



URZĄD PATENTOWY RZECZYPOSPOLITEJ POLSKIEJ

WIADOMOŚCI

Urzędu
Patentowego

10

ISSN - 0043 - 5201 • Cena 21 zł (w tym 5% VAT) • Warszawa

Październik 2011

SPIS TREŚCI

CZĘŚĆ II
OGŁOSZENIA O UDZIELONYCH PRAWACH

A. Wynalazki	
305.	Udzielone patenty (od nr 209 651 do nr 209 880)..... 2180
306.	Tłumaczenia patentów europejskich..... 2203
307.	Decyzje o odmowie udzielenia patentu (wydane po ogłoszeniu o zgłoszeniu)..... 2207
308.	Decyzje o umorzeniu postępowania (wydane po ogłoszeniu o zgłoszeniu)..... 2208
309.	Decyzje stwierdzające wygaśnięcie decyzji o udzieleniu patentu 2208
310.	Wpisy i zmiany w rejestrze patentowym (nieuwzględnione w innych samodzielnych ogłoszeniach) 2208
311.	Wpisy i zmiany w wyodrębnionej części rejestru patentowego (nieuwzględnione w innych samodzielnych ogłoszeniach) 2210
312.	Decyzje o unieważnieniu patentu 2211
313.	Decyzje o wygaśnięciu patentu..... 2211
B. Wzory użytkowe	
314.	Udzielone prawa ochronne (od nr 65 617 do nr 65 654)..... 2213
315.	Decyzje o odmowie udzielenia prawa ochronnego (wydane po ogłoszeniu o zgłoszeniu) 2216
316.	Decyzje o umorzeniu postępowania (wydane po ogłoszeniu o zgłoszeniu)..... 2216
317.	Decyzje stwierdzające wygaśnięcie decyzji o udzieleniu prawa ochronnego 2216
318.	Wpisy i zmiany w rejestrze praw ochronnych (nieuwzględnione w innych samodzielnych ogłoszeniach)..... 2216
319.	Decyzje o wygaśnięciu prawa ochronnego 2217
C. Wzory przemysłowe	
320.	Rejestracja (od nr 17 009 do nr 17 108) 2218
321.	Wpisy i zmiany w rejestrze wzorów przemysłowych (nieuwzględnione w innych samodzielnych ogłoszeniach) 2232
322.	Decyzje stwierdzające wygaśnięcie decyzji o udzieleniu prawa z rejestracji 2233
323.	Decyzje o unieważnieniu prawa z rejestracji 2233
324.	Decyzje o wygaśnięciu prawa z rejestracji 2234
325.	Rejestracja międzynarodowa uznana w Polsce 2235
D. Znaki towarowe	
326.	Udzielone prawa ochronne na znaki towarowe (od nr 236 261 do nr 237 160)..... 2236
327.	Decyzje o odmowie udzielenia prawa ochronnego (wydane po ogłoszeniu o zgłoszeniu) 2405
328.	Decyzje o umorzeniu postępowania (wydane po ogłoszeniu o zgłoszeniu)..... 2406
329.	Decyzje stwierdzające wygaśnięcie decyzji o udzieleniu prawa ochronnego 2406
330.	Wpisy i zmiany w rejestrze znaków towarowych (nieuwzględnione w innych samodzielnych ogłoszeniach) 2406
331.	Decyzje o unieważnieniu prawa ochronnego 2436
332.	Decyzje o wygaśnięciu prawa ochronnego 2436
333.	Decyzje o zmianie lub uchyleniu decyzji (opublikowanych w Wiadomościach Urzędu Patentowego) 2440
334.	Rejestracja międzynarodowa uznana w Polsce 2441
335.	Rejestracja międzynarodowa, w której wydano decyzję o definitywnej odmowie uznania ochrony w Polsce..... 2449
G. Sprostowania opisów patentowych i opisów ochronnych	
336.	Opisy patentowe 2451
H. Ogłoszenia	
337.	Ogłoszenia o zdjęciu klauzul tajności patentów na wynalazki i praw ochronnych na wzory użytkowe..... 2452
338.	Oświadczenia o gotowości udzielenia licencji (licencja otwarta) - wynalazki, patenty (także patent europejski), prawa ochronne..... 2452
339.	Ogłoszenia w sprawie wpłynięcia wniosku o udzielenie dodatkowego prawa ochronnego dla produktów leczniczych i produktów ochrony roślin 2453
340.	Sprostowania ogłoszeń opublikowanych w Wiadomościach Urzędu Patentowego - wynalazki, patenty, wzory przemysłowe..... 2453

Część III
INFORMACJE

Orzecznictwo i wyjaśnienia

Ustawodawstwo zagraniczne. Statystyka. Informacje

Korekta

(ogłoszeń zamieszczonych w Wiadomościach Urzędu Patentowego)

Urząd Patentowy podaje do wiadomości nr konta w NBP
Urząd Patentowy RP – NBP O/O w Warszawie konto: **93 1010 1010 0025 8322 3100 0000**

Zainteresowanych prenumeratą lub zakupem egzemplarzy bieżących oraz z lat ubiegłych prosimy o składanie zamówień: faksem pod numerem (22) 579-04-55 lub via e-mail: wydawnictwa@uprp.pl
lub w siedzibie Urzędu Patentowego RP, 00-950 Warszawa, Al. Niepodległości 188/192 w pok. 22 w godz. 8-16

Informacji dotyczących wydawnictw udzielamy pod numerem telefonu (22) 579-01-07, (22) 579-01-13, (22) 579-02-24.



WIADOMOŚCI

URZĘDU PATENTOWEGO RP

Warszawa, 2011 10 31

Nr 10

Poz. 305 - 340

CZĘŚĆ II

OGŁOSZENIA O UDZIELONYCH PRAWACH

Cyfrowe kody identyfikujące (według normy WIPO ST. 9), które poprzedzają informacje o udzielonych patentach oraz prawach ochronnych oznaczają:

- (11) – numer patentu lub prawa ochronnego
- (21) – numer zgłoszenia wynalazku lub wzoru użytkowego
- (22) – data zgłoszenia wynalazku lub wzoru użytkowego
- (23) – data pierwszeństwa z wystawienia wynalazku lub wzoru użytkowego na wystawie i nazwa wystawy
- (30) – dane dotyczące pierwszeństwa konwencyjnego (numer zgłoszenia priorytetowego, data wniesienia zgłoszenia priorytetowego, kod kraju)
- (41) – data ogłoszenia o zgłoszeniu wynalazku lub wzoru użytkowego
- (51) – symbol Międzynarodowej Klasyfikacji Patentowej
- (54) – tytuł wynalazku lub wzoru użytkowego
- (61) – numer patentu głównego
- (62) – numer zgłoszenia macierzystego (pod którym dane zgłoszenie było ogłoszone)
- (68) – numer patentu podstawowego dla dodatkowego prawa ochronnego
- (72) – nazwisko i imię twórcy wynalazku lub wzoru użytkowego
- (73) – nazwisko i imię lub nazwa uprawnionego z patentu lub prawa ochronnego oraz miejsce zamieszkania lub siedziba i w nawiasie kod kraju
- (76) – nazwisko i imię twórcy i jednocześnie uprawnionego z patentu lub prawa ochronnego oraz miejsce zamieszkania lub siedziba i w nawiasie kod kraju
- (86) – data i numer zgłoszenia międzynarodowego
- (87) – data i numer publikacji zgłoszenia międzynarodowego
- (93) – numer i data pierwszego zezwolenia na wprowadzenie na rynek produktu objętego dodatkowym prawem ochronnym oraz wskazanie organu, który zezwolenie wydał
- (94) – data, od której powstaje i czas trwania dodatkowego prawa ochronnego
- (95) – oznaczenie produktu opisanego w zezwoleniu na wprowadzenie na rynek produktu objętego dodatkowym prawem ochronnym
- (97) – data i numer publikacji patentu europejskiego

Przed cyfrowym kodem identyfikującym (11) lub przed numerem patentu lub prawa ochronnego umieszczone są literowo-cyfrowe kody identyfikujące (kod rodzaju dokumentu), zgodnie z przyjętymi symbolami (wg normy WIPO ST. 16):

- Patent – (B1)
- Patent dodatkowy do patentu – (B3)
- Prawo ochronne – (Y1)
- Tłumaczenie na język polski patentu europejskiego – (T3)
- Poprawione tłumaczenie patentu europejskiego – (T4)
- Zmienione po sprzeciwie tłumaczenie patentu europejskiego – (T5)
- Tłumaczenie patentu europejskiego ograniczonego przez uprawnionego zgodnie z art. 105a Konwencji o patencie europejskim – (T6)

A. WYNAŁAZKI

305

UDZIELONE PATENTY

(od nr 209 651 do nr 209 880)

B1 (11) **209816** (41) 2009 05 11
 (51) **A01B 39/19** (2006.01)
 (21) 383634 (22) 2007 10 29
 (72) DUDEK JAN, Skierniewice (PL); BABIK JÓZEF, Skierniewice (PL);
 KANISZEWSKI STANISŁAW, Żyrardów (PL)
 (73) INSTYTUT OGRODNICTWA, Skierniewice (PL)
 (54) Chwastownik

B1 (11) **209715** (41) 2003 02 10
 (51) **A01C 11/02** (2006.01)
A01G 9/10 (2006.01)
 (21) 349826 (22) 2001 09 24
 (30) 0110506 2001 08 06 FR
 (72) ROBIN MAXIMIN, St. Laurent du Cros (FR)
 (73) Robin Pepinieres, St. Laurent du Cros (FR)
 (54) Urządzenie do wysadzania roślin

B1 (11) **209769** (41) 2004 11 29
 (51) **A01K 27/00** (2006.01)
A47D 13/08 (2006.01)
A47D 13/00 (2006.01)
 (21) 363625 (22) 2001 01 11
 (30) 20002421.3 2000 02 10 DE
 10012699.5 2000 03 15 DE
 10045493.3 2000 09 13 DE
 (86) 2001 01 11 PCT/DE01/00085
 (87) 2001 08 16 WO01/58253
 (72) FOUNTOLAKIS TZANIS, Bad Salzuflen (DE)
 (73) Fountoulakis Tzanis, Bad Salzuflen (DE)
 (54) Przyrząd do utrzymywania i prowadzenia

B1 (11) **209657** (41) 2006 05 15
 (51) **A01K 47/00** (2006.01)
 (21) 370956 (22) 2004 11 02
 (72) WICZKOWSKI EDWARD, Wrocław (PL)
 (73) WICZKOWSKI EDWARD, Wrocław (PL)
 (54) Kontener do przewozu uli na miejsce zbioru pożytków

B1 (11) **209772** (41) 2006 04 03
 (51) **A01N 43/48** (2006.01)
C07D 401/04 (2006.01)
 (21) 378413 (22) 2004 01 21
 (30) 60/443,256 2003 01 28 US
 (86) 2004 01 21 PCT/US04/03568
 (87) 2004 08 12 WO04/067528
 (72) HUGHES KENNETH ANDREW, Elkton (US); LAHM GEORGE
 PHILIP, Wilmington (US); SELBY THOMAS PAUL, Hockessin (US);
 STEVENSON THOMAS MARTIN, Newark (US)
 (73) E.I. DU PONT DE NEMOURS AND COMPANY, Wilmington (US)
 (54) Antraniloamidy, środek do zwalczania szkodnika będącego
 bezkręgowcem i sposób zwalczania szkodnika będącego bezkrę-
 gowcem

B1 (11) **209807** (41) 2005 10 03
 (51) **A01N 57/14** (2006.01)
A01N 57/10 (2006.01)
A01N 57/16 (2006.01)
A01P 7/02 (2006.01)
 (21) 366684 (22) 2004 03 29
 (72) HURAS BOGUMIŁA, Warszawa (PL); KAZIMIERCZAK JERZY,
 Warszawa (PL); NOWACKA-KRUKOWSKA HANNA, Warszawa (PL);
 LONDZIN WIEŚŁAW, Zabrze (PL); DOMINIAK TADEUSZ, Warszawa
 (PL); KRYCZKA KRZYSZTOF, Warszawa (PL); ADAMOWICZ
 KRYSZYNA, Warszawa (PL); BOMBIŃSKA DANUTA, Warszawa (PL);
 HUPKO JAROSŁAW, Mrozy (PL)
 (73) INSTYTUT PRZEMYSŁU ORGANICZNEGO, Warszawa (PL)
 (54) Środek roztoczobójczy, zwłaszcza warroabójczy

B1 (11) **209819** (41) 2007 10 01
 (51) **A23C 21/00** (2006.01)
A23C 21/10 (2006.01)
 (21) 382188 (22) 2007 04 12
 (72) NITWINKO LESZEK, Miechów (PL)
 (73) NILES SPÓŁKA Z OGRANICZONĄ ODPOWIEDZIALNOŚCIĄ,
 Miechów (PL)
 (54) Sposób obróbki serwatki

B1 (11) **209666** (41) 2005 06 13
 (51) **A23G 9/44** (2006.01)
A23G 9/24 (2006.01)
A23P 1/12 (2006.01)
 (21) 371062 (22) 2003 02 03
 (30) 02076611.9 2002 04 23 EP
 (86) 2003 02 03 PCT/EP03/01039
 (87) 2003 11 06 WO03/090549
 (72) THOMAS RÉMI, Berneuil en Bray (FR); DUFORT CHRISTIAN,
 Beauvais (FR); TENCE JEAN-FRANÇOIS, Coye la Foret (FR)
 (73) SOCIETE DES PRODUITS NESTLE S.A., Vevey (CH)
 (54) Sposób i urządzenie do wytwarzania deseru lodowego

B1 (11) **209793** (41) 2005 05 30
 (51) **A23K 1/16** (2006.01)
A23K 1/175 (2006.01)
A23K 1/18 (2006.01)
A23K 1/00 (2006.01)
 (21) 371646 (22) 2004 12 09
 (72) KOŁACZ ROMAN, Wrocław (PL); DOBRZAŃSKI ZBIGNIEW,
 Wrocław (PL); OPALIŃSKI SEBASTIAN, Wrocław (PL); GÓRECKI
 HENRYK, Kamieniec Wrocławski (PL); CHOJNACKA KATARZYNA,
 Wrocław (PL); BARTKOWIAK ANNA, Wrocław (PL); TRONINA
 STANISŁAW, Raków (PL)
 (73) UNIWERSYTET PRZYRODNICZY WE WROCŁAWIU, Wrocław
 (PL); TRONINA STANISŁAW, Raków (PL)
 (54) Preparat mineralno-organiczny ograniczający kumulację metali
 ciężkich u zwierząt, zwłaszcza u bydła

B1 (11) **209792** (41) 2005 05 30
 (51) **A23K 1/16** (2006.01)
A23K 1/175 (2006.01)
A23K 1/24 (2006.01)
A23K 1/00 (2006.01)
 (21) 371647 (22) 2004 12 09
 (72) DOBRZAŃSKI ZBIGNIEW, Wrocław (PL); KORNIEWICZ DANIEL, Żurawina (PL); KOŁACZ ROMAN, Wrocław (PL); GÓRECKA HELENA, Kamieniec Wrocławski (PL); TRZISZKA TADEUSZ, Trzebnica (PL); CHOJNACKA KATARZYNA, Wrocław (PL); TRONINA STANISŁAW, Raków (PL)
 (73) UNIWERSYTET PRZYRODNICZY WE WROCŁAWIU, Wrocław (PL); TRONINA STANISŁAW, Raków (PL)
 (54) Preparat organiczno-mineralny ograniczający kumulację metali ciężkich u zwierząt gospodarskich, zwłaszcza u drobiu

B1 (11) **209775** (41) 2004 06 28
 (51) **A23L 1/27** (2006.01)
A23L 1/232 (2006.01)
 (21) 356476 (22) 2000 10 13
 (30) 09/422,907 1999 10 21 US
 (86) 2000 10 13 PCT/US00/28520
 (87) 2001 04 26 WO01/28347
 (72) MOELLER PATRICK W., Brentwood (US)
 (73) HICKORY SPECIALTIES, INC., Brentwood (US)
 (54) Sposób wytwarzania roztworu środka barwiącego płynnego dymu wędzarniczego

B1 (11) **209669** (41) 2006 01 23
 (51) **A23L 1/32** (2006.01)
 (21) 377186 (22) 2004 02 05
 (30) 03075500.3 2003 02 21 EP
 (86) 2004 02 05 PCT/EP04/01180
 (87) 2004 09 02 WO04/073423
 (72) BODOR JANOS, Vlaardingen (NL); VAN AMERONGEN IVO ANTONIUS, Vlaardingen (NL); MATTHIJSSEN GERARDUS ANTONIUS FRANCISCUS, Vlaardingen (NL)
 (73) UNILEVER N.V., Rotterdam (NL)
 (54) Koncentrat zamiennika jaja i zawierający go ciekły zamiennik jaja

B1 (11) **209719** (41) 2007 09 17
 (51) **A23N 15/08** (2006.01)
 (21) 380344 (22) 2006 07 31
 (23) 2006 03 10 XII Międzynarodowe Targi Techniki Rolniczej AGROTECH-Kielce
 (72) BORKOWSKI JANUSZ, Redecz Krukowy (PL)
 (73) KUJAWSKA FABRYKA MASZYN ROLNICZYCH SPÓŁKA Z OGRANICZONĄ ODPOWIEDZIALNOŚCIĄ, Brześć Kujawski (PL)
 (54) Rama maszyny rolniczej oraz obcinacz naci, zwłaszcza obcinacz szczypioru z taką ramą

B1 (11) **209679** (41) 2004 08 09
 (51) **A24C 5/24** (2006.01)
B05B 15/02 (2006.01)
 (21) 364654 (22) 2004 01 30
 (30) 03090027.8 2003 01 31 EP
 (72) JANZ DIETMAR, Tritttau (DE); BLAU MATHIAS, Hamburg (DE); HERBURG ANDREAS, Tritttau (DE)
 (73) Hauni Maschinenbau AG, Hamburg (DE)
 (54) Sposób pokrywania klejem ruchomej wstęgi i urządzenie do przeprowadzania tego sposobu

B1 (11) **209716** (41) 2004 08 09
 (51) **A24C 5/39** (2006.01)
 (21) 364594 (22) 2004 01 26
 (30) 03090021.1 2003 01 28 EP

(72) KOCH FRANZ-PETER, Schwarzenbek (DE); STUDDT STEPHAN, Hamburg (DE); MÜLLER HANS-HEINRICH, Oststeinbek (DE); STÜBER REINHARD, Reinbek (DE); TOBIAS JÖRG, Drage (DE)
 (73) Hauni Maschinenbau AG, Hamburg (DE)
 (54) Sposób, zwłaszcza ładowania maszyny do wytwarzania pasm papierosów i rozdzielacz, zwłaszcza do przeprowadzania tego sposobu

B1 (11) **209767** (41) 2007 07 09
 (51) **A46B 11/00** (2006.01)
 (21) 381800 (22) 2005 08 05
 (30) 60/599,909 2004 08 09 US
 (86) 2005 08 05 PCT/US05/28089
 (87) 2006 02 23 WO06/020552
 (72) KUREK JOHN S., Goshen (US); MCNAMARA WILLIAM E., Middletown (US); DEVITO RALPH, Oxford (US); CHASTAIN DAVID, Boston (US); GIESECKE TONIA, Brighton (US)
 (73) AVON PRODUCTS, INC., New York (US)
 (54) Urządzenie dozujące dla kompozycji zdolnej do płynięcia oraz urządzenie dozujące dla kompozycji kosmetycznej

B1 (11) **209658** (41) 2008 12 08
 (51) **A47B 13/00** (2006.01)
A47B 35/00 (2006.01)
A47B 37/00 (2006.01)
 (21) 383169 (22) 2007 08 20
 (23) 2007 05 29 MEBLE 2007-Poznań
 (72) KUJATH MICHAŁ, Poznań (PL)
 (73) FIRMA PRODUKCYJNO-USŁUGOWO-HANDLOWA REXEL SPÓŁKA CYWILNA SŁAWOMIR JAŚKOWIAK, ELŻBIETA JAŚKOWIAK, Poznań (PL)
 (54) Stół, zwłaszcza tapicerski

B1 (11) **209849** (41) 2009 10 26
 (51) **A47L 9/06** (2006.01)
 (21) 384914 (22) 2008 04 14
 (72) HNATKO STANISŁAW, Dąbrowa (PL)
 (73) ZELMER MARKET SPÓŁKA Z OGRANICZONĄ ODPOWIEDZIALNOŚCIĄ, Rzeszów (PL)
 (54) Ssawko-szczotka

B1 (11) **209718** (41) 2007 10 01
 (51) **A61C 17/02** (2006.01)
A61C 5/02 (2006.01)
 (21) 379300 (22) 2006 03 27
 (72) BORCZYK ROMAN, Katowice (PL)
 (73) BORCZYK ROMAN, Katowice (PL)
 (54) Przyrząd stomatologiczny do przepłukiwania kanałów korzeni zębów

B1 (11) **209652** (41) 2006 12 27
 (51) **A61F 5/01** (2006.01)
A61F 5/37 (2006.01)
A61H 3/00 (2006.01)
A61F 5/052 (2006.01)
 (21) 375714 (22) 2005 06 15
 (72) KLEPACKI MACIEJ, Poznań (PL)
 (73) STANISZEWSKA JOANNA ZAKŁAD PRODUKCJI ARTYKUŁÓW ORTOPEDYCZNYCH SANUS, Tarnowo Podgórne (PL)
 (54) Zespół ustalania kąta pomiędzy współosiowymi elementami, przemieszczanymi kątowno wokół wspólnej osi w płaszczyznach wzajemnie równoległych, w szczególności pomiędzy elementami zegara aparatu ortozy kolanowej

B1 (11) **209653** (41) 2006 12 27
 (51) **A61F 5/01** (2006.01)
A61F 5/37 (2006.01)
A61H 3/00 (2006.01)
A61F 5/052 (2006.01)

(21) 375715 (22) 2005 06 15
 (72) KLEPACKI MACIEJ, Poznań (PL)
 (73) STANISZEWSKA JOANNA ZAKŁAD PRODUKCJI ARTYKUŁÓW ORTOPEDYCZNYCH SANUS, Tarnowo Podgórze (PL)
 (54) Mechanizm przegubowego połączenia dwóch elementów kątowno przemieszczających się względem siebie, w szczególności zakończeń szyn aparatu ortozy kolanowej

B1 (11) **209778** (41) 2006 03 20
 (51) **A61F 13/15** (2006.01)
 (21) 378211 (22) 2004 02 23
 (30) 0300591-5 2003 03 07 SE
 (86) 2004 02 23 PCT/SE04/00238
 (87) 2004 09 16 WO04/078084
 (72) SANDIN CÉCILE, Mölndal (SE); LINNÉR CATARINA, Lindome (SE); HERMANSSON SOFIA, Västra Frölunda (SE); ERIKSSON KATARINA, Lindome (SE)
 (73) SCA HYGIENE PRODUCTS AB, Göteborg (SE)
 (54) Wyrób odzieżowy w postaci pieluchomajtek lub majtek

B1 (11) **209749** (41) 2005 01 10
 (51) **A61J 1/14** (2006.01)
B65D 39/04 (2006.01)
 (21) 365645 (22) 2001 02 16
 (30) 09/781,846 2001 02 12 US
 (86) 2001 02 16 PCT/US01/40134
 (87) 2002 08 22 WO02/64439
 (72) PY DANIEL, Stamford (US)
 (73) MEDICAL INSTILL TECHNOLOGIES, INC., Stamford (US)
 (54) Ponownie uszczelniany element, urządzenie do sterylnej napełniania pojemnika i sposób napełniania pojemnika

B1 (11) **209711** (41) 2005 12 12
 (51) **A61K 8/02** (2006.01)
A61K 8/22 (2006.01)
A61K 8/24 (2006.01)
A61K 8/92 (2006.01)
A61Q 11/02 (2006.01)
 (21) 376115 (22) 2003 09 18
 (30) 10/253,138 2002 09 24 US
 (86) 2003 09 18 PCT/US03/29840
 (87) 2004 04 08 WO04/028499
 (72) LEE KUO-CHUNG MARK, Hamilton (US); WALDEN GARY LYLE, West Chester (US); SHAHIDI HOOMAN, Mason (US); MAYER CHRISTOPHER ROBERT, Loveland (US)
 (73) THE PROCTER & GAMBLE COMPANY, Cincinnati (US)
 (54) Opakowany produkt do wybielania zębów

B1 (11) **209708** (41) 2002 05 20
 (51) **A61K 8/04** (2006.01)
A61K 8/90 (2006.01)
A61Q 5/06 (2006.01)
 (21) 350474 (22) 2001 10 31
 (30) 0014232 2000 11 07 FR
 (72) BELLI EMMANUELLE, Asnières (FR)
 (73) L'OREAL, Paryż (FR)
 (54) Kompozycja w postaci pianki do układania włosów

B1 (11) **209747** (41) 2003 06 30
 (51) **A61K 8/34** (2006.01)
A61K 8/39 (2006.01)
A61K 8/73 (2006.01)
A61Q 5/10 (2006.01)
 (21) 357924 (22) 2002 12 20
 (30) 0116740 2001 12 21 FR
 (72) DESENNE PATRICIA, Levallois Perret (FR); BEBOT CÉCILE, Clichy (FR); LAURENT FLORENCE, Asnieres (FR)

(73) L'OREAL, Paryż (FR)
 (54) Kompozycja do farbowania utleniającego włókien keratynowych, sposoby farbowania włókien keratynowych oraz przybory lub zestawy do farbowania ludzkich włókien keratynowych

B1 (11) **209744** (41) 2006 03 20
 (51) **A61K 8/72** (2006.01)
A61Q 11/00 (2006.01)
 (21) 378269 (22) 2003 12 19
 (30) 10/331,312 2002 12 30 US
 60/530,077 2003 12 16 US
 10/739,803 2003 12 18 US
 (86) 2003 12 19 PCT/US03/40562
 (87) 2004 07 22 WO04/060335
 (72) BOYD THOMAS J., Somerset (US); XU GUOFENG, Princeton (US); CARALE M.TERESA R., Houston (US); BOFF BETH ANN, Piscataway (US)
 (73) COLGATE-PALMOLIVE COMPANY, Nowy Jork (US)
 (54) Kompozycje do pielęgnacji jamy ustnej lub pielęgnacji osobistej

B1 (11) **209823** (41) 2007 05 28
 (51) **A61K 9/16** (2006.01)
A61K 9/20 (2006.01)
A61K 38/11 (2006.01)
 (21) 381356 (22) 2004 12 28
 (30) 10/746,254 2003 12 29 US
 03029897.0 2003 12 29 EP
 (86) 2004 12 28 PCT/EP04/14781
 (87) 2005 07 14 WO05/063202
 (72) WANNERBERGER KRISTIN, Lund (SE); LINDNER HANS, Leichlingen (DE); OLSSON LARS-ERIK, Malmö (SE); SVENSSON ANN-ELISABETH, Lomma (SE); NILSSON LARS ANDERS RAGNAR, Lund (SE); DANGLAS PASCAL RENÉ OLIVIER, Paris (FR)
 (73) FERRING B.V., Hoofddorp (NL)
 (54) Sposób wytwarzania stałej postaci dawkowanej desmopresyny

B1 (11) **209703** (41) 2004 10 18
 (51) **A61K 9/20** (2006.01)
A61K 47/18 (2006.01)
A61K 47/34 (2006.01)
 (21) 362247 (22) 2001 12 05
 (30) 60/251,729 2000 12 06 US
 (86) 2001 12 05 PCT/EP01/14294
 (87) 2002 06 13 WO02/45754
 (72) AULT JOSEPH M., Blairstown (US); AZRIA MOISE, Bazylea (CH); BATEMAN SIMON DAVID, Randolph (US); SIKORA JOSEPH, Succasunna (US); SPARTA GREGORY, Bridgewater (US); YANG REBECCA FAI-YING, Randolph (US); XIAO JIE, Randolph (US)
 (73) NOVARTIS AG, Bazylea (CH)
 (54) Stała kompozycja farmaceutyczna do podawania doustnego w postaci tabletki lub tabletki oraz jej zastosowanie

B1 (11) **209704** (41) 2005 03 07
 (51) **A61K 9/20** (2006.01)
A61K 47/04 (2006.01)
A61K 31/435 (2006.01)
A61K 31/445 (2006.01)
 (21) 367896 (22) 2002 09 27
 (30) 0123400.4 2001 09 28 GB
 (86) 2002 09 27 PCT/EP02/10890
 (87) 2003 04 10 WO03/028705
 (72) HAEBERLIN BARBARA, Münchenstein (CH); KRAMER ANDREA, Reute (DE); HEUERDING SILVIA, Bazylea (CH)
 (73) NOVARTIS AG, Bazylea (CH)
 (54) Kompozycja farmaceutyczna w postaci tabletki do sporządzenia zawiesin oraz sposób wytwarzania tabletki do sporządzenia zawiesin zawierającej 40-O-(2-hydroksy)etylo-rapamycynę

B1 (11) **209733** (41) 2004 10 18
 (51) **A61K 31/506** (2006.01)
A61P 35/00 (2006.01)
C07D 401/14 (2006.01)
 (21) 362148 (22) 2001 10 26
 (30) 60/243,810 2000 10 27 US
 (86) 2001 10 26 PCT/EP01/12442
 (87) 2002 05 02 WO02/34727
 (72) BUCHDUNGER ELISABETH, Neuenburg (DE); CAPDEVILLE
 RENAUD, Riedesheim (FR); DEMETRI GEORGE DANIEL, Brookline
 (US); DIMITRIJEVIC SASA, Habsheim (FR); DRUKER BRIAN J., Portland
 (US); FLETCHER JONATHAN A., Brookline (US); JOENSUU HEIKKI,
 Helsinki (FI); SILBERMAN SANDRA LETA, Randolph (US); TUVESON
 DAVID, Berwyn (US); HEINRICH MICHAEL C., Lake Oswego (US)
 (73) Novartis AG, Bazylea (CH); Dana-Faber Cancer Institute, INC.,
 Boston (US); Oregon Health & Science University, Portland (US);
 Brigham and Women's Hospital, Inc., Boston (US)
 (54) Zastosowanie 4-(4-metylopiperazyno-1-ylometylo)-N-[4-
 metylo-3-(4-pirydyn-3-yl)pirymidyn-2-ylamino]fenylo]benzamidu
 w leczeniu żółdkowo-jelitowych guzów podścieliskowych

B1 (11) **209699** (41) 2005 12 12
 (51) **A61K 38/18** (2006.01)
A61K 38/22 (2006.01)
A61P 3/10 (2006.01)
A61P 7/06 (2006.01)
 (21) 375784 (22) 2003 08 20
 (30) 02019100.3 2002 08 29 EP
 (86) 2003 08 20 PCT/EP03/09194
 (87) 2004 03 11 WO04/019972
 (72) LEHMANN PAUL, Worms (DE); ROEDDIGER RALF,
 Gornheimertal (DE); WALTER-MATSUI RUTH, Altenbuseck (DE)
 (73) F.HOFFMANN-LA ROCHE AG, Bazylea (CH)
 (54) Zastosowanie erytropoetyny w leczeniu cukrzycy

B1 (11) **209734** (41) 2005 06 27
 (51) **A61K 38/22** (2006.01)
A61K 38/26 (2006.01)
A61K 38/00 (2006.01)
A61K 9/08 (2006.01)
A61K 47/12 (2006.01)
A61K 47/18 (2006.01)
A61K 47/20 (2006.01)
A61K 47/22 (2006.01)
C07K 14/605 (2006.01)
A61P 1/00 (2006.01)
A61P 3/04 (2006.01)
A61P 3/10 (2006.01)
A61P 5/48 (2006.01)
A61P 43/00 (2006.01)
 (21) 371736 (22) 2003 02 07
 (30) 60/358,184 2002 02 20 US
 (86) 2003 02 07 PCT/US03/03111
 (87) 2003 09 04 WO03/072195
 (72) KHAN MOHAMMED AMIN, Carmel (US); JONES BRYAN
 EDWARD, Carmel (US); MCGILL JOHN MCNEIL, Geenewood (US)
 (73) EMISPHERE TECHNOLOGIES, INC., Tarrytown (US)
 (54) Preparat farmaceutyczny zawierający związek GLP-1 i czynnik
 dostarczający oraz jego zastosowanie

B1 (11) **209752** (41) 2010 03 29
 (51) **A61K 38/36** (2006.01)
A61P 29/00 (2006.01)
 (62) 362924
 (21) 390342 (22) 2001 12 07
 (30) A2063/2000 2000 12 12 AT
 (86) 2001 12 07 PCT/AT01/00387

(87) 2002 06 20 WO02/48180
 (72) PETZELBAUER PETER, Wiedeń (AT)
 (73) Fibrex Medical Research & Development GmbH, Wiedeń (AT)
 (54) Zastosowanie peptydów lub białek do wytwarzania leku do
 leczenia chorób zapalnych o podłożu zakaźnym

B1 (11) **209773** (41) 2005 08 22
 (51) **A61K 39/00** (2006.01)
A61K 39/02 (2006.01)
C12N 1/20 (2006.01)
 (21) 373367 (22) 2002 06 07
 (30) 60/302,636 2001 07 02 US
 (86) 2002 06 07 PCT/IB02/02121
 (87) 2003 01 16 WO03/003941
 (72) KEICH ROBIN LEE, Groton (US); SABBADINI LISA GRACE,
 Groton (US)
 (73) PFIZER PRODUCTS INC., Groton (US)
 (54) Zastosowanie bakteryny Mycoplasma hyopneumoniae do wy-
 twarzania szczepionki

B1 (11) **209707** (41) 2006 06 26
 (51) **A61L 2/18** (2006.01)
B65B 55/10 (2006.01)
B05C 1/08 (2006.01)
 (21) 378496 (22) 2005 12 20
 (30) 0403159-7 2004 12 22 SE
 (72) SVENLE MARTIN, Broby (SE)
 (73) TETRA LAVAL HOLDINGS & FINANCE S.A., Pully (CH)
 (54) Sposób sterylizacji taśmy materiału opakunkowego i urządze-
 nie sterylizujące taśmę materiału opakunkowego

B1 (11) **209876** (41) 2006 02 06
 (51) **A61M 15/00** (2006.01)
A61K 9/19 (2006.01)
 (21) 377554 (22) 2003 12 12
 (30) 2002-363158 2002 12 13 JP
 (86) 2003 12 12 PCT/JP03/15931
 (87) 2004 07 01 WO04/054555
 (72) YAMASHITA CHIKAMASA, Naruto (JP); AKAGI AKITSUNA,
 Naruto (JP); FUKUNAGA YUICHIRO, Tokushima (JP)
 (73) OTSUKA PHARMACEUTICAL CO., LTD., Tokio (JP)
 (54) Sposób wytwarzania sproszkowanego preparatu do przyjmowa-
 nia przez wdychanie, układ inhalowania proszkowego do przyjmowania
 przez wdychanie i zastosowanie liofilizowanej kompozycji do wytwarza-
 nia sproszkowanego preparatu do przyjmowania przez wdychanie

B1 (11) **209774** (41) 2006 05 29
 (51) **A61M 39/10** (2006.01)
A61M 39/26 (2006.01)
 (21) 378876 (22) 2003 12 19
 (30) 10/335,242 2002 12 31 US
 (86) 2003 12 19 PCT/US03/40966
 (87) 2004 07 22 WO04/060474
 (72) PHILLIPS JOHN C., New Hill (US)
 (73) Carefusion 303, Inc., San Diego (US)
 (54) Samouszczelniający łącznik medyczny do przetaczania płynów

B1 (11) **209848** (41) 2009 11 09
 (51) **A62C 2/24** (2006.01)
A62C 2/00 (2006.01)
 (21) 385101 (22) 2008 05 05
 (72) CZARNOTA ZBIGNIEW, Wola Rafałowska (PL)
 (73) CZARNOTA ZBIGNIEW, Wola Rafałowska (PL)
 (54) Zatrząsk pneumatyczno-hydrauliczny

B1 (11) **209858** (41) 2009 12 21
 (51) **A62C 3/00** (2006.01)
 (21) 385468 (22) 2008 06 19

(72) BORKOWICZ ZBIGNIEW, Wrocław (PL)
 (73) PRZEMYSŁOWY INSTYTUT AUTOMATYKI I POMIARÓW PIAP, Warszawa (PL)
 (54) Urządzenie do zapobiegania powstawaniu płomienia

B1 (11) **209854** (41) 2010 05 10
 (51) **A62D 1/00** (2006.01)
 (21) 386453 (22) 2008 11 05
 (72) TWARDOCHLEB BOŻENA, Kędzierzyn-Koźle (PL); KOENIG KORNELIA, Kędzierzyn-Koźle (PL); WASILEWSKI JERZY, Kędzierzyn-Koźle (PL); FISZER RENATA, Kędzierzyn-Koźle (PL); MAGRYŚ PIOTR, Brzeg Dolny (PL); JAKUBOWSKI PATRYK, Brzeg Dolny (PL); CHOJNACKI ANDRZEJ, Gajków (PL); SKORUPA ANNA, Wrocław (PL); TRZASKOWSKI TOMASZ, Otwock-Ługi (PL)
 (73) INSTYTUT CIĘŻKIEJ SYNTEZY ORGANICZNEJ BLACHOWNIA, Kędzierzyn-Koźle (PL); TENSIS SPÓŁKA Z OGRANICZONĄ ODPOWIEDZIALNOŚCIĄ, Brzeg Dolny (PL)
 (54) Środek gaśniczy

B1 (11) **209660** (41) 2008 03 17
 (51) **B01D 71/26** (2006.01)
C08J 9/28 (2006.01)
 (21) 380578 (22) 2006 09 07
 (72) GRANICKA LUDOMIRA, Warszawa (PL); KAWIAK JERZY, Warszawa (PL)
 (73) POLSKA AKADEMIA NAUK INSTYTUT BIOCYBERNETYKI I INŻYNIERII BIOMEDYCZNEJ, Warszawa (PL)
 (54) Membrana poliolefinowa do immunoizolacji mikroorganizmów i sposób jej wytwarzania

B1 (11) **209751** (41) 2009 06 08
 (51) **B01J 23/64** (2006.01)
B01J 37/02 (2006.01)
B01D 53/86 (2006.01)
 (21) 383954 (22) 2007 12 05
 (72) GAWDZIK ANDRZEJ, Suchy Bór (PL); NOWICKI BOGUSŁAW, Kędzierzyn-Koźle (PL)
 (73) UNIwersytet OPOLSKI, Opole (PL)
 (54) Sposób wytwarzania katalizatora platynowego do oczyszczania gazów odlotowych

B1 (11) **209721** (41) 2006 07 24
 (51) **B05B 7/08** (2006.01)
A01M 21/04 (2006.01)
 (21) 372311 (22) 2005 01 18
 (72) WARGOCKI GRZEGORZ, Warszawa (PL); WARGOCKI MARIAN, Warszawa (PL)
 (73) WARGOCKI GRZEGORZ, Warszawa (PL)
 (54) Urządzenie do wytwarzania kurtyny gazowej do opryskiwacza

B1 (11) **209877** (41) 2007 10 01
 (51) **B08B 3/12** (2006.01)
B01J 19/10 (2006.01)
 (21) 379232 (22) 2006 03 20
 (72) NIEMCZEWSKI BOGDAN, Warszawa (PL)
 (73) INSTYTUT TELE I RADIOTECHNICZNY, Warszawa (PL)
 (54) Sposób oczyszczania ultradźwiękowego w roztworach wodnych przy podwyższonych temperaturach

B1 (11) **209859** (41) 2010 04 26
 (51) **B08B 3/12** (2006.01)
C23G 5/00 (2006.01)
 (21) 386324 (22) 2008 10 21
 (72) NIEMCZEWSKI BOGDAN, Warszawa (PL)
 (73) INSTYTUT TELE I RADIOTECHNICZNY, Warszawa (PL)
 (54) Sposób osiągania wysokiej intensywności kawitacji przy oczyszczaniu ultradźwiękowym w wodnych roztworach alkalicznych zawierających ortofosforan trójsodowy

B1 (11) **209853** (41) 2010 01 18
 (51) **B09B 3/00** (2006.01)
F23G 5/00 (2006.01)
F23G 7/00 (2006.01)
F23K 3/14 (2006.01)
 (21) 385592 (22) 2008 07 07
 (72) WIŚNIEWSKI WŁADYSŁAW, Gdynia (PL); WOJTASIK BARBARA, Gdynia (PL); PALUCHIEWICZ ZBIGNIEW, Dąbrowa Górnicza (PL)
 (73) WIŚNIEWSKI WŁADYSŁAW, Gdynia (PL); WOJTASIK BARBARA, Gdynia (PL); PALUCHIEWICZ ZBIGNIEW, Dąbrowa Górnicza (PL)
 (54) Wyprażacz śrubowy

B1 (11) **209818** (41) 2007 02 05
 (51) **B21C 1/04** (2006.01)
 (21) 376421 (22) 2005 08 01
 (72) BŁAŻ LUDWIK, Kraków (PL); KWAPISIŃSKI PIOTR, Głogów (PL)
 (73) AKADEMIA GÓRNICZO-HUTNICZA IM. STANISŁAWA STASZICA, Kraków (PL)
 (54) Sposób wytwarzania drutu z materiałów metalicznych, zwłaszcza z miedzi

B1 (11) **209801** (41) 2007 04 02
 (51) **B23D 47/12** (2006.01)
B27B 5/32 (2006.01)
 (21) 377132 (22) 2005 09 19
 (72) WASIELEWSKI ROMAN, Tczew (PL); ORŁOWSKI KAZIMIERZ, Tczew (PL)
 (73) POLITECHNIKA GDAŃSKA, Gdańsk (PL)
 (54) Układ konstrukcyjny wrzeciona przecinarki tarczowej

B1 (11) **209688** (41) 2006 12 11
 (51) **B23P 6/00** (2006.01)
 (21) 375654 (22) 2005 06 09
 (72) OSZCZAK ZBIGNIEW, Lublin (PL)
 (73) UNIwersytet PRZYRODNICZY W LUBLINIE, Lublin (PL)
 (54) Sposób regeneracji hamulców czarnych i narzędzie do regeneracji hamulców czarnych

B1 (11) **209732** (41) 2007 01 08
 (51) **B23P 17/04** (2006.01)
C21D 9/52 (2006.01)
 (21) 376065 (22) 2005 07 05
 (72) KSIĘŻAREK STANISŁAW, Gliwice (PL); KWAPIEŃ ANDRZEJ, Gliwice (PL); HELER JERZY, Gliwice (PL); ŚMIESZEK ZBIGNIEW, Gliwice (PL); BESZTAK BRONISŁAW, Gliwice (PL); PRZYBYSZ ANDRZEJ, Gliwice (PL); DURST KRZYSZTOF, Gliwice (PL); KRUCZEK JANUSZ, Gliwice (PL); ODZIOMEK WŁADYSŁAW, Kopienica (PL)
 (73) INSTYTUT METALI NIEŻELAZNYCH, Gliwice (PL)
 (54) Sposób wytwarzania taśm, drutów oraz kształtek ze stopu Cu-Zn-Mn-Ni-Si

B1 (11) **209739** (41) 2008 08 18
 (51) **B24B 5/40** (2006.01)
B08B 9/02 (2006.01)
 (21) 381698 (22) 2007 02 06
 (72) LEWICKI GRZEGORZ, Płock (PL)
 (73) LEWICKI GRZEGORZ P. U. P. H. POLITECHNIK, Płock (PL)
 (54) Szlifierka do otworów

B1 (11) **209681** (41) 2007 01 08
 (51) **B27N 3/12** (2006.01)
B27N 3/00 (2006.01)
 (21) 376060 (22) 2005 07 05
 (72) ŁUĆ TOMASZ, Łódź (PL); DRUSZCZ ANDRZEJ, Łódź (PL)
 (73) ŁUĆ TOMASZ, Łódź (PL); DRUSZCZ ANDRZEJ, Łódź (PL)
 (54) Sposób wytwarzania płyty termoplastycznej

B1 (11) **209758** (41) 2006 05 15
 (51) **B28B 19/00** (2006.01)

(21) 378684 (22) 2004 05 21
 (30) 03292089.4 2003 08 25 EP
 04290493.8 2004 02 24 EP
 04290495.3 2004 02 24 EP
 (86) 2004 05 21 PCT/FR04/01265
 (87) 2005 03 31 WO05/028171
 (72) JALLON PAUL, Bordeaux (FR); LAURENT JEAN-LOUIS, Bayas (FR); PERONNET FREDERIC, Montussan (FR); ARESE ROGER, L'Isle sur la Sorgue (FR); ZBINDEN LIONEL, L'Isle sur la Sorgue (FR); VIAL EMMANUEL, Nimes (FR); MARTIN LOIC, Le Thor (FR)
 (73) LAFARGE PLATRES, Avignon Cedex 9 (FR)
 (54) Płyta ze spoiwa hydraulicznego z okładziną na obu stronach, sposób wytwarzania takiej płyty ze spoiwa hydraulicznego, sposób budowania struktury wewnętrznej z takiej płyty oraz linia produkcyjna do wytwarzania z półwyrobu płyt ze spoiwa hydraulicznego

B1 (11) **209738** (41) 2006 10 16
 (51) **B29B 7/42** (2006.01)
B29C 47/56 (2006.01)
B29B 7/90 (2006.01)
 (21) 374291 (22) 2005 04 11
 (72) GOŁĘBIEWSKI JAN, Toruń (PL)
 (73) INSTYTUT INŻYNIERII MATERIAŁÓW POLIMEROWYCH I BARWNIKÓW, Toruń (PL)
 (54) Urządzenie do wytwarzania nanokompozytu tworzyw polimerowych z mineralnymi nanonapełniaczami płytkowymi

B1 (11) **209743** (41) 2007 06 11
 (51) **B29C 47/90** (2006.01)
 (21) 381338 (22) 2006 12 19
 (72) SIKORA ROBERT, Lublin (PL); GARBACZ TOMASZ, Lublin (PL); TOR ANETA, Lublin (PL)
 (73) INSTYTUT NAUKOWO-TECHNICZNY, Lublin (PL)
 (54) Kalibrator wytłaczarski

B1 (11) **209804** (41) 2007 01 22
 (51) **B30B 11/02** (2006.01)
 (21) 376266 (22) 2005 07 21
 (72) MALUJDA IRENEUSZ, Poznań (PL); MELER FLORIAN, Poznań (PL)
 (73) POLITECHNIKA POZNAŃSKA, Poznań (PL)
 (54) Zespół do brykietowania materiałów sypkich, zwłaszcza trocin

B1 (11) **209777** (41) 2005 05 30
 (51) **B32B 5/02** (2006.01)
D04H 1/70 (2006.01)
F16L 59/02 (2006.01)
 (21) 370438 (22) 2002 11 12
 (30) 01309600.3 2001 11 14 EP
 (86) 2002 11 12 PCT/EP02/12616
 (87) 2003 05 22 WO03/042468
 (72) CRIDLAND IAN, Vanloese (DK); HANSEN PER HINDSGAUL, Frederiksberg (DK)
 (73) ROCKWOOL INTERNATIONAL A/S, Hedehusene (DK)
 (54) Element izolacyjny stanowiący płyt z włókna mineralnego oraz jego zastosowanie

B1 (11) **209682** (41) 2007 11 26
 (51) **B42C 13/00** (2006.01)
 (21) 379789 (22) 2006 05 25
 (72) ROGOŹNICKI WIESŁAW, Łubiec (PL)
 (73) ROGOŹNICKI WIESŁAW ESTYMA, Łubiec (PL)
 (54) Urządzenie do wykonywania oprawy introligatorskiej

B1 (11) **209825** (41) 2005 02 07
 (51) **B60B 27/00** (2006.01)
F16C 35/067 (2006.01)
F16C 33/58 (2006.01)

(21) 366837 (22) 2002 06 17
 (30) TO2001A000604 2001 06 22 IT
 (86) 2002 06 17 PCT/IB02/02249
 (87) 2003 01 03 WO03/000508
 (72) BARBIERO DAVIDE, Moncalieri (IT); CLEMENTE MICHELE, Airasca (IT); MONTAGNANA GIANNI, Torino (IT)
 (73) SISTEMI SOSPENSIONI S.p.A., Corbetta (IT)
 (54) Zespół łożyska piasty koła pojazdu silnikowego i sposób mocowania łożyska w zespole łożyska piasty koła pojazdu silnikowego

B1 (11) **209702** (41) 2005 05 30
 (51) **B60C 27/10** (2006.01)
 (21) 370591 (22) 2003 01 27
 (30) A 334/2002 2002 03 04 AT
 (86) 2003 01 27 PCT/AT03/00026
 (87) 2003 09 12 WO03/074301
 (72) PENGG ÄGYD, Velden (AT)
 (73) PEWAG AUSTRIA GMBH, Graz (AT)
 (54) Łańcuch przeciwpoślizgowy

B1 (11) **209867** (41) 2005 03 21
 (51) **B60H 1/00** (2006.01)
 (21) 369643 (22) 2004 08 18
 (30) 03021292.2 2003 09 19 EP
 (72) FERRARESE CLAUDIO, Torrazza Piemonte (IT); LORENZINI MAURO, Rivoli (IT)
 (73) DENSO THERMAL SYSTEMS Spa, Poirino (IT)
 (54) Zespół wentylatora do układów klimatyzacji w pojazdach

B1 (11) **209761** (41) 2008 01 21
 (51) **B60J 5/04** (2006.01)
 (21) 380237 (22) 2006 07 18
 (72) BABIRECKI WOJCIECH, Zielona Góra (PL); BIENIASZEWSKA MAŁGORZATA, Sulechów (PL)
 (73) MB-PNEUMATYKA SPÓŁKA Z OGRANICZONĄ ODPOWIEDZIALNOŚCIĄ, Sulechów (PL)
 (54) Mechanizm otwierania i zamykania drzwi pojazdu, zwłaszcza autobusu

B1 (11) **209656** (41) 2006 03 20
 (51) **B60L 7/08** (2006.01)
B60L 3/02 (2006.01)
B61H 11/02 (2006.01)
 (21) 370006 (22) 2004 09 10
 (72) BARAN JAN, Katowice (PL); POKRYWKA ZBIGNIEW, Tarnowskie Góry (PL)
 (73) BOMBARDIER TRANSPORTATION (ZWUS) POLSKA SPÓŁKA Z OGRANICZONĄ ODPOWIEDZIALNOŚCIĄ, Katowice (PL)
 (54) Układ sterowania jednopunktowych urządzeń samoczynnego hamowania pociągów

B1 (11) **209760** (41) 2006 02 20
 (51) **B60L 9/08** (2006.01)
 (21) 369486 (22) 2004 08 09
 (72) GLINKA TADEUSZ, Gliwice (PL)
 (73) POLITECHNIKA ŚLĄSKA, Gliwice (PL)
 (54) Układ napędowy pojazdu trakcyjnego

B1 (11) **209820** (41) 2005 10 03
 (51) **B60N 2/28** (2006.01)
 (21) 366749 (22) 2004 03 31
 (72) KUJAWSKI EDWARD, Izabelin (PL)
 (73) RAMATTI SPÓŁKA Z OGRANICZONĄ ODPOWIEDZIALNOŚCIĄ, Kludyn (PL)
 (54) Urządzenie mocujące fotelik dziecięcy w samochodzie za pomocą pasa bezpieczeństwa

- B1 (11) **209748** (41) 2005 02 07
 (51) **B60S 1/38** (2006.01)
B29C 63/22 (2006.01)
C08J 7/04 (2006.01)
 (21) 366743 (22) 2002 04 12
 (30) 10125045.2 2001 05 23 DE
 (86) 2002 04 12 PCT/DE02/01365
 (87) 2002 11 28 WO02/94624
 (72) VOGT ANDREAS, Renningen (DE); MUELLER LUTZ, Aichtal (DE); HASENKOX ULRICH, Ditzingen (DE); KLAMT GUIDO, Gerlingen (DE); DIERKES WILMA, Gronau (DE)
 (73) ROBERT BOSCH GMBH, Stuttgart (DE)
 (54) Sposób wytwarzania pióra wycieraczki do szyb
-
- B1 (11) **209727** (41) 2007 12 24
 (51) **B60T 8/18** (2006.01)
B61H 13/30 (2006.01)
 (21) 380009 (22) 2006 06 23
 (72) KALUBA MARIAN, Poznań (PL)
 (73) INSTYTUT POJAZDÓW SZYNOWYCH TABOR, Poznań (PL)
 (54) Układ mechaniczny sterowania zaworkiem napełniającym i luźującym cylinder hamulcowy pojazdu szynowego
-
- B1 (11) **209879** (41) 2007 02 05
 (51) **B62K 3/00** (2006.01)
 (21) 376389 (22) 2005 07 29
 (72) KOZIARSKI CZESŁAW, Wrocław (PL)
 (73) POLITECHNIKA WROCŁAWSKA, Wrocław (PL)
 (54) Układ napędowy roweru
-
- B1 (11) **209866** (41) 2009 03 16
 (51) **B65B 19/02** (2006.01)
 (21) 383308 (22) 2007 09 10
 (72) BABRAJ PAWEŁ, Kraków (PL)
 (73) SPÓŁDZIELNIA RZEMIEŚLNICZA ELEKTROTECHNIKA, Kraków (PL)
 (54) Urządzenie do obracania elementów prostopadłościennych, zwłaszcza pakietów papierosowych
-
- B1 (11) **209798** (41) 2009 05 25
 (51) **B65F 3/00** (2006.01)
B62D 33/00 (2006.01)
B65D 88/12 (2006.01)
 (21) 383765 (22) 2007 11 14
 (72) KACZOR MACIEJ, Wichernik (PL)
 (73) WIELTON SPÓŁKA AKCYJNA, Wieluń (PL)
 (54) Ściana skrzyni ładunkowej oraz sposób wytwarzania ściany skrzyni ładunkowej
-
- B1 (11) **209768** (41) 2005 09 05
 (51) **B65G 21/18** (2006.01)
B65G 15/48 (2006.01)
 (21) 373664 (22) 2003 06 25
 (30) 0202117-8 2002 07 08 SE
 (86) 2003 06 25 PCT/SE03/01094
 (87) 2004 01 15 WO04/005167
 (72) OLSSON LENNART, Nyhamnsläge (SE); MALMBERG JONNY, Klippan (SE)
 (73) FRIGOSCANDIA EQUIPMENT AB, Helsingborg (SE)
 (54) Taśma przenośnika
-
- B1 (11) **209863** (41) 2008 10 13
 (51) **B65G 39/09** (2006.01)
F16C 33/80 (2006.01)
 (21) 382139 (22) 2007 04 05
 (72) WALKIEWICZ DARIUSZ, Busko Zdrój (PL)
 (73) WALKIEWICZ DARIUSZ, Busko Zdrój (PL)
 (54) Zespół łożyskowy, zwłaszcza krążnika

- B1 (11) **209821** (41) 2005 10 31
 (51) **B65G 57/03** (2006.01)
 (21) 374597 (22) 2003 10 01
 (30) PA200201470 2002 10 02 DK
 (86) 2003 10 01 PCT/DK03/00647
 (87) 2004 04 15 WO04/031058
 (72) HEDEGAARD JENS, Holstebro (DK)
 (73) Dansk Mink Papir A/S, Holstebro (DK)
 (54) Sposób dozowania warstwy pośredniej oraz dozownik arkuszy do dozowania warstwy pośredniej i zastosowanie dozownika arkuszy
-
- B1 (11) **209812** (41) 2009 06 22
 (51) **B65G 61/00** (2006.01)
B66F 7/08 (2006.01)
 (21) 384011 (22) 2007 12 10
 (72) STEFURAK WIKTOR, Wrocław (PL)
 (73) POLITECHNIKA WROCŁAWSKA, Wrocław (PL)
 (54) Mechanizm pantografowy
-
- B1 (11) **209813** (41) 2009 06 22
 (51) **B65G 61/00** (2006.01)
B66F 7/08 (2006.01)
 (21) 384012 (22) 2007 12 10
 (72) STEFURAK WIKTOR, Wrocław (PL)
 (73) POLITECHNIKA WROCŁAWSKA, Wrocław (PL)
 (54) Mechanizm pantografowy
-
- B1 (11) **209870** (41) 2009 01 05
 (51) **B65H 75/14** (2006.01)
 (21) 382759 (22) 2007 06 27
 (72) ZATORSKI MACIEJ, Bytom (PL); TORCHALSKI EUGENIUSZ, Tarnowskie Góry (PL); FLORCZYK PIOTR, Ruda Śląska (PL); GOLICZ PIOTR, Ruda Śląska (PL)
 (73) CENTRUM USŁUG SPECJALISTYCZNYCH CENTRALNEJ STACJI RATOWNICTWA GÓRNICZEGO CEN-RAT SPÓŁKA Z OGRANICZONĄ ODPOWIEDZIALNOŚCIĄ, Bytom (PL)
 (54) Obrotowy przenośny bęben kablowy
-
- B1 (11) **209680** (41) 2007 10 29
 (51) **B66C 23/36** (2006.01)
 (21) 379538 (22) 2006 04 26
 (72) SOSNA EDWARD, Bielsko-Biała (PL)
 (73) SOSNA EDWARD, Bielsko-Biała (PL)
 (54) Żuraw przenośny
-
- B1 (11) **209794** (41) 2009 09 28
 (51) **C01G 1/02** (2006.01)
C01G 31/02 (2006.01)
C01G 49/02 (2006.01)
 (21) 384796 (22) 2008 03 27
 (72) TABERO PIOTR, Szczecin (PL)
 (73) ZACHODNIOPOMORSKI UNIWERSYTET TECHNOLOGICZNY W SZCZECINIE, Szczecin (PL)
 (54) Oksysól w trójskładnikowym układzie tlenków metali i sposób wytwarzania oksysoli w trójskładnikowym układzie tlenków metali
-
- B1 (11) **209878** (41) 2009 09 14
 (51) **C01G 53/00** (2006.01)
C01G 47/00 (2006.01)
 (21) 384585 (22) 2008 03 03
 (72) LESZCZYŃSKA-SEJDA KATARZYNA, Zabrze (PL); BENKE GRZEGORZ, Gliwice (PL); ANYSZKIEWICZ KRYSZYNA, Gliwice (PL); CHMIELARZ ANDRZEJ, Gliwice (PL); MACHELSKA GRAŻYNA, Gliwice (PL); WITMAN KRYSZYNA, Gliwice (PL); MICHAŁOWSKI JERZY, Warszawa (PL); PIĘTASZEWSKI JAN, Warszawa (PL); MAJEWSKI TOMASZ, Warszawa (PL)

(73) INSTYTUT METALI NIEŻELAZNYCH, Gliwice (PL)
 (54) Sposób produkcji bezwodnego renianu(VII) niklu(II)

B1 (11) **209676** (41) 2007 10 29

(51) **C02F 1/24** (2006.01)
B01D 21/00 (2006.01)
B03D 1/14 (2006.01)

(21) 382695 (22) 2003 04 16
 (86) 2003 04 16 PCT/FR03/01224
 (87) 2004 11 04 WO04/094318
 (72) BEAULE CHRISTIAN, Montréal (CA); MARCHAND JEAN, Laval (CA); BOSISIO MARCO, Pierre-fonds (CA)
 (73) ONDEO DEGREMONT (a French Company), Rueil Malmaison (FR)
 (54) Flotownik do uzdatniania wody

B1 (11) **209742** (41) 2004 11 15

(51) **C04B 28/06** (2006.01)
C04B 28/04 (2006.01)

(21) 368220 (22) 2004 05 27
 (72) WINCH MIECZYŚLAW, Rybnik (PL); TRĘBACZKIEWICZ PIOTR, Wrocław (PL); JAMROŹY ZYGMUNT, Kraków (PL)
 (73) PROXAN-POLSKA SPÓŁKA Z OGRANICZONĄ ODPOWIEDZIALNOŚCIĄ, Wrocław (PL)
 (54) Spoiwo ekspansywne

B1 (11) **209810** (41) 2008 03 03

(51) **C04B 28/36** (2006.01)

(21) 380510 (22) 2006 08 28
 (72) JANICZEK ANDRZEJ, Łęki (PL)
 (73) MYSŁOWSKI WŁODZIMIERZ, Bielsko-Biała (PL)
 (54) Sposób produkcji masy siarkowej

B1 (11) **209789** (41) 2009 04 14

(51) **C04B 33/02** (2006.01)
C04B 20/04 (2006.01)
C04B 14/36 (2006.01)

(21) 383508 (22) 2007 10 10
 (72) MAŁOLEPSZY JAN, Kraków (PL); STOLECKI JÓZEF, Kraków (PL); TARAS MIROSŁAW, Świdnik (PL); SZABAT LESZEK, Lubartów (PL); STACHOWICZ MAREK, Łęczna (PL)
 (73) AKADEMIA GÓRNICZO-HUTNICZA IM. STANISŁAWA STASZICA, Kraków (PL)
 (54) Sposób wytwarzania masy do produkcji budowlanej cegły klinkierowej

B1 (11) **209724** (41) 2004 07 26

(51) **C04B 38/00** (2006.01)
C04B 35/56 (2006.01)

(21) 357873 (22) 2002 03 27
 (30) 2001-102008 2001 03 30 JP
 2002-061989 2002 03 07 JP
 (86) 2002 03 27 PCT/JP02/02970
 (87) 2002 10 17 WO02/081406
 (72) TOMITA TAKAHIRO, Nagoya-city (JP); TABUCHI YUICHIRO, Nagoya-city (JP); ICHIKAWA SHUICHI, Nagoya-city (JP); HARADA TAKASHI, Nagoya-city (JP)
 (73) NGK INSULATORS, LTD., Nagoya-city (JP)
 (54) Materiał porowaty na bazie węgla krzemu oraz sposób wytwarzania materiału porowatego na bazie węgla krzemu

B1 (11) **209847** (41) 2010 03 15

(51) **C05F 7/00** (2006.01)
C05F 9/04 (2006.01)

(21) 386008 (22) 2008 09 02
 (72) PAWŁOWSKI LUCJAN, Lublin (PL); PAWŁOWSKA MAŁGORZATA, Lublin (PL)

(73) POLITECHNIKA LUBELSKA, Lublin (PL)

(54) Sposób wytwarzania granulatu organicznych nawozów z osadów ściekowych po fermentacji metanowej

B1 (11) **209857** (41) 2010 06 07

(51) **C05F 7/00** (2006.01)
C05F 11/00 (2006.01)
C05F 15/00 (2006.01)

(21) 386591 (22) 2008 11 24
 (72) ZYGMUNT MAREK, Dziekanów Nowy (PL); ZYGMUNT-OGRODNIK MONIKA, Dziekanów Nowy (PL)
 (73) ZYGMUNT MAREK ZYGMUNT-OGRODNIK MONIKA AGROMIL SPÓŁKA CYWILNA, Dziekanów Nowy (PL)
 (54) Sposób wytwarzania nawozów organiczno-mineralnych na bazie komunalnych osadów ściekowych

B1 (11) **209694** (41) 2009 07 06

(51) **C05G 3/00** (2006.01)
A01G 7/06 (2006.01)

(21) 384195 (22) 2007 12 31
 (72) ŚWIĘTOSŁAWSKI JANUSZ, Jaworzno (PL); WIECZOREK WOJCIECH, Czechowice-Dziedzice (PL); BRZEZIŃSKI GRZEGORZ, Jaworzno (PL); PLUTA BOGUSŁAW, Jaworzno (PL)
 (73) AGROPAK SPÓŁKA JAWNA B. PLUTA G. BRZEZIŃSKI I WSPÓLNICY, Jaworzno (PL)
 (54) Środek do ograniczania szkód powodowanych w uprawach sadowniczych przez wiosenne przymrozki

B1 (11) **209852** (41) 2009 11 23

(51) **C05G 3/00** (2006.01)
B01J 2/30 (2006.01)

(21) 385238 (22) 2008 05 20
 (72) STEINMEC FRANCISZEK, Kraków (PL); SYREK HALINA, Kraków (PL); MONACHOWICZ JERZY, Bielsk Podlaski (PL); ZAŁUSKA MARZANNA, Białystok (PL)
 (73) INSTYTUT NAFTY I GAZU, Kraków (PL); NAFTAN SPÓŁKA Z OGRANICZONĄ ODPOWIEDZIALNOŚCIĄ, Oleksze (PL)
 (54) Środek antyzbrylający do nawozów mineralnych

B1 (11) **209834** (41) 2005 08 22

(51) **C07C 35/02** (2006.01)
C07C 29/00 (2006.01)

(21) 365299 (22) 2004 02 17
 (72) OCZKOWICZ STANISŁAW, Tarnów (PL); RYGIEL STANISŁAW, Tarnów (PL); WAIS JAN, Tarnów (PL); KOZIOŁ ANDRZEJ, Tarnów (PL); GRUSZKA MATEUSZ, Solec Zdrój (PL); KONDRAT ALEKSANDRA, Tarnów (PL); POHORECKI RYSZARD, Warszawa (PL); WIERZCHOWSKI PIOTR, Warszawa (PL); MONIUK WŁADYSŁAW, Warszawa (PL); KRZYSZTOFORSKI ANDRZEJ, Tarnów (PL); MIJAŁ WITOLD, Tarnów (PL); WÓJCIK ZBIGNIEW, Tarnów (PL); ŻYLIŃSKI MAREK, Tarnów (PL)
 (73) ZAKŁADY AZOTOWE W TARNOWIE-MOŚCICACH SPÓŁKA AKCYJNA, Tarnów (PL)
 (54) Reaktor utleniania cykloheksanu i sposób utleniania cykloheksanu

B1 (11) **209722** (41) 2008 06 09

(51) **C07C 41/56** (2006.01)
B01D 3/00 (2006.01)

(21) 381211 (22) 2006 12 04
 (72) TERELAK KAZIMIERZ, Kędzierzyn-Koźle (PL); TRYBUŁA STANISŁAW, Kędzierzyn-Koźle (PL); WASILEWSKI JERZY, Kędzierzyn-Koźle (PL); NOWAKOWSKI STANISŁAW, Kędzierzyn-Koźle (PL); ZAWADZKA MARIA, Raszowa (PL); GRUSZCZYŃSKI MARIAN, Koźuchów (PL); PIĘNKOWSKI KRZYSZTOF, Tarnów (PL); SZCZYPIŃSKI WITOLD, Wierchosławice (PL); KOZIOŁ WIESŁAW, Tarnów (PL); MAZUR RAFAŁ, Tarnów (PL); RUDNICKI MARIAN, Tarnów (PL)

(73) INSTYTUT CIĘŻKIEJ SYNTEZY ORGANICZNEJ BLACHOWNIA, Kędzierzyn-Koźle (PL); ZAKŁADY AZOTOWE W TARNOWIE-MOŚCICACH SPÓŁKA AKCYJNA, Tarnów (PL)
 (54) Sposób wytwarzania metylalu

B1 (11) **209725** (41) 2008 06 09

(51) **C07C 41/56** (2006.01)

B01D 3/00 (2006.01)

(21) 381212 (22) 2006 12 04

(72) TERELAK KAZIMIERZ, Kędzierzyn-Koźle (PL); TRYBUŁA STANISŁAW, Kędzierzyn-Koźle (PL); NOWAKOWSKI STANISŁAW, Kędzierzyn-Koźle (PL); ZAWADZKA MARIA, Raszowa (PL); BALCEROWIAK WOJCIECH, Kędzierzyn-Koźle (PL); FISZER RENATA, Kędzierzyn-Koźle (PL); GRUSZCZYŃSKI MARIAN, Koźuchów (PL); PIENKOWSKI KRZYSZTOF, Tarnów (PL); SZCZYPIŃSKI WITOLD, Wierchosławice (PL); KOZIOŁ WIESŁAW, Tarnów (PL); MAZUR RAFAŁ, Tarnów (PL); RUDNICKI MARIAN, Tarnów (PL)

(73) INSTYTUT CIĘŻKIEJ SYNTEZY ORGANICZNEJ BLACHOWNIA, Kędzierzyn-Koźle (PL); ZAKŁADY AZOTOWE W TARNOWIE-MOŚCICACH SPÓŁKA AKCYJNA, Tarnów (PL)

(54) Urządzenie do wytwarzania metylalu

B1 (11) **209862** (41) 2007 01 08

(51) **C07C 51/12** (2006.01)

C07C 29/151 (2006.01)

(21) 380241 (22) 2004 01 22

(86) 2004 01 22 PCT/CY04/00002

(87) 2005 08 04 WO05/070855

(72) THIEBAUT DANIEL MARCEL, Lescar (FR)

(73) ACETEX (CYPRUS) LIMITED, Limassol (CY)

(54) Sposób zintegrowanego wytwarzania metanolu i kwasu octowego

B1 (11) **209830** (41) 2007 04 30

(51) **C07C 51/41** (2006.01)

(21) 377671 (22) 2005 10 17

(72) MOSZCZYŃSKI WIESŁAW, Warszawa (PL); BIAŁEK ARKADIUSZ, Dębowa Góra (PL); MAKIEŁA EDWARD, Brzeg Dolny (PL); RIPPEL BOLEŚLAW, Brzeg Dolny (PL); OKULEWICZ ZDZISŁAW, Wołów (PL); DANCEWICZ GRZEGORZ, Wołów (PL)

(73) INSTYTUT PRZEMYSŁU ORGANICZNEGO, Warszawa (PL);

ROKITA-AGRO SPÓŁKA AKCYJNA, Brzeg Dolny (PL)

(54) Sposób wytwarzania kwasu 2,4-dichlorofenoksyoctowego oraz jego soli

B1 (11) **209698** (41) 2007 03 05

(51) **C07C 53/08** (2006.01)

C07C 69/15 (2006.01)

(21) 380680 (22) 2005 02 24

(30) 10/802,506 2004 03 17 US

(86) 2005 02 24 PCT/US05/05997

(87) 2005 10 06 WO05/092829

(72) BHASKARAN SUBRAMANIAN, Singapur (SG); SEKAR ANGADU KRISHNAMOORTHY, Singapur (SG)

(73) CELANESE INTERNATIONAL CORPORATION, Dallas (US)

(54) Zintegrowany sposób wytwarzania kwasu octowego i octanu winylu

B1 (11) **209745** (41) 2005 05 30

(51) **C07C 57/42** (2006.01)

A61K 31/192 (2006.01)

(21) 370585 (22) 2002 11 19

(30) MI2001A002434 2001 11 20 IT

(86) 2002 11 19 PCT/EP02/12939

(87) 2003 05 30 WO03/043625

(72) ALLEGRETTI MARCELLO, L'Aquila (IT); CESTA MARIA CANDIDA, L'Aquila (IT); BERTINI RICCARDO, L'Aquila (IT); BIZZARRI CINZIA, L'Aquila (IT); COLOTTA FRANCESCO, L'Aquila (IT)

(73) DOMPÉ pha.r.ma s.p.a., L'Aquila (IT)

(54) Kompozycje farmaceutyczne zawierające podstawione kwasy 2-arylo-propionowe, nowa klasa podstawionych kwasów 2-arylo-propionowych i sposoby wytwarzania tych kwasów

B1 (11) **209750** (41) 2005 08 22

(51) **C07C 229/08** (2006.01)

A61K 31/195 (2006.01)

(21) 373363 (22) 2003 03 17

(30) 60/368,413 2002 03 28 US

(86) 2003 03 17 PCT/IB03/00976

(87) 2003 10 09 WO03/082807

(72) BARTA NANCY SUE, Ann Arbor (US); SCHWARZ JACOB

BRADLEY, Ann Arbor (US); THORPE ANDREW JOHN, Ann Arbor

(US); WUSTROW DAVID JUERGEN, Ann Arbor (US)

(73) WARNER-LAMBERT COMPANY LLC, Morris Plains (US)

(54) Pochodne aminokwasów, środek farmaceutyczny i zastosowanie pochodnych aminokwasów

B1 (11) **209729** (41) 2008 01 21

(51) **C07C 237/00** (2006.01)

A61K 31/195 (2006.01)

A61K 31/185 (2006.01)

A61K 38/55 (2006.01)

(21) 380178 (22) 2006 07 12

(72) ZEGROCKA-STENDEL OLIWIA, Warszawa (PL); ZAGRODZKA

JOANNA, Warszawa (PL); CIEPLUCHA GRAŻYNA, Warszawa (PL);

SZELEJEWSKI WIESŁAW, Warszawa (PL)

(73) INSTYTUT FARMACEUTYCZNY, Warszawa (PL)

(54) Sposób wytwarzania chlorowodoru 2-[(2,3,4-trihydroksyfenylo)metylo] hydrazynu D, L-seryny

B1 (11) **209697** (41) 2005 05 30

(51) **C07C 275/28** (2006.01)

A61K 31/17 (2006.01)

A61P 17/00 (2006.01)

A61P 31/00 (2006.01)

(21) 370459 (22) 2002 09 11

(30) 60/322,962 2001 09 18 US

(86) 2002 09 11 PCT/EP02/10181

(87) 2003 03 27 WO03/024920

(72) KLAUS MICHAEL, Weil am Rhein (DE); LAPIERRE JEAN-MARC, Pelham (US)

(73) F. HOFFMANN-LA ROCHE AG, Bazylea (CH)

(54) Pochodne mocznika, środek farmaceutyczny i zastosowanie pochodnych mocznika

B1 (11) **209700** (41) 2005 06 27

(51) **C07C 381/00** (2006.01)

A61K 31/155 (2006.01)

A61P 9/06 (2006.01)

A61P 9/10 (2006.01)

(21) 371784 (22) 2003 05 05

(30) 10222192.8 2002 05 18 DE

(86) 2003 05 05 PCT/EP03/04669

(87) 2003 11 27 WO03/97591

(72) KLEEMANN HEINZ-WERNER, Bischofsheim (DE)

(73) SANOFI-AVENTIS DEUTSCHLAND GMBH, Frankfurt nad Menem (DE)

(54) Pentafluorotio-benzoilguanidyny, sposób ich wytwarzania, ich zastosowanie jako środka leczniczego lub diagnostycznego oraz środek leczniczy zawierający te związki

B1 (11) **209671** (41) 2003 05 05

(51) **C07D 201/02** (2006.01)

C07D 201/04 (2006.01)

(21) 350496 (22) 2001 11 02

(72) CIEŚLAK ROBERT, Puławy (PL); DOBROWOLSKI JACEK, Puławy (PL); GOTKOWSKI ANDRZEJ, Puławy (PL); TRACIŁOWSKI STANISŁAW, Puławy (PL); PABIAN IRENA, Puławy (PL)
 (73) ZAKŁADY AZOTOWE PUŁAWY SPÓŁKA AKCYJNA, Puławy (PL)
 (54) Sposób otrzymywania kaprolaktamu

B1 (11) **209756** (41) 2005 05 30
 (51) **C07D 207/34** (2006.01)
 (21) 370495 (22) 2003 01 30
 (30) PV2002-413 2002 02 01 CZ
 (86) 2003 01 30 PCT/CZ03/00007
 (87) 2003 08 21 WO03/068739
 (72) RÁDL STANISLAV, Praga (CZ); STACH JAN, Praga (CZ)
 (73) ZENTIVA, A.S., Praga (CZ)
 (54) Sposób wytwarzania amorficznej postaci soli hemiwapniowej kwasu (3R,5R) 7-[3-fenyl-4-fenylkarbamoilo-2-(4-fluorofenyl)-5-izopropylpirol-1-ilo]-3,5-dihydroksoheptanowego (atorwastatyny)

B1 (11) **209746** (41) 2004 09 06
 (51) **C07D 213/61** (2006.01)
C07D 213/64 (2006.01)
C07D 213/70 (2006.01)
C07D 213/74 (2006.01)
C07D 213/80 (2006.01)
C07D 213/26 (2006.01)
A01N 43/40 (2006.01)
 (21) 360431 (22) 2001 07 05
 (30) 2000-203909 2000 07 05 JP
 2001-34182 2001 02 09 JP
 2001-94222 2001 03 28 JP
 (86) 2001 07 05 PCT/JP01/05851
 (87) 2002 01 10 WO02/02527
 (72) NISHIDE HISAYA, Kusatsu (JP); OGAWA MUNEKAZU, Kusatsu (JP); KOMINAMI HIDEMASA, Kusatsu (JP); HIGUCHI KOJI, Kusatsu (JP); NISHIMURA AKIHIRO, Kusatsu (JP)
 (73) ISHIHARA SANGYO KAISHA, LTD., Osaka (JP)
 (54) Pochodna benzoilopirydiny lub jej sól, środek grzybobójczy zawierający pochodną benzoilopirydiny jako składnik aktywny, sposób wytwarzania tej pochodnej oraz jej zastosowanie

B1 (11) **209824** (41) 2004 07 26
 (51) **C07D 239/56** (2006.01)
C07D 239/70 (2006.01)
C07D 239/95 (2006.01)
A61K 31/513 (2006.01)
A61K 31/517 (2006.01)
A61P 9/08 (2006.01)
A61P 9/10 (2006.01)
A61P 3/06 (2006.01)
A61P 19/02 (2006.01)
A61P 29/00 (2006.01)
A61P 25/28 (2006.01)
A61P 43/00 (2006.01)
 (21) 357382 (22) 2001 02 13
 (30) 0003636.8 2000 02 16 GB
 0101437.2 2001 01 19 GB
 (86) 2001 02 13 PCT/EP01/01515
 (87) 2001 08 23 WO01/60805
 (72) HICKEY DEIRDRE MARY BERNADETTE, Harlow Essex (GB); IFE ROBERT JOHN, Harlow Essex (GB); LEACH COLIN ANDREW, Harlow Essex (GB); PINTO IVAN LEO, Harlow Essex (GB); SMITH STEPHEN ALLAN, Harlow Essex (GB); STANWAY STEVEN JAMES, Harlow Essex (GB)
 (73) SMITHKLINE BEECHAM P.L.C., Brentford (GB)
 (54) 1-(N-2-(dietyloamino)etylo)-N-(4-(4-trifluorometylo-fenyl)benzyl)aminokarbonylometylo-2-(4-fluorobenzyl)tio-5,6-trimetylenopirydiny-4-on, jego zastosowania i zawierająca go farmaceutyczna kompozycja

B1 (11) **209737** (41) 2003 03 24
 (51) **C07D 251/70** (2006.01)
 (21) 349694 (22) 2001 09 17
 (72) WIRPSZA ZYGMUNT, Warszawa (PL)
 (73) POLITECHNIKA RADOMSKA IM. K. PUŁASKIEGO, Radom (PL)
 (54) Sposób wytwarzania heksa(metoksymetylo)melaminy i heksa(butoksymetylo)melaminy

B1 (11) **209780** (41) 2004 09 06
 (51) **C07D 285/08** (2006.01)
C07D 417/12 (2006.01)
A61K 31/433 (2006.01)
A61K 31/44 (2006.01)
A61P 25/28 (2006.01)
A61P 3/10 (2006.01)
A61P 35/00 (2006.01)
A61P 17/06 (2006.01)
 (21) 359671 (22) 2001 05 11
 (30) 200001185 2000 05 11 ES
 0030284.4 2000 12 12 GB
 (86) 2001 05 11 PCT/GB01/02100
 (87) 2001 11 15 WO01/85685
 (72) MARTINEZ GIL ANA, Madryt (ES); CASTRO MORERA ANA, Madryt (ES); PÉREZ MARTÍN MARIA CONCEPCIÓN, Madryt (ES); CASCÓN MERCEDES ALONSO, Madryt (ES); DÍAZ ISABEL DORRONSORO, Madryt (ES); MORENO MUÑOZ FRANCISCO JOSE, Madryt (ES); WANDOSELL JURADO FRANCISCO, Madryt (ES)
 (73) CONSEJO SUPERIOR INVESTIGACIONES CIENTIFICAS, Madryt (ES)
 (54) Zastosowanie pochodnych tiadiazolidynodionu do wytwarzania leku

B1 (11) **209717** (41) 2003 10 20
 (51) **C07D 311/00** (2006.01)
C07D 313/06 (2006.01)
C07C 45/60 (2006.01)
C07C 45/57 (2006.01)
C07C 49/733 (2006.01)
C07C 49/443 (2006.01)
 (21) 359519 (22) 2003 04 03
 (30) 597/02 2002 04 09 CH
 (72) SCHNEIDER HERMANN, Bazylea (CH); LÜTHY CHRISTOPH, Bazylea (CH)
 (73) SYNGENTA PARTICIPATIONS AG, Bazylea (CH)
 (54) Sposób wytwarzania soli diketonów bicyklicznych

B1 (11) **209822** (41) 2005 02 21
 (51) **C07D 401/12** (2006.01)
C07D 403/12 (2006.01)
C07D 413/12 (2006.01)
A61K 31/4709 (2006.01)
A61K 31/517 (2006.01)
A61P 3/10 (2006.01)
A61P 19/02 (2006.01)
A61P 35/00 (2006.01)
 (21) 367105 (22) 2002 04 26
 (30) 2001-132775 2001 04 27 JP
 (86) 2002 04 26 PCT/JP02/04279
 (87) 2002 11 07 WO02/088110
 (72) KUBO KAZUO, Takasaki (JP); SAKAI TERUYUKI, Takasaki (JP); NAGAO RIKI, Takasaki (JP); FUJIWARA YASUNARI, Saitama (JP); ISOE TOSHIYUKI, Takasaki (JP); HASEGAWA KAZUMASA, Takasaki (JP)
 (73) Kyowa Hakko Kirin Co., Ltd., Tokio (JP)
 (54) Pochodna chinoliny lub chinazoliny, zawierająca ją kompozycja farmaceutyczna i zastosowanie

B1 (11) **209873** (41) 2005 03 07
 (51) **C07D 401/12** (2006.01)

(21) 367963 (22) 2002 07 31
 (30) 2001-234650 2001 08 02 JP
 2002-088577 2002 03 27 JP
 (86) 2002 07 31 PCT/JP02/07793
 (87) 2003 02 20 WO03/014109
 (72) TOHYAMA YOSHITOMO, Ashiya (JP); KOMORI TAKASHI, Toyonaka (JP); SANEMITSU YUZURU, Kobe (JP)
 (73) SUMITOMO CHEMICAL COMPANY LIMITED, Tokio (JP)
 (54) Sposób wytwarzania związku pirydynowego

B1 (11) **209872** (41) 2005 10 17

(51) **C07D 403/04** (2006.01)
C07D 215/40 (2006.01)
A61K 31/4709 (2006.01)
A61P 25/00 (2006.01)
A61P 25/24 (2006.01)
A61P 25/22 (2006.01)
A61P 25/28 (2006.01)
A61P 43/00 (2006.01)

(21) 374378 (22) 2003 03 25
 (30) 0207289.0 2002 03 27 GB
 0225678.2 2002 11 04 GB
 (86) 2003 03 25 PCT/EP03/03197
 (87) 2003 10 02 WO03/080580
 (72) AHMED MAHMOOD, Harlow (GB); JOHNSON CHRISTOPHER NORBERT, Harlow (GB); JONES MARTIN C., Harlow (GB); MACDONALD GREGOR JAMES, Harlow (GB); MOSS STEPHEN FREDERICK, Harlow (GB); THOMPSON MERVYN, Harlow (GB); WADE CHARLES EDWARD, Harlow (GB); WITTY DAVID, Harlow (GB)
 (73) GLAXO GROUP LIMITED, Greenford (GB)
 (54) Pochodna chinolinowa, sposób jej wytwarzania i jej zastosowanie oraz zawierająca ją farmaceutyczna kompozycja

B1 (11) **209762** (41) 2004 06 28

(51) **C07D 498/18** (2006.01)
C07D 491/22 (2006.01)
C07F 7/18 (2006.01)

(21) 356392 (22) 2001 02 09
 (30) 60/181,795 2000 02 11 US
 (86) 2001 02 09 PCT/US01/04376
 (87) 2001 08 16 WO01/58905
 (72) COREY ELIAS J., Cambridge (US)
 (73) PRESIDENT AND FELLOWS OF HARVARD COLLEGE, Cambridge (US)
 (54) Sposób wytwarzania pentacyklicznego aminonitrylu stanowiącego półprodukt do syntezy ekteinascydyny 743 lub ftalascydyny oraz półprodukty

B1 (11) **209757** (41) 2005 03 21

(51) **C07D 501/00** (2006.01)
C07K 9/00 (2006.01)
C07D 501/20 (2006.01)
A61K 31/545 (2006.01)
A61K 38/04 (2006.01)
A61P 31/04 (2006.01)

(21) 368451 (22) 2002 10 11
 (30) 60/328,889 2001 10 12 US
 (86) 2002 10 11 PCT/US02/32534
 (87) 2003 04 17 WO03/031449
 (72) FATHEREE PAUL, San Francisco (US); LINSSELL MARTIN S., San Mateo (US); LONG DANIEL D., San Francisco (US); MARQUESS DANIEL, Half Moon Bay (US); MORAN EDMUND J., San Francisco (US); NODWELL MATTHEW B., Vancouver (CA); TURNER S.DEREK, San Francisco (US); AGGEN JAMES, Burlingame (US)
 (73) THERAVANCE, INC., South San Francisco (US)
 (54) Sprzężone związki wankomycyno-cefalosporynowe, sposób ich wytwarzania, zawierająca je kompozycja farmaceutyczna, ich zastosowanie medyczne oraz związki pośrednie do ich wytwarzania

B1 (11) **209765** (41) 2005 03 21

(51) **C07H 19/04** (2006.01)
A61K 31/706 (2006.01)
A61P 31/12 (2006.01)

(21) 368313 (22) 2002 08 13
 (30) 2001-245896 2001 08 14 JP
 (86) 2002 08 13 PCT/JP02/08250
 (87) 2003 02 27 WO03/015798
 (72) FURUTA YOUSUKE, Toyama (JP); EGAWA HIROYUKI, Toyama (JP); TAKAHASHI KAZUMI, Tateyama (JP); TSUTSUI YASUHIRO, Toyama (JP); UEHARA SAYURI, Toyama (JP); MURAKAMI MAKOTO, Toyama (JP)
 (73) TOYAMA CHEMICAL CO., LTD., Tokio (JP)
 (54) Pirazynowy analog nukleotydu i jego zastosowanie

B1 (11) **209826** (41) 2005 05 16

(51) **C07K 1/32** (2006.01)
A61K 9/16 (2006.01)

(21) 370303 (22) 2002 10 21
 (30) 01125048-7 2001 10 22 EP
 (86) 2002 10 21 PCT/EP02/11761
 (87) 2003 05 01 WO03/035673
 (72) GENTILE MARCO, L'Aquila (IT); DI PALMA CESARE, L' Aquila (IT); CESTA MARIA CANDIDA, L'Aquila (IT)
 (73) DOMPÉ pha.r.ma s.p.a., L'Aquila (IT)
 (54) Sposób współstrącania białka lub polipeptydu

B1 (11) **209670** (41) 2005 08 08

(51) **C07K 5/06** (2006.01)
C07K 5/065 (2006.01)
A61K 38/04 (2006.01)
A61K 38/55 (2006.01)
A61P 1/04 (2006.01)
A61P 7/02 (2006.01)
A61P 7/04 (2006.01)
A61P 9/02 (2006.01)
A61P 11/00 (2006.01)
A61P 19/02 (2006.01)
A61P 29/00 (2006.01)
A61P 35/00 (2006.01)

(21) 372977 (22) 2003 03 04
 (30) 0205527.5 2002 03 08 GB
 (86) 2003 03 04 PCT/GB03/00908
 (87) 2003 09 18 WO03/076458
 (72) EVANS DAVID MICHAEL, Southampton (GB)
 (73) VANTIA LIMITED, Chilworth (GB)
 (54) Nowy związek, będący acyloaminopirydyno-1-karboksamidyną, środek farmaceutyczny zawierający ten związek i zastosowanie tego związku do wytwarzania leku

B1 (11) **209827** (41) 2005 06 13

(51) **C07K 7/04** (2006.01)
C12N 9/64 (2006.01)
A61P 35/00 (2006.01)
A61P 9/00 (2006.01)
A61P 31/00 (2006.01)
A61P 25/28 (2006.01)

(21) 371254 (22) 2003 01 23
 (30) 60/351,317 2002 01 23 US
 (86) 2003 01 23 PCT/EP03/00659
 (87) 2003 07 31 WO03/062413
 (72) NETKE SHRIRANG, San Bruno (US); NIEDZWIECKI ALEKSANDRA, San Jose (US)
 (73) Rath Matthias, Almelo (NL)
 (54) Zastosowanie oligopeptydu i oligopeptydy

B1 (11) **209696** (41) 2005 08 22

(51) **C07K 14/47** (2006.01)

C07K 14/00 (2006.01)**A61K 39/00** (2006.01)**A61K 38/00** (2006.01)**A61P 25/28** (2006.01)

- (21) 373450 (22) 2003 04 07
 (30) 60/373,914 2002 04 19 US
 (86) 2003 04 07 PCT/CA03/00502
 (87) 2003 10 30 WO03/089460
 (72) ST.GEORGE-HYSLOP PETER, Toronto (CA); MCLAURIN JOANNE, Toronto (CA)
 (73) THE GOVERNING COUNCIL OF THE UNIVERSITY OF TORONTO, Toronto (CA)
 (54) Peptyd, kompozycja peptydowa, kompozycja immunogenna, zastosowania kompozycji immunogennej oraz sposób określania czy związek stanowi inhibitor odkładania się i tworzenia włókienek amyloidu

B1 (11) **209786** (41) 2002 09 09(51) **C07K 16/28** (2006.01)**C07K 16/22** (2006.01)**C07K 16/46** (2006.01)

- (62) 349770
 (21) 388183 (22) 2000 01 14
 (30) 60/116,023 1999 01 15 US
 (86) 2000 01 14 PCT/US00/00973
 (87) 2000 07 20 WO00/042072
 (72) PRESTA LEONARD G., San Francisco (US)
 (73) GENENTECH INC., South San Francisco (US)
 (54) Przeciwciało zawierające wariant regionu Fc ludzkiej IgG1, przeciwciało wiążące czynnik wzrostu śródbłonna naczyń oraz immuno-adhezyna

B1 (11) **209763** (41) 2005 04 18(51) **C08B 35/00** (2006.01)**C08B 30/20** (2006.01)**A61K 47/36** (2006.01)**A61K 31/718** (2006.01)**A01N 1/02** (2006.01)**A61P 7/08** (2006.01)

- (21) 369363 (22) 2002 08 06
 (30) 10141099.9 2001 08 22 DE
 (86) 2002 08 06 PCT/EP02/08757
 (87) 2003 03 06 WO03/018639
 (72) SOMMERMEYER KLAUS, Rosbach vor der Höhe (DE)
 (73) SUPRAMOL PARENTERAL COLLOIDS GMBH, Rosbach-Rodheim (DE)
 (54) Nadrozgałęziona amylopektyna i jej nadrozgałęzione pochodne

B1 (11) **209815** (41) 2009 07 20(51) **C08F 2/48** (2006.01)**C08J 3/28** (2006.01)**B29C 47/54** (2006.01)

- (21) 384283 (22) 2008 01 18
 (72) ANDRZEJEWSKA EWA, Poznań (PL); ANDRZEJEWSKI MACIEJ, Poznań (PL); JĘCZALIK JERZY, Poznań (PL); STĘŻYŃSKI TOMASZ, Poznań (PL)
 (73) POLITECHNIKA POZNAŃSKA, Poznań (PL)
 (54) Sposób wytwarzania profili ciągłych z żywic fotoutwardzalnych i/lub z ich kompozytów

B1 (11) **209845** (41) 2010 05 10(51) **C08F 2/48** (2006.01)**C08K 5/3465** (2006.01)

- (21) 386434 (22) 2008 11 04
 (72) KUCYBAŁA ZDZISŁAW, Bydgoszcz (PL); NIKCZYŃSKI GRZEGORZ, Świecie (PL); PAĆZKOWSKI JERZY, Bydgoszcz (PL); OSMAŃSKA KRYSZYNA, Chmielniki (PL)

- (73) UNIWERSYTET TECHNOLOGICZNO-PRZYRODNICZY IM. JANA I JĘDRZEJA ŚNIADECKICH W BYDGOSZCZY, Bydgoszcz (PL)
 (54) Kompozycja fotoinicjująca polimeryzację

B1 (11) **209844** (41) 2010 06 07(51) **C08F 2/48** (2006.01)**C08K 5/092** (2006.01)**C08K 5/36** (2006.01)**C08K 5/3465** (2006.01)

- (21) 386710 (22) 2008 12 06
 (72) KUCYBAŁA ZDZISŁAW, Bydgoszcz (PL); WIŚNIEWSKI WALDEMAR, Bydgoszcz (PL); PAĆZKOWSKI JERZY, Bydgoszcz (PL)
 (73) UNIWERSYTET TECHNOLOGICZNO-PRZYRODNICZY IM. JANA I JĘDRZEJA ŚNIADECKICH W BYDGOSZCZY, Bydgoszcz (PL)
 (54) Kompozycja fotoinicjująca polimeryzację

B1 (11) **209843** (41) 2010 06 07(51) **C08F 2/48** (2006.01)**C08K 5/3465** (2006.01)**C08K 5/37** (2006.01)

- (21) 386711 (22) 2008 12 06
 (72) KUCYBAŁA ZDZISŁAW, Bydgoszcz (PL); NIKCZYŃSKI GRZEGORZ, Świecie (PL); PAĆZKOWSKI JERZY, Bydgoszcz (PL); PYSZKA ILONA, Bydgoszcz (PL)
 (73) UNIWERSYTET TECHNOLOGICZNO-PRZYRODNICZY IM. JANA I JĘDRZEJA ŚNIADECKICH W BYDGOSZCZY, Bydgoszcz (PL)
 (54) Kompozycja fotoinicjująca polimeryzację

B1 (11) **209712** (41) 2005 11 14(51) **C08F 10/00** (2006.01)**C08F 110/06** (2006.01)**C08F 4/651** (2006.01)**C08F 4/655** (2006.01)

- (21) 375016 (22) 2003 09 30
 (30) 02021973.9 2002 09 30 EP
 (86) 2003 09 30 PCT/EP03/10854
 (87) 2004 04 08 WO04/029112
 (72) LEINONEN TIMO, Tolkinen (FI); DENIFL PETER, Gries am Brenner (AT); PÖHLER HOLGER, Helsinki (FI)
 (73) BOREALIS POLYMERS OY, Porvoo (FI)
 (54) Sposób wytwarzania składnika katalizatora polimeryzacji olefin o polepszonym działaniu w wysokiej temperaturze

B1 (11) **209861** (41) 2008 11 24(51) **C08J 3/12** (2006.01)**C08J 9/16** (2006.01)**B29B 9/06** (2006.01)

- (21) 385208 (22) 2008 05 16
 (30) MI2007A001005 2007 05 18 IT
 (72) CASALINI ALESSANDRO, Mantova (IT); FELISARI RICCARDO, San Giorgio Di Mantova (IT)
 (73) POLIMERI EUROPA S. P. A., San Donato Milanese (IT)
 (54) Sposób ciągłego wytwarzania granulek nadających się do spieniania opartych na polimerach termoplastycznych z użyciem matrycy granulacyjnej

B1 (11) **209690** (41) 2007 05 28(51) **C08J 3/20** (2006.01)**C08L 25/06** (2006.01)**C08K 5/21** (2006.01)**C08K 9/04** (2006.01)

- (21) 378142 (22) 2005 11 24
 (72) ZADĘCKI WIESŁAW, Zabrze (PL); STACHURA DARIUSZ, Kraków (PL); RAMS WITOLD, Oświęcim-Brzezinka (PL)
 (73) TERMO ORGANIKA SPÓŁKA Z OGRANICZONĄ ODPOWIEDZIALNOŚCIĄ, Kraków (PL)
 (54) Sposób preparacji tworzyw, zabezpieczający przed działaniem promieniowania ultrafioletowego i ozonu

B1 (11) **209802** (41) 2009 05 11
 (51) **C08J 3/28** (2006.01)
C08L 23/00 (2006.01)
 (21) 383720 (22) 2007 11 08
 (72) WAWRZAK SŁAWOMIR, Ożarów Mazowiecki (PL)
 (73) TERMOGUM SPÓŁKA Z OGRANICZONĄ
 ODPOWIEDZIALNOŚCIĄ, Ożarów Mazowiecki (PL)
 (54) Sposób wytwarzania wyrobów z pamięcią kształtu lub wyro-
 bów termoodpornych

B1 (11) **209726** (41) 2009 01 05
 (51) **C08J 5/22** (2006.01)
 (21) 382728 (22) 2007 06 22
 (72) CHWOJNOWSKI ANDRZEJ, Warszawa (PL); WOJCIECHOWSKI
 CEZARY, Sulejówek (PL)
 (73) INSTYTUT BIOCYBERNETYKI I INŻYNIERII BIOMEDYCZNEJ
 POLSKA AKADEMIA NAUK, Warszawa (PL)
 (54) Sposób powiększania porów w polimerowych membranach
 półprzepuszczalnych

B1 (11) **209675** (41) 2005 10 31
 (51) **C08J 9/00** (2006.01)
B32B 37/12 (2006.01)
C09J 7/02 (2006.01)
 (21) 374548 (22) 2003 07 16
 (30) 02016095.8 2002 07 19 EP
 (86) 2003 07 16 PCT/EP03/50311
 (87) 2004 01 29 WO04/009686
 (72) DUJARDIN RENÉ, Raeren (BE); MAYERES JEAN-PIERRE,
 Eupen (BE)
 (73) NMC S.A., Raeren/Eynatten (BE)
 (54) Pianka polimerowa oraz sposób jej wytwarzania

B1 (11) **209833** (41) 2008 01 07
 (51) **C08J 9/16** (2006.01)
C08F 112/08 (2006.01)
C08K 5/23 (2006.01)
C08K 9/04 (2006.01)
 (21) 380124 (22) 2006 07 06
 (72) ZADĘCKI WIESŁAW, Zabrze (PL); STACHURA DARIUSZ, Kraków
 (PL); RAMS WITOLD, Oświęcim-Brzezinka (PL)
 (73) TERMO ORGANIKA SPÓŁKA Z OGRANICZONĄ
 ODPOWIEDZIALNOŚCIĄ, Kraków (PL)
 (54) Sposób preparacji neutralizacyjnej tworzyw spienialnych i spie-
 nionych

B1 (11) **209741** (41) 2009 04 14
 (51) **C08J 11/04** (2006.01)
C08G 63/90 (2006.01)
 (21) 383505 (22) 2007 10 10
 (72) KULAWSKI JERZY, Gliwice (PL); NOWICKA-NOWAK MARZENA,
 Gliwice (PL); LAUGER EWA, Orzesze (PL); DROBIONKA JOANNA,
 Gliwice (PL); KUCZYŃSKA HELENA, Gliwice (PL); KUBICA STEFAN,
 Zabrze (PL)
 (73) INSTYTUT INŻYNIERII MATERIAŁÓW POLIMEROWYCH
 I BARWNIKÓW, Toruń (PL)
 (54) Sposób oczyszczania oligoestrów tereftalowych

B1 (11) **209828** (41) 2009 06 08
 (51) **C08J 11/10** (2006.01)
C10B 53/07 (2006.01)
 (21) 383920 (22) 2007 11 30
 (72) NAJMAN WOJCIECH, Skarżysko-Kamienna (PL)
 (73) RYSKALOK LESZEK, Jaworzno (PL)
 (54) Sposób przetwarzania odpadów z tworzyw sztucznych, zwię-
 szcza poliolefinowych i urządzenie do przetwarzania odpadów z two-
 rzyw sztucznych, zwłaszcza poliolefinowych

B1 (11) **209829** (41) 2008 05 12
 (51) **C08L 1/14** (2006.01)
 (21) 380939 (22) 2006 10 30
 (72) WOJCIECHOWSKA PATRYCJA, Złotkowo (PL); FOLTYNOWICZ
 ZENON, Poznań (PL)
 (73) UNIWERSYTET EKONOMICZNY W POZNANIU, Poznań (PL)
 (54) Nanokompozyty polimerowe na bazie pochodnych celulozy
 i sposób ich wytwarzania

B1 (11) **209855** (41) 2010 05 24
 (51) **C08L 23/16** (2006.01)
C08L 23/26 (2006.01)
C08K 3/22 (2006.01)
C08J 3/24 (2006.01)
 (21) 386531 (22) 2008 11 17
 (72) SMEJDA-KRZEWICKA ALEKSANDRA, Łódź (PL); RZYMSKI
 WŁADYSŁAW, Łódź (PL)
 (73) POLITECHNIKA ŁÓDZKA, Łódź (PL)
 (54) Kompozycja z elastomeru etylenowo-propylenowego o zwięk-
 szonej adhezji do włókien poliamidowych i poliestrowych

B1 (11) **209668** (41) 2006 03 20
 (51) **C09D 5/08** (2006.01)
C09D 4/00 (2006.01)
 (21) 378248 (22) 2004 01 09
 (30) 10300751.2 2003 01 11 DE
 (86) 2004 01 09 PCT/EP04/00108
 (87) 2004 07 29 WO04/063294
 (72) GROS GEORG, Oppenau (DE); WAIDELICH STEFAN, Oppenau
 (DE); MAURUS NORBERT, Langen (DE)
 (73) CHEMETALL GMBH, Frankfurt nad Menem (DE)
 (54) Sposób powlekania powierzchni metalowych substratów, orga-
 niczna, anionowo, kationowo i/lub rodnikowo utwardzalna kompo-
 zycja przeciwkorozyjna, zastosowanie powłoki przeciwkorozyjnej

B1 (11) **209754** (41) 2005 09 19
 (51) **C09D 7/00** (2006.01)
 (21) 374042 (22) 2003 05 07
 (30) 10221009.8 2002 05 11 DE
 (86) 2003 05 07 PCT/EP03/04767
 (87) 2003 11 20 WO03/095567
 (72) NIEMEIER MANUELA, Drensteinfurt (DE); POPPE ANDREAS,
 Sendenhorst (DE); STÜBBE WILFRIED, Greven (DE); WESTHOFF
 ELKE, Steinfurt (DE); FISCHER JENS-DIETER, Münster (DE)
 (73) BASF Coatings GmbH, Münster (DE)
 (54) Powłoki prześwitujące, sposób ich wytwarzania i ich zastoso-
 wanie

B1 (11) **209875** (41) 2005 06 27
 (51) **C09D 105/08** (2006.01)
D21H 19/34 (2006.01)
B65D 65/40 (2006.01)
B65D 65/42 (2006.01)
 (21) 371500 (22) 2003 03 12
 (30) 02/04060 2002 04 02 FR
 (86) 2003 03 12 PCT/FR03/00785
 (87) 2003 10 09 WO03/082995
 (72) DOMARD ALAIN, Lyon (FR); ESPUCHE ELIANE, Villeurbanne
 (FR); DESPOND SEVERINE, Caluire (FR); CARTIER NOEL, Vienne (FR)
 (73) AHLSTROM RESEARCH AND SERVICES, Pont Eveque (FR);
 AHLSTROM CORPORATION, Helsinki (FI)
 (54) Nośnik pokryty powłoką na bazie chitosanu i sposób jego wy-
 twarzania

B1 (11) **209663** (41) 2006 01 23
 (51) **C09D 183/08** (2006.01)
C09D 133/04 (2006.01)

C09D 143/04 (2006.01)**C09D 183/04** (2006.01)

- (21) 377267 (22) 2004 01 26
 (30) 03250594.3 2003 01 30 EP
 60/456,284 2003 03 20 US
 (86) 2004 01 26 PCT/EP04/00664
 (87) 2004 08 12 WO04/067576
 (72) NIXON STEVE ALISTER, Whitley Bay (GB)
 (73) AKZO NOBEL COATINGS INTERNATIONAL B.V., Arnhem (NL)
 (54) Kompozycja powłokowa utwardzająca się w temperaturze otoczenia oraz zastosowanie tej kompozycji

B1 (11) **209691** (41) 2007 02 19(51) **C09J 175/00** (2006.01)**C08K 13/04** (2006.01)

- (21) 376518 (22) 2005 08 05
 (72) ZADĘCKI WIESŁAW, Zabrze (PL); STACHURA DARIUSZ, Kraków (PL); RAMS WITOLD, Oświęcim-Brzezinka (PL); HAINITZE ANDRZEJ KRZYSZTOF, Warszawa (PL)
 (73) TERMO ORGANIKA SPÓŁKA Z OGRANICZONĄ ODPOWIEDZIALNOŚCIĄ, Kraków (PL)
 (54) Kompozycja adhezyjna, zwłaszcza do łączenia tworzyw spienionych

B1 (11) **209709** (41) 2004 11 29(51) **C09J 175/04** (2006.01)**C08K 3/36** (2006.01)**C08G 18/10** (2006.01)

- (21) 363571 (22) 2001 05 15
 (30) 10025528.0 2000 05 23 DE
 (86) 2001 05 15 PCT/EP01/05498
 (87) 2001 11 29 WO01/90271
 (72) GRUENEWAELDER BERNHARD, Hilden (DE); SCHOETTNER BERNHARD, Monheim (DE); HALLER WERNER, Erkrath (DE); KLAUCK WOLFGANG, Meerbusch (DE); NESS BIRGIT, Langenfeld (DE)
 (73) HENKEL AG & CO. KGaA, Düsseldorf (DE)
 (54) Jednoskładnikowy klej poliuretanowy, sposób jego wytwarzania oraz zastosowanie

B1 (11) **209835** (41) 2010 07 05(51) **C09K 3/10** (2006.01)**A61J 1/14** (2006.01)**B65D 39/04** (2006.01)

- (62) 365645
 (21) 391218 (22) 2001 02 16
 (30) 09/781,846 2001 02 12 US
 (86) 2001 02 16 PCT/US01/40134
 (87) 2002 08 22 WO02/064439
 (72) PY DANIEL, Stamford (US)
 (73) MEDICAL INSTILL TECHNOLOGIES, INC., Stamford (US)
 (54) Urządzenie do sterylnej napełniania pojemnika oraz ponownie uszczelniany element do uszczelniania pojemnika

B1 (11) **209846** (41) 2009 11 09(51) **C09K 21/00** (2006.01)**E04B 1/74** (2006.01)**C04B 35/66** (2006.01)

- (21) 385098 (22) 2008 05 05
 (72) ZADĘCKI WIESŁAW, Zabrze (PL); STACHURA DARIUSZ, Kraków (PL); RAMS WITOLD, Oświęcim-Brzezinka (PL)
 (73) TERMO ORGANIKA SPÓŁKA Z OGRANICZONĄ ODPOWIEDZIALNOŚCIĄ, Kraków (PL)
 (54) Aktywna przegroda zabezpieczająca powierzchnie niskotemperaturowych tworzyw termoizolacyjnych

B1 (11) **209728** (41) 2009 04 27(51) **C10B 53/07** (2006.01)**C10G 1/10** (2006.01)**C08J 11/00** (2006.01)

- (21) 383589 (22) 2007 10 22
 (72) MIANOWSKI ANDRZEJ, Gliwice (PL); BARANIEC IZABELA, Katowice (PL); KIJENSKI JACEK, Warszawa (PL)
 (73) POLITECHNIKA ŚLĄSKA, Gliwice (PL)
 (54) Sposób roztwarzania tworzyw sztucznych

B1 (11) **209842** (41) 2009 10 12(51) **C10G 1/10** (2006.01)

- (21) 384811 (22) 2008 03 28
 (72) MOSIO-MOSIEWSKI JAN, Kędzierzyn-Koźle (PL); WARZAŁA MAREK, Łęg Tarnowski (PL); PAJOR JANUSZ, Kędzierzyn-Koźle (PL); FISZER RENATA, Kędzierzyn-Koźle (PL)
 (73) INSTYTUT CIĘŻKIEJ SYNTEZY ORGANICZNEJ BLACHOWNIA, Kędzierzyn-Koźle (PL)
 (54) Sposób otrzymywania komponentów paliw ciekłych

B1 (11) **209841** (41) 2009 10 12(51) **C10G 1/10** (2006.01)

- (21) 384878 (22) 2008 04 09
 (72) MOSIO-MOSIEWSKI JAN, Kędzierzyn-Koźle (PL); WARZAŁA MAREK, Łęg Tarnowski (PL); PAJOR JANUSZ, Kędzierzyn-Koźle (PL); FISZER RENATA, Kędzierzyn-Koźle (PL)
 (73) INSTYTUT CIĘŻKIEJ SYNTEZY ORGANICZNEJ BLACHOWNIA, Kędzierzyn-Koźle (PL)
 (54) Sposób otrzymywania komponentów paliw ciekłych

B1 (11) **209776** (41) 2007 11 26(51) **C10G 19/073** (2006.01)

- (21) 379700 (22) 2006 05 15
 (72) KOSTKA GRZEGORZ, Zielona Góra (PL); KOZŁOWSKI MARCIN, Nowa Sól (PL)
 (73) PRISTEC Unternehmensentwicklung und Beteiligung AG, Wien (AT)
 (54) Sposób wytwarzania oleju ciężkiego i paliwa alternatywnego z odpadów ropopochodnych

B1 (11) **209860** (41) 2010 03 29(51) **C10J 3/46** (2006.01)

- (21) 389089 (22) 2008 02 07
 (30) 102007006981.4 2007 02 07 DE
 (86) 2008 02 07 PCT/EP08/51497
 (87) 2008 08 14 WO08/095977
 (72) MEYER BERND, Freiberg (DE); SEIFERT PETER, Grossräschen (DE); KRZACK STEFFEN, Freiberg (DE); OGRISECK SIRKO, Freiberg (DE); RAUCHFUSS HARDY, Chemnitz (DE); RIEGER MATHIAS, Dresden (DE); TROMPELT MICHAEL, Langenhessen (DE); GUHL STEFAN, Frohburg (DE)
 (73) Technische Universität Bergakademie Freiberg, Freiberg (DE)
 (54) Sposób i urządzenie do strumieniowego zgazowywania paliw stałych pod ciśnieniem

B1 (11) **209695** (41) 2005 12 12(51) **C10L 1/00** (2006.01)

- (21) 376100 (22) 2003 09 08
 (30) 10243700.9 2002 09 20 DE
 (86) 2003 09 08 PCT/EP03/09965
 (87) 2004 04 08 WO04/029016
 (72) CONNEMANN JOOSTEN, Leer (DE); FISCHER JÜRGEN, Hamburg (DE); GROOS HANS, Aurich (DE); PHILIPPSEN ARNE, Leer (DE)
 (73) OELMÜHLE LEER CONNEMANN GMBH & CO., Leer (DE)
 (54) Sposób i urządzenie do wytwarzania biopaliwa typu biodiesel

B1 (11) **209795** (41) 2009 11 23(51) **C10M 175/06** (2006.01)

(21) 385239 (22) 2008 05 20
 (72) GRYTA MAREK, Szczecin (PL); KARAKULSKI KRZYSZTOF, Szczecin (PL); MORAWSKI ANTONI WALDEMAR, Szczecin (PL)
 (73) ZACHODNIOPOMORSKI UNIwersYTET TECHNOLOGICZNY W SZCZECINIE, Szczecin (PL)

(54) Sposób oczyszczania i regeneracji emulsji smarujących wyciągarki drutu oraz układ do oczyszczania i regeneracji emulsji smarujących wyciągarki drutu

B1 (11) **209677** (41) 2008 02 04

(51) **C12N 1/20** (2006.01)

C12R 1/225 (2006.01)

(21) 380359 (22) 2006 08 02
 (72) ZIELIŃSKA KRYSZYNA, Warszawa (PL); STECKA KRYSZYNA, Warszawa (PL); MIECZNIKOWSKI ANTONI, Warszawa (PL); SUTERSKA ALINA, Warszawa (PL); KUPRYŚ MARTA, Biała Podlaska (PL)
 (73) INSTYTUT BIOTECHNOLOGII PRZEMYSŁU ROLNO-SPOŻYWCZEGO, Warszawa (PL)

(54) Nowy szczep bakterii *Lactobacillus buchneri*

B1 (11) **209784** (41) 2008 06 09

(51) **C12N 5/071** (2010.01)

A61C 8/00 (2006.01)

A61K 35/32 (2006.01)

(21) 381204 (22) 2006 12 04
 (72) DOMINIĄK MARZENA, Tyniec Mały (PL); SACZKO JOLANTA, Wrocław (PL)
 (73) AKADEMIA MEDYCZNA IM. PIASTÓW ŚLĄSKICH WE WROCŁAWIU, Wrocław (PL)
 (54) Sposób hodowli pierwotnej ludzkich fibroblastów do autologicznych zabiegów augmentacyjnych

B1 (11) **209684** (41) 2006 01 09

(51) **C12N 9/52** (2006.01)

C12N 11/00 (2006.01)

C12N 11/02 (2006.01)

(21) 368797 (22) 2004 06 28
 (72) WESOŁOWSKA SYLWIA, Kętrzyn (PL); SYNOWIECKI JÓZEF, Gdańsk (PL)
 (73) POLITECHNIKA GDAŃSKA, Gdańsk (PL)
 (54) Sposób unieruchamiania enzymów

B1 (11) **209782** (41) 2007 03 19

(51) **C12N 15/11** (2006.01)

C12N 15/63 (2006.01)

C07K 19/00 (2006.01)

(21) 376945 (22) 2005 09 07
 (72) STANISŁAWSKA SACHADYN ANNA, Gdynia (PL); SACHADYN PAWEŁ, Gdynia (PL); KUR JÓZEF, Wejherowo (PL)
 (73) POLITECHNIKA GDAŃSKA, Gdańsk (PL)
 (54) Sekwencje nukleotydowe wektorów, białka zawierające domeny MutS i GFP, sposób ich otrzymywania oraz sposób ich zastosowania do wykrywania niekomplementarności oraz mutacji w DNA

B1 (11) **209701** (41) 2006 02 20

(51) **C12P 21/02** (2006.01)

C12N 15/57 (2006.01)

C12N 9/48 (2006.01)

C07K 5/075 (2006.01)

(21) 377835 (22) 2004 01 23
 (30) 2003-016764 2003 01 24 JP
 2003-201819 2003 07 25 JP
 60/491,546 2003 08 01 US
 (86) 2004 01 23 PCT/JP04/00620
 (87) 2004 08 05 WO04/065610
 (72) YOKOZEKI KENZO, Kawasaki (JP); OHNO AYAKO, Kawasaki (JP); HARA SEIICHI, Kawasaki (JP); ABE ISAO, Kawasaki (JP)

(73) AJINOMOTO CO., INC., Tokio (JP)

(54) Sposób wytwarzania β -estru α -L-aspartylo-L-fenylalaninowego i sposób wytwarzania estru α -L-aspartylo-L-fenylalanino- α -metylowego

B1 (11) **209809** (41) 2009 02 02

(51) **C22B 7/00** (2006.01)

B09B 3/00 (2006.01)

C01G 21/00 (2006.01)

C22B 13/00 (2006.01)

(21) 382972 (22) 2007 07 23
 (72) CHAMER RYSZARD, Legnica (PL); ORSKI JACEK, Legnica (PL); KUREK ZYGMUNT, Legnica (PL); KOPEĆ JAN, Legnica (PL); CZECHOWSKI FRANCISZEK, Legnica (PL); ŚNIEŻEWSKI MIKOŁAJ, Legnica (PL)
 (73) INSTYTUT METALI NIEŻELAZNYCH, Gliwice (PL)
 (54) Sposób odzyskiwania ołowiu z odpadowych surowców ołowionośnych

B1 (11) **209723** (41) 2008 08 18

(51) **C22B 7/02** (2006.01)

C22B 61/00 (2006.01)

(21) 381723 (22) 2007 02 09
 (72) KRUPKA DANUTA, Katowice (PL); ULISZAK ANDRZEJ, Tarnowskie Góry (PL); SZYSLER TADEUSZ, Tarnowskie Góry (PL); SITKO JACEK, Wymysłów (PL)
 (73) POLITECHNIKA ŚLĄSKA, Gliwice (PL); HUTA CYNKU MIASTECZKO ŚLĄSKIE, Miasteczko Śląskie (PL)
 (54) Sposób usuwania chloru, talu i innych zanieczyszczeń z surowców cynku i ołowiu kierowanych do metalurgicznego przerobu

B1 (11) **209799** (41) 2008 06 09

(51) **C22C 9/02** (2006.01)

C22C 9/04 (2006.01)

(21) 384102 (22) 2007 12 20
 (72) CIURA LUDWIK, Gliwice (PL); CWOLEK BEATA, Gliwice (PL); MALEC WITOLD, Gliwice (PL); MARCHEWKA ŁUKASZ, Chrzanów (PL); JUSZCZYK BARBARA, Katowice (PL)
 (73) INSTYTUT METALI NIEŻELAZNYCH, Gliwice (PL)
 (54) Brąz odlewniczy

B1 (11) **209678** (41) 2008 01 21

(51) **C23C 2/04** (2006.01)

C23C 2/30 (2006.01)

(21) 380185 (22) 2006 07 12
 (72) KUBICKI JERZY, Szczecin (PL); KOCHMAŃSKA AGNIESZKA, Szczecin (PL)
 (73) ZACHODNIOPOMORSKI UNIwersYTET TECHNOLOGICZNY W SZCZECINIE, Szczecin (PL)
 (54) Sposób wytwarzania powłok ochronnych zabezpieczających elementy metalowe narażone na nawęglanie, utlenianie i wstrząsy cieplne

B1 (11) **209665** (41) 2006 04 03

(51) **C23C 14/34** (2006.01)

C23C 16/26 (2006.01)

C23C 16/50 (2006.01)

C03C 17/34 (2006.01)

(21) 378468 (22) 2004 03 09
 (30) 10/384,797 2003 03 11 US
 (86) 2004 03 09 PCT/US04/07054
 (87) 2004 09 23 WO04/081251
 (72) VEERASAMY VIJAYEN S., Ann Arbor (US); THOMSEN SCOTT V., Milford (US); PETRMICHL RUDOLPH HUGO, Ann Arbor (US)
 (73) GUARDIAN INDUSTRIES CORP., Auburn Hills (US)
 (54) Sposób wytwarzania powlekanego wytworu zawierającego oksywęgliki tytanu

B1 (11) **209814** (41) 2009 07 20
 (51) **C23C 18/31** (2006.01)
C25D 3/30 (2006.01)
 (21) 384247 (22) 2008 01 14
 (72) ARAŻNA ANETA, Puławy (PL); KOZIÓŁ GRAŻYNA, Warszawa (PL)
 (73) INSTYTUT TELE I RADIOTECHNICZNY, Warszawa (PL)
 (54) Kąpiel do immersyjnego nakładania powłok cynowych na powierzchnię miedzi

B1 (11) **209755** (41) 2005 05 16
 (51) **D21H 21/10** (2006.01)
D21H 17/68 (2006.01)
 (21) 370194 (22) 2002 12 20
 (30) 01850225.2 2001 12 21 EP
 (86) 2002 12 20 PCT/SE02/02443
 (87) 2003 07 10 WO03/056100
 (72) JOHANSSON-VESTIN HANS, Kungälv (SE); NYANDER JOHAN, Sollentuna (SE); NORDIN JAN, Kvissleby (SE); PAL ANNIKA VIOLA, Partille (SE)
 (73) AKZO NOBEL N.V., Arnhem (NL)
 (54) Sposób wytwarzania papieru, wodna kompozycja zawierająca krzemionkę, sposób wytwarzania takiej kompozycji i jej zastosowanie

B1 (11) **209651** (41) 2007 03 19
 (51) **E01B 25/26** (2006.01)
 (21) 377537 (22) 2005 10 10
 (23) 2005 09 06 Międzynarodowe Targi Górnictwa, Energetyki i Metalurgii KATOWICE
 (72) PYSZNY PIOTR, Rybnik (PL); PYSZNY JAKUB, Rybnik (PL); PYSZNY WOJCIECH, Rybnik (PL)
 (73) PYSZNY PIOTR PRO-TECH, Rybnik (PL)
 (54) Rozjazd szynowy uniwersalny kolei podwieszanej

B1 (11) **209871** (41) 2004 04 05
 (51) **E01B 27/17** (2006.01)
 (21) 362364 (22) 2003 09 23
 (30) GM634/2002 2002 09 25 AT
 (72) THEURER JOSEF, Wiedeń (AT)
 (73) FRANZ PLASSER BAHNBAUMASCHINEN-INDUSTRIEGESELLSCHAFT m.b.H., Wiedeń (AT)
 (54) Maszyna do podbijania podkładów toru kolejowego i sposób podbijania podkładów toru kolejowego

B1 (11) **209781** (41) 2005 07 11
 (51) **E01H 5/06** (2006.01)
 (21) 372331 (22) 2005 01 19
 (72) RĘBOSZ DOMINIK, Kielce (PL); SZCZEPAŃSKI JACEK, Miedziana Góra (PL)
 (73) SCHMIDT POLSKA SPÓŁKA Z OGRANICZONĄ ODPOWIEDZIALNOŚCIĄ, Kielce (PL)
 (54) Mechanizm uchylny odkładnicy pługa odśnieżnego

B1 (11) **209674** (41) 2003 04 07
 (51) **E02D 17/12** (2006.01)
C04B 14/36 (2006.01)
E02F 5/22 (2006.01)
C09K 17/10 (2006.01)
 (21) 356359 (22) 2002 09 27
 (30) 0112508 2001 09 28 FR
 (72) ZYGOMALAS GERARD, Saint Quentin (FR); DEBEVER DOMINIQUE, Lambersart (FR); BAKOWSKI STÉPHANE, Lille (FR)
 (73) EUROVIA MANAGEMENT, Rueil Malmaison (FR)
 (54) Sposób wytwarzania na miejscu samo-zagęszczającego się materiału wypełniającego, samo-zagęszczający się materiał wypełniający i zastosowanie samo-zagęszczającego się materiału wypełniającego

B1 (11) **209787** (41) 2004 11 29
 (51) **E02D 29/14** (2006.01)
 (21) 368329 (22) 2004 06 02
 (72) ŁOSIEWICZ IWONA, Lublin (PL)
 (73) KAN-POL PPHU-IWONA ŁOSIEWICZ, Lublin (PL)
 (54) Mechanizm mocujący

B1 (11) **209759** (41) 2004 10 18
 (51) **E04B 1/49** (2006.01)
F16B 13/00 (2006.01)
F16B 13/06 (2006.01)
F16B 13/12 (2006.01)
F16B 13/14 (2006.01)
 (21) 367150 (22) 2004 04 09
 (30) TO2003A000279 2003 04 11 IT
 (72) CABRELE FEDERICO, Piazzola Sul Brenta (IT)
 (73) ITW CONSTRUCTION PRODUCTS ITALY S.r.l., Padova (IT)
 (54) Kotew śrubowa

B1 (11) **209766** (41) 2004 12 13
 (51) **E04B 1/61** (2006.01)
E04C 2/292 (2006.01)
E04F 13/08 (2006.01)
E04B 1/68 (2006.01)
E04D 3/36 (2006.01)
 (21) 364381 (22) 2002 06 12
 (30) 20011346 2001 06 25 FI
 (86) 2002 06 12 PCT/FI02/00509
 (87) 2003 01 03 WO03/01000
 (72) LYNDERUP JOHN, Greve Strand (DK); WILLBERG JIM, Pargas (FI); NORDSTRÖM KJELL, Parainen (FI)
 (73) PAROC GROUP OY AB, Vantaa (FI)
 (54) Układ uszczelniający

B1 (11) **209868** (41) 2005 07 25
 (51) **E04B 2/72** (2006.01)
E04C 3/07 (2006.01)
 (21) 372530 (22) 2003 05 30
 (30) 0212734.8 2002 05 31 GB
 (86) 2003 05 30 PCT/GB03/02365
 (87) 2003 12 11 WO03/102322
 (72) WALKER CHRISTOPHER, Bristol (GB)
 (73) LAFARGE PLATRES, Avignon (FR)
 (54) Słupek ścienny

B1 (11) **209714** (41) 2005 07 25
 (51) **E04B 2/78** (2006.01)
E04C 3/07 (2006.01)
 (21) 372443 (22) 2003 05 12
 (30) 2002/0371 2002 05 10 IE
 (86) 2003 05 12 PCT/IE03/00067
 (87) 2003 11 20 WO03/95758
 (72) ST.QUINTON DAVID, Scarborough (GB)
 (73) KINGSPAN HOLDINGS (IRL) LIMITED, Kingscourt (IE)
 (54) Kształownik

B1 (11) **209803** (41) 2004 06 14
 (51) **E04B 2/96** (2006.01)
E06B 3/54 (2006.01)
 (21) 357731 (22) 2002 12 12
 (72) RUŚNIOK DARIUSZ, Bielsko-Biała (PL)
 (73) ALUPROF SPÓŁKA AKCYJNA, Bielsko-Biała (PL)
 (54) Uszczelka i sposób jej osadzania w ścianie słupowo ryglowej

B1 (11) **209779** (41) 2005 03 21
 (51) **E04C 1/42** (2006.01)
 (21) 368355 (22) 2002 05 28

(30) PR2001U000004 2001 06 20 IT
 (86) 2002 05 28 PCT/IT02/00342
 (87) 2002 12 27 WO02/103131
 (72) BASSO ENRICO, Parma (IT)
 (73) SEVES S.p.A., Firenze (IT)
 (54) Luksfer oraz zastosowanie luksferu w ścianie lub podłodze

B1 (11) **209664** (41) 2004 07 26
 (51) **E04C 2/52** (2006.01)
 (21) 357880 (22) 2001 03 22
 (30) 0007000.3 2000 03 22 GB
 (86) 2001 03 22 PCT/GB01/01272
 (87) 2001 09 27 WO01/71119
 (72) HOIE TOR H., Thames Ditton (GB); SWANN PETER J., Walton on Thames (GB); PALMER ANTHONY, Turvey (GB)
 (73) INTERNATIONAL CONCEPT TECHNOLOGIES NV, Esher (GB)
 (54) Izolowany panel konstrukcyjny, sposób wytwarzania izolowanego panelu konstrukcyjnego, sposób wznoszenia budynku i zastosowanie izolowanego panelu konstrukcyjnego

B1 (11) **209713** (41) 2004 09 20
 (51) **E04C 2/54** (2006.01)
 (21) 361184 (22) 2001 10 31
 (30) 20019047.4 2000 11 09 DE
 10110937.7 2001 03 07 DE
 (86) 2001 10 31 PCT/EP01/12643
 (87) 2002 05 16 WO02/38883
 (72) SCHMIDT-TUDL ARNOLD, Wertheim (DE)
 (73) DEUTSCHE EVERLITE GMBH, Wertheim (DE)
 (54) Segment oświetleniowy

B1 (11) **209686** (41) 2007 04 16
 (51) **E04H 3/16** (2006.01)
E04H 4/08 (2006.01)
E04B 1/32 (2006.01)
E04B 7/16 (2006.01)
 (21) 377454 (22) 2005 10 05
 (72) ZITKO JAN, Chrudim (CZ)
 (73) ALUKOV HZ Spol. s.r.o., Orel (CZ)
 (54) Zadaszenie basenowe, zwłaszcza do basenów typu SPA

B1 (11) **209770** (41) 2004 04 05
 (51) **E05C 1/10** (2006.01)
E05C 7/04 (2006.01)
 (21) 362346 (22) 2003 09 22
 (30) 10244666.0 2002 09 24 DE
 10256479.5 2002 12 03 DE
 10300673.7 2003 01 10 DE
 (72) HÖRMANN THOMAS J., St. Wendel (DE); HÖRMANN MARTIN J., St. Wendel (DE)
 (73) HÖRMANN KG FREISEN, Freisen (DE)
 (54) Urządzenie ryglujące skrzydła biernego bramy względnie drzwi dwuskrzydłowych

B1 (11) **209869** (41) 2004 10 04
 (51) **E05D 7/00** (2006.01)
 (21) 366443 (22) 2004 03 19
 (30) 20304483.5 2003 03 20 DE
 (72) HERGLOTZ TIBOR, Kreuzau (DE)
 (73) DR. HAHN GMBH & CO. KG, Mönchengladbach-Wickrath (DE)
 (54) Zawias dla drzwi, okien lub temu podobnych

B1 (11) **209672** (41) 2005 06 13
 (51) **E05D 15/16** (2006.01)
E06B 9/58 (2006.01)
E06B 9/44 (2006.01)
 (21) 371087 (22) 2002 04 15

(86) 2002 04 15 PCT/EP02/04161
 (87) 2003 10 23 WO03/87507
 (72) HOERMANN THOMAS J., Wendel (DE); BRINKMANN HERBERT, Halle/Westfalen (DE)
 (73) HOERMANN KG BROCKHAGEN, Steinhagen (DE)
 (54) Brama i szynowy mechanizm prowadzący bramy

B1 (11) **209667** (41) 2005 05 30
 (51) **E06B 3/10** (2006.01)
E06B 3/00 (2006.01)
 (21) 370701 (22) 2002 11 12
 (30) PA200101679 2001 11 12 DK
 (86) 2002 11 12 PCT/DK02/00755
 (87) 2003 05 22 WO03/042481
 (72) EDVARDSEN ALLAN, Skanderborg (DK); NIELSEN CARSTEN FREDLEV, Rask Mølle (DK)
 (73) VKR HOLDING A/S, Søborg (DK)
 (54) Zestaw dla okna i sposób wytwarzania takiego zestawu

B1 (11) **209874** (41) 2005 01 24
 (51) **E06B 3/54** (2006.01)
 (21) 361241 (22) 2003 07 14
 (72) ŚLĄCZKA BEATA, Katowice (PL); SZPURA ANNA, Bytom (PL); DYTOK IRENA, Knurów (PL)
 (73) A I B ŚLĄCZKA SZPURA DYTOK SPÓŁKA JAWNA, Knurów (PL)
 (54) Profilowa listwa przyszybowa i sposób szklenia stolarki, zwłaszcza drzwiowej przy użyciu profilowych listew przyszybowych

B1 (11) **209783** (41) 2003 07 28
 (51) **E06B 3/66** (2006.01)
E04B 2/96 (2006.01)
 (21) 358556 (22) 2003 02 03
 (72) RUŚNIOK DARIUSZ, Bielsko-Biała (PL)
 (73) ALUPROF SPÓŁKA AKCYJNA, Bielsko-Biała (PL)
 (54) Szyba lub panel zespolony i sposób ich uzyskania

B1 (11) **209806** (41) 2008 03 17
 (51) **E21C 35/18** (2006.01)
 (21) 380592 (22) 2006 09 11
 (72) GOSPODARCZYK PIOTR, Kraków (PL); KALUKIEWICZ ANTONI, Kraków (PL); KOTWICA KRZYSZTOF, Kraków (PL)
 (73) AKADEMIA GÓRNICZO-HUTNICZA IM. STANISŁAWA STASZICA, Kraków (PL)
 (54) Oprawa noża obrotowego do organu maszyny urabiającej, zwłaszcza kombajnu górniczego

B1 (11) **209771** (41) 2007 01 22
 (51) **E21F 5/14** (2006.01)
E21F 5/00 (2006.01)
 (21) 380165 (22) 2006 07 11
 (30) 102005032901.2 2005 07 12 DE
 (72) SCHULTE KLAUS-PATER, Dortmund (DE); SCHULTE KLAUS, Dortmund (DE)
 (73) Dr. Klaus Schulte GmbH Chemisch Technische Fabrikation, Dortmund (DE)
 (54) Przegroda przeciwwybuchowa

B1 (11) **209730** (41) 2007 11 26
 (51) **E21F 7/00** (2006.01)
E21F 17/00 (2006.01)
 (21) 379769 (22) 2006 05 23
 (72) KUCZERA ZBIGNIEW, Rybnik (PL); ŁUCZAK RAFAŁ, Baczyn (PL); NAWRAT STANISŁAW, Wodzisław Śląski (PL); ŻYCZKOWSKI PIOTR, Wieliczka (PL)
 (73) AKADEMIA GÓRNICZO-HUTNICZA IM. STANISŁAWA STASZICA, Kraków (PL)
 (54) Układ urządzeń do utylizacji gazu kopalnianego

B1 (11) **209865** (41) 2009 03 30
 (51) **F01L 1/344** (2006.01)
F01L 7/06 (2006.01)
 (21) 383376 (22) 2007 09 17
 (72) KOZIARSKI CZESŁAW, Wrocław (PL); FERENC ZBIGNIEW,
 Wrocław (PL)
 (73) POLITECHNIKA WROCŁAWSKA, Wrocław (PL)
 (54) Rozrząd silnika niechłodzonego

B1 (11) **209764** (41) 2004 12 27
 (51) **F01N 3/20** (2006.01)
F01N 11/00 (2006.01)
 (21) 365348 (22) 2003 02 25
 (30) 2002-049533 2002 02 26 JP
 (86) 2003 02 25 PCT/IB03/00698
 (87) 2003 09 04 WO03/072916
 (72) KOJIMA DAISUKE, Kariya-city (JP); KINUGAWA MASUMI,
 Kariya-city (JP); SEKIGUTI KIYONORI, Kariya-city (JP); KARIYA
 YASUHIRO, Kariya-city (JP); SUGIYAMA TATSUMASA, Toyota-shi (JP)
 (73) TOYOTA JIDOSHA KABUSHIKI KAISHA, Toyota-shi (JP)
 (54) Urządzenie i sposób wykrywania nieprawidłowości dla silnika
 ze spalaniem wewnętrznym

B1 (11) **209805** (41) 2008 08 18
 (51) **F02M 43/02** (2006.01)
 (21) 381725 (22) 2007 02 09
 (72) KOZAK WŁADYSŁAW, Poznań (PL); BAJERLEIN MACIEJ,
 Plewiska (PL); MARKOWSKI JAROSŁAW, Kargowa (PL)
 (73) POLITECHNIKA POZNAŃSKA, Poznań (PL)
 (54) Pompa wysokiego ciśnienia do zasilania silnika spalinowego
 olejem napędowym

B1 (11) **209864** (41) 2006 06 26
 (51) **F04C 29/12** (2006.01)
 (21) 371882 (22) 2004 12 22
 (72) SKOWROŃSKI MAREK, Wrocław (PL)
 (73) POLITECHNIKA WROCŁAWSKA, Wrocław (PL)
 (54) Sposób pomiaru sprawności maszyn i urządzeń energetyc-
 nych, zwłaszcza pomp

B1 (11) **209692** (41) 2008 04 28
 (51) **F16B 12/20** (2006.01)
B65D 45/22 (2006.01)
 (21) 380848 (22) 2006 10 17
 (72) KOMOROWSKI KAZIMIERZ, Sołtyków (PL)
 (73) KOMANDOR SPÓŁKA AKCYJNA, Radom (PL)
 (54) Sposób zabezpieczania profili i zacisk do zabezpieczania profili

B1 (11) **209662** (41) 2004 08 09
 (51) **F16D 65/097** (2006.01)
F16D 65/12 (2006.01)
 (21) 364636 (22) 2004 01 29
 (30) 200300238 2003 01 30 ES
 (72) SERRANO FUENTES CESAR, Navarra (ES)
 (73) EUROFREN BRAKES S.L.U., Olvega (Soria) (ES)
 (54) Płyta cierna hamulca tarczowego

B1 (11) **209705** (41) 2005 12 27
 (51) **F16G 15/02** (2006.01)
F16G 15/04 (2006.01)
B21L 11/00 (2006.01)
 (21) 375520 (22) 2005 06 03
 (30) 102004028901.8 2004 06 15 DE
 (72) BENECKE RAINER, Dortmund (DE); BERGHOF JÜRGEN,
 Holzwickede (DE); WIRTZ THORSTEN, Hilden (DE)
 (73) J.D. Theile GmbH & Co. KG, Schwerte (DE)
 (54) Ogniwo złączone

B1 (11) **209837** (41) 2010 07 05
 (51) **F16K 3/00** (2006.01)
F16K 3/26 (2006.01)
F16K 11/00 (2006.01)
 (21) 386971 (22) 2008 12 31
 (72) WĄSIK PAWEŁ, Łódź (PL)
 (73) INSTYTUT ENERGETYKI, Warszawa (PL)
 (54) Zawór przrzućowy typu zamkniętego z regulacją strumienia
 przepływu

B1 (11) **209817** (41) 2007 06 25
 (51) **F16N 7/00** (2006.01)
F16N 27/00 (2006.01)
 (21) 378511 (22) 2005 12 22
 (72) SALWIŃSKI JÓZEF, Kraków (PL); LEPIARCZYK DARIUSZ,
 Wolbrom (PL)
 (73) AKADEMIA GÓRNICZO-HUTNICZA IM. STANISŁAWA
 STASZICA, Kraków (PL)
 (54) Wielostrumieniowy rozdzielacz cieczy

B1 (11) **209832** (41) 2007 10 15
 (51) **F23H 17/00** (2006.01)
 (21) 379439 (22) 2006 04 10
 (72) MALITA JAN, Sulejówek (PL)
 (73) REMO-KOTŁY MALITA SPÓŁKA Z OGRANICZONĄ
 ODPOWIEDZIALNOŚCIĄ, Warszawa (PL)
 (54) Jezdnia zwrotna do rusztu kotła rusztowego

B1 (11) **209655** (41) 2009 01 05
 (51) **F23K 3/02** (2006.01)
B01D 53/74 (2006.01)
 (21) 382835 (22) 2007 07 04
 (72) GRUCZA GINTER, Gliwice (PL); PIKUŁA WŁADYSŁAW, Katowice
 (PL); LETNER ZBIGNIEW, Katowice (PL)
 (73) INNOWACYJNE PRZEDSIĘBIORSTWO WIELOBRANŻOWE
 POLIN SPÓŁKA Z OGRANICZONĄ ODPOWIEDZIALNOŚCIĄ,
 Katowice (PL)
 (54) Sposób i układ do ograniczania emisji tlenków azotu w kotłach
 energetycznych z frontową konfiguracją palników

B1 (11) **209683** (41) 2006 08 21
 (51) **F23K 3/12** (2006.01)
 (21) 372878 (22) 2005 02 16
 (72) KONIUCH WACŁAW, Nowy Wiśnicz (PL)
 (73) KONIUCH WACŁAW-USŁUGI RÓŻNE KOWA, Nowy Wiśnicz (PL)
 (54) Zasobnik na biomasę

B1 (11) **209673** (41) 2004 09 20
 (51) **F24B 1/183** (2006.01)
 (21) 366138 (22) 2004 03 11
 (72) WĄCHAŁA KRZYSZTOF, Zakopane (PL)
 (73) WĄCHAŁA KRZYSZTOF, Zakopane (PL)
 (54) Wkład kominka do centralnego ogrzewania

B1 (11) **209839** (41) 2010 11 08
 (51) **F24D 11/02** (2006.01)
F25B 30/00 (2006.01)
 (21) 387938 (22) 2009 05 04
 (72) ZAKRZEWSKI BOGUSŁAW, Szczecin (PL)
 (73) ZACHODNIOPOMORSKI UNIWERSYTET TECHNOLOGICZNY
 W SZCZECINIE, Szczecin (PL)
 (54) Wodna pompa ciepła i sposób optymalizacji pracy wodnej
 pompy ciepła

B1 (11) **209654** (41) 2007 06 11
 (51) **F26B 17/06** (2006.01)
A24B 3/04 (2006.01)

(21) 378285 (22) 2005 12 06
 (72) SIEREDZIŃSKI MAREK, Radom (PL)
 (73) INTERNATIONAL TABACCO MACHINERY POLAND SPÓŁKA
 Z OGRANICZONĄ ODPOWIEDZIALNOŚCIĄ, Radom (PL)
 (54) Urządzenie do kondycjonowania materiału pochodzenia ro-
 ślinnego

B1 (11) **209851** (41) 2009 09 14

(51) **F41A 35/00** (2006.01)

F41F 1/06 (2006.01)

F42B 30/10 (2006.01)

(21) 385026 (22) 2008 03 13
 (72) KUTER JERZY, Stalowa Wola (PL); ZAJĄC JERZY, Stalowa Wola (PL)
 (73) HUTA STALOWA WOLA SPÓŁKA AKCYJNA, Stalowa Wola (PL)
 (54) Urządzenie zabezpieczające przed podwójnym lub odwrotnym
 załadowaniem broni lufowej, zwłaszcza moździerz ładowanego od
 strony wylotu lufy

B1 (11) **209856** (41) 2009 03 16

(51) **F41C 33/00** (2006.01)

F41C 33/06 (2006.01)

F41C 33/08 (2006.01)

(21) 384952 (22) 2008 02 18
 (23) 2007 09 03 MP SO XV Międzynarodowy Salon Przemysłu
 Obronnego
 (72) WITCZAK ELŻBIETA, Łódź (PL); FORTUNIAK KRYSZYNA, Łódź
 (PL); REDLICH GRAŻYNA, Łódź (PL); BŁASZCZYK WOJCIECH, Łódź
 (PL); ŁUCZYŃSKI WŁODZIMIERZ, Łódź (PL); DZIŚNIENSKI HENRYK,
 Łódź (PL); OBERSZTYN EWA, Łódź (PL)
 (73) INSTYTUT TECHNOLOGII BEZPIECZEŃSTWA MORATEX, Łódź (PL)
 (54) Zestaw dla strzelca wyborowego

B1 (11) **209836** (41) 2010 01 04

(51) **F41H 5/04** (2006.01)

F41H 5/02 (2006.01)

F41H 5/013 (2006.01)

F41H 5/08 (2006.01)

(21) 385981 (22) 2008 06 27
 (72) KOSTROW RYSZARD, Chotomów (PL); MILEWSKI EUGENIUSZ,
 Wołomin (PL); STĘPNIAK WIESŁAW, Zielonka (PL); GORYCA
 WOJCIECH, Zielonka (PL); HABAJ WIESŁAW, Zielonka (PL); WEISS
 JANUSZ, Grembów (PL); SWOBODA CZESŁAW, Mikołów (PL);
 GAJEK ANNA, Zabrze (PL)
 (73) WOJSKOWY INSTYTUT TECHNICZNY UZBROJENIA, Zielonka (PL)
 (54) Warstwowy, segmentowy pancierz pasywny

B1 (11) **209838** (41) 2009 11 09

(51) **F41J 1/10** (2006.01)

F41J 1/00 (2006.01)

(21) 385092 (22) 2008 05 05
 (72) ANIGACZ WOJCIECH, Opole (PL)
 (73) POLITECHNIKA OPOLSKA, Opole (PL)
 (54) Urządzenie do mocowania tarczy celowniczej

B1 (11) **209850** (41) 2010 01 04

(51) **F41J 1/10** (2006.01)

F41J 1/00 (2006.01)

F42B 15/01 (2006.01)

(21) 385982 (22) 2008 06 30
 (72) BULER WIESŁAW, Warszawa (PL); KAMIŃSKI ROMAN,
 Warszawa (PL); KĘPCZYK WŁODZIMIERZ, Warszawa (PL); TYBURA
 MARIAN, Warszawa (PL)
 (73) INSTYTUT TECHNICZNY WOJSK LOTNICZYCH, Warszawa (PL)
 (54) Głowica imitatora celu powietrznego

B1 (11) **209720** (41) 2009 06 08

(51) **F42D 5/00** (2006.01)

F42B 39/14 (2006.01)

(21) 384520 (22) 2008 01 02

(23) 2007 09 03 XV MSPO Kielce

(72) SZYNALEWSKI WALDEMAR, Sierakowice (PL); JAKUSZ

PRZEMYSŁAW, Potuły (PL); JAKUSZ BOGDAN, Szymbark (PL)

(73) JAKUSZ BOGDAN JAKUSZ SYSTEMY ZABEZPIECZEŃ

BANKOWYCH, Szymbark (PL)

(54) Pojemnik wentylowany przeciwwybuchowy i przeciwoślami-
 kowy

B1 (11) **209659** (41) 2008 01 07

(51) **G01B 7/06** (2006.01)

(21) 380080 (22) 2006 06 29

(72) DYBIEC CZESŁAW, Warszawa (PL); NAKONIECZNY

ALEKSANDER, Warszawa (PL); WŁODARCZYK SYLWIA,

Warszawa (PL)

(73) INSTYTUT MECHANIKI PRECYZYJNEJ, Warszawa (PL)

(54) Sposób nieniszczącego pomiaru grubości powłok metalowych
 na materiałach przewodzących

B1 (11) **209811** (41) 2009 03 30

(51) **G01F 1/684** (2006.01)

G01P 5/12 (2006.01)

(21) 383389 (22) 2007 09 18

(72) JURKÓW DOMINIK, Głogów (PL); GOLONKA LESZEK, Wrocław

(PL); ROGUSZCZAK HENRYK, Wrocław (PL)

(73) POLITECHNIKA WROCŁAWSKA, Wrocław (PL)

(54) Sposób wytwarzania termicznego czujnika przepływu i ter-
 miczny czujnik przepływu

B1 (11) **209790** (41) 2009 03 30

(51) **G01F 1/684** (2006.01)

G01P 5/12 (2006.01)

(21) 383390 (22) 2007 09 18

(72) JURKÓW DOMINIK, Głogów (PL); GOLONKA LESZEK, Wrocław

(PL); ROGUSZCZAK HENRYK, Wrocław (PL)

(73) POLITECHNIKA WROCŁAWSKA, Wrocław (PL)

(54) Sposób wytwarzania termicznego czujnika przepływu i ter-
 miczny czujnik przepływu

B1 (11) **209791** (41) 2009 03 02

(51) **G01F 3/22** (2006.01)

G01F 15/00 (2006.01)

(21) 383229 (22) 2007 08 31

(72) BARCZYŃSKI JERZY WOJCIECH, Tczew (PL); SAŁAPA

EUGENIUSZ, Tczew (PL); SPIEREWKA SŁAWOMIR, Tczew (PL);

DARDA BOGDAN, Tczew (PL); CHMIELEWSKI ARKADIUSZ,

Starogard Gdański (PL)

(73) APATOR METRIX SPÓŁKA AKCYJNA, Tczew (PL)

(54) Układ połączeń w urządzeniu pomiarowym dla różnych obję-
 tości komór pomiarowych

B1 (11) **209740** (41) 2008 09 01

(51) **G01K 11/32** (2006.01)

G01J 5/10 (2006.01)

(21) 381837 (22) 2007 02 26

(72) DATA ALFRED, Kraków (PL); DATA JAKUB, Zagórnik (PL);

KOPAŃSKI KONRAD, Kraków (PL)

(73) JAROMA SPÓŁKA AKCYJNA, Jarocin (PL)

(54) Sposób bezstykowego pomiaru temperatury oraz układ do
 bezstykowego pomiaru temperatury

B1 (11) **209753** (41) 2010 12 06

(51) **G01L 23/00** (2006.01)

(62) 380123

(21) 392477 (22) 2006 07 06

(72) MITOSEK MAREK, Warszawa (PL); NIKONOWICZ KATARZYNA,

Wołomin (PL)

(73) POLITECHNIKA WARSZAWSKA, Warszawa (PL)
 (54) Sposób do monitorowania kawitacji gazowej i gazowo-parowej w przewodzie

B1 (11) **209800** (41) 2009 06 08

(51) **G01M 19/00** (2006.01)

G01L 5/00 (2006.01)

(21) 383964 (22) 2007 12 06
 (72) GIESKO TOMASZ, Radom (PL); ZBROWSKI ANDRZEJ, Radom (PL)
 (73) INSTYTUT TECHNOLOGII EKSPLOATACJI PAŃSTWOWY
 INSTYTUT BADAWCZY, Radom (PL)
 (54) Zderzak, zwłaszcza do wyznaczania energii kinetycznej siłownika

B1 (11) **209808** (41) 2009 06 22

(51) **G01M 19/00** (2006.01)

G01L 5/00 (2006.01)

(21) 384027 (22) 2007 12 12
 (72) ZBROWSKI ANDRZEJ, Radom (PL); GIESKO TOMASZ, Radom (PL)
 (73) INSTYTUT TECHNOLOGII EKSPLOATACJI PAŃSTWOWY
 INSTYTUT BADAWCZY, Radom (PL)
 (54) Urządzenie do wyznaczania energii kinetycznej siłownika

B1 (11) **209796** (41) 2008 02 18

(51) **G01N 21/00** (2006.01)

A01C 1/00 (2006.01)

G01N 25/72 (2006.01)

G01N 33/00 (2006.01)

(21) 380384 (22) 2006 08 07
 (72) BARANOWSKI PIOTR, Lublin (PL); MAZUREK WOJCIECH, Lublin (PL); WALCZAK RYSZARD, Lublin (PL); DOBRZAŃSKI BOHDAN JR., Lublin (PL); RYBCZYŃSKI RAFAŁ, Lublin (PL)
 (73) POLSKA AKADEMIA NAUK INSTYTUT AGROFIZYKI IM. BOHDANA DOBRZAŃSKIEGO, Lublin (PL)
 (54) Sposób określania zdolności kiełkowania nasion, zwłaszcza nasion roślin strączkowych

B1 (11) **209685** (41) 2007 03 05

(51) **G01N 21/64** (2006.01)

(21) 376856 (22) 2005 09 01

(72) ŁOJKOWSKI WITOLD, Warszawa (PL); MILLERS DONATS, Riga (LV); FIDELUS JANUSZ, Mucharz (PL); GRIGORIEVA LARISA, Riga (LV); OPALIŃSKA AGNIESZKA, Żyrardów (PL); NARKIEWICZ URSZULA, Szczecin (PL); STRĘK WIESŁAW, Wrocław (PL)
 (73) INSTYTUT WYSOKICH CIŚNIEŃ POLSKIEJ AKADEMII NAUK, Warszawa (PL)
 (54) Sposób pomiaru ciśnienia parcjalnego tlenu w gazach

B1 (11) **209797** (41) 2007 12 10

(51) **G01N 27/90** (2006.01)

(21) 379847 (22) 2006 06 05

(72) CHADY TOMASZ, Szczecin (PL); FRANKOWSKI PAWEŁ, Police (PL)
 (73) ZACHODNIOPOMORSKI UNIwersytet Technologiczny w Szczecinie, Szczecin (PL)
 (54) Wiroprowadowy przetwornik pomiarowy do badań nieniszczących

B1 (11) **209880** (41) 2009 06 22

(51) **G01N 33/22** (2006.01)

G01N 33/24 (2006.01)

(21) 384059 (22) 2007 12 17
 (72) SIKORA TERESA, Katowice (PL); CZERW BOLESŁAW, Katowice (PL); KRYCA MAREK, Katowice (PL); MOTYKA IRENEUSZ, Katowice (PL); KUCMIERZ EDWARD, Katowice (PL)
 (73) INSTYTUT TECHNIK INNOWACYJNYCH EMAG, Katowice (PL)
 (54) Sposób i urządzenie do pomiaru podstawowych parametrów jakościowych paliw stałych

B1 (11) **209840** (41) 2009 11 09

(51) **G01N 33/22** (2006.01)

G01N 21/17 (2006.01)

(21) 385088 (22) 2008 05 02

(72) GĘBALA STEFAN, Gdynia (PL); PRZYBYŁOWSKI PIOTR, Gdynia (PL); RADOMSKA WERONIKA, Gdynia (PL)
 (73) AKADEMIA MORSKA, Gdynia (PL)
 (54) Sposób identyfikacji ilościowej estrów metylowych oleju rzepakowego (FAME) w oleju napędowym z biododatkami

B1 (11) **209785** (41) 2008 02 04

(51) **G01N 33/24** (2006.01)

G01N 29/07 (2006.01)

E21B 49/00 (2006.01)

(21) 380302 (22) 2006 07 24
 (72) FALKOWICZ SŁAWOMIR, Kraków (PL); NABIELEC JERZY, Kraków (PL); KUBALA ANETA, Gdańsk (PL); BUDAK PAWEŁ, Kraków (PL)
 (73) INSTYTUT NAFTY I GAZU, Kraków (PL)
 (54) Sposób rozpoznawania skał wykonywany za pomocą widma rezonansowego

B1 (11) **209689** (41) 2009 02 16

(51) **G01N 33/36** (2006.01)

(21) 383096 (22) 2007 08 07

(72) FRONTCZAK-WASIAK IZABELA, Łódź (PL); SNYCERSKI MAREK, Łódź (PL); STEMPIEŃ ZBIGNIEW, Łódź (PL); SUSZEK HENRYK, Łódź (PL)
 (73) POLITECHNIKA ŁÓDZKA, Łódź (PL)
 (54) Sposób i urządzenie do oceny izotropii właściwości mechanicznych płaskich wyrobów włókienniczych

B1 (11) **209710** (41) 2005 12 12

(51) **G01N 33/576** (2006.01)

G01N 33/543 (2006.01)

G01N 33/569 (2006.01)

C12Q 1/70 (2006.01)

(21) 375600 (22) 2003 09 08
 (30) 60/409,515 2002 09 09 US
 (86) 2003 09 08 PCT/US03/28071
 (87) 2004 03 18 WO04/021871
 (72) ARCANGEL PHILLIP, Oakland (US); CHIEN DAVID, Alamo (US)
 (73) Chiron Corporation, Emeryville (US)
 (54) Sposób wykrywania infekcji wirusem zapalenia wątroby typu C (HCV)

B1 (11) **209831** (41) 2009 06 22

(51) **G01P 3/56** (2006.01)

G01R 23/165 (2006.01)

H02P 23/00 (2006.01)

(21) 384112 (22) 2007 12 21
 (72) BIEŃ ANDRZEJ, Kraków (PL); DUDA KRZYSZTOF, Przemyśl (PL)
 (73) AKADEMIA GÓRNICZO-HUTNICZA IM. STANISŁAWA STASZICA, Kraków (PL)
 (54) Sposób i układ pomiaru poślizgu i prędkości obrotowej silnika asynchronicznego

B1 (11) **209693** (41) 2006 01 09

(51) **G06K 19/10** (2006.01)

B42D 15/10 (2006.01)

(21) 376794 (22) 2003 11 13
 (30) 0203352-0 2002 11 13 SE
 (86) 2003 11 13 PCT/SE03/01762
 (87) 2004 05 27 WO04/044836
 (72) BRODIN PETER, Danderyd (SE)
 (73) Speed Identity Aktiebolag, Tyresö (SE)
 (54) Układ do wytwarzania dokumentu identyfikacyjnego

B1 (11) **209687** (41) 2007 09 03

(51) **G07D 7/06** (2006.01)

G07D 7/12 (2006.01)

(21) 379050 (22) 2006 02 24

(72) MORAWSKA URSZULA ALICJA, Olsztyn (PL)
 (73) MORAWSKA URSZULA ALICJA, Olsztyn (PL)
 (54) Urządzenie do sprawdzania autentyczności banknotów i papierów wartościowych

B1 (11) **209735** (41) 2006 10 02

(51) **H01H 11/04** (2006.01)

H01H 1/023 (2006.01)

B21C 1/00 (2006.01)

(21) 373978 (22) 2005 03 29

(72) KSIEŻAREK STANISŁAW, Gliwice (PL); KAZANA WIESŁAW, Gliwice (PL); DURST KRZYSZTOF, Gliwice (PL); ŚMIESZEK ZBIGNIEW, Gliwice (PL); PRZYBYSZ ANDRZEJ, Gliwice (PL); CIURA LUDWIK, Gliwice (PL); KAŁUŻNY KRZYSZTOF, Gliwice (PL)

(73) INSTYTUT METALI NIEŻELAZNYCH, Gliwice (PL)

(54) Sposób wytwarzania drutu płaszczowego z materiału stykowego

B1 (11) **209706** (41) 2005 09 19

(51) **H01J 65/04** (2006.01)

H01J 61/067 (2006.01)

H01J 61/30 (2006.01)

H01J 61/35 (2006.01)

(21) 373884 (22) 2003 07 30

(30) 02/10020 2002 08 06 FR

(86) 2003 07 30 PCT/FR03/02415

(87) 2004 02 19 WO04/015739

(72) BERTIN-MOUROT THOMAS, Paryż (FR); NEUILLET ALAIN, Noyon (FR); LEBAIL YANNICK, Chevincourt (FR); ZHANG JINGWEI, Massy (FR)

(73) Saint-Gobain Glass France, Courbevoie (FR)

(54) Lampa płaska

B1 (11) **209661** (41) 2008 08 04

(51) **H01M 4/86** (2006.01)

H01M 8/04 (2006.01)

(21) 381609 (22) 2007 01 26

(72) SOŁOPA WALDEMAR, Przedzkowice (PL)

(73) SOŁOPA WALDEMAR, Przedzkowice (PL)

(54) Sposób ograniczania korozji rozpuszczalnych anod metalowych stosowanych w ogniach metal-powietrze

B1 (11) **209788** (41) 2006 08 07

(51) **H01P 5/10** (2006.01)

H01P 5/00 (2006.01)

(21) 372522 (22) 2005 01 31

(72) GRUSZCZYŃSKI SŁAWOMIR, Wrocław (PL); WINCZA KRZYSZTOF, Wrocław (PL)

(73) POLITECHNIKA WROCŁAWSKA, Wrocław (PL)

(54) Układ mikrofalowy o liniach sprzężonych

B1 (11) **209736** (41) 2006 11 27

(51) **H04B 1/69** (2011.01)

H04J 13/00 (2011.01)

(21) 375251 (22) 2005 05 20

(72) WIECZOREK GRZEGORZ, Mikołów (PL)

(73) POLITECHNIKA ŚLĄSKA, Gliwice (PL)

(54) Sposób i urządzenie do transmisji i odbioru sygnałów o rozproszonym widmie

B1 (11) **209731** (41) 2006 05 15

(51) **H05B 41/392** (2006.01)

(21) 371135 (22) 2004 11 10

(72) WIELICH WŁADYSŁAW, Toruń (PL); SZUPRYCIŃSKI JACEK, Toruń (PL)

(73) EMC SPÓŁKA Z OGRANICZONĄ ODPOWIEDZIALNOŚCIĄ, Toruń (PL)

(54) Układ zasilania świetlóWKi z regulacją jasności

INDEKS UDZIELONYCH PATENTÓW,
 WEDŁUG SYMBOLI MKP

Symbol MKP	Nr patentu	Symbol MKP	Nr patentu
1	2	1	2
A01B 39/19 (2006.01)	209816	A61K 8/02 (2006.01)	209711
A01C 11/02 (2006.01)	209715	A61K 8/22 (2006.01)	209711*
A01C 1/00 (2006.01)	209796*	A61K 8/24 (2006.01)	209711*
A01G 9/10 (2006.01)	209715*	A61K 8/92 (2006.01)	209711*
A01G 7/06 (2006.01)	209694*	A61K 8/04 (2006.01)	209708
A01K 27/00 (2006.01)	209769	A61K 8/90 (2006.01)	209708*
A01K 47/00 (2006.01)	209657	A61K 8/34 (2006.01)	209747
A01M 21/04 (2006.01)	209721*	A61K 8/39 (2006.01)	209747*
A01N 43/48 (2006.01)	209772	A61K 8/73 (2006.01)	209744
A01N 57/14 (2006.01)	209807	A61K 8/72 (2006.01)	209744
A01N 57/10 (2006.01)	209807*	A61K 9/16 (2006.01)	209823
A01N 57/16 (2006.01)	209807*	A61K 9/20 (2006.01)	209823*
A01N 43/40 (2006.01)	209746*	A61K 38/11 (2006.01)	209823*
A01N 1/02 (2006.01)	209763*	A61K 9/20 (2006.01)	209703
A01P 7/02 (2006.01)	209807*	A61K 47/18 (2006.01)	209703*
A23C 21/00 (2006.01)	209819	A61K 47/34 (2006.01)	209703*
A23C 21/10 (2006.01)	209819*	A61K 9/20 (2006.01)	209704
A23G 9/44 (2006.01)	209666	A61K 47/04 (2006.01)	209704*
A23G 9/24 (2006.01)	209666*	A61K 31/435 (2006.01)	209704*
A23K 1/16 (2006.01)	209793	A61K 31/445 (2006.01)	209704*
A23K 1/175 (2006.01)	209793*	A61K 31/506 (2006.01)	209733
A23K 1/18 (2006.01)	209793*	A61K 38/18 (2006.01)	209699
A23K 1/00 (2006.01)	209793*	A61K 38/22 (2006.01)	209699*
A23K 1/16 (2006.01)	209792	A61K 38/22 (2006.01)	209734
A23K 1/175 (2006.01)	209792*	A61K 38/26 (2006.01)	209734*
A23K 1/24 (2006.01)	209792*	A61K 38/00 (2006.01)	209734*
A23K 1/00 (2006.01)	209792*	A61K 9/08 (2006.01)	209734*
A23L 1/27 (2006.01)	209775	A61K 47/12 (2006.01)	209734*
A23L 1/232 (2006.01)	209775*	A61K 47/18 (2006.01)	209734*
A23L 1/32 (2006.01)	209669	A61K 47/20 (2006.01)	209734*
A23N 15/08 (2006.01)	209719	A61K 47/22 (2006.01)	209734*
A23P 1/12 (2006.01)	209666*	A61K 38/36 (2006.01)	209752
A24B 3/04 (2006.01)	209654*	A61K 39/00 (2006.01)	209773
A24C 5/24 (2006.01)	209679	A61K 39/02 (2006.01)	209773*
A24C 5/39 (2006.01)	209716	A61K 9/19 (2006.01)	209876*
A46B 11/00 (2006.01)	209767	A61K 31/192 (2006.01)	209745*
A47B 13/00 (2006.01)	209658	A61K 31/195 (2006.01)	209750*
A47B 35/00 (2006.01)	209658*	A61K 31/195 (2006.01)	209729*
A47B 37/00 (2006.01)	209658*	A61K 31/185 (2006.01)	209729*
A47D 13/08 (2006.01)	209769*	A61K 38/55 (2006.01)	209729*
A47D 13/00 (2006.01)	209769*	A61K 31/17 (2006.01)	209697*
A47L 9/06 (2006.01)	209849	A61K 31/155 (2006.01)	209700*
A61C 17/02 (2006.01)	209718	A61K 31/513 (2006.01)	209824*
A61C 5/02 (2006.01)	209718*	A61K 31/517 (2006.01)	209824*
A61C 8/00 (2006.01)	209784*	A61K 31/433 (2006.01)	209780*
A61F 5/01 (2006.01)	209652	A61K 31/44 (2006.01)	209780*
A61F 5/37 (2006.01)	209652*	A61K 31/4709 (2006.01)	209822*
A61F 5/052 (2006.01)	209652*	A61K 31/517 (2006.01)	209822*
A61F 5/01 (2006.01)	209653	A61K 31/4709 (2006.01)	209872*
A61F 5/37 (2006.01)	209653*	A61K 31/545 (2006.01)	209757*
A61F 5/052 (2006.01)	209653*	A61K 38/04 (2006.01)	209757*
A61F 13/15 (2006.01)	209778	A61K 31/706 (2006.01)	209765*
A61H 3/00 (2006.01)	209652*	A61K 9/16 (2006.01)	209826*
A61H 3/00 (2006.01)	209653*	A61K 38/04 (2006.01)	209670*
A61J 1/14 (2006.01)	209749	A61K 38/55 (2006.01)	209670*
A61J 1/14 (2006.01)	209835*	A61K 39/00 (2006.01)	209696*

*) Patent oznaczony więcej niż jednym symbolem klasyfikacyjnym. Ogłoszenie dotyczące tego patentu można znaleźć pod symbolem klasyfikacyjnym odpowiadającym numerowi bez gwiazdki.

1	2	1	2	1	2	1	2
A61K 38/00 (2006.01)	209696*	B01D 53/86 (2006.01)	209751*	B65G 15/48 (2006.01)	209768*	C07D 239/95 (2006.01)	209824*
A61K 47/36 (2006.01)	209763*	B01D 21/00 (2006.01)	209676*	B65G 39/09 (2006.01)	209863	C07D 251/70 (2006.01)	209737
A61K 31/718 (2006.01)	209763*	B01D 3/00 (2006.01)	209722*	B65G 57/03 (2006.01)	209821	C07D 285/08 (2006.01)	209780
A61K 35/32 (2006.01)	209784*	B01D 3/00 (2006.01)	209725*	B65G 61/00 (2006.01)	209812	C07D 417/12 (2006.01)	209780*
A61L 2/18 (2006.01)	209707	B01D 53/74 (2006.01)	209655*	B65G 61/00 (2006.01)	209813	C07D 311/00 (2006.01)	209717
A61M 15/00 (2006.01)	209876	B01J 23/64 (2006.01)	209751	B65H 75/14 (2006.01)	209870	C07D 313/06 (2006.01)	209717*
A61M 39/10 (2006.01)	209774	B01J 37/02 (2006.01)	209751*	B66C 23/36 (2006.01)	209680	C07D 401/12 (2006.01)	209822
A61M 39/26 (2006.01)	209774*	B01J 19/10 (2006.01)	209877*	B66F 7/08 (2006.01)	209812*	C07D 403/12 (2006.01)	209822*
A61P 35/00 (2006.01)	209733*	B01J 2/30 (2006.01)	209852*	B66F 7/08 (2006.01)	209813*	C07D 413/12 (2006.01)	209822*
A61P 3/10 (2006.01)	209699*	B03D 1/14 (2006.01)	209676*	C01G 1/02 (2006.01)	209794	C07D 401/12 (2006.01)	209873
A61P 7/06 (2006.01)	209699*	B05B 15/02 (2006.01)	209679*	C01G 31/02 (2006.01)	209794*	C07D 403/04 (2006.01)	209872
A61P 1/00 (2006.01)	209734*	B05B 7/08 (2006.01)	209721	C01G 49/02 (2006.01)	209794*	C07D 215/40 (2006.01)	209872*
A61P 3/04 (2006.01)	209734*	B05C 1/08 (2006.01)	209707*	C01G 53/00 (2006.01)	209878	C07D 498/18 (2006.01)	209762
A61P 3/10 (2006.01)	209734*	B08B 3/12 (2006.01)	209877	C01G 47/00 (2006.01)	209878*	C07D 491/22 (2006.01)	209762*
A61P 5/48 (2006.01)	209734*	B08B 3/12 (2006.01)	209859	C01G 21/00 (2006.01)	209809*	C07D 501/00 (2006.01)	209757
A61P 43/00 (2006.01)	209734*	B08B 9/02 (2006.01)	209739*	C02F 1/24 (2006.01)	209676	C07D 501/20 (2006.01)	209757*
A61P 29/00 (2006.01)	209752*	B09B 3/00 (2006.01)	209853	C03C 17/34 (2006.01)	209665*	C07F 7/18 (2006.01)	209762*
A61P 17/00 (2006.01)	209697*	B09B 3/00 (2006.01)	209809*	C04B 28/06 (2006.01)	209742	C07H 19/04 (2006.01)	209765
A61P 31/00 (2006.01)	209697*	B21C 1/04 (2006.01)	209818	C04B 28/04 (2006.01)	209742*	C07K 14/605 (2006.01)	209734*
A61P 9/06 (2006.01)	209700*	B21C 1/00 (2006.01)	209735*	C04B 28/36 (2006.01)	209810	C07K 9/00 (2006.01)	209757*
A61P 9/10 (2006.01)	209700*	B21L 11/00 (2006.01)	209705*	C04B 33/02 (2006.01)	209789	C07K 1/32 (2006.01)	209826
A61P 9/08 (2006.01)	209824*	B23D 47/12 (2006.01)	209801	C04B 20/04 (2006.01)	209789*	C07K 5/06 (2006.01)	209670
A61P 9/10 (2006.01)	209824*	B23P 6/00 (2006.01)	209688	C04B 14/36 (2006.01)	209789*	C07K 5/065 (2006.01)	209670*
A61P 3/06 (2006.01)	209824*	B23P 17/04 (2006.01)	209732	C04B 38/00 (2006.01)	209724	C07K 7/04 (2006.01)	209827
A61P 19/02 (2006.01)	209824*	B24B 5/40 (2006.01)	209739	C04B 35/56 (2006.01)	209724*	C07K 14/47 (2006.01)	209696
A61P 29/00 (2006.01)	209824*	B27B 5/32 (2006.01)	209801*	C04B 35/66 (2006.01)	209846*	C07K 14/00 (2006.01)	209696*
A61P 25/28 (2006.01)	209824*	B27N 3/12 (2006.01)	209681	C04B 14/36 (2006.01)	209674*	C07K 16/28 (2006.01)	209786
A61P 43/00 (2006.01)	209824*	B27N 3/00 (2006.01)	209681*	C05F 7/00 (2006.01)	209847	C07K 16/22 (2006.01)	209786*
A61P 25/28 (2006.01)	209780*	B28B 19/00 (2006.01)	209758	C05F 9/04 (2006.01)	209847*	C07K 16/46 (2006.01)	209786*
A61P 3/10 (2006.01)	209780*	B29B 7/42 (2006.01)	209738	C05F 7/00 (2006.01)	209857	C07K 19/00 (2006.01)	209782*
A61P 35/00 (2006.01)	209780*	B29B 7/90 (2006.01)	209738*	C05F 11/00 (2006.01)	209857*	C07K 5/075 (2006.01)	209701*
A61P 17/06 (2006.01)	209780*	B29B 9/06 (2006.01)	209861*	C05F 15/00 (2006.01)	209857*	C08B 35/00 (2006.01)	209763
A61P 3/10 (2006.01)	209822*	B29C 47/56 (2006.01)	209738*	C05G 3/00 (2006.01)	209694	C08B 30/20 (2006.01)	209763*
A61P 19/02 (2006.01)	209822*	B29C 47/90 (2006.01)	209743	C05G 3/00 (2006.01)	209852	C08F 2/48 (2006.01)	209815
A61P 35/00 (2006.01)	209822*	B29C 63/22 (2006.01)	209748*	C07C 35/02 (2006.01)	209834	C08F 2/48 (2006.01)	209845
A61P 25/00 (2006.01)	209872*	B29C 47/54 (2006.01)	209815*	C07C 29/00 (2006.01)	209834*	C08F 2/48 (2006.01)	209844
A61P 25/24 (2006.01)	209872*	B30B 11/02 (2006.01)	209804	C07C 41/56 (2006.01)	209722	C08F 2/48 (2006.01)	209843
A61P 25/22 (2006.01)	209872*	B32B 5/02 (2006.01)	209777	C07C 41/56 (2006.01)	209725	C08F 10/00 (2006.01)	209712
A61P 25/28 (2006.01)	209872*	B32B 37/12 (2006.01)	209675*	C07C 51/12 (2006.01)	209862	C08F 110/06 (2006.01)	209712*
A61P 43/00 (2006.01)	209872*	B42C 13/00 (2006.01)	209682	C07C 29/151 (2006.01)	209862*	C08F 4/651 (2006.01)	209712*
A61P 31/04 (2006.01)	209757*	B42D 15/10 (2006.01)	209693*	C07C 51/41 (2006.01)	209830	C08F 4/655 (2006.01)	209712*
A61P 31/12 (2006.01)	209765*	B60B 27/00 (2006.01)	209825	C07C 53/08 (2006.01)	209698	C08F 112/08 (2006.01)	209833*
A61P 1/04 (2006.01)	209670*	B60C 27/10 (2006.01)	209702	C07C 69/15 (2006.01)	209698*	C08G 63/90 (2006.01)	209741*
A61P 7/02 (2006.01)	209670*	B60H 1/00 (2006.01)	209867	C07C 57/42 (2006.01)	209745	C08G 18/10 (2006.01)	209709*
A61P 7/04 (2006.01)	209670*	B60J 5/04 (2006.01)	209761	C07C 229/08 (2006.01)	209750	C08J 9/28 (2006.01)	209660*
A61P 9/02 (2006.01)	209670*	B60L 7/08 (2006.01)	209656	C07C 237/00 (2006.01)	209729	C08J 7/04 (2006.01)	209748*
A61P 11/00 (2006.01)	209670*	B60L 3/02 (2006.01)	209656*	C07C 275/28 (2006.01)	209697	C08J 3/28 (2006.01)	209815*
A61P 19/02 (2006.01)	209670*	B60L 9/08 (2006.01)	209760	C07C 381/00 (2006.01)	209700	C08J 3/12 (2006.01)	209861
A61P 29/00 (2006.01)	209670*	B60N 2/28 (2006.01)	209820	C07C 45/60 (2006.01)	209717*	C08J 9/16 (2006.01)	209861*
A61P 35/00 (2006.01)	209670*	B60S 1/38 (2006.01)	209748	C07C 45/57 (2006.01)	209717*	C08J 3/20 (2006.01)	209690
A61P 35/00 (2006.01)	209827*	B60T 8/18 (2006.01)	209727	C07C 49/733 (2006.01)	209717*	C08J 3/28 (2006.01)	209802
A61P 9/00 (2006.01)	209827*	B61H 11/02 (2006.01)	209656*	C07C 49/443 (2006.01)	209717*	C08J 5/22 (2006.01)	209726
A61P 31/00 (2006.01)	209827*	B61H 13/30 (2006.01)	209727*	C07D 401/04 (2006.01)	209772*	C08J 9/00 (2006.01)	209675
A61P 25/28 (2006.01)	209827*	B62D 33/00 (2006.01)	209798*	C07D 401/14 (2006.01)	209733*	C08J 9/16 (2006.01)	209833
A61P 25/28 (2006.01)	209696*	B62K 3/00 (2006.01)	209879	C07D 201/02 (2006.01)	209671	C08J 11/04 (2006.01)	209741
A61P 7/08 (2006.01)	209763*	B65B 55/10 (2006.01)	209707*	C07D 201/04 (2006.01)	209671*	C08J 11/10 (2006.01)	209828
A61Q 11/02 (2006.01)	209711*	B65B 19/02 (2006.01)	209866	C07D 207/34 (2006.01)	209756	C08J 3/24 (2006.01)	209855*
A61Q 5/06 (2006.01)	209708*	B65D 39/04 (2006.01)	209749*	C07D 213/61 (2006.01)	209746	C08J 11/00 (2006.01)	209728*
A61Q 5/10 (2006.01)	209747*	B65D 88/12 (2006.01)	209798*	C07D 213/64 (2006.01)	209746*	C08K 5/3465 (2006.01)	209845*
A61Q 11/00 (2006.01)	209744*	B65D 65/40 (2006.01)	209875*	C07D 213/70 (2006.01)	209746*	C08K 5/092 (2006.01)	209844*
A62C 2/24 (2006.01)	209848	B65D 65/42 (2006.01)	209875*	C07D 213/74 (2006.01)	209746*	C08K 5/36 (2006.01)	209844*
A62C 2/00 (2006.01)	209848*	B65D 39/04 (2006.01)	209835*	C07D 213/80 (2006.01)	209746*	C08K 5/3465 (2006.01)	209844*
A62C 3/00 (2006.01)	209858	B65D 45/22 (2006.01)	209692*	C07D 213/26 (2006.01)	209746*	C08K 5/3465 (2006.01)	209843*
A62D 1/00 (2006.01)	209854	B65F 3/00 (2006.01)	209798	C07D 239/56 (2006.01)	209824	C08K 5/37 (2006.01)	209843*
B01D 71/26 (2006.01)	209660	B65G 21/18 (2006.01)	209768	C07D 239/70 (2006.01)	209824*	C08K 5/21 (2006.01)	209690*

1	2	1	2
C08K 9/04 (2006.01)	209690*	D21H 21/10 (2006.01)	209755
C08K 5/23 (2006.01)	209833*	D21H 17/68 (2006.01)	209755*
C08K 9/04 (2006.01)	209833*	E01B 25/26 (2006.01)	209651
C08K 3/22 (2006.01)	209855*	E01B 27/17 (2006.01)	209871
C08K 13/04 (2006.01)	209691*	E01H 5/06 (2006.01)	209781
C08K 3/36 (2006.01)	209709*	E02D 17/12 (2006.01)	209674
C08L 25/06 (2006.01)	209690*	E02D 29/14 (2006.01)	209787
C08L 23/00 (2006.01)	209802*	E02F 5/22 (2006.01)	209674*
C08L 1/14 (2006.01)	209829	E04B 1/74 (2006.01)	209846*
C08L 23/16 (2006.01)	209855	E04B 1/49 (2006.01)	209759
C08L 23/26 (2006.01)	209855*	E04B 1/61 (2006.01)	209766
C09D 5/08 (2006.01)	209668	E04B 1/68 (2006.01)	209766*
C09D 4/00 (2006.01)	209668*	E04B 2/72 (2006.01)	209868
C09D 7/00 (2006.01)	209754	E04B 2/78 (2006.01)	209714
C09D 105/08 (2006.01)	209875	E04B 2/96 (2006.01)	209803
C09D 183/08 (2006.01)	209663	E04B 1/32 (2006.01)	209686*
C09D 133/04 (2006.01)	209663*	E04B 7/16 (2006.01)	209686*
C09D 143/04 (2006.01)	209663*	E04B 2/96 (2006.01)	209783*
C09D 183/04 (2006.01)	209663*	E04C 2/292 (2006.01)	209766*
C09J 7/02 (2006.01)	209675*	E04C 3/07 (2006.01)	209868*
C09J 175/00 (2006.01)	209691	E04C 3/07 (2006.01)	209714*
C09J 175/04 (2006.01)	209709	E04C 1/42 (2006.01)	209779
C09K 3/10 (2006.01)	209835	E04C 2/52 (2006.01)	209664
C09K 21/00 (2006.01)	209846	E04C 2/54 (2006.01)	209713
C09K 17/10 (2006.01)	209674*	E04D 3/36 (2006.01)	209766*
C10B 53/07 (2006.01)	209828*	E04F 13/08 (2006.01)	209766*
C10B 53/07 (2006.01)	209728	E04H 3/16 (2006.01)	209686
C10G 1/10 (2006.01)	209728*	E04H 4/08 (2006.01)	209686*
C10G 1/10 (2006.01)	209842	E05C 1/10 (2006.01)	209770
C10G 1/10 (2006.01)	209841	E05C 7/04 (2006.01)	209770*
C10G 19/073 (2006.01)	209776	E05D 7/00 (2006.01)	209869
C10J 3/46 (2006.01)	209860	E05D 15/16 (2006.01)	209672
C10L 1/00 (2006.01)	209695	E06B 3/54 (2006.01)	209803*
C10M 175/06 (2006.01)	209795	E06B 9/58 (2006.01)	209672*
C12N 1/20 (2006.01)	209773*	E06B 9/44 (2006.01)	209672*
C12N 9/64 (2006.01)	209827*	E06B 3/10 (2006.01)	209667
C12N 1/20 (2006.01)	209677	E06B 3/00 (2006.01)	209667*
C12N 5/071 (2010.01)	209784	E06B 3/54 (2006.01)	209874
C12N 9/52 (2006.01)	209684	E06B 3/66 (2006.01)	209783
C12N 11/00 (2006.01)	209684*	E21B 49/00 (2006.01)	209785*
C12N 11/02 (2006.01)	209684*	E21C 35/18 (2006.01)	209806
C12N 15/11 (2006.01)	209782	E21F 5/14 (2006.01)	209771
C12N 15/63 (2006.01)	209782*	E21F 5/00 (2006.01)	209771*
C12N 15/57 (2006.01)	209701*	E21F 7/00 (2006.01)	209730
C12N 9/48 (2006.01)	209701*	E21F 17/00 (2006.01)	209730*
C12P 21/02 (2006.01)	209701	F01L 1/344 (2006.01)	209865
C12Q 1/70 (2006.01)	209710*	F01L 7/06 (2006.01)	209865*
C12R 1/225 (2006.01)	209677*	F01N 3/20 (2006.01)	209764
C21D 9/52 (2006.01)	209732*	F01N 11/00 (2006.01)	209764*
C22B 7/00 (2006.01)	209809	F02M 43/02 (2006.01)	209805
C22B 13/00 (2006.01)	209809*	F04C 29/12 (2006.01)	209864
C22B 7/02 (2006.01)	209723	F16B 13/00 (2006.01)	209759*
C22B 61/00 (2006.01)	209723*	F16B 13/06 (2006.01)	209759*
C22C 9/02 (2006.01)	209799	F16B 13/12 (2006.01)	209759*
C22C 9/04 (2006.01)	209799*	F16B 13/14 (2006.01)	209759*
C23C 2/04 (2006.01)	209678	F16B 12/20 (2006.01)	209692
C23C 2/30 (2006.01)	209678*	F16C 35/067 (2006.01)	209825*
C23C 14/34 (2006.01)	209665	F16C 33/58 (2006.01)	209825*
C23C 16/26 (2006.01)	209665*	F16C 33/80 (2006.01)	209863*
C23C 16/50 (2006.01)	209665*	F16D 65/097 (2006.01)	209662
C23C 18/31 (2006.01)	209814	F16D 65/12 (2006.01)	209662*
C23G 5/00 (2006.01)	209859*	F16G 15/02 (2006.01)	209705
C25D 3/30 (2006.01)	209814*	F16G 15/04 (2006.01)	209705*
D04H 1/70 (2006.01)	209777*	F16K 3/00 (2006.01)	209837
D21H 19/34 (2006.01)	209875*	F16K 3/26 (2006.01)	209837*

1	2	1	2
F16K 11/00 (2006.01)	209837*	G01L 5/00 (2006.01)	209808*
F16L 59/02 (2006.01)	209777*	G01M 19/00 (2006.01)	209800
F16N 7/00 (2006.01)	209817	G01M 19/00 (2006.01)	209808
F16N 27/00 (2006.01)	209817*	G01N 21/00 (2006.01)	209796
F23G 5/00 (2006.01)	209853*	G01N 25/72 (2006.01)	209796*
F23G 7/00 (2006.01)	209853*	G01N 33/00 (2006.01)	209796*
F23H 17/00 (2006.01)	209832	G01N 21/64 (2006.01)	209685
F23K 3/14 (2006.01)	209853*	G01N 27/90 (2006.01)	209797
F23K 3/02 (2006.01)	209655	G01N 33/22 (2006.01)	209880
F23K 3/12 (2006.01)	209683	G01N 33/24 (2006.01)	209880*
F24B 1/183 (2006.01)	209673	G01N 33/22 (2006.01)	209840
F24D 11/02 (2006.01)	209839	G01N 21/17 (2006.01)	209840*
F25B 30/00 (2006.01)	209839*	G01N 33/24 (2006.01)	209785
F26B 17/06 (2006.01)	209654	G01N 29/07 (2006.01)	209785*
F41A 35/00 (2006.01)	209851	G01N 33/36 (2006.01)	209689
F41C 33/00 (2006.01)	209856	G01N 33/576 (2006.01)	209710
F41C 33/06 (2006.01)	209856*	G01N 33/543 (2006.01)	209710*
F41C 33/08 (2006.01)	209856*	G01N 33/569 (2006.01)	209710*
F41F 1/06 (2006.01)	209851*	G01P 5/12 (2006.01)	209811*
F41H 5/04 (2006.01)	209836	G01P 5/12 (2006.01)	209790*
F41H 5/02 (2006.01)	209836*	G01P 3/56 (2006.01)	209831
F41H 5/013 (2006.01)	209836*	G01R 23/165 (2006.01)	209831*
F41H 5/08 (2006.01)	209836*	G06K 19/10 (2006.01)	209693
F41J 1/10 (2006.01)	209838	G07D 7/06 (2006.01)	209687
F41J 1/00 (2006.01)	209838*	G07D 7/12 (2006.01)	209687*
F41J 1/10 (2006.01)	209850	H01H 11/04 (2006.01)	209735
F41J 1/00 (2006.01)	209850*	H01H 1/023 (2006.01)	209735*
F42B 30/10 (2006.01)	209851*	H01J 65/04 (2006.01)	209706
F42B 15/01 (2006.01)	209850*	H01J 61/067 (2006.01)	209706*
F42B 39/14 (2006.01)	209720*	H01J 61/30 (2006.01)	209706*
F42D 5/00 (2006.01)	209720	H01J 61/35 (2006.01)	209706*
G01B 7/06 (2006.01)	209659	H01M 4/86 (2006.01)	209661
G01F 1/684 (2006.01)	209811	H01M 8/04 (2006.01)	209661*
G01F 1/684 (2006.01)	209790	H01P 5/10 (2006.01)	209788
G01F 3/22 (2006.01)	209791	H01P 5/00 (2006.01)	209788*
G01F 15/00 (2006.01)	209791*	H02P 23/00 (2006.01)	209831*
G01J 5/10 (2006.01)	209740*	H04B 1/69 (2011.01)	209736
G01K 11/32 (2006.01)	209740	H04J 13/00 (2011.01)	209736*
G01L 23/00 (2006.01)	209753	H05B 41/392 (2006.01)	209731
G01L 5/00 (2006.01)	209800*		

INDEKS NUMEROWY
UDZIELONYCH PATENTÓW

Nr patentu	Symbol MKP	Nr patentu	Symbol MKP
1	2	1	2
209651	E01B 25/26 (2006.01)	209667	E06B 3/10 (2006.01)
209652	A61F 5/01 (2006.01)	209668	C09D 5/08 (2006.01)
209653	A61F 5/01 (2006.01)	209669	A23L 1/32 (2006.01)
209654	F26B 17/06 (2006.01)	209670	C07K 5/06 (2006.01)
209655	F23K 3/02 (2006.01)	209671	C07D 201/02 (2006.01)
209656	B60L 7/08 (2006.01)	209672	E05D 15/16 (2006.01)
209657	A01K 47/00 (2006.01)	209673	F24B 1/183 (2006.01)
209658	A47B 13/00 (2006.01)	209674	E02D 17/12 (2006.01)
209659	G01B 7/06 (2006.01)	209675	C08J 9/00 (2006.01)
209660	B01D 71/26 (2006.01)	209676	C02F 1/24 (2006.01)
209661	H01M 4/86 (2006.01)	209677	C12N 1/20 (2006.01)
209662	F16D 65/097 (2006.01)	209678	C23C 2/04 (2006.01)
209663	C09D 183/08 (2006.01)	209679	A24C 5/24 (2006.01)
209664	E04C 2/52 (2006.01)	209680	B66C 23/36 (2006.01)
209665	C23C 14/34 (2006.01)	209681	B27N 3/12 (2006.01)
209666	A23G 9/44 (2006.01)	209682	B42C 13/00 (2006.01)

1	2	1	2	1	2	1	2
209683	F23K 3/12 (2006.01)	209748	B60S 1/38 (2006.01)	209813	B65G 61/00 (2006.01)	209847	C05F 7/00 (2006.01)
209684	C12N 9/52 (2006.01)	209749	A61J 1/14 (2006.01)	209814	C23C 18/31 (2006.01)	209848	A62C 2/24 (2006.01)
209685	G01N 21/64 (2006.01)	209750	C07C 229/08 (2006.01)	209815	C08F 2/48 (2006.01)	209849	A47L 9/06 (2006.01)
209686	E04H 3/16 (2006.01)	209751	B01J 23/64 (2006.01)	209816	A01B 39/19 (2006.01)	209850	F41J 1/10 (2006.01)
209687	G07D 7/06 (2006.01)	209752	A61K 38/36 (2006.01)	209817	F16N 7/00 (2006.01)	209851	F41A 35/00 (2006.01)
209688	B23P 6/00 (2006.01)	209753	G01L 23/00 (2006.01)	209818	B21C 1/04 (2006.01)	209852	C05G 3/00 (2006.01)
209689	G01N 33/36 (2006.01)	209754	C09D 7/00 (2006.01)	209819	A23C 21/00 (2006.01)	209853	B09B 3/00 (2006.01)
209690	C08J 3/20 (2006.01)	209755	D21H 21/10 (2006.01)	209820	B60N 2/28 (2006.01)	209854	A62D 1/00 (2006.01)
209691	C09J 175/00 (2006.01)	209756	C07D 207/34 (2006.01)	209821	B65G 57/03 (2006.01)	209855	C08L 23/16 (2006.01)
209692	F16B 12/20 (2006.01)	209757	C07D 501/00 (2006.01)	209822	C07D 401/12 (2006.01)	209856	F41C 33/00 (2006.01)
209693	G06K 19/10 (2006.01)	209758	B28B 19/00 (2006.01)	209823	A61K 9/16 (2006.01)	209857	C05F 7/00 (2006.01)
209694	C05G 3/00 (2006.01)	209759	E04B 1/49 (2006.01)	209824	C07D 239/56 (2006.01)	209858	A62C 3/00 (2006.01)
209695	C10L 1/00 (2006.01)	209760	B60L 9/08 (2006.01)	209825	B60B 27/00 (2006.01)	209859	B08B 3/12 (2006.01)
209696	C07K 14/47 (2006.01)	209761	B60J 5/04 (2006.01)	209826	C07K 1/32 (2006.01)	209860	C10J 3/46 (2006.01)
209697	C07C 275/28 (2006.01)	209762	C07D 498/18 (2006.01)	209827	C07K 7/04 (2006.01)	209861	C08J 3/12 (2006.01)
209698	C07C 53/08 (2006.01)	209763	C08B 35/00 (2006.01)	209828	C08J 11/10 (2006.01)	209862	C07C 51/12 (2006.01)
209699	A61K 38/18 (2006.01)	209764	F01N 3/20 (2006.01)	209829	C08L 1/14 (2006.01)	209863	B65G 39/09 (2006.01)
209700	C07C 381/00 (2006.01)	209765	C07H 19/04 (2006.01)	209830	C07C 51/41 (2006.01)	209864	F04C 29/12 (2006.01)
209701	C12P 21/02 (2006.01)	209766	E04B 1/61 (2006.01)	209831	G01P 3/56 (2006.01)	209865	F01L 1/344 (2006.01)
209702	B60C 27/10 (2006.01)	209767	A46B 11/00 (2006.01)	209832	F23H 17/00 (2006.01)	209866	B65B 19/02 (2006.01)
209703	A61K 9/20 (2006.01)	209768	B65G 21/18 (2006.01)	209833	C08J 9/16 (2006.01)	209867	B60H 1/00 (2006.01)
209704	A61K 9/20 (2006.01)	209769	A01K 27/00 (2006.01)	209834	C07C 35/02 (2006.01)	209868	E04B 2/72 (2006.01)
209705	F16G 15/02 (2006.01)	209770	E05C 1/10 (2006.01)	209835	C09K 3/10 (2006.01)	209869	E05D 7/00 (2006.01)
209706	H01J 65/04 (2006.01)	209771	E21F 5/14 (2006.01)	209836	F41H 5/04 (2006.01)	209870	B65H 75/14 (2006.01)
209707	A61L 2/18 (2006.01)	209772	A01N 43/48 (2006.01)	209837	F16K 3/00 (2006.01)	209871	E01B 27/17 (2006.01)
209708	A61K 8/04 (2006.01)	209773	A61K 39/00 (2006.01)	209838	F41J 1/10 (2006.01)	209872	C07D 403/04 (2006.01)
209709	C09J 175/04 (2006.01)	209774	A61M 39/10 (2006.01)	209839	F24D 11/02 (2006.01)	209873	C07D 401/12 (2006.01)
209710	G01N 33/576 (2006.01)	209775	A23L 1/27 (2006.01)	209840	G01N 33/22 (2006.01)	209874	E06B 3/54 (2006.01)
209711	A61K 8/02 (2006.01)	209776	C10G 19/073 (2006.01)	209841	C10G 1/10 (2006.01)	209875	C09D 105/08 (2006.01)
209712	C08F 10/00 (2006.01)	209777	B32B 5/02 (2006.01)	209842	C10G 1/10 (2006.01)	209876	A61M 15/00 (2006.01)
209713	E04C 2/54 (2006.01)	209778	A61F 13/15 (2006.01)	209843	C08F 2/48 (2006.01)	209877	B08B 3/12 (2006.01)
209714	E04B 2/78 (2006.01)	209779	E04C 1/42 (2006.01)	209844	C08F 2/48 (2006.01)	209878	C01G 53/00 (2006.01)
209715	A01C 11/02 (2006.01)	209780	C07D 285/08 (2006.01)	209845	C08F 2/48 (2006.01)	209879	B62K 3/00 (2006.01)
209716	A24C 5/39 (2006.01)	209781	E01H 5/06 (2006.01)	209846	C09K 21/00 (2006.01)	209880	G01N 33/22 (2006.01)
209717	C07D 311/00 (2006.01)	209782	C12N 15/11 (2006.01)				
209718	A61C 17/02 (2006.01)	209783	E06B 3/66 (2006.01)				
209719	A23N 15/08 (2006.01)	209784	C12N 5/071 (2010.01)				
209720	F42D 5/00 (2006.01)	209785	G01N 33/24 (2006.01)				
209721	B05B 7/08 (2006.01)	209786	C07K 16/28 (2006.01)				
209722	C07C 41/56 (2006.01)	209787	E02D 29/14 (2006.01)				
209723	C22B 7/02 (2006.01)	209788	H01P 5/10 (2006.01)				
209724	C04B 38/00 (2006.01)	209789	C04B 33/02 (2006.01)				
209725	C07C 41/56 (2006.01)	209790	G01F 1/684 (2006.01)				
209726	C08J 5/22 (2006.01)	209791	G01F 3/22 (2006.01)				
209727	B60T 8/18 (2006.01)	209792	A23K 1/16 (2006.01)				
209728	C10B 53/07 (2006.01)	209793	A23K 1/16 (2006.01)				
209729	C07C 237/00 (2006.01)	209794	C01G 1/02 (2006.01)				
209730	E21F 7/00 (2006.01)	209795	C10M 175/06 (2006.01)				
209731	H05B 41/392 (2006.01)	209796	G01N 21/00 (2006.01)				
209732	B23P 17/04 (2006.01)	209797	G01N 27/90 (2006.01)				
209733	A61K 31/506 (2006.01)	209798	B65F 3/00 (2006.01)				
209734	A61K 38/22 (2006.01)	209799	C22C 9/02 (2006.01)				
209735	H01H 11/04 (2006.01)	209800	G01M 19/00 (2006.01)				
209736	H04B 1/69 (2011.01)	209801	B23D 47/12 (2006.01)				
209737	C07D 251/70 (2006.01)	209802	C08J 3/28 (2006.01)				
209738	B29B 7/42 (2006.01)	209803	E04B 2/96 (2006.01)				
209739	B24B 5/40 (2006.01)	209804	B30B 11/02 (2006.01)				
209740	G01K 11/32 (2006.01)	209805	F02M 43/02 (2006.01)				
209741	C08J 11/04 (2006.01)	209806	E21C 35/18 (2006.01)				
209742	C04B 28/06 (2006.01)	209807	A01N 57/14 (2006.01)				
209743	B29C 47/90 (2006.01)	209808	G01M 19/00 (2006.01)				
209744	A61K 8/72 (2006.01)	209809	C22B 7/00 (2006.01)				
209745	C07C 57/42 (2006.01)	209810	C04B 28/36 (2006.01)				
209746	C07D 213/61 (2006.01)	209811	G01F 1/684 (2006.01)				
209747	A61K 8/34 (2006.01)	209812	B65G 61/00 (2006.01)				

306

TŁUMACZENIA PATENTÓW EUROPEJSKICH

Poniższe zestawienie zawiera kolejno: kod rodzaju tłumaczenia patentu europejskiego chronionego na terytorium Rzeczypospolitej Polskiej, datę publikacji o udzieleniu lub zmianie patentu europejskiego, rok wydania i numer Europejskiego Biuletynu Patentowego, w którym ogłoszono o udzieleniu lub zmianie patentu, numer patentu europejskiego.

T3 (97) 25 05 2011	2011/21	EP 1605473 B1
T3 (97) 22 06 2011	2011/25	EP 1555132 B1
T3 (97) 11 05 2011	2011/19	EP 1541239 B1
T3 (97) 18 05 2011	2011/20	EP 1604913 B1
T3 (97) 11 05 2011	2011/19	EP 1606254 B1
T3 (97) 25 05 2011	2011/21	EP 1608915 B1
T3 (97) 04 05 2011	2011/18	EP 1633724 B1
T3 (97) 01 06 2011	2011/22	EP 1622724 B1
T3 (97) 11 05 2011	2011/19	EP 1608703 B1
T3 (97) 11 05 2011	2011/19	EP 1622453 B1
T3 (97) 13 07 2011	2011/28	EP 1620113 B1
T3 (97) 25 05 2011	2011/21	EP 1641932 B1
T3 (97) 04 05 2011	2011/18	EP 1629091 B1
T3 (97) 08 06 2011	2011/23	EP 1641549 B1
T3 (97) 09 03 2011	2011/10	EP 1778833 B1
T3 (97) 04 05 2011	2011/18	EP 1613636 B1
T3 (97) 01 06 2011	2011/22	EP 1659896 B1
T3 (97) 18 05 2011	2011/20	EP 1677618 B1
T3 (97) 04 05 2011	2011/18	EP 1660471 B1

T3 (97) 25 05 2011	2011/21	EP 1690832 B1	T3 (97) 18 05 2011	2011/20	EP 1829737 B1
T3 (97) 04 05 2011	2011/18	EP 1706099 B1	T3 (97) 11 05 2011	2011/19	EP 1816994 B1
T3 (97) 20 04 2011	2011/16	EP 1694570 B1	T3 (97) 18 05 2011	2011/20	EP 1831595 B1
T3 (97) 11 05 2011	2011/19	EP 1704683 B1	T3 (97) 29 09 2010	2010/39	EP 1838187 B1
T3 (97) 20 04 2011	2011/16	EP 1699438 B1	T3 (97) 01 06 2011	2011/22	EP 1828994 B1
T3 (97) 11 05 2011	2011/19	EP 1715108 B1	T3 (97) 06 04 2011	2011/14	EP 1817190 B1
T3 (97) 25 05 2011	2011/21	EP 1682158 B1	T3 (97) 09 02 2011	2011/06	EP 1827880 B1
T3 (97) 09 03 2011	2011/10	EP 1694592 B1	T3 (97) 01 06 2011	2011/22	EP 1827144 B1
T3 (97) 11 05 2011	2011/19	EP 1726382 B1	T3 (97) 22 06 2011	2011/25	EP 1874522 B1
T3 (97) 01 06 2011	2011/22	EP 1718530 B1	T3 (97) 04 05 2011	2011/18	EP 1807021 B1
T3 (97) 02 03 2011	2011/09	EP 1689859 B1	T3 (97) 23 02 2011	2011/08	EP 1830657 B1
T3 (97) 02 02 2011	2011/05	EP 1700086 B1	T3 (97) 11 05 2011	2011/19	EP 1830707 B1
T3 (97) 13 07 2011	2011/28	EP 1663183 B1	T3 (97) 15 06 2011	2011/24	EP 1838718 B1
T3 (97) 18 05 2011	2011/20	EP 1686984 B1	T3 (97) 04 05 2011	2011/18	EP 1830800 B1
T3 (97) 01 06 2011	2011/22	EP 1687248 B1	T3 (97) 06 07 2011	2011/27	EP 1846534 B1
T3 (97) 09 03 2011	2011/10	EP 1702060 B1	T3 (97) 25 05 2011	2011/21	EP 1833827 B1
T3 (97) 25 05 2011	2011/21	EP 1559325 B1	T3 (97) 08 06 2011	2011/23	EP 1802248 B1
T3 (97) 25 05 2011	2011/21	EP 1559513 B1	T3 (97) 04 05 2011	2011/18	EP 1813498 B1
T3 (97) 29 06 2011	2011/26	EP 1596642 B1	T3 (97) 30 03 2011	2011/13	EP 1693499 B1
T3 (97) 08 06 2011	2011/23	EP 1704906 B1	T3 (97) 02 03 2011	2011/09	EP 1845174 B1
T3 (97) 16 03 2011	2011/11	EP 1750493 B1	T3 (97) 15 06 2011	2011/24	EP 1726355 B1
T3 (97) 15 06 2011	2011/24	EP 1637683 B1	T3 (97) 02 03 2011	2011/09	EP 1852542 B1
T3 (97) 29 06 2011	2011/26	EP 1760419 B1	T3 (97) 18 05 2011	2011/20	EP 1988053 B1
T3 (97) 04 05 2011	2011/18	EP 1661940 B1	T3 (97) 02 03 2011	2011/09	EP 1884845 B1
T3 (97) 18 05 2011	2011/20	EP 1800675 B1	T3 (97) 12 01 2011	2011/02	EP 1887123 B1
T3 (97) 01 06 2011	2011/22	EP 1589072 B1	T3 (97) 06 10 2010	2010/40	EP 1777707 B1
T3 (97) 13 04 2011	2011/15	EP 1600708 B1	T3 (97) 09 03 2011	2011/10	EP 1793073 B1
T3 (97) 01 06 2011	2011/22	EP 1608157 B1	T3 (97) 27 04 2011	2011/17	EP 1708410 B1
T3 (97) 29 06 2011	2011/26	EP 1627568 B1	T3 (97) 05 01 2011	2011/01	EP 1902903 B1
T3 (97) 04 05 2011	2011/18	EP 1642683 B1	T3 (97) 08 06 2011	2011/23	EP 1826482 B1
T3 (97) 11 05 2011	2011/19	EP 1757446 B1	T3 (97) 09 03 2011	2011/10	EP 1918448 B1
T3 (97) 11 05 2011	2011/19	EP 1632232 B1	T3 (97) 18 05 2011	2011/20	EP 1792606 B1
T3 (97) 22 06 2011	2011/25	EP 1780320 B1	T3 (97) 16 03 2011	2011/11	EP 1933027 B1
T3 (97) 11 05 2011	2011/19	EP 1619089 B1	T3 (97) 11 05 2011	2011/19	EP 1788391 B1
T3 (97) 04 05 2011	2011/18	EP 1711133 B1	T3 (97) 04 05 2011	2011/18	EP 1708221 B1
T3 (97) 25 05 2011	2011/21	EP 1718819 B1	T3 (97) 04 05 2011	2011/18	EP 1708222 B1
T3 (97) 20 04 2011	2011/16	EP 1718288 B1	T3 (97) 11 05 2011	2011/19	EP 1746351 B1
T3 (97) 04 05 2011	2011/18	EP 1718403 B1	T3 (97) 18 05 2011	2011/20	EP 1873323 B1
T3 (97) 11 05 2011	2011/19	EP 1730320 B1	T3 (97) 18 05 2011	2011/20	EP 1940034 B1
T3 (97) 15 06 2011	2011/24	EP 1735482 B1	T3 (97) 06 07 2011	2011/27	EP 1862655 B1
T3 (97) 01 06 2011	2011/22	EP 1730299 B1	T3 (97) 25 05 2011	2011/21	EP 1846207 B1
T3 (97) 30 03 2011	2011/13	EP 1756876 B1	T3 (97) 11 05 2011	2011/19	EP 1846996 B1
T3 (97) 29 06 2011	2011/26	EP 1743029 B1	T3 (97) 25 05 2011	2011/21	EP 1868756 B1
T3 (97) 11 05 2011	2011/19	EP 1850274 B1	T3 (97) 18 05 2011	2011/20	EP 1974100 B1
T3 (97) 18 05 2011	2011/20	EP 1759536 B1	T3 (97) 04 05 2011	2011/18	EP 1855661 B1
T3 (97) 06 07 2011	2011/27	EP 1750876 B1	T3 (97) 13 10 2010	2010/41	EP 1870214 B1
T3 (97) 18 05 2011	2011/20	EP 1756453 B1	T3 (97) 11 05 2011	2011/19	EP 1846721 B1
T3 (97) 08 06 2011	2011/23	EP 1757610 B1	T3 (97) 06 04 2011	2011/14	EP 1848414 B1
T3 (97) 26 01 2011	2011/04	EP 1817337 B1	T3 (97) 25 05 2011	2011/21	EP 1854263 B1
T3 (97) 29 06 2011	2011/26	EP 1761218 B1	T3 (97) 11 05 2011	2011/19	EP 1856537 B1
T3 (97) 11 05 2011	2011/19	EP 1763517 B1	T3 (97) 18 05 2011	2011/20	EP 1863629 B1
T3 (97) 04 05 2011	2011/18	EP 1730146 B1	T3 (97) 11 05 2011	2011/19	EP 1874884 B1
T3 (97) 16 03 2011	2011/11	EP 1745183 B1	T3 (97) 11 05 2011	2011/19	EP 1890562 B1
T3 (97) 23 03 2011	2011/12	EP 1791764 B1	T3 (97) 04 05 2011	2011/18	EP 1869265 B1
T3 (97) 25 05 2011	2011/21	EP 1766150 B1	T3 (97) 11 05 2011	2011/19	EP 1863861 B1
T3 (97) 11 05 2011	2011/19	EP 1784546 B1	T3 (97) 08 06 2011	2011/23	EP 1868843 B1
T3 (97) 25 05 2011	2011/21	EP 1791717 B1	T3 (97) 18 05 2011	2011/20	EP 1866379 B1
T3 (97) 01 06 2011	2011/22	EP 1779002 B1	T3 (97) 25 05 2011	2011/21	EP 1861224 B1
T3 (97) 11 08 2010	2010/32	EP 1898123 B1	T3 (97) 25 05 2011	2011/21	EP 1863787 B1
T3 (97) 25 05 2011	2011/21	EP 1786954 B1	T3 (97) 11 05 2011	2011/19	EP 1856956 B1
T3 (97) 25 05 2011	2011/21	EP 1791358 B1	T3 (97) 25 05 2011	2011/21	EP 1871316 B1
T3 (97) 06 04 2011	2011/14	EP 1794451 B1	T3 (97) 01 06 2011	2011/22	EP 1889067 B1
T3 (97) 19 01 2011	2011/03	EP 1824556 B1	T3 (97) 25 05 2011	2011/21	EP 1876902 B1
T3 (97) 25 05 2011	2011/21	EP 1796468 B1	T3 (97) 30 03 2011	2011/13	EP 2011738 B1
T3 (97) 04 05 2011	2011/18	EP 1802746 B1	T3 (97) 04 05 2011	2011/18	EP 1879572 B1
T3 (97) 04 05 2011	2011/18	EP 1819509 B1	T3 (97) 08 06 2011	2011/23	EP 1885966 B1
T3 (97) 25 05 2011	2011/21	EP 1786854 B1	T3 (97) 25 05 2011	2011/21	EP 1894576 B1

T3 (97) 01 06 2011	2011/22	EP 1898744 B1	T3 (97) 11 05 2011	2011/19	EP 1903849 B1
T3 (97) 06 04 2011	2011/14	EP 1905127 B1	T3 (97) 11 05 2011	2011/19	EP 1936297 B1
T3 (97) 15 06 2011	2011/24	EP 1904288 B1	T3 (97) 08 06 2011	2011/23	EP 1985355 B1
T3 (97) 20 04 2011	2011/16	EP 1888481 B1	T3 (97) 06 04 2011	2011/14	EP 1860101 B1
T3 (97) 27 04 2011	2011/17	EP 1931931 B1	T3 (97) 15 06 2011	2011/24	EP 1921367 B1
T3 (97) 27 04 2011	2011/17	EP 1900103 B1	T3 (97) 23 03 2011	2011/12	EP 1926170 B1
T3 (97) 25 05 2011	2011/21	EP 1913420 B1	T3 (97) 11 05 2011	2011/19	EP 1873330 B1
T3 (97) 15 06 2011	2011/24	EP 1912752 B1	T3 (97) 11 05 2011	2011/19	EP 2062569 B1
T3 (97) 11 05 2011	2011/19	EP 1940672 B1	T3 (97) 09 03 2011	2011/10	EP 1947538 B1
T3 (97) 25 05 2011	2011/21	EP 1934070 B1	T3 (97) 11 05 2011	2011/19	EP 1967069 B1
T3 (97) 04 05 2011	2011/18	EP 1924024 B1	T3 (97) 22 06 2011	2011/25	EP 1986550 B1
T3 (97) 27 10 2010	2010/43	EP 1924244 B1	T3 (97) 25 05 2011	2011/21	EP 2032466 B1
T3 (97) 18 05 2011	2011/20	EP 1919528 B1	T3 (97) 11 05 2011	2011/19	EP 1994542 B1
T3 (97) 25 05 2011	2011/21	EP 1928830 B1	T3 (97) 25 05 2011	2011/21	EP 1979661 B1
T3 (97) 11 05 2011	2011/19	EP 1927170 B1	T3 (97) 06 04 2011	2011/14	EP 1966127 B1
T3 (97) 25 05 2011	2011/21	EP 1940661 B1	T3 (97) 18 05 2011	2011/20	EP 1984265 B1
T3 (97) 18 05 2011	2011/20	EP 1883551 B1	T3 (97) 04 05 2011	2011/18	EP 1979136 B1
T3 (97) 18 05 2011	2011/20	EP 1945533 B1	T3 (97) 18 05 2011	2011/20	EP 1991660 B1
T3 (97) 05 01 2011	2011/01	EP 1952579 B1	T3 (97) 22 06 2011	2011/25	EP 1994020 B1
T3 (97) 25 05 2011	2011/21	EP 1934243 B1	T3 (97) 13 04 2011	2011/15	EP 1986760 B1
T3 (97) 11 05 2011	2011/19	EP 1957218 B1	T3 (97) 11 05 2011	2011/19	EP 1981767 B1
T3 (97) 23 03 2011	2011/12	EP 1940712 B1	T3 (97) 01 06 2011	2011/22	EP 1987150 B1
T3 (97) 22 06 2011	2011/25	EP 1929053 B1	T3 (97) 13 04 2011	2011/15	EP 1992448 B1
T3 (97) 04 05 2011	2011/18	EP 1938073 B1	T3 (97) 15 06 2011	2011/24	EP 1976817 B1
T3 (97) 15 12 2010	2010/50	EP 1941199 B1	T3 (97) 11 05 2011	2011/19	EP 2032826 B1
T3 (97) 20 04 2011	2011/16	EP 1948527 B1	T3 (97) 04 05 2011	2011/18	EP 2098621 B1
T3 (97) 25 05 2011	2011/21	EP 1957769 B1	T3 (97) 18 05 2011	2011/20	EP 2027441 B1
T3 (97) 02 02 2011	2011/05	EP 1981766 B1	T3 (97) 01 06 2011	2011/22	EP 1999141 B1
T3 (97) 20 04 2011	2011/16	EP 1968496 B1	T3 (97) 11 05 2011	2011/19	EP 2136895 B1
T3 (97) 04 05 2011	2011/18	EP 1999406 B1	T3 (97) 23 03 2011	2011/12	EP 2015697 B1
T3 (97) 01 06 2011	2011/22	EP 1933772 B1	T3 (97) 26 01 2011	2011/04	EP 2027372 B1
T3 (97) 30 03 2011	2011/13	EP 1948216 B1	T3 (97) 11 05 2011	2011/19	EP 2007860 B1
T3 (97) 04 05 2011	2011/18	EP 1960479 B1	T3 (97) 18 05 2011	2011/20	EP 2004081 B1
T3 (97) 15 09 2010	2010/37	EP 2005063 B1	T3 (97) 11 05 2011	2011/19	EP 2018149 B1
T3 (97) 18 05 2011	2011/20	EP 2022244 B1	T3 (97) 23 03 2011	2011/12	EP 2004360 B1
T3 (97) 04 05 2011	2011/18	EP 2039785 B1	T3 (97) 18 05 2011	2011/20	EP 2142727 B1
T3 (97) 20 04 2011	2011/16	EP 1968759 B1	T3 (97) 22 06 2011	2011/25	EP 2013208 B1
T3 (97) 11 05 2011	2011/19	EP 1968735 B1	T3 (97) 25 05 2011	2011/21	EP 2155807 B1
T3 (97) 11 05 2011	2011/19	EP 1964432 B1	T3 (97) 04 05 2011	2011/18	EP 2011497 B1
T3 (97) 04 05 2011	2011/18	EP 1960477 B1	T3 (97) 18 05 2011	2011/20	EP 2001876 B1
T3 (97) 11 05 2011	2011/19	EP 1825939 B1	T3 (97) 25 05 2011	2011/21	EP 2016108 B1
T3 (97) 11 05 2011	2011/19	EP 1836904 B1	T3 (97) 04 05 2011	2011/18	EP 2012982 B1
T3 (97) 01 06 2011	2011/22	EP 1855353 B1	T3 (97) 25 05 2011	2011/21	EP 2021335 B1
T3 (97) 11 05 2011	2011/19	EP 1852588 B1	T3 (97) 11 05 2011	2011/19	EP 2032452 B1
T3 (97) 18 05 2011	2011/20	EP 1965001 B1	T3 (97) 04 05 2011	2011/18	EP 2044087 B1
T3 (97) 01 06 2011	2011/22	EP 1864694 B1	T3 (97) 06 04 2011	2011/14	EP 2046787 B1
T3 (97) 30 03 2011	2011/13	EP 1857072 B1	T3 (97) 22 06 2011	2011/25	EP 2051835 B1
T3 (97) 22 06 2011	2011/25	EP 1958724 B1	T3 (97) 18 05 2011	2011/20	EP 2047004 B1
T3 (97) 04 05 2011	2011/18	EP 2008735 B1	T3 (97) 13 04 2011	2011/15	EP 2046419 B1
T3 (97) 18 05 2011	2011/20	EP 2028811 B1	T3 (97) 25 05 2011	2011/21	EP 2047124 B1
T3 (97) 04 05 2011	2011/18	EP 2023070 B1	T3 (97) 09 03 2011	2011/10	EP 2040986 B1
T3 (97) 25 05 2011	2011/21	EP 2022385 B1	T3 (97) 01 06 2011	2011/22	EP 2052032 B1
T3 (97) 02 03 2011	2011/09	EP 1886793 B1	T3 (97) 11 05 2011	2011/19	EP 2052004 B1
T3 (97) 11 05 2011	2011/19	EP 1905522 B1	T3 (97) 20 04 2011	2011/16	EP 2075950 B1
T3 (97) 18 05 2011	2011/20	EP 1911889 B1	T3 (97) 18 05 2011	2011/20	EP 2068625 B1
T3 (97) 01 06 2011	2011/22	EP 1923181 B1	T3 (97) 08 06 2011	2011/23	EP 2068650 B1
T3 (97) 11 05 2011	2011/19	EP 2062828 B1	T3 (97) 01 06 2011	2011/22	EP 2066344 B1
T3 (97) 04 05 2011	2011/18	EP 1916184 B1	T3 (97) 25 05 2011	2011/21	EP 2178960 B1
T3 (97) 25 05 2011	2011/21	EP 1836909 B1	T3 (97) 29 06 2011	2011/26	EP 2074122 B1
T3 (97) 09 03 2011	2011/10	EP 1944402 B1	T3 (97) 01 06 2011	2011/22	EP 2080620 B1
T3 (97) 11 05 2011	2011/19	EP 1834756 B1	T3 (97) 18 05 2011	2011/20	EP 2068455 B1
T3 (97) 18 05 2011	2011/20	EP 1852228 B1	T3 (97) 11 05 2011	2011/19	EP 2066451 B1
T3 (97) 05 01 2011	2011/01	EP 1988209 B1	T3 (97) 18 05 2011	2011/20	EP 2086976 B1
T3 (97) 25 05 2011	2011/21	EP 1870509 B1	T3 (97) 06 04 2011	2011/14	EP 2097207 B1
T3 (97) 25 05 2011	2011/21	EP 1870510 B1	T3 (97) 25 05 2011	2011/21	EP 2191665 B1
T3 (97) 25 05 2011	2011/21	EP 1880753 B1	T3 (97) 11 05 2011	2011/19	EP 2061864 B1
T3 (97) 11 05 2011	2011/19	EP 2025801 B1	T3 (97) 18 05 2011	2011/20	EP 2060117 B1

T3 (97) 13 04 2011	2011/15	EP 1948982 B1	T3 (97) 13 04 2011	2011/15	EP 2052994 B1
T3 (97) 04 05 2011	2011/18	EP 2109390 B1	T3 (97) 11 05 2011	2011/19	EP 2078730 B1
T3 (97) 04 05 2011	2011/18	EP 2081478 B1	T3 (97) 11 05 2011	2011/19	EP 2123372 B1
T3 (97) 25 05 2011	2011/21	EP 2079352 B1	T3 (97) 27 04 2011	2011/17	EP 2123557 B1
T3 (97) 18 05 2011	2011/20	EP 2089433 B1	T3 (97) 15 06 2011	2011/24	EP 2039631 B1
T3 (97) 11 05 2011	2011/19	EP 2078107 B1	T3 (97) 25 05 2011	2011/21	EP 2114406 B1
T3 (97) 25 05 2011	2011/21	EP 2212493 B1	T3 (97) 01 06 2011	2011/22	EP 2117394 B1
T3 (97) 18 05 2011	2011/20	EP 2155976 B1	T3 (97) 23 03 2011	2011/12	EP 2122149 B1
T3 (97) 06 07 2011	2011/27	EP 2094873 B1	T3 (97) 04 05 2011	2011/18	EP 2117426 B1
T3 (97) 01 06 2011	2011/22	EP 2099796 B1	T3 (97) 08 06 2011	2011/23	EP 2118058 B1
T3 (97) 18 05 2011	2011/20	EP 2092149 B1	T3 (97) 29 12 2010	2010/52	EP 2119268 B1
T3 (97) 08 06 2011	2011/23	EP 2125021 B1	T3 (97) 18 05 2011	2011/20	EP 2126153 B1
T3 (97) 18 05 2011	2011/20	EP 2091949 B1	T3 (97) 18 05 2011	2011/20	EP 2126150 B1
T3 (97) 04 05 2011	2011/18	EP 2091526 B1	T3 (97) 09 02 2011	2011/06	EP 2101419 B1
T3 (97) 18 05 2011	2011/20	EP 2100070 B1	T3 (97) 12 01 2011	2011/02	EP 2125179 B1
T3 (97) 11 05 2011	2011/19	EP 2094703 B1	T3 (97) 11 05 2011	2011/19	EP 2134699 B1
T3 (97) 11 05 2011	2011/19	EP 2092069 B1	T3 (97) 18 05 2011	2011/20	EP 2137015 B1
T3 (97) 01 06 2011	2011/22	EP 2234677 B1	T3 (97) 25 05 2011	2011/21	EP 2129563 B1
T3 (97) 18 05 2011	2011/20	EP 2222567 B1	T3 (97) 04 05 2011	2011/18	EP 2114742 B1
T3 (97) 18 05 2011	2011/20	EP 2089024 B1	T3 (97) 11 05 2011	2011/19	EP 2134708 B1
T3 (97) 25 05 2011	2011/21	EP 2219930 B1	T3 (97) 27 04 2011	2011/17	EP 2134617 B1
T3 (97) 25 05 2011	2011/21	EP 2219931 B1	T3 (97) 08 06 2011	2011/23	EP 2125714 B1
T3 (97) 30 03 2011	2011/13	EP 2082257 B1	T3 (97) 18 05 2011	2011/20	EP 2132348 B1
T3 (97) 11 05 2011	2011/19	EP 1944741 B1	T3 (97) 08 06 2011	2011/23	EP 2148476 B1
T3 (97) 18 05 2011	2011/20	EP 1947260 B1	T3 (97) 12 01 2011	2011/02	EP 2090050 B1
T3 (97) 04 05 2011	2011/18	EP 2082944 B1	T3 (97) 01 06 2011	2011/22	EP 2129564 B1
T3 (97) 18 05 2011	2011/20	EP 2084968 B1	T3 (97) 25 05 2011	2011/21	EP 2134475 B1
T3 (97) 30 03 2011	2011/13	EP 2071093 B1	T3 (97) 25 05 2011	2011/21	EP 2136959 B1
T3 (97) 16 03 2011	2011/11	EP 1930912 B1	T3 (97) 25 05 2011	2011/21	EP 2134928 B1
T3 (97) 25 05 2011	2011/21	EP 2108543 B1	T3 (97) 26 01 2011	2011/04	EP 2155488 B1
T3 (97) 18 05 2011	2011/20	EP 1985264 B1	T3 (97) 06 07 2011	2011/27	EP 2152370 B1
T3 (97) 01 06 2011	2011/22	EP 2014392 B1	T3 (97) 04 05 2011	2011/18	EP 2134203 B1
T3 (97) 04 05 2011	2011/18	EP 2128948 B1	T3 (97) 04 05 2011	2011/18	EP 2152484 B1
T3 (97) 01 06 2011	2011/22	EP 2008866 B1	T3 (97) 15 06 2011	2011/24	EP 2087878 B1
T3 (97) 18 05 2011	2011/20	EP 2160014 B1	T3 (97) 18 05 2011	2011/20	EP 2156017 B1
T3 (97) 18 05 2011	2011/20	EP 2037140 B1	T3 (97) 04 05 2011	2011/18	EP 2152760 B1
T3 (97) 01 06 2011	2011/22	EP 2172654 B1	T3 (97) 11 05 2011	2011/19	EP 2150351 B1
T3 (97) 25 05 2011	2011/21	EP 2182033 B1	T3 (97) 18 05 2011	2011/20	EP 2150352 B1
T3 (97) 25 05 2011	2011/21	EP 2034624 B1	T3 (97) 10 11 2010	2010/45	EP 2126142 B1
T3 (97) 11 05 2011	2011/19	EP 2093168 B1	T3 (97) 08 06 2011	2011/23	EP 2121454 B1
T3 (97) 11 05 2011	2011/19	EP 2163782 B1	T3 (97) 18 05 2011	2011/20	EP 2120663 B1
T3 (97) 25 05 2011	2011/21	EP 2149990 B1	T3 (97) 06 04 2011	2011/14	EP 2115040 B1
T3 (97) 18 05 2011	2011/20	EP 1958709 B1	T3 (97) 20 04 2011	2011/16	EP 2179071 B1
T3 (97) 04 05 2011	2011/18	EP 1958845 B1	T3 (97) 22 06 2011	2011/25	EP 2156477 B1
T3 (97) 25 05 2011	2011/21	EP 1980369 B1	T3 (97) 25 05 2011	2011/21	EP 2158197 B1
T3 (97) 11 05 2011	2011/19	EP 2028749 B1	T3 (97) 18 05 2011	2011/20	EP 2173506 B1
T3 (97) 23 03 2011	2011/12	EP 1980276 B1	T3 (97) 08 06 2011	2011/23	EP 2193055 B1
T3 (97) 04 05 2011	2011/18	EP 2100824 B1	T3 (97) 11 05 2011	2011/19	EP 2167374 B1
T3 (97) 06 04 2011	2011/14	EP 2123821 B1	T3 (97) 27 04 2011	2011/17	EP 2118671 B1
T3 (97) 18 05 2011	2011/20	EP 2138267 B1	T3 (97) 18 05 2011	2011/20	EP 2094033 B1
T3 (97) 30 03 2011	2011/13	EP 2182179 B1	T3 (97) 18 05 2011	2011/20	EP 2167834 B1
T3 (97) 29 06 2011	2011/26	EP 2026027 B1	T3 (97) 11 05 2011	2011/19	EP 2180935 B1
T3 (97) 22 06 2011	2011/25	EP 2030495 B1	T3 (97) 25 05 2011	2011/21	EP 2175973 B1
T3 (97) 18 05 2011	2011/20	EP 2161207 B1	T3 (97) 12 01 2011	2011/02	EP 2185277 B1
T3 (97) 18 05 2011	2011/20	EP 2043291 B1	T3 (97) 18 05 2011	2011/20	EP 2173921 B1
T3 (97) 25 05 2011	2011/21	EP 2098274 B1	T3 (97) 18 05 2011	2011/20	EP 2176105 B1
T3 (97) 18 05 2011	2011/20	EP 2053000 B1	T3 (97) 06 04 2011	2011/14	EP 2181442 B1
T3 (97) 04 05 2011	2011/18	EP 2055878 B1	T3 (97) 25 05 2011	2011/21	EP 2190909 B1
T3 (97) 18 05 2011	2011/20	EP 2191730 B1	T3 (97) 01 06 2011	2011/22	EP 2192843 B1
T3 (97) 25 05 2011	2011/21	EP 2062723 B1	T3 (97) 18 05 2011	2011/20	EP 2146923 B1
T3 (97) 01 06 2011	2011/22	EP 2192224 B1	T3 (97) 25 05 2011	2011/21	EP 2148814 B1
T3 (97) 11 05 2011	2011/19	EP 1942093 B1	T3 (97) 22 06 2011	2011/25	EP 2146714 B1
T3 (97) 04 05 2011	2011/18	EP 2019068 B1	T3 (97) 25 05 2011	2011/21	EP 2178439 B1
T3 (97) 22 06 2011	2011/25	EP 2098607 B1	T3 (97) 25 05 2011	2011/21	EP 2174456 B1
T3 (97) 11 05 2011	2011/19	EP 2030861 B1	T3 (97) 01 06 2011	2011/22	EP 2203687 B1
T3 (97) 10 02 2010	2010/06	EP 2002961 B1	T3 (97) 22 06 2011	2011/25	EP 2190646 B1
T3 (97) 04 05 2011	2011/18	EP 2200391 B1	T3 (97) 01 06 2011	2011/22	EP 2205133 B1

371306	11/2006	377185	02/2006
371685	13/2005	377233	02/2006
371706	13/2006	377310	07/2007
371948	14/2005	377434	03/2006
372025	14/2006	377511	03/2006
372026	14/2006	377541	08/2007
372724	15/2005	377749 ^{u)}	09/2007
372887	16/2005	377856	04/2006
372920	16/2005	378014	10/2007
372983	16/2005	378542	09/2006
373334	17/2005	378803	16/2007
373848	19/2005	379075(342605)	13/2001
373956	19/2005	379078	05/2007
374398	21/2005	379104	19/2007
374442	21/2005	379413 ^{u)}	21/2007
374529	22/2005	379688	24/2007
374622	22/2006	379864	24/2006
374680	22/2006	379955	26/2007
374762	22/2005	380097	01/2008
375007	23/2006	380371(374699)	22/2005
375065	23/2005	380497	05/2008
375152	24/2005	380498	05/2008
375318	24/2005	380660	07/2008
375369	24/2005	380726	08/2008
375579	24/2005	380851	06/2007
375700	25/2005	383062	05/2009
375713	25/2005	383567	09/2009
375729	25/2005	383820	12/2008
375732	25/2005	384742(359929)	18/2004
375820	25/2005	384743(354075)	25/2003
375915	01/2007	385537	01/2010
375975	25/2005	385727	03/2010
376022	25/2005	385793	03/2010
376114	25/2005	385793	03/2010
376160 ^{u)}	02/2007	385845	04/2010
376407	26/2005	386333	11/2009
376463	03/2007	386958	14/2010
376575	01/2006	386958	14/2010
376594	04/2007	388367(365599)	01/2005
376702	01/2006	389025(347327)	22/2009
376718	01/2006	389202	08/2011
376900	01/2006	389202	08/2011
377020	02/2006		

^{u)} zgłoszenie będzie rozpatrywane jako zgłoszenie wzoru użytkowego

308

DECYZJE O UMORZENIU POSTĘPOWANIA (wydane po ogłoszeniu o zgłoszeniu)

Poniższe zestawienie zawiera kolejno: numer zgłoszenia wynalazku oraz numer i rok wydania Biuletynu Urzędu Patentowego, w którym zgłoszenie zostało ogłoszone (dla zgłoszeń wydzielonych umieszczono w nawiasie numer zgłoszenia macierzystego).

352661	18/2003	364612	16/2005
354854	01/2004	367207	04/2005
356783	14/2004	368053	06/2005
357036	10/2003	368446	06/2005
360351	18/2004	369544	09/2005
361220	01/2004	369615	04/2006
361720	04/2004	370034	10/2005
362106	06/2004	370179	07/2006
362949	09/2005	370229	10/2005
363095	09/2004	370407	11/2005
363341	10/2004	371293	12/2005
364217	13/2004	371782	13/2005

372009 ^{u)}	14/2006	380204 ^{u)}	02/2008
372091	14/2005	380342 ^{u)}	03/2008
372719	15/2005	381465	14/2008
373215	18/2006	381942 ^{u)}	19/2008
373350	17/2005	382590 ^{u)}	25/2008
373368	17/2005	383338	06/2009
374376	21/2005	384066 ^{u)}	13/2009
374457	22/2006	384451	17/2009
374755	21/2005	384547	15/2008
374943	23/2005	384732	20/2009
375052	23/2005	388086	25/2009
375498	24/2005	388407	01/2011
375661	25/2006	388407	01/2011
376094	25/2005	388408	01/2011
376257	26/2005	388408	01/2011
376962	01/2006	390160	15/2011
376974	02/2006	390160	15/2011
377025	02/2006	390161	15/2011
377439	03/2006	390161	15/2011
378005	10/2007	391887	03/2011
379438	21/2007	391887	03/2011
380063	25/2006		

^{u)} zgłoszenie będzie rozpatrywane jako zgłoszenie wzoru użytkowego

309

DECYZJE STWIERDZAJĄCE WYGAŚNIĘCIE DECYZJI O UDZIELENIU PATENTU

Poniższe zestawienie zawiera kolejno: numer zgłoszenia wynalazku oraz numer i rok wydania Biuletynu Urzędu Patentowego, w którym zgłoszenie zostało ogłoszone (dla zgłoszeń wydzielonych umieszczono w nawiasie numer zgłoszenia macierzystego).

350705	11/2002	365508	18/2005
350706	11/2002	366820	03/2005
351539	15/2002	367803	23/2005
357324	11/2004	367930	23/2005
358238	15/2004	368016	24/2005
358261	15/2004	368335	25/2005
358282	15/2004	369118	02/2006
359451	20/2004	369195	02/2006
359577	21/2004	370900	09/2006
359791	22/2004	371717	13/2006
359801	22/2004	371990	14/2006
359826	18/2004	372079	14/2005
361193	02/2005	372251	15/2006
361521	03/2005	373922	20/2006
361895	05/2005	374373	21/2005
362235	06/2005	375385	25/2006
362410	22/2004	376140	02/2007
362727	08/2005	376312	03/2007
364176	25/2004	377782	09/2007
364310	14/2005	379339	20/2007
364311	14/2005	379479	22/2007
364560	25/2004	381475	14/2008
365062	26/2004	388998(370995)	22/2009
365088	17/2005		

310

WPISY I ZMIANY W REJESTRZE PATENTOWYM (nieuwzględnione w innych samodzielnych ogłoszeniach)

Poniższe zestawienie zawiera kolejno: kod rodzaju patentu, numer patentu, datę wpisu, oznaczenie rubryki, w której dokonano wpisu lub

zmiany oraz treść wpisu. Poszczególne rubryki rejestru patentowego zawierają następujące dane:

rubryka A - nazwisko i imię albo nazwa, miejsce zamieszkania albo siedziba uprawnionego z patentu (miejsceowość, kraj) oraz numer identyfikacji podatkowej NIP, a także numer PESEL albo numer identyfikacyjny REGON, o ile zgłaszający je wskazał,

rubryka B - tytuł wynalazku,

rubryka C - nazwisko i imię twórcy wynalazku oraz jego miejsce zamieszkania (miejsceowość, kraj),

rubryka D - prawa ograniczające patent,

rubryka E - wpisy uzupełniające stan prawny patentu (w szczególności patenty dodatkowe, zamiana patentu dodatkowego na patent), a także numer dodatkowego prawa ochronnego, data pierwszego zezwolenia na wprowadzenie produktu na rynek w Rzeczypospolitej Polskiej i Unii Europejskiej oraz oznaczenie organu, który wydał zezwolenie,

rubryka F - wnioski o unieważnienie i sprzeciwy, wnioski o udzielenie dodatkowego prawa ochronnego oraz decyzje dotyczące danego patentu,

rubryka G - data unieważnienia lub data i przyczyna wygaśnięcia patentu, a także data stwierdzenia wygaśnięcia decyzji o udzieleniu dodatkowego prawa ochronnego lub data unieważnienia albo data i przyczyna wygaśnięcia dodatkowego prawa ochronnego.

Uwaga: Publikacji podlegają: zmiana uprawnionego, twórcy, zmiana nazwy uprawnionego, prawa ograniczające patent, sprostowania istotnych pomyłek.

(B1) **175044** 2011 07 12 A. Wprowadzono zmianę uprawnionego przez wykreślenie wpisu: INSTYTUT CIĘŻKIEJ SYNTEZY ORGANICZNEJ "BLACHOWNIA", Kędzierzyn-Koźle, Polska; PETRO CARBO CHEM SPÓŁKA AKCYJNA, Gliwice, Polska i dokonanie wpisu: INSTYTUT CIĘŻKIEJ SYNTEZY ORGANICZNEJ "BLACHOWNIA", Kędzierzyn-Koźle, Polska; PCC SYNTEZA SPÓŁKA AKCYJNA, Kędzierzyn-Koźle, Polska

(B1) **175791** 2011 07 01 A. Wprowadzono zmianę uprawnionego przez wykreślenie wpisu: TRW AUTOMOTIVE ITALIA S.p.A., Torino, Włochy i dokonanie wpisu: TRW AUTOMOTIVE ITALIA S.R.L., Torino, Włochy

(B1) **181986, 183238** 2011 06 30 A. Wprowadzono zmianę uprawnionego przez wykreślenie wpisu: BASF AKTIENGESELLSCHAFT, Ludwigshafen, Niemcy i dokonanie wpisu: BASF SE, Ludwigshafen, Niemcy

(B1) **185614** 2011 07 11 A. Wprowadzono zmianę uprawnionego przez wykreślenie wpisu: BASF AKTIENGESELLSCHAFT, Ludwigshafen, Niemcy i dokonanie wpisu: BASF SE, Ludwigshafen, Niemcy

(B1) **190124** 2011 07 14 A. Wprowadzono zmianę uprawnionego przez wykreślenie wpisu: BASF AKTIENGESELLSCHAFT, Ludwigshafen, Niemcy i dokonanie wpisu: BASF SE, Ludwigshafen, Niemcy

(B1) **190378, 191309, 191588** 2011 07 01 A. Wprowadzono zmianę uprawnionego przez wykreślenie wpisu: BASF AKTIENGESELLSCHAFT, Ludwigshafen, Niemcy i dokonanie wpisu: BASF SE, Ludwigshafen, Niemcy

(B1) **192351** 2011 07 14 A. Wprowadzono zmianę uprawnionego przez wykreślenie wpisu: BASF AKTIENGESELLSCHAFT, Ludwigshafen, Niemcy i dokonanie wpisu: BASF SE, Ludwigshafen, Niemcy

(B1) **193068** 2011 07 19 A. Wprowadzono zmianę uprawnionego przez wykreślenie wpisu: BASF AKTIENGESELLSCHAFT, Ludwigshafen, Niemcy i dokonanie wpisu: BASF SE, Ludwigshafen, Niemcy

(B1) **193812, 194328** 2011 07 14 A. Wprowadzono zmianę uprawnionego przez wykreślenie wpisu: BASF AKTIENGESELL-

SCHAFT, Ludwigshafen, Niemcy i dokonanie wpisu: BASF SE, Ludwigshafen, Niemcy

(B1) **195428** 2011 07 11 A. Wprowadzono zmianę uprawnionego przez wykreślenie wpisu: BASF AKTIENGESELLSCHAFT, Ludwigshafen, Niemcy i dokonanie wpisu: BASF SE, Ludwigshafen, Niemcy

(B1) **197863** 2011 07 11 A. Wprowadzono zmianę nazwy uprawnionego przez wykreślenie wpisu: INSTYTUT PRZEMYSŁU ORGANICZNEGO, Warszawa, Polska; ROKITA-AGRO SPÓŁKA AKCYJNA, Brzeg Dolny, Polska i dokonanie wpisu: INSTYTUT PRZEMYSŁU ORGANICZNEGO, Warszawa, Polska; MAKHTESHIM AGAN AGRO POLAND SPÓŁKA AKCYJNA, Brzeg Dolny, Polska

(B1) **197922** 2011 07 19 A. Wprowadzono zmianę uprawnionego przez wykreślenie wpisu: BASF AKTIENGESELLSCHAFT, Ludwigshafen, Niemcy i dokonanie wpisu: BASF SE, Ludwigshafen, Niemcy

(B1) **198308** 2011 07 06 A. Wprowadzono zmianę uprawnionego przez wykreślenie wpisu: DOW GLOBAL TECHNOLOGIES INC., Midland, Stany Zjednoczone Ameryki i dokonanie wpisu: Styron LLC, Midland, Stany Zjednoczone Ameryki

(B1) **198308** 2011 07 06 A. Wprowadzono zmianę uprawnionego przez wykreślenie wpisu: Styron LLC, Midland, Stany Zjednoczone Ameryki i dokonanie wpisu: Styron Europe GmbH, Horgen, Szwajcaria

(B1) **198429** 2011 07 19 A. Wprowadzono zmianę uprawnionego przez wykreślenie wpisu: BASF AKTIENGESELLSCHAFT, Ludwigshafen, Niemcy i dokonanie wpisu: BASF SE, Ludwigshafen, Niemcy

(B1) **198793** 2011 06 30 A. Wprowadzono zmianę uprawnionego przez wykreślenie wpisu: BASF AKTIENGESELLSCHAFT, Ludwigshafen, Niemcy i dokonanie wpisu: BASF SE, Ludwigshafen, Niemcy

(B1) **199694** 2011 07 01 A. Wprowadzono zmianę uprawnionego przez wykreślenie wpisu: BASF AKTIENGESELLSCHAFT, Ludwigshafen, Niemcy i dokonanie wpisu: BASF SE, Ludwigshafen, Niemcy

(B1) **201392** 2011 07 08 A. Wprowadzono zmianę uprawnionego przez wykreślenie wpisu: BASF AKTIENGESELLSCHAFT, Ludwigshafen, Niemcy i dokonanie wpisu: BASF SE, Ludwigshafen, Niemcy

(B1) **201888** 2011 07 14 A. Wprowadzono zmianę uprawnionego przez wykreślenie wpisu: BASF AKTIENGESELLSCHAFT, Ludwigshafen, Niemcy i dokonanie wpisu: BASF SE, Ludwigshafen, Niemcy

(B1) **204096** 2011 07 11 A. Wprowadzono zmianę uprawnionego przez wykreślenie wpisu: CIBA SPECIALTY CHEMICALS HOLDING INC., Bazylea, Szwajcaria i dokonanie wpisu: CIBA HOLDING AG, Bazylea, Szwajcaria

(B1) **204096** 2011 07 12 A. Wprowadzono zmianę uprawnionego przez wykreślenie wpisu: CIBA HOLDING AG, Bazylea, Szwajcaria i dokonanie wpisu: BASF SPECIALTY CHEMICALS HOLDING GMBH, Bazylea, Szwajcaria

(B1) **204096** 2011 07 13 A. Wprowadzono zmianę uprawnionego przez wykreślenie wpisu: BASF SPECIALTY CHEMICALS HOLDING GMBH, Bazylea, Szwajcaria i dokonanie wpisu: BASF SE, Ludwigshafen, Niemcy

(B1) **204126** 2011 07 11 A. Wprowadzono zmianę nazwy uprawnionego przez wykreślenie wpisu: GEKA BRUSH GMBH, Bechhofen-Waizendorf, Niemcy i dokonanie wpisu: GEKA GmbH, Bechhofen, Niemcy

(B1) **205129** 2011 07 11 A. Wprowadzono zmianę nazwy uprawnionego przez wykreślenie wpisu: GEKA BRUSH GMBH, Bechhofen-Waizendorf, Niemcy i dokonanie wpisu: GEKA GmbH, Bechhofen, Niemcy

(B1) **205721** 2011 07 06 A. Wprowadzono zmianę uprawnionego przez wykreślenie wpisu: AMMONO SPÓŁKA Z OGRANICZONĄ ODPOWIEDZIALNOŚCIĄ, Warszawa, Polska 016331925; NICHIA CORPORATION, Anan-Shi, Japonia i dokonanie wpisu: NICHIA CORPORATION, Anan-Shi, Japonia

(B1) **205838** 2011 07 06 A. Wprowadzono zmianę uprawnionego przez wykreślenie wpisu: AMMONO SPÓŁKA Z OGRANICZONĄ ODPOWIEDZIALNOŚCIĄ, Warszawa, Polska 016331925; NICHIA CORPORATION, Anan-Shi, Japonia i dokonanie wpisu: NICHIA CORPORATION, Anan-Shi, Japonia

(B1) **206014** 2011 07 12 A. Wprowadzono zmianę uprawnionego przez wykreślenie wpisu: BASF AKTIENGESELLSCHAFT, Ludwigshafen, Niemcy i dokonanie wpisu: BASF SE, Ludwigshafen, Niemcy

(B1) **206031** 2011 07 19 A. Wprowadzono zmianę uprawnionego przez wykreślenie wpisu: BASF AKTIENGESELLSCHAFT, Ludwigshafen, Niemcy i dokonanie wpisu: BASF SE, Ludwigshafen, Niemcy

(B1) **206067** 2011 07 11 A. Wprowadzono zmianę nazwy uprawnionego przez wykreślenie wpisu: GEKA BRUSH GMBH, Bechhofen-Waizendorf, Niemcy i dokonanie wpisu: GEKA GmbH, Bechhofen, Niemcy

(B1) **206883** 2011 07 08 A. Wprowadzono zmianę uprawnionego przez wykreślenie wpisu: ENGELHARD CORPORATION, Iselin, Stany Zjednoczone Ameryki i dokonanie wpisu: BASF Catalysts LLC, Florham Park, Stany Zjednoczone Ameryki

(B1) **206883** 2011 07 08 A. Wprowadzono zmianę uprawnionego przez wykreślenie wpisu: BASF Catalysts LLC, Florham Park, Stany Zjednoczone Ameryki i dokonanie wpisu: BASF LEC Catalysts LLC, Florham Park, Stany Zjednoczone Ameryki

(B1) **206883** 2011 07 08 A. Wprowadzono zmianę uprawnionego przez wykreślenie wpisu: BASF LEC Catalysts LLC, Florham Park, Stany Zjednoczone Ameryki i dokonanie wpisu: BASF CORPORATION, Florham Park, Stany Zjednoczone Ameryki

(B1) **206938** 2011 07 12 A. Wprowadzono zmianę uprawnionego przez wykreślenie wpisu: ENGELHARD CORPORATION, Iselin, Stany Zjednoczone Ameryki i dokonanie wpisu: BASF Catalysts LLC, Florham Park, Stany Zjednoczone Ameryki

(B1) **206938** 2011 07 12 A. Wprowadzono zmianę uprawnionego przez wykreślenie wpisu: BASF Catalysts LLC, Florham Park, Stany Zjednoczone Ameryki i dokonanie wpisu: BASF LEC Catalysts LLC, Florham Park, Stany Zjednoczone Ameryki

(B1) **206938** 2011 07 12 A. Wprowadzono zmianę uprawnionego przez wykreślenie wpisu: BASF LEC Catalysts LLC, Florham Park, Stany Zjednoczone Ameryki i dokonanie wpisu: BASF CORPORATION, Florham Park, Stany Zjednoczone Ameryki

(B1) **207035, 207259, 208093** 2011 07 19 A. Wprowadzono zmianę uprawnionego przez wykreślenie wpisu: BASF AKTIENGESELLSCHAFT, Ludwigshafen, Niemcy i dokonanie wpisu: BASF SE, Ludwigshafen, Niemcy

(B1) **208921** 2011 07 21 A. Wprowadzono zmianę uprawnionego przez wykreślenie wpisu: GOLUS SWIETŁANA, Lublin, Polska i dokonanie wpisu: GOLUS SWIETŁANA, Lublin, Polska; RÓŻAŃSKI PAWEŁ, Sporniak, Polska

311

**WPISY I ZMIANY W WYODRĘBNIONEJ
CZĘŚCI REJESTRU PATENTOWEGO
(nieuwzględnione w innych samodzielnych ogłoszeniach)**

Poniższe zestawienie zawiera kolejno: kod rodzaju dokumentu, numer patentu europejskiego, datę wpisu, oznaczenie rubryki, w której dokonano wpisu lub zmiany oraz treść wpisu. Poszczególne rubryki rejestru zawierają następujące dane:

rubryka A - nazwisko i imię lub nazwa, a także miejsce zamieszkania lub siedziba uprawnionego z patentu europejskiego,

rubryka B - tytuł wynalazku,

rubryka C - nazwisko i imię twórcy wynalazku oraz jego miejsce zamieszkania,

rubryka D - prawa ograniczające patent,

rubryka E - numer dodatkowego prawa ochronnego, data pierwszego zezwolenia na wprowadzenie produktu na rynek w Rzeczypospolitej Polskiej i Unii Europejskiej, oznaczenie organu, który wydał zezwolenie,

rubryka F - decyzje dotyczące danego patentu europejskiego,

rubryka G - data unieważnienia lub data i przyczyna wygaśnięcia patentu europejskiego a także data stwierdzenia wygaśnięcia decyzji o udzieleniu dodatkowego prawa ochronnego lub data unieważnienia albo data i przyczyna wygaśnięcia dodatkowego prawa ochronnego.

Uwaga: *Publikacji podlegają: zmiana uprawnionego, twórcy, zmiana nazwy uprawnionego, prawa ograniczające patent, sprostowania istotnych pomyłek.*

(T3) **1555284** 2011 04 13 A. Wprowadzono zmianę uprawnionego przez wykreślenie wpisu: BASF Aktiengesellschaft, Ludwigshafen, Niemcy i dokonanie wpisu: BASF SE, Ludwigshafen, Niemcy

(T3) **1618068** 2011 04 13 A. Wprowadzono zmianę uprawnionego przez wykreślenie wpisu: BASF Aktiengesellschaft, Ludwigshafen, Niemcy i dokonanie wpisu: BASF SE, Ludwigshafen, Niemcy

(T3) **1622974** 2011 04 13 A. Wprowadzono zmianę uprawnionego przez wykreślenie wpisu: BASF Aktiengesellschaft, Ludwigshafen, Niemcy i dokonanie wpisu: BASF SE, Ludwigshafen, Niemcy

(T3) **1625150** 2011 03 30 A. Wprowadzono zmianę uprawnionego przez wykreślenie wpisu: Pentapharm AG, Basel, Szwajcaria i dokonanie wpisu: DSM Nutritional Products AG, Kaiseraugst, Szwajcaria

(T3) **1625150** 2011 03 30 A. Wprowadzono zmianę uprawnionego przez wykreślenie wpisu: DSM Nutritional Products AG, Kaiseraugst, Szwajcaria i dokonanie wpisu: DSM IP Assets B.V., Heerlen, Holandia

(T3) **1625150** 2011 03 30 A. Wprowadzono zmianę uprawnionego przez wykreślenie wpisu: Pentapharm AG, Basel, Szwajcaria i dokonanie wpisu: DSM Nutritional Products AG, Kaiseraugst, Szwajcaria

(T3) **1625150** 2011 03 30 A. Wprowadzono zmianę uprawnionego przez wykreślenie wpisu: DSM Nutritional Products AG, Kaiseraugst, Szwajcaria i dokonanie wpisu: DSM IP Assets B.V., Heerlen, Holandia

(T3) **1647033** 2011 04 19 A. Wprowadzono zmianę uprawnionego przez wykreślenie wpisu: Kuraray Europe GmbH, Frankfurt am Main, Niemcy; Gesimat GmbH, Gesellschaft für intelligente Materialien, und Technologien, Berlin, Niemcy i dokonanie wpisu: Dritte Patentportfolio Beteiligungsgesellschaft mbH & Co. KG, Schönefeld / Waltersdorf, Niemcy

(T3) **1635665** 2011 04 12 A. Wprowadzono zmianę uprawnionego przez wykreślenie wpisu: Nextec S.r.l., Busto Arsizio, Włochy i dokonanie wpisu: Outdry Technologies S.r.l., Busto Arsizio, Włochy

(T3) **1646571** 2011 04 12 A. Wprowadzono zmianę uprawnionego przez wykreślenie wpisu: OCS Overhead Conveyor System Aktiebolag, Borås, Szwecja i dokonanie wpisu: OCS Holding AB, Borås, Szwecja

(T3) **1680293** 2011 04 13 A. Wprowadzono zmianę nazwy uprawnionego przez wykreślenie wpisu: Metzeler Automotive Profile Systems Italy S.p.A., Cirié, Włochy i dokonanie wpisu: Cooper Standard Automotive Italy S.p.A., Cirié, Włochy

(T3) **1678162** 2011 04 27 A. Wprowadzono zmianę uprawnionego przez wykreślenie wpisu: Hanmi Pharm. Co., Ltd., Hajeori, Korea Południowa i dokonanie wpisu: Hanmi Holdings Co., Ltd., Seoul, Korea Południowa

(T3) **1564595** 2011 04 19 A. Wprowadzono zmianę nazwy uprawnionego przez wykreślenie wpisu: MALLINCKRODT BAKER,

Inc., St. Louis, Stany Zjednoczone Ameryki i dokonanie wpisu: AVANTOR PERFORMANCE MATERIALS, INC., Phillipsburg, Stany Zjednoczone Ameryki

(T3) **1577226** 2011 04 29 A. Wprowadzono zmianę nazwy uprawnionego przez wykreślenie wpisu: TEICH AKTIENGESELLSCHAFT, Weinburg, Austria i dokonanie wpisu: Constantia Teich GmbH, Weinburg, Austria

(T3) **1737753** 2011 04 29 A. Wprowadzono zmianę nazwy uprawnionego przez wykreślenie wpisu: TEICH AKTIENGESELLSCHAFT, Weinburg, Austria i dokonanie wpisu: Constantia Teich GmbH, Weinburg, Austria

(T3) **1735006** 2011 04 13 A. Wprowadzono zmianę uprawnionego przez wykreślenie wpisu: BASF Aktiengesellschaft, Ludwigshafen, Niemcy i dokonanie wpisu: BASF SE, Ludwigshafen, Niemcy

(T3) **1833653** 2011 04 13 A. Wprowadzono zmianę nazwy uprawnionego przez wykreślenie wpisu: Metzeler Automotive Profile Systems Italy S.p.A., Cirié, Włochy i dokonanie wpisu: Cooper Standard Automotive Italy S.p.A., Cirié, Włochy

(T3) **1790450** 2011 04 20 A. Wprowadzono zmianę nazwy i siedziby uprawnionego przez wykreślenie wpisu: Witech Kunststoff GmbH, Bad Bentheim, Niemcy i dokonanie wpisu: Wischemann Kunststoff GmbH, Ochtrup, Niemcy

(T3) **1866147** 2011 04 29 A. Wprowadzono zmianę nazwy uprawnionego przez wykreślenie wpisu: TEICH AKTIENGESELLSCHAFT, Weinburg, Austria i dokonanie wpisu: Constantia Teich GmbH, Weinburg, Austria

(T3) **1846065** 2011 04 13 A. Wprowadzono zmianę nazwy uprawnionego przez wykreślenie wpisu: Cardinal Health 303, Inc., San Diego, Stany Zjednoczone Ameryki i dokonanie wpisu: Carefusion 303, Inc., San Diego, Stany Zjednoczone Ameryki

(T3) **1837243** 2011 04 18 A. Wprowadzono zmianę uprawnionego przez wykreślenie wpisu: MAN Nutzfahrzeuge Aktiengesellschaft, München, Niemcy i dokonanie wpisu: MAN Truck & Bus AG, München, Niemcy

(T3) **1876331** 2011 04 13 A. Wprowadzono zmianę nazwy uprawnionego przez wykreślenie wpisu: MAN Nutzfahrzeuge AG, München, Niemcy i dokonanie wpisu: MAN Truck & Bus AG, München, Niemcy

(T3) **1892396** 2011 04 18 A. Wprowadzono zmianę uprawnionego przez wykreślenie wpisu: MAN Nutzfahrzeuge Aktiengesellschaft, München, Niemcy i dokonanie wpisu: MAN Truck & Bus AG, München, Niemcy

(T3) **1935805** 2011 04 29 A. Wprowadzono zmianę nazwy uprawnionego przez wykreślenie wpisu: TEICH AKTIENGESELLSCHAFT, Weinburg, Austria i dokonanie wpisu: Constantia Teich GmbH, Weinburg, Austria

(T3) **1996439** 2011 04 12 A. Wprowadzono zmianę uprawnionego przez wykreślenie wpisu: Schaeffler KG, Herzogenaurach, Niemcy i dokonanie wpisu: Schaeffler Technologies GmbH & Co. KG, Herzogenaurach, Niemcy

(T3) **2114746** 2011 04 12 A. Wprowadzono zmianę uprawnionego przez wykreślenie wpisu: Siemens Transportation Systems S.A.S., Châtillon, Francja i dokonanie wpisu: SIEMENS SAS, Saint-Denis, Francja

(T3) **2012851** 2011 04 13 A. Wprowadzono zmianę nazwy uprawnionego przez wykreślenie wpisu: Cardinal Health 303 Inc., San Diego, Stany Zjednoczone Ameryki i dokonanie wpisu: Carefusion 303, Inc., San Diego, Stany Zjednoczone Ameryki

(T3) **2075050** 2011 04 13 A. Wprowadzono zmianę nazwy uprawnionego przez wykreślenie wpisu: MAN Nutzfahrzeuge Aktiengesellschaft, München, Niemcy i dokonanie wpisu: MAN Truck & Bus AG, München, Niemcy

(T3) **1961682** 2011 04 18 A. Wprowadzono zmianę uprawnionego przez wykreślenie wpisu: MORGAN CONSTRUCTION COMPANY, Worcester, Stany Zjednoczone Ameryki i dokonanie wpisu: Siemens Industry, Inc., Alpharetta, Stany Zjednoczone Ameryki

(T3) **1977840** 2011 04 18 A. Wprowadzono zmianę uprawnionego przez wykreślenie wpisu: MORGAN CONSTRUCTION COMPANY, Worcester, Stany Zjednoczone Ameryki i dokonanie wpisu: Siemens Industry, Inc., Alpharetta, Stany Zjednoczone Ameryki

(T3) **1977934** 2011 04 12 A. Wprowadzono zmianę uprawnionego przez wykreślenie wpisu: Reus, Pierre, Fontenay-le-Compte, Francja i dokonanie wpisu: POMMIER, Saint Ouen l'Aumone, Francja

(T3) **2111445** 2011 04 20 A. Wprowadzono zmianę nazwy uprawnionego przez wykreślenie wpisu: Mallinckrodt Baker, Inc., Phillipsburg, Stany Zjednoczone Ameryki i dokonanie wpisu: Avantor Performance Materials, Inc., Phillipsburg, Stany Zjednoczone Ameryki

312

DECYZJE O UNIEWAŻNIENIU PATENTU

Poniższe zestawienie zawiera kolejno: kod rodzaju patentu, numer unieważnionego patentu, datę unieważnienia oraz treść decyzji.

(T3) 1471104	2011 03 15	Unieważniono w całości przez Europejski Urząd Patentowy
(T3) 1704841	2011 01 26	Unieważniono w całości przez Europejski Urząd Patentowy
(T3) 1713698	2011 02 22	Unieważniono w całości przez Europejski Urząd Patentowy
(T3) 1716225	2011 03 06	Unieważniono w całości przez Europejski Urząd Patentowy
(T3) 1725595	2011 04 11	Unieważniono w całości przez Europejski Urząd Patentowy
(T3) 1746010	2011 03 06	Unieważniono w całości przez Europejski Urząd Patentowy
(T3) 1781252	2011 02 17	Unieważniono w całości przez Europejski Urząd Patentowy
(T3) 1794180	2011 04 07	Unieważniono w całości przez Europejski Urząd Patentowy
(T3) 1810676	2011 02 09	Unieważniono w całości przez Europejski Urząd Patentowy
(T3) 1931203	2010 03 07	Unieważniono w całości przez Europejski Urząd Patentowy

313

DECYZJE O WYGAŚNIĘCIU PATENTU

Poniższe zestawienie zawiera kolejno: kod rodzaju patentu, numery patentów, które wygasły na podstawie art. 90 ust. 1 pkt 2 - 4 ustawy z dnia 30.06.2000 r. - Prawo własności przemysłowej oraz datę wygaśnięcia patentu.

(B1) 166313	2010 08 13	(B1) 174972	2010 08 19
(B1) 166625	2010 08 21	(B1) 175034	2010 08 05
(B1) 168573	2010 08 07	(B1) 175193	2010 08 03
(B1) 168657	2010 08 04	(B1) 176289	2010 08 19
(B1) 169230	2010 08 17	(B1) 176567	2010 08 30
(B1) 169584	2010 08 16	(B1) 176822	2010 07 31
(B1) 170072	2010 08 26	(B1) 177487	2010 08 26
(B1) 170558	2010 08 03	(B1) 177508	2010 08 26
(B1) 170830	2010 08 31	(B1) 177959	2010 08 23
(B1) 170862	2010 07 01	(B1) 178868	2010 08 30
(B1) 172472	2010 08 16	(B1) 179163	2010 08 11
(B1) 174651	2010 08 10	(B1) 179686	2010 08 30

(B1) 179733	2010 07 06	(B1) 192591	2010 08 25	(B1) 199615	2010 08 15	(B1) 206734	2007 02 05
(B1) 179915	2010 08 02	(B1) 192622	2010 08 31	(B1) 199716	2009 08 20	(B1) 206744	2009 04 12
(B1) 180139	2010 07 31	(B1) 192627	2010 08 06	(B1) 199866	2010 08 07	(B1) 206746	2007 06 25
(B1) 180660	2010 08 14	(B1) 192754	2010 08 26	(B1) 199894	2010 08 25	(B1) 206796	2006 10 16
(B1) 181189	2010 08 16	(B1) 192960	2010 08 20	(B1) 200201	2010 08 29	(B1) 206800	2006 12 24
(B1) 181340	2010 08 04	(B1) 193048	2010 08 13	(B1) 200263	2010 08 12	(B1) 206853	2008 06 28
(B1) 181921	2010 08 16	(B1) 193375	2010 08 13	(B1) 200420	2010 08 26	(B1) 206857	2009 04 05
(B1) 182010	2010 08 30	(B1) 193497	2010 08 26	(B1) 200657	2010 08 16	(B1) 206858	2009 03 14
(B1) 182483	2010 08 26	(B1) 193539	2010 08 02	(B1) 200861	2010 08 24	(B1) 206862	2006 12 15
(B1) 183114	2010 08 13	(B1) 194301	2010 08 26	(B1) 201531	2010 08 24	(B1) 206864	2009 01 09
(B1) 183862	2010 08 27	(B1) 194360	2010 08 10	(B1) 201734	2011 03 22	(B1) 206870	2006 07 16
(B1) 183877	2010 08 18	(B1) 194365	2010 08 26	(B1) 201753	2010 08 31	(B1) 206872	2005 09 06
(B1) 184028	2010 08 01	(B1) 194424	2010 04 06	(B1) 201877	2010 07 06	(B1) 206885	2006 08 07
(B1) 184068	2010 08 04	(B1) 194532	2010 08 14	(B1) 201954	2010 08 14	(B1) 206888	2006 04 18
(B1) 184406	2010 08 12	(B1) 194612	2010 08 01	(B1) 202064	2010 08 20	(B1) 206904	2006 01 20
(B1) 184456	2010 08 14	(B1) 194994	2010 08 18	(B1) 202147	2010 08 28	(B1) 206905	2007 02 09
(B1) 184869	2010 08 16	(B1) 195086	2010 08 31	(B1) 202444	2010 08 08	(B1) 206906	2007 02 09
(B1) 185570	2010 07 18	(B1) 195135	2010 05 06	(B1) 202487	2010 08 17	(B1) 206935	2007 02 12
(B1) 185652	2010 08 18	(B1) 195154	2010 08 28	(B1) 202546	2010 08 15	(B1) 206963	2006 03 31
(B1) 186956	2010 08 27	(B1) 195191	2010 08 17	(B1) 202776	2010 08 13	(B1) 206981	2008 07 29
(B1) 187137	2010 08 28	(B1) 195244	2010 08 24	(B1) 203394	2010 08 09	(B1) 206999	2009 06 05
(B1) 187371	2010 08 05	(B1) 195603	2010 08 27	(B1) 203397	2010 06 17	(B1) 207002	2006 02 28
(B1) 187480	2010 08 21	(B1) 196171	2010 08 27	(B1) 203470	2010 08 14	(B1) 207053	2009 12 19
(B1) 187561	2010 08 03	(B1) 196605	2010 08 11	(B1) 203488	2010 08 22	(B1) 207054	2008 12 28
(B1) 187857	2010 08 19	(B1) 196743	2010 08 30	(B1) 203501	2010 08 19	(B1) 207063	2004 11 16
(B1) 188267	2010 08 17	(B1) 197029	2010 08 07	(B1) 203502	2010 08 29	(B1) 207070	2005 04 30
(B1) 188391	2010 08 05	(B1) 197042	2010 08 26	(B1) 203506	2010 08 04	(B1) 207077	2008 07 04
(B1) 188835	2010 08 11	(B1) 197117	2010 08 01	(B1) 203535	2010 08 19	(B1) 207078	2008 05 09
(B1) 188838	2010 08 08	(B1) 197335	2010 08 16	(B1) 203576	2010 08 01	(B1) 207102	2007 06 23
(B1) 189120	2010 08 25	(B1) 197369	2010 08 10	(B1) 203690	2010 08 09	(B1) 207107	2006 09 22
(B1) 189615	2010 08 05	(B1) 197763	2010 08 01	(B1) 204079	2010 08 12	(B1) 207111	2007 10 28
(B1) 189775	2010 08 01	(B1) 197883	2010 08 11	(B1) 204134	2010 08 02	(B1) 207116	2007 03 18
(B1) 189836	2010 08 10	(B1) 198011	2010 08 28	(B1) 204232	2010 08 16	(B1) 207119	2007 07 02
(B1) 189916	2010 08 12	(B1) 198110	2010 08 01	(B1) 204250	2010 08 14	(B1) 207135	2005 04 30
(B1) 189927	2010 08 11	(B1) 198483	2010 08 05	(B1) 204278	2010 08 02	(B1) 207136	2005 04 30
(B1) 190095	2010 08 28	(B1) 198633	2010 08 07	(B1) 204496	2010 08 09	(B1) 207148	2009 12 28
(B1) 190305	2010 08 27	(B1) 198789	2010 08 05	(B1) 204734	2010 08 02	(B1) 207173	2006 07 30
(B1) 190366	2010 08 25	(B1) 198790	2010 08 31	(B1) 204781	2010 08 18	(B1) 207176	2009 07 19
(B1) 190402	2010 08 25	(B1) 198798	2010 08 31	(B1) 204962	2010 08 19	(B1) 207190	2008 12 12
(B1) 190715	2010 08 10	(B1) 198950	2010 08 25	(B1) 205113	2010 08 18	(B1) 207193	2008 12 28
(B1) 190843	2010 08 25	(B1) 199050	2010 08 17	(B1) 205356	2010 08 16	(B1) 207210	2003 08 11
(B1) 191223	2010 08 11	(B1) 199226	2010 08 16	(B1) 205741	2010 07 15	(B1) 207246	2008 12 12
(B1) 191451	2010 08 25	(B1) 199259	2010 08 30	(B1) 205921	2010 07 03	(B1) 207247	2008 12 12
(B1) 191579	2010 08 28	(B1) 199419	2010 08 09	(B1) 206212	2010 08 24	(B1) 207248	2008 12 12
(B1) 192470	2010 08 26	(B1) 199514	2010 08 18	(B1) 206383	2010 07 30	(B1) 207273	2007 07 22

B. WZORY UŻYTKOWE

314

UDZIELONE PRAWA OCHRONNE

(od nr 65 617 do nr 65 654)

Y1 (11) **65636** (41) 2010 10 11(51) **A01B 39/16** (2006.01)**A01M 21/02** (2006.01)

(21) 118144 (22) 2009 04 07

(72) PLASKOTA MARIAN, Skierniewice (PL); WAWRZYŃCZAK PAWEŁ, Skierniewice (PL); RABCEWICZ JACEK, Skierniewice (PL); KONOPACKI PAWEŁ, Skierniewice (PL)

(73) INSTYTUT OGRODNICTWA, Skierniewice (PL)

(54) Urządzenie do bocznego zawieszania narzędzi na ciągniku

Y1 (11) **65646** (41) 2010 12 20(51) **A01B 39/18** (2006.01)**A01M 21/04** (2006.01)

(21) 118273 (22) 2009 06 08

(72) PTASZYŃSKI STANISŁAW, Warszawa (PL)

(73) INSTYTUT TECHNOLOGICZNO-PRZYRODNICZY, Falenty (PL)

(54) Pielnik termiczno-płomieniowy, zwłaszcza do niszczenia chwastów na redlinach

Y1 (11) **65633** (41) 2010 09 27(51) **A01B 49/02** (2006.01)**A01B 59/06** (2006.01)

(21) 118082 (22) 2009 03 16

(72) DZIEKAN KRZYSZTOF, Solec Zdrój (PL)

(73) DZIEKAN KRZYSZTOF P. U. P. H. DZIEKAN, Solec Zdrój (PL)

(54) Przegubowy łącznik do agregatu uprawowego

Y1 (11) **65632** (41) 2010 09 27(51) **A01B 51/00** (2006.01)**A01B 73/00** (2006.01)

(21) 118081 (22) 2009 03 16

(72) DZIEKAN KRZYSZTOF, Solec Zdrój (PL)

(73) DZIEKAN KRZYSZTOF P. U. P. H. DZIEKAN, Solec Zdrój (PL)

(54) Rama nośna narzędzia uprawowego wielosegmentowego zwłaszcza wielosegmentowego wału strunowego

Y1 (11) **65650** (41) 2011 01 17(51) **A01J 5/04** (2006.01)

(21) 118338 (22) 2009 07 09

(72) KUPCZYK ADAM, Warszawa (PL); MAJKOWSKA MARIA, Dobrzyń (PL); KRUPA JAN, Warszawa (PL)

(73) SZKOŁA GŁÓWNA GOSPODARSTWA WIEJSKIEGO W WARSZAWIE, Warszawa (PL)

(54) Kubek udojowy

Y1 (11) **65622** (41) 2010 03 15(51) **A01M 17/00** (2006.01)**A01M 19/00** (2006.01)**A01M 21/04** (2006.01)**A61L 2/12** (2006.01)

(21) 117716 (22) 2008 09 12

(72) SŁOWIŃSKI KRZYSZTOF, Biłsko (PL)

(73) UNIWERSYTET ROLNICZY IM. HUGONA KOŁŁĄTAJA

W KRAKOWIE, Kraków (PL)

(54) Stanowisko mikrofalowe do dezynfekcji podłoża

Y1 (11) **65638** (41) 2010 11 08(51) **A23G 9/50** (2006.01)**A21D 13/08** (2006.01)

(21) 118186 (22) 2009 04 27

(72) STANKIEWICZ WIESŁAW, Radzymin (PL)

(73) STANKIEWICZ WIESŁAW P. P. H. WAFLEX-WYTWÓRNIA WAFELI DO LODÓW, Radzymin (PL)

(54) Wafel do lodów w kształcie rożka

Y1 (11) **65619** (41) 2010 01 18(51) **A47C 17/13** (2006.01)

(21) 117587 (22) 2008 07 09

(72) TYPIAK FRANCISZEK, Aleksandrów Łódzki (PL)

(73) TYPIAK FRANCISZEK, Aleksandrów Łódzki (PL)

(54) Mebel tapicerowany

Y1 (11) **65617** (41) 2009 08 31(51) **A47F 7/24** (2006.01)**A47F 7/18** (2006.01)**A47F 7/19** (2006.01)**A47G 25/14** (2006.01)

(21) 117295 (22) 2008 02 21

(72) KWAŚNIK JAROSŁAW, Koszwały (PL)

(73) KWAŚNIK JAROSŁAW LOKIS, Koszwały (PL)

(54) Wieszak do ekspozycji odzieży

Y1 (11) **65620** (41) 2010 03 01(51) **A61D 9/00** (2006.01)

(21) 117674 (22) 2008 08 29

(72) WRZESZCZ ALFRED, Koronowo (PL)

(73) WRZESZCZ ALFRED, Koronowo (PL)

(54) But rehabilitacyjny

Y1 (11) **65623** (41) 2009 02 16(51) **A61L 9/12** (2006.01)

(21) 117784 (22) 2007 04 13

(30) 200601878/7 2006 08 09 ES

(72) FERNANDEZ TORRES DAVID, Almeria (ES)

(73) L & D, S.A., Huercal de Almeria (ES)

(54) Zawieszany pojemnik z wbudowanym odświeżaczem powietrza

Y1 (11) **65634** (41) 2010 09 27(51) **B23P 13/00** (2006.01)**B23K 37/04** (2006.01)

(21) 118096 (22) 2009 03 20

(72) GRUPA REMIGIUSZ, Pakość (PL); KUBIAK RYSZARD, Janikowo (PL); WOŁOSEWICZ JERZY, Janikowo (PL)

(73) PRZEDSIĘBIORSTWO PRODUKCYJNO-BUDOWLANO-HANDLOWE REMBIS SPÓŁKA Z OGRANICZONĄ ODPOWIEDZIALNOŚCIĄ, Janikowo (PL)
 (54) Przyrząd do wykonywania grzejników rurowych

Y1 (11) **65627** (41) 2010 08 02

(51) **B25B 5/10** (2006.01)

(21) 117962 (22) 2009 01 23

(72) FLUDRA MARCIN, Środa Wielkopolska (PL)

(73) FLUDRA SPÓŁKA Z OGRANICZONĄ ODPOWIEDZIALNOŚCIĄ, Środa Wielkopolska (PL)

(54) Suwak nastawczo-blokujący

Y1 (11) **65637** (41) 2010 11 08

(51) **B42D 15/10** (2006.01)

G03C 11/08 (2006.01)

(21) 118176 (22) 2009 04 29

(72) JOKŚ PAWEŁ, Dębno (PL); JOKŚ GRZEGORZ, Dębno (PL);

RICHERT HARALD, Angermünde (DE)

(73) JOKŚ PAWEŁ ZAKŁAD MECHANICZNY FIRMA JOKŚ, Dębno (PL)

(54) Urządzenie do pokrywania materiałów lakierem światłoutwardzalnym

Y1 (11) **65642** (41) 2010 11 22

(51) **B60P 3/22** (2006.01)

(21) 118232 (22) 2009 05 13

(72) PAWŁOWSKI FERDYNAND, Koszalin (PL)

(73) WYTWÓRNIĄ APARATURY MLECZARSKIEJ SPÓŁKA Z OGRANICZONĄ ODPOWIEDZIALNOŚCIĄ, Sianów (PL)

(54) Cysterna z komorą chłodniczą, zwłaszcza na próbki mleka

Y1 (11) **65647** (41) 2010 12 20

(51) **B60P 3/22** (2006.01)

(21) 118297 (22) 2009 06 17

(72) PAWŁOWSKI FERDYNAND, Koszalin (PL)

(73) WYTWÓRNIĄ APARATURY MLECZARSKIEJ SPÓŁKA Z OGRANICZONĄ ODPOWIEDZIALNOŚCIĄ, Sianów (PL)

(54) Cysterna z komorą chłodniczą

Y1 (11) **65645** (41) 2011 01 03

(51) **B64D 25/00** (2006.01)

A61G 3/00 (2006.01)

(21) 118257 (22) 2009 06 25

(72) AKSIUCZYC DANIEL, Łódź (PL)

(73) WOJSKOWE ZAKŁADY LOTNICZE NR 1 SPÓŁKA AKCYJNA, Łódź (PL)

(54) Mobilny stelaż wyposażenia medycznego

Y1 (11) **65653** (41) 2010 06 07

(51) **B65D 6/10** (2006.01)

A01G 9/02 (2006.01)

(21) 118610 (22) 2009 11 23

(30) PUV2008-20585 2008 11 25 CZ

(72) TRUBAN MILAN, Kysucky Liesok (SK)

(73) PLASTIA S.R.O., Nove Veseli (CZ)

(54) Zestaw wyjmowanego kontenera

Y1 (11) **65635** (41) 2010 10 11

(51) **B65D 85/72** (2006.01)

(21) 118139 (22) 2009 04 03

(72) KALINOWSKI ZBIGNIEW, Łomża (PL)

(73) OKRĘGOWA SPÓŁDZIELNIA MLECZARSKA W PIĄTNYCY, Piątnica Poduchowna (PL)

(54) Opakowanie, zwłaszcza do przechowywania artykułów spożywczych

Y1 (11) **65628** (41) 2010 08 30

(51) **B65F 1/10** (2006.01)

(21) 118008 (22) 2009 02 18

(72) ŻOŁYNIĄK JANUSZ, Kobierzycko (PL)

(73) ŻOŁYNIĄK JANUSZ, Kobierzycko (PL)

(54) Przenośny pojemnik do zbierania odpadów

Y1 (11) **65625** (41) 2010 07 05

(51) **B65G 39/09** (2006.01)

(21) 117912 (22) 2008 12 29

(72) IDZIAK EUGENIUSZ JAN, Bełchatów (PL); DUDA ZYGMUNT

MAREK, Kleszczów (PL); JABŁOŃSKI TADEUSZ, Bełchatów (PL);

CIEŚLIK EDWARD BOLESŁAW, Łódź (PL)

(73) PGE GÓRNICSTWO I ENERGETYKA KONWENCJONALNA SPÓŁKA AKCYJNA, Bełchatów (PL)

(54) Krażnik przenośnika taśmowego

Y1 (11) **65644** (41) 2010 12 06

(51) **E04B 1/00** (2006.01)

(21) 118251 (22) 2009 05 27

(72) MOCHNACKI MAREK, Kraków (PL)

(73) MOCHNACKI MAREK, Kraków (PL)

(54) Balkon do mocowania na istniejącym budynku, zwłaszcza wzniesionym w systemie wielkopłytyowym

Y1 (11) **65624** (41) 2010 05 24

(51) **E04B 2/96** (2006.01)

E04B 2/78 (2006.01)

(21) 117839 (22) 2008 11 12

(72) RUŚNIOK DARIUSZ, Bielsko-Biała (PL)

(73) ALUPROF SPÓŁKA AKCYJNA, Bielsko-Biała (PL)

(54) Zestaw elementów słupa ściany słupowo-ryglowej

Y1 (11) **65652** (41) 2011 01 31

(51) **E04C 3/02** (2006.01)

E04B 5/19 (2006.01)

(21) 118359 (22) 2009 07 20

(72) PACIOREK LESŁAW, Tarnów (PL)

(73) LEIER POLSKA SPÓŁKA AKCYJNA, Wola Rzędzińska (PL)

(54) Korytkowa kształtka murowa

Y1 (11) **65626** (41) 2010 07 19

(51) **E04D 13/068** (2006.01)

E04D 13/064 (2006.01)

(21) 117936 (22) 2009 01 13

(72) BURYŁO SZCZEPAN, Kraków (PL)

(73) BURYŁO SZCZEPAN GALECO PROJECT MANAGEMENT, Kraków (PL)

(54) Naróżne złącze rynnowe

Y1 (11) **65649** (41) 2011 01 03

(51) **E04F 17/08** (2006.01)

E04F 19/04 (2006.01)

H02G 3/04 (2006.01)

(21) 118323 (22) 2009 07 01

(72) WESOŁOWSKI MAREK, Kielce (PL)

(73) WESOŁOWSKA MAŁGORZATA MIDAS, Kielce (PL)

(54) Listwa przypodłogowa

Y1 (11) **65651** (41) 2011 01 17

(51) **E04F 19/04** (2006.01)

E06B 1/70 (2006.01)

(21) 118343 (22) 2009 07 10

(72) WESOŁOWSKI MAREK, Kielce (PL)

(73) WESOŁOWSKA MAŁGORZATA MIDAS, Kielce (PL)

(54) Listwa maskująca

Y1 (11) **65630** (41) 2010 08 30

(51) **E04H 12/00** (2006.01)

E04H 12/08 (2006.01)

(21) 118027 (22) 2009 02 26

(72) ROSA STANISŁAW, Tychy (PL)

(73) ROSA STANISŁAW ZAKŁAD PRODUKCJI SPRZĘTU
OŚWIETLENIOWEGO ROSA, Tychy (PL)
(54) Słup, zwłaszcza oświetleniowy

Y1 (11) **65643** (41) 2010 11 22
(51) **E21D 15/15** (2006.01)
E21D 15/50 (2006.01)
(21) 118240 (22) 2009 05 20
(72) KAROLCZYK IWONA, Wolbrom (PL); WÓJCIKOWSKA
ANNA, Olkusz (PL); DZIWAŁ ZYGMUNT, Wolbrom (PL); DZIWAŁ
MIROSLAW, Wolbrom (PL)
(73) KAROLCZYK IWONA CHROM-TECH, Wolbrom (PL);
WÓJCIKOWSKA ANNA, Olkusz (PL); DZIWAŁ ZYGMUNT, Wolbrom
(PL); DZIWAŁ MIROSLAW, Wolbrom (PL)
(54) Elastyczna osłona stojaka hydraulicznego obudowy górniczej

Y1 (11) **65629** (41) 2010 08 30
(51) **F23K 3/00** (2006.01)
F23K 3/14 (2006.01)
F24H 9/00 (2006.01)
(21) 118020 (22) 2009 02 24
(72) SITEK ZBIGNIEW, Brzeźnica (PL)
(73) SITEK ZBIGNIEW KOTŁY CENTRALNEGO OGRZEWANIA SEKO,
Dębica (PL)
(54) Podajnik paliwa stałego w kotłach centralnego ogrzewania

Y1 (11) **65631** (41) 2010 09 13
(51) **F23M 99/00** (2006.01)
F24H 9/00 (2006.01)
(21) 118068 (22) 2009 03 11
(72) KUBICA KRYSZYNA, Zabrze (PL); SZŁĘK ANDRZEJ, Gliwice (PL);
BUCZYŃSKI RAFAŁ, Siemianowice Śląskie (PL)
(73) POLITECHNIKA ŚLĄSKA, Gliwice (PL)
(54) Deflektor do kotłów na paliwa stałe ze złożem stacjonarym

Y1 (11) **65641** (41) 2010 11 22
(51) **F24C 15/30** (2006.01)
F24C 7/04 (2006.01)
(21) 118219 (22) 2009 05 08
(72) SUWART MAREK, Kanie (PL)
(73) PRZEDSIĘBIORSTWO PRODUKCYJNO-USŁUGOWO-
HANDLOWE DREWART-ENERGY SPÓŁKA Z OGRANICZONĄ
ODPOWIEDZIALNOŚCIĄ, Kanie (PL)
(54) Elektryczny promiennik liniowy

Y1 (11) **65621** (41) 2010 03 15
(51) **G01N 3/08** (2006.01)
G01N 33/00 (2006.01)
(21) 117684 (22) 2008 09 01
(72) OSZCZAK ZBIGNIEW, Lublin (PL); ANDREJKO DARIUSZ,
Lublin (PL)
(73) UNIWERSYTET PRZYRODNICZY W LUBLINIE, Lublin (PL)
(54) Przystawka do badań wytrzymałościowych

Y1 (11) **65618** (41) 2009 11 09
(51) **G09F 1/12** (2006.01)
(21) 117448 (22) 2008 04 30
(72) KWIATKOWSKA ALEKSANDRA, Łódź (PL)
(73) APLA SPÓŁKA Z OGRANICZONĄ ODPOWIEDZIALNOŚCIĄ,
Łódź (PL)
(54) Kształtownik montażowy

Y1 (11) **65654** (41) 2005 10 03
(51) **H01T 4/04** (2006.01)
H01B 17/46 (2006.01)
(21) 119471 (22) 2004 03 19
(72) SZTACHELSKI MICHAŁ, Toruń (PL)

(73) APATOR SPÓŁKA AKCYJNA, Toruń (PL)
(54) Obudowa kompletna ogranicznika przepięć

Y1 (11) **65648** (41) 2011 01 03
(51) **H02G 11/00** (2006.01)
F16G 13/16 (2006.01)
(21) 118317 (22) 2009 06 29
(72) KOWALSKI WIESŁAW, Cieszyn (PL); KOWALSKI RADOSŁAW,
Cieszyn (PL)
(73) GUMOPLAST SPÓŁKA CYWILNA BOGUSŁAWA KOWALSKA
WIESŁAW KOWALSKI, Cieszyn (PL)
(54) Układak kablowy

Y1 (11) **65639** (41) 2010 11 22
(51) **H03K 17/96** (2006.01)
(21) 118217 (22) 2009 05 08
(72) SUSZ TOMASZ, Dębica (PL)
(73) KOHER SPÓŁKA Z OGRANICZONĄ ODPOWIEDZIALNOŚCIĄ,
Dębica (PL)
(54) Panel wielofunkcyjny

Y1 (11) **65640** (41) 2010 11 22
(51) **H03K 17/96** (2006.01)
(21) 118218 (22) 2009 05 08
(72) SUSZ TOMASZ, Dębica (PL)
(73) KOHER SPÓŁKA Z OGRANICZONĄ ODPOWIEDZIALNOŚCIĄ,
Dębica (PL)
(54) Panel wielofunkcyjny

INDEKS UDZIELONYCH PRAW OCHRONNYCH,
WEDŁUG SYMBOLI MKP

Symbol MKP	Nr prawa ochronn.	Symbol MKP	Nr prawa ochronn.
1	2	1	2
A01B 39/16 (2006.01)	65636	B25B 5/10 (2006.01)	65627
A01B 39/18 (2006.01)	65646	B42D 15/10 (2006.01)	65637
A01B 49/02 (2006.01)	65633	B60P 3/22 (2006.01)	65642
A01B 59/06 (2006.01)	65633*	B60P 3/22 (2006.01)	65647
A01B 51/00 (2006.01)	65632	B64D 25/00 (2006.01)	65645
A01B 73/00 (2006.01)	65632*	B65D 6/10 (2006.01)	65653
A01G 9/02 (2006.01)	65653*	B65D 85/72 (2006.01)	65635
A01J 5/04 (2006.01)	65650	B65F 1/10 (2006.01)	65628
A01M 21/02 (2006.01)	65636*	B65G 39/09 (2006.01)	65625
A01M 21/04 (2006.01)	65646*	E04B 1/00 (2006.01)	65644
A01M 17/00 (2006.01)	65622	E04B 2/96 (2006.01)	65624
A01M 19/00 (2006.01)	65622*	E04B 2/78 (2006.01)	65624*
A01M 21/04 (2006.01)	65622*	E04B 5/19 (2006.01)	65652*
A21D 13/08 (2006.01)	65638*	E04C 3/02 (2006.01)	65652
A23G 9/50 (2006.01)	65638	E04D 13/068 (2006.01)	65626
A47C 17/13 (2006.01)	65619	E04D 13/064 (2006.01)	65626*
A47F 7/24 (2006.01)	65617	E04F 17/08 (2006.01)	65649
A47F 7/18 (2006.01)	65617*	E04F 19/04 (2006.01)	65649*
A47F 7/19 (2006.01)	65617*	E04F 19/04 (2006.01)	65651
A47G 25/14 (2006.01)	65617*	E04H 12/00 (2006.01)	65630
A61D 9/00 (2006.01)	65620	E04H 12/08 (2006.01)	65630*
A61G 3/00 (2006.01)	65645*	E06B 1/70 (2006.01)	65651*
A61L 2/12 (2006.01)	65622*	E21D 15/15 (2006.01)	65643
A61L 9/12 (2006.01)	65623	E21D 15/50 (2006.01)	65643*
B23K 37/04 (2006.01)	65634*	F16G 13/16 (2006.01)	65648*
B23P 13/00 (2006.01)	65634	F23K 3/00 (2006.01)	65629

*) Prawo ochronne oznaczone więcej niż jednym symbolem klasyfikacyjnym.
Ogłoszenie dotyczące tego prawa ochronnego można znaleźć pod symbolem klasyfikacyjnym odpowiadającym numerowi bez gwiazdki.

1	2	1	2
F23K 3/14 (2006.01)	65629*	G03C 11/08 (2006.01)	65637*
F23M 99/00 (2006.01)	65631	G09F 1/12 (2006.01)	65618
F24C 15/30 (2006.01)	65641	H01B 17/46 (2006.01)	65654*
F24C 7/04 (2006.01)	65641*	H01T 4/04 (2006.01)	65654
F24H 9/00 (2006.01)	65629*	H02G 3/04 (2006.01)	65649*
F24H 9/00 (2006.01)	65631*	H02G 11/00 (2006.01)	65648
G01N 3/08 (2006.01)	65621	H03K 17/96 (2006.01)	65639
G01N 33/00 (2006.01)	65621*	H03K 17/96 (2006.01)	65640

INDEKS NUMEROWY
UDZIELONYCH PRAW OCHRONNYCH

Nr prawa ochronn.	Symbol MKP	Nr prawa ochronn.	Symbol MKP
65617	A47F 7/24 (2006.01)	65636	A01B 39/16 (2006.01)
65618	G09F 1/12 (2006.01)	65637	B42D 15/10 (2006.01)
65619	A47C 17/13 (2006.01)	65638	A23G 9/50 (2006.01)
65620	A61D 9/00 (2006.01)	65639	H03K 17/96 (2006.01)
65621	G01N 3/08 (2006.01)	65640	H03K 17/96 (2006.01)
65622	A01M 17/00 (2006.01)	65641	F24C 15/30 (2006.01)
65623	A61L 9/12 (2006.01)	65642	B60P 3/22 (2006.01)
65624	E04B 2/96 (2006.01)	65643	E21D 15/15 (2006.01)
65625	B65G 39/09 (2006.01)	65644	E04B 1/00 (2006.01)
65626	E04D 13/068 (2006.01)	65645	B64D 25/00 (2006.01)
65627	B25B 5/10 (2006.01)	65646	A01B 39/18 (2006.01)
65628	B65F 1/10 (2006.01)	65647	B60P 3/22 (2006.01)
65629	F23K 3/00 (2006.01)	65648	H02G 11/00 (2006.01)
65630	E04H 12/00 (2006.01)	65649	E04F 17/08 (2006.01)
65631	F23M 99/00 (2006.01)	65650	A01J 5/04 (2006.01)
65632	A01B 51/00 (2006.01)	65651	E04F 19/04 (2006.01)
65633	A01B 49/02 (2006.01)	65652	E04C 3/02 (2006.01)
65634	B23P 13/00 (2006.01)	65653	B65D 6/10 (2006.01)
65635	B65D 85/72 (2006.01)	65654	H01T 4/04 (2006.01)

315

**DECYZJE O ODMOWIE UDZIELENIA
PRAWA OCHRONNEGO
(wydane po ogłoszeniu o zgłoszeniu)**

Poniższe zestawienie zawiera kolejno: numer zgłoszenia wzoru użytkowego oraz numer i rok wydania Biuletynu Urzędu Patentowego, w którym zgłoszenie zostało ogłoszone (dla zgłoszeń wydzielonych lub przekształconych ze zgłoszenia wynalazku umieszczono w nawiasie numer zgłoszenia macierzystego).

117722	07/2010	118073	20/2010
117810	10/2010	118164	22/2010
117932	15/2010	118855	20/2010
118028	18/2010		

316

**DECYZJE O UMORZENIU POSTĘPOWANIA
(wydane po ogłoszeniu o zgłoszeniu)**

Poniższe zestawienie zawiera kolejno: numer zgłoszenia wzoru użytkowego oraz numer i rok wydania Biuletynu Urzędu Patentowego, w którym zgłoszenie zostało ogłoszone (dla zgłoszeń wydzielonych lub przekształconych ze zgłoszenia wynalazku umieszczono w nawiasie numer zgłoszenia macierzystego).

117783	04/2009	118062	19/2010
117968	16/2010	118163	22/2010

118231	24/2010	118451	24/2010
118281	03/2011	118808	05/2003
118281	03/2011		

317

**DECYZJE STWIERDZAJĄCE WYGAŚNIĘCIE
DECYZJI O UDZIELENIU PRAWA OCHRONNEGO**

Poniższe zestawienie zawiera kolejno: numer zgłoszenia wzoru użytkowego oraz numer i rok wydania Biuletynu Urzędu Patentowego, w którym zgłoszenie zostało ogłoszone (dla zgłoszeń wydzielonych lub przekształconych ze zgłoszenia wynalazku umieszczono w nawiasie numer zgłoszenia macierzystego).

117866	12/2010	118116	20/2010
117925	15/2010	118124	21/2010

318

**WPISY I ZMIANY W REJESTRZE
PRAW OCHRONNYCH
(nieuwzględnione w innych samodzielnych ogłoszeniach)**

Poniższe zestawienie zawiera kolejno: kod rodzaju prawa, numer prawa ochronnego, datę wpisu, oznaczenie rubryki, w której dokonano wpisu lub zmiany oraz treść wpisu. Poszczególne rubryki rejestru praw ochronnych zawierają następujące dane:

rubryka A - nazwisko i imię albo nazwa, miejsce zamieszkania albo siedziba uprawnionego z prawa ochronnego (miejscowość, kraj) oraz numer identyfikacji podatkowej NIP, a także numer PESEL albo numer identyfikacyjny REGON, o ile zgłaszający je wskazał,

rubryka B - tytuł wzoru użytkowego,

rubryka C - nazwisko i imię twórcy wzoru użytkowego oraz jego miejsce zamieszkania (miejscowość, kraj),

rubryka D - prawa ograniczające prawo ochronne,

rubryka E - wpisy uzupełniające stan prawny prawa ochronnego,

rubryka F - wnioski o unieważnienie i sprzeciwy oraz decyzje dotyczące danego prawa ochronnego,

rubryka G - data unieważnienia lub data i przyczyna wygaśnięcia prawa ochronnego.

Uwaga: Publikacji podlegają: zmiana uprawnionego, twórcy, zmiana nazwy uprawnionego, prawa ograniczające prawo ochronne, sprostowania istotnych pomyłek.

(Y1) **62557** 2011 04 04 A. Wprowadzono zmianę uprawnionego przez wykreślenie wpisu: „Banaszczyk Andrzej, Katowice, Polska” i dokonanie wpisu: „BANASZCZYK JUSTYNA ANNA, Katowice, Polska”

(Y1) **62862** 2011 05 09 A. Wprowadzono zmianę uprawnionego przez wykreślenie wpisu: „INSTYTUT BUDOWNICTWA MECHANIZACJI I ELEKTRYFIKACJI ROLNICTWA, Warszawa, Polska 000080051; PRACOWNICZY OŚRODEK MASZYNOWY SPÓŁKA Z OGRANICZONĄ ODPOWIEDZIALNOŚCIĄ PARTNER'S MACHINERY CENTRE, Brodnica, Polska 005746394” i dokonanie wpisu: „INSTYTUT TECHNOLOGICZNO-PRZYRODNICZY, Falenty, Polska 142173348; PRACOWNICZY OŚRODEK MASZYNOWY SPÓŁKA Z OGRANICZONĄ ODPOWIEDZIALNOŚCIĄ PARTNER'S MACHINERY CENTRE, Brodnica, Polska 005746394”

(Y1) **63688** 2011 04 19 A. Wprowadzono zmianę uprawnionego przez wykreślenie wpisu: „VTS HQ Sp. z o.o., Suchy Dwór, Polska 220079528” i dokonanie wpisu: „Shining Furrow S.à.r.l., Luksemburg, Luksemburg”

(Y1) **63688** 2011 04 19 A. Wprowadzono zmianę uprawnionego przez wykreślenie wpisu: „Shining Furrow S.à.r.l., Luksemburg, Luksemburg” i dokonanie wpisu: „VTS SPÓŁKA Z OGRANICZONĄ ODPOWIEDZIALNOŚCIĄ, Warszawa, Polska 220079570”

(Y1) **63907** 2011 05 24 A. Wprowadzono zmianę uprawnionego przez wykreślenie wpisu: „INSTYTUT BUDOWNICTWA MECHANIZACJI I ELEKTRYFIKACJI ROLNICTWA, Warszawa, Polska 000080051” i dokonanie wpisu: „INSTYTUT TECHNOLOGICZNO-PRZYRODNICZY, Falenty, Polska 142173348”

(Y1) **64180** 2011 04 18 A. Wprowadzono zmianę uprawnionego przez wykreślenie wpisu: „WAŁKOWSKA IRENA ZAKŁAD PRZETWÓRSTWA TWORZYW SZTUCZNYCH PLASTWIL ZAKŁAD PRACY CHRONIONEJ, Ujście, Polska” i dokonanie wpisu: „PLASTWIL SPÓŁKA Z OGRANICZONĄ ODPOWIEDZIALNOŚCIĄ SPÓŁKA KOMANDYTOWA, Ujście, Polska 301370103”

(Y1) **64751** 2011 03 29 A. Wprowadzono zmianę uprawnionego przez wykreślenie wpisu: „Skierkowski Waldemar Jan, Żuromin, Polska” i dokonanie wpisu: „KAROLAK LECH, Płońsk, Polska”

(Y1) **64941** 2011 04 04 A. Wprowadzono zmianę uprawnionego przez wykreślenie wpisu: „Banaszczyk Andrzej, Katowice, Polska” i dokonanie wpisu: „BANASZCZYK JUSTYNA ANNA, Katowice, Polska”

(Y1) **64954** 2011 05 16 A. Wprowadzono zmianę uprawnionego przez wykreślenie wpisu: „Bardzińska Halina, Oborniki Śląskie, Polska; Brzosko Włodzimierz, Wrocław, Polska” i dokonanie wpisu: „Bardzińska Halina, Oborniki Śląskie, Polska”

319

DECYZJE O WYGAŚNIĘCIU PRAWA OCHRONNEGO

Poniższe zestawienie zawiera kolejno: kod rodzaju prawa, numery praw ochronnych, które wygasły na podstawie art. 90 ust. 1 pkt 2-4 w związku z art. 100 ust. 1 ustawy z dnia 30.06.2000 r. - Prawo własności przemysłowej oraz datę wygaśnięcia prawa ochronnego.

(Y1) 61429	2010 07 25	(Y1) 63737	2010 09 26
(Y1) 61931	2010 09 05	(Y1) 63738	2010 09 28
(Y1) 61933	2010 09 30	(Y1) 63825	2010 09 17
(Y1) 62316	2010 09 13	(Y1) 64034	2010 09 21
(Y1) 62426	2010 09 30	(Y1) 64039	2010 09 30
(Y1) 62532	2010 09 19	(Y1) 64282	2010 09 06
(Y1) 62964	2010 09 02	(Y1) 64668	2010 09 04
(Y1) 63379	2010 09 13	(Y1) 64697	2010 09 28
(Y1) 63393	2010 09 15	(Y1) 64724	2010 09 18
(Y1) 63699	2010 09 05	(Y1) 64742	2010 09 20
(Y1) 63714	2010 09 05	(Y1) 64832	2010 09 28
(Y1) 63715	2010 09 05	(Y1) 64866	2010 09 06
(Y1) 63732	2010 09 19	(Y1) 65101	2010 09 10
(Y1) 63735	2010 09 21	(Y1) 65102	2010 09 07
(Y1) 63736	2010 09 21		

C. WZORY PRZEMYSŁOWE

Cyfrowe kody identyfikacyjne (wg normy WIPO ST. 80), które poprzedzają informacje o dokonanej rejestracji oznaczają:

- (11) – numer rejestracji oraz rejestracji międzynarodowej
- (15) – data rejestracji międzynarodowej
- (21) – numer zgłoszenia
- (22) – data zgłoszenia
- (30) – pierwszeństwo
- (45) – data publikacji rejestracji międzynarodowej
- (51) – symbol klasy wzoru przemysłowego
- (54) – określenie przedmiotu wzoru
- (55) – rysunek wzoru lub fotografię wzoru
- (72) – imię i nazwisko twórcy wzoru
- (73) – nazwisko i imię bądź nazwę uprawnionego

320

REJESTRACJA

(od nr 17 009 do nr 17 108)

(51) 19-04 (11) **17009** (22) 2010 11 05 (21) 17386
 (73) WYDAWNICTWO TELEGRAPH SPÓŁKA Z OGRANICZONĄ
 ODPOWIEDZIALNOŚCIĄ, Łódź, (PL)
 (72) KAROLCZYK MARIUSZ
 (54) Kalendarz
 (55)



(51) 25-01 (11) **17010** (22) 2011 02 02 (21) 17760
 (73) PRZEDSIĘBIORSTWO PRODUKCYJNO HANDLOWO
 USŁUGOWE STROPEX SPÓŁKA JAWNA RENATA BRUZI, KRZYSZTOF
 BRUZI, Fabianów, (PL)
 (72) BRUZI RENATA, BRUZI KRZYSZTOF
 (54) Kształtka nadproża wewnętrzna
 (55)



(51) 25-02 (11) **17011** (22) 2011 01 18 (21) 17661
 (73) PRZEDSIĘBIORSTWO PRODUKCYJNO HANDLOWO
 USŁUGOWE STROPEX SPÓŁKA JAWNA RENATA BRUZI, KRZYSZTOF
 BRUZI, Fabianów, (PL)
 (72) BRUZI RENATA, BRUZI KRZYSZTOF

(54) Kształtka nadproża zewnętrzna
 (55)

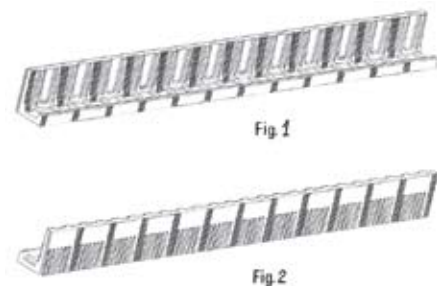

(51) 25-02 (11) **17012** (22) 2011 01 18 (21) 17662
 (73) PRZEDSIĘBIORSTWO PRODUKCYJNO HANDLOWO
 USŁUGOWE STROPEX SPÓŁKA JAWNA RENATA BRUZI, KRZYSZTOF
 BRUZI, Fabianów, (PL)
 (72) BRUZI RENATA, BRUZI KRZYSZTOF
 (54) Kształtka wieńcowa zewnętrzna
 (55)

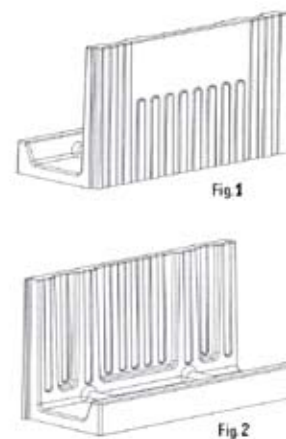

(51) 20-03 (11) **17013** (22) 2009 11 12 (21) 15645
 (73) „BENEFIT SYSTEMS” SPÓŁKA Z OGRANICZONĄ
 ODPOWIEDZIALNOŚCIĄ, Warszawa, (PL)
 (72) Majkowski Piotr
 (54) Karta klubowa
 (55)



(51) 09-01 (11) **17014** (22) 2009 09 04 (21) 15341
 (73) Przedsiębiorstwo Produkcyjno-Usługowo-Handlowe „VOIGT”
 Spółka z ograniczoną odpowiedzialnością, Zabrze, (PL)
 (72) Jama Ludmiła
 (54) Butelka z miarką
 (55)



(51) 19-07 (11) **17015** (22) 2009 10 23 (21) 15533
 (73) Z.P.H. Roman Pilch, Wisła, (PL)
 (72) Pilch Roman
 (54) Zestaw edukacyjny
 (55)



(51) 23-04 (11) **17016** (22) 2009 06 30 (21) 15698
 (73) Zakład Produkcyjno-Usługowo Handlowy „AMSTAL” Maciej
 Józkiewicz, Giebułtów, (PL)
 (72) Józkiewicz Maciej
 (54) Kratka wentylacyjna DECO 2
 (55)



(51) 01-01 (11) **17017** (22) 2010 11 29 (21) 17490
 (73) MUSIAŁ SPÓŁKA CYWILNA ZAKŁAD CUKIERNICZY ANNA
 DZIKOWSKA, MONIKA HART, Wólka Panieńska, (PL)

(72) DZIKOWSKA ANNA, HART MONIKA
 (54) Wafle w opakowaniu
 (55)

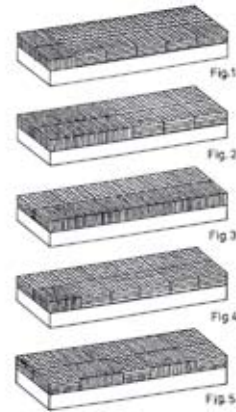

(51) 03-99 (11) **17018** (22) 2010 06 15 (21) 16706
 (73) INTERIOR Kamila Król, Warszawa, (PL)
 (72) Król Kamila
 (54) Pas z kieszonkami utrzymującymi pojemniki na napoje
 (55)

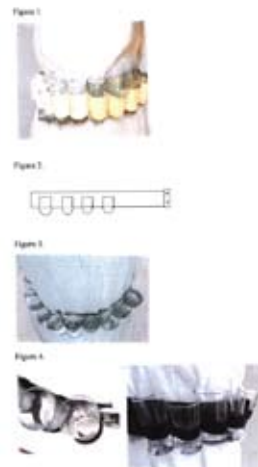

(51) 12-14 (11) **17019** (22) 2010 10 21 (21) 17278
 (73) PRZEDSIĘBIORSTWO PRODUKCYJNO-HANDLOWO-
 USŁUGOWE JANUSZ BANASIAK, Grodzisko, (PL)
 (72) BANASIAK JANUSZ, PAWŁOWICZ KRZYSZTOF ZBIGNIEW
 (54) Sanki
 (55)



(51) 09-07 (11) **17020** (22) 2010 11 23 (21) 17479
 (73) JANUSZ BIELSKI, Elk, (PL)
 (72) BIELSKI JANUSZ

(54) Pokrywka puszki do napojów
(55)



(51) 31-00 (11) **17021** (22) 2010 12 03 (21) 17511
(73) GÓROWSKI WIKTOR, Kocina, (PL)
(72) GÓROWSKI WIKTOR
(54) Urządzenie do zmiękczenia mięsa
(55)

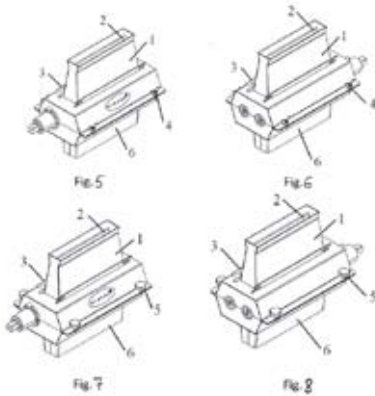

(51) 25-01 (11) **17022** (22) 2010 11 29 (21) 17489
(73) MAKAREWICZ EDWARD ZIEL-BRUK, Płoty, (PL)
(72) MAKAREWICZ EDWARD
(54) Skąła lubuska płytka ścienna cokołowa
(55)

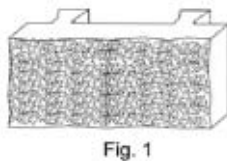

(51) 06-06 (11) **17023** (22) 2010 11 18 (21) 17464
(73) BOG-FRAN Spółka z ograniczoną odpowiedzialnością, Raniżów, (PL)
(72) CYRNEK BOGDAN, WIELGOSZ FRANCISZEK
(54) Ściana frontowa drzwiczek i drzwi meblowych
(55)



(51) 21-02 (11) **17024** (22) 2010 11 24 (21) 17481
(73) CHUDY JOANNA GLAS HIT EKSPORT IMPORT, Wręczyca Wielka, (PL)
(72) CHUDY JOANNA, CHUDY GRZEGORZ
(54) Narty z kijkami
(55)



(51) 11-01 (11) **17025** (22) 2007 01 22 (21) 10899
(73) ART-7 Wojciech Kalandyk-Wojciech Kalandyk, Bożena Kalandyk, Gdańsk, (PL)
(72) Kalandyk Wojciech, Kalandyk Bożena
(54) Obsada do wielopunktowego bezspoinowego mocowania kamienia biżuteryjnego zwłaszcza bursztynowego
(55)

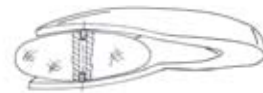

(51) 26-99 (11) **17026** (22) 2010 09 13 (21) 16973
(73) LEDSON Sławomir Trzeźniowski, Warszawa, (PL)
(72) Trzeźniowski Sławomir
(54) Oprawa LED Slim Line Wide
(55)



(51) 05-05 (11) **17027** (22) 2010 10 28 (21) 17339
(73) INTER-SAN SPÓŁKA Z OGRANICZONĄ ODPOWIEDZIALNOŚCIĄ, Łomianki Dolne, (PL)
(72) PEKKAYA ERTAN
(54) Tkanina z deseniem
(55)



(51) 05-05 (11) **17028** (22) 2010 10 28 (21) 17338
(73) INTER-SAN SPÓŁKA Z OGRANICZONĄ ODPOWIEDZIALNOŚCIĄ, Łomianki Dolne, (PL)
(72) PEKKAYA ERTAN
(54) Tkanina z deseniem
(55)



(51) 05-05 (11) **17029** (22) 2010 10 28 (21) 17337
 (73) INTER-SAN SPÓŁKA Z OGRANICZONĄ
 ODPOWIEDZIALNOŚCIĄ, Łomianki Dolne, (PL)
 (72) PEKKAYA ERTAN
 (54) Tkanina z deseniem
 (55)



(51) 25-01 (11) **17030** (22) 2010 12 17 (21) 17569
 (73) WIEPOFAMA SPÓŁKA AKCYJNA, Poznań, (PL)
 (72) BIENŃ WALDEMAR
 (54) Reduktor oktagonalny hałasu
 (55)

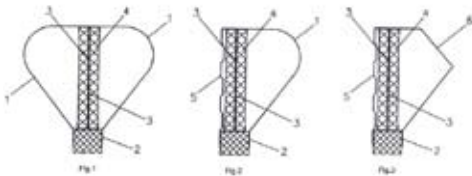

(51) 15-99 (11) **17031** (22) 2010 08 11 (21) 16976
 (73) WIEPOFAMA Spółka Akcyjna, Poznań, (PL)
 (72) Węcki Andrzej, Pauszek Mieczysław, Dominiak Ignacy,
 Grześniński Jerzy, Dolata Jerzy
 (54) Linia do wytwarzania obudowy paneli akustycznych
 (55)

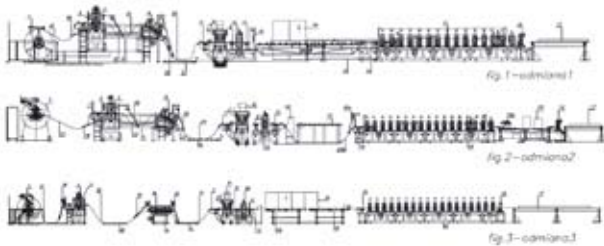

(51) 05-05 (11) **17032** (22) 2010 10 27 (21) 17324
 (73) INTER-SAN SPÓŁKA Z OGRANICZONĄ
 ODPOWIEDZIALNOŚCIĄ, Łomianki Dolne, (PL)
 (72) PEKKAYA ERTAN
 (54) Tkanina z deseniem
 (55)



(51) 05-05 (11) **17033** (22) 2010 10 27 (21) 17327
 (73) INTER-SAN SPÓŁKA Z OGRANICZONĄ
 ODPOWIEDZIALNOŚCIĄ, Łomianki Dolne, (PL)
 (72) PEKKAYA ERTAN
 (54) Tkanina z deseniem
 (55)

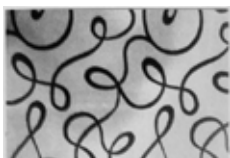

(51) 05-05 (11) **17034** (22) 2010 10 27 (21) 17326
 (73) INTER-SAN SPÓŁKA Z OGRANICZONĄ
 ODPOWIEDZIALNOŚCIĄ, Łomianki Dolne, (PL)
 (72) PEKKAYA ERTAN
 (54) Tkanina z deseniem
 (55)



(51) 05-05 (11) **17035** (22) 2010 10 27 (21) 17325
 (73) INTER-SAN SPÓŁKA Z OGRANICZONĄ
 ODPOWIEDZIALNOŚCIĄ, Łomianki Dolne, (PL)
 (72) PEKKAYA ERTAN
 (54) Tkanina z deseniem
 (55)

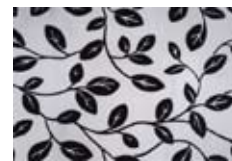

(51) 05-05 (11) **17036** (22) 2010 10 27 (21) 17323
 (73) INTER-SAN SPÓŁKA Z OGRANICZONĄ
 ODPOWIEDZIALNOŚCIĄ, Łomianki Dolne, (PL)
 (72) PEKKAYA ERTAN
 (54) Tkanina z deseniem
 (55)



(51) 05-05 (11) **17037** (22) 2010 10 26 (21) 17320
 (73) INTER-SAN SPÓŁKA Z OGRANICZONĄ
 ODPOWIEDZIALNOŚCIĄ, Łomianki Dolne, (PL)
 (72) PEKKAYA ERTAN
 (54) Tkanina z deseniem
 (55)



(51) 05-05 (11) **17038** (22) 2010 10 26 (21) 17319
 (73) INTER-SAN SPÓŁKA Z OGRANICZONĄ
 ODPOWIEDZIALNOŚCIĄ, Łomianki Dolne, (PL)
 (72) PEKKAYA ERTAN
 (54) Tkanina z deseniem
 (55)



(51) 02-02 (11) **17039** (22) 2010 08 23 (21) 17023
 (73) ROBIK Robert Jakubowski, Radom, (PL)
 (72) Jakubowski Robert

(54) Śpiochy-sukienka
(55)

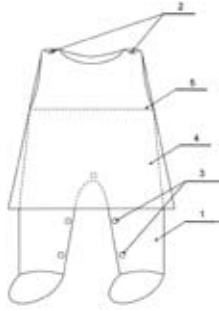

(51) 25-03 (11) **17040** (22) 2010 09 03 (21) 17083
(73) FIRMA PROJEKTOWO-USŁUGOWA HENRYK JĘDRZEJÓW,
Polska Nowa Wieś, (PL)
(72) JĘDRZEJÓW HENRYK
(54) Zadaszenie basenu
(55)



(51) 23-03 (11) **17041** (22) 2010 01 14 (21) 17112
(73) SUNEX SPÓŁKA Z OGRANICZONĄ ODPOWIEDZIALNOŚCIĄ,
Racibórz, (PL)
(72) KALYCIÓK ROMUALD
(54) Rama kolektora słonecznego
(55)

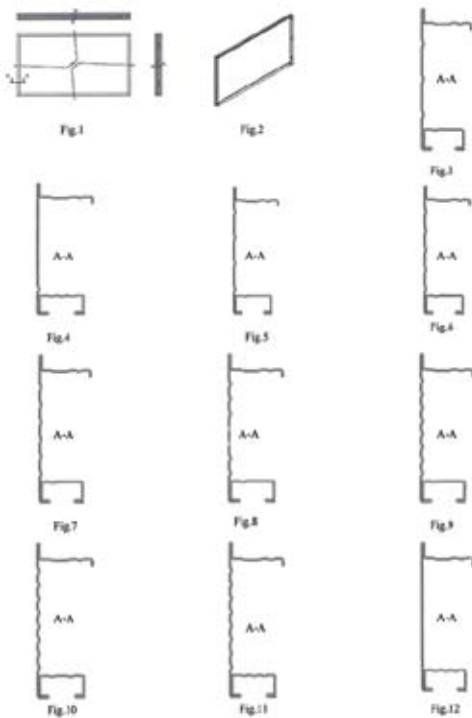

(51) 19-04 (11) **17042** (22) 2010 09 16 (21) 17119
(73) DRUK-INTRO SPÓŁKA AKCYJNA, Inowrocław, (PL)
(72) KWIATKOWSKI PIOTR

(54) Notatnik studencki z kartkami zadrukowanymi rastrem kropkowym
(55)

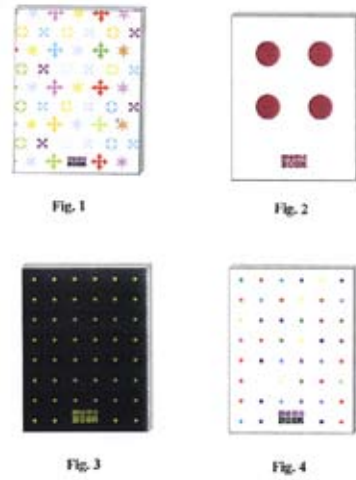

(51) 19-04 (11) **17043** (22) 2010 09 16 (21) 17120
(73) DRUK-INTRO SPÓŁKA AKCYJNA, Inowrocław, (PL)
(72) KWIATKOWSKI PIOTR
(54) Notatnik studencki z kartkami zadrukowanymi rastrem kratkowym
(55)

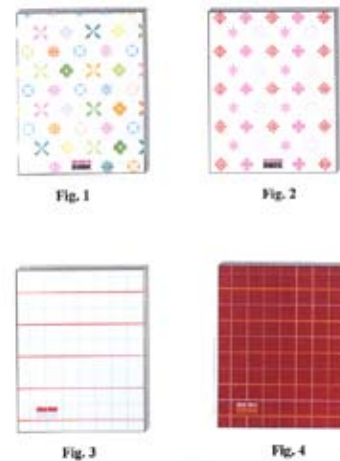

(51) 25-01 (11) **17044** (22) 2010 10 12 (21) 17221
(73) HIROAD SPÓŁKA Z OGRANICZONĄ ODPOWIEDZIALNOŚCIĄ,
Warszawa, (PL)
(72) PIĄTKOWSKI GERARD, ŁAWNICZAK WOJCIECH
(54) Nietransparentny panel przeciwdźwiękowy
(55)



(51) 25-01 (11) **17045** (22) 2010 10 12 (21) 17222
 (73) HIROAD SPÓŁKA Z OGRANICZONĄ ODPOWIEDZIALNOŚCIĄ,
 Warszawa, (PL)
 (72) PIĄTKOWSKI GERARD, ŁAWNICZAK WOJCIECH
 (54) Nietransparentny panel przeciwdźwiękowy
 (55)

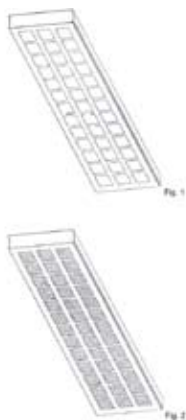

(51) 25-01 (11) **17046** (22) 2010 10 12 (21) 17223
 (73) HIROAD SPÓŁKA Z OGRANICZONĄ ODPOWIEDZIALNOŚCIĄ,
 Warszawa, (PL)
 (72) PIĄTKOWSKI GERARD, ŁAWNICZAK WOJCIECH
 (54) Nietransparentny panel przeciwdźwiękowy
 (55)

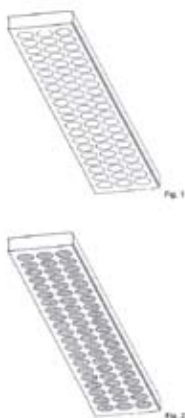

(51) 10-04 (11) **17047** (22) 2010 10 14 (21) 17238
 (73) SVANTEK SPÓŁKA Z OGRANICZONĄ ODPOWIEDZIALNOŚCIĄ,
 Warszawa, (PL)
 (72) BARWICZ WIESŁAW
 (54) Miernik drgań oddziałujących na kończyny dolne człowieka
 (55)



(51) 05-05 (11) **17048** (22) 2010 10 14 (21) 17240
 (73) INTER-SAN SPÓŁKA Z OGRANICZONĄ ODPOWIEDZIALNOŚCIĄ,
 Łomianki Dolne, (PL)
 (72) KOCLUK ZEKAI
 (54) Tkanina z deseniem
 (55)



(51) 05-05 (11) **17049** (22) 2010 10 14 (21) 17241
 (73) INTER-SAN SPÓŁKA Z OGRANICZONĄ ODPOWIEDZIALNOŚCIĄ,
 Łomianki Dolne, (PL)
 (72) KOCLUK ZEKAI
 (54) Tkanina z deseniem
 (55)

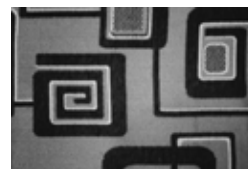

(51) 05-05 (11) **17050** (22) 2010 10 14 (21) 17242
 (73) INTER-SAN SPÓŁKA Z OGRANICZONĄ ODPOWIEDZIALNOŚCIĄ,
 Łomianki Dolne, (PL)
 (72) OZGUR ISMET
 (54) Tkanina z deseniem
 (55)



(51) 06-04 (11) **17051** (22) 2010 10 15 (21) 17245
 (73) MMI CHC SPÓŁKA Z OGRANICZONĄ ODPOWIEDZIALNOŚCIĄ,
 Olsztyn, (PL)
 (72) ŚLESZYŃSKI JACEK
 (54) Mebłocianka Monaco
 (55)

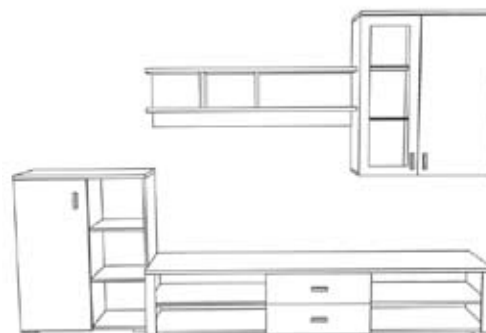

(51) 06-04 (11) **17052** (22) 2010 10 15 (21) 17246
 (73) MMI CHC SPÓŁKA Z OGRANICZONĄ ODPOWIEDZIALNOŚCIĄ,
 Olsztyn, (PL)
 (72) ŚLESZYŃSKI JACEK

(54) Meblościanka Leon
(55)

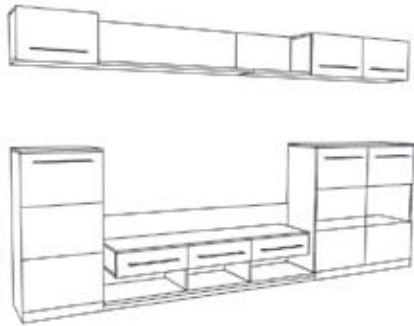

(51) 06-01 (11) **17053** (22) 2010 10 15 (21) 17247
(73) MMI CHC SPÓŁKA Z OGRANICZONĄ ODPOWIEDZIALNOŚCIĄ,
Olsztyn, (PL)
(72) ŚLESZYŃSKI JACEK
(54) Komplet mebli do sypialni
(55)

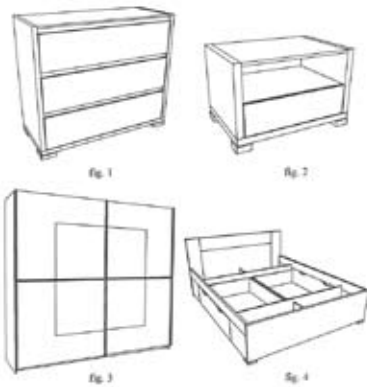

(51) 23-01 (11) **17054** (22) 2010 10 15 (21) 17248
(73) GOSHE SPÓŁKA Z OGRANICZONĄ ODPOWIEDZIALNOŚCIĄ,
Olsztyn, (PL)
(72) KISIEL CEZARY
(54) Zawór kątowy grzybkowy
(55)



(51) 05-05 (11) **17055** (22) 2010 10 15 (21) 17249
(73) INTER-SAN SPÓŁKA Z OGRANICZONĄ ODPOWIEDZIALNOŚCIĄ,
Łomianki Dolne, (PL)
(72) PEKKAYA ERTAN
(54) Tkanina z deseniem
(55)



(51) 05-05 (11) **17056** (22) 2010 10 15 (21) 17250
(73) INTER-SAN SPÓŁKA Z OGRANICZONĄ ODPOWIEDZIALNOŚCIĄ,
Łomianki Dolne, (PL)
(72) PEKKAYA ERTAN

(54) Tkanina z deseniem
(55)



(51) 05-05 (11) **17057** (22) 2010 10 15 (21) 17251
(73) INTER-SAN SPÓŁKA Z OGRANICZONĄ ODPOWIEDZIALNOŚCIĄ,
Łomianki Dolne, (PL)
(72) PEKKAYA ERTAN
(54) Tkanina z deseniem
(55)



(51) 02-02 (11) **17058** (22) 2010 10 16 (21) 17252
(73) GLÜCK KRYSZYNA, Bielsko-Biała, (PL)
(72) GLÜCK KRYSZYNA
(54) Rożek niemowlęcy
(55)

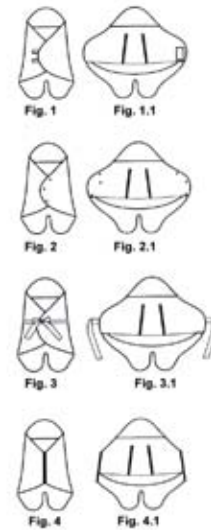

(51) 99-00 (11) **17059** (22) 2010 03 30 (21) 16320
(73) CRUX Spółka Jawna D. Zając, P. Wolny, Katowice, (PL)
(72) Wolny Piotr
(54) Znacznik lokalizacji
(55)

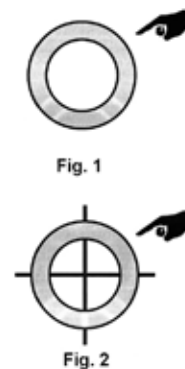

(51) 06-01 (11) **17060** (22) 2010 04 08 (21) 16372
 (73) FIRMA PRODUKCYJNO-USŁUGOWO-HANDLOWA „PRES
 MEBEL” CEZARY HADRYŚ, Częstochowa, (PL)
 (72) Hadryś Cezary
 (54) Komplet mebli
 (55)



(51) 06-04 (11) **17061** (22) 2010 04 14 (21) 16407
 (73) SZYNAKA-MEBLE Spółka z ograniczoną odpowiedzialnością,
 Lubawa, (PL)
 (72) Laskowski Sławomir
 (54) Komplet mebli
 (55)

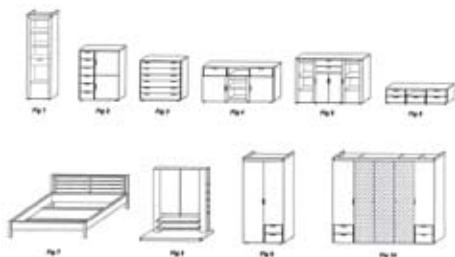

(51) 06-04 (11) **17062** (22) 2010 04 14 (21) 16408
 (73) SZYNAKA-MEBLE Spółka z ograniczoną odpowiedzialnością,
 Lubawa, (PL)
 (72) Laskowski Sławomir
 (54) Zestaw mebli
 (55)

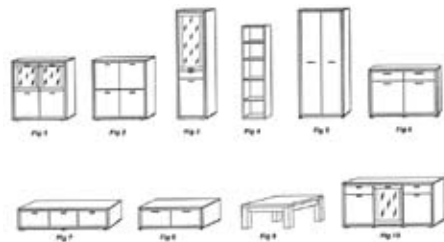

(51) 09-05 (11) **17063** (22) 2010 05 06 (21) 16549
 (73) Bio-Concept Plus Andrzej Brzyski, Sieniawa, (PL)
 (72) Brzyski Andrzej
 (54) Torba
 (55)

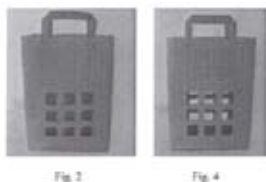

(51) 99-00 (11) **17064** (22) 2010 05 07 (21) 16557
 (73) Estate Fellows Spółka z ograniczoną odpowiedzialnością
 Spółka Komandytowo-Akcyjna, Warszawa, (PL)
 (72) Bielecki Dariusz
 (54) Znak graficzny
 (55)

EstateFellows

(51) 06-01 (11) **17065** (22) 2010 05 17 (21) 16585
 (73) BMS BOGDIMAR Sławomir Pegza, Wieruszów, (PL)
 (72) Pegza Sławomir
 (54) Łóżko piętrowe
 (55)



(51) 06-01 (11) **17066** (22) 2010 10 18 (21) 17255
 (73) PRZEDSIĘBIORSTWO PRODUKCYJNO-HANDLOWE
 KOMSERWIS PIOTR DWORAK, Karniowice-Psary, (PL)
 (72) BOLISĘGA ANETA
 (54) Komplet mebli miejskich
 (55)



(51) 21-01 (11) **17067** (22) 2010 10 18 (21) 17256
 (73) HAPPY TOYS 7 P.P. H. JERZY ZGAJEWSKI, Słowik, (PL)
 (72) ZGAJEWSKI JERZY
 (54) Zabawka w postaci szyny do zabawek pojazdów
 (55)

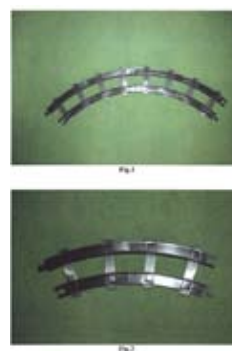

(51) 05-05 (11) **17068** (22) 2010 10 19 (21) 17264
 (30) 2010 04 20 (TR)
 (73) TOPTEXTIL SPÓŁKA Z OGRANICZONĄ
 ODPOWIEDZIALNOŚCIĄ, Kraków, (PL)
 (72) GŪMŪŞ ISMAIL
 (54) Materiał obciowy
 (55)

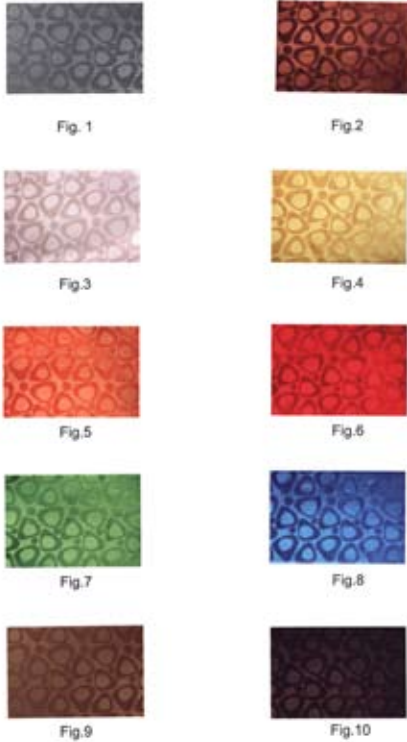

(51) 03-01 (11) **17069** (22) 2010 10 21 (21) 17275
 (73) BARBARA-FIRMA PRODUKCYJNA-BARBARA URBANIK KNAŚ,
 Częstochowa, (PL)
 (72) URBANIK KNAŚ BARBARA
 (54) Torba narzędziowa
 (55)



(51) 25-01 (11) **17070** (22) 2009 12 14 (21) 17292
 (73) ROBERT GLOGER, Poznań, (PL); STANISŁAW SZYMAŃSKI,
 Poznań, (PL); MAŁGORZATA GIEBUROWSKA, Poznań, (PL);
 BARTOSZ GLOGER, Poznań, (PL)
 (72) GLOGER ROBERT, SZYMAŃSKI STANISŁAW, GIEBUROWSKA
 MAŁGORZATA, GLOGER BARTOSZ
 (54) Kształtownik
 (55)

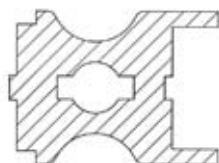

(51) 25-01 (11) **17071** (22) 2009 12 14 (21) 17293
 (73) ROBERT GLOGER, Poznań, (PL); STANISŁAW SZYMAŃSKI,
 Poznań, (PL); MAŁGORZATA GIEBUROWSKA, Poznań, (PL);
 BARTOSZ GLOGER, Poznań, (PL)
 (72) GLOGER ROBERT, SZYMAŃSKI STANISŁAW, GIEBUROWSKA
 MAŁGORZATA, GLOGER BARTOSZ
 (54) Kształtownik
 (55)

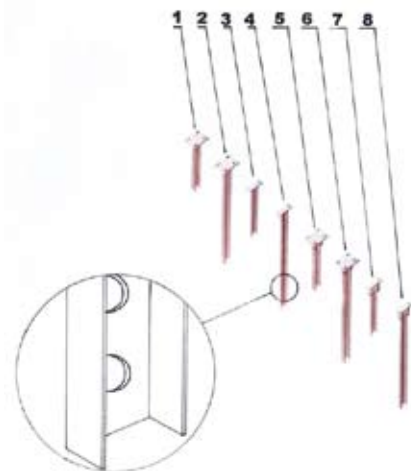

Fig. 1

(51) 19-08 (11) **17072** (22) 2010 11 16 (21) 17457
 (73) BROWAR NAMYSŁÓW SPÓŁKA Z OGRANICZONĄ
 ODPOWIEDZIALNOŚCIĄ, Namysłów, (PL)
 (72) KOWALIK ADAM
 (54) Etykieta
 (55)



(51) 25-99 (11) **17073** (22) 2010 04 02 (21) 17213
 (73) DWD SYSTEM SPÓŁKA Z OGRANICZONĄ
 ODPOWIEDZIALNOŚCIĄ, Gdańsk, (PL)
 (72) WIKI-CZARNOWSKI WOJCIECH, DUCHNOWSKI MAREK
 (54) System zamocowań instalacji odwadniania mostów i wiaduktów
 (55)



(51) 19-08 (11) **17074** (22) 2010 10 26 (21) 17313
 (73) POLSKI TYTOŃ SPÓŁKA AKCYJNA, Radom, (PL)
 (72) CHWALIK WIKTOR, KONSTANTY WOJCIECH

(54) Nalepka na terminal płatniczy
(55)



(51) 21-01 (11) **17075** (22) 2010 10 08 (21) 17194
 (73) NINA SPÓŁKA Z OGRANICZONĄ ODPOWIEDZIALNOŚCIĄ, Trzciniec, (PL)
 (72) RATAJCZYK-JAKUBOWSKA EWA
 (54) Zabawka do nauki układania wyrazów złożona z 24 sześciątów, stanowiąca komplet wytworów
 (55)

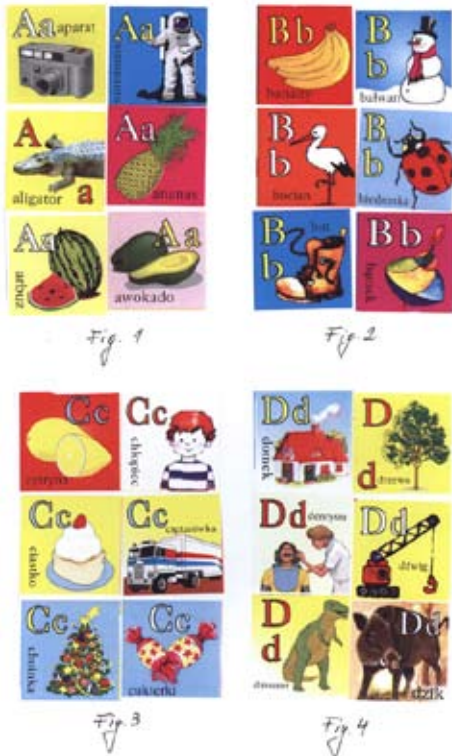

(51) 02-01 (11) **17076** (22) 2009 10 28 (21) 15564
 (73) Ryszard Florek, Łosie, (PL)
 (72) Florek Ryszard
 (54) Ubiór profilaktyczny
 (55)



(51) 13-03 (11) **17077** (22) 2010 03 01 (21) 16173
 (73) HSK DATA Ltd. Spółka z ograniczoną odpowiedzialnością, Kraków, (PL)
 (72) Kubicz Andrzej, Liskiewicz Marek, Półtorak Stanisław, Suchowiak Marek, Siwek Krzysztof
 (54) Przedłużacz wielogniazdowy z zespołem sterującym
 (55)

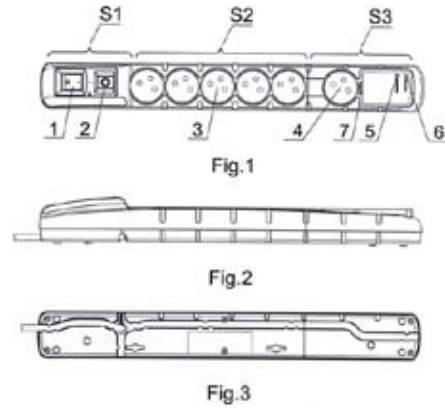

(51) 21-01 (11) **17078** (22) 2010 03 29 (21) 16303
 (73) P.W. „NINA” A. Jakubowski Spółka Jawna, Trzciniec, (PL)
 (72) Ratajczyk-Jakubowska Ewa
 (54) Składanka zręcznościowa
 (55)

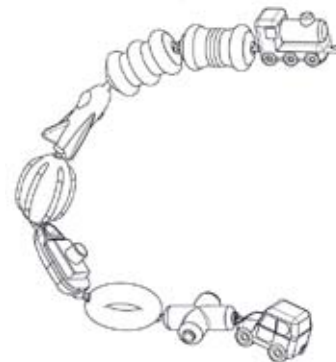

(51) 09-01 (11) **17079** (22) 2010 05 26 (21) 16630
 (73) WOSANA Spółka Akcyjna, Andrychów, (PL)
 (72) Łysoń Paweł
 (54) Butelka
 (55)

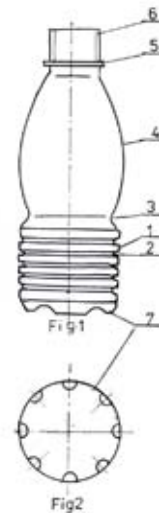

(51) 26-05 (11) **17080** (22) 2010 05 29 (21) 16640
 (73) Witold Szostak IN-ER ART & DESIGN, Kraków, (PL)
 (72) Szostak Witold
 (54) Lampa z przemieszczalnymi reflektorami
 (55)



Fig. 1



Fig. 4

(51) 14-03 (11) **17081** (22) 2010 09 23 (21) 17141
 (73) ADRIAN STACHURA, Kazimierza Wielka, (PL)
 (72) STACHURA ADRIAN
 (54) Telefon
 (55)



FIG. 1

FIG. 2



FIG. 3

(51) 14-03 (11) **17082** (22) 2010 09 23 (21) 17140
 (73) ADRIAN STACHURA, Kazimierza Wielka, (PL)
 (72) STACHURA ADRIAN
 (54) Zestaw telefoniczny
 (55)

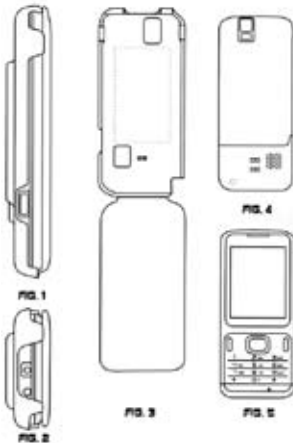

FIG. 1

FIG. 3

FIG. 4

FIG. 5

(51) 14-03 (11) **17083** (22) 2010 09 06 (21) 17084
 (73) STACHURA ADRIAN, Kazimierza Wielka, (PL)
 (72) STACHURA ADRIAN

(54) Telefon przenośny
 (55)



FIG. 1

FIG. 2

FIG. 3

FIG. 4



FIG. 5

FIG. 6

(51) 14-99 (11) **17084** (22) 2010 06 02 (21) 16660
 (73) Sebastian Bartłomiej Król, Pęczeryno, (PL)
 (72) Król Sebastian Bartłomiej
 (54) Maskownica kabli LCD
 (55)



FIG. 1

(51) 26-06 (11) **17085** (22) 2010 07 02 (21) 16794
 (73) Valeo Autosystemy Spółka z ograniczoną odpowiedzialnością, Skawina, (PL)
 (72) Desmoriaux Eric, Ricard Olivier, Martin Laure, Roboam Alain
 (54) Reflektor pojazdu
 (55)



(51) 02-02 (11) **17086** (22) 2010 07 12 (21) 16842
 (73) „Józefinka” Ubranka do chrztu Joanna Kunicka, Łódź, (PL)
 (72) Kunicka Joanna
 (54) Komplet ubranka do chrztu-Letnie marzenie
 (55)



(51) 06-05 (11) **17087** (22) 2010 07 15 (21) 16856
 (73) MOJE BAMBINO Spółka z ograniczoną odpowiedzialnością
 Spółka komandytowa, Łódź, (PL)
 (72) Nowicka Urszula
 (54) Zestaw mebli PAŁAC-Kolekcja mebli „Bajkowa”
 (55)



(51) 06-01 (11) **17088** (22) 2010 07 28 (21) 16907
 (73) Zakład Tapicerski ŁUK-POL Jadwiga Bruździak, Świba, (PL)
 (72) Bruździak Adam
 (54) Narożnik wypoczynkowy
 (55)



Fig. 4



Fig. 5



Fig. 6



Fig. 7

(51) 06-03 (11) **17089** (22) 2010 08 02 (21) 16923
 (73) FARGO MACIEJ ZBIERZCHOWSKI, Bydgoszcz, (PL)
 (72) Lipiński Dariusz
 (54) Ława
 (55)

Fig. 1



Fig. 2



(51) 12-16 (11) **17090** (22) 2010 08 09 (21) 16958
 (73) MaxQL Bike Spółka z ograniczoną odpowiedzialnością,
 Bielsko-Biała, (PL)
 (72) Kot Remigiusz

(54) Konstrukcja nośna rowerka dziecięcego dla chłopców
 (55)



Fig. 1.

Fig. 2.



Fig. 3.

Fig. 4.

(51) 12-16 (11) **17091** (22) 2010 08 09 (21) 16959
 (73) MaxQL Bike Spółka z ograniczoną odpowiedzialnością,
 Bielsko-Biała, (PL)
 (72) Kot Remigiusz
 (54) Konstrukcja nośna rowerka dziecięcego dla dziewczynek
 (55)



Fig. 1.



Fig. 2.

(51) 06-05 (11) **17092** (22) 2010 08 24 (21) 17041
 (73) PACYGA Import-Export Krzysztof Pacyga, Kuków, (PL)
 (72) Pacyga Krzysztof, Mikołajek Agnieszka
 (54) Zestaw mebli dziecięcych
 (55)



fig.1



fig.2



fig.3



fig.4



fig.5



fig.6

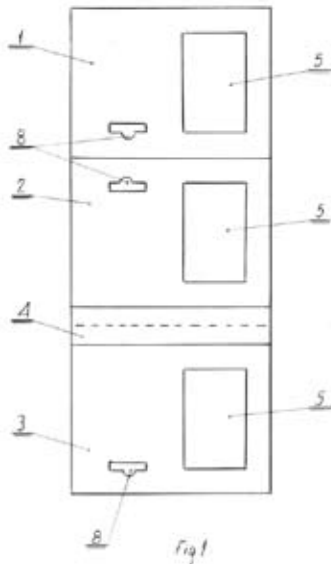

fig.7

(51) 06-01 (11) **17093** (22) 2010 08 24 (21) 17043
 (73) PACYGA Import-Export Krzysztof Pacyga, Kuków, (PL)
 (72) Pacyga Krzysztof, Mikołajek Agnieszka
 (54) Łóżeczko dziecięce
 (55)



(51) 09-05 (11) **17094** (22) 2010 08 31 (21) 17056
 (73) Z.P.U.H. „BEST-PEST” Spółka Jawna, Jaworzno, (PL)
 (72) Zarębski Jacek
 (54) Opakowanie ekspozycyjne pojemników walcowych
 (55)



(51) 09-05 (11) **17095** (22) 2010 08 31 (21) 17057
 (73) Z.P.U.H. „BEST-PEST” Spółka Jawna, Jaworzno, (PL)
 (72) Zarębski Jacek
 (54) Opakowanie zewnętrzne pojemników foremnych
 (55)

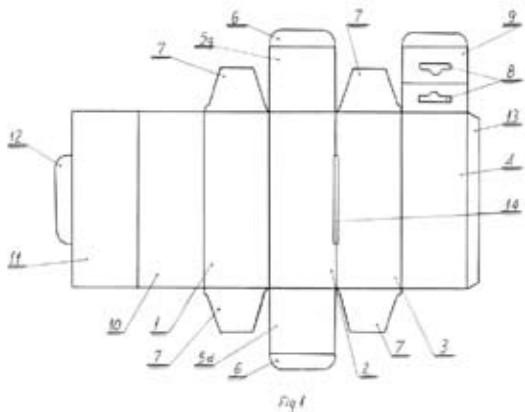

(51) 09-05 (11) **17096** (22) 2010 08 31 (21) 17058
 (73) Z.P.U.H. „BEST-PEST” Spółka Jawna, Jaworzno, (PL)
 (72) Zarębski Jacek

(54) Opakowanie zewnętrzne saszetek
 (55)

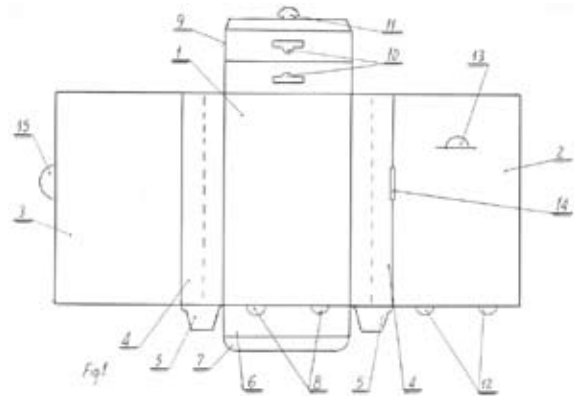

(51) 11-05 (11) **17097** (22) 2010 10 06 (21) 17188
 (73) Przedsiębiorstwo Produkcyjno-Handlowo-Usługowe „Rade”
 Małgorzata Kujundzić, Szczytnica, (PL)
 (72) KUJUNDZIĆ RADOVAN
 (54) Bombka
 (55)



(51) 06-06 (11) **17098** (22) 2010 10 11 (21) 17209
 (73) MACIEJ OSTAŃSKI, Gruszczyn, (PL); WALDEMAR
 CHRUŚCIŃSKI, Pobiedziska, (PL)
 (72) OSTAŃSKI MACIEJ, CHRUŚCIŃSKI WALDEMAR
 (54) Boczny element mebla wypoczynkowego
 (55)



(51) 08-09 (11) **17099** (22) 2010 10 12 (21) 17220
 (73) HANNA STRZYŻAKOWSKA, Warszawa, (PL)
 (72) VIOL PETER
 (54) Wózek jezdny
 (55)



(51) 06-01 (11) **17100** (22) 2010 10 13 (21) 17224
 (73) DOMINIK MATAN, Psary, (PL); TOMASZ JUCHA, Bołęcín, (PL)
 (72) MATAN DOMINIK, JUCHA TOMASZ
 (54) Ławka
 (55)



(51) 15-03 (11) **17101** (22) 2010 11 04 (21) 17373
 (73) GŁOS ROMAN, Łopatki, (PL)
 (72) GŁOS ROMAN
 (54) Szatkownica
 (55)

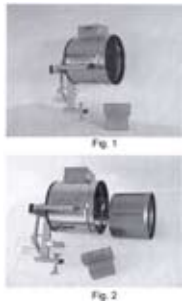

(51) 12-14 (11) **17102** (22) 2010 10 18 (21) 17254
 (73) „MAJ” MARTA MUZYCZUK-GRAF, Katowice, (PL)
 (72) GRAF JAROSŁAW
 (54) Siedzisko z oparciem do sanek
 (55)



(51) 30-03 (11) **17103** (22) 2010 10 19 (21) 17257
 (73) KOLARZ DARIUSZ, Poręby Dymarskie, (PL)
 (72) KOLARZ DARIUSZ
 (54) Karmnik dla ptaków
 (55)



(51) 21-03 (11) **17104** (22) 2010 10 20 (21) 17268
 (73) MARCIN GOŁASIŃSKI-KULASIŃSKI, Warszawa, (PL)
 (72) GOŁASIŃSKI-KULASIŃSKI MARCIN
 (54) Trąbka kibica
 (55)



(51) 21-03 (11) **17105** (22) 2010 10 20 (21) 17269
 (73) MARCIN GOŁASIŃSKI-KULASIŃSKI, Warszawa, (PL)
 (72) GOŁASIŃSKI-KULASIŃSKI MARCIN
 (54) Przyrząd do klaskania
 (55)



(51) 25-02 (11) **17106** (22) 2011 01 17 (21) 17657
 (73) ANWIS A.G. WIŚNIEWSKY SPÓŁKA JAWNA, Włocławek, (PL)
 (72) WIŚNIEWSKI ANTONI
 (54) Wieszak nastawny do rolety
 (55)

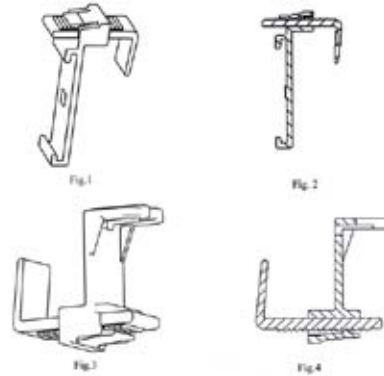

(51) 05-05 (11) **17107** (22) 2010 10 21 (21) 17277
 (73) HURTOWNIA TKANIN BACHLIŃSKI J. BACHLIŃSKI, H. BACHLIŃSKA SPÓŁKA JAWNA, Międzybórz, (PL)
 (72) BACHLIŃSKI JERZY
 (54) Tkanina
 (55)



(51) 25-01 (11) **17108** (22) 2009 12 14 (21) 17287
 (73) ROBERT GLOGER, Poznań, (PL); STANISŁAW SZYMAŃSKI, Poznań, (PL); MAŁGORZATA GIEBUROWSKA, Poznań, (PL); BARTOSZ GLOGER, Poznań, (PL)
 (72) GLOGER ROBERT, SZYMAŃSKI STANISŁAW, GIEBUROWSKA MAŁGORZATA, GLOGER BARTOSZ
 (54) Kształtownik
 (55)



321

**WPISY I ZMIANY W REJESTRZE WZORÓW PRZEMYSŁOWYCH
(nieuwzględnione w innych samodzielnych ogłoszeniach)**

Poniższe zestawienie zawiera kolejno: numer rejestracji wzoru przemysłowego, datę wpisu, oznaczenie rubryki, w której dokonano wpisu lub zmiany oraz treść wpisu. Poszczególne rubryki rejestru wzorów przemysłowych zawierają następujące dane:

rubryka A - nazwisko i imię albo nazwa, miejsce zamieszkania albo siedziba uprawnionego z prawa z rejestracji wzoru przemysłowego (miejscowość, kraj) oraz numer identyfikacji podatkowej NIP, a także numer PESEL albo numer identyfikacyjny REGON, o ile zgłaszający je wskazał,

rubryka B - przedmiot wzoru przemysłowego,

rubryka C - nazwisko i imię twórcy wzoru przemysłowego oraz jego miejsce zamieszkania (miejscowość, kraj),

rubryka D - prawa ograniczające prawo z rejestracji,

rubryka E - wnioski o unieważnienie i sprzeciwy oraz decyzje dotyczące danego prawa z rejestracji,

rubryka F - data unieważnienia lub data i przyczyna wygaśnięcia prawa z rejestracji.

Uwaga: *Publikacji podlegają: zmiana uprawnionego, twórcy, zmiana nazwy uprawnionego, prawa ograniczające prawo z rejestracji wzoru przemysłowego, sprostowania istotnych pomyłek.*

13390 2011 08 01 A. Wprowadzono zmianę uprawnionego przez wykreślenie wpisu: APART Sp. o. o., Suchy Las k. Poznań, Polska 634247310 i dokonanie wpisu Inwest AP Sp. z o. o., Suchy Las, Polska 634392383

13391 2011 08 01 A. Wprowadzono zmianę uprawnionego przez wykreślenie wpisu: APART Sp. o. o., Suchy Las k. Poznań, Polska 634247310 i dokonanie wpisu Inwest AP Sp. z o. o., Suchy Las, Polska 634392383

13392 2011 08 01 A. Wprowadzono zmianę uprawnionego przez wykreślenie wpisu: APART Sp. o. o., Suchy Las k. Poznań, Polska 634247310 i dokonanie wpisu Inwest AP Sp. z o. o., Suchy Las, Polska 634392383

13393 2011 08 01 A. Wprowadzono zmianę uprawnionego przez wykreślenie wpisu: APART Sp. o. o., Suchy Las k. Poznań, Polska 634247310 i dokonanie wpisu Inwest AP Sp. z o. o., Suchy Las, Polska 634392383

13394 2011 08 01 A. Wprowadzono zmianę uprawnionego przez wykreślenie wpisu: APART Sp. o. o., Suchy Las k. Poznań, Polska 634247310 i dokonanie wpisu Inwest AP Sp. z o. o., Suchy Las, Polska 634392383

13395 2011 08 01 A. Wprowadzono zmianę uprawnionego przez wykreślenie wpisu: APART Sp. o. o., Suchy Las k. Poznań, Polska 634247310 i dokonanie wpisu Inwest AP Sp. z o. o., Suchy Las, Polska 634392383

13396 2011 08 01 A. Wprowadzono zmianę uprawnionego przez wykreślenie wpisu: APART Sp. o. o., Suchy Las k. Poznań, Polska 634247310 i dokonanie wpisu Inwest AP Sp. z o. o., Suchy Las, Polska 634392383

13397 2011 08 01 A. Wprowadzono zmianę uprawnionego przez wykreślenie wpisu: APART Sp. o. o., Suchy Las k. Poznań, Polska 634247310 i dokonanie wpisu Inwest AP Sp. z o. o., Suchy Las, Polska 634392383

13398 2011 08 01 A. Wprowadzono zmianę uprawnionego przez wykreślenie wpisu: APART Sp. o. o., Suchy Las k. Poznań, Polska 634247310 i dokonanie wpisu Inwest AP Sp. z o. o., Suchy Las, Polska 634392383

13399 2011 08 01 A. Wprowadzono zmianę uprawnionego przez wykreślenie wpisu: APART Sp. o. o., Suchy Las k. Poznań, Polska 634247310 i dokonanie wpisu Inwest AP Sp. z o. o., Suchy Las, Polska 634392383

13400 2011 08 01 A. Wprowadzono zmianę uprawnionego przez wykreślenie wpisu: APART Sp. o. o., Suchy Las k. Poznań, Polska 634247310 i dokonanie wpisu Inwest AP Sp. z o. o., Suchy Las, Polska 634392383

13401 2011 08 01 A. Wprowadzono zmianę uprawnionego przez wykreślenie wpisu: APART Sp. o. o., Suchy Las k. Poznań, Polska 634247310 i dokonanie wpisu Inwest AP Sp. z o. o., Suchy Las, Polska 634392383

13402 2011 08 01 A. Wprowadzono zmianę uprawnionego przez wykreślenie wpisu: APART Sp. o. o., Suchy Las k. Poznań, Polska 634247310 i dokonanie wpisu Inwest AP Sp. z o. o., Suchy Las, Polska 634392383

13403 2011 08 01 A. Wprowadzono zmianę uprawnionego przez wykreślenie wpisu: APART Sp. o. o., Suchy Las k. Poznań, Polska 634247310 i dokonanie wpisu Inwest AP Sp. z o. o., Suchy Las, Polska 634392383

13404 2011 08 01 A. Wprowadzono zmianę uprawnionego przez wykreślenie wpisu: APART Sp. o. o., Suchy Las k. Poznań, Polska 634247310 i dokonanie wpisu INWEST AP SPÓŁKA Z OGRANICZONĄ ODPOWIEDZIALNOŚCIĄ, Suchy Las, Polska 634392383

13405 2011 08 01 A. Wprowadzono zmianę uprawnionego przez wykreślenie wpisu: APART Sp. o. o., Suchy Las k. Poznań, Polska 634247310 i dokonanie wpisu Inwest AP Sp. z o. o., Suchy Las, Polska 634392383

13406 2011 08 01 A. Wprowadzono zmianę uprawnionego przez wykreślenie wpisu: APART Sp. o. o., Suchy Las k. Poznań, Polska 634247310 i dokonanie wpisu Inwest AP Sp. z o. o., Suchy Las, Polska 634392383

13407 2011 08 01 A. Wprowadzono zmianę uprawnionego przez wykreślenie wpisu: APART Sp. o. o., Suchy Las k. Poznań, Polska 634247310 i dokonanie wpisu Inwest AP Sp. z o. o., Suchy Las, Polska 634392383

13408 2011 08 01 A. Wprowadzono zmianę uprawnionego przez wykreślenie wpisu: APART Sp. o. o., Suchy Las k. Poznań, Polska 634247310 i dokonanie wpisu INWEST AP SPÓŁKA Z OGRANICZONĄ ODPOWIEDZIALNOŚCIĄ, Suchy Las, Polska 634392383

13409 2011 08 01 A. Wprowadzono zmianę uprawnionego przez wykreślenie wpisu: APART Sp. o. o., Suchy Las k. Poznań, Polska 634247310 i dokonanie wpisu Inwest AP Sp. z o. o., Suchy Las, Polska 634392383

13410 2011 08 01 A. Wprowadzono zmianę uprawnionego przez wykreślenie wpisu: APART Sp. o. o., Suchy Las k. Poznań, Polska 634247310 i dokonanie wpisu INWEST AP SPÓŁKA Z OGRANICZONĄ ODPOWIEDZIALNOŚCIĄ, Suchy Las, Polska 634392383

13411 2011 08 01 A. Wprowadzono zmianę uprawnionego przez wykreślenie wpisu: APART Sp. o. o., Suchy Las k. Poznań, Polska 634247310 i dokonanie wpisu Inwest AP Sp. z o. o., Suchy Las, Polska 634392383

13412 2011 08 01 A. Wprowadzono zmianę uprawnionego przez wykreślenie wpisu: APART Sp. o. o., Suchy Las k. Poznań, Polska 634247310 i dokonanie wpisu Inwest AP Sp. z o. o., Suchy Las, Polska 634392383

13413 2011 08 01 A. Wprowadzono zmianę uprawnionego przez wykreślenie wpisu: APART Sp. o. o., Suchy Las k. Poznań, Polska 634247310 i dokonanie wpisu Inwest AP Sp. z o. o., Suchy Las, Polska 634392383

13414 2011 08 01 A. Wprowadzono zmianę uprawnionego przez wykreślenie wpisu: APART Sp. o. o., Suchy Las k. Poznań, Polska 634247310 i dokonanie wpisu INWEST AP SPÓŁKA Z OGRANICZONĄ ODPOWIEDZIALNOŚCIĄ, Suchy Las, Polska 634392383

13415 2011 08 01 A. Wprowadzono zmianę uprawnionego przez wykreślenie wpisu: APART Sp. o. o., Suchy Las k. Poznań, Polska 634247310 i dokonanie wpisu Inwest AP Sp. z o. o., Suchy Las, Polska 634392383

13416 2011 08 01 A. Wprowadzono zmianę uprawnionego przez wykreślenie wpisu: APART Sp. o. o., Suchy Las k. Poznań, Polska 634247310 i dokonanie wpisu Inwest AP Sp. z o. o., Suchy Las, Polska 634392383

13417 2011 08 01 A. Wprowadzono zmianę uprawnionego przez wykreślenie wpisu: APART Sp. o. o., Suchy Las k. Poznań, Polska 634247310 i dokonanie wpisu Inwest AP Sp. z o. o., Suchy Las, Polska 634392383

13418 2011 08 01 A. Wprowadzono zmianę uprawnionego przez wykreślenie wpisu: APART Sp. o. o., Suchy Las k. Poznań, Polska 634247310 i dokonanie wpisu INWEST AP SPÓŁKA Z OGRANICZONĄ ODPOWIEDZIALNOŚCIĄ, Suchy Las, Polska 634392383

13419 2011 08 01 A. Wprowadzono zmianę uprawnionego przez wykreślenie wpisu: APART Sp. o. o., Suchy Las k. Poznań, Polska 634247310 i dokonanie wpisu Inwest AP Sp. z o. o., Suchy Las, Polska 634392383

13420 2011 08 01 A. Wprowadzono zmianę uprawnionego przez wykreślenie wpisu: APART Sp. o. o., Suchy Las k. Poznań, Polska 634247310 i dokonanie wpisu Inwest AP Sp. z o. o., Suchy Las, Polska 634392383

13421 2011 08 01 A. Wprowadzono zmianę uprawnionego przez wykreślenie wpisu: APART Sp. o. o., Suchy Las k. Poznań, Polska 634247310 i dokonanie wpisu INWEST AP Sp. z o. o., Suchy Las, Polska 634392383

13732 2011 08 01 A. Wprowadzono zmianę uprawnionego przez wykreślenie wpisu: APART Sp. o. o., Suchy Las k. Poznań, Polska 634247310 i dokonanie wpisu INWEST AP Sp. z o. o., Suchy Las, Polska 634392383

13805 2011 08 01 A. Wprowadzono zmianę uprawnionego przez wykreślenie wpisu: STERPLANET INC., Middletown, Stany Zjednoczone Ameryki i dokonanie wpisu CISSARZ SPÓŁKA Z OGRANICZONĄ ODPOWIEDZIALNOŚCIĄ, Radlin, Polska 272128396

14047 2011 08 01 A. Wprowadzono zmianę uprawnionego przez wykreślenie wpisu: STERPLANET INC., Middletown, Stany Zjednoczone Ameryki i dokonanie wpisu CISSARZ SPÓŁKA Z OGRANICZONĄ ODPOWIEDZIALNOŚCIĄ, Radlin, Polska 272128396

14367 2011 08 01 A. Wprowadzono zmianę uprawnionego przez wykreślenie wpisu: Zakryte akcyjne towarzystwo „Industrialni ta distrybucyjni systemy”, Kijów, Ukraina i dokonanie wpisu: Prywatne akcyjne towarzystwo „Industrialni ta distrybucyjni systemy”, Kijów, Ukraina

15114 2011 08 01 A. Wprowadzono zmianę uprawnionego przez wykreślenie wpisu: APART Sp. o. o., Suchy Las k. Poznań, Polska 634247310 i dokonanie wpisu INWEST AP Sp. z o. o., Suchy Las, Polska 634392383

15136 2011 08 01 A. Wprowadzono zmianę uprawnionego przez wykreślenie wpisu: APART Sp. o. o., Suchy Las k. Poznań, Polska 634247310 i dokonanie wpisu INWEST AP Sp. z o. o., Suchy Las, Polska 634392383

15137 2011 08 01 A. Wprowadzono zmianę uprawnionego przez wykreślenie wpisu: APART Sp. o. o., Suchy Las k. Poznań, Polska 634247310 i dokonanie wpisu INWEST AP Sp. z o. o., Suchy Las, Polska 634392383

15138 2011 08 01 A. Wprowadzono zmianę uprawnionego przez wykreślenie wpisu: APART Sp. o. o., Suchy Las k. Poznań, Polska 634247310 i dokonanie wpisu INWEST AP Sp. z o. o., Suchy Las, Polska 634392383

15139 2011 08 01 A. Wprowadzono zmianę uprawnionego przez wykreślenie wpisu: APART Sp. o. o., Suchy Las k. Poznań, Polska 634247310 i dokonanie wpisu INWEST AP Sp. z o. o., Suchy Las, Polska 634392383

15140 2011 08 01 A. Wprowadzono zmianę uprawnionego przez wykreślenie wpisu: APART Sp. o. o., Suchy Las k. Poznań, Polska 634247310 i dokonanie wpisu INWEST AP Sp. z o. o., Suchy Las, Polska 634392383

15141 2011 08 01 A. Wprowadzono zmianę uprawnionego przez wykreślenie wpisu: APART Sp. o. o., Suchy Las k. Poznań, Polska 634247310 i dokonanie wpisu INWEST AP SPÓŁKA Z OGRANICZONĄ ODPOWIEDZIALNOŚCIĄ, Suchy Las, Polska 634392383

15142 2011 08 01 A. Wprowadzono zmianę uprawnionego przez wykreślenie wpisu: APART Sp. o. o., Suchy Las k. Poznań, Polska 634247310 i dokonanie wpisu INWEST AP Sp. z o. o., Suchy Las, Polska 634392383

15143 2011 08 01 A. Wprowadzono zmianę uprawnionego przez wykreślenie wpisu: APART Sp. o. o., Suchy Las k. Poznań, Polska 634247310 i dokonanie wpisu INWEST AP Sp. z o. o., Suchy Las, Polska 634392383

15144 2011 08 01 A. Wprowadzono zmianę uprawnionego przez wykreślenie wpisu: APART Sp. o. o., Suchy Las k. Poznań, Polska 634247310 i dokonanie wpisu Inwest AP Sp. z o. o., Suchy Las, Polska 634392383

15145 2011 08 01 A. Wprowadzono zmianę uprawnionego przez wykreślenie wpisu: APART Sp. o. o., Suchy Las k. Poznań, Polska 634247310 i dokonanie wpisu INWEST AP Sp. z o. o., Suchy Las, Polska 634392383

15146 2011 08 01 A. Wprowadzono zmianę uprawnionego przez wykreślenie wpisu: APART Sp. o. o., Suchy Las k. Poznań, Polska 634247310 i dokonanie wpisu INWEST AP SPÓŁKA Z OGRANICZONĄ ODPOWIEDZIALNOŚCIĄ, Suchy Las, Polska 634392383

15147 2011 08 01 A. Wprowadzono zmianę uprawnionego przez wykreślenie wpisu: APART Sp. o. o., Suchy Las k. Poznań, Polska 634247310 i dokonanie wpisu INWEST AP Sp. z o. o., Suchy Las, Polska 634392383

15148 2011 08 01 A. Wprowadzono zmianę uprawnionego przez wykreślenie wpisu: APART Sp. o. o., Suchy Las k. Poznań, Polska 634247310 i dokonanie wpisu INWEST AP SPÓŁKA Z OGRANICZONĄ ODPOWIEDZIALNOŚCIĄ, Suchy Las, Polska 634392383

15149 2011 08 01 A. Wprowadzono zmianę uprawnionego przez wykreślenie wpisu: APART Sp. o. o., Suchy Las k. Poznań, Polska 634247310 i dokonanie wpisu INWEST AP SPÓŁKA Z OGRANICZONĄ ODPOWIEDZIALNOŚCIĄ, Suchy Las, Polska 634392383

15716 2011 08 01 A. Wprowadzono zmianę uprawnionego przez wykreślenie wpisu: ARMENT INVESTMENTS LIMITED, Nicosia, Cypr i dokonanie wpisu: Zakłady Mięsne DUDA SILESIA Spółka z ograniczoną odpowiedzialnością, Katowice, Polska

322

DECYZJE STWIERDZAJĄCE WYGAŚNIĘCIE DECYZJI O UDZIELENIU PRAWA Z REJESTRACJI

Poniższe zestawienie zawiera numer zgłoszenia wzoru przemysłowego.

14282	16868	16921
16867	16885	17010

323

DECYZJE O UNIEWAŻNIENIU PRAWA Z REJESTRACJI

Poniższe zestawienie zawiera kolejno: numer rejestracji wzorów przemysłowych, datę unieważnienia prawa z rejestracji oraz treść decyzji.

6140	2010 01 22	unieważniono prawo z rejestracji wzoru przemysłowego.
10297	2010 11 08	unieważniono prawo z rejestracji wzoru przemysłowego.

10736 2009 01 13 unieważniono prawo z rejestracji wzoru przemysłowego.
 11065 2010 11 29 unieważniono prawo z rejestracji wzoru przemysłowego w części obejmującej odmianę czwartą przedstawioną na fig.4.

324**DECYZJE O WYGAŚNIĘCIU
PRAWA Z REJESTRACJI**

Poniższe zestawienie zawiera kolejno: numer rejestracji wzorów przemysłowych i datę wygaśnięcia prawa z rejestracji.

430	2009 09 24	9079	2010 03 03
2319	2006 03 02	9083	2009 12 03
7786	2009 06 18	9086	2010 03 08
7814	2009 04 02	9087	2010 03 11
7828	2009 08 02	9088	2009 09 27
7953	2009 05 14	9098	2010 04 04
8298	2009 08 20	9104	2009 11 02
9078	2009 07 15	9136	2010 04 20

9139	2009 11 04
9142	2009 11 08
9156	2009 11 25
9168	2010 04 18
9169	2010 04 18
9226	2010 06 03
9235	2010 06 03
9236	2010 06 03
9237	2010 06 13
9253	2010 01 13
9254	2010 04 29
9296	2010 05 25
9300	2010 03 18
9303	2010 03 18
9304	2010 03 18
9306	2010 03 18
9319	2010 03 17
9325	2010 05 19
9333	2010 05 13
9339	2010 05 16

9340	2010 05 16
9342	2010 05 16
9345	2010 05 06
9346	2009 10 11
9361	2010 05 27
9362	2010 05 27
9367	2010 05 04
9377	2010 02 22
9378	2010 04 22
9386	2010 02 22
9399	2010 02 24
9404	2010 06 28
9408	2010 06 10
9418	2010 02 24
9423	2010 02 17
9429	2010 06 21
9445	2010 06 28
9567	2010 03 15
9573	2010 08 11

325

REJESTRACJA MIĘDZYNARODOWA UZNANA W POLSCE

(51) 02-02 (11) **DM/075033** (15) 17.12.2010 (45) 30.06.2011
 (73) ČERVA EXPORT IMPORT A.S., Archeologická 1378, CZ-253 01
 Hostivice (CZ)

(54) 1. Bluza robocza,
 2. Spodnie robocze,
 3. Spodnie robocze na szelkach

(55)

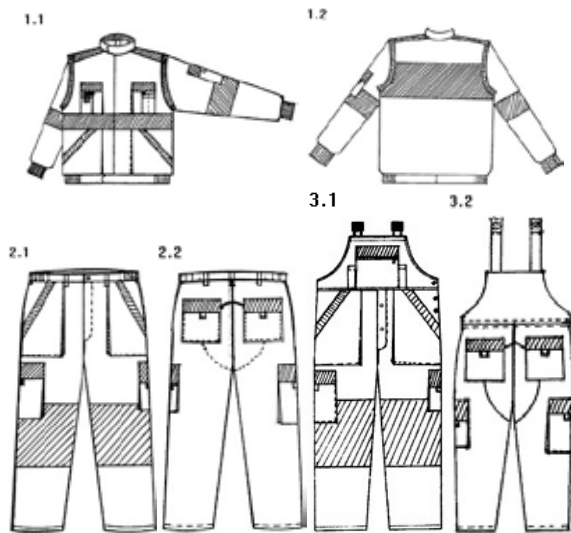

(51) 09-01 (11) **DM/075282** (15) 10.02.2011 (45) 31.08.2011
 (73) STUDER & CO. AG, Möösl, CH-6182 Escholzmatt (CH)

(54) Butelka

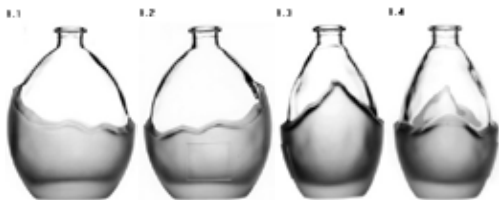

(51) 11-01 (11) **DM/076294** (15) 11.04.2011 (45) 31.08.2011
 (73) FREDERIQUE CONSTANT SA, Chemin du Champs des Filles 32,
 CH-1228 Plan-les-Ouates (CH)

(54) 1.-3. Bransoletki (biżuteria),
 4.-7. Wisiorki (biżuteria)

(55)



D. ZNAKI TOWAROWE

Cyfrowe kody identyfikacyjne (wg normy WIPO ST. 60), które poprzedzają informacje o dokonanej rejestracji oznaczają:

- (111) – numer prawa ochronnego
- (151) – data wydania decyzji o udzieleniu prawa ochronnego
- (210) – numer zgłoszenia
- (220) – data zgłoszenia (w przypadku konwersji – oznaczono literą K – jest to data od której liczy się okres ochrony na terenie Polski)
- (441) – data ogłoszenia o zgłoszeniu
- (510) – wykaz towarów
- (511) – klasy towarowe
- (531) – symbol klasyfikacji elementów graficznych znaku
- (540) – określenie znaku towarowego ze wskazaniem kolorów
- (551) – wskazanie kategorii znaku towarowego lub udzielonego prawa jeżeli dotyczy wspólnego prawa ochronnego, wspólnego znaku towarowego albo wspólnego znaku towarowego gwarancyjnego
- (732) – nazwisko i imię lub nazwę uprawnionego, jego miejsce zamieszkania lub siedzibę oraz kod kraju

326

REJESTRACJA

(od nr 236 261 do nr 237 160)

(111) **236261** (220) 2006 01 03 (210) 304413
 (151) 2009 12 29 (441) 2006 04 18
 (732) OPTIMUM MARK Spółka z ograniczoną odpowiedzialnością,
 Warszawa, PL.
 (540)



Kolor znaku: czerwony, granatowy, zielony, niebieski, biały
 (531) 1.1.1, 26.1.12, 26.15.1, 27.5.1, 27.7.1, 29.1.15
 (510), (511) **03** odplamiacze do tkanin.

(111) **236262** (220) 2006 06 29 (210) 312503
 (151) 2011 04 06 (441) 2006 10 02
 (732) „OLIMP LABORATORIES” Spółka z ograniczoną
 odpowiedzialnością, Nagawczyna, PL.
 (540)



(531) 2.1.1, 27.5.1
 (510), (511) **05** odżywki wzmacniające do celów medycznych, od-
 żywki wzmacniające zawierające preparaty parafarmaceutyczne

stosowane profilaktycznie i dla rekonwalescentów do celów me-
 dycznych, preparaty farmaceutyczne, żywność dietetyczna do ce-
 lów medycznych, napoje odchudzające przeznaczone do celów
 medycznych, środki przeciwbólowe, witaminy, maści lecznicze,
29 koncentraty i odżywki wysokobiałkowe, koncentraty i odżyw-
 ki wysokobiałkowe wzbogacone witaminami, solami mineralnymi
 i aminokwasami, batony białkowe i białko witaminowe, batony ener-
 getyczne wysokobiałkowe wzbogacone dodatkiem witamin, mine-
 rałów, kofeiny i guarany, żele energetyczne w tubkach wzbogacone
 dodatkiem witamin, minerałów, kofeiny i guarany, **30** koncentraty
 i odżywki węglowodanowe i wysokoenergetyczne, batony węglo-
 wodanowe, koncentraty i odżywki węglowodanowe i wysokoener-
 getyczne wzbogacone witaminami i solami mineralnymi, **32** napoje
 bezalkoholowe wzbogacone witaminami i solami mineralnymi, na-
 poje izotoniczne, napoje energetyczne, napoje proteinowe, napoje
 odchudzające, **44** poradnictwo z zakresu medycyny, poradnictwo
 z zakresu medycyny naturalnej, poradnictwo z zakresu farmacji, po-
 radnictwo z zakresu kosmetyki.

(111) **236263** (220) 2005 02 11 (210) 291019
 (151) 2011 04 06 (441) 2005 05 16
 (732) GRUPA HRC Spółka Akcyjna, Warszawa, PL.

(540) Grupa HRC
 (510), (511) **35** rekrutacja personelu, doradztwo w zakresie zarzą-
 dzania personalnego, pośrednictwo pracy, doradztwo w zakresie
 prowadzenia działalności gospodarczej, **36** analizy finansowe, do-
 radztwo w sprawach finansowych.

(111) **236264** (220) 2005 02 11 (210) 291024
 (151) 2011 04 06 (441) 2005 05 16
 (732) GRUPA HRC Spółka Akcyjna, Warszawa, PL.

(540) HRC Group
 (510), (511) **35** rekrutacja personelu, doradztwo w zakresie zarzą-
 dzania personalnego, pośrednictwo pracy, doradztwo w zakresie
 prowadzenia działalności gospodarczej, **36** analizy finansowe, do-
 radztwo w sprawach finansowych.

(111) **236265** (220) 2007 07 06 (210) 327423
 (151) 2011 01 19 (441) 2007 10 15
 (732) J&J DEVELOPER Spółka z ograniczoną odpowiedzialnością,
 Kraków, PL.
 (540)

★ ★ ★ ★ ★
 K O N S T E L A C J A

(531) 1.1.1, 27.5.1
 (510), (511) **19** budynki, budowle, **36** administrowanie i zarządzanie nieruchomościami, wynajmowanie i wydzierżawianie nieruchomości, pośrednictwo w obrocie nieruchomościami, usługi inwestycyjne w zakresie nieruchomości z funduszy własnych i powierzonych, usługi deweloperskie-kompleksowej organizacji procesów inwestycyjnych-obejmujące pozyskiwanie nieruchomości, pozyskiwanie środków finansowych lub wykorzystywanie środków finansowych klientów i organizację procesu inwestycyjnego, usługi tworzenia wspólnego kapitału w zakresie inwestowania w nieruchomości, usługi powiernictwa w zakresie inwestowania w nieruchomości, wycena nieruchomości, **37** usługi budowlane, usługi budowlane w zakresie infrastruktury technicznej, usługi budowlane konstrukcyjne, usługi budowlane wykończeniowe, usługi budowlane instalacyjne, usługi budowlane remontowe, usługi budowlane konserwacyjne, nadzór budowlany, usługi w zakresie funkcji generalnego wykonawcy i inwestora zastępczego robót budowlanych, **42** usługi w zakresie projektowania architektonicznego, budowlanego i urbanistycznego, doradztwo budowlane, badania, ekspertyzy, opinie i analizy techniczne w zakresie budownictwa, badania, ekspertyzy i pomiary geologiczne i geodezyjne dla budownictwa, pomiary inwentaryzacyjne budowlane (powykonawcze).

(111) **236266** (220) 2008 09 02 (210) 345633
 (151) 2011 02 18 (441) 2008 12 08
 (732) osesek.pl Sylwia Stasiów-Porada, Płochocin, PL.
 (540)

 osesek.pl

Kolor znaku: granatowy, zielony, różowy
 (531) 26.2.7, 26.11.2, 26.11.12, 27.5.1, 29.1.13
 (510), (511) **35** sprzedaż w sklepach, hurtowniach, za pośrednictwem Internetu (sprzedaż on-line) oraz w formie sprzedaży wysyłkowej i katalogowej następujących towarów: artykuły i akcesoria dla niemowląt, artykuły i akcesoria dla dzieci, artykuły i akcesoria dla rodziców, gry, zabawki, książki, puzzle, układanki, wózki, foteliki samochodowe, foteliki rowerowe, nosidełka, chusty, zabawki drewniane, zabawki ogrodowe, artykuły piśmienne i plastyczne, ubrania, bućki dziecięce, artykuły i akcesoria dla kobiet ciężarnych i karmiących, odzież ciążowa, laktatory, kosmetyki, środki czystości, środki i akcesoria sanitarne, substancje dietetyczne, produkty farmaceutyczne, żywność dla niemowląt, artykuły spożywcze, sprzęt AGD, przybory kuchenne i gospodarstwa domowego, naczynia, tekstylia i wyroby włókiennicze, bielizna pościelowa, płyty i nośniki CD i DVD, meble i wyposażenie wnętrz; prezentacja oferty handlowej w Internecie; reklama, sprzedaż i wynajmowanie powierzchni reklamowej w Internecie i na łamach portalu i/lub forum internetowego, przygotowywanie i prowadzenie (rozpowszechnianie) kampanii reklamowych w Internecie, rozpowszechnianie informacji handlowej, promocja sprzedaży; organizowanie giełd, aukcji, przetargów, organizowanie pokazów towarów, targów; zarządzanie zbiorami informatycznymi i zbiorami danych w systemach komputerowych, pozyskiwanie danych do komputerowych baz danych, usługi systematyzacji, sortowania i kompilacji danych w komputerowych bazach danych, komputerowe zarządzanie plikami, wyszukiwanie informacji w bazach i plikach komputerowych, tworzenie i zarządzanie bazami danych oraz udostępnianie tych baz w Internecie lub poprzez sieć telekomunikacyjną, **38** prowadzenie portalu internetowego, obsługa internetowych forów dyskusyjnych, usługi poczty elektronicznej, przesyłanie informacji oraz danych przy pomocy komputera, zapewnianie dostępu do baz danych; prowadzenie portalu i forum internetowego dla rodziców niemowląt i małych dzieci, udostępnianie na portalu internetowym narzędzi komunikacyjnych budujących społeczność internetową; prowadzenie na portalu internetowym bazy miejsc przyjaznych dla rodziców, niemowląt i małych dzieci (restauracje, kawiarnie, bary, sklepy, hotele, pensjonaty,

kwatery, przychodnie, lekarze, szpitale, szkoły rodzenia, poradnie laktacyjne) oraz bazy miejsc i wydarzeń dla dzieci (zajęcia dla dzieci, place zabaw, sale zabaw, żłobki, przedszkola, teatry, muzea, wystawy, pokazy); publikowanie na portalu internetowym informacji oraz porad; publikowanie na portalu internetowym informacji o produktach dla niemowląt, dzieci, kobiet w okresie okołociążowym, rodziców; publikowanie na portalu internetowym porad o tematyce związanej z rodzicielstwem, macierzyństwem, pielęgnacją, zdrowiem, wychowaniem i żywieniem niemowląt i małych dzieci, okresem przed poczęciem, okresem ciąży, porodu, położu, laktacją, szkołą rodzenia; doradztwo i porady świadczone poprzez portal internetowy, **41** prowadzenie zajęć edukacyjnych dla dzieci i rodziców, prowadzenie żłobka i/lub przedszkola; usługi dydaktyczne i edukacyjne dla dzieci i/lub rodziców; usługi w zakresie nauczania, kształcenia i rozrywki oraz w zakresie działalności sportowej i kulturalnej; organizacja i prowadzenie: szkoleń, kongresów, konferencji, sympozjów, zjazdów, seminariów; organizacja i prowadzenie: szkoleń, kongresów, konferencji, sympozjów, zjazdów, seminariów o tematyce związanej z rodzicielstwem, macierzyństwem, pielęgnacją, zdrowiem i żywieniem niemowląt i małych dzieci, okresem ciąży; organizowanie konkursów edukacyjnych i rozrywkowych, organizacja gier rozrywkowych i edukacyjnych; usługi wydawnicze, publikowanie tekstów, artykułów, książek, periodyków, czasopism, gazet, prezentacji multimedialnych, publikacje elektroniczne on-line, działalność wydawnicza, wydawanie i reprodukcja nagrań dźwiękowych, wizualnych, nagrań wideo, elektronicznych nośników informacji; produkcja filmów, nagrań audio i/lub video oraz programów radiowych i telewizyjnych; produkcja filmów, nagrań audio i/lub video oraz programów radiowych i telewizyjnych o tematyce związanej z rodzicielstwem, macierzyństwem, pielęgnacją, zdrowiem, wychowaniem i żywieniem niemowląt i małych dzieci, okresem przed poczęciem, okresem ciąży, porodu, położu, laktacją, szkołą rodzenia; prowadzenie programów telewizyjnych i/lub radiowych; prowadzenie programu telewizyjnego i/lub radiowego o tematyce związanej z rodzicielstwem, macierzyństwem, pielęgnacją, zdrowiem, wychowaniem i żywieniem niemowląt i małych dzieci, okresem przed poczęciem, okresem ciąży, porodu, położu, laktacją, szkołą rodzenia; dostarczanie ww. usług przez Internet.

(111) **236267** (220) 2008 09 03 (210) 345642
 (151) 2011 04 13 (441) 2008 12 08
 (732) FAAC Polska Spółka z ograniczoną odpowiedzialnością,
 Warszawa, PL.

(540) Automatyka na całe życie
 (510), (511) **09** urządzenia do automatycznego zamykania i otwierania bram wjazdowych i garażowych, urządzenia do automatycznego otwierania i zamykania rolet i markiz, bariery drogowe (szlabany).

(111) **236268** (220) 2008 10 23 (210) 347775
 (151) 2011 04 13 (441) 2009 02 02
 (732) SEB S.A., Ecully, FR.
 (540) TEA-TIME
 (510), (511) **11** czajniki elektryczne.

(111) **236269** (220) 2009 05 07 (210) 355562
 (151) 2011 01 27 (441) 2009 08 17
 (732) SPÓŁDZIELNIA MLECZARSKA W SKARSZEWACH,
 Skarszewy, PL.
 (540) SERNIKOWA RICOTELLA
 (510), (511) **29** produkty mleczne, a mianowicie: sery, sery serwatkowe, twarogi.

(111) **236270** (220) 2009 06 15 (210) 357060
 (151) 2011 03 15 (441) 2009 09 28
 (732) Ośrodek Badawczo-Rozwojowy Urzędzeń Mechanicznych „OBRUM” Spółka z ograniczoną odpowiedzialnością, Gliwice, PL.
 (540)

 OBRUM

Kolor znaku: czarny, niebieski
 (531) 26.13.25, 27.5.1, 29.1.12

(510), (511) **06** konstrukcje metalowe i ich części składowe, **07** urządzenia dźwigowe i chwytaki; maszyny dla górnictwa i przemysłu wydobywczego oraz dla budownictwa, **12** instalacje hydrauliczne do pojazdów; mechanizmy napędowe do pojazdów lądowych, obudowy do elementów pojazdów lądowych innych niż silniki; podwozia pojazdów; wojskowe pojazdy transportowe i pojazdy przeznaczenia specjalnego, wojskowe pojazdy bojowe; wyposażenie i osprzęt do tych pojazdów; żurawie i dźwigi samojezdne; mosty samobieżne i mosty do zastosowań specjalnych na podwoziach pojazdów gąsienicowych i kołowych; konstrukcje; przyczepy oraz naczepy do pojazdów kołowych i gąsienicowych, **13** amunicja, broń ciężka armaty, działa; broń samobieżna; czołgi, jako broń; zawieszania obrotowe ciężkich dział, **37** usługi w zakresie napraw i remontów wojskowych pojazdów transportowych i wojskowych pojazdów o przeznaczeniu specjalnym, żurawi samojezdnych, mostów przewoźnych do zastosowań wojskowych i czołgów; usługi w zakresie obróbki mechanicznej elementów metalowych; naprawa i konserwacja maszyn; usługi w zakresie kompletacji dostaw oraz instalowania maszyn przemysłowych, osprzętu i wyposażenia do nich, **42** badania w zakresie mechaniki oraz w zakresie nauk przyrodniczych i technicznych; prace badawczo-rozwojowe dla osób trzecich, ekspertyzy inżynierskie; doradztwo techniczne; badania i analizy techniczne; inżynieria techniczna; testowanie materiałów o przeznaczeniu wojskowym, opracowywanie projektów technicznych (dokumentacja techniczna); usługi doradczce w zakresie informatyki i w sprawach sprzętu komputerowego.

(111) **236271** (220) 2009 07 03 (210) 357829
 (151) 2011 01 27 (441) 2009 10 12
 (732) Łódzka Agencja Rozwoju Regionalnego S.A., Łódź, PL.
 (540)



Kolor znaku: niebieski, czarny, czerwony, żółty

(531) 26.4.1, 26.4.9, 26.5.4, 26.13.25, 27.5.1, 29.1.14
 (510), (511) **16** książki, wykazy oraz listy adresowe i telefoniczne, gazety, czasopisma i periodyki, **35** agencje informacji handlowej, agencje reklamowe, analizy kosztów, badania opinii publicznej, badania w dziedzinie działalności gospodarczej, badanie rynku, doradztwo specjalistyczne w sprawach działalności gospodarczej, doradztwo w zakresie organizowania i prowadzenia działalności gospodarczej, dystrybucja materiałów reklamowych: próbek, druków, prospektów, broszur, badania, ekspertyzy, oraz doradztwo w zakresie działalności gospodarczej, doradztwo w zakresie organizacji i zarządzania działalnością gospodarczą, ekspertyzy w zakresie działalności gospodarczej, informacja o działalności gospodarczej, wycena działalności handlowej, agencje informacji handlowej, pozyskiwanie danych do komputerowych baz danych, systematyzacja danych dla komputerowych baz danych, komputerowe zarządzanie plikami, analiza kosztów, uaktualnianie materiałów reklamowych, obróbka tekstów, rozpowszechnienie ogłoszeń reklamowych, sondaże opinii, organizowanie wystaw w celach handlowych lub reklamowych, pozyskiwanie informacji o działalności gospodarczej, promocja sprzedaży dla osób trzecich, pomoc w zarządzaniu przedsiębiorstw handlowych lub przemysłowych, reklama za pośrednictwem sieci komputerowej, wynajmowanie powierzchni na cele reklamowe, wypożyczanie oraz uaktualnianie materiału reklamowego, publikowanie tekstów reklamowych, rozpowszechnianie ogłoszeń reklamowych, reklamy, reklamy korespondencyjne, reklamy prasowe, badania rynku, organizowanie targów w celach handlowych lub reklamowych, weryfikacja rachunków, wycena działalności handlowej, wyszukiwanie informacji w plikach komputerowych dla osób trzecich, zarządzanie zbiorami informatycznymi, **36** agencje kredytowe, agencje pośrednictwa w handlu nieruchomościami, analizy finansowe, doradztwo w sprawach finansowych, doradztwo w sprawach ubezpieczeniowych, doradztwo finansowe, informacje finansowe, usługi finansowe, informacja o ubezpieczeniach, pośrednictwo w zakresie majątku nieruchomego, wycena majątku nieruchomego, pośrednictwo ubezpieczeniowe, powiernicze usługi, finansowanie pożyczek, pożyczki pod zastaw, doradztwo oraz informacje w sprawach ubezpieczeniowych, zarządzanie majątkiem, **38** łączność komputerów poprzez terminale, przesyłanie informacji tekstowej i obrazowej przez komputery, łączność poprzez sieć światłowodów, łączność poprzez terminale komputerowe, łączność radiowa, usługi w zakresie ogłoszeń elektronicznych, poczta elektroniczna, usługi połączeń i trasy połączeń dla telekomunikacji, po-

łączenie ze światową siecią komputerową za pośrednictwem telekomunikacji, przesyłanie informacji, wypożyczanie aparatury do przesyłania informacji, informacja o telekomunikacji, obsługa telekonferencji, wypożyczanie urządzeń do przesyłania informacji, wypożyczanie urządzeń telekomunikacyjnych, **39** wynajem i dzierżawa samochodów osobowych i furgonetek, wynajem i dzierżawa pojazdów samochodowych, **41** edukacja, informacje o edukacji, organizowanie i obsługa konferencji, organizowanie i obsługa kongresów, organizowanie konkursów edukacyjnych i rozrywkowych, publikowanie książek, pokazy kształcenia praktycznego, nauczanie korespondencyjne, organizowanie i prowadzenie seminariów, organizowanie i prowadzenie sympozjów, organizowanie i prowadzenie zjazdów, organizowanie zawodów sportowych, publikacja elektroniczna on-line książek, periodyków, publikowanie książek, publikowanie tekstów innych niż teksty reklamowe, usługi tłumaczeń, organizacja wystaw związanych z kulturą lub edukacją, **42** badania techniczne, doradztwo w sprawach sprzętu komputerowego, doradztwo w zakresie ochrony środowiska, projektowanie i instalacje oprogramowania komputerowego, aktualizacja i powielanie oprogramowania komputerowego, projektowanie systemów komputerowych, wypożyczanie komputerów, analizy systemów komputerowych, tworzenie i utrzymywanie stron internetowych dla osób trzecich, **45** doradztwo w zakresie własności intelektualnej.

(111) **236272** (220) 2009 07 16 (210) 358328
 (151) 2011 02 14 (441) 2009 10 26
 (732) Przedsiębiorstwo Produkcyjno-Usługowo-Handlowe „EBATA” Edward Pasternak, Kalwaria Zebrzydowska, PL.
 (540)

Piu Bella

(531) 27.5.1

(510), (511) **18** wyroby skórzane i z imitacji skóry, torby, walizki, nesesery, torebki damskie, teczki, plecaki, portmonetki, pasy, **25** obuwie, odzież, odzież skórzana, nakrycia głowy, **35** sprzedaż hurtowa i detaliczna obuwia, odzieży, wyrobów skórzanych, galanterii skórzanej.

(111) **236273** (220) 2009 08 12 (210) 359318
 (151) 2011 03 30 (441) 2009 11 23
 (732) GEORGIAN WINE CENTER SPÓŁKA Z OGRANICZONĄ ODPOWIEDZIALNOŚCIĄ, Warszawa, PL.
 (540)

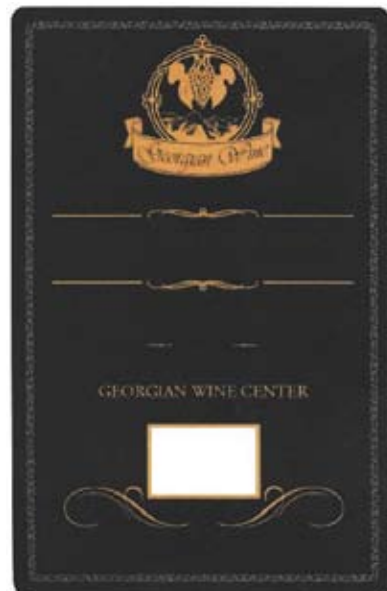

Kolor znaku: czarny, jasnozłoty, szary, biały

(531) 5.13.6, 6.1.2, 9.1.10, 24.1.5, 25.1.15, 26.4.2, 26.11.3, 26.11.13, 27.5.1, 29.1.14

(510), (511) **33** napoje alkoholowe pochodzenia gruzińskiego, z wyciągiem piwa.

(111) **236274** (220) 2009 08 12 (210) 359319
 (151) 2011 03 30 (441) 2009 11 23

(732) GEORGIAN WINE CENTER SPÓŁKA Z OGRANICZONĄ ODPOWIEDZIALNOŚCIĄ, Warszawa, PL.
(540)



Kolor znaku: zielony, biały, żółty
(531) 5.13.6, 6.1.2, 9.1.10, 24.1.5, 25.1.15, 26.4.2, 26.11.3, 26.11.13, 27.5.1, 29.1.13
(510), (511) **33** napoje alkoholowe pochodzenia gruzińskiego, z wyjątkiem piwa.

(111) **236275** (220) 2009 09 04 (210) 360223
(151) 2011 01 17 (441) 2009 12 07
(732) Przedsiębiorstwo Handlowo-Usługowe „AUTO-GRAMA” Hanna Gramatowska, Rokocin, PL.
(540)



Kolor znaku: czarny, czerwony
(531) 27.5.1, 29.1.12
(510), (511) **12** samochody, samochody osobowe, pojazdy silnikowe, motocykle, amortyzatory zawieszenia w pojazdach, resory i sprężyny amortyzujące do samochodów, hamulce do pojazdów, klocki i szczęki hamulcowe do pojazdów, okładziny hamulcowe do pojazdów, hamulcowe szczęki do pojazdów, klocki hamulcowe do pojazdów, ogumienie do kół pojazdów, koła pojazdów, kołpaki, maski do pojazdów, maski silników do pojazdów, urządzenia bezpieczeństwa w samochodach: pasy bezpieczeństwa, poduszki powietrzne stanowiące urządzenia bezpieczeństwa w samochodach, podwozia samochodów, hamulce do pojazdów, resory i zawieszenia do pojazdów, szyby do pojazdów, progi do pojazdów, siedzenia do pojazdów, tapicerka do pojazdów, bagażniki do pojazdów, błotniki, opony do pojazdów, środki antypoślizgowe do opon samochodowych, osie pojazdów, nadwozia samochodów, maski silnika i pokrywy do samochodów, rolety do samochodów, osłony przeciwsłoneczne, wycieraczki do szyb pojazdów, skrzynie biegów do pojazdów lądowych, sprzęgła do pojazdów lądowych, zagłówki do siedzeń samochodowych, korki do zbiorników paliwa i gazu w pojazdach, zde-rzaki do pojazdów, **35** zgrupowanie na rzecz osób trzecich różnych towarów pozwalające nabywcy wygodnie je oglądać i kupować na stronie internetowej i w salonie, wyspecjalizowanej w sprzedaży: samochodów osobowych, motocykli, części i akcesoriów do samochodów i motocykli, **37** bieżnikowanie opon, naprawa pojazdów, obsługa i naprawa samochodów, obsługa pojazdów, polerowanie pojazdów, instalacja, konserwacja i naprawy maszyn, zabezpieczanie pojazdów przed korozją.

(111) **236276** (220) 2009 09 04 (210) 360237
(151) 2011 01 17 (441) 2009 12 07
(732) HERBAPOL-LUBLIN Spółka Akcyjna, Lublin, PL.

(540) Figura 1. Usuwa to, co zbędne.
(510), (511) **05** produkty farmaceutyczne, odżywki, suplementy diety, substancje oraz preparaty dietetyczne do celów medycznych, żywność dietetyczna przystosowana do celów leczniczych, preparaty do kąpeli leczniczych, środki wspomagające odchudzanie, ziołowe i owocowo-ziołowe herbatki odchudzające.

(111) **236277** (220) 2009 09 09 (210) 360351
(151) 2011 01 17 (441) 2009 12 21
(732) BM-FOLIE Andrzej Walat, Boguchwała, PL.
(540)



Kolor znaku: niebieski
(531) 26.11.12, 26.13.25, 27.5.1, 29.1.4
(510), (511) **16** folia z tworzywa sztucznego do pakowania, folie z tworzyw sztucznych z pęcherzykami powietrza do pakowania lub zabezpieczania w transporcie, worki i torby z tworzyw sztucznych, worki na śmieci, rękawy i taśmy z tworzyw sztucznych do pakowania lub zabezpieczania w transporcie, kaptury termokurczliwe do pakowania lub zabezpieczania w transporcie, folia stretch do pakowania lub zabezpieczania w transporcie, taśmy klejące, taśmy pp do pakowania lub zabezpieczania w transporcie, tektury faliste i lite.

(111) **236278** (220) 2009 09 14 (210) 360484
(151) 2011 02 04 (441) 2009 12 21
(732) SM Nieruchomości Maria Sobolewska, Izabela Misiak s.c., Warszawa, PL.
(540)



Kolor znaku: zielony, czarny, niebieski
(531) 7.3.11, 27.5.1, 29.1.13
(510), (511) **36** dzierżawa i administrowanie nieruchomościami, zarządzanie nieruchomościami, wynajmowanie pomieszczeń biurowych.

(111) **236279** (220) 2009 10 02 (210) 361200
(151) 2011 02 02 (441) 2010 01 04
(732) VIVIEN VIGO Studio Mody Ślubnej Agnieszka Kobrzyńska, Olsztyn, PL.
(540)



Kolor znaku: biały, czerwony
(531) 24.7.1, 26.4.2, 26.4.9, 26.4.18, 27.5.1, 29.1.12
(510), (511) **25** sukienki.

(111) **236280** (220) 2009 10 09 (210) 361490
(151) 2011 03 03 (441) 2010 01 18
(732) PAVAR PAWEŁ MOŃKO SPÓŁKA JAWNA, Mońki, PL.
(540)



Kolor znaku: szary, czerwony, czarny
(531) 26.1.1, 26.2.1, 27.5.1, 29.1.13

(510), (511) **09** odzież chroniąca przed wypadkami, napromieniowaniem i ogniem, rękawice do ochrony przed wypadkami, ubrania zabezpieczające przed wypadkami, napromieniowaniem i ogniem, **24** tkaniny bawełniane, tkaniny bawełniane cienkie, drelch, tkaniny flanelowe, flanela zdrowotna, tkaniny lniane, materiały włókiennicze, tkaniny podszewkowe, rękawice toaletowe, tkaniny imitujące skóry zwierzęce, surówka jako materiał, tworzywa sztuczne jako substytuty tkanin, tkaniny ze sztucznego jedwabiu, tkaniny taftowe, materiały tekstylne nietkane, tkaniny, tkaniny do celów włókienniczych, tkaniny elastyczne, materiał trykotowy, tkaniny wełniane, **25** barbety jako element ubrania, berety, bielizna osobista, bielizna wchłaniająca pot bluzy, cholewki do botów, buty sznurowane, chodaki jako rodzaj butów, cholewki do obuwia, czapki, czapki bez daszka jako nakrycia głowy, czapki z daszkiem, fartuchy jako odzież, kamizelki, kaptury do ubrań, kieszenie do odzieży, kombinezony jako odzież, konfekcja odzieżowa, koszule męskie, gorsy do koszul męskich, karczki do koszul męskich, koszulki jako bielizna, marynarki, nakrycia głowy, nakrycia głowy jako produkty kapelusznicze, nauszniki jako odzież, obuwie, cholewki do obuwia, czubki do obuwia, obcaso do obuwia, okucia do obuwia, paski do obuwia, środki antypoślizgowe do obuwia, obuwie sportowe, odzież, artykuły odzieżowe, kieszenie do odzieży, odzież wodoodporna, odzież z imitacji skóry, odzież ze skóry, okrycia wierzchnie jako odzież, opaski na głowę jako elementy ubrania, paski jako odzież, paski do butów, rękawice jako element odzieży, rękawiczki z jednym palcem, ubrania dla kierowców samochodów, spodnie, szaliki, szelki, T-shirty, ubrania, ubrania wierzchnie, kostiumy jako element ubrania, wkładki do obuwia, wkładki wewnętrzne do odzieży.

(111) **236281** (220) 2009 10 12 (210) 361545
 (151) 2011 02 02 (441) 2010 01 18
 (732) Firma Handlowa JAGO Spółka Akcyjna, Krzeszowice, PL.
 (540)

STORMM

Kolor znaku: czerwony

(531) 27.5.1, 29.1.1

(510), (511) **06** belki metalowe, blacha, przewody do centralnego ogrzewania, dachy metalowe, drabiny metalowe, złącza metalowe do kabli, przewody metalowe do kanalizacji, kątowniki metalowe, klamry metalowe, konstrukcje metalowe, końcówki do kabli, kratownice metalowe, kraty, liny metalowe, łańcuchy, naciągi pasów metalowe, okucia metalowe, opaski zaciskowe metalowe do łączenia rur, palety załadownicze, płyty konstrukcyjne metalowe, podpory metalowe, pokrywy do wiazów metalowe, pręty, przegrody metalowe, przewody centralnego ogrzewania, instalacji wentylacyjnej i wodociągowej, rury metalowe, rusztowania metalowe, siatki metalowe, słupy linii elektrycznych i energetycznych, szafy metalowe, wiazadła metalowe, zaciski do kabli i rur metalowe, zawory, złącza kabli, **07** buldożery, maszyny do drenażu, frezarki, silniki, turbiny, koparki, silniki pneumatyczne, podnośniki urządzeń, pompy, prowadnice do maszyn, przekładnie do maszyn, maszyny do robót ziemnych, spycharki, podnośniki taśmowe, urządzenia do załadunku i wyładunku, transportery, zawory do maszyn, aparaty gazowe do spawania i spawarki elektryczne, wiertarko-frezarki elektryczne, **08** frezy, gwintownice, kątowniki, kilofy, klucze płaskie, łopaty, młotki, młoty, pobijaki, napinacze taśm, obcęgi, piły, przebijaki, przecinaki, punktaki, przyrządy do cięcia rur, rozwieracze, śrubokręty, świdry, wiertła, **09** bezpieczniki elektryczne, cewki elektryczne, indukcyjne, mierniki częstotliwości, elektrody do spawania, gaśnice, instalacje elektryczne, kable elektryczne, kable energetyczne, kaski ochronne, elektryczna i energetyczna aparatura kontrolna, aparatura do cięcia łukiem elektrycznym, nadajniki, oporniki elektryczne, osłony kabli elektrycznych i energetycznych, prostowniki prądu, przekaźniki elektryczne i energetyczne, przewody elektryczne i energetyczne, skrzynki złączowe, skrzynki akumulatorowe, maski spawalnicze, styki elektryczne, tablice rozdzielcze, transformatory, tuleje łącznikowe do kabli, wskaźniki strat elektrycznych i energetycznych, gniazdka elektryczne, wyłączniki elektryczne, zamki elektryczne, złącza elektryczne, elektryczne urządzenia rozdzielcze wysokiego i niskiego napięcia, baterie kondensatorów elektrycznych, elektryczne urządzenia sterownicze, drukarki komputerowe, urządzenia do transmisji dźwięku i obrazu, aparatura do przetwarzania

informacji, komputery, urządzenia do kopiowania, maszty telegraficzne i telefoniczne, modemy, mikrofony, nadajniki telekomunikacyjne, neony reklamowe, nośniki danych magnetyczne i optyczne, plotery, programy komputerowe, przewody elektryczne, złącza elektryczne i energetyczne, aparaty telefoniczne, **11** bojlerzy ogrzewcze, dmuchawy dla instalacji klimatyzacyjnych, grzejniki, hydranty, zawory do kanalizacji i wodociągów, kanały kominowe, lampy oświetleniowe, lampy uliczne, obudowy lamp, urządzenia do ogrzewania na paliwo płynne, stałe, gazowe, urządzenia i instalacje oświetleniowe, instalacje i aparatura sanitarna, wyciągi wentylacyjne, żarówki, **17** materiały dźwiękoszczelne, izolatory, pakule, papier izolacyjny, izolatory do kabli, lakier izolacyjny, oleje izolacyjne, osłony do rur i kabli niemetalowe, rury elastyczne niemetalowe, taśmy izolacyjne, materiały termoizolacyjne, tkaniny izolacyjne, wata mineralna, włókna szklane do izolacji, złącza rur niemetalowe, **19** asfalt, belki niemetalowe, cement, drewno budowlane, materiały do budowania pokrywania dróg, konstrukcje niemetalowe, kratownice niemetalowe, kruszywo, kształtki rurowe niemetalowe, maszty, słupy niemetalowe, papier budowlany, podpory niemetalowe, przegrody niemetalowe, słupy linii elektrycznych i energetycznych niemetalowe, smoła, ściany niemetalowe, zbrojenia dla budownictwa niemetalowe, wapno, żwir, **35** usługi reklamowe, dystrybucja materiałów reklamowych, pokazy towarów, promocja sprzedaży, reklama za pośrednictwem sieci komputerowych, publikowanie tekstów reklamowych, organizowanie targów i wystaw handlowych, projektowanie reklam, rozpowszechnianie ogłoszeń i materiałów reklamowych, pośrednictwo w zakresie kojarzenia kontrahentów, prowadzenie przedstawicielstw firm zagranicznych na Polskę, usługi badania rynku, usługi badania opinii społecznej, doradztwo w zakresie prowadzenia działalności gospodarczej i zarządzania działalnością gospodarczą, zgrupowanie na rzecz osób trzecich różnych towarów pozwalających nabywcy wygodnie oglądać i kupować w sklepie wielobranżowym z artykułami budowlanymi, z artykułami wyposażenia wnętrz i ogrodów, prowadzenie sklepów internetowych, **36** agencje kredytowe, agencje nieruchomości, agencje pośrednictwa w zakresie nieruchomości, doradztwo w sprawach finansowych i ubezpieczeniowych, doradztwo finansowe, usługi kredytowe, usługi administrowania i zarządzania majątkiem ruchomym i nieruchomym, wynajmowanie mieszkań i pomieszczeń, usługi w zakresie dzierżawy nieruchomości, leasing finansowy, pośrednictwo finansowe, wynajmowanie nieruchomości, sporządzanie finansowych projektów inwestycyjnych, pośrednictwo w obrocie nieruchomościami, **37** usługi budowlane, usługi w zakresie instalowania i naprawy urządzeń elektrycznych, energetycznych, wszelkich instalacji, wykonywanie budowli „pod klucz”, konserwacja urządzeń, nadzór budowlany, wykonywanie prac budowlanych, montażowych, instalacyjnych, wypożyczanie sprzętu budowlanego, wypożyczanie sprzętu do prac instalacyjnych, montażowych, roboty ogólnobudowlane, związane ze wznoszeniem budynków, wynajmowanie sprzętu budowlanego, zarządzanie pomieszczeń, **38** usługi w zakresie emisji radiowej i telewizyjnej, usługi w zakresie telefonii przewodowej i komórkowej oraz telewizji kablowej, **39** dystrybucja towarów, usługi w zakresie transportu towarów, spedycji, składowania towarów, wynajmowanie magazynów, garaży, miejsc parkingowych, sprzętu transportowego, **42** projektowanie budowlane, urbanistyczne i technologiczne, badania laboratoryjne, prace rozruchowe sprzętu elektrycznego, energetycznego, linii przesyłowych, projektowanie techniczne w zakresie energetyki, instalacji wodociągowych, klimatyzacyjnych, transportu urządzeń, usługi w zakresie projektowania urządzeń telewizji kablowej i telefonii komórkowej, usługi w zakresie projektowania urządzeń i instalacji elektrycznych, usługi laboratoryjne dotyczące elektryczności i energetyki, programowanie komputerowe, projektowanie wystroju wnętrz.

(111) **236282** (220) 2009 10 19 (210) 361781
 (151) 2011 02 02 (441) 2010 02 01
 (732) QWOR Agnieszka Kawecka, Łódź, PL.
 (540)

QWOR

Kolor znaku: biały, czerwony, czarny

(531) 26.1.2, 27.5.1, 29.1.13

(510), (511) **09** centrale alarmowe, rejestratory wideo, karty DVR, kamery, oprogramowanie rejestracji wideo, obiektywy, zasilacze, monitory, syreny alarmowe, **42** usługi w zakresie projektowania, instalacji i konserwacji systemów rejestracji obrazów wideo, **45** monitoring systemów bezpieczeństwa, antywłamaniowych, nadzór wizyjny, usługi obserwacji obiektów za pomocą kamer i rejestracji obrazu.

(111) **236283** (220) 2009 10 19 (210) 361782
(151) 2011 02 02 (441) 2010 02 01
(732) QWOR Agnieszka Kawecka, Łódź, PL.
(540) QWOR

(510), (511) **09** centrale alarmowe, rejestratory wideo, karty DVR, kamery, oprogramowanie rejestracji wideo, obiektywy, zasilacze, monitory, syreny alarmowe, **42** usługi w zakresie projektowania, instalacji i konserwacji systemów rejestracji obrazów wideo, **45** monitoring systemów bezpieczeństwa, antywłamaniowych, nadzór wizyjny, usługi obserwacji obiektów za pomocą kamer i rejestracji obrazu.

(111) **236284** (220) 2009 10 20 (210) 361840
(151) 2011 02 25 (441) 2010 02 01
(732) Kancelaria Adwokatów i Radców Prawnych s.c. Tomasz Czapczyński, Daniel Górecki, Igor Powązka, Wrocław, PL.
(540)



Kolor znaku: biały, czerwony

(531) 26.4.1, 26.13.25, 27.5.1, 29.1.12

(510), (511) **09** komputery, oprogramowanie do komputerów, nośniki pamięci, **16** almanachy [roczniki]; artykuły biurowe z wyjątkiem mebli; broszury; gazety, czasopisma, periodyki, kalendarze, karty z życzeniami, karty pocztowe, książki, koperty, mapy, plany miast, długopisy, pisaki, notatniki, wizytówki, teczki i segregatory do akt, pieczęcie, prospekty, przyciski do papieru, etykiety adresowe, **35** badania w dziedzinie działalności gospodarczej, badanie rynku, dobór personelu za pomocą metod psychotechnicznych, doradztwo w zakresie zarządzania personalnego, doradztwo w zakresie prowadzenia działalności gospodarczej, doradztwo w zakresie organizacji i zarządzania działalnością gospodarczej, ekspertyzy w działalności gospodarczej, informacja o działalności gospodarczej, pozyskiwanie danych do komputerowych baz danych, systematyzacja danych w komputerowych bazach danych, komputerowe zarządzanie plikami, rozpowszechnienie ogłoszeń reklamowych, opinie, sondaże, doradztwo dotyczące organizowania działalności gospodarczej, analiza kosztów, komputerowe wyszukiwanie informacji dla osób trzecich, przygotowywanie zeznań podatkowych, pomoc w prowadzeniu działalności gospodarczej, pomoc w zakresie zarządzania, pozyskiwanie informacji o działalności gospodarczej, usługi dla osób trzecich pomoc w prowadzeniu działalności gospodarczej, projektowanie organizacji działalności gospodarczej, usługi związane z przenoszeniem przedsiębiorstw, sortowanie danych w bazach komputerowych, usługi sekretarskie, profesjonalne zarządzanie działalnością artystyczną, zarządzanie zbiorami informatycznymi, **36** agencje ściągania wierzytelności, depozyty sejfowe, doradztwo w sprawach finansowych, doradztwo w sprawach ubezpieczeniowych, ekspertyzy dla celów fiskalnych, doradztwo prawne-finansowe, informacja finansowe, tworzenie funduszy, informacja o ubezpieczeniach, informacje bankowe, ekspertyzy do celów podatkowych, wyceny do celów podatkowych, usługi powiernicze, ściąganie czynszów, agencje ściągania należności, doradztwo w sprawach ubezpieczenia, informacja w sprawach ubezpieczenia, umowy kredytowe, usługi ubezpieczeniowe, wycena: w zakresie ubezpieczeń, bankowości, nieruchomości, zbiórki funduszy na cele dobroczynne; zarządzanie nieruchomościami, administrowanie nieruchomościami, **42** administrowanie sieciowymi stronami komputerowymi, konwersja danych lub dokumentów na formę elektroniczną, konwersja danych przez programy komputerowe, **45** usługi pomocy w sprawach spornych; doradztwo i licencjonowanie w sprawach własności intelektualnej, badania prawne, mediacje, zarządzanie prawami

autorskimi, doradztwo prawne w zakresie działalności gospodarczej, informacja o prawie działalności gospodarczej, usługi prawne arbitrażowe, doradztwo w zakresie własności intelektualnej, własność intelektualna, zarządzanie prawami autorskimi, rozstrzyganie i mediacja spraw spornych, projektowanie prawne działalności gospodarczej, usługi związane z bezpieczeństwem, licencjonowanie własności intelektualnej, ekspertyzy prawne w zakresie działalności gospodarczej.

(111) **236285** (220) 2009 10 21 (210) 361908
(151) 2011 03 03 (441) 2010 02 01
(732) „Rob & Time” Zakład Zegarmistrzowski Robert Fidor, Wrocław, PL.
(540)



(531) 15.7.1, 17.1.1, 27.5.1

(510), (511) **35** sprzedaż zegarów, zegarków oraz części i akcesoriów do zegarów i zegarków, **37** usługi zegarmistrzowskie, usługi naprawy oraz konserwacji sprzętu i aparatury precyzyjnej.

(111) **236286** (220) 2009 10 22 (210) 361946
(151) 2011 03 03 (441) 2010 02 01
(732) „HIT-KODY KRESKOWE” G.J.J. IGLEWSCY SPÓŁKA JAWNA, Suchy Las, PL.
(540)



HIT KODY KRESKOWE

(531) 26.13.25, 27.5.1

(510), (511) **09** nośniki z nagranyim oprogramowaniem do komputerów uniwersalnych umożliwiające drukowanie i/lub czytanie kodów kreskowych; skomputeryzowane urządzenia i maszyny w tym drukarskie przeznaczone do druku i przymocowywania lub przyczepiania kodów kreskowych, etykiet, zatrzasków i wiązań do lub wokół towarów oraz części zamienne do tych wyrobów; nośniki z nagranyim oprogramowaniem dla maszyn drukarskich do formatowania różnych informacji na naklejkach i etykietach; urządzenia do automatycznej identyfikacji towarów w tym skanery, drukarki do kodów kreskowych, dekodery, taśmy magnetyczne dla informatyki; micro-chipy i znaczniki kodowane i sterowane drogą radiową, aparaty i instrumenty naukowe, optyczne, wagowe, pomiarowe, sygnalizacyjne, kontrolne do ratowania życia i do nauczania, elektryczne instalacje; aparaty do nagrywania, przekazywania i odtwarzania dźwięku i/lub obrazu; radionadajniki, magnetyczne nośniki dźwięku lub obrazu; dyski automatyczne; automatyczne dystrybutory; kasy rejestrujące; kalkulatory i sprzęt do przetwarzania danych; instalacje elektroniczne stosowane przy transakcjach finansowych; urządzenia peryferyjne i terminale do komputerów; urządzenia do odtwarzania płyt video; karty magnetyczne i karty plastikowe do kodowania stosowane w transakcjach finansowych i do identyfikacji, zawierające procesory scalone; czytniki kodu; aparaty i instrumenty telekomunikacyjne; części i osprzęt do w/w towarów zawarte w przedmiotowej klasie, **16** papier, tektura i wyroby z tych materiałów, nie ujęte w innych klasach, czyste lub częściowo zadrukowane etykiety, etykiety samoprzylepne, przywieszki i bilety do zadrukowania za pomocą drukarek do etykiet, taśmy do drukarek etykiet; papier, folia i kalki do drukowania etykiet, tabliczek, plomb, wszywek do ubrań oraz niezniszczalnych zabezpieczeń; druki, wydawnictwa, materiały introligatorskie, fotografie, materiały piśmienne, maszyny do pisania, drukarki komputerowe i sprzęt biurowy (z wyjątkiem mebli), materiały szkoleniowe i instruktażowe (z wyjątkiem aparatów), materiały z tworzyw sztucznych do pakowania (nie ujęte w innych klasach), czcionki drukarskie, matryce, **35** usługi eksportowo-importowe oraz doradztwo handlowe, usługi w zakresie organizowania wystaw w celach handlowych, usługi w zakresie

kojarzenia kontrahentów handlowych i prowadzenia przedstawicielstw handlowych podmiotów zagranicznych w kraju; prowadzenie interesów osób trzecich w zakresie prowadzenia promocji i reklamy ich wyrobów; usługi świadczone przez i dla punktów sprzedaży detalicznej i hurtowej takie jak: kompleksowa oferta towarów podkreślająca ich zalety umożliwiającą nabywcom rozpoznanie i zakup tych towarów w tym przez Internet jak: maszyny i urządzenia z własnym napędem przeznaczone do druku i przymocowywania etykiet, zatrzasków i wiązań do lub wokół towarów oraz części zamienne do tych wyrobów; nośniki z nagraniem oprogramowaniem do komputerów uniwersalnych umożliwiające drukowanie i/lub czytanie kodów kreskowych; skomputeryzowane urządzenia drukarskie do drukowania naklejek i etykiet służących do przyczepiania do odzieży, nośniki z nagraniem oprogramowaniem dla maszyn drukarskich do formatowania różnych informacji na naklejkach i etykietach; urządzenia do automatycznej identyfikacji towarów w tym skanery, drukarki do kodów kreskowych, dekodery, taśmy magnetyczne dla informatyki; micro-chipy i znaczniki kodowane i sterowane drogą radiową, aparaty i instrumenty naukowe, optyczne, wagowe, pomiarowe, sygnalizacyjne, kontrolne do ratowania życia i do nauczania, elektryczne instalacje; aparaty do nagrywania, przekazywania i odtwarzania dźwięku i/lub obrazu; radionadajniki, magnetyczne nośniki dźwięku lub obrazu; dyski automatyczne; automatyczne dystrybutory; kasy rejestrujące; kalkulatory i sprzęt do przetwarzania danych; instalacje elektroniczne stosowane przy transakcjach finansowych; urządzenia peryferyjne i terminale do komputerów; urządzenia do odtwarzania płyt video; karty magnetyczne i karty plastikowe do kodowania stosowane w transakcjach finansowych i do identyfikacji, zawierające procesory scalone; czytniki kodu; aparaty i instrumenty telekomunikacyjne; papier, tektura i wyroby z tych materiałów, czyste lub częściowo zadrukowane etykiety, etykiety samoprzylepne, przywieszki i bilety do zadrukowania za pomocą drukarek do etykiet, taśmy do drukarek etykiet; papier, folia i kalki do drukowania etykiet, tabliczek, plomb, wszywek do ubrań oraz niezniszczalnych zabezpieczeń; druki, wydawnictwa, materiały introligatorskie, fotografie, materiały piśmienne, maszyny do pisania, drukarki komputerowe i sprzęt biurowy (z wyjątkiem mebli), materiały szkoleniowe i instruktażowe (z wyjątkiem aparatów), materiały z tworzyw sztucznych do pakowania, czcionki drukarskie, matryce; reklama, czynności biurowe, konsultacje w zakresie organizacji i biznesu, badania marketingowe i analizy marketingowe, konsultacje w zakresie marketingu i zarządzania, pozyskiwanie kontraktów kupna i sprzedaży towarów, konsultacje, projektowanie, zarządzania biznesem, elektronicznych usług handlowych, zarządzania łańcuchami dostaw, zarządzania relacjami z klientem, leasing biurowych maszyn i sprzętu, pozyskiwanie danych do komputerowych baz danych, pomoc handlowa i techniczna w zakresie organizowania i prowadzenia przedsiębiorstwa również świadczona w ramach umowy franchisingowej, 42 programowanie komputerowe, administrowania sieciami komputerowymi i wspomaganie za pomocą sieci komputerowych, konwersja danych przez programy komputerowe, opracowywanie i projektowanie monitorujących systemów i sieci; przygotowywanie i projektowanie produktów z dziedziny elektronicznych informacyjnych systemów komunikowania się; świadczenie usług z zakresu integracji komputerowych systemów sieciowych; doradztwo techniczne w zakresie komputerowego sprzętu i oprogramowania; projektowanie i instalacja programów komputerowych do chronienia i zabezpieczenia danych transmitowanych poprzez sieci komputerowe; usługi z zakresu elektronicznej wymiany danych dla różnych przedsiębiorstw/przedsiębiorstw biznesowych, mianowicie prowadzenie konsultacji dotyczących dostarczania komputerowych systemów sieciowych i świadczenia komputerowych usług sieciowych służących do wysyłania i otrzymywania zamówień na wyroby, szacunków wyrobów i wytwarzania rysunków, dokumentów, spisów i zestawień inwentaryzacyjnych; usługi dotyczące komputerowego wspomaganie sieciowego, mianowicie służących do kontroli jakości produktów i procesów ich wytwarzania; usługi dotyczące komputerowego wspomaganie sieciowego, mianowicie znakowania, kodowania lub autentyfikacji dokumentów i transmisji danych; ładowanie, korygowanie i uaktualnianie oprogramowania komputerowego przeznaczonego dla elektronicznej wymiany danych i sieci telekomunikacyjnych dla innych; usługi dotyczące komputerowego wspomaganie sieciowego, mianowicie chronienie zabezpieczenia danych transmitowanych poprzez sieci komputerowe za pomocą kodowania, szyfrowania i kryptografii; usługi świadczone przez inżynierów; projektowanie i usługi inżyniersko-techniczne dotyczące systemów kodowania i znakowania; rozwój systemów internetowych, intranetowych; techniczne wsparcie i konsultacje dotyczące komputerów, maszyn i urządzeń do znakowania i kodowania oraz internetu, intranetu i innych tego typu elektronicznych systemów komunikacyjnych; badania i analizy techniczne, projekty graficzne /

wzornictwo przemysłowe/, usługi poligraficzne, usługi konsultacyjne dotyczące logistyki; projektowanie, zakładanie oraz utrzymywanie stron internetowych dla osób trzecich; projektowanie wdrażanie technologii i znaczników kodowanych i sterowanych drogą radiową.

(111) **236287** (220) 2009 10 30 (210) 362316
(151) 2011 04 18 (441) 2010 02 01
(732) BRANDQUEST Piotr Oleksiak, Brody-Parcele, PL.
(540) monobrand

(510), (511) 16 albumy, broszury, etykiety, kalendarze, katalogi, prospekty, inne publikacje, fotografie, grafiki, reprodukcje graficzne, rysunki, folie z tworzyw sztucznych i papiery do pakowania, w tym m.in. ozdobne, woskowane, srebrne, świecące, obwoluty, opakowania z kartonu, papieru, folii z tworzyw sztucznych w tym: pudełka, torby i torebki do pakowania, 35 usługi w zakresie reklamy, marketingu, promocji, badania rynku oraz usługi doradcze w w/w zakresie świadczonych na rzecz osób trzecich w pełnym zakresie metod ich świadczenia, w tym za pośrednictwem Internetu, badania marketingowe i rynkowe wzorów przemysłowych, nazw, haseł reklamowych, oznaczeń, opakowań i symboli wykorzystywanych do oznaczania produktów i usług, organizowanie wystaw i pokazów reklamowych, usługi w zakresie pośrednictwa handlowego polegającego na kojarzeniu kontrahentów handlowych, rozpowszechnianie materiałów reklamowych, próbek, 42 świadczone metodami konwencjonalnymi i przez Internet usługi w zakresie: projektowania plastycznego symboli firmowych, znaków towarowych, opakowań, systemów identyfikacji wizualnej, wzornictwa przemysłowego, tworzenia oznaczeń słownych dla usług i towarów, nazw dla firm, haseł reklamowych, form graficznych, grafiki użytkowej i reklamowej, projektowanie i tworzenie stron internetowych, projektowanie, doradztwo i ekspertyzy w tym zakresie.

(111) **236288** (220) 2009 11 13 (210) 362885
(151) 2011 04 11 (441) 2010 02 15
(732) JAN RUSIN, ROMAN RUSIN PRZEDSIĘBIORSTWO PRODUKCJI PASZ FERM-PASZ SPÓŁKA JAWNA, Baboszewo, PL.
(540)

Kurka
x Podwórka

(531) 27.5.1
(510), (511) 31 pasza dla zwierząt hodowlanych, dodatki do paszy dla zwierząt hodowlanych.

(111) **236289** (220) 2009 11 16 (210) 362948
(151) 2011 03 21 (441) 2010 03 01
(732) ANIMEX Spółka z ograniczoną odpowiedzialnością, Warszawa, PL.
(540)



Kolor znaku: biały, czerwony, złoty, różowy, zielony, granatowy (Pantone 2935), granatowy (Pantone 282), czarny
(531) 8.5.2, 9.1.10, 24.3.1, 25.1.15, 27.5.1, 29.1.15

(510), (511) **29** mięso wołowe, wieprzowe, drób, przetwory z mięsa i drobiu, wyroby wędliniarskie, konserwy mięsne i drobiowe.

(111) **236290** (220) 2009 11 16 (210) 362949
 (151) 2011 03 21 (441) 2010 03 01
 (732) ANIMEX Spółka z ograniczoną odpowiedzialnością,
 Warszawa, PL.
 (540)

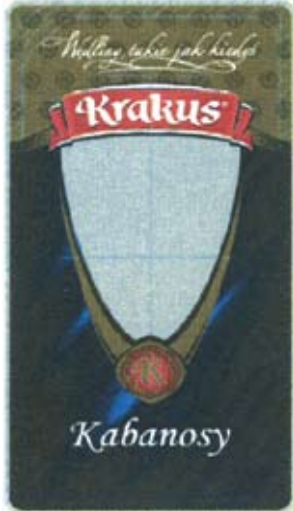

Kolor znaku: granatowy (Pantone 282), biały, złoty, czerwony, czarny, ciemnozłoty, granatowy (Pantone 2935)

(531) 24.3.1, 25.1.15, 27.5.1, 29.1.15

(510), (511) **29** mięso wołowe, wieprzowe, drób, przetwory z mięsa i drobiu, wyroby wędliniarskie.

(111) **236291** (220) 2009 11 20 (210) 363127
 (151) 2011 01 25 (441) 2010 03 01
 (732) „E-RECYKLING” Aleksandra Grabowska, Kalisz, PL.
 (540)



Kolor znaku: biały, żółty, zielony

(531) 24.15.3, 24.15.15, 27.5.1, 29.1.13

(510), (511) **39** usługi transportowe i spedycja, usługi w zakresie transportu i składowania materiałów do recyklingu, magazynowanie, przechowywanie, załadunek, przeładunek i wyładunek towarów, pakowanie, transport, magazynowanie, składowanie i zbiórka odpadów lub surowców odzyskanych, selektywna zbiórka odpadów, informacja o powyższych usługach, **40** zbiórka i sortowanie odpadów, odpadków, zbiórka i sortowanie surowców wtórnych oraz złomu, zbieranie i unieszkodliwianie urządzeń gospodarstwa domowego, sprzętu teleinformatycznego i telekomunikacyjnego, sprzętu audiowizualnego, instrumentów muzycznych, urządzeń medycznych, sprzętu laboratoryjnego, przyrządów do nadzoru i kontroli; urządzeń zawierających freony, magnetycznych i optycznych nośników informacji; usługi w zakresie przetwarzania, niszczenia, utylizacji, spalania i zagospodarowania odpadów, w tym utylizacja, zwłaszcza metali żelaznych i nieżelaznych oraz ich stopów, papieru, tektury, tworzyw sztucznych, styropianu, szkła, żarówek, lamp fluorescencyjnych, kineskopów, gumy, farb, lakierów, przetworzonych olejów, kabli, urządzeń elektrycznych, sprzętu komputerowego, elektronicznego, energetycznego, telekomunikacyjnego, audiowizualnego, sprzętu gospodarstwa domowego i radiowo-telewizyjnego, maszyn, narzędzi i przyrządów, baterii, akumulatorów, recykling i niszczenie odpadków i odpadów, usługi w zakresie utylizacji i unieszkodliwiania odpadów przemysłowych, demontaż wyrobów zużytych, odzyskiwanie surowców z materiałów segregowanych, odzyskiwanie surowców wtórnych, odzyskiwanie i zagospodarowanie metali z odpadów, oczyszczanie

metali i ich obróbka, odzysk, w szczególności odzyskiwanie szkła, tworzyw sztucznych, metali kolorowych, układów scalonych, złomu, złomu stalowego, urządzeń elektrycznych i elektronicznych, żarówek, lamp fluorescencyjnych, kineskopów, maszyn, narzędzi i przyrządów, baterii, akumulatorów, urządzeń gospodarstwa domowego, sprzętu teleinformatycznego i telekomunikacyjnego, sprzętu audiowizualnego, urządzeń medycznych, sprzętu laboratoryjnego, przyrządów do nadzoru i kontroli; urządzeń zawierających freony, magnetycznych i optycznych nośników informacji; tonerów, magnetycznych i optycznych nośników informacji, a także maszyn i urządzeń; przerób termiczny tworzyw sztucznych, granulowanie tworzyw sztucznych.

(111) **236292** (220) 2009 11 20 (210) 363128
 (151) 2011 01 25 (441) 2010 03 01
 (732) „E-RECYKLING” Aleksandra Grabowska, Kalisz, PL.
 (540)



Kolor znaku: biały, zielony

(531) 16.1.4, 16.1.6, 16.1.8, 19.1.3, 24.15.3, 24.15.15, 27.5.1, 29.1.12

(510), (511) **39** usługi transportowe i spedycja, usługi w zakresie transportu i składowania materiałów do recyklingu, magazynowanie, przechowywanie, załadunek, przeładunek i wyładunek towarów, pakowanie, transport, magazynowanie, składowanie i zbiórka odpadów lub surowców odzyskanych, selektywna zbiórka odpadów, informacja o powyższych usługach, **40** zbiórka i sortowanie odpadów, odpadków, zbiórka i sortowanie surowców wtórnych oraz złomu, zbieranie i unieszkodliwianie urządzeń gospodarstwa domowego, sprzętu teleinformatycznego i telekomunikacyjnego, sprzętu audiowizualnego, instrumentów muzycznych, urządzeń medycznych, sprzętu laboratoryjnego, przyrządów do nadzoru i kontroli; urządzeń zawierających freony, magnetycznych i optycznych nośników informacji; usługi w zakresie przetwarzania, niszczenia, utylizacji, spalania i zagospodarowania odpadów, w tym utylizacja, zwłaszcza metali żelaznych i nieżelaznych oraz ich stopów, papieru, tektury, tworzyw sztucznych, styropianu, szkła, żarówek, lamp fluorescencyjnych, kineskopów, gumy, farb, lakierów, przetworzonych olejów, kabli, urządzeń elektrycznych, sprzętu komputerowego, elektronicznego, energetycznego, telekomunikacyjnego, audiowizualnego, sprzętu gospodarstwa domowego i radiowo-telewizyjnego, maszyn, narzędzi i przyrządów, baterii, akumulatorów, recykling i niszczenie odpadków i odpadów, usługi w zakresie utylizacji i unieszkodliwiania odpadów przemysłowych, demontaż wyrobów zużytych, odzyskiwanie surowców z materiałów segregowanych, odzyskiwanie surowców wtórnych, odzyskiwanie i zagospodarowanie metali z odpadów, oczyszczanie metali i ich obróbka, odzysk, w szczególności odzyskiwanie szkła, tworzyw sztucznych, metali kolorowych, układów scalonych, złomu, złomu stalowego, urządzeń elektrycznych i elektronicznych, żarówek, lamp fluorescencyjnych, kineskopów, maszyn, narzędzi i przyrządów, baterii, akumulatorów, urządzeń gospodarstwa domowego, sprzętu teleinformatycznego i telekomunikacyjnego, sprzętu audiowizualnego, urządzeń medycznych, sprzętu laboratoryjnego, przyrządów do nadzoru i kontroli; urządzeń zawierających freony, magnetycznych i optycznych nośników informacji; tonerów, magnetycznych i optycznych nośników informacji, a także maszyn i urządzeń; przerób termiczny tworzyw sztucznych, granulowanie tworzyw sztucznych.

(111) **236293** (220) 2009 11 23 (210) 363194
 (151) 2011 01 24 (441) 2010 03 01

(732) BudNest Spółka z ograniczoną odpowiedzialnością,
Starachowice, PL.
(540)



Kolor znaku: niebieski, biały, różowy, szary

(531) 24.15.1, 24.17.5, 26.5.1, 27.5.1, 29.1.14

(510), (511) **36** dzierżawa nieruchomości, doradztwo w sprawach finansowych, doradztwo w sprawach ubezpieczeniowych, administrowanie nieruchomości, agencje pośrednictwa w handlu nieruchomości, wycena nieruchomości, pośrednictwo w sprawach majątku nieruchomego, sponsorowanie finansowe; operacje finansowe, finansowe informacje, usługi finansowe, finansowanie pożyczek, **37** budowa mieszkań, lokali użytkowych i przemysłowych.

(111) **236294** (220) 2009 11 23 (210) 363195
(151) 2011 01 24 (441) 2010 03 01

(732) BudNest Spółka z ograniczoną odpowiedzialnością,
Starachowice, PL.

(540) zatrudnij swoje pieniądze

(510), (511) **36** dzierżawa nieruchomości, doradztwo w sprawach finansowych, doradztwo w sprawach ubezpieczeniowych, administrowanie nieruchomości, agencje pośrednictwa w handlu nieruchomości, wycena nieruchomości, pośrednictwo w sprawach majątku nieruchomego, sponsorowanie finansowe; operacje finansowe, finansowe informacje, usługi finansowe, finansowanie pożyczek, **37** budowa mieszkań, lokali użytkowych i przemysłowych.

(111) **236295** (220) 2009 11 23 (210) 363196
(151) 2011 01 24 (441) 2010 03 01

(732) BudNest Spółka z ograniczoną odpowiedzialnością,
Starachowice, PL.

(540) wynajmij swoje pieniądze

(510), (511) **36** usługi w zakresie: dzierżawa nieruchomości, doradztwo w sprawach finansowych, doradztwo w sprawach ubezpieczeniowych, administrowanie nieruchomości, agencje pośrednictwa w handlu nieruchomości, wycena nieruchomości, pośrednictwo w sprawach majątku nieruchomego, sponsorowanie finansowe; operacje finansowe, finansowe informacje, usługi finansowe, finansowanie pożyczek, **37** budowa mieszkań, lokali użytkowych i przemysłowych.

(111) **236296** (220) 2009 11 23 (210) 363197
(151) 2011 01 24 (441) 2010 03 01

(732) BudNest Spółka z ograniczoną odpowiedzialnością,
Starachowice, PL.

(540) BEZ BIQ

(510), (511) **36** usługi w zakresie: dzierżawa nieruchomości, doradztwo w sprawach finansowych, doradztwo w sprawach ubezpieczeniowych, administrowanie nieruchomości, agencje pośrednictwa w handlu nieruchomości, wycena nieruchomości, pośrednictwo w sprawach majątku nieruchomego, sponsorowanie finansowe; operacje finansowe, finansowe informacje, usługi finansowe, finansowanie pożyczek, **37** budowa mieszkań, lokali użytkowych i przemysłowych.

(111) **236297** (220) 2009 11 23 (210) 363234
(151) 2011 01 25 (441) 2010 03 01

(732) WOLF GANG POLSKA Spółka z ograniczoną
odpowiedzialnością, Brwinów, PL.

(540)



(531) 26.13.1, 27.5.1, 27.7.1

(510), (511) **18** plecaki, plecaki turystyczne, torby turystyczne, sportowe, podróżne, alpinistyczne, **20** śpiwory kempingowe, **25** kurtki, odzież, odzież wodoodporna, buty, mundury, kombinezony, nakrycia głowy, czapki, obuwie.

(111) **236298** (220) 2009 12 01 (210) 363573
(151) 2011 02 03 (441) 2010 03 15

(732) FIRMA PRODUKCYJNO-USŁUGOWO-HANDLOWA „MOKATE”
TERESA MOKRYSZ, Ustroń, PL.

(540)



Kolor znaku: fioletowy, biały, czarny, żółty, czerwony, niebieski, zielony, pomarańczowy, kremowy, różowy, brązowy

(531) 5.5.19, 5.5.20, 11.3.1, 11.3.25, 25.1.15, 26.1.1, 26.15.25, 27.5.1, 29.1.15

(510), (511) **30** kawa z herbatą, kawa z herbatą i mlekiem.

(111) **236299** (220) 2009 12 01 (210) 363575
(151) 2011 02 03 (441) 2010 03 15

(732) FIRMA PRODUKCYJNO-USŁUGOWO-HANDLOWA „MOKATE”
TERESA MOKRYSZ, Ustroń, PL.

(540)



Kolor znaku: fioletowy, biały, czarny, żółty, niebieski, zielony, pomarańczowy, kremowy, brązowy

(531) 5.5.19, 5.5.20, 7.1.4, 11.3.1, 11.3.25, 25.1.15, 26.2.7, 27.5.1, 29.1.15

(510), (511) **30** kawa z herbatą, kawa z herbatą i mlekiem.

(111) **236300** (220) 2009 12 07 (210) 363828
(151) 2011 02 03 (441) 2010 03 15

(732) „LOKUM” Spółka Cywilna Eligiusz Grzegorz, Adam Zajac,
Dąbrowa Górnicza, PL.

(540)



Kolor znaku: granatowy, biały

(531) 27.5.1, 29.1.12

(510), (511) **36** usługi związane z administrowaniem nieruchomościami, wynajem nieruchomości, usługi agencji nieruchomości, dzierżawa nieruchomości, usługi agencji pośrednictwa w handlu nieruchomościami, zarządzanie nieruchomościami, **37** usługi budowlane, wynajem maszyn i urządzeń budowlanych, **43** prowadzenie stołówek, barów, restauracji, usługi cateringowe.

(111) **236301** (220) 2009 01 28 (210) 351329
(151) 2010 02 17 (441) 2009 05 11

(732) Śląska Grupa Wojewódzka Międzynarodowego
Stowarzyszenia Policji-Sekcja Polska, Katowice, PL.

(540)



Kolor znaku: jasnozielony

(531) 16.1.14, 27.5.1, 29.1.3

(510), (511) **38** łączność za pomocą telefonii komórkowej, usługi telefoniczne, przesyłanie informacji.

(111) **236302** (220) 2009 12 01 (210) 363579
 (151) 2011 02 03 (441) 2010 03 15
 (732) Fabryka Cukiernicza KOPERNIK Spółka Akcyjna, Toruń, PL.
 (540)



Kolor znaku: bordowy, ceglasty, czerwony, zielony, niebieski, brązowy, beżowy, szary, kremowy, biały, złoty, czarny

(531) 6.7.4, 19.3.15, 22.5.13, 26.4.11, 27.5.1, 29.1.15

(510), (511) **30** wyroby cukiernicze.

(111) **236303** (220) 2009 12 01 (210) 363580
 (151) 2011 02 03 (441) 2010 03 15
 (732) Fabryka Cukiernicza KOPERNIK Spółka Akcyjna, Toruń, PL.
 (540)



Kolor znaku: brązowy, pomarańczowy, jasnożółty, kremowy, biały

(531) 7.1.8, 7.1.9, 7.1.19, 8.1.9, 8.1.14, 29.1.15

(510), (511) **30** wyroby cukiernicze.

(111) **236304** (220) 2009 12 01 (210) 363581
 (151) 2011 02 03 (441) 2010 03 15
 (732) Fabryka Cukiernicza KOPERNIK Spółka Akcyjna, Toruń, PL.
 (540)



Kolor znaku: bordowy, ceglasty, czerwony, zielony, niebieski, brązowy, beżowy, biały, złoty, czarny

(531) 2.1.22, 7.1.8, 19.3.3, 29.1.15

(510), (511) **30** wyroby cukiernicze.

(111) **236305** (220) 2009 12 01 (210) 363582
 (151) 2011 02 03 (441) 2010 03 15
 (732) Fabryka Cukiernicza KOPERNIK Spółka Akcyjna, Toruń, PL.

(540)



Kolor znaku: złoty, brązowy, pomarańczowy, jasnoszary, biały

(531) 8.1.9, 26.1.19, 26.11.2, 27.5.1, 29.1.15

(510), (511) **30** pierniki, wyroby cukiernicze.

(111) **236306** (220) 2009 12 04 (210) 363768
 (151) 2011 04 20 (441) 2010 03 15
 (732) Akzo Nobel Coatings International B.V., Arnhem, NL.

(540) ŚWIATŁO KSIĘŻYCA

(510), (511) **02** farby, pokosty, lakiery, rozcieńczalniki, środki kolorujące, wszystkie będące dodatkami do farb, pokostów lub lakierów; środki zapobiegające korozji i zabezpieczające drewno; preparaty gruntujące (w postaci farb); bejce.

(111) **236307** (220) 2009 12 04 (210) 363769
 (151) 2011 04 20 (441) 2010 03 15
 (732) Akzo Nobel Coatings International B.V., Arnhem, NL.

(540) KRÓLOWA ŚNIEGU

(510), (511) **02** farby, pokosty, lakiery, rozcieńczalniki, środki kolorujące, wszystkie będące dodatkami do farb, pokostów lub lakierów; środki zapobiegające korozji i zabezpieczające drewno; preparaty gruntujące (w postaci farb); bejce.

(111) **236308** (220) 2009 12 04 (210) 363770
 (151) 2011 04 20 (441) 2010 03 15
 (732) Akzo Nobel Coatings International B.V., Arnhem, NL.

(540) CIENŃ NOCY

(510), (511) **02** farby, pokosty, lakiery, rozcieńczalniki, środki kolorujące, wszystkie będące dodatkami do farb, pokostów lub lakierów; środki zapobiegające korozji i zabezpieczające drewno; preparaty gruntujące (w postaci farb); bejce.

(111) **236309** (220) 2009 12 04 (210) 363771
 (151) 2011 04 20 (441) 2010 03 15
 (732) Akzo Nobel Coatings International B.V., Arnhem, NL.

(540) SŁOŃCE AZTEKÓW

(510), (511) **02** farby, pokosty, lakiery, rozcieńczalniki, środki kolorujące, wszystkie będące dodatkami do farb, pokostów lub lakierów; środki zapobiegające korozji i zabezpieczające drewno; preparaty gruntujące (w postaci farb); bejce.

(111) **236310** (220) 2009 12 07 (210) 363816
 (151) 2011 01 26 (441) 2010 03 15
 (732) Powszechna Spółdzielnia Spożyców SPOŁEM, Ostrów Wielkopolski, PL.

(540)



Kolor znaku: ciemnoróżowy

(531) 1.15.15, 26.11.1, 26.11.6, 26.11.9, 27.5.1, 29.1.1

(510), (511) **29** jaja, mleko, produkty mleczne.

(111) **236311** (220) 2009 12 07 (210) 363833
 (151) 2011 04 11 (441) 2010 03 15
 (732) „Instytut Nauk Społeczno-Ekonomicznych”
 Spółka z ograniczoną odpowiedzialnością, Łódź, PL.
 (540) Region-stat
 (510), (511) **35** usługi obejmujące badania: marketingowe, opinii publicznej, rynku i w dziedzinie działalności gospodarczej, usługi obejmujące: analizy kosztów, analizy rynkowe, dobór personelu za pomocą metod psychotechnicznych, doradztwo specjalistyczne w sprawach działalności gospodarczej, doradztwo i pomoc w zakresie organizowania, zarządzania i prowadzenia działalności gospodarczej, doradztwo dotyczące zarządzania personelem, przygotowywanie prognoz ekonomicznych, informację o działalności gospodarczej, informację o przedsięwzięciach finansowanych ze środków Unii Europejskiej, public relations, ekspertyzy dotyczące wydolności przedsiębiorstw, **41** usługi wydawnicze, **42** usługi obejmujące: prace badawczo-rozwojowe oraz analizy w zakresie zagadnień gospodarczych i edukacji, tworzenie i utrzymywanie stron internetowych, projektowanie oprogramowania komputerowego.

(111) **236312** (220) 2009 12 09 (210) 363939
 (151) 2011 04 11 (441) 2010 03 15
 (732) Peter Cook Agencja Reklamowa Zarządzanie Personelem Witold Zalech, Łódź, PL.
 (540) Integris
 (510), (511) **41** organizacja, planowanie imprez, konferencji, sympozjów, szkoleń, eventów, rozrywka.

(111) **236313** (220) 2009 12 14 (210) 364069
 (151) 2011 04 11 (441) 2010 03 29
 (732) Powiat Myślibórski, Myślibórz, PL.
 (540)



Kolor znaku: niebieski, żółty, biały
 (531) 1.3.2, 1.15.24, 18.3.9, 18.3.23, 26.1.2, 26.1.13, 27.5.1, 29.1.13
 (510), (511) **39** usługi w zakresie przechowywania i dozoru jachtów, łodzi, sprzętu pływającego, usługi dotyczące ratownictwa wodnego, wypożyczanie sprzętu pływającego, wypożyczanie sprzętu ratowniczego przydatnego w żegludze, wynajmowanie łodzi, jachtów, wypożyczanie sprzętu do nurkowania, **41** informacja o edukacji, nauczaniu, rekreacji i o imprezach rozrywkowych, działalność wydawnicza, usługi w zakresie edukacji i kształcenia oraz opieki i wychowania dzieci i młodzieży, nauczanie, usługi w zakresie prowadzenia szkół podstawowych, gimnazjów, liceów i techników, organizowanie i prowadzenie zajęć pozaszkolnych dla dzieci i młodzieży, organizowanie i prowadzenie szkoleń, kursów, seminariów, sympozjów i konferencji, usługi z zakresu organizacji wypoczynku, rekreacji, rozrywki, organizowanie obozów w zakresie nauki, rozrywki i zabawy, organizacja kursów językowych, organizacja imprez edukacyjnych, organizowanie szkoleń sportowych w zakresie nauki pływania, żeglarstwa, jachtingu, narciarstwa wodnego, nurkowania i podnoszenia ogólnej sprawności fizycznej, usługi instruktorów gimnastyki i wychowania fizycznego, organizowanie imprez i zawodów sportowych, organizowanie tematycznych wycieczek turystyczno-krajoznawczych; edukacja ekologiczna; działalność oświatowo-wychowawcza, w tym edukacja morska i propagowanie tradycji polskiego żeglarstwa, kształcenie kadry instruktorskiej, nauka obsługi i użytkowania sprzętu pływającego, wypożyczanie sprzętu sportowego i turystycznego, promocja i popularyzowanie kultury fizycznej i zdrowego stylu życia, prowadzenie klubów sportowych, doradztwo zawodowe w zakresie edukacji lub kształcenia, **43** usługi prowadzenia barów, kawiarni, restauracji, stołówek, przygotowywanie dań na zamówienie, prowadzenie domów turystycznych i wczasowych, w tym domów wczasowych dla dzieci i młodzieży, hoteli, moteli, kempingów, rezerwacja miejsc pobytu w ośrodkach zakwaterowania, **44** usługi psychologa, logopedy, usługi w zakresie pielęgniarskiej i lekarskiej opieki me-

dycznej w miejscach, w których przebywają dzieci i młodzież; terapia klimatyczna.

(111) **236314** (220) 2009 12 14 (210) 364091
 (151) 2011 01 20 (441) 2010 03 29
 (732) Przedsiębiorstwo Produkcyjno-Handlowo-Usługowe „AMY” Anna Majcherczyk, Dąbrowa Górnicza, PL.
 (540) grzmiące kije
 (510), (511) **25** obuwie, odzież, nakrycia głowy, **28** artykuły i sprzęt sportowy do nordick walking, **41** organizowanie i prowadzenie szkoleń, obozów, zawodów i imprez sportowych i rekreacyjnych.

(111) **236315** (220) 2009 12 16 (210) 364163
 (151) 2011 02 17 (441) 2010 03 29
 (732) MAPI Piotr Cwojdzński, Zielona Góra, PL.
 (540)



Kolor znaku: żółty, szary, czarny, granatowy, błękitny
 (531) 16.1.4, 26.4.16, 27.5.1, 29.1.15
 (510), (511) **02** pojemniki z tonerem, pełne do drukarek i fotokopierek, tusze drukarskie, mieszanki drukarskie jako tusze, tonery i tusze do fotokopierek, **09** drukarki komputerowe, kasety wideo, komputerowe urządzenia peryferyjne, drukarki do komputerów, **35** promocja sprzedaży dla osób trzecich, oferowanie w mediach produktów dla handlu detalicznego, powielanie dokumentów, **37** instalowanie, konserwacja oraz naprawy maszyn i urządzeń biurowych, instalowanie, konserwacja i naprawy komputerów, napełnianie pojemników z tonerem, regeneracja maszyn zużytych lub częściowo zniszczonych.

(111) **236316** (220) 2009 12 16 (210) 364168
 (151) 2011 04 11 (441) 2010 03 29
 (732) BROS B. P. Miranowscy Spółka Jawna, Poznań, PL.
 (540) Mrówex
 (510), (511) **01** środki chemiczne dla rolnictwa i ogrodnictwa, środki ochrony roślin, nawozy sztuczne i naturalne, nawozy organiczno-mineralne, **03** środki dezynfekujące, mydła, detergenty inne niż używane w procesach produkcyjnych, preparaty zapachowe, **05** środki owadobójcze, pestycydy, preparaty weterynaryjne i sanitarne, środki odkażające, preparaty do zwalczania robactwa, fungicydy, herbicydy, środki dezynfekujące.

(111) **236317** (220) 2009 12 18 (210) 364267
 (151) 2011 01 24 (441) 2010 03 29
 (732) SPÓŁDZIELNIA MLECZARSKA W SKARSZEWACH, Skarszewy, PL.
 (540) SZENEKER
 (510), (511) **29** produkty mleczne.

(111) **236318** (220) 2009 12 18 (210) 364280
 (151) 2011 01 24 (441) 2010 03 29
 (732) Wojciech Piątek, Wrocław, PL.
 (540)



Kolor znaku: niebieski, lawendowy, oliwkowy
 (531) 7.1.12, 7.1.24, 26.15.15, 27.5.1, 29.1.15
 (510), (511) **36** agencje nieruchomości, finansowe usługi, **42** doradztwo w zakresie planowania zużycia energii.

(111) **236319** (220) 2009 12 18 (210) 364285
 (151) 2011 01 24 (441) 2010 03 29

(732) „MOKATE” SPÓŁKA AKCYJNA, Ustroń, PL.
 (540) Jedenaste przykazanie-grzeje tylko Loyd Tea Grzaniec
 (510), (511) **30** herbata, herbata o smaku alkoholu.

(111) **236320** (220) 2009 12 22 (210) 364396
 (151) 2011 01 28 (441) 2010 03 29

(732) „KOMERS INTERNATIONAL” Franciszek Mądry, Straszyn, PL.
 (540) PLATYNOWA
 (510), (511) **33** ekstrakty alkoholowe, esencje alkoholowe, napoje alkoholowe, napoje alkoholowe z wyjątkiem piwa, brandy, napoje alkoholowe destylowane, wódka, **35** prowadzenie hurtowni napojów alkoholowych, prowadzenie wyspecjalizowanych sklepów napojów alkoholowych, reklamy, publikowanie tekstów reklamowych, wynajmowanie powierzchni na cele reklamowe, **39** magazynowanie i przechowywanie towarów, transport samochodowy, dystrybucja wody, zaopatrywanie w wodę oraz napoje bezalkoholowe i alkoholowe.

(111) **236321** (220) 2009 12 24 (210) 364531
 (151) 2011 02 21 (441) 2010 03 29

(732) Kancelaria Biegłych Rewidentów CONSULTUS
 Spółka z ograniczoną odpowiedzialnością, Łódź, PL.
 (540)



(531) 26.4.3, 26.4.4, 26.4.9, 27.5.1

(510), (511) **35** usługowe prowadzenie ksiąg rachunkowych i podatkowych; świadczenie usług atestacyjnych, doradztwa lub zarządzania z dziedziny rachunkowości i rewizji finansowej, **36** badania sprawozdań finansowych; doradztwo podatkowe; wykonywanie ekspertyz lub opinii ekonomiczno-finansowych, **41** działalność wydawnicza w zakresie rachunkowości, rewizji finansowej i podatków; organizowanie szkoleń z zakresu rachunkowości, rewizji finansowej i podatków, **45** prowadzenie postępowania upadłościowego lub likwidacyjnego.

(111) **236322** (220) 2009 12 28 (210) 364561
 (151) 2011 02 10 (441) 2010 04 12

(732) Przedsiębiorstwo Produkcji-Usług i Handlu „CIS”
 Spółka z ograniczoną odpowiedzialnością, Trzebowno, PL.
 (540) Cisporex

(510), (511) **19** bloczki z betonu komórkowego, pustaki z betonu komórkowego, beton, beton komórkowy, betonowe elementy budowlane, kostka brukowa, materiały budowlane niemetalowe, wyroby z betonu komórkowego, **35** zgrupowanie na rzecz osób trzecich różnych towarów obejmujących bloczki z betonu komórkowego, pustaki z betonu komórkowego, beton, beton komórkowy, betonowe elementy budowlane, kostka brukowa, materiały budowlane niemetalowe, wyroby z betonu komórkowego pozwalające nabywcy wygodnie je oglądać i kupować w sklepach, hurtowniach oraz na stronie internetowej, marketing, rozpowszechnianie materiałów reklamowych promujących powyższe towary oraz ich reklama w środkach masowego przekazu.

(111) **236323** (220) 2009 12 29 (210) 364599
 (151) 2011 03 03 (441) 2010 04 12

(732) Manufaktura Zdrowia Agata Tomczyk, Zabierzów, PL.
 (540)



Kolor znaku: fioletowy, czarny, biały

(531) 2.1.8, 2.7.13, 21.3.25, 26.11.2, 26.11.9, 27.5.1, 29.1.13

(510), (511) **41** usługi klubów zdrowia, kultura fizyczna, usługi w zakresie siłowni, usługi w zakresie fitnessu, usługi w zakresie spinningu, **44** usługi w zakresie higieny i urody dla ludności, aromaterapia, fizjoterapia, fizykoterapia, masaż, salony piękności, usługi w zakresie korzystania z solariów.

(111) **236324** (220) 2010 01 04 (210) 364675
 (151) 2011 03 16 (441) 2010 04 12

(732) Eltenet Grzegorz Elert, Ostrów Mazowiecka, PL.
 (540)



Kolor znaku: biały, niebieski, pomarańczowy

(531) 26.4.1, 26.4.2, 27.5.1, 29.1.13

(510), (511) **35** organizowanie sprzedaży w trybie aukcji i przetargów publicznych, usługi porównywania cen, doradztwo specjalistyczne w sprawach działalności gospodarczej, pozyskiwanie danych do komputerowych baz danych, systematyzacja danych w komputerowych bazach danych, usługi przeglądu prasy, publikowanie tekstów sponsorowanych, reklama, sortowanie danych w bazach komputerowych, wyszukiwanie w komputerowych bazach danych, zarządzanie zbiorami informatycznymi, badania rynku, badania w dziedzinie działalności gospodarczej, reklama za pośrednictwem sieci komputerowej, **36** doradztwo finansowe, informacje finansowe, inwestycje kapitałowe, pośrednictwo w sprawach majątku nieruchomości, agencje pośrednictwa w handlu nieruchomościami, **38** przesyłanie informacji, przesyłanie informacji tekstowej i obrazowej za pomocą komputera, przydzielanie dostępu do baz danych, poczta elektroniczna.

(111) **236325** (220) 2010 01 04 (210) 364682
 (151) 2011 01 28 (441) 2010 04 12

(732) „Sphere Research Labs” Spółka z ograniczoną odpowiedzialnością, Gdynia, PL.

(540) edugiants

(510), (511) **38** udostępnianie internetowego forum dyskusyjnego, **41** edukacja, organizowanie konkursów edukacyjnych, publikacje elektroniczne on-line książek i periodyków.

(111) **236326** (220) 2010 01 04 (210) 364683
 (151) 2011 01 28 (441) 2010 04 12

(732) „Sphere Research Labs” Spółka z ograniczoną odpowiedzialnością, Gdynia, PL.

(540)



Kolor znaku: niebieski, granatowy

(531) 5.3.11, 27.5.1, 29.1.12

(510), (511) **38** udostępnianie internetowego forum dyskusyjnego, **41** edukacja, organizowanie konkursów edukacyjnych, publikacje elektroniczne on-line książek i periodyków.

(111) **236327** (220) 2010 01 04 (210) 364690
 (151) 2011 01 28 (441) 2010 04 12

(732) LAMINEX Spółka z ograniczoną odpowiedzialnością, Mińsk Mazowiecki, PL.

(540)



(531) 1.15.15, 27.5.1

(510), (511) **11** instalacje sanitarne, zlewozmywaki, umywalki, umywalki z postumentem, umywalki z półpostumentem, niecki, kraney,

kabiny prysznicowe, prysznice, brodziki, wanny, instalacje kąpielowe, urządzenia do kąpeli, jacuzzi, bidety, toalety (WC), sedesy, muszle klozetowe, spłuczki, zbiorniki spłuczkowe, bojler.

(111) **236328** (220) 2010 01 04 (210) 364691
(151) 2011 01 28 (441) 2010 04 12

(732) LAMINEX Spółka z ograniczoną odpowiedzialnością, Mińsk Mazowiecki, PL.

(540) LAMINEX

(510), (511) **11** instalacje sanitarne, zlewozmywaki, umywalki, umywalki z postumentem, umywalki z półpostumentem, niecki, krany, kabiny prysznicowe, prysznice, brodziki, wanny, instalacje kąpielowe, urządzenia do kąpeli, jacuzzi, bidety, toalety (WC), sedesy, muszle klozetowe, spłuczki, zbiorniki spłuczkowe, bojler.

(111) **236329** (220) 2010 01 06 (210) 364751
(151) 2011 03 21 (441) 2010 04 12

(732) BANK ZACHODNI WBK SPÓŁKA AKCYJNA, Wrocław, PL.

(540)



Kolor znaku: biały, ciemnozielony

(531) 1.17.2, 27.5.1, 29.1.12

(510), (511) **36** usługi bankowe.

(111) **236330** (220) 2010 01 06 (210) 364764
(151) 2011 03 21 (441) 2010 04 12

(732) „KORFED” Spółka Cywilna Leszek Fedyszyn, Anna Korczowska, Wojciech Korczowski, Bielsko-Biała, PL.

(540) KORFED

(510), (511) **16** cenniki do samodzielnego opisywania mazakami lub wyklejania, etykiety reklamowe, adresowe i informacyjne, karton, papier, papier pakunkowy, papier listowy, taśmy papierowe, tektura, torby papierowe, **35** zgrupowanie na rzecz osób trzecich towarów w postaci instrukcji, piktogramów, naklejek, zawieszek regałowych, etykiet na ceny, stojaków reklamowych, tablic dla budownictwa, tabliczek informacyjnych, taśm do metkownic, papierów samoprzylepnych i etykiet reklamowych, adresowych i informacyjnych, znaków ewakuacyjnych i przeciwpożarowych, szpilek metalowych do cen, mazaków, bloczków, półproduktów z papieru, kartonu i tektury pozwalające nabywcy wygodnie je oglądać i kupować w sklepie i hurtowni, w tym w sklepie internetowym, **40** usługi poligraficzne, druk offsetowy, sitodruk UV, laminowanie, przygotowanie etykiet samoprzylepnych pod potrzeby klienta.

(111) **236331** (220) 2010 01 07 (210) 364823
(151) 2011 03 08 (441) 2010 04 12

(732) ZAKŁAD CERAMIKI BUDOWLANEJ SPÓŁKA Z OGRANICZONĄ ODPOWIEDZIALNOŚCIĄ, Hadykówka, PL.

(540)



(531) 7.15.1, 26.4.2, 27.5.1

(510), (511) **19** materiały budowlane niemetalowe: cegły, pustaki, belki niemetalowe, budowlane, dachówka, niemetalowe pokrycia dachów, drewno do celów budowlanych, rury drenażowe, materiały do budowy i pokrywania dróg, konstrukcje niemetalowe, płytki, materiały do budowy ścian i stropów, **37** usługi budowlane i remontowe w zakresie obiektów budowlanych.

(111) **236332** (220) 2010 01 08 (210) 364833
(151) 2011 02 17 (441) 2010 04 12
(732) Grzegorz Pukacz, Kraków, PL.
(540)



(531) 7.1.1, 27.5.1

(510), (511) **19** podłogi drewniane-deski lite dębowe, czereśniowe, jesionowe, olchowe, brzoźowe, deski lite dębowe ściemniane amoniakiem (oparami), olejowane i postarzane.

(111) **236333** (220) 2010 01 08 (210) 364841
(151) 2011 02 17 (441) 2010 04 12

(732) Studio Graficzne „BUKI” Piotr Bukalski, Kraków, PL.

(540)



Kolor znaku: czarny, pomarańczowy

(531) 11.3.4, 26.1.2, 27.5.1, 29.1.12

(510), (511) **35** reklama; reklama w Internecie; zarządzanie w działalności handlowej; administrowanie działalności handlowej; usługi reklamowe, publikowanie reklam, pozyskiwanie i systematyzacja danych w komputerowych bazach danych, organizowanie wystaw lub targów w celach handlowych lub reklamowych, promocja sprzedaży dla osób trzecich, publikowanie informacji statystycznych, zarządzanie zbiorami informatycznymi, publikowanie informacji gospodarczych, **38** agencje informacyjne, przesyłanie informacji tekstowej i obrazowej poprzez sieci komputerowe lub poprzez sieci telekomunikacyjne, świadczenie usług poczty elektronicznej.

(111) **236334** (220) 2010 01 14 (210) 365050
(151) 2011 02 03 (441) 2010 04 26

(732) BANK POCZTOWY Spółka Akcyjna, Bydgoszcz, PL.

(540) Pocztove Konto Nestor

(510), (511) **35** usługi pozyskiwania klientów i zbierania zamówień na rzecz otwartego funduszu emerytalnego, **36** usługi bankowe i finansowe: prowadzenie systemu rozliczeń bezgotówkowych, gromadzenie i wykorzystywanie środków finansowych osób fizycznych i prawnych oraz kredytowanie ich działalności, przyjmowanie wkładów pieniężnych płatnych na żądanie lub z nadejściem oznaczonego terminu oraz prowadzenie rachunków tych wkładów, prowadzenie bankowych rozliczeń pieniężnych, wykonywanie terminowych operacji finansowych, nabywanie i zbywanie wierzytelności pieniężnych, wykonywanie czynności zleconych związanych z emisją papierów wartościowych, przechowywanie przedmiotów i papierów wartościowych oraz udostępnianie skrytek sejfowych, emitowanie bankowych papierów wartościowych, prowadzenie pośrednictwa w obrocie jednostkami uczestnictwa funduszy inwestycyjnych, wydawanie kart płatniczych oraz wykonywanie operacji przy ich użyciu, wykonywanie czynności pośrednictwa ubezpieczeniowego, świadczenie usług konsultacyjno-doradczych w sprawach finansowych, dokonywanie zmiany wierzytelności dłużnika na składniki majątku, zaciąganie zobowiązań związanych z emisją papierów wartościowych oraz

dokonywanie obrotu papierami wartościowymi, nabywanie i zbywanie nieruchomości oraz wierzytelności zabezpieczonych hipoteką, udzielanie kredytów, pożyczek pieniężnych oraz pożyczek i kredytów konsumenckich, udzielanie i potwierdzanie poręczeń i gwarancji bankowych oraz otwieranie akredytyw, prowadzenie innych rachunków bankowych, wykonywanie operacji czekowych i wekslowych oraz operacji, których przedmiotem są warranty, prowadzenie skupu i sprzedaży wartości dewizowych, obejmowanie lub nabywanie akcji i praw z akcji, udziałów innej osoby prawnej i jednostki uczestnictwa w funduszach inwestycyjnych, pośrednictwo w dokonywaniu przekazów pieniężnych oraz rozliczeń w obrocie dewizowym.

(111) **236335** (220) 2010 01 14 (210) 365051
(151) 2011 02 03 (441) 2010 04 26
(732) BANK POCZTOWY Spółka Akcyjna, Bydgoszcz, PL.

(540) Konto Nestor
(510), (511) **35** usługi pozyskiwania klientów i zbierania zamówień na rzecz otwartego funduszu emerytalnego, **36** usługi bankowe i finansowe: prowadzenie systemu rozliczeń bezgotówkowych, gromadzenie i wykorzystywanie środków finansowych osób fizycznych i prawnych oraz kredytowanie ich działalności, przyjmowanie wkładów pieniężnych płatnych na żądanie lub z nadejściem oznaczonego terminu oraz prowadzenie rachunków tych wkładów, prowadzenie bankowych rozliczeń pieniężnych, wykonywanie terminowych operacji finansowych, nabywanie i zbywanie wierzytelności pieniężnych, wykonywanie czynności zleconych związanych z emisją papierów wartościowych, przechowywanie przedmiotów i papierów wartościowych oraz udostępnianie skrytek sejfowych, emitowanie bankowych papierów wartościowych, prowadzenie pośrednictwa w obrocie jednostkami uczestnictwa funduszy inwestycyjnych, wydawanie kart płatniczych oraz wykonywanie operacji przy ich użyciu, wykonywanie czynności pośrednictwa ubezpieczeniowego, świadczenie usług konsultacyjno-doradczych w sprawach finansowych, dokonywanie zmiany wierzytelności dłużnika na składniki majątku, zaciąganie zobowiązań związanych z emisją papierów wartościowych oraz dokonywanie obrotu papierami wartościowymi, nabywanie i zbywanie nieruchomości oraz wierzytelności zabezpieczonych hipoteką, udzielanie kredytów, pożyczek pieniężnych oraz pożyczek i kredytów konsumenckich, udzielanie i potwierdzanie poręczeń i gwarancji bankowych oraz otwieranie akredytyw, prowadzenie innych rachunków bankowych, wykonywanie operacji czekowych i wekslowych oraz operacji, których przedmiotem są warranty, prowadzenie skupu i sprzedaży wartości dewizowych, obejmowanie lub nabywanie akcji i praw z akcji, udziałów innej osoby prawnej i jednostki uczestnictwa w funduszach inwestycyjnych, pośrednictwo w dokonywaniu przekazów pieniężnych oraz rozliczeń w obrocie dewizowym.

(111) **236336** (220) 2010 01 14 (210) 365055
(151) 2011 02 03 (441) 2010 04 26
(732) BANK POCZTOWY Spółka Akcyjna, Bydgoszcz, PL.

(540) Giro Płatność
(510), (511) **35** usługi pozyskiwania klientów i zbierania zamówień na rzecz otwartego funduszu emerytalnego, **36** usługi bankowe i finansowe: prowadzenie systemu rozliczeń bezgotówkowych, gromadzenie i wykorzystywanie środków finansowych osób fizycznych i prawnych oraz kredytowanie ich działalności, przyjmowanie wkładów pieniężnych płatnych na żądanie lub z nadejściem oznaczonego terminu oraz prowadzenie rachunków tych wkładów, prowadzenie bankowych rozliczeń pieniężnych, wykonywanie terminowych operacji finansowych, nabywanie i zbywanie wierzytelności pieniężnych, wykonywanie czynności zleconych związanych z emisją papierów wartościowych, przechowywanie przedmiotów i papierów wartościowych oraz udostępnianie skrytek sejfowych, emitowanie bankowych papierów wartościowych, prowadzenie pośrednictwa w obrocie jednostkami uczestnictwa funduszy inwestycyjnych, wydawanie kart płatniczych oraz wykonywanie operacji przy ich użyciu, wykonywanie czynności pośrednictwa ubezpieczeniowego, świadczenie usług konsultacyjno-doradczych w sprawach finansowych, dokonywanie zmiany wierzytelności dłużnika na składniki majątku, zaciąganie zobowiązań związanych z emisją papierów wartościowych oraz dokonywanie obrotu papierami wartościowymi, nabywanie i zbywanie nieruchomości oraz wierzytelności zabezpieczonych hipoteką, udzielanie kredytów, pożyczek pieniężnych oraz pożyczek i kredytów konsumenckich, udzielanie i potwierdzanie poręczeń i gwarancji

bankowych oraz otwieranie akredytyw, prowadzenie innych rachunków bankowych, wykonywanie operacji czekowych i wekslowych oraz operacji, których przedmiotem są warranty, prowadzenie skupu i sprzedaży wartości dewizowych, obejmowanie lub nabywanie akcji i praw z akcji, udziałów innej osoby prawnej i jednostki uczestnictwa w funduszach inwestycyjnych, pośrednictwo w dokonywaniu przekazów pieniężnych oraz rozliczeń w obrocie dewizowym.

(111) **236337** (220) 2010 01 14 (210) 365056
(151) 2011 02 03 (441) 2010 04 26
(732) BANK POCZTOWY Spółka Akcyjna, Bydgoszcz, PL.

(540) Lokata Killer
(510), (511) **35** usługi pozyskiwania klientów i zbierania zamówień na rzecz otwartego funduszu emerytalnego, **36** usługi bankowe i finansowe: prowadzenie systemu rozliczeń bezgotówkowych, gromadzenie i wykorzystywanie środków finansowych osób fizycznych i prawnych oraz kredytowanie ich działalności, przyjmowanie wkładów pieniężnych płatnych na żądanie lub z nadejściem oznaczonego terminu oraz prowadzenie rachunków tych wkładów, prowadzenie bankowych rozliczeń pieniężnych, wykonywanie terminowych operacji finansowych, nabywanie i zbywanie wierzytelności pieniężnych, wykonywanie czynności zleconych związanych z emisją papierów wartościowych, przechowywanie przedmiotów i papierów wartościowych oraz udostępnianie skrytek sejfowych, emitowanie bankowych papierów wartościowych, prowadzenie pośrednictwa w obrocie jednostkami uczestnictwa funduszy inwestycyjnych, wydawanie kart płatniczych oraz wykonywanie operacji przy ich użyciu, wykonywanie czynności pośrednictwa ubezpieczeniowego, świadczenie usług konsultacyjno-doradczych w sprawach finansowych, dokonywanie zmiany wierzytelności dłużnika na składniki majątku, zaciąganie zobowiązań związanych z emisją papierów wartościowych oraz dokonywanie obrotu papierami wartościowymi, nabywanie i zbywanie nieruchomości oraz wierzytelności zabezpieczonych hipoteką, udzielanie kredytów, pożyczek pieniężnych oraz pożyczek i kredytów konsumenckich, udzielanie i potwierdzanie poręczeń i gwarancji bankowych oraz otwieranie akredytyw, prowadzenie innych rachunków bankowych, wykonywanie operacji czekowych i wekslowych oraz operacji, których przedmiotem są warranty, prowadzenie skupu i sprzedaży wartości dewizowych, obejmowanie lub nabywanie akcji i praw z akcji, udziałów innej osoby prawnej i jednostki uczestnictwa w funduszach inwestycyjnych, pośrednictwo w dokonywaniu przekazów pieniężnych oraz rozliczeń w obrocie dewizowym.

(111) **236338** (220) 2010 01 20 (210) 365238
(151) 2011 02 02 (441) 2010 04 26
(732) SORT Grzegorz Soćko, Wodynie, PL.
(540)



(531) 1.1.1, 1.1.10, 26.2.7, 26.3.1, 27.5.1
(510), (511) **25** odzież, obuwie, nakrycia głowy, **28** gry i zabawki; artykuły sportowe i gimnastyczne nie ujęte w innych klasach; ozdoby choinkowe, **35** reklama; zarządzanie w działalności handlowej; administrowanie działalności handlowej; prace biurowe.

(111) **236339** (220) 2010 01 22 (210) 365365
(151) 2011 04 15 (441) 2010 04 26
(732) AROMEL KOZMETIK SANAYI VE TICARET ANONIM ŞİRKETİ, Sztambuł, TR.

(540) ROYAL FAX
(510), (511) **03** środki do czyszczenia stosowane w praniu, zmywaniu i w gospodarstwie domowym, detergenty, wybielacze, krochmal, soda do prania, farbki do prania, zmiękczacze, substancje wybielające, środki do usuwania kamienia do zastosowań w gospodarstwie

domowym, mydło w proszku, mydła do użytku osobistego, mydła dezynfekujące, mydła przeciwpotowe, mydło do rąk w płynie, mydło w kostkach, proszek do czyszczenia mechanicznego, środki do czyszczenia szkła, środki do czyszczenia podłóg i dywanów, preparaty wybielające i polerujące, środki czyszczące i dezynfekujące do muszli klozetowych, detergenty do zmywarek naczyń (w proszku, w płynie lub kompaktowe), sole i wybielacze do zmywarek naczyń, środki do czyszczenia, perfumy, olejki eteryczne, wody kolońskie, lotiony, dezodoranty osobiste oraz dezodoranty przeciwpotowe, olejek różany, kremy do golenia, pianki do golenia, mydło do golenia, woda po goleniu, balsamy po goleniu, kremy i lotiony, odżywki do włosów, lotiony do włosów, żel do układania włosów, środki do dekorowania włosów, spraye do utrwalania fryzur, pianka do układania włosów, farby do włosów, brylantyna, szampony, szampony przeciwłupieżowe, środki pienne do kąpieli, sole do kąpieli, żele pod prysznic, mydło do ciała w płynie, wazelina kosmetyczna, szampony dla niemowląt, lotiony dla niemowląt, olejki i żele dla niemowląt, kremy przeciwko wysypce, puder dla niemowląt, mydła dla niemowląt, nawilżające chusteczki dla niemowląt, pasty do zębów, płyn do płukania ust, środki do czyszczenia protez dentystycznych, pasty przeciwko kamieniowi nazębnemu, środki do czyszczenia i polerowania zębów, patyczki higieniczne i waciki kosmetyczne, chusteczki nasączone preparatami kosmetycznymi, chusteczki nawilżające, środki do polerowania, szorowania i ścierania, papier ścierny, pumeks, środki do polerowania i impregnacji butów, środki do polerowania mebli i podłóg, środki do pielęgnacji ciała i urody, środki do oczyszczania twarzy i ciała, mleczko do czyszczenia, toniki, preparaty nawilżające, kremy, maseczki kosmetyczne, kremy do samoopalania, kremy przeciwmarszczkowe, preparaty do demakijażu, lotiony do rąk, twarzy i ciała, puder kosmetyczny, kremy do opalania, olejki do opalania, lotiony do opalania, podkłady, pudry, róż do policzków, cienie do powiek, kredki do oczu, eyelinery, tusz do rzęs, kredki do brwi, szminki, konturówki, błyszczki, lakier do paznokci, zmywacz do paznokci, utwardzacz do paznokci, środki do depilacji, henna, środki kosmetyczne do wyszczuplania, kremy antycellulitowe, zestawy kosmetyczne.

(111) **236340** (220) 2010 01 25 (210) 365427
 (151) 2011 03 21 (441) 2010 05 10
 (732) Andrzej Tyborowski, Białystok, PL.
 (540)



Kolor znaku: czarny, czerwony
 (531) 26.7.25, 27.5.1, 27.7.1, 29.1.12
 (510), (511) **06** konstrukcje przenośne metalowe zwłaszcza do zabezpieczania wykopów, konstrukcje metalowe budowlane, **37** usługi w zakresie robót ziemnych, budowy sieci wodociągowych i kanalizacyjnych, usługi związane z wypożyczeniem narzędzi i sprzętu budowlanego oraz konstrukcji przenośnych zwłaszcza do zabezpieczania wykopów, usługi budowlano-montażowe, remontowe i renowacyjne w zakresie budownictwa ogólnego i przemysłowego, wykonywanie robót ogólnobudowlanych związanych z montażem i wznoszeniem budynków i budowli z elementów prefabrykowanych, przygotowanie terenów pod budowę, roboty ziemne, wykonywanie wykopów geologiczno-inżynierskich, budowlane roboty izolacyjne, stawianie rusztowań, wykonywanie konstrukcji i pokryć dachowych, wykonywanie robót ogólnobudowlanych i remontów w zakresie liniowych i rozdzielczych sieci elektrycznych, gazowych, wodociągowych, sieci kanalizacyjnych, instalacji centralnego ogrzewania, sanitarnych i wentylacyjnych, wewnętrznych i zewnętrznych budowlanych instalacji elektrycznych, elektrycznych sygnalizacyjnych, gazowych, wodociągowych, kanalizacyjnych, centralnego ogrzewania, sanitarnych, wentylacyjnych i klimatyzacji, budowlane roboty wykończeniowe, murarstwo, tynkowanie, malowanie, posadzkarstwo, tapetowanie, oblicowywanie ścian, naprawa i konserwacja maszyn i urządzeń budowlanych, usługi stacji obsługi i naprawy samochodów i motocykli, **39** usługi transportowe związane głównie z wynajmem środków transportu.

(111) **236341** (220) 2010 01 26 (210) 365443
 (151) 2011 03 04 (441) 2010 05 10
 (732) TARCHOMIŃSKIE ZAKŁADY FARMACEUTYCZNE „POLFA”
 Spółka Akcyjna, Warszawa, PL.
 (540) polkepral
 (510), (511) **05** preparat farmaceutyczny.

(111) **236342** (220) 2010 01 26 (210) 365494
 (151) 2011 04 12 (441) 2010 05 10
 (732) ROVITA Spółka Akcyjna, Niedomice, PL.
 (540)



Kolor znaku: czerwony, niebieski, żółty
 (531) 26.4.2, 27.5.1, 29.1.13
 (510), (511) **29** jogurt, olej kukurydziany, margaryna, masło, krem na bazie masła, mleko, oleje jadalne, olej kostny jadalny, olej rzepakowy jadalny, olej słonecznikowy do celów spożywczych, pasty zawierające tłuszcz do kanapek, mleczne produkty, tłuszcze jadalne, napoje mleczne z przewagą mleka, smalec, **30** biszkopty, bułka tarta, ciasto, ciastka, wyroby cukiernicze, mąka z jęczmienia, kasza manna, kasza owsiana, kasze spożywcze, mąka kukurydziana, płatki kukurydziane, makarony, makaron rurki, makaron wstążki, mąka, mąka pszenna, mąka spożywcza, płatki owsiane, mąka ziemniaczana do celów spożywczych.

(111) **236343** (220) 2010 01 26 (210) 365511
 (151) 2011 04 12 (441) 2010 05 10
 (732) NEUCA Spółka Akcyjna, Toruń, PL.
 (540)



Kolor znaku: szary, niebieski
 (531) 26.4.4, 27.5.1, 29.1.12
 (510), (511) **05** produkty farmaceutyczne, weterynaryjne i sanitarne do celów medycznych, substancje dietetyczne do celów leczniczych, zioła i herbaty lecznicze, żywność dla niemowląt, plastry, materiały opatrunkowe, **09** programy komputerowe, urządzenia i przyrządy pomiarowe oraz kontrolne dla celów medycznych i farmaceutycznych, takie jak wagi laboratoryjne, unguatory, higrometry, **10** ciśnieniomierze, urządzenia do badania poziomu cukru, aparaty i instrumenty chirurgiczne, medyczne, stomatologiczne i weterynaryjne, artykuły ortopedyczne, materiały do zszywania stosowane w chirurgii, **20** meble apteczne, **35** sprzedaż hurtowa wyrobów farmaceutycznych, środków leczniczych i toaletowych, instrumentów i artykułów medycznych, handel hurtowy i detaliczny artykułami konsumpcyjnymi, marketing, badanie rynku, doradztwo w zakresie organizowania i kierowania działalnością gospodarczą, promocja sprzedaży, usługi handlowe obejmujące doradztwo w zakresie wyposażenia aptek i szpitali w meble i sprzęt biurowy, w urządzenia i przyrządy pomiarowe oraz kontrolne dla celów medycznych, aparaty i instrumenty chirurgiczne, medyczne, stomatologiczne oraz weterynaryjne, **36** pośrednictwo w obrocie nieruchomościami, wynajmowanie pomieszczeń, pośrednictwo finansowe, usługi finansowe w zakresie: rozliczeń między przedsiębiorcami, rozliczeń wierzytelności, nabywania wierzytelności, udzielania pożyczek, doradztwo w sprawach finansowych, zarządzanie majątkiem i finansami przedsiębiorców, inwestycje kapitałowe, **41** seminaria, organizowanie i prowadzenie szkoleń z dziedziny farmacji, medycyny i zagadnień finansowych, **42** doradztwo w sprawach sprzętu komputerowego, projektowanie oprogramowania, usługi prawne.

(111) **236344** (220) 2010 01 26 (210) 365518
 (151) 2011 03 09 (441) 2010 05 10
 (732) F. H. „OKAZJA” Roland Błażejowski, Jastarnia, PL.

(540)

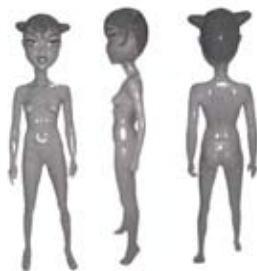

(531) 2.3.5, 21.1.25
(510), (511) **20** manekiny, **25** odzieżowe wyroby tekstylne, odzież, nakrycia głowy i obuwie.

(111) **236345** (220) 2010 01 27 (210) 365536
(151) 2011 03 30 (441) 2010 05 10
(732) MEREBILO Iwona Wilewska, Piotr Wilewski Spółka Jawna, Rzgów, PL.
(540)



Kolor znaku: niebieski, czarny

(531) 26.1.5, 27.5.1, 29.1.12
(510), (511) **14** biżuteria, biżuteria sztuczna, **35** zgromadzenie towarów w hurtowniach i sklepach z ozdobami do włosów, akcesoriom do paznokci, pasków do odzieży, portfelami i torebkami damskimi oraz odzieżą, celem swobodnego wyboru dla kupujących.

(111) **236346** (220) 2010 01 28 (210) 365582
(151) 2011 02 08 (441) 2010 05 10
(732) POLBITA Spółka z ograniczoną odpowiedzialnością, Warszawa, PL.

(540) KOBO PROFESSIONAL

(510), (511) **03** kosmetyki: środki do makijażu i demakijażu, środki przeznaczone do pielęgnacji i malowania ust, tusze do rzęs, środki do pielęgnacji i malowania paznokci, podkłady barwiące, pudry do makijażu, chusteczki nasączone płynami kosmetycznymi, **21** szczoteczki do brwi, nieelektryczne aparaty do demakijażu, gąbki toaletowe, przybory kosmetyczne, kosmetyczki na przybory toaletowe, szczoteczki do paznokci.

(111) **236347** (220) 2010 01 28 (210) 365589
(151) 2011 03 30 (441) 2010 05 10
(732) Gabinet Stomatologiczny „Zielone Jabłko” Alicja Dziedzicka, Warszawa, PL.

(540)



Kolor znaku: zielony, czarny, biały

(531) 5.7.13, 26.4.2, 27.5.1, 29.1.13
(510), (511) **35** usługi w zakresie marketingu, usługi w zakresie reklamy, usługi w zakresie sprzedaży hurtowej i detalicznej materiałów dentystycznych, aparaty dentystycznej, protez, artykułów ortopedycznych, szczoteczek, materiałów do polerowania zębów, materiałów do czyszczenia oraz pielęgnacji jamy ustnej, **41** usługi szkoleniowe w zakresie stomatologii, **44** usługi dentystyczne, usługi klinik stomatologicznych, porady w zakresie stomatologii.

(111) **236348** (220) 2010 01 28 (210) 365593
(151) 2011 03 30 (441) 2010 05 10
(732) Mepha AG, Aesch, CH.
(540) CLOPIMEF

(510), (511) **05** produkty i substancje farmaceutyczne, w tym preparaty do pielęgnacji zdrowia, medyczne środki dezynfekujące.

(111) **236349** (220) 2010 01 29 (210) 365666
(151) 2011 04 12 (441) 2010 05 10
(732) Senju Pharmaceutical Co., Ltd., Osaka, JP.
(540) OCUPATCH

(510), (511) **05** preparaty farmaceutyczne, czynniki do oftalmicznego stosowania, plastry do skóry zawierające wchłaniające przez skórę oftalmiczne czynniki, plastry do skóry do celów medycznych, plastry do skóry zawierające oftalmiczne czynniki, preparaty stosowane przy leczeniu alergicznego zapalenia spojówek, farmaceutyczne czynniki wpływające na narządy zmysłów, preparaty farmaceutyczne służące do ochrony skóry, preparaty diagnostyczne.

(111) **236350** (220) 2010 02 01 (210) 365729
(151) 2011 03 04 (441) 2010 05 10
(732) BRE Bank Spółka Akcyjna, Warszawa, PL.
(540)



Kolor znaku: czerwony, granatowy, zielony, żółty, czarny, niebieski

(531) 5.5.20, 27.5.1, 29.1.15
(510), (511) **36** usługi bankowe, usługi bankowe przy użyciu urządzeń elektronicznych i technologii teleinformatycznych, usługi w zakresie otwierania i obsługi rachunków bankowych, **41** usługi w zakresie organizowania i prowadzenia konkursów.

(111) **236351** (220) 2010 03 17 (210) 367871
(151) 2011 02 08 (441) 2010 06 21
(732) CAN-PACK Spółka Akcyjna, Kraków, PL.

(540) optican

(510), (511) **01** produkty chemiczne i tworzywa sztuczne w stanie surowym do produkcji opakowań i zamknięć, **06** aluminium, puszk [naczynia] metalowe; metalowe puszk konserwowe, w tym kształtowe; puszk na produkty żywnościowe i chemiczne; metalowe zamknięcia do butelek i pojemników; zakrywki oraz łatwootwieralne wieczka metalowe do puszek i pojemników; zamknięcia do pojemników aerizowanych; folie metalowe, w tym folia aluminiowa; beczki i pojemniki metalowe, w tym pojemniki na żywność, produkty chemiczne i gaz; pojemniki kwasoodporne, pojemniki aerizowane; metalowe nakrętki i zakrętki do pojemników, słoików i butelek; butelki metalowe, **07** maszyny do kapslowania butelek, maszyny do napełniania butelek, maszyny do mycia butelek, maszyny do zamykania butelek, maszyny do korkowania butelek, maszyny dla przemysłu spożywczego, etykieciarki, maszyny do pakowania, maszyny dla przemysłu opakowaniowego, maszyny do cięcia blach, wyłaczarki, sortownice, oprzyrządowanie i narzędzia do maszyn dla przemysłu spożywczego i opakowaniowego, **16** pojemniki papierowe i kartony, opakowania papierowe, etykiety papierowe, katalogi, ulotki reklamowe, nalepki, prospekty, **20** niemetalowe zamknięcia do pojemników, butelek i beczek, niemetalowe palety i opakowania transportowe, skrzynie, niemetalowe pojemniki, pudełka i opakowania, w tym pojemniki z tworzyw sztucznych, **21** butelki, butelki szklane [pojemniki], butle, gąsiory, dzbanki, manierki, miski ze szkła, naczynia szklane, pojemniki szklane, szklane słoje, szklane wyroby, szkło, szkło surowe lub półprzetworzone, **35** badania rynku i opinii, ekspertyzy marketingowe, kompilacja danych w komputerowych bazach danych, informacja o działalności gospodarczej, **37** usługi budowlane; naprawy; usługi instalacyjne, montaż ciągów technologicznych, usługi remontowe i modernizacyjne, regeneracja maszyn, produkcja narzędzi i części zamiennych; wykonywanie części zamiennych, wykonywanie tłoczników i oprzyrządowania do narzędzi tłocznych, **39** pakowanie towarów i produktów, w tym produktów żywnościowych i napojów, transport i spedycja, pośrednictwo transportowe, transport i składowanie odpadów, składowanie towarów, dostarczanie towarów, **40** przerób i utylizacja odpadów i surowców wtórnych, w tym złomów stalowych i aluminiowych, powlekanie i galwanizowanie metali, cięcie, obróbka, lakierowanie i drukowanie blach, kon-

serwowanie napojów i żywności, obróbka metali, galwanotechnika, grawerowanie, litografia (druk), chromowanie, niklowanie, recykling odpadów, unieszkodliwianie odpadów, offset (drukowanie), skład fotograficzny, sortowanie odpadów i surowców wtórnych, trasowanie laserem, drukowanie laserem, wypalanie laserem, drukowanie wzorców, naświetlanie filmów do montażu, naświetlanie i wywoływanie płyt drukarskich; usługi tokarskie, frezarskie, szlifierskie; obróbka cieplna i usługi galwaniczne, **42** projektowanie opakowań i zamknięć oraz ciągów technologicznych do produkcji opakowań i zamknięć oraz napełniania opakowań, badania i udoskonalanie nowych produktów, w tym opakowań i zamknięć oraz ciągów technologicznych do ich produkcji, badania laboratoryjne opakowań, testowanie opakowań i sposobów ich zastosowania, doradztwo w zakresie doboru opakowań i ich zastosowania, programowanie komputerów, doradztwo komputerowe, opracowanie i udostępnianie oprogramowania komputerowego, wzornictwo przemysłowe, opracowywanie projektów technicznych, ekspertyzy inżynierskie, opracowanie technologii i dobór materiałów i surowców do wykonania opakowań metalowych o różnych przeznaczeniach, projektowanie litografii opakowań drukowanych na blaszce przy użyciu profesjonalnego sprzętu i oprogramowania; projektowanie kompletnych linii do produkcji opakowań metalowych oraz elementów tych opakowań; dostawa maszyn, urządzeń i kompletnych linii produkcyjnych nowych lub używanych w zależności od potrzeb klienta; instalacja i rozruch linii produkcyjnych opakowań oraz linii pakowania wsadu wraz z serwisem; projektowanie i wykonanie oprzyrządowania, narzędzi oraz części zamiennych do dostarczanych urządzeń.

(111) **236352** (220) 2010 02 01 (210) 365738
 (151) 2011 04 12 (441) 2010 05 10
 (732) Centrum Edukacji LINGUA Krzysztof Andrzej Banaś, Rzeszów, PL.
 (540)



Kolor znaku: żółty, zielony, czerwony, różowy, niebieski, jasnoniebieski

(531) 2.9.19, 27.5.1, 27.7.1, 29.1.15

(510), (511) **09** urządzenia do celów dydaktycznych, magnetyczne nośniki danych, płyty (dyski) z nagraniami, **16** druki, materiały szkoleniowe i instruktażowe do prowadzenia kursów językowych i artystycznych, **28** gry i zabawki, **35** reklama, zarządzanie w działalności handlowej, administrowanie działalności handlowej, **41** usługi w zakresie prowadzenia kursów językowych i artystycznych, **42** naukowe usługi i badania oraz ich projektowanie.

(111) **236353** (220) 2010 02 01 (210) 365739
 (151) 2011 04 08 (441) 2010 05 10
 (732) TRUETRADE & TECHNOLOGY Spółka z ograniczoną odpowiedzialnością, Katowice, PL.
 (540) TRUETRADE

(510), (511) **01** aceton, acetylen, agar, aktyn (Ac), aktywatory chemiczne do kauczuku, aktywatory, chemiczne do papieru, aldehyd krotonowy, aldehyd mrówkowy do celów chemicznych, aldehydy, algarobilla do garbarstwa, alginiany jako produkty żelujące i spulchniające do celów innych niż spożywcze, alkalia, alkalia lotne jak amoniak do celów przemysłowych, alkaliczne związki żrące, alkaloidy, alkohol, alkohol amylovowy, alkohol etylowy, alkohol winny, alkoholowy roztwór soli amonowej, ałun, ałun amonowy, ałun chromowy, ałun glinu, ameryk (Am), amoniak, amoniak bezwodny, amonowe sole, amonowy aldehyd, antydetonatory do silników spalinowych, antymon (Sb), apretura, argon (Ar), arsen (As), arsenian ołowiu, artykuły do produkcji lamp błyskowych, astat (At), azot (N), azotan bizmutu do celów chemicznych, azotan srebra, azotan srebrowy, azotan uranu, azotany, bakteriocydy dla oenologii jako produkty chemiczne stosowane przy produkcji wina, balsam gurjunowy do produkcji pokostów, bar (Ba), barwniki chemiczne do emalii i szkła, barwniki środki chemiczne do ożywiania kolorów do celów przemysłowych, baryt,

bejce garbarskie, bentonit, glina bentonitowa, benzen kwas benzenopochodne, benzosulfimid, berkel (Bk), bezwodnik kwas octowego, bezwodnik tytanu do celów przemysłowych, bezwodniki, białko jodowane, białko słodowe, białko zwierzęce jako surowiec, biologiczne preparaty do celów innych, niż medyczne lub weterynaryjne, bizmut (Bi), boksyt, boraks, brom do celów chemicznych, celuloza, centurium jako ferm, cer (Ce), cez (Cs), chemiczne odczynniki, inne niż do celów medycznych lub weterynaryjnych, chemiczne preparaty do konserwowania artykułów spożywczych, chemiczne substancje do analiz laboratoryjnych, inne niż do celów medycznych lub weterynaryjnych, chemikalia do odbarwiania olejów, chemikalia do odbarwiania tłuszczów, chemikalia do zapobiegania pleśni/rdzy, chemikalia organiczne do czyszczenia, chlor (Cl), chlorany, chlorek glinu, chlorek magnezu, chlorek palladu, chlorek wapnia, chlorki, chlorowodorki, chromiany, chromowe sole, chromowy kwas, ciecze do obwodów hydraulicznych, ciecze ferromagnetyczne do celów przemysłowych, ciężka woda, cyjanamid wapniowy jako nawóz, cyjanki jako prusydki, cymen, czterochlorek acetyleny, czterochlorki, czterochlorometan węgla, czynniki chłodzące do silników pojazdów, czynniki powierzchniowo-czynne, defolianty, dehydranty do celów przemysłowych, dekstrynowe kleje, detergenty stosowane w procesach produkcyjnych, diastaza do celów przemysłowych, dodatki chemiczne do ilościowych płuczek wiertniczych, dodatki chemiczne do olejów, dodatki chemiczne do paliw silnikowych, dodatki chemiczne do płuczek wiertniczych, dodatki chemiczne do środków grzybobójczych, dodatki chemiczne do środków owadobójczych, dodatki detergentowe do benzyny, dodatki do tytoniu, dolomit do celów przemysłowych, doniczki na torf dla ogrodnictwa, drewno garbnikowe, dwuchlorek cyny, dwuchromian potasu, dwuchromian sodu, dwutlenek cyrkonu, dwutlenek manganu, dyspersja tworzywa sztucznego, dysproz (Dy), elektroforetyczne żele, inne niż do użytku medycznego lub weterynaryjnego, emulgatory, emulsje fotograficzne, enzymy do celów przemysłowych, enzymy mlekowe do celów chemicznych, epoksydowe żywice w stanie surowym, erb (Er), estry, estry celulozy do celów przemysłowych, etan, eter etylowy, eter metylowy, eter siarkowy, etery, etery celulozy do celów przemysłowych, etery glikolu, europ (Eu), fenol do celów przemysłowych, ferm (Fm) jako centurium, filmy jako błony światłoczułe lecz nie naświetlone, flokulanty, fluor (F), folarskie preparaty dla przemysłu włókienniczego, formierskie preparaty stosowane w odlewnictwie, fosfatydy fosfor (P), fosforany jako nawozy, frans (Fr), fungicydy, gadolin (Gd), gal (Ga), galas galusan bizmutu zasadowy, gambir, garbniki, garbniki roślinne, gaśnicze środki, gaz do aerozoli, gaz ochronny stosowany przy spawaniu, gaz rozpylający do aerozoli, gazy zestalone do celów przemysłowych, gleba próchnicza, glicerydy, gliceryna do celów przemysłowych, glikol, glikozydy, glin, gliniec, keramzyt do uprawy hydroponicznej jako podłoże, glinka biała, glukoza do celów przemysłowych, gluten jako kleje nie do użytku biurowego lub domowego, grafit do celów przemysłowych, guano jako nawóz ptasi, guma arabska do celów przemysłowych, guma tragakantowa, hel (He), holm (Ho), hormony przyspieszające dojrzewanie owoców, humus, hydraty węglowe, hydrazyna, ilowe płuczki wiertnicze, ity, gliny, imid kwasu benzenosulfonowego, insektycydy, iterb (Yb), itr (Y), izotopy do celów przemysłowych, jod do celów chemicznych, jodek glinu, jodki alkaliczne do celów przemysłowych, jodki do celów przemysłowych, jodowane sole, kainit, kaliforn (Cf), kamfora do celów przemysłowych, kaolin, karbid, karbonyl do ochrony roślin, katalizatory biochemiczne, katalizatory chemiczne, kazeina do celów przemysłowych, kąpiele galwaniczne, kąpiele galwanizacyjne, kąpiele tonujące jako fotografika, kąpiele utrwalające jako fotografika, ketony, kity stosowane w szklarstwie, kity szklarskie, kiur (Cm), klej rybi inny niż do papieru lub do użytku domowego lub do środków spożywczych, klej skrobiowy do celów innych niż papiernicze i domowe, klejące materiały do bandażi chirurgicznych, klejące preparaty do przewiązań w ogrodnictwie, klejące substancje do szczepienia drzew, kleje do afiszów, kleje do celów przemysłowych, kleje do obuwi, kleje do płytek ceramicznych, kleje do skóry, kleje do tapet, kleje jako apretura, kleje jako materiały klejące do celów przemysłowych, klejonka skrobiowa jako preparaty chemiczne, klisze rentgenowskie czułe nie naświetlone, kolodium, kompost, konserwacja cegieł z wyjątkiem farb i olejów, konserwanty do farmaceutyki, kora garbarska, kora namorzynowa do celów przemysłowych, kostny węgiel, kreozot do celów chemicznych, krypton (Kr), krzem (Si), krzemian glinu, krzemiany, ksenon (Xe), kultury mikroorganizmów inne, niż do celów medycznych lub weterynaryjnych, kwas arsenowy, kwas atranilowy, kwas azotowy, kwas

benzoesowy, kwas borny do celów przemysłowych, kwas chlorowodorowy, kwas cholowy, kwas cytrynowy do celów przemysłowych, kwas fluorowodorowy, kwas galusowy do wytwarzania atramentu, kwas garbnikowy, kwas jodowy, kwas mlekowy, kwas mrówkowy, kwas nadsiarkowy, kwas octowy drzewny jako ocet drzewny surowy, kwaśna woda, kwas oleinowy, kwas ortofosforowy, kwas pikrynowy, kwas pirogalusowy, kwas salicylowy, kwas sebacynowy, kwas siarkawy, kwas siarkowy, kwas stearynowy, kwas sulfonowy, kwas szczawioowy, kwas tarninowy, kwas węglowy, kwas winowy, kwas wolframowy, kwasoodporne mieszaniny chemiczne, kwasy, kwasy mineralne, kwasy tłuszczowe, kwaśny szczawian potasowy, kwiat siarczany do celów chemicznych, lantan, lecytyna jako surowiec, lit (Li), lutet (Lu), magnezyt, manganian, masa celulozowa, mastyks do wypełniania wgłębień w drzewach, mastyksy do obuwia, mastyksy do opon, mastyksy do skóry, maści do szczepienia drzew, materiały do klejenia gumy inne niż do użytku biurowego lub domowego, materiały do ochrony przed ogniem, materiały do spłiniwania tkanin w folusznictwie, materiały filtracyjne jako preparaty chemiczne, materiały filtracyjne jako substancje mineralne, materiały filtracyjne jako substancje roślinne, materiały filtracyjne jako tworzywa sztuczne w stanie surowym, materiały ognioodporne, materiały przyklepne do celów przemysłowych, materiały syntetyczne do absorpcji oleju, mączka ziemniaczana do celów przemysłowych, mączki do celów przemysłowych, mąka tapioki do celów przemysłowych, metale alkaliczne, metale ziem, metale ziem alkalicznych, metaloidy, metan, metylobenzen jako toluen, metylobenzol, miazga drzewna, mieszanka ceramiczna do spiekania jako ziarnista i sypka, mieszanki do gaśnic, mieszanki do produkcji ceramiki technicznej, moderatory do reaktorów jądrowych, morska woda do celów przemysłowych, mydła metaliczne do celów przemysłowych, nadboran sodowy, nadchlorany, nadsiarczany, nadtlenek wodoru, nadwęglany, naftalen, nawozy azotowe, nawozy dla rolnictwa, nawozy do użyźniania gleby, neodym (Nd), neon (Ne), neptun (Np), neutralizatory gazów toksycznych, ocet drzewny jako kwaśna woda, ocet spirytusowy, octan amyli, octan celulozy w stanie surowym, octan glinu, octan ołowiu, octan wapnia, octany, odbarwiacze do celów przemysłowych, odlewniczy piasek, okrzemkowa ziemia, oleje dla garbarstwa, oleje do konserwacji żywności, oleje do przemysłowego garbowania skór, oleje do wyprawiania skór, oleje jako dodatki i modyfikatory chemiczne, olejowe spoiwa jako kity, lepiki, oliwin jako preparat chemiczny, osad winowy nie do celów farmaceutycznych, osłabiacze fotograficzne, paliwo do reaktorów jądrowych, papier barytowy, papier białkowy, papier chemiczny służący jako odczynnik, papier do światłokopii, papier dwuazowy, papier fotograficzny, papier fotometryczny, papier lakmusowy, papier na światłokopie, papier nitrowany, papier odczynnikowy, papier samozabarwiający jako fotografika, papier światłoczuły, pektyna do celów fotograficznych, piasek odlewniczy, piecowa sadza do celów przemysłowych, pierwiastki chemiczne rozszczepialne, pierwiastki radioaktywne do celów naukowo-badawczych, plastizole, plastyfikatory, pluton (Pu), płótno światłoczułe do fotografii, płuczki wspomagające wiertnictwo, płyny do napędów automatycznych, płyny do obwodów hydraulicznych, płyny do odsiarczania akumulatorów elektrycznych, płyny do odsiarczania baterii elektrycznych, płyny do układów kierowniczych ze wspomaganie, płyny hamulcowe, płyny wzmacniające działanie materiałów ściernych, płytki do ferrotypii jako fotografika, płytki fotograficzne światłoczułe, płytki sensybilizowane druku offsetowego, płytki światłoczułe, pochłaniające jako substancje aktywne, pochodne benzenu, pochodne chemiczne celulozy, podchloryn sodu, podłoża dla upraw bezgrunтовых w rolnictwie, podtlenek azotu, pokrycia humusowe, polon (Po), potas (K), potaż, prazeodym (Pr), preparaty antystatyczne inne niż do użytku domowego, preparaty bakteriologiczne do octowania, preparaty bakteryjne do celów innych, niż medyczne lub weterynaryjne, preparaty chemiczne dla przemysłu, preparaty chemiczne do analiz laboratoryjnych, inne niż do celów medycznych lub weterynaryjnych, preparaty chemiczne do barwienia szkła, preparaty chemiczne do celów naukowych, inne niż do celów medycznych lub weterynaryjnych, preparaty chemiczne do czyszczenia grzejników, preparaty chemiczne do impregnowania materiałów tekstylnych, preparaty chemiczne do kondensacji, preparaty chemiczne do ożywiania kolorów tekstylnych, preparaty chemiczne do spawania, preparaty chemiczne do usuwania osadu węglowego z silników, preparaty chemiczne do uzdatniania wody, preparaty chemiczne do wytwarzania barwników, preparaty chemiczne do wytwarzania emalii z wyjątkiem pigmentów, preparaty chemiczne do wytwarzania farb, prepa-

raty chemiczne do zapobiegania chorobom winorośli, preparaty chemiczne do zapobiegania powstawaniu plam na tkaninach, preparaty chemiczne nadające wodoodporność skórą, preparaty chemiczne nadające wodoodporność tekstyliom, preparaty chemiczne przeciw matowieniu szkła, preparaty chemiczne stosowane w fotografii, preparaty chemiczne ułatwiające stapianie metali, preparaty chemiczne ułatwiające uzyskiwanie stopów metali, preparaty chemiczne zabezpieczające przed śniecią zbożową, preparaty chłodnicze, preparaty diagnostyczne inne niż do celów medycznych lub weterynaryjnych, preparaty do galwanizacji, preparaty do hartowania metali, preparaty do klarowania, preparaty do klarowania moszczu, preparaty do klarowania wina, preparaty do klejenia, gruntowania, preparaty do konserwacji cegieł z wyjątkiem farb i olejów, preparaty do konserwacji cementu z wyjątkiem farb i olejów, preparaty do konserwacji ceramiki z wyjątkiem farb i olejów, preparaty do konserwacji gumy/kauczuku, preparaty do konserwacji kwiatów, preparaty do konserwacji murów z wyjątkiem farb i olejów, preparaty do konserwowania produktów farmaceutycznych, preparaty do lutowania, preparaty do matowienia emalii lub szkła, preparaty do nawożenia gleby, preparaty do obróbki wykończeniowej stali, preparaty do oczyszczania, preparaty do oczyszczania gazu, preparaty do oczyszczania oleju, preparaty do oczyszczania z tłuszczu, preparaty do odklejania, preparaty do odtłuszczania stosowane w procesach produkcyjnych, preparaty do oklejania drzew stosowane w sadownictwie, preparaty do oszczędzania węgla, preparaty do regulacji wzrostu roślin, preparaty do renowacji nagrań fonograficznych, preparaty do usuwania kamienia kotłowego, preparaty do usuwania osadu inne, niż stosowane w gospodarstwie domowym, preparaty do usuwania smarów stosowane w procesach produkcyjnych, preparaty do utwardzania metali, preparaty do użyźniania gleby, preparaty do wędzenia mięsa, preparaty do wulkanizacji, preparaty do wybielania jako środki odbarwiające do celów przemysłowych, preparaty do wybielania materiałów organicznych, preparaty do wyprawiania skór, oprócz olejów, preparaty do zapobiegania oczek w pończochach, preparaty do zmiękczenia mięsa do celów przemysłowych, preparaty do zmiękczenia skór, preparaty do zmiękczenia wody, preparaty do zwilżania dla przemysłu włókienniczego, preparaty do zwilżania w farbiarstwie, preparaty do zwilżania w pralnictwie, preparaty enzymatyczne do celów przemysłowych, preparaty garbujące, preparaty hamujące kiełkowanie warzyw, preparaty impregnujące spoiwa, z wyjątkiem farb, preparaty klejące do bandaży, preparaty konserwujące stosowane w murarstwie z wyłączeniem farb i olejów, preparaty kriogeniczne, preparaty przeciw wilgoci stosowane w murarstwie z wyjątkiem farb, preparaty przyspieszające gotowanie do celów przemysłowych, preparaty regulujące wzrost roślin, preparaty służące oszczędzaniu paliwa, preparaty stosowane przy odlewaniu, preparaty stosowane w bakteriologii inne, niż do celów medycznych lub weterynaryjnych, preparaty ułatwiające wyjmowanie z formy, preparaty z mikroelementami dla roślin, preparaty z mikroorganizmami inne, niż do celów medycznych lub weterynaryjnych, preparaty z węgla pochodzenia zwierzęcego, preparaty zapobiegające matowieniu soczewek, preparaty zapobiegające tworzeniu się osadów, preparaty zapobiegające tworzeniu się powłok osadowych, preparaty zapobiegające zagotowaniu się silnikowego czynnika chłodzącego, produkty chemiczne do konserwowania żywności, produkty chemiczne do ożywiania kolorów do użytku przemysłowego, produkty chemiczne do renowacji skóry, produkty do destylacji spirytusu drzewnego, produkty do zmetniania emalii, produkty uboczne w procesie obróbki ziarna zbóż do celów przemysłowych, promet (Pm), protaktyn (Pa), proteiny jako materiał surowy, przewiązki klejące stosowane w ogrodnictwie, pulpa papierowa, rad do celów naukowo-badawczych, radon (Rn), ren (Re), renowacja chemiczna jako garbarstwo, rozpuszczalniki do lakierów, rozszczepialne materiały w energetyce jądrowej, roztwory do cyjanotypii, roztwory do posrebrzania, roztwory salmiaku, roztwory soli srebrnych do srebrzenia, roztwory solne, roztwory technicznego chlorku amonu, roztwory zapobiegające tworzeniu się piany w akumulatorach, roztwory zapobiegające tworzeniu się piany w bateriach, rtęć (Hg), rubid (Rb), rzadkie ziemie, sacharyna, sadza do celów przemysłowych lub rolniczych, sadza piecowa do celów przemysłowych, saletra, samar (Sm), samozabarwiający się papier w fotografii, selen (Se), sensybilizatory fotograficzne, sensybilizowane płytki do druku offsetowego, siarczan baru, siarczan miedzi, siarczany, siarczki antymonu, siarczki węgla, siarczki, siarka (S), silikony, skand (Sc), składniki do gwintowania, składniki do produkcji płyt fonograficznych, skrobia do

celów przemysłowych, skrobiowe zaczyny jako środki klejące inne, niż do użytku biurowego i domowego, słodziki sztuczne jako preparaty chemiczne, soda amoniakalna, soda kalcynowana, soda kaustyczna do celów przemysłowych, sole chromu, sole do barwienia metali, sole do celów przemysłowych, sole do ogniw galwanicznych, sole jako nawozy, sole jako preparaty chemiczne, sole metali alkalicznych, sole metali szlachetnych do celów przemysłowych, sole metali ziem rzadkich, sole rtęci, sole sodowe jako preparaty chemiczne, sole tonujące w fotografii, sole wapnia, sole złota, sole żelaza, sól (Na), sól amonowa, sól do konserwowania, inna niż do żywności, sól kamienna, sól nieprzetworzona, spinel jako preparaty chemiczne, spirytus drzewny, spirytus z octu winnego, spoiwa do betonu, spoiwa do naprawy stłuczonych przedmiotów jako substancje klejące, spoiwa do opon pneumatycznych, spoiwa impregnujące chemikalia. z wyjątkiem farb, spoiwa w metalurgii, spoiwa odlewnicze, stront (Sr), substancje chemiczne do produkcji wina, substancje chemiczne do wyprawiania skór, substancje chemiczne do fermentacji wina, substancje do naprawy dętek, substancje do naprawy opon, substancje do usuwania tapet ściennych, substancje klejące lepy na ptaki, substancje odczynnikowe jako pochłaniacze gazów, substancje utwardzające fluatowanie, substancje zapobiegające zamrażaniu, substancje żrące do celów przemysłowych, suchy lód jako stały dwutlenek węgla, sumak do garbowania, superfosfaty jako nawozy, syntetyczne żywice w stanie surowym, szczawian potasowy, szczawiany, szkliwo ceramiczne, szkło wodne jako krzemiany, szpachłówki stosowane w naprawach karoserii pojazdów mechanicznych, szpat ciężki jako baryt, ściółka jako nawóz, środki chemiczne dla leśnictwa z wyjątkiem fungicydów, herbicydów, insektycydów oraz środków przeciw pasożytom, środki chemiczne dla ogrodnictwa, z wyjątkiem fungicydów, herbicydów, insektycydów oraz środków przeciw pasożytom, środki chemiczne dla przemysłu, środki chemiczne dla rolnictwa z wyjątkiem fungicydów, herbicydów, insektycydów oraz środków przeciw pasożytom, środki chemiczne do czyszczenia kominów, środki chemiczne do impregnacji materiałów tekstylnych, środki chemiczne do impregnacji skóry, środki chemiczne do napowietrzania betonu, środki chemiczne do usuwania osadu węglowego na silnikach, środki chemiczne nadające wodoodporność skóry, środki chemiczne przeciwdziałające matowieniu szyb, środki chemiczne zapobiegające tworzeniu się plam na tkaninach, środki do konserwacji ceramiki z wyjątkiem farb i olejów, środki do chłodzenia silników w pojazdach, środki do dysocjacji oleju, środki do dysocjacji tłuszczów, środki do filtrowania przy wytwarzaniu przemysłowym napojów, środki do hartowania metali, środki do klarowania i konserwowania piwa, środki do konserwacji betonu, z wyjątkiem farb i olejów, środki do konserwacji cementu z wyjątkiem farb i olejów, środki do konserwowania kwiatów, środki do matowienia, środki do matowienia szkła, środki do ochrony nasion, środki do odbarwienia oleju, środki do odklejania, środki do odklejania jako środki chemiczne do rozpuszczania skrobi, środki do odpuszczania metali, środki do renowacji płyt gramofonowych, środki do usuwania nafty, środki do usuwania oleju, środki do utwardzania metali, środki do wyprawiania skóry, środki do wyżarzania metali, środki do zamrażania, środki do zmiękczania do celów przemysłowych, środki do zmiękczania wody, środki zabezpieczające przed wilgocią stosowane w murarstwie z wyjątkiem farb, środki zapobiegające kondensacji pary, tal (Tl), talk jako krzemień magnezowy, tanina, taśmy filmowe światłoczułe, nie naświetlone, technet (Tc), techniczny chlorek amonu, salmiak, tellur (Te), terb (Tb), tiokarbaniłidy, tiosiarczany, tkaniny do światłokopii, tlen (O), tlenek antymonu, tlenek chromowy, tlenek chromu, tlenek kobaltu do celów przemysłowych, tlenek litu, tlenek ołowiu, tlenek rtęci, tlenek uranu, tlenki ołowiu, toluen, topniki do lutowania, topniki do spawania, tor (Th), torf jako nawóz, trójtlenek antymonu, tul (Tm), tworzywa sztuczne w stanie surowym, tworzywa sztuczne do absorpcji oleju, tytanit, uformowane materiały ceramiczne przeznaczone do filtrowania, uran (U), utleniacze jako dodatki chemiczne do paliwa silnikowego, utrwalacze barwników do metali, utrwalacze do fotografii, wapienie utwardzające substancje, wapno azotowe jako nawóz, węgiel, węgiel aktywny, węgiel do filtrów, węgiel pochodzenia zwierzęcego, węgiel z krwi zwierzęcej, węgiel ze zwierzęcych kości, węgiel magnezowy, węgiel wapnia, węglany, węgliki, wierzbowiec do celów przemysłowych, wiskoza, wityryt, witriol, woda destylowana, woda podasowa, woda utleniona, wodorosty jako nawóz, wodorowęglan sodowy do celów chemicznych, wodorowinian potasowy inny niż do celów farmaceutycznych, wodór (H), wody potasowe, wodzian glinu, wodziany. hydraty, wosk do szczepienia

drzew, woski do czyszczenia, woski wybielające chemikalia, wulkani-zacja katalizatorów, wymienniki jonowe jako produkty chemiczne, wywoływacze fotograficzne, zakwaszone roztwory do ładowania akumulatorów, zakwaszone roztwory do ładowania baterii, zaprawy do tytoniu, zasady jako preparaty chemiczne, zestalone gazy do celów przemysłowych, zestawy składników do produkcji płyt gramofonowych, zestawy składników do reperacji opon, ziemia do upraw, ziemia folarska dla przemysłu włókienniczego, ziemia okrzemkowa, ziemie rzadkie, związki baru, związki fluoru, żelatyna do celów fotograficznych, żelatyna do celów przemysłowych, żelazo-cyjanki, żele do elektroforezy inne, niż o przeznaczeniu medycznym lub weterynaryjnym, żrące środki, żużel jako nawóz, żywice akrylowe w stanie surowym, żywice syntetyczne w stanie surowym, żywice sztuczne w stanie surowym, **06** aluminium jako glin, argentan jako alpaka, arkusze, blacha stalowa, armatura do przewodów metalowa, armatura do przewodów sprężonego powietrza metalowa, barierki bezpieczeństwa na drogach metalowe, barierki ochronne metalowe, baryłki jako beczki metalowe, baseny kąpielowe jako konstrukcje metalowe, beczki metalowe, belki metalowe, belki stropowe metalowe, beryl jako glucyn, bezpieczne kasetki do przechowywania pieniędzy, biały metal, blacha jako płyty, arkusze, blacha stalowa ocynowana, boazeria metalowa, bochny pudlarskie jako metalurgia, boje cumownicze metalowe, bramy metalowe, bransoletki metalowe identyfikacyjne dla szpitali, brąz, budki telefoniczne metalowe, butle jako pojemniki metalowe do sprężonego gazu lub ciekłego powietrza, celt jako hafn, cermetale jako spieki metalowo-ceramiczne, chomątka, nasadki na liny metalowe, chrom (Cr), cienka siatka druciana, cyfry i litery z metali nieszlachetnych z wyjątkiem czcionek, cyna (Sn), cynk (Zn), cyrkon (Zr), dachówki metalowe, daszki w budownictwie metalowe, doki pływające do cumowania statków metalowe, dozowniki stałe do ręczników metalowe, drabiny metalowe, drobne wyroby z żelaza, drobnica żelazna, drut aluminiowy, drut do lutowania metalowy, drut jako przewod antenowy, drut kolczasty, drut metalowy z metali nieszlachetnych, drut z miedzi nieizolowany, drut ze stali, drut ze stopów metali nieszlachetnych z wyjątkiem drutu topikowego, drut żelazny, drzwi metalowe, dwuróg blacharski, dysze metalowe, dzieła sztuki z metali nieszlachetnych, dzwonki dla zwierząt, dzwonki do drzwi nieelektryczne, dzwony i dzwonki, ekrany paleniskowe, ekrany przed ogniem z pieca, ekrany, siatki przeciw owadom metalowe, emblematy do pojazdów metalowe, figurki, statuetki z metali nieszlachetnych, folia aluminiowa, folia cynowa jako staniol, folie metalowe do zawijania i pakowania, foremki do lodu metalowe, formy odlewnicze metalowe, formy, odlewy gzymśów metalowe, furtki obrotowe jako turnikiety nieautomatyczne, futryny do drzwi metalowe, gałki jako uchwyty metalowe, german (Ge), groby metalowe, grodnice, metalowe jako pale, gwoździe, gwoździe z szeroką główką jako ćwieki, gwoździe, hufnale do podków, gzymśy metalowe, haki do wieszania kotłów metalowe, haki do wieszania ubrań, metalowe, haki metalowe, imadła warsztatowe, metalowe, ind (In), kabiny do malowania natryskowe metalowe, kabiny kąpielowe metalowe, kabiny telefoniczne metalowe, kable metalowe nieelektryczne, kadm, kadzie metalowe, kajdanki, kapsle do butelek metalowe, kapsle do korkowania metalowe, kasetki na pieniądze, metalowe, kasty do mieszania zaprawy murarskiej metalowe, kasy pancerne jako sejfy, kątowniki stalowe, kąsiska płaskie, klamki do drzwi, metalowe, klamry do mocowania kół zapasowych w bagażniku, klamry jako zaciski metalowe, klamry pasów maszynowych, metalowe, klucze, kłódki, kobalt surowy jako metal, kokile, wlewnice jako odlewnictwo, kolanka do rur metalowe, kołatki do drzwi, kołki do ścian, metalowe, kołki metalowe, kołnierze metalowe, kominowe trzony, metalowe, kominy metalowe, konstrukcje metalowe, konstrukcje metalowe w budownictwie, konstrukcje nośne szklarni, metalowe, konstrukcje przenośne metalowe, konstrukcje stalowe w budownictwie, korki, zakrętki metalowe, kostka brukowa metalowa, kosze dachowe metalowe, kosze metalowe, kosze samowyladowcze jako niemechaniczne metalowe, kotwice, kotwy łączące, kowadła, kowadła przenośne, kółka metalowe do kluczy, kółka samonastawne do łóżek metalowych, kółka samonastawne do mebli metalowe, krany, kurki do beczek metalowe, kratki ochronne metalowe np. w łaźni na podłodze, kratownice jako kładki metalowe, kraty jako ruszty metalowe, kraty ochronne do pieców metalowe, kształtki rurowe rozgałęzieniowe metalowe, kule stalowe, kurki, krany do beczek metalowych, kurniki metalowe, limonit, liny kolejek napowietrznych, liny metalowe, liny stalowe, litery i cyfry z metali nieszlachetnych z wyjątkiem czcionek, lodowiska jako konstrukcje metalowe, lut ze srebra, lut ze złota, łańcuchy dla

bydła, łańcuchy dla psów, łańcuchy metalowe, łąty metalowe, magnez (Mg), mangan (Mn), maszty jako słupy metalowe, maszty ze stali, materiały do krycia dachów metalowe, materiały kolejowe metalowe, materiały konstrukcyjne metalowe, materiały zbrojeniowe dla budownictwa, metalowe, materiały zbrojeniowe do pasów maszynowych metalowe, materiały zbrojeniowe do przewodów rurowych, metalowe, metale nieszlachetne surowe lub półprzetworzone, metale samozapalne, metale w formie sproszkowanej, metalowe kratki dla dzikich zwierząt, metalowe materiały konstrukcyjne, ogniotrwałe, metalowe przewody do instalacji wentylacji i klimatyzacji, miedź surowa lub półprzetworzona, molibden (Mo), mosiądz surowy lub półprzetworzony, naciągi pasów, metalowe, nadproża metalowe, nagrobki metalowe, nagrobki z brązu, nakładki stykowe łubków do szyn, nakrętki metalowe, napinacze taśm metalowych jako zaciski naprężające, nasadki metalowe na laski, nasadki na liny jako chomątka metalowe, nasadki pierścieniowe na rękojeści z metalu, nasady kominowe metalowe, nawijarki niemechaniczne do rur giętkich metalowe, nawijarki niemechaniczne do węży giętkich metalowe, nikiel (Ni), niob (Nb), nity metalowe, numery domów nieświecące, metalowe, obejmki do przenoszenia ładunków, metalowe, obejmki do zamocowania rur metalowe, obręcze do beczek metalowe, obrótne jako koleje, obudowy do szybów naftowych metalowe, obudowy grobów metalowe, obudowy schodów metalowych, obudowy tubingowe metalowe, odrzwia metalowe, ograniczniki do bram, metalowe, ograniczniki do okien, metalowe, ograniczniki drzwiowe metalowe, ograniczniki metalowe, ogrodzenia grobów metalowe, ogrodzenia metalowe, okładziny metalowe jako budowlane, okładziny metalowe jako konstrukcyjne i budowlane, okna metalowe, okna skrzynkowe metalowe, okucia budowlane lub meblowe z alpaki jako nowe srebro, okucia do drzwi metalowe, okucia do łóżek metalowe, okucia do trumien metalowe, okucia metalowe, okucia metalowe do mebli, okucia metalowe do okien, okucia stosowane w budownictwie, metalowe, ołów surowy lub półprzetworzony, opakowania blaszane z białej blachy, opaski zaciskowe metalowe do łączenia rur, opiłki metalowe, osłony do rur metalowe, osłony drzew, metalowe, osprzęt do mebli metalowy, osprzęt do okien metalowy, ostrogi, ościeżnice metalowe, ozdobne okucia drzwiowe metalowe, ozdobne okucia okienne metalowe, pacholki cumownicze metalowe, palety do transportu wewnętrznego metalowe, palety transportowe metalowe, palety ładownicze metalowe, paliki namiotowe metalowe, palisady jako ogrodzenia metalowe, pancerze z płyt, panele konstrukcyjne metalowe, pasy do przenoszenia ładunków metalowe, pasy do transportu ładunków metalowe, pasy metalowe do ładunków jako nosiaki, pierścienie dystansowe metalowe, pierścienie metalowe, pierścienie nawintowane, pierścienie oporowe, metalowe, pierścienie z miedzi, plakietki pamiątkowe metalowe, platformy wyrzutni rakietowych, metalowe, plomby, uszczelki ołowiane, płytki metalowe, płytki podłogowe metalowe, płyty dla budownictwa metalowe, płyty do drzwi metalowe, płyty konstrukcyjne metalowe, płyty kotwiące, płyty nagrobne metalowe, płyty pamiątkowe metalowe, płyty, blacha pancerna, podkładki regulacyjne jako dystansowe, podkłady kolejowe, metalowe, podłogi metalowe, podłużnice jako części nośne schodów metalowe, pojemniki do konserw, metalowe jako puszki, pojemniki do pakowania metalowe, pojemniki do przechowywania żywności metalowe, pojemniki do sprężonego gazu lub skroplonego powietrza metalowe, pojemniki jako kasety, paki metalowe, pojemniki metalowe jako magazynowanie, transport, pojemniki na paliwo płynne metalowe, pojemniki pływające metalowe, pokrycia dachowe metalowe, pokrycia ścian metalowe w budownictwie, pokrywy do włazów metalowe, pomniki metalowe, pomniki metalowe nagrobkowe, pomosty pływające do cumowania metalowe, pomosty prefabrykowane metalowe, popiersia z metali nieszlachetnych, poruszane wiatrem metalowe urządzenia odstrasające ptaki, posągi z metali nieszlachetnych, pręty jako słupki ogrodzeniowe metalowe, pręty metalowe do lutowania i spawania, progi metalowe, przewodnice do drzwi przesuwnych z metalu, przegrody metalowe, przewody centralnego ogrzewania, metalowe, przewody do drenażu metalowe, przewody instalacyjne jako rurowe rozgałęźne metalowe, przewody metalowe, przewody metalowe do instalacji wentylacji i klimatyzacji, przewody rurowe metalowe, przewody wodociągowe, metalowe, przewody, rurociągi zasilające metalowe, ptaszarnie jako konstrukcje metalowe, pudełka z metali nieszlachetnych, pułapki na dziką zwierzynę jako siła, puszki do konserw, metalowe, raki do wspinaczki po oblodzonych powierzchniach, rączki do narzędzi, metalowe, rękojeści noży metalowe, rolety ze stali, rolety zewnętrzne

metalowe, rolki, bloki metalowe inne niż do maszyn, rolki, przewodnice do okien przesuwnych, ruda galenitu, rudy chromu, rudy metali, rudy żelaza, rurociągi zasilające metalowe, rury centralnego ogrzewania, metalowe, rury i rurki metalowe, rury i rurki ze stali, rury rozgałęźne do kanalizacji metalowe, rury spustowe metalowe, rusztowania metalowe, rygle do klamek, zasuw, metalowe, rygle do zasuw okiennych, rynny metalowe, schody pokładowe dla pasażerów ruchome metalowe, siatki, ekrany przeciw owadom metalowe, siła na dzikie zwierzęta, silosy metalowe, skarbonki metalowe, sklepienia metalowe dla pochówku, skrajniki, sprawdziany ładunku wagonów kolejowych metalowe, skrobaczki do obuwi umieszczone przed drzwiami, skrzynki do narzędzi z metalu puste, skrzynki na listy metalowe, słupy jako podpory metalowe, słupy linii elektrycznych metalowe, słupy metalowe, słupy metalowe jako elementy konstrukcyjne, słupy na afisze metalowe, słupy ogłoszeniowe metalowe, słupy telegraficzne, metalowe, smarowniczy, sprężyny jako drobniak metalowa, sprzączki z metali nieszlachetnych, stal lana jako staliwo, stal lub surowka, stal obręczowa, stal surowa lub półprzetworzona, statuetki z metali nieszlachetnych, stele nagrobne metalowe, stemple jako podpory metalowe, stojaki do beczek metalowe, stop łożyskowy, stopnie jako drabiny metalowe, stopnie schodów metalowe, stopy metali nieszlachetnych, stopy na lut twarde, stopy srebrno-cynowe jako platerowane, stopy srebrno-niklowe, stopy stali, stropy metalowe jako sufit, sworznie metalowe, sygnalizacja nieświecąca i niemechaniczna metalowa, szalunki do betonu metalowe, szczęki imadeł metalowe, szkielety ramowe konstrukcji metalowych, szklarnie przenośne metalowe, sztabki metali nieszlachetnych, sztydy metalowe, szyny, ścianki z pali, metalowe jako palisady, śruby do łączenia przewodów, metalowe, śruby metalowe, tablice rejestracyjne metalowe, tabliczki identyfikacyjne metalowe, tabliczki nagrobne metalowe, tantal jako metal taśma stalowa, taśmy do zwijania metalowe, taśmy ze stali, taśmy żelaza, tkanina druciana, tombak, trampoliny metalowe, trzonki mioteł metalowe, tuby stalowe, tuleje jako drobniak metalowa, tytan (Ti), uchwyty, haki ściennie do mocowania rur metalowe, urządzenia do otwierania drzwi nieelektryczne, urządzenia do parkowania rowerów metalowe, uszczelki metalowe, usztywniacze jako okucia budowlane metalowe, w paleniskach otwartych ruszty beleczkowe, wanad (V), wanienki dla ptaków metalowe, wiatrowskazy jako kurki dachowe metalowe, wiązadła do snopów metalowe, wiązadła metalowe, wiązadła metalowe do celów rolniczych, wolfram (W), wsporniki metalowe dla budownictwa, wyposażenie metalowe dla nawierzchni kolejki linowej nazimennej, wyroby artystyczne z brązu, zaciski jako klamry metalowe, zaciski do naprężania, zaciski do rur i kabli, metalowe, zaczepy do łupków, płytek dachowych metalowych, zamki do pojazdów metalowe, zamki do toreb metalowe, zamki inne niż elektryczne metalowe, zamki na zasuw, zamki obrotowe do okien metalowe, zamki sprężynowe do toreb podręcznych, kutrów, zamknięcia do butelek metalowe, zamknięcia do okien, metalowe jako okna podnoszone, zamknięcia do pojemników metalowe, zamknięcia do pudełek, metalowe, zamknięcia drzwiowe eliminujące trzaskanie nieelektryczne, zastony metalowe, zasuw, zasuw do drzwi, zasuw mieszkaniowe, zatrzaśki drzwiowe metalowe, zatyczki jako wyroby żelazne, zawiasy metalowe, zawiasy pasowe metalowe, zawiesia do przenoszenia ładunków metalowe, zawleczki do kół, zawory do rur drenażowych metalowe, zawory inne niż części maszyn metalowe, zawory wodociągowe metalowe, zbiorniki metalowe, złącza kabli metalowe nieelektryczne, złącza metalowe do łańcuchów, złączki rur metalowe, znaki drogowe nieświecące, niemechaniczne, metalowe, znaki nawigacyjne jako pławy nieświecące metalowe, zwrotnice kolejowe, zwrotnice kolejowe jako rozjazdy, żaluzje metalowe, żelazo obręczowe, żelazochrom, żelazokrzem, żelazomolibden, żelazotytan, żelazowolfram, żeliwo surowe lub półprzerobione, żyłki do wiązania metalowe, **19** akwaria jako elementy konstrukcyjne, alabaster, alabastrowe szkło, altany jako konstrukcje, arkusze i pasy z tworzyw sztucznych do znakowania dróg, asfalt, balustrady, baraki, bariery ochronne drogowe niemetalowe, baseny kąpielowe jako konstrukcje niemetalowe, belki niemetalowe, belki policzkowe/wangi jako części schodów niemetalowe, belki stropowe niemetalowe, beton, betonowe elementy budowlane, bitumiczne powłoki dachowe, bitumiczne wyroby dla budownictwa, bitumy, boazeria niemetalowa, boazerie, bramy niemetalowe, bruki odbłaskowe, brykiety z wytlóków z cukrowej trzciny jako materiał budowlany, budki telefoniczne niemetalowe, budowlane materiały niemetalowe, budynki niemetalowe przenośne, cegły, cement, cement azbestowy, cement do budowy palenisk, cement do budowy

pieców hutniczych, cement magnezjowy, chlewy, dachówka łupkowa, dachówki holenderskie jako esówki, holenderki, dachówki niemetalowe, deflektory kominowe niemetalowe, deski jako drewno budowlane, deski podłogowe, drewniane forniry, drewniane półfabrykaty tarte, drewno budowlane, drewno częściowo obrobione, drewno do wytwarzania przedmiotów użytku domowego, drewno na bednarską klepkę, drewno na fornir, drewno na profile, drewno obrobione, drewno użytkowe, drzwi harmonijkowe niemetalowe, drzwi niemetalowe, dźwigary niemetalowe, elementy wykończeniowe budowlane niemetalowe, figurki jako posąжки z kamienia, betonu lub marmuru, filc dla budownictwa, formy odlewnicze niemetalowe, forniry, futryny drzwiowe niemetalowe, ganki niemetalowe jako przybudówki, glina garncarska, geotekstylija, gips, glina, glina ceglarska, glina ogniotrwała, granit, granulata szklana do znakowania dróg, grobowce jako pomniki niemetalowe, groby niemetalowe, grzędy, gzymsy niemetalowe, kamienie żaroodporne, kamień, kamień budowlany, kamień żuźlowy, kanały jako dukty niemetalowe dla instalacji wentylacyjnych i klimatyzacyjnych, karton budowlany, karton z miazgi drzewnej, kesony dla budownictwa podwodnego, kolejowe podkłady niemetalowe, kominowe trzony niemetalowe, kominy niemetalowe, konstrukcje budowlane niemetalowe, korek jako sprasowany, kostka brukowa drewniana, kratownice niemetalowe, kraty niemetalowe, kreda jako surowiec, krokwie dachowe, kruszywo klinierowe, kruszywo szamotowe żaroodporne, kryształ górski, krzemionka, ksyolit, kształtki rurowe rozgałęziowe niemetalowe, kształtowniki niemetalowe, kurniki niemetalowe, kwarc, legary kolejowe niemetalowe, listwy niemetalowe, lodowiska jako konstrukcje niemetalowe, łupek twardy, łupki dachowe, malarskie komory natryskowe niemetalowe, margiel wapienny, marmur, maszty jako słupy niemetalowe, maszty niemetalowe dla linii elektroenergetycznych, materiały budowlane niemetalowe, materiały do budowy i pokryć dróg, materiały wiążące do naprawy dróg, materiały wiążące do produkcji brykietów, materiały wiążące do produkcji kamieni, moskitiery niemetalowe, mozaiki dla budownictwa, nadproża niemetalowe, nagrobki, nasady kominowe metalowe, nawierzchnie asfaltowe, nawierzchnie drogowe odblaskowe, nawierzchnie tłuczniowe, niemetalowe bloki drogowe, niemetalowe elementy konstrukcyjne dla budownictwa, niemetalowe konstrukcje pokryć dachowych, oblicówki niemetalowe dla budownictwa, obudowy kominków, obudowy niemetalowe grobów lub grobowców, ogniotrwałe materiały budowlane, niemetalowe, ogniotrwałe powłoki cementowe, ogrodzenia niemetalowe, okienne szkło, z wyjątkiem stosowanego w pojazdach, okiennice niemetalowe, okładziny drewniane, okładziny niemetalowe dla budownictwa, okna niemetalowe, okna skrzynkowe niemetalowe, okrycia niemetalowe dla budownictwa, oliwin dla budownictwa, ościeżnice drzwiowe niemetalowe, pacholki do cumowania niemetalowe, pak, palisady niemetalowe, papa, parkiety, pawilony targowe, piasek do akwariów, piasek litograficzny srebrny, piasek, z wyjątkiem piasku formierskiego, piaskowiec dla budownictwa, platformy podwodne niemetalowe, platformy wyrzutni rakiet niemetalowe, płoty, parkany niemetalowe, płytki niemetalowe dla budownictwa, płytki parkiety, płytki podłogowe metalowe, płytki ścienne niemetalowe dla budownictwa, płyty budowlane niemetalowe, płyty cementowe, płyty drogowe niemetalowe, płyty drogowe odblaskowe, płyty drzwiowe niemetalowe, płyty nagrobne niemetalowe, płyty niemetalowe, podkłady kolejowe niemetalowe, podkłady niemetalowe, podłogi niemetalowe, podłogowe płytki niemetalowe, podłogowe płyty parkietowe, podpory niemetalowe, pokrycia dachowe niemetalowe, pokrycia dachowe niemetalowe zawierające ogniwa fotoelektryczne, pokrycia niemetalowe dla budownictwa, pokrycia niemetalowe ścian, pokrywy do włączników niemetalowe, pomniki niemetalowe, pomosty pływające do cumowania niemetalowe, pomosty prefabrykowane niemetalowe, popiersia z kamienia, betonu lub marmuru, posągi z kamienia, betonu lub marmuru, powłoki jako materiały budowlane, profile niemetalowe dla budownictwa, profile niemetalowe do gzymsów, proszek łupkowy, przedłużacze kominowe niemetalowe, przewody ciśnieniowe niemetalowe, ptaszarnie niemetalowe jako konstrukcje, ramy niemetalowe dla ciepłarni, ramy niemetalowe dla szklarni, ramy okienne niemetalowe, rury drenażowe niemetalowe, rury kamionkowe, rury spustowe niemetalowe, rury wodociągowe niemetalowe, rusztowania niemetalowe, rynny niemetalowe, schodnie niemetalowe, schody niemetalowe, silosy niemetalowe, skały wapienne, sklejka, sklepienia grobów niemetalowe, skrzynki na listy murowane, słupy cementowe, słupy

niemetalowe, słupy niemetalowe dla linii elektroenergetycznych, słupy ogłoszeniowe niemetalowe, słupy telegraficzne niemetalowe, smoła, smoła powęglowa, stajnie, stęple nagrobkowe niemetalowe, stopnie schodów niemetalowych, sufity niemetalowe, szalówki jako ciesielstwo, szalunki do betonu niemetalowe, szklarnie przenośne niemetalowe, szkło bezodpryskowe, szkło budowlane, szkło izolacyjne w budownictwie, szkło okienne dla budownictwa, szkło walcowane jako okienne dla budownictwa, szkło witrażowe, sztuczny kamień, sztywne rury niemetalowe w budownictwie, szyny winylowe jako materiały budowlane, ścianki działowe niemetalowe, ścianki palowe niemetalowe, ścianki szczelne niemetalowe, ściennie okładziny niemetalowe dla budownictwa, tablice pamiątkowe niemetalowe, tablice sygnalizacyjne nieświecące, niemechaniczne, niemetalowe, tabliczki nagrobkowe niemetalowe, tarcica, taśmy smołowane dla budownictwa, tektura budowlana, tektura budowlana asfaltowana, terakota, tłuczeń, trzcina jako materiał budowlany, tuf wapienny, tynk, urządzenia niemetalowe do parkowania rowerów, waniarki dla ptaków jako konstrukcje niemetalowe, wapień, wapno, wolnostojące niemetalowe konstrukcje chroniące przed słońcem, wykładziny niemetalowe dla budownictwa, wykończeniowe elementy dachów, niemetalowe, wyroby kamieniarskie, wytwory wykonane z kamienia, betonu lub marmuru, zaczyn cementowy, zaprawa azbestowa, zaprawy budowlane, zawory przewodów drenażowych, niemetalowe i nie z tworzyw sztucznych, zawory wodociągowe niemetalowe i nie z tworzyw sztucznych, zbiorniki murowane, zbrojenia niemetalowe dla budownictwa, znaki nieświecące, niemechaniczne, niemetalowe, żaluzje niemetalowe, żaluzje zewnętrzne niemetalowe i nietekstylne, żużel jako materiał budowlany, żwir, żwir do akwariów, żwir gruboziarnisty.

(111) **236354** (220) 2010 02 09 (210) 366703
 (151) 2011 03 10 (441) 2010 05 24
 (732) PRZEDSIĘBIORSTWO PRODUKCYJNO-USŁUGOWO-HANDLOWE „NATKO” Hieronim Zborek, Bielsko-Biała, PL.
 (540)



Kolor znaku: zielony, pomarańczowy
 (531) 26.11.2, 27.5.1, 29.1.12
 (510), (511) **03** kosmetyki, olejki, kremy, balsamy do skóry, perfumy, **35** sprzedaż: kosmetyków, olejków, kremów, balsamów do skóry, perfum, promocja, reklama, prezentowanie produktów w Internecie celem sprzedaży detalicznej.

(111) **236355** (220) 2010 02 12 (210) 366270
 (151) 2011 03 17 (441) 2010 05 24
 (732) Société des Produits Nestlé S.A., Vevey, CH.
 (540)

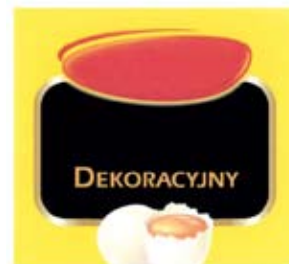

Kolor znaku: żółty, czerwony, czarny, biały, pomarańczowy, złoty
 (531) 8.7.11, 26.4.4, 26.13.25, 27.5.1, 29.1.15
 (510), (511) **30** majonezy, sosy, sosy sałatkowe, sosy przyprawowe.

(111) **236356** (220) 2010 02 15 (210) 366324
 (151) 2011 04 08 (441) 2010 05 24
 (732) OLIMP LABORATORIES Spółka z ograniczoną odpowiedzialnością, Nagawczyna, PL.

(540) AMINO NIGHT

(510), (511) **05** produkty farmaceutyczne, w tym w szczególności leki dla ludzi; preparaty dietetyczne do celów leczniczych; odżywki wzmacniające stosowane profilaktycznie i dla rekonwalescentów do celów leczniczych; suplementy diety wspomagające leczenie; preparaty wzbogacające organizm w niezbędne witaminy i mikroelementy, **29** koncentraty i odżywki wysokobiałkowe nie do użytku medycznego, wzbogacone witaminami, solami mineralnymi i aminokwasami, w tym zwłaszcza: dietetyczne środki spożywcze zawierające w swym składzie białko; batony proteinowe-wszystkie wymienione jako środki specjalnego przeznaczenia żywieniowego dla sportowców trenujących wyczynowo i rekreacyjnie oraz osób aktywnych fizycznie, **30** koncentraty węglowodanowe, odżywki węglowodanowe i wysokoenergetyczne nie do użytku medycznego, wzbogacone witaminami i solami mineralnymi, w tym zwłaszcza: dietetyczne środki spożywcze, zawierające w swym składzie węglowodany proste i złożone; wysokoenergetyczne batony zbożowe-wszystkie wymienione jako środki specjalnego przeznaczenia żywieniowego dla sportowców trenujących wyczynowo i rekreacyjnie oraz osób aktywnych fizycznie, **32** napoje bezalkoholowe wzbogacone witaminami i minerałami, napoje serwatkowe, napoje izotoniczne, napoje z soków owoców, nektary owocowe, napoje proteinowe, napoje węglowodanowe, napoje energetyczne-wszystkie wymienione jako środki specjalnego przeznaczenia żywieniowego dla sportowców trenujących wyczynowo i rekreacyjnie oraz osób aktywnych fizycznie.

(111) **236357** (220) 2010 02 15 (210) 366325

(151) 2011 04 08 (441) 2010 05 24

(732) OLIMP LABORATORIES Spółka z ograniczoną odpowiedzialnością, Nagawczyna, PL.

(540) AMINOTHERM

(510), (511) **05** produkty farmaceutyczne, w tym w szczególności leki dla ludzi; preparaty dietetyczne do celów leczniczych; odżywki wzmacniające stosowane profilaktycznie i dla rekonwalescentów do celów leczniczych; suplementy diety wspomagające leczenie; preparaty wzbogacające organizm w niezbędne witaminy i mikroelementy, **29** koncentraty i odżywki wysokobiałkowe nie do użytku medycznego, wzbogacone witaminami, solami mineralnymi i aminokwasami, w tym zwłaszcza: dietetyczne środki spożywcze zawierające w swym składzie białko; batony proteinowe-wszystkie wymienione jako środki specjalnego przeznaczenia żywieniowego dla sportowców trenujących wyczynowo i rekreacyjnie oraz osób aktywnych fizycznie, **30** koncentraty węglowodanowe, odżywki węglowodanowe i wysokoenergetyczne nie do użytku medycznego, wzbogacone witaminami i solami mineralnymi, w tym zwłaszcza: dietetyczne środki spożywcze, zawierające w swym składzie węglowodany proste i złożone; wysokoenergetyczne batony zbożowe-wszystkie wymienione jako środki specjalnego przeznaczenia żywieniowego dla sportowców trenujących wyczynowo i rekreacyjnie oraz osób aktywnych fizycznie, **32** napoje bezalkoholowe wzbogacone witaminami i minerałami, napoje serwatkowe, napoje izotoniczne, napoje z soków owoców, nektary owocowe, napoje proteinowe, napoje węglowodanowe, napoje energetyczne-wszystkie wymienione jako środki specjalnego przeznaczenia żywieniowego dla sportowców trenujących wyczynowo i rekreacyjnie oraz osób aktywnych fizycznie.

(111) **236358** (220) 2010 02 15 (210) 366326

(151) 2011 04 08 (441) 2010 05 24

(732) OLIMP LABORATORIES Spółka z ograniczoną odpowiedzialnością, Nagawczyna, PL.

(540) AMINO CHICKEN XTREME

(510), (511) **05** produkty farmaceutyczne, w tym w szczególności leki dla ludzi; preparaty dietetyczne do celów leczniczych; odżywki wzmacniające stosowane profilaktycznie i dla rekonwalescentów do celów leczniczych; suplementy diety wspomagające leczenie; preparaty wzbogacające organizm w niezbędne witaminy i mikroelementy, **29** koncentraty i odżywki wysokobiałkowe nie do użytku medycznego, wzbogacone witaminami, solami mineralnymi i aminokwasami, w tym zwłaszcza: dietetyczne środki spożywcze zawierające w swym składzie białko; batony proteinowe-wszystkie wymienione jako środki specjalnego przeznaczenia żywieniowego dla sportowców trenujących wyczynowo i rekreacyjnie oraz osób aktywnych fizycznie, **30** koncentraty węglowodanowe, odżywki węglowodanowe

i wysokoenergetyczne nie do użytku medycznego, wzbogacone witaminami i solami mineralnymi, w tym zwłaszcza: dietetyczne środki spożywcze, zawierające w swym składzie węglowodany proste i złożone; wysokoenergetyczne batony zbożowe-wszystkie wymienione jako środki specjalnego przeznaczenia żywieniowego dla sportowców trenujących wyczynowo i rekreacyjnie oraz osób aktywnych fizycznie, **32** napoje bezalkoholowe wzbogacone witaminami i minerałami, napoje serwatkowe, napoje izotoniczne, napoje z soków owoców, nektary owocowe, napoje proteinowe, napoje węglowodanowe, napoje energetyczne-wszystkie wymienione jako środki specjalnego przeznaczenia żywieniowego dla sportowców trenujących wyczynowo i rekreacyjnie oraz osób aktywnych fizycznie.

(111) **236359** (220) 2010 02 18 (210) 366472

(151) 2011 04 08 (441) 2010 05 24

(732) ZAKŁADY FARMACEUTYCZNE POLPHARMA SPÓŁKA AKCYJNA, Starogard Gdański, PL.

(540)

Syresp
Сиесп

(531) 27.5.1, 28.5.0

(510), (511) **05** produkty farmaceutyczne.

(111) **236360** (220) 2010 02 18 (210) 366475

(151) 2011 04 08 (441) 2010 05 24

(732) PRZEDSIĘBIORSTWO PRODUKCYJNO-HANDLOWE „AKPO” CEGIEŁKOWSKI NIEDZIELSKA SPÓŁKA JAWNA, Laski, PL.

(540)



Kolor znaku: ciemnoniebieski, biały

(531) 11.1.10, 26.4.1, 27.5.1, 29.1.12

(510), (511) **07** malaksery, miksery, roboty elektryczne do celów domowych; rozdrabniarki odpadków; elektryczne domowe wyciskacze do owoców i warzyw; elektryczne otwieracze do puszek; elektryczne krajalnice do chleba domowe; elektryczne maszyny do mięsa; zmywarki i suszarki do naczyń, **11** kuchenne urządzenia do gotowania; kuchenne urządzenia do chłodzenia; grille elektryczne; kucharki elektryczne i gazowe; płyty kuchenne elektryczne i gazowe; kran; kucharki mikrofalowe; kuchenny sprzęt elektryczny nie zawarty w innych klasach; opiekacze do chleba; piekarniki; wyposażenie piekarników; rożna; tostery; ekspresy do kawy; czajniki elektryczne; frytkownicy; wyciągi wentylacyjne kuchenne; okapy kuchenne; zamrażarki; zlewozmywaki; lodówki, **21** przybory kuchenne i gospodarstwa domowego zawarte w tej klasie.

(111) **236361** (220) 2010 02 18 (210) 366504

(151) 2011 03 17 (441) 2010 05 24

(732) ratiopharm GmbH, Ulm, DE.

(540) Zoleprin

(510), (511) **05** preparaty farmaceutyczne.

(111) **236362** (220) 2010 02 19 (210) 366568

(151) 2011 04 08 (441) 2010 05 24

(732) OFTA Spółka z ograniczoną odpowiedzialnością, Warszawa, PL.

(540) Lakroft

(510), (511) **05** preparaty farmaceutyczne.

(111) **236363** (220) 2010 02 23 (210) 366707

(151) 2011 02 23 (441) 2010 06 07

(732) LUVIER S. C. Michał Ostrowski, Maciej Szuchiewicz, Małgorzata Ostrowska, Sopot, PL.; L'BIOTICA Spółka z ograniczoną odpowiedzialnością, Warszawa, PL.

(540)



(531) 5.3.11, 5.3.13, 26.4.2, 26.13.25, 27.5.1
 (510), (511) **03** środki do pielęgnacji włosów (szampony, maski, odżywki), preparaty pielęgnacyjne, farby do włosów, lakiery do włosów, preparaty do kręcenia włosów.
 (551) wspólne prawo ochronne

(111) **236364** (220) 2010 02 24 (210) 366779
 (151) 2011 03 04 (441) 2010 06 07
 (732) FABRYKA CUKIERNICZA KOPERNIK SPÓŁKA AKCYJNA, Toruń, PL.
 (540)



Kolor znaku: ciemnoczerwony, czerwony, zielony, szary, złoty, biały, czarny, brązowy, niebieski, jasnobrązowy
 (531) 6.19.1, 6.19.16, 7.1.1, 19.3.1, 27.5.1, 29.1.15
 (510), (511) **30** pierniki, wyroby cukiernicze.

(111) **236365** (220) 2010 02 24 (210) 366780
 (151) 2011 03 04 (441) 2010 06 07
 (732) FABRYKA CUKIERNICZA KOPERNIK SPÓŁKA AKCYJNA, Toruń, PL.
 (540)



Kolor znaku: ciemnoczerwony, czerwony, niebieski, zielony, szary, złoty, biały, czarny
 (531) 7.1.1, 7.1.3, 19.3.1, 27.5.1, 29.1.15
 (510), (511) **30** pierniki, wyroby cukiernicze.

(111) **236366** (220) 2010 02 24 (210) 366781
 (151) 2011 03 04 (441) 2010 06 07
 (732) FABRYKA CUKIERNICZA KOPERNIK SPÓŁKA AKCYJNA, Toruń, PL.
 (540)



Kolor znaku: ciemnoczerwony, czerwony, pomarańczowy, żółty, brązowy, niebieski, szary, srebrny, złoty, biały, czarny
 (531) 7.5.2, 7.5.25, 19.3.3, 27.5.1, 29.1.15
 (510), (511) **30** pierniki, wyroby cukiernicze.

(111) **236367** (220) 2010 02 24 (210) 366782
 (151) 2011 03 04 (441) 2010 06 07

(732) FABRYKA CUKIERNICZA KOPERNIK SPÓŁKA AKCYJNA, Toruń, PL.
 (540)



Kolor znaku: ciemnoczerwony, czerwony, brązowy, niebieski, zielony, szary, jasnobrązowy, złoty, biały, czarny
 (531) 7.1.3, 7.5.25, 19.3.3, 27.5.1, 29.1.15
 (510), (511) **30** pierniki, wyroby cukiernicze.

(111) **236368** (220) 2010 02 26 (210) 366903
 (151) 2011 04 08 (441) 2010 06 07
 (732) INSTAL-PROJEKT Gawłowscy, Ścierzyńscy Spółka Jawna, Nowa Wieś k/Włocławka, PL.

(540) cover
 (510), (511) **11** elementy grzejne i grzejniki centralnego ogrzewania, grzejniki i suszarki elektryczne, grzałki elektryczne, uchwyty, zawory i inny osprzęt do grzejników centralnego ogrzewania nie zawarty w innych klasach.

(111) **236369** (220) 2010 02 26 (210) 366904
 (151) 2011 04 08 (441) 2010 06 07
 (732) INSTAL-PROJEKT Gawłowscy, Ścierzyńscy Spółka Jawna, Nowa Wieś k/Włocławka, PL.

(540) secret
 (510), (511) **11** elementy grzejne i grzejniki centralnego ogrzewania, grzejniki i suszarki elektryczne, grzałki elektryczne, uchwyty, zawory i inny osprzęt do grzejników centralnego ogrzewania nie zawarty w innych klasach.

(111) **236370** (220) 2010 02 26 (210) 366930
 (151) 2011 04 08 (441) 2010 06 07
 (732) Firma Produkcyjno-Handlowa DIKO Dorota Kotulska, Kraków, PL.
 (540)



Kolor znaku: czarny, czerwony
 (531) 26.13.25, 27.5.1, 29.1.12
 (510), (511) **29** sałatki, **30** kanapki, tortille.

(111) **236371** (220) 2010 02 26 (210) 366919
 (151) 2011 03 09 (441) 2010 06 07
 (732) Zakłady Tłuszczowe „KRUSZWICA” Spółka Akcyjna, Kruszwica, PL.
 (540)



(531) 27.5.1
 (510), (511) **29** oleje i tłuszcze jadalne.

(111) **236372** (220) 2010 02 26 (210) 366922
 (151) 2011 03 09 (441) 2010 06 07
 (732) Zakłady Tłuszczowe „KRUSZWICA” Spółka Akcyjna, Kruszwica, PL.
 (540)



Kolor znaku: ciemnozielony
 (531) 27.5.1, 29.1.3
 (510), (511) **29** oleje i tłuszcze jadalne.

(111) **236373** (220) 2010 02 26 (210) 366963
 (151) 2011 03 09 (441) 2010 06 07
 (732) Zakłady Tłuszczowe „KRUSZWICA” Spółka Akcyjna,
 Kruszwica, PL.
 (540)



Kolor znaku: biały, żółty, czerwony, jasnozielony, zielony,
 ciemnozielony, brązowy
 (531) 5.9.12, 5.9.15, 5.9.17, 8.5.1, 8.5.25, 11.3.3, 11.3.5, 11.3.9, 11.3.20,
 26.11.3, 26.11.8, 26.11.13, 27.5.1, 29.1.15
 (510), (511) **29** oleje i tłuszcze jadalne.

(111) **236374** (220) 2010 03 01 (210) 367057
 (151) 2011 04 06 (441) 2010 06 07
 (732) CJ CheilJedang Corporation, Seoul, KR.
 (540)

DASHIDA
 다시다

(531) 27.5.1, 28.19.0
 (510), (511) **30** sól; sos sojowy; sfermentowane ostre pieprzowe cia-
 sto, sojowo-fasolowe ciasto; przyprawy korzenne; sosy; ocet (vine-
 gre); przyprawy.

(111) **236375** (220) 2010 03 02 (210) 367109
 (151) 2011 02 25 (441) 2010 06 07
 (732) ASTRA Marcin Matoga, Siepraw, PL.
 (540) VEMONT
 (510), (511) **18** walizy i torby podróżne, **22** torby i torebki nie ujęte
 w innych klasach, **25** odzież, obuwie, nakrycia głowy.

(111) **236376** (220) 2010 03 02 (210) 367151
 (151) 2011 03 04 (441) 2010 06 07
 (732) Zakłady Farmaceutyczne „UNIA” Spółdzielnia Pracy,
 Warszawa, PL.
 (540)



Kolor znaku: niebieski, granatowy, pomarańczowy, czerwony, biały
 (531) 26.4.2, 26.11.12, 27.5.1, 29.1.15
 (510), (511) **05** leki, preparaty farmaceutyczne, produkty medyczne,
 substancje dietetyczne do celów leczniczych.

(111) **236377** (220) 2010 03 03 (210) 367168
 (151) 2011 04 07 (441) 2010 06 07
 (732) Zakłady Przemysłu Cukierniczego „Otmuchów”
 Spółka Akcyjna, Otmuchów, PL.
 (540)



Kolor znaku: zielony, biały
 (531) 2.1.25, 26.1.1, 26.4.1, 26.7.25, 29.1.12

(510), (511) **05** żywność dietetyczna i odżywki do celów leczniczych,
29 mięso, ryby, drób i dziczyzna, ekstrakty mięsne, konserwowane, su-
 szone i gotowane, owoce i warzywa, w tym, chrupki owocowe, chrupki
 ziemniaczane, orzechy preparowane, galaretki, dżemy, kompoty, jaja,
 mleko i produkty mleczne, zupy, gotowe dania na bazie mięsa, ryb, dro-
 biu i dziczyzny, gotowe dania na bazie warzyw, gotowe dania na bazie
 produktów mlecznych, jadalne oleje i tłuszcze, **30** kawa, herbata, kakao,
 cukier, ryż, tapioka, sago, kawa nienaturalna, napoje na bazie kawy, ka-
 kao, herbaty, czekolady, mąka i preparaty zbożowe, w szczególności
 ekstrudowane produkty zbożowe, w tym wyroby z ryżu i kukurydzy,
 oraz z ich mieszanek również z dodatkiem kakao, witamin, czekolady,
 orzechów, miodu przypraw, płatki zbożowe śniadaniowe, makarony,
 wyroby cukiernicze i piekarnicze, chleb, ciasta, ciastka, wafle, słodczyce,
 w tym słodczyce mrożone i schładzane, czekolada, wyroby czekoladowe,
 cukierki, lody, guma do żucia, miód, melasa, drożdże, proszek do piecze-
 nia, sól, musztarda, ocet, sosy (przyprawowe), przyprawy, lód.

(111) **236378** (220) 2010 03 03 (210) 367169
 (151) 2011 04 07 (441) 2010 06 07
 (732) Zakłady Przemysłu Cukierniczego „Otmuchów”
 Spółka Akcyjna, Otmuchów, PL.
 (540)



Kolor znaku: pomarańczowy, biały
 (531) 26.4.1, 27.5.1, 29.1.12
 (510), (511) **05** żywność dietetyczna i odżywki do celów leczniczych,
29 mięso, ryby, drób i dziczyzna, ekstrakty mięsne, konserwowane, su-
 szone i gotowane, owoce i warzywa, w tym, chrupki owocowe, chrupki
 ziemniaczane, orzechy preparowane, galaretki, dżemy, kompoty, jaja,
 mleko i produkty mleczne, zupy, gotowe dania na bazie mięsa, ryb, dro-
 biu i dziczyzny, gotowe dania na bazie warzyw, gotowe dania na bazie
 produktów mlecznych, jadalne oleje i tłuszcze, **30** kawa, herbata, kakao,
 cukier, ryż, tapioka, sago, kawa nienaturalna, napoje na bazie kawy, ka-
 kao, herbaty, czekolady, mąka i preparaty zbożowe, w szczególności
 ekstrudowane produkty zbożowe, w tym wyroby z ryżu i kukurydzy,
 oraz z ich mieszanek również z dodatkiem kakao, witamin, czekolady,
 orzechów, miodu, przypraw, płatki zbożowe śniadaniowe, makarony,
 wyroby cukiernicze i piekarnicze, chleb, ciasta, ciastka, wafle, słodczyce,
 w tym słodczyce mrożone i schładzane, czekolada, wyroby czekoladowe,
 cukierki, lody, guma do żucia, miód, melasa, drożdże, proszek do piecze-
 nia, sól, musztarda, ocet, sosy (przyprawowe), przyprawy, lód.

(111) **236379** (220) 2010 03 03 (210) 367176
 (151) 2011 04 06 (441) 2010 06 07
 (732) ZAKŁADY FARMACEUTYCZNE POLPHARMA Spółka Akcyjna,
 Starogard Gdański, PL.
 (540)

Asmenol
 Асменол

(531) 27.5.1, 28.5.0
 (510), (511) **05** produkty farmaceutyczne.

(111) **236380** (220) 2010 03 03 (210) 367177
 (151) 2011 04 06 (441) 2010 06 07
 (732) ZAKŁADY FARMACEUTYCZNE POLPHARMA Spółka Akcyjna,
 Starogard Gdański, PL.
 (540)

Paratramol
 Паратрамол

(531) 27.5.1, 28.5.0
 (510), (511) **05** produkty farmaceutyczne.

(111) **236381** (220) 2010 03 03 (210) 367178
 (151) 2011 04 06 (441) 2010 06 07
 (732) ZAKŁADY FARMACEUTYCZNE POLPHARMA Spółka Akcyjna,
 Starogard Gdański, PL.
 (540)

Q- tens
K-тенс

(531) 27.5.1, 28.5.0
 (510), (511) **05** produkty farmaceutyczne.

(111) **236382** (220) 2010 03 03 (210) 367179
 (151) 2011 04 06 (441) 2010 06 07
 (732) ZAKŁADY FARMACEUTYCZNE POLPHARMA Spółka Akcyjna,
 Starogard Gdański, PL.
 (540)

Vanatex
Ванатекс

(531) 27.5.1, 28.5.0
 (510), (511) **05** produkty farmaceutyczne.

(111) **236383** (220) 2010 03 03 (210) 367180
 (151) 2011 04 06 (441) 2010 06 07
 (732) ZAKŁADY FARMACEUTYCZNE POLPHARMA Spółka Akcyjna,
 Starogard Gdański, PL.
 (540)

Indapen
Индапен

(531) 27.5.1, 28.5.0
 (510), (511) **05** produkty farmaceutyczne.

(111) **236384** (220) 2010 03 03 (210) 367234
 (151) 2011 04 06 (441) 2010 06 07
 (732) ZAKŁADY TŁUSZCZOWE „KRUSZWICA” SPÓŁKA AKCYJNA,
 Kruszwica, PL.
 (540) Olionetka
 (510), (511) **29** tłuszcze jadalne.

(111) **236385** (220) 2010 03 03 (210) 367235
 (151) 2011 04 06 (441) 2010 06 07
 (732) ZAKŁADY TŁUSZCZOWE „KRUSZWICA” SPÓŁKA AKCYJNA,
 Kruszwica, PL.
 (540) Olionetka
 (510), (511) **29** tłuszcze jadalne.

(111) **236386** (220) 2010 03 04 (210) 367282
 (151) 2011 04 07 (441) 2010 06 07
 (732) Telka Spółka Cywilna Stefan Telka, Radosław Telka, Spalice, PL.
 (540)

telka

(531) 27.5.1
 (510), (511) **06** rusztowania metalowe, ogrodzenia metalowe, bramy metalowe, przenośne konstrukcje metalowe, materiały konstrukcyjne metalowe, **37** instalowanie drzwi i okien, izolowanie budynków, malowanie, montaż rusztowań, murowanie, tapetowanie, tynkowanie, wynajem sprzętu budowlanego.

(111) **236387** (220) 2010 03 04 (210) 367285
 (151) 2011 04 07 (441) 2010 06 07

(732) INCO-VERITAS Spółka Akcyjna, Warszawa, PL.
 (540) Florovit eko naturalnie piękny ogród
 (510), (511) **01** nawozy ogrodnicze.

(111) **236388** (220) 2010 03 04 (210) 367286
 (151) 2011 04 07 (441) 2010 06 07
 (732) INCO-VERITAS Spółka Akcyjna, Warszawa, PL.
 (540)

ludwik
Hydraulik

Kolor znaku: zielony, czerwony, biały, fioletowy
 (531) 3.7.6, 26.13.25, 27.5.1, 29.1.14
 (510), (511) **03** środki myjące, czyszczące, udroźniające rury.

(111) **236389** (220) 2010 03 04 (210) 367316
 (151) 2011 03 23 (441) 2010 06 07
 (732) WSC Witold Szymanik i S-ka Spółka z ograniczoną
 odpowiedzialnością, Warszawa, PL.

(540) archiklub
 (510), (511) **09** magnetyczne nośniki danych, optyczne nośniki danych, programy komputerowe nagrane, **16** wzory czcionek, czasopiśma, ulotki, foldery, zdjęcia, **35** dystrybucja materiałów reklamowych, tworzenie i udostępnianie komputerowych baz danych, zarządzanie zbiorami danych w komputerowych bazach danych, informacja handlowa, **38** przesyłanie informacji tekstowej i obrazowej przy pomocy komputerów i Internetu, przesyłanie informacji tekstowej i obrazowej przy pomocy telefonów, **41** organizowanie konkursów i szkoleń w zakresie budownictwa i architektury, **42** doradztwo techniczne w zakresie budownictwa i architektury.

(111) **236390** (220) 2010 03 04 (210) 367317
 (151) 2011 03 23 (441) 2010 06 07
 (732) WSC Witold Szymanik i S-ka Spółka z ograniczoną
 odpowiedzialnością, Warszawa, PL.

(540) archiclub
 (510), (511) **09** magnetyczne nośniki danych, optyczne nośniki danych, programy komputerowe nagrane, **16** wzory czcionek, czasopiśma, ulotki, foldery, zdjęcia, **35** dystrybucja materiałów reklamowych, tworzenie i udostępnianie komputerowych baz danych, zarządzanie zbiorami danych w komputerowych bazach danych, informacja handlowa, **38** przesyłanie informacji tekstowej i obrazowej przy pomocy komputerów i Internetu, przesyłanie informacji tekstowej i obrazowej przy pomocy telefonów, **41** organizowanie konkursów i szkoleń w zakresie budownictwa i architektury, **42** doradztwo techniczne w zakresie budownictwa i architektury.

(111) **236391** (220) 2010 03 04 (210) 367318
 (151) 2011 03 23 (441) 2010 06 07
 (732) Takko Holding GmbH, Telgte, DE.
 (540)

TAKKO
FASHION
 Każdy chce dobrze wyglądać.

Kolor znaku: żółty, czerwony
 (531) 26.4.2, 27.5.1, 29.1.12
 (510), (511) **25** ubrania, obuwie, nakrycia głowy, **35** usługi w zakresie handlu detalicznego: wyrobami ze skóry i imitacji skóry, w tym towarami wykonanymi ze skóry i imitacjami skóry; kąpielówkami, slipkami, torbami podróżnymi; parasolkami, parasolami przeciwsłonecznymi i laskami; tkaninami i wyrobami włókienniczymi; łózkami i nakryciami stołu; akcesoriami jeździeckimi w tym batami, pałcatami, wyrobami rybackimi, uprzężą konną; obuwiem, ubraniami, nakryciami głowy.

(111) **236392** (220) 2010 03 10 (210) 367565
 (151) 2011 04 06 (441) 2010 06 21
 (732) Unilever N.V., Rotterdam, NL.
 (540) Te lody mają w sobie coś więcej
 (510), (511) **30** lody, lody wodne, mrożone wyroby cukiernicze, preparaty do przygotowywania wyżej wymienionych towarów, wszystkie zawarte w klasie 30.

(111) **236393** (220) 2010 03 15 (210) 367749
 (151) 2011 04 07 (441) 2010 06 21
 (732) Travelplanet.pl Spółka Akcyjna, Wrocław, PL.
 (540) z nami wybór jest prostszy travelplanet.pl
 (510), (511) **35** reklama, usługi reklamowe świadczone w szczególności za pośrednictwem Internetu, promocja sprzedaży, wyszukiwanie informacji w komputerowych bazach danych, sprzedaż zwłaszcza z wykorzystaniem Internetu, bonów towarowych i usługowych oraz biletów na imprezy masowe, zarządzanie hotelami, **39** organizowanie podróży, imprez turystycznych, wycieczek, świadczenie usług turystycznych zwiedzanie, usługi osób towarzyszących podróżnym, usługi przewodników i pilotów wycieczek, usługi wypożyczania pojazdów, w szczególności samochodów i rowerów, usługi pośredników turystycznych, agentów turystycznych i biur turystycznych zawarte w klasie 39, w szczególności usługi świadczone przez te podmioty z wykorzystaniem Internetu, usługi rezerwacji i sprzedaży miejsc na wycieczki i podróże, usługi rezerwacji i sprzedaży biletów związanych z transportem, w szczególności biletów lotniczych, usługi związane z informacją dotyczącą podróży, w szczególności w zakresie taryf, rozkładów jazdy i sposobów transportu, **41** rozrywka, działalność sportowa i kulturalna, informacja o wypoczynku i imprezach rozrywkowych, w szczególności kulturalnych i sportowych, zwłaszcza z wykorzystaniem Internetu, informacja o rekreacji, usługi związane z organizacją wypoczynku, zwłaszcza z wykorzystaniem Internetu, organizowanie i obsługa konferencji, kongresów, konkursów, przyjęć, seminariów, sympozjów i zjazdów, organizowanie obozów sportowych, usługi obozów wakacyjnych, rezerwacja miejsc na spektakle, wypożyczanie sprzętu sportowego, **43** tymczasowe zakwaterowanie, usługi pośredników turystycznych, agentów turystycznych i biur turystycznych w zakresie rezerwacji i organizowania zakwaterowania dla podróżnych, w szczególności w hotelach, domach turystycznych, motelach, pensjonatach, kwaterach, na terenach kempingowych, świadczone zwłaszcza z wykorzystaniem Internetu, wynajmowanie noclegów, wynajmowanie mieszkań na pobyt czasowy, wynajmowanie domów na wakacje, usługi zakwaterowania dla obozów wakacyjnych.

(111) **236394** (220) 2010 03 15 (210) 367753
 (151) 2011 04 07 (441) 2010 06 21
 (732) Travelplanet.pl Spółka Akcyjna, Wrocław, PL.
 (540) WSZYSTKIE BIURA PODRÓŻY MAJĄ JEDEN ADRES. TRAVELPLANET.PL
 (510), (511) **35** reklama, usługi reklamowe świadczone w szczególności za pośrednictwem Internetu, promocja sprzedaży, wyszukiwanie informacji w komputerowych bazach danych, sprzedaż zwłaszcza z wykorzystaniem Internetu, bonów towarowych i usługowych oraz biletów na imprezy masowe, zarządzanie hotelami, **39** organizowanie podróży, imprez turystycznych, wycieczek, świadczenie usług turystycznych zwiedzanie, usługi osób towarzyszących podróżnym, usługi przewodników i pilotów wycieczek, usługi wypożyczania pojazdów, w szczególności samochodów i rowerów, usługi pośredników turystycznych, agentów turystycznych i biur turystycznych zawarte w klasie 39, w szczególności usługi świadczone przez te podmioty z wykorzystaniem Internetu, usługi rezerwacji i sprzedaży miejsc na wycieczki i podróże, usługi rezerwacji i sprzedaży biletów związanych z transportem, w szczególności biletów lotniczych, usługi związane z informacją dotyczącą podróży, w szczególności w zakresie taryf, rozkładów jazdy i sposobów transportu, **41** rozrywka, działalność sportowa i kulturalna, informacja o wypoczynku i imprezach rozrywkowych, w szczególności kulturalnych i sportowych, zwłaszcza z wykorzystaniem Internetu, informacja o rekreacji, usługi związane z organizacją wypoczynku, zwłaszcza z wykorzystaniem Internetu, organizowanie i obsługa konferencji, kongresów, konkursów, przyjęć, seminariów, sympozjów i zjazdów, organizowanie obozów sportowych, usługi obozów wakacyjnych, rezerwacja miejsc na spektakle, wypożyczanie sprzętu sportowego, **43** tymczasowe zakwaterowanie, usługi pośred-

ników turystycznych, agentów turystycznych i biur turystycznych w zakresie rezerwacji i organizowania zakwaterowania dla podróżnych, w szczególności w hotelach, domach turystycznych, motelach, pensjonatach, kwaterach, na terenach kempingowych, świadczone zwłaszcza z wykorzystaniem Internetu, wynajmowanie noclegów, wynajmowanie mieszkań na pobyt czasowy, wynajmowanie domów na wakacje, usługi zakwaterowania dla obozów wakacyjnych.

(111) **236395** (220) 2010 03 15 (210) 367757
 (151) 2011 04 07 (441) 2010 06 21
 (732) Philip Morris Products S.A., Neuchatel, CH.
 (540)



Kolor znaku: czarny, zielony, jasnoszary

(531) 27.5.1, 29.1.13
 (510), (511) **34** tytoń, surowy lub przetworzony; wyroby tytoniowe, w tym cygara, papierosy, cygaretki, tytoń do skrętów, tytoń do fajek, tytoń do żucia, tytoń do wążania, papierosy goździkowe; snus; substytuty tytoniu (nie do celów leczniczych); artykuły dla palaczy, w tym bibułka papierosowa i tutki, filtry do papierosów, puszki na tytoń, papierośnice i popielniczki, fajki, kieszonkowe maszyny do zwijania papierosów, zapalniczki; zapalki.

(111) **236396** (220) 2010 03 15 (210) 367764
 (151) 2011 04 07 (441) 2010 06 21
 (732) ELASBUD SALWIRAK Andrzej Salwirak, Oborniki Śląskie, PL.
 (540) elasbud SALWIRAK
 (510), (511) **06** konstrukcje metalowe, zbrojenia metalowe dla budownictwa, bramy metalowe, budowlane konstrukcje metalowe, przenośne konstrukcje metalowe, metalowe: futryny, drzwi i osprzęt do drzwi, ramy do okien, okna i osprzęt do okien, przewody metalowe do instalacji wentylacyjnej i klimatyzacyjnej, ogrodzenia metalowe, słupy metalowe, **19** betonowe elementy budowlane, materiały budowlane niemetalowe, konstrukcje przenośne niemetalowe, ramy i okna niemetalowe, futryny i drzwi niemetalowe, przewody niemetalowe do instalacji wentylacyjnej i klimatyzacyjnej, zbiorniki murywane, **36** wynajmowanie mieszkań, lokali użytkowych, pomieszczeń biurowych i nieruchomości, zarządzanie nieruchomościami, pośrednictwo w sprawach kupna, sprzedaży, najmu i zamiany nieruchomości, lokali użytkowych, pomieszczeń biurowych i mieszkań, wycena mieszkań i nieruchomości, **37** roboty: budowlane, remontowe, montażowe, inżynieryjne, melioracyjne, wykonawstwo instalacji elektrycznych, energetycznych, wodno-kanalizacyjnych, ciepłych, budownictwo przemysłowe, nadzory budowlane, **42** projektowanie budowlane (z branżami towarzyszącymi), ekspertyzy, opinie i doradztwo budowlane, analizy techniczno-ekonomiczne, kosztorysy budowlane.

(111) **236397** (220) 2010 03 15 (210) 367775
 (151) 2011 03 25 (441) 2010 06 21
 (732) KYOWA HAKKO BIO CO., LTD., Tokio, JP.
 (540) COGNIZIN
 (510), (511) **01** CDP-cholina; CDP-cholina stosowana jako składnik dodatków dietetycznych; kwas nukleinowy; koenzymy.

(111) **236398** (220) 2010 03 17 (210) 367897
 (151) 2011 04 07 (441) 2010 06 21
 (732) BWS Polska Spółka z ograniczoną odpowiedzialnością, Zaczernie, PL.
 (540) ARGENCHICO
 (510), (511) **33** napoje alkoholowe (z wyjątkiem piwa), **35** reklama.

(111) **236399** (220) 2010 03 17 (210) 367901
 (151) 2011 04 07 (441) 2010 06 21

(732) FABRYKA MEBLI BODZIO Bogdan Szewczyk Spółka Jawna,
Goszcz, PL.
(540)

SALWADOR

Kolor znaku: czerwony

(531) 27.5.1, 29.1.1

(510), (511) **20** regały meblowe wielofunkcyjne zawierające szafy, kredens, kredens, biblioteczkę, barek, szafkę na sprzęt audio i video, regały biblioteczne, biurka, blaty, stoły, drzwi do mebli, etażerki, gabloty meblowe, kanapy, listwy meblowe, komody krzesła, kwietniki meblowe, leżaki, lustra, łóżka meblowe i szpitalne, meble szkolne i meble biurowe, meblościanki, półki meblowe, ramy do obrazów, szafy na odzież i bieliznę, szafki z przegródkami, sofy, stoły meblowe, toaletki meblowe, wieszaki na ubrania, trumny, poduszki, wałki tapicerskie, zagłówki, materace do łóżek, śpiwory kempingowe.

(111) **236400** (220) 2010 03 22 (210) 368151

(151) 2011 04 18 (441) 2010 07 05

(732) FMC CORPORATION, Philadelphia, US.

(540) MOHICAN

(510), (511) **05** preparaty do niszczenia szkodników i chwastów, pestycydy, herbicydy, fungicydy.

(111) **236401** (220) 2005 03 10 (210) 292295

(151) 2011 03 23 (441) 2005 06 13

(732) „UZDROWISKO KRYNICA-ŻĘGIESTÓW” Spółka Akcyjna,
Krynica-Zdrój, PL.

(540) SŁOTWINKA

(510), (511) **05** borowina do kąpeli, borowina lecznicza, kąpiele lecznicze, kąpiele tlenowe, kąpiele z wód mineralnych, sole do kąpeli mineralnych, sole do celów medycznych, sole do celów leczniczych, sole wód mineralnych, dietetyczne napoje przystosowane do celów medycznych, nalewki dla celów leczniczych, napary (nalewki) dla celów leczniczych, wody mineralne do celów leczniczych, woda morską do kąpeli leczniczych, **32** piwo, **39** usługi dystrybucji towarów, usługi dystrybucji wody, usługi dystrybucji wody mineralnej, gazowanej, sodowej, stołowej, litowej i lemoniady, usługi dostarczania towarów, usługi magazynowania towarów, usługi pakowania produktów i towarów, usługi przewożenia ładunków, usługi składowania towarów, usługi wynajmowania magazynów, usługi pośrednictwa transportowego, usługi transportowe, usługi taksówkowe, rezerwacja transportu, transport pasażerski, usługi turystyczne z wyjątkiem zakwaterowania i jego rezerwacji, usługi organizowania wycieczek, wynajmowanie pojazdów, przyczep, usługi wynajmowania samochodów osobowych i ciężarowych.

(111) **236402** (220) 2005 06 21 (210) 296788

(151) 2011 02 03 (441) 2005 10 03

(732) MTM Ogrzewanie Wentylacja Klimatyzacja Dariusz Seferyński, Warszawa, PL.

(540)



Kolor znaku: fioletowy

(531) 27.5.1, 29.1.5

(510), (511) **06** metalowe deflektory, nasady kominowe; kominy metalowe; przewody metalowe do instalacji wentylacji, **11** urządzenia do ogrzewania na paliwa stałe, płynne lub gazowe; kotły (ogrzewanie); urządzenia elektryczne do ogrzewania, z wyjątkiem urządzeń elektrycznych do ogrzewania siedzeń; piece (urządzenia grzewcze); filtry; węzownice; palniki olejowe, gazowe; kanały kominowe; kominiki domowe; paleniska, popielniki; ruszty; niebędące częścią zespołów wentylacyjnych do siedzeń: elementy grzejne, wymienniki ciepła, wyciągi wentylacyjne, urządzenia do wentylacji, urządzenia klimatyzacyjne.

(111) **236403** (220) 2005 11 16 (210) 302294

(151) 2011 02 08 (441) 2006 02 20

(732) PERŁA-BROWARY LUBELSKIE Spółka Akcyjna, Lublin, PL.

(540)



Kolor znaku: brązowy, złoty, czerwony, kremowy, pomarańczowy, biały

(531) 19.7.25, 25.1.15, 27.5.1, 29.1.15

(510), (511) **32** piwo, piwo karmelowe, piwo chmielowe, wyciąg chmielowy do wytwarzania piwa, **35** usługi reklamowe z wykorzystaniem wszystkich metod słownych, dźwiękowych oraz technik audiowizualnych, organizowanie wystaw, targów i konkursów w celach handlowych i reklamowych, **41** usługi w zakresie organizowania imprez informacyjnych, muzycznych, rozrywkowych, artystycznych, naukowych, kulturalnych, sportowych, rekreacyjnych, plenerowych, konkursów, festiwali, pokazów z wykorzystaniem wszystkich metod słownych, dźwiękowych oraz technik audiowizualnych.

(111) **236404** (220) 2006 08 07 (210) 314085

(151) 2011 04 18 (441) 2006 11 13

(732) POLSKA KONFEDERACJA PRACODAWCÓW PRYWATNYCH LEWIATAN, Warszawa, PL.

(540)



Kolor znaku: czerwony, niebieski i jego odcienie

(531) 3.7.17, 27.5.1, 29.1.13

(510), (511) **35** analiza kosztów, badania i poszukiwania w dziedzinie działalności gospodarczej, badania rynku, doradztwo specjalistyczne w sprawach działalności gospodarczej, doradztwo w zakresie organizowania i prowadzenia działalności gospodarczej, doradztwo w zakresie zarządzania personalnego, ekspertyzy w działalności gospodarczej, informacja o działalności gospodarczej, sondaże opinii, pomoc w prowadzeniu działalności gospodarczej, pozyskiwanie informacji o działalności gospodarczej, prognozy ekonomiczne, rozpowszechnianie materiałów i ogłoszeń reklamowych, reklama za pośrednictwem sieci komputerowej, wynajmowanie powierzchni na cele reklamowe, uaktualnianie materiału reklamowego, publikowanie tekstów reklamowych, usługi sekretarskie, **36** analizy finansowe, doradztwo w sprawach finansowych, ekspertyzy dla celów fiskalnych, informacje finansowe, zarządzanie majątkiem, dzierżawa nieruchomości, ekspertyzy do celów podatkowych, sponsorowanie finansowe, wynajmowanie pomieszczeń biurowych, **41** doradztwo zawodowe w zakresie edukacji i kształcenia, pokazy kształcenia praktycznego, organizowanie i prowadzenie konferencji, kongresów,

seminariów, sympozjów i zjazdów, organizowanie i prowadzenie konkursów edukacyjnych lub rozrywkowych, publikacja elektroniczna on-line książek i periodyków, publikowanie książek, publikowanie tekstów innych niż reklamowe, **42** prace badawczo-rozwojowe dla osób trzecich, **45** usługi arbitrażowe, badania prawne, rozstrzygnięcie spraw spornych.

(111) **236405** (220) 2006 12 21 (210) 319409
 (151) 2011 02 03 (441) 2007 04 02
 (732) Skype Limited, Dublin, IE.
 (540) SKYPE

(510), (511) **09** radia, radioodbiorniki, radioodbiorniki z zegarami, tunery, wzmacniacze foniczne, części do wyposażenia fonicznego, układy zdalnego sterowania /piloty/ do odbiorników audio, układy zdalnego sterowania do wzmacniaczy, systemy głośników /zestawy głośnomówiące/, korektory, urządzenia do nagrywania i odtwarzania dźwięków, głośniki do stereofonicznego i monofonicznego, głośniki, odtwarzacze płyt kompaktowych, urządzenia umożliwiające wymianę płyt odtwarzania dźwięku kompaktowych używane do zmiany playbacku i selekcji wielokrotnych dysków komputerowych, piloty do odtwarzaczy płyt kompaktowych, elektroniczny domowy sprzęt do audio, video i centralne serwery dla komputerów osobistych, telewizory, telewizory projekcyjne, ciekłokrystaliczne panele ekranowe, ciekłokrystaliczne ekrany telewizyjne, telewizory plazmowe, mikro telewizory, odbiorniki telewizyjne, tunery telewizyjne, kineskopy telewizyjne, układy zdalnego sterowania do odbiorników telewizyjnych, wysokiej dokładności urządzenia foniczne stanowiące zewnętrzne części komplementarne do systemów telewizyjnych, monitory telewizyjne z lub bez telewizyjnych tunerów, urządzenia umożliwiające korzystanie z Internetu i odbieranie telewizji cyfrowej (set top boxes), temperatury kolorowe przełączniki do odbiorników telewizyjnych, wymienne fluorescencyjne kineskopy telewizyjne, akcesoria telewizyjne, mianowicie połączenia światłowodowe, urządzenia poprawiające jakość obrazu, kable w komponentach oraz kable DVI-I, elektroniczne aparaty do zapisywania dźwięku, cyfrowe nagrywarki kaset video, cyfrowe odtwarzacze płyt video, cyfrowe odtwarzacze dźwięku, cyfrowe płyty audio, wyposażenie do komunikacji optycznej, osobiste cyfrowe urządzenia pomocnicze, cyfrowe urządzenia kodujące i dekodujące, odtwarzacze MP3, kamery cyfrowe, drukarki do kamer cyfrowych, przenośne drukarki do kamer cyfrowych, przenośne i podręczne cyfrowe elektroniczne urządzenia do nagrywania, organizowania, przesyłania, manipulowania i przeglądania tekstów, danych oraz plików audio, oprogramowanie komputerowe do wykorzystania w zarządzaniu /organizowaniu/ przesyłaniu, manipulowaniu i przeglądaniu tekstów, danych i plików audio na przenośnych i podręcznych cyfrowych i elektronicznych urządzeniach, słuchawki na głowę, słuchawki do ucha, słuchawki na głowę z wbudowanymi odtwarzaczami audio, przenośne i podręczne urządzenia do odtwarzania plików audio, bezprzewodowe urządzenia do komunikacji mianowicie telefony, słuchawki (do ręki), słuchawki na głowę z mikrofonem, głośniki, mikrofony, słuchawki do ucha, urządzenia umożliwiające bezprzewodową komunikację między różnymi urządzeniami elektronicznymi w systemie Bluetooth mianowicie telefony, słuchawki (do ręki), słuchawki na głowę z mikrofonem, głośniki, mikrofony i słuchawki do ucha, **38** przekazywanie dźwięku poprzez protokół internetowy VOIP komunikacja peer to peer, elektroniczne przesyłanie danych i dokumentów pomiędzy terminalami komputerowymi i usługi bieżącej komunikacji, **42** usługi komputerowe i rozbudowa oprogramowania dla innych użytkowników mianowicie projektowanie oprogramowania komputerowego i sprzętu do wykorzystania w komunikacji telewizyjnej i głosowej poprzez aplikacje protokołu internetowego VOIP, usługi przesyłania danych umożliwiające bieżącą komunikację, udostępnianie szybkiego dostępu do lokalnych sieci komputerowych i globalnej komputerowej sieci informacyjnej, tworzenie i utrzymywanie stron internetowych dla innych użytkowników, utrzymywanie stron internetowych innych użytkowników na serwerze komputerowym w globalnej sieci komputerowej, instalacja i utrzymanie oprogramowania komputerowego, udostępnianie tymczasowego dostępu do sieci (on-line), nie-udostępnione do pobierania oprogramowanie komputerowe umożliwiające swoim użytkownikom używanie serwisu komunikacyjnego VOIP, udostępnione oprogramowanie do pobrania poprzez Internet przez innych użytkowników umożliwiające korzystanie z serwisu komunikacyjnego VOIP.

(111) **236406** (220) 2008 02 14 (210) 336611
 (151) 2011 02 03 (441) 2008 05 26
 (732) INNTEA Spółka z ograniczoną odpowiedzialnością,
 Stefanowo, PL.
 (540)



Kolor znaku: fioletowy i jego odcienie, biały, brązowy i jego odcienie

(531) 26.2.3, 27.5.1, 29.1.13
 (510), (511) **29** mięso, ryby, drób, dziczyzna, konserwowane, suszone i gotowane owoce i warzywa, galaretki, dżemy, kompoty, jaja, mleko, produkty mleczne, oleje i tłuszcze jadalne, wszystkie wymienione towary także z dodatkiem witamin, suplementów diety, składników mineralnych lub innych substancji odżywczych, **30** kawa, herbata, kakao, cukier, ryż, tapioka, sago, kawa nienaturalna, mąka i produkty zbożowe, chleb, wyroby cukiernicze i słodczyce, miód, melasa (syrupy), sól, musztarda, ocet, sosy (przyprawy), przyprawy, wszystkie wymienione towary także z dodatkiem witamin, suplementów diety, składników mineralnych lub innych substancji odżywczych, **31** produkty rolne, ogrodnicze, leśne oraz ziarna nie ujęte w innych klasach, świeże owoce i warzywa, nasiona, rośliny, wszystkie wymienione towary także z dodatkiem witamin, suplementów diety, składników mineralnych lub innych substancji odżywczych, **32** wody mineralne i gazowane oraz inne napoje bezalkoholowe, syropy i inne preparaty do przygotowywania napojów, napoje owocowe, soki i nektary owocowe, wszystkie wymienione towary także z dodatkiem witamin, suplementów diety, składników mineralnych lub innych substancji odżywczych, **35** usługi świadczone w ramach handlu detalicznego i hurtowego, prowadzonego również metodą wysyłkową i za pośrednictwem Internetu, artykułami spożywczymi, produktami rolnymi, ogrodniczymi i leśnymi, ziarnami, kawą, herbatą, napojami bezalkoholowymi i preparatami do przygotowywania napojów, urządzeniami i akcesoriami do parzenia, podawania, spożywania napojów, **43** usługi barów, restauracji, kawiarni, kafeterii, herbaciarni, cateringu.

(111) **236407** (220) 2008 05 13 (210) 340849
 (151) 2011 02 08 (441) 2008 08 18
 (732) GALERIA SZTUKI WSPÓŁCZESNEJ Anna Ludwicka, Poznań, PL.
 (540)

DARK RESTAURANT

(531) 26.4.2, 27.5.1
 (510), (511) **35** usługi reklamowe, promocyjne, usługi sprzedaży detalicznej nośników dźwięku, obrazu i informacji, usługi w zakresie prowadzenia sprzedaży dzieł sztuki, takich jak: obrazy, rzeźby, rysunki, grafiki, fotografie, tkaniny i inne wyroby artystyczne, organizowanie wystaw wyrobów artystycznych i dzieł sztuki w celach handlowych lub reklamowych, usługi w zakresie sprzedaży wydawnictw na nośnikach papierowych i elektronicznych, **41** organizowanie wystaw i imprez kulturalnych, rozrywkowych, organizowanie wystaw wyrobów artystycznych i dzieł sztuki, organizowanie i prowadzenie warsztatów, pracowni, szkoleń, seminariów, sympozjów, konkursów edukacyjnych lub rozrywkowych w dziedzinie sztuki, prezentacja działalności artystycznej, literackiej i innej twórczej; usługi związane z wystawianiem i wspomaganiem przedstawień artystycznych; rezerwacja miejsc na widowiska, usługi wydawnicze, usługi organizowania i obsługi dyskotek, zabaw i rozrywek, koncertów, konkursów, kursokonferencji, wesel i bankietów, **43** usługi związane z prowadzeniem hoteli, pensjonatów, restauracji, usługi gastronomiczne, catering.

(111) **236408** (220) 2008 06 20 (210) 342475
 (151) 2011 04 13 (441) 2008 09 29
 (732) C i J Cebulla Spółka Jawna, Opole, PL.
 (540) Powermix
 (510), (511) **31** pasze dla zwierząt.

(111) **236409** (220) 2008 07 09 (210) 343336
 (151) 2011 02 03 (441) 2008 10 13
 (732) „EVELINE COSMETICS” Spółka Akcyjna, Lesznowola, PL.
 (540) 3d prism
 (510), (511) **03** środki do makijażu i demakijażu twarzy i oczu, środki przeznaczone do ust, środki do pielęgnacji i malowania paznokci.

(111) **236410** (220) 2008 10 03 (210) 346981
 (151) 2011 02 03 (441) 2009 01 05
 (732) Nasalprodukt Sverige AB, Malmö, SE.
 (540) NOSEFRIDA

(510), (511) **03** preparaty kosmetyczne do kąpieli, maseczki kosmetyczne, kosmetyki, kremy kosmetyczne, preparaty do makijażu i do demakijażu, chusteczki nasączone płynami kosmetycznymi, maści do celów kosmetycznych, mydła toaletowe, olejki do celów kosmetycznych, preparaty kosmetyczne do opalania się, preparaty do pielęgnacji paznokci, pomadki i szminki do ust, szampony, płyny do pielęgnacji włosów, tłuszcze do celów kosmetycznych, toniki kosmetyczne, wazelina kosmetyczna, produkty toaletowe, **05** preparaty farmaceutyczne, biologiczne preparaty do celów medycznych, maści do celów farmaceutycznych, preparaty przeciw odmrożeniom i oparzeniom, podłoża dla kultur bakteryjnych, preparaty farmaceutyczne do pielęgnacji skóry, wata aseptyczna, balsamy do celów leczniczych, bandaże higieniczne i opatrunkowe, artykuły żywnościowe na bazie białka do celów medycznych, majtki higieniczne i pieluchy dla chorych z brakiem kontroli czynności fizjologicznych, wyroby cukiernicze dla celów leczniczych, preparaty czyszczące do szkieł kontaktowych, środki dezynfekcyjne do celów higienicznych, dietetyczna żywność, napoje i substancje przystosowane do celów medycznych, materiały opatrunkowe, herbata lecznicza, opaski, pieluchy i podpaski higieniczne, poduszeczki do karmienia piersią, sole do kąpieli do celów leczniczych, preparaty terapeutyczne do kąpieli, napoje, oleje i zioła lecznicze, leki dla ludzi, wkładki ochronne do majtek [artykuły higieniczne], majtki, opaski, podpaski i tampony menstruacyjne, preparaty z mikroelementami oraz witaminowe dla ludzi, dodatki mineralne do żywności, mleko w proszku dla niemowląt, nalewki do celów leczniczych, żywność dla niemowląt, preparaty medyczne do odchudzania, plastry do celów medycznych, środki medyczne przeciw poceniu się, środki do oczyszczania i odświeżania powietrza, plastry lecznicze, szczepionki, roztwory do użytku ze szklami kontaktowymi, woda utleniona do celów medycznych, preparaty ułatwiające ząbkowanie, zioła lecznicze, **09** elektroniczne nianie, przyrządy do badania pulsu, **10** gryzaki dla ząbkujących dzieci, butelki dla niemowląt oraz smoczki i zamknięcia do butelek dla niemowląt, pasy ciężowe, przyrządy i urządzenia do gimnastyki leczniczej, inhalatory, szczotki do czyszczenia języka, aparaty do karmienia piersią, łopatki do czyszczenia uszu, łyżki do leków, aparaty i rękawice do masażu, przyrządy do masażu kosmetycznego, ściągarki do mleka, nadmuchiwane materace i poduszki do celów leczniczych, pasy do celów leczniczych, wkładki do butów przeciw płaskostopiu, aparaty słuchowe dla osób słabosłyszących, smoczki dziecięce, termometry do celów medycznych, pończochy przeciw żylakom, **11** podgrzewacze do butelek elektryczne, nawilżacze powietrza elektryczne, **21** wianienki dla niemowląt przenośne, butelki, podgrzewacze do butelek dla niemowląt nieelektryczne, dozowniki mydła oraz papieru toaletowego, gąbki toaletowe, pędzle do golenia, grzebień, przybory kosmetyczne, przybory toaletowe, nici dentystyczne, nocniki, szczoteczki do zębów, w tym elektryczne, szczotki, **28** grzechotki, zabawki dla dzieci.

(111) **236411** (220) 2008 10 10 (210) 347322
 (151) 2011 02 03 (441) 2009 01 19
 (732) Łukasz Łuniewski, Kobylka, PL.
 (540)

FUTURITION



Kolor znaku: szary, jasnozielony, ciemnozielony
 (531) 26.1.5, 27.5.1, 29.1.13

(510), (511) **35** agencje reklamowe, aukcje publiczne, badania opinii publicznej, badanie rynku, dystrybucja materiałów reklamowych, działalność gospodarcza w zakresie opracowywania planów i strategii promocyjnych i rozwojowych, komputerowe bazy danych-pozytkowanie i analiza danych do celów marketingowych i rozwojowych, komputerowe zarządzanie plikami, manekiny do celów reklamowych i promowania sprzedaży, rozpowszechnianie ogłoszeń reklamowych za pośrednictwem mediów, organizowanie działalności gospodarczej, rozlepianie plakatów reklamowych, reklama-rozpowszechnianie ulotek, prospektów, druków, próbek, reklama za pośrednictwem sieci komputerowej, wynajmowanie powierzchni na cele reklamowe, uaktualnianie materiału reklamowego, wypożyczenie materiału reklamowego, publikowanie tekstów reklamowych, rozpowszechnianie ogłoszeń reklamowych, reklamy, reklamy korespondencyjne, reklamy prasowe, reklamy radiowe, rekrutacja personelu, rozpowszechnianie materiałów reklamowych [próbek, druków, prospektów, broszur], organizowanie targów i wystaw w celach handlowych lub reklamowych, reklama telewizyjna, wynajem czasu reklamowego we wszystkich środkach przekazu, wynajmowanie miejsc na umieszczanie ogłoszeń lub reklam, wypożyczenie materiałów reklamowych, dekorowanie wystaw sklepowych, wyszukiwanie w komputerowych bazach danych, profesjonalne zarządzanie działalnością artystyczną, pomoc w zarządzaniu działalnością gospodarczą, **36** analizy finansowe, wycena dzieł sztuki, wynajmowanie mieszkań, zarządzanie majątkiem, **38** agencje informacyjne, agencje prasowe, emisja radiowa, przesyłanie informacji, łączność poprzez terminale komputerowe, komputerowe przesyłanie informacji tekstowej i obrazowej, agencje prasowe, **41** agencje wynajmowania modeli do pozowania artystom, usługi świadczone przez artystów teatralnych, usługi edukacyjne, studia filmowe, produkcja filmowa, fotoreportaże, klubowe usługi w zakresie rozrywki lub nauczania, usługi tworzenia i realizacji kompozycji muzycznych, organizowanie i obsługa kongresów i konferencji, mikro-wydawnictwa, usługi organizowania wystaw w muzeach, nagrywanie filmów na taśmach wideo oraz na innych nośnikach, usługi w zakresie tworzenia obrazów cyfrowych, organizowanie konkursów edukacyjnych lub rozrywkowych, organizowanie spektakli, usługi impresariów, organizowanie wystaw z dziedziny kultury tub edukacji, montaż programów radiowych i telewizyjnych, publikowanie tekstów innych niż teksty reklamowe, radiowe programy rozrywkowe, usługi reporterskie, rozrywka, organizowanie spektakli, usługi impresariów, studia filmowe, telewizyjne programy rozrywkowe, usługi tłumaczenia, wypożyczenie filmów dla kin, **42** administrowanie sieciami stronami komputerowymi, analizy systemów komputerowych, usługi artystów grafików, projektowanie systemów komputerowych, usługi projektantów mody, projektowanie opakowań, aktualizacja oprogramowania komputerowego, instalacje oprogramowania komputerowego, konserwacja oprogramowania komputerowego, powielanie oprogramowania komputerowego, wypożyczenie oprogramowania komputerowego, projektowanie dekoracji wnętrz, projektowanie oprogramowania komputerowego, stylizacja w zakresie wzornictwa przemysłowego, analizy systemów komputerowych, tworzenie i utrzymywanie stron internetowych dla osób trzecich, wzornictwo przemysłowe, **43** usługi prowadzenia kawiarni, wynajmowanie mieszkań na pobyt czasowy, wynajmowanie sal na posiedzenia, usługi w zakresie zakwaterowania w hotelach i pensjonatach.

(111) **236412** (220) 2008 10 17 (210) 347572
 (151) 2011 02 03 (441) 2009 01 19
 (732) Nasalprodukt Sverige AB, Malmö, SE.
 (540) FRIDA

(510), (511) **05** preparaty farmaceutyczne, biologiczne preparaty do celów medycznych, preparaty przeciw odmrożeniom i oparzeniom, podłoża dla kultur bakteryjnych, wata aseptyczna, balsamy do celów leczniczych, bandaże higieniczne i opatrunkowe, majtki higieniczne, wkładki i pieluchy dla chorych z brakiem kontroli czynności fizjologicznych, preparaty czyszczące do szkieł kontaktowych, środki dezynfekcyjne do celów higienicznych, materiały opatrunkowe, herbata lecznicza, opaski, pieluchy i podpaski higieniczne, poduszeczki do karmienia piersią, sole do kąpieli do celów leczniczych, preparaty terapeutyczne do kąpieli, napoje, oleje i zioła lecznicze, leki dla ludzi, majtki, opaski, podpaski i tampony menstruacyjne, nalewki do celów leczniczych, preparaty medyczne do odchudzania, plastry do celów medycznych, środki medyczne przeciw poceniu się, środki do oczyszczania i odświeżania powietrza, plastry lecznicze, szczepionki,

roztwory do użytku ze szklami kontaktowymi, woda utleniona do celów medycznych, preparaty ułatwiające ząbkowanie, zioła lecznicze, **09** elektroniczne nianie, **10** gryzaki dla ząbkujących dzieci, butelki dla niemowląt oraz smoczki i zamknięcia do butelek dla niemowląt, pasy ciężowe, przyrządy i urządzenia do gimnastyki leczniczej, inhalatory, szczotki do czyszczenia języka, aparaty do karmienia piersią, łopatki do czyszczenia uszu, łyżki do leków, aparaty i rękawice do masażu, przyrządy do masażu kosmetycznego, ściągarki do mleka, nadmuchiwane materace i poduszki do celów leczniczych, pasy do celów leczniczych, wkładki do butów przeciw płaskostopiu, aparaty słuchowe dla osób słabo słyszących, smoczki dziecięce, termometry do celów medycznych, pończochy przeciw żyłakom, **11** podgrzewacze do butelek elektryczne, nawilżacze powietrza elektryczne, **21** wianienki dla niemowląt przenośne, butelki, podgrzewacze do butelek dla niemowląt nieelektryczne, dozowniki mydła oraz papieru toaletowego, gąbki toaletowe, pędzle do golenia, grzebienie, przybory kosmetyczne, przybory toaletowe, nici dentystyczne, nocniki, szczoteczki do zębów, w tym elektryczne, szczotki.

(111) **236413** (220) 2008 12 08 (210) 349693
 (151) 2011 01 27 (441) 2009 03 16
 (732) TG Instalacje-Centrała Spółka z ograniczoną odpowiedzialnością, Poznań, PL.
 (540)



Kolor znaku: biały, czerwony

(531) 26.4.1, 27.5.1, 29.1.12

(510), (511) **06** metalowe rury i przewody do instalacji centralnego ogrzewania, kominy metalowe, przewody metalowe do instalacji wentylacji i klimatyzacji, metalowe kolanka do rur, kołnierze metalowe, metalowe konstrukcje dla budownictwa, konstrukcyjne i budowlane okładziny metalowe, metalowe osłony i obejmy do rur, metalowe pomosty prefabrykowane, metalowe przewody centralnego ogrzewania, metalowa armatura do przewodów, metalowe przewody do instalacji wentylacyjnej i klimatyzacyjnej, metalowa armatura do przewodów sprężonego powietrza, metalowe przewody wodociągowe oraz zawory do nich, metalowe szafki gazowe i hydrantowe, łazienkowe gałki i haki metalowe, **07** separatory, pompy do instalacji grzewczych, wody i ścieków, wymienniki ciepła jako części maszyn, **09** urządzenia i przyrządy pomiarowe, w tym wodomierze i ciepłomierze, elektryczne i elektroniczne układy sterujące i regulacyjne do ogrzewania, klimatyzacji, wentylacji i chłodzenia, instalacje przeciwpożarowe, instalacje elektryczne do zdalnego sterowania, publikacje na nośnikach elektronicznych, programy komputerowe, **11** baterie: umywalkowe, wannowe, prysznicowe, prysznicowe do wanien, bidetowe, bidety, brodziki prysznicowe, umywalki, wanny do niasiadówek, wanny łazienkowe, kabiny natryskowe, natryski, prysznice, dozowniki środków odkażających w toaletach, fontanny, wodotryski ozdobne, krany, zawory kurkowe kanalizacyjne, zawory zamykające i regulacyjne zawarte w tej klasie, przyciski do zaworów spłukujących, zawory spłukujące, instalacje i urządzenia do kąpielii; instalacje i aparatura sanitarna, grzewcza, wentylacyjna, chłodnicza i klimatyzacyjna; miski klozetowe, pisuary, sedesy, deski sedesowe, płuczki ustępowe, zbiorniki do płuczek ustępowych, urządzenia kompaktowe zestawione z miski ustępowej i spłuczki ceramicznej, nawilżacze do grzejników centralnego ogrzewania, suszarki łazienkowe do rąk, suszarki do włosów, urządzenia do suszenia, zlewozmywaki, zlewy, akcesoria WC nie ujęte w innych klasach, urządzenia do oczyszczania ścieków, przydomowe oczyszczalnie ścieków, pompy ciepłe, kolektory słoneczne, rekuperatory ciepła, grzejnikowe suszarki łazienkowe, grzejniki i elektryczne maty grzejne, domowe filtry do wody, **17** materiały uszczelniające, izolacyjne i termoizolacyjne naturalne, syntetyczne półprzetworzone, farby izolacyjne, folie izolacyjne, taśmy i tkaniny izolacyjne, niemetalowe przewody giętkie, osłony niemetalowe do rur, osłony i izolatory ceramiczne, tworzywa sztuczne półprzetworzone, kauczuk syntetyczny, lakiery izolacyjne, wata szklana, wełna mineralna, materiały wyszczelniające z gumy lub tworzyw sztucznych, płyty izolacyjne do ogrzewania podłogowego, **19** ścianki działowe niemetalowe do kabin, niemetalowe podstawy pod wanny i brodziki, niemetalowe kanały dla instalacji wentylacyjnych, kli-

matyzacyjnych i kanalizacyjnych, kominy niemetalowe, niemetalowe sztywne rury i kształtki rur, **20** dozowniki stałe do ręczników niemetalowe, pudełka metalowe do dozowników stałych ręczników papierowych, karnisze i haki do zasłon, haki niemetalowe do wieszania odzieży, kosze niemetalowe, meble łazienkowe, osprzęt do mebli niemetalowy, parawany, półki magazynowe i meblowe, stołki, szafki, maty wyjmowane do zlewozmywek, **21** dozowniki papieru toaletowego, gąbki toaletowe, miednice, miseczki, miski, dozowniki mydła, mydelniczki, naczynia i pudełka na mydło, naczynia ceramiczne, szczotki do misek klozetowych, stojaki do suszenia prania, uchwyty do gąbek, kubły na śmieci, suszarki do bielizny, przybory toaletowe, wianienki dla niemowląt przenośne, **35** agencje importowo-eksportowe, agencje informacji handlowej, agencje reklamowe, dystrybucja materiałów reklamowych, komputerowe zarządzanie plikami, pozyskiwanie i systematyzacja danych do komputerowych baz danych, organizowanie wystaw w celach handlowych lub reklamowych, wyszukiwanie informacji w plikach komputerowych dla osób trzecich, pokazy towarów, promocja sprzedaży dla osób trzecich, reklama za pośrednictwem sieci komputerowej, rozpowszechnianie ogłoszeń reklamowych, wyszukiwanie w komputerowych bazach danych, usługi zaopatrzenia osób trzecich jako zakupy produktów i usług dla innych przedsiębiorstw, zarządzanie zbiorami informatycznymi, zgrupowanie na rzecz osób trzecich różnych towarów pozwalające nabywcy wygodnie oglądać i kupować te towary na stronie Web dotyczącej sprzedaży towarów instalacyjnych budowlanych, wentylacyjnych, grzewczych oraz sanitarnych, zgrupowanie na rzecz osób trzecich różnych towarów pozwalające nabywcy wygodnie oglądać i kupować towary instalacyjne budowlane, wentylacyjne, grzewcze oraz sanitarne w sklepie wielobranżowym i hurtowni wielobranżowej.

(111) **236414** (220) 2008 12 08 (210) 349694
 (151) 2011 01 27 (441) 2009 03 16
 (732) TG Instalacje-Centrała Spółka z ograniczoną odpowiedzialnością, Poznań, PL.
 (540)



Kolor znaku: biały, czerwony, granatowy

(531) 26.4.1, 26.11.1, 27.5.1, 29.1.13

(510), (511) **06** metalowe rury i przewody do instalacji centralnego ogrzewania, kominy metalowe, przewody metalowe do instalacji wentylacji i klimatyzacji, metalowe kolanka do rur, kołnierze metalowe, metalowe konstrukcje dla budownictwa, konstrukcyjne i budowlane okładziny metalowe, metalowe osłony i obejmy do rur, metalowe pomosty prefabrykowane, metalowe przewody centralnego ogrzewania, metalowa armatura do przewodów, metalowe przewody do instalacji wentylacyjnej i klimatyzacyjnej, metalowa armatura do przewodów sprężonego powietrza, metalowe przewody wodociągowe oraz zawory do nich, metalowe szafki gazowe i hydrantowe, łazienkowe gałki i haki metalowe, **07** separatory, pompy do instalacji grzewczych, wody i ścieków, wymienniki ciepła jako części maszyn, **09** urządzenia i przyrządy pomiarowe, w tym wodomierze i ciepłomierze, elektryczne i elektroniczne układy sterujące i regulacyjne do ogrzewania, klimatyzacji, wentylacji i chłodzenia, instalacje przeciwpożarowe, instalacje elektryczne do zdalnego sterowania, publikacje na nośnikach elektronicznych, programy komputerowe, **11** baterie: umywalkowe, wannowe, prysznicowe, prysznicowe do wanien, bidetowe, bidety, brodziki prysznicowe, umywalki, wanny do niasiadówek, wanny łazienkowe, kabiny natryskowe, natryski, prysznice, dozowniki środków odkażających w toaletach, fontanny, wodotryski ozdobne, krany, zawory kurkowe kanalizacyjne, zawory zamykające i regulacyjne zawarte w tej klasie, przyciski do zaworów spłukujących, zawory spłukujące, instalacje i urządzenia do kąpielii; instalacje i aparatura sanitarna, grzewcza, wentylacyjna, chłodnicza i klimatyzacyjna; miski klozetowe, pisuary, sedesy, deski sedesowe, płuczki ustępowe, zbiorniki do płuczek ustępowych, urządzenia kompaktowe zestawione z miski ustępowej i spłuczki ceramicznej, nawilżacze do grzejników centralnego ogrzewania, suszarki łazienkowe do rąk, suszarki do włosów, urządzenia do suszenia, zlewozmywaki, zlewy, akcesoria WC nie ujęte w innych klasach, urządzenia do oczyszczania ścieków, przydomowe oczyszczalnie ścieków, pompy ciepłe, kolektory słoneczne, reku-

peratory ciepła, grzejnikowe suszarki łazienkowe, grzejniki i elektryczne maty grzejne, domowe filtry do wody, **17** materiały uszczelniające, izolacyjne i termoizolacyjne naturalne, syntetyczne półprzetworzone, farby izolacyjne, folie izolacyjne, taśmy i tkaniny izolacyjne, niemetalowe przewody giętkie, osłony niemetalowe do rur, osłony i izolatory ceramiczne, tworzywa sztuczne półprzetworzone, kauczuk syntetyczny, lakiery izolacyjne, wata szklana, wełna mineralna, materiały wyścielające z gumy lub tworzyw sztucznych, płyty izolacyjne do ogrzewania podłogowego, **19** ścianki działowe niemetalowe do kabin, niemetalowe podstawy pod wanny i brodziki, niemetalowe kanały dla instalacji wentylacyjnych, klimatyzacyjnych i kanalizacyjnych, kominy niemetalowe, niemetalowe sztywne rury i kształtki rur, **20** dozowniki stałe do ręczników niemetalowe, pudełka metalowe do dozowników stałych ręczników papierowych, karnisze i haki do zasłon, haki niemetalowe do wieszania odzieży, kosze niemetalowe, meble łazienkowe, osprzęt do mebli niemetalowy, parawany, półki magazynowe i meblowe, stołki, szafki, maty wyjmowane do zlewów, **21** dozowniki papieru toaletowego, gąbki toaletowe, miednice, miseczki, miski, dozowniki mydła, mydelniczki, naczynia i pudełka na mydło, naczynia ceramiczne, szczotki do misek klozetowych, stojaki do suszenia prania, uchwyty do gąbek, kubły na śmieci, suszarki do bielizny, przybory toaletowe, wianienki dla niemowląt przenośne, **35** agencje importowo-eksportowe, agencje informacji handlowej, agencje reklamowe, dystrybucja materiałów reklamowych, komputerowe zarządzanie plikami, pozyskiwanie i systematyzacja danych do komputerowych baz danych, organizowanie wystaw w celach handlowych lub reklamowych, wyszukiwanie informacji w plikach komputerowych dla osób trzecich, pokazy towarów, promocja sprzedaży dla osób trzecich, reklama za pośrednictwem sieci komputerowej, rozpowszechnianie ogłoszeń reklamowych, wyszukiwanie w komputerowych bazach danych, usługi zaopatrzenia osób trzecich jako zakupy produktów i usług dla innych przedsiębiorstw, zarządzanie zbiorami informatycznymi, zgrupowanie na rzecz osób trzecich różnych towarów pozwalające nabywcy wygodnie oglądać i kupować te towary na stronie Web dotyczącej sprzedaży towarów instalacyjnych budowlanych, wentylacyjnych, grzewczych oraz sanitarnych, zgrupowanie na rzecz osób trzecich różnych towarów pozwalające nabywcy wygodnie oglądać i kupować towary instalacyjne budowlane, wentylacyjne, grzewcze oraz sanitarne w sklepie wielobranżowym i hurtowni wielobranżowej.

(111) **236415** (220) 2009 04 04 (210) 354303
 (151) 2011 02 25 (441) 2009 07 06
 (732) Zakłady Przemysłu Cukierniczego MIESZKO S.A., Warszawa, PL.
 (540)



Kolor znaku: biały, granatowy, różowy, niebieski, zielony, żółty, pomarańczowy
 (531) 27.5.1, 29.1.15
 (510), (511) **03** środki perfumeryjne, olejki eteryczne, woda kolońska, woda toaletowa, woda zapachowa; antyperspiranty, dezodoranty do użytku osobistego; odświeżacze do ust w aerozolu; mydła, mydła przeciwpotowe; saszetki zapachowe, chusteczki nasączone płynami kosmetycznymi; kosmetyki, zestawy kosmetyków, kremy i maści do celów kosmetycznych, preparaty do golenia, płyny po goleniu, pomadki do ust, tusze do rzęs, kredki do oczu, lakiery do paznokci, zmywacze do paznokci, waciki; szampony, płyny do pielęgnacji włosów; pasty do zębów, środki do czyszczenia i pielęgnacji zębów; preparaty kosmetyczne do opalania; preparaty kosmetyczne do odchudzania; preparaty kosmetyczne do kąpieli, sole do kąpieli do celów innych niż lecznicze; pumeks; preparaty do makijażu i demakijażu, kalkomanie i materiały przyklepne (ozdoby do celów kosmetycznych), farbki do bielizny, barwniki kosmetyczne, lakiery i farby do włosów, preparaty do odbarwiania, preparaty do usuwania farb, **21** przybory toaletowe zawarte w klasie 21.

(111) **236416** (220) 2009 06 04 (210) 356737
 (151) 2011 01 27 (441) 2009 09 14
 (732) REGIS Sp. z o.o., Kraków, PL.

(540)



Kolor znaku: zielony, ciemnozielony, biały, żółty, czerwony
 (531) 2.7.12, 11.3.1, 25.1.5, 25.1.15, 25.3.1, 26.3.1, 26.11.1, 27.5.1, 29.1.14
 (510), (511) **05** preparaty dietetyczne i odżywcze dla celów medycznych, suplementy diety, preparaty witaminowe i mineralne, odżywkę wzmacniającą stosowane profilaktycznie i dla rekonwalescentów, **29** zupy, zupy jarzynowe, koncentraty do przygotowania zup, bulion, preparaty do produkcji bulionu, koncentraty na bulion, rosół, koncentraty na rosół, przetwory jarzynowe, preparaty wysokobiałkowe, w tym koncentraty i odżywki, wzbogacone witaminami, solami mineralnymi i aminokwasami, proteiny spożywcze, warzywa gotowane, konserwowane, suszone.

(111) **236417** (220) 2009 06 15 (210) 357031
 (151) 2011 04 14 (441) 2009 09 28
 (732) „Wydawnictwo Era” Spółka z ograniczoną odpowiedzialnością, Straszyn, PL.
 (540)



Kolor znaku: czarny, jasnożółty
 (531) 26.4.2, 27.5.1, 29.1.12
 (510), (511) **09** urządzenia do nagrywania transmisji lub reprodukcji dźwięku lub obrazu, magnetyczne nośniki danych, płyty i dyski z nagraniami, **16** wydawnictwa, czasopisma, książki, albumy, broszury i fotografie, **35** usługi w zakresie: reklamy, także on-line w sieci komputerowej z wykorzystaniem technik dźwiękowych, audiowizualnych i multimedialnych, samodzielnie i w koprodukcji; publikowania i rozpowszechniania tekstów promocyjnych i reklamowych, w tym w sieci on-line; projektowania i pośrednictwa w rozpowszechnianiu reklam radiowych, telewizyjnych i w Internecie; badania rynku i opinii publicznej, marketingu bezpośredniego i marketingu wydarzeń, prowadzenia kampanii reklamowych; transkrypcji informacji, prowadzenia elektronicznych baz danych, **41** usługi wydawnicze w zakresie: serwisów informacyjnych dotyczących wydawnictw naukowych i edukacyjnych, dydaktyki, nauczania i wychowania świadczone m.in. drogą elektroniczną i poprzez Internet; publikacji książek, czasopism, materiałów informacyjno-edukacyjno-szkoleniowych także w sieci on-line; elektronicznej małej poligrafii; cyfrowego obrazowania, prowadzenia on-line publikacji elektronicznych, nauczania bezpośredniego za pośrednictwem mediów informatycznych i korespondencyjnego organizowania szkoleń w dziedzinach multimedialnych, organizowanie imprez o charakterze edukacyjnym i kulturalnym.

(111) **236418** (220) 2009 07 20 (210) 358398
 (151) 2011 02 09 (441) 2009 10 26
 (732) Laboratorium Kosmetyczne Joanna Bogusław Górka, Ryszard Korczak Spółka Jawna, Warszawa, PL.
 (540)



(531) 27.5.1, 27.5.5

(510), (511) **03** kosmetyki do ciała i włosów, w tym środki do kąpieli, mycia i artykuły pielęgnacyjne, kosmetyki upiększające, artykuły perfumeryjne, wata, bibułka i chusteczki do celów kosmetycznych, **05** preparaty do kąpieli leczniczych, preparaty farmaceutyczne przeciw łupieżowi, preparaty farmaceutyczne do włosów.

(111) **236419** (220) 2009 07 25 (210) 358659
 (151) 2011 03 30 (441) 2009 10 26
 (732) PRZEDSIĘBIORSTWO WIELOBRANŻOWE WENTA SPÓŁKA
 Z OGRANICZONĄ ODPOWIEDZIALNOŚCIĄ, Frysztak, PL.
 (540)



Kolor znaku: żółty, niebieski, czarny

(531) 27.5.1, 29.1.13

(510), (511) **35** grupowanie na rzecz osób trzecich różnych towarów pozwalające nabywcy wygodnie oglądać i kupować te towary w sklepie lub hurtowni w szczególności towary: żywność dla niemowląt, konserwy mięsne, konserwy rybne, soki warzywne, soki owocowe, galaretki, dżemy i kompoty, jadalne oleje i tłuszcze, produkty zbożowe, wyroby cukiernicze, słodycze, cukier, miód, drożdże, majonez, musztarda, ketchup, budyń, kisiele, żele spożywcze, przyprawy do ciast i potraw, kawa, herbata, wody mineralne gazowane i niegazowane, napoje bezalkoholowe, syropy, preparaty do przygotowywania napojów, piwo, napoje alkoholowe, wyroby tytoniowe, artykuły dla palących, produkty dietetyczne oraz w sklepie takie towary jak: świeże mięso, drób, ryby, wędliny, ich przetwory, wyroby mrożone, środki opatrunkowe, pieluchy jednorazowe, wyroby ze szkła, porcelany i tworzywa sztucznych dla gospodarstw domowych, przybory toaletowe, owoce i warzywa świeże, konserwowane i suszone, mleko i wyroby z mleka, wyroby piekarnicze, pizza, lody, środki lecznicze, artykuły piśmiennicze, artykuły papiernicze dla gospodarstw domowych, artykuły biurowe, czasopisma, dzienniki.

(111) **236420** (220) 2009 07 29 (210) 358825
 (151) 2011 02 14 (441) 2009 11 09
 (732) WÓDKA POLSKA SPÓŁKA Z OGRANICZONĄ
 ODPOWIEDZIALNOŚCIĄ SPÓŁKA KOMANDYTOWA, Lublin, PL.
 (540)

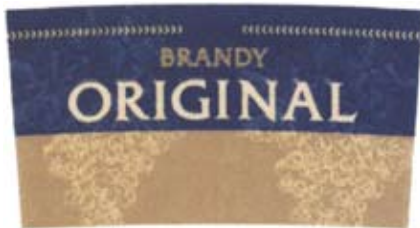

Kolor znaku: złoty, granatowy, niebieski, biały, żółty

(531) 5.7.10, 25.1.15, 26.11.1, 27.5.1, 29.1.15

(510), (511) **33** brandy.

(111) **236421** (220) 2009 10 05 (210) 361303
 (151) 2011 03 30 (441) 2010 01 18
 (732) Witchcraft Studios Spółka z ograniczoną
 odpowiedzialnością, Warszawa, PL.
 (540)



Kolor znaku: czarny, czerwony, niebieski, zielony, żółty

(531) 5.5.19, 27.5.1, 29.1.15

(510), (511) **09** programy komputerowe (software ładowalny), programy komputerowe nagrane, programy sterujące komputerowe nagrane, programy gier komputerowych, urządzenia do gier działające z zewnętrznym ekranem wyświetlającym lub monitorem, komputery przenośne (podręczne), laptopy (komputery), komputerowe urządzenia peryferyjne, **35** prezentowanie i oferowanie produktów

w mediach dla celów sprzedaży detalicznej dla towarów w rodzaju programów komputerowych, programów gier komputerowych oraz urządzeń do gier działających z zewnętrznym ekranem wyświetlającym lub monitorem, komputerów przenośnych, laptopów i komputerowych urządzeń peryferyjnych, usługi impresariów w działalności artystycznej, edytorskie usługi w dziedzinie reklamy, pozyskiwanie danych do komputerowych baz danych, systematyzacja danych w komputerowych bazach danych, sortowanie danych w bazach komputerowych, komputerowe zarządzanie plikami, zarządzanie zbiorami informatycznymi, promocja sprzedaży dla osób trzecich, agencje public relations, reklama, reklama radiowa i telewizyjna, reklama za pośrednictwem sieci komputerowej, **38** udostępnianie internetu dla forum dyskusyjnego, udostępnianie internetowego forum dyskusyjnego, łączność poprzez terminale komputerowe, poczta elektroniczna, przesyłanie informacji tekstowej i obrazowej za pomocą komputera, przydzielanie dostępu do baz danych, usługi ogłoszeń elektronicznych (telekomunikacja), **41** gry hazardowe, obsługa gier w systemie on-line (z sieci informatycznej), produkcja programów radiowych i telewizyjnych, radiowe i telewizyjne programy rozrywkowe, komputerowe przygotowanie materiałów do publikacji, usługi dotyczące obrazów cyfrowych, publikacje elektroniczne on-line książek i periodyków, udostępnianie publikacji elektronicznych on-line, nie do pobierania z sieci komputerowych, widowiska rozrywkowe, **42** projektowanie i ulepszanie sprzętu oraz oprogramowania komputerowego, analizy systemów komputerowych, usługi artystów grafików, prace badawczo-rozwojowe dla osób trzecich, doradztwo w sprawach sprzętu komputerowego, doradztwo w zakresie oprogramowania komputerowego, dostarczanie (opracowywanie) wyszukiwarek internetowych, elektroniczna konwersja danych lub programów, instalacje oprogramowania komputerowego, programowanie komputerów, projektowanie systemów komputerowych, konserwacja oprogramowania komputerowego, konwersja danych lub dokumentów na formę elektroniczną, aktualizacja oprogramowania komputerowego, powielanie oprogramowania komputerowego, wypożyczanie oprogramowania komputerowego, tworzenie i utrzymywanie stron internetowych dla osób trzecich, usługi związane z projektowaniem graficznym (sztuka), wynajmowanie (udostępnianie) zasobów serwerów (sieci komputerowe), wypożyczanie serwerów (hosting).

(111) **236422** (220) 2009 10 15 (210) 361670
 (151) 2011 02 02 (441) 2010 01 18
 (732) „Dębowa Polska” Spółka Jawna Jerzy Markiewicz-Leszek
 Markiewicz, Siedlec, PL.
 (540)

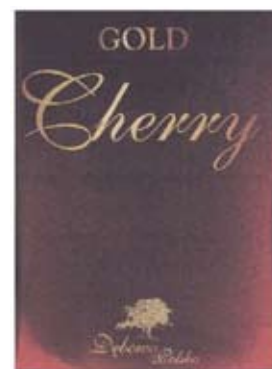

Kolor znaku: złoty, czarny, czerwony

(531) 5.1.3, 5.1.5, 25.1.15, 27.5.1, 29.1.13

(510), (511) **33** napoje alkoholowe, **35** usługi w zakresie sprzedaży napojów alkoholowych.

(111) **236423** (220) 2009 10 16 (210) 361732
 (151) 2011 02 04 (441) 2010 01 18
 (732) Barbara Rudziks, Sopot, PL.
 (540) Dieta Box

(510), (511) **05** substancje dietetyczne do celów leczniczych, chleb dla diabetyków, cukierki do celów leczniczych, dezodoranty inne niż do użytku osobistego, dodatki odżywcze do celów leczniczych, koźlenie lecznicze, lecytyna do celów medycznych, mleczko pszczele

do celów medycznych, mleko białkowe, mleko migdałowe do celów farmaceutycznych, mleko w proszku dla niemowląt, nalewki lecznicze, napoje, dietetyczne przystosowane do celów medycznych, w tym herbata lecznicza, oleje lecznicze, preparaty medyczne do odchudzania, produkty uboczne z procesu obróbki ziaren zbóż do celów leczniczych, skrobia do celów dietetycznych lub farmaceutycznych, sole mineralne, substancje dietetyczne, środki oczyszczające, wody mineralne do celów leczniczych, wyroby cukiernicze do celów leczniczych, zioła lecznicze, żywność dietetyczna przystosowana do celów medycznych, bransolety do celów leczniczych, preparaty farmaceutyczne do pielęgnacji skóry, środki dezynfekcyjne do celów higienicznych, **41** kluby zdrowia z poprawianiem i utrzymywaniem kondycji fizycznej, **43** usługi zaopatrzenia w żywność i napoje zwłaszcza dietetyczne, bary szybkiej obsługi (snack-bary), domy opieki dla emerytów, domy turystyczne, hotele, kafeterie, kawiarnie, motele, pensjonaty, usługi gastronomiczne, w tym przygotowanie posiłków dietetycznych z własnym zapleczem, produktami i transportem, restauracje, restauracje samoobsługowe, stołówki, organizowanie obozów wakacyjnych (zakwaterowanie).

(111) **236424** (220) 2009 10 19 (210) 361811
 (151) 2011 03 03 (441) 2010 02 01
 (732) PRZEDSIĘBIORSTWO HANDLOWO-USŁUGOWE "EMAG"
 GRZEGORZ KRAJNIAK, Ustka, PL.
 (540)

AMPRO

(531) 26.4.4, 27.5.1
 (510), (511) **01** kleje do płytek ceramicznych, **02** bejce do drewna, emalie do malowania, farby, lakiery, powłoki (farby), powłoki do krycia dachów, preparaty do konserwacji drewna, preparaty zabezpieczające do metali, **19** budowlane materiały niemetalowe, cement do budowy pieców hutniczych.

(111) **236425** (220) 2009 10 19 (210) 361812
 (151) 2011 02 09 (441) 2010 02 01
 (732) PRZEDSIĘBIORSTWO HANDLOWO-USŁUGOWE „EMAG”
 GRZEGORZ KRAJNIAK, Ustka, PL.
 (540)

AMPRO

(531) 27.5.1
 (510), (511) **01** kleje do płytek ceramicznych, **02** bejce do drewna, emalie do malowania, farby, lakiery, powłoki (farby), powłoki do krycia dachów, preparaty do konserwacji drewna, preparaty zabezpieczające do metali, **19** budowlane materiały niemetalowe, cement do budowy pieców hutniczych.

(111) **236426** (220) 2009 10 23 (210) 361999
 (151) 2011 04 08 (441) 2010 02 01
 (732) Grupa Onet.pl Spółka Akcyjna, Kraków, PL.
 (540)

onet.pl

Kolor znaku: czarny, żółty

(531) 27.5.1, 29.1.12
 (510), (511) **09** programy komputerowe, komputerowe bazy danych, CPU jako procesory, czytniki kodów kreskowych i znaków optycznych, nośniki magnetyczne, dyski magnetyczne, dyski do rejestracji dźwięku, dyski kompaktowe, dyski obliczeniowe, dyski optyczne, urządzenia do transmisji dźwięku, pamięci komputerowe, sterujące programy komputerowe, komputerowe urządzenia peryferyjne, pamięci komputerowe, aparatura do rejestracji dźwięku, karty inteligentne, zapisane magnetyczne nośniki danych, audio i video, publikacje elektroniczne jako moduły ładowalne, **16** książki, broszury, gazety, czasopisma, torebki do pakowania [koperty, woreczki] z papieru lub tworzyw sztucznych, plakaty, afisze, foldery, prospekty, kalendarze, przewodniki, czcionki, fotografie, nalepki, materiały pi-

śmienne, papeterie, atlasy, mapy, mapy geograficzne, **35** usługi w zakresie wyszukiwania informacji dla osób trzecich w plikach komputerowych, usługi w zakresie wyszukiwania w komputerowych bazach danych, usługi w zakresie zarządzania zbiorami informatycznymi, usługi w zakresie rozpowszechniania ogłoszeń reklamowych, internetowe usługi reklamowe, usługi prowadzenia sklepu lub hurtowni, w tym poprzez internet, w zakresie: sprzętu komputerowego, sprzętu elektronicznego, programów komputerowych, usługi w zakresie sortowania danych w bazach komputerowych, usługi w zakresie rozpowszechniania materiałów reklamowych w postaci ulotek, prospektów, druków, próbek, usługi reklamowe, usługi w zakresie pozyskiwania danych do komputerowych baz danych, usługi w zakresie systematyzacji komputerowych baz danych, usługi w zakresie komputerowego zarządzania plikami, usługi ogłoszeń elektronicznych w zakresie reklamy, **38** usługi w zakresie przesyłania informacji tekstowych i obrazowych za pośrednictwem terminali komputerowych i sieci internetowej, usługi poczty elektronicznej, usługi w zakresie przesyłania informacji, połączenie ze światową siecią komputerową za pośrednictwem telekomunikacji, usługi w zakresie przesyłania informacji tekstowej i obrazowej przy pomocy komputera, usługi łączności za pośrednictwem telefonii komórkowej, usługi w zakresie przydzielania dostępu do światowej sieci komputerowej, usługi telefoniczne, usługi w zakresie transmisji programów telewizyjnych, usługi w zakresie internetowego serwisu informacyjnego, **42** usługi w zakresie tworzenia i utrzymywania stron internetowych dla osób trzecich, usługi w zakresie administrowania stronami internetowymi, usługi doradztwa w zakresie sprzętu komputerowego i oprogramowania, usługi programowania komputerowego, usługi w zakresie administrowania sieciami stronami komputerowymi, usługi w zakresie analizy systemów komputerowych, usługi w zakresie doradztwa w sprawach sprzętu komputerowego, usługi w zakresie instalacji oprogramowania komputerowego, usługi w zakresie aktualizacji oprogramowania komputerowego, usługi w zakresie powielania oprogramowania komputerowego, usługi w zakresie programowania, usługi w zakresie projektowania systemów komputerowych, usługi w zakresie odzyskiwania danych komputerowych, usługi w zakresie programowania komputerów, usługi w zakresie konserwacji oprogramowania komputerowego, usługi w zakresie projektowania oprogramowania komputerowego, usługi w zakresie prac badawczo-rozwojowych w dziedzinie informatyki oraz Internetu, telewizji i telekomunikacji, **45** usługi w zakresie doradztwa w zakresie własności intelektualnej, usługi w zakresie licencjonowania własności intelektualnej, usługi w zakresie zarządzania prawami autorskimi, usługi w zakresie rejestracji domen internetowych.

(111) **236427** (220) 2009 10 27 (210) 362154
 (151) 2011 02 14 (441) 2010 02 01
 (732) Przedsiębiorstwo JANUS Spółka Akcyjna, Toruń, PL.
 (540)



Kolor znaku: biały, ciemnoniebieski, czerwony, szary

(531) 1.1.17, 1.17.2, 27.5.1, 29.1.14
 (510), (511) **33** wódki.

(111) **236428** (220) 2009 10 28 (210) 362178
 (151) 2011 03 07 (441) 2010 02 01
 (732) „MEGAN SEATING” Marcin Grzędzicki, Otowice, PL.
 (540) MEGAN SEATING

(510), (511) **20** meble, krzesła, fotele, meble do siedzenia tapicerowane, metalowe i niemetalowe takie jak: siedzenia kinowe oraz do sal konferencyjnych, teatralnych, widowiskowych, audytorijnych i podobnych obiektów, siedzenia do obiektów sportowych, **35** sprze-

daż hurtowa, detaliczna oraz poprzez Internet mebli, krzesel, foteli, mebli do siedzenia tapicerowanych, metalowych i niemetalowych takich jak: siedzenia kinowe oraz do sal konferencyjnych i podobnych obiektów, siedzenia do obiektów sportowych, **37** usługi montażowe i serwisowe w zakresie wyposażenia sal w siedziska, usługi tapicerskie.

(111) **236429** (220) 2009 10 29 (210) 362251
(151) 2011 03 02 (441) 2010 02 01
(732) „REGIONALNE CENTRUM ROZWOJU GOSPODARCZEGO”
SPÓŁKA Z OGRANICZONĄ ODPOWIEDZIALNOŚCIĄ SPÓŁKA
KOMANDYTOWA, Kraków, PL.
(540) PARK INTEGRALE

(510), (511) **41** organizowanie kongresów, konferencji, sympozjów, spotkań biznesowych, organizowanie imprez integracyjnych, imprez okolicznościowych, imprez motywacyjnych, plenerowych, treningów interpersonalnych, **43** prowadzenie hoteli i moteli, prowadzenie domów turystycznych i pensjonatów, prowadzenie kawiarni i restauracji, wynajmowanie sal na posiedzenia i mitingi, **44** usługi wellness, usługi SPA.

(111) **236430** (220) 2009 10 29 (210) 362252
(151) 2011 03 02 (441) 2010 02 01
(732) „REGIONALNE CENTRUM ROZWOJU GOSPODARCZEGO”
SPÓŁKA Z OGRANICZONĄ ODPOWIEDZIALNOŚCIĄ SPÓŁKA
KOMANDYTOWA, Kraków, PL.
(540)

PARK
INTEGRALE

Kolor znaku: jasnobordowy, ciemnobordowy

(531) 27.5.1, 29.1.1

(510), (511) **41** organizowanie kongresów, konferencji, sympozjów, spotkań biznesowych, organizowanie imprez integracyjnych, imprez okolicznościowych, imprez motywacyjnych, plenerowych, treningów interpersonalnych, **43** prowadzenie hoteli i moteli, prowadzenie domów turystycznych i pensjonatów, prowadzenie kawiarni i restauracji, wynajmowanie sal na posiedzenia i mitingi, **44** usługi wellness, usługi SPA.

(111) **236431** (220) 2009 11 03 (210) 362445
(151) 2011 04 11 (441) 2010 02 15
(732) UNIDENT UNION Iwona Gnach-Olejniczak, Wrocław, PL.
(540) DENTAL Face Lifting-DFL

(510), (511) **41** usługi edukacji w dziedzinie medycyny i stomatologii; usługi prowadzenia klubów zdrowia; organizowanie i prowadzenie seminariów, szkoleń i sympozjów w dziedzinie medycyny oraz stomatologii; publikacje on-line na temat medycyny i stomatologii, **44** usługi medyczne, usługi pomocy medycznej, usługi stomatologiczne, usługi w zakresie chirurgii stomatologicznej, radiologii i diagnostyki stomatologicznej, profilaktyki stomatologicznej, stomatologii zachowawczej, estetycznej, dziecięcej, ortodontcji, endodoncji, periodontologii, protetyki i implantologii; usługi prowadzenia gabinetów, lecznic, klinik medycznych i stomatologicznych.

(111) **236432** (220) 2009 11 24 (210) 363276
(151) 2011 03 09 (441) 2010 03 01
(732) FIRMA HANDLOWA SARIUS Artur Mańczak, Gdynia, PL.
(540)

DAVIDSON
TOOLS

(531) 26.5.1, 27.5.1

(510), (511) **06** budowlane materiały metalowe i wyroby z nich: armatura do przewodów, blacha i materiały blacharskie, ćwieki, drut, drabiny, dzwonki, gwoździe, haki i klamry, imadła, kątowniki i profile, klucze, kłódki, kołki, kowadła, konstrukcje metalowe, nakrętki i nity, obręcze, okucia i opaski zaciskowe, osprzęt do drzwi i okien, pierścienie dystansowe,

oporowe z gwintem lub bez, płyty kotwiące, podkładki, pręty, skrzynie, pojemniki, rękojeści do narzędzi, rury, rurki, rygle, sworznie, śruby i wkręty, tuleje, uszczelki i zaciski metalowe, zamki, zasuwy, złącza, **07** maszyny sterowane mechanicznie, elektrycznie i pneumatycznie oraz narzędzia i części do nich służące do obróbki metalu, tworzywa sztucznego, drewna, betonu, kamienia, do malowania, spawania, czyszczenia, cięcia, mycia, mieszania, maszyny rolnicze i części do nich, **08** narzędzia, przyrządy ręczne sterowane i części do nich, przyrządy do cięcia, szlifowania, polerowania, brzeszczoty, dłuta, dziurkacze, frezy, gwinty, gwintownice, imadła, kielnie, kilofy, kleszcze do osadzania kołków, klucze, krążki czepne, łomy, młotki, nożyce, nitownice, napinacze, obcęgi, obcinacze, opryskiwacze, ostrzarki, pilniki, piły, pistolety do wyciskania masy, przecinaki, punktaki, przyrządy ręczne do szlifowania i polerowania, rozwiertaki, sekatory, siekiery, skrobaki, strugi, szczypce, śrubokręty, świdry, tarcze szlifierskie, topory, ubijaki, wiertarki, wiertła, wkrętki, wyrzynarki, narzędzia ręczne ogrodnicze, grabie, grabki, kosiarki ogrodowe ręczne, łopaty, łopatkki, motyki, nożyce do cięcia gałęzi, trawy i żywopłotów, osprzęt do podlewania, sadzarki, sekatory, szpadle, widły, widełki.

(111) **236433** (220) 2009 11 24 (210) 363277
(151) 2011 03 09 (441) 2010 03 01
(732) FIRMA HANDLOWA SARIUS Artur Mańczak, Gdynia, PL.
(540) DAVIDSON TOOLS

(510), (511) **06** budowlane materiały metalowe i wyroby z nich: armatura do przewodów, blacha i materiały blacharskie, ćwieki, drut, drabiny, dzwonki, gwoździe, haki i klamry, imadła, kątowniki i profile, klucze, kłódki, kołki, kowadła, konstrukcje metalowe, nakrętki i nity, obręcze, okucia i opaski zaciskowe, osprzęt do drzwi i okien, pierścienie dystansowe, oporowe z gwintem lub bez, płyty kotwiące, podkładki, pręty, skrzynie, pojemniki, rękojeści do narzędzi, rury, rurki, rygle, sworznie, śruby i wkręty, tuleje, uszczelki i zaciski metalowe, zamki, zasuwy, złącza, **07** maszyny sterowane mechanicznie, elektrycznie i pneumatycznie oraz narzędzia i części do nich służące do obróbki metalu, tworzywa sztucznego, drewna, betonu, kamienia, do malowania, spawania, czyszczenia, cięcia, mycia, mieszania, maszyny rolnicze i części do nich, **08** narzędzia, przyrządy ręczne sterowane i części do nich, przyrządy do cięcia, szlifowania, polerowania, brzeszczoty, dłuta, dziurkacze, frezy, gwinty, gwintownice, imadła, kielnie, kilofy, kleszcze do osadzania kołków, klucze, krążki czepne, łomy, młotki, nożyce, nitownice, napinacze, obcęgi, obcinacze, opryskiwacze, ostrzarki, pilniki, piły, pistolety do wyciskania masy, przecinaki, punktaki, przyrządy ręczne do szlifowania i polerowania, rozwiertaki, sekatory, siekiery, skrobaki, strugi, szczypce, śrubokręty, świdry, tarcze szlifierskie, topory, ubijaki, wiertarki, wiertła, wkrętki, wyrzynarki, narzędzia ręczne ogrodnicze, grabie, grabki, kosiarki ogrodowe ręczne, łopaty, łopatkki, motyki, nożyce do cięcia gałęzi, trawy i żywopłotów, osprzęt do podlewania, sadzarki, sekatory, szpadle, widły, widełki.

(111) **236434** (220) 2009 11 24 (210) 363278
(151) 2011 03 09 (441) 2010 03 01
(732) FIRMA HANDLOWA SARIUS Artur Mańczak, Gdynia, PL.
(540)

HARRISON
TOOLS

(531) 26.5.1, 27.5.1

(510), (511) **06** budowlane materiały metalowe i wyroby z nich: armatura do przewodów, blacha i materiały blacharskie, ćwieki, drut, drabiny, dzwonki, gwoździe, haki i klamry, imadła, kątowniki i profile, klucze, kłódki, kołki, kowadła, konstrukcje metalowe, nakrętki i nity, obręcze, okucia i opaski zaciskowe, osprzęt do drzwi i okien, pierścienie dystansowe, oporowe z gwintem lub bez, płyty kotwiące, podkładki, pręty, skrzynie, pojemniki, rękojeści do narzędzi, rury, rurki, rygle, sworznie, śruby i wkręty, tuleje, uszczelki i zaciski metalowe, zamki, zasuwy, złącza, **07** maszyny sterowane mechanicznie, elektrycznie i pneumatycznie oraz narzędzia i części do nich służące do obróbki metalu, tworzywa sztucznego, drewna, betonu, kamienia, do malowania, spawania, czyszczenia, cięcia, mycia, mieszania, maszyny rolnicze i części do nich, **08** narzędzia, przyrządy ręczne sterowane i części do nich, przyrządy do cięcia, szlifowania, polerowania, brzeszczoty, dłuta, dziurkacze, frezy, gwinty, gwintownice, imadła, kielnie, kilofy, kleszcze do osadzania kołków, klucze, krążki czepne, łomy, młotki, nożyce, nitownice, napinacze, obcęgi, obcinacze, opryskiwacze, ostrzarki, pilniki, piły, pistolety do wyciskania masy, przecinaki, punktaki,

ki, przyrządy ręczne do szlifowania i polerowania, rozwiertaki, sekatory, siekiery, skrobaki, strugi, szczypce, śrubokręty, świdry, tarcze szlifierskie, topory, ubijaki, wiertarki, wiertła, wkrętaki, wyrzynarki, narzędzia ręczne ogrodnicze, grabie, grabki, kosiarki ogrodowe ręczne, łopaty, łopatki, motyki, nożyce do cięcia gałęzi, trawy i żywopłotów, osprzęt do podlewania, sadzarki, sekatory, szpadle, widły, widełki.

(111) **236435** (220) 2009 11 24 (210) 363279
(151) 2011 03 09 (441) 2010 03 01
(732) FIRMA HANDLOWA SARIUS Artur Mańczak, Gdynia, PL.
(540) HARRISON TOOLS

(510), (511) **06** budowlane materiały metalowe i wyroby z nich: armatura do przewodów, blacha i materiały blacharskie, ćwieki, drut, drabiny, dzwonki, gwoździe, haki i klamry, imadła, kątowniki i profile, klucze, kłódki, kołki, kowadła, konstrukcje metalowe, nakrętki i nity, obręcze, okucia i opaski zaciskowe, osprzęt do drzwi i okien, pierścienie dystansowe, oporowe z gwintem lub bez, płyty kotwiące, podkładki, pręty, skrzynie, pojemniki, rękojeści do narzędzi, rury, rurki, rygle, sworznie, śruby i wkręty, tuleje, uszczelki i zaciski metalowe, zamki, zasuwy, złącza, **07** maszyny sterowane mechanicznie, elektrycznie i pneumatycznie oraz narzędzia i części do nich służące do obróbki metalu, tworzywa sztucznego, drewna, betonu, kamienia, do malowania, spawania, czyszczenia, cięcia, mycia, mieszania, maszyny rolnicze i części do nich, **08** narzędzia, przyrządy ręczne sterowane i części do nich, przyrządy do cięcia, szlifowania, polerowania, brzeszczoty, dłuta, dziurkacze, frezy, gwintownice, imadła, kielnie, kilofy, kleszcze do osadzania kołków, klucze, krążki czepne, łomy, młotki, nożyce, nitownice, napinacze, obcęgi, obcinacze, opryskiwacze, ostrzarki, pilniki, piły, pistolety do wyciskania masy, przecinaki, punktaki, przyrządy ręczne do szlifowania i polerowania, rozwiertaki, sekatory, siekiery, skrobaki, strugi, szczypce, śrubokręty, świdry, tarcze szlifierskie, topory, ubijaki, wiertarki, wiertła, wkrętaki, wyrzynarki, narzędzia ręczne ogrodnicze, grabie, grabki, kosiarki ogrodowe ręczne, łopaty, łopatki, motyki, nożyce do cięcia gałęzi, trawy i żywopłotów, osprzęt do podlewania, sadzarki, sekatory, szpadle, widły, widełki.

(111) **236436** (220) 2009 11 27 (210) 363446
(151) 2011 01 25 (441) 2010 03 01
(732) Krzysztof Kunik, Grodzisk Mazowiecki, PL.
(540)



Kolor znaku: szary, ciemnoszary, jasnoszary, biały

(531) 2.1.8, 21.3.1, 27.5.1, 29.1.14
(510), (511) **41** usługi z zakresu kultury fizycznej i sportu: organizowanie imprez, zawodów, obozów sportowych, organizowanie imprez rekreacyjnych i rehabilitacyjnych sportowych, organizowanie wystaw, targów, pokazów, zjazdów, seminariów, sympozjów, konferencji; prowadzenie nauczania, szkoleń i treningów z zakresu różnych dziedzin sportu, usługi z zakresu krzewienia kultury fizycznej poprzez publikowanie tekstów, nagrywanie audycji i filmów; organizowanie imprez rozrywkowych, edukacyjnych, organizowanie i prowadzenie konkursów, organizowanie obozów sportowych i edukacyjnych; usługi związane z użytkowaniem i wynajmowaniem obiektów sportowych-stadionów, hal, pomieszczeń, urządzeń i sprzętu sportowego.

(111) **236437** (220) 2009 11 30 (210) 363476
(151) 2011 04 08 (441) 2010 03 15
(732) Grupa Onet.pl Spółka Akcyjna, Kraków, PL.
(540)



Kolor znaku: biały, fioletowy, pomarańczowy, niebieski

(531) 26.4.2, 26.4.4, 26.4.18, 26.13.1, 27.5.1, 29.1.14

(510), (511) **09** programy komputerowe, komputerowe bazy danych, CPU jako procesory, czytniki kodów kreskowych i znaków optycznych, nośniki magnetyczne, dyski magnetyczne, dyski do rejestracji dźwięku, dyski kompaktowe, dyski obliczeniowe, dyski optyczne, urządzenia do transmisji dźwięku, pamięci komputerowe, sterujące programy komputerowe, komputerowe urządzenia peryferyjne, pamięci komputerowe, aparatura do rejestracji dźwięku, karty inteligentne, zapisane magnetyczne nośniki danych, audio i video, publikacje elektroniczne jako moduły ładowalne, **16** książki, broszury, gazety, czasopisma, torebki do pakowania [koperty, woreczki] z papieru lub tworzyw sztucznych, plakaty, afisze, foldery, prospekty, kalendarze, przewodniki, czcionki, fotografie, nalepki, materiały piśmienne, papeterie, atlasy, mapy, mapy geograficzne, **35** usługi w zakresie wyszukiwania informacji dla osób trzecich w plikach komputerowych, usługi w zakresie wyszukiwania w komputerowych bazach danych, usługi w zakresie zarządzania zbiorami informatycznymi, usługi w zakresie rozpowszechniania ogłoszeń reklamowych, internetowe usługi reklamowe, usługi prowadzenia sklepu lub hurtowni, w tym poprzez internet, w zakresie: sprzętu komputerowego, sprzętu elektronicznego, programów komputerowych, usługi w zakresie sortowania danych w bazach komputerowych, usługi w zakresie rozpowszechniania materiałów reklamowych w postaci ulotek, prospektów, druków, próbek, usługi reklamowe, usługi w zakresie pozyskiwania danych do komputerowych baz danych, usługi w zakresie systematyzacji komputerowych baz danych, usługi w zakresie komputerowego zarządzania plikami, usługi ogłoszeń elektronicznych w zakresie reklamy, **38** usługi w zakresie przesyłania informacji tekstowych i obrazowych za pośrednictwem terminali komputerowych i sieci internetowej, usługi poczty elektronicznej, usługi w zakresie przesyłania informacji, połączenie ze światową siecią komputerową za pośrednictwem telekomunikacji, usługi w zakresie przesyłania informacji tekstowej i obrazowej przy pomocy komputera, usługi łączności za pośrednictwem telefonii komórkowej, usługi w zakresie przydzielania dostępu do światowej sieci komputerowej, usługi telefoniczne, usługi w zakresie transmisji programów telewizyjnych, usługi w zakresie internetowego serwisu informacyjnego, **42** usługi w zakresie tworzenia i utrzymywania stron internetowych dla osób trzecich, usługi w zakresie administrowania stronami internetowymi, usługi doradztwa w zakresie sprzętu komputerowego i oprogramowania, usługi programowania komputerowego, usługi w zakresie administrowania sieciami komputerowymi, usługi w zakresie analizy systemów komputerowych, usługi w zakresie doradztwa w sprawach sprzętu komputerowego, usługi w zakresie instalacji oprogramowania komputerowego, usługi w zakresie aktualizacji oprogramowania komputerowego, usługi w zakresie powielania oprogramowania komputerowego, usługi w zakresie programowania, usługi w zakresie projektowania systemów komputerowych, usługi w zakresie odzyskiwania danych komputerowych, usługi w zakresie programowania komputerów, usługi w zakresie konserwacji oprogramowania komputerowego, usługi w zakresie projektowania oprogramowania komputerowego, usługi w zakresie prac badawczo-rozwojowych w dziedzinie informatyki oraz Internetu, telewizji i telekomunikacji, **45** usługi w zakresie doradztwa w zakresie własności intelektualnej, usługi w zakresie licencjonowania własności intelektualnej, usługi w zakresie zarządzania prawami autorskimi, usługi w zakresie rejestracji domen internetowych.

(111) **236438** (220) 2009 11 30 (210) 363477
(151) 2011 04 08 (441) 2010 03 15
(732) Grupa Onet.pl Spółka Akcyjna, Kraków, PL.
(540)



Kolor znaku: jasnofioletowy, fioletowy, pomarańczowy, czarny

(531) 26.4.4, 26.4.18, 26.13.1, 27.5.1, 29.1.14

(510), (511) **09** programy komputerowe, komputerowe bazy danych, CPU jako procesory, czytniki kodów kreskowych i znaków optycznych, nośniki magnetyczne, dyski magnetyczne, dyski do rejestracji dźwięku, dyski kompaktowe, dyski obliczeniowe, dyski optyczne, urządzenia do transmisji dźwięku, pamięci komputerowe, sterujące programy komputerowe, komputerowe urządzenia peryferyjne, pamięci komputerowe,

aparatura do rejestracji dźwięku, karty inteligentne, zapisane magnetyczne nośniki danych, audio i video, publikacje elektroniczne jako moduły ładowalne, **16** książki, broszury, gazety, czasopisma, torebki do pakowania [koperty, woreczki] z papieru lub tworzyw sztucznych, plakaty, afisze, foldery, prospekty, kalendarze, przewodniki, czcionki, fotografie, nalepki, materiały piśmienne, papeterie, atlasy, mapy, mapy geograficzne, **35** usługi w zakresie wyszukiwania informacji dla osób trzecich w plikach komputerowych, usługi w zakresie wyszukiwania w komputerowych bazach danych, usługi w zakresie zarządzania zbiorami informacyjnymi, usługi w zakresie rozpowszechniania ogłoszeń reklamowych, internetowe usługi reklamowe, usługi prowadzenia sklepu lub hurtowni, w tym poprzez internet, w zakresie: sprzętu komputerowego, sprzętu elektronicznego, programów komputerowych, usługi w zakresie sortowania danych w bazach komputerowych, usługi w zakresie rozpowszechniania materiałów reklamowych w postaci ulotek, prospektów, druków, próbek, usługi reklamowe, usługi w zakresie pozyskiwania danych do komputerowych baz danych, usługi w zakresie systematyzacji komputerowych baz danych, usługi w zakresie komputerowego zarządzania plikami, usługi ogłoszeń elektronicznych w zakresie reklamy, **38** usługi w zakresie przesyłania informacji tekstowych i obrazowych za pośrednictwem terminali komputerowych i sieci internetowej, usługi poczty elektronicznej, usługi w zakresie przesyłania informacji, połączenie ze światową siecią komputerową za pośrednictwem telekomunikacji, usługi w zakresie przesyłania informacji tekstowej i obrazowej przy pomocy komputera, usługi łączności za pośrednictwem telefonii komórkowej, usługi w zakresie przydzielania dostępu do światowej sieci komputerowej, usługi telefoniczne, usługi w zakresie transmisji programów telewizyjnych, usługi w zakresie internetowego serwisu informacyjnego, **42** usługi w zakresie tworzenia i utrzymywania stron internetowych dla osób trzecich, usługi w zakresie administrowania stronami internetowymi, usługi doradztwa w zakresie sprzętu komputerowego i oprogramowania, usługi programowania komputerowego, usługi w zakresie administrowania sieciowymi stronami komputerowymi, usługi w zakresie analizy systemów komputerowych, usługi w zakresie doradztwa w sprawach sprzętu komputerowego, usługi w zakresie instalacji oprogramowania komputerowego, usługi w zakresie aktualizacji oprogramowania komputerowego, usługi w zakresie powielania oprogramowania komputerowego, usługi w zakresie programowania, usługi w zakresie projektowania systemów komputerowych, usługi w zakresie odzyskiwania danych komputerowych, usługi w zakresie programowania komputerów, usługi w zakresie konserwacji oprogramowania komputerowego, usługi w zakresie projektowania oprogramowania komputerowego, usługi w zakresie prac badawczo-rozwojowych w dziedzinie informatyki oraz Internetu, telewizji i telekomunikacji, **45** usługi w zakresie doradztwa w zakresie własności intelektualnej, usługi w zakresie licencjonowania własności intelektualnej, usługi w zakresie zarządzania prawami autorskimi, usługi w zakresie rejestracji domen internetowych.

(111) **236439** (220) 2009 11 30 (210) 363478
 (151) 2011 04 08 (441) 2010 03 15
 (732) Grupa Onet.pl Spółka Akcyjna, Kraków, PL.
 (540)



Kolor znaku: pomarańczowy, żółty, szary, czarny, biały
 (531) 16.1.4, 16.1.13, 24.17.10, 24.17.12, 27.5.1, 29.1.15
 (510), (511) **09** programy komputerowe, komputerowe bazy danych, CPU jako procesory, czytniki kodów kreskowych i znaków optycznych, nośniki magnetyczne, dyski magnetyczne, dyski do rejestracji dźwięku, dyski kompaktowe, dyski obliczeniowe, dyski optyczne, urządzenia do transmisji dźwięku, pamięci komputerowe, sterujące programy komputerowe, komputerowe urządzenia peryferyjne, pamięci komputerowe, aparatura do rejestracji dźwięku, karty inteligentne, zapisane magnetyczne nośniki danych, audio i video, publikacje elektroniczne jako moduły ładowalne, **16** książki, broszury, gazety, czasopisma, torebki do pakowania [koperty, woreczki] z papieru lub tworzyw sztucznych, plakaty, afisze, foldery, prospekty, kalendarze, przewodniki, czcionki, fotografie,

nalepki, materiały piśmienne, papeterie, atlasy, mapy, mapy geograficzne, **35** usługi w zakresie wyszukiwania informacji dla osób trzecich w plikach komputerowych, usługi w zakresie wyszukiwania w komputerowych bazach danych, usługi w zakresie zarządzania zbiorami informacyjnymi, usługi w zakresie rozpowszechniania ogłoszeń reklamowych, internetowe usługi reklamowe, usługi prowadzenia sklepu lub hurtowni, w tym poprzez internet, w zakresie: sprzętu komputerowego, sprzętu elektronicznego, programów komputerowych, usługi w zakresie sortowania danych w bazach komputerowych, usługi w zakresie rozpowszechniania materiałów reklamowych w postaci ulotek, prospektów, druków, próbek, usługi reklamowe, usługi w zakresie pozyskiwania danych do komputerowych baz danych, usługi w zakresie systematyzacji komputerowych baz danych, usługi w zakresie komputerowego zarządzania plikami, usługi ogłoszeń elektronicznych w zakresie reklamy, **38** usługi w zakresie przesyłania informacji tekstowych i obrazowych za pośrednictwem terminali komputerowych i sieci internetowej, usługi poczty elektronicznej, usługi w zakresie przesyłania informacji, połączenie ze światową siecią komputerową za pośrednictwem telekomunikacji, usługi w zakresie przesyłania informacji tekstowej i obrazowej przy pomocy komputera, usługi łączności za pośrednictwem telefonii komórkowej, usługi w zakresie przydzielania dostępu do światowej sieci komputerowej, usługi telefoniczne, usługi w zakresie transmisji programów telewizyjnych, usługi w zakresie internetowego serwisu informacyjnego, **42** usługi w zakresie tworzenia i utrzymywania stron internetowych dla osób trzecich, usługi w zakresie administrowania stronami internetowymi, usługi doradztwa w zakresie sprzętu komputerowego i oprogramowania, usługi programowania komputerowego, usługi w zakresie administrowania sieciowymi stronami komputerowymi, usługi w zakresie analizy systemów komputerowych, usługi w zakresie doradztwa w sprawach sprzętu komputerowego, usługi w zakresie instalacji oprogramowania komputerowego, usługi w zakresie aktualizacji oprogramowania komputerowego, usługi w zakresie powielania oprogramowania komputerowego, usługi w zakresie programowania, usługi w zakresie projektowania systemów komputerowych, usługi w zakresie odzyskiwania danych komputerowych, usługi w zakresie programowania komputerów, usługi w zakresie konserwacji oprogramowania komputerowego, usługi w zakresie projektowania oprogramowania komputerowego, usługi w zakresie prac badawczo-rozwojowych w dziedzinie informatyki oraz Internetu, telewizji i telekomunikacji, **45** usługi w zakresie doradztwa w zakresie własności intelektualnej, usługi w zakresie licencjonowania własności intelektualnej, usługi w zakresie zarządzania prawami autorskimi, usługi w zakresie rejestracji domen internetowych.

(111) **236440** (220) 2009 12 01 (210) 363590
 (151) 2011 02 03 (441) 2010 03 15
 (732) OFFICE LINE PETER BOUE SPÓŁKA Z OGRANICZONĄ
 ODPOWIEDZIALNOŚCIĄ, Włocławek, PL.
 (540)

office line

Kolor znaku: niebieski, błękitny, szary

(531) 26.11.1, 29.1.13
 (510), (511) **16** papier, tektura i wyroby z tych materiałów nie ujęte w innych klasach; materiały introligatorskie; materiały fotograficzne; materiały piśmienne; kleje do materiałów piśmiennych lub do celów domowych; materiały przeznaczone dla artystów; pędzle malarskie; maszyny do pisania i sprzęt biurowy (z wyjątkiem mebli); materiały szkoleniowe i instruktażowe (z wyjątkiem aparatów); materiały z tworzyw sztucznych do pakowania (nie ujęte w innych klasach); czcionki drukarskie; matryce; artykuły biurowe, artykuły szkolne, przybory kreślarskie, artykuły piśmiennicze, wyroby papiernicze, akcesoria biurowe, zszywacze, dziurkacze, koszulki na dokumenty, przekładki, segregatory, taśmy do maszyn i drukarek, druki ofertowe, katalogi, ulotki, prospekty i materiały reklamowe, papier kserograficzny, kalka kreślarska, ciągly papier do drukarek, papier do faksów, koperty, naklejki samoprzylepne, notatniki samoprzylepne, bloki listowe i luźne arkusze papieru, notatniki spiralne, skorowidze na numery telefoniczne, terminarze, księgi rejestrowe, kalendarze, materiały korekcyjne płynne i papierowe, ołówki korekcyjne, taśmy korekcyjne w dozownikach, gumki do ścierania, temperówki, markery, mazaki do znakowania, naklejki do celów biurowych, kleje i taśmy przylepne stosowane w biurze, urządzenia introligatorskie

stosowane jako sprzęt biurowy, **35** reklama; zarządzanie w działalności handlowej, administrowanie działalności handlowej; prace biurowe; sprzedaż detaliczna, hurtowa oraz za pośrednictwem Internetu (sprzedaż on-line) oraz sprzedaż wysyłkowa i katalogowa następujących towarów: papier, tektura i wyroby z tych materiałów; druki, materiały introligatorskie; materiały fotograficzne, materiały piśmienne, kleje do materiałów piśmiennych lub do celów domowych, materiały przeznaczone dla artystów, pędzle malarskie, maszyny do pisania i sprzęt biurowy (z wyjątkiem mebli), materiały szkoleniowe i instruktażowe (z wyjątkiem aparatów), materiały z tworzyw sztucznych do pakowania (nie ujęte w innych klasach), czcionki drukarskie, matryce, artykuły biurowe, artykuły szkolne, przybory kreślarskie, artykuły piśmiennicze, wyroby papiernicze, akcesoria biurowe, zszywacze, dziurkacze, koszulki na dokumenty, przekładki, segregatory, taśmy do maszyn i drukarek, druki ofertowe, katalogi, ulotki, prospekty i materiały reklamowe, papier kserograficzny, kalka kreślarska, ciągły papier do drukarek, papier do faksów, koperty, naklejki samoprzylepne, notatniki samoprzylepne, bloki listowe i luźne arkusze papieru, notatniki spiralne, skorowidze na numery telefoniczne, terminarze, księgi rejestrowe, kalendarze, materiały korekcyjne płynne i papierowe, ołówki korekcyjne, taśmy korekcyjne w dozownikach, gumki do ścierania, temperówki, markery, mazaki do znakowania, naklejki do celów biurowych, taśmy przylepne stosowane w biurze, urządzenia introligatorskie; agencje importowe i eksportowe; promocja sprzedaży, dostarczanie informacji handlowej; prezentacja oferty handlowej w Internecie; publikowanie tekstów reklamowych.

(111) **236441** (220) 2009 12 03 (210) 363674
 (151) 2011 03 16 (441) 2010 03 15
 (732) „ENERGIS” PRZEDSIĘBIORSTWO REALIZACJI INWESTYCJI ELEKTROENERGETYCZNYCH JANECKI DARIUSZ, Będzin, PL.
 (540)



Kolor znaku: niebieski, zielony, biały
 (531) 26.1.1, 26.1.3, 26.1.18, 26.11.1, 27.5.1, 29.1.13
 (510), (511) **42** usługi elektroenergetyczne: projektowanie obiektów i instalacji elektroenergetycznych od niskiego do wysokiego napięcia, związanych z wytwarzaniem, przesyłem i rozdziałem energii elektrycznej.

(111) **236442** (220) 2009 12 14 (210) 364041
 (151) 2011 02 17 (441) 2010 03 29
 (732) ECOR PRODUCT Spółka z ograniczoną odpowiedzialnością, Stęszew, PL.
 (540)



(531) 5.3.2
 (510), (511) **06** opakowania z folii metalowej, **16** opakowania z kartonu, papieru, błony samoprzylepne z tworzyw sztucznych do pakowania, folie z tworzyw sztucznych do pakowania, nalepki, taśmy papierowe i z tworzyw sztucznych, matryce drukarskie ręczne, papier pergaminowy, opakowania kartonowe i z tworzyw sztucznych do produktów spożywczych, **40** usługi poligraficzne, **42** wzornictwo przemysłowe, projektowanie opakowań.

(111) **236443** (220) 2009 12 14 (210) 364065
 (151) 2011 01 28 (441) 2010 03 29
 (732) AKADEMIA DŹWIĘKU Barbary Romanowskiej, Gdańsk, PL.

(540)



Kolor znaku: brązowy, jasnobrązowy, ciemnobrązowy, biały, jasnożółty

(531) 22.1.22, 26.1.4, 26.1.10, 27.1.13, 27.5.1, 29.1.13
 (510), (511) **09** elektryczne lub elektroniczne urządzenia do emisji dźwięku; płyty kompaktowe audio lub video (zapisane); magnetyczne i optyczne nośniki danych (zapisane); publikacje elektroniczne; programy komputerowe; elektryczne lub elektroniczne urządzenia, aparaty i instrumenty do celów kosmetycznych lub fizykoterapeutycznych, **16** publikacje drukowane w tym: albumy, foldery, książki, kalendarze, katalogi, broszury, biuletyny, ulotki, czasopisma, prospekty, plakaty; materiały do nauczania nie zawarte w innych klasach; materiały szkolne; fotografie; reprodukcje graficzne; rysunki; karty do wróżb i do gry; karty pocztowe; koperty i papier listowy, **41** usługi edukacyjne i szkoleniowe w zakresie niekonwencjonalnych metod leczenia oraz rehabilitacji; usługi w zakresie organizowania i prowadzenia sympozjów, kongresów, zjazdów i konferencji edukacyjnych; usługi w zakresie wypoczynku, sportu i rekreacji; produkcja nagrań audio i wideo; mikro wydawnictwa; publikacje elektroniczne on-line; usługi w zakresie kultury w tym organizowanie imprez i spotkań w dziedzinie kultury i sztuki, koncertów, wystaw; usługi promocyjne w zakresie kultury i sztuki; publikowanie tekstów innych niż teksty reklamowe, **44** usługi lecznicze; usługi terapeutyczne w zakresie medycyny niekonwencjonalnej; usługi muzykoterapeutyczne: usługi rehabilitacyjne, fizykoterapii i odnowy biologicznej; usługi w zakresie organizowania wczasów leczniczych; usługi radiestezyjne.

(111) **236444** (220) 2009 12 17 (210) 364206
 (151) 2011 01 28 (441) 2010 03 29
 (732) Przedsiębiorstwo Komunikacji Samochodowej w Białymstoku Spółka Akcyjna, Białystok, PL.
 (540)



Kolor znaku: niebieski, żółty, biały

(531) 3.7.10, 27.5.1, 29.1.13
 (510), (511) **35** publikowanie tekstów reklamowych, rozpowszechnianie ogłoszeń reklamowych, rozpowszechnianie materiałów reklamowych, prospektów, katalogów, ulotek, druków i próbek, reklama za pośrednictwem sieci komputerowej, wynajmowanie przestrzeni reklamowej, rozpowszechnianie sponsorowanych powierzchni reklamowych, sprzedaż hurtowa i detaliczna pojazdów samochodowych oraz części i akcesoriów samochodowych, **36** zarządzanie majątkiem nieruchomości, wynajmowanie powierzchni biurowych, **37** usługi stacji obsługi samochodów, wykonywanie przeglądów technicznych pojazdów, wymiana oleju w pojazdach, sprawdzanie i ustawianie geometrii kół, wyważanie kół pojazdów, wulkanizacja i serwis ogumienia, usługi w zakresie diagnostyki pojazdów, mycie, czyszczenie, naprawa i konserwacja pojazdów, naprawa pomp wtryskowych i silników samochodowych, zabezpieczanie pojazdów przed korozją, **39** transport samochodowy, transportowe usługi autobusowe, transport pasażerski, wynajem pojazdów, usługi kierowców, informacja o transporcie, wyszukiwanie połączeń autobusowych, pośrednictwo w transporcie, rezerwacja miejsc na podróż, wynajmowanie garaży, pomoc drogowa w przypadku awarii samochodu, holowanie, prowadzenie parkingów, wynajmowanie miejsc parkingowych, dostarczanie przesyłek, tankowanie pojazdów, prowadzenie biur podróży, pośrednictwo turystyczne, działalność agentów turystycznych, organizatorów turystyki, pilotów wycieczek i przewodników, **41** organizowanie kursów przygoto-

wujących do uzyskania uprawnień do kierowania pojazdami, szkolenie kierowców w zakresie doskonalenia techniki jazdy, szkolenia w zakresie mechaniki pojazdowej, **43** prowadzenie domów turystycznych, wynajmowanie pomieszczeń na pobyt czasowy, rezerwacja kwater na pobyt czasowy, wynajmowanie sal na posiedzenia i narady.

(111) **236445** (220) 2009 12 17 (210) 364242
 (151) 2011 04 15 (441) 2010 03 29
 (732) ZIELONA BUDKA (MIELEC) Spółka z ograniczoną odpowiedzialnością, Mielec, PL.
 (540)



Kolor znaku: różowy, czarny, biały, zielony
 (531) 26.4.1, 27.5.1, 29.1.14
 (510), (511) **30** lody, desery lodowe, sorbety, wyroby cukiernicze, sosy do deserów, sorbety lodowe, **43** usługi prowadzenia lodziarni, kawiarni, barów, snack-barów, hoteli, moteli, restauracji.

(111) **236446** (220) 2009 12 17 (210) 364246
 (151) 2011 02 17 (441) 2010 03 29
 (732) PRZEDSIĘBIORSTWO PRODUKCYJNO-HANDLOWO-USŁUGOWE „EXIM-BIKE” M. JAGIELSKI SPÓŁKA JAWNA, Łódź, PL.
 (540)



(531) 27.5.1
 (510), (511) **12** rowery, **35** usługi w zakresie prowadzenia sprzedaży rowerów.

(111) **236447** (220) 2009 12 21 (210) 364380
 (151) 2011 03 09 (441) 2010 03 29
 (732) Przedsiębiorstwo Farmaceutyczne „SULPHUR ZDRÓJ EXIM” Alojzy Kubiak, Busko-Zdrój, PL.
 (540)



Kolor znaku: jasnoniebieski, ciemnoniebieski, niebieski, biały, czerwony
 (531) 7.1.1, 7.1.24, 7.5.10, 26.4.2, 27.5.1, 29.1.13
 (510), (511) **03** kremy, kremy kosmetyczne, kosmetyki, maski do celów kosmetycznych.

(111) **236448** (220) 2009 12 21 (210) 364381
 (151) 2011 03 09 (441) 2010 03 29
 (732) Przedsiębiorstwo Farmaceutyczne „SULPHUR ZDRÓJ EXIM” Alojzy Kubiak, Busko-Zdrój, PL.

(540)



Kolor znaku: jasnoniebieski, ciemnoniebieski, niebieski, biały, czerwony
 (531) 7.1.1, 7.1.24, 7.5.10, 26.4.2, 27.5.1, 29.1.13
 (510), (511) **03** mydła, mydła dezynfekujące, mydła lecznicze, kosmetyki, emulsje do celów kosmetycznych.

(111) **236449** (220) 2009 12 22 (210) 364415
 (151) 2011 01 28 (441) 2010 03 29
 (732) Biuro Polowań „NIWA” Jerzy Golbiak, Krzesk Królowa Niwa, PL.
 (540)



Kolor znaku: czarny, beżowy, jasnobrązowy, brązowy, ciemnozielony, szarym
 (531) 1.1.3, 3.4.1, 3.4.4, 3.4.13, 26.1.4, 27.5.1, 29.1.15
 (510), (511) **29** salami luksusowe z ziołami.

(111) **236450** (220) 2009 12 22 (210) 364416
 (151) 2011 01 28 (441) 2010 03 29
 (732) Biuro Polowań „NIWA” Jerzy Golbiak, Krzesk Królowa Niwa, PL.
 (540)



Kolor znaku: czarny, beżowy, czerwony, brązowy, jasnożółty, zielony, ciemnozielony
 (531) 1.1.3, 3.4.1, 3.4.4, 3.4.7, 26.1.4, 27.5.1, 29.1.15
 (510), (511) **29** kiełbasa luksusowa białowieska.

(111) **236451** (220) 2009 12 22 (210) 364417
 (151) 2011 01 28 (441) 2010 03 29
 (732) Biuro Polowań „NIWA” Jerzy Golbiak, Krzesk Królowa Niwa, PL.
 (540)



Kolor znaku: czarny, beżowy, zielony, ciemnozielony, jasnobrązowy, brązowy, ciemnobrązowy, różowy, jasnozielony
 (531) 1.1.3, 3.4.7, 25.1.15, 26.1.4, 27.5.1, 29.1.15
 (510), (511) **29** parówki luksusowe z sarny.

(111) **236452** (220) 2009 12 22 (210) 364418
 (151) 2011 01 28 (441) 2010 03 29
 (732) Biuro Polowań „NIWA” Jerzy Golbiak, Krzesk Królowa Niwa, PL.
 (540)



Kolor znaku: czarnym, jasnobrązowy, brązowy, ciemnobrązowy, ciemnozielony, różowy, beżowy

(531) 1.1.3, 3.4.7, 3.4.18, 25.1.15, 26.1.4, 26.4.2, 27.5.1, 29.1.15
 (510), (511) **29** smalec z mięsem dzika.

(111) **236453** (220) 2009 12 28 (210) 364566
 (151) 2011 04 15 (441) 2010 04 12
 (732) Dolnośląskie Surowce Skalne Spółka Akcyjna, Warszawa, PL.
 (540) DSS

(510), (511) **16** materiały drukowane, **19** kamień budowlany; płyty cementowe; niemetalowe bloki drogowe; płyty niemetalowe drogowe; materiały do budowy i pokryć drogi; materiały do pokryć nawierzchni drogi; materiały wiążące do naprawy dróg; elementy wykończeniowe budowlane niemetalowe; wyroby kamieniarskie; materiały wiążące do produkcji kamienia; kamień; nawierzchnie tłuczniowe; okładziny niemetalowe dla budownictwa; płyty i parkany niemetalowe; płytki niemetalowe dla budownictwa; płytki podłogowe niemetalowe; płyty budowlane niemetalowe; podkłady niemetalowe; podłogi niemetalowe; podpory niemetalowe; ścianki działowe niemetalowe; pokrycia niemetalowe ściany; płytki ścienne niemetalowe dla budownictwa; ścienne okładziny niemetalowe dla budownictwa; tłuczeń, **35** przeprowadzanie badań i oceny przedsięwzięć biznesowych; doradztwo w zakresie prowadzenia działalności gospodarczej.

(111) **236454** (220) 2009 12 31 (210) 364670
 (151) 2011 01 28 (441) 2010 04 12
 (732) AGRIFOOD Zbigniew Bańkowski, Jacek Laskowski, Tomasz Urbaniak Spółka Jawna, Bojanowo, PL.
 (540)

AGRO-CYNK

Kolor znaku: pomarańczowy

(531) 27.5.1, 29.1.1
 (510), (511) **05** odżywki wzmacniające, dodatki do pasz do celów leczniczych, **31** pasze, pasze dla bydła, dodatki do pasz nie do celów leczniczych, **44** usługi weterynaryjne; poradnictwo w zakresie weterynarii.

(111) **236455** (220) 2010 01 06 (210) 364776
 (151) 2011 03 21 (441) 2010 04 12
 (732) DIVING STARS POLSKA SPÓŁKA CYWILNA Dorota Pietrowska, Maciej Pietrowski, Wrocław, PL.
 (540)

**Diving-Stars**

Kolor znaku: niebieski, żółty
 (531) 1.1.1, 1.1.10, 3.9.17, 27.5.1, 29.1.12

(510), (511) **39** usługi turystyczne, organizowanie podróży, prowadzenie biur turystycznych, pośrednictwo turystyczne, agenci turystyczni; organizowanie i planowanie imprez turystycznych i usług turystycznych, wycieczek, wycieczek morskich, rejsów, safari; informacja turystyczna i podróżna; świadczenie usług przewodników turystycznych i pilotażu (pilotów turystycznych), usługi transportowe i komunikacyjne, transport osobowy i towarowy, transport wodny, przewóz osób, rezerwacja miejsc w środkach transportu, usługi związane z wynajmem środków transportu, rezerwacja miejsc podróży, rezerwacja biletów lotniczych, kolejowych, autokarowych, promowych; wynajmem lub pośrednictwem w wynajmie jednostek pływających; usługi nawigacyjne; usługi ratownicze; informacja o usługach turystycznych i transportowych; wypożyczanie dzwonów nurkowych, wypożyczanie skafandrów nurkowych, **41** usługi w zakresie nauczania, kształcenia i rozrywki oraz w zakresie działalności sportowej; szkolenia w zakresie technik nurkowania; szkolenia żeglarskie na jeziorach i morzu; szkolenia z zakresu pierwszej pomocy i ratownictwa, szkolenia: pilotów wycieczek, agentów turystycznych, organizatorów wypoczynku, opiekunów młodzieży, kadr żeglarstwa, kadr sportów wodnych, kadr związanych z pływaniem na jednostkach pływających wszelkiego typu i na wszelkiego rodzaju wodach; szkolenia związane z uprawianiem wszelkiego typu sportów wodnych, powietrznych, sportów zimowych i sportów ekstremalnych; organizowanie zawodów i konkursów sportowych; wypożyczanie sprzętu do nurkowania oraz sprzętu sportowego; publikacje elektroniczne on-line, informacja o ww. usługach.

(111) **236456** (220) 2010 01 13 (210) 365042
 (151) 2011 02 03 (441) 2010 04 26
 (732) Alior Bank Spółka Akcyjna, Warszawa, PL.
 (540) ALIOR FAKTOR

(510), (511) **36** usługi bankowe, usługi bankowe z dostępem bezpośrednim przez Internet, operacje bankowe, walutowe; usługi finansowe, doradztwo w sprawach finansowych, usługi pośrednictwa finansowego, informacja finansowa, operacje finansowe; usługi maklerskie, usługi kredytowe; tworzenie funduszy inwestycyjnych, zarządzanie funduszami inwestycyjnymi; usługi ubezpieczeniowe, doradztwo w sprawach ubezpieczeniowych, pośrednictwo ubezpieczeniowe; administrowanie nieruchomościami, dzierżawa nieruchomości, wynajem nieruchomości, wycena i obrót nieruchomościami, usługi factoringowe, usługi zarządzania wierzytelnościami i nabywania wierzytelności inne niż factoring.

(111) **236457** (220) 2010 01 22 (210) 365343
 (151) 2011 04 15 (441) 2010 04 26
 (732) REPROTECHNIKA WROCŁAW Spółka z ograniczoną odpowiedzialnością, Wrocław, PL.
 (540) REPROTECHNIKA

(510), (511) **16** papiery do druku cyfrowego, **35** powielanie dokumentacji, kopiowanie, **40** drukowanie, introligatorstwo, laminowanie.

(111) **236458** (220) 2010 02 19 (210) 366580
 (151) 2011 04 08 (441) 2010 05 24
 (732) Ewa Ławreszuk, Złotoryja, PL.

(540) KapokSoft
 (510), (511) **20** jaśki, poduszki, komplety poduszek, wałki, komplety wałków, zagłówki, torby, bolstery, maty do leżenia, materace, siedziska wszystkie w/w do metody Feldenkraisa, jogi, relaksacji, pracy z ciałem.

(111) **236459** (220) 2010 02 19 (210) 366581
 (151) 2011 04 08 (441) 2010 05 24
 (732) Ewa Ławreszuk, Złotoryja, PL.
 (540)



Kolor znaku: biały, fioletowy, jasnofioletowy
 (531) 2.1.23, 4.5.5, 26.1.1, 29.1.12

(510), (511) **20** jaśki, poduszki, komplety poduszek, wałki, komplety wałków, zagłówek, torby, bolstery, maty do leżenia, materace, siedziska wszystkie w/w do metody Feldenkraisa, jogi, relaksacji, pracy z ciałem, **35** usługi prowadzenia sprzedaży nagranych na nośniki filmów, kaset, nagrań, **41** usługi z zakresu edukacji i nauczania, usługi organizowania i prowadzenia kursów, szkoleń, ćwiczeń, rehabilitacji ruchowej z wykorzystaniem ćwiczeń według metody Feldenkraisa, imprez wypoczynkowych, obozów relaksacyjnych, konferencji, kongresów, zjazdów, usługi indywidualne Integracji Funkcjonalnej według metody Feldenkraisa, informacja o imprezach, usługi związane z organizacją wypoczynku w tym wypoczynku ruchowego; prowadzenie kursów rozwoju duchowego, prowadzenie kursów według metody Feldenkraisa, prowadzenie kursów medytacji, produkcja, rozpowszechnianie filmów, kaset, nagrań, opracowania publikacji z zakresu ćwiczeń według metody Feldenkraisa; usługi z zakresu tłumaczeń.

(111) **236460** (220) 2010 03 22 (210) 368154
(151) 2011 04 18 (441) 2010 07 05
(732) AUTOMOBILES PEUGEOT, Paris, FR.

(540) PEUGEOT UBEZPIECZENIA

(510), (511) **36** ubezpieczenia i usługi finansowe, usługi bankowe i finansowe, usługi kredytowe, ubezpieczenia pojazdów mechanicznych; ubezpieczenia na życie; ubezpieczenia od wypadków; ubezpieczenia osobowe nie na życie; usługi agencji ubezpieczeniowych w zakresie ubezpieczeń pojazdów mechanicznych; usługi agencji ubezpieczeniowych w zakresie ubezpieczeń na życie; usługi agencji ubezpieczeniowych w zakresie ubezpieczeń od wypadków; usługi agencji w zakresie ubezpieczeń osobowych nie na życie; pośrednictwo ubezpieczeniowe; informacja o ubezpieczeniach i doradztwo ubezpieczeniowe; obsługa kart kredytowych; finansowanie pożyczek; informacja i doradztwo w zakresie usług związanych z kartami kredytowymi i finansowaniem pożyczek na zakup pojazdów mechanicznych; usługi w zakresie finansowania pożyczek na rzecz warsztatów naprawy samochodów; leasing pojazdów mechanicznych; finansowanie pożyczek przeznaczonych na leasing i wynajem pojazdów mechanicznych; emisja kart kredytowych i innych elektronicznych środków płatności za zakup, konserwację i naprawy pojazdów mechanicznych; usługi gwarancyjne dla pojazdów mechanicznych.

(111) **236461** (220) 2004 05 01 K (210) 332418
(151) 2010 12 08 (441) 2008 02 18
(732) Akzo Nobel Coatings International B.V., Arnhem, NL.

(540) PERFECTION

(510), (511) **02** farby; powłoki i emalie; pokosty; barwniki, farby wodne klejowe lub kazeinowe, lakier asfaltowy; lakiery; środki i substancje wysuszające do farb i lakierów, preparaty do konserwacji drewna, bejce do drewna; środki antykorozyjne; mieszanki przeciwporostowe, farby przeciwporostowe; rozcieńczalniki do w/w produktów; powłoki gruntowe.

(111) **236462** (220) 2008 01 24 (210) 335601
(151) 2010 12 08 (441) 2008 04 28

(732) Wydawnictwa Szkolne i Pedagogiczne Spółka Akcyjna, Warszawa, PL.

(540)



(531) 3.1.14, 27.5.1

(510), (511) **41** usługi wydawnicze, fotograficzne, filmowe, audiowizualne, multimedialne; usługi w zakresie organizowania, nagrywania, montażu i rozpowszechniania audycji, imprez, konkursów, pokazów, wystaw muzycznych, rozrywkowych, artystycznych, kulturalnych, sportowych, informacyjnych, rekreacyjnych, plenerowych; nauczanie-przedszkola, przedstawienia teatralne, lunaparki, informacja o rozrywce, organizowanie wystaw z dziedziny kultury lub edukacji, organizowanie spektakli, organizowanie konkursów edukacyjnych

lub rozrywkowych, wypożyczanie książek, organizowanie balów, organizowanie wyjazdów wakacyjnych dotyczących rozrywki i zabawy, organizowanie obozów sportowych, parki rozrywki, gry w systemie on-line, organizowanie loterii, publikowanie książek, pokazy kształcenia praktycznego, przedstawienia teatralne, organizowanie konkursów edukacyjnych i/lub rozrywkowych, organizowanie imprez o charakterze edukacyjnym i kulturalnym, usługi wynajmu dekoracji, kostiumów i rekwizytów oraz pomieszczeń do celów rozrywkowych i studiów nagrań oraz sprzętu radiowego, telewizyjnego, kinematograficznego i nagrań, produkcja filmów, realizacja spektakli, usługi publikacji on-line.

(111) **236463** (220) 2008 05 12 (210) 340781
(151) 2011 02 03 (441) 2008 08 18
(732) MULTIKINO Spółka Akcyjna, Warszawa, PL.
(540)

Velvet bar

(531) 27.5.1

(510), (511) **09** nagrania dźwięku, obrazu i filmowe utrwalone w formie zapisanej taśmy filmowej, taśmy video, taśmy magnetycznej, dysk CD, w formacie MP3, w wersji przystosowanej do odtwarzania w komputerach, multimedialnych, w odtwarzaczach CD, DVD; zapisane nośniki obrazu i dźwięku; urządzenia do nagrywania, zapisywania, odtwarzania i reprodukcji dźwięku, obrazu, informacji i zapisu filmowego w formie analogowej i cyfrowej; urządzenia do zapisywania, zapamiętywania i odtwarzania obrazów, dźwięków i zapisu wideo w postaci plików MP3, **16** publikacje drukowane: kalendarze, foldery, prospekty, afisze, plakaty, fotografie, nalepki, czasopisma, książki, broszury, materiały szkoleniowe i instruktażowe (z wyjątkiem aparatów), **35** usługi w zakresie reklamy: organizacja i prowadzenie kampanii reklamowych, wynajem i sprzedaż miejsca i czasu na cele reklamowe w środkach masowego przekazu; usługi produkcji audycji i filmów reklamowych dla radia, telewizji, filmu, internetu; usługi w zakresie dystrybucji i doręczania prospektów i próbek reklamowych, organizacji pokazów i wystaw w celach handlowych i reklamowych; usługi badania opinii publicznej, badania rynku mediów i reklamy; udzielanie informacji w sprawach działalności gospodarczej, podatków, pozyskiwanie i przekazywanie informacji o działalności gospodarczej, pomoc w prowadzeniu działalności gospodarczej, sporządzanie ekspertyz dotyczących działalności gospodarczej i handlowej; usługi prowadzenia sklepu i hurtowni wielobranżowej w zakresie: odzieży, obuwia, książek, czasopism, gazet, sprzętów gospodarstwa domowego, mebli, wyposażenia wnętrz; usługi prowadzenia sklepu i hurtowni wielobranżowej, w zakresie: odzieży, obuwia, książek, czasopism, gazet, sprzętów gospodarstwa domowego, mebli, wyposażenia wnętrz za pośrednictwem internetu (sklep internetowy); usługi prowadzenia sprzedaży niżej wymienionych towarów z naniesionym logo jako elementem reklamowo-ozdobnym: apaszki jedwabne, baloniki, bandanki, banery, bezrękawniki, bloczki kartek samoprzylepnych, bluzy, bombki, breloczki, chorągiewki, czapki, daszki, długopisy, elektroniczne urządzenia do tłumaczeń językowych, elektroniczne urządzenia ze słownikiem, etui skórzane na długopisy, etui skórzane na wizytówki, flagi, galanteria odzieżowa damska i męska, galanteria skórzana, galanteria papierowa, kalendarze, kalkulatory, kapelusze, karafki, konstrukcje dmuchane i balony, kosmetyki, koszulki polo, krawaty, krzeselka, kubki, kurtki, latawce, maskotki, materiały biurowe i szkolne, pudełka, naklejki i nalepki, notesy, obrusy, odtwarzacze płyt kompaktowych i kaset, ołówki, opakowania na napoje, organizery, otwieracze do butelek, pałeczki chińskie, papiery pakowe, parasole, parasolki, parawany, para jedwabne, piłki, piórniki, plecaki, podkładki pod kubki, kieliszki i szklanki, podkładki pod mysz, pokrowce na telefony, portfele, postery, radioodbiorniki, rękawiczki, ręczniki, sakwy rowerowe, sakwy podróżne, samochodowe osłony przeciwsłoneczne, siatki, skrobaczki do szyb, słodczyce, standy, stroje dla personelu, szale, szaliki, teczki skórzane, termosy, torby i torebki, torciki, trąbki, t-shirty, wizytowniki, worki żeglarskie, wyroby ze szkła i porcelany, zabawki, zegary ściennie, zegarki, znaczki z logo, **41** usługi rozrywki: organizacja rozrywkowych widowisk, koncertów, pokazów, balów, konkursów rozrywkowych, usługi prowadzenia klubów rozrywkowych, klubów nocnych, dysko-

tek, organizacji przyjęć i bankietów, konferencji, sympozjów; usługi wynajmowania sprzętu do nagrywania, odtwarzania dźwięku i obrazu; dostarczanie informacji o rozrywce; usługi wynajmowania studia nagraniowego, filmowego, organizacji i produkcji nagrań filmowych, dźwiękowych; usługi organizacji imprez artystycznych, estradowych, sportowych, rekreacyjnych; usługi wydawnicze: publikowanie książek i innych materiałów drukowanych, publikowanie książek, magazynów, czasopism, gazet w formie elektronicznej, udostępnianie ich w sieci internetowej, **43** usługi gastronomiczne, usługi w zakresie prowadzenia restauracji, barów, kawiarni, klubów i dyskotek, przygotowywanie żywności i napojów na zamówienie.

(111) **236464** (220) 2008 11 19 (210) 348774
 (151) 2011 01 20 (441) 2009 03 02
 (732) „JADRAN” Ewa Krawczyk, Warszawa, PL.
 (540)



(531) 26.11.11, 27.5.1
 (510), (511) **16** czasopismo.

(111) **236465** (220) 2009 11 23 (210) 363181
 (151) 2011 02 03 (441) 2010 03 01
 (732) Firma Handlowa Stanisław Kulig Składy Fabryczne-Centrum Sztućca, Czechowice-Dziedzice, PL.
 (540)

Vialli Design

(531) 27.5.1
 (510), (511) **08** dziadki do orzechów, noże do skrobienia, noże do warzyw, noże ogrodnicze, noże monerskie, sztucce, chochle, obcęgi, obcinacze, nożyczki, nożyce, nożyczki domowe, nożyczki szkolne, nożyce krawieckie, nożyczki fryzjerskie, nożyczki kosmetyczne, nożyce do drobiu, tasaki, skrobaki, tłuczki, turystyczne komplety sztuczków, **21** metalowe przybory lub komplety kuchenne, naczynia stołowe, patery, pojemniki do użytku w kuchni, naczynia do picia, mieszalniki nieelektryczne do celów domowych, łopatkę do ciast, łyżki kuchenne, dzbanki, deski do krojenia, stojaki kuchenne, półmiski do jarzyn, salaterki, tace do użytku domowego, talerze, przybory kucharskie i kuchenne w tym widelce kucharskie, zastawy stołowe inne niż noże, widelce i łyżki, urządzenia kuchenne nieelektryczne, **35** zgrupowanie na rzecz osób trzecich różnych towarów obejmujących: sztucce, noże, nożyczki, akcesoria i przybory kuchenne i stołowe pozwalające nabywcy wygodnie je oglądać i kupować w salonach artykułów gospodarstwa domowego w dużych sklepach wielobranżowych, marketach, specjalistycznych sklepach i hurtowniach z artykułami gospodarstwa domowego i wyposażenia wnętrz, zgrupowanie na rzecz osób trzecich różnych towarów obejmujących: sztucce, noże, nożyczki i szczyrki, akcesoria i przybory kuchenne i stołowe pozwalające nabywcy je oglądać i kupować na specjalistycznej stronie internetowej dotyczącej sprzedaży artykułów gospodarstwa domowego i wyposażenia wnętrz.

(111) **236466** (220) 2009 11 27 (210) 363404
 (151) 2011 02 22 (441) 2010 03 01
 (732) Zakład Przetwórstwa Mięsnego „JBB” Import-Export Józef Bałdyga, Łyse, PL.
 (540) zdzicha

(510), (511) **29** bekon, chrupki na bazie mięsa, drób, dziczyzna, ekstrakty mięsne, flaki, galarety mięsne, kaszanka, kiełbaski w cieście, kiełbasy, konserwy mięsne, krokiety spożywcze, krwawa kiszka, mięso, mięso konserwowane, mięso solone, pasty zawierające tłuszcz do kanapek, produkty gotowe na bazie mięsa zawarte w tej klasie, raki nieżywe, smalec, szynka, tłuszcze jadalne, wątroba, wędlina, produkty gotowe na bazie wędlin zawarte w tej klasie, wieprzowina, wyro-

by gotowe na bazie drobiu, zwierzęcy szpik kostny jadalny, **30** sosy mięsne, **35** badanie rynku, doradztwo specjalistyczne w sprawach działalności gospodarczej, ekspertyzy w działalności gospodarczej, opinie, sondaże, organizowanie wystaw lub targów w celach handlowych lub reklamowych, pokazy towarów, promocja sprzedaży stosowana dla osób trzecich, zaopatrzenie osób trzecich stosowane jako zakupy i sprzedaż produktów dla innych przedsiębiorstw, usługi umożliwiające odbiorcom dogodny wybór i zakup towarów w hurtowni, sklepach z: dietetyczną żywnością do celów leczniczych, dodatkami odżywczymi do celów leczniczych lub farmaceutycznych, pokarmem dla niemowląt oraz towarami branży mięsnej i przetworów z mięsa włączając wyroby z drobiu i królików, konserw mięsnych, podobrów mięsnych i krwi, produktów mięsopodobnych, produktów gotowych na bazie mięsa lub wędlin.

(111) **236467** (220) 2009 12 11 (210) 364025
 (151) 2011 02 17 (441) 2010 03 15
 (732) NORTH FOOD POLSKA Spółka Akcyjna, Kielce, PL.
 (540)



(531) 1.1.17, 26.1.1, 26.4.2, 27.5.1
 (510), (511) **29** ryby, przetwory i potrawy na bazie ryb, mięso, drób, przetwory i potrawy na bazie mięsa i drobiu, warzywa i owoce, przetwory i potrawy na bazie warzyw i owoców, jaja, wyroby mleczne, przetwory i potrawy na bazie jaj i wyrobów mlecznych, przetwory i potrawy na bazie grzybów i ziół, przetwory i potrawy na bazie ziemniaków, **30** przetwory i potrawy na bazie kasz, ryżu i produktów zbożowych, przyprawy, kawa i napoje na bazie kawy, herbata i napoje na bazie herbat, ciasta, ciastka, czekolada i produkty na bazie czekolady, słodczyce, **31** świeże owoce i warzywa, owoce cytrusowe, świeże ryby i skorupiaki żywe, orzechy, ziola ogrodowe, grzyby świeże, ziemniaki, produkty rolne, ogrodnicze i leśne, **32** napoje bezalkoholowe, napoje izotoniczne, piwo, wody mineralne, soki owocowe i warzywne, esencje do produkcji napojów, **33** alkohole, napoje alkoholowe, koktajle alkoholowe, aperitify, wina, wódki, **43** usługi w zakresie prowadzenia barów, snack-barów, restauracji, moteli, stołówek, pensjonatów, hoteli, kawiarni, catering, przygotowanie i dostawa dań na zamówienia.

(111) **236468** (220) 2010 01 13 (210) 365040
 (151) 2011 02 03 (441) 2010 04 26
 (732) POWSZECHNA KASA OSZCZĘDNOŚCI BANK POLSKI SPÓŁKA AKCYJNA, Warszawa, PL.
 (540) iPKO BIZNES MOBILE

(510), (511) **36** usługi finansowe, usługi bankowe, usługi bankowe z dostępem bezpośrednim przez Internet [home banking], bankowość internetowa, bankowość telefoniczna, usługi operacji bankowych, prowadzenie rachunków bankowych, usługi operacji finansowych, usługi transakcji finansowych, usługi inwestycji kapitałowych, usługi dotyczące kart kredytowych, usługi dotyczące kart debetowych, usługi dotyczące kart płatniczych, usługi w zakresie dokonywania elektronicznych transakcji przy użyciu kart kredytowych, kart płatniczych, transfer elektroniczny środków finansowych, usługi doradztwa finansowego, udzielanie kredytów, usługi w zakresie pożyczek i finansowania komercyjnego i konsumenckiego, usługi brokerskie, usługi powiernicze, tworzenie funduszy, zarządzanie funduszami, tworzenie programów oszczędzania, informacja bankowa, informacja finansowa, obsługa bankomatów, usługi ubezpieczeniowe, pośrednictwo ubezpieczeniowe, doradztwo ubezpieczeniowe, leasing, factoring, działalność deweloperska z zakresu budownictwa mieszkaniowego: pozyskiwanie gruntów, pośrednictwo, kupno-sprzedaż nieruchomości, wynajem mieszkań, zarządzanie nieruchomościami; pośrednictwo w sprzedaży produktów finansowych, w szczególności obligacji, doładowywanie telefonów typu „prepaid”, zawieranie

umów o uczestnictwo w funduszach inwestycyjnych i emerytalnych, usługi depozytowe, udzielanie poręczeń i gwarancji, obrót czekowy i wekslowy, operacje walutowe, obrót papierami wartościowymi.

(111) **236469** (220) 2010 01 13 (210) 365041
(151) 2011 02 03 (441) 2010 04 26

(732) POWSZECHNA KASA OSZCZĘDNOŚCI BANK POLSKI SPÓŁKA AKCYJNA, Warszawa, PL.

(540) iPKO BIZNES OFF-LINE

(510), (511) **36** usługi finansowe, usługi bankowe, usługi bankowe z dostępem bezpośrednim przez Internet [home banking], bankowość internetowa, bankowość telefoniczna, usługi operacji bankowych, prowadzenie rachunków bankowych, usługi operacji finansowych, usługi transakcji finansowych, usługi inwestycji kapitałowych, usługi dotyczące kart kredytowych, usługi dotyczące kart debetowych, usługi dotyczące kart płatniczych, usługi w zakresie dokonywania elektronicznych transakcji przy użyciu kart kredytowych, kart płatniczych, transfer elektroniczny środków finansowych, usługi doradztwa finansowego, udzielanie kredytów, usługi w zakresie pożyczek i finansowania komercyjnego i konsumenckiego, usługi brokerskie, usługi powiernicze, tworzenie funduszy, zarządzanie funduszami, tworzenie programów oszczędzania, informacja bankowa, informacja finansowa, obsługa bankomatów, usługi ubezpieczeniowe, pośrednictwo ubezpieczeniowe, doradztwo ubezpieczeniowe, leasing, factoring, działalność deweloperska z zakresu budownictwa mieszkaniowego: pozyskiwanie gruntów, pośrednictwo, kupno-sprzedaż nieruchomości, wynajem mieszkań, zarządzanie nieruchomościami; pośrednictwo w sprzedaży produktów finansowych, w szczególności obligacji, doładowywanie telefonów typu „prepaid”, zawieranie umów o uczestnictwo w funduszach inwestycyjnych i emerytalnych, usługi depozytowe, udzielanie poręczeń i gwarancji, obrót czekowy i wekslowy, operacje walutowe, obrót papierami wartościowymi.

(111) **236470** (220) 2010 02 11 (210) 366187
(151) 2011 02 16 (441) 2010 05 24

(732) WITTCHEN MANAGEMENT SPÓŁKA Z OGRANICZONĄ ODPOWIEDZIALNOŚCIĄ SPÓŁKA KOMANDYTOWA, Kielpin, PL.
(540)



Kolor znaku: złoty, biały

(531) 3.1.1, 3.1.2, 24.1.3, 24.1.5, 24.9.2, 27.5.1, 29.1.12

(510), (511) **03** etui na pomadki, **08** zestawy do manicure, futerały na brzytwy, **09** etui na okulary, **14** breloki, **16** wizytówki, piórniki, organizery, etui na przybory do pisania, etui na wizytówki i dokumenty, etui na karty kredytowe, **18** wyroby ze skóry i z imitacji skóry: walizki, aktówki, dyplomatyki, portfele, portmonetki, paski, torebki, tornistry, etui do kluczy, torby na laptopy, etui na krawaty, torby podróżne na ubrania, trzosi, sakiewki ze skóry, kuferki przenośne na kosmetyki, futerały na butelki, **25** odzież i obuwie z tworzyw naturalnych i sztucznych, rękawiczki i czapki, **35** usługi w zakresie sprzedaży takich towarów jak: etui na pomadki, zestawy do manicure, futerały na brzytwy, etui na okulary, breloki, wizytówki, piórniki, organizery, etui na przybory do pisania, etui na wizytówki i dokumenty, etui na karty kredytowe, wyroby ze skóry i z imitacji skóry; walizki, aktówki, dyplomatyki, portfele, portmonetki, paski, torebki, tornistry, etui do kluczy, torby na laptopy, etui na krawaty, torby podróżne na ubrania, trzosi, sakiewki ze skóry, kuferki przenośne na kosmetyki, futerały na butelki, odzież i obuwie z tworzyw naturalnych i sztucznych, rękawiczki i czapki.

(111) **236471** (220) 2010 02 18 (210) 366462
(151) 2011 03 09 (441) 2010 05 24

(732) Grupa Polskie Składy Budowlane Spółka Akcyjna, Wefecz, PL.

(540) GRUPA PSB TWORZYMY KRAJOBRAZ

(510), (511) **35** usługi w zakresie prowadzenia sklepów z artykułami budowlanymi metalowymi i niemetalowymi, artykułami wyposażenia wnętrz oraz artykułami wykończeniowymi, meblami, urządzenia-

mi i wyrobami elektrotechnicznymi, narzędziami, artykułami gospodarstwa domowego i sprzętem radiowo-telewizyjnym, wyrobami z metalu, drewna, szkła, ceramiki i porcelany oraz tworzyw sztucznych do użytku domowego, artykułami chemicznymi, włókienniczymi, odzieżą oraz obuwiem.

(111) **236472** (220) 2010 02 18 (210) 366478
(151) 2011 04 08 (441) 2010 05 24

(732) Okręgowa Spółdzielnia Mleczarska, Włoszczowa, PL.

(540) włoszczowa na śniadanie serek do chleba

(510), (511) **29** mleczne produkty, ser, twarogi.

(111) **236473** (220) 2010 02 18 (210) 366480
(151) 2011 04 08 (441) 2010 05 24

(732) Okręgowa Spółdzielnia Mleczarska, Włoszczowa, PL.

(540)



Kolor znaku: niebieski, biały, żółty, czerwony

(531) 25.1.15, 26.1.2, 26.2.7, 27.5.1, 29.1.14

(510), (511) **29** mleczne produkty, ser, twarogi.

(111) **236474** (220) 2010 02 18 (210) 366481
(151) 2011 04 08 (441) 2010 05 24

(732) Okręgowa Spółdzielnia Mleczarska, Włoszczowa, PL.

(540)



Kolor znaku: biały, żółty, jasnożółty, ciemnożółty, niebieski, czerwony, czarny, brązowy

(531) 8.1.15, 19.3.1, 26.11.3, 27.5.1, 29.1.15

(510), (511) **29** mleczne produkty, ser, twarogi.

(111) **236475** (220) 2010 02 18 (210) 366482
(151) 2011 04 08 (441) 2010 05 24

(732) Przedsiębiorstwo Produkcyjno-Handlowe „JANMAR” s.c.

Longina Głębocka, Jan Głębocki, Częstochowa, PL.

(540)



JANMAR

(531) 26.1.1, 26.1.7, 26.11.1, 27.5.1

(510), (511) **20** meble, meble biurowe, meble kuchenne, biurka, regały, fotele, gabloty, kanapy, kartoteki, kojce dla dzieci, kołyski, komody, kredensy, krzesła, kufrы, kwietniki, leżaki, ławy, łóżka, parawany, stoliki, stoły, szafki, taborety, wieszaki, meble metalowe, meble szkolne, lustra, ramy do obrazów, materace, sienniki, skrzynki pocztowe niemetalowe, osprzęt niemetalowy do mebli, figurki z drewna, wosku, gipsu lub tworzywa sztucznego, karnisze do zasłon, kosze niemetalowe, wyroby koszykarstwa, pojemniki niemetalowe do składowania i transportu, poduszki, pościel, oprócz białej pościelowej, skrzynie niemetalowe, wyroby stolarstwa meblowego, wieszaki na ubrania, wykończeniowe elementy plastikowe do mebli,

35 usługi zaopatrzenia osób trzecich jako zakupy produktów i usług dla innych przedsiębiorstw, oferowanie w mediach produktów dla handlu detalicznego, reklama za pośrednictwem sieci komputerowej, handel hurtowy i detaliczny meblami, elementami i akcesoriami do mebli, urządzeniami elektrycznymi, sprzętem i wyrobami dla gospodarstwa domowego, **36** administrowanie nieruchomościami, agencje nieruchomości, agencje pośrednictwa w handlu nieruchomościami, pośrednictwo ubezpieczeniowe, wycena nieruchomości, wynajmowanie mieszkań, wynajmowanie pomieszczeń biurowych [nieruchomości], usługi finansowe, **37** usługi stolarstwa meblowego, usługi budowlane, instalowanie, konserwacja oraz naprawy maszyn i urządzeń biurowych, czyszczenie i sprzątanie budynków, instalacja i naprawa urządzeń elektrycznych, wyposażenie kuchni, dekarstwo, hydraulika, malowanie, murowanie, konserwacja i odnawianie mebli, montaż i naprawy mebli, czyszczenie i reperacja skóry, tapetowanie, **39** usługi transportowe, transport rzeczy, dostarczanie towarów, dystrybucja towarów, wypożyczanie pojazdów i samochodów, pośrednictwo transportowe, magazynowanie, pakowanie towarów i produktów, składowanie, **42** doradztwo budowlane, opracowywanie projektów technicznych, projektowanie budynków, projektowanie dekoracji wnętrz, wzornictwo przemysłowe, projektowanie mebli.

(111) **236476** (220) 2010 03 04 (210) 367270
 (151) 2011 04 07 (441) 2010 06 07
 (732) „WARS” SPÓŁKA AKCYJNA, Warszawa, PL.
 (540) Green Patio

(510), (511) **35** usługi w zakresie organizowania bankietów w celach handlowych lub reklamowych, **41** usługi w zakresie organizowania bankietów i konferencji, **43** usługi zaopatrzenia w żywność i napoje, usługi gastronomiczne.

(111) **236477** (220) 2010 03 17 (210) 367888
 (151) 2011 04 07 (441) 2010 06 21
 (732) Centrum Badań i Certyfikacji Systemów Wojciech Witkiewicz, Poznań, PL.
 (540)



Kolor znaku: zielony, czarny, biały

(531) 5.3.6, 27.5.1, 29.1.13

(510), (511) **35** prowadzenie agencji reklamowych, prowadzenie agencji informacji handlowej, badania marketingowe, doradztwo specjalistyczne w sprawach działalności gospodarczej, pomoc w zakresie zarządzania działalnością gospodarczą, **41** usługi edukacyjne pozaszkolne, informacja o edukacji, organizowanie kongresów, sympozjów i konkursów edukacyjnych, publikowanie i wypożyczanie książek, publikacje elektroniczne on-line książek i periodyków, poradnictwo zawodowe, porady w zakresie edukacji lub kształcenia, **42** badania oraz usługi naukowe i techniczne oraz ich projektowanie, analizy przemysłowe i usługi badawcze, badanie i certyfikacja systemów zarządzania organizacją, przedsiębiorstw, jednostek administracji państwowych i gospodarczych, projektowanie i ulepszanie sprzętu oraz oprogramowania komputerowego.

(111) **236478** (220) 2010 03 17 (210) 367888
 (151) 2011 04 07 (441) 2010 06 21
 (732) Centrum Badań i Certyfikacji Systemów Wojciech Witkiewicz, Poznań, PL.
 (540)



Kolor znaku: czarny, zielony, biały

(531) 26.4.2, 26.4.4, 27.5.1, 29.1.13

(510), (511) **35** prowadzenie agencji reklamowych, prowadzenie agencji informacji handlowej, badania marketingowe, doradztwo specjalistyczne w sprawach działalności gospodarczej, pomoc w zakresie zarządzania działalnością gospodarczą, **41** usługi edukacyjne pozaszkolne, informacja o edukacji, organizowanie kongresów, sympozjów i konkursów edukacyjnych, publikowanie i wypożyczanie książek, publikacje elektroniczne on-line książek i periodyków, poradnictwo zawodowe, porady w zakresie edukacji lub kształcenia, **42** badania oraz usługi naukowe i techniczne oraz ich projektowanie, analizy przemysłowe i usługi badawcze, badanie i certyfikacja systemów zarządzania organizacją, przedsiębiorstw, jednostek administracji państwowych i gospodarczych, projektowanie i ulepszanie sprzętu oraz oprogramowania komputerowego.

(111) **236479** (220) 2010 03 17 (210) 367890
 (151) 2011 04 07 (441) 2010 06 21
 (732) Centrum Badań i Certyfikacji Systemów Wojciech Witkiewicz, Poznań, PL.
 (540)



Kolor znaku: niebieski, czarny, biały

(531) 26.1.2, 27.5.1, 29.1.13

(510), (511) **35** prowadzenie agencji reklamowych, prowadzenie agencji informacji handlowej, badania marketingowe, doradztwo specjalistyczne w sprawach działalności gospodarczej, pomoc w zakresie zarządzania działalnością gospodarczą, **41** usługi edukacyjne pozaszkolne, informacja o edukacji, organizowanie kongresów, sympozjów i konkursów edukacyjnych, publikowanie i wypożyczanie książek, publikacje elektroniczne on-line książek i periodyków, poradnictwo zawodowe, porady w zakresie edukacji lub kształcenia, **42** badania oraz usługi naukowe i techniczne oraz ich projektowanie, analizy przemysłowe i usługi badawcze, badanie i certyfikacja systemów zarządzania organizacją, przedsiębiorstw, jednostek administracji państwowych i gospodarczych, projektowanie i ulepszanie sprzętu oraz oprogramowania komputerowego.

(111) **236480** (220) 2010 03 17 (210) 367923
 (151) 2011 04 07 (441) 2010 06 21
 (732) Laboratorium Farmaceutyczne HOME OF FARM
 Spółka z ograniczoną odpowiedzialnością, Gdańsk, PL.
 (540) HELIOPRA
 (510), (511) **03** kosmetyki, **05** preparaty farmaceutyczne.

(111) **236481** (220) 2006 11 15 (210) 317965
 (151) 2011 01 19 (441) 2007 02 19
 (732) Spółdzielcze Centrum Rehabilitacyjno-Medyczne RESURS,
 Wrocław, PL.
 (540)



Kolor znaku: czerwony, zielony

(531) 26.3.23, 27.5.1, 29.1.12

(510), (511) **35** zgrupowanie na rzecz osób trzecich towarów, pozwalające nabywcy oglądać je i kupować w sklepach i aptekach z wyposażeniem, sprzętem i artykułami medycznymi, rehabilitacyjnymi, ortopedycznymi, produktami kosmetycznymi i higieny osobistej, usługi związane z badaniem rynku i opinii publicznej, doradztwem w zakresie organizowania i prowadzenia działalności gospodarczej, doradztwem i zarządzaniem działalnością gospodarczą, wypoży-

czaniem urządzeń i wyposażenia biurowego, organizacja w celach handlowych lub reklamowych wystaw i targów dotyczących zakresu działalności firmy, pośrednictwo handlowe w celu kojarzenia kontrahentów i zawierania umów handlowych, **41** usługi dotyczące organizowania i prowadzenia: szkoleń, kursów, seminariów, wczasów wypoczynkowych, rehabilitacyjnych i leczniczych oraz wypoczynku, kultury fizycznej i turystyki, przygotowywania osób do wykonywania zawodu rehabilitanta i dokształcania osób wykonujących zawód medyczny, **43** usługi związane z rezerwacją zakwaterowania w domach wczasowych, pensjonatach, sanatoriach, kwaterach, domach turystycznych, w domach dla ludzi w podeszłym wieku, z organizowaniem pobytu w domach opieki dla osób w podeszłym wieku, rezerwacją posiłków w stołówkach, restauracjach, barach i innych miejscach zbiorowego żywienia, **44** usługi medyczne w zakresie: podstawowej opieki zdrowotnej, specjalistycznej opieki zdrowotnej, rehabilitacji leczniczej, diagnostyki medycznej, profilaktyki i promocji zdrowotnej oraz odnowy biologicznej i usługi w zakresie medycyny pracy.

(111) **236482** (220) 2008 03 17 (210) 338345
(151) 2011 03 08 (441) 2008 06 23
(732) PHARMACON Spółka z ograniczoną odpowiedzialnością, Lublin, PL.
(540) PHARMACON
(510), (511) **35** usługi reklamy w zakresie promocji w zakresie farmacji, dermokosmetyki oraz środków i przyrządów do celów lecznictwa, rehabilitacji, kosmetyki i dermokosmetyki.

(111) **236483** (220) 2008 04 14 (210) 339550
(151) 2011 04 14 (441) 2008 07 21
(732) WEMA SPÓŁKA AKCYJNA w upadłości likwidacyjnej, Rumia, PL.
(540) TROJA
(510), (511) **19** płytki niemetalowe dla budownictwa podłogowego i ściennie ceramiczne, kamienne, szklane, z kamienia sztucznego lub z tworzyw sztucznych oraz elementy dekoracyjne i profile wykończeniowe niemetalowe do nich (jako uzupełnienie zestawów płytek ściennych lub podłogowych).

(111) **236484** (220) 2008 09 23 (210) 346468
(151) 2011 01 19 (441) 2009 01 05
(732) Wings Properties Spółka z ograniczoną odpowiedzialnością, Wrocław, PL.
(540)



Kolor znaku: popielaty, biały, czerwony
(531) 6.7.4, 6.7.5, 27.5.1, 29.1.13
(510), (511) **35** reklama, **37** wykonywanie robót budowlanych w zakresie: rozbiórka i burzenie obiektów budowlanych; wykonywanie robót ziemnych, wykopów i wierceń geologiczno-inżynierskich, wznoszenie budynków, obiektów mostowych, obiektów liniowych takich jak rurociągi, linie elektroenergetyczne, elektrotrakcyjne i telekomunikacyjne-przesyłowe, rozdzielcze obiekty liniowe, wznoszenie obiektów górniczych i produkcyjnych, obiektów inżynierskich, montaż i wznoszenie budynków i budowli z elementów prefabrykowanych, wykonywanie konstrukcji i pokryć dachowych, budowa dróg kołowych i szynowych, wykonywanie robót nawierzchniowych dla potrzeb budowy obiektów sportowych, budowa portów morskich, budowa obiektów inżynierii wodnej, stawianie rusztowań, roboty związane z fundamentowaniem, roboty w zakresie wznoszenia konstrukcji stalowych, roboty murarskie, wykonywanie specjalistycznych robót budowlanych, wykonywanie instalacji elektrycznych budynków, elektrycznych sygnalizacyjnych, instalowanie dźwigów osobowych i towarowych i ruchomych schodów, wykonywanie instalacji elektrycznych, roboty budowlane izolacyjne, instalacje centralnego ogrzewania i wentylacyjne, wodnokanalizacyjne i gazowe, tynkowa-

nie, zakładanie stolarki budowlanej, usługi posadzkarskie; tapetowanie i oblicowywanie ścian, usługi sztukatorskie, malowanie, szklenie, **43** bary, restauracje, stołówki, hotele, motele, wynajmowanie mieszkań na pobyt czasowy.

(111) **236485** (220) 2008 09 26 (210) 346647
(151) 2011 04 18 (441) 2009 01 05
(732) DCS Computer Consultants Group-Jacek Diehl, Warszawa, PL.
(540)



Kolor znaku: biały, niebieski, pomarańczowy
(531) 15.7.1, 27.5.1, 29.1.13
(510), (511) **09** części i podzespoły do montażu komputerów, programy komputerowe nagrane, **35** prowadzenie interesów osób trzecich, usługi przedstawicielskie w branży komputerowej, pośrednictwo handlowe, kojarzenie kontrahentów; promocja sprzedaży dla osób trzecich, reklamy i informacje handlowe za pośrednictwem sieci komputerowej, prowadzenie sklepu internetowego w zakresie sprzedaży oprogramowania, akcesoriów komputerowych i sprzętu komputerowego, **37** usługi w zakresie: instalacji, obsługi i naprawy systemów przekazywania danych, dźwięku i obrazu w łączności telekomunikacyjnej, komputerowej w systemie cyfrowym i analogowym, **38** pobieranie i przesyłanie danych na rzecz osób trzecich przy pomocy urządzeń komputerowych, terminali i urządzeń radiokomunikacyjnych, **41** prowadzenie kursów edukacyjnych: w zakresie sprzętu komputerowego i oprogramowania, systemów informatycznych, systemów automatyki, systemów telekomunikacyjnych i systemów transmisji danych, **42** opracowywanie projektów technicznych; opinie i ekspertyzy: w zakresie sprzętu komputerowego i oprogramowania, systemów informatycznych, systemów automatyki, systemów telekomunikacyjnych i systemów transmisji danych; doradztwo zawodowe: w zakresie komputerowego oprogramowania systemów informatycznych, systemów automatyki, systemów telekomunikacyjnych i systemów transmisji danych; projektowanie oprogramowań komputerowych.

(111) **236486** (220) 2009 04 29 (210) 355294
(151) 2011 03 08 (441) 2009 08 03
(732) Operator Gazociągów Przesyłowych GAZ-SYSTEM Spółka Akcyjna, Warszawa, PL.
(540) GAZ-SYSTEM

(510), (511) **01** produkty chemiczne przeznaczone dla przemysłu i do prac badawczych, w szczególności hel, azot i siarka, gazy zestalone do celów przemysłowych; dodatki chemiczne do paliw silnikowych; dodatki detergentowe do benzyny, **04** gaz ziemny i skroplony gaz ziemny, paliwa, w tym paliwa gazowe i ciekłe, ropa naftowa; produkty ropopochodne; dodatki niechemiczne do paliw; produkty energetyczne, mianowicie sprężony gaz ziemny CNG, skroplony gaz ziemny LNG, **06** rurociągi, zbiorniki do przechowywania paliw, przewody ciśnieniowe i rozdzielniki z metalu, w tym rury doprowadzające gaz, budowlane materiały metalowe, towary z metali nieszlachetnych nie ujęte w innych klasach; rudy metali; rury i rurociągi metalowe; metalowe zbiorniki i butle do gazu pod ciśnieniem; części metalowe do urządzeń przeznaczonych do gazu płynnego i gazu sprężonego, kratownice, kołnierze i krany, **07** urządzenia do przetwarzania ropy, maszyny do użytku w dziedzinie prac poszukiwawczych i eksploatacji źródeł energii, generatory gazu; maszyny i obrabiarki dla górnictwa, kopalnictwa i budownictwa; dmuchawy do sprężania, zasysania i transportu gazu; maszyny do rafinacji ropy naftowej; wyciągi kopalniane, **11** urządzenia do oświetlenia, ogrzewania, wytwarzania pary, gotowania, chłodzenia, suszenia; urządzenia kontrolujące przepływ gazu (zawory gazowe); urządzenia i instalacje gazowe do oświetlenia, ogrzewania, wytwarzania pary i gorącej wody, gotowania, wentylacji, chłodzenia i suszenia; urządzenia regulujące i zabezpieczające do urządzeń gazowych i rur gazowych; akcesoria i części do wszystkich wyżej wymienionych urządzeń i instalacji, **35** usługi w zakresie sprzedaży gazu ziemnego, skroplonego gazu ziemnego, paliw gazowych i ciekłych, ropy naftowej; usługi zaopatrzenia osób trzecich w zakresie energii; pośredniczenie w zawieraniu transakcji handlowych i umów dla osób trzecich w zakresie dystrybucji i magazynowania gazu;

analizy rynku, **37** usługi budowlane; naprawy; usługi instalacyjne; budowa, instalacja, konserwacja i naprawy infrastruktury do transportu gazu, w tym rurociągów i terminali gazu skroplonego; usługi w zakresie napraw i konserwacji maszyn dla górnictwa, kopalnictwa i budownictwa oraz doradztwo i konserwacja w tym zakresie; usługi w zakresie górniczych robót wydobywczych; usługi w zakresie montażu i naprawy instalacji grzewczych, gazowych, wentylacyjnych; usługi w zakresie obsługi i naprawy pojazdów; usługi stacji paliw i autogazu; usługi w zakresie eksploatacji złóż ropy naftowej i gazu ziemnego; usługi w zakresie budowy i konserwacji rurociągów i gazociągów; usługi w zakresie wykonywania robót budowlanych obiektów liniowych, rurociągów, linii elektroenergetycznych, elektrotrakcyjnych i telekomunikacyjno-przesyłowych; usługi doradcze w zakresie wyżej wymienionych usług, **38** usługi telekomunikacyjne; usługi w zakresie telefonii stacjonarnej i ruchomej; usługi telegraficzne; usługi w zakresie transmisji danych i teledystrybucji; usługi w zakresie radiokomunikacji, **39** magazynowanie, przesyłanie i dystrybucja gazu ziemnego, skroplonego gazu ziemnego, paliw gazowych i ciekłych, ropy naftowej; usługi w zakresie transportu i magazynowania towarów; usługi w zakresie dystrybucji i przesyłu paliw, energii, ciepła, gazu ziemnego, gazu płynnego i produktów ropopochodnych i gazopochodnych; usługi w zakresie transportu poprzez rurociągi; usługi w zakresie bezzbiornikowego magazynowania gazu ziemnego i składowania odpadów w złożach, **40** usługi w zakresie wytwarzania energii; usługi w zakresie przetwarzania gazu ziemnego oraz ropy naftowej i produktów jej rafinacji; usługi w zakresie wytwarzania produktów rafinacji; usługi w zakresie wytwarzania paliw; usługi w zakresie produkcji ciepła; usługi doradcze w zakresie wyżej wymienionych usług, **42** badania oraz usługi naukowe i techniczne oraz ich projektowanie; analizy przemysłowe i usługi badawcze; projektowanie i ulepszanie sprzętu oraz oprogramowania komputerowego; usługi inżynierskie, zwłaszcza w dziedzinie transportu gazu, zaopatrywania w gaz, ciepło i energię oraz używania gazu ziemnego; opracowywanie projektów technicznych; doradztwo techniczne w kwestiach transportu i magazynowania gazów i cieczy; doradztwo energetyczne; usługi w zakresie badań, prac badawczych i ekspertyz naukowych i technicznych oraz projektowania inżynierskiego, budowlanego i technologicznego; usługi w zakresie planowania urbanistycznego.

(111) **236487** (220) 2009 08 21 (210) 359730
 (151) 2011 03 30 (441) 2009 11 23
 (732) „TUBADZIN MANAGEMENT GROUP” SPÓŁKA
 Z OGRANICZONĄ ODPOWIEDZIALNOŚCIĄ, Cedrowice Parcela, PL.
 (540) black&red

(510), (511) **11** bidety, nawilżacze do grzejników centralnego ogrzewania, dozowniki środków odkażających w toaletach, fontanny, kabiny natryskowe, wanny do kąpieli, klosze do lamp, miski klozetowe WC, kominki domowe, osłony do lamp, natryski, prysznicze, piece inne niż do celów doświadczalnych, pisuary, płuczki ustępowe, instalacje i aparatura sanitarna, sedesy, toalety WC, umywalki, ustępy przenośne, wanny łazienkowe, wyposażenie waniów łazienkowych, wanny z wirowym ruchem wody, wodotryski ozdobne, zbiorniki do płuczek ustępowych, zlewozmywaki, **19** belki niemetalowe, betonowe elementy budowlane, boazeria niemetalowa, boazerie, konstrukcje budowlane niemetalowe, materiały budowlane niemetalowe, kamień budowlany, niemetalowe elementy konstrukcyjne dla budownictwa, glina ceglarska, cegły, pokrycia dachowe niemetalowe, dachówki, niemetalowe konstrukcje przykryć dachów, figurki i posążki z kamienia, betonu lub marmuru, gzymsy niemetalowe, kanały niemetalowe dla instalacji wentylacyjnych i klimatyzacyjnych, wyroby kamieniarstwa, obudowy kominków, kształtowniki niemetalowe, łupek twardy, obróbki budowlane niemetalowe, materiały ogniotrwałe, okładziny niemetalowe dla budownictwa, palisady niemetalowe, płytki niemetalowe dla budownictwa, płytki podłogowe i ścienne niemetalowe, płytki ceramiczne, płyty niemetalowe, podłogi niemetalowe, podpory niemetalowe, pokrycia niemetalowe dla budownictwa, powłoki jako materiały budowlane, profile niemetalowe dla budownictwa, rury sztywne niemetalowe dla budownictwa, schody niemetalowe, słupy niemetalowe, sufitry niemetalowe, kamień, sztuczny kamień, pokrycia niemetalowe ścian, terakota, zaprawy budowlane.

(111) **236488** (220) 2009 08 27 (210) 359913
 (151) 2011 04 18 (441) 2009 12 07
 (732) „PRESTIŻ” Bożena Wańtuchowicz, Gostynin, PL.

(540)



(531) 26.4.1, 26.4.18, 27.5.1

(510), (511) **14** agaty, biżuteria, biżuteria komórkowa, biżuteria ze szkła sztrasowego (imitacje drogich kamieni), bransoletki jako biżuteria, bransoletki do zegarków, breloczki jako biżuteria, breloczki do kluczy ozdobne, broszki jako biżuteria, budziki, chronografy (zegarki), przyrządy chronometryczne, chronometry (zegary o dużej dokładności), chronoskopy, diamenty, drut z metali szlachetnych jako biżuteria, dzieła sztuki z metali szlachetnych, emblematy z metali szlachetnych, etui na zegarki (prezentacja), figurki (statuetki) z metali szlachetnych, futerały do stosowania w zegarmistrzostwie, gagat nieprzetworzony lub półprzetworzony, ozdoby z gagatu, iryd, kamienie półszlachetne, kamienie szlachetne, kasetki na biżuterię (szkatułki), kolczyki, koperty do zegarków, kotwiczki (zegarmistrzostwo), łańcuszki jako biżuteria, łańcuszki do zegarków, mechanizmy do zegarków, mechanizmy do zegarów i zegarków, medale, medalliony jako biżuteria, metale szlachetne nieprzetworzone lub półprzetworzone, monety, naszyjniki jako biżuteria, nici ze srebra, nici ze srebra (srebrny drut), nici ze złota jako biżuteria, nici z metali szlachetnych jako biżuteria, obrączki jako biżuteria, obudowy (skrzynki) do zegarów, oliwin (kamień szlachetny), osm, ozdoby jako biżuteria, ozdoby do kapeluszy z metali szlachetnych, ozdoby do obuwia z metali szlachetnych, ozdoby z bursztynu, ozdoby ze srebra, ozdoby z gagatu, pallad, perły jako biżuteria, perły z ambroidu, platyna (metal), popiersia z metali szlachetnych, posągi z metali szlachetnych, posążki z metali szlachetnych, pudełka z metali szlachetnych, rod, ruten, spinel (kamienie szlachetne), spinki do krawatów, spinki do mankietów, srebro, nieprzetworzone lub kute, stopy metali szlachetnych, szkiełka do zegarków, szpilki jako biżuteria, szpilki do krawatów, szpilki ozdobne, sztabki metali szlachetnych, zegarki, zegarki na rękę, zegary, zegary i zegarki elektryczne, zegary słoneczne, zegary sterujące (zegary wzorcowe), złoto nieprzetworzone lub kute, żetony miedziane, **40** galwanizacja, galwanotechnika, grawerowanie, lutowanie, obróbka metali, odlewanie metali, platerowanie metali, odlewanie metali, polerowanie (ścieranie), posrebrzanie, powlekanie galwaniczne, pozłacanie, szlifowanie, złocenie.

(111) **236489** (220) 2009 09 04 (210) 360195
 (151) 2011 02 04 (441) 2009 12 07
 (732) PLIVA HRVATSKA d.o.o., Zagrzeb, HR.
 (540) plicet
 (510), (511) **05** preparaty farmaceutyczne.

(111) **236490** (220) 2009 09 22 (210) 360815
 (151) 2011 02 04 (441) 2010 01 04
 (732) OSG Polska Spółka z ograniczoną odpowiedzialnością,
 Warszawa, PL.
 (540)

e-Archiwum

Kolor znaku: biały, jasnoniebieski, granatowy

(531) 24.17.1, 27.5.1, 29.1.13

(510), (511) **35** usługi archiwizacyjne, prowadzenie archiwum, katalogowanie i indeksowanie dokumentów, **39** odbieranie i dostarczanie dokumentów, przechowywanie kopii zapasowych dysków oraz taśm, bezpieczne przechowywanie danych on-line, **40** brakowanie dokumentów, **42** projektowanie oprogramowania komputerowego w zakresie systemu obiegu dokumentów, doradztwo w zakresie oprogramowania komputerowego, skanowanie dokumentów, zapisywanie danych.

(111) **236491** (220) 2009 09 22 (210) 360816
 (151) 2011 02 04 (441) 2010 01 04
 (732) OSG Polska Spółka z ograniczoną odpowiedzialnością,
 Warszawa, PL.

(540)

i-Archiwum

Kolor znaku: biały, jasnoniebieski, granatowy

(531) 24.17.1, 27.5.1, 29.1.13

(510), (511) **35** usługi archiwizacyjne, prowadzenie archiwum, katalogowanie i indeksowanie dokumentów, **39** odbieranie i dostarczanie dokumentów, przechowywanie kopii zapasowych dysków oraz taśm, bezpieczne przechowywanie danych on-line, **40** brakowanie dokumentów, **42** projektowanie oprogramowania komputerowego w zakresie systemu obiegu dokumentów, doradztwo w zakresie oprogramowania komputerowego, skanowanie dokumentów, zapisywanie danych.

(111) **236492** (220) 2009 09 22 (210) 360817
(151) 2011 02 04 (441) 2010 01 04

(732) OSG Polska Spółka z ograniczoną odpowiedzialnością, Warszawa, PL.

(540)

it-Archiwum

Kolor znaku: biały, jasnoniebieski, granatowy

(531) 24.17.1, 27.5.1, 29.1.13

(510), (511) **35** usługi archiwizacyjne, prowadzenie archiwum, katalogowanie i indeksowanie dokumentów, **39** odbieranie i dostarczanie dokumentów, przechowywanie kopii zapasowych dysków oraz taśm, bezpieczne przechowywanie danych on-line, **40** brakowanie dokumentów, **42** projektowanie oprogramowania komputerowego w zakresie systemu obiegu dokumentów, doradztwo w zakresie oprogramowania komputerowego, skanowanie dokumentów, zapisywanie danych.

(111) **236493** (220) 2009 10 06 (210) 361335
(151) 2011 04 20 (441) 2010 01 18

(732) AS MOTORS SPÓŁKA Z OGRANICZONĄ ODPOWIEDZIALNOŚCIĄ, Warszawa, PL.

(540)

AS MOTORS

Kolor znaku: czerwony

(531) 27.5.1, 29.1.1

(510), (511) **35** usługi sprzedaży w detalu i w hurcie, w salonie samochodowym, przez Internet samochodów nowych i używanych, części samochodowych, **37** usługi serwisowe i naprawcze samochodów, naprawy mechaniczne, lakiernicze i blacharskie.

(111) **236494** (220) 2009 10 06 (210) 361336
(151) 2011 04 20 (441) 2010 01 18

(732) AS MOTORS SPÓŁKA Z OGRANICZONĄ ODPOWIEDZIALNOŚCIĄ, Warszawa, PL.

(540) asmotors.pl

(510), (511) **35** usługi sprzedaży w detalu i w hurcie, w salonie samochodowym, przez Internet samochodów nowych i używanych, części samochodowych, **37** usługi serwisowe i naprawcze samochodów, naprawy mechaniczne, lakiernicze i blacharskie.

(111) **236495** (220) 2009 10 07 (210) 361401
(151) 2011 02 02 (441) 2010 01 18

(732) „LUS-AR” PAWEŁ MALINOWSKI, Ostrołęka, PL.

(540)

GUSOO
SZTUKA UŻYTKOWA

(531) 27.5.1, 27.5.10

(510), (511) **20** szkło srebrzyste-lustra, dzieła sztuki z drewna, wosku, gipsu i tworzyw sztucznych, **21** wyroby ze szkła zawarte w tej klasie,

dzieła sztuki z porcelany, terakoty i szkła, **35** zgrupowanie na rzecz osób trzecich różnych towarów-wyrobów ze szkła, w tym artystycznego, wyrobów jubilerskich, dzieł sztuki-pozwalające nabywcy je oglądać i kupować w galerii.

(111) **236496** (220) 2009 10 14 (210) 361652

(151) 2011 02 02 (441) 2010 01 18

(732) MMF SERVICES SPÓŁKA JAWNA E. I J. GÓRSCY, Bielsko-Biała, PL.

(540)



Kolor znaku: ciemnoróżowy, szary, biały

(531) 26.4.2, 26.11.2, 26.13.25, 27.5.1, 29.1.13

(510), (511) **36** doradztwo w sprawach finansowych, informacja finansowa związana z finansowaniem działalności przedsiębiorstw w zakresie leasingu, faktoringu i franchisingu, usługi w zakresie likwidacji przedsiębiorstw, dzierżawa majątku nieruchomości, zarządzanie majątkiem nieruchomości, administrowanie majątkiem nieruchomości, wycena nieruchomości, sporządzanie umów najmu, wyceny do celów podatkowych.

(111) **236497** (220) 2009 10 16 (210) 361733

(151) 2011 02 04 (441) 2010 01 18

(732) Barbara Rudziks, Sopot, PL.

(540)

LightBox

(531) 27.5.1

(510), (511) **05** substancje dietetyczne do celów leczniczych, chleb dla diabetyków, cukierki do celów leczniczych, dezodoranty inne niż do użytku osobistego, dodatki odżywcze do celów leczniczych, korzenie lecznicze, lecytyna do celów medycznych, mleczko pszczele do celów medycznych, mleko białkowe, mleko migdałowe do celów farmaceutycznych, mleko w proszku dla niemowląt, nalewki lecznicze, napoje dietetyczne przystosowane do celów medycznych, w tym herbata lecznicza, oleje lecznicze, preparaty medyczne do odchudzania, produkty uboczne z procesu obróbki ziaren zbóż do celów leczniczych, skrobia do celów dietetycznych lub farmaceutycznych, sole mineralne, substancje dietetyczne, środki oczyszczające, wody mineralne do celów leczniczych, wyroby cukiernicze do celów leczniczych, zioła lecznicze, żywność dietetyczna przystosowana do celów medycznych, bransolety do celów leczniczych, preparaty farmaceutyczne do pielęgnacji skóry, środki dezynfekcyjne do celów higienicznych, **43** usługi zaopatrzenia w żywność i napoje zwłaszcza dietetyczne, bary szybkiej obsługi (snack-bary) domy opieki dla emerytów, domy turystyczne, hotele, kafeterie, kawiarnie, motele, pensjonaty, usługi gastronomiczne w tym przygotowanie posiłków dietetycznych z własnym zapleczem, produktami i transportem restauracje, restauracje samoobsługowe, stołówki, organizowanie obozów wakacyjnych (zakwaterowanie).

(111) **236498** (220) 2009 10 17 (210) 361773

(151) 2011 02 04 (441) 2010 01 18

(732) Firma Produkcyjno-Handlowa SiSline Zygmunt Smiczek, Bytom, PL.

(540)

Sensi-Qui

Kolor znaku: srebrny, czarny

(531) 27.5.1, 29.1.12

(510), (511) **05** środki do dezodoryzacji i odświeżania powietrza.

(111) **236499** (220) 2009 10 30 (210) 362276
 (151) 2011 02 25 (441) 2010 02 01
 (732) Agnieszka Ewa Gospodarek, Kamieniec Wrocławski, PL.
 (540)



(531) 26.13.25, 27.5.1
 (510), (511) **18** torebki, **25** pończochy, rajstopy, gorsety, pasy, biustonosze, rękawiczki, nakrycia, głowy, odzież wierzchnia, obuwie, **26** dodatki do ubrań.

(111) **236500** (220) 2009 11 25 (210) 363345
 (151) 2011 03 16 (441) 2010 03 01
 (732) MVT MULTIINVESTMENT Spółka Akcyjna, Łódź, PL.
 (540)



Kolor znaku: czerwony, niebieski, niebieski, niebieski
 (531) 26.4.1, 26.11.9, 27.5.1, 29.1.13
 (510), (511) **37** nadzór budowlany, **42** projektowanie budynków.

(111) **236501** (220) 2010 03 22 (210) 368143
 (151) 2011 06 06 (441) 2010 07 05
 (732) P.P.H.U. „BIOWIN” Piotr Kwapisz, Łódź, PL.
 (540) FRUKTA-ŻEL

(510), (511) **01** bentonit, substancje chemiczne do fermentacji wina, saletra, preparaty do klarowania wina, fosforany, kwasy, ziemia do upraw, doniczki na torf do ogrodnictwa, **21** balony szklane, butelki, otwieracze do butelek, butle szklane, pipety, gąsiorzy szklane, karafki, wyroby ceramiczne dla gospodarstwa domowego, korkociągi, słoje, nieelektryczne wyciskacze do owoców, szczotki do mycia naczyń, rozdrabniacze nieelektryczne do użytku domowego, lodówki turystyczne, przyrządy do podlewania, wiadra, zraszacze do podlewania kwiatów i roślin, doniczki na kwiaty, osłony na doniczki, rękawice do ogrodnictwa, łapki na insekty i muchy, pułapki na myszy i szczury, **29** pektyna do celów spożywczych, żelatyna spożywcza.

(111) **236502** (220) 2009 12 01 (210) 363588
 (151) 2011 02 03 (441) 2010 03 15
 (732) KONSORCJUM HANDLOWE „STOFARB” SPÓŁKA AKCYJNA, Chorzów, PL.
 (540) GOLDMURIT

(510), (511) **01** produkty chemiczne przeznaczone dla przemysłu; żywice syntetyczne w stanie surowym, tworzywa sztuczne w stanie surowym; kleje (spoiwa) przeznaczone dla przemysłu, zaprawa klejowa do styropianu, zaprawa klejowa do warstwy zbrojącej, zaprawa klejowa elastyczna do płytek ceramicznych, kleje do płytek ściennych, kleje do tapet, kleje inne niż do papieru lub użytku domowego, preparaty do klejenia i gruntowania, preparaty przeciwwilgociowe do konstrukcji murowanych, preparaty do odtuszczania, preparaty ogniochronne, silikon, dodatki chemiczne do środków grzybobójczych i owadobójczych, **17** kauczuk, gutaperka, guma, azbest, mika i wyroby z tych materiałów nie ujęte w innych klasach; tworzywa sztuczne w formie wyciśniętej stosowane w produkcji; materiały wypełniające, uszczelniające, pakuły, materiały izolacyjne; farby izolacyjne, lakiery izolacyjne, półprodukty żywic akrylowych, lateks, powłoki izolacyjne, **19** materiały budowlane niemetalowe; cement, beton, gips, zaprawy budowlane, zaprawa murarska, zaprawa tynkarska, grunt akrylowy pod tynk, tynk mineralny, tynki wewnętrzne i zewnętrzne, gładź, gips, biała gładź gipsowa, podkład gruntujący.

(111) **236503** (220) 2009 11 30 (210) 363500
 (151) 2011 04 11 (441) 2010 03 15
 (732) SZKŁO Spółka z ograniczoną odpowiedzialnością, Lidzbark Warmiński, PL.

(540)



Kolor znaku: biały, niebieski
 (531) 26.4.4, 26.4.18, 27.5.1, 29.1.12
 (510), (511) **19** szkło budowlane i alabastrowe, okienne tafle szklane dla budownictwa, konstrukcyjne elementy niemetalowe dla budownictwa, elewacje i okładziny ścienne dla budownictwa, okna witrażowe, szkło hartowane, szkło bezodpryskowe, szkło okienne i drzwiowe, kabiny kąpielowe szklane, ekrany szklane kominkowe, kształtowniki szklane, płytki okładzinowe szklane dla budownictwa, ścianki i przegrody szklane, szklarnie przenośne niemetalowe, termoizolacyjne zestawy szklane, szkło dla budownictwa: bezbarwne, białe lub kolorowe z powłokami powierzchniowymi lub bez powłok powierzchniowych, szyby zespolone, **20** lustra, tafle szklane na lustro, szkło meblowe, meble ze szkła, dekoracje przestawne ze szkła, drzwi szklane do mebli, półki meblowe ze szkła, stoiska wystawowe, tablice ogłoszeniowe szklane, **21** wyroby szklane-malowane, szklane kapsle, szklane zatyczki, deski szklane do krojenia, szklane włókno krzemowe inne niż do celów włókienniczych, pojemniki i pakowania szklane, szkło do którego wprowadzono cienkie przewodniki elektryczne, szkło emaliowane, szkło mleczne, szkło na szyby samochodowe, szkło opalowe, szkło płaskie szlifowane-materiał surowy, szkło sproszkowane do dekoracji, szkło surowe i półprzetworzone z wyjątkiem szkła konstrukcyjnego, szkło pokryte powłoką przewodzącą elektryczność, **35** usługi w zakresie sprzedaży hurtowej i detalicznej towarów ujętych w wykazie w wyspecjalizowanych punktach sprzedaży oraz poprzez sieci komputerowe zwłaszcza Internet, agencje importowo-eksportowe, **37** usługi budowlane i montażowe w zakresie szklenia, elewacji i okładzin szklanych oraz przegród i konstrukcji szklanych, usługi szklarskie, montaż luster, drzwi i ścianek szklanych.

(111) **236504** (220) 2009 12 01 (210) 363576
 (151) 2011 02 03 (441) 2010 03 15
 (732) FIRMA PRODUKCYJNO-USŁUGOWO-HANDLOWA „MOKATE” TERESA MOKRYSZ, Ustroń, PL.
 (540)



Kolor znaku: zielony, biały, czarny, żółty, niebieski, fioletowy, różowy, pomarańczowy, kremowy, brązowy
 (531) 5.5.19, 5.5.20, 11.3.1, 11.3.25, 25.1.15, 26.1.1, 27.1.5, 29.1.15
 (510), (511) **30** kawa z herbatą, kawa z herbatą i mlekiem.

(111) **236505** (220) 2009 12 01 (210) 363578
 (151) 2011 02 03 (441) 2010 03 15
 (732) FIRMA PRODUKCYJNO-USŁUGOWO-HANDLOWA „MOKATE” TERESA MOKRYSZ, Ustroń, PL.
 (540)



Kolor znaku: zielony, biały, czarny, żółty, niebieski, fioletowy, pomarańczowy, kremowy
 (531) 5.5.19, 5.5.20, 7.1.4, 11.3.1, 11.3.25, 25.1.15, 26.2.7, 27.5.1, 29.1.15
 (510), (511) **30** kawa z herbatą, kawa z herbatą i mlekiem.

(111) **236506** (220) 2009 12 09 (210) 363928
 (151) 2011 02 22 (441) 2010 03 15
 (732) Firma Jubilerska JUNG Andrzej Jung, Poznań, PL.
 (540)

JUNG

(531) 24.9.2, 27.5.1
 (510), (511) **14** wyroby jubilerskie, biżuteria, **35** usługi w zakresie sprzedaży wyrobów jubilerskich i biżuterii, **40** usługi jubilerskie, graferowanie, złocenie, srebrzenie.

(111) **236507** (220) 2009 12 14 (210) 364049
 (151) 2011 04 11 (441) 2010 03 29
 (732) FILTROWENT Spółka Cywilna Robert Jung, Tomasz Łangowicz, Nowy Tomyśl, PL.
 (540)

II Filtrowent

Kolor znaku: niebieski, szary

(531) 26.11.7, 27.5.1, 29.1.12
 (510), (511) **06** budowlane materiały metalowe; metalowe materiały, konstrukcje, przewody i akcesoria do instalacji odpylających, klimatyzacyjnych i wentylacyjnych; armatura do przewodów metalowa, blacha jako płyty i arkusze, deflektory kominowe, dysze metalowe, haki metalowe, kłamy, kołki, kominy metalowe, trzony i nasady kominowe metalowe, kolanka do rur metalowe, konstrukcje metalowe, kabiny lakiernicze metalowe, konstrukcje metalowe ścian lakierniczych, kanały metalowe, kratki metalowe, kratownice metalowe, kształtki rurowe rozgałęzieniowe metalowe, materiały blacharskie i zbrojeniowe dla budownictwa metalowe, materiały konstrukcyjne metalowe, okucia metalowe, osłony do rur, przewody rurowe metalowe, przewody metalowe do instalacji odpylających, wentylacyjnych i klimatyzacyjnych, rury i rurki metalowe, ścianki szczelne metalowe, szyny, śruby metalowe, taśmy ze stali, uszczelki, złączki i króćce do rur metalowe, zawory metalowe inne niż części maszyn, **07** maszyny, części maszyn i urządzenia do odpylania i czyszczenia pod wysokim ciśnieniem do celów przemysłowych, instalacje centralne do odpylania nad i pod-ciśnieniowego, filtry jako wkłady do maszyn i instalacji filtrujących, pneumatyczne transportery rurowe, cyklony, kompresory jako maszyny, separatory, szlifierki stołowe; zawory jako części maszyn, **19** materiały budowlane niemetalowe; konstrukcyjne elementy niemetalowe dla budownictwa; rury, kształtki rurowe i kołnierze niemetalowe dla instalacji odpylających i wentylacji, kanały i osłony niemetalowe dla instalacji odpylających i wentylacji, żaluzje niemetalowe, **37** usługi w zakresie montażu, naprawy i konserwacji urządzeń i instalacji odpylających, klimatyzacyjnych i wentylacyjnych; usługi budowlano-montażowe, modernizacyjne i remontowe w zakresie budownictwa ogólnego i przemysłowego; wykonywanie instalacji budowlanych; wykonywanie robót ogólnobudowlanych i remontów w zakresie obiektów liniowych i rozdzielczych sieci wodociągowych, gazowych, centralnego ogrzewania, filtrowentylacyjnych, klimatyzacji i elektrycznych; wewnętrznych instalacji wodociągowych, sieci kanalizacyjnych, instalacji gazowych, instalacji centralnego ogrzewania, filtrowentylacyjnych, odpylania, klimatyzacji i elektrycznych, **42** opracowywanie projektów technicznych urządzeń i instalacji filtrowentylacyjnych i odpylających; analizy i badania techniczne, ekspertyzy inżynierskie, doradztwo budowlane i pomiary w zakresie odpylania maszyn i systemów filtrowentylacyjnych i odpylania dla przemysłu.

(111) **236508** (220) 2009 12 14 (210) 364090
 (151) 2011 02 10 (441) 2010 03 29
 (732) WAWEL Spółka Akcyjna, Kraków, PL.
 (540) PORTERO
 (510), (511) **30** cukierki, czekolady, czekoladki, czekoladki nadziewane, batony, batony czekoladowe, ciastka, lizaki, wyroby cukiernicze, **35** zgrupowanie na rzecz osób trzecich różnych towarów obejmujących cukierki, czekolady, czekoladki, czekoladki nadziewane, batony, batony czekoladowe, ciastka, lizaki, wyroby cukiernicze pozwalające

naabywcy wygodnie je oglądać i kupować w sklepach, hurtowniach oraz na stronie internetowej, marketing, rozpowszechnianie materiałów reklamowych promujących powyższe towary oraz ich reklama w środkach masowego przekazu.

(111) **236509** (220) 2009 12 15 (210) 364141
 (151) 2011 02 17 (441) 2010 03 29
 (732) Gospodarczy Bank Wielkopolski Spółka Akcyjna, Poznań, PL.
 (540) GOSPODARCZY BANK WIELKOPOLSKI
 (510), (511) **09** urządzenia do przetwarzania danych, komputery i sprzęt peryferyjny do komputerów, dane zapisane na nośnikach magnetycznych i optycznych m.in. na taśmach, dyskach, dyskietkach, programy komputerowe, nośniki dźwięku i obrazu, magnetyczne i optyczne nośniki danych, karty kodowane magnetycznie do przechowywania danych, elektroniczne wielofunkcyjne karty do usług finansowych, karty płatnicze/obciążeniowe, karty bankomatowe, elektroniczne karty czekowe, karty kredytowe, karty debetowe, urządzenia obsługiwane ręcznie do płacenia i przeliczania oraz przetwarzania osobistych danych, elektroniczne karty ATM, karty dostępowe, zintegrowane karty chipowe oraz systemy dla ich wspomaganie, urządzenia ATM, czytniki kart, oprogramowanie komputerowe do przeprowadzania usług finansowych i bankowych, usług zarządzania kontami bankowymi, usług płatniczych, analiz finansowych i raportów finansowych, usług zarządzania finansowego i usług informacyjnych dotyczących bankowości i finansów, oprogramowanie komputerowe umożliwiające przeszukiwanie danych dotyczących bankowości i finansów, publikacje, nowości, magazyny, periodyki, broszury i ulotki-wszystkie w postaci elektronicznej zapisane na nośnikach magnetycznych lub optycznych, **16** papier, artykuły papierowe, druki, materiały biurowe, gazety, periodyki i książeczki czekowe, publikacje drukowane, magazyny, ulotki o tematyce finansowej, książeczki informacyjne, karty z tworzyw sztucznych nie zawarte w innych klasach, karty foliowane z drukiem nie zawarte w innych klasach, broszury o tematyce finansowej, zaproszenia papierowe, terminarze, **35** usługi: prowadzenia rachunków, prowadzenia ksiąg, przygotowywania list płac, wycen gospodarczych, badania rynku i doradztwa biznesowego, reklamy, promocji oraz informacji na tych polach, dystrybucji i rozpowszechniania materiałów reklamowych, takich jak: ulotki, prospekty, materiały drukowane i próbki, publikowania materiałów reklamowych, informacji handlowej i gospodarczej świadczonych on-line z komputerowej bazy danych, sieci komputerowej, globalnej sieci komputerowej lub Internetu, kompilacji ogłoszeń reklamowych do wykorzystania w Internecie, zarządzania działalnością gospodarczą, doradztwa biznesowego, kompilacji katalogów, list adresowych, ogłoszeń reklamowych dla publikowania w globalnych sieciach komputerowych lub w Internecie, przydzielania przestrzeni na stronach internetowych w celu reklamy towarów i usług, administrowania biznesem w celu przeprowadzania sprzedaży poprzez Internet, planowania biznesowego, analiz rynkowych i badania rynku, gromadzenia, magazynowania i przetwarzania danych, biznesowe odnoszące się do sponsorowania, doradztwa, konsultacji i informowania dotyczące wszystkich ww. usług, **36** usługi: analiz finansowych, bankowe, bankowe z dostępem bezpośrednim, banków oszczędnościowych, maklerskie w zakresie finansów, maklerstwa giełdowego, notowań giełdowych, sponsorowania finansowego, finansowe w związku z likwidacją przedsiębiorstw, operacji związane z finansami; bankowymi, weksłowymi, dyskontowymi, eurowalutowymi, gospodarczymi, księgowymi, otwartego rynku, gotówkowymi, zamknięcia roku obrotowego, emisyjnymi, inwestowania kapitałowego, zbierania funduszy na cele dobroczynne, weryfikacji czeków, operacji rozrachunkowych, doradztwa finansowego, doradztwa ubezpieczeniowego, pośrednictwa ubezpieczeniowego, kredytowania, kredytowania ratalnego, wydawania kart kredytowych, obsługi kart kredytowych, obsługi kart debetowych, lokat kapitałowych, emisji bonów wartościowych, czeków podróżnych, depozytowania przedmiotów wartościowych, wycen finansowych, ubezpieczeniowe, w tym ubezpieczeń na życie, bankowości, wycen nieruchomości, wymiany pieniędzy, pośrednictwa w obrocie bankowym, powiernicze, informacji finansowej, ubezpieczeniowej, zarządzania finansowego majątkiem, sporządzania ekspertyz dla celów fiskalnych, obsługi funduszy inwestycyjnych, funduszy emerytalnych, transferu elektronicznego środków finansowych, udzielania gwarancji finansowych, zawierania umów kredytowych, leasingu finansowego, pożyczkowe pod zastaw, obsługi pożyczek pod zastaw

hipoteczny, finansowania pożyczek, prowadzenia kas oszczędnościowych, wyceny nieruchomości, tworzenia funduszy wzajemnych, świadczeń emerytalnych, sponsorowania finansowego, w zakresie depozytów sejfowych, wyceny i obrotu numizmatami, wszystkie wymienione usługi świadczone także on-line, **41** usługi: edukacyjne i szkoleniowe, publikacji elektronicznej on-line, aranżacji i prowadzenia seminariów, kongresów, konferencji i wystaw, edukacji i treningu w zakresie bankowości, finansów, ubezpieczeń, działalności gospodarczej i inwestycyjnej, publikowania materiałów drukowanych, periodyków, magazynów, broszur i ulotek oraz innych tekstów dotyczących bankowości, finansów, ubezpieczeń, działalności gospodarczej i inwestycji, doradztwa, konsultacji i informacyjne w zakresie ww. usług, organizacji wystaw w celach kulturalnych lub edukacyjnych, organizacji imprez rozrywkowych, sportowych i kulturalnych.

(111) **236510** (220) 2009 12 17 (210) 364216
 (151) 2011 01 28 (441) 2010 03 29
 (732) „HERBAPOL-LUBLIN” SPÓŁKA AKCYJNA, Lublin, PL.
 (540) PROFILAKTYCZNA ODPORNOŚĆ RODZINY POD OCHRONĄ
 (510), (511) **05** produkty farmaceutyczne, substancje i preparaty do celów medycznych, leki, substancje i preparaty wspomagające leczenie, podnoszące odporność organizmu i wzbogacające organizm w niezbędne witaminy i mikroelementy, suplementy diety do celów medycznych, preparaty do kąpielii leczniczych, środki sanitarne do celów medycznych, środki odkażające, żywność dla niemowląt, dietetyczna żywność i napoje do celów leczniczych.

(111) **236511** (220) 2009 12 17 (210) 364217
 (151) 2011 01 28 (441) 2010 03 29
 (732) „HERBAPOL-LUBLIN” SPÓŁKA AKCYJNA, Lublin, PL.
 (540)



Kolor znaku: biały, żółty, jasnozielony, zielony, ciemnozielony, szary
 (531) 5.3.11, 26.4.1, 29.1.13
 (510), (511) **03** olejki eteryczne, kosmetyki, płyny do pielęgnacji włosów, mydła i środki myjące, środki do czyszczenia zębów i higieny jamy ustnej, surowce i ekstrakty do produkcji preparatów kosmetycznych, **05** produkty farmaceutyczne, substancje i preparaty do celów medycznych, leki, produkty parafarmaceutyczne, substancje i preparaty wspomagające leczenie, podnoszące odporność organizmu i wzbogacające organizm w niezbędne witaminy i mikroelementy, suplementy diety do celów medycznych, preparaty do kąpielii leczniczych, środki sanitarne do celów medycznych, środki odkażające, żywność dla niemowląt, dietetyczna żywność i napoje do celów leczniczych, środki wspomagające odchudzanie, ziołowe, owocowe i owocowo-ziołowe herbatki odchudzające, **29** owoce, warzywa i zioła suszone, mrożone, gotowane, smażone, konserwowane i konserwowane w alkoholu, soki, przeciery, koncentraty i ekstrakty na bazie owoców, warzyw i ziół do celów kulinarnych, **30** herbata, herbaty ziołowe, owocowe i owocowo-ziołowe, preparaty herbaciane, napoje i napary na bazie herbaty oraz herbat ziołowych, owocowych i owocowo-ziołowych, wyroby piekarnicze i cukiernicze z udziałem nasion roślin i/lub ziaren zbóż, przekąski, ciastka i batony na bazie nasion roślin i/lub płatków i/lub ziaren zbożowych, przyprawy oraz wyciągi i nalewki spożywcze, **31** produkty rolne, ogrodnicze i leśne, nasiona, świeże zioła, owoce i warzywa, wytloki z ziół, owoców i warzyw, **32** napoje bezalkoholowe, soki, nektary i napoje owocowe, warzywne oraz owocowo-warzywne, ewentualnie z dodatkiem mikro-i/lub makroelementów i/lub witamin, wody mineralne, wody smakowe, napoje musujące, napoje izotoniczne i energetyzujące, syropy, soki, ekstrakty i wyciągi owocowe, warzywne i ziołowe oraz inne preparaty do produkcji napojów, w tym preparaty ziołowe, owocowe i owocowo-ziołowe w proszku i granulowane, napoje instant zawarte w tej klasie, proszki i pastylki do otrzymywania napojów musujących, **43** usługi związane z prowadzeniem herbaciarni, kawiarni, barów i restauracji, przygotowywanie żywności i napojów na zamówienie oraz ich dostawa (catering).

(111) **236512** (220) 2009 12 17 (210) 364218
 (151) 2011 01 28 (441) 2010 03 29
 (732) „HERBAPOL-LUBLIN” SPÓŁKA AKCYJNA, Lublin, PL.
 (540)

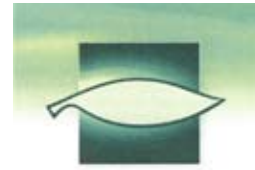

Kolor znaku: biały, żółty, jasnozielony, zielony, ciemnozielony, szary
 (531) 5.3.11, 26.4.1, 29.1.13
 (510), (511) **03** olejki eteryczne, kosmetyki, płyny do pielęgnacji włosów, mydła i środki myjące, środki do czyszczenia zębów i higieny jamy ustnej, surowce i ekstrakty do produkcji preparatów kosmetycznych, **05** produkty farmaceutyczne, substancje i preparaty do celów medycznych, leki, substancje i preparaty wspomagające leczenie, podnoszące odporność organizmu i wzbogacające organizm w niezbędne witaminy i mikroelementy, suplementy diety do celów medycznych, preparaty do kąpielii leczniczych, środki sanitarne do celów medycznych, środki odkażające, żywność dla niemowląt, dietetyczna żywność i napoje do celów leczniczych, środki wspomagające odchudzanie, ziołowe, owocowe i owocowo-ziołowe herbatki odchudzające, **29** owoce, warzywa i zioła suszone, mrożone, gotowane, smażone, konserwowane i konserwowane w alkoholu, soki, przeciery, koncentraty i ekstrakty na bazie owoców, warzyw i ziół do celów kulinarnych, **30** herbata, herbaty ziołowe, owocowe i owocowo-ziołowe, preparaty herbaciane, napoje i napary na bazie herbaty oraz herbat ziołowych, owocowych i owocowo-ziołowych, wyroby piekarnicze i cukiernicze z udziałem nasion roślin i/lub ziaren zbóż, przekąski, ciastka i batony na bazie nasion roślin i/lub płatków i/lub ziaren zbożowych, przyprawy oraz wyciągi i nalewki spożywcze, **31** produkty rolne, ogrodnicze i leśne, nasiona, świeże zioła, owoce i warzywa, wytloki z ziół, owoców i warzyw, **32** napoje bezalkoholowe, soki, nektary i napoje owocowe, warzywne oraz owocowo-warzywne, ewentualnie z dodatkiem mikro-i/lub makroelementów i/lub witamin, wody mineralne, wody smakowe, napoje musujące, napoje izotoniczne i energetyzujące, syropy, soki, ekstrakty i wyciągi owocowe, warzywne i ziołowe oraz inne preparaty do produkcji napojów, w tym preparaty ziołowe, owocowe i owocowo-ziołowe w proszku i granulowane, napoje instant zawarte w tej klasie, proszki i pastylki do otrzymywania napojów musujących, **43** usługi związane z prowadzeniem herbaciarni, kawiarni, barów i restauracji, przygotowywanie żywności i napojów na zamówienie oraz ich dostawa (catering).

(111) **236513** (220) 2009 12 17 (210) 364219
 (151) 2011 01 28 (441) 2010 03 29
 (732) TÜV Rheinland Polska Spółka z ograniczoną odpowiedzialnością, Warszawa, PL.
 (540)



Kolor znaku: niebieski, czarny, biały
 (531) 26.1.1, 26.1.22, 27.5.1, 29.1.13
 (510), (511) **41** szkolenia otwarte, szkolenia dedykowane, organizowanie i prowadzenie konferencji, sympozjów, seminariów, **42** identyfikowanie zagrożeń w procesie produkcji i dystrybucji żywności, weryfikacja przedsiębiorstw dla potwierdzenia spełnienia przepisów, norm, systemów i standardów przy produkcji żywności, pomoc we wdrażaniu nowych technologii, opracowywanie projektów technologicznych, badania laboratoryjne mikrobiologiczne, fizykochemiczne, wody, opakowań, gleby, doradztwo w zakresie produkcji rolno-spożywczej, ekspertyzy w zakresie produkcji rolno-spożywczej, badania

techniczne, audyty, kontrola jakości artykułów rolno-spożywczych, ekspertyzy kontrolne, certyfikowanie.

(111) **236514** (220) 2009 12 17 (210) 364220
 (151) 2011 01 28 (441) 2010 03 29
 (732) TÜV Rheinland Polska Spółka z ograniczoną odpowiedzialnością, Warszawa, PL.
 (540)



Kolor znaku: niebieski, czarny, biały

(531) 26.1.4, 26.1.18, 26.2.1, 27.5.1, 29.1.13
 (510), (511) **41** szkolenia otwarte, szkolenia dedykowane, organizowanie i prowadzenie konferencji, sympozjów, seminariów, **42** identyfikowanie zagrożeń w procesie produkcji i dystrybucji żywności, weryfikacja przedsiębiorstw dla potwierdzenia spełnienia przepisów, norm, systemów i standardów przy produkcji żywności, pomoc we wdrażaniu nowych technologii, opracowywanie projektów technologicznych, badania laboratoryjne mikrobiologiczne, fizykochemiczne, wody, opakowań, gleby, doradztwo w zakresie produkcji rolno-spożywczej, ekspertyzy w zakresie produkcji rolno-spożywczej, badania techniczne, audyty, kontrola jakości artykułów rolno-spożywczych, ekspertyzy kontrolne, certyfikowanie.

(111) **236515** (220) 2009 12 23 (210) 364493
 (151) 2011 02 10 (441) 2010 03 29
 (732) Grupa Inżynierijno-Budowlana „ASPEKT”
 Spółka z ograniczoną odpowiedzialnością, Dąbrowa Górnicza, PL.
 (540)



Kolor znaku: pomarańczowy, szary, biały

(531) 7.1.8, 26.4.2, 26.4.3, 27.5.1, 29.1.13
 (510), (511) **37** budownictwo, budownictwo przemysłowe, **43** wynajmowanie pomieszczeń na pobyt czasowy.

(111) **236516** (220) 2009 12 23 (210) 364506
 (151) 2011 02 10 (441) 2010 04 26
 (732) Marta Ewa Kaczowska, Warszawa, PL.
 (540) DWÓR WILKOWICE

(510), (511) **03** kosmetyki, płyny do pielęgnacji włosów, ekologiczne kosmetyki i płyny do pielęgnacji włosów, ekologiczne środki perfumeryjne i olejki eteryczne, środki do czyszczenia zębów, **05** suplementy diety do celów leczniczych, suplementy żywności do celów leczniczych, środki dietetyczne do celów leczniczych, dietetyczne substancje do celów leczniczych, preparaty farmaceutyczne, roślinne preparaty farmaceutyczne, **28** gry, zabawki, sprzęt sportowy, artykuły sportowe i gimnastyczne nie ujęte w innych klasach, **29** produkty spożywcze zawarte w tej klasie, produkty mięsne, z ryb, drobiu, dziczyzny, konserwowane, suszone i gotowane owoce i warzywa, galaretki, dżemy, kompoty, jaja, mleko, produkty mleczne, oleje i tłuszcze jadalne, suplementy diety inne niż do celów leczniczych, suplementy żywności inne niż do celów leczniczych, środki dietetyczne inne niż do celów leczniczych, dietetyczne substancje inne niż do celów leczniczych, preparaty roślinne, wszystkie ww. produkty sporządzone z towarów zawartych w tej klasie lub w większości z tych produktów, ww. produkty spożywcze produkowane z surowców pochodzących z upraw ekologicznych, **30** produkty spożywcze zawarte w tej klasie, herbata, herbaty ziołowe, owocowe i owocowo-ziołowe, preparaty herbaciane, napoje i napary na bazie herbaty oraz herbat ziołowych, owocowych i owocowo-ziołowych, kawa, kakao, cukier, ryż, mąka i produkty zbożowe, chleb, wyroby cukiernicze i słodczyce, lody, miód, syropy jadalne, drożdże, sosy, przyprawy, suplementy diety inne niż do celów leczniczych, suplementy żywności inne niż do celów leczniczych, środki dietetyczne inne niż do celów leczniczych, dietetyczne substancje inne niż do celów leczniczych, preparaty roślinne, wszystkie ww. produkty sporządzone z towarów zawartych w tej klasie lub w większości z tych produktów, w/w produkty spożywcze produkowane z surowców pochodzących z upraw ekologicznych, **31** produkty ogrodnicze i rolnicze pozyskiwane z upraw ekologicznych, sadzonki roślin, materiał nasienny, **32** napoje bezalkoholowe, soki, wody stołowe, wody mineralne, piwo, **33** napoje alkoholowe, wino, nalewki ziołowe, nalewki owocowe, miody pitne, **35** usługi reklamowe, wynajmowanie przestrzeni na reklamę, organizacja pokazów i wystaw reklamowych i handlowych, wypożyczanie materiałów reklamowych, organizowanie kampanii reklamowych, opracowywanie strategii marketingowej dla produktów i usług, usługi reklamowe związane z promocją produktów regionalnych, winiarskich, doradztwo i pomoc w zakresie organizowania i prowadzenia działalności gospodarczej polegającej na prowadzeniu winnicy oraz produkcji win, usługi prowadzenia badań w dziedzinie działalności gospodarczej związanej z winiarstwem, usługi badania rynku i opinii publicznej w zakresie prowadzenia winnicy, produkcji i sprzedaży win, doradztwo i pomoc w zakresie organizowania i prowadzenia działalności gospodarczej, doradztwo w zakresie działalności związanej z prowadzeniem interesów, usługi prowadzenia badań w dziedzinie działalności gospodarczej, pozyskiwanie informacji w dziedzinie działalności gospodarczej, badania statystyczne w zakresie działalności gospodarczej, wyszukiwanie informacji dotyczących działalności gospodarczej, usługowe kojarzenie ofert podmiotów gospodarczych i/lub osób fizycznych, usługi badania rynku i opinii publicznej, zarządzanie zbiorami informatycznymi, usługi prowadzenia hurtowni, sklepu, sklepu wysyłkowego, tele-sklepu, sklepu internetowego w zakresie: produktów spożywczych, regionalnych produktów spożywczych, ekologicznych produktów spożywczych, owoców, warzyw, jaj, ziół, przypraw, produktów gospodarstwa domowego zawierających zioła, konfitur, dżemów, marmolad, olejków, przetworów z warzyw, alkoholi, wina i nalewek, odzieży, obuwia, nakryć głowy, apaszek, krawatów, okularów słonecznych, materiałów piśmiennych, kalendarzy, plakatów, albumów, papeterii, etui na wizytówki, galanteria skórzanej, breloczków, baloników, banerów, chorągiewek, flag, konstrukcji dmuchanych, balonów, latawców, parasoli, plecaków, obrusów, ręczników, koców, pościeli, podkładek pod kubki, kieliszki i szklanki, podkładek pod mysz komputerową torby z tworzyw sztucznych, mebli i wyposażenia wnętrz, drobnego sprzętu kuchennego i gospodarstwa domowego, wyrobów kosmetycznych, perfumeryjnych i higienicznych, biżuterii i wyrobów z metali szlachetnych, instrumentów muzycznych, wyrobów ze szkła, porcelany, zabawek, gier, sprzętu i artykułów sportowych i gimnastycznych, kart do gry, zegarów i zegarków, wyrobów włókienniczych, **36** usługi wynajmowania i dzierżawy nieruchomości, usługi wynajmowania pomieszczeń mieszkalnych, biur, przemysłowych, konferencyjnych, budynków i obiektów konferencyjnych, turystycznych, wypoczynkowych i hotelowych, usługi wynajmowania nieruchomości do prowadzenia działalności hotelowej, do prowadzenia usług medycznych i rehabilitacyjnych, na sale konferencyjne, oraz do prowadzenia usług gastronomicznych, wynajmowanie nieruchomości nie zabudowanych, **39** usługi turystyczne, prowadzenie biura podróży, organizowanie wycieczek, w tym wycieczek pieszych, rowerowych i konnych, wynajmowanie powierzchni magazynowej i miejsc parkingowych, **41** usługi kulturalne, rozrywkowe i sportowe, usługi kształcenia i nauczania, usługi kształcenia i nauczania w zakresie uprawy winorośli, produkcji i sprzedaży win, organizowanie spotkań biznesowo-sportowych, przyjęć okolicznościowych, organizowane i prowadzenie wystaw, pokazów, koncertów, konferencji, zjazdów, seminariów, konkursów i spotkań w celach kulturalnych, rozrywkowych i edukacyjnych, usługi organizacji sympozjów, seminariów i konferencji z dziedziny medycyny, farmacji, kosmetologii, uprawy winorośli, prowadzenia winnicy, produkcji wina, w zakresie diety, medycyny, rehabilitacji, kosmetyki, rekreacji, sportu, rolnictwa ekologiczne-

go, ekologii, usługi klubów rozrywkowych i kulturalnych, organizowanie pokazów mody i spektakli teatralnych, organizowanie i prowadzenie wystaw, pokazów, koncertów, konferencji, zjazdów, seminariów konkursów i spotkań, związanych z historią i tradycją Polski szlacheckiej, organizowanie przyjęć okolicznościowych, organizowanie imprez i zawodów sportowych, usługi w zakresie poprawiania kondycji fizycznej, kluby zdrowia, kluby fitness, siłownie, prowadzenie klubu golfowego, tenisowego, organizowanie i prowadzenie zawodów, treningów i nauki dyscyplin i gier sportowych w szczególności: golf, cricket, croquet, pelota hurling, pétanque, organizowanie i prowadzenie treningów i nauki dyscyplin sportowych, nauki i treningów w zakresie tańca, usługi wydawnicze: publikowanie książek, gazet, broszur, poradników, podręczników i innych materiałów drukowanych, publikowanie w Internecie książek, gazet, broszur, poradników, podręczników w formie nieprzeznaczonej do zapisu na komputerze, wypożyczanie taśm filmowych, zapisanych nośników informacji, dźwięku i obrazu, zawodowe poradnictwo w zakresie edukacji i/lub kształcenia, usługi organizacji konferencji, sympozjów, zjazdów naukowych w celu propagowania zachowań edukacji ekologicznej i zachowań proekologicznych, usługi edukacji ekologicznej, edukacji w zakresie odzyskiwania i recyklingu odpadów, usługi edukacji w zakresie ekologicznej gospodarki rolnej, upraw ekologicznych, ekologicznego przetwórstwa spożywczego, usługi w zakresie organizacji konferencji, seminariów i sympozjów w celu nawiązania współpracy międzynarodowej w dziedzinie nauki, rozrywki, edukacji, rekreacji i sportu, wynajmowanie terenów parkowych i rekreacyjnych, służących organizacji imprez rozrywkowych i turystycznych, udzielanie informacji dotyczącej usług wymienionych powyżej, **42** doradztwo i pomoc w zakresie wypełniania obowiązków przedsiębiorców związanych z odzyskiem i recyklingiem odpadów, w szczególności odpadów opakowaniowych, w tym w zakresie sprawozdawczości, doradztwo w dziedzinie pozyskiwania i zagospodarowywania surowców wtórnych, doradztwo w zakresie doboru i stosowania materiałów opakowaniowych, doradztwo w zakresie gospodarowania odpadami, w szczególności odzysku i recyklingu odpadów opakowaniowych, doradztwo w zakresie ochrony środowiska, doradztwo w zakresie produkcji materiałów do pakowania i opakowań, doradztwo w zakresie znakowania opakowań, ekspertyzy i opinii w zakresie ochrony środowiska, ekologii, odzysku i recyklingu odpadów, pomoc osobom trzecim, w szczególności jednostkom samorządu terytorialnego, w zakresie planowania systemów obsługi selektywnej zbiórki odpadów, pomoc w zarządzaniu systemami gospodarki odpadami i odbioru zbieranych selektywnie odpadów, udzielanie porad dotyczących ochrony środowiska i eliminacji odpadów, udzielanie porad na temat rozwoju, wyboru i używania opakowań i materiałów pakowych, administrowanie stronami komputerowymi, sieciami, aktualizacja oprogramowania komputerowego, akwanautyka, badania podwodne, analizy chemiczne, analizy pokładów ropośnych, analizy systemów komputerowych, architektura, badania bakteriologiczne, badania dotyczące uprawy winorośli i produkcji wina, badania biologiczne, badania chemiczne, badania geologiczne, badania prawne, badania techniczne, badania w dziedzinie kosmetyki, dekoracja wnętrz, doradztwo budowlane, doradztwo w sprawach sprzętu komputerowego, doradztwo w zakresie ochrony środowiska, doradztwo w zakresie własności intelektualnej, instalacje oprogramowania komputerowego, konserwacja oprogramowania komputerowego, konwersja danych lub dokumentów na formę elektroniczną, konwersja danych przez programy komputerowe, licencjonowanie własności intelektualnej, naukowe i techniczne usługi i badania oraz ich projektowanie, odzyskiwanie danych komputerowych, opracowywanie projektów technicznych, planowanie urbanistyczne, powielanie oprogramowania komputerowego, prace badawczo-rozwojowe, prognozowanie pogody, programowanie komputerów, projektowanie budynków, projektowanie dekoracji wnętrz, projektowanie i rozwój komputerowego sprzętu i oprogramowania, projektowanie opakowań, projektowanie systemów komputerowych, przemysłowa analiza i badanie usług, stwierdzanie autentyczności dzieł sztuki, stylizacja, wzornictwo przemysłowe, testowanie materiałów, testowanie pojazdów, testowanie tekstyliów, tworzenie i utrzymywanie stron internetowych dla osób trzecich, usługi artystów grafików, usługi grafików, usługi projektantów mody, usługi związane z bezpieczeństwem własności intelektualnej, usługi związane z chemią, usługi związane z prognozami meteorologicznymi, wypożyczanie komputerów, wypożyczanie oprogramowania komputerowego, wzorcowanie, **43** usługi prowadzenia pensjonar-

tów, domów turystycznych, hoteli, wynajmowanie pomieszczeń na pobyt czasowy, wynajmowanie sal na posiedzenia, meetingi, narady, imprezy okolicznościowe, usługi gastronomiczne, usługi prowadzenia kafeterii, kawiarni, restauracji, usługi cateringowe, wypożyczanie krzeseł stołowych, bielizny stołowej i naczyń stołowych, sztucców, wyposażenia gastronomicznego, wypożyczanie urządzeń kempingowych, konstrukcji przenośnych-namiatów, altan, **44** usługi w zakresie prowadzenia salonów piękności, centrów odnowy biologicznej, uzdrowisk, placówek rehabilitacji, fizjoterapii, rekonwalescencji, salonów masażu, sauny, solarium, salonów manicure, salonów wizażu, usługi kosmetyczne, usługi psychoterapii, usługi medyczne, usługi stomatologiczne, prowadzenie placówek opieki medycznej, chirurgia plastyczna, opieka pielęgniarstwa, usługi indywidualnego poradnictwa dietetycznego, układanie diet i programów żywieniowych dla osób indywidualnych, kompleksowe usługi poradnictwa dietetycznego dla firm, konsultacje w dziedzinie diety dla salonów kosmetycznych, klubów fitness, klinik medycznych oraz mediów, pośrednictwo w kontaktach pomiędzy specjalistycznymi jednostkami świadczącymi usługi medyczne a pacjentami w kraju i zagranicą, pośrednictwo w nawiązywaniu współpracy pomiędzy krajowymi i zagranicznymi jednostkami świadczącymi usługi medyczne, wynajmowanie pomieszczeń na cele świadczenia usług medycznych, rehabilitacyjnych, kosmetycznych, gabinetów masażu.

(111) **236517** (220) 2009 12 23 (210) 364508
 (151) 2011 02 10 (441) 2010 04 26
 (732) Marta Ewa Kaczkowska, Warszawa, PL.
 (540)



Kolor znaku: czerwony, jasnoczerwony, ciemnoczerwony, złoty, jasnozłoty, ciemnozłoty, czarny, biały, szary

(531) 5.5.1, 26.1.4, 27.5.1, 29.1.15

(510), (511) **03** kosmetyki, płyny do pielęgnacji włosów, ekologiczne kosmetyki i płyny do pielęgnacji włosów, ekologiczne środki perfumeryjne i olejki eteryczne, środki do czyszczenia zębów, **05** suplementy diety do celów leczniczych, suplementy żywności do celów leczniczych, środki dietetyczne do celów leczniczych, dietetyczne substancje do celów leczniczych, preparaty farmaceutyczne, roślinne preparaty farmaceutyczne, **28** gry, zabawki, sprzęt sportowy, artykuły sportowe i gimnastyczne nie ujęte w innych klasach, **29** produkty spożywcze zawarte w tej klasie, produkty mięsne, z ryb, drobiu, dziczyzny, konserwowane, suszone i gotowane owoce i warzywa, galaretki, dżemy, kompoty, jaja, mleko, produkty mleczne, oleje i tłuszcze jadalne, suplementy diety inne niż do celów leczniczych, suplementy żywności inne niż do celów leczniczych, środki dietetyczne inne niż do celów leczniczych, dietetyczne substancje inne niż do celów leczniczych, preparaty roślinne, wszystkie ww. produkty sporządzone z towarów zawartych w tej klasie lub w większości z tych produktów, ww. produkty spożywcze produkowane z surowców pochodzących z upraw ekologicznych, **30** produkty spożywcze zawarte w tej klasie, herbata, herbaty ziołowe, owocowe i owocowo-ziołowe, preparaty herbaciane, napoje i napary na bazie herbaty oraz herbat ziołowych, owocowych i owocowo-ziołowych, kawa, kakao, cukier, ryż, mąka i produkty zbożowe, chleb, wyroby cukiernicze i słodczyce, lody, miód, syropy jadalne, drożdże, sosy, przyprawy, suplementy diety inne niż do celów leczniczych, suplementy żywności inne niż do celów leczniczych, środki dietetyczne inne niż do celów leczniczych, dietetyczne substancje inne niż do celów leczniczych, preparaty roślinne, wszystkie ww. produkty sporządzone z towarów zawartych w tej klasie lub w większości z tych produktów, w/w produkty spożywcze produkowane z surowców pochodzących z upraw ekologicznych, **31** produkty ogrodnicze i rolnicze pozyskiwane z upraw ekologicznych, sadzonki roślin, materiał nasienny, **32** napoje bezalkoholowe, soki, wody stołowe, wody mineralne, piwo, **33** napoje alkoholowe, wino, nalewki ziołowe,

nalewki owocowe, miody pitne, **35** usługi reklamowe, wynajmowanie przestrzeni na reklamę, organizacja pokazów i wystaw reklamowych i handlowych, wypożyczanie materiałów reklamowych, organizowanie kampanii reklamowych, opracowywanie strategii marketingowej dla produktów i usług, usługi reklamowe związane z promocją produktów regionalnych, winiarskich, doradztwo i pomoc w zakresie organizowania i prowadzenia działalności gospodarczej polegającej na prowadzeniu winnicy oraz produkcji win, usługi prowadzenia badań w dziedzinie działalności gospodarczej związanej z winiarstwem, usługi badania rynku i opinii publicznej w zakresie prowadzenia winnicy, produkcji i sprzedaży win, doradztwo i pomoc w zakresie organizowania i prowadzenia działalności gospodarczej, doradztwo w zakresie działalności związanej z prowadzeniem interesów, usługi prowadzenia badań w dziedzinie działalności gospodarczej, pozyskiwanie informacji w dziedzinie działalności gospodarczej, badania statystyczne w zakresie działalności gospodarczej, wyszukiwanie informacji dotyczących działalności gospodarczej, usługowe kojarzenie ofert podmiotów gospodarczych i/lub osób fizycznych, usługi badania rynku i opinii publicznej, zarządzanie zbiorami informatycznymi, usługi prowadzenia hurtowni, sklepu, sklepu wysyłkowego, tele-sklepu, sklepu internetowego w zakresie: produktów spożywczych, regionalnych produktów spożywczych, ekologicznych produktów spożywczych, owoców, warzyw, jaj, ziół, przypraw, produktów gospodarstwa domowego zawierających zioła, konfitur, dżemów, marmolad, olejków, przetworów z warzyw, alkoholi, wina i nalewek, odzieży, obuwia, nakryć głowy, apaszek, krawatów, okularów słonecznych, materiałów piśmiennych, kalendarzy, plakatów, albumów, papeterii, etui na wizytówki, galanteria skórzanej, breloczków, baloników, banerów, chorągiewek, flag, konstrukcji dmuchanych, balonów, latawców, parasoli, plecaków, obrusów, ręczników, koców, pościeli, podkładek pod kubki, kieliszki i szklanki, podkładek pod mysz komputerową torby z tworzywa sztucznych, mebli i wyposażenia wnętrz, drobnego sprzętu kuchennego i gospodarstwa domowego, wyrobów kosmetycznych, perfumeryjnych i higienicznych, biżuterii i wyrobów z metali szlachetnych, instrumentów muzycznych, wyrobów ze szkła, porcelany, zabawek, gier, sprzętu i artykułów sportowych i gimnastycznych, kart do gry, zegarów i zegarków, wyrobów włókienniczych, **36** usługi wynajmowania i dzierżawy nieruchomości, usługi wynajmowania pomieszczeń mieszkalnych, biurowych, przemysłowych, konferencyjnych, budynków i obiektów konferencyjnych, turystycznych, wypoczynkowych i hotelowych, usługi wynajmowania nieruchomości do prowadzenia działalności hotelowej, do prowadzenia usług medycznych i rehabilitacyjnych, na sale konferencyjne, oraz do prowadzenia usług gastronomicznych, wynajmowanie nieruchomości nie zabudowanych, **39** usługi turystyczne, prowadzenie biura podróży, organizowanie wycieczek, w tym wycieczek pieszych, rowerowych i konnych, wynajmowanie powierzchni magazynowej i miejsc parkingowych, **41** usługi kulturalne, rozrywkowe i sportowe, usługi kształcenia i nauczania, usługi kształcenia i nauczania w zakresie uprawy winorośli, produkcji i sprzedaży win, organizowanie spotkań biznesowo-sportowych, przyjęć okolicznościowych, organizowane i prowadzenie wystaw, pokazów, koncertów, konferencji, zjazdów, seminariów, konkursów i spotkań w celach kulturalnych, rozrywkowych i edukacyjnych, usługi organizacji sympozjów, seminariów i konferencji z dziedziny medycyny, farmacji, kosmetyki, uprawy winorośli, prowadzenia winnicy, produkcji wina, w zakresie dietetyki, medycyny, rehabilitacji, kosmetyki, rekreacji, sportu, rolnictwa ekologicznego, ekologii, usługi klubów rozrywkowych i kulturalnych, organizowanie pokazów mody i spektakli teatralnych, organizowanie i prowadzenie wystaw, pokazów, koncertów, konferencji, zjazdów, seminariów konkursów i spotkań, związanych z historią i tradycją Polski szlacheckiej, organizowanie przyjęć okolicznościowych, organizowanie imprez i zawodów sportowych, usługi w zakresie poprawiania kondycji fizycznej, kluby zdrowia, kluby fitness, siłownie, prowadzenie klubu golfowego, tenisowego, organizowanie i prowadzenie zawodów, treningów i nauki dyscyplin i gier sportowych w szczególności: golf, cricket, croquet, pelota hurling, pétanque, organizowanie i prowadzenie treningów i nauki dyscyplin sportowych, nauki i treningów w zakresie tańca, usługi wydawnicze: publikowanie książek, gazet, broszur, poradników, podręczników i innych materiałów drukowanych, publikowanie w Internecie książek, gazet, broszur, poradników, podręczników w formie nieprzeznaczonej do zapisu na komputerze, wypożyczanie taśm filmowych, zapisanych nośników informacji, dźwięku i obrazu, zawodowe poradnictwo w zakresie edukacji i/lub kształcenia, usługi organizacji konferencji, sympozjów, zjazdów naukowych w celu propagowania zachowań edukacji ekologicznej i zachowań proekologicznych, usługi edukacji ekologicznej, edukacji w zakresie odzyskiwania i recyklingu odpadów, usługi edukacji w zakresie

ekologicznej gospodarki rolnej, upraw ekologicznych, ekologicznego przetwórstwa spożywczego, usługi w zakresie organizacji konferencji, seminariów i sympozjów w celu nawiązania współpracy międzynarodowej w dziedzinie nauki, rozrywki, edukacji, rekreacji i sportu, wynajmowanie terenów parkowych i rekreacyjnych, służących organizacji imprez rozrywkowych i turystycznych, udzielanie informacji dotyczącej usług wymienionych powyżej, **42** doradztwo i pomoc w zakresie wypełniania obowiązków przedsiębiorców związanych z odzyskiem i recyklingiem odpadów, w szczególności odpadów opakowaniowych, w tym w zakresie sprawozdawczości, doradztwo w dziedzinie pozyskiwania i zagospodarowywania surowców wtórnych, doradztwo w zakresie doboru i stosowania materiałów opakowaniowych, doradztwo w zakresie gospodarowania odpadami, w szczególności odzysku i recyklingu odpadów opakowaniowych, doradztwo w zakresie ochrony środowiska, doradztwo w zakresie produkcji materiałów do pakowania i opakowań, doradztwo w zakresie znakowania opakowań, ekspertyzy i opinii w zakresie ochrony środowiska, ekologii, odzysku i recyklingu odpadów, pomoc osobom trzecim, w szczególności jednostkom samorządu terytorialnego, w zakresie planowania systemów obsługi selektywnej zbiórki odpadów, pomoc w zarządzaniu systemami gospodarki odpadami i odbioru zbieranych selektywnie odpadów, udzielanie porad dotyczących ochrony środowiska i eliminacji odpadów, udzielanie porad na temat rozwoju, wyboru i używania opakowań i materiałów pakowych, administrowanie stronami komputerowymi, sieciowymi, aktualizacja oprogramowania komputerowego, akwanautyka, badania podwodne, analizy chemiczne, analizy pokładów ropoosnych, analizy systemów komputerowych, architektura, badania bakteriologiczne, badania dotyczące uprawy winorośli i produkcji wina, badania biologiczne, badania chemiczne, badania geologiczne, badania prawne, badania techniczne, badania w dziedzinie kosmetyki, dekoracja wnętrz, doradztwo budowlane, doradztwo w sprawach sprzętu komputerowego, doradztwo w zakresie ochrony środowiska, doradztwo w zakresie własności intelektualnej, instalacje oprogramowania komputerowego, konserwacja oprogramowania komputerowego, konwersja danych lub dokumentów na formę elektroniczną, konwersja danych przez programy komputerowe, licencjonowanie własności intelektualnej, naukowe i techniczne usługi i badania oraz ich projektowanie, odzyskiwanie danych komputerowych, opracowywanie projektów technicznych, planowanie urbanistyczne, powielanie oprogramowania komputerowego, prace badawczo-rozwojowe, prognozowanie pogody, programowanie komputerów, projektowanie budynków, projektowanie dekoracji wnętrz, projektowanie i rozwój komputerowego sprzętu i oprogramowania, projektowanie opakowań, projektowanie systemów komputerowych, przemysłowa analiza i badanie usług, stwierdzanie autentyczności dzieł sztuki, stylizacja, wzornictwo przemysłowe, testowanie materiałów, testowanie pojazdów, testowanie tekstyliów, tworzenie i utrzymywanie stron internetowych dla osób trzecich, usługi artystów grafików, usługi grafików, usługi projektantów mody, usługi związane z bezpieczeństwem własności intelektualnej, usługi związane z chemią, usługi związane z prognozami meteorologicznymi, wypożyczanie komputerów, wypożyczanie oprogramowania komputerowego, wzorcowanie, **43** usługi prowadzenia pensjonatów, domów turystycznych, hoteli, wynajmowanie pomieszczeń na pobyt czasowy, wynajmowanie sal na posiedzenia, mitingi, narady, imprezy okolicznościowe, usługi gastronomiczne, usługi prowadzenia kafeerii, kawiarni, restauracji, usługi cateringowe, wypożyczanie krzeseł stołowych, bielizny stołowej i naczyń stołowych, urządzeń, wyposażenia gastronomicznego, wypożyczanie urządzeń kempingowych, konstrukcji przenośnych-namiatów, altan, **44** usługi w zakresie prowadzenia salonów piękności, centrów odnowy biologicznej, uzdrowisk, placówek rehabilitacji, fizjoterapii, rekonwalescencji, salonów masażu, sauny, solariów, salonów manicure, salonów wizażu, usługi kosmetyczne, usługi psychoterapii, usługi medyczne, usługi stomatologiczne, prowadzenie placówek opieki medycznej, chirurgia plastyczna, opieka pielęgniarska, usługi indywidualnego poradnictwa dietetycznego, układanie diet i programów żywieniowych dla osób indywidualnych, kompleksowe usługi poradnictwa dietetycznego dla firm, konsultacje w dziedzinie dietetyki dla salonów kosmetycznych, klubów fitness, klinik medycznych oraz mediów, pośrednictwo w kontaktach pomiędzy specjalistycznymi jednostkami świadczącymi usługi medyczne a pacjentami w kraju i zagranicą, pośrednictwo w nawiązaniu współpracy pomiędzy krajowymi i zagranicznymi jednostkami świadczącymi usługi medyczne, wynajmowanie pomieszczeń na cele świadczenia usług medycznych, rehabilitacyjnych, kosmetycznych, gabinetów masażu.

(111) **236518** (220) 2009 12 28 (210) 364541
 (151) 2011 02 02 (441) 2010 04 12
 (732) LESZCZYŃSKA AGENCJA WYDAWNICZA Mieczysław Strzelczyk, Marek Stoliński Spółka Jawna, Leszno, PL.
 (540) Falto
 (510), (511) **16** kalendarze, notatniki, skorowidze, zeszyty, oprawy do nich, **35** usługi prowadzenia sprzedaży w sklepie i hurtowni oraz za pośrednictwem Internetu artykułów biurowych, zwłaszcza kalendarzy, notatników, skorowidzów, zeszytów i opraw do nich; pośrednictwo handlowe artykułów biurowych, zwłaszcza kalendarzy, notatników, skorowidzów, zeszytów i opraw do nich.

(111) **236519** (220) 2009 12 28 (210) 364544
 (151) 2011 02 24 (441) 2010 04 12
 (732) LESZCZYŃSKA AGENCJA WYDAWNICZA Mieczysław Strzelczyk, Marek Stoliński Spółka Jawna, Leszno, PL.
 (540) Autorski
 (510), (511) **16** kalendarze, notatniki, skorowidze, zeszyty, oprawy do nich, **35** usługi prowadzenia sprzedaży w sklepie i hurtowni oraz za pośrednictwem Internetu artykułów biurowych, zwłaszcza kalendarzy, notatników, skorowidzów, zeszytów i opraw do nich; pośrednictwo handlowe artykułów biurowych, zwłaszcza kalendarzy, notatników, skorowidzów, zeszytów i opraw do nich.

(111) **236520** (220) 2009 12 28 (210) 364545
 (151) 2011 02 02 (441) 2010 04 12
 (732) LESZCZYŃSKA AGENCJA WYDAWNICZA Mieczysław Strzelczyk, Marek Stoliński Spółka Jawna, Leszno, PL.
 (540) Horyzontalny
 (510), (511) **16** kalendarze, notatniki, skorowidze, zeszyty, oprawy do nich, **35** usługi prowadzenia sprzedaży w sklepie i hurtowni oraz za pośrednictwem Internetu artykułów biurowych, zwłaszcza kalendarzy, notatników, skorowidzów, zeszytów i opraw do nich; pośrednictwo handlowe artykułów biurowych, zwłaszcza kalendarzy, notatników, skorowidzów, zeszytów i opraw do nich.

(111) **236521** (220) 2009 12 28 (210) 364546
 (151) 2011 02 24 (441) 2010 04 12
 (732) LESZCZYŃSKA AGENCJA WYDAWNICZA Mieczysław Strzelczyk, Marek Stoliński Spółka Jawna, Leszno, PL.
 (540) Manager
 (510), (511) **16** kalendarze, notatniki, skorowidze, zeszyty, oprawy do nich, **35** usługi prowadzenia sprzedaży w sklepie i hurtowni oraz za pośrednictwem Internetu artykułów biurowych, zwłaszcza kalendarzy, notatników, skorowidzów, zeszytów i opraw do nich; pośrednictwo handlowe artykułów biurowych, zwłaszcza kalendarzy, notatników, skorowidzów, zeszytów i opraw do nich.

(111) **236522** (220) 2009 12 28 (210) 364547
 (151) 2011 02 02 (441) 2010 04 12
 (732) LESZCZYŃSKA AGENCJA WYDAWNICZA Mieczysław Strzelczyk, Marek Stoliński Spółka Jawna, Leszno, PL.
 (540) Siendo
 (510), (511) **16** kalendarze, notatniki, skorowidze, zeszyty, oprawy do nich, **35** usługi prowadzenia sprzedaży w sklepie i hurtowni oraz za pośrednictwem Internetu artykułów biurowych, zwłaszcza kalendarzy, notatników, skorowidzów, zeszytów i opraw do nich; pośrednictwo handlowe artykułów biurowych, zwłaszcza kalendarzy, notatników, skorowidzów, zeszytów i opraw do nich.

(111) **236523** (220) 2010 01 04 (210) 364700
 (151) 2011 02 10 (441) 2010 04 12
 (732) Peptaderm Spółka z ograniczoną odpowiedzialnością, Warszawa, PL.
 (540) PEPTADERM
 (510), (511) **05** produkty farmaceutyczne i weterynaryjne; środki sanitarne do celów medycznych; substancje dietetyczne do celów leczniczych; żywność dla niemowląt; plastry, materiały opatrunkowe; materiały do plombowania zębów, woski dentystyczne; środki odkażające; środki do zwalczania robactwa; fungicydy, herbicydy, **10** aparatura i instrumenty chirurgiczne, medyczne, stomatologiczne i weterynaryjne;

protezy do ciała, artykuły ortopedyczne; materiały do zszywania stosowane w chirurgii, **35** sprzedaż artykułów takich jak: produkty farmaceutyczne i weterynaryjne; środki sanitarne do celów medycznych; substancje dietetyczne do celów leczniczych; żywność dla niemowląt; plastry, materiały opatrunkowe; materiały do plombowania zębów, woski dentystyczne; środki odkażające; środki do zwalczania robactwa; fungicydy, herbicydy; aparatura i instrumenty chirurgiczne, medyczne, stomatologiczne i weterynaryjne; protezy do ciała, artykuły ortopedyczne; materiały do zszywania stosowane w chirurgii, **42** naukowe i techniczne usługi i badania w zakresie biotechnologii, farmacji, medycyny, sprzętu i aparatury mającej zastosowanie w medycynie, farmacji, **44** usługi medyczne; usługi weterynaryjne.

(111) **236524** (220) 2010 01 11 (210) 364902
 (151) 2011 04 15 (441) 2010 04 26
 (732) Warszawskie Zakłady Farmaceutyczne POLFA Spółka Akcyjna, Warszawa, PL.
 (540) NYLOSED
 (510), (511) **05** wyroby farmaceutyczne.

(111) **236525** (220) 2010 01 15 (210) 365109
 (151) 2011 03 04 (441) 2010 04 26
 (732) Masterprojekt Autorska Pracownia Architektoniczna Agnieszka Podemska, Łódź, PL.
 (540)

master projekt

(531) 26.4.2, 26.4.9, 26.4.18, 27.5.1
 (510), (511) **42** architektura, projektowanie dekoracji wnętrz, doradztwo budowlane, ekspertyzy geologiczne, inżynieria techniczna, opracowywanie projektów technicznych, planowanie urbanistyczne, doradztwo w zakresie planowania zużycia energii, pomiary geodezyjne, projektowanie budynków.

(111) **236526** (220) 2010 01 20 (210) 365276
 (151) 2011 02 08 (441) 2010 04 26
 (732) „TELEWIZJA POLSKA” SPÓŁKA AKCYJNA, Warszawa, PL.
 (540)

TVP
SPORT

Kolor znaku: granatowy, pomarańczowy, biały
 (531) 24.15.1, 26.2.1, 26.4.2, 26.4.8, 27.5.1, 29.1.13
 (510), (511) **09** magnetyczne nośniki danych, nagrane dyski; automaty sprzedające i mechanizmy do urządzeń uruchamianych przez wrzucenie monety; sprzęt do przetwarzania danych, komputery; nagrania dźwięku, obrazu i filmowe utrwalone w formie zapisanej taśmy filmowej, taśmy video, taśmy magnetycznej, dysków optycznych, w formacie MP3, w wersji przystosowanej do odtwarzania w komputerach multimedialnych, w odtwarzaczach CD, DVD; urządzenia do nagrywania, zapisywania, odtwarzania i reprodukcji dźwięku, obrazu, informacji i zapisu filmowego w formie analogowej i cyfrowej; audiowizualne urządzenia do nauki; urządzenia do transmisji multimedialnych, programy telewizyjne, audycje, filmy i reportaże utrwalone w formie multimedialnej; gry telewizyjne i komputerowe; programy komputerowe, programy do prowadzenia gier komputerowych, konkursów do użycia z odbiornikiem telewizyjnym, programy komputerowe do obsługi interaktywnej telewizji; karty magnetyczne, **35** usługi reklamowe; produkcja reklam w systemie multimedialnym, organizacja i prowadzenie kampanii reklamowych, wynajem i sprzedaż miejsca i czasu na cele reklamowe w środkach masowego przekazu, tworzenie reklamowych i sponsorowanych tekstów, produkcja reklam radiowych oraz filmów reklamowych dla telewizji, filmu, Internetu; organizacja pokazów i wystaw w celach handlowych i reklamowych; usługi marketingu i public relations; merchandising; organizacja i prowadzenie serwisu ogłoszeniowego; zgrupowanie na rzecz osób trzecich towarów w rodzaju multimedialnego sprzętu, ar-

tykułów i programów, gier telewizyjnych i komputerowych; gier, zabawek i artykułów: kosmetycznych, higienicznych i opatrunkowych, odzieżowych, spożywczych, sportowych i wydawnictw, w sklepie, hurtowni wielobranżowej i sklepie internetowym lub telesklepie, tak aby umożliwić konsumentom dokonanie zakupu w dobrych warunkach, **38** obsługa przekazu i przekazywanie dźwięku i/lub obrazu, także w systemie cyfrowym, poprzez sieci komunikacyjne, w tym sieć telewizyjną, satelitarną, naziemną kablową, światłowodową i Internet; organizowanie systemów transmisyjnych dźwięku, obrazu i sygnału cyfrowego; transmisja programów telewizyjnych, reportaży, filmów dokumentalnych i fabularnych, widowisk rozrywkowych i sportowych oraz audycji z interaktywnym udziałem widzów, usługi emisji i transmisji telewizyjnej interaktywnej, interaktywnej rozrywki; zbieranie i przekazywanie informacji poprzez sieci komunikacyjne; przesyłanie informacji on-line z komputerowych baz danych; usługi teletekstowe i audiotekstowe.

(111) **236527** (220) 2010 01 20 (210) 365287
(151) 2011 02 08 (441) 2010 04 26
(732) EVELINE COSMETICS SPÓŁKA AKCYJNA, Lesznowola, PL.

(540) lady mama
(510), (511) **03** kosmetyczne kremy, emulsje i płyny, żele i oliwki do skóry, maseczki kosmetyczne do twarzy, maseczki do peelingu, podkłady barwiące (płyny, pasty, pudry), pudry do makijażu, pudry po kąpielu, pudry higieniczne, mydła toaletowe, mydła dezodoryzujące, perfumy, wody toaletowe i kolońskie, środki do kąpieli i pod prysznic (sole, pianki, oliwki, żele), depilatory (kosmetyki), dezodoranty osobiste i środki przeciw poceniu, preparaty do pielęgnacji włosów, środki do golenia (kremy, pianki, płyny), środki kosmetyczne do makijażu i demakijażu twarzy i oczu, środki kosmetyczne przeznaczone do ust, środki do pielęgnacji zębów i jamy ustnej, środki kosmetyczne do pielęgnacji i malowania paznokci, środki do higieny intymnej zawarte w tej klasie, środki kosmetyczne do opalania, środki kosmetyczne samoopalające, środki kosmetyczne do rozjaśniania skóry, środki kosmetyczne przeciw zmarszczkom, preparaty kosmetyczne do ujędrniania skóry, preparaty kosmetyczne antycellulitowe, preparaty kosmetyczne dla skóry trądzikowej i alergicznej, **05** kosmetyki do zastosowań medycznych: balsamy, maści, olejki, płyny, sole, żele, kremy.

(111) **236528** (220) 2010 01 20 (210) 365288
(151) 2011 02 08 (441) 2010 04 26
(732) EVELINE COSMETICS SPÓŁKA AKCYJNA, Lesznowola, PL.

(540) platinum therapy
(510), (511) **03** kosmetyczne kremy, emulsje i płyny, żele i oliwki do skóry, maseczki kosmetyczne do twarzy, maseczki do peelingu, podkłady barwiące (płyny, pasty, pudry), pudry do makijażu, pudry po kąpielu, pudry higieniczne, mydła toaletowe, mydła dezodoryzujące, perfumy, wody toaletowe i kolońskie, środki do kąpieli i pod prysznic (sole, pianki, oliwki, żele), depilatory (kosmetyki), dezodoranty osobiste i środki przeciw poceniu, preparaty do pielęgnacji włosów, środki do golenia (kremy, pianki, płyny), środki kosmetyczne do makijażu i demakijażu twarzy i oczu, środki kosmetyczne przeznaczone do ust, środki do pielęgnacji zębów i jamy ustnej, środki kosmetyczne do pielęgnacji i malowania paznokci, środki do higieny intymnej zawarte w tej klasie, środki kosmetyczne do opalania, środki kosmetyczne samoopalające, środki kosmetyczne do rozjaśniania skóry, środki kosmetyczne przeciw zmarszczkom, preparaty kosmetyczne do ujędrniania skóry, preparaty kosmetyczne antycellulitowe, preparaty kosmetyczne dla skóry trądzikowej i alergicznej, **05** kosmetyki do zastosowań medycznych: balsamy, maści, olejki, płyny, sole, żele, kremy.

(111) **236529** (220) 2010 01 20 (210) 365289
(151) 2011 02 08 (441) 2010 04 26
(732) EVELINE COSMETICS SPÓŁKA AKCYJNA, Lesznowola, PL.

(540) golden body
(510), (511) **03** kosmetyczne kremy, emulsje i płyny, żele i oliwki do skóry, maseczki kosmetyczne do twarzy, maseczki do peelingu, podkłady barwiące (płyny, pasty, pudry), pudry do makijażu, pudry po kąpielu, pudry higieniczne, mydła toaletowe, mydła dezodoryzujące, perfumy, wody toaletowe i kolońskie, środki do kąpieli i pod prysznic (sole, pianki, oliwki, żele), depilatory (kosmetyki), dezodoranty osobiste i środki przeciw poceniu, preparaty do pielęgnacji włosów, środki do golenia (kremy, pianki, płyny), środki kosmetyczne do makijażu i demakijażu

twarzy i oczu, środki kosmetyczne przeznaczone do ust, środki do pielęgnacji zębów i jamy ustnej, środki kosmetyczne do pielęgnacji i malowania paznokci, środki do higieny intymnej zawarte w tej klasie, środki kosmetyczne do opalania, środki kosmetyczne samoopalające, środki kosmetyczne do rozjaśniania skóry, środki kosmetyczne przeciw zmarszczkom, preparaty kosmetyczne do ujędrniania skóry, preparaty kosmetyczne antycellulitowe, preparaty kosmetyczne dla skóry trądzikowej i alergicznej, **05** kosmetyki do zastosowań medycznych: balsamy, maści, olejki, płyny, sole, żele, kremy.

(111) **236530** (220) 2010 01 21 (210) 365318
(151) 2011 03 04 (441) 2010 04 26
(732) RAKS Spółka z ograniczoną odpowiedzialnością, Warszawa, PL.
(540)



Kolor znaku: niebieski, pomarańczowy, zielony
(531) 26.4.4, 26.4.9, 27.5.1, 29.1.13

(510), (511) **09** programy komputerowe, software, oprogramowanie, magnetyczne nośniki danych, dyski, dyskietki, CD-ROMy zawierające programy komputerowe, audiowizualne urządzenia dydaktyczne, czytniki informatyczne, dane na nośnikach optycznych, napędy dyskowe, publikacje elektroniczne, optyczne nośniki danych, **16** materiały szkoleniowe i instruktażowe, materiały do nauczania, podręczniki, komputerowe taśmy i karty papierowe do zapisu programów, **35** zarządzanie zbiorami informatycznymi, pomoc w zarządzaniu działalnością gospodarczą, usługi w zakresie prowadzenia punktów hurtowych i detalicznych, również internetowych i sprzedaży wysyłkowej oferujących różnorodne towary, w tym programy komputerowe, software, oprogramowanie, magnetyczne nośniki danych, dyski, dyskietki, CD-ROMy zawierające programy komputerowe, audiowizualne urządzenia dydaktyczne, czytniki informatyczne, dane na nośnikach optycznych, napędy dyskowe, publikacje elektroniczne, optyczne, materiały szkoleniowe i instruktażowe, materiały do nauczania, podręczniki, komputerowe taśmy i karty papierowe do zapisu programów, **41** nauczanie, organizacja szkoleń i kursów, **42** programowanie komputerowe, instalacje oprogramowania komputerowego, aktualizacja oprogramowania komputerowego, odzyskiwanie danych komputerowych, powielanie oprogramowania, projektowanie oprogramowania komputerowego, projektowanie systemów komputerowych, konserwacja oprogramowania komputerowego, konwersja danych lub dokumentów na formę elektroniczną, konwersja danych przez programy komputerowe, wypożyczanie oprogramowania komputerowego, instalowanie i naprawa programów komputerowych, pomoc w rozwiązywaniu problemów związanych z użytkowaniem programów komputerowych.

(111) **236531** (220) 2010 01 21 (210) 365335
(151) 2011 04 15 (441) 2010 04 26
(732) Zakład Wyrobów Metalowych CARBONEX Dariusz Przesztrzelski, Jastrzębie Zdrój, PL.
(540)



Kolor znaku: zielony, czarny

(531) 27.5.1, 29.1.12
(510), (511) **07** maszyny i obrabiarki zawarte w klasie 7 oraz części zamiennne do nich, metalowe części maszyn, przyrządów, narzędzi i urządzeń zawartych w klasie 7, metalowe narzędzia robocze (części maszyn) do maszyn i urządzeń, noże i części zużywające się do maszyn i urządzeń zawartych w klasie 7; raczki, żerdzie i koronki wiertnicze, noże do górniczych maszyn urabiających, tuleje nożowe do maszyn górniczych, **08** metalowe części, elementy robocze i noże do narzędzi i przyrządów sterowanych ręcznie, **40** obróbka metalowa, obróbka skrawaniem, obróbka cieplna.

(111) **236532** (220) 2010 01 25 (210) 365376
 (151) 2011 04 15 (441) 2010 05 10
 (732) BROS Spółka Jawna B. P. Miranowscy, Poznań, PL.
 (540) BAGOSEL
 (510), (511) **05** środki dezynfekcyjne dla profesjonalnych ekip, preparaty do niszczenia szkodników, dezynfekcyjne, fungicydy, herbicydy, preparaty weterynaryjne i sanitarne, środki odkażające.

(111) **236533** (220) 2010 01 26 (210) 365455
 (151) 2011 04 12 (441) 2010 05 10
 (732) EUROCASH Spółka Akcyjna, Komorniki, PL.
 (540)



Kolor znaku: czarny, biały, czerwony, szary, niebieski
 (531) 1.15.9, 26.13.1, 27.5.1, 29.1.15
 (510), (511) **32** napoje bezalkoholowe, napoje energetyczne.

(111) **236534** (220) 2010 01 27 (210) 365546
 (151) 2011 03 16 (441) 2010 05 10
 (732) BPP Professional Education Spółka z ograniczoną odpowiedzialnością, Warszawa, PL.
 (540)



Kolor znaku: biały, brązowy
 (531) 26.4.2, 27.5.1, 29.1.12
 (510), (511) **41** wynajmowanie sal szkoleniowych; wypożyczenie sprzętu nagłaśniającego i multimedialnego, **43** usługi zaopatrzenia w żywność i napoje; usługi związane z rezerwacją zakwaterowania dla uczestników szkoleń.

(111) **236535** (220) 2010 01 28 (210) 365578
 (151) 2011 02 08 (441) 2010 05 10
 (732) Wm. WRIGLEY Jr. Company, Chicago, US.
 (540)



Kolor znaku: niebieski, błękitny, różowy
 (531) 8.1.19, 25.1.15, 27.5.1, 29.1.12
 (510), (511) **30** słodycze, guma do żucia, guma balonowa, cukierki, miętówki, dropy i pastylki do ssania.

(111) **236536** (220) 2010 02 01 (210) 365741
 (151) 2011 04 12 (441) 2010 05 10
 (732) SALONY OPTYCZNE ONLINE Spółka z ograniczoną odpowiedzialnością, Nadolice Wielkie, PL.
 (540)



Kolor znaku: niebieski, żółty, biały
 (531) 26.4.7, 26.15.7, 27.5.1, 29.1.13

(510), (511) **05** preparaty do czyszczenia szkieł kontaktowych, roztwory do czyszczenia szkieł kontaktowych, **09** szkła kontaktowe, pojemniczki na szkła kontaktowe, soczewki korekcyjne stosowane w optyce, soczewki optyczne, szkła optyczne, oprawki do okularów, okulary optyczne, okulary przeciwsłoneczne, okulary ochronne do uprawiania sportu, etui na okulary, **39** dostarczanie towarów zamówionych korespondencyjnie.

(111) **236537** (220) 2010 02 01 (210) 365742
 (151) 2011 04 12 (441) 2010 05 10
 (732) SALONY OPTYCZNE ONLINE Spółka z ograniczoną odpowiedzialnością, Nadolice Wielkie, PL.
 (540)



Kolor znaku: niebieski, biały
 (531) 26.4.7, 26.15.7, 27.5.1, 29.1.12
 (510), (511) **05** preparaty do czyszczenia szkieł kontaktowych, roztwory do czyszczenia szkieł kontaktowych, **09** szkła kontaktowe, pojemniczki na szkła kontaktowe, soczewki korekcyjne stosowane w optyce, soczewki optyczne, szkła optyczne, oprawki do okularów, okulary optyczne, okulary przeciwsłoneczne, okulary ochronne do uprawiania sportu, etui na okulary, **39** dostarczanie towarów zamówionych korespondencyjnie.

(111) **236538** (220) 2004 12 27 K (210) 366652
 (151) 2011 04 19 (441) 2010 05 24
 (732) ALDI Einkauf GmbH & Co. oHG, Essen, DE.
 (540)



(531) 1.1.17, 26.1.1, 26.1.16, 27.5.1, 27.7.1
 (510), (511) **18** skóra i imitacja skóry oraz wyroby z tych materiałów (zawarte w klasie 18); skóra, skóra surowa; kufry i torby podróżne; parasolki, parasole przeciwdeszczowe, przeciwsłoneczne, laski; bicze, uprzęż i wyroby siodlarskie, **25** odzież, obuwiu, nakrycia głowy.

(111) **236539** (220) 2010 02 26 (210) 366937
 (151) 2011 04 12 (441) 2010 06 07
 (732) „RED RUBIN” Spółka Jawna Anna Brzozowska, Jakub Lasocki, Warszawa, PL.
 (540) redrubin.pl

(510), (511) **14** wyroby z metali szlachetnych, wyroby jubilerskie, kamienie szlachetne, wyroby ze złota i srebra z wyjątkiem sztuczków, **35** usługi sprzedaży w detalu, w hurcie, przez Internet wyrobów ze złota i srebra, kamieni szlachetnych, biżuterii, zegarków, **37** naprawy i konserwacja biżuterii i wyrobów z metali szlachetnych; konserwacja i naprawy zegarmistrzowskie.

(111) **236540** (220) 2010 02 26 (210) 366938
 (151) 2011 04 12 (441) 2010 06 07
 (732) „RED RUBIN” Spółka Jawna Anna Brzozowska, Jakub Lasocki, Warszawa, PL.

(540) redrubin.com.pl
 (510), (511) **14** wyroby z metali szlachetnych, wyroby jubilerskie, kamienie szlachetne, wyroby ze złota i srebra z wyjątkiem sztuczków, **35** usługi sprzedaży w detalu, w hurcie, przez Internet wyrobów ze złota i srebra, kamieni szlachetnych, biżuterii, zegarków, **37** naprawy i konserwacja biżuterii i wyrobów z metali szlachetnych; konserwacja i naprawy zegarmistrzowskie.

(111) **236541** (220) 2010 02 26 (210) 366939
 (151) 2011 03 09 (441) 2010 06 07

(732) „RED RUBIN” Spółka Jawna Anna Brzozowska, Jakub Lasocki, Warszawa, PL.

(540) redrubin.com.

(510), (511) **14** wyroby z metali szlachetnych, wyroby jubilerskie, kamienie szlachetne, wyroby ze złota i srebra z wyjątkiem sztućców, **35** usługi sprzedaży w detalu, w hurcie, przez Internet wyrobów ze złota i srebra, kamieni szlachetnych, biżuterii, zegarków, **37** naprawy i konserwacja biżuterii i wyrobów z metali szlachetnych; konserwacja i naprawy zegarmistrzowskie.

(111) **236542** (220) 2010 02 26 (210) 366943

(151) 2011 04 12 (441) 2010 06 07

(732) Young Digital Planet Spółka Akcyjna, Gdańsk, PL.

(540)

yLingua
Multimedia Language Portal

Kolor znaku: szary, pomarańczowy

(531) 26.11.2, 26.11.8, 27.5.1, 29.1.12

(510), (511) **09** urządzenia i aparatura do nauczania językowego; urządzenia do nagrywania, transmisji i reprodukcji obrazu oraz dźwięku; urządzenia komputerowe i urządzenia do przetwarzania danych; urządzenia komputerowe peryferyjne; gry komputerowe (nie zawarte w innych klasach); programy komputerowe i programy multimedialne; oprogramowanie komputerowe oraz instrukcje i opisy do nich; urządzenia komputerowe i oprogramowanie używane do integracji tekstu, fonii, grafiki, obrazów stacjonarnych i obrazów ruchomych do interaktywnego wprowadzania do aplikacji multimedialnych; urządzenia komputerowe i oprogramowanie komputerowe nagrane na nośnikach magnetycznych jak również wprowadzane z odległych sieci komputerowych; urządzenia komputerowe i software do instalowania i konfiguracji lokalnych sieci; urządzenia komputerowe i oprogramowanie do instalowania i konfiguracji rozległych sieci; interaktywne multimedialne programy do gier komputerowych; programy komputerowe do gier wideo i gier komputerowych; programy komputerowe edukacyjne ładowane/wprowadzane z komputera nadrzędnego; oprogramowanie edukacyjne ładowane/wprowadzane z komputera nadrzędnego; programy komputerowe do edytowania obrazu, dźwięku i wizji; oprogramowanie komputerowe używane do plików cyfrowych w tym fonii, wizji, tekstu, binarnych obrazów stacjonarnych, grafiki i multimedialnych plików; oprogramowanie używane do multimedialnych aplikacji do integracji tekstu, fonii, grafiki, obrazów stacjonarnych i obrazów ruchomych; oprogramowanie używane do multimedialnych plików w celu integracji tekstu, fonii, grafiki, stacjonarnych i ruchomych obrazów; oprogramowanie do multimedialnych aplikacji; programy komputerowe do badania zawartości komputerów i sieci komputerowych; oprogramowanie do tworzenia baz do wyszukiwania informacji i danych; oprogramowanie zarządzające komunikacją z klientem (CRM); oprogramowanie służące do używania Internetu i światowej sieci Web; strony internetowe i/lub intranetowe zawierające informacje aktualizowane co jakiś czas pozwalające użytkownikom na tworzenie własnych treści i dzielenie się nimi z innymi użytkownikami; oprogramowanie do platform komputerowych; oprogramowanie do programów operacyjnych-platform cyfrowych; pliki wprowadzane i/lub wczytywane poprzez sieć zawierające prace artystyczne, teksty, dokumenty na piśmie, fonię, wizję, gry, pliki multimedialne, połączenia do stron internetowych; nośniki wszystkich rodzajów z programami i/lub zainstalowanymi danymi; wprowadzane poprzez sieć publikacje elektroniczne; wczytywane publikacje elektroniczne, **16** drukowane publikacje, materiały instruktażowe i do nauczania językowego; teksty drukowane; instrukcje do programów komputerowych; grafika; materiały do nauczania, materiały instruktażowe, edukacyjne, scenariusze lekcji i testy, **35** usługi reklamowe, tworzenie i publikowanie on-line reklam w sieciach komputerowych i Internecie; usługi sprzedaży materiałów edukacyjnych i wspomagających proces kształcenia prowadzone na zlecenie drogą pocztową i/lub drogą elektroniczną, a w szczególności poprzez strony Web; zarządzanie danymi i/lub plikami multimedialnymi i/lub plikami tekstowymi; prowadzenie poszukiwań w plikach komputerowych na rzecz innych; kompilowanie informacji do komputerowej bazy danych, **41** nauczanie na

odległość; nauczanie języków na odległość; nauczanie poprzez komputer lub poprzez Internet i sieci komunikacyjne; udzielanie porad i informacji na temat nauczania; publikowanie i wynajem materiałów instruktażowych i do nauczania; publikowanie publikacji elektronicznych i audio wideo; elektroniczne publikowanie; udostępnianie materiałów instruktażowych i do nauczania oraz publikacji elektronicznych poprzez sieci komunikacyjne, komputerowe oraz internetowe; usługi edukacyjne; nauczanie języków; usługi edukacyjne on-line, poprzez komputer lub sieci komunikacyjne; multimedialne publikowanie książek, magazynów, gazet, oprogramowania, gier, muzyki i publikacji elektronicznych; publikowanie elektronicznych książek i gazet on-line; udzielanie informacji i porad na temat edukacji; udzielanie informacji o charakterze edukacyjnym i/lub wydawniczym poprzez Internet, komputer lub sieci komunikacyjne; udostępnianie elektronicznych publikacji on-line, poprzez sieci komunikacyjne i komputerowe które nie są wprowadzane z urządzenia nadrzędnego; udostępnianie materiałów instruktażowych i do nauczania; publikowanie tekstów innych niż teksty reklamowe; publikowanie on-line materiałów elektronicznych, audio i wideo; publikowanie i/lub wypożyczanie materiałów instrukcyjnych i do nauczania; usługi związane z udostępnianiem gier on-line; usługi udostępniania gier on-line z sieci komputerowych; usługi studia nagrań; produkcja filmów; udzielanie konsultacji nauczycielom i uczniom; organizowanie targów i wystaw o tematyce edukacyjnej i kulturalnej; usługi doradztwa na stronach Web w zakresie wydawania i publikowania materiałów elektronicznych i cyfrowych; usługi w zakresie dostarczania informacji z dziedziny edukacji i na temat wydarzeń związanych z edukacją poprzez Internet i sieci komunikacyjne; usługi edukacyjne polegające na udostępnianiu poprzez strony internetowe i intranetowe materiałów do nauczania, **45** usługi w zakresie licencjonowania praw własności intelektualnej; komercyjne administrowanie licencjami na towary i usługi w dziedzinie edukacji; udostępnianie i udzielanie licencji na środki do nauczania (multimedialne i kursy) on-line; usługi licencjonowania towarów i usług w zakresie edukacji; usługi związane z udzielaniem licencji na gry.

(111) **236543** (220) 2010 03 01 (210) 367043

(151) 2011 03 25 (441) 2010 06 07

(732) „DRAMERS” Spółka Akcyjna, Rabowice, PL.

(540)

man perfect

(531) 27.5.1

(510), (511) **03** kosmetyki męskie.

(111) **236544** (220) 2010 03 01 (210) 367079

(151) 2011 04 06 (441) 2010 06 07

(732) EMALIA OLKUSZ Spółka Akcyjna, Olkusz, PL.

(540) glosa

(510), (511) **08** czerpaki, chochle, sztućce domowe jako noże, widelce i łyżki, **11** elektryczne urządzenia do gotowania, podgrzewania i pieczenia, świecące numery do domów, czajniki elektryczne, elektryczne ekspresy do kawy, fajerki grzejne, elektryczne formy do wypiekania ciasta, frytownice elektryczne, kuchenki, kuchenki mikrofalowe, opiekacze do chleba, palniki kuchenek, piece kuchenne, podgrzewacze wody pitnej, szybkowary elektryczne, tostery, **21** banki na mleko, bidony, suszarki do bielizny, butelki, cebrzyki, cedzaki nie z metali szlachetnych, wyroby ceramiczne dla gospodarstwa domowego, formy do ciast, czajniki nieelektryczne, deski do krojenia do kuchni, deski do prasowania, osłony na doniczki nie z papieru, doniczki na kwiaty, durszlaki nie z metali szlachetnych, dzbanki, ekspresy do kawy nieelektryczne i nie z metali szlachetnych, fajans, filiżanki nie z metali szlachetnych, formy i foremki kuchenne, figurki z porcelany, terakoty lub szkła, gałki i uchwyty porcelanowe, garnki, kłamki do drzwi porcelanowe, pokrywki do garnków, sitka do herbaty nie z metali szlachetnych, imbryki nieelektryczne, dzbanki do parzenia kawy nieelektryczne, nieelektryczne ekspresy do kawy nie z metali szlachetnych, kubki nie z metali szlachetnych, kubły, sprzęt kuchenny nieelektryczny, manierki, menażki, miednice, miski, pokrywki do naczyń, naczynia nie z metali szlachetnych, nocniki, patelnie, naczynia do picia, kufle do piwa, podstawki pod kieliszki nie z papieru i nie z tkanin, podstawki pod żelazka, pojemniki do użytku w domu lub w kuchni nie z metali

szlachetnych, polewaczki, porcelana, półki na przyprawy nie z metali szlachetnych, przybory do użytku domowego nie z metali szlachetnych, przybory kuchenne nie z metali szlachetnych, przybory kuchenne nieelektryczne, podpórki, uchwyty do kwiatów do układania i rozmieszczania kwiatów, zestawy do przypraw, rondle, ruszty kuchenne, sita dla gospodarstwa domowego, wyroby szklane malowane, szkło jako naczynia, szkło emaliowane, świeczniki nie z metali szlachetnych, tace do użytku domowego nie z metali szlachetnych, urny nie z metali szlachetnych, wazonry nie z metali szlachetnych, wiadra, wyciskacze do owoców nieelektryczne do celów domowych, zastawa stołowa inna niż noże, widelce i łyżki nie z metali szlachetnych, zraszacze, kuwety na nieczystości dla zwierząt.

(111) **236545** (220) 2010 03 03 (210) 367224
(510) 2011 04 06 (441) 2010 06 07
(732) „SONUM MANAGEMENT” KRYSZYNA BORGOSZ, Wrocław, PL.
(540)



Kolor znaku: jasnofioletowy, ciemnofioletowy

(531) 1.1.1, 1.1.2, 1.1.10, 1.1.12, 27.5.1, 29.1.5
(510), (511) **11** lampy do oświetlenia, urządzenia i instalacje do oświetlenia, osprzęt oświetleniowy, źródła światła, żarówki LED, osprzęt elektryczny, **35** reklama wyrobów, badanie rynku, zgrupowanie na rzecz osób trzecich lamp do oświetlenia, urządzeń i instalacji do oświetlenia osprzętu oświetleniowego, źródeł światła, żarówek LED, osprzętu elektrycznego pozwalające nabywcy wygodnie je oglądać i kupować w sklepie, supermarkecie, hurtowni, w sieciach internetowych.

(111) **236546** (220) 2010 03 09 (210) 367499
(510) 2011 04 07 (441) 2010 06 21
(732) Compagnie Gervais Danone, Paryż, FR.
(540) DANONIS

(510), (511) **29** mleko, mleko w proszku, mleko żelowane, mleko smakowe i bita śmietana; produkty mleczne, desery mleczne, jogurty, jogurty pitne, twaróg, napoje zwykłe lub smakowe na bazie mleka lub produktów mlecznych, napoje mleczne zrobione głównie z mleka, napoje mleczne zawierające owoce; sfermentowane produkty mleczne zwykłe lub smakowe.

(111) **236547** (220) 2010 03 09 (210) 367507
(510) 2011 04 07 (441) 2010 06 21
(732) Okręgowa Spółdzielnia Mleczarska w Sierpcu, Sierpc, PL.
(540) CYGAŃSKI
(510), (511) **29** mleko, przetwory mleczne.

(111) **236548** (220) 2010 03 12 (210) 367652
(510) 2011 04 06 (441) 2010 06 21
(732) „KRONOPOL” Spółka z ograniczoną odpowiedzialnością, Żary, PL.
(540)



Kolor znaku: biały, pomarańczowy, bordowy (Pantone 187c)

(531) 25.5.2, 26.11.3, 27.5.1, 29.1.13
(510), (511) **19** deski podłogowe; drewno obrobione; listwy niemetalowe; mozaiki dla budownictwa; okładziny drewniane; parkiety; płytki parkietowe; podłogi niemetalowe; podłogowe płytki niemetalowe; podłogowe płyty parkietowe, **37** konserwacja i naprawy podłóg i parkietów, układanie podłóg i parkietów; usługi stolarskie.

(111) **236549** (220) 2010 03 26 (210) 368315
(510) 2011 04 12 (441) 2010 07 05

(732) CENTRUM NAPRAW SAMOCHODÓW Tadeusz Szuba, Sulejówkę, PL.
(540)



Kolor znaku: czarny, czerwony

(531) 18.1.7, 18.1.9, 18.1.23, 27.5.1, 29.1.12
(510), (511) **35** usługi sprzedaży w detalu, w hurcie, przez Internet, samochodów osobowych, furgonetek, części i akcesoriów do pojazdów samochodowych, **37** usługi serwisowe i naprawy samochodów, naprawy mechaniczne, elektryczne, lakiernicze i blacharskie; konserwacja pojazdów samochodowych, **39** wynajem samochodów osobowych i furgonetek.

(111) **236550** (220) 2010 03 26 (210) 368329
(510) 2011 04 12 (441) 2010 07 05
(732) INART Spółka Akcyjna, Warszawa, PL.
(540)



Kolor znaku: fioletowy

(531) 27.5.1, 29.1.5
(510), (511) **36** pośrednictwo w sprawach majątku nieruchomego, **37** budownictwo, **42** projektowanie budynków.

(111) **236551** (220) 2006 01 02 (210) 304360
(510) 2011 03 31 (441) 2006 04 18
(732) PAN Centrum Słodkiej Dekoracji Sp. z o.o., Poznań, PL.
(540) PAN

(510), (511) **07** urządzenia elektryczne do obróbki i podgrzewania czekolady, urządzenia elektryczne do obróbki i podgrzewania karmelu, urządzenia elektryczne do obróbki mas cukrowych i marcepanowych, urządzenia elektryczne do napyłania barwników spożywczych, urządzenia elektryczne do napyłania czekolady, urządzenia pneumatyczne do napyłania barwników spożywczych, urządzenia pneumatyczne do napyłania czekolady, **21** metalowe formy i foremki cukiernicze i piekarskie, szablony dekoratorskie z tworzyw sztucznych dotyczące wyrobów cukierniczych, szablony dekoratorskie z silikonu dotyczące wyrobów cukierniczych, ręczne przyrządy dekoratorskie z tworzyw sztucznych dotyczące wyrobów cukierniczych, ręczne przyrządy dekoratorskie metalowe dotyczące wyrobów cukierniczych, stojaki metalowe do tortów, stojaki z tworzyw sztucznych do tortów, formy do wyrobów cukierniczych z tworzyw sztucznych, formy do wyrobów cukierniczych i piekarskich z silikonu.

(111) **236552** (220) 2006 03 16 (210) 307695
(510) 2010 12 14 (441) 2006 06 26
(732) APART Spółka z ograniczoną odpowiedzialnością, Suchy Las, PL.
(540) APART lider jubilerstwa

(510), (511) **14** wyroby jubilerskie, biżuteria, wyroby zegarmistrzowskie, wyroby z metali szlachetnych lub pokrywane nimi nie ujęte w innych klasach, kamienie szlachetne, **25** obuwie.

(111) **236553** (220) 2007 03 16 (210) 322731
(510) 2011 02 08 (441) 2007 06 25
(732) P.P.H.U. 2M Spółka z ograniczoną odpowiedzialnością, Dębica, PL.
(540)



Kolor znaku: czerwony, czarny

(531) 27.5.1, 29.1.12

(510), (511) **18** aktówki, dyplomatki, baty, bicze, harapy, skóra bydlęca, futra, imitacje skóry, ircha inna niż do czyszczenia, portfele, portfele na karty wizytowe, skórzane etui na klucze, skórzane komplety podróżne, koperty ze skóry do pakowania, kufry bagażowe, parasolki, skórzane paski, plecaki, portmonetki nie z metali szlachetnych, sakiewki ze skóry, sakwy ze skóry, torby szkolne, tornistry szkolne, teczki skórzane, torby podróżne, torby turystyczne, torebki, szkielety do torebek, torby podróżne na ubrania, walizki, rączki do walizek, wszystkie w/w nie zawarte w innych klasach.

(111) **236554** (220) 2007 12 04 (210) 333645
 (151) 2011 02 18 (441) 2008 03 17
 (732) PPHU AKOR, Andrzej Korczyński, Warszawa, PL.
 (540)



Kolor znaku: niebieski, biały
 (531) 26.4.4, 27.5.1, 29.1.12

(510), (511) **40** usługi w zakresie odlewnictwa, usługi w zakresie obróbki skrawaniem, usługi w zakresie przetwórstwa tworzyw sztucznych.

(111) **236555** (220) 2007 12 13 (210) 333991
 (151) 2011 02 25 (441) 2008 03 17
 (732) ICN POLFA Rzeszów S.A., Rzeszów, PL.
 (540) VP

(510), (511) **05** produkty farmaceutyczne, leki, preparaty farmaceutyczne wspomagające leczenie, preparaty witaminowe i preparaty ziołowe do celów leczniczych, preparaty dietetyczne do celów leczniczych.

(111) **236556** (220) 2010 05 04 (210) 369888
 (151) 2011 03 08 (441) 2010 08 16
 (732) ICN POLFA Rzeszów Spółka Akcyjna, Rzeszów, PL.
 (540) ARIXEN

(510), (511) **05** produkty farmaceutyczne, leki psychoanaleptyczne.

(111) **236557** (220) 2008 08 13 (210) 344867
 (151) 2011 01 27 (441) 2008 11 24
 (732) REFLEKS Spółka z ograniczoną odpowiedzialnością,
 Białystok, PL.
 (540)



Kolor znaku: ciemnoniebieski, biały

(531) 26.1.1, 26.4.1, 26.4.10, 27.5.1, 29.1.12

(510), (511) **11** armatura i ceramika wodno-sanitarna w tym sanitarny sprzęt łazienkowy, wanny kąpielowe, brodziki natryskowe, obudowy wanien i brodzików, kabiny i parawany natryskowe, prysznice, drążki i uchwyty do pryszniców, miski ustępowe, spłuczki ustępowe, miski i spłuczki kompaktowe, dolnopłuki, bidety, pisuary, zlewozmywaki, umywalki, postumenty i półpostumenty umywalk, misek ustępowych, bidetów i pisuarów, deski sedesowe, armatura wodociągowa, sanitarna i gazowa, łazienkowe i kuchenne baterie zaworowe, głowice baterii zaworowych, syfony i odpływy kanalizacyjne, uszczelki do zaworów i innej armatury wodociągowej, filtry do wody i gazu, zainstalowane w rurociągach, instalacje wodne oraz kanalizacyjne w tym instalacje kanalizacyjne z tworzyw sztucznych; lutowane, klejone i zgrzewane, instalacje wodne z miedzi i tworzyw sztucznych, wpusty posadzkowe, kratki rewizyjne, części do budowy studni-pompa głębinowa, rura osłonowa, rurociąg tłoczny pompy głębinowej, zawór zwrotny, głowica, zasawa, obudowa studni; instalacje odwodnieniowe i drenarskie, rury drenarskie, urządzenia do wentylacji, wentylatory,

okapy wentylacyjne, pochłaniacze oparów, wodne grzejniki C.O., naczynia przeponowe-wyrównawcze dla instalacji C.O., zasobniki ciepłej wody użytkowej, zbiorniki ciśnieniowe wody, instalacje podłogowego ogrzewania pomieszczeń, rury grzewcze, rozdzielacze wody grzewczej oraz inny osprzęt do instalacji ogrzewania podłogowego, kanały kominowe do kotłów grzewczych, kotły walczakowe baterijne, nawilżacze do grzejników do centralnego ogrzewania, klapy i zasuwki burzowe, urządzenia do oczyszczania ścieków; rury kotłowe centralnego ogrzewania, pompy ciepłe, zawory kanalizacyjne, **35** prowadzenie hurtowni, sklepu lub salonu w tym z materiałami budowlanymi, instalacyjnymi, sanitarnymi, grzewczymi, płytkami łazienkowymi i armaturą łazienkową, materiałami do wykańczania wnętrz; sprzedaż materiałów budowlano-instalacyjnych poprzez zamówienia internetowe; agencje handlowe, reklama, promocja; zarządzanie działalnością gospodarczą; rozpowszechnianie materiałów reklamowych w tym ulotek, prospektów i druków; prowadzenie i organizacja targów, giełd oraz wystaw handlowych i reklamowych w tym w zakresie armatury i ceramiki sanitarnej oraz asortymentu instalacyjno-grzewczego; wypożyczanie urządzeń i wyposażenia wystawienniczego; dekoracja stoisk wystawienniczych, **39** dostarczanie towarów, informacja o składowaniu, transporcie, magazynowanie, pakowanie towarów, rozładunek, spedycja, wynajmowanie magazynów, usługi transportowe.

(111) **236558** (220) 2008 11 03 (210) 348207
 (151) 2011 04 06 (441) 2009 02 16
 (732) chomtech.pl Spółka z ograniczoną odpowiedzialnością,
 Kraków, PL.

(540) chomguard

(510), (511) **09** urządzenia i przyrządy pomiarowe, sygnalizacyjne, kontrolne, urządzenia i przyrządy elektryczne akumulatorowe, urządzenia i przyrządy elektryczne kontrolno-sterujące, magnetyczne nośniki danych, płyty (dyski) z nagraniami, automaty sprzedające, mechanizmy uruchamiane przez wrzucenie monety, kasy sklepowe, maszyny liczące, sprzęt przetwarzający dane i komputery, **35** zarządzanie w działalności handlowej, **42** projektowanie i rozwój komputerowego sprzętu i oprogramowania.

(111) **236559** (220) 2008 11 06 (210) 348386
 (151) 2011 02 08 (441) 2009 02 16
 (732) Przedsiębiorstwo Produkcyjno-Handlowe EVELINE
 COSMETICS Piotr Hubert Kasprzycki, Lesznowola, PL.

(540) eveline ultra active

(510), (511) **03** kremy, emulsje, płyny, żele i oliwki do skóry, maseczki do twarzy, maseczki do peelingu, podkłady barwiące (płyny, pasty, pudry), pudry do makijażu, pudry po kąpielach, pudry higieniczne, mydła toaletowe, mydła dezodoryzujące, perfumy, wody toaletowe i kolońskie, środki do kąpieli i pod prysznic (sole, pianki, oliwki, żele), depilatory, dezodoranty i środki przeciw poceniu, środki do pielęgnacji włosów, środki do golenia (kremy, pianki, płyny), środki do makijażu i demakijażu twarzy i oczu, środki przeznaczone do ust, środki do pielęgnacji zębów i jamy ustnej, środki do pielęgnacji i malowania paznokci, środki do higieny intymnej, środki do opalania, środki samoopalające, środki do rozjaśniania skóry, środki przeciw zmarszczkom, preparaty kosmetyczne do ujędrniania skóry, preparaty antycellulitowe, preparaty dla skóry trądzikowej i alergicznej, składniki kosmetyków nawilżających i regulujących nawilżenie skóry i włosów, **05** kosmetyki do zastosowań medycznych: balsamy, maści, olejki, płyny, sole, żele, kremy dla skóry wysuszonej i łuszczącej się.

(111) **236560** (220) 2009 01 26 (210) 351273
 (151) 2011 04 13 (441) 2009 05 11
 (732) Tabelaofert.pl Spółka z ograniczoną odpowiedzialnością,
 Warszawa, PL.

(540)



Kolor znaku: czarny, czerwony

(531) 7.1.12, 7.1.24, 26.11.1, 27.5.1, 29.1.12

(510), (511) **35** badania opinii publicznej, badanie rynku pozyskiwanie danych do komputerowych baz danych, komputerowe bazy danych-systematyzacja danych, komputerowe zarządzanie plikami, ogłoszenia reklamowe-rozpowszechnienie, rozpowszechnianie materiałów-reklama [ulotki, prospekty, druki, próbki], reklama za pośrednictwem sieci komputerowej, publikowanie tekstów reklamowych, rozpowszechnianie ogłoszeń reklamowych, sortowanie danych w bazach komputerowych, wynajem czasu reklamowego we wszystkich środkach przekazu, wyszukiwanie informacji w plikach komputerowych [dla osób trzecich], wyszukiwanie w komputerowych bazach danych, zarządzanie zbiorami informatycznymi, **36** agencje mieszkaniowe [nieruchomości], agencje pośrednictwa w handlu nieruchomościami, wycena finansowa [ubezpieczenia, banki, nieruchomości], majątek nieruchomości-oszacowanie [wycena], majątek nieruchomości-pośrednictwo, wynajmowanie mieszkań, nieruchomości-administrowanie, agencje nieruchomości, dzierżawa nieruchomości, wycena nieruchomości, pośrednictwo ubezpieczeniowe, pośrednictwo w sprawach majątku nieruchomego, wycena nieruchomości, wynajmowanie mieszkań, zarządzanie nieruchomościami, **37** informacja budowlana, budownictwo, **38** komputery-łączność poprzez terminale, komputery-przesyłanie informacji tekstowej i obrazowej, łączność poprzez sieć światłowodów, łączność poprzez terminale komputerowe, ogłoszenia elektroniczne (usługi) [telekomunikacja], poczta elektroniczna, połączenie ze światową siecią komputerową za pośrednictwem telekomunikacji, przesyłanie informacji, przesyłanie informacji tekstowej i obrazowej przy pomocy komputera, wypożyczanie urządzeń do przesyłania informacji, **41** organizowanie i obsługa konferencji, organizowanie i prowadzenie konferencji, organizowanie i prowadzenie seminariów, publikowanie tekstów [innych niż teksty reklamowe], seminaria-organizowanie i prowadzenie, **42** administrowanie stronami komputerowymi [sieciowymi], analizy systemów komputerowych, prace badawczo-rozwojowe [dla osób trzecich], doradztwo budowlane, doradztwo w sprawach sprzętu komputerowego, komputery (programowanie-), komputery-projektowanie systemów, konwersja danych przez programy komputerowe, oprogramowanie komputerowe-aktualizacja, oprogramowanie komputerowe - projektowanie, oprogramowanie komputerowe (wypożyczanie-), projektowanie oprogramowania komputerowego, projektowanie systemów komputerowych, tworzenie i utrzymywanie stron internetowych dla osób trzecich, **43** wynajmowanie mieszkań na pobyt czasowy, domy turystyczne.

(111) **236561** (220) 2009 04 06 (210) 354362
 (151) 2011 03 29 (441) 2009 07 20
 (732) TERMO ORGANIKA Spółka z ograniczoną odpowiedzialnością, Kraków, PL.
 (540)



Kolor znaku: czarny, biały, pomarańczowy
 (531) 26.4.2, 27.5.1, 29.1.13

(510), (511) **01** spoiwa do betonu, spoiwa do metalu, środki do konserwacji betonu, cegieł, cementu, ceramiki, preparaty do konserwacji murów, kleje, w tym kleje przemysłowe i budowlane, preparaty gruntujące, ceramika techniczna, tworzywa sztuczne w stanie surowym, **02** emalie, farby i pokosty, lakiery, zaprawy farbiarskie, kity, pokosty, środki do konserwacji drewna, środki antykorozyjne, mleko wapienne, rozcieńczalniki, zaprawy cementowe, żywice naturalne, folie malarskie, **06** metalowe materiały budowlane i wykończeniowe, w tym okna i drzwi, okładziny budowlane, pokrycia dachowe, osprzęt do drzwi i okien, okucia, rury, siatki, konstrukcje stalowe, zbrojenia, **17** materiały uszczelniające, izolacyjne i termoizolacyjne naturalne, syntetyczne i półprzetworzone; farby, folie, taśmy i tkaniny, przewody, rury i osłony do nich, osłony i izolatory ceramiczne, siatki niemetalowe, tworzywa sztuczne półprzetworzone, żywice syntetyczne i półprzetworzone; styropian i produkty styropianowe; materiały do dociepleń, izolacji wodnych i dźwiękowych, **19** niemetalowe materiały budowlane i wykończeniowe, w tym beton i elementy betonowe, produkty bitumiczne, ceramika budowlana, cement, wapno, gips, glina, granit, szkło budowlane, techniczne i izolacyjne, kamień budowlany, spoiwa murarskie, drewno budowlane, drzwi i okna, niemetalowe konstrukcje, listwy, mozaiki, ogrodzenia, parkiety, rury i przewody; spoiwa do cegieł, **37** usługi budowlane i remontowe bu-

dyneków, wykonywanie izolacji i dociepleń, **39** towarowy transport drogowy, wynajem samochodów ciężarowych, **40** zagospodarowanie i przetwarzanie odpadów niemetalowych i złomu, przetwarzanie surowców syntetycznych i mineralnych; recykling odpadów, **42** projektowanie urbanistyczne, budowlane i technologiczne.

(111) **236562** (220) 2009 05 18 (210) 356009
 (151) 2011 03 08 (441) 2009 08 31
 (732) AWART Aleksandra Wolska, Warszawa, PL.

(540) AWART

(510), (511) **06** metalowe: tablice sygnalizacyjne, tablice numerowe, tabliczki identyfikacyjne, znaki drogowe, stelaże, stojaki, konstrukcje stałe i przenośne, numery domów, słupy ogłoszeniowe, maszty, **19** niemetalowe: tablice sygnalizacyjne, tablice numerowe, tabliczki identyfikacyjne, znaki drogowe, stelaże, stojaki, konstrukcje stałe i przenośne, numery domów, słupy ogłoszeniowe, maszty, **42** wzornictwo przemysłowe, projektowanie elementów budowlanych, projektowanie systemów oznakowania wewnętrznego i zewnętrznego obiektów budowlanych, projektowanie informacyjnych, identyfikacyjnych, sygnalizacyjnych elementów oznakowania obiektów budowlanych, usługi instalowania systemów oznakowania, doradztwo i informacja w zakresie wymienionych usług.

(111) **236563** (220) 2009 05 21 (210) 356141
 (151) 2010 12 14 (441) 2009 08 31
 (732) TP Internet Spółka z ograniczoną odpowiedzialnością, Warszawa, PL.
 (540)



Kolor znaku: czarny, czerwony, pomarańczowy, zielony, niebieski
 (531) 26.5.4, 26.13.25, 27.5.1, 29.1.15

(510), (511) **09** dyskietki, dyski kompaktowe audio oraz video, CD Romy, komputery, komputery przenośne, lampy elektronowe próżniowe, laptopy, oprogramowanie komputerowe nagrane, pamięci komputerowe, programy komputerowe, odbiorniki radiowe, urządzenia do przetwarzania informacji, urządzenia do rejestrowania dźwięku, urządzenia telewizyjne, magnetyczne nośniki danych, nośniki do rejestracji dźwięku, odtwarzacze kaset, płyt DVD i płyt kompaktowych, **16** broszury, chorągiewki papierowe, czasopisma, artykuły biurowe z wyjątkiem mebli, etykiety nie z materiału tekstylnego, gazety, kalendarze, książki, nalepki, naklejki, bloki listowe, koperty, materiały do nauczania z wyjątkiem aparatów, okładki, obwoluty, **35** usługi w zakresie badania opinii publicznej, usługi w zakresie badania rynku, doradztwo w zakresie prowadzenia działalności gospodarczej, doradztwo w zakresie zarządzania działalnością gospodarczą, edytorskie usługi w dziedzinie reklamy, usługi w zakresie pozyskiwania komputerowych baz danych, usługi w zakresie systematyzacji komputerowych baz danych, usługi w zakresie komputerowego zarządzania plikami, usługi uaktualniania materiałów reklamowych, usługi w zakresie rozpowszechniania ogłoszeń reklamowych, usługi w zakresie outsourcingu procesów sprzedaży i obsługi klienta, usługi wyszukiwania plików komputerowych dla osób trzecich, pośrednictwo w zakresie nabywania usług telekomunikacyjnych, usługi w zakresie reklamy, reklama za pośrednictwem sieci komputerowej, przygotowywanie reklamy prasowej, reklama radiowa, reklama telewizyjna, rozpowszechnianie materiałów reklamowych, tworzenie reklamowych i sponsorowanych tekstów, usługi w zakresie zarządzania zbiorami informatycznymi, **36** usługi w zakresie wykonywania analiz finansowych, doradztwo w sprawach finansowych, doradztwo w sprawach ubezpieczeniowych, usługi finansowe, informacja o ubezpieczeniach, informacje finansowe, usługi w zakresie pośrednictwa ubezpieczeniowego, **37** usługi w zakresie instalacji, konserwacji i naprawy maszyn i urządzeń biurowych, instalacji, naprawy urządzeń elektrycznych, instalacji, konserwacji i naprawy komputerów, **38** usługi agencji informacyjnej, usługi w zakresie udostępniania Internetu dla forum dyskusyjnego, usługi w zakresie łączności poprzez sieć światłowodów poprzez terminale komputerowe, usługi w zakresie łączności telefonicznej, telegraficznej, łączność za pomocą telefonii komórkowej, poczta elektroniczna, usługi w zakresie przesyłania informacji, w zakresie przesyłania infor-

macji tekstowej i obrazowej za pomocą komputera, usługi w zakresie przesyłania telekopii, przydzielanie dostępu do baz danych, usługi połączenia ze światową siecią komputerową za pośrednictwem telekomunikacji, informacja o telekomunikacji, transmisja programów radiowych, transmisja programów telewizyjnych, transmisja satelitarna, usługi ogłoszeń elektronicznych, usługi poczty głosowej, usługi telexowe, usługi związane z ustalaniem tras połączeń i połączeń dla telekomunikacji, usługi związane z telexakupami, wypożyczanie czasu dostępu do światowej sieci komputerowej, wypożyczanie modemów, wypożyczanie telefonów, wypożyczanie urządzeń do przesyłania informacji, wypożyczanie urządzeń telekomunikacyjnych, **41** doradztwo zawodowe w zakresie edukacji, edukacja w zakresie informatyki, telekomunikacji, teleinformatyki, informacja o imprezach rozrywkowych, informacja o rekreacji, informacja o edukacji, instruktaże, komputerowe przygotowanie materiałów do publikacji, kształcenie praktyczne, publikowanie i wypożyczanie książek, nauczanie korespondencyjne, wypożyczanie nagrań dźwiękowych, nauczanie, wypożyczanie odbiorników radiowych i telewizyjnych, organizowanie i prowadzenie konferencji, organizowanie i prowadzenie kongresów, organizowanie i prowadzenie pracowni specjalistycznych, organizowanie i prowadzenie seminariów, sympozjów, zjazdów, organizowanie konkursów, organizowanie loterii, organizowanie wystaw z dziedziny kultury lub edukacji, pisanie scenariuszy, pisanie tekstów innych niż reklamowych, produkcja filmów, produkcja filmów na taśmach wideo, produkcja mikrofilmów, produkcja programów radiowych i telewizyjnych publikacje elektroniczne on-line książek i periodyków, publikowanie książek, publikowanie tekstów innych niż teksty reklamowe, usługi w zakresie studia nagrań, montaż taśm wideo, tłumaczenia, udostępnianie publikacji elektronicznych on-line nie do pobierania z sieci komputerowych, **42** analizy systemów komputerowych, badania techniczne, doradztwo w sprawach sprzętu komputerowego, doradztwo w zakresie oprogramowania komputerowego, opracowywanie wyszukiwarek internetowych, elektroniczna konwersja danych lub programów, instalacje oprogramowania komputerowego, doradztwo w zakresie komputerowego sprzętu, odzyskiwanie danych komputerowych, programowanie komputerów, projektowanie systemów komputerowych, wypożyczanie komputerów, konserwacja oprogramowania komputerowego, konwersja danych lub dokumentów na formę elektroniczną, opracowywanie projektów technicznych, usługi w zakresie aktualizacji, konserwacji, instalacji, powielania, projektowania oprogramowania komputerowego, wypożyczanie serwerów, tworzenie i utrzymywanie stron internetowych dla osób trzecich, usługi komputerowe w zakresie ochrony antywirusowej, **43** usługi prowadzenia kawiarni.

(111) **236564** (220) 2009 05 21 (210) 356143
 (151) 2010 12 08 (441) 2009 08 31
 (732) TP Internet Spółka z ograniczoną odpowiedzialnością,
 Warszawa, PL.
 (540)



Kolor znaku: ciemnoszary, jasnoszary, czarny, biały
 (531) 26.5.4, 26.13.25, 27.5.1, 29.1.14
 (510), (511) **09** dyskiety, dyski kompaktowe audio oraz video, CD Romy, komputery, komputery przenośne, lampy elektronowe próżniowe, laptopy, oprogramowanie komputerowe nagrane, pamięci komputerowe, programy komputerowe, odbiorniki radiowe, urządzenia do przetwarzania informacji, urządzenia do rejestrowania dźwięku, urządzenia telewizyjne, magnetyczne nośniki danych, nośniki do rejestracji dźwięku, odtwarzacze kaset, płyt DVD i płyt kompaktowych, **16** broszury, chorągiewki papierowe, czasopisma, artykuły biurowe z wyjątkiem mebli, etykiety nie z materiału tekstylnego, gazety, kalendarze, książki, nalepki, naklejki, bloki listowe, koperty, materiały do nauczania z wyjątkiem aparatów, okładki, obwoluty, **35** usługi w zakresie badania opinii publicznej, usługi w zakresie badania rynku, doradztwo w zakresie prowadzenia działalności gospodarczej, doradztwo w zakresie zarządzania działalnością gospodarczą, edytorskie usługi w dziedzinie reklamy, usługi w zakresie pozyskiwania komputerowych baz danych, usługi w zakresie systematyzacji komputerowych baz danych, usługi w zakresie komputerowego zarządzania

plikami, usługi uaktualniania materiałów reklamowych, usługi w zakresie rozpowszechniania ogłoszeń reklamowych, usługi w zakresie outsourcingu procesów sprzedaży i obsługi klienta, usługi wyszukiwania plików komputerowych dla osób trzecich, pośrednictwo w zakresie nabywania usług telekomunikacyjnych, usługi w zakresie reklamy, reklama za pośrednictwem sieci komputerowej, przygotowywanie reklamy prasowej, reklama radiowa, reklama telewizyjna, rozpowszechnianie materiałów reklamowych, tworzenie reklamowych i sponsorowanych tekstów, usługi w zakresie zarządzania zbiorami informatycznymi, **36** usługi w zakresie wykonywania analiz finansowych, doradztwo w sprawach finansowych, doradztwo w sprawach ubezpieczeniowych, usługi finansowe, informacja o ubezpieczeniach, informacja finansowa, usługi w zakresie pośrednictwa ubezpieczeniowego, **37** usługi w zakresie instalacji, konserwacji i naprawy maszyn i urządzeń biurowych, instalacji, naprawy urządzeń elektrycznych, instalacji, konserwacji i naprawy komputerów, **38** usługi agencji informacyjnej, usługi w zakresie udostępniania Internetu dla forum dyskusyjnego, usługi w zakresie łączności poprzez sieć światłowodową poprzez terminale komputerowe, usługi w zakresie łączności telefonicznej, telegraficznej, łączność za pomocą telefonii komórkowej, poczta elektroniczna, usługi w zakresie przesyłania informacji, w zakresie przesyłania informacji tekstowej i obrazowej za pomocą komputera, usługi w zakresie przesyłania telekopii, przydzielanie dostępu do baz danych, usługi połączenia ze światową siecią komputerową za pośrednictwem telekomunikacji, informacja o telekomunikacji, transmisja programów radiowych, transmisja programów telewizyjnych, transmisja satelitarna, usługi ogłoszeń elektronicznych, usługi poczty głosowej, usługi telexowe, usługi związane z ustalaniem tras połączeń i połączeń dla telekomunikacji, usługi związane z telexakupami, wypożyczanie czasu dostępu do światowej sieci komputerowej, wypożyczanie modemów, wypożyczanie telefonów, wypożyczanie urządzeń do przesyłania informacji, wypożyczanie urządzeń telekomunikacyjnych, **41** doradztwo zawodowe w zakresie edukacji, edukacja w zakresie informatyki, telekomunikacji, teleinformatyki, informacja o imprezach rozrywkowych, informacja o rekreacji, informacja o edukacji, instruktaże, komputerowe przygotowanie materiałów do publikacji, kształcenie praktyczne, publikowanie i wypożyczanie książek, nauczanie korespondencyjne, wypożyczanie nagrań dźwiękowych, nauczanie, wypożyczanie odbiorników radiowych i telewizyjnych, organizowanie i prowadzenie konferencji, organizowanie i prowadzenie kongresów, organizowanie i prowadzenie pracowni specjalistycznych, organizowanie i prowadzenie seminariów, sympozjów, zjazdów, organizowanie konkursów, organizowanie loterii, organizowanie wystaw z dziedziny kultury lub edukacji, pisanie scenariuszy, pisanie tekstów innych niż reklamowych, produkcja filmów, produkcja filmów na taśmach wideo, produkcja mikrofilmów, produkcja programów radiowych i telewizyjnych publikacje elektroniczne on-line książek i periodyków, publikowanie książek, publikowanie tekstów innych niż teksty reklamowe, usługi w zakresie studia nagrań, montaż taśm wideo, tłumaczenia, udostępnianie publikacji elektronicznych on-line nie do pobierania z sieci komputerowych, **42** analizy systemów komputerowych, badania techniczne, doradztwo w sprawach sprzętu komputerowego, doradztwo w zakresie oprogramowania komputerowego, opracowywanie wyszukiwarek internetowych, elektroniczna konwersja danych lub programów, instalacje oprogramowania komputerowego, doradztwo w zakresie komputerowego sprzętu, odzyskiwanie danych komputerowych, programowanie komputerów, projektowanie systemów komputerowych, wypożyczanie komputerów, konserwacja oprogramowania komputerowego, konwersja danych lub dokumentów na formę elektroniczną, opracowywanie projektów technicznych, usługi w zakresie aktualizacji, konserwacji, instalacji, powielania, projektowania oprogramowania komputerowego, wypożyczanie serwerów, tworzenie i utrzymywanie stron internetowych dla osób trzecich, usługi komputerowe w zakresie ochrony antywirusowej, **43** usługi prowadzenia kawiarni.

(111) **236565** (220) 2009 05 21 (210) 356144
 (151) 2010 12 14 (441) 2009 08 31
 (732) TP Internet Spółka z ograniczoną odpowiedzialnością,
 Warszawa, PL.
 (540)



(531) 24.15.3, 24.15.15, 27.5.1

(510), (511) **09** dyskiety, dyski kompaktowe audio oraz video, CD Romy, komputery, komputery przenośne, lampy elektronowe próżniowe, laptopy, oprogramowanie komputerowe nagrane, pamięci komputerowe, programy komputerowe, odbiorniki radiowe, urządzenia do przetwarzania informacji, urządzenia do rejestrowania dźwięku, urządzenia telewizyjne, magnetyczne nośniki danych, nośniki do rejestracji dźwięku, odtwarzacze kaset, płyt DVD i płyt kompaktowych, **16** broszury, chorągiewki papierowe, czasopisma, artykuły biurowe z wyjątkiem mebli, etykiety nie z materiału tekstylnego, gazety, kalendarze, książki, nalepki, naklejki, bloki listowe, koperty, materiały do nauczania z wyjątkiem aparatów, okładki, obwoluty, **35** usługi w zakresie badania opinii publicznej, usługi w zakresie badania rynku, doradztwo w zakresie prowadzenia działalności gospodarczej, doradztwo w zakresie zarządzania działalnością gospodarczą, edytorskie usługi w dziedzinie reklamy, usługi w zakresie pozyskiwania komputerowych baz danych, usługi w zakresie systematyzacji komputerowych baz danych, usługi w zakresie komputerowego zarządzania plikami, usługi uaktualniania materiałów reklamowych, usługi w zakresie rozpowszechniania ogłoszeń reklamowych, usługi w zakresie outsourcingu procesów sprzedaży i obsługi klienta, usługi wyszukiwania plików komputerowych dla osób trzecich, pośrednictwo w zakresie nabywania usług telekomunikacyjnych, usługi w zakresie reklamy, reklama za pośrednictwem sieci komputerowej, przygotowywanie reklamy prasowej, reklama radiowa, reklama telewizyjna, rozpowszechnianie materiałów reklamowych, tworzenie reklamowych i sponsorowanych tekstów, usługi w zakresie zarządzania zbiorami informatycznymi, **36** usługi w zakresie wykonywania analiz finansowych, doradztwo w sprawach finansowych, doradztwo w sprawach ubezpieczeniowych, usługi finansowe, informacja o ubezpieczeniach, informacje finansowe, usługi w zakresie pośrednictwa ubezpieczeniowego, **37** usługi w zakresie instalacji, konserwacji i naprawy maszyn i urządzeń biurowych, instalacji, naprawy urządzeń elektrycznych, instalacji, konserwacji i naprawy komputerów, **38** usługi agencji informacyjnej, usługi w zakresie udostępniania Internetu dla forum dyskusyjnego, usługi w zakresie łączności poprzez sieć światłowodową poprzez terminale komputerowe, usługi w zakresie łączności telefonicznej, telegraficznej, łączność za pomocą telefonii komórkowej, poczta elektroniczna, usługi w zakresie przesyłania informacji, w zakresie przesyłania informacji tekstowej i obrazowej za pomocą komputera, usługi w zakresie przesyłania telemekstów, przydzielanie dostępu do baz danych, usługi połączenia ze światową siecią komputerową za pośrednictwem telekomunikacji, informacja o telekomunikacji, transmisja programów radiowych, transmisja programów telewizyjnych, transmisja satelitarna, usługi ogłoszeń elektronicznych, usługi poczty głosowej, usługi teleksowe, usługi związane z ustalaniem tras połączeń i połączeń dla telekomunikacji, usługi związane z telezakupami, wypożyczanie czasu dostępu do światowej sieci komputerowej, wypożyczanie modemów, wypożyczanie telefonów, wypożyczanie urządzeń do przesyłania informacji, wypożyczanie urządzeń telekomunikacyjnych, **41** doradztwo zawodowe w zakresie edukacji, edukacja w zakresie informatyki, telekomunikacji, teleinformatyki, informacja o imprezach rozrywkowych, informacja o rekreacji, informacja o edukacji, instruktaże, komputerowe przygotowanie materiałów do publikacji, kształcenie praktyczne, publikowanie i wypożyczanie książek, nauczanie korespondencyjne, wypożyczanie nagrań dźwiękowych, nauczanie, wypożyczanie odbiorników radiowych i telewizyjnych, organizowanie i prowadzenie konferencji, organizowanie i prowadzenie kongresów, organizowanie i prowadzenie pracowni specjalistycznych, organizowanie i prowadzenie seminariów, sympozjów, zjazdów, organizowanie konkursów, organizowanie loterii, organizowanie wystaw z dziedziny kultury lub edukacji, pisanie scenariuszy, pisanie tekstów innych niż reklamowych, produkcja filmów, produkcja filmów na taśmach wideo, produkcja mikrofilmów, produkcja programów radiowych i telewizyjnych publikacje elektroniczne on-line książek i periodyków, publikowanie książek, publikowanie tekstów innych niż teksty reklamowe, usługi w zakresie studia nagrań, montaż taśm wideo, tłumaczenia, udostępnianie publikacji elektronicznych on-line nie do pobierania z sieci komputerowych, **42** analizy systemów komputerowych, badania techniczne, doradztwo w sprawach sprzętu komputerowego, doradztwo w zakresie oprogramowania komputerowego, opracowywanie wyszukiwarek internetowych, elektroniczna konwersja danych lub programów, instalacje oprogramowania komputerowego, doradztwo w zakresie komputerowego sprzętu, odzyskiwanie danych komputerowych, programowanie komputerów, projektowanie systemów komputerowych, wypożyczanie komputerów, konserwacja oprogramowania komputerowego, konwersja danych lub dokumentów na formę elektroniczną, opracowywanie projektów technicznych, usługi w zakresie aktualizacji, konserwacji, instalacji, powielania, projektowania oprogramowania komputerowego, wypożyczanie serwe-

row, tworzenie i utrzymywanie stron internetowych dla osób trzecich, usługi komputerowe w zakresie ochrony antywirusowej, **43** usługi prowadzenia kawiarni.

(111) **236566** (220) 2009 05 25 (210) 356191
 (151) 2011 02 25 (441) 2009 08 31
 (732) GARDEN GAMES POLSKA MADEJ Spółka Jawna Marcin Madej, Tomasz Madej, Skawina, PL.
 (540)



Kolor znaku: zielony i odcienie, żółty, pomarańczowy, czarny
 (531) 5.5.4, 27.5.1, 29.1.14

(510), (511) **16** foldery, katalogi, kalendarze, afisze, plakaty, fotografie, etykiety nie z materiału, chorągiewki papierowe, karty wizytowe, torby papierowe, opakowania (artykuły papiernicze), worki z papieru lub tworzyw sztucznych, ulotki reklamowe, druki i koperty firmowe, **28** zabawki ogrodowe i wielkogabarytowe, gry ogrodowe i wielkogabarytowe, sprzęt sportowy, **35** zgrupowanie na rzecz osób trzecich towarów pozwalających nabywcy wygodnie je oglądać i kupować w sklepie hurtowym i detalicznym z zabawkami, grami, sprzętem sportowym, materiałami informacyjnymi z papieru, pokazy towarów, usługi marketingowe w zakresie kompleksowej obsługi osób trzecich, dekoracje wystaw sklepowych, usługi w zakresie organizacji wystaw i targów w celach handlowych lub reklamowych, zarządzanie przedsięwzięciami handlowymi i gospodarczymi, prowadzenie interesów osób trzecich, przedstawicielstwo handlowe podmiotów zagranicznych, pośrednictwo handlowe polegające na kojarzeniu kontrahentów, prowadzenie agencji importowo-eksportowej.

(111) **236567** (220) 2009 05 28 (210) 356378
 (151) 2011 02 18 (441) 2009 08 31
 (732) Informatyka Bogusławski Paweł Bogusławski, Olsztyn, PL.
 (540)



Kolor znaku: szary, pomarańczowy, biały, czarny
 (531) 26.4.2, 27.5.1, 29.1.14

(510), (511) **09** komputery, komputery przenośne, oprogramowanie komputerowe nagrane, programy komputerowe software ładowalny, programy komputerowe nagrane, programy sterujące komputerowe nagrane, publikacje elektroniczne (moduły ładowalne), **35** edytorskie usługi w dziedzinie reklamy, komputerowe zarządzanie plikami, systematyzacja danych w komputerowych bazach danych, obróbka tekstów, wyszukiwanie informacji w plikach komputerowych dla osób trzecich, zarządzanie zbiorami informatycznymi, **42** analizy systemów komputerowych, doradztwo w sprawach sprzętu komputerowego, elektroniczna konwersja danych lub programów, programowanie komputerów, projektowanie systemów komputerowych, wypożyczanie komputerów, konwersja danych lub dokumentów na formę elektroniczną, aktualizacja oprogramowania komputerowego, doradztwo w sprawach oprogramowania komputerowego, instalacje oprogramowania komputerowego, konserwacja oprogramowania komputerowego, powielanie i projektowanie oprogramowania komputerowego, wypożyczanie oprogramowania komputerowego, projektowanie systemów komputerowych, hosting serwerów, tworzenie i utrzymywanie stron internetowych.

(111) **236568** (220) 2009 06 05 (210) 356840
 (151) 2011 04 21 (441) 2009 09 14
 (732) dk Executive Search Spółka z ograniczoną odpowiedzialnością, Warszawa, PL.
 (540) Better Management. Delivered.

(510), (511) **35** badanie rynku, badania w dziedzinie działalności gospodarczej, dobór personelu za pomocą metod psychotechnicznych, doradztwo specjalistyczne w działalności gospodarczej, doradztwo w zakresie zarządzania personalnego, doradztwo w zakresie prowadzenia działalności gospodarczej, pomoc w zarządzaniu działalnością gospodarczą, ekspertyzy w działalności gospodarczej, informacja o działalności gospodarczej, pozyskiwanie danych do komputerowych baz danych, systematyzacja danych w komputerowych bazach danych, komputerowe zarządzanie plikami, pomoc przy zarządzaniu przedsiębiorstwami przemysłowymi lub handlowymi, pomoc w prowadzeniu działalności gospodarczej, pośrednictwo pracy, zarządzanie zbiorami informatycznymi, rekrutacja personelu, sortowanie danych w bazach komputerowych, wyszukiwanie informacji w plikach komputerowych [dla osób trzecich], **41** doradztwo zawodowe [porady w zakresie edukacji lub kształcenia], publikacja elektroniczna on-line książek i periodyków.

(111) **236569** (220) 2009 08 24 (210) 359792
 (151) 2011 02 24 (441) 2009 12 07
 (732) Przedsiębiorstwo Rolne „NARATÓW” Spółka z ograniczoną odpowiedzialnością, Naratów, PL.
 (540)

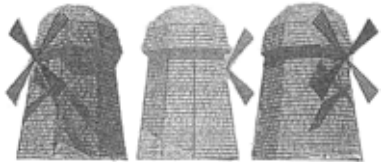

(531) 7.1.13, 26.15.7

(510), (511) **43** usługi prowadzenia barów, snack-barów, kawiarni, restauracji, bufetów, usługi gastronomiczne, usługi hotelowe, prowadzenie moteli, zajazdów, pensjonatów, domów turystycznych i agroturystycznych, campingów, obozów, karczmy, gospody, hotele, motele, rezerwacja miejsc hotelowych i noclegów, gastronomia obwoźna, usługi kelnerskie, usługi zaopatrywania w żywność (catering), pensjonaty dla zwierząt, wynajmowanie sal, zakwaterowanie obozów wakacyjnych.

(111) **236570** (220) 2009 08 24 (210) 359794
 (151) 2011 02 24 (441) 2009 12 07
 (732) Przedsiębiorstwo Rolne „NARATÓW” Spółka z ograniczoną odpowiedzialnością, Naratów, PL.
 (540)



(531) 7.1.13, 26.15.7

(510), (511) **43** usługi prowadzenia barów, snack-barów, kawiarni, restauracji, bufetów, usługi gastronomiczne, usługi hotelowe, prowadzenie moteli, zajazdów, pensjonatów, domów turystycznych i agroturystycznych, campingów, obozów, karczmy, gospody, hotele, motele, rezerwacja miejsc hotelowych i noclegów, gastronomia obwoźna, usługi kelnerskie, usługi zaopatrywania w żywność (catering), pensjonaty dla zwierząt, wynajmowanie sal, zakwaterowanie obozów wakacyjnych.

(111) **236571** (220) 2009 08 26 (210) 359906
 (151) 2010 12 13 (441) 2009 12 07
 (732) APART Spółka z ograniczoną odpowiedzialnością, Suchy Las, PL.
 (540) AZTORIN

(510), (511) **14** wyroby oraz przyrządy zegarmistrzowskie i chronometryczne, zegary, zegarki, budziki, wyroby jubilerskie, biżuteria, wyroby z metali szlachetnych lub pokrywane nimi nie ujęte w innych klasach, kamienie szlachetne i półszlachetne, metale szlachetne i ich stopy, **18** torby podróżne, walizki, walizeczki, torebki, paraso-

le, wyroby ze skóry i jej imitacji, kapelusze, etui na klucze, komplety podróżne, okładziny i wykończenia do mebli, paski, pasy, rzemyki, smycze, nici, kosmetyczki podróżne, pudełka, pudła na kapelusze, sakwy, sakiewki, teczki, **25** odzież, obuwie nie ujęte w innych klasach, **35** usługi sprzedaży hurtowej i detalicznej w punktach sprzedaży, sklepach, sieciach sklepów, hurtowniach, salonach, na stronach Web takich towarów jak: wyroby oraz przyrządy zegarmistrzowskie i chronometryczne; zegary, zegarki, budziki; wyroby jubilerskie; biżuteria; wyroby z metali szlachetnych lub pokrywane nimi; kamienie szlachetne i półszlachetne; metale szlachetne i ich stopy; galanteria skórzana; odzież; bielizna; obuwie; kosmetyki; okulary; okulary przeciwsłoneczne; upominki; opakowania; kartoniki; artykuły papierniczne i biurowe; ozdoby do włosów i garderoby; statuetki; puchary; usługi w zakresie franchisingu, usługi zarządzania w działalności handlowej; usługi doradztwa w zakresie organizowania i prowadzenia działalności gospodarczej; usługi promocji sprzedaży; usługi agencji eksportowo-importowej; usługi dekoracji wystaw sklepowych; usługi rozpowszechniania materiałów reklamowych, usługi wypożyczania materiałów reklamowych, **37** usługi zegarmistrzowskie.

(111) **236572** (220) 2009 08 30 (210) 359983
 (151) 2011 04 28 (441) 2009 12 07
 (732) REGION Spółka z ograniczoną odpowiedzialnością, Kraków, PL.

(540) GRAMY NA MAXXXA

(510), (511) **09** aparaty do przetwarzania informacji, aparaty do rejestracji dźwięku, dane na nośnikach optycznych, dyski do nagrywania dźwięku i obrazu takie jak: płyty CD, płyty DVD, płyty wideo CD, dyski komputerowe, dyski magnetyczne, dyski obliczeniowe, dyski optyczne, dyski optyczne komputerowe, dyskietki, dystrybutory dysków, filmy do nagrania dźwiękowych, interfejsy dla informatyki, kasety magnetyczne z nagraniami, kasety wideo, kasety wideo z grammi, kompaktowe dyski optyczne, kompaktowe odtwarzacze płyt, nadajniki do telekomunikacji, nośniki danych magnetyczne, nośniki do rejestracji dźwięku, nośniki informacji optyczne, odtwarzacze kaset, urządzenia do odtwarzania dźwięku, procesory tekstu, programy komputerowe systemu operacyjnego, taśmy do nagrywania dźwięku, taśmy magnetyczne, taśmy wideo, urządzenia nadawcze, urządzenia do transmisji dźwięku, **16** broszury, czasopisma, druki, dzienniki, fotografie, gazety, kalendarze, kartki okolicznościowe, karty muzyczne z życzeniami, katalogi, książki, nalepki, notesy, obrazy oprawione lub nie, periodyki, plansze, plakaty reklamowe, prospekty, publikacje drukowane, reprodukcje graficzne, torebki do pakowania z papieru lub z tworzyw sztucznych, **35** administrowanie hotelami, agencje importowo-ekspertowe, agencje informacji handlowej, organizowanie aukcji publicznych, informacja handlowa, kompilacja informacji w komputerowych bazach danych, systematyzacja komputerowych baz danych, marketing, pośrednictwo handlowe w produkcji reklam radiowych, telewizyjnych i kinowych, usługi prowadzenia domów aukcyjnych, produkcja reklam: telewizyjnych, radiowych, kinowych, reklama osób trzecich, usługi agencji reklamowych, publikowanie tekstów reklamowych, reklama radiowa, reklama telewizyjna, transkrypcja informacji, reprodukcja dokumentów, dokumentacji, usługi menedżerskie, usługi badania rynku, usługi badania opinii, usługi informacji gospodarczej, usługi rozlepiania plakatów reklamowych, uaktualnianie ulotek reklamowych, wypożyczanie materiałów reklamowych, zarządzanie zbiorami informatycznymi, usługi organizacji wystaw handlowych lub reklamowych, usługi zarządzania hotelami, zarządzanie profesjonalną działalnością artystyczną, zarządzanie miejscami wystawowymi, **38** usługi agencji informacyjnych w zakresie aktualności i wiadomości, agencje prasowe, emisja radiowa, emisja telewizyjna, komunikacja radiowa, komunikacja telefoniczna, komunikacja telegraficzna, poczta elektroniczna, przekaz satelitarny, przesyłanie danych przy pomocy światłowodów, przesyłanie danych przy pomocy terminali komputerowych, przesyłanie wiadomości, przesyłanie wiadomości i obrazu przy pomocy komputera, radiofonia, usługi prowadzenia stacji radiowych i telewizyjnych, usługi przekazywania głosu i obrazu, obsługa przekazu fonicznego, prowadzenie transmisji radiowych i telewizyjnych poprzez Internet, zbieranie i przekazywanie wiadomości i informacji, transmitowanie dźwięku i obrazu, usługi obsługi satelitarnej transmisji dźwięku lub obrazu, rozpowszechnianie programów radiowych i telewizyjnych, usługi radiowych, telefonicznych, internetowych lub innych elektronicznych zleceń przywoławczych, **41** usługi produkcji programów radiowych i telewizyjnych, usługi montażu programów radiowych i telewizyjnych oraz usługi montażu taśm wideo, usługi nauczania, usługi organizowania konkursów edukacyjnych lub rozrywkowych, usługi organizowania

pokazów i widowisk artystycznych, organizowania zawodów portowych, organizowania konkursów piękności, organizowania zabaw, organizowania i prowadzenia seminariów, organizowania i prowadzenia konferencji i kongresów, organizowania rozrywki internetowej, radiowej i telewizyjnej, organizowania wystaw kulturalnych lub edukacyjnych, usługi parków rozrywki, usługi organizowania kursów: edukacyjnych, internetowych, korespondencyjnych, usługi produkcji szerokotaśmowych filmów i produkcji filmów na taśmach wideo, usługi produkcji widowisk, usługi studia nagrań, przedstawień teatralnych, organizowania festiwalu piosenekarskich wykonywane przez agencję artystyczną, usługi organizowania festiwalu i konkursów piosenekarskich, usługi organizowania festiwalu i konkursów muzycznych, usługi organizowania plebiscytów muzycznych i piosenekarskich, organizowanie widowisk muzycznych, usługi wypożyczania kaset, usługi publikowania książek i tekstów innych niż teksty reklamowe, usługi wypożyczania nagrań dźwiękowych.

(111) **236573** (220) 2009 09 15 (210) 360525
 (151) 2011 02 04 (441) 2009 12 21
 (732) Crescenzo Rossi, Warszawa, PL.
 (540)



Kolor znaku: zielony, brązowy, czerwony, niebieski, żółty, srebrny, biały

(531) 8.7.3, 11.1.4, 24.7.23, 24.17.21, 29.1.15
 (510), (511) **09** sztyldy świecące, **14** zegary, breloczki do kluczy ozdobne, medale, puchary, **16** podręczniki, broszury, gazety, czasopisma [periodyki], afisze, plakaty, prospekty, kalendarze, bloczki do pisania, notatniki [notesy], terminarze, papier do pakowania, torebki do pakowania z papieru lub tworzyw sztucznych, pudełka kartonowe lub papierowe, etykiety nie z materiału tekstylnego, obrusy papierowe, serwety na stół papierowe, serwetki stołowe papierowe, bielizna stołowa papierowa, papierowe podstawki pod karafki, podstawki pod kufle od piwa, sztyldy z papieru lub kartonu, chorągiewki papierowe, dyplomy, **19** glazura, terakota, **20** pojemniki do pakowania z tworzyw sztucznych, stojaki do wystawiania gazet, krzesła, ławy, meble, witryny do ekspozycji, **21** talerze, podstawki pod filiżanki i naczynia, filiżanki, karafki, kubki, kubki z papieru lub tworzyw sztucznych, miseczki, miski, talerze z papieru, naczynia do picia, solniczki, serwetniki, szklanki do napojów, talerze jednorazowego użytku, przybory kuchenne, **24** bielizna stołowa tekstylna, bielizna stołowa niepapierowa, chorągiewki, flagi niepapierowe, obrusy stołowe niepapierowe, serwety na stół niepapierowe, serwetki stołowe tekstylne, etykiety z materiału, **25** bluzki, bezrękawniki, koszule, spodnie, spódnice, fartuchy, krawaty, kapelusze, T-shirty, **28** kulki do gry, bile, **29** oliwa z oliwek, oliwki konserwowane, anchois, tuńczyk, warzywa konserwowane, warzywa w oleju, warzywa w puszkach, sery, wędliny, szynka, przecier pomidorowy, warzywa suszone, gotowe dania porcjowane, **30** mąka, kawa, cukier, kapary, ocet, pizza, sól, ciasta, ciasta mączne, ciasto do pizzy, makarony, makaron rurki, makaron wstążki, spaghetti, sosy pomidorowe, **32** napoje bezalkoholowe, **33** wino, **34** popielniczki dla palaczy, **41** publikacje książek, **43** restauracje, kafeterie, bufety, obsługa gastronomiczna z własnym zapleczem, produktami, transportem.

(111) **236574** (220) 2009 09 22 (210) 360828
 (151) 2011 02 04 (441) 2010 01 04
 (732) LEFROSCHE Spółka z ograniczoną odpowiedzialnością, Śniaty, PL.
 (540)

PILARIX

Kolor znaku: granatowy, biały

(531) 27.5.1, 29.1.12
 (510), (511) **03** kremy zawarte w tej klasie, **05** kremy lecznicze.

(111) **236575** (220) 2009 09 30 (210) 361129
 (151) 2011 03 21 (441) 2010 01 04
 (732) „E PLUS M” SPÓŁKA Z OGRANICZONĄ ODPOWIEDZIALNOŚCIĄ, Stara Iwiczna, PL.
 (540) HAX
 (510), (511) **25** odzież, obuwie, nakrycia głowy, bielizna, garnitury, kostiumy kąpielowe, koszule, podkoszulki, odzież z imitacji skóry, odzież ze skóry, piżamy, stroje plażowe, pulowery, rajstopy, rękawiczki, skarpety, spodnie, spódnice, sukienki, staniki, swetry, szaliki, szale, szlafroki, T-shirty, wyprawki dziecięce jako ubranka dla niemowląt, żakiety, **35** sprzedaż detaliczna i hurtowa za pośrednictwem łączy komputerowych Internetu odzieży, obuwia, nakryć głowy.

(111) **236576** (220) 2009 10 09 (210) 361463
 (151) 2011 03 07 (441) 2010 01 18
 (732) Paweł Studziński, Podkońska Wola, PL.
 (540)



Kolor znaku: czarny, zielony, niebieski, żółty

(531) 4.5.1, 5.7.9, 5.7.23, 26.2.1, 27.5.1, 29.1.14
 (510), (511) **31** owoce i sadzonki, **43** usługi związane z wynajmowaniem miejsc noclegowych.

(111) **236577** (220) 2009 10 26 (210) 362043
 (151) 2011 04 20 (441) 2010 02 01
 (732) Free Spółka z ograniczoną odpowiedzialnością, Warszawa, PL.
 (540)



Kolor znaku: pomarańczowy, czerwony, zielony

(531) 5.7.13, 26.11.1, 27.5.1, 29.1.13
 (510), (511) **35** sprzedaż hurtowa i detaliczna, w tym za pośrednictwem internetu, obejmująca towary z zakresu produktów spożywczych rolnictwa ekologicznego.

(111) **236578** (220) 2009 12 04 (210) 362052
 (151) 2011 04 20 (441) 2010 03 15
 (732) „LEVANT” PRZEDSIĘBIORSTWO HANDLOWE WIELOBRANŻOWE KASEM BAHLOUL, Poznań, PL.
 (540)



Kolor znaku: czerwony, jasnoczerwony, ciemnoczerwony, różowy, pomarańczowy, biały, czarny, żółty, zielony

(531) 5.7.14, 5.7.22, 25.1.15, 26.1.2, 26.1.18, 26.4.1, 26.11.1, 27.5.1, 29.1.15

(510), (511) **29** owoce kandyzowane, konserwowane, konserwowane w alkoholu, lukrowane, owoce w puszkach.

(111) **236579** (220) 2009 10 27 (210) 362114
(151) 2011 04 11 (441) 2010 02 01
(732) DIJO BAKING HORECA SERVICE Spółka z ograniczoną odpowiedzialnością Spółka komandytowa, Zabrodzie, PL.
(540) WRAP & GO
(510), (511) **30** placki pszenne.

(111) **236580** (220) 2009 10 27 (210) 362160
(151) 2011 02 14 (441) 2010 02 01
(732) Laboratoires ARKOPHARMA SA, Carros Cédex, FR.
(540) ARKOKAPSUŁKI
(510), (511) **05** produkty farmaceutyczne i weterynaryjne; środki sanitarne do celów medycznych, substancje dietetyczne do celów leczniczych, plastry, materiały opatrunkowe, materiały do plombowania zębów, woski dentystyczne; środki odkażające.

(111) **236581** (220) 2009 11 16 (210) 362966
(151) 2011 03 02 (441) 2010 03 01
(732) WOLKANO Volkan Teker, Warszawa, PL.
(540)



(531) 26.4.2, 27.5.1
(510), (511) **25** ubiory, bielizna, buty, nakrycia głowy, torby, szaliki, swetry, **35** agencje importowo-eksportowe, agencje informacji handlowej, agencje reklamowe, dystrybucja materiałów reklamowych, komputerowe zarządzanie plikami, pozyskiwanie i systematyzacja danych do komputerowych baz danych, organizowanie wystaw w celach handlowych lub reklamowych, wyszukiwanie informacji w plikach komputerowych dla osób trzecich, pokazy towarów, promocja sprzedaży dla osób trzecich, reklama za pośrednictwem sieci komputerowej, reklamy, rozpowszechnianie ogłoszeń reklamowych, wyszukiwanie w komputerowych bazach danych, usługi zaopatrzenia osób trzecich jako zakupy produktów usług dla innych przedsiębiorstw, zarządzanie zbiorami informatycznymi, usługi w zakresie sprzedaży detalicznej, hurtowej i na stronie Web towarów z branży odzieżowej.

(111) **236582** (220) 2009 11 20 (210) 363161
(151) 2011 02 03 (441) 2010 03 01
(732) Przedsiębiorstwo Produkcyjno-Handlowe IMPLAST M. Jagielski i Wspólnicy Spółka Jawna, Poznań, PL.
(540)

canu

Kolor znaku: niebieski

(531) 27.5.1, 29.1.4
(510), (511) **12** wózki dziecięce oraz części do wózków dziecięcych, **35** usługi w zakresie sprzedaży wózków dziecięcych i części do wózków dziecięcych.

(111) **236583** (220) 2009 11 24 (210) 363272
(151) 2011 03 09 (441) 2010 03 01
(732) Marcin Lewandowski, Warszawa, PL.
(540)

POLAN

(531) 27.5.1
(510), (511) **14** bransolety do zegarków, chronografy, etui na zegarki, futerały do stosowania w zegarmistrzostwie, koperty do zegarków, mechanizmy do zegarów i zegarków, obudowy do zegarów, sprę-

żyny do zegarków, stopery, szkiełka do zegarków, tarcze zegarów i zegarków, wskazówki zegarów i zegarków, zegarki, zegarki na rękę, zegary, zegary i zegarki elektryczne, zegarki mechaniczne, **37** zegarmistrzostwo (naprawa i konserwacja).

(111) **236584** (220) 2009 11 24 (210) 363274
(151) 2011 03 09 (441) 2010 03 01
(732) Marcin Lewandowski, Warszawa, PL.
(540)

IDUKATI

(531) 27.5.1
(510), (511) **14** bransolety do zegarków, chronografy, etui na zegarki, futerały do stosowania w zegarmistrzostwie, koperty do zegarków, mechanizmy do zegarów i zegarków, obudowy do zegarów, sprężyny do zegarków, stopery, szkiełka do zegarków, tarcze zegarów i zegarków, wskazówki zegarów i zegarków, zegarki, zegarki na rękę, zegary, zegary i zegarki elektryczne, zegarki mechaniczne, **37** zegarmistrzostwo (naprawa i konserwacja).

(111) **236585** (220) 2009 12 01 (210) 363583
(151) 2011 02 03 (441) 2010 03 15
(732) MAMASTUDIO Michał Pawlik, Magdalena Ponagajbo Spółka Cywilna, Warszawa, PL.
(540)



(531) 14.5.1, 20.1.3, 24.13.25, 27.5.1
(510), (511) **35** usługi reklamowe, **42** usługi projektowania graficznego.

(111) **236586** (220) 2009 12 01 (210) 363589
(151) 2011 02 03 (441) 2010 03 15
(732) KONSORCJUM HANDLOWE „STOFARB” SPÓŁKA AKCYJNA, Chorzów, PL.
(540) BAUSOLID

(510), (511) **01** produkty chemiczne przeznaczone dla przemysłu; żywice syntetyczne w stanie surowym, tworzywa sztuczne w stanie surowym; kleje (spoiwa) przeznaczone dla przemysłu, zaprawa klejowa do styropianu, zaprawa klejowa do warstwy zbrojącej, zaprawa klejowa elastyczna do płytek ceramicznych, kleje do płytek ściennych, kleje do tapet, kleje inne niż do papieru lub użytku domowego, preparaty do klejenia i gruntowania, preparaty przeciwwilgociowe do konstrukcji murowanych, preparaty do odtłuszczenia, preparaty ogniochronne, silikon, dodatki chemiczne do środków grzybobójczych i owadobójczych, **17** kauczuk, gutaperka, guma, azbest, mika i wyroby z tych materiałów nie ujęte w innych klasach; tworzywa sztuczne w formie wyciśniętej stosowane w produkcji; materiały wypełniające, uszczelniające, pakuły, materiały izolacyjne; farby izolacyjne, lakiery izolacyjne, półprodukty żywic akrylowych, lateks, powłoki izolacyjne, **19** materiały budowlane niemetalowe; cement, beton, gips, zaprawy budowlane, zaprawa murarska, zaprawa tynkarska, grunt akrylowy pod tynk, tynk mineralny, tynki wewnętrzne i zewnętrzne, gładź, gips, biała gładź gipsowa, podkład gruntujący.

(111) **236587** (220) 2009 12 17 (210) 364224
(151) 2011 02 17 (441) 2010 03 29
(732) P.P.H.U. „VACPACK” Spółka Cywilna Józef Grobelny, Grzegorz Grobelny, Głogów, PL.
(540)



(531) 2.9.19, 24.17.25, 27.5.1

(510), (511) **03** kosmetyki i środki do pielęgnacji stóp, pumeks, **08** narzędzia, przyrządy i akcesoria do pedicure, pilniki do stóp, tarki do stóp, zdzieraki do stóp.

(111) **236588** (220) 2009 12 18 (210) 364293
(151) 2011 03 03 (441) 2010 03 29

(732) Juliusz Marek Nabiałek, Warszawa, PL.

(540) MULTPIXEL

(510), (511) **35** agencje reklamowe, badanie rynku, obróbka tekstów reklamowych, powielanie dokumentów, publikowanie tekstów reklamowych, reklama, rozpowszechnianie materiałów reklamowych, archiwizowanie posiadanych danych i fotografii, prowadzenie banku zdjęć, promocja sprzedaży, reklama za pośrednictwem sieci komputerowych Internetu, organizowanie targów i wystaw handlowych, projektowanie reklam, rozpowszechnianie ogłoszeń i materiałów reklamowych, zgrupowanie na rzecz osób trzecich różnych towarów, w szczególności zdjęć, książek, czasopism, materiałów drukowanych, sprzętu fotograficznego i komputerowego, pozwalających nabywcy wygodnie oglądać i kupować te towary w sklepie internetowym, **40** usługi fotograficzne związane z wywoływaniem zdjęć, wykonywanie zdjęć D3, fotoskanywanie przy użyciu urządzeń skanujących, skanowanie, wykonywanie kopii dzieł sztuki, archiwizacja dzieł sztuki, laminowanie, oprawa obrazów, oprawa fotografii i rysunków, wycinanie passe partout, drukowanie, przygotowywanie materiałów do druku, fotoedycja polegająca na obróbce wykończeniowej zdjęć, certyfikowanie wydruków próbnych, wykonywanie odbitek fotograficznych, chemiczna obróbka materiałów światłoczułych, profilowanie urządzeń drukarskich, polegające na ustawianiu określonych parametrów pracy urządzeń drukujących, wywoływanie zdjęć i filmów fotograficznych, introligatorstwo, laminowanie, obróbka materiałów fotograficznych, skład zarządzania kolorem polegające na profilowaniu urządzeń drukujących, i kalibrowaniu monitorów, przygotowywanie próbnych wydruków, tworzenie profili kolorystycznych na podstawie pomiarów spectrofotometrem, drukowanie, przygotowywanie materiałów do druku, obróbka wykończeniowa zdjęć i wydruków, certyfikowanie wydruków próbnych, profilowanie urządzeń drukarskich, polegające na ustawianiu określonych parametrów pracy urządzeń drukujących, **41** usługi fotograficzne związane z robieniem zdjęć, wydawanie gazet, wydawanie gazety internetowej o charakterze branżowym, dotyczącym tematyki fotografowania i skanowania, usługi edukacyjne i szkoleniowe w zakresie techniki fotografowania, skanowania, oprogramowania komputerowego, obsługi komputerów, w tym zaawansowanych technologii fotograficznych, organizowanie targów, ekspozycji, wystaw, seminariów, konferencji, wykładów, grup dyskusyjnych związanych z tematyką fotografowania, oprogramowaniem komputerowym, usługami drogą on-line, technologiami i usługami informacyjnymi, organizowanie targów, wystaw, konferencji, seminariów, wykładów w celach naukowo-technicznych, zarządzanie targami i wystawami o charakterze naukowo-technicznym, organizowanie zjazdów, pokazów i prezentacji osiągnięć naukowo-technicznych, w szczególności w zakresie techniki fotografowania i oprogramowania, organizowanie i prowadzenie imprez związanych z wręczaniem nagród biznesowych, publikowanie tekstów innych niż o charakterze reklamowym, w tym w trybie on-line, wydawanie i publikowanie czasopism, w tym czasopism branżowych oraz książek i periodyków w formie tradycyjnej oraz z zastosowaniem sieci informatycznych Internetu, obsługiwane, uaktualnianie publikacji elektronicznych dostarczanych do odbiorców drogą on-line, nauczanie i szkolenia kadr naukowych, w szczególności w zakresie fotografii i zaawansowanych technologii, organizowanie konkursów edukacyjnych, zwłaszcza w dziedzinie techniki fotografowania, zaawansowanych technologii, dostarczanie informacji, w tym informacji o charakterze edukacyjnym i szkoleniowym za pomocą stron internetowych, działających w globalnej sieci komputerowej, administrowanie stronami komputerowymi (internetowymi).

(111) **236589** (220) 2009 12 18 (210) 364294
(151) 2011 03 03 (441) 2010 03 29

(732) Juliusz Marek Nabiałek, Warszawa, PL.

(540) FOTOBOARD

(510), (511) **35** agencje reklamowe, badanie rynku, obróbka tekstów reklamowych, powielanie dokumentów, publikowanie tekstów reklamowych, reklama, rozpowszechnianie materiałów reklamowych, archiwizowanie posiadanych danych i fotografii, prowadzenie banku zdjęć, promocja sprzedaży, reklama za pośrednictwem sieci komputerowych

Internetu, organizowanie targów i wystaw handlowych, projektowanie reklam, rozpowszechnianie ogłoszeń i materiałów reklamowych, zgrupowanie na rzecz osób trzecich różnych towarów, w szczególności zdjęć, książek, czasopism, materiałów drukowanych, sprzętu fotograficznego i komputerowego pozwalających nabywcy wygodnie oglądać i kupować te towary w sklepie internetowym, **40** usługi fotograficzne, wykonywanie zdjęć D3, fotoskanywanie przy użyciu urządzeń skanujących, skanowanie, wykonywanie kopii dzieł sztuki, archiwizacja dzieł sztuki, laminowanie, oprawa obrazów, oprawa fotografii i rysunków, wycinanie passe partout, drukowanie, przygotowywanie materiałów do druku, fotoedycja polegająca na obróbce wykończeniowej zdjęć, certyfikowanie wydruków próbnych, wykonywanie odbitek fotograficznych, chemiczna obróbka materiałów światłoczułych, profilowanie urządzeń drukarskich polegające na ustawianiu określonych parametrów pracy urządzeń drukujących, wywoływanie zdjęć i filmów fotograficznych, introligatorstwo, laminowanie, obróbka materiałów fotograficznych, skład fotograficzny, usługi zarządzania kolorem polegające na profilowaniu urządzeń drukujących, i kalibrowaniu monitorów, przygotowywanie próbnych wydruków, tworzenie profili kolorystycznych na podstawie pomiarów spectrofotometrem, drukowanie, przygotowywanie materiałów do druku, obróbka wykończeniowa zdjęć i wydruków, certyfikowanie wydruków próbnych, profilowanie urządzeń drukarskich, polegające na ustawianiu określonych parametrów pracy urządzeń drukujących, **41** wydawanie gazet, wydawanie gazety internetowej o charakterze branżowym, dotyczącym tematyki fotografowania i skanowania, usługi edukacyjne i szkoleniowe w zakresie techniki fotografowania, skanowania, oprogramowania komputerowego, obsługi komputerów, w tym zaawansowanych technologii fotograficznych, organizowanie targów, ekspozycji, wystaw, seminariów, konferencji, wykładów, grup dyskusyjnych związanych z tematyką fotografowania, oprogramowaniem komputerowym, usługami drogą on-line, technologiami i usługami informacyjnymi, organizowanie targów, wystaw, konferencji, seminariów, wykładów w celach naukowo-technicznych, zarządzanie targami i wystawami o charakterze naukowo-technicznym, organizowanie zjazdów, pokazów i prezentacji osiągnięć naukowo-technicznych, w szczególności w zakresie techniki fotografowania i oprogramowania, organizowanie i prowadzenie imprez związanych z wręczaniem nagród biznesowych, publikowanie tekstów innych niż o charakterze reklamowym, w tym w trybie on-line, wydawanie i publikowanie czasopism, w tym czasopism branżowych oraz książek i periodyków w formie tradycyjnej oraz z zastosowaniem sieci informatycznych Internetu, obsługiwane, uaktualnianie publikacji elektronicznych dostarczanych do odbiorców drogą on-line, nauczanie i szkolenia kadr naukowych, w szczególności w zakresie fotografii i zaawansowanych technologii, organizowanie konkursów edukacyjnych, zwłaszcza w dziedzinie techniki fotografowania, zaawansowanych technologii, dostarczanie informacji, w tym informacji o charakterze edukacyjnym i szkoleniowym za pomocą stron internetowych, działających w globalnej sieci komputerowej, administrowanie stronami komputerowymi (internetowymi).

(111) **236590** (220) 2009 12 18 (210) 364296
(151) 2011 04 20 (441) 2010 03 29

(732) „Meridian” Piotr Kazała, Grójec, PL.

(540) Liść oliwiny

(510), (511) **05** dietetyczne środki spożywcze dla celów medycznych, także w postaci kapsułek, tabletek, naparów, wyciągów, **30** dietetyczne żywność, suplementy diety, napoje na bazie herbat, herbat owocowych, ziołowych.

(111) **236591** (220) 2009 12 23 (210) 364527
(151) 2011 02 02 (441) 2010 03 29

(732) Most Wanted! s.c. Sylwia Wdowiak, Alina Kozak-Wdowiak, Warszawa, PL.

(540)

 most wanted!

(531) 2.7.23, 27.5.1

(510), (511) **09** oprogramowanie komputerowe i programy użytkowe dostępne w handlu (zarejestrowane programy komputerowe), oprogramowanie komputerowe do przetwarzania danych statystycznych, CD-Romy lub inne nośniki danych komputerowych z danymi statystycznymi, urządzenia telekomunikacyjne, sprzęt kompu-

terowy, software i komputerowe urządzenia peryferyjne, **16** druki, poradniki, instrukcje obsługi, prospekty, broszury i ulotki, **35** doradztwo przy organizowaniu działalności gospodarczej, doradztwo w zakresie zarządzania kadrowego, rekrutacja osób i personelu, selekcja i dobór personelu na podstawie testów psychologicznych i psychotechnicznych, usługi psychotechniczne w zakresie działalności gospodarczej, przygotowywanie raportów i analiz, usługi prowadzenia treningów praktycznych dla rekrutowanego personelu, usługi prowadzenia treningów praktycznych w zakresie działalności gospodarczej i zarządzania, badania marketingowe i analizy rynku, pomoc w zarządzaniu działalnością gospodarczą, dekorowanie wystaw sklepowych i aptek, usługi w zakresie: agencji reklamowych, obróbki tekstów i prenumeraty czasopism i gazet, rozpowszechniania ogłoszeń reklamowych i materiałów, organizowania wystaw w celach handlowych lub reklamowych, reklamy prasowej i radiowej, reklama za pośrednictwem sieci komputerowych, transkrypcji przekazu, publikowanie tekstów reklamowych, zarządzanie zbiorami informacyjnymi, **41** organizowanie i prowadzenie konferencji, kongresów, seminariów, sympozjów, zjazdów, poradnictwo zawodowe, publikowanie tekstów innych niż teksty reklamowe, nauczanie, usługi prowadzenia edukacyjnych treningów praktycznych, usługi doradztwa zawodowego nie dotyczącego działalności gospodarczej, reorientacja kariery zawodowej, wydawanie materiałów dotyczących badania rynku w tym: raportów, wydawnictw, książek, **42** odpłatne udostępnianie komputerowych baz danych, usługi badania i rozwijania inteligencji, studia projektowe z dziedziny doradztwa w prowadzeniu działalności gospodarczej, rekrutacji i selekcji personelu, kompilacja i systematyzowanie informacji w komputerowe bazy danych, eksploatacja baz danych komputerowych, gospodarczych, ekonomicznych i administracyjnych, zarządzanie skomputeryzowanymi kartotekami, **44** usługi psychoterapeutyczne, usługi badania i rozwijania inteligencji metodami psychologicznymi.

(111) **236592** (220) 2009 12 28 (210) 364554
 (151) 2011 02 10 (441) 2010 04 12
 (732) POLINTEL-CONSULTING Zbigniew Kuncewicz, Poznań, PL.
 (540) POLINTEL-CONSULTING
 (510), (511) **35** doradztwo w zakresie organizowania i prowadzenia działalności gospodarczej, **42** usługi w zakresie klasyfikacji gruntów rolnych.

(111) **236593** (220) 2010 01 04 (210) 364688
 (151) 2011 01 28 (441) 2010 04 12
 (732) TVN Spółka Akcyjna, Warszawa, PL.
 (540)



Kolor znaku: czarny, czerwony, żółty, biały

(531) 26.4.4, 27.5.1, 29.1.14
 (510), (511) **03** kosmetyki, wyroby perfumeryjne, środki do pielęgnacji włosów, środki myjące, czyszczące i piorące, **09** programy telewizyjne, filmy, audycje radiowe, nagrania dźwięku, obrazu i filmowe utrwalone w formie zapisanej taśmy filmowej, taśmy video, taśmy magnetycznej, dysków optycznych, w formacie MP3, MP4, w zapisie cyfrowym, w wersji przystosowanej do odtwarzania w komputerach multimedialnych, w odtwarzaczach CD, DVD, zapisane nośniki obrazu i dźwięku, gry komputerowe, interaktywne gry komputerowe, gry elektroniczne, urządzenia do nagrywania, zapisywania, odtwarzania i reprodukcji dźwięku, obrazu, informacji i zapisu filmowego w formie analogowej i cyfrowej, elektryczna i elektroniczna aparatura służąca do odbioru przekazu satelitarnego, naziemnego, kablowego i światłowodowego, nadajniki sygnału naziemnego, kablowego i satelitarnego, odbiorniki telewizyjne i radiowe, odbiorniki telewizyjne i radiowe z wbudowanym dekodery sygnału, urządzenia do odkodowywania zakodowanego sygnału zawierające zestaw do odbioru telewizji, zestawy aparaturowe zawierające dekodery i interaktywną przeglądarkę kanałów telewizji satelitarnej, zestawy aparaturowe zawierające dekodery i nagrywarkę do zapisywania programów telewizyjnych i dźwiękowych-rejestracja dźwięku i obrazu na wbudowanym dysku twardej PVR umożliwiającą wybór zapisywanych

programów (Personal Video Recorder-osobisty rejestrator obrazu), programy komputerowe, programy komputerowe umożliwiające użytkownikom telewizji oglądanie i zakup towarów, za pośrednictwem cyfrowych kanałów telewizyjnych, programy do prowadzenia gier komputerowych, konkursów, przystosowane do użycia z odbiornikiem telewizyjnym jako ekranem komputerowym, programy komputerowe do obsługi interaktywnej telewizji, urządzenia do zapisu audio i video w postaci skompresowanej, anteny radiowe i telewizyjne, urządzenia do zapisywania, zapamiętywania i odtwarzania obrazów, dźwięków i zapisu wideo w postaci plików MP 3, MP 4, aparaty telefoniczne, monitory, komputery i urządzenia towarzyszące, komputery przystosowane do odbioru sygnału telewizyjnego i radiowego w systemie naziemnym, satelitarnym, cyfrowym, **16** papier, karton i wyroby z tych materiałów nie ujęte w innych klasach, druki akcydensowe, kalendarze, foldery, prospekty, afisze, plakaty, fotografie, nalepki, publikacje drukowane, czasopisma, książki, broszury, materiały piśmienne, papeterie, torby do pakowania z papieru i tworzyw sztucznych, materiały szkoleniowe i instruktażowe (z wyjątkiem aparatów), **25** odzież, odzież sportowa, obuwie, nakrycia głowy, **28** gry, zabawki i sprzęt sportowy ujęte w tej klasie, karty do gry, **35** usługi w zakresie reklamy: organizacja i prowadzenie kampanii reklamowych, wynajem i sprzedaż miejsca i czasu na cele reklamowe w środkach masowego przekazu, usługi produkcji audycji i filmów reklamowych dla radia, telewizji, filmu, Internetu, usługi w zakresie dystrybucji i doręczania prospektów i próbek reklamowych, organizacji pokazów i wystaw, usługi badania opinii publicznej, badania rynku mediów i reklamy, udzielanie informacji w sprawach działalności gospodarczej, podatków, pozyskiwanie i przekazywanie informacji o działalności gospodarczej, pomoc w prowadzeniu działalności gospodarczej, sporządzanie ekspertyz dotyczących działalności gospodarczej i handlowej, usługi prowadzenia sklepu i hurtowni wielobranżowej, usługi sprzedaży odzieży, obuwia, wyrobów papierniczych, kosmetyków, chemii gospodarczej, książek, czasopism, gazet, sprzętów gospodarstwa domowego, mebli, wyposażenia wnętrz, usługi prowadzenia sklepu i hurtowni wielobranżowej, usługi sprzedaży odzieży, obuwia, wyrobów papierniczych, kosmetyków, chemii gospodarczej, książek, czasopism, gazet, sprzętów gospodarstwa domowego, mebli, wyposażenia wnętrz za pośrednictwem Internetu (sklep internetowy), usługi prowadzenia sprzedaży niżej wymienionych towarów z naniesionym logo jako elementem reklamowo-ozdobnym: apaszki jedwabne, baloniki, bandanki, bannery, bezrękawniki, bloczki kartek samoprzylepnych, bluzy, bombki, breloczki, chorągiewki, czapki, daszki, długopisy, elektroniczne urządzenia do tłumaczeń językowych, elektroniczne urządzenia ze słownikiem, etui skórzane na długopisy, etui skórzane na wizytówki, flagi, galanteria odzieżowa damska i męska, galanteria skórzana, galanteria papierowa, kalendarze, kalkulatory, kapelusze, karafki, konstrukcje dmuchane i balony, kosmetyczki, kosmetyki, koszulki polo, krawaty, krzeselka, kubki, kurtki, latawce, maskotki, materiały biurowe i szkolne, pudełka, naklejki i nalepki, notesy, obrusy, odtwarzacze płyt kompaktowych i kaset, ołówki, opakowania na napoje, organizery, otwieracze do butelek, pałeczki chińskie, papiery pakowe, parasole, parasolki, parawany, para jedwabne, piłki, piórnik, plecaki, podkładki pod kubki, kieliszki i szklanki, podkładki pod mysz, pokrowce na telefony, portfele, postery, radioodbiorniki, rękawiczki, ręczniki, sakwy rowerowe, sakwy podróżne, samochodowe osłony przeciwsłoneczne, siatki, skrobaczki do szyby, słodczyce, standy, stroje dla personelu, szale, szaliki, teczki skórzane, termosy, torby i torebki, torciki, trąbki, t-shirty, wizytowniki, wody perfumowane i perfumy, worki żeglarskie, wyroby ze szkła i porcelany, zabawki, zegary ściennie, zegarki, znaczki z logo, **36** usługi w zakresie pośrednictwa w zawieraniu umów ubezpieczeniowych, umów kredytowych za pośrednictwem telewizji interaktywnej i sieci teleinformatycznych Internet, sprawdzanie stanu konta za pośrednictwem telewizji interaktywnej i sieci teleinformatycznych Internet, umożliwianie dokonywania płatności za pośrednictwem telewizji interaktywnej i Internetu, obsługa kart kredytowych za pośrednictwem telewizji interaktywnej i Internetu, udzielanie informacji o usługach ubezpieczeniowych i finansowych, **37** usługi w zakresie: instalacji, obsługi i napraw systemów przekazywania dźwięku i obrazu w systemie łączności radiofonicznej, telewizyjnej, kablowej, światłowodowej, satelitarnej i naziemnej, w systemie cyfrowym i analogowym, instalacji i naprawy urządzeń do odbioru sygnału telewizyjnego, radiowego, instalacja anten zbiorczych i indywidualnych do odbioru tego sygnału, instalacja i naprawa sprzętu do odkodowywania sygnału, **38** usługi telekomunikacyj-

ne, usługi agencji informacyjnej: zbieranie i rozpowszechnianie informacji, usługi emisji sygnału radiowego i telewizyjnego, usługi rozpowszechniania programów telewizyjnych, reportaży, filmów dokumentalnych i fabularnych, widowisk rozrywkowych i sportowych oraz audycji z interaktywnym udziałem widzów, usługi: emisji telewizyjnej i radiowej, obsługi przekazu dźwięku i obrazu, obsługi przekazu cyfrowego, organizowania systemów transmisyjnych dźwięku, obrazu i sygnału cyfrowego, rozpowszechniania programów i informacji za pośrednictwem sieci informatycznych - Internetu, usługi komunikacyjne za pośrednictwem przekazu satelitarne, naziemnego, kablowego i światłowodowego, usługi telekomunikacyjne spersonalizowane-zakres dostępu do treści informacyjnych i usług indywidualnie określonych dla każdego abonenta z możliwością wykorzystania przesyłania informacji od abonenta do operatora w celu wyboru: usług, uczestniczenia w grach, konkursach, głosowaniach i dokonywania zakupów z jednoczesnym przekazywaniem informacji od i do klienta, usługi telekomunikacyjne przeznaczone do obsługi sprzedaży detalicznej towarów poprzez bezpośrednią komunikację z klientem, usługi przekazu telewizyjnego łącznie z umożliwianiem wyboru spośród wielu programów i inteligentnej automatycznej selekcji programów, które mają być nagrywane, usługi emisji i transmisji telewizji interaktywnej, interaktywnej rozrywki i konkursów, usługi dostarczania informacji on-line z komputerowych baz danych, umożliwianie dostępu do stron WWW za pośrednictwem przekazu telewizyjnego poprzez interaktywny portal telewizyjny, udzielanie informacji i usługi konsultacyjne dotyczące wyżej wymienionych usług, dostarczanie dostępu do Internetu, wynajem miejsca na strony www, usługi poczty elektronicznej, organizacja i przekazywanie serwisów internetowych www, dostarczanie dostępu do stron MP3 i MP4 w Internecie, dostarczanie dostępu do zasobów muzycznych, filmowych i zbiorów obrazów w sieci internetowej, wynajem urządzeń do odbioru, retransmisji i nadawania sygnału telewizyjnego i radiowego, odbiorników radiowych i telewizyjnych, urządzeń do kodowania i dekodowania sygnału cyfrowego i analogowego, zapewnienie dostępu do sieci LAN-przesyłanie danych z i do sieci lokalnej (Local Area Network) jak również umożliwianie dostępu do Internetu za pośrednictwem tej sieci, umożliwianie dostępu do krajowych i międzynarodowych serwerów i portali internetowych, **39** usługi w zakresie organizacji podróży, turystyki, udzielanie informacji o podróżach i turystyce, **41** usługi rozrywki i nauczania: organizacja rozrywkowych widowisk telewizyjnych, audycji radiowych, produkcja filmów dokumentalnych i fabularnych, reportaży, programów telewizyjnych, organizacji teleturniejów i konkursów, organizacja audycji z interaktywnym udziałem widzów, dostarczanie rozrywki i usług edukacyjnych za pośrednictwem radia, telewizji, Internetu, dostęp do tych usług edukacyjnych i rozrywkowych w systemie on-line, w systemie telewizji interaktywnej, usługi wynajmowania sprzętu do nagrywania, odtwarzania dźwięku i obrazu, dostarczanie informacji o rozrywce, edukacji, programach radiowych i telewizyjnych, imprezach sportowych, usługi automatycznego zapisywania programów telewizyjnych zgodnie z preferencjami odbiorców i następnie odtwarzanie ich w czasie wybranym przez odbiorcę, usługi dostarczania muzyki, video, dźwięku i obrazu w postaci plików MP3 i MP4 ze stron www poprzez Internet, usługi wynajmowania studia nagraniowego, filmowego, organizacji i produkcji nagrań filmowych, dźwiękowych, usługi organizacji imprez artystycznych, estradowych, sportowych, rekreacyjnych, usługi wydawnicze: publikowanie książek i innych materiałów drukowanych, publikowanie książek, magazynów, czasopism, gazet w formie elektronicznej, udostępnianie ich w sieci internetowej, usługi obsługi technicznej i organizacyjnej produkcji telewizyjnej i filmowej, **42** opracowywanie i wdrażanie programów komputerowych, usługi dotyczące oprogramowania komputerowego zawarte w tej klasie, opracowywanie ekspertyz, opinii i prowadzenie badań w dziedzinie komunikacji społecznej, prowadzenie badań w dziedzinie usług medialnych-prace badawczo-wdrożeniowe dotyczące opracowywania i wdrażania nowych technologii w dziedzinie usług medialnych, opracowywanie i przekazywanie prognoz pogody, usługi udostępniania czasu dostępu do sieci Internet-kawiarenka internetowa, usługi udostępniania dostępu do krajowych i międzynarodowych serwerów i portali internetowych, prowadzenie serwerów i portali internetowych, **43** usługi prowadzenia barów, kawiarni, restauracji, usługi hotelarskie, usługi zapewnienia miejsc noclegowych, udzielanie informacji i porad w zakresie usług gastronomicznych, działalności restauracji, kawiarni, barów i usług hoteli, usługi udzielania informacji o usługach gastronomicznych i hotelowych, rezerwacja miejsc noclegowych, pokoi hotelo-

wych, **44** usługi w zakresie dbania o zdrowie, higienę i urodę istot ludzkich i zwierząt, udzielanie informacji i porad w tym zakresie, **45** usługi administrowania prawami własności intelektualnej, udzielania licencji i pośrednictwa w obrocie prawami własności intelektualnej.

(111) **236594** (220) 2010 01 19 (210) 365232
 (151) 2011 02 02 (441) 2010 04 26
 (732) Tear-Off Maps Spółka z ograniczoną odpowiedzialnością, Poznań, PL.
 (540)



Kolor znaku: szary, czarny, żółty, biały

(531) 26.4.4, 26.4.9, 27.5.1, 29.1.14
 (510), (511) **16** plany, mapy, przewodniki, nalepki, foldery reklamowe, ulotki, kalendarze, pocztówki, długopisy, podkładki na biurko, notesy.

(111) **236595** (220) 2010 01 19 (210) 365233
 (151) 2011 02 02 (441) 2010 04 26
 (732) Tear-Off Maps Spółka z ograniczoną odpowiedzialnością, Poznań, PL.
 (540)



(531) 26.1.1, 26.1.12, 27.5.1
 (510), (511) **16** plany, mapy, przewodniki, nalepki, foldery reklamowe, ulotki, kalendarze, pocztówki, długopisy, podkładki na biurko, notesy.

(111) **236596** (220) 2010 01 21 (210) 365301
 (151) 2011 03 03 (441) 2010 04 26
 (732) MUSIC INFO SPÓŁKA Z OGRANICZONĄ ODPOWIEDZIALNOŚCIĄ, Kraków, PL.
 (540)



Kolor znaku: pomarańczowy, czarny

(531) 26.4.1, 26.4.3, 26.4.9, 27.5.1, 29.1.12
 (510), (511) **09** urządzenia do rejestracji i odtwarzania dźwięku i obrazu, urządzenia do transmisji dźwięku, sprzęt nagłaśniający, wzmacniacze dźwięku, miksery muzyczne, zasilacze, słuchawki, tunery, mikrofony, membrany akustyczne, megafony, przekładniki sygnałów elektronicznych, regulatory światła scenicznych, uchwyty kolumnowe, głośniki, szafki na głośniki, sprzęt studyjny, elektryczne przewody, kable, złącza, wtyki i kostki, **15** instrumenty muzyczne, akustyczne, mechaniczne, smyczkowe, klawiszowe, dęte, strunowe, elektryczne, elektroniczne, etniczne, gitary, mandoliny, futerały na instrumenty, podnóżki gitarowe, struny, kostki gitarowe, naciągi do strun, pasy do gitar, podstawki i stojaki do instrumentów muzycznych, statywy do nut, części zamienne do instrumentów, akcesoria do instrumentów, urządzenia zmieniające lub generujące efekty brzmieniowe, **41** nauczanie gry na instrumentach muzycznych, usługi w zakresie: organizacji imprez edukacyjnych, organizacji rozrywki, rozrywki radiowej i rozrywki telewizyjnej, produkcji widowisk, usługi związane z organizowaniem i obsługą dyskoteki, udostępnienie apa-

ratury do karaoke, wypożyczanie aparatów i sprzętu radiowo telewizyjnego, organizacja i obsługa kongresów, seminariów, sympozjów, wypożyczanie aparatury oświetleniowej i nagłośnieniowej.

(111) **236597** (220) 2010 01 22 (210) 365342
(151) 2011 04 15 (441) 2010 04 26
(732) PPH Bil-Mak s.c. Krzysztof Zawistowski, Marek Biliński, Nowe Miasto, PL.
(540)



Kolor znaku: czerwony, niebieski, zielony, żółty, biały, czarny
(531) 3.7.3, 9.1.10, 26.11.2, 27.5.1, 29.1.15
(510), (511) **30** makarony spożywcze.

(111) **236598** (220) 2010 01 22 (210) 365350
(151) 2011 04 15 (441) 2010 04 26
(732) ATM Spółka Akcyjna, Warszawa, PL.
(540)

ATMAN

Kolor znaku: pomarańczowy
(531) 27.5.1, 29.1.1
(510), (511) **09** sprzęt elektroniczny przetwarzający dane; urządzenia do nagrywania lub reprodukcji dźwięku lub obrazu komputery i urządzenia peryferyjne komputerów; nośniki elektroniczne, magnetyczne i optyczne przechowujące dane, **35** usługi marketingowe i reklamowe; prowadzenie sklepu w Internecie z następującymi towarami: sprzęt elektroniczny przetwarzający dane, urządzenia do nagrywania lub reprodukcji dźwięku lub obrazu, komputery i urządzenia peryferyjne komputerów, nośniki elektroniczne, magnetyczne i optyczne przechowujące dane (nagrane); zarządzanie sprzedażą przez Internet, **37** instalowanie, naprawa i konserwacja wszystkich typów systemów telekomunikacyjnych w tym sieci internetowej, **38** organizowanie systemów transmisyjnych, telekomunikacyjnych w zakresie głosu i danych w tym telefonia komórkowa, telewizja kablowa, poczta elektroniczna, przesyłanie danych przy pomocy dowolnych technik transmisyjnych, serwis informacyjny, **42** usługi informatyczne w zakresie projektowania i opracowywania programów komputerowych, witryn i serwisów informacyjnych.

(111) **236599** (220) 2010 01 22 (210) 365362
(151) 2011 04 15 (441) 2010 04 26
(732) „ASLI” Spółka z ograniczoną odpowiedzialnością, Jabłonowo, PL.
(540) ICE PACK

(510), (511) **25** ubiory, bielizna, buty, nakrycia głowy, szaliki, swetry, **35** agencje importowo-eksportowe, agencje informacji handlowej, agencje reklamowe, organizowanie wystaw w celach handlowych lub reklamowych, wyszukiwanie informacji w plikach komputerowych dla osób trzecich, pokazy towarów, promocja sprzedaży dla osób trzecich, reklama za pośrednictwem sieci komputerowej, reklamy, rozpowszechnianie ogłoszeń reklamowych, wyszukiwanie w komputerowych bazach danych, usługi zaopatrzenia osób trzecich jako zakupu produktów usług dla innych przedsiębiorstw, zarządzanie zbiorami informatycznymi, usługi prowadzenia sprzedaży na stronie Web w których zgromadzono na rzecz osób trzecich różne towary jak: ubio-

ry, bielizna, buty, nakrycia głowy, szaliki, swetry; usługi prowadzenia sklepu i/lub hurtowni, w których zgromadzono na rzecz osób trzecich różne towary jak: ubiory, bielizna, buty, nakrycia głowy, szaliki, swetry.

(111) **236600** (220) 2010 01 28 (210) 365594
(151) 2011 03 30 (441) 2010 05 10
(732) Egis Gyógyszergyár Nyilvánosan Működő Részvénytársaság, Budapest, HU.
(540) LIPEGIS
(510), (511) **05** preparaty farmaceutyczne dla ludzi.

(111) **236601** (220) 2010 02 01 (210) 365728
(151) 2011 03 04 (441) 2010 05 10
(732) Firma Handlowa A&S PARFUME FACTORY Marek Asenkowicz, Katowice, PL.
(540) CHANTRE
(510), (511) **03** wyroby perfumeryjne-perfумы, wody toaletowe i zapachowe, wody lawendowe, wody kolońskie, dezodoranty do użytku osobistego, kosmetyki; balsamy kosmetyczne, kremy do skóry, kremy kosmetyczne do twarzy i rąk, śmietanki kosmetyczne, maseczki kosmetyczne, mleczko kosmetyczne, toniki, żele kosmetyczne, szampony, lotiony, farby do włosów, odżywki, pianki, lakiery i żele do włosów, mydła kosmetyczne, mydła dezodorujące, szminki, kredki kosmetyczne, pastele i cienie do powiek, tusz do rzęs, pudry kosmetyczne, lakiery do paznokci, zestawy kosmetyków dla dzieci i dorosłych oraz zestawy kosmetyków dla kobiet i mężczyzn, płyny do kąpieli, olejki do kąpieli, olejki do opalania, talk kosmetyczny.

(111) **236602** (220) 2010 02 04 (210) 365896
(151) 2011 03 04 (441) 2010 05 10
(732) Firma Handlowa A & S PARFUME FACTORY Marek Asenkowicz, Katowice, PL.
(540) NANO ACTIV GOLD PROTECT
(510), (511) **03** kosmetyki, balsamy kosmetyczne, kremy do skóry, kremy kosmetyczne do twarzy i rąk, śmietanki, maseczki kosmetyczne, mleczko kosmetyczne, toniki, żele kosmetyczne, szampony, lotiony, farby, odżywki, pianki, lakiery i żele do włosów, mydła kosmetyczne, mydła dezodorujące, szminki, kredki kosmetyczne, pastele i cienie do powiek, tusz do rzęs, pudry kosmetyczne, artykuły perfumeryjne, dezodoranty do użytku osobistego, perfумы, wody kolońskie, toaletowe i zapachowe, wody po goleniu, lakiery do paznokci, zestawy kosmetyków dla dzieci i dorosłych oraz zestawy kosmetyków dla kobiet i mężczyzn, płyny do kąpieli, olejki do kąpieli, olejki do opalania, talk kosmetyczny, antystatyczne preparaty do celów domowych, preparaty do czyszczenia, preparaty kosmetyczne do kąpieli, dezodoranty do użytku domowego, preparaty do mycia, pasty do butów, pasty do podłogi i mebli, pasty, proszki, płyny do zębów, środki do prania, płyny do spryskiwaczy szyb, wazelina kosmetyczna.

(111) **236603** (220) 2010 02 04 (210) 365929
(151) 2011 03 04 (441) 2010 05 10
(732) SANOFI PASTEUR Spółka z ograniczoną odpowiedzialnością, Warszawa, PL.
(540)



Kolor znaku: zielony, niebieski, biały, szary, czarny
(531) 2.7.2, 2.9.4, 2.9.7, 26.1.1, 26.11.1, 27.5.1, 29.1.15
(510), (511) **05** wyroby farmaceutyczne, szczepionki.

(111) **236604** (220) 2010 02 04 (210) 365930
(151) 2011 03 04 (441) 2010 05 10
(732) SANOFI PASTEUR Spółka z ograniczoną odpowiedzialnością, Warszawa, PL.

(540)



Kolor znaku: zielony, biały, czerwony, szary, czarny
(531) 2.7.2, 2.9.4, 2.9.7, 26.1.1, 26.11.1, 27.5.1, 29.1.15
(510), (511) **05** wyroby farmaceutyczne, szczepionki.

(111) **236605** (220) 2010 02 11 (210) 366169
(151) 2011 03 08 (441) 2010 05 24
(732) WARSZAWSKIE TOWARZYSTWO WIOŚLARSKIE,
Warszawa, PL.
(540)



Kolor znaku: niebieski, biały, szary
(531) 24.1.13, 25.7.21, 27.5.1, 29.1.13
(510), (511) **09** boje do oznakowania torów wodnych, boje sygnalizacyjne, boje znakowe jako oznakowanie torów wodnych, busole, elektryczne urządzenia kontrolno-sterujące, elektryczne urządzenia pomiarowe, falomierze, kamizelki ratunkowe, kamizelki do pływania, kaski ochronne dla uprawiania sportu, kaski rejestrujące, koła ratunkowe, kombinezony dla nurków, kompasy, kompasy okrętowe, komputerowe urządzenia peryferyjne, urządzenia do komunikacji wewnętrznej, krokomierniki jako pedometry, latarnie sygnalizacyjne, linki do pionów, liny do sond, maski do nurkowania, maszty do anten bezprzewodowych, miarki jako przyrządy miernicze, mierniki jako przyrządy pomiarowe, pasy bezpieczeństwa, inne niż do siedzeń w pojazdach lub wyposażenia sportowego, pasy do pływania, pasy ratunkowe, pływak do kąpielii i pływania, pływak wodny, wskaźniki poziomu wody, przyrządy do wyznaczania azymutu, przyrządy meteorologiczne, przyrządy nawigacyjne, przyrządy obserwacyjne, radary, **12** barki, łodzie, bosaki, haki do łodzi, iluminatory okrętowe, jachty, instalacje hydrauliczne do pojazdów, kadłuby statków, kesony do pojazdów, kierownice pojazdów, knagi, zaciski żeglarskie, aparatura i urządzenia do transportu za pomocą lin, łodzie, bosaki, haki do łodzi, maszty do łodzi, wiosła do łodzi, maszty do łodzi, mechanizmy napędowe do pojazdów lądowych, odbijacze do statków, okrętowe śruby, kadłuby okrętowe, wręgi, ramy wręgowe jako ożebrowania statków, pochylnie dla statków, podnośniki ścianki tylnej skrzyni ładunkowej jako części pojazdów lądowych, poduszki, podwozia pojazdów, pojazdy silnikowe, pokrowce na pojazdy dopasowane, pontony, promy, statki, śruby napędowe do łodzi, urządzenia sterowe do statków, statki wodne, statki na poduszce powietrznej, urządzenia sterujące do statków, stery, szalupy, ślizgacz, urządzenia uwalniające do statków, wiosła, wiosła do kajaków, wiosła krótkie, wiosła rufowe, żurawiki łodziowe, **41** chronometria na imprezach sportowych, doradztwo zawodowe: porady w zakresie edukacji i kształcenia, edukacja, nauczanie, chronometraż w zakresie imprez sportowych, informacja o imprezach rozrywkowych, instruktaże, usługi klubowe, rozrywka lub nauczanie, kluby zdrowia: poprawianie kondycji, organizowanie i obsługa kongresów, organizacja i obsługa konferencji, organizowanie konkursów, edukacji lub rozrywki, kształcenie praktyczne: pokazy, kultura fizyczna, organizowanie obozów sportowych, obozy wakacyjne, usługi rozrywki i zabawy, organizowanie i prowadzenie konferencji, organizowanie i prowadzenie kongresów, organizowanie i prowadzenie pracowni specjalistycznych szkolenia, organizowanie i prowadzenie seminariów, organizowanie i prowadzenie zjazdów, organizowanie konkursów w zakresie edukacji lub rozrywki, organizowanie wystaw z dziedziny kultury lub edukacji, or-

ganizowanie zawodów sportowych, wypożyczanie sprzętu sportowego: urządzenia sportowe z wyjątkiem pojazdów, organizowanie zajęć sportowych, wakacyjne organizowanie obozów w zakresie rozrywki, wypożyczanie sprzętu do nurkowania, wypożyczanie sprzętu sportowego z wyjątkiem pojazdów, organizowanie zjazdów sportowych.

(111) **236606** (220) 2010 02 15 (210) 366291
(151) 2011 03 17 (441) 2010 05 24
(732) „Joart” Joanna i Artur Kuczyński Spółka Jawna,
Bolesławiec, PL.
(540)



(531) 21.1.13, 27.5.1
(510), (511) **35** zgrupowanie na rzecz osób trzecich, w wyznaczonym miejscu i czasie, pozwalające wygodnie oglądać i kupować w hurtowni i w sklepie, następujące towary: bielizna osobista, bluzki, bluzy, czapki jako nakrycia głowy, koszule, kurtki jako odzież, marynarki, rajstopy, rękawiczki jako odzież, skarpetki, spodnie, spódnice, sukienki, swetry, szale, żakiety.

(111) **236607** (220) 2010 02 18 (210) 366447
(151) 2011 03 08 (441) 2010 05 24
(732) Adam Pudło, Krosno, PL.
(540)



Kolor znaku: czarny, biały, czerwony
(531) 26.4.2, 27.5.1, 29.1.13
(510), (511) **07** instalacje do mycia pojazdów, instalacje odpylające do czyszczenia, maszyny do nadmuchu, **37** mycie pojazdów, zabezpieczanie pojazdów przed korozją, obsługa pojazdów, czyszczenie, polerowanie i smarowanie pojazdów.

(111) **236608** (220) 2010 02 18 (210) 366473
(151) 2011 04 08 (441) 2010 05 24
(732) ZAKŁADY FARMACEUTYCZNE POLPHARMA SPÓŁKA
AKCYJNA, Starogard Gdański, PL.
(540)

FloxePol
Флоксепол

(531) 27.5.1, 28.5.0
(510), (511) **05** produkty farmaceutyczne.

(111) **236609** (220) 2010 02 21 (210) 366582
(151) 2011 02 24 (441) 2010 05 24
(732) NetPress Digital Spółka z ograniczoną odpowiedzialnością,
Kazimierzów, PL.
(540)



Kolor znaku: czerwony, szary
(531) 26.1.1, 26.1.16, 26.1.18, 27.5.1, 27.5.21, 29.1.12
(510), (511) **09** oprogramowanie komputerowe służące do zakładania i prowadzenia sklepów internetowych oraz do prowadzenia rozliczeń księgowych, **35** usługi w zakresie doradztwa gospodarczego w dziedzinie zakładania i prowadzenia sklepów internetowych, marketingu i księgowości, **45** usługi w zakresie udzielania licencji na

koncepty franchisingowe; usługi w zakresie udzielania licencji na korzystanie z oprogramowania komputerowego służącego do zakładania i prowadzenia sklepów internetowych oraz do prowadzenia rozliczeń księgowych; usługi w zakresie udzielania licencji na korzystanie ze znaków towarowych i usługowych; usługi w zakresie udzielania licencji na korzystanie z rozwiązań technicznych i technologicznych oraz rozwiązań o charakterze marketingowym.

(111) **236610** (220) 2010 02 21 (210) 366583
(151) 2011 02 24 (441) 2010 05 24
(732) NetPress Digital Spółka z ograniczoną odpowiedzialnością, Kazimierów, PL.
(540)



Kolor znaku: czerwony, szary

(531) 26.1.1, 26.1.16, 26.1.18, 27.5.1, 27.5.21, 29.1.12
(510), (511) **35** usługi w zakresie prowadzenia sklepu internetowego oferującego do sprzedaży produkty w wersji elektronicznej, w szczególności książki elektroniczne, czasopisma elektroniczne, książki audio, nagrania dźwiękowe, oprogramowanie komputerowe i gry komputerowe.

(111) **236611** (220) 2010 02 22 (210) 366647
(151) 2011 04 19 (441) 2010 06 07
(732) „AFLOFARM-FABRYKA LEKÓW” Spółka z ograniczoną odpowiedzialnością, Ksawerów, PL.
(540) visaxinum

(510), (511) **03** środki wybielające i inne substancje stosowane w praniu; środki do czyszczenia, polerowania, szorowania i ścierania; mydła; środki perfumeryjne, olejki eteryczne, kosmetyki, płyny do pielęgnacji włosów; środki do czyszczenia zębów, **05** produkty farmaceutyczne i weterynaryjne; środki sanitarne do celów medycznych; substancje dietetyczne do celów leczniczych; żywność dla niemowląt; plastry, opatrunki gipsowe, materiały opatrunkowe; materiały do plombowania zębów, woski dentystyczne; środki odkażające; środki do zwalczania robactwa; fungicydy, herbicydy, **44** usługi medyczne; usługi weterynaryjne; usługi w zakresie higieny i urody dla ludzi i zwierząt; usługi związane z rolnictwem, ogrodnictwem i leśnictwem.

(111) **236612** (220) 2010 02 24 (210) 366768
(151) 2011 04 19 (441) 2010 06 07
(732) ZAKŁADY FARMACEUTYCZNE POLPHARMA Spółka Akcyjna, Starogard Gdański, PL.
(540)

Zolaxa
Золакса

(531) 27.5.1, 28.5.0
(510), (511) **05** produkty farmaceutyczne.

(111) **236613** (220) 2010 02 24 (210) 366769
(151) 2011 04 19 (441) 2010 06 07
(732) ZAKŁADY FARMACEUTYCZNE POLPHARMA Spółka Akcyjna, Starogard Gdański, PL.
(540)

Osterixen
Остериксен

(531) 27.5.1, 28.5.0
(510), (511) **05** produkty farmaceutyczne.

(111) **236614** (220) 2010 02 24 (210) 366770
(151) 2011 04 19 (441) 2010 06 07
(732) ZAKŁADY FARMACEUTYCZNE POLPHARMA Spółka Akcyjna, Starogard Gdański, PL.

(540)

Perlid
Перлид

(531) 27.5.1, 28.5.0
(510), (511) **05** produkty farmaceutyczne.

(111) **236615** (220) 2010 02 25 (210) 366899
(151) 2011 04 08 (441) 2010 06 07
(732) ZAKŁADY FARMACEUTYCZNE POLPHARMA Spółka Akcyjna, Starogard Gdański, PL.
(540)

Betapres
Бетапрес

(531) 27.5.1, 28.5.0
(510), (511) **05** produkty farmaceutyczne.

(111) **236616** (220) 2010 02 25 (210) 366898
(151) 2011 04 19 (441) 2010 06 07
(732) INSTAL-PROJEKT Gawłowski, Ścierzyńscy Spółka Jawna, Nowa Wieś k/Włocławka, PL.

(540) puls
(510), (511) **11** elementy grzejne i grzejniki centralnego ogrzewania, grzejniki elektryczne, grzałki elektryczne, uchwyty, zawory i inny sprzęt do grzejników centralnego ogrzewania nie zawarty w innych klasach.

(111) **236617** (220) 2010 03 01 (210) 367075
(151) 2011 04 06 (441) 2010 06 07
(732) TOORANK POLSKA Spółka Akcyjna, Jasienica, PL.
(540)



Kolor znaku: brązowy, jasnobrązowy, złoty, czerwony, beżowy
(531) 19.7.1, 19.7.17, 19.8.5, 24.1.5, 24.1.25, 25.1.15, 27.5.1, 29.1.14
(510), (511) **33** alkohole, napoje alkoholowe, wyroby alkoholowe.

(111) **236618** (220) 2010 03 01 (210) 367082
(151) 2011 04 06 (441) 2010 06 07
(732) Best Solutions & Technology Spółka z ograniczoną odpowiedzialnością, Katowice, PL.
(540)



Kolor znaku: niebieski, czarny, złoty
(531) 24.15.2, 27.5.1, 27.7.1, 29.1.13

(510), (511) **35** pozyskiwanie danych do komputerowych baz danych, systematyzacja danych komputerowych baz danych, pośrednictwo w zakresie nabywania usług telekomunikacyjnych, **38** łączność telefoniczna, łączność za pomocą telefonii komórkowej, łączność za pomocą telefonów, informacja o telekomunikacji, usługi ogłoszeń elektronicznych [telekomunikacja], usługi telefoniczne, usługi związane z ustalaniem tras połączeń i połączeń dla telekomunikacji, łączność poprzez terminale komputerowe, połączenie ze światową siecią komputerową za pośrednictwem telekomunikacji, przesyłanie informacji.

(111) **236619** (220) 2010 03 01 (210) 367084
 (151) 2011 04 06 (441) 2010 06 07
 (732) Arcomm Spółka z ograniczoną odpowiedzialnością, Wrocław, PL.
 (540)



Kolor znaku: jasnoniebieski, niebieski, ciemnoniebieski, biały
 (531) 24.15.21, 27.5.1, 29.1.12

(510), (511) **35** pozyskiwanie danych do komputerowych baz danych, systematyzacja danych komputerowych baz danych, pośrednictwo w zakresie nabywania usług telekomunikacyjnych, **38** łączność telefoniczna, łączność za pomocą telefonii komórkowej, łączność za pomocą telefonów, informacja o telekomunikacji, usługi ogłoszeń elektronicznych [telekomunikacja], usługi telefoniczne, usługi związane z ustalaniem tras połączeń i połączeń dla telekomunikacji, łączność poprzez terminale komputerowe, połączenie ze światową siecią komputerową za pośrednictwem telekomunikacji, przesyłanie informacji.

(111) **236620** (220) 2010 03 09 (210) 367491
 (151) 2011 04 07 (441) 2010 06 21
 (732) Aldona Janasik, Warszawa, PL.
 (540) EKOISTKA

(510), (511) **09** dane na nośnikach optycznych i magnetycznych, czasopisma na nośnikach optycznych i magnetycznych, **16** czasopisma, książki, materiały drukowane, **35** usługi w zakresie publikowania tekstów sponsorowanych i reklamowych w czasopiśmie i na stronach internetowych; reklama za pośrednictwem sieci komputerowej, reklama radiowa i telewizyjna, **41** usługi wydawnicze, publikacje on-line książek i periodyków, publikowanie tekstów innych niż reklamowe na stronach internetowych, usługi w zakresie produkcji programów radiowych i telewizyjnych.

(111) **236621** (220) 2007 11 06 (210) 332444
 (151) 2011 04 13 (441) 2008 02 18
 (732) Rolnicza Spółdzielnia Produkcyjna ZŁOTOKŁOS, Złotokłos, PL.
 (540)



Kolor znaku: biały, czerwony, żółty, beżowy, brązowy
 (531) 5.7.2, 25.3.1, 25.3.25, 27.5.1, 29.1.15

(510), (511) **30** wyroby cukiernicze, słodczyce, chipsy zbożowe, cukierki, ciasta, ciastka, wyroby z czekolady, czekolada, czekoladki, batony, bombonierki, gofry, lody, desery lodowe, pizze, preparaty zbożowe, zapiekanki, żywność na bazie mąki, pieczywo cukiernicze, pieczywo, pieczywo zamrożone, krakersy, paszteciki, prażona kukurydza, suchary, sorbety, **36** usługi w zakresie administrowania nieruchomościami, usługi wynajmowania mieszkań i powierzchni biurowych, usługi w za-

kręsie obrotu wierzytelnościami i obrotu nieruchomościami, **39** usługi transportowe w zakresie przewozu towarów i ludzi, dostarczanie towarów, holowanie, informacja o transporcie, informacja o składowaniu, magazynowanie towarów, wynajmowanie miejsc parkingowych, transport samochodowy, spedycja, wypożyczanie pojazdów.

(111) **236622** (220) 2004 05 01 K (210) 334888
 (151) 2011 04 13 (441) 2008 04 14
 (732) Daimler AG, Stuttgart, DE.
 (540) MERCEDES
 (510), (511) **25** obuwie.

(111) **236623** (220) 2008 06 02 (210) 341604
 (151) 2011 04 06 (441) 2008 09 15
 (732) VOX POLSKA Spółka z ograniczoną odpowiedzialnością, Warszawa, PL.
 (540)



Kolor znaku: czerwony i jego odcienie

(531) 7.1.4, 27.5.1, 29.1.1

(510), (511) **38** wypożyczanie urządzeń do przesyłu informacji, **39** organizowanie wycieczek, organizowanie podróży, **41** wypożyczanie odbiorników radiowych i telewizyjnych, wypożyczanie sprzętu audio, wypożyczanie nagrań dźwiękowych, usługi przewodników.

(111) **236624** (220) 2008 07 17 (210) 343694
 (151) 2011 04 13 (441) 2008 10 27
 (732) AUTO CLUB Maciej Małecki, Łódź, PL.
 (540)



Kolor znaku: szary, niebieski

(531) 18.1.23, 27.5.1, 29.1.12

(510), (511) **09** alarmy antywłamaniowe elektryczne do samochodów, do motocykli i skuterów, odbiorniki radiowe montowane w pojazdach mechanicznych, kaski ochronne dla motocyklistów, odzież chroniąca przed wypadkami, odzież ochronna dla motocyklistów, nakolanniki, ochraniacze dla motocyklistów, maski ochronne, osłony przeciwodblaskowe, pasy bezpieczeństwa do pojazdów, rejestratory przebytej drogi dla pojazdów mechanicznych, rękawice ochronne dla motocyklistów, **12** samochody osobowe, samochody transportowe, samochody ciężarowe, motocykle, pojazdy mechaniczne, silniki do pojazdów, części zamienne do samochodów i do pojazdów mechanicznych, akcesoria samochodowe ujęte w tej klasie, podzespoły samochodowe, błotniki, dętki do opon, hamulce do pojazdów, klocki, szczęki, okładziny hamulcowe do pojazdów, zaciski hamulcowe, przekładnie kierownicze do pojazdów, pompy wspomaganie układu kierowniczego, silniczki wycieraczek w pojazdach, karoserie samochodowe, kierownice pojazdów, klaksony do pojazdów, koła pojazdów, lusterka wsteczne, łańcuchy przeciwpoślizgowe, mechanizmy napędowe do pojazdów, obwody hydrauliczne do pojazdów, ogumienie kół pojazdów, opony, piasty kół pojazdów, zwieszania do pojazdów, szyby do pojazdów, sygnalizatory jazdy wstecz i skrętu w pojazdach, zderzaki do pojazdów, resory, sprzęgła, zawieszania (amortyzatory w pojazdach), instalacje gazowe w pojazdach, **37** usługi wynajmu samochodów i pojazdów mechanicznych, usługi w zakresie przeglądu i napraw pojazdów mechanicznych, usługi w zakresie tuningu samochodów, usługi polegające na zwiększaniu parametrów silnika, na zwiększaniu parametrów nadwozia i podwozia,

usługi w zakresie instalowania instalacji gazowych w pojazdach mechanicznych i usługi napraw instalacji gazowych w pojazdach.

(111) **236625** (220) 2008 08 26 (210) 345350
 (151) 2011 01 04 (441) 2008 12 08
 (732) 3 LOGIC Augustyn, Belina, Szul Spółka Jawna, Kraków, PL.
 (540)



Kolor znaku: biały, czarny, czerwony

(531) 26.1.4, 27.5.1, 29.1.13

(510), (511) **35** zgromadzenie na rzecz osób trzecich towarów pozwalające na ich swobodne oglądanie i kupowanie w sklepie lub hurtowni ze sprzętem oświetleniowym, elektrycznym, audio-video, artykułami radiowo-telewizyjnymi, meblami, artykułami użytku domowego, gramiami, zabawkami, artykułami piśmiennymi, sportowymi, książkami, gazetami, sprzętem optycznym, fotograficznym, precyzyjnym, wyposażeniem biurowym, komputerami, sprzętem telekomunikacyjnym, artykułami włókienniczymi, maszynami i urządzeniami biurowymi, drewnem, materiałami budowlanymi i wyposażeniem sanitarnym, usługi dotyczące sprzedaży za pomocą internetu oraz domów sprzedaży wysyłkowej, usługi związane z zarządzaniem holdingami, usługi w zakresie reklamy, usługi w zakresie baz danych; usługi w zakresie przetwarzania danych: kompilacje informacji w komputerowych bazach danych, skomputeryzowane zarządzanie plikami, zarządzanie zbiorami informatycznymi, pozyskiwanie informacji do baz danych, **37** usługi w zakresie: wykonywania instalacji elektrycznych i sygnalizacyjnych budynków; wykonywania instalacji oraz naprawy i konserwacji sprzętu radiowo-telewizyjnego i sprzętu do operowania dźwiękiem i obrazem; naprawy elektrycznych artykułów gospodarstwa domowego; wykonywania robót budowlanych wszelkiego typu; wykonywania wszelkich instalacji budowlanych; instalowania, naprawy i konserwacji instrumentów i przyrządów pomiarowych, kontrolnych, badawczych, testujących, nawigacyjnych; wynajem maszyn i urządzeń budowlanych, **39** usługi świadczone przez domy wysyłkowe polegające na realizacji zamówienia klienta przekazanego telefonicznie, przez internet lub pocztą i dostarczeniu towaru pod wskazany adres, **42** usługi w zakresie projektowania: budowlanego, urbanistycznego, technologicznego, graficznego i stron internetowych, usługi w zakresie aranżacji wnętrz, wzornictwo przemysłowe, tworzenie programów komputerowych, serwis oprogramowania, doradztwo w zakresie sprzętu komputerowego, usługi w zakresie badań i analiz technicznych, wykonywanie prac badawczo-rozwojowych w dziedzinie nauk technicznych, nauk matematyczno-fizycznych i astronomii.

(111) **236626** (220) 2008 10 07 (210) 347131
 (151) 2011 04 21 (441) 2009 01 19
 (732) Przedsiębiorstwo Usługowo-Handlowo-Reklamowe „Prior” Spółka Cywilna Janina Rostkowska, Jan Rostkowski, Małgorzata Kuc, Chorzów, PL.
 (540)



Kolor znaku: złoty, zielony

(531) 5.3.6, 27.5.1, 29.1.12

(510), (511) **16** albumy, broszury, etykiety, kalendarze, foldery, katalogi, prospekty, papiery ozdobne, wizytówki, druki akcydenso-we, etykiety, naklejki adresowe, notesy, artykuły biurowe, plansze, teczki konferencyjne, **35** usługi w zakresie agencji reklamowej, rozpowszechnianie materiałów reklamowych, takich jak: próbki, druki, prospekty, broszury, edycja tekstów, dystrybucja materiałów reklamowych, w tym: próbek, druków, prospektów, pokazy towarów, powielanie dokumentów, maszynopisanie komputerowe, promocja

i reklama osób trzecich, doradztwo i projektowanie w zakresie materiałów reklamowych, **40** usługi poligraficzne, drukowanie papierów, nadruków firmowych i innych zamówionych materiałów, **42** doradztwo i projektowanie opakowań.

(111) **236627** (220) 2008 10 13 (210) 347158
 (151) 2011 04 21 (441) 2009 01 19
 (732) Przedsiębiorstwo Usługowo-Handlowo-Reklamowe „PRIOR” Spółka Cywilna Janina Rostkowska, Jan Rostkowski, Małgorzata Kuc, Chorzów, PL.
 (540)



(531) 5.3.6, 27.5.1

(510), (511) **16** albumy, broszury, etykiety, kalendarze, foldery, katalogi, prospekty, papiery ozdobne, wizytówki, druki akcydenso-we, etykiety, naklejki adresowe, notesy, artykuły biurowe, plansze, teczki konferencyjne, **35** usługi w zakresie agencji reklamowej, rozpowszechnianie materiałów reklamowych takich jak: próbki, druki, prospekty, broszury, edycja tekstów, dystrybucja materiałów reklamowych, w tym: próbek, druków, prospektów, pokazy towarów, powielanie dokumentów, maszynopisanie komputerowe, promocja i reklama osób trzecich, doradztwo i projektowanie w zakresie materiałów reklamowych, **40** usługi poligraficzne, drukowanie papierów, nadruków firmowych i innych zamówionych materiałów, **42** doradztwo i projektowanie opakowań.

(111) **236628** (220) 2008 10 27 (210) 347861
 (151) 2011 04 21 (441) 2009 02 02
 (732) PIEROT Spółka z ograniczoną odpowiedzialnością, Skarbimierzyce, PL.
 (540)



Kolor znaku: niebieski, czerwony, biały

(531) 2.1.7, 27.5.1, 29.1.13

(510), (511) **28** zabawki.

(111) **236629** (220) 2009 02 04 (210) 351620
 (151) 2011 02 03 (441) 2009 05 11
 (732) „HERMES” STOWARZYSZENIE GRECKICH PRZEDSIĘBIORCÓW W POLSCE, Warszawa, PL.
 (540)



Kolor znaku: niebieski, biały

(531) 2.1.1, 26.4.2, 28.7.0, 29.1.12

(510), (511) **35** administrowanie hoteli, agencje importowo-eksportowe, agencje informacji handlowej, agencje reklamowe, analiza kosztów, aukcje publiczne, badania opinii publicznej, badania rynku, badania w dziedzinie działalności gospodarczej, dekorowanie wystaw sklepowych, dobór personelu za pomocą metody psychotechniki, doradztwo dotyczące organizowania działalności gospodarczej, doradztwo specjalistyczne w sprawach działalności gospodarczej, doradztwo w sprawach zarządzania personelem, doradztwo w za-

kresie działalności gospodarczej, doradztwo w zakresie organizacji i zarządzania, doradztwo w zakresie organizowania i prowadzenia działalności gospodarczej, doradztwo w zakresie zarządzania działalnością gospodarczą, dystrybucja materiałów reklamowych, próbek, druków, prospektów, broszur, ekspertyzy w zakresie działalności gospodarczej, eksport-import, fotokopiowanie, informacja o działalności gospodarczej, informacje statystyczne, komputerowe zarządzanie plikami, lokalizacja wagonów towarowych za pomocą komputera, manekiny do celów reklamowych i promowania sprzedaży, obróbka tekstów, opinie, sondaże, organizowanie targów w celach handlowych lub reklamowych, organizowanie wystaw w celach handlowych lub reklamowych, pokazy towarów, pomoc przy zarządzaniu przedsiębiorstwami przemysłowymi lub handlowymi, pomoc w prowadzeniu działalności gospodarczej, pomoc w zakresie zarządzania, pomoc w zarządzaniu działalnością gospodarczą, pomoc w zarządzaniu przedsiębiorstwami handlowymi lub przemysłowymi, pośrednictwo pracy, powielanie dokumentów, pozyskiwanie informacji o działalności gospodarczej, pozyskiwanie komputerowych baz danych, prenumerata gazet dla osób trzecich, profesjonalne doradztwo w zakresie działalności gospodarczej, profesjonalne zarządzanie działalnością artystyczną, prognozy ekonomiczne, projektowanie-pomoc w prowadzeniu działalności gospodarczej, promocja sprzedaży dla osób trzecich, prowadzenie agencji informacji handlowej, prowadzenie importowo-eksportowej agencji, prowadzenie ksiąg, przygotowanie listy plac, przygotowywanie zeznań podatkowych, publikowanie tekstów reklamowych, rachunkowość, reklama i rozpowszechnianie materiałów, ulotek, próbek, prospektów, druków, reklama radiowa, reklama telewizyjna, reklama za pośrednictwem sieci komputerowej, reklamy, reklamy korespondencyjne, reklamy prasowe, reklamy radiowe, rekrutacja personelu, rozlepianie plakatów reklamowych, rozpowszechnianie i dystrybucja próbek, rozpowszechnianie materiałów reklamowych, próbek, druków, prospektów, broszur, rozpowszechnianie ogłoszeń reklamowych, służby informacyjne, sortowanie danych w bazach komputerowych, sporządzanie wyciągów z kont, sprzedaż promocyjna dla osób trzecich, systematyzacja baz danych komputerowych, telefoniczne udzielanie informacji dla nieobecnych abonentów, transkrypcja, transkrypcja przekazu, uaktualnianie materiału reklamowego, usługa przeglądu prasy, usługa zaopatrzenia osób trzecich, zakupy produktów i usług dla innych przedsiębiorstw, usługi doradcze w zarządzaniu działalnością gospodarczą, usługi maszynopisania, usługi sekretarskie, usługi stenograficzne, usługi związane z przenoszeniem przedsiębiorstwa, weryfikacja rachunków, wycena drewna na pniu, wycena działalności handlowej, wycena jakości wełny, wycena w zakresie działalności handlowej, wynajem automatycznych dystrybutorów, wynajem czasu reklamowego we wszystkich środkach przekazu, wynajmowanie miejsc na umieszczanie ogłoszeń lub reklam, wynajmowanie powierzchni na cele reklamowe, wypożyczanie materiału reklamowego, wypożyczanie fotokopiarek, wypożyczanie maszyn i urządzeń biurowych, wypożyczanie materiałów reklamowych, wyszukiwanie informacji w plikach komputerowych dla osób trzecich, wyszukiwanie w komputerowych bazach danych, zarządzanie hotelami, zarządzanie zbiorami informatycznymi, **36** administrowanie nieruchomościami, agencje celne, agencje kredytowe, agencje nieruchomości, agencje pośrednictwa w handlu nieruchomościami, agencje ściągające należności, analizy finansowe, banki i kasy oszczędnościowe, banki z dostępem bezpośrednim np. przez Internet, home banking, depozyty przedmiotów wartościowych, depozyty sejfowe, doradztwo w sprawach finansowych, doradztwo w sprawach ubezpieczeniowych, dzierżawa gospodarstw rolnych, dzierżawa majątku nieruchomego, ekspertyzy dla celów fiskalnych, ekspertyzy do celów podatkowych, emisja bonów wartościowych, emisja czeków podróży, emisja kart kredytowych, finansowa wycena ubezpieczeń, banków, nieruchomości, finansowanie pożyczek, gwarancje i kaucje, informacja o ubezpieczeniach, informacje bankowe, informacje finansowe, informacje w sprawach ubezpieczeń, inwestycje kapitałowe, kasy i banki oszczędnościowe, kasy zapomogowe, kaucje i gwarancje, kredytowanie, kredyty ratalne, lokaty kapitału, maklerstwo giełdowe, mieszkaniowe agencje nieruchomości, nakłady kapitałowe, notowania giełdowe, numizmatyka-wycena, obsługa kart kredytowych, obsługa kart debetowych, operacje bankowe, operacje finansowe, operacje walutowe, organizacja zbiorów, organizowanie funduszy na cele dobroczynne, oszacowanie i wycena majątku nieruchomego, oszacowanie wartości dla celów fiskalnych, pośrednictwo giełdowe, pośrednictwo, pośrednictwo ubez-

pieczeniowe, pośrednictwo w sprawach majątku nieruchomego, pożyczki pod zastaw, sejfy depozytowe, spłaty ratalne, sponsorowanie finansowe, sporządzanie umów najmu, ściąganie czynszów, świadczenie usług emerytalnych, transakcje finansowe, transfer elektroniczny kapitału, transfer elektroniczny środków finansowych, tworzenie funduszy, tworzenie kapitałów, ubezpieczenie od wypadków, ubezpieczenia, ubezpieczenia morskie, ubezpieczenia na życie, ubezpieczenia od pożarów, ubezpieczenia zdrowotne, umowy kredytowe, usługi finansowe, usługi likwidacji przedsiębiorstw i operacje finansowe, usługi powiernicze, usługi ubezpieczeniowe, weryfikacja czeków, wycena antyków, wycena biżuterii, wycena dzieł sztuki, wycena nieruchomości, wycena ubezpieczeń, bankowości, nieruchomości, wycena zbiorów numizmatycznych, wycena znaczków, wyceny do celów podatkowych, wymiana i operacje rozrachunkowe, wymiana pieniędzy, wymiana walut, wynajmowanie mieszkań, wynajmowanie nieruchomości i pomieszczeń biurowych, zarządzanie majątkiem, zarządzanie nieruchomościami, zbiórki funduszy na cele dobroczynne, **41** agencje wynajmowania modeli do pozowania artystom, chronometraż imprez sportowych, cyrk, doradztwo zawodowe i porady w zakresie edukacji lub kształcenia, edukacja, eksploatacja ogrodów zoologicznych, filmowanie i nagrywanie filmów na taśmach wideo, fotoreportaże, gry na pieniądze, informacja o edukacji, informacja o imprezach rozrywkowych, informacja o rekreacji, informacja o rozrywce, informacje o wypoczynku, kultura fizyczna, kursy korespondencyjne, lunaparki, mikro-wydawnictwa, montaż taśm wideo, montaż programów radiowych i telewizyjnych, nagrywanie i filmowanie na taśmy wideo, nauczanie, nauczanie korespondencyjne, nauczanie religii, nocne kluby, obozy sportowe, obrazy cyfrowe, obsługa gier z sieci informatycznej w systemie on-line, obsługa nieprzesyłalnych publikacji elektronicznych on-line, obsługa pól golfowych, obsługa sal do gry, obsługa sal kinowych, obsługa urządzeń sportowych, organizacja wystaw związanych z kulturą lub edukacją, organizowanie balów, organizowanie i prowadzenie konferencji, organizowanie i prowadzenie kongresów, organizowanie i prowadzenie pracowni specjalistycznych, organizowanie i prowadzenie seminariów, organizowanie i prowadzenie sympozjów, organizowanie i prowadzenie zjazdów, organizowanie konkursów edukacyjnych lub rozrywkowych, organizowanie konkursów piękności, organizowanie loterii, organizowanie obozów sportowych, organizowanie przyjęć, organizowanie rozrywkowych obozów wakacyjnych, organizowanie spektakli, organizowanie wystaw z dziedziny kultury lub edukacji, organizowanie zawodów sportowych, orkiestry, parki rozrywki, pisanie scenariuszy, planowanie przebiegu przyjęć, pokazy i kształcenie praktyczne, postsynchronizacja, produkcja filmów, produkcja filmów na taśmy wideo, prowadzenie grodów zoologicznych, przedstawienia teatralne, przedszkola, publikacja elektroniczna on-line książek i periodyków, publikowanie książek, publikowanie tekstów innych niż teksty reklamowe, radiowe programy rozrywkowe, realizacja spektakli, rezerwowanie miejsc na spektaklach, rozrywka, sale koncertowe, sporządzanie napisów, np. do filmów w wersji oryginalnej, sprawdziany pedagogiczne, studia filmowe, szkoły z internetem, telewizyjne programy rozrywkowe, tłumaczenia, tłumaczenie języka migowego, tresura zwierząt, udostępnianie sprzętu do karaoke, usługi artystów teatralnych, usługi i kasyna gry hazardowej, usługi instruktorów gimnastyki, usługi klubowe-rozrywka lub nauczanie, usługi kompozycji muzycznych, usługi muzealne i wystawy, usługi nagrań studyjnych, usługi poprawiania kondycji w klubach zdrowia, usługi reporterskie, usługi świadczone przez biblioteki objazdowe, usługi związane z organizacją wypoczynku, usługi związane z organizowaniem i obsługą dyskotek, użytkowanie sal kinowych, wakacyjne obozy rozrywki i zabawy, wykonywanie mikrofilmów, wynajmowanie kortów tenisowych, wynajmowanie odbiorników radiowych i telewizyjnych, wynajmowanie stadionów, wypożyczanie dekoracji do spektakli, wypożyczanie filmów kinematograficznych, wypożyczanie magnetoskopów, wypożyczanie nagrań dźwiękowych, wypożyczanie odbiorników radiowych i telewizyjnych, wypożyczanie sprzętu sportowego-z wyjątkiem pojazdów, wypożyczanie aparatów i sprzętu kinematograficznego, wypożyczanie aparatów radiowych i telewizyjnych, wypożyczanie aparatury oświetleniowej do dekoracji teatralnych lub do studiów telewizyjnych, wypożyczanie dekoracji teatralnych, wypożyczanie kamer wideo, wypożyczanie kaset wideo, wypożyczanie książek, wypożyczanie sprzętu audio, wypożyczanie sprzętu do nurkowania, wystawianie spektakli, wyższe uczelnie, zawodowe poradnictwo w zakresie edukacji lub kształcenia, fotografowanie.

(111) **236630** (220) 2009 04 02 (210) 354197
 (151) 2011 03 29 (441) 2009 07 06
 (732) COLLEGIUM Tomasz Zalewski, Szczecin, PL.
 (540)



(531) 2.5.1, 26.1.1, 27.5.1
 (510), (511) **16** papier firmowy, wizytówki, publikacje, książki, broszury, prospekty, podręczniki, inne drukowane materiały i pomoce dydaktyczne, czasopisma, afisze, plakaty, plansze, albumy, kroniki, katalogi, foldery, informatory, notatniki, kalendarze, teczki, skoroszyty, oprawy, druki, fotografie, odbitki i reprodukcje graficzne, materiały informacyjne, **39** usługi w zakresie transportu kolejowego, samochodowego, lotniczego i wodnego, rezerwacje na środki transportu, wynajmowanie i wypożyczanie pojazdów, usługi osób towarzyszących podróżnym, informacja dotycząca wszystkich w/w usług, **41** publikacja książek, publikacja tekstów innych niż reklamowe zwłaszcza instruktażowych, **43** usługi w zakresie tymczasowego zakwaterowania, usługi rezerwacji hoteli, moteli, pensjonatów, domów turystycznych, rezerwowanie noclegów, wynajmowanie sal konferencyjnych i obiektów sportowych, usługi hotelowe i gastronomiczne, catering.

(111) **236631** (220) 2009 10 05 (210) 361267
 (151) 2011 01 05 (441) 2010 01 18
 (732) Przedsiębiorstwo Prywatne Agata Kosicka, Leszno, PL.
 (540)



(531) 2.3.5, 2.3.8, 5.13.7, 27.5.1
 (510), (511) **41** fitness, siłownia, aerobic, body space, joga, szkolenia w zakresie poprawy kondycji, szkolenia w zakresie kosmetyki, **44** usługi kosmetyki pielęgnacyjnej, leczniczej i upiększającej, usługi odnowy, solarium, sauna, masaże, salon fryzjerski, zabiegi lecznicze, poradnia dietetyczna, poradnia dermatologii estetycznej, porady w zakresie kosmetyki, konsultacje fitness.

(111) **236632** (220) 2009 12 02 (210) 363603
 (151) 2011 01 24 (441) 2010 03 15
 (732) Tomasz Sebastian Firley, Warszawa, PL.
 (540) firleyrestauracje.pl
 (510), (511) **43** restauracje, restauracje samoobsługowe, kawiarnie, usługi barowe, przygotowywanie dań na zamówienie oraz ich dostawa, pensjonaty, catering, wynajmowanie sal na posiedzenia i bankiety.

(111) **236633** (220) 2010 03 11 (210) 367592
 (151) 2011 04 06 (441) 2010 06 21
 (732) GMINA MIASTO CHEŁMNO, Chełmno, PL.
 (540) MIASTO MIŁOŚCI
 (510), (511) **09** nagrania, kasety magnetofonowe i video, diapozytywy, filmy (błony) naświetlone, karty magnetyczne, nagrane dyski kompaktowe (audio-video), dyski magnetyczne, dyski optyczne kompaktowe, dyskietki, **16** papier, karton, wyroby z tych materiałów, folie z tworzyw sztucznych do pakowania, torby do pakowania z papieru, albumy, afisze, plakaty, foldery, akwarele, grafiki, reprodukcje graficzne, atlasy, mapy geograficzne, przewodniki, wydawnictwa kartograficzne, plany, broszury, ulotki, chorągiewki papierowe, sztandary papierowe, czasopisma, periodyki, magazyny, dzienniki, gazety, druki,

emblematy, fotografie, kalendarze, katalogi, koperty, karty pocztowe, pocztówki, książki, zakładki do książek, nalepki, nalepki reklamowe, odbitki, notesy, przybory do pisania, publikacje, wydawnictwa, śpiewniki, skrypty, szyldy z papieru lub z tektury, tablice i arkusze ogłoszeniowe z papieru lub z tektury, znaczki pocztowe, bilety komunikacji miejskiej, materiały piśmienne, artykuły biurowe, wyroby papirnicze i introligatorskie, klisze drukarskie, ramki na fotografie, **25** odzież, obuwie, nakrycia głowy, **35** usługi reklamowe, organizowanie giełd, aukcji i wystaw w celach reklamowych i handlowych, organizowanie pokazów i wystaw towarów i usług, organizowanie targów handlowych i reklamowych, promocja gospodarcza, promocja sprzedaży, informacja o działalności gospodarczej i handlowej, usługi reklamy radiowej, telewizyjnej i prasowej, doradztwo w zakresie organizowania i kierowania działalnością gospodarczą, doradztwo handlowe, dystrybucja materiałów reklamowych, takich jak: ulotki, druki, prospekty oraz broszury, rozpowszechnianie ogłoszeń reklamowych, publikowanie tekstów reklamowych, usługi menedżerskie, wynajmowanie miejsc na umieszczanie ogłoszeń lub reklam, organizowanie dystrybucji materiałów promocyjnych, nadruków na towary i opakowania, administrowanie wystawami, pokazami i konkursami, usługi promocji imprez rozrywkowych, artystycznych, kulturalnych, rekreacyjnych, plenerowych i związanych z organizacją wypoczynku oraz w zakresie wydawnictw i nagrań na kasetach i płytach CD, **41** organizowanie konferencji, kongresów, seminariów, sympozjów, zjazdów i wykładów, organizowanie imprez rozrywkowych, artystycznych, naukowych, kulturalnych, rekreacyjnych, plenerowych, organizowanie konkursów edukacyjnych i rozrywkowych, organizowanie loterii, organizowanie wystaw w celach kulturalnych i edukacyjnych, organizowanie przedstawień teatralnych, informacja o imprezach rozrywkowych, rekreacyjnych, publikowanie książek, wydawanie nagrań na kasetach i płytach CD, usługi organizacji wypoczynku, usługi wydawnicze, telefoniczne udzielanie informacji o imprezach kulturalnych, rozrywkowych, naukowych, edukacyjnych, organizowanych konferencjach, seminariach, zjazdach, przedstawieniach teatralnych, wystawach kulturalnych i edukacyjnych oraz organizacji wypoczynku.

(111) **236634** (220) 2010 03 15 (210) 367765
 (151) 2011 03 25 (441) 2010 06 21
 (732) Przedsiębiorstwo VITRO TERM Małgorzata Kasprzyk, Poznań, PL.
 (540)



(531) 27.5.1
 (510), (511) **19** izolacyjne szkło dla budownictwa, okienne szkło dla budownictwa, szkło budowlane.

(111) **236635** (220) 2010 03 26 (210) 368336
 (151) 2011 04 12 (441) 2010 07 05
 (732) Przedsiębiorstwo Produkcyjno-Usługowo-Handlowe „WOSEBA” Spółka z ograniczoną odpowiedzialnością, Odolanów, PL.
 (540)



Kolor znaku: biały, złoty, brązowy
 (531) 5.7.1, 26.4.2, 27.5.1, 29.1.13
 (510), (511) **30** kawa, herbata, mąka.

(111) **236636** (220) 2010 03 29 (210) 368347
 (151) 2011 04 12 (441) 2010 07 05
 (732) Przemysłowy Instytut Automatyki i Pomiarów „PIAP”, Warszawa, PL.

(540) Noc Robotów

(510), (511) **35** organizacja wystaw i pokazów w celach reklamowych, promocyjnych lub handlowych, rozpowszechnianie materiałów reklamowych i promocyjnych.

(111) **236637** (220) 2010 03 31 (210) 368551
(151) 2011 04 18 (441) 2010 07 05

(732) Teva Pharmaceuticals Europe B.V., Utrecht, NL.

(540) LESINE

(510), (511) **05** preparaty farmaceutyczne, a mianowicie doustne środki antykoncepcyjne.

(111) **236638** (220) 2010 03 31 (210) 368552
(151) 2011 04 18 (441) 2010 07 05

(732) Teva Pharmaceuticals Europe B.V., Utrecht, NL.

(540) LESINELLE

(510), (511) **05** preparaty farmaceutyczne, a mianowicie doustne środki antykoncepcyjne.

(111) **236639** (220) 2009 10 12 (210) 361549
(151) 2011 06 07 (441) 2010 01 18

(732) Przedsiębiorstwo Handlowo-Produkcyjno-Usługowe BI-KOR Elżbieta Korbitt, Gdańsk, PL.

(540) ICOR

(510), (511) **02** surowce, komponenty organiczne i barwniki pochodzenia organicznego oraz barwniki otrzymywane syntetycznie specjalnie przeznaczone jako komponenty do kosmetyków w postaci stałej takich jak: kremy brązujące w kamieniu dla pań i panów; żele brązujące powierzchniowo do twarzy i ciała; wszelkiego typu pudry na mokro i na sucho; cienie kolorystyczne do powiek metaliczne, opalizujące, brokatowe i matowe; pomadki i błyszczki zarówno metaliczne jak i matowe, tak zwane „terakoty brązujące”; wszelkiego typu róże kosmetyczne, tak zwane „maskary” do wydużania i pogrubiania rzęs; kleje i zmywacze do naklejania i zmywania sztucznych rzęs; farby suche do imitowania opalenizny; gumki kosmetyczne, to jest preparaty powłokotwórcze na bazie kauczuków syntetycznych stosowane w kosmetyce pielęgnacyjnej i korekcyjnej; balsam kanadyjski jako nie podstawowy składnik wyrobów kosmetycznych w postaci stałej; lakiery do włosów, komponenty do lakierów do włosów; sproszkowane metale jako nie podstawowe dodatki do kosmetyków w postaci stałej takich jak: kremy brązujące w kamieniu dla pań i panów; żele brązujące powierzchniowo do twarzy i ciała; podstawowe chemiczne komponenty do wszelkiego typu pudrów na mokro i na sucho; cienie kolorystyczne do powiek metaliczne, opalizujące, brokatowe i matowe; szelaki do celów kosmetycznych do użycia bezpośredniego oraz szelaki jako nie podstawowe komponenty wyrobów kosmetycznych; szafran i ziemia sjeńska jako nie podstawowy komponent do wymienionych produktów kosmetycznych; zagęszczacze do farb stosowanych w kosmetyce i fryzjerstwie oraz w faceliftingu i makijażu teatralnym, **03** wszelkiego rodzaju perfumy, wody kolońskie, płyny po goleniu; olejki kosmetyczne, olejki samoopalające; toniki kosmetyczne; sole kosmetyczne do kąpieli; środki kosmetyczne do kosmetyki upiększającej i kosmetyki korekcyjnej; środki do golenia; antyperspiranty; środki do depilacji; płyny i lotony do pielęgnacji włosów; mleczka kosmetyczne; odżywki i pianki kosmetyczne i fryzjerskie; lakiery i farby do włosów, lakiery do paznokci; środki do usuwania lakierów kosmetycznych i fryzjerskich; środki do pielęgnacji ciała; środki do opalania nie będące olejkami ani olejkami samoopalającymi; środki do czyszczenia zębów; płynne, stałe i gazowe dezodoranty osobiste; toaletowe środki sanitarne inne niż do higieny osobistej; środki wybielające i rozjaśniające; zmywacze kosmetyczne i zmywacze do makijażu teatralnego; mydła i płyny myjące; preparaty do kąpieli; farby specjalnie przystosowane do kalkomanii dla suchego tatuażu; kadzidła kosmetyczne; ołówki kosmetyczne, ołówki do brwi i rzęs, ołówki do makijażu scenicznego; bursztyn sproszkowany oraz rozpuszczalnikiowe roztwory z bursztynu naturalnego do celów kosmetycznych; olejki i esencje eteryczne do wyrobów kosmetycznych; kosmetyczne preparaty depilacyjne; niemedyczne i nie pralnicze detergenty stosowane w kosmetyce; ekstrakty kwiatowe i korzenne do perfum; aluny kosmetyczne; kalkomanie kosmetyczne inne niż do celów suchego tatuażu; kleje do rzęs i brwi; wazeliny kosmetyczne; kremy i pomady kosmetyczne; pudry w postaci past i pudry w stanie stałym, puder kosmetyczny

do rozpylania i tamponowania, pudry do wcierania typu „mokry kamień”; odbarwiacze dermatologiczne niemedyczne; pomadki do ust, pomady kosmetyczne teatralne; przylepce kosmetyczne; sztuczne rzęsy; sztuczne włosy; talk kosmetyczny; tłuszcze specjalnie przeznaczone do celów kosmetycznych; aerozole odświeżające do ust; wosk do wąsów; zestawy kosmetyków dla adresowanych kategorii odbiorców (na przykład alergików, osób o szczególnie wrażliwej cerze, diabetyków, osób o innej niż biała barwie skóry, dzieci w wieku niemowlęcym, dzieci w wieku przedszkolnym, młodzieży szkolnej żeńskiej), **05** chemiczno-farmaceutyczne i biologiczne preparaty oraz aromatyczne i balsamiczne preparaty dla celów kosmetyki korekcyjnej, rehabilitacyjnej i faceliftingowej; preparaty borowinowe jako maseczki korekcyjne stosowane w kosmetyce; kora chininowa do zastosowań kosmetycznych; dezynfekcyjne środki do celów higienicznych specjalnie przeznaczone do zastosowań w salonach kosmetyki korekcyjnej i rehabilitacyjnej; enzymy jako nie podstawowe składniki kosmetyków kolorowych takich jak wszelkiego rodzaju toniki; sole kosmetyczne do kąpieli; środki do kosmetyki upiększającej i kosmetyki korekcyjnej; dezodoranty osobiste; toaletowe środki sanitarne; środki wybielające i rozjaśniające; lecznicze mydła i płyny myjące; lecznicze preparaty do kąpieli; lecznicze ołówki do brwi i rzęs; lecznicze aluny; lecznicze kalkomanie kosmetyczne; lecznicze kleje do rzęs i brwi; lecznicze wazeliny kosmetyczne; kremy kosmetyczne lecznicze; lecznicze pudry w postaci past i w stanie stałym, pudry typu „mokry kamień”; lecznicze odbarwiacze dermatologiczne medyczne; lecznicze pomadki korekcyjne do ust, lecznicze pomady kosmetyczne teatralne; lecznicze przylepce kosmetyczne; lecznicze preparaty na bazie gliceryny do celów kosmetyki korekcyjnej; guma medyczna do kosmetyki korekcyjnej, rehabilitacyjnej i faceliftingowej; hemostatyczne ołówki kosmetyczne; higieniczne bandaże, opaski i okłady specjalnie przeznaczone do kosmetyki korekcyjnej, rehabilitacyjnej i faceliftingowej; lecznicze preparaty muszki hiszpańskiej jako nie podstawowe składniki preparatów kosmetycznych do kosmetyki korekcyjnej, rehabilitacyjnej i faceliftingowej; lecznicze kompresy, okłady i lecznicze kąpiele kosmetyczne korekcyjne, rehabilitacyjne i faceliftingowe; lecznicze kleje kosmetyczne do rzęs, brwi, wąsów i bród; kultury bakteryjne i preparaty korzeni lekarskich specjalnie przeznaczone do kosmetyki korekcyjnej, rehabilitacyjnej i faceliftingowej; lecznicze lotony farmaceutyczne; sole wód mineralnych lecznicze stosowane w kosmetyce korekcyjnej, rehabilitacyjnej i faceliftingowej; lecznicze wywary, odwary i niealkoholowe nalewki medyczne do kosmetyki korekcyjnej, rehabilitacyjnej i faceliftingowej; olejek terpentynowy jako nie podstawowy składnik kosmetycznych preparatów kosmetycznych; lecznicze taśmy, przylepce i chusteczki nasączane preparatami leczniczymi stosowanymi w kosmetyce korekcyjnej, rehabilitacyjnej i faceliftingowej; lecznicze preparaty kosmetyczne na bazie wody utlenionej dla kosmetyki korekcyjnej, rehabilitacyjnej i faceliftingowej.

(111) **236640** (220) 2010 03 25 (210) 368278
(151) 2011 06 06 (441) 2010 07 05

(732) GRUPA LOTOS SPÓŁKA AKCYJNA, Gdańsk, PL.

(540) LOTOS Dynamic wspieramy mistrzów

(510), (511) **04** benzyna, benzyna bezołowiowa, paliwa uszlachetnione, biopaliwa, paliwa do diesla, paliwa na bazie alkoholu, paliwo gazowe, oleje napędowe, oleje napędowe uszlachetnione, oleje silnikowe, oleje hydrauliczne, oleje przekładniowe, smary, **16** afisze, broszury, foldery, gazety, informatory, kalendarze, katalogi, magazyny, mapy, materiały szkoleniowe, naklejki, nalepki, prospekty, plakaty, raporty, ulotki, wydawnictwa periodyczne, publikacje drukowane i inne materiały drukowane, **35** dystrybucja materiałów reklamowych, reklama, promocja i sprzedaż wyrobów, reklama radiowa, telewizyjna, reklama za pośrednictwem sieci komputerowej, reklama prasowa, bilbordy, rozpowszechnianie materiałów reklamowych, pośrednictwo handlowe z zakresie obrotu paliwami stałymi, ciekłymi, gazowymi, produktami pochodnymi, olejami i wszelkimi akcesoriami samochodowymi, wyrobami chemicznymi i ich półproduktami polegające na kojarzeniu kontrahentów, prowadzenie kampanii reklamowych, reklamowo-promocyjnych, także bonów promocyjnych, prowadzenie programów promocji sprzedaży dla detalicznych i hurtowych kanałów dystrybucji takich jak: stacje paliw, punkty wymiany olejów, warsztaty samochodowe i sklepy motoryzacyjne, działalność importowo-eksportowa, usługi w zakresie zarządzania i administrowania biznesem, czynności biurowych, badania i doradztwo w zakre-

sie działalności gospodarczej, badanie rynku, **36** sponsoring, sponsoring imprez kulturalnych i sportowych, sponsoring instytucji zdrowia publicznego z przeznaczeniem na zakupy rzeczowe w postaci sprzętu medycznego, a w szczególności w zakresie pierwszej pomocy medycznej, onkologii i kardiologii; organizowanie zbiórek funduszy na cele dobroczynne, społeczne, ochrony zdrowia, szkoleniowe, edukacyjne, sportowe oraz ekologiczne; finansowanie ochrony zdrowia i pomocy społecznej, kształcenia młodzieży, a w szczególności młodzieży uzdolnionej, będącej w trudnej sytuacji finansowej; tworzenie i organizowanie funduszy na cele pomocy osobom chorym i niepełnosprawnym, **37** usługi motoryzacyjne prowadzone na stacjach paliwowych, budowa stacji paliw, obsługa i naprawa pojazdów mechanicznych, samochodów i motocykli, usługi w zakresie prowadzenia stacji obsługi samochodów w tym konserwacja i naprawa pojazdów, usługi dotyczące smarowania pojazdów mechanicznych, czyszczenia i polerowania, mycia i zabezpieczania przed korozją, malowania pojazdów mechanicznych, wulkanizacji i naprawy przebitych opon, usługi w zakresie kapitałowej działalności inwestycyjnej, **39** dystrybucja paliw, olejów, gazów, przesyłek, holowanie, transport kolejowy, drogowy, rzeczny, rurociągowy, morski i statkami, przeladunek i załadunek, magazynowanie, składowanie i przechowywanie towarów, wynajmowanie samochodów osobowych, środków transportu lądowego i morskiego, **41** organizowanie i prowadzenie konferencji, kongresów, seminariów, sympozjów, wystaw, organizowanie promocyjnych imprez sportowych, rozgrywek i zawodów sportowych, produkcja filmów i nagrań wideo, usługi w zakresie: organizowania krajowych, zagranicznych rajdów i wyścigów rowerowych, motorowych, samochodowych, imprez promocyjnych sportowych, rozgrywek sportowych i zawodów sportowych, usługi związane z ustawicznym kształceniem dorosłych, działalność dydaktyczna i szkoleniowa, **42** ochrona środowiska, ochrona środowiska poprzez wdrażanie coraz efektywniejszych technologii pozwalających zmniejszyć zużycie surowców i energii oraz ograniczyć emisję szkodliwych substancji do wód i atmosfery, działania w zakresie ochrony środowiska i ekologii ze szczególnym uwzględnieniem ochrony walorów przyrodniczych Morza Bałtyckiego.

(111) **236641** (220) 2008 07 21 (210) 343867
 (151) 2011 04 21 (441) 2008 10 27
 (732) Neo Consulting Jerzy Rutka, Olsztyn, PL.
 (540) neofasada
 (510), (511) **17** wyroby ze styropianu do izolacji cieplnej w budownictwie, wyroby ze styropianu.

(111) **236642** (220) 2008 09 26 (210) 346666
 (151) 2011 03 31 (441) 2009 01 05
 (732) Trade & Travel Company Spółka z ograniczoną odpowiedzialnością, Łódź, PL.
 (540)



Kolor znaku: żółty, biały, czerwony, zielony, niebieski
 (531) 1.3.2, 27.5.1, 29.1.15

(510), (511) **16** czasopisma, gazety, periodyki, artykuły papiernicze, afisze i plakaty, albumy, almanachy, atlasy, plany, mapy, broszury, formularze, druki i publikacje drukowane, emblematy i pieczęcie papierowe, fotografie, kalendarze, karty pocztowe, karty okolicznościowe, katalogi, książki, materiały piśmienne, notatniki, notesy, obrazy, **35** organizowanie targów i wystaw w celach handlowych lub reklamowych, reklama, publikowanie i uaktualnianie materiałów reklamowych na różnych nośnikach, administrowanie i zarządzanie hotelami, badanie rynku, **39** organizowanie podróży, wczasów i wycieczek, zwiedzanie turystyczne, biura turystyczne, usługi transportowe.

(111) **236643** (220) 2009 03 10 (210) 353190
 (151) 2011 03 15 (441) 2009 06 22
 (732) SCOTIA GROUP INTERNATIONAL Szymon Guzowski, Zenon Guzowski S.C., Płońsk, PL.

(540) DURACHEM

(510), (511) **01** produkty chemiczne przeznaczone dla przemysłu, prac badawczych; żywice syntetyczne w stanie surowym, tworzywa sztuczne w stanie surowym; substancje garbujące; kleje przeznaczone dla przemysłu; kleje inne niż do papieru lub użytku domowego, masy klejowe, kleje do płytek ściennych i podłogowych, kleje do posadzek i ścian, do płytek ceramicznych i kamieni naturalnych, do wykładzin syntetycznych, PCW i drewna, kleje do tapet, preparaty do klejenia i gruntowania, spoiwa i zaprawy do gruntowania i wykańczania powierzchni, preparaty do odklejania; fugi, wypełniacze do fug, silikon, żele do zmywania farb i klejów, rozpuszczalniki do lakierów; preparaty konserwujące oraz wodoszczelne stosowane w murarstwie; cement, zaprawy cementowe, szpachlówki, dodatki uszlachetniające do szpachlówek, środki do usuwania zanieczyszczeń cementowych; spoiwa do betonu, wzmacniacze do podkładów betonowych, upłynniacze betonów, dodatki do betonów przeciw zamarzaniu, środki przeciw wysychaniu betonu, środki chemiczne do napowietrzania betonu, środki opóźniające i przyspieszające wiązanie betonu, środki antymrozowe do betonu; preparaty wodouszczelniające do cementu i do murów, środki zabezpieczające przed wilgocią w murach, środki do konserwacji betonu, cegieł, cementu, dachówek, murów, zaprawy do izolacji przeciwwilgociowej, środki gruntujące do podłogi budowlanych; środki chemiczne do czyszczenia kominów; preparaty do matowienia emalii lub szkła, **02** farby, pokosty, lakiery; środki zapobiegające korozji i zabezpieczające drewno; barwniki; zaprawy farbiarskie; żywice naturalne; folie metalowe i formy proszkowe dla malarzy, dekoratorów, drukarzy i artystów; farby i lakiery ochronne, farby przeciw zanieczyszczeniom, farby bakteriobójcze, farby ognioodporne, farby, emalie, emulsje, powłoki, utrwalacze farb i lakierów, spoiwa farb i lakierów, bejce, zaprawy farbiarskie, impregnaty do murów, betonów i drewna, oleje do konserwacji murów, podkłady do malowania drewna, preparaty do konserwacji drewna, rozpuszczalniki, rozcieńczalniki do barwników, farb i lakierów, zagęszczacze do farb, lakierów i barwników, szklivo, kit szklarski, kit olejowy, kit stolarski i rzeźbiarski, preparaty do zdejmowania tapet papierowych, **03** środki wybielające i inne substancje stosowane w praniu; środki do czyszczenia, polerowania, szorowania i ścierania; mydła; środki perfumeryjne, olejki eteryczne, kosmetyki, płyny do pielęgnacji włosów; środki do czyszczenia zębów; środki do czyszczenia glazury oraz armatury sanitarnej, preparaty do czyszczenia i przetykania rur odpływowych, wosk do parkietów, pasty do mebli i podłóg, preparaty do zmywania, środki do nadawania połysku, preparaty do usuwania rdzy oraz kamienia, preparaty do czyszczenia szyb, **06** kabiny kąpielowe metalowe, budowlane materiały metalowe, drobne wyroby żelazne, pojedyncze drobne wyroby metalowe, rury i rurki metalowe, drzwi i okna metalowe; metale nieszlachetne i ich stopy; przenośne metalowe konstrukcje budowlane; przewody nieelektryczne i przewody drutowe z metali nieszlachetnych; kasy pancerne; rudy, **11** urządzenia do oświetlania, ogrzewania, wytwarzania pary, gotowania, chłodzenia, suszenia, wentylacji, klimatyzacji, zaopatrzenia w wodę, instalacje sanitarne; wanny kąpielowe, wanny łazienkowe, wanny do nasiadówek, wanny z hydromasażem, wanny z wirowym ruchem wody, jacuzzi, osprzęt i wyposażenie do wani, kabiny natryskowe, kabiny prysznicowe, natryski, prysznicze, brodziki, kabiny hydromasażowe, kabiny przenośne do łaźni tureckich, wannokabiny, urządzenia do kąpeli, sauny, umywalki, podpory umywalk, postumenty i półpostumenty, sedesy, miski klozetowe, pisuary, bidety, ustępy przenośne, deski sedesowe, miski ustępowe, urządzenia kompaktowe złożone z miski ustępowej i płuczki, płuczki ustępowe, zbiorniki do płuczek ustępowych, przyciski do zaworów splukujących, zawory splukujące, zlewozmywaki, zlewy, młynki przyzlewozmywakowe na odpadki; krany i baterie umywalkowe, wannowe, prysznicowe, prysznicowe do waniem, bidetowe, kuchenne, panele prysznicowe, armatura sanitarna, okapy, wyciągi; suszarki do bielezny elektryczne, suszarki łaźniakowe do rąk montowane przy umywalkach, suszarki do włosów; fontanny, wodotryski ozdobne; części i akcesoria do urządzeń i instalacji sanitarnych, rurki, odpływy, zaworki, wężyki instalacje i aparatura sanitarna, armatura regulacyjna i zabezpieczająca do urządzeń i instalacji wodnych i sanitarnych, aparatura i urządzenia do zmiękczenia i uzdatniania wody, ogrzewacze wody; lodówki, zamrażarki, szafy chłodnicze, wentylatory, klimatyzatory, grzejniki, termofory, piece, grzałki, suszarki, bojler, czajniki elektryczne, ekspresy do kawy, frytkownicy, grille, barbecue grille, kucharki, rożen, mikrofalówki, gofrownice, opiekacze do chleba, tostery, szybkowary, elektryczne i parowe, urządzenia do gotowania, kociołki i naczynia do gotowania pod ciśnieniem, elektryczny sprzęt kuchenny; sprzęt oświetleniowy, lampy, aba-

żury, żyrandole, kinkiety, żarówki, lampiony, latarki; zlewy kompozytowe, **17** kauczuk, gutaperka, guma, azbest, mika i wyroby z tych materiałów nie ujęte w innych klasach; tworzywa sztuczne w formie wyciśniętej stosowane w produkcji; materiały wypełniające, uszczelniające, pakuły, materiały izolacyjne; rury i przewody giętkie niemetalowe, osłony niemetalowe do rur, uszczelki do rur, złączki niemetalowe do rur, uszczelki, zawory; materiały uszczelniające i izolacyjne do celów budowlanych w tym masy uszczelniające, pianki, kity, taśmy uszczelniające, arkusze materiałów izolacyjnych, folie uszczelniające oraz płyty i korpusy dźwiękochłonne, ościeżyny izolacyjne, taśmy uszczelniające do okien i drzwi, styropian, poliuretan, wełna szklana, wełna mineralna, kity; izolacyjne: farby, lakiery, oleje, pianki, masy, taśmy, tkaniny, zaprawy, tynki, papier, wata szklana, filc, wełna i folie izolacyjne; izolatory, **19** materiały budowlane niemetalowe; rury sztywne niemetalowe stosowane w budownictwie; asfalt, smoła i bitumy; budynki przenośne niemetalowe; pomniki niemetalowe; kabiny kąpielowe, ceramiczne elementy budowlane, mozaiki, kafelki, kafle, płytki ceramiczne, terakota, gres, kamień naturalny, kamień sztuczny, konglomeraty kamienia, marmur, granit, piaskowiec oraz wyroby z tych materiałów, płyty kamienne, tablice kamienne, parapety, płytki, schody, blaty kuchenne oraz łazienkowe, balustrady, kostka kamienna, terakota, tłuczeń, obudowy kominków; szkło budowlane, drewno budowlane, drewno użytkowe; drzwi i okna niemetalowe; cegły, dachówki, kostka brukowa, płyty budowlane niemetalowe, rury niemetalowe; beton, cementy, masy wyrównujące, masy wyrównujące na bazie cementu, zaprawy budowlane, zaprawy do klejenia, suche tynki, gipsy do celów budowlanych, wypełniacze szczelin i masy szpachlowe, tynki, tynki gipsowe, tynki o dobrej przyczepności, tynki strukturalne, tynki drapane; elementy budowlane do produkcji dachów i ścian, w tym płyty z gipsokartonu, z gipsu włóknistego, z włókien mineralnych, płyty wielowarstwowe, płyty ogniochronne, płyty na ścianki działowe, płyty i korpusy dekoracyjne, **20** meble, meble łazienkowe, materace, lustra, ramki obrazów; wyroby nie ujęte w innych klasach z drewna, korka, trzciny, wikliny, rogu, kości, kości słoniowej, fiszbinu, muszli, bursztynu, macicy perłowej, sepiolitu, imitacji tych surowców lub z tworzyw sztucznych; dozowniki do ręczników niemetalowe, haki, uchwyty i szyny do zasłon, karnisze, kosze niemetalowe, wieszaki i haki niemetalowe do wieszania odzieży, parawany, **21** przybory kuchenne i gospodarstwa domowego oraz pojemniki; grzebienie i gąbki; sprzęt do czyszczenia; wyroby szklane, porcelanowe i ceramiczne nie ujęte w innych klasach; suszarki do bielizny, stojaki do suszenia prania, deski do prasowania, deski pralnicze, dozowniki mydła, mydelniczki, dozowniki papieru toaletowego, ręczników papierowych, uchwyty do gąbek, pudełka dozujące ręczniki papierowe oraz chusteczki higieniczne i waciki, wianienki dla niemowląt, wianienki do prania, balie, wiadra, kubły na śmieci, szczotki do misek klozetowych, przybory toaletowe; młynki do użytku domowego ręczne, **35** sprzedaż w sklepach, hurtowniach oraz za pośrednictwem Internetu (sklepy internetowe on-line), sprzedaż wysyłkowa i katalogowa następujących towarów; produkty chemiczne przeznaczone dla przemysłu, prac badawczych, żywice syntetyczne w stanie surowym, tworzywa sztuczne w stanie surowym, substancje garbujące, kleje przeznaczone dla przemysłu, kleje (inne niż do papieru lub użytku domowego), masy klejowe, kleje do płytek ściennych i podłogowych, kleje do posadzek i ścian, do płytek ceramicznych i kamieni naturalnych, do wykładzin syntetycznych, PCW i drewna, kleje do tapet, preparaty do klejenia i gruntowania, spoiwa i zaprawy do gruntowania i wykańczania powierzchni, preparaty do odklejania, fugi, wypełniacze do fug, silikon, żele do zmywania farb i klejów, rozpuszczalniki do lakierów, preparaty konserwujące oraz wodoszczelne stosowane w murarstwie, cement, zaprawy cementowe, szpachlówki, dodatki uszlachetniające do szpachlówek, środki do usuwania zanieczyszczeń cementowych, spoiwa do betonu, wzmacniacze do podkładów betonowych, upłyniacze betonów, dodatki do betonów przeciw zamarzaniu, środki przeciw wysychaniu betonu, środki chemiczne do napowietrzania betonu, środki opóźniające i przyspieszające wiązanie betonu, środki antymrozowe do betonu, preparaty wodouszczelniające do cementu i do murów, środki zabezpieczające przed wilgocią w murach, środki do konserwacji betonu, cegieł, cementu, dachówek, murów, zaprawy do izolacji przeciwwilgociowej, środki gruntujące do podłogi budowlanych, środki chemiczne do czyszczenia kominów, preparaty do matowienia emalii lub szkła, farby, pokosty, lakiery, środki zapobiegające korozji i zabezpieczające drewno, barwniki, zaprawy farbiarskie, żywice naturalne, folie metalowe i formy proszkowe dla malarzy, dekoratorów, drukarzy i artystów, farby i lakiery ochronne, farby przeciw zanieczyszczeniom, farby bakterio-

bójcze, farby ognioodporne, farbki, emalie, emulsje, powłoki, utrwalacze farb i lakierów, spoiwa farb i lakierów, bejce, zaprawy farbiarskie, impregnaty do murów, betonów i drewna, oleje do konserwacji murów, podkłady do malowania drewna, preparaty do konserwacji drewna, rozpuszczalniki, rozcieńczalniki do barwników, farb i lakierów, zagęszczacze do farb, lakierów i barwników, szklivo, kit szklarski, kit olejowy, kit stolarski i rzeźbiarski, preparaty do zdejmowania tapet papierowych, środki wybielające i inne substancje stosowane w praniu, środki do czyszczenia, polerowania, szorowania i ścierania, mydła, środki perfumeryjne, olejki eteryczne, kosmetyki, płyny do pielęgnacji włosów, środki do czyszczenia zębów, środki do czyszczenia glazury oraz armatury sanitarnej, preparaty do czyszczenia i przetykania rur odpływowych, wosk do parkietów, pasty do mebli i podłóg, preparaty do zmywania, środki do nadawania połysku, preparaty do usuwania rdzy oraz kamienia, preparaty do czyszczenia szyb, kabiny kąpielowe metalowe, budowlane materiały metalowe, drobne wyroby żelazne, pojedyncze drobne wyroby metalowe, rury i rurki metalowe, drzwi i okna metalowe, metale nieszlachetne i ich stopy, przenośne metalowe konstrukcje budowlane, przewody nieelektryczne i przewody drutowe z metali nieszlachetnych, kasy pancerne, rudy, urządzenia do oświetlania, ogrzewania, wytwarzania pary, gotowania, chłodzenia, suszenia, wentylacji, klimatyzacji, zaopatrzenia w wodę, instalacje sanitarne, wanny kąpielowe, wanny łazienkowe, wanny do nasiadówek, wanny z hydromasażem, wanny z wirowym ruchem wody, jacuzzi, osprzęt i wyposażenie do wanien, kabiny natryskowe, kabiny prysznicowe, natryski, prysznice, brodziki, kabiny hydromasażowe, kabiny przenośne do łaźni tureckich, wanno-kabiny, urządzenia do kąpieli, sauny, umywalki, podpory umywalk, postumenty i półpostumenty, sedesy, miski klozetowe, pisuary, bidety, ustępy przenośne, deski sedesowe, miski ustępowe, urządzenia kompaktowe złożone z miski ustępowej i płuczki, płuczki ustępowe, zbiorniki do płuczek ustępowych, przyciski do zaworów spłukujących, zawory spłukujące, zlewozmywaki, zlewy, młynki przyzlewozmywakowe na odpadki, krany i baterie: umywalkowe, wannowe, prysznicowe, prysznicowe do wanien, bidetowe, kuchenne, panele prysznicowe, armatura sanitarna, wyroby sanitarne, okapy, wyciągi, suszarki do bielizny elektryczne, suszarki łazienkowe do rąk montowane przy umywalkach, suszarki do włosów, fontanny, wodotryski ozdobne, części i akcesoria do urządzeń i instalacji sanitarnych, rurki, odpływy, zaworki, wężyki instalacje i aparatura sanitarna, armatura regulacyjna i zabezpieczająca do urządzeń i instalacji wodnych i sanitarnych, aparatura i urządzenia do zmiękczania i uzdatniania wody, ogrzewacze wody, lodówki, zamrażarki, szafy chłodnicze, wentylatory, klimatyzatory, grzejniki, termofory, piece, grzałki, suszarki, bojler, czajniki elektryczne, ekspresy do kawy, frytkownicy, grille, barbecue grille, Kuchenki, rożen, mikrofalówki, gofrownice, opiekacze do chleba, tostery, szybkowary, elektryczne i parowe, urządzenia do gotowania, kociołki i naczynia do gotowania pod ciśnieniem, elektryczny sprzęt kuchenny, sprzęt oświetleniowy, lampy, abażury, żyrandole, kinkiety, żarówki, lampiony, latarki, zlewy kompozytowe, kauczuk, gutaperka, guma, azbest, mika i wyroby z tych materiałów, tworzywa sztuczne w formie wyciśniętej stosowane w produkcji, materiały wypełniające, uszczelniające, pakuły, materiały izolacyjne, rury i przewody giętkie niemetalowe, osłony niemetalowe do rur, uszczelki do rur, złączki niemetalowe do rur, uszczelki, zawory, materiały uszczelniające i izolacyjne do celów budowlanych w tym masy uszczelniające, pianki, kity, taśmy uszczelniające, arkusze materiałów izolacyjnych, folie uszczelniające oraz płyty i korpusy dźwiękochłonne, ościeżyny izolacyjne, taśmy uszczelniające do okien i drzwi, styropian, poliuretan, wełna szklana, wełna mineralna, kity, farby, lakiery, oleje, pianki, masy, taśmy, tkaniny, zaprawy, papier, wata szklana, filc, wełna i folie izolacyjne, izolatory, materiały budowlane niemetalowe, rury sztywne niemetalowe stosowane w budownictwie, asfalt, smoła i bitumy, budynki przenośne niemetalowe, pomniki niemetalowe, kabiny kąpielowe, ceramiczne elementy budowlane, mozaiki, kafelki, kafle, płytki ceramiczne, terakota, gres, kamień naturalny, kamień sztuczny, konglomeraty kamienia, marmur, granit, piaskowiec oraz wyroby z tych materiałów, płyty kamienne, tablice kamienne, parapety, płytki, schody, blaty kuchenne oraz łazienkowe, balustrady, kostka kamienna, terakota, tłuczeń, obudowy kominków, szkło budowlane, drewno budowlane, drewno użytkowe, drzwi i okna niemetalowe, cegły, dachówki, kostka brukowa, płyty budowlane niemetalowe, rury niemetalowe, beton, cementy, masy wyrównujące, masy wyrównujące na bazie cementu, zaprawy budowlane, zaprawy do klejenia, suche tynki, gipsy do celów budowlanych, wypełniacze szczelin i masy szpachlowe, tynki, tynki gipsowe, tynki o dobrej przyczepności, tynki strukturalne, tynki izola-

cyjne, tynki drapane, elementy budowlane do produkcji dachów i ścian, w tym płyty z gipsokartonu, z gipsu włóknistego, z włókien mineralnych, płyty wielowarstwowe, płyty ogniochronne, płyty na ścianki działowe, płyty i korpusy dekoracyjne, meble, meble łazienkowe, materace, lustra, ramki obrazów, wyroby z drewna, korka, trzciny, wikliny, rogu, kości, kości słoniowej, fiszbina, muszli, bursztynu, macicy perłowej, sepiolitu, imitacji tych surowców lub z tworzyw sztucznych, dozowniki do ręczników niemetalowe, haki, uchwyty i szyny do zasłon, karnisze, kosze niemetalowe, wieszaki i haki niemetalowe do wieszania odzieży, parawany, przybory kuchenne i gospodarstwa domowego oraz pojemniki, grzebienie i gąbki, sprzęt do czyszczenia, wyroby szklane, porcelanowe i ceramiczne, suszarki do bielizny, stojaki do suszenia prania, deski do prasowania, deski pralnicze, dozowniki mydła, mydelniczki, dozowniki papieru toaletowego, ręczników papierowych, uchwyty do gąbek, pudełka dozujące ręczniki papierowe oraz chusteczki higieniczne i waciki, wianienki dla niemowląt, wianienki do prania, balie, wiadra, kubły na śmieci, szczotki do misek klozetowych, przybory toaletowe, młynki do użytku domowego ręczne; usługi w zakresie reklamy i promocji, agencje eksportowo-importowe, pośrednictwo handlowe.

(111) **236644** (220) 2009 06 14 (210) 357026
 (151) 2011 04 14 (441) 2009 09 14
 (732) Okręgowa Spółdzielnia Mleczarska, Włoszczowa, PL.
 (540)



Kolor znaku: żółty, czerwony, niebieski, biały, czerwony

(531) 26.1.2, 27.5.1, 29.1.15

(510), (511) **29** bita śmietana, jogurt, kefir jako napój mleczny, masło, mleczne produkty, mleko, napoje mleczne lub z przewagą mleka, ser, twarogi, serwatka, śmietana, tłuszcze jadalne, **32** woda mineralna i gazowana, napoje bezalkoholowe, napoje serwatkowe, bezalkoholowe napoje z soków owocowych, soki owocowe i warzywne, syropy, esencje do produkcji napojów, proszki i pastylki do napojów gazowanych, nektary owocowe, woda jako napój.

(111) **236645** (220) 2009 07 24 (210) 358615
 (151) 2011 02 14 (441) 2009 10 26
 (732) SPECJALISTYCZNE LABORATORIUM BADAWCZE „ITA-TEST”
 SPÓŁKA CYWILNA Małgorzata Czajkiewicz, Irena Kruszelnicka-
 Szapała, Warszawa, PL.
 (540)



Kolor znaku: granatowy, biały

(531) 26.4.2, 26.11.3, 26.11.8, 27.5.1, 29.1.12

(510), (511) **35** badania rynku, badanie opinii publicznej na temat wytwarzanych produktów, **42** badania analityczne, analizy fizykochemiczne, bakteriologiczne, mikrobiologiczne, dermatologiczne: kosmetyków, chemii gospodarczej, wyrobów higieniczno-opatrunkowych, artykułów używanych w gospodarstwie domowym, leków, żywności, wody, badania porównawcze z wyrobami dotychczas stosowanymi, sprawdzanie zgodności opracowanych warunków technologicznych oraz metod badań, prace badawcze dla osób trzecich, testowanie materiałów i produktów, doradztwo i konsultacje w sprawach receptury i sposobu wytwarzania produktów.

(111) **236646** (220) 2009 07 29 (210) 358806
 (151) 2011 03 09 (441) 2009 11 09

(732) FABRYKA NACZYŃ KAMIONKOWYCH „MANUFATURA”
 SPÓŁKA JAWNA SMOLEŃSKI & ZWIERZ, Bolesławiec, PL.; WR
 CERAMIKA SPÓŁKA CYWILNA JAROSŁAW RUTYNA, KATARZYNA
 RUTYNA, WŁADYSŁAW RUTYNA, Tomaszów Bolesławiecki, PL.;
 P.P.H.U. „TYRCZ” ALINA TYRCZ, Bolesławiec, PL.

(540)



(531) 7.1.1, 26.1.1, 27.5.1

(510), (511) **20** dekoracje przestawne, osprzęt niemetalowy do mebli, popiersia, posążki ceramiczne, pudełka ceramiczne, dzieła sztuki ceramiczne, urny pogrzebowe, oprawy do szczotek, rękojeści ceramiczne sztuców, **21** butelki, wyroby z ceramiki dla gospodarstwa domowego, czary ceramiczne, doniczki na kwiaty, deski do krojenia w kuchni, durszlaki nie z metali szlachetnych, dzbanki, fajans, karafki, figurki ceramiczne, filiżanki nie z metali szlachetnych, kandelabry, okładki na jadłospisy, kieliszki do jaj, młynki ręczne do kawy, świeczniki i lichterze nie z metali szlachetnych, koziołki pod sztućce, serwisy do kawy nie z metali szlachetnych, domowe wałki do ciasta, kłosek do przykrywania produktów spożywczych, lejki, maselniczki, kółka ceramiczne na serwetki, kubki nie z metali szlachetnych, pojemniki ceramiczne do kuchni, kufle nie z metali szlachetnych, doniczki do kwiatów, pojemniki do lodu, łyżki wazowe i do mieszania, łopatki jako sprzęt kuchenny, sztućce i do ciast, miseczki i miski, mozaiki ceramiczne nie do celów budowlanych, mydelniczki, naczynia ceramiczne, naczynia stołowe a także do picia, pucharki na owoce, patery nie z metali szlachetnych, podstawki pod talerze, bibeloty ceramiczne, zestawy do przypraw, pojemniki do użytku w gospodarstwie domowym nie z metali szlachetnych, salaterki nie z metali szlachetnych, żelazka, polewaczki, serwetniki nie z metali szlachetnych, skarbonki niemetalowe, serwisy jako zastawy stołowe nie z metali szlachetnych, spodki i spodeczki nie z metali szlachetnych, słoiki na herbatniki, tace do użytku domowego nie z metali szlachetnych, gąsiory, półmiski do jarzyn, talerze nie z metali szlachetnych, urny nie z metali szlachetnych, wazonny nie z metali szlachetnych, kieliszki, wazy do zup nie z metali szlachetnych, pieprzniczki, wyciskacze do owoców nieelektryczne do celów domowych, **28** ozdoby choinkowe (z wyjątkiem artykułów oświetleniowych i słodczy), zabawki ruchome, koszyki wędkarskie, warcaby (gry), szachy (gra).

(551) wspólne prawo ochronne

(111) **236647** (220) 2009 08 14 (210) 359432
 (151) 2011 02 09 (441) 2009 11 23
 (732) BOEHRINGER INGELHEIM MARKETING Spółka z ograniczoną
 odpowiedzialnością, Warszawa, PL.
 (540)



Kolor znaku: błękitny, ciemnoniebieski, jasnoniebieski, biały

(531) 5.5.4, 19.13.1, 27.5.1, 29.1.14

(510), (511) **05** produkty farmaceutyczne, suplementy diety do celów medycznych, **41** usługi w zakresie organizowania szkoleń, sympozjów, konferencji o tematyce medycznej, usługi w zakresie edukacji medycznej, publikowanie książek i tekstów innych niż reklamowe.

(111) **236648** (220) 2009 08 14 (210) 359433
 (151) 2011 02 09 (441) 2009 11 23

(732) Zbigniew Petlic, Wyry, PL.
(540)



Kolor znaku: jasnożółty, czarny

(531) 27.5.1, 29.1.12

(510), (511) **03** środki chemiczne do ożywiania kolorów do użytku domowego; preparaty do prania; preparaty do czyszczenia, polerowania do użytku domowego; detergenty inne niż używane w procesach produkcyjnych oraz inne niż do celów medycznych; preparaty do krochmalenia; preparaty do mycia; wybielacze stosowane w pralnicach; płyny do prania odzieży wełnianej i delikatnej; płyny do prania wełny; środki do zmiękczenia tkanin; płyny zmiękczące do płukania odzieży.

(111) **236649** (220) 2009 09 24 (210) 360922

(151) 2011 02 22 (441) 2010 01 04

(732) Przekrój, nieruchomości i pośrednictwo Ewa Borkowska, Mysiadło, PL.

(540)



Kolor znaku: czerwony, niebieski, biały

(531) 26.4.9, 27.5.1, 29.1.13

(510), (511) **36** administrowanie nieruchomościami, agencje nieruchomości, wycena nieruchomości, dzierżawa nieruchomości, informacja z zakresu nieruchomości, **41** szkolenia związane z nieruchomościami, praktyki zawodowe związane z nieruchomościami, prezentacje związane z nieruchomościami, publikacje związane z nieruchomościami, doradztwo zawodowe, tłumaczenia, zawodowe poradnictwo, wyższe uczelnie (edukacja), **42** oprogramowanie dla biur nieruchomości, usługi związane z projektowaniem graficznym (sztuka), wynajmowanie (udostępnianie) zasobów serwerów (sieci komputerowe), wzornictwo przemysłowe.

(111) **236650** (220) 2009 10 08 (210) 361441

(151) 2011 04 28 (441) 2010 01 18

(732) BERLIN-CHEMIE AG, Berlin, DE.

(540) LOTURAN

(510), (511) **05** środki farmaceutyczne, substancje dietetyczne wykorzystywane do celów medycznych.

(111) **236651** (220) 2009 10 09 (210) 361470

(151) 2011 03 03 (441) 2010 01 18

(732) Vetoquinol Biowet Spółka z ograniczoną odpowiedzialnością, Gorzów Wielkopolski, PL.

(540) levamol

(510), (511) **05** leki do celów weterynaryjnych, dodatki do pasz do celów leczniczych, preparaty przeciw pasożytnicze, preparaty weterynaryjne.

(111) **236652** (220) 2009 10 26 (210) 362050

(151) 2011 02 25 (441) 2010 02 01

(732) P.P.H.U. LAGUNA Stanisław Wołowicz, Rzeszów, PL.

(540)



(531) 27.5.1

(510), (511) **35** organizowanie różnorodnej reklamy i promocji w zakresie świadczonych usług hotelarskich i gastronomicznych, organizowanie i współdziałanie w targach i wystawach handlowych na

rzecz osób trzecich, usługi internetowe związane z pośrednictwem handlowym w zakresie dostępu do informacji o oferowanych usługach poprzez skomputeryzowane przyjmowanie zamówień i zleceń w celu umożliwienia zainteresowanym osobom brania udziału w różnorodnych transakcjach handlowych, **43** usługi hotelarskie i gastronomiczne, usługi związane z rezerwacją, czasowym zakwaterowaniem oraz wyżywieniem w hotelach, motelach, pensjonatach, domach wczasowych i turystycznych, usługi gastronomiczne związane z podawaniem potraw i napojów w barach, kafeteriach, kawiarniach, restauracjach, stołówkach, obsługa gastronomiczna z własnym zapleczem, produktami i transportem-usługi cateringowe, obsługa imprez promocyjnych, przyjęć, bankietów, zabaw, balów na rzecz osób trzecich polegająca na zaopatrzeniu w żywność i napoje, wynajmowanie sal na posiedzenia, mityngi i narady, udostępnianie terenu i urządzeń kempingowych, usługi wypożyczania krzesel, stołów, bielizny stołowej i szklanych naczyń.

(111) **236653** (220) 2009 10 30 (210) 362279

(151) 2011 02 25

(441) 2010 02 01

(732) LOKUS NIERUCHOMOŚCI Damian Makowczyński, Zabrze, PL.

(540)



Kolor znaku: czerwony, czarny, ceglasty

(531) 7.3.11, 27.5.1, 29.1.13

(510), (511) **35** administrowanie hotelami, agencje importowo-eksportowe, agencje informacji handlowej, agencje public relations, agencje reklamowe, analizy kosztów, analizy rynkowe, audyt, badania marketingowe, badania opinii publicznej, badania rynku, badania w dziedzinie działalności gospodarczej, biura pośrednictwa pracy, dekoracja wystaw sklepowych, dobór personelu za pomocą metod psychotechnicznych, doradztwo specjalistyczne w sprawach działalności gospodarczej, doradztwo w zakresie organizacji i zarządzania działalnością gospodarczą, doradztwo w zakresie organizowania i prowadzenia działalności gospodarczej, doradztwo w zakresie zarządzania personelem, doręczanie gazet osobom trzecim, edycja tekstów, edytorskie usługi w dziedzinie reklamy, ekonomiczne prognozy, ekspertyzy w zakresie wydolności przedsiębiorstw, fakturowanie, fotokopiowanie, handlowe wyceny, impresariat w działalności artystycznej, informacja handlowa oraz udzielanie porad konsumentom jako punkty informacji konsumenckiej, informacja o działalności gospodarczej, kolportaż próbek, komputerowe zarządzanie plikami, kreowanie wizerunku jako firm, usług, towaru, księgowość, maszynopisanie, obróbka tekstów, organizacja wystaw w celach handlowych lub reklamowych, organizowanie sprzedaży w trybie aukcji i przetargów publicznych, organizowanie targów w celach handlowych lub reklamowych, outsourcing jako doradztwo handlowe, pomoc przedsiębiorstwom w działalności gospodarczej przemysłowej lub handlowej, pomoc przy zarządzaniu przedsiębiorstwami przemysłowymi lub handlowymi, pomoc w prowadzeniu działalności gospodarczej, pomoc w zarządzaniu działalnością gospodarczą, poszukiwania w zakresie patronatu, pośrednictwo pracy, pośrednictwo w zakresie nabywania usług telekomunikacyjnych, powielanie dokumentów, pozyskiwanie danych do komputerowych baz danych, pozyskiwanie informacji o działalności gospodarczej, prezentowanie produktów w mediach dla celów sprzedaży detalicznej, prognozy ekonomiczne, promocja sprzedaży dla osób trzecich, przygotowanie listy płac, przygotowywanie reklam prasowych, przygotowywanie zeznań podatków, public relations, publikowanie tekstów sponsorowanych, rachunkowość, reklama, reklama billboardowa, reklama radiowa, reklama telewizyjna, reklama za pośrednictwem sieci komputerowej, reklamy korespondencyjne, rekrutacja personelu, rozlepianie plakatów reklamowych, rozpowszechnianie materiałów reklamowych jako próbek, druków, prospektów, broszur, rozpowszechnienie ogłoszeń reklamowych, sortowanie danych w bazach komputerowych, specjalistyczne doradztwo w zakresie działalności gospodarczej, sporządzanie sprawozdań rachunkowych, systematyzacja danych komputerowych baz danych, szacowanie kompleksów leśnych, szacowanie wełny, telefoniczne udzielanie informacji dla

nieobecnych abonentów, transkrypcja formy wiadomości i komunikatów, tworzenie tekstów reklamowych i sponsorowanych, uaktualnianie materiału reklamowego, usługi doradcze w zarządzaniu działalnością gospodarczą, usługi impresariów w działalności artystycznej, usługi modelek i modeli jako promocja sprzedaży i reklamy, usługi porównywania cen, usługi pośrednictwa w zakresie nabywania usług telekomunikacyjnych, usługi prenumeraty czasopism dla osób trzecich, usługi przeglądu prasy, usługi sekretarskie, usługi stenograficzne, usługi zaopatrzenia osób trzecich jako zakupy produktów i usług dla innych przedsiębiorstw, usługi związane z przenoszeniem przedsiębiorstw, wycena drewna na pniu, wycena drzewa, wycena kompleksów leśnych, wycena wełny, wyceny handlowe, wynajem automatycznych dystrybutorów, wynajem czasu reklamowego we wszystkich środkach przekazu, wynajem dystrybutorów automatycznych, wynajem fotokopiarek, wynajmowanie maszyn i urządzeń dla biur, wynajmowanie nośników reklamowych, wynajmowanie przestrzeni reklamowej, wynajmowanie urządzeń i wyposażenia biurowego, wystawy handlowe, wyszukiwanie informacji plików komputerowych dla osób trzecich, wyszukiwanie w komputerowych bazach danych, wywiad gospodarczy, zarobkowe zarządzanie w zakresie koncesjonowania towarów i usług dla osób trzecich, zarządzanie hotelami, zarządzanie w ramach prowadzonej działalności gospodarczej w zakresie udzielania licencji na towary i usługi na rzecz osób trzecich, zarządzanie w zakresie zamówień handlowych, zarządzanie zbiorami informatycznymi, zestawienia statystyczne, **36** administrowanie nieruchomościami, agencje badające kredytową zdolność, agencje celne, agencje nieruchomości, agencje pośrednictwa w handlu nieruchomościami, agencje ściągające należności, agencje ściągające wierzytelności, analizy finansowe, banki jako kasy oszczędnościowe, banki z dostępem bezpośrednim np. przez Internet [home banking], depozyty kosztowności, depozyty przedmiotów wartościowych, depozyty sejfowe, doradztwo w sprawach finansowych, doradztwo w sprawach ubezpieczeniowych, dzierżawa gospodarstw rolnych, dzierżawa majątku nieruchomego, dzierżawa nieruchomości, ekspertyzy dla celów fiskalnych, ekspertyzy do celów podatkowych, emisja bonów wartościowych, emisja czeków podróży, emisja kart kredytowych, faktoring, fundusz inwestycyjny wzajemny jako tworzenie funduszu, gwarancje jako kaucje, informacja o ubezpieczeniach, informacje bankowe, informacje finansowe, informacje w sprawach ubezpieczeń, inwestycje kapitałowe, kasy jako banki oszczędnościowe, kaucje jako gwarancje, kredyty ratalne, lokaty kapitału, maklerstwo, maklerstwo ubezpieczeniowe jako maklerstwo giełdowe, notowania giełdowe, obsługa kart kredytowych, obsługa kart debetowych, operacje bankowe, operacje finansowe, operacje rozrachunkowości finansowej, operacje walutowe, organizacja zbiorów, oszacowanie jako wycena majątku nieruchomego, pośrednictwo giełdowe, pośrednictwo ubezpieczeniowe, pośrednictwo w sprawach majątku nieruchomego, pożyczki jako finansowanie, pożyczki pod zastaw jako pożyczki hipoteczne, sponsorowanie finansowe, ściąganie czynszów, transakcje finansowe, transfer elektroniczny kapitału, ubezpieczenia, ubezpieczenia morskie, ubezpieczenia na życie, ubezpieczenia od pożarów, ubezpieczenia zdrowotne, ubezpieczenie od wypadków, umowy kredytowe połączone ze sprzedażą ratalną [umowy kredytowe], usługi finansowe, usługi powiernicze, usługi świadczeń emerytalnych, usługi ubezpieczeniowe, weryfikacja czeków, wycena antyków, wycena biżuterii, wycena dzieł sztuki, wycena finansowa jako ubezpieczenia, bankowość, nieruchomości, wycena kosztów naprawy, wycena nieruchomości, wycena zbiorów numizmatycznych, wycena znaczków, wymiana pieniędzy, wymiana walut, wynajmowanie mieszkań, wynajmowanie pomieszczeń biurowych jako nieruchomości, wzajemny fundusz inwestycyjny jako tworzenie funduszu, zarządzanie majątkiem, zarządzanie majątkiem nieruchomym, zbiórki funduszy na cele dobroczynne, **37** asfaltowanie, bieżnikowanie opon, budowa falochronów, budowa i konserwacja rurociągów, budowa i naprawy magazynów, budowa pawilonów i sklepów targowych, budownictwo, budownictwo podwodne, budownictwo portowe, budownictwo przemysłowe, czyszczenie budynków od zewnątrz, czyszczenie i naprawa kotłów, czyszczenie kominów, czyszczenie odzieży, czyszczenie okien, czyszczenie pojazdów, deratyzacja, dezynfekcja, eliminacja zakłóceń w instalacjach elektrycznych, informacja budowlana, informacja o naprawach, instalacja drzwi i okien, instalacja, konserwacja i naprawy maszyn, instalowanie drzwi i okien, instalowanie i naprawa pieców, instalowanie i naprawa telefonów, instalowanie i naprawa urządzeń elektrycznych, instalowanie i naprawa wind, instalowanie i naprawy

alarmów przeciwwłamaniowych, instalowanie i naprawy urządzeń dla chłodnictwa, instalowanie i naprawy urządzeń do nawadniania, instalowanie oraz naprawa urządzeń klimatyzacyjnych, instalowanie, konserwacja i naprawy komputerów, instalowanie, konserwacja oraz naprawy maszyn i urządzeń biurowych, izolowanie budynków, kamieniarstwo, konserwacja i naprawy palników, konserwacja i naprawy sejfów, konserwacja mebli, konserwacja, czyszczenie i naprawy futer, konserwacja, czyszczenie, reperacja skór, lakierowanie, malowanie, malowanie i naprawy znaków, montaż i naprawa instalacji alarmowych, przeciwpożarowych, montaż i naprawy instalacji grzewczych, montaż rusztowań, montaż urządzeń kuchennych, mury, naprawy, mycie pojazdów, mycie samochodów, nadzór budowlany, napełnianie pojemników z tonerem, naprawa aparatów fotograficznych, naprawa obuwia, naprawa odzieży, naprawa parasoli, naprawa parasoli przeciwsłonecznych, naprawa pojazdów, naprawa pomp, naprawa zamków, naprawy i konserwacja projektorów filmowych, naprawy i konserwacja skarbców, naprawy podwodne, naprawy tapicerskie, niszczenie szkodników innych niż w rolnictwie, nitowanie, obsługa basenów kąpielowych, obsługa i naprawa samochodów, obsługa i naprawa samolotów, obsługa pojazdów, oczyszczanie dróg, odnawianie dzieł sztuki, odnawianie instrumentów muzycznych, ostrzenie noży, piaskowanie, polerowanie pojazdów, pranie, pranie bielizny, pranie bielizny pościelowej, pranie na sucho, prasowanie bielizny, prasowanie parowe odzieży, regeneracja maszyn zużytych lub częściowo zniszczonych, regeneracja silników zużytych lub częściowo zniszczonych, renowacja mebli, renowacja odzieży, renowacja powłok cynowych, roboty wydobywcze jako górnictwo, rozbiórka budynków, smarowanie pojazdów, stolarstwo meblowe jako naprawy, szlifowanie proszkiem, sztuczne naśnieżanie, tapetowanie, tapicerowanie mebli, tynkowanie, układanie nawierzchni drogowych, usługi dekarские, usługi eksploatacji kamieniołomów, usługi hydrauliczne, usługi stacji obsługi samochodów jako tankowanie i obsługa, usługi stoczniowe, wiercenie studni, wulkanizacja opon jako naprawy, wynajem buldożerów, wynajem koparek, wynajem sprzętu budowlanego, wynajem sprzętu do oczyszczania dróg, wynajem żurawi jako maszyny budowlane, wypożyczanie maszyn do czyszczenia, zabezpieczanie budynków przed wilgocią, zabezpieczanie pojazdów przed korozją, zabezpieczanie przed korozją, zabezpieczanie przed wilgocią jako budownictwo, zegarmistrzostwo jako naprawa i konserwacja.

(111) **236654** (220) 2009 11 10 (210) 362742
 (151) 2011 02 14 (441) 2010 02 15
 (732) HAND-PROD Spółka z ograniczoną odpowiedzialnością,
 Warszawa, PL.
 (540)



Kolor znaku: biały, niebieski
 (531) 26.1.1, 27.5.1, 29.1.12
 (510), (511) **01** substancje chemiczne do analiz laboratoryjnych niemedyceńskich, chemiczne preparaty do celów naukowych, preparaty chemiczne do barwienia emalii i szkła, mieszanki do produkcji ceramiki technicznej, preparaty chemiczne do galwanizacji i garbarstwa, kleje do celów przemysłowych, chemiczne preparaty do konserwowania artykułów spożywczych, preparaty chemiczne do oczyszczania wody, środki zabezpieczające przed wilgocią w budownictwie, żywice epoksydowe w stanie surowym, żywice syntetyczne w stanie surowym, **03** barwniki do celów kosmetycznych, dezodoranty do użytku osobistego, esencje eteryczne, preparaty kosmetyczne do odchudzania, maści do celów kosmetycznych, mydła toaletowe, wody toaletowe, pasty do podłogi, pasty do mebli, środki do prania w postaci proszku, środki do prania w postaci mydła, wybielacze; środki dezynfekcyjne, **05** środki pomocnicze do użytku medycznego, dietetyczne środki medyczne, chemiczne preparaty do celów farmaceutycznych, chemiczne preparaty do celów medycznych, chemiczne preparaty do celów weterynaryjnych, hormony do celów leczniczych, leki do celów medycznych, leki do celów stomatologicznych, leki do celów weterynaryjnych, napoje dietetyczne, nalewki do celów leczniczych, środki dezynfekcyjne do celów leczniczych, woda

mineralna do celów leczniczych, żywność dietetyczna do celów leczniczych, **10** specjalistyczne meble do użytku medycznego, aparatura do analiz medycznych, baseny do celów leczniczych, fotele lekarskie, fotele dentystyczne, przyrządy do masażu leczniczych, pasy lecznicze, obuwie lecznicze, strzykawki do zastrzyków, **11** urządzenia do gotowania, urządzenia do kąpiel, urządzenia do klimatyzacji, urządzenia do ogrzewania, urządzenia do oświetlania, urządzenia do suszenia, urządzenia do uzdatniania wody, urządzenia sanitarne, **16** karty-zawiadomienia, czasopisma, kalendarze, mapy, naklejki adresowe, naklejki, nalepki, okładki na dokumenty, folie z tworzyw sztucznych do pakowania, opakowania do butelek z tektury, kartonu, papieru, taśmy samoprzylepne do celów papierniczych, taśmy samoprzylepne do użytku domowego, torby do pakowania z papieru, torby do pakowania z tworzyw sztucznych, **35** prowadzenie usług w zakresie: reklamy osób trzecich, prowadzenia interesów osób trzecich w zakresie organizowania i kierowania działalnością gospodarczą, prowadzenia interesów osób trzecich w zakresie pośredniczenia w zawieraniu transakcji handlowych i negocjacji, reprodukcja dokumentów i dokumentacji, prowadzenie sklepu i hurtowni z następującymi towarami: osprzęt medyczny do dializ, maszyny dializujące, osprzęt medyczny dla badań cukrzycowych, maszyny do badań zawartości cukru we krwi, sondy medyczne do dializ, sondy medyczne dla diabetyków, przyrządy do pobierania krwi, szampony lecznicze do skóry, szampony lecznicze do włosów, emulsje lecznicze do skóry, preparaty lecznicze przeciwbakteryjne, preparaty lecznicze przeciwgrzybiczne, preparaty do kąpiel, barwniki kosmetyczne, mydła dezodoryzujące, mydła dezynfekujące, mydła lecznicze, środki antymigrenowe, antyseptyki, balsamy do celów leczniczych, substancje dietetyczne do celów leczniczych, izotopy do celów leczniczych, korzenie lekarskie, preparaty z mikroelementami dla ludzi, substancje odżywcze z mikroorganizmami dla ludzi, nalewki do celów leczniczych, środki przeciwbólowe, preparaty do sterylizacji, szczepionki medyczne, środki trawienne do celów farmaceutycznych, preparaty witaminowe, żywność dietetyczna do celów leczniczych, **39** prowadzenie usług w zakresie: pakowania produktów, składowania, prowadzenia usług turystycznych, organizowania podróży, organizowania transportu pasażerskiego, wynajmowania magazynów.

(111) **236655** (220) 2009 11 10 (210) 362743
 (151) 2011 02 14 (441) 2010 02 15
 (732) HAND-PROD Spółka z ograniczoną odpowiedzialnością,
 Warszawa, PL.
 (540)



Kolor znaku: biały, niebieski
 (531) 26.1.1, 26.13.25, 27.5.1, 29.1.12

(510), (511) **01** substancje chemiczne do analiz laboratoryjnych niemedyce, chemiczne preparaty do celów naukowych, preparaty chemiczne do barwienia emalii i szkła, mieszanki do produkcji ceramiki technicznej, preparaty chemiczne do galwanizacji i garbarstwa, kleje do celów przemysłowych, chemiczne preparaty do konserwowania artykułów spożywczych, preparaty chemiczne do oczyszczania wody, środki zabezpieczające przed wilgocią w budownictwie, żywice epoksydowe w stanie surowym, żywice syntetyczne w stanie surowym, **03** barwniki do celów kosmetycznych, dezodoranty do użytku osobistego, esencje eteryczne, preparaty kosmetyczne do odchudzenia, maści do celów kosmetycznych, mydła toaletowe, wody toaletowe, pasty do podłogi, pasty do mebli, środki do prania w postaci proszku, środki do prania w postaci mydła, wybielacze; środki dezynfekcyjne, **05** środki pomocnicze do użytku medycznego, dietetyczne

środki medyczne, chemiczne preparaty do celów farmaceutycznych, chemiczne preparaty do celów medycznych, chemiczne preparaty do celów weterynaryjnych, hormony do celów leczniczych, leki do celów medycznych, leki do celów stomatologicznych, leki do celów weterynaryjnych, napoje dietetyczne, nalewki do celów leczniczych, środki dezynfekcyjne do celów leczniczych, woda mineralna do celów leczniczych, żywność dietetyczna do celów leczniczych, **10** specjalistyczne meble do użytku medycznego, aparatura do analiz medycznych, baseny do celów leczniczych, fotele lekarskie, fotele dentystyczne, przyrządy do masażu leczniczych, pasy lecznicze, obuwie lecznicze, strzykawki do zastrzyków, **11** urządzenia do gotowania, urządzenia do kąpiel, urządzenia do klimatyzacji, urządzenia do ogrzewania, urządzenia do oświetlania, urządzenia do suszenia, urządzenia do uzdatniania wody, urządzenia sanitarne, **16** karty-zawiadomienia, czasopisma, kalendarze, mapy, naklejki adresowe, naklejki, nalepki, okładki na dokumenty, folie z tworzyw sztucznych do pakowania, opakowania do butelek z tektury, kartonu, papieru, taśmy samoprzylepne do celów papierniczych, taśmy samoprzylepne do użytku domowego, torby do pakowania z papieru, torby do pakowania z tworzyw sztucznych, **35** prowadzenie usług w zakresie: reklamy osób trzecich, prowadzenia interesów osób trzecich w zakresie organizowania i kierowania działalnością gospodarczą, prowadzenia interesów osób trzecich w zakresie pośredniczenia w zawieraniu transakcji handlowych i negocjacji, reprodukcja dokumentów i dokumentacji, prowadzenie sklepu i hurtowni z następującymi towarami: osprzęt medyczny do dializ, maszyny dializujące, osprzęt medyczny dla badań cukrzycowych, maszyny do badań zawartości cukru we krwi, sondy medyczne do dializ, sondy medyczne dla diabetyków, przyrządy do pobierania krwi, szampony lecznicze do skóry, szampony lecznicze do włosów, emulsje lecznicze do skóry, preparaty lecznicze przeciwbakteryjne, preparaty lecznicze przeciwgrzybiczne, preparaty do kąpiel, barwniki kosmetyczne, mydła dezodoryzujące, mydła dezynfekujące, mydła lecznicze, środki antymigrenowe, antyseptyki, balsamy do celów leczniczych, substancje dietetyczne do celów leczniczych, izotopy do celów leczniczych, korzenie lekarskie, preparaty z mikroelementami dla ludzi, substancje odżywcze z mikroorganizmami dla ludzi, nalewki do celów leczniczych, środki przeciwbólowe, preparaty do sterylizacji, szczepionki medyczne, środki trawienne do celów farmaceutycznych, preparaty witaminowe, żywność dietetyczna do celów leczniczych, **39** prowadzenie usług w zakresie: pakowania produktów, składowania, prowadzenia usług turystycznych, organizowania podróży, organizowania transportu pasażerskiego, wynajmowania magazynów.

(111) **236656** (220) 2009 11 30 (210) 363501
 (151) 2011 04 11 (441) 2010 03 15
 (732) Futuria Nostra Spółka z ograniczoną odpowiedzialnością,
 Tychy, PL.
 (540)



Kolor znaku: brązowy, pomarańczowy

(531) 26.1.1, 27.5.1, 29.1.12

(510), (511) **03** kosmetyki, zestawy kosmetyków, kosmetyki upiększające, **35** zgrupowanie na rzecz osób trzecich pozwalające nabywcy oglądać i kupować w sklepienastępujące towary: kosmetyki, zestawy kosmetyków, kosmetyki upiększające.

(111) **236657** (220) 2009 12 03 (210) 363675
 (151) 2011 03 16 (441) 2010 03 15
 (732) PRZEDSIĘBIORSTWO PRODUKCYJNO-USŁUGOWO-
 HANDLOWE „FAN” Janusz Szmigiel, Mrągowo, PL.
 (540) WIELKI BIZNES

(510), (511) **28** gry, gry planszowe, gry towarzyskie, karty do gry, klocki, kości do gry i kubki na kości do gry, kulki do gry, lotki, misie pluszowe, piłki do gier, plansze do gry w warcaby, pluszowe zabawki, maskotki, puzzle, koło do ruletki, sprzęt wędkarski, stoły bilardowe uruchamiane monetami lub żetonami, stoły do piłkarzyków, szachownice, tarce elektroniczne i strzelnicze, wędki, zabawki, zabawki edukacyjne, zabawki i gry elektroniczne, żetony do gier, **35** działalność reklamowa i ogłoszeniowa, wydawanie materiałów reklamowych, prezentowanie produktów w mediach dla celów sprzedaży,

usługi w zakresie sprzedaży hurtowej, detalicznej oraz poprzez sieci komputerowe, zwłaszcza Internet-zabawek, artykułów zabawkowych i gier, agencje importowo-eksportowe.

(111) **236658** (220) 2009 12 10 (210) 363949
 (151) 2011 03 03 (441) 2010 03 15
 (732) DELHAN Artur Szyszka, Leszno, PL.
 (540)

HomeDelux
INTERNATIONAL

(531) 27.5.1

(510), (511) **08** łyżki, noże, zestawy sztućców stołowych, widelce, **11** części do filtrów wody w instalacjach domowych, filtry do wody pitnej, filtry powietrza do klimatyzacji, aparaty do jonizacji powietrza, elektryczne ekspresy do kawy, filtry do elektrycznych ekspresów do kawy, elektryczny sprzęt kuchenny, parowniki, podgrzewacze wody, aparaty do dezodoryzacji powietrza, aparatura i urządzenia do oczyszczania powietrza, aparatura jonizacyjna do uzdatniania powietrza, instalacje do filtrowania powietrza, instalacje klimatyzacyjne, podgrzewacze powietrza, sterylizatory powietrza, suszarki powietrza, urządzenia do chłodzenia powietrza, elektryczny sprzęt kuchenny, aparatura i instalacje do zmiękczenia wody, aparatura i urządzenia do uzdatniania wody, armatura regulacyjna i zabezpieczająca do urządzeń uzdatniania i zmiękczenia wody, instalacje do dystrybucji wody, instalacje do uzdatniania wody, instalacje do zaopatrywania w wodę, podgrzewacze wody, instalacje do schładzania wody, urządzenia do filtrowania wody, urządzenia do ujęcia wody, instalacje do odsalania wody morskiej, filtry do wody pitnej, zbiorniki ciśnieniowe do wody, urządzenia i instalacje do zmiękczenia wody, **21** cedzaki, jako przybory gospodarstwa domowego, wyroby ceramiczne dla gospodarstwa domowego, kosze na chleb, cukiernice, czajniczki do herbaty, czajniki nielektryczne, prasy do czosnku, jako sprzęt kuchenny, przykrywki do potraw, deski do krojenia chleba, deski do krojenia, jako przybory gospodarstwa domowego, durszlaki, jako przybory gospodarstwa domowego, dzbanki, nielektryczne dzbanki do kawy, nielektryczne dzbanki do parzenia kawy, szkło emaliowane, filiżanki, frytkownicy nielektryczne, garnki, pokrywki do garnków, zamknięcia pokrywek do garnków, nielektryczne garnki do gotowania na parze, garnki kuchenne, komplety garnków kuchennych, nielektryczne garnki utrzymujące ciepło, przybory do użytku w gospodarstwie domowym, przybory kuchenne, pojemniki do użytku w kuchni, naczynia ceramiczne, naczynia do picia, patelnie, ręczne młynki do pieprzu, pieprzniczki, pojemniki na chleb, prasy do czosnku, jako przybory gospodarstwa domowego, przybory do użytku w gospodarstwie domowym, przybory kuchenne, nielektryczne przybory kuchenne, rondle, solniczki, naczynia szklane, ściereczki do czyszczenia, talerze, termosy, zastawa stołowa, inna niż noże, widelce i łyżki.

(111) **236659** (220) 2009 12 11 (210) 364004
 (151) 2011 04 20 (441) 2010 03 15
 (732) F.H. DAWID Anna Boryczko, Wielogłowy, PL.
 (540)

economico

Kolor znaku: biały, zielony

(531) 26.4.2, 27.5.1, 29.1.12
 (510), (511) **25** obuwie.

(111) **236660** (220) 2009 12 15 (210) 364139
 (151) 2011 02 17 (441) 2010 03 29
 (732) JUPRO TAIM Robert Krawczyński, Konin, PL.
 (540)

JUPRO TAIM

Kolor znaku: biały, czarny, niebieski

(531) 25.5.1, 26.4.2, 27.5.1, 29.1.13

(510), (511) **35** zgromadzenie towarów celem swobodnego wyboru dla kupujących w hurtowniach i sklepach detalicznych z urządzeniami: automatyki przemysłowej, rozdziału energii elektrycznej i aparatury łączeniowej oraz urządzeniami do instalacji centralnego ogrzewania i wodno-kanalizacyjnej.

(111) **236661** (220) 2009 07 27 (210) 358721
 (151) 2011 02 14 (441) 2009 11 09
 (732) RISER SPÓŁKA Z OGRANICZONĄ ODPOWIEDZIALNOŚCIĄ,
 Jaworzno, PL.
 (540)



Kolor znaku: biały, czarny, pomarańczowy

(531) 2.1.15, 25.5.2, 26.4.2, 27.5.1, 29.1.13

(510), (511) **35** reklama za pośrednictwem sieci komputerowej, **38** udostępnianie internetowego forum dyskusyjnego, usługi ogłoszeń elektronicznych, **42** doradztwo budowlane.

(111) **236662** (220) 2009 10 12 (210) 361569
 (151) 2011 02 02 (441) 2010 01 18
 (732) SEQUOIA Spółka z ograniczoną odpowiedzialnością,
 Warszawa, PL.
 (540)



Kolor znaku: brązowy, jasnobrązowy, ciemnobrązowy, szary, ciemnoszary, jasnoszary, biały, czarny

(531) 20.7.1, 26.1.4, 27.5.1, 29.1.14

(510), (511) **03** kosmetyki, perfumy, maści do celów kosmetycznych, odżywki do celów kosmetycznych, środki do pielęgnacji włosów, kosmetyki dla dzieci i niemowląt, **05** leki, produkty farmaceutyczne, suplementy diety, dietetyczne środki spożywcze do celów leczniczych, dietetyczne środki spożywcze specjalnego przeznaczenia medycznego, odżywki do celów leczniczych, żywność dla niemowląt, **09** publikacje, magazyny, periodyki, broszury i ulotki-wszystkie w postaci elektronicznej zapisane na nośnikach magnetycznych lub optycznych, karty magnetyczne kodowane, karty z układem scalonym lub mikroprocesorem, **16** papier, karton, druki, gazety, periodyki, publikacje drukowane, magazyny, ulotki, książeczki, terminarze, **41** publikowanie, również on-line, tekstów dotyczących ochrony zdrowia, żywienia; usługi edukacji w zakresie leków, produktów farmaceutycznych, suplementów diety, dietetycznych środków spożywczych, odżywek, żywienia i żywności dla niemowląt, **42** usługi doradztwa i informacji w zakresie leków, produktów farmaceutycznych, suplementów diety, dietetycznych środków spożywczych, odżywek, żywienia i żywności dla niemowląt.

(111) **236663** (220) 2009 10 12 (210) 361571
 (151) 2011 01 05 (441) 2010 01 18
 (732) SEQUOIA Spółka z ograniczoną odpowiedzialnością,
 Warszawa, PL.
 (540)

nanozin

Kolor znaku: niebieski, różowy

(531) 27.5.1, 29.1.12

(510), (511) **03** kosmetyki, perfumy, maści do celów kosmetycznych, odżywki do celów kosmetycznych, środki do pielęgnacji włosów, kosmetyki dla dzieci i niemowląt, **05** leki, produkty farmaceutyczne, suplementy diety, dietetyczne środki spożywcze do celów leczniczych, dietetyczne środki spożywcze specjalnego przeznaczenia medycznego, odżywki do celów leczniczych, wszystkie również dla dzieci i niemowląt.

(111) **236664** (220) 2009 12 15 (210) 364145
(151) 2011 02 17 (441) 2010 03 29
(732) Cadbury Romania S.A., Bucharest, RO.
(540) MAGURA

(510), (511) **30** słodycze inne niż do celów leczniczych, słodycze na bazie czekolady, czekolada, słodycze na bazie cukru, ciasta i ciastka.

(111) **236665** (220) 2009 12 17 (210) 364245
(151) 2011 02 17 (441) 2010 03 29
(732) QUALCOMM Incorporated (Delaware corporation), San Diego, US.
(540) QUALCOMM

(510), (511) **38** usługi telekomunikacyjne, zapewnienie jednoczesnego dostępu dla wielu użytkowników do baz danych oraz globalnych sieci komputerowych i informacyjnych poprzez komputery i urządzenia telekomunikacyjne; elektroniczna transmisja głosu, danych video, obrazów, wiadomości tekstowych oraz danych; transmisja filmów, zwiastunów filmowych, reklam i programów audio-wizualnych; cyfrowa transmisja głosowa, danych, obrazów, sygnałów i wiadomości tekstowych; usługi telefonii komórkowej, łączność teleksowa, łączność za pośrednictwem terminali komputerowych, telegramów, telefonów, faksów; radiowe/telefoniczne usługi przywoławcze; nadawanie programów telewizyjnych, programów telewizyjnych za pośrednictwem telewizji kablowej, radio-wych; serwisy nowych wiadomości dla nośników informacyjnych; wypożyczanie/leasing urządzeń telekomunikacyjnych, włączając aparaty telefoniczne oraz aparaty telekopijowe; usługi telekomunikacji bezprzewodowej, także komunikacji głosowej i transmisji danych przy zastosowaniu naziemnych lub satelitarnych systemów komunikacji; zapewnienie osobom trzecim dostępu do infrastruktury telekomunikacyjnej, **41** usługi w zakresie rozrywki, a mianowicie, udostępnianie komputerowych danych, dźwięku i obrazu do urządzeń telekomunikacyjnych i komputerów; udostępnianie gier komputerowych on-line poprzez sieć łączącą sieci telekomunikacyjne i komputery, **42** usługi inżynierskie związane z projektowaniem, testowaniem i produkcją dla innych oraz pomocą w projektowaniu, testowaniu i produkcji przez innych, systemów i sieci komunikacji satelitarnej i naziemnej, terminali komunikacji bezprzewodowej; planowy rozwój i projektowanie systemów sterujących sieciami telekomunikacyjnymi i przetwarzania informacji dla innych; usługi konsultingowe, testowanie i monitoring techniczny w zakresie integracji systemów i integracji produktów dla sieci telekomunikacyjnych oraz przetwarzania danych w dziedzinie usług elektronicznych, w szczególności gromadzenie, przechowywanie, tłumaczenie, przesyłanie i dystrybucja danych, informacji, obrazów, sekwencji video i audio oraz w dziedzinie udostępniania i transmisji informacji w bazach danych za pomocą interaktywnych systemów komputerowych; rozwój i generowanie programów przetwarzania danych, a mianowicie programowanie komputerowe dla innych; usługi komputerowe, a mianowicie, udostępnianie konkretnych, żądanych przez klienta informacji za pośrednictwem Internetu; pomoc techniczna on-line w zakresie komputerów, oprogramowania komputerowego i systemów komputerowych; konsultacje dotyczące komputerów i oprogramowania; komputerowe serwisy diagnostyczne; aktualizacja oprogramowania dla innych; pomoc techniczna, a mianowicie, wykrywanie i usuwanie usterek sprzętu komputerowego i oprogramowania; aktualizacja on-line oprogramowania dla innych za pośrednictwem Internetu; usługi informacyjne w dziedzinie komputerów, oprogramowania i systemów komputerowych.

(111) **236666** (220) 2009 12 17 (210) 364248
(151) 2011 02 17 (441) 2010 03 29
(732) FABRYKA CUKIERNICZA „KOPERNIK” SPÓŁKA AKCYJNA, Toruń, PL.

(540)



Kolor znaku: brązowy, żółty, złoty, niebieski, granatowy, zielony, czerwony, beżowy, szary, biały, czarny

(531) 3.3.1, 5.1.3, 7.1.1, 7.1.6, 18.1.1, 18.1.3, 19.3.3, 25.1.25, 26.11.1, 27.5.1, 29.1.15
(510), (511) **30** pierniki, wyroby cukiernicze.

(111) **236667** (220) 2004 11 16 K (210) 364361
(151) 2011 03 03 (441) 2010 02 15
(732) Ribbel International Ltd., New Delhi, IN.
(540) RIBBEL

(510), (511) **10** aparatura i instrumenty chirurgiczne, medyczne, stomatologiczne i weterynaryjne, w szczególności skalpele, ostrza do skalpeli i noże.

(111) **236668** (220) 2009 12 23 (210) 364472
(151) 2011 02 10 (441) 2010 03 29
(732) GMV POLSKA Spółka z ograniczoną odpowiedzialnością, Warszawa, PL.

(540) VL

(510), (511) **07** windy, dźwigi, podnośniki, schody ruchome, kabiny do wind, silniki elektryczne do wind i dźwigów, układy sterowania do wind, dźwigów i schodów ruchomych, transportery, **37** usługi w zakresie montażu, napraw i serwisu dźwigów, wind i schodów ruchomych.

(111) **236669** (220) 2009 12 29 (210) 364585
(151) 2011 02 10 (441) 2010 04 12
(732) LIRA SPÓŁKA Z OGRANICZONĄ ODPOWIEDZIALNOŚCIĄ, Elbląg, PL.
(540)



Kolor znaku: pomarańczowy, biały

(531) 26.1.1, 26.1.6, 26.4.4, 27.5.1, 29.1.12

(510), (511) **09** dławiki, gniazda wtykowe, kable elektryczne, kable światłowodowe, kondensatory elektryczne, lampki sygnalizacyjne, lampy elektronowe próżniowe, neony reklamowe, odłączniki, przełączniki elektryczne, przyciski, przełączniki, przewody elektryczne, puszki przełącznikowe i rozgałęziowe, rozdzielnice, rozłączniki, stateczniki, styczniki, ściemniacze światła, transformatory elektryczne, układy zapłonowe, wkładki topikowe, wyłączniki elektryczne, wtyczki, zaciski i złącza do przewodów elektrycznych, zapłoniki, **11** oprawy oświetleniowe wszelkiego typu, a w tym: oprawy oświetlenia wewnętrznego, oprawy oświetlenia zewnętrznego, części do opraw oświetleniowych; systemy oświetleniowe; lampy elektryczne, żyrandole, lampy oświetleniowe, obudowy lamp, osłony do lamp, zawieszania do lamp, **42** projektowanie oświetlenia i systemów oświetleniowych, ekspertyzy w dziedzinie oświetlenia.

(111) **236670** (220) 2010 01 04 (210) 364680
(151) 2011 04 15 (441) 2010 04 12
(732) KONBET Spółka z ograniczoną odpowiedzialnością Spółka komandytowa, Konarzyce, PL.

(540)



Kolor znaku: czarny, niebieski, żółty

(531) 26.4.4, 27.5.1, 29.1.13

(510), (511) **19** asfalt i asfaltowe nawierzchnie, balustrady z betonu, kominki betonowe, baseny kąpielowe niemetalowe, belki niemetalowe, szkło budowlane, bramy niemetalowe, budowlane płyty niemetalowe, budowlane materiały niemetalowe, cement, dachówki niemetalowe, drenażowe rury betonowe, betonowe płyty drogowe, krawężniki, figurki z betonu, podkłady kolejowe betonowe, konstrukcyjne elementy niemetalowe dla budownictwa, maszty, słupy niemetalowe, ochronne barierki niemetalowe, ogrodzenia niemetalowe, ramy okienne niemetalowe, profile niemetalowe dla budownictwa, rury niemetalowe dla budownictwa, schody niemetalowe, stropowe belki niemetalowe dla budownictwa, zaprawy budowlane, grille ogrodowe betonowe.

(111) **236671** (220) 2010 01 11 (210) 364951

(151) 2011 02 10 (441) 2010 04 26

(732) ROHLIG SUUS Logistics Spółka Akcyjna, Piaseczno k. Warszawy, PL.

(540) suus trucker

(510), (511) **36** usługi pośrednictwa w zakresie ubezpieczeń w szczególności ubezpieczeń towarów oraz przesyłek, doradztwo w sprawach ubezpieczeń, usługi finansowe oraz pośrednictwo w sprawach finansowych, usługi agencji celnych, **39** usługi kurierskie, logistyka, spedycja w tym spedycja morska, lotnicza, drogową, kolejową, usługi w zakresie dostarczania towarów, usługi dostarczania paczek, przesyłek oraz korespondencji, fracht oraz pośrednictwo frachtowe, usługi w zakresie transportu w tym transport drogowy, lotniczy i morski, informacja o transporcie, pośrednictwo w transporcie, przewóz samochodami ciężarowymi, usługi pośrednictwa w składowaniu i magazynowaniu, wypożyczanie kontenerów magazynowych, wynajem magazynów, pakowanie towarów, wypożyczanie pojazdów, rozładunek, składowanie, magazynowanie, załadunek statków.

(111) **236672** (220) 2010 01 13 (210) 365027

(151) 2011 04 12 (441) 2010 04 26

(732) BOMAR 2 MAREK DZIEKAN SPÓŁKA JAWNA, Kraków, PL.

(540)



Kolor znaku: srebrny, czarny

(531) 27.5.1, 29.1.12

(510), (511) **03** preparaty do czyszczenia, środki do czyszczenia glazury, preparaty do czyszczenia rur odpływowych, środki dezynfekujące, preparaty do mycia i kąpieli, preparaty i środki do odświeżania powietrza, preparaty do przetykania rur, preparaty do polerowania, środki do nadawania połysku, preparaty do zabezpieczania glazury i terakoty oraz spoin przed osiadaniem zabrudzenia, kamienia i pleśni, środki do usuwania pleśni i osadów z powierzchni glazury, terakoty, urządzeń i armatury sanitarnej, przybory toaletowe, sole do kąpieli, pasty do podłóg, pasty do glazury, pumeks, przybory toaletowe, wyroby kosmetyczne, wyroby perfumeryjne, środki do prania, zestawy kosmetyczne, preparaty do odbarwiania, zapachowe drewno, substancje zapachowe do pomieszczeń, **06** materiały budowlane metalowe jak np. baseny kąpielowe (konstrukcje), armatura do przewodów metalowa, rury i przewody metalowe, dozowniki do ręczników metalowe, drzwi metalowe, osprzęt metalowy do drzwi, kosze metalowe, stojaki i półki metalowe, uchwyty metalowe, wieszaki do ubrań metalowe, kabiny kąpie-

lowe metalowe, rury kanalizacyjne i wodociągowe metalowe, przewody metalowe do instalacji klimatyzacyjnych i wentylacyjnych, kształtki i złącza do rur metalowe, kurki i zawory do przewodów rurowych metalowe, okucia metalowe budowlane, okucia metalowe meblowe, opaski zaciskowe do rur metalowe, osłony do rur metalowe, panele i kasetony metalowe dla budownictwa, listwy i profile metalowe do płytek ściennych i podłogowych, progi metalowe, prowadnice drzwi przesuwanych metalowe, sufity metalowe, uchwyty ścienne do mocowania rur metalowe, śruby metalowe, zaciski do rur metalowe, żaluzje metalowe, zawory wodociągowe, zbiorniki metalowe, baterie umywalkowe i do wanien, puszki i pudełka metalowe, **09** aparaty i urządzenia elektryczne i elektroniczne kontrolne i sterujące do urządzeń i instalacji grzewczych, wodociągowych i kąpielowych (np. do basenów, wanien i kabin kąpielowych), przewody elektryczne i złącza do nich, zawory elektromagnetyczne, urządzenia elektryczne i elektroniczne do fizykoterapii i odnowy biologicznej nie zawarte w innych klasach, **10** aparaty do masażu, aparatura terapeutyczna na wodę lub gorące powietrze, baseny, wanny i kabiny natryskowe do celów leczniczych, meble do celów medycznych, pisuary, przyrządy do fizykoterapii, przyrządy do hydroterapii, **11** urządzenia do oświetlenia, ogrzewania, wytwarzania pary, gotowania, mycia, kąpieli, suszenia, wentylacji, chłodzenia, zaopatrzenia w wodę oraz urządzenia i instalacje sanitarne, armatura bezpieczeństwa do urządzeń oraz instalacji wodnych i gazowych, abażury do lamp, armatura do pieców, lampy bakteriobójcze do oczyszczania powietrza, bidety i armatura do nich, bojler, grzejniki centralnego ogrzewania i armatura do nich, baseny kąpielowe i armatura do nich, brodziki, baterie łazienkowe oraz osprzęt do nich, urządzenia do chlorowania basenów kąpielowych, wymienniki i zasobniki ciepła, dozowniki środków odkażających do toalet, instalacje do zaopatrzenia i rozprowadzania wody, dywany i maty ogrzewane elektrycznie, grzejniki elektryczne, filtry do wody i powietrza do celów domowych, fontanny, grzejniki elektryczne, inhalatory, kabiny do łaźni tureckich, kabiny kąpielowe, kabiny natryskowe, kabiny parowe, kabiny parowe z hydro-masażem, kabiny parowo-nawannowe, kabiny kąpielowe wielofunkcyjne, instalacje do kąpieli, podgrzewacze do kąpieli, urządzenia do kąpieli w gorącym powietrzu, wanny do kąpieli i wanny z hydromasażem oraz armatura i akcesoria do nich, urządzenia klimatyzacyjne i wentylacyjne, armatura łazienkowa wraz z kranami i zaworami, elementy instalacji oświetleniowych, piece kąpielowe i do podgrzewania wody oraz armatura do nich, pisuary i armatura do nich, spłuczki ustępowe oraz armatura do nich, suszarki łazienkowe, przewody i armatura do instalacji wodnych i kąpielowych, sedesy oraz armatura i akcesoria do nich nie zawarte w innych klasach, ogrzewacze do stóp, suszarki do włosów i do ciała, suszarki do bielizny łazienkowe (elektryczne i nieelektryczne), toalety oraz armatura i akcesoria do nich nie zawarte w innych klasach, umywalki oraz armatura i akcesoria do nich nie zawarte w innych klasach, ustępy przenośne, uszczelki do kranów i zaworów wodociągowych, urządzenia do uzdatniania wody do celów domowych, wanny łazienkowe z ozonatorem, chromoterapią lub z wirowym ruchem wody oraz akcesoria i armatura do nich nie zawarte w innych klasach, panele natryskowe i parowo-wodne do wanien oraz kabin kąpielowych, sauny oraz armatura i akcesoria do nich, wentylatory, przewody oraz kratki wentylacyjne, urządzenia, akcesoria oraz instalacje klimatyzacyjne, urządzenia do wytwarzania wirowego ruchu wody, urządzenia do ozonowania wody, aparaty do zmiękczenia wody, instalacje wodne oraz urządzenia zabezpieczające i bezpieczeństwa do nich, filtry do wody do celów domowych, wodotryski ozdobne, wyciągi wentylacyjne, wymienniki ciepła, zawory kanalizacyjne, zawory mieszalnikowe i termostatyczne do instalacji wodociągowych i kąpielowych, zawory ciśnieniowe do wody, żarówki oświetleniowe, drzwi i parawany do wanien i kabin kąpielowych, urządzenia do opalania, inhalatory, urządzenia do kąpieli błotnych, lampy do naświetleń do celów kosmetycznych, **17** izolatory do rur, uszczelki do rur i armatury wodnej i gazowej, materiały izolacyjne, giętkie przewody niemetalowe, osłony niemetalowe do rur, złączki do rur niemetalowe, materiały uszczelniające, substancje do izolacji przeciwwilgociowej w budynkach, **19** meble, lustra, ramy do obrazów, zasłony bambusowe, dekoracje przestawne, dozowniki ręczników stałe niemetalowe, dzieła sztuki, figurki i posągi z drewna, gipsu lub tworzyw sztucznych, haki do zasłon, uchwyty do rur z tworzyw sztucznych, stojaki na parasole, stojaki na kapelusze, karnisze do zasłon, kolki do ścian niemetalowe, kosze niemeta-

lowe, **20** kosze niemetalowe do bielizny, kółka do zasłon, kratki ochronne łazienkowe niemetalowe, osprzęt niemetalowy do mebli, muszle, haczyki i wieszaki do ubrań niemetalowe, stojaki do wieszania ubrań, meble łazienkowe, meble ogrodowe, rolki do zasłon, wyroby stolarstwa meblowego, stoły do masażu, szyny do zasłon, łóżka wodne, przewody oraz zawory wodociągowe z tworzyw sztucznych, karnisze, kółka, uchwyty i rolki do zasłon, **21** przybory łazienkowe nie z metali szlachetnych i nie pokrywanych nimi, suszarki do bielizny, wyroby ceramiczne dla gospodarstw domowych, szczotki do czyszczenia, dozowniki do mydła, dozowniki do ręczników papierowych, dozowniki papieru toaletowego, faszczki nie z metali szlachetnych, gałki i uchwyty porcelanowe, gąbki toaletowe oraz uchwyty do nich, przybory kosmetyczne, kosze do użytku domowego niemetalowe, kubki nie z metali szlachetnych, miotły, mopy, mydelniczki, naczynia na mydło, pudełka na mydło, szczotki do mycia, naczynia łazienkowe niemetalowe, kosze na odpadki, zraszacze do podlewania kwiatów, ściereki do mycia podłóg, pojemniki do użytku domowego niemetalowe, półki łazienkowe niemetalowe (inne niż meble), przepychaczki do zlewów i wanien, rozpylacze do perfum, stojaki do suszenia prania, szczotki do misek klozetowych, figurki, posągi, dzieła sztuki z porcelany, fajansu lub szkła, pozostałe akcesoria łazienkowe nie zawarte w innych klasach, **24** bielizna domowa, bielizna kąpielowa (z wyjątkiem odzieży), pokrowce na deski toaletowe, firanki, zasłony, ręczniki tekstylne, zasłony prysznicowe z materiałów tekstylnych lub z tworzyw sztucznych, **27** dywaniki i maty łazienkowe, maty gimnastyczne, maty antypoślizgowe, wykładziny podłogowe, tapety do łazienek, **35** selekcjonowanie, zgromadzenie i wyeksponowanie w sklepach i hurtowniach w/w towarów do wyposażenia łazienek i mieszkań w celu umożliwienia nabywcom dogodnego ich obejrzenia i dokonania zakupu; usługi w zakresie sprzedaży i wyposażenia łazienek i mieszkań w sklepach czy hurtowniach; także poprzez sieci komputerowe jak np. Internet, pokazy towarów czy usługi w zakresie sprzedaży wysyłkowej, **37** usługi budowlane i instalacyjne, usługi remontowe, naprawy.

(111) **236673** (220) 2010 01 18 (210) 365158
 (151) 2011 03 08 (441) 2010 04 26
 (732) „VOLYPOK” Spółka z ograniczoną odpowiedzialnością,
 Radom, PL.
 (540)



Kolor znaku: czerwony, ciemnoczerwony, biały, niebieski, granatowy

(531) 2.9.1, 27.5.1, 29.1.13
 (510), (511) **12** wózki dziecięce spacerowe, wózki dziecięce głębokie, **25** odzież dziecięca, odzież dla niemowląt, obuwie dziecięce, zabawki dziecięce, T-shirty, **28** zabawki, pojazdy-zabawki, misie pluszowe, lalki.

(111) **236674** (220) 2010 01 21 (210) 365333
 (151) 2011 04 15 (441) 2010 04 26
 (732) Jarosław Al-Abbas, Warszawa, PL.
 (540)

datapro

Kolor znaku: granatowy

(531) 27.5.1, 29.1.4
 (510), (511) **35** przetwarzanie danych i zarządzanie nimi, reklama, zarządzanie w działalności handlowej, **37** instalacja sprzętu komputerowego i usługi serwisowe, **41** nauczanie, kształcenie, rozrywka.

(111) **236675** (220) 2010 01 22 (210) 365360
 (151) 2011 04 15 (441) 2010 04 26
 (732) TECO ELECTRIC & MACHINERY CO., LTD., Taipei, TW.

(540)

TECO

(531) 26.1.1, 26.1.16, 27.5.1

(510), (511) **07** silniki, generatory, pompy, sprężarki, dźwigi, zmywarki do naczyń, pralki, roboty kuchenne, urządzenia do sporządzania i wypiekania chleba, mechanizmy sprzęgania i napędu (z wyjątkiem przeznaczonych do pojazdów lądowych), duże narzędzia rolnicze, inkubatory, miksery elektryczne stosowane w gospodarstwie domowym, wciągarki i podnośniki łańcuchowe oraz urządzenia podnośnikowe, odkurzacze, napędy silnikowe elektryczne, elektryczne wyciskarki do owoców, napędy prądu przemiennego do sterowania silnikami, wiatrowe generatory energii, łopatkki do wiatrowych urządzeń energetycznych, silniki, silniki elektryczne, maszyny i obrabiarki, **09** elektroniczne sterowniki do maszyn, regulatory czasu, wyłączniki stosowane wewnątrz i na zewnątrz budynków, przetwornice energii elektrycznej, przełączniki, urządzenia do zdalnego sterowania, stabilizatory napięcia, elektroniczne przetworniki częstotliwości do silników elektrycznych wysokoobrotowych, elektroniczne sterowniki do serwowatorów, jednostki sterujące do regulacji rozruchu silników elektrycznych, styczniki magnetyczne, wyłączniki różnicowoprądowe, startery magnetyczne, rozruszniki do silników, rozruszniki bezpośrednie, programowalne sterowniki logiczne, falowniki, elektroniczne przełączniki nadmiarowe, zespoły energetycznych urządzeń wiatrowych o wydajności mocy w skali MW, zespoły energetycznych urządzeń wiatrowych o poziomej osi obrotu; zespoły energetycznych urządzeń wiatrowych o pionowej osi obrotu; konwertery energii wiatru, zestawy urządzeń fotowoltaicznych, konwertery fotowoltaiczne, szafki kontrolne energii wiatrowej, aparatura rozdzielcza stosowana w związku z energią wiatrową, energetyczne zespoły hybrydowych urządzeń wiatrowo-słonecznych.

(111) **236676** (220) 2010 01 28 (210) 365568
 (151) 2011 02 08 (441) 2010 05 10
 (732) „A. Blikle” Spółka z ograniczoną odpowiedzialnością,
 Warszawa, PL.
 (540) Ciastko Miłości
 (510), (511) **30** ciastka, wyroby cukiernicze, lody.

(111) **236677** (220) 2010 02 05 (210) 366011
 (151) 2011 03 04 (441) 2010 05 10
 (732) BESKIDZKA GALERIA SZTUKI Mirosław Bator, Szczyrk, PL.
 (540)



Kolor znaku: brązowy, jasnobrązowy, ciemnobrązowy, biały

(531) 3.13.1, 26.2.7, 26.4.1, 26.13.25, 27.5.1, 29.1.12
 (510), (511) **16** druki, plakaty, fotografie, obrazy w dziedzinie malarstwa, albumy, broszury, książki, katalogi, czasopisma, gazety, kalendarze, karty pocztowe, materiały do rysowania, materiały dla artystów, ramki do fotografii i obrazów, reprodukcje graficzne, sztalugi malarskie, pędzle do malowania, **35** organizowanie sprzedaży w trybie aukcji i przetargów, organizowanie wystaw w celach handlowych i reklamowych, reklama, marketing i promocja dzieł sztuki, wyrobów rękodzielnictwa, profesjonalne zarządzanie działalnością artystyczną, **36** wycena dzieł sztuki, antyków i wyrobów rękodzielnictwa, **41** organizowanie wystaw związanych z kulturą i edukacją, edukacja i nauczanie, usługi w zakresie muzeów i wystaw, organizowanie i prowadzenie koncertów, spektakli, widowisk, balów, publikowanie książek i tekstów innych niż reklamowe, organizowanie konkursów

edukacyjnych i w zakresie kultury, organizowanie konferencji i seminariów, produkcja filmów, programów radiowych i telewizyjnych, **42** stwierdzanie autentyczności dzieł sztuki, usługi artystów grafików, architektura, projektowanie budynków, projektowanie dekoracji wnętrz, wzornictwo przemysłowe, ekspertyzy i opinie w zakresie malarstwa, rzeźby, przedsięwzięć artystycznych.

(111) **236678** (220) 2010 02 10 (210) 366138
 (151) 2011 02 22 (441) 2010 05 24
 (732) ITALIAN PAPER Spółka z ograniczoną odpowiedzialnością, Warszawa, PL.
 (540)

Comfort plus

(531) 1.15.15, 27.5.1
 (510), (511) **03** chusteczki nasączone płynami kosmetycznymi, preparaty do czyszczenia, kosmetyki, ściereczki nasączone detergentami do czyszczenia, produkty toaletowe, **16** papier higieniczny, papier toaletowy, ręczniki do twarzy papierowe, ręczniki papierowe, chusteczki do nosa papierowe, serwetki stołowe papierowe, serwety na stół papierowe.

(111) **236679** (220) 2010 02 15 (210) 366318
 (151) 2011 04 08 (441) 2010 05 24
 (732) NETTO Spółka z ograniczoną odpowiedzialnością, Motaniec, PL.
 (540)



Kolor znaku: jasnoniebieski, ciemnoniebieski, biały, czerwony, brązowy, żółty
 (531) 24.3.1, 25.1.15, 26.4.2, 26.4.18, 27.5.1, 29.1.15
 (510), (511) **29** mięso i jego przetwory, wyroby wędliniarskie.

(111) **236680** (220) 2010 02 15 (210) 366319
 (151) 2011 04 08 (441) 2010 05 24
 (732) NETTO Spółka z ograniczoną odpowiedzialnością, Motaniec, PL.
 (540)



Kolor znaku: jasnoczerwony, ciemnoczerwony, biały, czerwony, brązowy, żółty
 (531) 24.3.1, 25.1.15, 26.4.2, 26.4.18, 27.5.1, 29.1.14
 (510), (511) **29** mięso i jego przetwory, wyroby wędliniarskie.

(111) **236681** (220) 2010 02 15 (210) 366320
 (151) 2011 04 08 (441) 2010 05 24
 (732) NETTO Spółka z ograniczoną odpowiedzialnością,

Motaniec, PL.
 (540)



Kolor znaku: ciemnoniebieski, niebieski, żółty, biały, czerwony, brązowy
 (531) 24.3.1, 25.1.15, 27.5.1, 29.1.15
 (510), (511) **29** mięso i jego przetwory.

(111) **236682** (220) 2010 02 15 (210) 366321
 (151) 2011 04 08 (441) 2010 05 24
 (732) NETTO Spółka z ograniczoną odpowiedzialnością, Motaniec, PL.
 (540)



Kolor znaku: brązowy, czerwony, żółty, biały, szary
 (531) 24.3.1, 25.1.15, 27.5.1, 29.1.15
 (510), (511) **29** mięso i jego przetwory.

(111) **236683** (220) 2010 02 18 (210) 366467
 (151) 2011 03 09 (441) 2010 05 24
 (732) LAS Jarosław Lasecki, Myszków, PL.
 (540) Bobolus
 (510), (511) **39** zwiedzanie turystyczne, **41** organizacja i obsługa konferencji i imprez sportowych, wypożyczanie sprzętu sportowego z wyjątkiem pojazdów, **43** usługi: domów turystycznych, hoteli, kempingów, pensjonatów, restauracji.

(111) **236684** (220) 2010 02 19 (210) 366526
 (151) 2011 03 17 (441) 2010 05 24
 (732) „QXL POLAND” Spółka z ograniczoną odpowiedzialnością, Poznań, PL.
 (540)



Kolor znaku: niebieski, czarny
 (531) 18.7.22, 18.7.25, 27.5.1, 29.1.12

(510), (511) **16** materiały drukowane; czasopisma; dzienniki; gazety; książki; notatniki; broszury, **35** wynajmowanie powierzchni na cele reklamowe i ogłoszeniowe, w tym w Internecie i poprzez Internet; aukcje publiczne; aukcje internetowe; reklama za pośrednictwem sieci komputerowej, w tym Internetu; publikowanie tekstów reklamowych; rozpowszechnianie ogłoszeń reklamowych; uaktualnianie materiału reklamowego; wynajmowanie miejsc na umieszczanie ogłoszeń lub reklam; zarządzanie zbiorami informatycznymi; obsługa baz danych dostępnych przez Internet; pozyskiwanie danych do komputerowych baz danych; sortowanie danych w bazach komputerowych, **42** administrowanie stronami komputerowymi (sieciowymi), aktualizacja oprogramowania komputerowego, analizy systemów komputerowych, projektowanie oprogramowania komputerowego, tworzenie i utrzymywanie w imieniu osób trzecich informatycznych systemów marketingowych dostępnych przez Internet, tworzenie i utrzymywanie systemów obsługi klienta dostępnych przez Internet, tworzenie i utrzymywanie stron internetowych w imieniu osób trzecich.

(111) **236685** (220) 2010 02 19 (210) 366544
 (151) 2011 04 19 (441) 2010 05 24
 (732) CASTEL FRERES, Blanquefort, FR.
 (540) MONTGOLFIER
 (510), (511) **33** wina.

(111) **236686** (220) 2010 02 24 (210) 366775
 (151) 2011 04 19 (441) 2010 06 07
 (732) TROPS Spółka Akcyjna, Toruń, PL.
 (540) SKLEP REMONTOWY TROPS-MALARZ

(510), (511) **35** usługi promocji i reklamy towarów dla osób trzecich, dystrybucja materiałów reklamowych: ulotek, katalogów, broszur, usługi sprzedaży detalicznej i hurtowej następujących towarów: nawozy naturalne i sztuczne, ziemia próchnicza, nawóz, torf, polepszacze do ziemi, ziemia do roślin, produkty chemiczne przeznaczone dla rolnictwa, ogrodnictwa, leśnictwa, kleje, kleje do tapet, produkty chemiczne do wody basenowej, wosk do ochrony drzew, produkty do odklejania tapet, barwniki, lakiery, farby i laka z wyłączeniem materiałów izolujących, substancje przeciwko rdzy i do konserwowania drewna, substancje barwiące, metal w listkach i proszku dla malarzy, dekoratorów, drukarzy i artystów, podkład pod farbę, farba ogniotrwała, farba bakterioobójcza, lakiery i oleje do podłogi, substancje do czyszczenia, wygładzania, odłuszczenia i ścierania, mydła, pasta woskowa, pasta do parkietu, pasta do nabłyszczenia, produkty przeciw rdzy, rozpuszczalniki, preparaty do przeczyszczania rur, szampony do pokrywania podłóg, wywabiacze, odkamieniacze do użytku domowego, detergenty inne niż do użytku medycznego oraz inne niż wykorzystywane w trakcie procesu produkcyjnego, papier ścierny, terpentyna, produkty do zdejmowania farby, produkty do mycia, papier ścierny, kalka, produkty do wchłaniania i wiązania kurzu, substancje oświetlające, świeczki, knoty, wosk do oświetlania, herbicydy, trutki na myszy, środki antybakteryjne, insektycydy, środki do zwalczania myszy i szczurów, środki higieniczne dezynfekujące, środki pasożytoobójcze, materiały budowlane laminowane i topione, wyroby slusarskie metalowe, metalowe gwoździe, śruby metalowe, nakrętki metalowe, nity metalowe, metalowe elementy konstrukcyjne, pudełka i skrzynki metalowe, skrzynki na narzędzia metalowe, kufry i pojemniki metalowe, szklarnie metalowe, przenośne uchwyty metalowe, szklarnie przenośne metalowe, zasobniki i zbiorniki metalowe, pułapki na zwierzęta metalowe, rzeźby z metali nieszlachetnych, wieszaki metalowe, kraty i kratownice metalowe, złączki metalowe, zamknięcia i zasuwki inne niż części maszyn, szpule i bębny do zwijania metalowe, kadzie metalowe, wiatrowskazy metalowe, stropy metalowe, pojemniki metalowe, ogrodzenia metalowe, płyty konstrukcyjne metalowe, pergole metalowe, bramy i bramki metalowe, metalowe barierki, baseny metalowe, metalowe drabiny, paliki metalowe, siatki metalowe, rury metalowe, klamki do drzwi metalowe, drzwi metalowe, zasuwki oraz rygle metalowe, taborety metalowe, stopnie i podnóżki metalowe, sejfy metalowe, kółki metalowe, skrzynka na listy metalowe, kable metalowe nieelektryczne, okucia metalowe, zawiasy metalowe, okiennice metalowe, okna metalowe, rynny metalowe, kanary ściekowe metalowe, dachówki metalowe, gzymsy metalowe, kątowniki metalowe, klucze metalowe, drobnica metalowa, boazeria metalowa, dachówka metalowa, kraty ewakuacyjne metalowe, rusztowania metalowe, schody metalowe, zbrojenia, maszyny do budownictwa i prac publicznych, maszyny rolnicze, obrabiarki, silniki inne niż do pojazdów lądowych, duże maszyny rolnicze poruszane siłami innymi niż ludzkimi, glebogryzarki, kosiarki

ogrodowe, kruszarki, śrutowniki, ugniataarki, mechaniczne bębny do zwijania, pompy, pompy do wierceń, betoniarki, wciągarki, kompresory, elektryczne urządzenia do czyszczenia, urządzenia do czyszczenia, froterki elektryczne do parkietu, urządzenia do prania dywanów i mokiet, urządzenia do czyszczenia wykorzystujące parę, urządzenia do spawania na gaz, lutownice na gaz, odkurzacze, urządzenia do mycia szyb, urządzenia do rozprowadzania pary, nieelektryczne maszyny do spawania, wiertarki, pompy nawadniające, zespoły prądnicowe, młoty pneumatyczne, pneumatyczne sterowniki do maszyn, transportery pneumatyczne, piły, kozy do piłowania, piła taśmowa, brzeszczoty do pił, narzędzia ogrodnicze, motykograbie, motyki, pazurki, grabki, grabie, rydle, szpadle, sztychówki, łopaty, oskard, skaryfikator, małe kosy; urządzenia do siania, rozścielacze i roztrząsacze, napowietrzacze, grabie do trawy, walce do trawy, urządzenia do przycinania żywopłotów, nożyce ogrodowe, ręczna kosiarka ogrodowa, nożyce, sekatory, narzędzia do cięcia drzew i gałęzi, sierpy, siekiery, grabie, narzędzia do majsterkowania, perforatory, obcęgi, kleszcze, klucze jako narzędzia, narzędzia do montowania, lewarki i podnośniki ręczne, nożyczki, urządzenia do odklejania tapet, młotki, grabie, narzędzia hydrauliczne, rozpylacze środków owadobójczych, noże, widelce i łyżki, noże za wyjątkiem noży chirurgicznych i elektrycznych, narzędzia posadzkarza do kładzenia glazury i terrakoty, nożyki, katery, wiertła, śrubokręty, piły, opakowania na piły, narzędzia ręczne do ścinania, wyostrzania, przecinania, piłowania, ostrzenia, ścierania, dłuta, pilniki do drewna, strugi, młotki drewniane, urządzenia do wyrwania, pas do noszenia narzędzi, pistolety jako urządzenia, węgielnice, ściskacze, szpachelki, obcinak do rur, urządzenia rejestrujące, urządzenia gaśnicze, siatki i błony do ochrony upraw, kaski ochronne, maski do oddychania inne niż do sztucznego oddychania, nakolanniki z wyłączeniem nakolanników o przeznaczeniu ortopedycznym, rękawice ochronne, okulary ochronne, programatory, termometry do użytku niemedyicznego, urządzenia do zdalnego sterowania, anteny satelitarne, elektryczne urządzenia do spawania, gniazda elektryczne, skrzynki do przekierowania, wyłączniki samoczynne, kable elektryczne, anteny, liczniki i tablice elektryczne, łączniki redukcyjne elektryczne, wyłączniki elektryczne, domofon elektryczny, alarmy, baterie, satelity, domofony elektroniczne, zawory sterowane elektrycznie, pompy przeciwpożarowe, suwaki warsztatowe, suwmiarki, kontakty, listwy z kontaktami, elektryczne aparaty pomiarowe, instrumenty pomiarowe, narzędzia miernicze, piony sznurkowe, bezpieczniki, aparaty radiowe do nadawania informacji, aparaty odbiorcze, automatyczne sekretarki, kserokopiarki, urządzenia i instrumenty do przewodzenia, dystrybucji, transformacji, gromadzenia, regulowania i kierowania prądem elektrycznym, aparaty i instalacje do oświetlania, grzania, wytwarzania pary, pieczenia, suszenia, dystrybucji wody i instalacji sanitarnych, urządzenia do spalania, piecyki, fontanny, aparaty do filtrowania wody, aparaty i maszyny do oczyszczania i zmękczenia wody, wodotryski ozdobne, grille, ruszty grillowe, konwektory, latarki, przenośne lampy, żarówki, girlandy do użytku wewnętrznego i zewnętrznego, rezerwuary do spłuczek, spłuczki, filtry jako części instalacji domowych i przemysłowych, grzejniki, termy, kotły, ubikacje, krany, wanny, natryski, toalety, zlewy, nawilżacze, wyciągi kuchenne, wyciągi wentylacyjne, maszyny i urządzenia do puryfikacji wody, klimatyzatory, wentylatory, urządzenia do wentylacji, kominki, piecyki i płyty kładzone przed kominkiem, syfony, podgrzewane wieszaki na ręczniki, taczki, kółka do taczek, wózki transportowe, wózki ogrodowe, książki, broszury, pędzle malarskie, wałki do malowania mieszkań, kleje używane w gospodarstwach domowych oraz kleje do papieru, wosk do lakowania, kauczuk, guma, półprzetworzone produkty z plastiku, listewki, pręty, blaszki, płyty, płytki z plastiku, materiały służące do uszczelniania, zatykania, izolowania, rurki giętkie niemetalowe, węże do podlewania, filc do uszczelniania, taśmy uszczelniające, łączące, izolujące, klejące z wyłączeniem przeznaczonych do celów medycznych, parasole, torby i worki do majsterkowania i ogrodnictwa, materiały konstrukcyjne niemetalowe, kamienie naturalne i sztuczne, cement, rzeźby z kamienia, betonu lub marmuru, filc do budownictwa, mosty drewniane, przegrody drewniane, drewno ozdobne, drewno konstrukcyjne, drewno półprzetworzone, drewno wzorzyste, boazeria, słupki, altanki, chaty, domki, zadaszenia ogrodowe, wiaty, skrzynie i pojemniki na piasek do budownictwa, piasek za wyjątkiem piasku do odlewni, trzcina, tynk, glazura, kominki, szkło izolujące, parkiet, deski, wykładziny, dachówka, tablice, rynny dachowe, rusztowanie, schody, konstrukcje szkieletowe, okna, okiennice, zawiasy, kanały ściekowe, rowy odpływowe, gzymsy, kątowniki, wszystkie wyżej wymienione towary niemetalowe, meble, w tym meble ogrodowe, meble łazienkowe i kuchenne, lustra, ramy, okleina ścienna dekoracyjna nie z tekstyliów, pręty, pierścienie, haczyki, patery, wieszaki, karnisze nieme-

talowe, karnisze metalowe, rolki, szyny na firanki i zasłony, sznury spinające firanki nie z tekstyliów, pudełka, kasety z drewna lub z plastików, okucia okien, mebli, drzwi, futryny, listwy maskujące, zasuwki, budy dla zwierząt domowych, regały, półki, stoliki do sortowania i układania, kosze, zawiasy, skrzynki na narzędzia, skrzynki na rośliny, rzeźby z drewna, wosku, gipsu lub z plastiku, półki, zawory i zasuwki inne niż części maszyn niemetalowe, kotły, poduszki inne niż do użytku medycznego, stoły do tapetowania, stoły do obrabiania drewna i metalu, sukno, nogi mebli, wosk do uli, niemetalowe koszyki na drewno, pomocniki do ogrodów, doniczki balkonowe, meble, produkty z drewna, kory korkowej, trzciny, sita, wikliny, kości, kości słoniowej, kości wielorybów, łusek, bursztynu, masy perłowej, macicy perłowej, oraz surogaty wszystkich wyżej wymienionych materiałów lub z plastiku w szczególności bibeloty, przedmioty sztuki, skrzynki na listy inne niż murowane i z metalu, popiersia, skrzynki, opakowania z drewna, koszyki niemetalowe, wieszaki na ubrania, produkty z wikliny, drobne przenośne przedmioty do dekoracji, statuetki z drewna, kory korkowej, trzciny, sita, wikliny, kości, kości słoniowej, kości wielorybów, łusek, bursztynu, masy perłowej, macicy perłowej, surogaty wszystkich wyżej wymienionych materiałów lub plastiku, pojemniki do gospodarstwa domowego nie z metali szlachetnych ani z platerowanych, grzebienie i gąbki, druciak, szczotka, przyrządy do czesania, narzędzia i materiały do sprzątania, szkło nieobrobione i półprzetworzone, miotły, śmietniki, łyżki do butów, trzepaczka do dywanów, pułapki na owady, wyroby garncarskie, wazy nie z metali szlachetnych, dzbany, garnki, skrzynki na rośliny, doniczki, osłony na doniczki nie z papieru, miski, miednice, klosze, skrzynie na zaprawy, kasty, rzeźby z porcelany, z ziemi lub ze szkła, przyrządy do podlewania, lance i pistolety zraszające, zraszacze, wózki do węży, wiadra, froterki nieelektryczne, klamki do drzwi niemetalowe, urządzenia do suszenia, suszarki, podpory pod rośliny, rękawiczki ogrodowe, podstawki na ręczniki niemetalowe, mydelniczki, sznurki, namioty, zbiorniki nie do celów ratowniczych oraz inne niż do samochodów, torby do transportu i przechowywania towarów na wagę, linki ogrodnicze, linki i siatki do ochrony upraw, linki do wykorzystania tekstylnego, filc, moskitiery, obrusy nie z papieru, pokrycie murów i tapety do murów z materiałów tekstylnych, rolety z materiałów tekstylnych, fartuchy, ubrania do majsterkowania i ogrodnictwa, buty za wyjątkiem butów przeznaczonych do celów medycznych, dywany, słomianki, maty, linoleum i inne pokrycia podłóg, tapety nie z materiałów tekstylnych, wycieraczki, maty antypoślizgowe, tapety, pokrycia podłóg i ścian z tekstyliów, portyki, sanki, urządzenia do zabawy i ćwiczeń fizycznych, huśtawki, siatki, baseny, gry towarzyskie prowadzone na świeżym powietrzu, dekoracje choinek bożonarodzeniowych za wyjątkiem urządzeń oświetleniowych, bębenki, produkty rolnicze, warzywnicze, leśne oraz zboża nieprzetworzone, nasiona, rośliny żywe i kwiaty naturalne, kora, drewno, kwiaty suszone do dekoracji, **37** usługi budowlane w zakresie: budowy domów wielo-i jednorodzinnych, informacji budowlanej, nadzoru budowlanego, wynajmu maszyn budowlanych, usługi remontowe, **39** usługi transportowe-przewóz towarów, **42** projektowanie budynków i usługi projektowania wystroju wnętrz .

(111) **236687** (220) 2010 02 25 (210) 366870
 (151) 2011 02 23 (441) 2010 06 07
 (732) Fabryka Cukiernicza KOPERNIK Spółka Akcyjna, Toruń, PL.
 (540)



Kolor znaku: ciemnoczerwony, czerwony, brązowy, niebieski, zielony, szary, jasnobrązowy, złoty, biały, czarny
 (531) 6.19.1, 7.1.1, 19.3.1, 27.5.1, 29.1.15
 (510), (511) **30** pierniki, wyroby cukiernicze.

(111) **236688** (220) 2010 02 25 (210) 366880
 (151) 2011 02 23 (441) 2010 06 07
 (732) Fabryka Cukiernicza KOPERNIK Spółka Akcyjna, Toruń, PL.

(540)



Kolor znaku: ciemnoczerwony, czerwony, brązowy, niebieski, szary, jasnobrązowy, złoty, biały, czarny
 (531) 7.1.1, 7.1.8, 19.3.3, 27.5.1, 29.1.15
 (510), (511) **30** pierniki, wyroby cukiernicze.

(111) **236689** (220) 2010 02 25 (210) 366870
 (151) 2011 02 23 (441) 2010 06 07
 (732) Fabryka Cukiernicza KOPERNIK Spółka Akcyjna, Toruń, PL.
 (540)



Kolor znaku: ciemnoczerwony, czerwony, brązowy, niebieski, zielony, szary, złoty, biały, czarny
 (531) 7.1.1, 7.1.25, 19.3.3, 27.5.1, 29.1.15
 (510), (511) **30** pierniki, wyroby cukiernicze.

(111) **236690** (220) 2010 02 25 (210) 366872
 (151) 2011 02 23 (441) 2010 06 07
 (732) Fabryka Cukiernicza KOPERNIK Spółka Akcyjna, Toruń, PL.
 (540)



Kolor znaku: ciemnoczerwony, czerwony, niebieski, jasnobrązowy, zielony, szary, złoty, biały, czarny
 (531) 7.1.1, 7.1.8, 19.3.3, 27.5.1, 29.1.15
 (510), (511) **30** pierniki, wyroby cukiernicze.

(111) **236691** (220) 2010 02 25 (210) 366873
 (151) 2011 02 23 (441) 2010 06 07
 (732) Fabryka Cukiernicza KOPERNIK Spółka Akcyjna, Toruń, PL.
 (540)



Kolor znaku: ciemnoczerwony, czerwony, niebieski, jasnobrązowy, jasnożółty, zielony, szary, złoty, biały, czarny
 (531) 7.3.1, 19.3.3, 27.5.1, 29.1.15
 (510), (511) **30** pierniki, wyroby cukiernicze.

(111) **236692** (220) 2010 02 25 (210) 366906
 (151) 2011 04 12 (441) 2010 06 07

(732) MIP METRO Group Intellectual Property GmbH & Co. KG,
Duesseldorf, DE.
(540)



Kolor znaku: niebieski, żółty, czerwony, biały

(531) 24.15.1, 26.1.1, 26.4.2, 27.5.1, 29.1.14
(510), (511) **35** usługi w zakresie sprzedaży hurtowej i detalicznej za pośrednictwem sklepów lub supermarketów lub hipermarketów lub mini-marketów lub katalogów wielobranżowych w systemie sprzedaży wysyłkowej lub za pośrednictwem środków telekomunikacji lub wielobranżowej strony internetowej; usługi reklamowe; usługi w zakresie promocji; rozpowszechnianie materiałów reklamowych i promocyjnych; usługi w zakresie prezentacji towarów; usługi reklamowe świadczone drogą pocztową; usługi w zakresie badania rynku; usługi marketingowe; usługi w zakresie rozpowszechniania próbek towarów; usługi w zakresie organizacji oraz zarządzania programami promocyjnymi oraz motywacyjnymi; usługi przechowywania i odzyskiwania informacji w zakresie sprzedaży hurtowej i detalicznej, spisu towarów i rozmieszczenia półek, nadzoru nad stanem zapasów, projektowania opakowań towarów i sprzedaży produktów.

(111) **236693** (220) 2010 03 08 (210) 367427
(151) 2011 04 27 (441) 2010 06 21

(732) KVAM Spółka z ograniczoną odpowiedzialnością, Szczecin, PL.
(540) POWER DRINK

(510), (511) **31** dodatki do pasz nie do celów leczniczych, pasze, dietetyczne preparaty dla zwierząt.

(111) **236694** (220) 2010 03 08 (210) 367442
(151) 2011 04 27 (441) 2010 06 21

(732) Śląska Wytwórnia Wódek Gatunkowych „POLMOS”
Spółka Akcyjna, Bielsko-Biała, PL.
(540)



(531) 5.7.1, 19.7.1
(510), (511) **33** napoje spirytusowe-wódki.

(111) **236695** (220) 2010 03 08 (210) 367443
(151) 2011 04 27 (441) 2010 06 21

(732) Śląska Wytwórnia Wódek Gatunkowych „POLMOS”
Spółka Akcyjna, Bielsko-Biała, PL.
(540)



Kolor znaku: czerwony, złoty, biały, czarny, szary

(531) 5.7.1, 25.1.15, 26.11.1, 27.5.1, 29.1.15
(510), (511) **33** napoje spirytusowe-wódki.

(111) **236696** (220) 2010 03 22 (210) 368127
(151) 2011 04 18 (441) 2010 07 05
(732) VANGALEN Spółka z ograniczoną odpowiedzialnością, Łódź, PL.
(540)



Kolor znaku: biały, jasnoniebieski, ciemnoniebieski

(531) 26.13.25, 26.15.1, 27.5.1, 29.1.12
(510), (511) **36** usługi i doradztwo finansowe, zarządzanie i kontrola należności, **45** usługi i doradztwo prawne.

(111) **236697** (220) 2010 03 22 (210) 368158
(151) 2011 04 18 (441) 2010 07 05

(732) Spółdzielnia Pracy „MUSZYNIANKA”, Krynica Zdrój, PL.

(540) MUSZYNIANKA PRZYCIĄGA MAGNEZEM
(510), (511) **32** napoje bezalkoholowe, wody mineralne gazowane i niegazowane, wody stołowe i sodowe; soki, syropy i napoje owocowe i warzywne; produkty do wytwarzania wody mineralnej oraz preparaty do produkcji wody gazowanej.

(111) **236698** (220) 2010 03 26 (210) 368339
(151) 2011 04 12 (441) 2010 07 05

(732) NATUR PRODUKT ZDROVIT Spółka z ograniczoną odpowiedzialnością, Warszawa, PL.

(540) PROSLIMIN
(510), (511) **05** preparaty farmaceutyczne, leki do celów medycznych, preparaty dietetyczne dla celów leczniczych, preparaty witaminowe i lecznicze, preparaty mineralne, napoje do celów leczniczych, zioła lecznicze.

(111) **236699** (220) 2010 03 26 (210) 368340
(151) 2011 04 12 (441) 2010 07 05

(732) Reemtsma Cigarettenfabriken GmbH, Hamburg, DE.
(540)



(531) 24.17.5, 24.17.8, 27.5.1
(510), (511) **34** tytoń, przetworzony lub nieprzetworzony; artykuły tytoniowe; papierosy; cygara; substytuty tytoniu niewykorzystywane do celów medycznych lub leczniczych; zapalki i artykuły dla palaczy.

(111) **236700** (220) 2010 04 02 (210) 368705
(151) 2011 04 18 (441) 2010 07 05

(732) E.WEDEL SPÓŁKA Z OGRANICZONĄ ODPOWIEDZIALNOŚCIĄ,
Warszawa, PL.
(540)



PIJALNIE CZEKOLADY

(531) 25.1.13, 25.1.25, 26.2.1, 26.2.7, 26.4.2, 27.5.1
(510), (511) **30** czekolada, wyroby czekoladowe, słodczyce, kawa, kakao, herbata, wyroby cukiernicze, lody, galaretki owocowe, napoje na bazie kawy, czekolady, herbaty i kakao, **35** usługi w zakresie orga-

nizowania aukcji publicznych, usługi w zakresie organizowania wystaw w celach handlowych, reklamowych i pokazów towarów, usługi w zakresie promocji towarów, usługi w zakresie rozpowszechniania materiałów reklamowych, reklamy radiowej, telewizyjnej i internetowej, **43** usługi gastronomiczne, usługi kawiarni, usługi pijalni czekolady.

(111) **236701** (220) 2005 07 27 (210) 298281
 (151) 2011 02 08 (441) 2005 10 31
 (732) Przedsiębiorstwo Produkcji Programów Telewizyjnych „Mrówka Cała”, Lidia Niedźwiedzka-Owsiak, Warszawa, PL.
 (540)



Kolor znaku: czarny, biały, czerwony

(531) 22.1.15, 27.5.1, 29.1.13

(510), (511) **09** dyski kompaktowe audio-video, **16** znaczki pocztowe, długopisy, ołówki, obwoluty papierowe na dokumenty, obwoluty papierowe na dyski kompaktowe audio-video, **21** kubki, szklanki, **25** koszulki, t-shirty, czapki, czapki z daszkiem, daszki do ochrony przed słońcem, chustki na głowę, bandany na szyję, okrycia wierzchnie, **41** organizowanie koncertów, festiwali muzycznych, imprez plenerowych, produkcja filmów, publikowanie tekstów innych niż reklamowe.

(111) **236702** (220) 2007 08 10 (210) 328763
 (151) 2011 04 13 (441) 2007 11 12
 (732) E-MUZYKA Spółka Akcyjna, Warszawa, PL.
 (540)



Kolor znaku: czerwony, czarny, biały

(531) 24.13.9, 24.13.25, 26.4.1, 26.4.16, 26.4.18, 27.5.1, 29.1.13

(510), (511) **09** urządzenia i przyrządy naukowe, żeglarskie, geodezyjne, fotograficzne, kinematograficzne, optyczne, wagowe, pomiarowe, sygnalizacyjne, kontrolne, do ratowania życia, do celów dydaktycznych, urządzenia i przyrządy elektryczne przewodzące, transformujące, akumulatorowe i kontrolno-sterujące, urządzenia do nagrywania, transmisji lub reprodukcji dźwięku lub obrazu, w szczególności urządzenia do zapisywania, odtwarzania, przekazywania informacji, dźwięku, obrazu, także poprzez sieci komunikacyjne, w tym Internet, osprzęt i akcesoria do tych urządzeń, publikacje elektroniczne, oprogramowanie, w tym oprogramowanie efektów fonicznych i wizyjnych także w sieciach komunikacyjnych, w tym w Internecie, magnetyczne nośniki danych, płyty (dyski) z nagraniami, automaty sprzedające i mechanizmy do urządzeń uruchamianych przez wrzucenie monety, maszyny liczące, sprzęt przetwarzający dane i komputery, **16** papier, tektura i wyroby z tych materiałów nie ujęte w innych klasach, w szczególności książki, periodyki, wydawnictwa albumowe, publikacje seryjne i w blokach tematycznych, informatory, czasopisma, katalogi, podręczniki, instrukcje, pisma informacyjne, drukowane zapisy muzyczne, śpiewniki, materiały drukowane, broszury, nośniki papierowe programów komputerowych, kalendarze, obrazy, rysunki, reprodukcje, foldery, materiały do uczenia się i do nauczania, druki, materiały fotograficzne, materiały piśmienne, materiały przeznaczone dla artystów, maszyny do pisania i sprzęt biurowy (z wyjątkiem mebli), materiały szkoleniowe i instruktażowe (z wyjątkiem aparatów), materiały z tworzyw sztucznych do pakowania (nie ujęte w innych klasach), **25** odzież, obuwie, nakrycia głowy, **35** reklama, w szczególności usługi reklamowe, również za pośrednictwem sieci komunikacyjnych, w tym Internetu, zarządzanie zbiorami informacyjnymi, usługi składowania i wyszukiwania danych, zgrupowanie

na rzecz osób trzecich różnych towarów pozwalających nabywcy wygodnie je oglądać i kupować w sieciach komunikacyjnych, w tym w Internecie, w sklepach i hurtowniach z urządzeniami do zapisywania, odtwarzania, przekazywania danych, dźwięku, obrazu, z osprzętem i akcesoriami do tych urządzeń, z drukami, publikacjami, drukowanymi materiałami piśmieniowymi, szkoleniowymi i instruktażowymi, odzieżą, obuwem, nakryciami głowy, zarządzanie w działalności handlowej, administrowanie działalności handlowej, prowadzenie interesów osób trzecich, prace biurowe, **38** usługi w zakresie telekomunikacji, w szczególności usługi przekazywania informacji, dźwięku, obrazu, także on-line w sieciach komunikacyjnych w tym w Internecie, publikacji elektronicznych, wypożyczanie urządzeń do przekazywania informacji, dźwięku, obrazu, zapewnianie czatów (chat) on-line i elektronicznych forum informacyjnych, **41** nauczanie, kształcenie, rozrywka, działalność sportowa i kulturalna, w szczególności usługi i doradztwo w zakresie publikowania tekstów, tworzenia publikacji internetowych, wydawania książek, czasopism, druków, jak również wszelkich materiałów szkoleniowych i informacyjnych włącznie z nagraniem informacjami audio i video, produkcja filmów, programów radiowych i telewizyjnych, wypożyczanie nagrań audio i video, usługi fonograficzne, usługi studiów nagraniowych, usługi publikowania muzyki, tekstu, grafiki, audio i wideo także przez sieci komunikacyjne, w tym Internet, **42** naukowe i techniczne usługi i badania oraz ich projektowanie, przemysłowa analiza i badanie usług, projektowanie i rozwój komputerowego sprzętu i oprogramowania, w szczególności usługi projektowania, instalowania, aktualizacji, konserwacji, wypożyczania oprogramowania komputerowego, plików komputerowych, **45** usługi prawne, w szczególności usługi zarządzania prawami autorskimi.

(111) **236703** (220) 2007 11 09 (210) 332624
 (151) 2011 04 13 (441) 2008 02 18
 (732) Spółdzielnia Mleczarska „ROSPUDA” w Filipowie, Filipów, PL.
 (540)



Kolor znaku: żółty, biały, czerwony, niebieski

(531) 8.3.8, 8.3.10, 27.5.1, 29.1.14

(510), (511) **29** mleko i produkty mleczne, sery dojrzałe, pleśniowe sery dojrzałe, świeże sery niedojrzałe, sery solankowe, sery żółte, w tym twarde i miękkie, serki kremowe, serki homogenizowane, serki topione, serek biały, twarogi, ziarniste serki twarogowe, **35** usługi agencji importowo-eksportowej, zgrupowanie na rzecz osób trzecich różnych towarów pozwalające nabywcy wygodnie je oglądać i kupować w hurtowniach i sklepach z artykułami spożywczymi, produktami mlecznymi i artykułami nabiałowymi, usługi marketingowe, usługi reklamowe towarów i usług, dystrybucja materiałów reklamowych, próbek i wzorów wyrobów, usługi w zakresie organizacji: pokazów, wystaw, targów w celach handlowych i promocyjnych, **40** przetwórstwo mleka, wyrób serów, usługi w zakresie sterylizacji i konserwowania żywności, wędzenie żywności.

(111) **236704** (220) 2008 02 26 (210) 337202
 (151) 2011 04 21 (441) 2008 06 09
 (732) DELTA-GRAPHIX Marian Dreszer, Tarnów, PL.
 (540)



Kolor znaku: czerwony, biały, złoty

(531) 17.2.17, 27.7.1, 29.1.13

(510), (511) **14** wyroby jubilerskie, obrączki, pierścionki, broszki, kolczyki, zegary, zegarki, wyroby sztuki jubilerskiej, **16** albumy, bilety, artykuły biurowe, obwoluty i okładki na dokumenty, druki, materiały drukowane, fotografie, gazety, reprodukcje graficzne, kalendarze, karty muzyczne z życzeniami, karty pocztowe, koperty, książki, obrazy, papiery ozdobne do pakowania, pieczęcie, plakaty, portrety, prospekty, publikacje, rysunki, torebki do pakowania, zawiadomienia, zeszyty, karty z życze-

niami, zaproszenia, **25** bielizna, ubiory ślubne, suknie ślubne, garnitury, smokingi, obuwie, obuwie wizytowe, ubiory wizytowe, nakrycia głowy, welony, szale, kapelusze, peleryny, etole, **26** frędzle, girlandy, falbany, tekstylne artykuły dekoracyjne, kokardy, lamety, ozdobne hafty, ptasie pióra, sztuczne kwiaty, ozdoby do włosów, wstążki, **31** żywe kwiaty, wiązanki ślubne z żywych kwiatów, **41** dyskoteki, kluby nocne, organizowanie balów, organizowanie wesel, organizowanie przyjęć okolicznościowych, organizowanie zawodów sportowych, usługi orkiestry, obsługa obiektów odnowy biologicznej, fotoreportaż, usługi fotograficzne, organizowanie konferencji, zjazdów, sympozjów, spotkań towarzyskich i biznesowych, organizowanie imprez plenerowych, organizowanie wypoczynku, rekreacja, kluby służące poprawianiu zdrowia i rekreacji, **43** usługi hotelarskie, usługi gastronomiczne, hotele, motele, pensjonaty, bary, bary szybkiej obsługi, kawiarnie, restauracje, restauracje samoobsługowe, zajazdy, wynajmowanie sal na wesela, na posiedzenia, wynajmowanie mieszkań na pobyt czasowy, rezerwacja miejsc w hotelach, pensjonatach, wynajmowanie sal na spotkania towarzyskie i biznesowe, wynajmowanie stołów, krzeseł, bielizny stołowej, naczyń i zastawy, przygotowywanie dań na zamówienie oraz dostawa potraw na zamówienie, catering, **44** usługi fryzjerskie, usługi kosmetyczne, salony kosmetyczne, salony piękności, fizjoterapia, fizykoterapia, solaria, salony odnowy biologicznej, usługi manicure, usługi pedicure, wykonywanie makijażu, chirurgia plastyczna, usługi masażu, masaże lecznicze i relaksujące, inhalacje, porady psychologa, sanatoria, studia tatuażu, łaźnie tureckie, sauny, jaccuzi, kreowanie wizerunku, stylizacja sylwetki.

(111) **236705** (220) 2008 04 07 (210) 339221
 (151) 2011 03 31 (441) 2008 07 21
 (732) ARKADA Spółka z ograniczoną odpowiedzialnością, Poznań, PL.
 (540)



Kolor znaku: czarny, szary
 (531) 27.5.1, 29.1.12
 (510), (511) **36** pośrednictwo finansowe, pośrednictwo w zakresie nabywania nieruchomości, wynajmowanie pomieszczeń biurowych (nieruchomości), **37** budowa i konserwacja rurociągów, budowa i naprawy magazynów, budowa pawilonów i sklepów targowych, budownictwo przemysłowe, instalowanie drzwi i okien, izolowanie budynków, kamieniarstwo, malowanie, montaż i naprawa instalacji grzewczych, murowanie, nadzór budowlany, tapetowanie, tynkowanie, usługi dekarne, usługi hydrauliczne, **42** pośrednictwo w zakresie projektowania wnętrz.

(111) **236706** (220) 2008 04 14 (210) 339546
 (151) 2011 04 13 (441) 2008 07 21
 (732) „BRATEK” Spółka z ograniczoną odpowiedzialnością, Olsztyn, PL.
 (540)



Kolor znaku: pomarańczowy, niebieski, zielony, żółty, czerwony, biały
 (531) 2.5.1, 26.4.2, 27.5.1, 29.1.15
 (510), (511) **35** usługi sprzedaży artykułów dla dzieci (zabawki, ubranka, wózki i akcesoria, środki higieny).

(111) **236707** (220) 2008 07 22 (210) 343884
 (151) 2011 04 21 (441) 2008 10 27
 (732) OLIMP LABORATORIES Spółka z ograniczoną odpowiedzialnością, Nagawczyna, PL.

(540)



Kolor znaku: niebieski, złoty
 (531) 27.5.1, 27.7.1, 29.1.12
 (510), (511) **05** suplementy diety do celów leczniczych i inna żywność dietetyczna do celów leczniczych, odżywki wzmacniające do celów leczniczych, preparaty parafarmaceutyczne stosowane profilaktycznie i dla rekonwalescentów do celów leczniczych wzbogacone witaminami, solami mineralnymi i lecytyną, maści do celów farmaceutycznych, środki przeciwbólowe, materiały lecznicze, balsamy do celów leczniczych, **29** koncentraty wysokobiałkowe i odżywki wysokobiałkowe wzbogacone witaminami, solami mineralnymi, aminokwasami i lecytyną, produkty mleczne takie jak: mleko, jogurty, kefir, sery, proteiny mleczne, serwatki, napoje mleczne lub z przewagą mleka, **30** koncentraty węglowodanowe i odżywki węglowodanowe i wysokoenergetyczne wzbogacone witaminami, solami mineralnymi i lecytyną, **32** napoje bezalkoholowe wzbogacone witaminami i minerałami, napoje serwatkowe, napoje izotoniczne, napoje z soków owoców, nektary owocowe, napoje proteinowe, węglowodanowe, energetyczne.

(111) **236708** (220) 2008 09 08 (210) 345869
 (151) 2011 04 21 (441) 2008 12 22
 (732) AKSAM Spółka z ograniczoną odpowiedzialnością Spółka Komandytowa, Osiek, PL.
 (540) dukatki beskidzkie
 (510), (511) **29** krokiety, placki ziemniaczane, hamburgery, hot-dogi, chipsy ziemniaczane, chrupki ziemniaczane, warzywa i owoce suszone, galaretki jadalne, bakalie, **30** ciasta, gofry, ciastka, kanapki, paluszki, precle, produkty mączne, mięso w cieście, naleśniki, paszteciki, pieczywo, pierożki, placki, przyprawy, słodycze, spaghetti, pizze, wyroby cukiernicze, preparaty zbożowe, żywność na bazie mąki, **31** świeże owoce i warzywa, nasiona, orzechy.

(111) **236709** (220) 2008 12 08 (210) 349634
 (151) 2011 04 14 (441) 2009 03 16
 (732) „Rectus Polska” Spółka z ograniczoną odpowiedzialnością, Gumna, PL.
 (540) RQS
 (510), (511) **06** zawory metalowe, zawory metalowe wodociągowe, zawory metalowe zasuwne, złączki rur metalowe, zaciski metalowe do rur i kabli, opaski metalowe do rur i kabli, rury stalowe, przewody metalowe, przewody metalowe wodociągowe, przewody metalowe do instalacji wentylacyjnej i klimatyzacyjnej, przewody metalowe centralnego ogrzewania, przewody metalowe rurowe, przewody metalowe rozgałęźne do kanalizacji, metalowe złączki hydrauliczne, metalowe przyłącza hydrauliczne i pneumatyczne, metalowe szybkozłączka hydrauliczne i pneumatyczne, złącza metalowe do łączenia rur w układach procesowych oraz aparatury kontrolno-pomiarowej, złącza metalowe z pierścieniem zacinającym do łączenia rur, złącza wtykowe metalowe, szybkozłączka metalowe niskich, średnich i wysokich ciśnień do sprężonego powietrza, mediów gazowych i płynnych, zawory kulowe metalowe, przepustnice metalowe, zawory kątowe metalowe, zawory aksjalne metalowe, zawory proporcjonalne metalowe, **07** siłowniki, siłowniki pneumatyczne, siłowniki pneumohydrauliczne, siłowniki obrotowe pneumatyczne, siłowniki obrotowe elektryczne, zawory jako części maszyn, zawory pneumatyczne, regulatory ciśnienia jako części maszyn, regulatory zasilania wodą jako części maszyn, układy pneumatyczne, zawory instalacji pneumatycznej, chwytaki pneumatyczne, manipulatory pneumatyczne, kontrolery hydrauliczne, zawory zwrotne, filtry jako części maszyn, naolejacje, przepustnice z tworzyw sztucznych, **09** zawory elektromagnetyczne, zawory wzmacniające, elektro-zawory, elektro-zawory pneumatyczne, rozdzielacze, manometry, mierniki ciśnienia, mierniki temperatury, mierniki przepływu cieczy, mierniki przepływu prądu, przyrządy pomiarowe, pomiarowe urządzenia elektryczne, aparatura do precyzyjnych pomiarów, wskaźniki ciśnienia, wskaźniki temperatury, sterowniki do wysp zaworowych, **20** zawory wodocią-

gowe z tworzyw sztucznych, zawory zasuwne niemetalowe, zaciski z tworzyw sztucznych do rur i kabli, opaski z tworzyw sztucznych do rur i kabli, złącza z tworzyw sztucznych do łączenia rur w układach procesowych oraz aparatury kontrolno-pomiarowej; inne niż części maszyn: złącza wtykowe z tworzyw sztucznych, szybkozłącza z tworzyw sztucznych niskich, średnich i wysokich ciśnień do sprężonego powietrza, mediów gazowych i płynnych, zawory kulowe z tworzyw sztucznych, zawory proporcjonalne z tworzyw sztucznych, **35** prowadzenie sklepu lub hurtowni z artykułami przemysłowymi, elektrycznymi, instalatorskimi.

(111) **236710** (220) 2008 12 08 (210) 349635
 (151) 2011 04 14 (441) 2009 03 16
 (732) „Rectus Polska” Spółka z ograniczoną odpowiedzialnością,
 Gumna, PL.
 (540)



Kolor znaku: ciemnoniebieski, pomarańczowy, jasnoniebieski
 (531) 27.5.1, 29.1.12

(510), (511) **06** zawory metalowe, zawory metalowe wodociągowe, zawory metalowe zasuwne, złączki rur metalowe, zaciski metalowe do rur i kabli, opaski metalowe do rur i kabli, rury stalowe, przewody metalowe, przewody metalowe wodociągowe, przewody metalowe do instalacji wentylacyjnej i klimatyzacyjnej, przewody metalowe centralnego ogrzewania, przewody metalowe rurowe, przewody metalowe rozgałęźne do kanalizacji, metalowe złączki hydrauliczne, metalowe przyłącza hydrauliczne i pneumatyczne, metalowe szybkozłącza hydrauliczne i pneumatyczne, złącza metalowe do łączenia rur w układach procesowych oraz aparatury kontrolno-pomiarowej, złącza metalowe z pierścieniem zacinającym do łączenia rur, złącza wtykowe metalowe, szybkozłącza metalowe niskich, średnich i wysokich ciśnień do sprężonego powietrza, mediów gazowych i płynnych, zawory kulowe metalowe, przepustnice metalowe, zawory kątowe metalowe, zawory aksjalne metalowe, zawory proporcjonalne metalowe, **07** siłowniki, siłowniki pneumatyczne, siłowniki pneumohydrauliczne, siłowniki obrotowe pneumatyczne, siłowniki obrotowe elektryczne, zawory jako części maszyn, zawory pneumatyczne, regulatory ciśnienia jako części maszyn, regulatory zasilania wodą jako części maszyn, układy pneumatyczne, zawory instalacji pneumatycznej, chwytaki pneumatyczne, manipulatory pneumatyczne, kontrolery hydrauliczne, zawory zwrotne, filtry jako części maszyn, naolejaczce, przepustnice z tworzyw sztucznych, **09** zawory elektromagnetyczne, zawory wzmacniające, elektrozawory, elektro-zawory pneumatyczne, rozdzielacze, manometry, mierniki ciśnienia, mierniki temperatury, mierniki przepływu cieczy, mierniki przepływu prądu, przyrządy pomiarowe, pomiarowe urządzenia elektryczne, aparatura do precyzyjnych pomiarów, wskaźniki ciśnienia, wskaźniki temperatury, sterowniki do wysp zaworowych, **20** zawory wodociągowe z tworzyw sztucznych, zawory zasuwne niemetalowe, zaciski z tworzyw sztucznych do rur i kabli, opaski z tworzyw sztucznych do rur i kabli, złącza z tworzyw sztucznych do łączenia rur w układach procesowych oraz aparatury kontrolno-pomiarowej; inne niż części maszyn: złącza wtykowe z tworzyw sztucznych, szybkozłącza z tworzyw sztucznych niskich, średnich i wysokich ciśnień do sprężonego powietrza, mediów gazowych i płynnych, zawory kulowe z tworzyw sztucznych, zawory kątowe z tworzyw sztucznych, zawory aksjalne z tworzyw sztucznych, zawory proporcjonalne z tworzyw sztucznych, **35** prowadzenie sklepu lub hurtowni z artykułami przemysłowymi, elektrycznymi, instalatorskimi.

(111) **236711** (220) 2008 12 16 (210) 350064
 (151) 2011 02 18 (441) 2009 03 30
 (732) „TEAM” Mariusz Pudzianowski, Zakrzew, PL.
 (540) PUDZIAN

(510), (511) **03** kosmetyki; mydła; preparaty kosmetyczne do kąpieli; produkty perfumeryjne, woda kolońska; płyny stosowane przed goleniem i płyny po goleniu; kremy, pianki i żele do golenia; szampony, odżywki do włosów; środki do czyszczenia zębów, płyny do płukania ust; dezodoranty i antyperspiranty do użytku osobistego; kremy odżywcze,

kremy kosmetyczne; mleczko do zmywania twarzy; preparaty do demakijażu; preparaty do opalania; płyny do pielęgnacji włosów, lakiery do włosów; kremy toaletowe, cienie do powiek, puder do twarzy, ołówki kosmetyczne; kalkomanie-ozdoby do celów kosmetycznych; chusteczki nasączone substancjami kosmetycznymi; preparaty do czyszczenia, polerowania, szorowania i ścierania do użytku domowego; proszki do prania; syntetyczne preparaty do czyszczenia; pasty do butów; środki do konserwacji skóry, **05** preparaty farmaceutyczne, leki, suplementy diety do celów leczniczych, odżywki wzmacniające zawierające preparaty parafarmaceutyczne stosowane profilaktycznie i dla rekonwalescentów do celów medycznych, żywność dietetyczna do celów medycznych; dietetyczne dodatki odżywcze do celów medycznych, odżywcze dodatki żywnościowe i sportowe stosowane przy treningach siłowych i sprawnościowych do celów medycznych, preparaty witaminowe; żywność dla niemowląt; guma do żucia do celów leczniczych; materiały do plombowania zębów, wosk do celów stomatologicznych; plastry, materiały opatrunkowe, środki odkażające, artykuły higieniczne do celów medycznych; artykuły higieniczne dla kobiet; chusteczki nasączone substancjami farmaceutycznymi; środki grzybobójcze, środki chwastobójcze; herbaty lecznicze; produkty do oczyszczania i dezodoryzacji powietrza; środki dezodoryzujące do pojazdów; dezodoranty inne niż do użytku osobistego, **09** urządzenia i przyrządy naukowe, żeglarskie, geodezyjne, fotograficzne, kinematograficzne, optyczne, wagowe, pomiarowe, sygnalizacyjne, kontrolne, do ratowania życia, do celów dydaktycznych; urządzenia i przyrządy elektryczne przewodzące, przełączające, transformujące, akumulatorowe i kontrolne-sterujące; urządzenia do nagrywania i transmisji lub reprodukcji dźwięku lub obrazu; magnetyczne nośniki danych, płyty (dyski) z nagraniami, automaty sprzedające i mechanizmy do urządzeń uruchamianych przez wrzucenie monety; kasy sklepowe, maszyny liczące, sprzęt przetwarzający dane i komputery; urządzenia do gaszenia ognia; naświetlone klisze, przezrocza fotograficzne, podręczne gry elektroniczne przystosowane do użytku z odbornikami telewizyjnymi; gry wideo; konsole do gier wideo; gry wideo i gry do salonów gier; maszyny do gier wideo; kasety z gramami wideo; dyski z gramami wideo; oprogramowanie komputerowe (wcześniej nagrane programy komputerowe), w tym oprogramowanie do gier; programy komputerowe i bazy danych; akcesoria używane do gier wideo, kontrolery, sterowane ręcznie lub głosowo urządzenia sterujące stosowane w grach wideo i komputerowych, kierownice i maty do tańca, będące akcesoriami do komputerów i gier komputerowych; wcześniej nagrane lub pobrane dźwięki, obrazy lub dane; magnetyczne, cyfrowe lub analogowe nośniki do zapisu dźwięków lub obrazów; taśmy wideo, taśmy magnetyczne, dyski magnetyczne, płyty DVD, płyty MD, dyskietki, dyski optyczne, płyty kompaktowe, dyski CD-ROM, dyski wideo, karty pamięci, przenośne karty pamięci z portem USB, czyste lub z wcześniej nagranych muzyką, dźwiękiem lub obrazami (także animowanymi); hologramy; publikacje w formie elektronicznej, dostarczane za pomocą dysków CD-ROM, baz danych oraz w internecie; okulary, okulary przeciwsłoneczne, etui na i łańcuszki do okularów przeciwsłonecznych i okularów; lornetki; magnesy i magnesy dekoracyjne; kompasy; anteny satelitarne; dekodery, a mianowicie oprogramowanie i sprzęt komputerowy do konwertowania, udostępniania i przesyłania danych audio i wideo; telewizory, płaskie ekrany, ekrany ciekłokrystaliczne (LCD), ekrany HD (wysokiej rozdzielczości) i ekrany plazmowe; radia; systemy kina domowego; magnetowidy; odtwarzacze CD; odtwarzacze DVD; odtwarzacze MP3; odtwarzacze plików muzycznych w formacie cyfrowym; głośniki; zestawy słuchawkowe, słuchawki, słuchawki zakładane na uszy lub do ucha; komputery; systemy do karaoke; systemy miksowania i obróbki dźwięku; systemy miksowania i obróbki obrazu; urządzenia komputerowe do przetwarzania danych; klawiatury komputerowe; ekrany komputerowe; modemy; akcesoria komputerowe włączone do niniejszej klasy, myszy komputerowe i podkładki do myszy; systemy nawigacji; komputerowe kieszonkowe (PDA); elektroniczne tłumacze kieszonkowe; dyktafony; noty elektroniczne z kalendarzem; skanery; drukarki; fotokopiarki; telefaksy; telefony; automatyczne sekretarki telefoniczne; wideofony; telefony komórkowe; akcesoria do telefonów przenośnych włączone do niniejszej klasy, a mianowicie obudowy do telefonów komórkowych, urządzenia do zestawów głośnomówiących do telefonów komórkowych, słuchawki i zestawy słuchawkowe do telefonów komórkowych, klawiatury do telefonów komórkowych, smycze do telefonów komórkowych, pokrowce i etui do telefonów komórkowych, kamery wideo i kamery przyłączone do telefonów komórkowych; piloty do telewizorów i systemów wideo; systemy wideokonferencyjne; maszyny liczące; terminale do kart kredytowych; bankomaty; kamery wideo, przenośne kamery wideo z wbudowanym magnetowidem; sprzęt fotograficzny, aparaty fotogra-

ficzne, kamery filmowe, projektory, lampy błyskowe, futerały na aparaty fotograficzne, baterie i ogniwa; komputerowe wygaszacze ekranu; nagrane lub czyste magnetyczne, cyfrowe lub analogowe nośniki do zapisu dźwięków i obrazów; zakodowane karty magnetyczne; karty pamięci; karty mikroprocesorowe; magnetyczne lub chipowe karty kredytowe, magnetyczne lub chipowe karty telefoniczne, magnetyczne lub chipowe karty do automatów do rozmienniania pieniędzy; magnetyczne lub chipowe karty do bankomatów i automatycznych kantorów wymiany walut, magnetyczne lub chipowe karty przedpłacone do telefonów komórkowych, magnetyczne lub chipowe karty podrózne i do celów rozrywki, magnetyczne lub chipowe karty gwarantujące czeki oraz magnetyczne lub chipowe karty debetowe; żelazka elektryczne; alarmy; elektroniczne urządzenie do wydawania towarów; elektroniczne systemy płatności handlowych; urządzenia do pomiaru odległości; sprzęt do mierzenia i wskazywania prędkości, **14** metale szlachetne i ich stopy, wyroby z metali szlachetnych lub pokrywane nimi, nie ujęte w innych klasach, wyroby jubilerskie, biżuteria, kamienie szlachetne, przyrządy zegarmistrzowskie i chronometryczne; czasomierze i zegary ściennie; budziki; zegarki na rękę; zegary; stopery, wahadła; medaliony, wisioriki; koperty do zegarków; bransoletki z metali szlachetnych; szpilki; emblematy lub insygnia z metali szlachetnych; szpilki (biżuteria) dla zespołów i zawodników; spinki do krawatów i szpilki do krawatów; spinki do mankietów; medale, puchary, talerze pamiątkowe, trofea, statuetki, rzeźby, czajniczki do herbaty, wszystkie te towary wykonane z metali szlachetnych; kapsle do butelek z metali szlachetnych; popielniczki i papierosnice z metali szlachetnych; breloczki, ozdobne fantazyjne breloczki do kluczy z metali szlachetnych; ozdobne breloczki do kluczy; monety; medale do odzieży; medaliony do odzieży; ozdoby jako biżuteria, **16** papier, tektura i wyroby z tych materiałów, nie ujęte w innych klasach; druki; materiały introligatorskie; materiały fotograficzne zawarte w tej klasie; materiały piśmienne; kleje do materiałów piśmiennych lub do celów domowych; materiały przeznaczone dla artystów; pędzle malarskie, maszyny do pisania i sprzęt biurowy z wyjątkiem mebli; materiały szkoleniowe i instruktażowe z wyjątkiem aparatów; materiały z tworzyw sztucznych do pakowania, nie ujęte w innych klasach; spinacze do banknotów; książeczki do kolorowania i rysowania; zeszyty do ćwiczeń; czasopisma; gazety; książki i magazyny, łącznie z dotyczącymi sportowców i wydarzeń sportowych; zakładki do książek; drukowane materiały do nauczania; tabele wyników; programy imprez; albumy związane z imprezami; albumy ze znanymi i sławnymi osobami, albumy fotograficzne; książki do autografów, drukowane rozkłady zajęć, broszurki; kolekcjonerskie karty z zawodnikami; nalepki na zderzaki samochodowe, naklejki, albumy z naklejkami; plakaty; fotografie; obrusy papierowe; serwetki papierowe; torby papierowe; zaproszenia; kartki z życzeniami; papier do opakowania prezentów; podkładki i nakrycie stołu z papieru; torby na śmieci z papieru lub tworzyw sztucznych; papier do opakowania żywności; filtry do kawy papierowe; etykiety nie z materiału tekstylnego; ręczniki papierowe; chusteczki nawilżane; papier toaletowy; pudełka papierowe lub kartonowe na chusteczki do nosa; papierowe chusteczki higieniczne; pieluszki dla niemowląt z papieru; papier listowy i pomoce szkolne z wyjątkiem sprzętu; papier maszynowy; papier do kopiowania; koperty; notatniki; bloki listowe; notesy; bloki do pisania; karteczki do notatek; papier listowy; kartki do segregatorów; skoroszyty; papierowe okładki książek; papier świecący; karteczki przyklepne na notatki; przyciski do papieru; papier marszczony; papier płócienny; emblematy lub insygnia papierowe; chorągiewki papierowe; proporczyki papierowe; przyrządy do pisania; wieczne pióra; ołówki; pióra kulkowe; zestawy składające się z pióra kulkowego i ołówka; flamastry; cienkopisy i flamastry o grubych końcówkach; markery; tusz, poduszki z tuszem, pieczątki gumowe; maszyny do pisania; litografie, litograficzne dzieła sztuki; obrazy; pudełka z farbami, farby i kredki; kreda; ozdoby do ołówków; matryce drukarskie; książki adresowe; terminarze; organizery osobiste; mapy samochodowe; bilety, bilety wstępu, losy loterii; zdraпки; czeki; komiksy; kalendarze; kartki pocztowe; reklamowe tablice, banery i sprzęt włączony do niniejszej klasy; kalkomanie; naklejane etykiety; korektory w płynie; gumki do ścierania; temperówki; podstawki do ołówków; piórniki; stojaki i pojemniki na artykuły biurowe; spinacze do papieru; pinezki kreślarskie; linijki; taśmy klejące do materiałów papierniczych, dozowniki taśmy klejącej; zszywacze biurowe; matryce; segregatory na dokumenty; spinacze do papieru; pojemniki na bloki do pisania; wizytowniki; podpórki do utrzymywania rzędu książek w pozycji pionowej; podpórki na książki; znaczki pocztowe; karty kredytowe, karty telefoniczne, karty do bankomatów, karty podrózne i do celów rozrywki, karty gwarantujące czeki i niemagnetyczne karty debetowe wykonane z papieru i/lub tektury, nie zawierające elementów magnetycznych; jednorazowe pielu-

chomajtki niemowlęce z papieru lub celulozy; papierowe przywieszki bagażowe; okładki do paszportów; czeki podrózne; etui na książeczki czekowe, **18** skóra i imitacje skóry, wyroby z tych materiałów nie ujęte w innych klasach; skóry zwierzęce, skóry surowe, parasolki, parasole przeciwsłoneczne, laski; walizy i torby podrózne, torby sportowe inne niż torby dostosowane do produktów, do których są zaprojektowane; plecaki; torby podręczne; szkolne torby na ramię; torebki przypinane do pasków; torebki; okrągłe torebki ze skóry; torby plażowe; podrózne torby i pokrowce na ubranie; walizki; teczki; kuferki na kosmetyki, kosmetyczki; etui na klucze; portfele; portmonetki; baty i bicze, **25** odzież; obuwie; nakrycia głowy; koszule; dzianina; koszulki polo; bezrękawniki; T-shirty; kamizelki; sukienki; spódnice; bielizna; stroje kąpielowe; krótkie spodenki; spodnie; swetry; czapki dziane; czapki; kapelusze; szarfy do ubrania; szale; daszki do czapek; dresy; bluzy sportowe; żakiety; marynarki; kurtki, okrycia przeciwdeszczowe; płaszcze; mundury; krawaty; opaski na głowę i mankiety; rękawiczki; fartuchy; śliniaki; koszulki gimnastyczne; materiałowe napierśniki; piżamy; pajacyki i odzież dziecięca do zabawy; skarpety i pończochy; podwiązki; paski; szelki, **28** gry, zabawki; artykuły sportowe i gimnastyczne nie ujęte w innych klasach, piłki sportowe; gry planszowe; stoły świetlicowe do gry w piłkę nożną; przytulanki i lalki; pojazdy zabawkowe; układanki (puzzle); balony; zabawki nadmuchiwane; zestawy w formie małych dysków do gry (kapsle); sprzęt gimnastyczny i sportowy; hantle, przyrządy stosowane na siłowni, w kulturystyce i innych sportach siłowych, przyrządy do ćwiczeń fizycznych; rękawice, opaski i ochraniacze sportowe, torby sportowe, w tym torby sportowe specjalnie zaprojektowane do noszenia konkretnego sprzętu sportowego; zabawki na przyjęcia; podręczne gry elektroniczne inne niż przystosowane do użytku z odbiornikami telewizyjnymi; karty do gry; konfetti; roboty rozrywkowe; kierownice i maty do tańca, **29** mięso; ryby; drób i dziczyzna; ekstrakty mięsa konserwowane; ryby i mięso konserwowane; gotowane owoce i warzywa; puszkowane owoce i warzywa; jadalne oleje i tłuszcze; chipsy ziemniaczane; frytki; orzechy spreparowane; dżemy; marmolady, galaretki jadalne; mleko; napoje mleczne; produkty nabiałowe; produkty mleczne, ser; koncentraty i odżywki wysoko-białkowe wzbogacone witaminami, solami mineralnymi i aminokwasami, **30** kawa; herbata; kakao; czekoladki; cukier; miód; surogaty kawy; mąka; preparaty zbożowe; płatki zbożowe; chleb; wyroby cukiernicze; ciasta; ciastka; krakersy; cukierki; lody; słodycze; ryż; chipsy kukurydziane; musztarda; ocet; sosy; przyprawy; sól; dodatki odżywcze oparte na preparatach zbożowych do celów innych niż lecznicze lub dietetyczne; koncentraty i odżywki węglowodanowe i wysokoenergetyczne wzbogacone witaminami i solami mineralnymi do celów innych niż lecznicze lub dietetyczne, **32** napoje bezalkoholowe; syropy i proszki do przyrządzania napojów bezalkoholowych; wody mineralne i gazowane; napoje bezalkoholowe wzbogacone witaminami i solami mineralnymi, pozostałe napoje bezalkoholowe; napoje i soki owocowe i warzywne; mrożone napoje owocowe; piwa, porter, pełne jasne i ale; piwo bezalkoholowe, **35** usługi w zakresie reklamy i promocji na rzecz osób trzecich, w szczególności poprzez udostępnienie wizerunku, imienia i nazwiska, pseudonimu oraz innych dóbr osobistych w celu posługiwania się nimi w działalności gospodarczej, zarządzanie w działalności handlowej, usługi doradztwa gospodarczego w zakresie organizowania następujących usług: nauczania, rozrywki, usługi opieki nad dziećmi i młodzieżą, organizowania i prowadzenia szkoleń, kursów dla dzieci i dorosłych, organizowania i prowadzenia zajęć sportowych, organizowania i prowadzenia imprez kulturalnych, rekreacyjnych i sportowych, organizowania wystaw związanych z kulturą i edukacją, organizowania i prowadzenia obozów szkoleniowych, sportowych i wakacyjnych; reklamowanie przy wykorzystaniu internetu i bezprzewodowych sieci komunikacji elektronicznej; rozpowszechnianie materiałów promocyjnych; wynajem powierzchni reklamowych; promocja imprez kulturalnych, rekreacyjnych, sportowych, edukacyjnych i szkoleniowych; usługi w zakresie prowadzenia sklepu lub hurtowni (sprzedaż), również z wykorzystaniem sieci Internet lub urządzeń elektronicznych do komunikacji bezprzewodowej, w zakresie sprzedaży towarów wymienionych w wykazie; usługi aukcyjne świadczone za pomocą Internetu i bezprzewodowych sieci komunikacji elektronicznej w zakresie towarów wymienionych w wykazie, **41** usługi w zakresie nauczania, kształcenia, rozrywki i rekreacji, działalności sportowej i kulturalnej, usługi opieki nad dziećmi, usługi w zakresie: organizowania i prowadzenia szkoleń, kursów, konferencji, kongresów, seminariów, zjazdów oraz kursów korespondencyjnych, w tym też przez internet, dla dzieci i dorosłych, usługi w zakresie organizowania i prowadzenia zajęć sportowych, usługi w zakresie: organizowania i prowadzenia imprez kulturalnych, rekreacyjnych i sportowych, usługi w zakresie organizowania wystaw związanych z kulturą i eduka-

cją, organizowania i prowadzenia obozów sportowych i wakacyjnych, usługi doradztwa w zakresie: działalności edukacyjnej, sportowej i rekreacyjnej, kulturalnej, artystycznej i rozrywkowej dla dzieci i dorosłych, usługi w zakresie: przygotowywania i opracowywania scenariuszy oraz produkcji filmów, programów telewizyjnych i radiowych oraz imprez i spektakli dotyczących lub związanych z działalnością artystyczną, kulturalną, edukacyjną, sportową, rekreacyjną lub rozrywkową dla dzieci i dorosłych, usługi w zakresie organizacji i prowadzenia przyjęć dla dzieci i dorosłych, organizowanie loterii i konkursów; usługi w zakresie zakładów i gier; usługi rozrywkowe połączone z imprezami sportowymi; organizowanie imprez i działań sportowych i kulturalnych; organizowanie i prowadzenie zawodów sportowych; usługi w zakresie udzielania informacji osobom trzecim dotyczących sportu i rozrywki, zaopatrzenia dla sportu i rozrywki; produkcja, prezentowanie, dystrybucja i/lub wypożyczanie filmów i nagrań dźwiękowych i wideo; produkcja, prezentowanie, dystrybucja i/lub wypożyczanie interaktywnych materiałów dydaktycznych i rozrywkowych, interaktywnych płyt kompaktowych, dysków CD-ROM, programów komputerowych i gier komputerowych; produkcja programów radiowych i telewizyjnych oraz taśm wideo; publikowanie książek i gazet; publikowanie książek elektronicznych i gazet on-line; usługi w zakresie nagrań dźwiękowych i wideo; zakładanie grup dyskusyjnych przy wykorzystaniu internetu lub bezprzewodowych sieci komunikacji elektronicznej, **45** usługi w zakresie bezpieczeństwa i ochrony osób i mienia.

(111) **236712** (220) 2009 03 02 (210) 352817
 (151) 2011 05 09 (441) 2009 06 08
 (732) NOVARTIS AG, Bazylea, CH.
 (540) STARMINE
 (510), (511) **05** preparaty farmaceutyczne przeciwdemencyjne.

(111) **236713** (220) 2009 03 05 (210) 352977
 (151) 2011 04 21 (441) 2009 06 08
 (732) Tines Spółka Akcyjna, Kraków, PL.
 (540) EBS Embedded Block System
 (510), (511) **01** produkty chemiczne przeznaczone dla przemysłu, żywice syntetyczne w stanie surowym, tworzywa sztuczne w stanie surowym, preparaty do hartowania i lutowania metali, kleje (spoiwa) przeznaczone dla przemysłu, **06** metale nieszlachetne i ich stopy, budowlane materiały metalowe, przenośne metalowe konstrukcje budowlane, materiały metalowe do budowy szlaków kolejowych, przewody nieelektryczne i przewody drutowe z metali nieszlachetnych, drobne wyroby żelazne, pojedyncze drobne wyroby metalowe, rury i rurki metalowe, towary z metali nieszlachetnych nie ujęte w innych klasach, rudy (kruszcze), **19** materiały budowlane niemetalowe, rury sztywne niemetalowe stosowane w budownictwie, asfalt, smoła i bitumy, budynki przenośne niemetalowe.

(111) **236714** (220) 2009 04 30 (210) 355318
 (151) 2011 02 18 (441) 2009 08 03
 (732) Wm. WRIGLEY Jr. Company, Chicago, US.
 (540)



Kolor znaku: biały, niebieski, szary
 (531) 2.7.1, 26.1.1, 27.5.1, 29.1.13
 (510), (511) **35** promocja i reklama przez Internet, **38** usługi telekomunikacyjne, usługi łączności poprzez globalną sieć komputerową lub Internet.

(111) **236715** (220) 2009 04 30 (210) 355319
 (151) 2011 02 18 (441) 2009 08 03
 (732) Wm. WRIGLEY Jr. Company, Chicago, US.

(540)



Kolor znaku: biały, niebieski, szary
 (531) 2.7.1, 26.1.1, 27.5.1, 29.1.13
 (510), (511) **35** promocja i reklama przez Internet, **38** usługi telekomunikacyjne, usługi łączności poprzez globalną sieć komputerową lub Internet.

(111) **236716** (220) 2009 05 25 (210) 356206
 (151) 2011 04 21 (441) 2009 08 31
 (732) Polski Koncern Naftowy ORLEN Spółka Akcyjna, Płock, PL.
 (540)

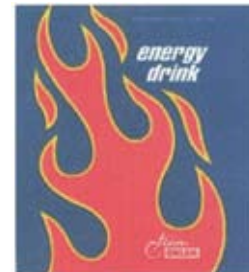

Kolor znaku: niebieski, czerwony, żółty, biały
 (531) 1.15.5, 26.13.25, 27.5.1, 29.1.14
 (510), (511) **32** napoje energetyzujące, soki i napoje owocowe, wody mineralne gazowane i i niegazowane, napoje inne niż alkohole, syropy, koncentraty do przyrządzania napojów, napoje dla sportu, nektary, piwo, **35** usługi sprzedaży detalicznej i hurtowej napojów energetyzujących, soków i napojów owocowych, wód mineralnych, napojów alkoholowych, syropów, koncentratów do przyrządzania napojów, napojów dla sportu, usługi reklamowe i promocyjne w zakresie reklamy telewizyjnej, radiowej, prasowej i internetowej oraz z zastosowaniem plakatów i ulotek oraz elektronicznych, magnetycznych i optycznych nośników informacji, wydawanie i dystrybucja materiałów promocyjno-reklamowych i katalogów, **43** bary, kawiarnie, restauracje na stacjach paliw, usługi gastronomiczne na stacjach paliw.

(111) **236717** (220) 2009 07 15 (210) 358264
 (151) 2011 02 16 (441) 2009 10 26
 (732) „WYMIATACZE.PL” SPÓŁKA Z OGRANICZONĄ ODPOWIEDZIALNOŚCIĄ, Solec, PL.
 (540)



Kolor znaku: czerwony, biały
 (531) 2.1.16, 26.1.1, 27.5.1, 29.1.12
 (510), (511) **35** usługi doradztwa związane z zarządzaniem, **38** usługi portali internetowych poświęconych tematyce biznesowej, **41** pozaszkolne formy edukacji: usługi organizowania i prowadzenia seminariów, konferencji oraz szkoleń, informacje o edukacji w biznesie i zarządzaniu, **42** usługi związane z oprogramowaniem, usługi związane z doradztwem w zakresie informatyki, usługi przetwarzania danych; usługi zarządzania stronami internetowymi.

(111) **236718** (220) 2009 07 30 (210) 358899
 (151) 2011 02 14 (441) 2009 11 09

(732) HMG/AURORA GROUP Marcin Furtak, Cieszyn, PL.
 (540) Mistrzowski Powiat
 (510), (511) **16** afisze, plakaty, albumy, almanachy, roczniki, atlasy, bloczki do pisania, bloki do pisania, bloki listowe, papeteria, broszury, czasopisma, periodyki, diagramy, emblematy, pieczęcie papierowe, formularze, blankiety, druki, fotografie, gazety, indeksy, skorowidze, kalendarze, kalendarze z kartkami do zrywania, karty indeksowe, karty pocztowe, katalogi, koperty, książki, mapy, mapy geograficzne, materiały do nauczania, materiały drukowane, modele, makiety architektoniczne, naklejki adresowe, nalepki, naklejki, notatniki, notesy, notesy podręczne, obwoluty na luźne kartki, obwoluty papierowe na dokumenty, okładki, obwoluty, okólniki, oprawy, papier do pisania, pieczęcie, planse, płytki grawerskie, plany, podręczniki, prospekty, przezrocza, publikacje, rejestry, księgi główne, reprodukcje graficzne, segregatory, stemple, stemple do pieczętowania, tablice ogłoszeniowe, wydruki graficzne, karty zawiadomienia, zeszyty, **35** agencje informacji handlowej, agencje reklamowe, analizy kosztów, analizy rynkowe, audyt, organizowanie sprzedaży w trybie aukcji i przetargów publicznych, badania opinii publicznej, badania rynku, badania w dziedzinie działalności gospodarczej, usługi porównywania cen, doradztwo specjalistyczne w sprawach działalności gospodarczej, doradztwo w zakresie organizowania działalności gospodarczej, doradztwo w zakresie prowadzenia działalności gospodarczej, doradztwo w zakresie zarządzania personelem, doradztwo w zarządzaniu działalnością gospodarczą, dystrybucja materiałów reklamowych, edytorskie usługi w dziedzinie reklamy, ekonomiczne prognozy, ekspertyzy w zakresie wydolności przedsiębiorstw, zarządzanie w zakresie zamówień w handlu, punkty informacji konsumenckiej, informacja o działalności gospodarczej, pozyskiwanie danych do komputerowych baz danych, systematyzacja danych w komputerowych bazach danych, komputerowe zarządzanie plikami, zarobkowe zarządzanie w zakresie koncesjonowania towarów i usług, uaktualnianie materiałów reklamowych, obróbka tekstów, rozpowszechnienie ogłoszeń reklamowych, sondaże opinii, organizowanie konkursów promocyjnych towarów i usług, organizowanie konkursów promocyjnych dla przedsiębiorstw, organizowanie konkursów promocyjnych dla samorządów, organizowanie konkursów promocyjnych dla instytucji, organizowanie wystaw w celach handlowych lub reklamowych, organizowanie konkursów w celu wyłonienia najlepszych gmin, organizowanie konkursów w celu wyłonienia najlepszych powiatów, organizowanie konkursów w celu wyłonienia najlepszych samorządów, organizowanie konkursów w celu wyłonienia najlepszych produktów i usług, organizowanie konkursów w celu wyłonienia najlepszych instytucji, organizowanie konkursów w celu wyłonienia najlepszych przedsiębiorstw, usługi promocji przedsiębiorstw, samorządów oraz instytucji, usługi promocji gmin i powiatów, usługi promocji towarów i usług, outsourcing, pomoc w zakresie pozyskiwania patronatu, dobór personelu za pomocą metod psychotechnicznych, rekrutacja personelu, wyszukiwanie informacji w plikach komputerowych dla osób trzecich, pomoc przedsiębiorstwom w działalności gospodarczej, pomoc przy zarządzaniu przedsiębiorstwami przemysłowymi lub handlowymi, pomoc w prowadzeniu działalności gospodarczej, pozyskiwanie informacji o działalności gospodarczej, prezentowanie produktów w mediach dla celów sprzedaży detalicznej, prognozy ekonomiczne, promocja sprzedaży dla osób trzecich, usługi przeglądu prasy, public relations, agencje public relations, publikowanie tekstów sponsorowanych, reklama, rozpowszechnianie materiałów reklamowych, reklama billboardowa, reklama za pośrednictwem sieci komputerowej, wynajmowanie przestrzeni reklamowej, rozpowszechnianie ogłoszeń reklamowych, wynajmowanie nośników reklamowych, reklamy korespondencyjne, przygotowywanie reklam prasowych, reklamy radiowe, reklamy telewizyjne, sortowanie danych w bazach komputerowych, statystyczne zestawienia, organizowanie targów w celach handlowych, organizowanie targów w celach reklamowych, edycja tekstów, tworzenie tekstów reklamowych i sponsorowanych, informacja handlowa oraz udzielanie porad konsumentom, kreowanie wizerunku, wyceny handlowe, wynajem czasu reklamowego we wszystkich środkach przekazu, wystawy handlowe, wyszukiwanie w komputerowych bazach danych, wywiad gospodarczy, zarządzanie w zakresie udzielania licencji na towary i usługi na rzecz osób trzecich, pomoc w zarządzaniu działalnością gospodarczą, zarządzanie zbiorami informatycznymi, zestawienia statystyczne, **41** doradztwo zawodowe w zakresie porad o edukacji lub kształceniu, edukacja, wykonywanie fotografii, fotoreportaże, informacja o edukacji, informacja o imprezach rozrywkowych, instruktaże, usłu-

gi klubowe, komputerowe przygotowanie materiałów do publikacji, publikowanie książek, kształcenie praktyczne, nauczanie, nauczanie korespondencyjne, usługi w zakresie obrazów cyfrowych, organizowanie balów, organizowanie, prowadzenie i obsługa koncertów, organizowanie, prowadzenie i obsługa konferencji, organizowanie, prowadzenie i obsługa kongresów, organizowanie i prowadzenie pracowni specjalistycznych, organizowanie, prowadzenie i obsługa seminariów, organizowanie, prowadzenie i obsługa sympozjów, organizowanie, prowadzenie i obsługa zjazdów, organizowanie, prowadzenie i obsługa konkursów, organizowanie, prowadzenie i obsługa przyjęć, organizowanie spektakli, organizowanie, prowadzenie i obsługa wystaw z dziedziny kultury lub edukacji, pisanie tekstów innych niż reklamowych, produkcja programów radiowych i telewizyjnych, planowanie przebiegu przyjęć, publikacje elektroniczne on-line książek i periodyków, publikowanie tekstów, radiowe programy rozrywkowe, rozrywka, informacja o rozrywce, sprawdziany edukacyjne, telewizyjne programy rozrywkowe, tłumaczenia, usługi reporterskie, informacje o wypoczynku, udostępnianie publikacji elektronicznych on-line.

(111) **236719** (220) 2009 07 30 (210) 358909
 (151) 2011 02 14 (441) 2009 11 09
 (732) „Ad Art” B. Orłowska, A. Szlasa-Byczek Spółka Jawna,
 Warszawa, PL.
 (540)



(531) 26.4.2, 27.5.1
 (510), (511) **16** książki, czasopisma, wydawnictwa akcydensowe, starodruki, afisze, albumy, atlasy, periodyki, fotografie, mapy, kalendarze, katalogi, litograficzne przedmioty sztuki, obrazy, plany, prospekty, rytzy, rysunki, **19** wyroby i dzieła sztuki z kamienia, marmuru, szkła, w szczególności zabytkowe, **20** wyroby z drewna, meble, lustra, wyroby z korka, bursztynu, wosku, gipsu, kamieni szlachetnych i półszlachetnych, z fiszbina, trzciny, z sitowia, wikliny, masy perłowej, kości słoniowej, szylkretu, pianki morskiej, muszli, rogu, słomy, celulozy, namiastek powyższych materiałów, z masy plastycznej, w szczególności zabytkowe, **35** usługi reklamowe, usługi marketingowe, rozpowszechnianie ogłoszeń reklamowych, usługi w zakresie informacji handlowej, usługi w zakresie reklam telewizyjnych; usługi agencyjne i przedstawicielskie, organizacja wystaw handlowych i pokazów, organizowanie aukcji, usługi w zakresie obrotu, prowadzenie domów sprzedaży wysyłkowej, prowadzonej poza siecią sklepową, usługi sprzedaży bezpośredniej w zakresie dzieł sztuki, zwłaszcza malarstwa, grafiki, rzeźby, wyrobów medalierskich, militariów, instrumentów muzycznych, wyrobów sztuki użytkowej, wyrobów rzemiosła artystycznego, numizmatów, filatelistyki, felerystyki (pieczęcie), **36** pośrednictwo w handlu nieruchomościami, zagospodarowanie i sprzedaż, nieruchomości, kupno i sprzedaż nieruchomości, wynajem nieruchomości, dzieł sztuki i antyków; wycena dzieł sztuki i antyków oraz biżuterii, **37** naprawa i konserwacja współczesnych i zabytkowych: zegarów, zegarków, biżuterii; konserwacja dzieł sztuki, renowacja mebli, dzieł sztuki, antyków, wyrobów rzemiosła artystycznego, **40** konserwacja dzieł sztuki, antyków i wyrobów rzemiosła artystycznego, usługi fotograficzne zawarte w tej klasie, **41** upowszechnianie sztuki poprzez organizowanie wystaw dzieł sztuki, prowadzenie wykładów popularizatorskich z zakresu kultury i sztuki oraz organizowanie kursów w dziedzinie kultury i sztuki, wypożyczanie dzieł sztuki dla wystaw muzealnych, nauczanie, wynajem maszyn i urządzeń, wydawanie książek, gazet, periodyków, wydawnictw akcydensowych, wydawanie nagrań dźwiękowych i wideo oraz filmów, usługi poligraficzne, intro-

ligatorstwo, reprodukcja nagrań dźwiękowych, reprodukcja nagrań wideo, reprodukcja komputerowych nośników danych, organizacja i wystawianie spektakli teatralnych i innych w dziedzinie sztuki rozrywkowej, usługi fotograficzne zawarte w tej klasie, rozpowszechnianie filmów i nagrań wideo, projekcja filmów, usługi związane z produkcją radiową i telewizyjną, usługi w zakresie twórczych prac artystycznych i literackich we wszystkich dziedzinach sztuki, prowadzenie zespołów teatralnych dramatycznych i lalkowych, oraz muzycznych, filharmonii, orkiestr i chórów, usługi w zakresie rozrywki, obsługa gier w systemie on-line, organizowanie konkursów edukacyjnych lub rozrywkowych, organizacja i prowadzenie domów i ośrodków kultury, organizacja i prowadzenie obiektów kultury, organizacja i prowadzenie muzeów, ochrona zabytków, **42** prace badawczo-rozwojowe w dziedzinie chemii, językoznawstwa i literaturoznawstwa, bibliotekarstwa i informacji naukowo-technicznej, kulturoznawstwa i sztuk pięknych, stwierdzenie autentyczności dzieł sztuki, **43** usługi hotelarskie, gastronomiczne, w szczególności w zakresie kawiarni, kafeterii, restauracji, snack-barów, barów, barów kawowych, przygotowywanie dań na zamówienie oraz ich dostawa, zaopatrywanie w żywność i napoje.

(111) **236720** (220) 2009 08 26 (210) 359905
(151) 2011 02 16 (441) 2009 12 07
(732) The Coca-Cola Company, Atlanta, US.

(540) COKE ONE
(510), (511) **09** oprogramowanie do zarządzania procesami biznesowymi, **35** usługi zarządzania działalnością gospodarczą; usługi administrowania działalnością gospodarczą; usługi zarządzania oprogramowaniem; usługi konsultacji w zakresie działalności gospodarczej; usługi konsultacji w zakresie informatyki i zarządzania działalnością gospodarczą oraz zarządzanie procesami biznesowymi, **41** nauczanie i kształcenie w odniesieniu do zarządzania działalnością gospodarczą, administrowania działalnością gospodarczą, zarządzania procesami biznesowymi, usług zarządzania oprogramowaniem oraz usług konsultacji w zakresie informatyki i zarządzania działalnością gospodarczą, **42** usługi konsultacyjne w zakresie integracji systemów dla zarządzania procesami biznesowymi.

(111) **236721** (220) 2009 09 11 (210) 360445
(151) 2011 02 09 (441) 2009 12 21
(732) Przedsiębiorstwo Produkcyjno-Usługowo-Handlowe LASKOMEX Janusz Chojnacki, Łódź, PL.

(540) siedem inteligencji przedsiębiorstwa
(510), (511) **35** doradztwo w zakresie prowadzenia działalności gospodarczej, doradztwo w zakresie zarządzania personalnego, **41** usługi edukacyjne, **45** usługi doradztwa w zakresie własności intelektualnej.

(111) **236722** (220) 2009 09 11 (210) 360446
(151) 2011 02 09 (441) 2009 12 21
(732) Przedsiębiorstwo Produkcyjno-Usługowo-Handlowe LASKOMEX Janusz Chojnacki, Łódź, PL.

(540) 7 inteligencji przedsiębiorstwa
(510), (511) **35** doradztwo w zakresie prowadzenia działalności gospodarczej, doradztwo w zakresie zarządzania personalnego, **41** usługi edukacyjne, **45** usługi doradztwa w zakresie własności intelektualnej.

(111) **236723** (220) 2009 10 07 (210) 361366
(151) 2011 04 28 (441) 2010 01 18
(732) „SOKPOL” SPÓŁKA Z OGRANICZONĄ ODPOWIEDZIALNOŚCIĄ, Myszków, PL.
(540)



Kolor znaku: czerwony, biały, żółty, zielony, brązowy, niebieski
(531) 5.7.12, 5.13.25, 27.5.1, 29.1.15

(510), (511) **32** wody mineralne i gazowane oraz inne napoje bezalkoholowe; napoje owocowe i soki owocowe; syropy i inne preparaty do produkcji napojów.

(111) **236724** (220) 2009 10 07 (210) 361390
(151) 2011 02 02 (441) 2010 01 18
(732) TREFL SPÓŁKA AKCYJNA, Sopot, PL.

(540) GRANIE NA EKRAKIE
(510), (511) **09** dyski kompaktowe audio-video, optyczne nośniki informacji, **16** wyroby z papieru, kartonu i tektury: plansze, formatki z żetonami, karty, opakowania, **28** gry automatyczne inne niż telewizyjne, gry planszowe, gry towarzyskie, gry edukacyjne, zabawki, zabawki manualne, zabawki edukacyjne, układanki.

(111) **236725** (220) 2009 10 08 (210) 361438
(151) 2011 04 28 (441) 2010 01 18

(732) Parafia Ewangelicko-Augsburska Świętej Trójcy, Warszawa, PL.

(540) TABITA
(510), (511) **43** usługi zaopatrzenia w żywność i napoje, usługi w zakresie przedszkoli, burs, domów samotnej matki, żłobków, noclegowni, stołówek i barów; usługi w zakresie prowadzenia ośrodków przystosowanych dla młodzieży; udostępnianie kwater na pobyt czasowy, w tym prowadzenie domów pobytu dla maltretowanych kobiet z dziećmi; usługi w zakresie domów opieki i świetlic terapeutycznych, **44** pomoc medyczna, usługi lekarskie, usługi świadczone przez psychologów, terapeutów, aptekarzy, opieka pielęgniarska, włączając opiekę nad chorymi w domu; usługi szpitalne, usługi sanatoryjne, domy starców, opieka ambulatoryjna, usługi prowadzenia hospicjów, w tym hospicjów stacjonarnych i domowych, zakładów opiekuńczo-leczniczych, ośrodków pomocy psychologicznej, opieki stomatologicznej, opieki rehabilitacyjnej, opieki nad sierotami, osobami w podeszłym wieku, osobami upośledzonymi fizycznie lub umysłowo, usługi świadczone przez szpitale i inne zakłady lecznicze oraz apteki, łaźnie publiczne; usługi w zakresie opieki medycznej, pielęgniarskiej, psychologicznej nad uchodźcami.

(111) **236726** (220) 2009 10 08 (210) 361451
(151) 2011 04 28 (441) 2010 01 18

(732) Kontomierz.pl Spółka z ograniczoną odpowiedzialnością, Warszawa, PL.

(540) kontomierz
(510), (511) **35** usługi w zakresie dokonywania analizy kosztów i wykonywania analiz rynkowych, usługi w zakresie porównywania cen, udzielanie porad handlowych konsumentom, przygotowywanie prognoz ekonomicznych, sporządzanie zestawień statystycznych, doradztwo specjalistyczne w sprawach działalności gospodarczej, doradztwo w sprawach prowadzenia działalności gospodarczej, usługi reklamowe za pośrednictwem sieci komputerowej, zarządzanie zbiorami informatycznymi, usługi reklamowe dla osób trzecich, badanie opinii publicznej, edycja tekstów, kompilacja informacji do komputerowych baz danych, systematyzacja komputerowych baz danych, wynajem czasu reklamowego w mediach, **36** doradztwo w sprawach finansowych, przygotowywanie analiz finansowych, przygotowywanie informacji na temat banków, przekazywanie informacji finansowych, operacje finansowe, usługi finansowe, zarządzanie majątkiem, **38** usługi agencji informacyjnych, usługi emisji radiowej, usługi emisji telewizyjnej, informacja o telekomunikacji, przesyłanie informacji, łączność przez terminale komputerowe, usługi w zakresie ogłoszeń elektronicznych, transmisja programów radiowych, transmisja programów telewizyjnych, poczta elektroniczna, przekaz satelitarny, przesyłanie danych przy pomocy sieci światłowodów, przesyłanie telekopii, przesyłanie wiadomości, przesyłanie wiadomości i obrazu przy pomocy komputera, połączenia telefoniczne, przydzielanie dostępu do baz danych, wypożyczenie urządzeń do przekazywania informacji i urządzeń telekomunikacyjnych, **42** usługi w zakresie elektronicznej konwersji danych lub programów, administrowanie stronami komputerowymi, odpłatne udostępnianie czasu dostępu do komputerów w celu przetwarzania danych, odpłatne udostępnianie dostępu do komputerowych baz danych, wypożyczenie oprogramowania komputerów, aktualizacja oprogramowania komputerów, opracowanie oprogramowania komputerów, programowanie komputerów, wypożyczenie oprogramowania informatycznego, usługi badawcze i wdrożeniowe w dziedzinie

Internetu i usług multimedialnych, tworzenie i utrzymywanie stron internetowych dla osób trzecich.

(111) **236727** (220) 2009 10 12 (210) 361529
(151) 2011 04 28 (441) 2010 01 18
(732) „BLUE MEDIA” SPÓŁKA AKCYJNA, Sopot, PL.

(540) pociągnij z kokosa
(510), (511) **35** organizowanie sprzedaży w trybie aukcji i przetargów publicznych, reklama za pośrednictwem sieci komputerowej, weryfikacja rachunków, **36** usługi finansowe, tworzenie funduszy, gwarancje w postaci kaucji, inwestycje kapitałowe, transfer elektroniczny kapitału, obsługa kart debetowych, obsługa kart kredytowych, ubezpieczenia, usługi ubezpieczeniowe, lokaty kapitału, operacje finansowe, usługi powiernicze, pożyczki w formie finansowania, transakcje finansowe, transfer elektroniczny środków finansowych, **38** przesyłanie informacji, przesyłanie informacji tekstowej i obrazowej przy pomocy komputerów, łączność poprzez terminale komputerowe.

(111) **236728** (220) 2009 10 20 (210) 361876
(151) 2011 02 25 (441) 2010 02 01

(732) Electronic International Commerce Spółka z ograniczoną odpowiedzialnością, Warszawa, PL.
(540)

HAEN

Kolor znaku: czarny, niebieski

(531) 27.5.1, 29.1.12
(510), (511) **07** pralki automatyczne, wirówki jako suszarki wirówki, zmywarki naczyń, urządzenia do mycia, młynki domowe używane w gospodarstwie domowym, młynki domowe elektryczne, młynki do użytku domowego inne niż ręczne, miksery elektryczne do celów domowych, ubijaczki elektryczne do użytku domowego, roboty kuchenne elektryczne, węże do odkurzaczy, torby do odkurzaczy, **08** krajarki do jarzyn, maszynki do golenia elektryczne lub nieelektryczne, maszynki do strzyżenia włosów, elektryczne i nieelektryczne, krajarki do sera, nieelektryczne krajarki do jaj, **09** wagi, żelazka elektryczne, **11** wyciągi wentylacyjne, urządzenia do chłodzenia powietrza, podgrzewacze powietrza, suszarki powietrza, aparatura na powietrze gorące, aparatura do kąpieli w powietrzu gorącym, zapalarki do gazu, zapalniczki do gazu, zapalniczki, elektryczne lampy, szafy chłodnicze, szybkowary elektryczne ciśnieniowe, urządzenia do kąpieli, latarki kieszonek, latarki kieszonek, elektryczne, rożen, pręty do rożna, wentylatory jako klimatyzacja, podgrzewacze do narzędzi z żelaza, ogrzewacze stóp, elektryczne lub nieelektryczne, ogrzewacze stóp elektryczne, podgrzewacze do talerzy, szuflady piecowe, suszarki do włosów, urządzenia klimatyzacyjne, toalety, zamrażarki, sprzęt kuchenny elektryczny, kuchenki, urządzenia i instalacje do gotowania, aparatura chłodząca do napojów, elektryczne grzejniki, aparatura do suszenia paszy, filtry do wody pitnej, wyposażenie piekarników, pojemniki chłodnicze, lampy do układania włosów, aparaty do suszenia owoców, aparatura i urządzenia do wytwarzania lodu, pojemniki na lód, grzejące płyty, opiekacze do chleba, tostery, grill elektryczny jako wyposażenie kuchenne, rożen jako wyposażenie kuchenne, aparatura jonizacyjna do uzdatniania powietrza, urządzenia do chłodzenia mleka, zawory regulujące poziom w zbiornikach, płyty grzejne, latarki, piekarniki, krany, urządzenia i instalacje do suszenia, suszarki łazienkowe do rąk montowane przy umywalkach, urządzenia do suszenia rąk przy umywalkach, miski klozetowe, sedesy, stelaże do abażurów, szybkowary elektryczne, podgrzewacze butelek dla niemowląt elektryczne, gofrownice elektryczne, filtry do kawy elektryczne, lodówki, zlewozmywaki, termofory, podgrzewacze łożek, wentylacyjne wyciągi, wentylatory elektryczne do użytku osobistego, kuchenki mikrofalowe, szybkowary elektryczne ciśnieniowe, podgrzewacze wody, szuflady piecowe, suszarki do włosów, urządzenia klimatyzacyjne, zamrażarki, wyposażenie piekarników, płyty grzejące, opiekacze do chleba, tostery, grill elektryczny jako wyposażenie kuchenne, płyty grzejne, szybkowary elektryczne, elektryczne gofrownice, filtry do kawy elektryczne, ekspresy do kawy elektryczne, grille, frytownice elektryczne, zlewozmywaki, czajniki elektryczne, suszarki do bielizny elektryczne, urządze-

nia do pieczenia chleba, **21** garnki kuchenne jako komplety, rondle, naczynia do mieszania koktajli jako shakery, zamknięcia pokrywek do garnków, pokrywki do garnków, mieszalniki nieelektryczne do celów domowych jako blendery, garnki kuchenne, odkurzacze nieelektryczne, naczynia ceramiczne, naczynia stołowe, ubijaczki nieelektryczne do użytku domowego, patelnie, grille kuchenne, garnki, miksery domowe nieelektryczne, urządzenia mieszające do domowego użytku, nieelektryczne, młynki do użytku domowego ręczne, suszarki do bielizny, czajniczki do herbaty, garnki do gotowania na parze, nieelektryczne, szybkowary nieelektryczne, czajniki nieelektryczne, filtry do kawy nieelektryczne, frytownice nieelektryczne, ekspresy do kawy, nieelektryczne, gofrownice do ciast nieelektryczne, naczynia do picia, garnki utrzymujące ciepło nieelektryczne.

(111) **236729** (220) 2009 11 16 (210) 362946
(151) 2011 02 25 (441) 2010 03 01
(732) Tomasz Basiak, Warszawa, PL.
(540)



Kolor znaku: czerwony, biały

(531) 24.17.21, 26.1.1, 29.1.12
(510), (511) **25** odzież sportowa, kimona, ubrania, **28** przyrządy do ćwiczeń fizycznych, części ubiorów sportowych stanowiące ochroniacze, **35** usługi w zakresie sprzedaży detalicznej i hurtowej odzieży sportowej i przyrządów do ćwiczeń fizycznych, usługi w zakresie opracowywania materiałów reklamowych i promocyjnych, **41** usługi w zakresie nauczania sztuki walki i metod samoobrony, usługi w zakresie organizowania turniejów, zawodów i pokazów sportowych, produkcja filmów szkoleniowych, publikowanie tekstów szkoleniowych.

(111) **236730** (220) 2009 11 19 (210) 363077
(151) 2011 04 06 (441) 2010 03 01
(732) Gmina Miasto Szczecin, Szczecin, PL.
(540)



(531) 4.3.1, 26.1.1, 27.5.1
(510), (511) **21** naczynia ceramiczne, naczynia z gliny, kubki, dzbanki, dzbanki, miski, talerze, lichtarze, kufle, kafle, puchary, garnce z uchem i pokrywą, trójnożne kociołki - grapeny, **35** usługi sprzedaży naczyń ceramicznych, naczyń z gliny, kubków, dzbanków, dzbanków, mis, misek, talerzy, lichtarzy, kufla, kafli, pucharów, garnców z uchem i pokrywą, trójnożnych kociołków.

(111) **236731** (220) 2009 11 23 (210) 363246
(151) 2011 01 25 (441) 2010 03 01
(732) „LEO Profesjonalne Kosmetyki do Włosów” Spółka Cywilna Krystyna Fołyn, Piotr Kamiński, Kraków, PL.
(540) activia

(510), (511) **01** produkty chemiczne łącznie z zawierającymi składniki biologiczne do celów przemysłu kosmetycznego, **03** kosmetyki: kremy, emulsje, płyny, żele i oliwki do skóry, maseczki do twarzy, maseczki do peelingu, podkłady barwiące (płyny, pasty, pudry), pudry do makijażu, pudry po kąpieli, pudry higieniczne, mydła toaletowe, mydła dezodoryzujące, perfumy, wody toaletowe i kolońskie, środki do kąpieli i pod prysznic (sole, pianki, oliwki, żele), kosmetyczne środki do depilacji, dezodoranty i środki przeciw poceniu, środki do pielęgnacji włosów,

środki do golenia (kremy, pianki, płyny), środki do makijażu i demakijażu twarzy i oczu, środki przeznaczone do ust, środki do pielęgnacji zębów i jamy ustnej, środki do pielęgnacji i malowania paznokci, środki do higieny intymnej, środki do opalania, środki samoopalające, środki do rozjaśniania skóry, środki przeciw zmarszczkom, preparaty kosmetyczne do ujędrniania skóry, preparaty antycellulitowe, preparaty dla skóry trądzikowej, wrażliwej, wymagającej i alergicznej, preparaty do koloryzowania i dekoloryzacji włosów, szampony, maseczki, maści, balsamy, toniki, serum, odżywki i płukanki do włosów, składniki kosmetyków dla skóry i włosów ze skłonnością do przetłuszczania się lub przesuszenia, preparaty nabłyszczające, preparaty wzmacniające kolor włosów farbowanych i naturalnych, preparaty ułatwiające rozczesywanie włosów, preparaty do trwałej ondulacji, **05** preparaty lecznicze w formie kremów, balsamów, płynów, żeli, pianek, oliwek, soli, mydeł, szamponów lub maści redukujące przetłuszczanie się włosów i skóry, leczące łupież i wypadanie włosów.

(111) **236732** (220) 2009 11 27 (210) 363421
 (151) 2011 04 20 (441) 2010 03 01
 (732) Andrzej Wrześniowski, Zabierzów, PL.
 (540) Doors

(510), (511) **10** aparatura medyczna, instrumenty medyczne, systemy elektrokardiografii (EKG) i elektroencefalografii (EEG), urządzenia do badania EKG i EEG, części i moduły urządzeń do badania EKG i EEG, kardiomonitoring, rejestratory, urządzenia do monitorowania i stymulowania czynności życiowych, urządzenia medyczne telemetryczne, urządzenia i wyposażenie do celów medycznych i rehabilitacyjnych, meble specjalne do celów medycznych, przybory na instrumenty medyczne.

(111) **236733** (220) 2009 12 03 (210) 363697
 (151) 2011 01 26 (441) 2010 03 15
 (732) HOTEL AUREUS MIĘCZKOWSKI Spółka Komandytowa, Sopot, PL.
 (540) Hotel Bonum

(510), (511) **35** usługi administrowania i zarządzania hotelami, **41** usługi organizowania i obsługi kongresów i konferencji, **43** hotele, restauracje, motele, pensjonaty.

(111) **236734** (220) 2009 12 04 (210) 363781
 (151) 2011 04 20 (441) 2010 03 15
 (732) „OMNIDRUK” A.M. KOZŁOWSKI I S-KA SPÓŁKA JAWNA, Łódź, PL.
 (540)



Kolor znaku: biały, niebieski, żółty, czerwony, różowy, fioletowy, zielony

(531) 26.1.5, 26.1.6, 26.4.1, 26.4.2, 26.4.9, 27.5.1, 29.1.15
 (510), (511) **35** reklama.

(111) **236735** (220) 2009 12 08 (210) 363899
 (151) 2011 03 25 (441) 2010 03 15
 (732) EIFFAGE INSTALACJE TECHELIMP Spółka z ograniczoną odpowiedzialnością, Warszawa, PL.
 (540) TECHELIMP

(510), (511) **09** urządzenia, przyrządy i instalacje oraz części do nich: sygnalizacyjne, pomiarowe, kontrolne, w tym sygnalizujące pożar, włamanie, napad, systemy wykrywania niebezpiecznych gazów, systemy monitoringu, urządzenia, przyrządy i instalacje służące do przewożenia, przelączania, przekształcania, gromadzenia, sterowania i regulacji energii elektrycznej, takie jak: stacje transformatorowe, wewnętrzne linie zasilające, trasy kablowe, rozdzielnie i tablice elektryczne; instalacje uziemiające i odgromowe, urządzenia i instalacje

do przesyłania dźwięku i obrazu, sieci komputerowe, sieci domofonowe, **11** urządzenia i instalacje sanitarne i wentylacyjne w tym instalacje wewnętrzne i zewnętrzne wodno-kanalizacyjne, instalacje ciepłone, klimatyzacyjne; urządzenia do oświetlenia; instalacje, urządzenia oraz sieci służące do doprowadzenia gazu, **37** usługi instalacyjne, remontowe i serwisowe w zakresie instalacji elektrycznych, komputerowych, domofonowych, sygnalizacyjnych, alarmowych, monitoringu, sieci telekomunikacyjnych, sieci energetycznych, stacji transformatorowych, instalacji odgromowych, uziemiających, oświetleniowych, sieci i instalacji wodno-kanalizacyjnych, gazowych, grzewczych, instalacji wentylacyjnych, klimatyzacyjnych.

(111) **236736** (220) 2009 12 14 (210) 364084
 (151) 2011 04 11 (441) 2010 03 29
 (732) OSTROWSKI Spółka z ograniczoną odpowiedzialnością, Warszawa, PL.
 (540)



Kolor znaku: biały, niebieski

(531) 27.5.1, 29.1.12

(510), (511) **09** alarmy antywłamaniowe, alarmy dźwiękowe, alarmy pożarowe, aparaty fotograficzne, baterie elektryczne, baterie elektryczne do pojazdów, baterie słoneczne, chipy, czytniki, czytniki kodów kreskowych, czytniki znaków optycznych, drukarki komputerowe, drut miedziany izolowany, przewody elektryczne, przewody telefoniczne, przewody telegraficzne, dyski magnetyczne, dyski obliczeniowe, dyski optyczne, dyskietyki, dzwonki alarmowe elektryczne, gniazdko, wtyczki i inne złącza elektryczne, instalacje elektryczne, instalacje elektryczne do zdalnego sterowania procesami przemysłowymi, instalacje tryskaczy przeciwpożarowych, interfejsy komputerowe, kable elektryczne, kable koncentryczne, kable optyczne, kable rozruchowe do silników, kalkulatory, kalkulatory kieszonek, karty magnetyczne kodowane, karty z układem scalonym lub mikroprocesorem, kasy rejestrujące, klawiatury komputerowe, kodery magnetyczne, komputery, komputery przenośne, urządzenia do komunikacji wewnętrznej, fotograficzne lampy błyskowe, fotograficzne lampy ciemniowe, próżniowe lampy elektronowe, lampy elektronowe wzmacniające, radiowe lampy elektronowe z termokatodą, lampy optyczne, lampy rentgenowskie nie do celów medycznych, lampy termojonowe, lampy wyładowcze elektryczne inne niż do oświetlenia, laptopy, łączniki elektryczne, magnetyczne nośniki danych, maszty do anten bezprzewodowych, materiały na przewody instalacji elektrycznych, mierniki, mikrofony, mikroprocesory, modemy, hardware komputerowy, programy komputerowe, myszy do komputerów, nadajniki telekomunikacyjne, nadajniki sygnałów elektronicznych, napędy dysków do komputera, magnetyczne nośniki informacji, optyczne nośniki informacji, notesy elektroniczne, odbiorniki audio-i wideo, odtwarzacze płyt DVD, odtwarzacze płyt kompaktowych, osłony końcówek elektrycznych, osobiste urządzenia stereofoniczne, pamięci komputerowe, pojemniki na płytki mikroskopowe, podkładki pod myszy komputerowe, podpórki pod nadgarstki do użytku z komputerem, programy gier komputerowych, programy komputerowe, nagrane programy komputerowe, nagrane programy sterujące komputerowe, przewody elektryczne, przewody magnetyczne, radary, rejestratory przebytej drogi dla pojazdów, satelity do celów naukowych, stacje taśm magnetycznych do komputerów, tablice połączeń, elektryczne tablice sterownicze, taśmy magnetyczne, przyrządy rozmagnesowujące do taśm magnetycznych, urządzenia do ładowania baterii, fotograficzne urządzenia do pomiaru prędkości, urządzenia do spawania elektrycznego, urządzenia i przyrządy geodezyjne, urządzenia pomiarowe, urządzenia sterujące do wind, urządzenia wysokiej częstotliwości, wykrywacze, wyłączniki samoczynne, fotograficzne wyzwalacze migawek, wzmacniacze, zaciski przewodów elektrycznych, zamki elektryczne, zawory elektromagnetyczne, aparatura elektrodynamiczna do zdalnego sterowania sygnałami, telekomunikacyjne zespoły nadawcze, złącza elektryczne, **35** zgrupowanie na rzecz osób trzecich różnych towarów pozwalające nabywcy wygodnie je oglądać i kupować przez Internet jak i w hurtowniach, sklepach i punktach sprzedaży z artykułami: alarmy antywłamaniowe, alarmy dźwiękowe, alarmy pożarowe, aparaty fotograficzne, baterie elektryczne, baterie elektryczne do pojazdów, baterie słoneczne, chipy, czytniki, czytniki kodów kreskowych, czytniki znaków

optycznych, drukarki komputerowe, drut miedziany izolowany, przewody elektryczne, przewody telefoniczne, przewody telegraficzne, dyski magnetyczne, dyski obliczeniowe, dyski optyczne, dyskietki, dzwonki alarmowe elektryczne, gniazdka, wtyczki i inne złącza elektryczne, instalacje elektryczne, instalacje elektryczne do zdalnego sterowania procesami przemysłowymi, instalacje tryskaczy przeciwpożarowych, interfejsy komputerowe, kable elektryczne, kable koncentryczne, kable optyczne, kable rozruchowe do silników; kalkulatory, kalkulatory kieszonkowe, karty magnetyczne kodowane, karty z układem scalonym lub mikroprocesorem, kasy rejestrujące, klawiatury komputerowe, kodery magnetyczne, komputery, komputery przenośne, urządzenia do komunikacji wewnętrznej, fotograficzne lampy błyskowe, fotograficzne lampy ciemniowe, próżniowe lampy elektronowe, lampy elektronowe wzmacniające, radiowe lampy elektronowe z termokatodą, lampy optyczne, lampy rentgenowskie nie do celów medycznych, lampy termojonowe, lampy wyładowcze elektryczne inne niż do oświetlenia, laptopy, łączniki elektryczne, magnetyczne nośniki danych, maszty do anten bezprzewodowych, materiały na przewody instalacji elektrycznych, mierniki, mikrofony, mikroprocesory, modemy, hardware komputerowy, programy komputerowe, myszy do komputerów, nadajniki telekomunikacyjne, nadajniki sygnałów elektronicznych, napędy dysków do komputera, magnetyczne nośniki informacji, optyczne nośniki informacji, notesy elektroniczne, odbiorniki audio-i wideo, odtwarzacze płyt DVD, odtwarzacze płyt kompaktowych, osłony końcówek elektrycznych, osobiste urządzenia stereofoniczne, pamięci komputerowe, pojemniki na płytki mikroskopowe, podkładki pod myszy komputerowe, podpórki pod nadgarstki do użytku z komputerem, programy gier komputerowych, programy komputerowe, nagrane programy komputerowe, nagrane programy sterujące komputerowe, przewody elektryczne, przewody magnetyczne, radary, rejestratory przebytej drogi dla pojazdów, satelity do celów naukowych, stacje taśm magnetycznych do komputerów, tablice połączeń, elektryczne tablice sterownicze, taśmy magnetyczne, przyrządy rozmagnezowujące do taśm magnetycznych, urządzenie do ładowania baterii, fotograficzne urządzenia do pomiaru prędkości, urządzenia do spawania elektrycznego, urządzenia i przyrządy geodezyjne, urządzenia pomiarowe, urządzenia sterujące do wind, urządzenia wysokiej częstotliwości, wykrywacze, wyłączniki samoczynne, fotograficzne wyzwalacze migawek, wzmacniacze, zaciski przewodów elektrycznych, zamki elektryczne, zawory elektromagnetyczne, aparatura elektrodynamiczna do zdalnego sterowania sygnałami, telekomunikacyjne zespoły nadawcze, złącza elektryczne, **38** łączność poprzez sieć światłowodów, łączność poprzez terminale komputerowe, łączność telefoniczna, łączność za pomocą telefonii komórkowej, połączenie ze światową siecią komputerową za pomocą komputera, przesyłanie informacji tekstowej i obrazowej za pomocą komputera, przydzielanie dostępu do baz danych, przydzielanie kanałów telekomunikacyjnych dla usług związanych z telezakupami, przydzielanie użytkownikowi dostępu do światowej sieci komputerowej, łączność za pomocą telefonów, telewizja kablowa, łączność poprzez terminale komputerowe, transmisja programów radiowych, transmisja programów telewizyjnych, transmisja satelitarna, usługi ogłoszeń elektronicznych, usługi poczty głosowej, usługi telefoniczne, usługi związane z ustalaniem tras połączeń i połączeń dla telekomunikacji, wypożyczanie czasu dostępu do światowej sieci komputerowej, wypożyczanie modemów, wypożyczanie telefonów, wypożyczanie urządzeń telekomunikacyjnych, zlecenia przywoławcze realizowane poprzez radio, telefon i inne środki łączności elektronicznej.

(111) **236737** (220) 2009 12 16 (210) 364192
 (151) 2011 04 20 (441) 2010 03 29
 (732) MEDANA PHARMA SPÓŁKA AKCYJNA, Sieradz, PL.
 (540) Acidolac-Chroni, reguluje i dzieciakom smakuje
 (510), (511) **05** produkty farmaceutyczne, **35** reklama.

(111) **236738** (220) 2009 12 17 (210) 364235
 (151) 2011 04 15 (441) 2010 03 29
 (732) „FARBUD” BARBARA I GRZEGORZ OKUŁA SPÓŁKA JAWNA, Białystok, PL.
 (540)

pierre michel

(531) 26.4.2, 27.5.1

(510), (511) **35** usługi w zakresie sprzedaży detalicznej i hurtowej odzieży.

(111) **236739** (220) 2009 12 17 (210) 364236
 (151) 2011 04 15 (441) 2010 03 29
 (732) „FARBUD” BARBARA I GRZEGORZ OKUŁA SPÓŁKA JAWNA, Białystok, PL.
 (540)



Kolor znaku: czerwony, żółty, szary, czarny, biały, niebieski, zielony

(531) 1.5.1, 1.5.2, 1.5.6, 1.17.2, 27.5.1, 29.1.15
 (510), (511) **16** książki, komiksy, **28** konsole do gier, **35** usługi w zakresie sprzedaży detalicznej i hurtowej książek i komiksów, konsol do gier, artykułów dziecięcych, **41** organizowanie imprez kulturalnych i rozrywkowych dla dzieci, **45** opieka nad dziećmi na zorganizowanych placach zabaw.

(111) **236740** (220) 2009 12 18 (210) 364272
 (151) 2011 03 03 (441) 2010 03 29
 (732) Wojciech Selwesiuk, Wrocław, PL.
 (540) KLUB EKSPERTÓW

(510), (511) **41** edukacja, nauczanie, usługi związane z organizowaniem i obsługą imprez kulturalnych, dyskotek, balów, rajdów, konferencji, sympozjów, konkursów, zawodów sportowych, realizacja spektakli, rozrywka, produkcja programów telewizyjnych i radiowych, usługi reporterskie, informacja o rekreacji, informacja o imprezach kulturalnych i sportowych, publikowanie książek, publikowanie tekstów innych niż reklamowe, porady w zakresie edukacji lub kształcenia, filmowanie, pisanie scenariuszy, realizacja spektakli, usługi studiów nagrań, usługi reporterskie.

(111) **236741** (220) 2004 02 09 (210) 276075
 (151) 2011 04 21 (441) 2004 05 17
 (732) „IGLOOCAR” Sp. z o.o., Dębica, PL.
 (540)

IGLOOCAR

Kolor znaku: szary, czerwony

(531) 27.5.1, 29.1.12
 (510), (511) **12** samochody przeznaczone do przewozu towarów, samochody specjalistyczne-chłodnie, samochody-nadwozia-chłodnie, samochody-nadwozia-furgony.

(111) **236742** (220) 2005 05 20 (210) 295359
 (151) 2011 02 25 (441) 2005 08 22
 (732) TOTALIZATOR SPORTOWY Spółka z ograniczoną odpowiedzialnością, Warszawa, PL.
 (540) EURO-TOTO

(510), (511) **09** urządzenia do prowadzenia gier, loterii, videoloterii, zakładów wzajemnych, **16** wydawnictwa, druki, kupony, losy, blankiety dotyczące gier, loterii, videoloterii, zakładów wzajemnych, kalendarze, plakaty, prospekty, **36** sponsorowanie finansowe, **37** instalowanie i serwis urządzeń do prowadzenia gier, loterii, videoloterii, zakładów wzajemnych, **41** usługi w zakresie organizowania i prowadzenia gier liczbowych, gier hazardowych, gier losowych, loterii zdrapkowych, loterii liczbowych, loterii pieniężnych, videoloterii, zakładów wzajemnych, usługi związane z rekreacją i sportem w zakresie organizowania i prowadzenia gier hazardowych, loterii, videoloterii, zakładów wzajemnych.

(111) **236743** (220) 2008 03 11 (210) 338006
 (151) 2011 04 21 (441) 2008 06 23
 (732) BUDVAR CENTRUM Spółka Akcyjna, Zduńska Wola, PL.

(540)



Kolor znaku: czarny, niebieski, biały

(531) 7.3.2, 26.3.23, 26.4.1, 26.4.3, 27.5.1, 27.5.24, 29.1.13

(510), (511) **06** blacha w arkuszach, bramy metalowe, materiały zbrojeniowe metalowe dla budownictwa, pokrycia dachowe metalowe, dachówki metalowe, drut metalowy, drzwi i okna metalowe, futryny do drzwi metalowe, rury metalowe, kątowniki, przewody metalowe do wentylacji i klimatyzacji, klucze, kłódki, trzony kominowe metalowe, konstrukcje metalowe, krany, kurki metalowe, kratownice metalowe, liny stalowe, łańcuchy metalowe, osprzęt do mebli, do okien i drzwi metalowy, odrzwia metalowe, ościeżnice metalowe, płytki podłogowe metalowe, pręty metalowe, armatura do przewodów metalowa, przewody ciśnieniowe metalowe, armatura do przewodów metalowa, rynny metalowe, ścianki szczelne metalowe, zamki, zasuwy, materiały zbrojeniowe dla budownictwa, żaluzje metalowe, **17** armatura niemetalowa do przewodów, farby izolacyjne, folie izolacyjne dla budownictwa, giętkie przewody niemetalowe, materiały izolacyjne, liny gumowe, uszczelki do rur, złączki do rur niemetalowe, taśmy izolacyjne, materiały uszczelniające, włókna szklane do izolacji, zaprawy izolacyjne, zbrojenie niemetalowe, **19** belki niemetalowe, beton, bitumy, boazerie, drewno budowlane, materiały budowlane niemetalowe, szkło budowlane, cegły, cement, krokwie dachowe, pokrycia dachowe niemetalowe, drzwi i okna niemetalowe, ościeżnice niemetalowe, forniry, drewno na forniry, kabiny kąpielowe, klinkier, obudowy kominków, trzony kominowe niemetalowe, elementy konstrukcyjne dla budownictwa niemetalowe, ogrodzenia niemetalowe, okiennice niemetalowe, okna witrażowe, papa, parkiety, płyty budowlane niemetalowe, deski podłogowe, podłogi niemetalowe, przewody ciśnieniowe niemetalowe, rusztowania, rynny niemetalowe, rury wodociągowe niemetalowe, smoła, szalówki, szkło budowlane, sztuczny kamień, ścianki działowe niemetalowe, tarcica, terakota, wapno, żaluzje niemetalowe, żwir, **37** nadzór budowlany, usługi budowlane, układanie nawierzchni dróg, instalowanie i naprawa urządzeń klimatyzacyjnych, prace murarskie, montaż i naprawa instalacji grzewczych, montowanie okien i drzwi, rozbiórka budynków, montaż rusztowań, tapetowanie, układanie płytek podłogowych i ściennych.

(111) **236744** (220) 2010 04 16 (210) 369233

(151) 2011 04 08 (441) 2010 07 19

(732) WYTWÓRNIĄ SPRZĘTU KOMUNIKACYJNEGO-POZNAŃ

Spółka z ograniczoną odpowiedzialnością, Poznań, PL.

(540) WSK

(510), (511) **06** węże elastyczne ze stali; elementy złączne ze stali; szybkozłączka metalowe; uszczelki metalowe; przewody i węże metalowe, instalacyjne, ciśnieniowe, rozgałęźne; metalowa armatura do przewodów i węży; zawory metalowe; złączki metalowe; pojedyncze wyroby metalowe: opaski na węże, przyłącza, szybkozłączka, redukcje, adaptery, napinacze, zaciski, opaski metalowe zaciskowe, osłony, pierścienie metalowe, przyłącza kołnierzowe, kompensatory, przyłącza flanszowe, kurki gazowe, zawory hydrauliczne, **07** pompy oraz części zamienne do nich; tłumiki drgań obrotowych; elektromagnesy i elektrozawory układów paliwowych i pneumatycznych; silniki samolotowe oraz części zamienne do nich; silniki napędowe inne niż do pojazdów lądowych oraz części zamienne do nich, **12** silniki do pojazdów lądowych i części zamienne do nich.

(111) **236745** (220) 2010 05 21 (210) 370639

(151) 2011 04 29 (441) 2010 08 30

(732) THONI ALUTEC Spółka z ograniczoną odpowiedzialnością,

Stalowa Wola, PL.

(540)

Kolor znaku: biały, ciemnoniebieski

(531) 27.5.1, 29.1.12

(510), (511) **06** stopy aluminiowe odlewnicze, odlewy z aluminium i jego stopów, metalowe formy odlewnicze, metalowe modele od-

lewnicze, oprzyrządowanie odlewnicze, **40** odlewanie metali, odlewanie z metali nieżelaznych w formach piaskowych i kokilach, nakładanie powłok na metale, obróbka metali, obróbka mechaniczna metali, **42** badania i analizy techniczne w zakresie odlewnictwa i stopów metali, projektowanie odlewów, prace badawczo-rozwojowe.

(111) **236746** (220) 2008 05 12 (210) 340801

(151) 2011 03 15 (441) 2008 08 18

(732) Andrzej Szczepański, Warszawa, PL.

(540)



Kolor znaku: granatowy, biały, błękitny

(531) 9.1.11, 17.5.1, 27.5.1, 29.1.12

(510), (511) **29** mleko spożywcze; produkty mleczne; fermentowane i niefermentowane napoje mleczne, w tym z dodatkami smakowymi oraz z ziarnami, owocami i warzywami; masło; pół-masło; ćwierć-masło; maselka smakowe i mix-y maślane; śmietana i śmietanka oraz ich przetwory; sery i serki, w tym sery twarde i topione, serki homogenizowane i termizowane oraz ziarniste; twarogi i twarożki; serwatka i jej przetwory; maślanka i jej przetwory; komponenty serowe do celów spożywczych; desery mleczne i jogurtowe, **30** słodczyce, lody spożywcze, czekolada, **35** usługi reklamowe na rzecz osób trzecich dotyczące reklamy produktów mleczarskich; badanie rynku; doradztwo specjalistyczne handlowe; udzielanie porad konsumentom, **39** spedycja, pakowanie produktów; konfekcjonowanie produktów.

(111) **236747** (220) 2008 12 18 (210) 350145

(151) 2011 03 29 (441) 2009 03 30

(732) Przedsiębiorstwo SAVPOL Spółka z ograniczoną odpowiedzialnością, Gliwice, PL.

(540) ALFAPRO

(510), (511) **29** oleje, tłuszcze jadalne, margaryny, produkty z mleka, jaja w proszku, marmolady, owoce konserwowane w alkoholu, rodzyнки, farsze mięsne, żelatyna spożywcza, galaretki, **30** cukier, mąka, preparaty zbożowe, chleby, wyroby cukiernicze, piekarnicze, drożdże, produkty do wzbogacania chleba, kawa, kakao, aromaty do ciast i napojów, masy budyniowe, płatki zbożowe suszone, ozdoby jadalne do ciast, lody spożywcze w proszku, skrobia do celów spożywczych, wiążące środki do lodów spożywczych, zagęszczacze stosowane przy gotowaniu, mieszanki chlebowe.

(111) **236748** (220) 2009 01 05 (210) 350567

(151) 2011 02 18 (441) 2009 04 14

(732) PODANFOL Spółka Akcyjna, Podanin, PL.

(540)

Kolor znaku: niebieski

(531) 27.5.1, 29.1.4

(510), (511) **20** opakowania z tworzyw sztucznych, do celów spożywczych oraz płyty, rury i kształtki z tworzyw sztucznych, **35** sprzedaż hurtowa opakowań z tworzyw sztucznych do celów spożywczych, **36** wynajem nieruchomości, **39** magazynowanie i przechowywanie towarów, transport drogowy, **40** usługi poligraficzne.

(111) **236749** (220) 2009 01 27 (210) 351288

(151) 2011 04 14 (441) 2009 05 11

(732) Zakład Produkcji Cukierniczej „NORD” Spółka z ograniczoną odpowiedzialnością, Szczecin, PL.

(540) Mieszanka Tradycyjna

(510), (511) **30** cukierki.

(111) **236750** (220) 2009 05 29 (210) 356446
 (151) 2011 04 14 (441) 2009 08 31
 (732) „QUALITY” Marcin Szymajda, Czatoł, PL.
 (540)



Kolor znaku: pomarańczowy, szary, granatowy, biały

(531) 26.3.1, 26.3.18, 27.5.1, 29.1.14
 (510), (511) **14** biżuteria, bransoletki, broszki, breloczki, kolczyki, łańcuszki i medaliony, naszyjniki, ozdoby biżuteryjne, spinki do krawatów i mankietów, szpilki ozdobne, **20** wyroby z drewna, korka, trzciny, wikliny, rogu, kości, fiszbinu, muszli, bursztynu, macicy perłowej, sepiolitu, imitacji tych surowców lub z tworzyw sztucznych, nie ujęte w innych klasach, **26** ozdoby do włosów i kapeluszy, klamry, szpilki i wsuwki do włosów.

(111) **236751** (220) 2009 06 24 (210) 357420
 (151) 2011 04 21 (441) 2009 09 28
 (732) Budhani Mukesh Pitambarlal, Nowe Grocholice, PL.
 (540)



Kolor znaku: czarny, czerwony, szary

(531) 24.5.1, 27.5.1, 29.1.13
 (510), (511) **11** lampki elektryczne na choinki, czajniki elektryczne, elektryczne ekspresy do kawy, grzejniki elektryczne, elektryczne lampy grzejniki, formy do wypiekania ciasta, elektryczne, formy do wypiekania wafli, elektryczne, zapalarki do gazu zapalniczki, zapalniczki do gazu, gofrownice (elektryczne), frytkownicy elektryczne, grille, wyposażenie kuchenne do grilli elektrycznych, Kuchenki, sprzęt kuchenny elektryczny, abażury do lamp, szkła do lamp, obudowy do lamp, lampy elektryczne, lampy olejowe, latarki, latarki kieszonkowe, aparaty do suszenia owoców, pojemniki na lód, popielniki do palenisk, reflektory samochodowe, suszarki do włosów, suszarki do bielizny elektryczne suszarki powietrza, światła do pojazdów, światła rowerowe, świeczniki, żyrandole, wentylatory elektryczne do użytku osobistego, lampy do oświetlenia akwarium, latarki kieszonkowe, elektryczne, lampki elektryczne na choinkę, **18** etui na klucze (skórzane), laski, laski do wspinaczki, rączki do lasek spacerowych, opaski skórzane, plecaki, plecaki turystyczne, portfele, siatki na zakupy, teczki szkolne, walizeczki, walizy, torby na zakupy, **28** balony do zabawy, ozdoby na choinki (z wyjątkiem artykułów oświetleniowych i słodczy), stojaki do choinek, choinki z materiałów syntetycznych, deskorolki, dzwonki na choinkę, hulajnogi (zabawki), kalejdoskopy, karty do gry, lotki (gry), łyżworolki, piłki do gier, puzzle, samochody sterowane radiem (zabawki), zapachowe przynęty do łowiectwa i wędkarstwa, sprzęt wędkarski, spławik (sprzęt wędkarski), podbieraki dla wędkarzy, pławiki do wędkarstwa, linki, żyłki wędkarskie, koszyki wędkarskie, haczyki wędkarskie, kołowrotki wędkarskie, wędkę.

(111) **236752** (220) 2009 06 24 (210) 357421
 (151) 2011 04 21 (441) 2009 09 28
 (732) Budhani Mukesh Pitambarlal, Nowe Grocholice, PL.
 (540)



Kolor znaku: pomarańczowy, niebieski, zielony, czerwony, czarny

(531) 26.11.1, 27.5.1, 29.1.15
 (510), (511) **11** lampki elektryczne na choinki, czajniki elektryczne, elektryczne ekspresy do kawy, grzejniki elektryczne, elektryczne lampy grzejniki, formy do wypiekania ciasta, elektryczne, formy do

wypiekania wafli, elektryczne, zapalarki do gazu zapalniczki, zapalniczki do gazu, gofrownice (elektryczne), frytkownicy elektryczne, grille, wyposażenie kuchenne do grilli elektrycznych, Kuchenki, sprzęt kuchenny elektryczny, abażury do lamp, szkła do lamp, obudowy do lamp, lampy elektryczne, lampy olejowe, latarki, latarki kieszonkowe, aparaty do suszenia owoców, pojemniki na lód, popielniki do palenisk, reflektory samochodowe, suszarki do włosów, suszarki do bielizny elektryczne suszarki powietrza, światła do pojazdów, światła rowerowe, świeczniki, żyrandole, wentylatory elektryczne do użytku osobistego, lampy do oświetlenia akwarium, latarki kieszonkowe, elektryczne, lampki elektryczne na choinkę, **18** laski, laski do wspinaczki, rączki do lasek spacerowych, **28** balony do zabawy, ozdoby na choinki (z wyjątkiem artykułów oświetleniowych i słodczy), stojaki do choinek, choinki z materiałów syntetycznych, deskorolki, dzwonki na choinkę, hulajnogi (zabawki), kalejdoskopy, karty do gry, lotki (gry), łyżworolki, piłki do gier, puzzle, samochody sterowane radiem (zabawki), zapachowe przynęty do łowiectwa i wędkarstwa, sprzęt wędkarski, spławik (sprzęt wędkarski), podbieraki dla wędkarzy, pławiki do wędkarstwa, linki, żyłki wędkarskie, koszyki wędkarskie, haczyki wędkarskie, kołowrotki wędkarskie, wędkę.

(111) **236753** (220) 2009 07 20 (210) 358389
 (151) 2011 02 14 (441) 2009 10 26
 (732) SYNOPTIS PHARMA SPÓŁKA Z OGRANICZONĄ
 ODPOWIEDZIALNOŚCIĄ, Warszawa, PL.
 (540) NURSEA

(510), (511) **03** kosmetyki; mydła, kremy kosmetyczne, pasty kosmetyczne, lotony do celów kosmetycznych, peelingi, lakiery do paznokci, maseczki kosmetyczne, pomadki do ust, antyperspiranty, preparaty kosmetyczne do kąpieli, preparaty kosmetyczne do odchudzania, preparaty do golenia, odświeżacze do ust w aerozolu, środki do pielęgnacji zębów i jamy ustnej, preparaty do czyszczenia protez zębowych, żełe i paski wybielające zęby, preparaty do pielęgnacji włosów, szampony, preparaty do opalania, produkty perfumeryjne, perfumy, chusteczki nasączone płynami kosmetycznymi, preparaty do depilacji, waciki toaletowe, wata do celów kosmetycznych, patyczki z waty do celów kosmetycznych, środki sanitarne będące środkami kosmetycznymi, środki do czyszczenia, polerowania, szorowania i ścierania; środki stosowane w praniu, w tym środki wybielające; olejki eteryczne, **05** kosmetyki lecznicze, produkty farmaceutyczne, produkty lecznicze, witaminy, minerały, mineralne dodatki do żywności, mineralne wody do celów leczniczych, preparaty wspomagające leczenie, preparaty wspomagające organizm w niezbędne witaminy i mikroelementy, suplementy diety do celów leczniczych, dietetyczne środki spożywcze do celów leczniczych, substancje dietetyczne do celów leczniczych, preparaty ziołowe, zioła lecznicze, herbaty lecznicze, produkty biobójcze, produkty biologiczne, bakteriobójcze, szczepionki, surowice, produkty krwiopochodne, produkty biotechnologiczne, preparaty farmaceutyczne do pielęgnacji skóry, preparaty przeciwtrądzikowe, środki i materiały dentystyczne, płyn farmaceutyczny, żywność dla niemowląt, plastry, opatrunki gipsowe, materiały opatrunkowe, środki sanitarne do celów medycznych, środki odkażające, produkty weterynaryjne, produkty chemiczne przeznaczone dla nauk medycznych, preparaty diagnostyczne do celów medycznych, środki dezynfekcyjne, **10** aparaty i instrumenty medyczne, aparatura diagnostyczna do celów medycznych, aparatura do analizy do celów medycznych, butelki dla niemowląt, aparatura i instrumenty chirurgiczne, aparatura i instrumenty dentystyczne, przyrządy do fizykoterapii, przybory lekarskie, artykuły ortopedyczne, smoczki dziecięce, bandaże, poduszki do celów leczniczych, strzykawki do celów medycznych, aparaty i narzędzia weterynaryjne, **29** mięso, ryby, przetwory mięsne, rybne, chipsy, dżemy, konfitury, przeciera, galaretki jadalne, tłuszcze i oleje spożywcze, konserwy rybne i zwierzęce, produkty mleczne, koncentraty bulionu, przekąski na bazie owoców, napoje na bazie mleka, **30** słodczy i wyroby cukiernicze; lody spożywcze; kawa; herbata; przyprawy i zioła; aromaty spożywcze inne niż oleje esencyjne; mąka; makaron; kasza; ryż; napoje na bazie czekolady, kawy lub herbaty; sosy jako przyprawy; sushi, **32** bezalkoholowe napoje gazowane, w tym napoje izotoniczne, energetyczne; soki, nektary, napoje owocowe i warzywne; syropy do napojów; wody mineralne, **35** badania rynku, analizy rynkowe, doradztwo specjalistyczne w sprawach działalności gospodarczej, outsourcing, dystrybucja i rozpowszechnianie materiałów reklamowych-próbek, druków, prospektów broszur, pokazy towarów,

reklama, w tym prasowa, radiowa i telewizyjna, wynajmowanie przestrzeni reklamowej, organizowanie wystaw w celach handlowych lub reklamowych; prowadzenie importu towarów; sprzedaż produktów leczniczych, suplementów diety, kosmetyków i wyrobów medycznych, **41** prowadzenie usług w zakresie edukacji, organizacji szkoleń i konferencji; rozrywka; działalność sportowa i kulturalna, **44** porady w zakresie farmakologii, prowadzenie placówki opieki medycznej, prowadzenie kliniki medycznej, usługi farmaceutyczne w zakresie leków recepturowych.

(111) **236754** (220) 2009 07 20 (210) 358390
(151) 2011 02 14 (441) 2009 10 26

(732) SYNOPTIS PHARMA SPÓŁKA Z OGRANICZONĄ ODPOWIEDZIALNOŚCIĄ, Warszawa, PL.

(540) SYNOPTIS PHARMA

(510), (511) **03** kosmetyki; mydła, kremy kosmetyczne, pasty kosmetyczne, lotony do celów kosmetycznych, peelingi, lakiery do paznokci, maseczki kosmetyczne, pomadki do ust, antyperspiranty, preparaty kosmetyczne do kąpieli, preparaty kosmetyczne do odchudzania, preparaty do golenia, odświeżacze do ust w aerozolu, środki do pielęgnacji zębów i jamy ustnej, preparaty do czyszczenia protez zębowych, żele i paski wybielające zęby, preparaty do pielęgnacji włosów, szampony, preparaty do opalania, produkty perfumeryjne, perfumy, chusteczki nasączone płynami kosmetycznymi, preparaty do depilacji, waciki toaletowe, wata do celów kosmetycznych, patyczki z waty do celów kosmetycznych, środki sanitarne będące środkami kosmetycznymi, środki do czyszczenia, polerowania, szorowania i ścierania; środki stosowane w praniu, w tym środki wybielające; olejki eteryczne, **05** kosmetyki lecznicze, produkty farmaceutyczne, produkty lecznicze, witaminy, minerały, mineralne dodatki do żywności, mineralne wody do celów leczniczych, preparaty wspomagające leczenie, preparaty wspomagające organizm w niezbędne witaminy i mikroelementy, suplementy diety do celów leczniczych, dietetyczne środki spożywcze do celów leczniczych, substancje dietetyczne do celów leczniczych, preparaty ziołowe, zioła lecznicze, herbaty lecznicze, produkty biobójcze, produkty biologiczne, bakteriobójcze, szczepionki, surowice, produkty krwiopochodne, produkty biotechnologiczne, preparaty farmaceutyczne do pielęgnacji skóry, preparaty przeciwtrądzikowe, środki i materiały dentystyczne, płyny farmaceutyczne, żywność dla niemowląt, plastry, opatrunki gipsowe, materiały opatrunkowe, środki sanitarne do celów medycznych, środki odkażające, produkty weterynaryjne, produkty chemiczne przeznaczone dla nauk medycznych, preparaty diagnostyczne do celów medycznych, środki dezynfekcyjne, **10** aparaty i instrumenty medyczne, aparatura diagnostyczna do celów medycznych, aparatura do analizy do celów medycznych, butelki dla niemowląt, aparatura i instrumenty chirurgiczne, aparatura i instrumenty dentystyczne, przyrządy do fizykoterapii, przybory lekarskie, artykuły ortopedyczne, smoczki dziecięce, bandaże, poduszki do celów leczniczych, strzykawki do celów medycznych, aparaty i narzędzia weterynaryjne, **29** mięso, ryby, przetwory mięsne, rybne, chipsy, dżemy, konfitury, przeciera, galaretki jadalne, tłuszcze i oleje spożywcze, konserwy rybne i zwierzęce, produkty mleczne, koncentraty bulionu, przekąski na bazie owoców, napoje na bazie mleka, **30** słodycze i wyroby cukiernicze; lody spożywcze; kawa; herbata; przyprawy i zioła; aromaty spożywcze inne niż oleje esencyjne; mąka; makaron; kasza; ryż; napoje na bazie czekolady, kawy lub herbaty; sosy jako przyprawy; sushi, **32** bezalkoholowe napoje gazowane, w tym napoje izotoniczne, energetyczne; soki, nektary, napoje owocowe i warzywne; syropy do napojów; wody mineralne, **35** badania rynku, analizy rynkowe, doradztwo specjalistyczne w sprawach działalności gospodarczej, outsourcing, dystrybucja i rozpowszechnianie materiałów reklamowych-próbek, druków, prospektów broszur, pokazy towarów, reklama, w tym prasowa, radiowa i telewizyjna, wynajmowanie przestrzeni reklamowej, organizowanie wystaw w celach handlowych lub reklamowych; prowadzenie importu towarów; sprzedaż produktów leczniczych, suplementów diety, kosmetyków i wyrobów medycznych, **41** prowadzenie usług w zakresie edukacji, organizacji szkoleń i konferencji; rozrywka; działalność sportowa i kulturalna, **44** porady w zakresie farmakologii, prowadzenie placówki opieki medycznej, prowadzenie kliniki medycznej, usługi farmaceutyczne w zakresie leków recepturowych.

(111) **236755** (220) 2009 09 21 (210) 360741
(151) 2011 02 22 (441) 2010 01 04

(732) ENERGYSSTEEL Spółka z ograniczoną odpowiedzialnością, Katowice, PL.

(540)



Energysteel Sp. z o.o.

Kolor znaku: niebieski, biały, czerwony, czarny

(531) 26.1.2, 26.4.2, 26.4.9, 26.11.1, 27.5.1, 29.1.14

(510), (511) **35** inwestycje kapitałowe, **39** przesyłanie i dystrybucja prądu elektrycznego, **40** wytwarzanie i przetwarzanie energii elektrycznej oraz ciepłej.

(111) **236756** (220) 2009 10 19 (210) 361791
(151) 2011 03 03 (441) 2010 02 01

(732) ZAKŁADY PRZEMYSŁU CUKIERNICZEGO „BAŁTYK” SPÓŁKA Z OGRANICZONĄ ODPOWIEDZIALNOŚCIĄ, Gdańsk, PL.

(540) advocato

(510), (511) **29** artykuły spożywcze i półprodukty oraz przerwy spożywcze takie jak: chipsy owocowe; chrupki owocowe; daktyle i przetwory z nich; dżemy; galaretki cukiernicze; galaretki owocowe; kremy cukiernicze na bazie masła kakaowego; masło czekoladowe; masło kakaowe; masło kokosowe; mięsz owoców jako surowiec cukierniczy zwłaszcza na nadzienia cukiernicze; migdały spreparowane jako surowiec cukierniczy; olej palmowy do celów żywnościowych jako surowiec cukierniczy; olej sezamowy jako surowiec cukierniczy; olej słonecznikowy do celów spożywczych; olej z orzechów palmowych do celów żywnościowych; orzechy spreparowane jako surowiec cukierniczy; orzeszki arachidowe preparowane jako surowiec cukierniczy; owoce gotowane kandyzowane, konserwowane, lukrowane, puszkowane, suszone jako surowiec cukierniczy; pyłki kwiatowe jako żywność jako surowiec cukierniczy; rodzynki jako surowiec cukierniczy i przetwory z nich; skórki owocowe jako surowiec cukierniczy i przetwory z nich; żurawiny jako surowiec cukierniczy i przetwory z nich; tahini jako pasta z ziarna sezamowego jako surowiec cukierniczy; tłuszcz kokosowy jako surowiec cukierniczy; wiórki kokosowe jako surowiec cukierniczy; żelatyna spożywcza jako surowiec cukierniczy, **30** anyż i anyż gwiazdzisty; aromaty do ciasta inne niż esencje; aromaty do napojów inne niż esencje; aromaty inne niż oleje esencyjne; batony lukrecyjne stosowane w cukiernictwie; biszkopty; chałwa; chipsy jako produkty zbożowe; ciasta jako surowiec cukierniczy; cukier aromatyzowany i zaprawiany nutą smakową; cukierki nadziewane; cukierki miętowe; czekolada i galanteria cukiernicza sporządzona z wykorzystaniem czekolady jako surowca podstawowego; czekolada i galanteria czekoladowa z wykorzystaniem czekolady jako surowca nie podstawowego; ekstrakt słodu do celów spożywczych; galaretki owocowe jako słodycze; galaretki spożywcze jako surowiec cukierniczy w postaci nadzienia; herbatniki słodowe; jadalne ozdoby do ciast jako surowiec cukierniczy; kakao; karmelki jako cukierki; propolis spożywczy jako surowiec cukierniczy; krakersy; lukrecja jako produkt cukierniczy; makaroniki jako wyroby cukiernicze; marcepan jako surowiec cukierniczy; mączka z roślin strączkowych jako surowiec cukierniczy; mąka ziemniaczana do celów spożywczych jako surowiec cukierniczy; melasa jako surowiec cukierniczy; mięta do wyrobów cukierniczych; miód i przetwory z niego; muesli; napoje czekoladowe z mlekiem; napoje kakaowe z mlekiem jako surowcem podstawowym; napoje kawowe z mlekiem jako surowcem podstawowym; napoje na bazie czekolady jako surowcem podstawowym; napoje na bazie kakao jako surowcem podstawowym; ozdoby jadalne do ciast; pasta migdałowa jako surowiec cukierniczy; pastylki jako cukierki; herbatniki; pieczywo imbirowe jako piernik; pierniki; pomadki jako cukierki; preparaty usztywniające do bitej śmietany jako surowiec cukierniczy; propolis jako kit pszczeli spożywczy; puddingi; praliny w polewie czekoladowej; ryż; sago; słodycze gdzie indziej nie wymienione; słodycze jako cukierki; słodycze do dekoracji choinek; słodycze do ssania; słodziki naturalne; sól do celów spożywczych; sosy do polewania deserów jako surowiec cukierniczy; syrop cukrowy do celów spożywczych; wanilia aromat jako surowiec cukierniczy; aldehyd jako substytut wanilii jako surowiec cukierniczy; gdzie indziej nie wymienione wyroby cukiernicze takie jak wyroby cukiernicze na bazie migdałów, wyroby cukiernicze na bazie orzechów arachidowych; zagęszczacze stosowane przy sporządzaniu produktów

spożywczych jako surowiec cukierniczy; żelki cukiernicze; galanteria piekarnicza cukiernicza, **35** usługi reklamy wszelkiego rodzaju słodyczy i słodkiej galanterii piekarniczej; zgrupowanie na rzecz osób trzecich różnych towarów cukierniczych oraz napojów i surowców do produkcji wytworów cukierniczych pozwalające nabywcy wygodnie oglądać i kupować te towary w centrum handlowym, hipermarkecie, supermarkecie, hurtowni, sklepie, z katalogu różnych artykułów, na stronie internetowej, za pośrednictwem usługi elektronicznej, za pośrednictwem systemu telezakupów, wykorzystując zamówienie korespondencyjne, używając środków telekomunikacji; informacja o powyższych usługach.

(111) **236757** (220) 2009 10 20 (210) 361853
(151) 2011 03 16 (441) 2010 02 01
(732) AKADEMIA PERSWAZJI I KONWERSACJI s.c. Marcin Pawlus, Krzysztof Kruczkowski, Zielona Góra, PL.
(540) AKADEMIA PERSWAZJI

(510), (511) **16** prospekty, foldery, publikacje, czasopisma, książki, broszury, kalendarze, plakaty, albumy, **35** usługi w zakresie doradztwa specjalistycznego w zakresie działalności gospodarczej, doradztwo w zakresie organizowania i prowadzenia działalności gospodarczej, usługi w zakresie tworzenia tekstów reklamowych i rozpowszechniania materiałów reklamowych w postaci próbek, druków, prospektów, plakatów, broszur, **41** usługi w zakresie organizowania, obsługi i prowadzenia szkoleń, konferencji, usługi w zakresie informacji o edukacji, o imprezach rozrywkowych oraz o rekreacji, usługi w zakresie edukacji, usługi prowadzenia szkoleń w zakresie zarządzania przedsiębiorstwem i personelem, reklamy, negocjacji i sprzedaży, komunikacji interpersonalnej, rozwoju osobistego, zarządzania czasem, usługi porad w zakresie edukacji lub kształcenia, usługi i porady w zakresie organizowania i prowadzenia pracowni specjalistycznych, seminariów, sympozjów, zjazdów, usługi w zakresie kursów korespondencyjnych, publikowania książek, publikowania tekstów innych niż reklamowe, publikacji elektronicznej on-line książek i periodyków, kształcenia praktycznego, pokazów, nauczania, usługi kształcenia na odległość (e-learning).

(111) **236758** (220) 2009 11 24 (210) 363281
(151) 2011 03 09 (441) 2010 03 01
(732) Bujnowicz Konsorcjum Marcin Bujnowicz, Tychy, PL.
(540)



Kolor znaku: biały, niebieski, czerwony, żółty
(531) 20.7.1, 24.7.3, 24.17.10, 24.17.11, 26.1.1, 26.1.4, 27.5.1, 29.1.14
(510), (511) **16** książki, podręczniki, materiały szkoleniowe i instruktażowe, **41** publikowanie książek, publikowanie tekstów innych niż reklamowe, organizacja i prowadzenie konferencji oraz seminariów, edukacja i szkolenia dla nauczycieli, usługi wydawnicze i edytorskie, szkolenia i kursy w zakresie języków obcych oraz wychowania muzycznego i artystycznego, doradztwo i edukacja w dziedzinie języków obcych oraz wychowania muzycznego i artystycznego, **42** ośrodek badawczy edukacji językowej i muzycznej, **45** licencjonowanie własności intelektualnej, usługi prawne, doradztwo w zakresie własności intelektualnej.

(111) **236759** (220) 2009 12 23 (210) 364477
(151) 2011 02 10 (441) 2010 03 29
(732) ATOL CLUB Jacek Winiarski, Wołomin, PL.
(540)

Kraina Świec

(531) 27.5.1

(510), (511) **04** świece i surowce do produkcji świec, **35** usługi sprzedaży świec oraz surowców do produkcji świec.

(111) **236760** (220) 2009 12 23 (210) 364490
(151) 2011 02 10 (441) 2010 03 29
(732) „HYBNER” Spółka Akcyjna, Środa Wielkopolska, PL.
(540)

DEL

Kolor znaku: błękitny
(531) 26.11.2, 27.5.1, 29.1.4
(510), (511) **11** bidety, deski ustępowe; kompakty, miski klozetowe, pisuary (armatura sanitarna), płuczki ustępowe, sanitarna aparatura i instalacje, sedesy, toalety, umywalki, ustępy przenośne, zbiorniki do płuczek ustępowych.

(111) **236761** (220) 2009 12 23 (210) 364491
(151) 2011 02 10 (441) 2010 03 29
(732) „HYBNER” Spółka Akcyjna, Środa Wielkopolska, PL.
(540)

ELFI

Kolor znaku: niebieski
(531) 26.11.1, 27.5.1, 29.1.4
(510), (511) **11** bidety, deski ustępowe; kompakty, miski klozetowe, pisuary (armatura sanitarna), płuczki ustępowe, sanitarna aparatura i instalacje, sedesy, toalety, umywalki, ustępy przenośne, zbiorniki do płuczek ustępowych.

(111) **236762** (220) 2009 12 30 (210) 364623
(151) 2011 03 08 (441) 2010 04 12
(732) Polska Telefonia Komórkowa Centertel Spółka z ograniczoną odpowiedzialnością, Warszawa, PL.

(540) POGADAJCIE SOBIE
(510), (511) **09** urządzenia i przyrządy: naukowe, do celów dydaktycznych; urządzenia do nagrywania, przesyłania lub odtwarzania dźwięku lub obrazu; aparaty telefoniczne; magnetyczne i cyfrowe nośniki danych, płyty (dyski) z nagraniami; automaty sprzedające i mechanizmy do urządzeń uruchamianych przez wrzucenie monety; sprzęt do przetwarzania danych, komputery, **38** usługi telekomunikacyjne; usługi w zakresie informacji o telekomunikacji; usługi w zakresie przesyłania informacji; usługi w zakresie transmisji satelitarnej; usługi w zakresie dostępu do Internetu; usługi w zakresie wypożyczania urządzeń do przesyłania informacji oraz urządzeń telekomunikacyjnych; usługi w zakresie udostępniania informacji oraz rezerwacji miejsc hotelowych, biletów świadczonych za pomocą telefonii komórkowej, satelitarnej, stacjonarnej.

(111) **236763** (220) 2010 01 05 (210) 364717
(151) 2011 03 10 (441) 2010 04 12
(732) BABILON BIURO NIERUCHOMOŚCI M. Skibniewska M. SKIBNIEWSKI S.C. Małgorzata Skibniewska, Marek Skibniewski, Warszawa, PL.
(540)

SKLEP ZOOLOGICZNY
Madagaskar

Kolor znaku: czarny, czerwony, pomarańczowy, żółty, zielony, niebieski
(531) 3.11.1, 3.11.24, 27.5.1, 29.1.15
(510), (511) **35** sprzedaż artykułów zoologicznych.

(111) **236764** (220) 2010 01 07 (210) 364806
(151) 2011 03 10 (441) 2010 04 12
(732) „BBStretch” Katarzyna Mijal, Warszawa, PL.

(540)



(531) 2.1.23, 27.5.1

(510), (511) **25** odzież, obuwie, nakrycia głowy, **28** artykuły sportowe i gimnastyczne nie ujęte w innych klasach, gry i zabawki, **41** usługi z zakresu działalności sportowej i kulturalnej takie jak: organizowanie imprez sportowych, organizowanie imprez z dziedziny kultury, usługi instruktażu w zakresie gimnastyki; organizowanie i prowadzenie zajęć edukacyjnych, **44** organizowanie i prowadzenie zajęć terapeutycznych.

(111) **236765** (220) 2010 01 07 (210) 364822
 (151) 2011 02 17 (441) 2010 04 12
 (732) Biuro Polowań „NIWA” Jerzy Golbiak, Krzesk Królowa Niwa, PL.
 (540)



Kolor znaku: czarny, beżowy, jasnobrązowy, brązowy, ciemnobrązowy, różowy

(531) 3.4.1, 3.4.4, 17.1.1, 26.1.4, 27.5.1, 29.1.15
 (510), (511) **29** salami luksusowe.

(111) **236766** (220) 2010 01 12 (210) 364987
 (151) 2011 04 15 (441) 2010 04 26
 (732) Trade Company i Consulting Spółka z ograniczoną odpowiedzialnością, Warszawa, PL.

(540) Pan Pomocny
 (510), (511) **01** środki chemiczne dla przemysłu, chemikalia organiczne stosowane/przeznaczone do czyszczenia, **03** płyny antypoślizgowe do podłóg, wosk antypoślizgowy do podłóg, preparaty antystatyczne do celów domowych, preparaty do czyszczenia, preparaty do czyszczenia rur odpływowych, detergenty inne niż używane w procesach produkcyjnych oraz inne niż do celów medycznych, pasty do podłóg i mebli, preparaty do zmywania pasty do podłóg, **06** folia aluminiowa, **16** torby na śmieci z papieru lub z tworzyw sztucznych, torebki do gotowania w kuchniach mikrofalowych, torebki do pakowania z papieru lub tworzyw sztucznych, **21** szmatki i ściereczki do czyszczenia i wycierania kurzu, zmywaki metalowe do szorowania, ścierki do mycia podłóg, tace papierowe do użytku domowego, talerze jednorazowego użytku, gąbki do celów domowych, mopy, rękawice do prac domowych.

(111) **236767** (220) 2010 01 19 (210) 365213
 (151) 2011 04 15 (441) 2010 04 26
 (732) WYDAWNICTWO PROMOCYJNE „MIĘDZY NAMI” Ewa Moisan, Warszawa, PL.

(540) IN ... MIĘDZY NAMI CAFE
 (510), (511) **09** nagrane dyski (płyty) CD i DVD, **16** wydawnictwa książkowe, periodyki, publikacje, afisze, plakaty, albumy, broszury, kalendarze, katalogi, karty pocztowe, komiksy, plany, **35** usługi edytorskie w dziedzinie reklamy, tworzenie i publikowanie tekstów reklamowych i sponsorowanych, usługi w zakresie reklamy prasowej i za pośrednictwem sieci komputerowej, usługi impresariów w działalności artystycznej, **41** publikacje elektroniczne on-line książek i periodyków.

(111) **236768** (220) 2010 01 20 (210) 365283
 (151) 2011 02 08 (441) 2010 04 26
 (732) BANK POLSKA KASA OPIEKI Spółka Akcyjna, Warszawa, PL.
 (540) Pakiet Mój Biznes Net Banku Pekao S.A.
 (510), (511) **36** usługi w zakresie bankowości i finansów.

(111) **236769** (220) 2010 01 25 (210) 365377
 (151) 2011 04 15 (441) 2010 05 10
 (732) ART CLINIQUE Spółka z ograniczoną odpowiedzialnością, Kraków, PL.

(540) lipolifting by body tite
 (510), (511) **03** kosmetyki, preparaty kosmetyczne do odchudzania, zestawy kosmetyków, kremy, kosmetyki wyszczuplające, kosmetyki do pielęgnacji skóry, emulsje, balsamy, mydła, lotiony, mleczka kosmetyczne, wazelina kosmetyczna, kosmetyki do zwalczania cellulitu, kosmetyki pielęgnacyjne, kosmetyki lecznicze, kosmetyki zdrowotne, kosmetyki dermatologiczne, **10** urządzenia do liposukcji, urządzenia do lipoliftingu, kaniule liposukcyjne, kaniule, węże do celów medycznych, pompy do celów medycznych, przyrządy odsysające do celów medycznych, przyrządy do lipofillingu, **44** chirurgia plastyczna, usługi medyczne, usługi medycyny estetycznej, usługi lipoliftingu, usługi liposukcji, usługi lipofillingu, salony piękności [kosmetyka].

(111) **236770** (220) 2010 01 25 (210) 365378
 (151) 2011 04 15 (441) 2010 05 10
 (732) ART CLINIQUE Spółka z ograniczoną odpowiedzialnością, Kraków, PL.

(540) lipo-skin-lift
 (510), (511) **03** kosmetyki, preparaty kosmetyczne do odchudzania, zestawy kosmetyków, kremy, kosmetyki wyszczuplające, kosmetyki do pielęgnacji skóry, emulsje, balsamy, mydła, lotiony, mleczka kosmetyczne, wazelina kosmetyczna, kosmetyki do zwalczania cellulitu, kosmetyki pielęgnacyjne, kosmetyki lecznicze, kosmetyki zdrowotne, kosmetyki dermatologiczne, **10** urządzenia do liposukcji, urządzenia do lipoliftingu, kaniule liposukcyjne, kaniule, węże do celów medycznych, pompy do celów medycznych, przyrządy odsysające do celów medycznych, przyrządy do lipofillingu, **44** chirurgia plastyczna, usługi medyczne, usługi medycyny estetycznej, usługi lipoliftingu, usługi liposukcji, usługi lipofillingu, salony piękności [kosmetyka].

(111) **236771** (220) 2010 01 25 (210) 365380
 (151) 2011 04 15 (441) 2010 05 10
 (732) ART CLINIQUE Spółka z ograniczoną odpowiedzialnością, Kraków, PL.

(540) body tite
 (510), (511) **03** kosmetyki, preparaty kosmetyczne do odchudzania, zestawy kosmetyków, kremy, kosmetyki wyszczuplające, kosmetyki do pielęgnacji skóry, emulsje, balsamy, mydła, lotiony, mleczka kosmetyczne, wazelina kosmetyczna, kosmetyki do zwalczania cellulitu, kosmetyki pielęgnacyjne, kosmetyki lecznicze, kosmetyki zdrowotne, kosmetyki dermatologiczne, **10** urządzenia do liposukcji, urządzenia do lipoliftingu, kaniule liposukcyjne, kaniule, węże do celów medycznych, pompy do celów medycznych, przyrządy odsysające do celów medycznych, przyrządy do lipofillingu, **44** chirurgia plastyczna, usługi medyczne, usługi medycyny estetycznej, usługi lipoliftingu, usługi liposukcji, usługi lipofillingu, salony piękności [kosmetyka].

(111) **236772** (220) 2010 01 26 (210) 365440
 (151) 2011 03 04 (441) 2010 05 10
 (732) Politechnika Śląska, Gliwice, PL.
 (540)



(531) 24.15.2, 24.15.15, 27.5.1
 (510), (511) **16** książki, zeszyty i publikacje naukowe, materiały konferencyjne, szkoleniowe, **41** nauczanie, kształcenie; działalność edukacyjna specjalistów, inżynierów i kadr naukowych na kierunkach: Ochrona Środowiska, Inżynieria Środowiska, Energetyka, Mechanika i Budowa Maszyn, działalność szkoleniowa, organizowanie i prowadzenie oraz obsługa seminariów, szkoleń, kongresów, sympozjów, zjazdów, **42** naukowe i techniczne usługi oraz badania naukowe, projektowe i oprogramowania, wykonywanie ekspertyz i opinii technicznych, sprawozdań, raportów a także doradztwo dot. spalania oraz

unieszkodliwiania śmieci i odpadów; dezodoryzacji, odświeżania powietrza; przetwarzania ropy naftowej, wytwarzania energii; odkażania materiałów niebezpiecznych ochrony środowiska naturalnego.

(111) **236773** (220) 2010 01 26 (210) 365441
 (151) 2011 03 04 (441) 2010 05 10
 (732) Politechnika Śląska, Gliwice, PL.
 (540)



(531) 24.15.2, 24.15.15, 27.5.1
 (510), (511) **16** książki, zeszyty i publikacje naukowe, materiały konferencyjne, szkoleniowe, **41** nauczanie, kształcenie-działalność edukacyjna, szkoleniowa, organizowanie i prowadzenie oraz obsługa seminariów, szkoleń, kongresów, sympozjów, zjazdów zwłaszcza w zakresie spalania oraz unieszkodliwiania, recyklingu śmieci i odpadów; dezodoryzacji, oczyszczania i odświeżania powietrza, przetwarzania ropy naftowej; wytwarzania energii; odkażania materiałów niebezpiecznych, **42** naukowe i techniczne usługi projektowania, oprogramowania, testowania zwłaszcza ww zakresie: recyklingu, spalania oraz unieszkodliwiania śmieci i odpadów; dezodoryzacji, oczyszczania powietrza; przetwarzania ropy naftowej, wytwarzania energii; odkażania materiałów niebezpiecznych.

(111) **236774** (220) 2010 01 28 (210) 365590
 (151) 2011 03 30 (441) 2010 05 10
 (732) SEQUOIA Spółka z ograniczoną odpowiedzialnością, Warszawa, PL.

(540) PEDIPROFEN
 (510), (511) **05** leki, produkty farmaceutyczne, suplementy diety do celów medycznych, dietetyczne środki spożywcze do celów leczniczych, odżywki do celów leczniczych, wszystkie dla ludzi dorosłych, dzieci i niemowląt, żywność dla niemowląt, **32** napoje bezalkoholowe, soki owocowe, syropy i preparaty do przygotowywania napojów.

(111) **236775** (220) 2004 11 16 (210) 365603
 (151) 2011 03 30 (441) 2010 06 07
 (732) Cosmetic Dermatology, Inc., Miami, US.
 (540) DR. BRANDT

(510), (511) **03** krem do skóry, lotiony do skóry, preparaty nawilżające skórę, preparaty zmiękcżające skórę, maseczki do skóry, peeling do skóry, preparaty złuszcżające skórę, do mycia skóry, tonery do skóry, żele do skóry, żel do golenia, filtry słoneczne i preparaty przeciwsłoneczne.

(111) **236776** (220) 2010 01 28 (210) 365630
 (151) 2011 03 25 (441) 2010 05 10
 (732) „Specjalistyczne Przedsiębiorstwo Rolno-Przetwórcze Gal L.P.M.Ł. Marek” Spółka Jawna, Poznań, PL.
 (540)



Kolor znaku: zielony, niebieski, ciemnozielony, żółty, biały, czarny, pomarańczowy, czerwony, jasnozielony
 (531) 1.15.15, 5.7.12, 25.1.15, 27.5.1, 29.1.15

(510), (511) **05** leki, tran, dietetyczne środki przystosowane do celów medycznych, **35** usługi w zakresie sprzedaży leków, tranu, dietetycznych środków przystosowanych do celów medycznych, **39** konfekcjonowanie leków, tranu i dietetycznych środków przystosowanych do celów medycznych.

(111) **236777** (220) 2010 02 02 (210) 365823
 (151) 2011 05 11 (441) 2010 05 10
 (732) BADARO INVESTMENTS B.V., Amsterdam, NL.
 (540) Vigor Plus ... bo lubię żyć bardziej!

(510), (511) **05** preparaty farmaceutyczne i wyroby medyczne zawarte w klasie 5, mineralne, witaminowe i ziołowe suplementy diety zawarte w klasie 5, preparaty witaminowe i mineralne.

(111) **236778** (220) 2010 02 02 (210) 365831
 (151) 2011 05 11 (441) 2010 05 10
 (732) BADARO INVESTMENTS B.V., Amsterdam, NL.
 (540)



Kolor znaku: czerwony, szary, ciemnoniebieski
 (531) 27.5.1, 29.1.13

(510), (511) **05** preparaty farmaceutyczne i wyroby medyczne zawarte w klasie 5, mineralne, witaminowe i ziołowe suplementy diety zawarte w klasie 5, preparaty witaminowe i mineralne.

(111) **236779** (220) 2010 02 02 (210) 365832
 (151) 2011 05 11 (441) 2010 05 10
 (732) BADARO INVESTMENTS B.V., Amsterdam, NL.
 (540) Vigor Complete

(510), (511) **05** preparaty farmaceutyczne i wyroby medyczne zawarte w klasie 5, mineralne, witaminowe i ziołowe suplementy diety zawarte w klasie 5, preparaty witaminowe i mineralne.

(111) **236780** (220) 2010 02 17 (210) 366418
 (151) 2011 03 30 (441) 2010 05 24
 (732) LC Spółka z ograniczoną odpowiedzialnością, Kraków, PL.
 (540)



Kolor znaku: żółty, czarny

(531) 26.11.1, 27.5.1, 29.1.12

(510), (511) **11** żarówki elektryczne, żarówki oświetleniowe, lampy elektryczne, lampy oświetleniowe, luminescencyjne lampy oświetleniowe, lampy luminescencyjne rurowe do oświetlenia, lampy wyładowcze elektryczne do oświetlenia, lampy łukowe, lampy uliczne, oprawki do lamp elektrycznych, obudowy i osłony do lamp, reflektory do lamp, urządzenia i instalacje do oświetlenia, oświetlenie sufitowe, elektryczne żarniki do lamp, lampki elektryczne na choinkę.

(111) **236781** (220) 2010 02 18 (210) 366449
 (151) 2011 03 08 (441) 2010 05 24
 (732) „BOHEMA” Jacek Genderka, Bydgoszcz, PL.
 (540) BOHEMA

(510), (511) **35** usługi w zakresie organizowania inwestycji budowlanych, usługi w zakresie inwestora zastępczego robót budowlanych, **36** pozyskiwanie terenów pod inwestycje, administrowanie i zarządzanie nieruchomościami, wynajmowanie i wdzierżawianie nieruchomości, pośrednictwo w obrocie nieruchomościami, usługi inwestycyjne w zakresie nieruchomości, usługi deweloperskie, tworzenie funduszy inwestycyjnych, doradztwo finansowe, pozyskiwanie środków finansowych w celach inwestycyjnych w zakresie budownictwa, usługi w zakresie organizowania procesów przeniesienia własności nieruchomości, operacje i usługi finansowe, usługi powiernictwa w zakresie inwestowania w nieruchomości, **37** wykonywanie robót

związanych z przygotowaniem terenu pod budowę, wznoszenie kompletnych budowli lub ich części, wykonywanie robót ogólnobudowlanych związanych ze wznoszeniem budynków, wykonywanie robót budowlanych, sanitarnych, elektrycznych, instalacyjnych i montażowych, wykonywanie robót budowlanych wykończeniowych, usługi deweloperskie w sensie budowlanym, budowa obiektów mieszkalnych i użytkowych, usługi remontowo-budowlane i instalacyjne, renowacja wnętrz, nadzór budowlany, usługi w zakresie generalnego wykonawstwa robót budowlanych, **39** usługi związane z transportem drogowym, wynajem środków transportu, wynajem, wypożyczanie i dzierżawa środków transportu lądowego i wodnego, wynajmowanie magazynów, miejsc garażowych i parkingowych, wypożyczanie kontenerów magazynowych i transportowych, **42** doradztwo budowlane, projektowanie budynków, wnętrz mieszkalnych, biur, pomieszczeń handlowych, usługi w zakresie badań, ekspertyz, opinii i analiz w zakresie budownictwa, **43** hotele, motele, domy turystyczne, pensjonaty, kempingi, wynajmowanie mieszkań na pobyt czasowy, wynajmowanie sal na posiedzenia, domy dla ludzi w podeszłym wieku.

(111) **236782** (220) 2010 02 18 (210) 366483
 (151) 2011 04 08 (441) 2010 05 24
 (732) „GALTEX” Spółka Akcyjna, Poraj, PL.
 (540)



Kolor znaku: biały, szary

(531) 27.5.1, 29.1.12
 (510), (511) **03** antyperspiranty jako środki przeciwpotowe, aromaty jako olejki aromatyczne, chusteczki nasączone płynami kosmetycznymi, dezodoranty do użytku osobistego jako wyroby perfumeryjne, kosmetyki, kremy kosmetyczne, lakiery do paznokci, mydła, olejki do celów kosmetycznych, produkty perfumeryjne, perfumy, płyny do pielęgnacji włosów, pomadki do ust, szampony, lakiery do włosów, farby do włosów, zestawy kosmetyków, zmywacze do paznokci.

(111) **236783** (220) 2010 02 18 (210) 366484
 (151) 2011 04 08 (441) 2010 05 24
 (732) „GALTEX” Spółka Akcyjna, Poraj, PL.
 (540)



Kolor znaku: biały, fioletowy

(531) 27.5.1, 29.1.12
 (510), (511) **03** antyperspiranty jako środki przeciwpotowe, aromaty jako olejki aromatyczne, chusteczki nasączone płynami kosmetycznymi, dezodoranty do użytku osobistego jako wyroby perfumeryjne, kosmetyki, kremy kosmetyczne, lakiery do paznokci, mydła, olejki do celów kosmetycznych, produkty perfumeryjne, perfumy, płyny do pielęgnacji włosów, pomadki do ust, szampony, lakiery do włosów, farby do włosów, zestawy kosmetyków, zmywacze do paznokci.

(111) **236784** (220) 2010 02 24 (210) 366797
 (151) 2011 04 19 (441) 2010 06 07
 (732) DECENTO Dariusz Bartłomiejczak, Berlin, DE.
 (540)



Kolor znaku: żółty

(531) 27.5.1, 29.1.2

(510), (511) **19** kamienie stosowane jako materiały budowlane; podłogi z kamienia lub marmuru; pomniki i posąжки z kamienia lub marmuru, **43** usługi restauracyjne, barowe, kawiarniane.

(111) **236785** (220) 2010 02 25 (210) 366865
 (151) 2011 03 30 (441) 2010 06 07
 (732) TRADE COMPANY I CONSULTING Spółka z ograniczoną odpowiedzialnością, Warszawa, PL.
 (540)



Kolor znaku: granatowy, biały, czerwony

(531) 1.1.1, 7.1.8, 7.1.24, 26.2.7, 27.5.1, 29.1.13
 (510), (511) **01** środki chemiczne dla przemysłu, chemikalia organiczne stosowane/przeznaczone do czyszczenia, **03** płyny antypoślizgowe do podłóg, wosk antypoślizgowy do podłóg, preparaty antystatyczne do celów domowych, preparaty do czyszczenia, preparaty do czyszczenia rur odpływowych, detergenty inne niż używane w procesach produkcyjnych oraz inne niż do celów medycznych, pasty do podłóg i mebli, preparaty do zmywania pasty do podłóg, **06** folia aluminiowa, **16** torby na śmieci z papieru lub z tworzyw sztucznych, torebki do gotowania w kuchniach mikrofalowych, torebki do pakowania z papieru lub tworzyw sztucznych, **21** szmatki i ściereczki do czyszczenia i wycierania kurzu, zmywaki metalowe do szorowania, ściereki do mycia podłóg, tace papierowe do użytku domowego, talerze jednorazowego użytku, gąbki do celów domowych, mopy, rękawice do prac domowych.

(111) **236786** (220) 2010 02 26 (210) 366956
 (151) 2011 03 09 (441) 2010 06 07
 (732) INTER-GRĄD Spółka z ograniczoną odpowiedzialnością, Sowno, PL.
 (540)



Kolor znaku: biały, żółty, pomarańczowy, czerwony, niebieski, czarny

(531) 26.4.4, 27.5.1, 27.7.1, 29.1.15
 (510), (511) **17** substancje do przeciwwilgociowej izolacji budynków, dyspersyjne masy asfaltowo-kauczukowe do izolacji.

(111) **236787** (220) 2010 03 01 (210) 367083
 (151) 2011 04 06 (441) 2010 06 07
 (732) Ate-Advanced Technology & Experience Spółka z ograniczoną odpowiedzialnością, Kraków, PL.
 (540)



(531) 2.1.24, 2.1.25, 27.5.1

(510), (511) **35** pozyskiwanie danych do komputerowych baz danych, systematyzacja danych komputerowych baz danych, pośrednictwo w zakresie nabywania usług telekomunikacyjnych, **38** łączność telefoniczna, łączność za pomocą telefonii komórkowej, łączność za pomocą telefonów, informacja o telekomunikacji, usługi ogłoszeń elektronicznych [telekomunikacja], usługi telefoniczne, usługi związane z ustaleniem tras połączeń i połączeń dla telekomunikacji, łączność poprzez terminale komputerowe, połączenie ze światową siecią komputerową za pośrednictwem telekomunikacji, przesyłanie informacji.

(111) **236788** (220) 2010 03 02 (210) 367114
 (151) 2011 02 25 (441) 2010 06 07
 (732) STREFA PIZZY S.C. Zdzisław Podwysocki, Elżbieta Nachman,
 Częstochowa, PL.
 (540)



Kolor znaku: zielony, biały
 (531) 8.7.4, 26.1.1, 26.11.3, 27.5.1, 29.1.12
 (510), (511) **43** usługi związane z działalnością gastronomiczną,
 usługi świadczone w restauracjach, usługi świadczone w pizzeriach,
 catering, usługi dotyczące przygotowywania potraw na zamówienie
 i dostarczanie na miejsce konsumpcji.

(111) **236789** (220) 2010 03 02 (210) 367120
 (151) 2011 02 25 (441) 2010 06 07
 (732) STREFA PIZZY S.C. Zdzisław Podwysocki, Elżbieta Nachman,
 Częstochowa, PL.
 (540)



Kolor znaku: biały, zielony
 (531) 1.15.11, 26.1.1, 26.13.1, 27.5.1, 29.1.12
 (510), (511) **43** usługi związane z działalnością gastronomiczną,
 usługi świadczone w restauracjach, usługi świadczone w pizzeriach,
 catering, usługi dotyczące przygotowywania potraw na zamówienie
 i dostarczanie na miejsce konsumpcji.

(111) **236790** (220) 2010 03 02 (210) 367127
 (151) 2011 02 25 (441) 2010 06 07
 (732) 'SINTAC-POLSKA' Spółka z ograniczoną odpowiedzialnością,
 Warszawa, PL.
 (540) AQUASORB

(510), (511) **01** materiały syntetyczne do absorpcji oleju, sole meta-
 li alkalicznych, preparaty chemiczne do analiz laboratoryjnych inne
 niż do celów medycznych lub weterynaryjnych, preparaty antysta-
 tyczne inne niż do użytku domowego, preparaty stosowane w bak-
 teriologii inne niż do celów medycznych, chemikalia organiczne
 do czyszczenia, detergenty używane w procesach produkcyjnych,
 preparaty enzymatyczne do celów przemysłowych, preparaty che-
 miczne i substancje mineralne do filtracji, gaśnicze środki, neutra-
 lizatory gazów toksycznych, katalizatory chemiczne, pochłaniacze
 wody, środki chemiczne do czyszczenia kominów, środki do konser-
 wacji betonu i murów z wyjątkiem farb i olejów, kultury mikro-
 organizmów inne niż do celów medycznych lub weterynaryjnych,
 materiały ognioodporne, preparaty nadające wodoodporność mate-
 riałów tekstylnych, dehydranty do celów przemysłowych, substancje
 pochłaniające wodę, modyfikatory chemiczne do olejów, preparaty
 do odtłuszczenia stosowane w procesach produkcyjnych, preparaty
 do użyźniania gleby i polepszania struktury gleby, podłoża do upraw
 bezgruntowych, materiały do ochrony przed ogniem, tworzywa
 sztuczne do absorpcji oleju, środki do dysocjacji oleju, preparaty do
 oczyszczania powierzchni z olejów i odtłuszczenia, środki do usuwa-
 nia olejów, dodatki chemiczne do paliw silnikowych, preparaty do
 usuwania smarów stosowane w procesach produkcyjnych, substan-
 cje zapobiegające zamarzaniu, preparaty zapobiegające tworzeniu
 się osadów, preparaty chemiczne do uzdatniania wody, **17** materiały
 wchłaniające wodę, ograniczniki gumowe, papier izolacyjny, maty,
 zapory i pierścienie wodoszczelne, związki chemiczne do uszczel-
 niania przecieków, wata szklana do izolacji, taśmy izolacyjne, tkaniny
 izolacyjne, uszczelki, uszczelnienia wodoodporne, **40** prowadzenie

usług w zakresie: niszczenia odpadów, oczyszczania powietrza, od-
 każania materiałów niebezpiecznych, niszczenie odpadków, recy-
 kling odpadków i odpadów, odświeżania powietrza, przetwarzanie
 ropy naftowej, sortowanie odpadów i surowców wtórnych, unieszkodli-
 wianie odpadów.

(111) **236791** (220) 2010 03 03 (210) 367165
 (151) 2011 04 27 (441) 2010 06 07
 (732) P.P.H.U. „STOLPAW-bis” Marcin Pawlak, Pawłów, PL.
 (540)



Kolor znaku: zielony, czarny, biały
 (531) 7.3.1, 27.5.1, 29.1.13
 (510), (511) **19** drzwi zewnętrzne niemetalowe, drzwi wewnętrzne
 niemetalowe, ościeżnice drzwiowe niemetalowe, **40** usługi stolarskie.

(111) **236792** (220) 2010 03 04 (210) 367291
 (151) 2011 04 07 (441) 2010 06 07
 (732) Werner i Wspólnicy Agencja Public Relations Spółka Cywilna
 Michał Urban, Janusz Werner, Warszawa, PL.
 (540)



Kolor znaku: brązowy, jasnobrązowy, ciemnobrązowy, wiśniowy,
 różowy, żółty, jasnożółty, srebrny, czerwony, biały, fioletowy
 (531) 5.7.2, 5.7.24, 8.3.1, 11.1.1, 11.1.2, 25.1.15, 27.5.1, 29.1.15
 (510), (511) **30** produkty zbożowe i preparaty zbożowe, gotowe do
 spożycia produkty zbożowe, płatki zbożowe śniadaniowe, muesli
 (musli), płatki kukurydziane, otrębowo-pszenne, otrębowo-żytnie,
 wyroby ekstruderyjne z kukurydzy i pszenicy, gotowe do spożycia
 zboża i preparaty zbożowe, żywność na bazie zbóż lub ryżu, także
 w postaci gotowych do spożycia posiłków, preparaty zbożowe die-
 tetyczne, żywność dietetyczna i dietetyczne produkty spożywcze
 na bazie owsa, pszenicy, kukurydzy, ryżu i innych zbóż, wszystkie do
 celów niemedyceńskich.

(111) **236793** (220) 2010 03 04 (210) 367325
 (151) 2011 03 23 (441) 2010 06 07
 (732) GLASINI Marek Piekarczyk, Chorzów, PL.
 (540)



Kolor znaku: niebieski
 (531) 27.5.1, 29.1.4
 (510), (511) **37** usługi budowlane.

(111) **236794** (220) 2010 03 09 (210) 367477
 (151) 2011 04 27 (441) 2010 06 21
 (732) Piotr Tomkiewicz, Bielsko-Biała, PL.

(540)



Kolor znaku: czerwony, czarny, niebieski

(531) 1.15.11, 5.5.20, 27.5.1, 29.1.13

(510), (511) **31** kompozycje kwiatowe z roślin doniczkowych, **39** sprzedaż artykułów do dekoracji kwiatów, podłóży ozdobnych agrożeli i hydrożeli.(111) **236795** (220) 2010 03 10 (210) 367536

(151) 2011 04 27 (441) 2010 06 21

(732) Stowarzyszenie Willa Decjusza, Kraków, PL.

(540)

(531) 26.7.5, 27.5.1

(510), (511) **41** nauczanie, kształcenie, rozrywka w zakresie organizowania konferencji, seminariów, spektakli, wystaw, warsztatów, zajęć, pobytów stypendialnych; działalność sportowa i kulturalna; działalność edukacyjno-kulturowa.(111) **236796** (220) 2010 03 10 (210) 367537

(151) 2011 04 27 (441) 2010 06 21

(732) Stowarzyszenie Willa Decjusza, Kraków, PL.

(540)



(531) 26.7.5, 27.5.1

(510), (511) **41** nauczanie, kształcenie, rozrywka w zakresie organizowania konferencji, seminariów, spektakli, wystaw, warsztatów, zajęć, pobytów stypendialnych; działalność sportowa i kulturalna; działalność edukacyjno-kulturowa.(111) **236797** (220) 2010 03 11 (210) 367588

(151) 2011 04 06 (441) 2010 06 21

(732) ICN POLFA Rzeszów Spółka Akcyjna, Rzeszów, PL.

(540) BUTAMID

(510), (511) **05** produkty farmaceutyczne, leki stosowane w kaszlu i przeziębieniu.(111) **236798** (220) 2010 03 15 (210) 367762

(151) 2011 04 07 (441) 2010 06 21

(732) „DIGIT-AL” Andrzej Lesiak, Rzeszów, PL.

(540)



Kolor znaku: niebieski, czerwony

(531) 27.5.1, 27.5.21, 29.1.12

(510), (511) **09** nagrane taśmy, płyty, dyski i inne nośniki, nagrane oprogramowanie komputerowe, sprzęt komputerowy software, **42** doradztwo w sprawach sprzętu komputerowego, doradztwo w zakresie oprogramowania komputerowego, instalacje oprogramowania komputerowego, programowanie i projektowanie systemów komputerowych, konserwacja i aktualizacja oprogramowania komputerowego, wypożyczanie oprogramowania komputerowego.(111) **236799** (220) 2010 03 15 (210) 367773

(151) 2011 03 25 (441) 2010 06 21

(732) Jolanta Sumara, Słutowo, PL.

(540)



(531) 18.1.11, 27.7.1

(510), (511) **35** usługi w zakresie promowania wykorzystania energii odnawialnych dla rozwoju lokalnego, **42** doradztwo w zakresie ochrony środowiska, usługi projektowe w zakresie urządzeń do wykorzystania energii odnawialnych.(111) **236800** (220) 2010 03 15 (210) 367774

(151) 2011 03 25 (441) 2010 06 21

(732) Jolanta Sumara, Słutowo, PL.

(540) zielona-lokomotywa

(510), (511) **35** usługi w zakresie promowania wykorzystania energii odnawialnych dla rozwoju lokalnego, **42** doradztwo w zakresie ochrony środowiska, usługi projektowe w zakresie urządzeń do wykorzystania energii odnawialnych.(111) **236801** (220) 2009 12 03 (210) 363692

(151) 2011 01 26 (441) 2010 03 15

(732) FIRMA HANDLOWA „DOM POD JAGNIĘCIEM” IWANICKI,

GURGUL, KOWALCZYK SPÓŁKA JAWNA, Kraków, PL.

(540) DOM POD JAGNIĘCIEM

(510), (511) **03** kosmetyki, perfumy, środki perfumeryjne, wody toaletowe i kolońskie, mydła, olejki eteryczne, olejki do celów kosmetycznych, płyny do pielęgnacji włosów, artykuły toaletowe zawarte w tej klasie, kremy, toniki, pianki, mleczka, emulsje, płyny, żele, oliwki i balsamy do pielęgnacji skóry, preparaty do oczyszczania skóry, peelingi, maseczki kosmetyczne, środki do mycia i kąpieli, środki do mycia i pielęgnacji włosów, farby do włosów, dezodoranty i środki przeciw poceniu, preparaty do makijażu i demakijażu, preparaty do pielęgnacji i malowania ust, preparaty do pielęgnacji i malowania paznokci, środki kosmetyczne do manicure i pedicure, preparaty do higieny intymnej, środki do opalania i chroniące przed promieniowaniem ultrafioletowym, środki do samoopalania, preparaty do depilacji, pudry do makijażu, preparaty kosmetyczne do odchudzania, pudry po kąpieli, pudry higieniczne, talk kosmetyczny, chusteczki nasączone płynami kosmetycznymi, środki do pielęgnacji zębów i jamy ustnej, zestawy kosmetyków, preparaty do golenia, środki czystości w gospodarstwie domowym, proszki do prania, płyny i proszki do mycia w gospodarstwie domowym, wywabiacze plam, **16** jednorazowe papierowe chusteczki do nosa, ręczniki papierowe, papier toaletowy, **35** usługi prowadzenia punktów sprzedaży; składów fabrycznych, celnych lub outsourcingowych; sklepów; sieci sklepów; hurtowni, salonów; sprzedaży na stronach Web oraz poprzez ofertę bezpośrednią takich towarów jak: artykuły i sprzęt kosmetyczny, środki czystości, środki chemii gospodarstwa domowego, akcesoria dla gabinetów kosmetycznych i solariumów.(111) **236802** (220) 2009 12 03 (210) 363693

(151) 2011 01 26 (441) 2010 03 15

(732) FIRMA HANDLOWA „DOM POD JAGNIĘCIEM” IWANICKI,

GURGUL, KOWALCZYK SPÓŁKA JAWNA, Kraków, PL.

(540)



Kolor znaku: ciemnoniebieski, biały

(531) 3.4.12, 22.3.1, 27.5.1, 29.1.12

(510), (511) **03** kosmetyki, perfumy, środki perfumeryjne, wody toaletowe i kolońskie, mydła, olejki eteryczne, olejki do celów kosmetycznych, płyny do pielęgnacji włosów, artykuły toaletowe zawarte w tej klasie, kremy, toniki, pianki, mleczka, emulsje, płyny, żele, oliwki i balsamy do pielęgnacji skóry, preparaty do oczyszczania skóry, peelingi, maseczki kosmetyczne, środki do mycia i kąpieli, środki do mycia i pielęgnacji włosów, farby do włosów, dezodoranty i środki do mycia w gospodarstwie domowym, proszki do prania, płyny i proszki do mycia w gospodarstwie domowym, wywabiacze plam, **16** jednorazowe papierowe chusteczki do nosa, ręczniki papierowe, papier toaletowy, **35** usługi prowadzenia punktów sprzedaży; składów fabrycznych, celnych lub outsourcingowych; sklepów; sieci sklepów; hurtowni, salonów; sprzedaży na stronach Web oraz poprzez ofertę bezpośrednią takich towarów jak: artykuły i sprzęt kosmetyczny, środki czystości, środki chemii gospodarstwa domowego, akcesoria dla gabinetów kosmetycznych i solariów.

(111) **236803** (220) 2010 03 16 (210) 367834
(151) 2011 04 29 (441) 2010 06 21
(732) Novartis AG, Bazylea, CH.
(540) ROMIPEX

(510), (511) **05** preparaty farmaceutyczne, preparaty stosowane w leczeniu choroby Parkinsona.

(111) **236804** (220) 2010 03 16 (210) 367849
(151) 2011 04 29 (441) 2010 06 21
(732) Joy MM Delaware, Inc., Wilmington, US.
(540) JOY

(111) **236805** (220) 2010 03 16 (210) 367850
(151) 2011 04 29 (441) 2010 06 21
(732) Joy MM Delaware, Inc., Wilmington, US.
(540)



(531) 1.5.2, 27.5.1
(510), (511) **37** usługi w zakresie naprawy i konserwacji maszyn górniczych.

(111) **236806** (220) 2010 03 17 (210) 367916
(151) 2011 04 07 (441) 2010 06 21
(732) „TABUK POLAND” SPÓŁKA Z OGRANICZONĄ ODPOWIEDZIALNOŚCIĄ, Warszawa, PL.
(540) ARTIZIN ART

(111) **236807** (220) 2010 03 22 (210) 368124
(151) 2011 05 13 (441) 2010 07 05
(732) OLIMP LABORATORIES Spółka z ograniczoną odpowiedzialnością, Nagawczyna, PL.

(540) THERM LINE. WYŚLIJ TŁUSZCZ DO DIABŁA!
(510), (511) **05** suplementy diety i inna żywność dietetyczna do celów leczniczych, odżywki wzmacniające do celów leczniczych, preparaty parafarmaceutyczne stosowane profilaktycznie i dla rekonwalescentów do celów leczniczych, leki dla ludzi, leki pomocnicze, leki w płynie, maści do celów farmaceutycznych, środki przeciwbólowe, balsamy do celów

leczniczych, **29** koncentraty i odżywki wysokobiałkowe wzbogacone witaminami, solami mineralnymi i aminokwasami, produkty mleczne, takie jak: mleko, jogurty, kefiry, sery, proteiny mleczne, serwatki, napoje mleczne lub z przewagą mleka, **30** koncentraty węglowodanowe i odżywki węglowodanowe i wysokoenergetyczne wzbogacone witaminami i solami mineralnymi, **32** napoje bezalkoholowe wzbogacone witaminami i minerałami, napoje serwatkowe, napoje izotoniczne, napoje z soków owocowych, nektary owocowe, napoje proteinowe, węglowodanowe, energetyczne, **35** usługi reklamowe i marketingowe.

(111) **236808** (220) 2010 03 22 (210) 368128
(151) 2011 04 18 (441) 2010 07 05
(732) Firma Handlowo-Usługowa FALKOR Jacek Zimnota, Skierniewice, PL.
(540)



Kolor znaku: czarny, czerwony

(531) 1.15.24, 26.1.2, 26.11.1, 26.11.13, 27.5.1, 29.1.12
(510), (511) **07** awaryjne agregaty prądowłórcze, generatory prądu zmiennego, generatory elektryczności, prądnice prądu stałego, **09** instalacje elektryczne; aparatura rozdzielcza i sterownicza energii elektrycznej; instalacje elektryczne do sterowania procesami przemysłowymi; instalacje elektryczne sygnalizacyjne, elektromechaniczne i elektroniczne; urządzenia kontroli, sterowania i sygnalizacji; urządzenia kontrolno-pomiarowe, regulacyjne, sygnalizacyjne, sterujące; przewody i układy automatyki przemysłowej; osprzęt elektryczny; kable i wiązki kablowe elektryczne, kable i wiązki kablowe światłowodowe; złącza elektryczne i światłowodowe; specjalistyczne narzędzia do produkcji i montażu kabli oraz wiązek kablowych i światłowodowych; okablowanie strukturalne, światłowody; szafy elektryczne; przedłużacze elektryczne, gniazda elektryczne, przełączniki i przekaźniki elektryczne; filtry przeciwprzepięciowe; programatory włączania i wyłączania przepływu energii elektrycznej; zasilacze elektroniczne, transformatory elektryczne; urządzenia i centrale alarmowe; stacje monitorowania alarmów; czujniki i sygnalizatory alarmowe; akcesoria i elementy wykonawcze do urządzeń i systemów alarmowych; artykuły telekomunikacyjne, urządzenia transmisyjnej analogowej i cyfrowej, urządzenia do nadawania, przekazywania, odbierania, nagrywania i odtwarzania dźwięku i obrazu, nadajniki i odbiorniki telewizji przemysłowej, kamery, monitory, anteny, urządzenia do nadawania, odbierania i odtwarzania danych, elektroniczne urządzenia i systemy kontroli dostępu; systemy łączności; komputery; osprzęt komputerowy; programy komputerowe; urządzenia peryferyjne do komputerów; sprzęt elektroniczny; elementy i części sieci komputerowych, **11** artykuły i akcesoria oświetleniowe, oświetlenie wewnętrzne i zewnętrzne, oprawy i klosze oświetleniowe, źródła światła dla lamp wewnętrznych i zewnętrznych, źródła światła dla pojazdów, latarki.

(111) **236809** (220) 2010 03 26 (210) 368334
(151) 2011 04 12 (441) 2010 07 05
(732) Żabka Polska Spółka Akcyjna, Poznań, PL.
(540)



Kolor znaku: ciemnobrązowy, jasnobrązowy

(531) 26.11.2, 26.11.12, 27.5.1, 29.1.12
(510), (511) **30** kawa, napoje na bazie kawy, **43** usługi świadczone przez kawiarnie.

(111) **236810** (220) 2010 03 29 (210) 368357
(151) 2011 04 29 (441) 2010 07 05

(732) AFLOFARM Fabryka Leków Spółka z ograniczoną odpowiedzialnością, Ksawerów, PL.

(540) INVENTUM

(510), (511) **03** środki wybielające i inne substancje stosowane w praniu; środki do czyszczenia, polerowania, szorowania i ściernia; mydła; środki perfumeryjne, olejki eteryczne, kosmetyki, płyny do pielęgnacji włosów; środki do czyszczenia zębów, **05** produkty farmaceutyczne i weterynaryjne; środki sanitarne do celów medycznych; substancje dietetyczne do celów leczniczych; żywność dla niemowląt; suplementy diety do celów zdrowotnych; plastry, opatrunki gipsowe, materiały opatrunkowe; materiały do plombowania zębów, woski dentystyczne; środki odkażające; środki do zwalczania robactwa; fungicydy, herbicydy, **44** usługi medyczne; usługi weterynaryjne; usługi w zakresie higieny i urody dla ludzi i zwierząt; usługi związane z rolnictwem, ogrodnictwem i leśnictwem.

(111) **236811** (220) 2010 03 31 (210) 368553
(151) 2011 04 18 (441) 2010 07 05

(732) Teva Pharmaceuticals Europe B.V., Utrecht, NL.

(540) VARENELLE

(510), (511) **05** preparaty farmaceutyczne, a mianowicie doustne środki antykoncepcyjne.

(111) **236812** (220) 2010 03 31 (210) 368554
(151) 2011 04 18 (441) 2010 07 05

(732) Teva Pharmaceuticals Europe B.V., Utrecht, NL.

(540) CORTELLE

(510), (511) **05** preparaty farmaceutyczne, a mianowicie doustne środki antykoncepcyjne.

(111) **236813** (220) 2010 04 06 (210) 368771
(151) 2011 04 08 (441) 2010 07 19

(732) ZAKŁADY FARMACEUTYCZNE „POLPHARMA”

Spółka Akcyjna, Starogard Gdański, PL.

(540)



Kolor znaku: biały, granatowy, jasnoniebieski

(531) 19.13.1, 19.13.21, 24.13.9, 24.13.25, 26.1.1, 26.11.3, 27.5.1, 29.1.12
(510), (511) **01** produkty i półprodukty chemiczne do celów przemysłowych, **05** produkty farmaceutyczne i weterynaryjne.

(111) **236814** (220) 2010 04 06 (210) 368773
(151) 2011 04 08 (441) 2010 07 19

(732) Przedsiębiorstwo Produkcyjno Handlowo Usługowe TESPOL Tadeusz Koralewski, Konstantynów Łódzki, PL.

(540) SPAIO

(510), (511) **25** odzież, bielizna, nakrycia głowy, skarpery, rajstopy, podkolanówki.

(111) **236815** (220) 2010 04 08 (210) 368904
(151) 2011 04 29 (441) 2010 07 19

(732) Hyundai Motor Company, Seoul, KR.

(540)



(531) 26.1.2, 26.1.18

(510), (511) **09** samochodowe urządzenia nawigacyjne w postaci komputerów pokładowych; satelitarne urządzenia nawigacyjne; satelitarne samochodowe urządzenia śledzące; satelitarny sprzęt nawigacyjny; elektroniczne urządzenia do zdalnego sterowania zapłonem i wejścia; urządzenia do zdalnego sterowania; kable rozrusznikowe do silników; głośniki do pojazdów; tunery samochodowe; gaśnice samochodowe; anteny samochodowe; zapalniczki samochodowe; telewizory samochodowe; urządzenia łącznościowe do pojazdów; przenośne urządzenia łącznościowe; urządzenia do kontroli prędko-

ści w pojazdach; termostaty do pojazdów; regulatory napięcia do pojazdów; liczniki kilometrów do pojazdów; akumulatory elektryczne do pojazdów; automatyczne wskaźniki niskiego ciśnienia w oponach pojazdów; czujniki ciepła; testery płynu hamulcowego; symulatory kierowania i sterowania pojazdem; treningowe symulatory jazdy samochodem; magnetowidy samochodowe; samochodowe odtwarzacze kasetowe; samochodowe urządzenia audio; radia samochodowe; elektroniczne automatyczne urządzenia do otwierania i zamykania drzwi; telewizory; radia; osobisty asystent cyfrowy; odtwarzacze CD; zawory elektromagnetyczne jako przełączniki elektromagnetyczne; czujniki przyspieszenia; czujniki ciśnienia; czujniki poziomu płynu; czujniki poziomu oleju; czujniki temperatury; automatyczne słoneczne czujniki śledzenia.

(111) **236816** (220) 2010 04 08 (210) 368906
(151) 2011 04 29 (441) 2010 07 19

(732) Hyundai Motor Company, Seoul, KR.

(540)



(531) 26.1.2, 26.1.18

(510), (511) **35** usługi brokerskie dotyczące samochodów; pośrednictwo handlowe dotyczące samochodów; organizowanie sprzedaży samochodów; usługi sprzedaży detalicznej samochodów; usługi sprzedaży hurtowej samochodów; usługi brokerskie w zakresie części i akcesoriów samochodowych; pośrednictwo handlowe w zakresie części i akcesoriów samochodowych; organizowanie sprzedaży części i akcesoriów samochodowych; usługi sprzedaży detalicznej części i akcesoriów samochodowych; usługi sprzedaży hurtowej części i akcesoriów samochodowych; usługi agencji importowo-eksportowych; reklama; konsultacje w zakresie marketingu; usługi marketingowe; badania strategii marketingowych; organizowanie targów w celach handlowych i reklamowych; organizowanie wystaw w celach handlowych i reklamowych; pokazy towarów; dekorowanie wystaw sklepowych; usługi marketingowe dotyczące sportu; dystrybucja prospektów i próbek; usługi public relations; konsultacje w dziedzinie zarządzania i organizowania w działalności gospodarczej; pomoc w zarządzaniu działalnością gospodarczą; konsultacje w dziedzinie zarządzania w działalności gospodarczej; usługi w zakresie przenoszenia przedsiębiorstw; informacja gospodarcza; konsultacje w zakresie organizowania działalności gospodarczej; doradztwo w zakresie zarządzania w działalności gospodarczej; planowanie w działalności gospodarczej; zarządzanie w działalności gospodarczej; badania gospodarcze; informacja gospodarcza; badania rynku; badania i wyceny gospodarcze; pomoc w zarządzaniu przedsiębiorstwem przemysłowym; pomoc w zarządzaniu w działalności handlowej lub przemysłowej; pomoc w zarządzaniu w działalności handlowej; usługi informacji handlowej; zbieranie informacji handlowych; usługi agencji informacji handlowej; zarobkowe zarządzanie w zakresie koncesjonowania towarów i usług dla osób trzecich; handlowe informacje i porady udzielane konsumentom w punktach informacji handlowej; badania konsumenckie; badania rynku i sporządzanie raportów dotyczących rynku; analizy rynkowe; badania marketingowe; outsourcing w zakresie pomocy w prowadzeniu działalności gospodarczej; badania opinii; usługi informacji handlowej za pośrednictwem Internetu; usługi inwentaryzacyjne; przeprowadzanie spisów kontrolnych towarów; doradztwo specjalistyczne w sprawach działalności gospodarczej; kompilacja danych statystycznych.

(111) **236817** (220) 2010 04 12 (210) 369043
(151) 2011 04 18 (441) 2010 07 19

(732) NOVITUS Spółka Akcyjna, Nowy Sącz, PL.

(540)



Kolor znaku: czarny, biały, czerwony

(531) 26.1.6, 27.5.1, 29.1.13

(510), (511) **09** drukarki fiskalne.

(111) **236818** (220) 2010 04 12 (210) 369045
 (151) 2011 04 18 (441) 2010 07 19
 (732) Spółka Jawna TOMEX A. Wierciński & J. Wiśniewski i S-ka,
 Osielesko k/Bydgoszczy, PL.
 (540)

TOMEX

Kolor znaku: czarny, biały, czerwony

(531) 26.11.1, 27.5.1, 29.1.13

(510), (511) **37** usługi związane z montażem i demontażem konstrukcji metalowych do urządzeń wnętrz wystawowych.

(111) **236819** (220) 2010 04 12 (210) 369051
 (151) 2011 04 18 (441) 2010 07 19
 (732) „LIDIA” Horti-Logistic Mirosław Gimla, Opatówek, PL.
 (540)

Lidia
 HORTI - LOGISTIC

Kolor znaku: zielony, żółty

(531) 26.1.4, 27.5.1, 29.1.12

(510), (511) **31** produkty rolne, ogrodnicze, leśne oraz ziarna nie ujęte w innych klasach; świeże owoce i warzywa; nasiona rośliny i kwiaty naturalne, **35** usługi sprzedaży hurtowej, detalicznej, wysyłkowej i za pośrednictwem Internetu w zakresie: produktów chemicznych przeznaczonych dla rolnictwa, ogrodnictwa i leśnictwa; nawozów do użytku gleby; kompostów, podłoży dla upraw, humusu, pokryć humusowych, torfu, ściółek; farb, preparatów konserwujących drewno i konstrukcje metalowe; środków odkażających; środków ochrony roślin; metalowych konstrukcji dla ogrodnictwa i budownictwa, wyrobów ślusarskich, drobnych wyrobów metalowych; narzędzi ogrodniczych i rolniczych; sprzętu oświetleniowego; węży do podlewania i materiałów do wyścielania z tworzyw sztucznych; drewnianych elementów architektury ogrodowej; szkła budowlanego; mebli domowych i ogrodowych, parasoli ogrodowych; organizowanie wystaw w celach handlowych lub reklamowych, pokazy towarów.

(111) **236820** (220) 2010 04 12 (210) 369056
 (151) 2011 04 18 (441) 2010 07 19
 (732) Pracownia Projektowa R-PLAN Jacek Rządkowski,
 Warszawa, PL.
 (540)

R - PLAN
 PRACOWNIA PROJEKTOWA

Kolor znaku: zielony, czarny, biały

(531) 26.4.2, 27.5.1, 29.1.13

(510), (511) **42** usługi w zakresie projektowania budowlanego, usługi w zakresie opracowywania projektów technicznych dotyczących budownictwa, urbanistyki i technologii, usługi w zakresie doradztwa budowlanego, usługi w zakresie planowania urbanistycznego; usługi w zakresie projektowania budynków; usługi wykonywania badań technicznych.

(111) **236821** (220) 2010 02 01 (210) 365744
 (151) 2011 05 11 (441) 2010 05 10
 (732) DON'T WORRY Norbert Kabaczyński, Warszawa, PL.
 (540)

!don't
 worry

Kolor znaku: fioletowy

(531) 24.17.4, 27.5.1, 29.1.5

(510), (511) **35** usługi świadczone przez agencje reklamowe, usługi w zakresie: badania opinii publicznej, dekoracji wystaw sklepowych, prowadzenia dystrybucji materiałów reklamowych, tworzenia i uaktualniania materiałów reklamowych w tym tekstów reklamowych i sponsorskich, rozpowszechniania ogłoszeń reklamowych; usługi edytorskie w dziedzinie reklamy, usługi modelek i modeli w celu promocji sprzedaży i reklamy; usługi w zakresie: oferowania w mediach produktów dla handlu detalicznego, organizowania wystaw w celach handlowych lub reklamowych, poszukiwania patronatu, prezentowania produktów w mediach dla celów sprzedaży detalicznej, promocji sprzedaży dla osób trzecich, public relations, publikowania tekstów sponsorowanych; usługi impresariatu w działalności artystycznej; usługi w zakresie: rozlepiania plakatów reklamowych, reklamy radiowej, billboardowej, za pośrednictwem sieci komputerowej, korespondencyjnej, prasowej, telewizyjnej; badań marketingowych; badań rynku; przygotowania reklam i tekstów sponsorskich, wynajmowania nośników reklamowych i przestrzeni reklamowej; organizowania targów i wystaw w celach handlowych lub reklamowych; kreowania wizerunku firm, osób, usług, towarów; wynajmowania czasu reklamowego we wszystkich środkach przekazu, **39** usługi turystyczne w zakresie zwiedzania, usługi organizowania wycieczek w tym wycieczek morskich, **41** usługi związane z organizowaniem i obsługą dyskotek, imprez karaoke, balów, przyjęć, koncertów, konferencji, kongresów, seminariów, sympozjów, konkursów edukacyjnych lub rozrywkowych w tym konkursów piękności, loterii, obozów sportowych, zawodów sportowych, spektakli, przedstawień teatralnych, wystaw z dziedziny kultury i sztuki, widowisk, zjazdów; usługi w zakresie: produkcji filmów, programów radiowych i telewizyjnych na różnych nośnikach; pisania scenariuszy i tekstów innych niż reklamowe; udostępniania publikacji elektronicznych on-line, nie do pobierania z sieci komputerowych; organizowania obozów wakacyjnych w zakresie rozrywki; wynajmowania modeli i modelek do pozowania artystom i jako statystów; wypożyczania sprzętu audio; wypożyczania aparatury oświetleniowej do dekoracji teatralnych lub do studiów telewizyjnych, **42** usługi w zakresie tworzenia i utrzymywania stron internetowych dla osób trzecich; usługi związane z projektowaniem graficznym.

(111) **236822** (220) 2010 07 06 (210) 372437
 (151) 2011 06 16 (441) 2010 10 11
 (732) GRUPA LOTOS Spółka Akcyjna, Gdańsk, PL.
 (540)



Kolor znaku: czarny, biały, czerwony, granatowy, niebieski

(531) 24.15.1, 26.1.2, 26.4.5, 26.4.16, 27.5.1, 29.1.15

(510), (511) **04** oleje do silników benzynowych i wysokoprężnych, mineralne, półsyntetyczne, syntetyczne, oleje smarowe, oleje przemysłowe, pozostałe oleje zawarte w tej klasie.

(111) **236823** (220) 2010 07 06 (210) 372438
 (151) 2011 06 16 (441) 2010 10 11
 (732) GRUPA LOTOS Spółka Akcyjna, Gdańsk, PL.
 (540)



Kolor znaku: czarny, czerwony, granatowy, niebieski, biały, szary

(531) 15.1.17, 25.1.15, 27.5.1, 29.1.15

(510), (511) **04** oleje do silników benzynowych i wysokoprężnych, półsyntetyczne, syntetyczne, oleje smarowe, oleje przemysłowe, pozostałe oleje zawarte w tej klasie.

(111) **236824** (220) 2010 07 06 (210) 372439
 (151) 2011 06 16 (441) 2010 10 11
 (732) GRUPA LOTOS Spółka Akcyjna, Gdańsk, PL.
 (540)



Kolor znaku: czarny, czerwony, granatowy, niebieski, biały, szary
 (531) 1.11.15, 5.5.16, 24.15.1, 26.1.1, 26.1.2, 27.5.1, 29.1.15

(510), (511) **04** oleje do silników benzynowych i wysokoprężnych; mineralne, półsyntetyczne, syntetyczne; oleje smarowe, oleje przemysłowe, pozostałe oleje zawarte w tej klasie.

(111) **236825** (220) 2010 06 22 (210) 371823
 (151) 2011 04 29 (441) 2010 09 27
 (732) VIPHARM Spółka Akcyjna, Warszawa, PL.
 (540) Tiralevam
 (510), (511) **05** produkty farmaceutyczne.

(111) **236826** (220) 2010 06 29 (210) 372136
 (151) 2011 04 29 (441) 2010 10 11
 (732) ZAKŁADY FARMACEUTYCZNE POLPHARMA Spółka Akcyjna, Starogard Gdański, PL.
 (540)

Poltacin
ПОЛЬТАЦИН

(531) 27.5.1, 28.5
 (510), (511) **05** produkty farmaceutyczne.

(111) **236827** (220) 2010 06 29 (210) 372137
 (151) 2011 04 29 (441) 2010 10 11
 (732) ZAKŁADY FARMACEUTYCZNE POLPHARMA Spółka Akcyjna, Starogard Gdański, PL.
 (540)

Glautic
ГЛАУТИК

(531) 27.5.1, 28.5
 (510), (511) **05** produkty farmaceutyczne.

(111) **236828** (220) 2003 09 12 (210) 269769
 (151) 2011 04 13 (441) 2004 03 22
 (732) Pharmaton SA, Bioggio/Lugano, CH.
 (540) geriativ pharmaton-witalność na każdy dzień
 (510), (511) **03** olejki eteryczne, kosmetyki, środki do pielęgnacji włosów, środki myjące, środki do czyszczenia zębów, środki do prania, toaletowe środki sanitarne, dezodoranty osobiste, perfumy, wody kolońskie, preparaty do wybielania, preparaty do odtłuszczania, **05** leki, środki i materiały farmaceutyczne, woda, żywność i napoje dietetyczne do celów leczniczych, herbaty i zioła lecznicze, preparaty medyczne do odchudzania, **32** wody mineralne, gazowane, napoje bezalkoholowe, syropy, preparaty do przygotowania napojów, napoje owocowe, soki owocowe, piwo, **44** usługi medyczne, usługi w zakresie kreowania wizerunku, stylizacji i kształtowania sylwetki, usługi kosmetyczne i fryzjerskie.

(111) **236829** (220) 2006 02 21 (210) 306388
 (151) 2011 04 13 (441) 2006 05 29
 (732) BPV POLSKA Spółka z ograniczoną odpowiedzialnością, Wrocław, PL.

(540) Sandra
 (510), (511) **16** afisze, plakaty, albumy, broszury, czasopisma, druki, materiały drukowane, fotografie, gazety, kalendarze, katalogi, komiksy, książki, mapy, notatniki, opakowania papiernicze, papier do pakowania, papeteria, artykuły papiernicze, plakaty, podręczniki, rysunki, przybory szkolne, publikacje, **39** dystrybucja gazet, dystrybucja materiałów reklamowych, **41** mikro-wydawnictwa, organizowanie loterii, organizowanie konkursów, organizowanie i prowadzenie sympozjów, publikowanie tekstów innych niż reklamowe, publikacja elektroniczna on-line książek i periodyków, publikowanie książek, publikowanie tekstów, usługi reporterskie, sporządzanie napisów, usługi tłumaczenia, wystawy, zdjęcia, organizowanie i obsługa zjazdów.

(111) **236830** (220) 2007 07 11 (210) 327632
 (151) 2011 02 18 (441) 2007 10 15
 (732) „ELTE” Spółka z ograniczoną odpowiedzialnością, Kołbacz, PL.
 (540)



Kolor znaku: biały, szary, czarny, żółty, czerwony, niebieski
 (531) 3.1.15, 27.5.1, 29.1.15

(510), (511) **03** pasty do obuwia, preparaty do czyszczenia rur odpływowych, preparaty do makijażu, preparaty do demakijażu, dezodoranty do użytku osobistego, sole do kąpieli, maseczki kosmetyczne, kosmetyki, zestawy kosmetyków, kremy kosmetyczne, krochmal, lakiery do paznokci, mleczko kosmetyczne, środki do moczenia bielizny, preparaty do mycia, mydła, mydła toaletowe, mydła zapachowe, olejki do celów kosmetycznych, olejki do celów perfumeryjnych, pasty do podłogi i mebli, pasty, proszki, płyny do zębów, perfumy, płyny do pielęgnacji włosów, wybielacze stosowane w pralnicach, preparaty do prania, preparaty przeciwśoneczne, przybory toaletowe, kremy do skóry, szampony, środki do szorowania, produkty toaletowe, farby do włosów, lakiery do włosów, woda toaletowa, wywabiacze plam, preparaty do konserwacji mebli, odświeżacze powietrza, płyny i żele do sanitariatów, preparaty do czyszczenia dywanów, mleczka do czyszczenia, **11** oprawki lamp i klosze, samochodowe oprawki lamp i kloszy, kinkiety, **12** artykuły motoryzacyjne, **16** afisze, plakaty, bielizna stołowa papierowa, artykuły biurowe z wyjątkiem mebli, broszury, druki, formularze, wyroby z kartonu, książki, materiały piśmiennicze, opakowania, papier do pakowania, torby do pakowania z papieru lub tworzyw sztucznych, taśmy z papieru, papier toaletowy, artykuły papiernicze, podręczniki, przybory do pisania, przybory szkolne, pudełka kartonowe lub papierowe, ręczniki papierowe, serwetki papierowe, torby na śmieci z papieru lub tworzyw sztucznych, naczynia jednorazowe z papieru lub tworzyw sztucznych, **17** tworzywa sztuczne półprzetworzone i półprodukty z tworzyw sztucznych, **20** listwy, kratki, pokręta, klamki, uchwyty, pojemniki, artykuły biurowe z tworzyw sztucznych, przyborniki, pojemniki, przyciski, pojemniki na kleje i płyny biurowe, półeczki na biurko, szafka z szufladami na biurko, lustra i lusterka oprawione w ramy i ramki z tworzyw sztucznych, półki, karnisze, **21** artykuły gospodarstwa domowego z tworzyw sztucznych, pojedyncze i w kompletach, mydelniczki, wieszaki, szczotki, uchwyty do papieru, szczotek, pojemniki kosmetyczne, etui do przyborów toaletowych, deski sedesowe, pojemniki, pojemniki na śmieci, uchwyty do ręczników, uchwyty do ręczników papierowych, miski i półmiski, tace, dozowniki, sztucce, pojemniki na pieczywo, kosze, suszarki łazienkowe, suszarki łazienkowe składane, półeczki na wanny, kubki, **28** gry zręcznościowe, gry planszowe, zabawki w postaci lalek, figurek ludzi i zwierząt, modele samochodów i pojazdów, zabawki i gadżety reklamowe, **34** papierniczki, **35** usługi w zakresie prowadzenia sprzedaży hurtowej i detalicznej następujących artykułów: chemia gospodarcza i artykuły gospodarstwa domowego, środki czystości, odzież robocza, ochronna, wyjścio-

wa, bielizna, obuwie robocze i wyjściowe, ręczniki i pościel, sprzęt przeciwpożarowy i BHP, mydła, preparaty do pielęgnacji skóry, ciała i włosów, kosmetyki, środki do czyszczenia zębów, odświeżacze powietrza, środki odkażające, środki dezynfekcyjne do WC i do celów higienicznych, artykuły papierniczne, artykuły szkolne i biurowe, wyroby z papieru, wyroby z kartonu, artykuły piśmiennicze, tworzywa sztuczne do pakowania, opakowania z papieru, tektury i kartonu, folia metalowa opakowaniowa, papierowe artykuły gospodarstwa domowego, książki, broszury, opakowania z tworzyw sztucznych, afisze, druki, formularze, ręczniki higieniczne papierowe, chusteczki papierowe, papier toaletowy, papier pakowy, bielizna stołowa papierowa, farby, lakiery, barwniki, rozpuszczalniki, zmywacze, pokosty, wyroby z gumy i tworzyw sztucznych oraz imitacji skóry, naczynia, naczynia jednorazowe, wyroby ze szkła i porcelany, artykuły gospodarstwa domowego, sprzęt AGD, chłodziarki, grzejniki elektryczne, urządzenia elektryczne do ogrzewania, grzałki do wody, sprzęt kuchenny elektryczny, lodówki, podgrzewacze wody, urządzenia do suszenia rąk, wyroby tekstylne i pasmanteryjne, zabawki i artykuły sportowe, artykuły gospodarstwa domowego z tworzyw sztucznych, artykuły kuchenne, ręczniki papierowe, serwetki, sztucce, środki do pakowania żywności.

(111) **236831** (220) 2008 04 14 (210) 339612
 (151) 2011 02 18 (441) 2008 07 21
 (732) eCard Spółka Akcyjna, Warszawa, PL.
 (540)



Kolor znaku: żółty, pomarańczowy, niebieski
 (531) 27.5.1, 29.1.13

(510), (511) **35** usługi reklamowe; usługi reklamowe za pośrednictwem sieci komputerowej; usługi w zakresie publikowania tekstów reklamowych; usługi w zakresie wypożyczania materiału reklamowego; usługi w zakresie uaktualniania materiału reklamowego; usługi w zakresie wynajmowania powierzchni na cele reklamowe; doradztwo w zakresie organizowania i prowadzenia działalności gospodarczej; usługi agencji informacji handlowej; usługi agencji reklamowych; usługi w zakresie badań opinii publicznej; usługi w zakresie badania rynku, **36** usługi finansowe; usługi w zakresie obsługi kart debetowych; usługi w zakresie obsługi kart kredytowych; usługi w zakresie operacji finansowych, **38** usługi w zakresie przesyłania informacji; usługi w zakresie przekazywania poczty elektronicznej; oferowanie dostępu do światowej sieci komputerowej; telefonia komórkowa, usługi telefoniczne.

(111) **236832** (220) 2008 05 29 (210) 341512
 (151) 2011 04 13 (441) 2008 09 01
 (732) NG2 Suisse s. a. r. l., Zug, CH.
 (540)



Kolor znaku: zielony, fioletowy, różowy, żółty, niebieski, pomarańczowy, czarny

(531) 3.13.18, 27.5.1, 29.1.15

(510), (511) **25** obuwie, zwłaszcza dla dzieci.

(111) **236833** (220) 2008 06 02 (210) 341614
 (151) 2011 05 09 (441) 2008 09 15
 (732) Spółdzielnia Inwalidów „SPAMEL”, Twardogóra, PL.
 (540) S T 22

(510), (511) **09** łączniki krzywkowe, przyciski sterownicze i lampki sygnalizacyjne, rozłączniki, zestawy instalacyjne, rozdzielnice, ręczny

ostrzegacz pożarowy, sygnalizatory akustyczne, złącza i sprzęgacze akustyczne, alarmy dźwiękowe i pożarowe, analizatory powietrza, aparatura do analizy inna niż do celów medycznych, bezpieczniki-elektryczność, cewki elektromagnetyczne i elektryczne, karkasy na cewki elektryczne, elektryczne cewki indukcyjne-wzbudniki, chronografy aparaty rekonstruujące przebieg zjawiska w czasie, druty-przewody elektryczne, osłony do identyfikacji drutów-przewodów elektrycznych, złącza do drutów-przewodów elektrycznych, wykrywacze dymu, dzwonki alarmowe elektryczne, cewki elektromagnetyczne, zawory elektromagnetyczne-przełączniki, instalacje elektryczne, elektryczne: przełączniki, przewody, transformatory, wskaźniki strat, złącza, kable i złącza do przewodów, urządzenia do analizy gazu, gniazdko, wtyczki i inne kontakty elektryczne, gwizdki alarmowe ostrzegawcze, instalacje elektryczne do zdalnego sterowania procesami przemysłowymi, powłoki do kabli elektrycznych, tuleje złączowe do kabli elektrycznych, kable koncentryczne współosiowe, kable optyczne-światłowody, kable koncentryczne, aparatura kontrolno-sterująca elektryczna, konwektory elektryczne, lasery nie do celów medycznych, liczniki, wykrywacze metali stosowane w przemyśle lub wojsku, przyrządy do miernictwa, ograniczniki elektryczne, oporniki elektryczne, puszki na połączenia, tablice połączeniowe, puszki połączeniowe stosowane w elektryczności, urządzenia pomiarowe elektryczne, prostowniki prądu, przełączniki elektryczne, przełączniki stosowane w elektryczności, przełączniki czasowe nie do zegarów, automatyczne przemienniki, zaciski do przewodów stosowane w elektryczności, przewody zbiorcze prądu elektrycznego, skrzynki przyłączowe stosowane w elektryczności, pulpity rozdzielcze stosowane w elektryczności, puszki rozgałęźne stosowane w elektryczności, szafy i tablice rozdzielcze elektryczne, rozgałęźniki stosowane w elektryczności, skrzynki do przyłączy stosowane w elektryczności, tablice sterownicze stosowane w elektryczności, sterowniki informatyczne, wskaźniki strat elektrycznych, styki elektryczne, styki elektryczne z metali szlachetnych, sygnalizatory elektryczne, przełączniki sygnałów elektronicznych, transformatory elektryczne, tuleje złączowe do kabli elektrycznych, tworniki, zwory magnetyczne stosowane w elektryczności, wskaźniki stosowane w elektryczności, wykrywacze dymu, wyłączniki elektryczne i samoczynne, wyłączniki zdalnie sterowane, zaciski stosowane w elektryczności, zaciski przewodów stosowane w elektryczności, zamki elektryczne, puszki na zawory stosowane w elektryczności, zawory elektromagnetyczne-przełączniki, złącza do przewodów elektrycznych, złącza elektryczne, złączki stosowane w elektryczności, **16** afisze, plakaty, albumy, broszury, chorągiewki papierowe, czasopisma, obwoluty, okładki papierowe na dokumenty, materiały drukowane, emblematy, pieczęcie papierowe, etykiety nie z materiału tekstylnego, formularze, blankiety, fotografie, folia z tworzywa sztucznego i z pęcherzykami powietrza do pakowania, gazety, druki, odbitki graficzne, kalendarze, kalendarze z kartkami do zdzierania, wyroby z kartonu, karton, katalogi, koperty, papier do kopiowania, książki, papier do pisania listów, materiały piśmienne, naklejki adresowe, nalepki, naklejki-materiały piśmienne, obwoluty papierowe na dokumenty, ołówki, opakowania, papier i tworzywa sztuczne do pakowania, torby do pakowania z papieru lub z tworzyw sztucznych, błony z tworzyw sztucznych do paletyzacji samoprzylepne, rozciągliwe, taśmy z papieru, papier listowy i pakowy, artykuły biurowe, pióra wieczne, plakaty, prospekty, przybory szkolne, artykuły piśmienne, pudełka kartonowe lub papierowe, taśma klejąca-materiały piśmienne, taśmy papierowe, taśmy samoprzylepne do celów papierniczych pakownia, torebki do pakowania z papieru lub tworzyw sztucznych, papierowe kontenery do pakowania, etykiety bagażowe.

(111) **236834** (220) 2008 07 03 (210) 343042
 (151) 2011 04 21 (441) 2008 10 13
 (732) Okręgowa Spółdzielnia Mleczarska WART-MILK, Sieradz, PL.
 (540)



Kolor znaku: czerwony, biały, pomarańczowy, czarny

(531) 27.5.1, 29.1.14

(510), (511) **29** bita śmietana, jogurt, kefir, masło oraz tłuszcze na bazie mleka, tłuszcze z przewagą masła, mleczne napoje lub z przewagą mleka, mleko, serwatka oraz napoje serwatkowe, sery białe, twarogi,

sery podpuszczkowe dojrzewające oraz pleśniowe, sery topione, kremy, śmietana oraz bita śmietana, kazeina do celów spożywczych.

(111) **236835** (220) 2008 07 21 (210) 343845
 (151) 2011 02 18 (441) 2008 10 27
 (732) Dental Nanotechnology Spółka z ograniczoną odpowiedzialnością, Katowice, PL.
 (540)



Kolor znaku: szary i jego odcienie, żółty, biały

(531) 24.17.7, 26.5.8, 27.5.1, 29.1.13
 (510), (511) **05** amalgamaty dentystyczne, preparaty bakteriobójcze stomatologiczne, dentystyczne płyny przeciwbakteryjne i przeciwgrzybiczne, wyrobu farmaceutyczne, **44** ochrona zdrowia ludzkiego, działalność sanitarna i usługi higieniczne w zakresie stomatologii, kliniki stomatologiczne.

(111) **236836** (220) 2008 11 25 (210) 349026
 (151) 2011 02 18 (441) 2009 03 02
 (732) Zakład Produkcyjny „ALEXANDER”-Aleksander Pundzis, Chwaszczyno, PL.
 (540) BOGACTWO I SŁAWA

(510), (511) **16** papier, karton i wyroby z nich wykonane, opakowania z tektury lub papieru, foldery, instrukcje, plansze, ulotki, **17** folie z tworzywa sztucznego nie do pakowania, **28** gra planszowa.

(111) **236837** (220) 2009 01 28 (210) 351331
 (151) 2011 05 09 (441) 2009 05 11
 (732) LEHMANN agrotechnika Sebastian Lehmann, Wielkowieś, PL.
 (540)



Kolor znaku: czerwony, niebieski, zielony

(531) 18.1.7, 18.1.8, 26.11.1, 27.5.1, 29.1.13
 (510), (511) **35** sprzedaż nowych, używanych maszyn rolniczych (kombajny zbożowe, sieczkarnie polowe, ciągniki rolnicze, maszyny uprawowe, ładowacze teleskopowe), **39** usługi transportowe krajowe i zagraniczne maszyn i urządzeń, **44** usługi dla rolnictwa-koszenie zbóż, siew zbóż, wypożyczanie sprzętu rolniczego, rozsiewanie z powierzchni ziemi nawozów i innych preparatów chemicznych stosowanych w rolnictwie.

(111) **236838** (220) 2009 02 05 (210) 351669
 (151) 2011 04 14 (441) 2009 05 11
 (732) KRI Spółka Akcyjna, Wysogotowo, PL.
 (540)



Kolor znaku: granatowy, żółty

(531) 6.7.25, 26.11.2, 27.5.1, 29.1.12
 (510), (511) **35** dystrybucja i sprzedaż paliw gazowych w systemie sieciowym, doradztwo w zakresie prowadzenia działalności gospodarczej i zarządzania, działalność agentów zajmujących się sprzedażą paliw, rud, metali i chemikaliów przemysłowych, sprzedaż hurtowa paliw stałych, ciekłych, gazowych oraz produktów pochodnych, sprzedaż detaliczna paliw prowadzona poza siecią sklepów, **36** dzia-

łałość pomocnicza finansowa, pośrednictwo finansowe, **37** górnictwo ropy naftowej, wynajem sprzętu budowlanego i burzącego z obsługą operatorską, górnictwo gazu ziemnego, wykonywanie robót budowlanych wykończeniowych, wznoszenie kompletnych budynków i budowli lub ich części, przygotowanie terenu pod budowę, wykonywanie instalacji budowlanych, **39** transport rurociągowy, magazynowanie i przechowywanie towarów, dystrybucja ciepła (pary wodnej i gorącej wody), dystrybucja energii elektrycznej, **40** pobór, uzdatnianie i rozprowadzanie wody, wytwarzanie paliw gazowych, działalność usługowa związana z poszukiwaniem w powiązaniu z wydobywaniem złóż ropy naftowej i gazu ziemnego, w tym ze skraplaniem i ponowną gazyfikacją gazu ziemnego, przetwarzanie produktów rafinacji ropy naftowej, wytwarzanie energii elektrycznej, produkcja ciepła (pary wodnej i gorącej wody), wytwarzanie produktów rafinacji ropy naftowej, **42** badanie i analizy techniczne, działalność w zakresie projektowania budowlanego, urbanistycznego, technologicznego, inżynieria lądowa i wodna, działalność geologiczna, poszukiwawczo-rozpoznawcza.

(111) **236839** (220) 2009 02 05 (210) 351670
 (151) 2011 04 14 (441) 2009 05 11
 (732) KRI Spółka Akcyjna, Wysogotowo, PL.
 (540)



Kolor znaku: granatowy, żółty

(531) 6.7.25, 26.11.2, 27.5.1, 29.1.12
 (510), (511) **35** dystrybucja i sprzedaż paliw gazowych w systemie sieciowym, doradztwo w zakresie prowadzenia działalności gospodarczej i zarządzania, działalność agentów zajmujących się sprzedażą paliw, rud, metali i chemikaliów przemysłowych, sprzedaż hurtowa paliw stałych, ciekłych, gazowych oraz produktów pochodnych, sprzedaż detaliczna paliw prowadzona poza siecią sklepów, **36** działalność pomocnicza finansowa, pośrednictwo finansowe, **37** górnictwo ropy naftowej, wynajem sprzętu budowlanego i burzącego z obsługą operatorską, górnictwo gazu ziemnego, wykonywanie robót budowlanych wykończeniowych, wznoszenie kompletnych budynków i budowli lub ich części, przygotowanie terenu pod budowę, wykonywanie instalacji budowlanych, **39** transport rurociągowy, magazynowanie i przechowywanie towarów, dystrybucja ciepła (pary wodnej i gorącej wody), dystrybucja energii elektrycznej, **40** pobór, uzdatnianie i rozprowadzanie wody, wytwarzanie paliw gazowych, działalność usługowa związana z poszukiwaniem w powiązaniu z wydobywaniem złóż ropy naftowej i gazu ziemnego, w tym ze skraplaniem i ponowną gazyfikacją gazu ziemnego, przetwarzanie produktów rafinacji ropy naftowej, wytwarzanie energii elektrycznej, produkcja ciepła (pary wodnej i gorącej wody), wytwarzanie produktów rafinacji ropy naftowej, **42** badanie i analizy techniczne, działalność w zakresie projektowania budowlanego, urbanistycznego, technologicznego, inżynieria lądowa i wodna, działalność geologiczna, poszukiwawczo-rozpoznawcza.

(111) **236840** (220) 2009 03 02 (210) 352823
 (151) 2010 11 18 (441) 2009 06 08
 (732) DEVIL ENERGY SPÓŁKA Z OGRANICZONĄ ODPOWIEDZIALNOŚCIĄ, Zielona Góra, PL.
 (540)



(531) 4.1.5, 27.5.1
 (510), (511) **32** napoje bezalkoholowe, napoje energetyzujące.

(111) **236841** (220) 2009 03 25 (210) 353781
 (151) 2010 12 08 (441) 2009 07 06

(732) DEVIL ENERGY SPÓŁKA Z OGRANICZONĄ
ODPOWIEDZIALNOŚCIĄ, Zielona Góra, PL.
(540)



Kolor znaku: czarny, szary, biały
(531) 26.4.2, 26.4.22, 27.5.1, 29.1.13
(510), (511) **32** napoje bezalkoholowe, napoje energetyzujące.

(111) **236842** (220) 2009 05 18 (210) 355981
(151) 2011 02 08 (441) 2009 08 31
(732) PUWALSKI & PUWALSKA spółka partnerska Kancelaria
Radców Prawnych, Kraków, PL.
(540)



Kolor znaku: bordowy, biały
(531) 26.4.1, 26.4.18, 27.5.1, 29.1.12
(510), (511) **35** reklama, promocja, pomoc w zarządzaniu działalnością gospodarczą, usługi konsultingowe i doradcze w zakresie fuzji, podziałów, nabywania i zbywania przedsiębiorstw, usługi konsultingowe w zakresie zasobów ludzkich, usługi w zakresie pośrednictwa w reprezentowaniu interesów osób trzecich, badania rynku, franchising, wywiad gospodarczy, usługi księgowo, usługi dotyczące wyceny przedsiębiorstw, **36** usługi konsultingowe i doradcze z zakresu finansów, podatków i ubezpieczeń, usługi konsultingowe i doradcze w zakresie nabywania, zbywania oraz zarządzania nieruchomościami, pośrednictwo w handlu nieruchomościami, administrowanie i zarządzanie nieruchomościami, wynajem i dzierżawa nieruchomości, usługi dotyczące wyceny majątku ruchomego i nieruchomego, dochodzenie roszczeń finansowych, windykacja należności, obrót wierzytelnościami, **45** usługi prawnicze, usługi w zakresie doradztwa prawnego, usługi w zakresie konsultingu prawnego, usługi radców prawnych, usługi z zakresu ochrony własności intelektualnej, licencjonowanie własności intelektualnej.

(111) **236843** (220) 2009 06 22 (210) 357305
(151) 2010 12 08 (441) 2009 09 28
(732) Marius Olech, Gdańsk, PL.
(540) BUFFETMANIA
(510), (511) **29** dania na bazie mięsa, ryb, jaj, mleka, warzyw i/lub owoców, zupy, potrawy rybne, mięsne, drobiowe, warzywne, sałatki warzywne, owocowe, mieszane, chrupki i chipsy ziemniaczane i owocowe, mięsa, ryby nieżywe, konserwowane, solone; sery, warzywa i owoce suszone, gotowane, konserwowane, w puszkach; owoce morza suszone, gotowane, konserwowane, w puszkach; galaretki jadalne, **41** organizowanie przyjęć, organizowanie i obsługa konferencji, organizowanie wystaw z dziedziny kultury, rozrywka, usługi związane z organizacją wypoczynku, usługi w zakresie organizowania i promocji wydarzeń kulturalnych i sportowych, **43** usługi gastronomiczne i hotelarskie, prowadzenie restauracji oraz stołówek, przygotowywanie żywności i napojów na zamówienie oraz ich dostawa, usługi w zakresie domów turystycznych, wynajmowanie sal na posiedzenia.

(111) **236844** (220) 2009 06 24 (210) 357433
(151) 2011 04 21 (441) 2009 10 26
(732) VIE VITA Spółka z ograniczoną odpowiedzialnością,

Kielce, PL.
(540)



Kolor znaku: niebieski i jego odcienie, biały
(531) 6.1.2, 6.3.11, 26.1.4, 27.5.1, 29.1.12
(510), (511) **32** wody mineralne i gazowane.

(111) **236845** (220) 2007 12 21 K (210) 358240
(151) 2011 02 18 (441) 2009 08 31
(732) mibe GmbH Arzneimittel, Brehna, DE.
(540) BICATAN
(510), (511) **05** preparaty farmaceutyczne i weterynaryjne; preparaty higieniczne do użytku medycznego; dietetyczne substancje przystosowane do celów medycznych, żywność dla niemowląt; plastry, środki opatrunkowe; preparaty do plombowania zębów, wosk dentystyczny; środki dezynfekujące; preparaty do niszczenia robactwa; fungicydy, herbicydy; lekarstwa, **10** aparatura, instrumenty i narzędzia chirurgiczne, medyczne, dentystyczne i weterynaryjne, protezy kończyn, oczu i zębów; artykuły ortopedyczne; materiały do zszywania.

(111) **236846** (220) 2009 07 20 (210) 358367
(151) 2011 02 14 (441) 2009 10 26
(732) „D3” Wojciech Kaczmarek, Poznań, PL.
(540) ruqalo
(510), (511) **25** T-shirty, koszule, koszulki gimnastyczne, sportowe bluzy, nauszniki jako odzież, odzież gotowa, odzież na gimnastykę, odzież wodoodporna, okrycia wierzchnie jako odzież, osłony przed słońcem czyli daszki, obuwie plażowe, ubiory plażowe, podkoszulki, pulowery, skarpetki, slipy, spodnie, koszulka sportowa, buty sportowe, spódnice, sukienki, swetry, trykoty jako ubrania, bluzki koszulowe, stroje kąpielowe, nakrycia głowy jako odzież.

(111) **236847** (220) 2009 08 14 (210) 359431
(151) 2011 05 13 (441) 2009 11 23
(732) BADARO INVESTMENTS B.V., Amsterdam, NL.
(540) Acatar Acti-Tabs-na cieknący katar
(510), (511) **05** preparaty farmaceutyczne i wyroby medyczne; mineralne, witaminowe i ziołowe suplementy diety przeznaczone do celów leczniczych; preparaty witaminowe i mineralne przeznaczone do celów leczniczych.

(111) **236848** (220) 2009 08 14 (210) 359437
(151) 2011 02 09 (441) 2009 11 23
(732) MINERAL WATER PRODUCTION Spółka z ograniczoną odpowiedzialnością, Postępy, PL.
(540) JUROFF
(510), (511) **32** wody (napoje), wody mineralne gazowane i niegazowane, wody stołowe i sodowe, napoje bezalkoholowe, napoje i soki owocowe i warzywne, napoje gazowane, nektary owocowe i warzywne, napoje energetyczne, syropy, esencje i ekstrakty owocowe i warzywne bezalkoholowe, napoje i soki zagęszczane, **35** usługi prowadzenia i zarządzania punktami sprzedaży detalicznej i hurtowej w zakresie napojów i wód mineralnych.

(111) **236849** (220) 2010 01 21 (210) 361115
(151) 2011 04 28 (441) 2010 08 16
(732) ZENTIS POLSKA Spółka z ograniczoną odpowiedzialnością, Żelków Kolonia, PL.
(540) OWOCOLADA
(510), (511) **29** dżemy, galaretki jadalne, marmolada, miąższ owoców i warzyw, owoce i warzywa konserwowane, galaretki owocowe i warzyw-

ne, galaretki smakowe: ananas, jabłko-rodzynki-cynamon, jabłko-cynamon, morela, truskawka, egzotyki, jagoda, malina, brzoskwinia, wiśnia, owoce leśne, borówka amerykańska, pulpa owocowa i warzywna, sałatki owocowe, warzywne i smakowe, warzywa konserwowane, konfitury, **30** ozdoby jadalne do ciasta, w tym: owocowe, warzywne i smakowe: ananas, jabłko-rodzynki-cynamon, jabłko-cynamon, morela, truskawka, egzotyki, jagoda, malina, brzoskwinia, wiśnia, owoce leśne, borówka amerykańska, galaretki owocowe będące słodyczami, pomadki owocowe i warzywne, pomadki smakowe: ananas, jabłko-rodzynki-cynamon, jabłko-cynamon, morela, truskawka, egzotyki, jagoda, malina, brzoskwinia, wiśnia, owoce leśne, borówka amerykańska, sosy do polewania produktów spożywczych, w tym deserów: owocowe, warzywne i smakowe: ananas, jabłko-rodzynki-cynamon, jabłko-cynamon, morela, truskawka, egzotyki, jagoda, malina, brzoskwinia, wiśnia, owoce leśne, borówka amerykańska.

(111) **236850** (220) 2009 10 06 (210) 361340
(151) 2011 04 28 (441) 2010 01 18
(732) GRUPA ANIMEX SPÓŁKA AKCYJNA, Morliny, PL.
(540) DUO-BERLINKI
(510), (511) **29** wyroby wędliniarskie: parówki, kiełbaski.

(111) **236851** (220) 2009 10 27 (210) 362135
(151) 2011 01 05 (441) 2010 02 01
(732) Firma Konsultingowo-Handlowa „BS” Stanisław Borowczak, Stary Wiśnicz, PL.
(540) SAUMAD
(510), (511) **01** preparaty chemiczne do konserwowania żywności, produkty chemiczne uwydatniające i utrzymujące barwę żywności, produkty chemiczne poprawiające smak i konsystencję żywności, dodatki chemiczne do mięs, wędlin i wyrobów z mięsa poprawiające i podtrzymujące barwę, świeżość i smak wyrobów, produkty chemiczne do konserwowania mięsa, wędlin i wyrobów z mięsa, preparaty do wędzenia mięsa, środki pomocnicze do peklowania, sole peklowane, środki wspomagające kutrowanie i peklowanie wędlin, emulgatory, stabilizatory, fosforany, preparaty fosforanowe, antyutleniające, preparaty białkowe, chemiczne preparaty aromatyzujące, enzymy do celów spożywczych, oleje do konserwacji żywności, preparaty do sporządzania solanek, substancje dodatkowe do żywności, nośniki substancji dodatkowych do żywności, rozpuszczalniki ekstrakcyjne, substancje klarujące i filtrujące, substancje przeciwdziałające zbrylaniu, substancje przeciwdziałające pienieniu, substancje wspomagające pienienie, substancje słodzące sztuczne, substancje glazurujące do żywności, **29** suszone i konserwowane warzywa i owoce, mieszanki suszonych warzyw i owoców, grzyby suszone i konserwowane, zioła suszone i konserwowane, mieszanki suszonych ziół, mieszanki ziołowo-warzywne, posypki i obsypki z ziół, posypki i obsypki ziołowo-warzywne, marynaty na bazie jogurtów, preparaty do produkcji bulionu, ekstrakty mięsne, żelatyna do żywności, białko spożywcze, oleje jadalne, substancje żelujące do produktów spożywczych, **30** przyprawy, ekstrakty przyprawowe, przyprawy do żywności, przyprawy do sosów, przyprawy i mieszanki przypraw stosowane w produkcji mięs, wędlin, wyrobów mięsnych, wędliniarskich i podrobowych, mieszanki przyprawowe, mieszanki smakowe, mieszanki przyprawowe do produktów grillowych i ryb, mieszanki, posypki i przyprawy dekoracyjne, mieszanki przypraw naturalnych koloryzujących, obsypki i panierki, marynaty, marynaty na bazie oleju, marynaty na bazie naturalnych środków zagęszczających, preparaty aromatyzujące do żywności, sole przyprawowe, sól do konserwowania żywności, gluten do celów spożywczych, preparaty do zmiękczenia mięsa, substancje zagęszczające do produktów spożywczych, ekstrakty drożdżowe, ekstrakty roślinne, substancje słodzące naturalne.

(111) **236852** (220) 2009 10 29 (210) 362253
(151) 2011 03 02 (441) 2010 02 01
(732) OMS INVESTMENTS, INC., Los Angeles, US.
(540) EFEKT DYWANU
(510), (511) **01** produkty do nawożenia roślin, nawozy sztuczne, gleba próchnicza, ziemia ogrodnicza, ziemia do roślin, produkty poprawiające urodzajność gleby, preparaty do nawożenia gleby, środki zwilżające poprawiające wilgotność gleby, mech torfowiec stosowany jako podłoże do upraw roślin, kompost, humus, piasek gliniasty stosowany jako podłoże do upraw roślin i nawóz naturalny.

(111) **236853** (220) 2009 10 29 (210) 362254
(151) 2011 03 02 (441) 2010 02 01
(732) OMS INVESTMENTS, INC., Los Angeles, US.
(540) MNIEJ KOSZENIA
(510), (511) **01** produkty do nawożenia roślin, nawozy sztuczne, gleba próchnicza, ziemia ogrodnicza, ziemia do roślin, produkty poprawiające urodzajność gleby, preparaty do nawożenia gleby, środki zwilżające poprawiające wilgotność gleby, mech torfowiec stosowany jako podłoże do upraw roślin, kompost, humus, piasek gliniasty stosowany jako podłoże do upraw roślin i nawóz naturalny.

(111) **236854** (220) 2009 10 30 (210) 362296
(151) 2011 02 25 (441) 2010 02 01
(732) Cukiernicza Spółdzielnia Inwalidów JEDNOŚĆ, Grójec, PL.
(540)



(531) 26.2.3, 27.5.1
(510), (511) **30** wyroby cukiernicze trwałe, cukierki, drażetki.

(111) **236855** (220) 2009 10 30 (210) 362297
(151) 2011 02 25 (441) 2010 02 01
(732) Cukiernicza Spółdzielnia Inwalidów JEDNOŚĆ, Grójec, PL.
(540)



(531) 26.2.3, 27.5.1
(510), (511) **30** wyroby cukiernicze trwałe, cukierki, drażetki.

(111) **236856** (220) 2009 11 13 (210) 362858
(151) 2010 12 15 (441) 2010 02 15
(732) OLEOFARM s.c. Marek Chrzanowski, Leszek Stanecki, Pietrzykowice, PL.
(540)



Kolor znaku: czerwony, zielony
(531) 27.5.1, 29.1.12
(510), (511) **05** preparaty do celów farmaceutycznych, środki wspomagające leczenie, suplementy żywności do celów medycznych, preparaty, tabletki i kapsułki z probiotykami i prebiotykami do celów leczniczych, dietetyczne środki spożywcze, substancje dietetyczne do celów leczniczych, wzbogacona probiotykami i prebiotykami żywność o działaniu leczniczym, wzmacniające, uodparniające, zapobiegające oraz odżywcze preparaty, suplementy odżywcze płynne, w proszku, w tabletkach, kapsułkach i zawieszynie do celów medycznych, **29** oleje jadalne i tłuszcze wzbogacone probiotykami i prebiotykami, **30** koncentraty i odżywki węglowodanowe i wysokoenergetyczne.

(111) **236857** (220) 2009 12 03 (210) 363703
(151) 2011 01 26 (441) 2010 03 15
(732) NETIA Spółka Akcyjna, Warszawa, PL.
(540)



Kolor znaku: jasnoniebieski, ciemnoniebieski
(531) 26.4.1, 27.5.1, 29.1.12
(510), (511) **38** oferowanie usług telekomunikacyjnych poprzez sieć telekomunikacyjną, przesyłanie informacji głosowej, tekstowej i obrazkowej w sieciach telekomunikacyjnych, usługi transmisji głosu i danych w sieciach telekomunikacyjnych, usługi utrzymywania

stron internetowych oraz poczty elektronicznej, usługi zapewniania informacji i komunikacji w trybie on-line, usługi w zakresie ogłoszeń elektronicznych, usługi w zakresie udzielania informacji o telekomunikacji oraz sposobie korzystania z usług telekomunikacyjnych, **41** organizowanie konferencji dotyczących telekomunikacji, edukacja o sposobie korzystania z usług telekomunikacyjnych.

(111) **236858** (220) 2009 12 04 (210) 363775
 (151) 2011 04 20 (441) 2010 03 15
 (732) Jerzy Bartoszek, Niedrzwica Duża, PL.
 (540) KROPLA GARDZIENIC
 (510), (511) **32** woda mineralna.

(111) **236859** (220) 2009 12 12 (210) 364038
 (151) 2011 03 21 (441) 2010 03 15
 (732) ADEX-GRYLEWICZ Spółka Jawna, Tychy, PL.
 (540)



Kolor znaku: szary, pomarańczowy

(531) 26.4.9, 26.11.2, 27.5.1, 29.1.12

(510), (511) **01** chemiczne preparaty zapobiegające tworzeniu się osadów na tynkach i elewacjach zewnętrznych-inne niż stosowane w gospodarstwie domowym, preparaty silikonowe do konserwacji tynków i elewacji zewnętrznych i wewnętrznych oprócz farb i lakierów, środki do konserwacji cegieł, dachówek, murów, tynków i betonów oprócz farb i lakierów, **07** urządzenia i narzędzia przeznaczone do remontów termoizolacyjnych elewacji budynków napędzane silnikiem, **08** urządzenia i narzędzia przeznaczone do remontów termoizolacyjnych elewacji budynków o napędzie ręcznym, **17** zaprawy izolacyjne w postaci mas szpachlowych i mas tynkarskich, substancje i materiały uszczelniające do połączeń zewnętrznych płyt elewacyjnych; farby izolacyjne, zaprawy gruntujące, pianki poliuretanowe, masy uszczelniające termoizolujące i hydroizolujące, preparaty płynne, półpłynne i w postaci proszku do rozprowadzenia cieczą, przeznaczone do uzyskiwania powłok uszczelniających i termoizolujących w budownictwie, **19** niemetalowe elementy budowlane, niemetalowe elementy prefabrykowane stosowane w budownictwie w tym prefabrykowane płyty elewacyjne, systemy prefabrykowanych ocieplających płyt elewacyjnych, niemetalowe elementy konstrukcyjne do systemów suchej zabudowy płyt elewacyjnych, płyty warstwowe z okładziną nie metalową, kamień elewacyjny, ognioodporne powłoki cementowe, niemetalowe gzymsy elewacyjne, niemetalowe konstrukcje dla budownictwa, marmur do celów elewacyjnych, łupki do celów elewacyjnych, niemetalowe mozaiki elewacyjne, okładziny drewniane, okładziny niemetalowe dla budownictwa, sufity niemetalowe, ścianki niemetalowe, zaprawy budowlane, płyty budowlane niemetalowe, tynki przeznaczone do systemów remontów termoizolacyjnych i termoizolacji budynków, styropian i jego produkty, **37** usługi remontowo-budowlane w zakresie budynków, izolowanie cieplne budynków, izolowanie budynków od zewnątrz, rozbiórka budynków, tynkowanie, budowa i naprawy magazynów, czyszczenie i odnawianie budynków od zewnątrz, czyszczenie i odnawianie budynków od wewnątrz, nadzór budowlany, prace murarskie, prace tynkarskie, piaskowanie elewacji i konstrukcji kamiennych i betonowych, zabezpieczanie budynków przed wilgocią, malowanie obiektów budowlanych, dekarstwo, remonty ocieplonych elewacji budynków, **42** projektowanie obiektów budowlanych, ekspertyzy budowlane, opinie w zakresie budownictwa, doradztwo budowlane, projektowanie i dekoracja wnętrz, usługi w zakresie prowadzenia prac badawczo-rozwojowych w zakresie budownictwa, w tym remontów i renowacji budynków oraz remontów ocieplonych elewacji budynków.

(111) **236860** (220) 2009 12 14 (210) 364047
 (151) 2011 02 17 (441) 2010 03 29
 (732) Jan Smaga, Warszawa, PL.
 (540)

KAWUSKA

(531) 27.5.1

(510), (511) **11** lampiony, abażury do lamp, klosze do lamp, obudowy do lamp, osłony do lamp, palniki do lamp, reflektory do lamp, rury do lamp, szkło do lamp, lampy elektryczne, oprawki do lamp elektrycznych, lampy oświetleniowe, lampy wyładowcze elektryczne do oświetlania, latarki, lampy do oświetlenia, urządzenia i instalacje do oświetlenia, oświetlenie sufitowe, szkła do lamp, świeczniki, żyrandole, **16** albumy, artykuły biurowe z wyjątkiem mebli, atrament, bloczki do pisania, bloki do pisania, fotografie, grafity do ołówków, gumki do ścierania, kałamarze wpuszczane w pulpit, kałamarze stojące [z oprawką], materiały piśmienne, notatniki, notesy podręczne, obsadki, uchwyty do piór, obsadki do piór, ołówki, ołówki automatyczne, pióra [artykuły biurowe], pióra wieczne, pióra ze stali, piórka do rysowania [grafiony], przybory do pisania [materiały piśmienne], przybory do pisania [zestawy], stalówki, stalówki ze złota, tusz [atrament], wyroby z kartonu, **20** biurka [meble], meble biurowe, bursztyń, fotele, gabloty [meble], kanapy, kanapy [otomany], stojaki na kapelusze, kartoteki [meble], półki do kartoteki [meble], komody, koral, zasłony dekoracyjne z koralików, kredensy, kredensy kuchenne, krzesła, leżaki, lustra, ławy [meble], konstrukcje drewniane do łóżek, łóżka, meble, przegrody drewniane do mebli, meble metalowe, meble szkolne, meblowe półki, pulpity [meble], regaly [meble].

(111) **236861** (220) 2009 12 16 (210) 364176
 (151) 2011 04 20 (441) 2010 03 29
 (732) „GLUE-INVEST” Spółka Akcyjna, Warszawa, PL.
 (540)



(531) 26.4.18, 27.5.1

(510), (511) **03** perfumy, produkty perfumeryjne, dezodoranty do użytku osobistego, antyperspiranty, kremy, kosmetyki, preparaty do demakijażu, mleczko kosmetyczne, maseczki kosmetyczne, preparaty do depilacji, mydła, preparaty do kręcenia włosów, lakiery do paznokci, zmywacze do paznokci, preparaty kosmetyczne do kąpieli, sole do kąpieli do celów innych niż lecznicze, kosmetyczne preparaty do odchudzania, przybory toaletowe, sztuczne paznokcie, sztuczne rzęsy, **05** środki zmniejszające apetyt do celów medycznych, dietetyczne substancje do celów medycznych, żywność i napoje przystosowane do celów medycznych, preparaty medyczne do odchudzania, herbata odchudzająca do celów leczniczych, środki trawienne do celów farmaceutycznych, suplementy diety do celów medycznych.

(111) **236862** (220) 2009 12 16 (210) 364177
 (151) 2011 04 20 (441) 2010 03 29
 (732) „GLUE-INVEST” Spółka Akcyjna, Warszawa, PL.
 (540)



(531) 26.4.18, 27.5.1

(510), (511) **03** perfumy, produkty perfumeryjne, dezodoranty do użytku osobistego, antyperspiranty, kremy, kosmetyki, preparaty do demakijażu, mleczko kosmetyczne, maseczki kosmetyczne, preparaty do depilacji, mydła, preparaty do kręcenia włosów, lakiery do paznokci, zmywacze do paznokci, preparaty kosmetyczne do kąpieli, sole do kąpieli do celów innych niż leczniczej, kosmetyczne preparaty do odchudzania, przybory toaletowe, sztuczne paznokcie, sztuczne rzęsy, **05** środki zmniejszające apetyt do celów medycznych, dietetyczne substancje do celów medycznych, żywność i napoje przystosowane do celów medycznych, preparaty medyczne do odchudzania, herbata odchudzająca do celów leczniczych, środki trawienne do celów farmaceutycznych, suplementy diety do celów medycznych.

(111) **236863** (220) 2009 12 17 (210) 364232
 (151) 2011 02 17 (441) 2010 03 29

(732) OPTIMUM MARK Spółka z ograniczoną odpowiedzialnością,
Warszawa, PL.
(540)



Kolor znaku: biały, czerwony, czarny, brązowy

(531) 1.1.1, 1.3.1, 1.7.6, 1.15.3, 1.15.5, 1.15.11, 1.15.15, 1.15.17, 1.15.24,
3.13.2, 3.13.9, 5.3.11, 5.3.13, 5.5.19, 5.5.20, 26.4.1, 26.4.2, 26.4.8,
27.5.1, 29.1.14

(510), (511) **16** torby z papieru lub tworzyw sztucznych, worki z papieru lub tworzyw sztucznych, pudełka, opakowania z papieru lub tworzyw sztucznych, **17** torby z gumy do pakowania, **18** torby na zakupy, siatki na zakupy, **22** torby do pakowania z materiałów tekstylnych.

(111) **236864** (220) 2009 12 17 (210) 364233
(151) 2011 02 17 (441) 2010 03 29

(732) OPTIMUM MARK Spółka z ograniczoną odpowiedzialnością,
Warszawa, PL.
(540)



Kolor znaku: biały, czerwony, czarny, brązowy

(531) 1.1.1, 1.3.1, 1.7.6, 1.15.3, 1.15.5, 1.15.11, 1.15.15, 1.15.17, 1.15.24,
3.13.2, 3.13.9, 5.3.11, 5.3.13, 5.5.19, 5.5.20, 26.4.1, 26.4.2, 26.4.8,
29.1.14

(510), (511) **16** torby z papieru lub tworzyw sztucznych, worki z papieru lub tworzyw sztucznych, pudełka, opakowania z papieru lub tworzyw sztucznych, **17** torby z gumy do pakowania, **18** torby na zakupy, siatki na zakupy, **22** torby do pakowania z materiałów tekstylnych.

(111) **236865** (220) 2009 12 17 (210) 364234
(151) 2011 02 17 (441) 2010 03 29

(732) OPTIMUM MARK Spółka z ograniczoną odpowiedzialnością,
Warszawa, PL.
(540)



Kolor znaku: brązowy, niebieski, żółty, jasnozielony, oliwkowy,
czerwony, biały, fioletowy

(531) 2.5.2, 2.5.8, 2.9.15, 2.9.25, 29.1.15

(510), (511) **32** napoje, napoje dla dzieci, bezalkoholowe napoje, napoje izotoniczne, woda, woda mineralna.

(111) **236866** (220) 2010 01 04 (210) 364701
(151) 2011 04 15 (441) 2010 04 12

(732) Przedsiębiorstwo Produkcyjno-Handlowe „PERRY”
Spółka z ograniczoną odpowiedzialnością Zakład Pracy
Chronionej, Morzeszczyn, PL.

(540) FRIO

(510), (511) **32** wody mineralne, stołowe, sodowe, gazowane, niegazowane, soki, napoje owocowe, soki owocowe, soki warzywne, napoje warzywne, lemoniady, oranżady, syropy, preparaty do przygotowania napojów, napoje bezalkoholowe, piwo.

(111) **236867** (220) 2010 01 12 (210) 364996
(151) 2011 04 15 (441) 2010 04 26

(732) „Surya Imperial” Spółka z ograniczoną odpowiedzialnością,
Warszawa, PL.
(540)



Kolor znaku: złoty, ciemnoczerwony

(531) 1.3.2, 3.1.2, 4.3.3, 9.1.10, 24.1.5, 24.9.2, 27.5.1, 29.1.12

(510), (511) **36** usługi doradztwa w zakresie inwestycji kapitałowych, inwestycji na rynku nieruchomości, usługi developerskie zawarte w tej klasie; tworzenie, pozyskiwanie i pośredniczenie w pozyskiwaniu kapitałów, nieruchomości pod inwestycje budowlane; wynajem i dzierżawa nieruchomości; wynajmowanie powierzchni mieszkalnej, biurowej i handlowej, usługowej; usługi pośrednictwa w zakresie wynajmu i handlu nieruchomościami mieszkalnymi, biurowymi, handlowymi; usługi w zakresie zarządzania i wyceny nieruchomości; zarządzanie i administrowanie budynkami mieszkalnymi, biurowymi, handlowymi; obsługa budynków mieszkalnych, biurowych, handlowych zawarta w tej klasie; zarządzanie inwestycjami kapitałowymi, **37** usługi budowlane, budowlano-remontowe, remontowe, konserwacyjne; usługi w zakresie nadzoru budowlanego, obsługa budynków mieszkalnych zawarta w tej klasie, **45** obsługa prawna inwestycji budowlanych, wynajmu, sprzedaży i pośrednictwa w handlu nieruchomościami.

(111) **236868** (220) 2010 01 15 (210) 365119
(151) 2011 05 10 (441) 2010 04 26

(732) AstraZeneca AB, Södertälje, SE.

(540) GAMTAXOR

(510), (511) **05** preparaty i substancje farmaceutyczne.

(111) **236869** (220) 2010 01 15 (210) 365129
(151) 2011 05 10 (441) 2010 04 26

(732) Ashland Licensing and Intellectual Property LLC, Dublin, US.

(540) PLIOGRIP

(510), (511) **01** kleje do celów przemysłowych.

(111) **236870** (220) 2010 01 25 (210) 365373
(151) 2011 04 15 (441) 2010 05 10

(732) KAN Spółka z ograniczoną odpowiedzialnością, Białystok-Kleosin, PL.

(540) PERTPIPE

(510), (511) **17** rury elastyczne niemetalowe, giętkie przewody niemetalowe, połączenia rurowe niemetalowe, osłony do rur niemetalowe, **19** niemetalowe sztywne rury wodociągowe, niemetalowe rury sztywne stosowane w budownictwie, **37** z tworzyw sztucznych, kształtki rurowe niemetalowe, **35** usługi prowadzenia sprzedaży rur z tworzyw sztucznych za pośrednictwem strony internetowej, usługi prowadzenia sprzedaży w systemie tele-zakupów rur z tworzyw sztucznych, usługi prowadzenia sprzedaży za pośrednictwem sklepów, hurtowni rur z tworzyw sztucznych.

(111) **236871** (220) 2010 01 28 (210) 365581
(151) 2011 02 08 (441) 2010 05 10

(732) Wytwórnia Zębów Sztucznych „WIEDENT” L. Wieteska-Baron, L. Wieteski Spółka Jawna, Łódź, PL.
(540) ALMAMISS
(510), (511) **10** zęby sztuczne.

(111) **236872** (220) 2010 02 01 (210) 365749
(151) 2011 04 12 (441) 2010 05 10
(732) LEGRAND POLSKA Spółka z ograniczoną odpowiedzialnością, Ząbkowice Śląskie, PL.
(540)

R 301

(531) 26.4.4, 27.5.1, 27.7.1
(510), (511) **09** urządzenia i przyrządy elektryczne i elektroniczne niskiego napięcia, elektryczna aparatura łączeniowa, osprzęt do instalacji elektrycznej i elektronicznej.

(111) **236873** (220) 2010 02 01 (210) 365750
(151) 2011 04 12 (441) 2010 05 10
(732) LEGRAND POLSKA Spółka z ograniczoną odpowiedzialnością, Ząbkowice Śląskie, PL.
(540)

R 302

(531) 26.4.4, 27.5.1, 27.7.1
(510), (511) **09** urządzenia i przyrządy elektryczne i elektroniczne niskiego napięcia, elektryczna aparatura łączeniowa, osprzęt do instalacji elektrycznej i elektronicznej.

(111) **236874** (220) 2010 02 01 (210) 365751
(151) 2011 04 12 (441) 2010 05 10
(732) LEGRAND POLSKA Spółka z ograniczoną odpowiedzialnością, Ząbkowice Śląskie, PL.
(540)

R 321

(531) 26.4.4, 27.5.1, 27.7.1
(510), (511) **09** urządzenia i przyrządy elektryczne i elektroniczne niskiego napięcia, elektryczna aparatura łączeniowa, osprzęt do instalacji elektrycznej i elektronicznej.

(111) **236875** (220) 2010 02 01 (210) 365752
(151) 2011 03 23 (441) 2010 05 10
(732) LEGRAND POLSKA Spółka z ograniczoną odpowiedzialnością, Ząbkowice Śląskie, PL.
(540)

R 313

(531) 26.4.3, 27.5.1
(510), (511) **09** urządzenia i przyrządy elektryczne i elektroniczne niskiego napięcia, elektryczna aparatura łączeniowa, osprzęt do instalacji elektrycznej i elektronicznej.

(111) **236876** (220) 2010 02 01 (210) 365753
(151) 2011 03 23 (441) 2010 05 10
(732) LEGRAND POLSKA Spółka z ograniczoną odpowiedzialnością, Ząbkowice Śląskie, PL.
(540)

R 311

(531) 26.4.3, 27.5.1

(510), (511) **09** urządzenia i przyrządy elektryczne i elektroniczne niskiego napięcia, elektryczna aparatura łączeniowa, osprzęt do instalacji elektrycznej i elektronicznej.

(111) **236877** (220) 2010 02 01 (210) 365754
(151) 2011 03 23 (441) 2010 05 10
(732) LEGRAND POLSKA Spółka z ograniczoną odpowiedzialnością, Ząbkowice Śląskie, PL.
(540)

R 303

(531) 26.4.3, 27.5.1
(510), (511) **09** urządzenia i przyrządy elektryczne i elektroniczne niskiego napięcia, elektryczna aparatura łączeniowa, osprzęt do instalacji elektrycznej i elektronicznej.

(111) **236878** (220) 2010 02 01 (210) 365755
(151) 2011 03 23 (441) 2010 05 10
(732) LEGRAND POLSKA Spółka z ograniczoną odpowiedzialnością, Ząbkowice Śląskie, PL.
(540)

R 323

(531) 26.4.3, 27.5.1
(510), (511) **09** urządzenia i przyrządy elektryczne i elektroniczne niskiego napięcia, elektryczna aparatura łączeniowa, osprzęt do instalacji elektrycznej i elektronicznej.

(111) **236879** (220) 2010 02 01 (210) 365756
(151) 2011 03 23 (441) 2010 05 10
(732) LEGRAND POLSKA Spółka z ograniczoną odpowiedzialnością, Ząbkowice Śląskie, PL.
(540)

ON 312

(531) 26.4.3, 27.5.1
(510), (511) **09** urządzenia i przyrządy elektryczne i elektroniczne niskiego napięcia, elektryczna aparatura łączeniowa, osprzęt do instalacji elektrycznej i elektronicznej.

(111) **236880** (220) 2010 02 01 (210) 365757
(151) 2011 03 23 (441) 2010 05 10
(732) LEGRAND POLSKA Spółka z ograniczoną odpowiedzialnością, Ząbkowice Śląskie, PL.
(540)

ON 314

(531) 26.4.3, 27.5.1
(510), (511) **09** urządzenia i przyrządy elektryczne i elektroniczne niskiego napięcia, elektryczna aparatura łączeniowa, osprzęt do instalacji elektrycznej i elektronicznej.

(111) **236881** (220) 2010 02 01 (210) 365758
(151) 2011 03 25 (441) 2010 05 10
(732) LEGRAND POLSKA Spółka z ograniczoną odpowiedzialnością, Ząbkowice Śląskie, PL.
(540)

ON 320

(531) 26.4.3, 27.5.1
(510), (511) **09** urządzenia i przyrządy elektryczne i elektroniczne niskiego napięcia, elektryczna aparatura łączeniowa, osprzęt do instalacji elektrycznej i elektronicznej.

(111) **236882** (220) 2010 02 01 (210) 365759
 (151) 2011 03 25 (441) 2010 05 10
 (732) LEGRAND POLSKA Spółka z ograniczoną odpowiedzialnością, Ząbkowice Śląskie, PL.
 (540)

ON 321

(531) 26.4.3, 27.5.1
 (510), (511) **09** urządzenia i przyrządy elektryczne i elektroniczne niskiego napięcia, elektryczna aparatura łączeniowa, osprzęt do instalacji elektrycznej i elektronicznej.

(111) **236883** (220) 2010 02 01 (210) 365760
 (151) 2011 03 25 (441) 2010 05 10
 (732) LEGRAND POLSKA Spółka z ograniczoną odpowiedzialnością, Ząbkowice Śląskie, PL.
 (540)

ON 322

(531) 26.4.3, 27.5.1
 (510), (511) **09** urządzenia i przyrządy elektryczne i elektroniczne niskiego napięcia, elektryczna aparatura łączeniowa, osprzęt do instalacji elektrycznej i elektronicznej.

(111) **236884** (220) 2010 02 01 (210) 365761
 (151) 2011 03 25 (441) 2010 05 10
 (732) LEGRAND POLSKA Spółka z ograniczoną odpowiedzialnością, Ząbkowice Śląskie, PL.
 (540)

ON 323

(531) 26.4.3, 27.5.1
 (510), (511) **09** urządzenia i przyrządy elektryczne i elektroniczne niskiego napięcia, elektryczna aparatura łączeniowa, osprzęt do instalacji elektrycznej i elektronicznej.

(111) **236885** (220) 2010 02 01 (210) 365762
 (151) 2011 03 25 (441) 2010 05 10
 (732) LEGRAND POLSKA Spółka z ograniczoną odpowiedzialnością, Ząbkowice Śląskie, PL.
 (540)

ON 324

(531) 26.4.3, 27.5.1
 (510), (511) **09** urządzenia i przyrządy elektryczne i elektroniczne niskiego napięcia, elektryczna aparatura łączeniowa, osprzęt do instalacji elektrycznej i elektronicznej.

(111) **236886** (220) 2010 02 01 (210) 365763
 (151) 2011 03 25 (441) 2010 05 10
 (732) LEGRAND POLSKA Spółka z ograniczoną odpowiedzialnością, Ząbkowice Śląskie, PL.
 (540) fael

(510), (511) **09** urządzenia i przyrządy elektryczne i elektroniczne niskiego napięcia, elektryczna aparatura łączeniowa, osprzęt do instalacji elektrycznej i elektronicznej.

(111) **236887** (220) 2010 02 01 (210) 365764
 (151) 2011 03 25 (441) 2010 05 10
 (732) LEGRAND POLSKA Spółka z ograniczoną odpowiedzialnością, Ząbkowice Śląskie, PL.
 (540)

FAEL

(531) 27.5.1

(510), (511) **09** urządzenia i przyrządy elektryczne i elektroniczne niskiego napięcia, elektryczna aparatura łączeniowa, osprzęt do instalacji elektrycznej i elektronicznej.

(111) **236888** (220) 2010 02 02 (210) 365776
 (151) 2011 05 11 (441) 2010 05 10

(732) Hotel Venecia Palace Spółka Cywilna Wacław Goźliński, Tomasz Goźliński, Michałowice, PL.

(540) Venecia Palace

(510), (511) **41** organizowanie balów, publikowanie tekstów innych niż teksty reklamowe, **43** hotele, restauracje.

(111) **236889** (220) 2010 02 04 (210) 365932
 (151) 2011 03 04 (441) 2010 05 10

(732) Winezja.pl Spółka z ograniczoną odpowiedzialnością, Warszawa, PL.

(540)

winezja.pl

Kolor znaku: bordowy, biały, szary

(531) 26.4.1, 27.5.1, 29.1.13

(510), (511) **32** napoje bezalkoholowe; piwo, **33** napoje alkoholowe (z wyjątkiem piwa), **35** wyselekcjonowanie z myślą o osobach trzecich napojów alkoholowych i bezalkoholowych, tak aby umożliwić konsumentom obejrzenie i dokonanie zakupu w dobrych warunkach, w sklepie detalicznym, sklepie wyspecjalizowanym, hurtowni lub za pośrednictwem środków komunikacji elektronicznej, przez strony internetowe lub telesklepy, **41** prowadzenie i udostępnianie portalu internetowego wiedzy o winie i alkoholach.

(111) **236890** (220) 2010 02 05 (210) 365962
 (151) 2011 05 11 (441) 2010 05 10

(732) FORUM Towarzystwo Funduszy Inwestycyjnych Spółka Akcyjna, Kraków, PL.

(540)



Kolor znaku: biały, czarny, czerwony

(531) 26.4.1, 26.4.4, 26.4.22, 27.5.1, 29.1.13

(510), (511) **36** tworzenie funduszy, tworzenie kapitałów, usługi finansowe, doradztwo finansowe, operacje finansowe, informacje finansowe, wycena finansowa, inwestycje kapitałowe, lokaty kapitału, notowania giełdowe i pośrednictwo giełdowe, zarządzanie majątkiem, wycena majątku.

(111) **236891** (220) 2010 02 05 (210) 365963
 (151) 2011 05 11 (441) 2010 05 10

(732) FORUM Towarzystwo Funduszy Inwestycyjnych Spółka Akcyjna, Kraków, PL.

(540) FORUM Towarzystwo Funduszy Inwestycyjnych

(510), (511) **36** tworzenie funduszy, tworzenie kapitałów, usługi finansowe, doradztwo finansowe, operacje finansowe, informacje finansowe, wycena finansowa, inwestycje kapitałowe, lokaty kapitału, notowania giełdowe i pośrednictwo giełdowe, zarządzanie majątkiem, wycena majątku.

(111) **236892** (220) 2010 02 15 (210) 366299
 (151) 2011 03 10 (441) 2010 05 24

(732) Europartner Spółka z ograniczoną odpowiedzialnością, Jaworzno, PL.

(540)



Kolor znaku: granatowy, biały, niebieski

(531) 26.4.4, 27.5.1, 29.1.13

(510), (511) **35** badania rynku, biura pośrednictwa pracy, doradztwo specjalistyczne w sprawach działalności gospodarczej, doradztwo w zakresie organizowania i prowadzenia działalności gospodarczej, doradztwo w zakresie prowadzenia działalności gospodarczej, doradztwo w zakresie zarządzania personelem, doradztwo w zarządzaniu działalnością gospodarczą, dystrybucja materiałów reklamowych, doradztwo w zakresie organizacji i zarządzania działalnością gospodarczą, informacja o działalności gospodarczej, fakturowanie, doradztwo dotyczące organizowania działalności gospodarczej, pośrednictwo pracy, reklama billboardowa, wynajmowanie przestrzeni reklamowej, tworzenie tekstów reklamowych i sponsorowanych, wynajmowanie urządzeń i wyposażenia biurowego, zarządzanie działalnością gospodarczą, usługi doradcze w zakresie zarządzania działalnością gospodarczą, doradztwo w zakresie zarządzania personalnego, **36** doradztwo w sprawach finansowych, informacje finansowe, usługi finansowe, wynajmowanie pomieszczeń biurowych [nieruchomości], pośrednictwo w pozyskiwaniu dotacji dla firm z funduszy Unii Europejskiej, **41** organizowanie i prowadzenie pracowni specjalistycznych w zakresie szkoleń, kształcenie praktyczne w formie pokazów, poradnictwo zawodowe obejmujące porady w zakresie edukacji lub kształcenia, rozrywka, doradztwo zawodowe, porady w zakresie edukacji lub kształcenia, informacja o edukacji, edukacja nauczanie, komputerowe przygotowanie materiałów do edukacji, konferencje organizowanie i obsługa, organizowanie konkursów w zakresie edukacji lub rozrywki, nauczanie, organizowanie i prowadzenie koncertów, organizowanie i prowadzenie konferencji, organizowanie i prowadzenie seminariów, organizowanie wystaw z dziedziny kultury lub edukacji, organizowanie i prowadzenie koncertów, publikowanie tekstów innych niż teksty reklamowe, widowiska rozrywkowe, organizacja wystaw związanych z kulturą lub edukacją.

(111) **236893** (220) 2010 02 17 (210) 366417

(151) 2011 02 22 (441) 2010 05 24

(732) Robert Dudek, Kraków, PL.

(540) CUDOWNE LATA

(510), (511) **41** organizacja i obsługa imprez rozrywkowych lub okolicznościowych, **43** usługi gastronomiczne i cateringowe, usługi hotelarskie.

(111) **236894** (220) 2010 02 17 (210) 366421

(151) 2011 03 30 (441) 2010 05 24

(732) Dariusz Zalewski, Białystok, PL.

(540) PureLite

(510), (511) **03** kosmetyki.(111) **236895** (220) 2010 02 23 (210) 366679

(151) 2011 05 17 (441) 2010 06 07

(732) RAILING Spółka z ograniczoną odpowiedzialnością, Janki, PL.

(540) ARCTICA

(510), (511) **19** gres, glazura, płytki ceramiczne.(111) **236896** (220) 2010 02 23 (210) 366722

(151) 2011 05 13 (441) 2010 06 07

(732) Novartis AG, Bazylea, CH.

(540) FLOXITRAT

(510), (511) **05** preparaty farmaceutyczne, antybiotyki, preparaty przeciwzakazne.

(111) **236897** (220) 2010 02 25 (210) 366860

(151) 2011 04 19 (441) 2010 06 07

(732) ARISTAR Spółka z ograniczoną odpowiedzialnością, Częstochowa, PL.

(540)



(531) 26.1.1, 26.4.2, 26.4.12

(510), (511) **16** plakaty, albumy, druki, katalogi, książki, notesy, artykuły papiernicze, prospekty, opakowania papierowe, **27** dywany, dywaniki (kilimy), dywaniki samochodowe, dywaniki antypoślizgowe, **35** sprzedaż internetowa akcesoriów samochodowych: dywany, dywaniki (kilimy), dywaniki samochodowe, dywaniki antypoślizgowe, alkomaty, anteny, antyradary, apteczki, kamizelki, trójkąty, bagażniki, blokady, emblematy, foteliki dla dzieci, gaśnice, gadzety motoryzacyjne, haki holownicze, kable rozruchowe, klatki do przewozu zwierząt, kompresory, pompki, koła, felgi, opony, lewarki samochodowe, linki holownicze, łańcuchy śniegowe, odkurzacze samochodowe, osłony, owiewki, pokrowce, prostowniki do akumulatorów, przetwornice napięcia, ramki do tablic rejestracyjnych, rolety przeciwsłoneczne, siatki i torby do bagażnika, skrobaczki do szyb, środki czyszczące i kosmetyki, termometry i zegarki, tuning mechaniczny, tuning optyczny, wycieraczki, wyciągarki, wyposażenie wnętrza, **39** pakowanie i składowanie towarów, dostarczanie towarów (zaopatrzenie), dostarczanie towarów zamówionych korespondencyjnie i przez Internet, dystrybucja paczek.

(111) **236898** (220) 2010 03 01 (210) 367047

(151) 2011 03 08 (441) 2010 06 07

(732) L'Oréal société anonyme, Paris, FR.

(540)



Kolor znaku: czarny, czerwony

(531) 27.1.1, 27.5.1, 29.1.12

(510), (511) **03** szampony, żele, pianki, balsamy i preparaty w aerozolu do upiększania i pielęgnowania włosów, lakiery do włosów, farby do włosów i preparaty do utleniania włosów, środki do usuwania koloru z włosów, preparaty do trwałej ondulacji i układania włosów, olejki esencjonalne, **41** edukacja, prowadzenie trainingów i szkoleń praktycznych dotyczących upiększania i pielęgnowania włosów, organizowanie zawodów fryzjerskich, publikacja tekstów innych niż reklamowe, publikacja książek i przewodników, publikacja książek elektronicznych, przewodniki i periodyki on-line, publikacja tekstów inne niż reklamowe on-line, korespondencyjne porady dotyczące upiększania i pielęgnacji włosów, **44** usługi fryzjerskie; badanie stanu włosów oraz skóry głowy; kąpiele włosów; masaż skóry głowy; upiększanie włosów; układanie włosów; udzielanie porad dotyczących pielęgnacji włosów i skóry głowy; usługi i terapie kosmetyczne.

(111) **236899** (220) 2010 03 03 (210) 367163

(151) 2011 04 27 (441) 2010 06 07

(732) OTIUM POLSKA Spółka z ograniczoną odpowiedzialnością, Kraków, PL.

(540)



Kolor znaku: czerwony, biały

(531) 5.5.19, 5.5.20, 26.5.4, 27.5.1, 29.1.12

(510), (511) **39** usługi prowadzenia biura turystycznego, rezerwacje i sprzedaż biletów na podróże środkami komunikacji wodnej, lądowej i powietrznej, organizowanie podróży i wycieczek, transport osób i ładunków w kraju i zagranicą środkami komunikacji wodnej, lądowej i powietrznej, pośrednictwo w wizowaniu paszportów, usługi w zakresie transportu samochodowo-autobusowego, dotyczące przewozu pasażerów i wycieczek, **43** usługi hotelarskie i restauracyjne.

(111) **236900** (220) 2010 03 03 (210) 367164
 (151) 2011 04 27 (441) 2010 06 07
 (732) OTIUM POLSKA Spółka z ograniczoną odpowiedzialnością,
 Kraków, PL.
 (540)



Kolor znaku: czerwony, biały

(531) 5.5.19, 5.5.20, 26.5.4, 27.5.1, 29.1.12
 (510), (511) **39** usługi prowadzenia biura turystycznego, rezerwacje i sprzedaż biletów na podróże środkami komunikacji wodnej, lądowej i powietrznej, organizowanie podróży i wycieczek, transport osób i ładunków w kraju i zagranicą środkami komunikacji wodnej, lądowej i powietrznej, pośrednictwo w wizowaniu paszportów, usługi w zakresie transportu samochodowo-autobusowego, dotyczące przewozu pasażerów i wycieczek, **43** usługi hotelarskie i restauracyjne.

(111) **236901** (220) 2004 05 01 K (210) 334891
 (151) 2011 05 12 (441) 2008 04 14
 (732) REWE-Zentral AG, Köln, DE.
 (540) Mavit
 (510), (511) **33** wyroby spirytusowe, wódka Aquavit.

(111) **236902** (220) 2008 01 16 (210) 335244
 (151) 2011 02 18 (441) 2008 04 28
 (732) MIRTEX-POLAND Sp. z o.o., Warszawa, PL.
 (540)



Kolor znaku: czerwony, zielony, biały

(531) 2.1.11, 9.7.19, 26.1.2, 27.5.1, 29.1.13
 (510), (511) **21** butelki, butle, gąsiori szklane i ceramiczne, cebrzyki, wyroby z ceramiki dla gospodarstw domowych, kosze na pieczywo, formy do ciasta, cukiernice, czajniki nieelektryczne, czary nie z metali szlachetnych, narzędzia do czyszczenia ręczne, deski do krojenia do użytku domowego, deski do prasowania, doniczki na kwiaty, dozowniki mydła, klamki do drzwi porcelanowe, durszlaki, dzbanki, dzbanki do parzenia kawy, ekspresy filizanki, foremki do lodu, frytkownice nieelektryczne, garnki, garnki do gotowania na parze nieelektryczne, garnki kuchenne, komplety garnków kuchennych, gofrownice do ciast nieelektryczne, przybory do użytku w gospodarstwie domowym nie z metali szlachetnych, grille kuchenne, serwisy do kawy, do herbaty, serwisy obiadowe, kandelabry nie z metali szlachetnych, karafki, młynki kuchenne do kawy i do przypraw nieelektryczne, kieliszki, kieliszki do jajek, koszce do przykrywania potraw, kosze do użytku domowego nie z metali szlachetnych, przyborniki na kosmetyki, kotły do użytku domowego, deski do krojenia do kuchni, wyroby z kryształu, kubki nie z metali szlachetnych, formy i foremki kuchenne, kuchenny sprzęt nieelektryczny, kufle do piwa, pojemniki na lód, łopatkę (sprzęt kuchenny), łyżki do mieszania, maselniczki, miednice, miski, mozaika ze szkła i z porcelany nie do celów budowlanych, mydelniczki, naczynia ceramiczne, naczynia do mieszania koktajli, naczynia do picia, naczynia stołowe, termosy, odkurzacze nieelektryczne, kosze na odpadki, szkło opałowe, pucharki na owoce, patelnie, patery nie z metali szlachetnych, młynki do pieprzu, podgrzewacze butelek dla niemowląt nieelektryczne, zraszacze do kwiatów i roślin, podstawki pod żelazka, pojemniki do użytku domowego nie z metali szlachetnych, pojemniki na pieczywo, pokrywki naczyń, popiersia z porcelany, z terakoty lub ze szkła, porcelana, porcelana bibeloty, półmiski, deski do prasowania, zestawy do przypraw, pudełka szklane i z porcelany, roboty kuchenne, rondle, rondelki, ruszty kuchenne,

salaterki, serwetniki, serwisy zastawy stołowej, sita i sitka do użytku w gospodarstwie domowym, słoje, słoiki, solniczki, spodki, spodeczki, statuetki z porcelany, z terakoty, ze szkła, tace, wyroby szklane i porcelanowe malowane, talerze nie z metali szlachetnych, torby izotermiczne, trzepaczki do dywanów, urny z metali nieszlachetnych, wazowy nie z metali szlachetnych, wazy do zup, wiadra, **35** prowadzenie przedstawicielstw firm zagranicznych na Polskę, zgrupowanie na rzecz osób trzecich różnych towarów pozwalających nabywcy wygodnie oglądać i kupować w sklepie z artykułami gospodarstwa domowego, ze sprzętem elektrycznym i elektronicznym, z artykułami wyposażenia wnętrz prowadzonym za pośrednictwem łączny internetowych.

(111) **236903** (220) 2008 01 22 (210) 335475
 (151) 2011 02 18 (441) 2008 04 28
 (732) Polska Telefonia Cyfrowa Spółka z ograniczoną odpowiedzialnością, Warszawa, PL.

(540) Era Monitoring sim

(510), (511) **09** aparaty telefoniczne, przewody, słuchawki telefoniczne, telefony komórkowe, zestawy głośno-mówiące, anteny, baterie do tych telefonów, ładowarki, obudowy kolorowe, zestawy słuchawkowe, karty PCMCIA, obudowy, uchwyty i pokrowce do telefonów komórkowych, karty telefoniczne do automatów, karty telefoniczne do telefonów komórkowych, karty sim, urządzenia do przetwarzania informacji współpracujące z komputerami w zakresie przekazywania dźwięku i obrazu, czyste i zapisane magnetyczne nośniki danych, audio i video, **35** usługi w zakresie reklamy: organizacja kampanii reklamowych, wynajem i sprzedaż miejsca i czasu na reklamy, usługi w zakresie dystrybucji i doręczania prospektów reklamowych, ofert sprzedaży i próbek reklamowych, również za pośrednictwem sieci teleinformatycznych-Internetu, pośrednictwo w sprzedaży towarów za pośrednictwem Internetu, usługi rejestrowania, kompilacji, systematyzacji pisemnych informacji i ich przekazywaniu za pośrednictwem sieci telefonicznych, Internetu, dostarczanie pakietów informacji, tekstów reklamowych dostosowanych do indywidualnych wymagań odbiorcy, usługi informacji o działalności gospodarczej i handlowej, udzielanie informacji telefonicznych w zakresie rozrywki, turystyki, organizacji podróży i oferowanie sprzedaży usług w tym zakresie, usługi świadczone w systemie on-line w zakresie kupna i sprzedaży, sprzedaży aukcyjnej i promocyjnej towarów i usług, usługi w zakresie umożliwiania wymiany informacji i konwersacji w czasie realnym za pośrednictwem sieci teleinformatycznych Internet i telefonów komórkowych, **36** usługi w zakresie pośrednictwa w zawieraniu umów ubezpieczeniowych, umów kredytowych za pośrednictwem telefonu i sieci teleinformatycznych Internet, sprawdzanie stanu konta za pośrednictwem telefonu i sieci teleinformatycznych Internet, umożliwienia dokonywania płatności za pośrednictwem telefonu i Internetu, obsługa kart kredytowych za pośrednictwem telefonu i Internetu, **41** usługi nauczania i rozrywki prowadzone za pośrednictwem sieci teleinformatycznych Internet i telefonów komórkowych, organizowanie konkursów edukacyjnych i rozrywkowych, organizacja gier rozrywkowych, przeprowadzanie plebiscytów.

(111) **236904** (220) 2008 05 12 (210) 340791
 (151) 2011 03 15 (441) 2008 08 18
 (732) ASPEL Spółka Akcyjna, Zabierzów, PL.

(540) AsKEY

(510), (511) **10** aparatura medyczna, instrumenty medyczne, systemy elektrokardiografii (EKG) i elektroencefalografii (EEG), urządzenia do badania EKG i EEG, części i moduły urządzeń do badania EKG i EEG, kardiomonitory, rejestratory, urządzenia do monitorowania i stymulowania czynności życiowych, urządzenia medyczne telemetryczne; urządzenia i wyposażenie do celów medycznych i rehabilitacyjnych, meble specjalne do celów medycznych, przyborniki na instrumenty medyczne, **38** usługi z zakresu przesyłania informacji, przesyłanie informacji głosowej, tekstowej i obrazowej poprzez sieć komputerową przewodową lub światłowodową, wypożyczanie urządzeń i aparatury do przesyłania informacji, wypożyczanie telefonów.

(111) **236905** (220) 2008 07 28 (210) 344163
 (151) 2011 02 25 (441) 2008 11 10
 (732) PETROSOFT.PL Technologie Informatyczne
 Spółka z ograniczoną odpowiedzialnością, Jasło, PL.

(540)



Kolor znaku: niebieski, biały, czerwony

(531) 26.1.1, 26.1.7, 26.4.2, 27.5.1, 29.1.13

(510), (511) **09** sprzęt komputerowy, komputerowe urządzenia peryferyjne, podzespoły do tworzenia sieci komputerowych, sprzęt do danych w audio-video, w tym urządzenia interfejsowe sieci przewodowych i bezprzewodowych, urządzenia przełączające, routery, modemy, okablowania elektryczne, sprzęt do zdalnego dostępu stosowany w tworzeniu sieci komputerowych i w telefonii, oprogramowanie komputerowe do diagnostyki, instalacji, wspomaganie, zarządzania, konfigurowania, łączenia, współdziałania, aktualizowania i sterowania sprzętem komputerowym, **35** zgrupowanie na rzecz osób trzecich towarów obejmujących: sprzęt komputerowy, komputerowe urządzenia peryferyjne i podzespoły do tworzenia sieci komputerowych, sprzęt do danych w audio-video, w tym urządzenia interfejsowe sieci przewodowych i bezprzewodowych, urządzenia przełączające, routery, modemy, okablowania elektryczne, sprzęt do zdalnego dostępu stosowany w tworzeniu sieci komputerowych i w telefonii, oprogramowanie komputerowe do diagnostyki, instalacji, wspomaganie, zarządzania, konfigurowania, łączenia, współdziałania, aktualizowania i sterowania sprzętem komputerowym, pozwalające nabywcy wygodnie je oglądać i kupować w sklepach, hurtowniach oraz na stronie internetowej, prowadzenie sprzedaży powyższych towarów także w ramach sklepu internetowego, organizowanie różnorodnej reklamy i promocji w zakresie sprzedaży powyższych towarów i świadczonych usług obejmujących: przesyłanie informacji tekstowej i obrazowej za pomocą komputera, łączność przez terminale komputerowe, ogłoszenia elektroniczne, pocztę elektroniczną, przydzielanie kanałów telekomunikacyjnych dla usług związanych z telezakupami, poczty głosowej, oraz prowadzenie reklamy i promocji usług związanych z: ustalaniem tras połączeń i połączeń telekomunikacji, projektowaniem oprogramowania komputerowego, projektowaniem systemów komputerowych, instalacją i aktualizacją oprogramowania komputerowego, odzyskiwaniem danych z komputerów, kontrolą jakości oprogramowania komputerowego, opracowywaniem stron internetowych „www”, konserwacją oprogramowania komputerowego, powielaniem oprogramowań komputerowych, konwersją danych przez programy komputerowe, administrowaniem stronami komputerowymi (sieciowymi), przetwarzaniem danych na rzecz osób trzecich, doradztwem w zakresie oprogramowania komputerowego i sprzętu komputerowego, rejestracją domen internetowych, usługi internetowe związane z pośrednictwem handlowym w zakresie dostępu do informacji o oferowanych towarach i świadczonych usługach poprzez skomputeryzowane przyjmowanie zamówień i zleceń w celu umożliwienia zainteresowanym osobom brania udziału w różnorodnych transakcjach handlowych, **38** usługi przesyłania informacji tekstowej i obrazowej za pomocą komputera, łączność przez terminale komputerowe, ogłoszenia elektroniczne, poczta elektroniczna, przydzielanie kanałów telekomunikacyjnych dla usług związanych z telezakupami, usługi poczty głosowej, usługi związane z ustalaniem tras połączeń i połączeń telekomunikacji, **42** projektowanie oprogramowania komputerowego, projektowanie systemów komputerowych, instalacje oprogramowania komputerowego, aktualizacja oprogramowania komputerowego, odzyskiwanie danych z komputerów, kontrola jakości oprogramowania komputerowego, opracowywanie stron internetowych „www”, konserwacja oprogramowania komputerowego, powielanie oprogramowań komputerowych, konwersja danych przez programy komputerowe, administrowanie stronami komputerowymi (sieciowymi), doradztwo w zakresie oprogramowania komputerowego i sprzętu komputerowego, **45** usługi rejestracji domen internetowych.

(111) **236906** (220) 2008 09 09 (210) 345889
(151) 2011 04 06 (441) 2008 12 22

(732) MOTO-PROFIL Spółka z ograniczoną odpowiedzialnością, Katowice, PL.

(540) TDC Engine Bearings

(510), (511) **12** samochody, silniki do pojazdów spalinowych, części składowe do pojazdów, akcesoria motoryzacyjne, **35** usługi w zakresie prowadzenia agencji importowo-eksportowej oraz agencji informacji handlowej, usługi w zakresie badania rynku, dystrybucja materiałów re-

klamowych, ekspertyzy w działalności gospodarczej związanej z rynkiem motoryzacyjnym, pozyskiwanie i systematyzacja danych do komputerowych baz danych, pomoc w prowadzeniu działalności gospodarczej i w zakresie zarządzania, usługi w zakresie promocji sprzedaży dla osób trzecich, dystrybucja próbek, usługi w zakresie kojarzenia kontrahentów i partnerów w działalności handlowej, wynajmowanie powierzchni na cele reklamowe, publikowanie tekstów reklamowych, organizowanie targów i wystaw w celach handlowych lub reklamowych, wyszukiwanie informacji w plikach komputerowych dla osób trzecich, pomoc w zarządzaniu przedsiębiorstwami handlowymi lub przemysłowymi, zarządzanie zbiorami informatycznymi; usługi w zakresie sprzedaży hurtowej i detalicznej oraz prowadzenie sprzedaży przez Internet (e-sklep) samochodów, silników do pojazdów spalinowych, części składowych do pojazdów i akcesoriów motoryzacyjnych; prowadzenie przedstawicielstw handlowych podmiotów zagranicznych, **39** usługi w zakresie pomocy drogowej (holowanie), magazynowanie i dystrybucja towarów, informacja o magazynowaniu, transport samochodowy, wypożyczenie samochodów, spedycja, usługi kurierskie, wynajmowanie magazynów, usługi logistyczne on-line w zakresie informacji o składowaniu i transporcie.

(111) **236907** (220) 2008 10 17 (210) 347571
(151) 2011 05 17 (441) 2009 01 19

(732) BIOTICOM Stefan Koziorowski, Warszawa, PL.

(540) BIOTICOM

(510), (511) **05** suplementy diety, żywność dietetyczna do celów medycznych, napoje do celów medycznych, odżywcze dodatki do celów leczniczych.

(111) **236908** (220) 2008 10 29 (210) 347984
(151) 2011 03 08 (441) 2009 02 02

(732) POLBITA Spółka z ograniczoną odpowiedzialnością, Warszawa, PL.

(540) COLOSTRUM DERMO THERAPY

(510), (511) **03** kremy, emulsje, płyny, żele, oliwki, balsamy do skóry, maseczki do twarzy, podkłady barwiące, pudry do makijażu, pudry do kąpieli, mydła toaletowe, mydła dezodoryzujące, perfumy, wody toaletowe, wody kolońskie. środki do kąpieli i pod prysznic, środki do pielęgnacji włosów, w tym; środki do barwienia i rozjaśniania włosów, środki do trwałej ondulacji, środki do prostowania włosów, środki do mycia włosów, w tym: szampony, szampony przeciwłupieżowe odżywkami i balsamami do włosów, środki do utrwalania fryzury: lakiery do włosów, pianki, żele, woski, brylantyny, środki do makijażu i demakijażu, środki przeznaczone do pielęgnacji i malowania ust, środki do pielęgnacji zębów i jamy ustnej, środki do pielęgnacji i malowania paznokci, środki do higieny zewnętrznych narządów płciowych, środki do opalania i chroniące przed promieniowaniem ultrafioletowym, środki do samoopalania, środki do rozjaśniania skóry, środki przeciw zmarszczkom.

(111) **236909** (220) 2008 11 04 (210) 348231
(151) 2011 02 18 (441) 2009 02 16

(732) Firma KOMNET Piotr Krajewski, Brodnica, PL.

(540)



Kolor znaku: czarny, czerwony, szary, biały

(531) 12.1.1, 12.1.19, 27.5.1, 29.1.14

(510), (511) **20** bambus, zasłony bambusowe, barki ruchome-meble, baryłki niemetalowe, niemetalowe stojaki do beczki, beczki niemetalowe, bębny niemechaniczne niemetalowe do nawijania przewodów giętkich, półki dla biblioteki, biurka [meble], meble biurowe, szkatułki na biżuterię nie z metali szlachetnych, boje cumownicze niemetalowe, bransoletki identyfikacyjne niemetalowe dla szpitali, stojaki na broń, bufety ruchome [meble], bursztyn, stojaki do butelki, niemetalowe zamknięcia do butelki, chodziki dla dzieci, corozo [biały twardy materiał podobny do kości słoniowej], stojaki na czasopisma, czopy niemetalowe, dekoracje przestawne, dozowniki stałe do ręczników niemetalowe, drabiny z drzewa lub tworzyw sztucznych, taśmy drewniane, drzewce flagowe, niemetalowy osprzęt do drzwi, drzwi do mebli, dyble niemeta-

lowe, wysokie krzesła dla dzieci, dzieła sztuki z drewna, wosku, gipsu lub tworzyw sztucznych, figurki, statuetki z drewna, wosku lub tworzyw sztucznych, fiszbin, surowiec lub półprodukt, fotele, fotele fryzjerskie, gabloty meble, stojaki do wystawiania gazety, haki do zasłon, wózki barowe ruchome do podawania herbaty, niemetalowe tabliczki identyfikacyjne, imadła warsztatowe niemetalowe, poroża jeleni, niemetalowe zaciski do kabli, uchwyty zaciski z tworzyw sztucznych do kabli lub rur, kadzie drewniane do zlewania wina, kadzie niemetalowe, kanapy, kaniapy otomany, stojaki na kapelusze, kapsle do butelek niemetalowe, karnisze do zasłon, kartoteki jako meble, półki do kartoteki jako meble, karty-kłucze z tworzyw sztucznych niekodowane, kasety drewniane lub z tworzyw sztucznych, klepka bednarska, klucze-karty z tworzyw sztucznych niekodowane, tablice do zawieszania kluczy, kojce dla dzieci, kołebki, kołki do ścian niemetalowe, kołyski, komody, kontuary, kopyta zwierzęce, koral, zasłony dekoracyjne z koralików, korki, korki do butelek, taśmy korkowe, rękojeści niemetalowe do kosy, kosze niemetalowe, kosze piekarskie, kosze rybackie, kosze z pokrywką np. bieliźniarki, wyroby koszykarskie, kość słoniowa, surowiec lub półprodukt, kozły [stojaki meblowe], kółka do zasłon, niemetalowe kółka samonastawne do mebli, krany niemetalowe do beczek, niemetalowe kratki ochronne np. w łaźni na podłodze, kraty kominkowe, kraty kominkowe domowe, manekiny krawieckie, krążki z tworzyw sztucznych do zasłon na linki, podkładki nadmuchiwane powietrzem nie do celów leczniczych, poduszki nadmuchiwane powietrzem nie do celów leczniczych, nakrętki niemetalowe, paliki niemetalowe do namiotów, słomki do picia napojów, rączki niemetalowe do narzędzia, nity niemetalowe, nosidła [jarzmo], rękojeści niemetalowe do noży, numery domów nieświecące, niemetalowe, kształtki na ramy do obrazów, listwy na ramy do obrazów, ramy do obrazów, obręcze niemetalowe do beczek, haczyki niemetalowe do wieszania odzieży, pokrowce na odzież do magazynowania, wieszaki na odzież, wieszaki niemetalowe do szyn na odzież, wieszaki stojące na odzież, stojaki, tablice na ogłoszenia, stopy wewnętrzne do okien, opakowania drewniane do butelek, osprzęt niemetalowy do trumien, osprzęt niemetalowy do łóżek, osprzęt niemetalowy do mebli, osprzęt niemetalowy do okien, skorupy ostrygi, ozdoby z tworzyw sztucznych do artykułów spożywczych, pojemniki do pakowania z tworzyw sztucznych, palety niemetalowe, palety transportowe niemetalowe, palety załadunkowe niemetalowe, paliki, paliki namiotowe niemetalowe, pojemniki na paliwo ciekłe niemetalowe, kredensy, stoły kreślarskie, krzesła, pulpity pod książki, kształtki na ramy obrazów, kuranty wiatrowe [dekoracja], postumenty pod doniczki na kwiaty, kwietniki [meble], legowiska dla zwierząt domowych, leżaki, skrzynki lęgowe, listewki do ram obrazów, skrzynki na listy niemetalowe i niemurwane, lustra, tafle szklane na lustra, ławy meble, konstrukcje drewniane łóżek, niemetalowe kółka samonastawne do łóżka, niemetalowy osprzęt do łóżka, łóżka, łóżka dla dzieci, kojce, łóżka szpitalne, łóżka wodne nie do celów leczniczych, macica perłowa, surowiec lub półprodukt, manekiny krawieckie, stoliki pod maszyny do pisania, meble, kółka niemetalowe do mebli, osprzęt niemetalowy do mebli, przegrody drewniane do mebli, wykończeniowe elementy plastikowe do mebli, meble metalowe, meble szkolne, półki meblowe, materace nadmuchiwane powietrzem nie do celów leczniczych, stojaki na parasole, parawany [meble], stojaki na paszę, pazury zwierzęce, pianka morska, kozły do piłowania, plakiety ozdobne ściennie, nie tekstylne, sztuczne plastry woskowe do pasiek, plecionki ze słomy z wyjątkiem mat, pojemniki pływające niemetalowe, podnóżki [taborety], podpórki do roślin, poduszki, poduszki dla zwierząt domowych, urny pogrzebowe, pojemniki niemetalowe do składowania i transportu, pojemniki niemetalowe na paliwa płynne, pokrowce na odzież do wieszania, popiersia z drewna, wosku, gipsu lub tworzyw sztucznych, posągi z drewna, wosku, gipsu lub tworzyw sztucznych, posłania dla zwierząt domowych, postumenty pod doniczki na kwiaty, pościel oprócz bielizny pościelowej, półki magazynowe, pręty do mocowania chodników na schodach, szpule niemechaniczne, niemetalowe do nawijania przewodów giętkich, psie budy, ptaki wypchane, pudełka drewniane lub z tworzyw sztucznych, pulpity, pulpity meble, ramki do haftowania, ramki do plastrów miodu, ramki do uli, ramki na plastry miodu do uli, rączki niemetalowe do narzędzi, regały meble, tablice rejestracyjne niemetalowe, obiekty nadmuchiwane powietrzem do reklamy, rękojeści niemetalowe noży, rogi zwierzęce, rolki do zasłon, rotan trzcinopalma, róg, surowiec lub półprodukt, uchwyty i zaciski z tworzyw sztucznych do rur lub kabli, rzeźnicze stoły rębaki, pręty do mocowania chodników na schody, sekretery, serwantki, siedzenia meble, siedzenia metalowe, sienniki, skrajniki gabaryty niemetalowe do wagonów kolejowych, skrzynie [paki] niemetalowe, skrzynie[paki] z drewna lub tworzyw sztucznych, skrzynie

kratowe opakowania, skrzynie niemetalowe, skrzynki lęgowe, skrzynki na zabawki, obrzeża słomiane, spłoty warkocze słomiane, słupki do drapania dla kotów, słupy niemetalowe, sofy, spiżarki, szkło srebrzone [lustra], stanowiska maszyn liczących, stoiska wystawowe, wyroby stolarstwa meblowego, stoliki pod maszyny do pisania, stoliki ruchome pod komputery, blaty stołów, stoły, stoły do masażu, stoły metalowe, stoły warsztatowe, stopnie schodków niemetalowych, stopy wewnętrzne z listewek, swornie niemetalowe, szafki na lekarstwa, szafki niemetalowe do przechowywania żywności, oprawy do szczotki, szezlongi, łóżka szpitalne, szpulki drewniane do przędzy, nici jedwabnych, kordonku, dzieła sztuki z drewna, wosku, gipsu i tworzyw sztucznych, szufłady, szyldy z drewna lub tworzyw sztucznych, szylkret, szylkret-imitacje, szyny do zasłon, ściennie plakiety ozdobne, nie tekstylne, spiwory kempingowe, śruby niemetalowe, tablice ogłoszeniowe, toaletki meble, trapy ruchome dla pasażerów niemetalowe, trzcina jako materiał do wyplatania, ule, umywalki toaletki przenośne, urny pogrzebowe, wachlarze, niemetalowe imadła warsztatowe, kuranty wiatrowe jako dekoracja, wieszaki na ubrania, wieszaki niemetalowe do szyn na ubrania, kadzie drewniane do zlewania wina, zawory wodociągowe z tworzyw sztucznych, figury z wosku, sztuczne plastry z wosku do uli, wózki meblowe, zwierzęta wypchane, wywieszki tabliczki ogłoszeniowe z drewna lub tworzyw sztucznych, zagłówki meble, zagłówki, wałki, niemetalowe palety załadunkowe, zamki nieelektryczne, niemetalowe, zamki niemetalowe do pojazdów, zamknięcia jako wieczka i pokrywy niemetalowe, zamknięcia do butelek nie ze szkła, metalu lub gumy, zamknięcia do pojemników niemetalowe, niemetalowe kasty do mieszania zaprawy murarskiej, uchwyty do zasłon nie z materiałów tekstylnych, wieszaki na zasłony, zasłony dekoracyjne z koralików, zasłony z plecionek drewnianych [meble], zasuwki drzwiowe niemetalowe, zawiasy niemetalowe, zawory niemetalowe inne niż części maszyn, zawory wodociągowe z tworzyw sztucznych, zawory z tworzyw sztucznych do przewodów drenażowych, zbiorniki niemetalowe i nie murwane, maty wymiwalne do zlewów.

(111) **236910** (220) 2009 02 13 (210) 351997
 (151) 2011 04 14 (441) 2009 05 25
 (732) Przemysław Lofek, Bielsko-Biała, PL.
 (540)



Kolor znaku: niebieski, pomarańczowy, granatowy
 (531) 26.11.2, 27.5.1, 29.1.13
 (510), (511) **35** sprzedaż towarów detaliczna, hurtowa, internetowa oraz wysyłkowa takich jak: artykuły gospodarstwa domowego, odzież męska, damska, dziecięca, artykuły medyczne, artykuły optyczne, kosmetyki; agencje reklamowe; badania opinii publicznej; badanie rynku; doradztwo w zakresie organizowania i prowadzenia działalności gospodarczej; rekrutacja personelu; pokazy towarów; pośrednictwo pracy; promocja sprzedaży, **41** organizowanie i prowadzenie konferencji; usługi reporterskie.

(111) **236911** (220) 2009 03 13 (210) 353310
 (151) 2011 03 08 (441) 2009 06 22
 (732) Gospodarstwo Rolne Irena Krestian, Szczyrk, PL.
 (540)



Kolor znaku: brązowy i odcienie, czarny
 (531) 27.5.1, 27.5.3, 29.1.12
 (510), (511) **41** organizowanie przyjęć, organizowanie imprez, organizowanie imprez z dziedziny kultury i edukacji regionalnej, prowadzenie klubów zainteresowań, usługi sportowo-rekreacyjne, organizowanie wypoczynku, rozrywka, **43** agroturystyka, usługi hotelarskie, wynajmowanie pomieszczeń na pobyt czasowy, rezerwacja kwater na pobyt czasowy, wynajmowanie sal na posiedzenie, domy turystyczne, pensjonaty, **44** ogrodnictwo, warzywnictwo, doradztwo rolnicze, hodowla roślin, hodowla zwierząt, hipoterapia, aromaterapia, masaż, sauna, solarium, łaźnie tureckie, salony odnowy biologicznej.

(111) **236912** (220) 2009 03 13 (210) 353349
 (151) 2011 05 09 (441) 2009 06 22
 (732) V. Laboratories Sp. z o.o., Mościska, PL.
 (540)

BIOCARE.Silk
 BY V.LABORATORIES

Kolor znaku: czarny, jasnobrązowy

(531) 25.1.25, 27.5.1, 29.1.12
 (510), (511) **03** środki perfumeryjne, olejki eteryczne, kosmetyki, płyny do pielęgnacji włosów, środki do czyszczenia zębów.

(111) **236913** (220) 2009 05 05 (210) 355468
 (151) 2011 05 09 (441) 2009 08 17
 (732) „LNS” Łukasz Nowak, Kamieniec Wrocławski, PL.
 (540) LNS

(510), (511) **09** CPU-procesory, dane na nośnikach optycznych i magnetycznych, dyski: kompaktowe, magnetyczne i optyczne, dyski optyczne kompaktowe, dyskietki, filmy, filmy animowane, filmy rysunkowe, instrukcje obsługi i podręczniki dla użytkowników zapisane w formie cyfrowej do komputerów i oprogramowania komputerowego w szczególności na dyskietkach lub CD-ROM-ach, karty magnetyczne i inteligentne, komputerowe programy, karty magnetyczne kodowane, nośniki: danych magnetycznych, magnetyczne informacje, optyczne informacje i płyt ciemniowych, notesy elektroniczne, oprogramowanie komputerowe do wprowadzania i wywoływanie informacji z Internetu i światowej sieci www, programy komputerowe rozprowadzane on-line poprzez Internet i sieć, taśmy do rejestracji dźwięku, taśmy magnetyczne, zintegrowane karty z obwodami, **11** armatura do pieców, aparatura i instalacje chłodnicze, nawilżacze do grzejników centralnego ogrzewania, chłodnice do cieczy, instalacje, chłodnice do pieców, armatura bezpieczeństwa do urządzeń oraz instalacji chłodniczych, chłodnicze: aparatura, instalacje, urządzenia, ludy, komory, pojemniki i szafy, chłodnicze instalacje do tytoniu, instalacje i urządzenia do chłodzenia, rekuperatory i wymienniki ciepła, wymienniki do ciepła nie będące częściami maszyn, aparatura i kolumny do destylacji, aparatura do dezynfekcji, elektryczne grzejniki, elementy grzejne, grzałki nurnikowe, grzejące płyty, grzejniki kieszonkowe, grzejniki, grzejniki do nóg, filtry, armatura regulacyjna i bezpieczeństwa do przewodów urządzeń gazowych i chłodniczych, kondensatory i urządzenia do czyszczenia gazu, generatory gazu i pary, urządzenia i instalacje do gotowania, kanały kominowe, urządzenia do kąpiele, instalacje i urządzenia klimatyzacyjne, kolektory słoneczne, ogrzewanie, komory chłodnicze, kondensatory gazów, inne niż części maszyn, kotły grzewcze, kotły, kuchenki, aparatura do oczyszczania gazu i oleju, urządzenia do oczyszczania powietrza i ścieków, kotły ogrzewania, ludy chłodnicze, lampy lutnicze, spawalnicze, lodówki, aparatura i urządzenia do wytwarzania lodu, aparatura i urządzenia do oczyszczania gazu, oleju i powietrza, urządzenia grzejne do odmrażaczy szyb w pojazdach, instalacje do odsalania wody, elektryczne lub nieelektryczne ogrzewacze stóp, ogrzewane elektrycznie dywany, kotły ogrzewania, żarniki elektryczne i urządzenia do ogrzewania, urządzenia do ogrzewania na paliwa stałe, płynne lub gazowe, palniki acetylenowe, płyty grzejące i grzejne, podgrzewacze: łóżek, talerzy i wody, urządzenia grzejne przeciw rosznieniu, zamarzaniu szyb w pojazdach, pompy ciepłne, instalacje do wytwarzania pary, zasobniki pary, parowniki, parniki, podgrzewacze, aparatura i urządzenia do obróbki powietrza, armatura do regulacji urządzeń wodnych, gazowych, chłodniczych oraz przewodów wodnych, gazowych lub chłodniczych, armatura regulacyjna i bezpieczeństwa do przewodów gazowych i chłodniczych, przewody wodociągowe, rekuperatory ciepła, rury, części instalacji sanitarnych, rury kotłowe centralnego ogrzewania, instalacje do schładzania wody, skrzynie na lód, wyciągi wentylacyjne i chłodnicze, aparatura do wentylacji, instalacje do wentylacji pojazdów, wentylatory, węzownice, części instalacji destylacyjnych, grzewczych lub chłodniczych, wyciągi wentylacyjne w laboratoriach, urządzenia i instalacje do wody, wymienniki ciepła nie będące częściami maszyn, zamrażarki, zasobniki ciepła i pary, zawory mieszalnikowe do przewodów wodociągowych, części instalacji ogrzewniczych, zespół grzejny powietrzny, zbiorniki ciśnieniowe wody, **16** afisze, albumy, artykuły biurowe nie zawarte w innych klasach, artykuły szkolne

nie zawarte w innych klasach, broszury, chorągiewki papierowe, czasopisma, obwoluty, okładki papierowe na dokumenty, materiały drukowane, pieczęcie papierowe, etykiety nie z materiału tekstylnego, formularze-blankiety, fotografie reklamowe i artystyczne, folia z tworzywa sztucznego i z pęcherzykami powietrza do pakowania, gazety, druki, odbitki graficzne, kalendarze, kalendarze z kartkami do zdzierania, wyroby z kartonu, katalogi, koperty, papier do kopowania, książki, papier do pisania listów, materiały informacyjne i dydaktyczne na foliach, naklejki adresowe, nalepki, naklejki-materiały piśmienne, obwoluty papierowe na dokumenty, ołówki, opakowania, papier i tworzywa sztuczne do pakowania, torby do pakowania z papieru lub tworzyw sztucznych, błony z tworzyw sztucznych do paletyzacji samoprzylepne, rozciągliwe taśmy z papieru, papier pakowy, pióra wieczne, plakaty, prospekty, przybory szkolne-artykuły piśmienne, pudełka kartonowe lub papierowe, taśma klejąca-materiały piśmienne, taśmy papierowe, taśmy samoprzylepne do celów papierniczych i pakowania, torebki do pakowania z papieru lub tworzyw sztucznych, tablice, tablice ogłoszeniowe na afisze kartonowe i/lub papierowe, papierowe kontenery do pakowania, etykiety bagażowe, materiały z tworzyw sztucznych do pakowania nie ujęte w innych klasach, **38** usługi-agencji informacyjnej, wypożyczania czasu dostępu do światowej sieci, udostępnianie Internetu dla forum dyskusyjnego, emisji radiowej i telewizyjnej, przesyłania informacji, łączności poprzez terminale komputerowe, przesyłanie informacji tekstowej i obrazowej przy pomocy komputera, łączność poprzez sieć światłowodów, łączności radiowej, telefonicznej, telegraficznej i za pomocą telefonii komórkowej, obsługa telekonferencji, ogłoszenia elektronicznego, poczty elektronicznej, połączenia i trasy połączeń dla telekomunikacji, połączenia ze światową siecią komputerową za pośrednictwem telekomunikacji, przesyłanie informacji, przesyłanie przekazów satelitarnych, przydzielania użytkownikowi dostępu do światowej sieci komputerowej, telefonii komórkowej, telewizji kablowej, transmisji programów telewizyjnych, zlecenia przywoławcze, przydzielanie kanałów telekomunikacyjnych dla usług związanych z telezakupami, **42** usługi-analizy systemów komputerowych, administrowanie stronami internetowymi, analizy chemiczne, usługi arbitrażowe, badania: chemiczne, techniczne, w dziedzinie mechaniki, dziedzinie fizyki, dziedzinie mechaniki i ochrony środowiska naturalnego, prace badawczo-rozwojowe w zakresie stron WWW, analizy i badania chemia, doradztwo: w sprawach sprzętu komputerowego, oprogramowania komputerowego i w zakresie planowania zużycia energii, w zakresie projektowania systemów komputerowych, elektroniczna konwersja danych lub programów, instalacje oprogramowania komputerowego, inżynieria techniczna, kalibrowanie, cechowanie, odzyskiwanie danych komputerowych, projektowania systemów komputerowych, konwersja danych lub dokumentów na formę elektroniczną, oprogramowania komputerowe w zakresie: instalacji, konserwacji, powielania, projektowania i wypożyczania, kontrola jakości, testowanie materiałów i materiałów stosowanych w chłodnictwie, opracowywanie projektów technicznych w tym z zakresu chłodnictwa, wypożyczanie serwerów, tworzenie i utrzymanie stron internetowych dla osób trzecich, wzornictwo przemysłowe, stylizacja, wzorcowanie, **45** doradztwo: w zakresie ochrony środowiska i w zakresie własności intelektualnej, oprogramowania komputerowe w zakresie: badania prawne.

(111) **236914** (220) 2009 05 21 (210) 356108
 (151) 2011 02 18 (441) 2009 08 31
 (732) PONTE Art Production Przemysław Kieliszewski, Poznań, PL.
 (540)



Kolor znaku: czerwony, szary, biały

(531) 26.1.6, 26.4.1, 26.4.10, 26.11.1, 27.5.1, 29.1.13
 (510), (511) **35** analizy rynkowe, badania opinii publicznej, badania rynku, badania w dziedzinie działalności gospodarczej, doradztwo

specjalistyczne w sprawach działalności gospodarczej, doradztwo w zakresie organizowania i prowadzenia działalności gospodarczej, badania marketingowe dotyczące sektora kultury w Polsce, badania rynku dotyczące sektora kultury w Polsce, projektowanie lokalnych strategii rozwoju kultury, ekspertyzy w zakresie zarządzania w kulturze i polityki kulturalnej, realizacja projektów badawczych i wdrożeniowych dla administracji publicznej, doradztwo w zakresie wprowadzania zmian w funkcjonowaniu samorządowych instytucji kultury, przekazywanie informacji w zakresie dobrych praktyk zarządzania instytucjami kultury, doradztwo zawodowe w zakresie zarządzania instytucjami kultury, **41** organizowanie i prowadzenie konferencji dla teoretyków i praktyków zarządzania w kulturze, publikowanie tekstów i książek z zakresu zarządzania w kulturze i polityki kulturalnej, edukacja, szkolenia dla pracowników sektora kultury i przedstawiciele samorządów.

(111) **236915** (220) 2009 06 02 (210) 356576
 (151) 2011 05 09 (441) 2009 09 14
 (732) „TUGEB POLBUD” SPÓŁKA Z OGRANICZONĄ
 ODPOWIEDZIALNOŚCIĄ, Sławoszowice, PL.
 (540)



Kolor znaku: zielony, szary

(531) 27.5.1, 29.1.12

(510), (511) **06** metalowe dozowniki szczękowe, czasowe, celkowe, metalowe ryny wibracyjne, hale produkcyjne i konstrukcje stalowe, metalowe silosy i bunkry do materiałów sypkich i innych, metalowe regały magazynowe, **07** maszyny do rozciągania, suszenia i cięcia wypełnień papierowych, mieszalniki intensywnego mieszania planetarne, talerzowe oraz śrubowe, urządzenia do produkcji betonu i mas popiołowo-żużlowych stacjonarne oraz mobilne, przenośniki taśmowe, rolkowe, kubelkowe, paskowe, zgrzeblowe, ślimakowe oraz łańcuchowe, separatory elektromagnetyczne, separatory części twardych, instalacje do mieszania suchych zapraw, instalacje do scalania odpadów przemysłowych, urządzenia do recyklingu odpadów betonowych, linie do produkcji prefabrykatów, **09** wagi taśmowe, wagi cementu, wody i plastyfikatorów, **11** suszarnie przemysłowe, instalacje biogazowe, **19** płyty drogowe, budynki mieszkalne segmentowe niemetalowe, **20** stoły montażowe, motylkowe, z układem dociskowym, ze zintegrowanym przenośnikiem płytkowym, stoły ciesielskie, **37** usługi wynajmu maszyn budowlanych, usługi budowy domów.

(111) **236916** (220) 2009 06 03 (210) 356662
 (151) 2011 04 14 (441) 2009 09 14
 (732) „BDB” Spółka z ograniczoną odpowiedzialnością, Trzcianka, PL.
 (540) ZABŁOCKA

(510), (511) **09** dyski do rejestracji dźwięku, kompaktowe (audio-video), kompaktowe (CD-ROM-y) magnetyczne, obliczeniowe i optyczne, dyskietki, filmy (błony) naświetlone, rysunkowe filmy animowane, karty magnetyczne kodowane, karty z układem scalonym lub mikroprocesorem, karty wideo, karty wideo z gramami, modemy, naświetlone taśmy filmowe, nośniki do rejestracji dźwięku, magnetyczne nośniki informacji, optyczne nośniki informacji nośniki płyt ciemniowych (fotografika), notesy elektroniczne, oprogramowanie komputerowe nagrane, optyczne nośniki danych, pamięci komputerowe, programy gier komputerowych, programy komputerowe (software ładowalny), programy sterujące komputerowe nagrane, taśmy do rejestracji dźwięku, taśmy magnetyczne, stacje taśm magnetycznych dla komputerów, taśmy wideo, **16** afisze, plakaty, afisze i plakaty z papieru lub kartonu, albumy, almanachy (roczniki), artykuły biurowe z wyjątkiem mebli, atlasy, bibuły, bilety, bloczki do pisania, bloki do pisania, bloki rysunkowe, błony z tworzyw sztucznych do paletyzacji, broszury, chorągiewki papierowe, czasopisma, (periodyk), etykiety nie z materiału tekstylnego, folie z tworzyw sztucznych i z pęcherzykami powietrza (do pakowania lub zabezpieczania w transporcie), formularze-blankiety, fotografie, gazety, indeksy, skorowidze, kalendarze, kalendarze z kartkami do zrywania, kalkomanie, karty muzyczne z życzeniami, karty pocztowe, katalogi, komiksy, koperty (artykuły

piśmienne), książki, mapy, materiały piśmienne, modele, makiety architektoniczne, naklejki adresowe, nalepki, naklejki, notatniki, obrazy, obrusy papierowe, obwoluty papierowe na dokumenty, okładki na czeki i na paszporty, okólniki, opakowania do butelek z tektury lub papieru, oprawy, papier: do pakowania, pisania, higieniczny, pieczęcie, pióra (artykuły biurowe), plany, podstawki pod kufle do piwa, taśmy i karty papierowe do zapisu programów komputerowych, prospekty, publikacje, rejestry, reprodukcje graficzne, rozkłady, repertuary godzinowe (drukowane), tablice ogłoszeniowe na afisze z kartonu lub papieru, taśmy papierowe, teczki, skoroszyty (artykuły biurowe), torebki do pakowania z papieru lub tworzyw sztucznych, zeszyty, **35** usługi-analazy kosztów, badania w dziedzinie działalności gospodarczej, badania rynku, doradztwa specjalistycznego w sprawach działalności gospodarczej, doradztwa w zakresie organizowania i prowadzenia działalności gospodarczej, doradztwo w zakresie prowadzenia działalności gospodarczej, doradztwa w zakresie zarządzania personalnego, badania i poszukiwania działalności gospodarczej, doradztwa w działalności gospodarczej, doradztwa w zakresie organizacji zarządzania działalnością gospodarczą, doradztwa w zakresie zarządzania działalnością gospodarczą, ekspertyz w zakresie działalności gospodarczej, informacji o działalności gospodarczej, profesjonalnego doradztwa w zakresie działalności gospodarczej, wyceny działalności handlowej, ekspertyz w działalności gospodarczej, informacji o działalności gospodarczej, pozyskiwania danych i ich systematyzacja w komputerowych bazach danych, doradztwa dotyczącego organizowania działalności gospodarczej, doradztwa w sprawach zarządzania personelem, wyszukiwanie informacji dla osób trzecich w plikach komputerowych, przygotowania zeznań podatkowych, pomocy w prowadzeniu działalności gospodarczej, pomocy w zakresie zarządzania, pozyskiwania informacji o działalności gospodarczej, prognoz ekonomicznych, prowadzenia ksiąg, usług związanych z przenoszeniem przedsiębiorstw, rachunkowości, reklamy za pośrednictwem sieci komputerowej, reklamy, publikowanie tekstów reklamowych, sortowania danych w bazach komputerowych, informacji statystycznych, organizowania targów w celach handlowych lub reklamowych, weryfikacji rachunków, wyceny działalności handlowej, pomoc w zarządzaniu działalnością gospodarczą, usług doradczych w zarządzaniu działalnością gospodarczą, pomoc w zarządzaniu przedsiębiorstwami handlowymi lub przemysłowymi, zarządzanie zbiorami informatycznymi, przygotowanie zeznań podatkowych, z kolei usługi zgrupowanie na rzecz osób trzecich różnych towarów pozwalające nabywcy wygodnie oglądać i kupować w sklepie wielobranżowym, usługi agencji importowych i eksportowych, zgrupowanie na rzecz osób trzecich różnych towarów pozwalające nabywcy wygodnie oglądać i kupować te towary poprzez katalog wykorzystując zamówienia korespondencyjne lub używając środków telekomunikacji, jak również oglądać i kupować te towary na stronie Web dotyczącej sprzedaży różnorodnych artykułów, prowadzenie sklepów i sieci sklepów, hurtowni i sieci hurtowni z następującymi towarami, zgrupowanymi na rzecz osób trzecich towarów, środki wybielające i inne substancje stosowane w praniu, mydła, środki perfumeryjne, olejki eteryczne, kosmetyki, płyny do pielęgnacji włosów, sole kąpielowe do celów innych niż lecznicze, kremy i maści kosmetyczne, wody: kolońskie, toaletowe, utleniona do celów kosmetycznych, sole i sody wybielające, produkty farmaceutyczne, środki sanitarne do celów medycznych, środki bakteriobójcze, sole do kąpiei w celach leczniczych, środki odkazające, sole do kąpiei mineralne, materiały dentystyczne, jod i jodki do celów farmaceutycznych, sole; wód mineralnych, suplementy mineralne do żywności, woda termalna, artykuły spożywcze pochodzenia roślinnego, przeznaczone do spożycia lub konserwowania sól do konserwowania żywności, napary inne niż do celów leczniczych, wyroby cukiernicze, środki wiążące do lodów spożywczych, małe ręczne przybory używane w gospodarstwie domowym, przybory toaletowe, wyroby szklane, artykuły porcelanowe, buteleczki, butelki, cedzaki, flaszeczki, pojemniki na kleje i sole, wyroby garncarskie, **38** usługi-agencji informacyjnej, wypożyczenie czasu dostępu do światowej sieci, udostępnianie Internetu dla forum dyskusyjnego, emisji radiowej i telewizyjnej, przesyłania informacji, łączności poprzez terminale komputerowe, przesyłania informacji tekstowej i obrazowej przy pomocy komputera, łączności poprzez sieć światłowodów, łączności poprzez terminale komputerowe, łączności radiowej, telefonicznej, telegraficznej i za pomocą telefonii komórkowej, obsługa telekonferencji, ogłoszenia elektronicznego, poczty elektronicznej, połączenia i trasy połączeń dla telekomunikacji, połączeń ze światową siecią kom-

puterową za pośrednictwem telekomunikacji, przesyłanie informacji, przesyłanie przekazów satelitarnych, przydzielania użytkownikowi dostępu do światowej sieci komputerowej, telefonii komórkowej, telewizji kablowej, transmisji programów telewizyjnych, zlecenia przywoławcze przydzielanie kanałów telekomunikacyjnych dla usług związanych z tele zakupami, **41** usługi-edukacja, informacje o edukacji, imprezy sportowe, usługi klubowe, kluby zdrowia, kursy korespondencyjne, publikowanie książek, kształcenie praktyczne, kultura fizyczna, mikro-wydawnictwa, nauczanie, nocne kluby, obozy sportowe, obozy wakacyjne, obsługa publikacji elektronicznych on-line, organizowanie balów, organizowanie i prowadzenie: konferencji, kongresów, pracowni specjalistycznych, seminariów, sympozjów, zjazdów, zawodów sportowych i konkursów, produkcja filmów, przedszkola, publikacja elektroniczna on-line książek i periodyków, publikowanie tekstów i książek, rozrywka, informacje o wypoczynku, usługi związane z organizacją wypoczynku, organizowanie wystaw z kulturą lub edukacja, **42** usługi-analizy systemów komputerowych, administrowanie stronami komputerowymi, analizy chemiczne, usługi arbitrażowe, badania: chemiczne, techniczne, w dziedzinie mechaniki, dziedzinie fizyki, dziedzinie mechaniki i ochrony środowiska naturalnego, prace badawczo-rozwojowe w zakresie stron www., analizy i badania chemia, doradztwo: w sprawach sprzętu komputerowego, oprogramowania komputerowego i w zakresie planowania zużycia energii, w zakresie ochrony środowiska i w zakresie własności intelektualnej i projektowanie systemów komputerowych, elektroniczna konwersja danych lub programów, instalacje oprogramowania komputerowego, inżynieria techniczna, kalibrowanie, cechowanie, odzyskiwanie danych komputerowych, projektowania systemów komputerowych, konwersja danych lub dokumentów na formę elektroniczną, oprogramowania komputerowe w zakresie: instalacji, konserwacji, powielania, projektowania i wypożyczania, kontrola jakości, testowanie materiałów i materiałów stosowanych w chłodnictwie, badania prawne, opracowywanie, wypożyczanie serwerów, tworzenie i utrzymywanie stron internetowych dla osób trzecich, wzornictwo przemysłowe, stylizacja, wzorcowanie.

(111) **236917** (220) 2009 06 03 (210) 356663
 (151) 2011 04 14 (441) 2009 09 14
 (732) „BDB” Spółka z ograniczoną odpowiedzialnością, Trzcianka, PL.
 (540) zablocka

(510), (511) **09** dyski do rejestracji dźwięku, kompaktowe (audio-wideo), kompaktowe (CD-ROM-y) magnetyczne, obliczeniowe i optyczne, dyskietki, filmy (błony) naświetlone, rysunkowe filmy animowane, karty magnetyczne kodowane, karty z układem scalonym lub mikroprocesorem, karty wideo, karty wideo z gramami, modemy, naświetlone taśmy filmowe, nośniki do rejestracji dźwięku, magnetyczne nośniki informacji, optyczne nośniki informacji nośniki płyt ciemniowych (fotografika), notesy elektroniczne, oprogramowanie komputerowe nagrane, optyczne nośniki danych, pamięci komputerowe, programy gier komputerowych, programy komputerowe (software ładowalny), programy sterujące komputerowe nagrane, taśmy do rejestracji dźwięku, taśmy magnetyczne, stacje taśm magnetycznych dla komputerów, taśmy wideo, **16** afisze, plakaty, afisze i plakaty z papieru lub kartonu, albumy, almanachy (roczniki), artykuły biurowe z wyjątkiem mebli, atlasy, bibuły, bilety, bloczki do pisania, bloki do pisania, bloki rysunkowe, błony z tworzyw sztucznych do paletyzacji, broszury, chorągiewki papierowe, czasopisma, (periodyk), etykiety nie z materiału tekstylnego, folie z tworzyw sztucznych i z pęcherzykami powietrza (do pakowania lub zabezpieczania w transporcie), formularze-blankiety, fotografie, gazety, indeksy, skorowidze, kalendarze, kalendarze z kartkami do zrywania, kalkomanie, karty muzyczne z życzeniami, karty pocztowe, katalogi, komiksy, koperty (artykuły piśmienne), książki, mapy, materiały piśmienne, modele, makiety architektoniczne, naklejki adresowe, nalepki, naklejki, notatniki, obrazy, obrusy papierowe, obwoluty papierowe na dokumenty, okładki na czeki i na paszporty, okólniki, opakowania do butelek z tektury lub papieru, oprawy, papier: do pakowania, pisanie, higieniczny, pieczęcie, pióra (artykuły biurowe), plany, podstawki pod kufle do piwa, taśmy i karty papierowe do zapisu programów komputerowych, prospekty, publikacje, rejestry, re-produkcje graficzne, rozkłady, repertuary godzinowe (drukowane), tablice ogłoszeniowe na afisze z kartonu lub papieru, taśmy papierowe, teczki, skoroszyty (artykuły biurowe), torebki do pakowania z papieru lub tworzyw sztucznych, zeszyty, **35** usługi-analizy kosztów, badania w dziedzinie działalności gospodarczej, badania rynku, doradztwa specjalistycznego w sprawach działalności gospodarczej, doradztwa w zakresie organizo-

wania i prowadzenia działalności gospodarczej, doradztwo w zakresie prowadzenia działalności gospodarczej, doradztwa w zakresie zarządzania personalnego, badania i poszukiwania działalności gospodarczej, doradztwa w działalności gospodarczej, doradztwa w zakresie organizacji zarządzania działalnością gospodarczą, doradztwa w zakresie zarządzania działalnością gospodarczą, ekspertyz w zakresie działalności gospodarczej, informacji o działalności gospodarczej, profesjonalnego doradztwa dla osób trzecich w plikach komputerowych, przygotowania zeznań podatkowych, pomocy w prowadzeniu działalności gospodarczej, pomocy w zakresie zarządzania, pozyskiwania informacji o działalności gospodarczej, prognoz ekonomicznych, prowadzenia ksiąg, usług związanych z przeniesieniem przedsiębiorstw, rachunkowości, reklamy za pośrednictwem sieci komputerowej, reklamy, publikowanie tekstów reklamowych, sortowania danych w bazach komputerowych, informacji statystycznych, organizowania targów w celach handlowych lub reklamowych, weryfikacji rachunków, wyceny działalności handlowej, pomoc w zarządzaniu działalnością gospodarczą, usług doradczych w zarządzaniu działalnością gospodarczą, pomoc w zarządzaniu przedsiębiorstwami handlowymi lub przemysłowymi, zarządzanie zbiorami informatycznymi, przygotowanie zeznań podatkowych, z kolei usługi zgrupowanie na rzecz osób trzecich różnych towarów pozwalające nabywcy wygodnie je oglądać i kupować w sklepie wielobranżowym, usługi agencji importowych i eksportowych, zgrupowanie na rzecz osób trzecich różnych towarów pozwalające nabywcy wygodnie oglądać i kupować te towary poprzez katalog wykorzystując zamówienia korespondencyjne lub używając środków telekomunikacji, jak również oglądać i kupować te towary na stronie Web dotyczącej sprzedaży różnorodnych artykułów, prowadzenie sklepów i sieci sklepów, hurtowni i sieci hurtowni z następującymi towarami, zgrupowanymi na rzecz osób trzecich towarów, środki wybielające i inne substancje stosowane w praniu, mydła, środki perfumeryjne, olejki eteryczne, kosmetyki, płyny do pielęgnacji włosów, sole kąpielowe do celów innych niż lecznicze, kremy i maści kosmetyczne, wody: kolońskie, toaletowe, utleniona do celów kosmetycznych, sole i sody wybielające, produkty farmaceutyczne, środki sanitarne do celów medycznych, środki bakterio-bójcze, sole do kąpeli w celach leczniczych, środki odkażające, sole do kąpeli mineralne, materiały dentystyczne, jod i jodki do celów farmaceutycznych, sole; wód mineralnych, suplementy mineralne do żywności, woda termalna, artykuły spożywcze pochodzenia roślinnego, przeznaczone do spożycia lub konserwowania sól do konserwowania żywności, napary inne niż do celów leczniczych, wyroby cukiernicze, środki wiążące do lodów spożywczych, małe ręczne przybory używane w gospodarstwie domowym, przybory toaletowe, wyroby szklane, artykuły porcelanowe, butelki, butelki, cedzaki, flaszeczki, pojemniki na kleje i sole, wyroby garncarskie, **38** usługi-agencji informacyjnej, wypożyczanie czasu dostępu do światowej sieci, udostępnianie Internetu dla forum dyskusyjnego, emisji radiowej i telewizyjnej, przesyłania informacji, łączności poprzez terminale komputerowe, przesyłania informacji tekstowej i obrazowej przy pomocy komputera, łączności poprzez sieć światłowodów, łączności poprzez terminale komputerowe, łączności radiowej, telefonicznej, telegraficznej i za pomocą telefonii komórkowej obsługa telekonferencji, ogłoszenia elektronicznego, poczty elektronicznej, połączenia i trasy połączeń dla telekomunikacji, połączeń ze światową siecią komputerową za pośrednictwem telekomunikacji, przesyłanie informacji, przesyłanie przekazów satelitarnych, przydzielania użytkownikowi dostępu do światowej sieci komputerowej, telefonii komórkowej, telewizji kablowej, transmisji programów telewizyjnych, zlecenia przywoławcze przydzielanie kanałów telekomunikacyjnych dla usług związanych z tele zakupami, **41** usługi-edukacja, informacje o edukacji, imprezy sportowe, usługi klubowe, kluby zdrowia, kursy korespondencyjne, publikowanie książek, kształcenie praktyczne, kultura fizyczna, mikro-wydawnictwa, nauczanie, nocne kluby, obozy sportowe, obozy wakacyjne, obsługa publikacji elektronicznych on-line, organizowanie balów, organizowanie i prowadzenie: konferencji, kongresów, pracowni specjalistycznych, seminariów, sympozjów, zjazdów, zawodów sportowych i konkursów, produkcja filmów, przedszkola, publikacja elektroniczna on-line książek i periodyków, publikowanie tekstów i książek, rozrywka, informacje o wypoczynku, usługi związane z organizacją wypoczynku, organizowanie wystaw z kulturą lub edukacją, **42** usługi-analizy systemów komputerowych, administrowanie stronami komputerowymi, analizy chemiczne, usługi arbitrażowe, badania: chemiczne, techniczne, w dziedzinie mechaniki, dziedzinie fizyki, dziedzinie

mechaniki i ochrony środowiska naturalnego, prace badawczo-rozwojowe w zakresie stron www., analizy i badania chemia, doradztwo: w sprawach sprzętu komputerowego, oprogramowania komputerowego i w zakresie planowania zużycia energii, w zakresie ochrony środowiska i w zakresie własności intelektualnej i projektowanie systemów komputerowych, elektroniczna konwersja danych lub programów, instalacje oprogramowania komputerowego, inżynieria techniczna, kalibrowanie, cehowanie, odzyskiwanie danych komputerowych, projektowania systemów komputerowych, konwersja danych lub dokumentów na formę elektroniczną, oprogramowania komputerowe w zakresie: instalacji, konserwacji, powielania, projektowania i wypożyczania, kontrola jakości, testowanie materiałów i materiałów stosowanych w chłodnictwie, badania prawne, opracowywanie, wypożyczanie serwerów, tworzenie i utrzymywanie stron internetowych dla osób trzecich, wzornictwo przemysłowe, stylizacja, wzorcowanie.

(111) **236918** (220) 2009 07 09 (210) 358042
 (151) 2011 02 22 (441) 2009 10 12
 (732) PARTNERZY Michał Kosiedowski, Gdańsk, PL.
 (540)



Kolor znaku: błękitny, biały, granatowy
 (531) 18.3.21, 26.4.1, 26.4.2, 26.4.16, 26.4.18, 27.5.1, 29.1.12
 (510), (511) **36** agencje pośrednictwa w handlu nieruchomościami.

(111) **236919** (220) 2009 07 17 (210) 358334
 (151) 2011 02 14 (441) 2009 10 26
 (732) WOJNAROWSCY Spółka z ograniczoną odpowiedzialnością, Katowice, PL.
 (540) haloclassic
 (510), (511) **11** antypoślapieniowe urządzenia do samochodów, lampy oświetleniowe, urządzenia i instalacje do oświetlenia, urządzenia do oświetlenia pojazdów, żarówki oświetleniowe, reflektory do pojazdów, żarówki do kierunkowskazy w pojazdach, światła do pojazdów.

(111) **236920** (220) 2009 07 20 (210) 358373
 (151) 2011 02 14 (441) 2009 10 26
 (732) GMINA MIASTO ŁÓDŹ, Łódź, PL.
 (540) Młodzi w Łodzi
 (510), (511) **35** dystrybucja materiałów reklamowych, a mianowicie: próbki, druków, prospektów, broszur; uaktualnianie materiałów reklamowych; rozlepianie plakatów reklamowych; reklama; rozpowszechnianie materiałów reklamowych, a mianowicie: ulotki, prospektów, druków, próbek, broszur; reklama billboardowa, reklama za pośrednictwem sieci komputerowej; reklamy radiowe; reklamy telewizyjne.

(111) **236921** (220) 2009 07 20 (210) 358374
 (151) 2011 02 14 (441) 2009 10 26
 (732) GMINA MIASTO ŁÓDŹ, Łódź, PL.
 (540)



Kolor znaku: szary
 (531) 26.4.1, 26.11.11, 27.5.1, 29.1.6
 (510), (511) **35** dystrybucja materiałów reklamowych, a mianowicie: próbki, druków, prospektów, broszur; uaktualnianie materiałów reklamowych; rozlepianie plakatów reklamowych; reklama; rozpowszechnianie materiałów reklamowych, a mianowicie: ulotki, prospektów, druków, próbek, broszur; reklama billboardowa, reklama za pośrednictwem sieci komputerowej; reklamy radiowe; reklamy telewizyjne.

(111) **236922** (220) 2009 07 20 (210) 358387
 (151) 2011 03 10 (441) 2009 10 26
 (732) POCZTA POLSKA SPÓŁKA AKCYJNA, Warszawa, PL.
 (540)



Kolor znaku: żółty, czerwony, biały
 (531) 22.1.5, 22.1.6, 26.4.2, 27.5.1, 29.1.13
 (510), (511) **06** skrzynki metalowe na listy, **16** znaczki pocztowe, **20** pojemniki niemetalowe na przesyłki pocztowe, **35** prenumerata czasopism dla osób trzecich, dystrybucja materiałów reklamowych, **36** usługi bankowe (obsługa przekazów pocztowych, wpłaty na rachunki bankowe), **38** nadawanie i przysyłanie telegramów, **39** dystrybucja gazet i czasopism, paczek i korespondencji, transport samochodowy, usługi kurierskie listów i towarów, dostarczanie przesyłek pocztowych, gazet i czasopism.

(111) **236923** (220) 2009 07 20 (210) 358388
 (151) 2011 03 10 (441) 2009 10 26
 (732) POCZTA POLSKA SPÓŁKA AKCYJNA, Warszawa, PL.
 (540)



Kolor znaku: żółty, czerwony, biały
 (531) 22.1.5, 22.1.6, 26.4.2, 27.5.1, 29.1.13
 (510), (511) **06** skrzynki metalowe na listy, **16** znaczki pocztowe, **20** pojemniki niemetalowe na przesyłki pocztowe, **35** prenumerata czasopism dla osób trzecich, dystrybucja materiałów reklamowych, **36** usługi bankowe (obsługa przekazów pocztowych, wpłaty na rachunki bankowe), **38** nadawanie i przysyłanie telegramów, **39** dystrybucja gazet i czasopism, paczek i korespondencji, transport samochodowy, usługi kurierskie listów i towarów, dostarczanie przesyłek pocztowych, gazet i czasopism.

(111) **236924** (220) 2009 08 11 (210) 359277
 (151) 2011 02 24 (441) 2009 11 23
 (732) „ALPHA VISION SPÓŁKA Z OGRANICZONĄ ODPOWIEDZIALNOŚCIĄ”, Warszawa, PL.
 (540)



Kolor znaku: czerwony, zielony, niebieski, szary
 (531) 24.15.3, 26.3.4, 27.5.1, 29.1.14
 (510), (511) **35** wynajmowanie nośników reklamowych, **41** organizowanie i obsługa konferencji, wynajmowanie aparatów i sprzętu kinematograficznego.

(111) **236925** (220) 2009 08 30 (210) 359985
 (151) 2011 04 28 (441) 2009 12 07
 (732) RADIO MUZYKA FAKTY Spółka z ograniczoną odpowiedzialnością, Kraków, PL.
 (540) MUZYKA Z KLASĄ

(510), (511) **09** aparaty do przetwarzania informacji, aparaty do rejestracji dźwięku, dane na nośnikach optycznych, dyski do nagrywania dźwięku i obrazu takie jak: płyty CD, płyty DVD, płyty video CD, dyski komputerowe, dyski magnetyczne, dyski obliczeniowe, dyski optyczne, dyski optyczne komputerowe, dyskietki, dystrybutory dysków, filmy do nagrań dźwiękowych, interfejsy dla informatyki, kasety magnetyczne z nagraniami, kasety video, kasety video z gramami, kompaktowe dyski optyczne, kompaktowe odtwarzacze płyt, nadajniki do telekomunikacji.

cji, nośniki danych magnetyczne, nośniki do rejestracji dźwięku, nośniki informacji optyczne, odtwarzacze kaset, urządzenia do odtwarzania dźwięku, procesory tekstu, programy komputerowe systemu operacyjnego, taśmy do nagrywania dźwięku, taśmy magnetyczne, taśmy wideo, urządzenia nadawcze, urządzenia do transmisji dźwięku, **16** broszury, czasopisma, druki, dzienniki, fotografie, gazety, kalendarze, kartki okolicznościowe, karty muzyczne z życzeniami, katalogi, książki, nalepki, notesy, obrazy oprawione lub nie, periodyki, plansze, plakaty reklamowe, prospekty, publikacje drukowane, reprodukcje graficzne, torebki do pakowania z papieru lub z tworzyw sztucznych, **35** administrowanie hotelami, agencje importowo-ekspertowe, agencje informacji handlowej, organizowanie aukcji publicznych, informacja handlowa, kompilacja informacji w komputerowych bazach danych, systematyzacja komputerowych baz danych, marketing, pośrednictwo handlowe w produkcji reklam radiowych, telewizyjnych i kinowych, usługi prowadzenia domów aukcyjnych, produkcja reklam: telewizyjnych, radiowych, kinowych, reklama osób trzecich, usługi agencji reklamowych, publikowanie tekstów reklamowych, reklama radiowa, reklama telewizyjna, transkrypcja informacji, reprodukcja dokumentów, dokumentacji, usługi menedżerskie, usługi badania rynku, usługi badania opinii, usługi informacji gospodarczej, usługi rozlepiania plakatów reklamowych, uaktualnianie ulotek reklamowych, wypożyczanie materiałów reklamowych, zarządzanie zbiorami informacyjnymi, usługi organizacji wystaw handlowych lub reklamowych, usługi zarządzania hotelami, zarządzanie profesjonalną działalnością artystyczną, zarządzanie miejscami wystawowymi, **38** usługi agencji informacyjnych w zakresie aktualności i wiadomości, agencje prasowe, emisja radiowa, emisja telewizyjna, komunikacja radiowa, komunikacja telefoniczna, komunikacja telegraficzna, poczta elektroniczna, przekaz satelitarnej, przesyłanie danych przy pomocy światłowodów, przesyłanie danych przy pomocy terminali komputerowych, przesyłanie wiadomości, przesyłanie wiadomości i obrazu przy pomocy komputera, radiofonia, usługi prowadzenia stacji radiowych i telewizyjnych, usługi przekazywania głosu i obrazu, obsługa przekazu fonicznego, prowadzenie transmisji radiowych i telewizyjnych poprzez Internet, zbieranie i przekazywanie wiadomości i informacji, transmitowanie dźwięku i obrazu, usługi obsługi satelitarnej transmisji dźwięku lub obrazu, rozpowszechnianie programów radiowych i telewizyjnych, usługi radiowych, telefonicznych, internetowych lub innych elektronicznych zleceń przywoławczych, **41** usługi produkcji programów radiowych i telewizyjnych, usługi montażu programów radiowych i telewizyjnych oraz usługi montażu taśm wideo, usługi nauczania, usługi organizowania konkursów edukacyjnych lub rozrywkowych, usługi organizowania pokazów i widowisk artystycznych, organizowania zawodów portowych, organizowania konkursów piękności, organizowania zabaw, organizowania i prowadzenia seminariów, organizowania i prowadzenia konferencji i kongresów, organizowania rozrywki internetowej, radiowej i telewizyjnej, organizowania wystaw kulturalnych lub edukacyjnych, usługi parków rozrywki, usługi organizowania kursów: edukacyjnych, internetowych, korespondencyjnych, usługi produkcji szerokotaśmowych filmów i produkcji filmów na taśmach wideo, usługi produkcji widowisk, usługi studia nagrań, przedstawień teatralnych, organizowania festiwali piosenkarskich wykonywane przez agencję artystyczną, usługi organizowania festiwali i konkursów piosenkarskich, usługi organizowania festiwali i konkursów muzycznych, usługi organizowania plebiscytów muzycznych i piosenkarskich, organizowanie widowisk muzycznych, usługi wypożyczania kaset, usługi publikowania książek i tekstów innych niż teksty reklamowe, usługi wypożyczania nagrań dźwiękowych.

(111) **236926** (220) 2009 09 12 (210) 360463
 (151) 2011 02 09 (441) 2009 12 21
 (732) MOKATE SPÓŁKA AKCYJNA, Ustroń, PL.
 (540)



Kolor znaku: żółty, czerwony, czarny, biały, zielony
 (531) 1.3.2, 2.7.12, 8.7.25, 11.3.3, 19.3.3, 25.1.15, 27.5.1, 29.1.15
 (510), (511) **30** herbata.

(111) **236927** (220) 2009 09 12 (210) 360464
 (151) 2011 02 09 (441) 2009 12 21
 (732) MOKATE SPÓŁKA AKCYJNA, Ustroń, PL.
 (540)



Kolor znaku: żółty, czerwony, czarny, biały, zielony, szary
 (531) 1.3.2, 2.7.12, 2.7.23, 8.7.1, 11.3.1, 11.3.3, 29.1.15
 (510), (511) **30** herbata.

(111) **236928** (220) 2009 09 21 (210) 360744
 (151) 2011 05 13 (441) 2010 01 04
 (732) Małgorzata Niemen-Wydrzycka, Warszawa, PL.
 (540) festiwal młodych talentów NIEMEN NON STOP
 (510), (511) **41** organizowanie konkursów w zakresie edukacji i rozrywki, organizowanie wystaw z dziedziny kultury lub edukacji, organizowanie i prowadzenie koncertów.

(111) **236929** (220) 2009 10 08 (210) 361437
 (151) 2011 04 28 (441) 2010 01 18
 (732) Wydawnictwo Wiedza i Praktyka Spółka z ograniczoną odpowiedzialnością, Warszawa, PL.
 (540)



Kolor znaku: czerwony, czarny, biały
 (531) 2.5.5, 26.4.2, 27.5.1, 29.1.13
 (510), (511) **16** książki, czasopisma, **41** usługi szkoleniowe, usługi w zakresie prowadzenia kursów edukacyjnych i konferencji.

(111) **236930** (220) 2009 10 09 (210) 361474
 (151) 2011 04 28 (441) 2010 01 18
 (732) BMS Bogdmar Sławomir Pegza, Wieruszów, PL.
 (540)



Kolor znaku: szary, czerwony, niebieski, zielony, fioletowy, biały
 (531) 26.4.2, 27.5.1, 29.1.15
 (510), (511) **20** chodziki dla dzieci, łódeczka dla dzieci, łóżka dla młodzieży, łóżka wielopoziomowe dla dzieci, krzeselka dla dzieci, krzeselka wysokie dla dzieci, kojce dziecięce, kołyski, materace do łóżek, meble: dziecięce, młodzieżowe, szkolne, krzesła, fotele, regały dla dzieci, skrzynie na zabawki.

(111) **236931** (220) 2009 10 09 (210) 361475
 (151) 2011 04 28 (441) 2010 01 18
 (732) BMS Bogdmar Sławomir Pegza, Wieruszów, PL.
 (540)



Kolor znaku: szary, biały, czerwony, niebieski, zielony, fioletowy
 (531) 27.5.1, 29.1.15
 (510), (511) **20** chodziki dla dzieci, łódeczka dla dzieci, łóżka dla młodzieży, łóżka wielopoziomowe dla dzieci, krzeselka dla dzieci, krze-

sełka wysokie dla dzieci, kojce dziecięce, kołyski, materace do łóżek, meble: dziecięce, młodzieżowe, szkolne, krzesła, fotele, regały dla dzieci, skrzynie na zabawki.

(111) **236932** (220) 2009 10 09 (210) 361476
 (151) 2011 04 28 (441) 2010 01 18
 (732) BMS Bogdmar Sławomir Pegza, Wieruszów, PL.
 (540)

INTER beds

Kolor znaku: szary, biały, czerwony, niebieski, zielony, fioletowy
 (531) 27.5.1, 29.1.15

(510), (511) **20** chodziki dla dzieci, łóżeczka dla dzieci, łóżka dla młodzieży, łóżka wielopoziomowe dla dzieci, krzeselka dla dzieci, krzeselka wysokie dla dzieci, kojce dziecięce, kołyski, materace do łóżek, meble: dziecięce, młodzieżowe, szkolne, krzesła, fotele, regały dla dzieci, skrzynie na zabawki.

(111) **236933** (220) 2009 10 09 (210) 361477
 (151) 2011 04 28 (441) 2010 01 18
 (732) BMS Bogdmar Sławomir Pegza, Wieruszów, PL.
 (540)

INTER mattress

Kolor znaku: szary, biały, czerwony, niebieski, zielony, fioletowy
 (531) 27.5.1, 29.1.15

(510), (511) **20** chodziki dla dzieci, łóżeczka dla dzieci, łóżka dla młodzieży, łóżka wielopoziomowe dla dzieci, krzeselka dla dzieci, krzeselka wysokie dla dzieci, kojce dziecięce, kołyski, materace do łóżek, meble: dziecięce, młodzieżowe, szkolne, krzesła, fotele, regały dla dzieci, skrzynie na zabawki.

(111) **236934** (220) 2009 10 20 (210) 361837
 (151) 2011 04 28 (441) 2010 02 01
 (732) MT TARGI SPÓŁKA Z OGRANICZONĄ ODPOWIEDZIALNOŚCIĄ
 SPÓŁKA KOMANDYTOWA, Warszawa, PL.
 (540)

WORLDHOTEL

Kolor znaku: ciemnobrązowy CMYK: C:30, M:90, Y:100, K:40, , pomarańczowy, złoty

(531) 26.11.1, 27.5.1, 29.1.13

(510), (511) **35** organizowanie targów w celach handlowych lub reklamowych, organizowanie wystaw w celach handlowych lub reklamowych, **41** organizowanie i prowadzenie seminarium, organizowanie i prowadzenie konferencji, organizowanie wystaw związanych z kulturą lub edukacją.

(111) **236935** (220) 2009 10 28 (210) 362185
 (151) 2011 03 02 (441) 2010 02 01
 (732) „neodynamic”-Rafał Nawrocki, Tyniec Mały, PL.
 (540)

NEO DYNAMIC
 KOMPETENTNE WSPARCIE PRZEMYSŁU

Kolor znaku: czerwony, czarny

(531) 24.17.1, 24.17.2, 24.17.8, 24.17.25, 26.11.1, 27.5.1, 29.1.12

(510), (511) **09** CDs, CD-ROM, CD-I, DVD, dane na nośnikach optycznych i magnetycznych, dyski: kompaktowe, magnetyczne i optyczne,

disks optyczne kompaktowe, dyskietki, filmy, filmy animowane, instrukcje obsługi i podręczniki dla użytkowników zapisane w formie cyfrowej do komputerów i oprogramowania komputerowego w szczególności na dyskietkach lub CD-ROM-ach, karty magnetyczne i inteligentne, komputerowe programy, karty magnetyczne kodowane, nośniki: danych magnetycznych, magnetyczne informacje, optyczne informacje i płyt ciemniowych, notesy elektroniczne, oprogramowanie komputerowe do wprowadzania i wywoływania informacji z Internetu i światowej sieci WWW., programy komputerowe rozprowadzane on-line poprzez Internet i sieć, taśmy do rejestracji dźwięku, taśmy magnetyczne, elektroniczne podręczniki użytkownika, arkusze danych i dokumentacje do produktów komputerowych, produkty w postaci kodu komputerowego, oprogramowanie aplikacyjne, modele programowania i oprogramowanie do systemów operacyjnych oraz ładowalne elektroniczne podręczniki użytkownika, arkusze danych do tych produktów, płyty, dyski do/z nagraniami, dolne ładowalne programy komputerowe, **16** afisze, albumy, artykuły biurowe nie zawarte w innych klasach, artykuły szkolne nie zawarte w innych klasach, broszury, chorągiewki papierowe, czasopisma, obwoluty, okładki papierowe na dokumenty, materiały drukowane, pieczęcie papierowe, etykiety nie z materiału tekstylnego, formularze w postaci blankietów, fotografie reklamowe i artystyczne, folia z tworzywa sztucznego i z pęcherzykami powietrza do pakowania, gazety, druki, odbitki graficzne, kalendarze z kartkami do zdzierania, wyroby z kartonu, katalogi, koperty, papier do kopiowania, książki, papier do pisania listów, materiały piśmienne, materiały fotograficzne zawarte w tej klasie, materiały informacyjne i dydaktyczne na foliach, materiały przeznaczone dla artystów, naklejki adresowe, nalepki, naklejki jako materiały piśmienne, obwoluty papierowe na dokumenty, ołówki, opakowania, papier i tworzywa sztuczne do pakowania, torby i torebki do pakowania z papieru lub z tworzyw sztucznych, błony z tworzyw sztucznych do paletyzacji samoprzylepne, rozciągliwe, taśmy z papieru, papier pakowy, pióra wieczne, plakaty, prospekty, pudełka kartonowe lub papierowe, taśma klejąca, taśmy papierowe, taśmy samoprzylepne do celów papierniczych i pakownia, tablice ogłoszeniowe na afisze kartonowe i/lub papierowe, papierowe kontenery do pakowania, etykiety bagażowe, materiały z tworzyw sztucznych do pakowania nie ujęte w innych klasach, **17** bawełniana wata do uszczelniania, folia z celulozy z surowców wtórnych nie do pakowania, przewody giętkie do chłodnic pojazdów i urządzeń, uszczelki do cylindrów, dźwiękoszczelne materiały, przędma elastyczna nie do celów włókienniczych, farby izolacyjne, filc izolacyjny, folie izolacyjne metalowe, guma surowa lub przetworzona, tuleje gumowe do osłony części maszyn, materiały, taśmy i zaprawy izolacyjne, izolacyjne materiały ognioodporne, lateks, liny gumowe, mika, surowiec lub półprodukt, wełna mineralna, pierścienie gumowe, podkładki z gumy lub fibry, związki chemiczne do uszczelniania przecieków, przewody giętkie niemetalowe, taśmy przylepne nie do użytku biurowego, medycznego czy domowego, wypełnienia do rozprężenia złącza, uszczelki do rur, żywice syntetyczne, syntetyczny kauczuk, tuleje gumowe do osłony części maszyn, folie z tworzyw sztucznych nie do pakowania, uszczelki, uszczelki do rur, uszczelniające pierścienie, włókna węglowe nie do celów włókienniczych, węże, uszczelnienia wodoodporne, pierścienie wodoszczelne, wypełnienia do złącz rozprężnych, materiały wyściełające i do wypychania z gumy lub tworzyw sztucznych, wypełnienia do złącz rozprężnych, zawory klapowe gumowe, zawory z kauczuku naturalnego lub z fibry, uszczelki układów sterowania, **35** usługi agentur importowo-eksportowych, usługi pozyskiwania i systematyzacji danych do komputerowych baz danych, komputerowego zarządzania plikami, usługi organizowania wystaw i targów w celach handlowych lub reklamowych, pokazów towarów, reklamy, reklamy: radiowej, prasowej, telewizyjnej, satelitarnej, korespondencyjnej, komputerowej, on-line i za pośrednictwem sieci komputerowej, publikowania tekstów reklamowych, sortowania danych w bazach komputerowych, promocji sprzedaży; zgrupowanie na rzecz osób trzecich towarów pozwalające nabywcy wygodnie oglądać i kupować te towary w sklepie wielobranżowym, poprzez katalog wykorzystując zamówienia korespondencyjne lub używając środków telekomunikacji, jak również oglądać i kupować te towary na stronie Web w zakresie artykułów takich jak produkty chemiczne przeznaczone dla przemysłu, żywice syntetyczne i tworzywa sztuczne w stanie surowym, żywice naturalne, farby, pokosty, środki zapobiegające korozji, środki do czyszczenia, polerowania, oleje przemysłowe, smary, metale nieszlachetne nie obrobione, części do napędów i silników, materiały z two-

rzyw sztucznych do pakowania i uszczelniania maszyn i różnych mechanizmów, materiały do izolacji elektrycznych, cieplnych, akustycznych, hydraulicznych i ciśnieniowych, tworzywa sztuczne stosowane we wszelkiego typu uszczelnieniach; usługi prowadzenia sklepów i sieci sklepów, hurtowni i sieci hurtowni z następującymi towarami, zgrupowanymi na rzecz osób trzecich: produkty chemiczne przeznaczone dla przemysłu, żywice syntetyczne i tworzywa sztuczne w stanie surowym, żywice naturalne, farby, pokosty, środki zapobiegające korozji, środki do czyszczenia, polerowania, oleje przemysłowe, smary, metale nieszlachetne nie obrobione, części do napędów i silników, materiały z tworzyw sztucznych do pakowania i uszczelniania maszyn i różnych mechanizmów, materiały do izolacji elektrycznych, cieplnych, akustycznych, hydraulicznych i ciśnieniowych, tworzywa sztuczne stosowane we wszelkiego typu uszczelnieniach, **37** usługi budowy i konserwacji rurociągów, wynajmu sprzętu budowlanego, budownictwa przemysłowego, czyszczenia i naprawy kotłów i maszyn budowlanych, czyszczenia pojazdów, informacji o naprawach, instalacji, konserwacji i naprawy maszyn w tym klimatyzacyjnych czy wentylacyjnych, instalowania i naprawy pieców, instalowania i naprawy urządzeń dla chłodnictwa, klimatyzacji, nawadniania, instalowania, konserwacji oraz naprawy maszyn i urządzeń biurowych, instalowania, konserwacji i naprawy komputerów, usługi nadzoru budowlanego, konserwacji i naprawy palników, lakierowania, malowania, montażu i naprawy instalacji alarmowych przeciwpożarowych, montażu, naprawy i konserwacji instalacji grzewczych, naprawy pomp i zamków, naprawy i konserwacji skarbów, napraw podwodnych i nawodnych, nitowania, obsługi i naprawy samochodów i pojazdów, regeneracji silników i maszyn zużytych lub częściowo zniszczonych, renowacji mebli i odzieży, smarowania pojazdów, szlifowania proszkiem, usługi hydrauliczne, dekarstwo, zabezpieczanie przed korozją i wilgocią, wynajmu sprzętu budowlanego, **42** usługi badania: chemicznego, technicznego, w dziedzinie mechaniki, w dziedzinie uszczelnień i prac badawczo-rozwojowych, usługi kalibrowania, cechowania, kontroli jakości, testowania materiałów w szczególności przeznaczonych na uszczelnienia wszelkiego typu, usługi analiz chemicznych, usługi badania: chemicznego, technicznego, wytrzymałościowego materiałów uszczelniających, w dziedzinie fizyki i ochrony środowiska naturalnego, usługi prac badawczo-rozwojowych w zakresie uszczelnień, doradztwa w zakresie projektowania systemów komputerowych, usługi elektronicznej konwersji danych lub programów, instalacji oprogramowania komputerowego, usługi inżynierii technicznej, usługi odzyskiwania danych komputerowych, projektowania systemów komputerowych, konwersji danych lub dokumentów na formę elektroniczną, usługi w zakresie oprogramowania komputerowego w zakresie: badań chemicznych, technicznych, w dziedzinie mechaniki czy uszczelnień aparatów i urządzeń, kontroli jakości, testowanie materiałów i materiałów stosowanych w uszczelnianiu zaworów, maszyn, urządzeń, napędów czy siłowników, opracowywanie projektów technicznych w tym z zakresu uszczelnień, wypożyczanie serwerów, usługi wzornictwa przemysłowego.

(111) **236936** (220) 2009 11 03 (210) 362419
 (151) 2011 03 23 (441) 2010 02 15
 (732) Leszek Komarowski, Łódź, PL.
 (540)



Kolor znaku: granatowy, czerwony, zielony
 (531) 24.15.3, 26.11.2, 26.11.13, 27.5.1, 29.1.13
 (510), (511) **01** nawozy dla rolnictwa, płasek filtracyjny-osad z fermentacji materiału z termicznego rozkładu substancji organicznej; preparaty regulujące wzrost roślin, **40** niszczenie odpadów, usługi przeróbki odpadków i odpadów, recykling odpadków i odpadów, unieszkodliwianie odpadków i odpadów organicznych przez ich termiczny rozkład, unieszkodliwianie odpadków i odpadów organicznych przez hydrolizę i fermentację.

(111) **236937** (220) 2009 11 19 (210) 363078
 (151) 2011 03 03 (441) 2010 03 01

(732) MARKA „SOKOŁÓW-SERVICE” Spółka z ograniczoną odpowiedzialnością Spółka Komandytowa, Sokołów Podlaski, PL.
 (540) ORLIKI
 (510), (511) **29** mięso, drób, wędliny, wyroby drobiarskie, wyroby garmażeryjne na bazie mięsa, konserwy mięsne.

(111) **236938** (220) 2009 11 19 (210) 363079
 (151) 2011 03 03 (441) 2010 03 01

(732) MARKA „SOKOŁÓW-SERVICE” Spółka z ograniczoną odpowiedzialnością Spółka Komandytowa, Sokołów Podlaski, PL.
 (540) ORLIK
 (510), (511) **29** mięso, drób, wędliny, wyroby drobiarskie, wyroby garmażeryjne na bazie mięsa, konserwy mięsne.

(111) **236939** (220) 2009 11 23 (210) 363216
 (151) 2011 02 22 (441) 2010 03 01

(732) BŁĘKITNA GALERIA Spółka Akcyjna, Warszawa, PL.
 (540)



Kolor znaku: niebieski, pomarańczowy, czarny

(531) 27.5.1, 29.1.13
 (510), (511) **35** zgrupowanie na rzecz osób trzecich różnych towarów z dziedziny pokrywania ścian i podłóg mieszkań oraz wyposażania mieszkań i biur oraz z dziedziny produktów spożywczych, pozwalające nabywcy wygodnie je oglądać i kupować, zarządzanie przedsiębiorstwami handlowymi, organizowanie wystaw w celach handlowych i reklamowych, dystrybucja materiałów reklamowych, **36** administrowanie, wynajmowanie i zarządzanie nieruchomościami.

(111) **236940** (220) 2009 11 23 (210) 363260
 (151) 2011 03 09 (441) 2010 03 01

(732) CALDENA Spółka z ograniczoną odpowiedzialnością, Wąbrzeźno, PL.

(540) BLOKALI
 (510), (511) **01** nawozy.

(111) **236941** (220) 2009 11 27 (210) 363427
 (151) 2011 02 23 (441) 2010 03 01

(732) OPTIMUM MARK Spółka z ograniczoną odpowiedzialnością, Warszawa, PL.
 (540)



(531) 24.17.4, 27.5.1
 (510), (511) **03** kremy kosmetyczne, kremy do rąk.

(111) **236942** (220) 2009 11 27 (210) 363428
 (151) 2011 02 23 (441) 2010 03 01

(732) OPTIMUM MARK Spółka z ograniczoną odpowiedzialnością, Warszawa, PL.
 (540)



(531) 24.17.4, 27.5.1
 (510), (511) **03** kosmetyki, kremy kosmetyczne, kremy do stóp, mydło przeciwopotne do stóp.

(111) **236943** (220) 2009 11 27 (210) 363429
 (151) 2011 02 23 (441) 2010 03 01

(732) OPTIMUM MARK Spółka z ograniczoną odpowiedzialnością, Warszawa, PL.

(540)

BeBeauty
FACE EXPERTIV

(531) 24.17.4, 27.5.1

(510), (511) **03** kosmetyki, maseczki kosmetyczne, preparaty do demakijażu, chusteczki nasączone płynami kosmetycznymi, chusteczki do demakijażu.(111) **236944** (220) 2009 11 27 (210) 363430
(151) 2011 02 23 (441) 2010 03 01

(732) OPTIMUM MARK Spółka z ograniczoną odpowiedzialnością, Warszawa, PL.

(540)

BeBeauty
BODY EXPERTIV
Spa

(531) 24.17.4, 27.5.1

(510), (511) **05** sole do kąpeli do celów leczniczych, preparaty terapeutyczne do kąpeli, sole do kąpeli mineralnych, sole do kąpeli.(111) **236945** (220) 2009 11 27 (210) 363431
(151) 2011 02 23 (441) 2010 03 01

(732) OPTIMUM MARK Spółka z ograniczoną odpowiedzialnością, Warszawa, PL.

(540)



Kolor znaku: zielony, jasnozielony, ciemnozielony, biały

(531) 5.3.11, 5.7.13, 27.5.1, 29.1.14

(510), (511) **04** świece i knoty do oświetlenia, świece, świece woskowe, świece zapachowe.(111) **236946** (220) 2009 12 11 (210) 363998
(151) 2011 02 24 (441) 2010 03 15

(732) ET Euroterminal Spółka Akcyjna, Warszawa, PL.

(540)

ET

Kolor znaku: czarny, niebieski, żółty

(531) 26.11.2, 26.11.8, 27.5.1, 29.1.13

(510), (511) **35** usługi w zakresie: doradztwo w zarządzaniu działalnością gospodarczą, doradztwo w zakresie organizowania i prowadzenia działalności gospodarczej, doradztwo specjalistyczne w sprawach działalności gospodarczej, wynajmowanie maszyn i urządzeń dla biura, pośrednictwo w zakresie nabywania usług telekomunikacyjnych, **36** usługi w zakresie: usługi ubezpieczeniowe, dzierżawa nieruchomości, agencje celne, ubezpieczenia, zarządzanie majątkiem nieruchomości, administrowanie nieruchomościami, wynajmowanie pomieszczeń biurowych [nieruchomości], **37** usługi w zakresie: budowa i naprawy magazynów, instalowanie i naprawa telefonów, instalowanie, konserwacja i naprawy komputerów, **38** usługi w zakresie: wypożyczanie urządzeń do przesyłania informacji, wypożyczanie urządzeń do kopiowania, wypożyczanie modemów, wypożyczanie urządzeń telekomunikacyjnych, wypożyczanie telefonów, obsługa telekonferencji, **39** usługi w zakresie: przewóz samochodami ciężarowymi, przewożenie ładunków, dostarczanie przesyłek, rozładunek,dostarczanie towarów [zaopatrzenie], składowanie towarów, magazynowanie, składowanie, fracht [przewóz towarów], spedycja, pośrednictwo frachtowe, pośrednictwo w transporcie, pakowanie towarów, lądowy i morski transport krajowy i międzynarodowy, wynajmowanie magazynów, wynajmowanie garaży, wynajmowanie miejsc parkingowych, **42** usługi w zakresie: wypożyczanie komputerów, programowanie komputerów, aktualizacja oprogramowania komputerowego, doradztwo w sprawach sprzętu komputerowego, projektowanie oprogramowania komputerowego, wypożyczanie oprogramowania komputerowego, konserwacja oprogramowania komputerowego, analizy systemów komputerowych, projektowanie systemów komputerowych, powielanie oprogramowania komputerowego, konwersja danych lub dokumentów na formę elektroniczną wynajmowanie [udostępnianie] zasobów serwerów [sieci komputerowe], instalacje oprogramowania komputerowego, elektroniczna konwersja danych lub programów, doradztwo w zakresie oprogramowania komputerowego, wypożyczanie serwerów [hosting], usługi komputerowe w zakresie ochrony antywirusowej, dostarczanie wyszukiwarek internetowych [opracowywanie], licencjonowanie osób trzecich w zakresie własnych rozwiązań intelektualnych i doświadczeń z dziedziny obsługi logistycznej.(111) **236947** (220) 2009 12 11 (210) 363999
(151) 2011 02 24 (441) 2010 03 15

(732) ET Euroterminal Spółka Akcyjna, Warszawa, PL.

(540)

ET
Euroterminal

Kolor znaku: czarny, żółty, niebieski

(531) 26.11.2, 26.11.8, 27.5.1, 29.1.13

(510), (511) **35** usługi w zakresie: doradztwo w zarządzaniu działalnością gospodarczą, wynajmowanie maszyn i urządzeń dla biura, doradztwo w zakresie organizowania i prowadzenia działalności gospodarczej, doradztwo specjalistyczne w sprawach działalności gospodarczej, **36** usługi w zakresie: usługi ubezpieczeniowe, dzierżawa nieruchomości, agencje celne, ubezpieczenia, zarządzanie majątkiem nieruchomości, administrowanie nieruchomościami, wynajmowanie pomieszczeń biurowych [nieruchomości], **37** usługi w zakresie: budowa i naprawy magazynów, **39** usługi w zakresie: wynajmowanie magazynów, wynajmowanie garaży, wynajmowanie miejsc parkingowych.(111) **236948** (220) 2009 12 16 (210) 364164
(151) 2011 02 17 (441) 2010 03 29

(732) ATLAS Spółka z ograniczoną odpowiedzialnością, Łódź, PL.

(540) RENTER

(510), (511) **01** surowce mineralne, kleje i zaprawy klejowe, **02** powłoki dekoracyjne i ochronne kompozycje trwałe lub tymczasowe, podkłady, szpachlówki, powłoki gruntowe, środki zabezpieczające przed niszczeniem mury i inne materiały, wszystkie w formie preparatów proszkowych, płynnych, półpłynnych i rozpylanych oraz rozcieńczalniki do powyższych związków i preparatów, **03** preparaty do czyszczenia, środki wybielające, detergenty, papier i emulsje ściernie, materiały polerskie, środki nabłyszczające, **17** masy uszczelniające i hydroizolujące, preparaty płynne, półpłynne i w postaci proszku do rozprzodzenia cieczą, przeznaczone do uzyskiwania powłok uszczelniających i hydroizolujących w budownictwie, **19** materiały budowlane niemetalowe, elementy budowlane i półfabrykaty zawierające gips, gips, zaprawy gipsowe, niemetalowe elementy konstrukcyjne do systemów suchej zabudowy, belki, boazeria drewniana i niemetalowa, deski, drewno budowlane, drewno fornirowane obrabione, drewno po częściowej obróbce, drzwi i drzwi składane niemetalowe, klepka podłogowa, listwy drewniane, lufki, okna, ramy niemetalowe, sklejka, tworzywa sztuczne w postaci płyt, form, kształtowników budowlanych, płytki ceramiczne, szkło budowlane, żaluzje niemetalowe.(111) **236949** (220) 2009 12 16 (210) 364175
(151) 2011 04 20 (441) 2010 03 29

(732) „JANMOR” Spółka z ograniczoną odpowiedzialnością, Pabianice, PL.

(540)



Kolor znaku: czerwony, czarny, szary, jasnoszary
(531) 24.17.21, 27.5.1, 29.1.14
(510), (511) **12** części zamienne do pojazdów mechanicznych.

(111) **236950** (220) 2009 12 21 (210) 364325
(151) 2011 02 21 (441) 2010 03 29
(732) OPTIMUM MARK Spółka z ograniczoną odpowiedzialnością,
Warszawa, PL.
(540)



Kolor znaku: zielony, żółty, jasnopomarańczowy,
ciemnopomarańczowy
(531) 11.3.18, 26.1.2, 26.11.21, 27.5.1, 29.1.14
(510), (511) **29** mięso, ryby, drób, dziczyzna; ekstrakty mięsne, kotlet
mielony classic, steki, cordon bleu, **30** mąka i produkty zbożowe, san-
dwicze, kanapki, mięso zapiekane w cieście, hamburgery.

(111) **236951** (220) 2010 01 07 (210) 364824
(151) 2011 02 17 (441) 2010 04 12
(732) FIRMA HANDLOWA IMPORT EXPORT „TAKO” A. Kowacki, S.
Wolski Spółka Jawna, Siedliszowice, PL.
(540)



Kolor znaku: granatowy, biały
(531) 27.5.1, 29.1.12
(510), (511) **11** urządzenia do schładzania i podgrzewania wody,
aparaty do pobierania i dozowania wody, **20** pojemniki na wodę
niemetalowe, **39** usługi transportowe i magazynowanie towarów
powierzonych świadczone na rzecz osób trzecich.

(111) **236952** (220) 2010 01 11 (210) 364909
(151) 2011 02 21 (441) 2010 04 26
(732) STUDIO MODY „FRANCOISE” Franciszka Znamirska,
Rzeszów, PL.
(540)



Kolor znaku: brązowy, żółty, biały
(531) 26.1.2, 27.5.1, 29.1.13
(510), (511) **14** biżuteria, bransoletki jako biżuteria, broszki jako biżu-
teria, diamenty, kamienie szlachetne i półszlachetne, kasetki na biżute-
rię, kolczyki, łańcuszki jako biżuteria, naszyjniki jako biżuteria, ozdoby
biżuteryjne, spinki do krawatów i mankietów, zegarki i zegary, **18** wy-
roby ze skóry i imitacji skóry nie ujęte w innych klasach, aktówki, tecz-
ki, kuferki, parasolki, paski, paski skórzane, plecaki, portfele i portmo-
netki, torby, teczki i tornistry szkolne, torby na zakupy, torebki, walizy,
walizeczki i torby podróżne, **25** odzież, odzież damska, bluzy, bluzki,
spodnie, spódnice, sukienki, żakiety, żakiety pikowane jako ubrania,
garsonki damskie, kostiumy damskie, bielizna osobista, odzież męska,
garnitury, koszule, krawaty, swetry, pulowery, pelisy, płaszcze, kurtki, fu-
tra, odzież ze skóry, nakrycia głowy, berety, czapki jako nakrycia głowy,
kapelusze, szale, szaliki, apaszki, wyroby pończoszane, pantofle domo-

we, obuwanie, **35** zgrupowanie na rzecz osób trzecich różnych towarów
obejmujących: biżuterię, bransoletki jako biżuterię, broszki jako biżu-
terię, diamenty, kamienie szlachetne i półszlachetne, kasetki na biżute-
rię, kolczyki, łańcuszki jako biżuterię, naszyjniki jako biżuterię, ozdoby
biżuteryjne, spinki do krawatów i mankietów, zegarki i zegary, wyroby
ze skóry i imitacji skóry nie ujęte w innych klasach, aktówki, teczki, ku-
ferki, parasolki, paski, paski skórzane, plecaki, portfele i portmonetki,
torby, teczki i tornistry szkolne, torby na zakupy, torebki, walizy, wali-
zeczki i torby podróżne, odzież, odzież damska, bluzy, bluzki, spodnie,
spódnice, sukienki, żakiety, żakiety pikowane jako ubrania, garsonki
damskie, kostiumy damskie, bielizna osobista, odzież męska, garnitury,
koszule, krawaty, swetry pulowery, pelisy, płaszcze, kurtki, futra, odzież
ze skóry, nakrycia głowy, berety, czapki jako nakrycia głowy, kapelusze,
szale, szaliki, apaszki, wyroby pończoszane, pantofle domowe, obuwanie
pozwalających nabywcy wygodnie je oglądać i kupować w sklepach,
hurtowniach oraz na stronie internetowej, prowadzenie sprzedaży
powyższych towarów także w ramach sklepu internetowego, rozpo-
wszechnianie materiałów i ogłoszeń reklamowych, organizowanie
różnorodnej reklamy i promocji w zakresie projektowania odzieży
i wzornictwa przemysłowego, w tym odzieży damskiej i męskiej, orga-
nizowanie i współdziałanie w targach i wystawach handlowych reklam-
ujących wytwarzaną biżuterię, odzież i obuwanie oraz świadczone usługi,
a także usługi internetowe związane z pośrednictwem handlowym
w zakresie dostępu do informacji o oferowanych towarach i świadczo-
nych usługach poprzez skomputeryzowane przyjmowanie zamówień
i zleceń w celu umożliwienia zainteresowanym osobom brania udziału
w różnorodnych transakcjach handlowych, **42** projektowanie odzieży
i wzornictwa przemysłowego w zakresie odzieży damskiej i męskiej.

(111) **236953** (220) 2010 01 13 (210) 365022
(151) 2011 05 10 (441) 2010 04 26
(732) TESAM s.c., Janusz Świątłowski, Mieczysław Ligęza, Nowy
Sącz, PL.
(540) TESAM

(510), (511) **08** ściągacze do łożysk, tulejek, elementów sprężystych,
w tym gumowo-metalowych-universalne i specjalizowane, głównie do
podzespołów w pojazdach mechanicznych, ściągacze bezwładności-
we, wybijaki, trzpienie i elementy pośrednie do wybijania, prasy ręczne,
w tym śrubowe, prasy hydrauliczne napędzane ręcznie, klucze stałe i na-
stawne do śrub i nakrętek oraz do bezpośrednich połączeń gwintowych
w podzespołach pojazdów, narzędzia do montażu i demontażu pier-
ścieni osadczycy, blokady do unieruchamiania części i podzespołów
pojazdów w trakcie naprawy i montażu, zwłaszcza dla mechanizmów
rozrządu silników spalinowych, zespoły blokad, przyrządy i narzędzia
nastawcze, w tym wyposażone w przyrządy pomiarowe, do montażu
podzespołów pojazdów, uchwyty montażowe, rozpieracze, uchwyty
do podwieszania lub podtrzymywania montowanych zespołów i pod-
zespołów, frezy, skrobaki, narzędzia ściernie i uchwyty do nich, zestawy
narzędzi i części zamiennych do regeneracji gwintów wewnętrznych,
narzędzia serwisowe i naprawcze do pojazdów mechanicznych, zesta-
wy przyrządów i narzędzi wymienionych powyżej, kompletowane dla
poszczególnych typów i modeli pojazdów, **09** przyrządy pomiarowe,
sprawdziany (wzorniki), szczelinomierze, przyrządy do kontroli wielko-
ści zużycia części, zwłaszcza w pojazdach mechanicznych, **37** naprawy
pojazdów mechanicznych, w tym naprawy powypadkowe, naprawy
karoserii, podwozi, naprawy i usługi blacharskie, obsługa techniczna,
regulacje i smarowanie pojazdów mechanicznych, badania pojazdów
dla celów naprawczych, wymiana olejów i innych płynów eksploatacyj-
nych w pojazdach, konserwacja i zabezpieczanie przed korozją pojaz-
dów mechanicznych, lakierowanie i polerowanie pojazdów, odnawianie
powłok lakierniczych, dobór lakierów, mycie i czyszczenie pojazdów,
regeneracja części zamiennych do pojazdów, w tym do silników, naprawy
elementów z tworzyw sztucznych w pojazdach, w tym naprawy tech-
nikami spawalniczymi; wymiana opon, wulkanizacja i bieżnikowanie
opon, naprawy i modernizacje układów elektrycznych i elektronicznych
w pojazdach, instalowanie systemów alarmowych w pojazdach, moder-
nizacje pojazdów mechanicznych, w tym instalowanie alternatywnych
systemów zasilania; pomoc drogowa jako naprawy w miejscu awarii.

(111) **236954** (220) 2010 01 18 (210) 365143
(151) 2011 05 10 (441) 2010 04 26
(732) Przedsiębiorstwo Produkcyjno-Usługowo-Handlowe
MIRTECH Miron Skrzeczowski, Sarbka, PL.

(540)



Kolor znaku: czerwony, czarny

(531) 7.15.1, 26.4.4, 27.5.1, 29.1.12

(510), (511) **06** kabiny prysznicowe metalowe, konstrukcje metalowe, okucia, **19** ścianki działowe niemetalowe, **37** budownictwo, budownictwo przemysłowe.(111) **236955** (220) 2010 01 26 (210) 365432

(151) 2011 05 10 (441) 2010 05 10

(732) B.M. Polska Spółka z ograniczoną odpowiedzialnością, Warszawa, PL.

(540)

Your Life Style

Kolor znaku: pomarańczowy

(531) 27.5.1, 29.1.1

(510), (511) **02** farby, farby podkładowe, bejce, bejce do drewna, emalie, koloranty, lakiery, pigmenty, powłoki z farb, preparaty do konserwacji drewna, preparaty zabezpieczające do metali, rozcieńczalniki do farb, rozcieńczalniki do lakierów, spoiwa do farb.(111) **236956** (220) 2010 01 26 (210) 365453

(151) 2011 05 10 (441) 2010 05 10

(732) EUROCASH Franczyza Spółka z ograniczoną odpowiedzialnością, Komorniki, PL.

(540)

Zielony Kłos

Kolor znaku: zielony

(531) 5.7.2, 27.5.1, 29.1.3

(510), (511) **35** pośrednictwo w sprzedaży pomiędzy producentem a klientem, prowadzenie sieci sklepów z towarami: lemoniady, likiery, wódki, wina, koniaki, napoje bezalkoholowe, napoje bezalkoholowe z soków owocowych, piwo, napoje i soki pomidorowe, soki owocowe, soki warzywne, woda, napoje, bezalkoholowe wyciągi z owoców, napoje alkoholowe, aperitify, koktajle, miód pitny, wyciągi z owoców alkoholowe, środki wybielające, środki czyszczące, mydła, środki perfumeryjne, kosmetyki, środki do czyszczenia zębów, antystatyczne preparaty do celów domowych, aromaty (olejki aromatyczne), saszetki aromatyczne do bielizny, środki do zamaczania bielizny, preparaty do czyszczenia, dezodoranty do użytku osobistego, preparaty do golenia, preparaty kosmetyczne do kąpieli, woda kolońska, wody toaletowe, kosmetyki, zestawy kosmetyków, lakiery do paznokci, ozdoby dla celów kosmetycznych, pasty, proszki, płyny do zębów, pasty do butów, pasty do podłogi i mebli, produkty perfumeryjne, środki do prania, szampony, środki do toalety, przybory kuchenne oraz gospodarstwa domowego oraz pojemniki, pojemniki szklane, wyroby ceramiczne dla gospodarstwa domowego, kosze na chleb, przyrządy do czyszczenia, deski do krojenia w kuchni, doniczki na kwiaty, dozowniki mydła, dozowniki papieru toaletowego, filtry niefekcyjne do kawy, przybory kosmetyczne, pojemniki do kuchni, pojemniki do lodu, sztuczne, młynki ręczne do użytku domowego, mydleniczki, naczynia do picia, termosy do napojów, przybory do użytku domowego, przybory kuchenne, zestawy do przypraw, serwisy, nakrycia stołowe, szczoteczki do zębów, szczotki, naczynia szklane, tace papierowe, talerze, przybory toaletowe, zestawy stołowe z metali nieszlachetnych, pojemniki termoizolacyjne na żywność, tytoń, przybory dla palaczy, cygara, fajki, zestawy dla palaczy, papierosy, tabaka, zapalniczki dla palaczy, zapalki, mięso, drób, dziczyzna, bekon, słonina, buliony, chrupki ziemniaczane, filety rybne, flaki, grzyby konserwowane, jajka, kapusta kwaszona, kiełbasy, konfitury, mięso konserwowane, produkty mleczne, mrożone owoce, napoje mleczne z przewagą mleka, oleje jadalne, owoce konserwowane, galaretki owocowe, potrawy na bazie ryb, ryby konserwowane, ryby nieżywe, sałatki owocowe, sałatki warzywne, sery, skorupiaki nieżywe, sosy mięsne, szynka, śledzie,

tłuszcze jadalne, zwierzyzna łowna, żelatyna do celów spożywczych, żywność solona, kawa, herbata, ryż, cukier, aromaty i przyprawy do żywności, batony, biszkopty, budynie, bułki, chleb, ciasta, cukier, cukierki, czekolada, drożdże, enzymy do ciasta, grysiki, gumy do żucia, kakao, żywność dla dzieci, wyroby z kakao, kasze spożywcze, keczup, lody spożywcze, majonezy, makarony, mąka spożywcza, miód, musztarda, napoje na bazie czekolady, napoje na bazie kakao, napoje na bazie kawy, ocet, ozdoby jadalne do ciast, paszety, przyprawy, pizze, potrawy na bazie mąki, słodczyce, sosy, sól kuchenna, wyroby cukiernicze, produkty zbożowe, rośliny zbożowe, produkty: rolne, leśne, ogrodnicze, grzyby świeże, korzenie spożywcze, kwiaty naturalne, owoce cytrusowe, owoce świeże, pożywienie dla kotów, psów i innych zwierząt, rośliny, żywe ryby, warzywa świeże, ziarno kawowe surowe, ziemniaki, zarodki, kielki, zboże w ziarnach nieprzetworzone, skorupiaki żywe, artykuły biurowe, papier, czasopisma, nienaświetlone błony fotograficzne, środki higieniczne, wata, pieluszki, podpaski, papier toaletowy, fachowe doradztwo handlowe w zakresie organizacji sklepów i ich wyposażenia, obsługi informatycznej handlu, dystrybucja materiałów reklamowych związanych z prowadzeniem handlu, usługi z zakresu informacji handlowej, informacji rynkowej, zdobywanie informacji niezbędnej dla prowadzenia handlu, badanie rynku, reklamowanie, reklamy telewizyjne, radiowe, prasowe i wizualne w zakresie handlu, organizacja wystaw, pokazów handlowych i reklamowych, pokazów towarów, zarządzanie i pomoc w zarządzaniu przedsiębiorstwami handlowymi, usługi w zakresie zawierania umów franchisingowych, zarządzanie zbiorami informatycznymi z zakresu informacji handlowej, usługi związane z przenoszeniem przedsiębiorstw handlowych, wypożyczanie i wynajem wyposażenia pomieszczeń handlowych, w tym sklepów samoobsługowych: dystrybutory automatyczne, kserokopiarki, urządzenia biurowe i wyposażenie biur oraz wynajem pozostałego wyposażenia pomieszczeń handlowych (nie sklasyfikowanego w innych klasach), **36** wynajem powierzchni handlowych, **38** wypożyczanie i wynajem wyposażenia pomieszczeń handlowych: urządzenia do przesyłania informacji, urządzenia telekomunikacyjne, telefony, faksy, **39** świadczenie usług pakowania specjalnego na życzenie i pakowania dla specjalnych celów, np. jubileusze, święta, dostarczanie zakupów na miejsce przeznaczenia, transport zakupów, wypożyczanie i wynajem wyposażenia pomieszczeń handlowych takiego jak: urządzenia chłodnicze lub mroźące, w tym lodówki, wyspy chłodnicze, w szczególności do ekspozycji i samoobsługowej sprzedaży artykułów mrożonych, otwarte regały chłodnicze i bonety do ekspozycji i samoobsługowej sprzedaży artykułów chłodzonych, magazynowe komory chłodnicze i mroźące, stoiska samoobsługowe produktów chłodzonych, kontenery magazynowe, wagi, kraljanice, urządzenia gospodarstwa domowego, **41** wypożyczanie i wynajem wyposażenia pomieszczeń handlowych: aparaty radiowe i telewizyjne, sprzęt audio i video, **42** usługi projektowe z zakresu obiektów handlowych i ich wyposażenia, w tym: mebli, środków transportu, środków magazynowania, ukształtowania obiektów i stoisk handlowych, usługi związane z projektowaniem opakowań i systemów pakowania dla handlu, wypożyczanie i wynajem wyposażenia pomieszczeń handlowych: komputery, oprogramowanie komputerowe, urządzenia elektroniczne lub z elementami elektronicznymi, w tym kasy fiskalne, czytniki (skanery) kodów kreskowych, **43** usługi kawiarni i barów, wypożyczanie wyposażenia barów samoobsługowych, wypożyczanie i wynajem wyposażenia pomieszczeń handlowych: meble oraz boksy kasowe, konstrukcje przenośne, **44** salony fryzjerskie i kosmetyczne, **45** pomocnicze usługi dla klientów sklepów i ich rodzin w czasie zakupów, opieka i miejsce zabaw dla dzieci, usługi z zakresu dozoru i pilnowania obiektów handlowych w nocy i podczas pracy.

(111) **236957** (220) 2010 01 26 (210) 365454

(151) 2011 05 10 (441) 2010 05 10

(732) EUROCASH Franczyza Spółka z ograniczoną odpowiedzialnością, Komorniki, PL.

(540)

Zielony Kłos

Kolor znaku: zielony

(531) 5.7.2, 27.5.1, 29.1.3

(510), (511) **35** pośrednictwo w sprzedaży pomiędzy producentem a klientem, prowadzenie sieci sklepów z towarami: lemoniady, likiery, wód-

ki, wina, koniaki, napoje bezalkoholowe, napoje bezalkoholowe z soków owocowych, piwo, napoje i soki pomidorowe, soki owocowe, soki warzywne, woda, napoje, bezalkoholowe wyciągi z owoców, napoje alkoholowe, aperityfy, koktajle, miód pitny, wyciągi z owoców alkoholowe, środki wybielające, środki czyszczące, mydła, środki perfumeryjne, kosmetyki, środki do czyszczenia zębów, antystatyczne preparaty do celów domowych, aromaty (olejki aromatyczne), saszetki aromatyczne do bielizny, środki do zamaczania bielizny, preparaty do czyszczenia, dezodoranty do użytku osobistego, preparaty do golenia, preparaty kosmetyczne do kąpieli, woda kolońska, wody toaletowe, kosmetyki, zestawy kosmetyków, lakiery do paznokci, ozdoby dla celów kosmetycznych, pasty, proszki, płyny do zębów, pasty do butów, pasty do podłogi i mebli, produkty perfumeryjne, środki do prania, szampony, środki do toalety, przybory kuchenne oraz gospodarstwa domowego oraz pojemniki, pojemniki szklane, wyroby ceramiczne dla gospodarstwa domowego, kosze na chleb, przyrządy do czyszczenia, deski do krojenia w kuchni, doniczki na kwiaty, dozowniki mydła, dozowniki papieru toaletowego, filtry nieelektryczne do kawy, przybory kosmetyczne, pojemniki do kuchni, pojemniki do lodu, sztuczce, młynki ręczne do użytku domowego, mydelniczki, naczynia do picia, termosy do napojów, przybory do użytku domowego, przybory kuchenne, zestawy do przypraw, serwisy, nakrycia stołowe, szczoteczki do zębów, szczotki, naczynia szklane, tace papierowe, talerze, przybory toaletowe, zestawy stołowe z metali nieszlachetnych, pojemniki termoizolacyjne na żywność, tytoń, przybory dla palaczy, cygara, fajki, zestawy dla palaczy, papierosy, tabaka, zapalniczki dla palaczy, zapalki, mięso, drób, dziczyzna, bekon, słonina, buliony, chrupki ziemniaczane, filety rybne, flaki, grzyby konserwowane, jajka, kapusta kwaszona, kielbasy, konfitury, mięso konserwowane, produkty mleczne, mrożone owoce, napoje mleczne z przewagą mleka, oleje jadalne, owoce konserwowane, galaretki owocowe, potrawy na bazie ryb, ryby konserwowane, ryby nieżywe, sałatki owocowe, sałatki warzywne, sery, skorupiaki nieżywe, sosy mięsne, szynka, śledzie, tłuszcze jadalne, zwierzyzna łowna, żelatyna do celów spożywczych, żywność solona, kawa, herbata, ryż, cukier, aromaty i przyprawy do żywności, batony, biszkopty, budynie, bułki, chleb, ciasta, cukier, cukierki, czekolada, drożdże, enzymy do ciasta, grysiki, gumy do żucia, kakao, żywność dla dzieci, wyroby z kakao, kasze spożywcze, keczup, lody spożywcze, majonezy, makarony, mąka spożywcza, miód, musztarda, napoje na bazie czekolady, napoje na bazie kakao, napoje na bazie kawy, ocet, ozdoby jadalne do ciast, pasztety, przyprawy, pizze, potrawy na bazie mąki, słodczyce, sosy, sól kuchenna, wyroby cukiernicze, produkty zbożowe, rośliny zbożowe, produkty: rolne, leśne, ogrodnicze, grzyby świeże, korzenie spożywcze, kwiaty naturalne, owoce cytrusowe, owoce świeże, pożywienie dla kotów, psów i innych zwierząt, rośliny, żywe ryby, warzywa świeże, ziarno kawowe surowe, ziemniaki, zarodki, kielki, zboże w ziarnach nieprzetworzone, skorupiaki żywe, artykuły biurowe, papier, czasopisma, nienaświetlone błony fotograficzne, środki higieniczne, wata, pieluszki, podpaski, papier toaletowy, fachowe doradztwo handlowe w zakresie organizacji sklepów i ich wyposażenia, obsługi informatycznej handlu, dystrybucja materiałów reklamowych związanych z prowadzeniem handlu, usługi z zakresu informacji handlowej, informacji rynkowej, zdobywanie informacji niezbędnej dla prowadzenia handlu, badanie rynku, reklamowanie, reklamy telewizyjne, radiowe, prasowe i wizualne w zakresie handlu, organizacja wystaw, pokazów handlowych i reklamowych, pokazów towarów, zarządzanie i pomoc w zarządzaniu przedsiębiorstwami handlowymi, usługi w zakresie zawierania umów franchisingowych, zarządzanie zbiorami informatycznymi z zakresu informacji handlowej, usługi związane z przenoszeniem przedsiębiorstw handlowych, wypożyczanie i wynajem wyposażenia pomieszczeń handlowych, w tym sklepów samoobsługowych: dystrybutory automatyczne, kserokopiarki, urządzenia biurowe i wyposażenie biur oraz wynajem pozostałego wyposażenia pomieszczeń handlowych (nie sklasyfikowanego w innych klasach), **36** wynajem powierzchni handlowych, **38** wypożyczanie i wynajem wyposażenia pomieszczeń handlowych: urządzenia do przesyłania informacji, urządzenia telekomunikacyjne, telefony, faksy, **39** świadczenie usług pakowania specjalnego na życzenie i pakowania dla specjalnych celów, np. jubileusze, święta, dostarczanie zakupów na miejsce przeznaczenia, transport zakupów, wypożyczanie i wynajem wyposażenia pomieszczeń handlowych takiego jak: urządzenia chłodnicze lub mrozące, w tym lodówki, wyspy chłodnicze, w szczególności do ekspozycji i samoobsługowej sprzedaży artykułów mrożonych, otwarte regały chłodnicze i bonety do ekspozycji i samoobsługowej sprzedaży artykułów chłodzonych, magazynowe komory chłodnicze i mrozące, stoiska samoobsługowe produktów chłodzonych, kontenery magazynowe, wagi, krajalnice, urządzenia gospodarstwa domowego, **41** wypożyczanie i wynajem wyposażenia pomieszczeń handlowych: aparaty radiowe i telewizyjne, sprzęt audio i video,

42 usługi projektowe z zakresu obiektów handlowych i ich wyposażenia, w tym: mebli, środków transportu, środków magazynowania, ukształtowania obiektów i stoisk handlowych, usługi związane z projektowaniem opakowań i systemów pakowania dla handlu, wypożyczanie i wynajem wyposażenia pomieszczeń handlowych: komputery, oprogramowanie komputerowe, urządzenia elektroniczne lub z elementami elektronicznymi, w tym kasy fiskalne, czytniki (skanery) kodów kreskowych, **43** usługi kawiarni i barów, wypożyczanie wyposażenia barów samoobsługowych, wypożyczanie i wynajem wyposażenia pomieszczeń handlowych: meble oraz boksy kasowe, konstrukcje przenośne, **44** salony fryzjerskie i kosmetyczne, **45** pomocnicze usługi dla klientów sklepów i ich rodzin w czasie zakupów, opieka i miejsce zabaw dla dzieci, usługi z zakresu dozoru i pilnowania obiektów handlowych w nocy i podczas pracy.

(111) **236958** (220) 2010 02 02 (210) 365800
 (151) 2011 05 11 (441) 2010 05 10
 (732) ADMIRO Maja Ptasieńska, Warszawa, PL.
 (540)



Kolor znaku: żółty, czerwony, czarny
 (531) 1.3.2, 1.17.11, 9.1.10, 27.5.1, 29.1.13
 (510), (511) **41** nauczanie-kursy języka obcego-hiszpański, korepetycje, konwersacje, kursy dla grup i osób indywidualnych, kursy firmowe, nauczanie korespondencyjne przez mail, skype, edukacja.

(111) **236959** (220) 2010 02 05 (210) 365949
 (151) 2011 05 11 (441) 2010 05 10
 (732) Dorota Patora, Bielsko-Biała, PL.
 (540)



Kolor znaku: żółty, pomarańczowy, czarny
 (531) 13.1.17, 26.11.1, 27.5.1, 29.1.13
 (510), (511) **11** żarówki energooszczędne zawierające diody elektroluminescencyjne, listwy i taśmy oświetleniowe, zawierające diody elektroluminescencyjne.

(111) **236960** (220) 2010 02 05 (210) 365950
 (151) 2011 05 11 (441) 2010 05 10
 (732) Dorota Patora, Bielsko-Biała, PL.
 (540)



Kolor znaku: zielony, czarny, biały
 (531) 1.3.2, 27.5.1, 29.1.13
 (510), (511) **11** żarówki energooszczędne zawierające diody elektroluminescencyjne, listwy i taśmy oświetleniowe zawierające diody elektroluminescencyjne.

(111) **236961** (220) 2008 02 21 (210) 336928
 (151) 2011 05 25 (441) 2008 05 26
 (732) EGAZETY Spółka z ograniczoną odpowiedzialnością,
 Warszawa, PL.

(540)



Kolor znaku: czarny, szary, biały, jasnobezowy, brązowy i jego odcienie

(531) 20.7.1, 27.5.1, 29.1.15

(510), (511) **09** nośniki informacji optyczne, magnetyczne, cyfrowe; publikacje elektroniczne-moduły ładowalne, oprogramowanie stałe komputerowe softwarowe, nagrane; programy komputerowe-software ładowalne, sterujące programy komputerowe-nagrane; sterujące programy komputerowe systemu operacyjnego-nagrane, płyty gramofonowe, płyty CD, płyty DVD, **16** książki; broszury; gazety; czasopisma; periodyki; mapy, atlasy; kalendarze; formularze; fotografie; nuty; plakaty; ryciny; reprodukcje dzieł sztuki, **35** badanie rynku; badanie opinii publicznej; usługi reklamowe; rozpowszechnianie materiałów reklamowych; reklama za pośrednictwem sieci komputerowych; realizowanie reklam poprzez sprzedaż czasu i miejsca na cele reklamowe w środkach masowego przekazu; reklama prasowa; reklama radiowa i telewizyjna; reklama powietrzna; rekrutacja personelu; dobór personelu; sprzedaż hurtowa i komisowa/detaliczna realizowana przez agentów komisowych, maklerów, przez domy aukcyjne, domy wysyłkowe i przez Internet produktów rolnych, żywych zwierząt, żywności, artykułów użytku osobistego i domowego, paliw i produktów pochodnych, materiałów budowlanych i wyposażenia sanitarnego, drewna i wyrobów z drewna, wyrobów chemicznych, maszyn i urządzeń, maszyn i urządzeń biurowych, części elektronicznych, oprogramowania i sprzętu komputerowego; wypożyczanie urządzeń i wyposażenia biurowego, fotokopiarek, administrowanie, kontrolowanie, zarządzanie spółkami i przedsiębiorstwami, **36** administrowanie rynkiem finansowym; usługi pomocnicze związane z pośrednictwem finansowym; usługi maklerskie; usługi brokerskie; zarządzanie finansami; zarządzanie funduszami inwestycyjnymi; usługi pomocnicze związane z ubezpieczeniami i funduszami emerytalno-rentowymi; doradztwo finansowe; usługi agentów ubezpieczeniowych, **37** naprawa artykułów użytku osobistego i domowego, **38** wypożyczanie modemów, urządzeń do przesyłania informacji, **39** magazynowanie, przechowywanie, pakowanie i przepakowywanie towarów; dystrybucja gazet; dystrybucja przesyłek, **40** drukowanie książek, czasopism, periodyków, gazet; oprawianie zadrukowanych arkuszy drukarskich w książki, broszury, czasopisma, periodyków, **41** publikowanie książek, gazet, czasopism, broszur za wyjątkiem reklamowych, formularzy za wyjątkiem reklamowych, map i atlasów, folderów za wyjątkiem reklamowych, nut; kalendarzy, plakatów za wyjątkiem reklamowych, rycin za wyjątkiem reklamowych, reprodukcji dzieł sztuki; publikowanie publikacji w formie elektronicznej on-line; wynajmowanie sprzętu radiowo-telewizyjnego, kamer; kamera wideo, **42** prace badawczo-rozwojowe w dziedzinie nauk społecznych i humanistycznych, administrowanie stronami komputerowymi-sieciowymi; tworzenie i utrzymywanie stron internetowych dla osób trzecich; projektowanie oprogramowania komputerowego, projektowanie systemów komputerowych, aktualizacja, powielanie, instalowanie, odzyskiwanie danych komputerowych; wynajmowanie komputerów i zestawów komputerowych.

(111) **236962** (220) 2010 08 30 (210) 374698

(151) 2011 04 29 (441) 2010 12 06

(732) Olimp Laboratories Spółka z ograniczoną odpowiedzialnością, Nagawczyna, PL.

(540)



Kolor znaku: biały, czarny, zielony

(531) 2.1.8, 26.4.2, 27.5.1, 29.1.13

(510), (511) **03** kosmetyki wspomagające odchudzanie i codzienną pielęgnację ciała, perfumy i środki perfumeryjne, wody toaletowe, wody kolońskie, wody zapachowe, dezodoranty osobiste, antyperspiranty, olejki

eteryczne, kremy oraz maści i maseczki kosmetyczne, mlecza kosmetyczne, talk kosmetyczny, mydła, mieszaniny zapachowe, kosmetyki do pielęgnacji włosów, **05** leki dla ludzi, leki pomocnicze i wspierające, leki w płynie, maści do celów farmaceutycznych, leki przeciw zaparciom, leki uspokajające, środki przeczyszczające, środki przeciwbólowe, bandaże higieniczne, gazy opatrunkowe, gazy dla celów medycznych, gąbki do ran, plastry do celów medycznych, balsamy do celów leczniczych, preparaty terapeutyczne do kąpieeli, preparaty chemiczno-farmaceutyczne, bakteriologiczne, bakteryjne i biologiczne preparaty do celów medycznych, enzymy do celów farmaceutycznych i medycznych, substancje dietetyczne do celów leczniczych, artykuły spożywcze dla niemowląt, środki odkażające, środki sanitarne do celów leczniczych, **16** gazety, czasopisma, katalogi, książki, albumy, broszury, plakaty, prospekty, foldery, **28** sprzęt do różnych dyscyplin sportowych zawarty w tej klasie, rowery treningowe stacjonarne, przyrządy gimnastyczne, przyrządy stosowane w kulturystyce, **29** koncentraty i odżywki wysokobiałkowe wzbogacone witaminami, solami mineralnymi i aminokwasami, produkty mleczne, mleko, jogurty, kefiry, sery, proteiny mleczne, serwatki, napoje mleczne lub z przewagą mleka, białka jajek, proteiny spożywcze, ekstrakty mięsne, konserwowane, suszone i gotowane owoce i warzywa, oleje i tłuszcze jadalne, **30** koncentraty i odżywki węglowodanowe i wysokoenergetyczne wzbogacone witaminami i solami mineralnymi zawarte w tej klasie, pieczywo, pieczywo specjalne, pieczywo dietetyczne, mieszanki śniadaniowe, w tym: muesli, płatki kukurydziane, płatki owsiane, otręby, produkty mączne, produkty zbożowe, napoje kawowe i czekoladowe, soja, **32** napoje bezalkoholowe wzbogacone witaminami i minerałami, napoje serwatkowe, napoje izotoniczne, napoje z soków owocowych, nektary owocowe, napoje proteinowe, napoje węglowodanowe i energetyczne, napoje bezalkoholowe, aperitify bezalkoholowe, wyciągi z owoców, ekstrakty owocowe bezalkoholowe, woda gazowana i mineralna, soki, syropy do napojów, **35** zgrupowanie na rzecz osób trzecich różnych towarów obejmujące: kosmetyki dla sportowców, kosmetyki wspomagające odchudzanie i codzienną pielęgnację ciała, perfumy i środki perfumeryjne, wody toaletowe, wody kolońskie, wody zapachowe, dezodoranty, antyperspiranty, olejki eteryczne, kremy oraz maści i maseczki kosmetyczne, mlecza kosmetyczne, talk kosmetyczny, mydła, mieszaniny zapachowe, preparaty do golenia i depilacji, kosmetyki do opalania, szampony, sole kąpielowe, kosmetyki do pielęgnacji włosów, środki do czyszczenia zębów, leki dla ludzi, leki pomocnicze i wspierające, leki w płynie, maści do celów farmaceutycznych, leki przeciw zaparciom, leki uspokajające, środki przeczyszczające, środki przeciwbólowe, preparaty medyczne na porost włosów, ziola lecznicze, hormony do celów medycznych, materiały opatrunkowe, bandaże higieniczne, bandaże opatrunkowe, gazy opatrunkowe, gazy dla celów medycznych, gąbki do ran, plastry do celów medycznych, balsamy do celów leczniczych, preparaty terapeutyczne do kąpieeli, preparaty chemiczno-farmaceutyczne, bakteriologiczne, bakteryjne i biologiczne preparaty do celów medycznych, enzymy do celów farmaceutycznych i medycznych, sole do kąpieeli mineralnych, substancje dietetyczne do celów leczniczych, artykuły spożywcze dla niemowląt, środki odkażające, środki sanitarne do celów leczniczych, odżywki wzmacniające zawierające preparaty parafarmaceutyczne stosowane profilaktycznie i dla rekonwalescentów, gazety, czasopisma, katalogi, książki, albumy, broszury, plakaty, prospekty, foldery, artykuły odzieżowe, zwłaszcza odzież i bieliznę sportową, sprzęt do różnych dyscyplin sportowych, rowery treningowe stacjonarne, przyrządy gimnastyczne, przyrządy stosowane w kulturystyce, produkty mleczne, mleko, jogurty, kefiry, sery, proteiny mleczne, serwatki, napoje mleczne lub z przewagą mleka, białka jajek, proteiny spożywcze, ekstrakty mięsne, konserwowane, suszone i gotowane owoce i warzywa, oleje i tłuszcze jadalne, koncentraty i odżywki wysokobiałkowe wzbogacone witaminami, solami mineralnymi i aminokwasami, pieczywo, pieczywo specjalne, pieczywo dietetyczne, mieszanki śniadaniowe, w tym: muesli, płatki kukurydziane, płatki owsiane, otręby, produkty mączne, produkty zbożowe, napoje kawowe i czekoladowe, soję, koncentraty i odżywki węglowodanowe i wysokoenergetyczne wzbogacone witaminami i solami mineralnymi, napoje bezalkoholowe, aperitify bezalkoholowe, wyciągi z owoców, ekstrakty owocowe bezalkoholowe, wody gazowane i mineralne, soki, syropy do napojów, napoje serwatkowe, napoje z soków owocowych, nektary owocowe, napoje proteinowe i węglowodanowe, napoje bezalkoholowe wzbogacone witaminami i solami mineralnymi, pozwalające nabywcy wygodnie je oglądać i kupować w sklepiech, hurtowniach oraz na stronie internetowej, usługi sprzedaży ww. towarów za pośrednictwem sklepu internetowego, usługi reklamowe i marketingowe, **39** pakowanie i magazynowanie towarów; usługi w zakresie dystrybucji towarów, **44** infor-

macja i doradztwo dotyczące pielęgnacji zdrowia; porady w zakresie diety, informacji i doradztwo dotyczące pielęgnacji zdrowia i urody oraz stosowania produktów temu służących.

(111) **236963** (220) 2010 02 05 (210) 365971
(151) 2011 05 11 (441) 2010 05 10
(732) ATLANTIC Spółka z ograniczoną odpowiedzialnością, Sanok, PL.
(540)



Kolor znaku: czarny, żółty

(531) 26.1.1, 26.1.3, 26.2.1, 27.5.1, 29.1.12

(510), (511) **07** mechanizmy napędowe inne niż do pojazdów lądowych, narzędzia ręczne o napędzie elektrycznym, **09** systemy zabezpieczające.

(111) **236964** (220) 2010 02 08 (210) 366034
(151) 2011 03 23 (441) 2010 05 24
(732) LUNCH SERVICE S.C. Dariusz Cyran, Piotr Sobczak,
Michałowice, PL.
(540)



Kolor znaku: bordowy (RAL 3002), biały

(531) 11.1.1, 25.5.2, 27.5.1, 29.1.12

(510), (511) **41** organizowanie przyjęć rozrywkowych, **42** projektowanie pomieszczeń i oprogramowania gastronomicznego, **43** obsługa gastronomiczna z własnym zapleczem, produktami i transportem.

(111) **236965** (220) 2010 02 08 (210) 366035
(151) 2011 02 09 (441) 2010 05 24
(732) MOKATE Spółka z ograniczoną odpowiedzialnością, Żory, PL.
(540)



Kolor znaku: czerwony, biały, brązowy, czarny, zielony, żółty, niebieski, szary

(531) 5.7.1, 6.7.4, 6.7.5, 11.3.1, 11.3.25, 19.3.3, 26.4.2, 27.5.1, 27.7.1, 29.1.15
(510), (511) **30** kawa.

(111) **236966** (220) 2010 02 15 (210) 366303
(151) 2011 05 13 (441) 2010 05 24
(732) Chrześcijańska Służba Charytatywna, Warszawa, PL.
(540)



(531) 2.7.12, 2.7.23, 26.1.1, 26.1.14, 27.5.1

(510), (511) **16** wyroby z papieru i kartonu; książki, czasopisma, prospekty, broszury, okólniki, ulotki, biuletyny i broszurki; materiały biurowe, **35** usługi reklamy; usługi doradcze w zarządzaniu działalnością gospodarczą; pozyskiwanie danych do komputerowych baz danych; organizowanie i prowadzenie baz danych o wolontariatach i odbiorcach ich pomocy, usługi promocji wolontariatu i pracy społecznej; usługi wynajmowania przestrzeni reklamowych; doradztwo organizacyjne w prowadzeniu działalności wspomagającej rozwój wspólnot i społeczności lokalnej, usługi promocji i reklamy na rzecz integracji europejskiej oraz rozwijania kontaktów i współpracy między społeczeństwami, **36** organizowanie zbiórek funduszy i zbiórek rzeczowych na cele dobroczynne, społeczne, szkoleniowe, edukacyjne; usługi w zakresie sponsoringu i przyznawania grantów; sponсорowanie finansowe w zakresie stypendiów, zapomóg; tworzenie i organizowanie funduszy na cele pomocy rodzinom, osobom w trudnej sytuacji życiowej oraz osobom dotkniętym klęskami żywiołowymi, epidemiami lub uszkodzonym w wyniku działań wojennych, **41** usługi edukacyjne; organizowanie i prowadzenie konferencji, warsztatów, seminariów, kursów i szkoleń o tematyce zdrowotnej, rodzinnej, ekologicznej, o społeczności międzynarodowej, wolności i prawach człowieka, swobodach obywatelskich, mniejszości narodowej i etnicznej, prawach kobiet i mężczyzn, prawach konsumentów; szkolenia w zakresie zatrudnienia i aktywizacji zawodowej osób pozostających bez pracy lub zagrożonych jej utratą; usługi związane z organizacją wypoczynku i rekreacją, organizowanie obozów, kolonii, wczasów, zjazdów; publikowanie tekstów innych niż reklamowe; produkcja filmów i programów oświatowych; organizowanie i nadzorowanie placówek, zakładów i ośrodków charytatywnych, w których świadczy się usługi edukacyjne, rozrywkowe lub kulturalne; organizowanie wypoczynku, **43** usługi dostarczania żywności, schronienia; usługi prowadzenia schronisk, świetlic środowiskowych, domów opieki, domów turystycznych; usługi prowadzenia restauracji, barów, **44** usługi medyczne; usługi poradnictwa i konsultacji w sprawach higieny osobistej i odżywiania; usługi szpitalne, usługi sanatoryjne, prowadzenie hospicjów, zakładów opiekuńczo-leczniczych, ośrodków pomocy psychologicznej, placówek rekonwalescencji, ośrodków adopcyjno-opiekuńczych, ośrodków wsparcia i interwencji kryzysowej; usługi rehabilitacyjne; opieka nad sierotami, starcami, osobami upośledzonymi fizycznie lub umysłowo, usługi w zakresie medycznej i pielęgniarskiej opieki nad uchodźcami; usługi w zakresie pomocy medycznej i pielęgniarskiej na rzecz ofiar klęsk żywiołowych, wojen i epidemii; pomoc społeczna; organizowanie i nadzorowanie placówek, zakładów i ośrodków charytatywnych, w których świadczy się usługi medyczne; prowadzenie poradni małżeńskich i rodzinnych, **45** poszukiwanie osób zaginionych, pomoc prawna; doradztwo w zakresie bezpieczeństwa.

(111) **236967** (220) 2010 02 17 (210) 366415
(151) 2011 02 22 (441) 2010 05 24
(732) MONUMENT9 Centrum Telefonów Komórkowych Kamil
Wiśniewski, Gdynia, PL.
(540)



(531) 27.5.1, 27.7.1

(510), (511) **35** usługi handlu detalicznego obejmujące telefony komórkowe, baterie, ładowarki, obudowy, pokrowce, kable usb do telefonów komórkowych.

(111) **236968** (220) 2010 02 18 (210) 366479
(151) 2011 04 08 (441) 2010 05 24
(732) Okręgowa Spółdzielnia Mleczarska, Włoszczowa, PL.
(540) włoszczowa czas na sernik
(510), (511) **29** mleczne produkty, ser, twarogi, **30** ciasta, ciastka, ciasto na ciastka, wyroby cukiernicze, żywność na bazie mąki.

(111) **236969** (220) 2010 02 22 (210) 366609
(151) 2011 04 19 (441) 2010 06 07
(732) Przemysłowy Instytut Motoryzacji, Warszawa, PL.

(540)



Kolor znaku: granatowy, biały, czarny

(531) 2.1.25, 26.1.4, 26.11.3, 27.5.1, 29.1.13

(510), (511) **09** aparaty i instrumenty naukowe, dokumentacja techniczno-konstrukcyjna oraz wydawnictwa wewnętrzne i publikacje zewnętrzne w formie elektronicznej, **12** samochody, autobusy, przyczepy i części zamienne do tych pojazdów ujęte w tej klasie, **16** dokumentacja techniczno-konstrukcyjna oraz wydawnictwa wewnętrzne i publikacje zewnętrzne w formie papierowej.

(111) **236970** (220) 2010 02 22 (210) 366610

(151) 2011 04 19 (441) 2010 06 07

(732) Przemysłowy Instytut Motoryzacji, Warszawa, PL.

(540)



Kolor znaku: granatowy, biały, czarny

(531) 2.1.25, 18.1.23, 26.1.4, 27.5.1, 29.1.13

(510), (511) **09** aparaty i instrumenty naukowe, dokumentacja techniczno-konstrukcyjna oraz wydawnictwa wewnętrzne i publikacje zewnętrzne w formie elektronicznej, **12** samochody, autobusy, przyczepy i części zamienne do tych pojazdów ujęte w tej klasie, **16** dokumentacja techniczno-konstrukcyjna oraz wydawnictwa wewnętrzne i publikacje zewnętrzne w formie papierowej.

(111) **236971** (220) 2010 02 24 (210) 366754

(151) 2011 04 19 (441) 2010 06 07

(732) Toruńskie Zakłady Materiałów Opatrunkowych Spółka Akcyjna, Toruń, PL.

(540) w rytmie for teens

(510), (511) **05** wkładki higieniczne, podpaski higieniczne, tampony higieniczne.(111) **236972** (220) 2010 02 24 (210) 366755

(151) 2011 04 19 (441) 2010 06 07

(732) Toruńskie Zakłady Materiałów Opatrunkowych Spółka Akcyjna, Toruń, PL.

(540) anielsko delikatne diabelsko chłonne

(510), (511) **05** podpaski higieniczne, wkładki higieniczne.(111) **236973** (220) 2010 02 23 (210) 366972

(151) 2011 05 13 (441) 2010 06 07

(732) Dom Maklerski BZ WBK Spółka Akcyjna, Poznań, PL.

(540)



Kolor znaku: czarny, biały, szary, pomarańczowy, jasnopomarańczowy

(531) 24.15.1, 25.5.1, 26.4.4, 27.5.1, 29.1.15

(510), (511) **36** giełdowe notowania, giełdowe pośrednictwo, inwestycje kapitałowe, maklerstwo, maklerstwo giełdowe.

(111) **236974** (220) 2010 03 04 (210) 367300

(151) 2011 04 27 (441) 2010 06 07

(732) Gmina Miasto Strumień, Strumień, PL.

(540)



Kolor znaku: błękitny, ciemnoniebieski, biały, jasnozielony

(531) 26.1.1, 26.11.1, 27.5.1, 29.1.13

(510), (511) **16** papier, materiały biurowe, materiały do pakowania, **35** usługi reklamowe, **41** usługi związane z wszelkimi formami edukacji, usługi związane z wszelkimi formami edukacji, usługi rozrywkowe, usługi związane z organizacją zawodów sportowych i imprez kulturalnych.

(111) **236975** (220) 2010 03 04 (210) 367321

(151) 2011 03 23 (441) 2010 06 07

(732) ACCOR, Evry, FR.

(540)



Kolor znaku: biały, złoty, fioletowy

(531) 26.4.1, 27.5.1, 29.1.13

(510), (511) **43** usługi hotelarskie i restauracyjne w zakresie zaopatrzenia w żywności i napoje; usługi w zakresie tymczasowego zakwaterowania; usługi moteli, restauracji, kafeterii, herbaciarni, barów z wyłączeniem usług klubowych, pensjonatów; usługi rezerwacji pokoi hotelowych dla podróżnych; konsultacje i doradztwo inne niż specjalistyczne dotyczące usług hotelarskich i restauracyjnych.

(111) **236976** (220) 2010 03 04 (210) 367324

(151) 2011 04 12 (441) 2010 06 07

(732) Krzysztof Dzyr, Warszawa, PL.

(540)



Kolor znaku: czerwony, biały, czarny

(531) 18.7.1, 26.5.1, 27.5.1, 29.1.13

(510), (511) **35** reklama telewizyjna, billboardowa, ulotki.(111) **236977** (220) 2010 03 05 (210) 367329

(151) 2011 04 27 (441) 2010 06 07

(732) Provimi Pet Food Polska Spółka z ograniczoną odpowiedzialnością, Warszawa, PL.

(540)



Kolor znaku: niebieski, biały

(531) 3.1.6, 26.4.2, 26.4.15, 26.4.18, 27.5.1, 29.1.12

(510), (511) **31** pasze i karma dla zwierząt; pożywienie dla psów, kotów i innych zwierząt; napoje dla zwierząt domowych; produkty do hodowli zwierząt; produkty na ściółkę dla zwierząt; artykuły jadalne

do zucia dla zwierząt; dodatki do pasz nie do celów leczniczych; mączka dla zwierząt; mączka rybna na pasze dla zwierząt; mączka z orzechów arachidowych dla zwierząt; piasek aromatyczny dla zwierząt domowych; proteiny dla zwierząt; spożywcze pasze wzmacniające dla zwierząt; suchary dla psów i kotów; ziarno do żywienia zwierząt.

(111) **236978** (220) 2010 03 08 (210) 367445
 (151) 2011 04 27 (441) 2010 06 21
 (732) Sławomir Górka, Mszalnica, PL.; Leszek Górka, Mszalnica, PL.
 (540)



Kolor znaku: czerwony, szary, biały
 (531) 7.3.2, 26.1.2, 27.5.1, 29.1.13
 (510), (511) **06** okna, drzwi, bramy metalowe, **19** okna, drzwi, bramy niemetalowe, **20** meble.
 (551) wspólne prawo ochronne

(111) **236979** (220) 2010 03 08 (210) 367462
 (151) 2011 04 27 (441) 2010 06 21
 (732) MAGDECOR Zaopatrzenie Pracowni Dekoratorskich Magdalena Reszel, Lublin, PL.
 (540)



(531) 26.1.2, 27.5.1
 (510), (511) **24** bielizna pościelowa, bielizna stołowa tekstylna, bieżniki stołowe, ceraty, firanki, kapy na łóżka, kotary na drzwi, narzuty na łóżka, pokrowce ochronne na meble, pokrycia na materace, pokrowce na poduszki, okładziny do mebli z materiałów tekstylnych, okładziny do mebli z tworzyw sztucznych, obicia ścienne z materiałów tekstylnych, obrusy, płótno haftowane, podszewki, poszewki, pościel, prześcieradła, ręczniki tekstylne, tkaniny dekoracyjne, tkaniny obiciowe, tkaniny przylepne przyklejane na gorąco, serwetki tekstylne, sztandary, tworzywa sztuczne jako substytuty tkanin, uchwyty do zasłon z materiałów tekstylnych, zasłony z surowców włókienniczych lub tworzyw sztucznych, rolety z tkanin, **26** chwosty, frędzle, galony, artykuły pasmanteryjne, pompony, sznurki lamówkowe, taśmy do zasłon, lamówki do ubrań, **35** usługi detalicznej i hurtowej sprzedaży: tkanin dekoracyjnych i obiciowych, firan, pasmanterii, dodatków krawieckich i akcesoriów, tekstylnych wyrobów gotowych, obić ściennych nie z materiałów tekstylnych, tapet, taśm do zasłon i firan, artykułów dekoracyjnych, świec, podstawek, ceramiki.

(111) **236980** (220) 2010 03 17 (210) 367875
 (151) 2011 04 07 (441) 2010 06 21
 (732) P.P.H.U. „SOCHA” Andrzej Antos, Daszewice, PL.
 (540)



Kolor znaku: żółty, czarny
 (531) 26.1.2, 26.1.18, 27.5.1, 29.1.12
 (510), (511) **01** nawozy do uźyźniania gleby, komposty, podłóża do upraw, humus, pokrycia humusowe, torf, ściółki.

(111) **236981** (220) 2008 07 27 (210) 344106
 (151) 2011 02 18 (441) 2008 10 27
 (732) GO-TRAKT Bogusław Turczak, Łódź, PL.

(540)

GO-TRAKT

Kolor znaku: biały, granatowy
 (531) 26.4.2, 27.5.1, 29.1.12
 (510), (511) **19** betony towarowe i konstrukcyjne, cement, prefabrykаты betonowe: płyty stropowe, płyty drogowe, nadproża, stropy gęstożebrowe, bloczki fundamentowe, pustaki ścienne, piasek, żwir, glina, **37** prace ziemne: wykopy, nasypy, przygotowanie terenu pod budowę, wymiana gruntu; usługi w zakresie prac drogowych: drogi i place o nawierzchni rozbiieralnej i betonowej.

(111) **236982** (220) 2008 11 06 (210) 348351
 (151) 2011 04 06 (441) 2009 02 16
 (732) Piotr Krakowiak, Falenty, PL.
 (540)



Kolor znaku: biały, czarny, czerwony, niebieski
 (531) 20.5.16, 26.11.3, 27.5.1, 29.1.14
 (510), (511) **16** poradniki, podręczniki, czasopisma, czasopisma branżowe, broszury, druki, fotografie, gazety, reprodukcje, kalendarze, komiksy, książki, mapy, materiały do nauczania, notesy, plakaty, rysunki, prospekty, publikacje, **35** usługi w zakresie badania rynku, sondaże opinii publicznej, organizowanie targów i wystaw handlowych w celach handlowych i reklamowych, zarządzanie targami i wystawami o charakterze handlowym i reklamowym, organizowanie i prowadzenie kampanii reklamowych, usługi w zakresie marketingu i prezentacji, zgrupowanie towarów RTV, AGD, artykułów fotograficznych, urządzeń multimedialnych, sprzętu biurowego, sprzętu komputerowego, urządzeń klimatyzacyjnych, narzędzi i elektronarzędzi na rzecz osób trzecich, pozwalające nabywcy wygodnie oglądać i kupować te towary w sklepie wielkopowierzchniowym i w sklepie internetowym za pośrednictwem sieci teleinformatycznej, internetu, **41** wydawanie gazety internetowej o charakterze branżowym, dotyczącej tematyki sprzętu RTV i AGD, artykułów fotograficznych, urządzeń multimedialnych, sprzętu biurowego, sprzętu komputerowego, urządzeń klimatyzacyjnych, narzędzi i elektronarzędzi, usługi edukacyjne i szkoleniowe w zakresie sprzętu RTV, AGD, artykułów fotograficznych, urządzeń multimedialnych, sprzętu biurowego, sprzętu komputerowego, urządzeń klimatyzacyjnych, narzędzi i elektronarzędzi, oprogramowania komputerowego, obsługi komputerów, świadczone w sposób tradycyjny i drogą on-line, organizowanie targów, ekspozycji, wystaw, seminariów, konferencji, wykładów, grup dyskusyjnych związanych z tematyką AGD, RTV, techniką komputerową, oprogramowaniem komputerowym, usługami drogą on-line, technologiami i usługami informacyjnymi, organizowanie targów, wystaw, konferencji, seminariów, wykładów w celach naukowo-technicznych, zarządzanie targami i wystawami o charakterze naukowo-technicznym, organizowanie zjazdów, pokazów i prezentacji osiągnięć naukowo-technicznych, publikowanie tekstów innych niż o charakterze reklamowym, w tym w trybie on-line, wydawanie i publikowanie czasopism, w tym czasopism branżowych oraz książek i periodyków w formie tradycyjnej oraz z zastosowaniem sieci informatycznych Internetu, obsługiwane, uaktualnianie publikacji elektronicznych dostarczanych do odbiorców drogą on-line, nauczanie i szkolenia kadr naukowych, w szczególności w zakresie komputerów i zaawansowanych technologii, organizowanie konkursów edukacyjnych, zwłaszcza w dziedzinie techniki komputerowej i zaawansowanych technologii, dostarczanie informacji o charakterze edukacyjnym i szkoleniowym za pomocą stron internetowych, działających w globalnej sieci komputerowej, **42** administrowanie stronami komputerowymi (internetowymi), prowadzenie komputerowych platform informacyjnych o charakterze branżowym, w szczególności dotyczących tematyki AGD i RTV, artykułów fotograficznych, urządzeń multimedialnych, sprzętu biurowego, sprzętu komputerowego, urządzeń klimatyzacyjnych, narzędzi i elektronarzędzi, opracowywanie i wdrażanie programów komputerowych związanych z testowa-

niem urządzeń AGD, RTV, artykułów fotograficznych, urządzeń multimedialnych, sprzętu biurowego, sprzętu komputerowego, urządzeń klimatyzacyjnych, narzędzi i elektronarzędzi, testowanie urządzeń AGD, RTV, artykułów fotograficznych, urządzeń multimedialnych, sprzętu biurowego, sprzętu komputerowego, urządzeń klimatyzacyjnych, narzędzi i elektronarzędzi.

(111) **236983** (220) 2009 01 22 (210) 351096
 (151) 2011 03 08 (441) 2009 04 27
 (732) Urszula Czwartkowska, Sobieszyn, PL.
 (540)

AZoon

(531) 27.5.1
 (510), (511) **35** prowadzenie sklepów internetowych z tkaninami, z bielizną stołową, z pościelą, prowadzenie hurtowni i sklepów wielkopowierzchniowych, polegające na zgrupowaniu na rzecz osób trzecich wyżej wymienionych towarów, pozwalające nabywcy wygodnie oglądać i kupować te towary, w tym także za pośrednictwem sieci komputerowych, Internetu, **40** wykonywanie nadruków na odzieży, hafciarstwo, krawiectwo, obróbka materiałów.

(111) **236984** (220) 2009 01 27 (210) 351292
 (151) 2011 04 14 (441) 2009 05 11
 (732) Centrum Filmowe ATV Film Jerzy Dworczyk, Łódź, PL.
 (540) Galeria gwiazd

(510), (511) **35** usługi agencji reklamowych, fotokopiowanie, rozpowszechnianie ogłoszeń reklamowych, reklama za pośrednictwem sieci komputerowej, wynajmowanie powierzchni na cele reklamowe, produkcja reklam radiowych i telewizyjnych, **38** usługi agencji informacyjnej, prasowej, przesyłanie informacji, przesyłanie informacji tekstowej i obrazowej przy pomocy komputera, **40** usługi fotograficzne, wykonywanie zdjęć, **41** usługi agencji modeli do pozowania, usługi artystów teatralnych, produkcja filmów, montaż programów radiowych i telewizyjnych, organizowanie konkursów piękności, prowadzenia studia filmowego, organizowanie castingów.

(111) **236985** (220) 2009 07 23 (210) 358606
 (151) 2011 02 14 (441) 2009 10 26
 (732) NCF EURO PLUS Tomasz Leśniewski, Gdańsk, PL.
 (540)



Kolor znaku: bordowy, czerwony, biały
 (531) 26.4.2, 27.5.1, 29.1.13
 (510), (511) **35** usługi w zakresie: agencji reklamowych, analiz rynkowych, badań marketingowych, badań rynku, dystrybucji materiałów reklamowych, usług edytorskich w zakresie reklamy, marketingu, promocji, opracowania informacji jako komputerowej bazy danych, prezentowania produktów w mediach dla celów sprzedaży detalicznej, publikowania tekstów reklamowych, reklamy, reklamy telewizyjnej, rozpowszechniania ogłoszeń reklamowych, sondaży opinii publicznej, **38** usługi w zakresie: emisji radiowej oraz telewizyjnej, poczty elektronicznej, przesyłania informacji, w tym przesyłania informacji tekstowej i obrazowej przy pomocy komputera, telewizji kablowej, transmisji programów telewizyjnych oraz radiowych, transmisji satelitarnej, **41** usługi w zakresie: fotoreportaży, montażu taśm wideo, obsługi publikacji elektronicznych on-line [nieprzesyłalnych], organizacji wystaw z dziedziny kultury lub edukacji, organizowania i prowadzenia koncertów, organizowania i prowadzenia szkoleń, organizowania zawodów sportowych, produkcji i montażu programów radiowych i telewizyjnych, produkcji i nagrywania filmów, produkcji programów telewizyjnych, publikacji elektronicznej on-line książek i periodyków, publikowania książek oraz tekstów innych niż teksty reklamowe, rozrywki, sporządzania napisów, np. do filmów w wersji oryginalnej, studia filmowego, studia nagrań, usług reporterskich, widowisk rozrywkowych, wykonywania mikrofilmów.

(111) **236986** (220) 2009 08 04 (210) 359029
 (151) 2011 02 16 (441) 2009 11 09
 (732) PULIRE SPÓŁKA Z OGRANICZONĄ ODPOWIEDZIALNOŚCIĄ,
 Katowice, PL.
 (540)



Kolor znaku: czarny, pomarańczowy, żółty
 (531) 1.3.2, 26.1.1, 27.5.1, 29.1.13
 (510), (511) **03** kremy kosmetyczne, środki do szorowania, preparaty do mycia, mydła, mydła dezodoryzujące, mydła dezynfekujące, mydła przeciwpotowe, **05** środki dezynfekcyjne do celów higienicznych, środki dezynfekcyjne do toalet chemicznych, środki do oczyszczania powietrza, środki do odświeżania powietrza, **11** suszarki do włosów, suszarki łazienkowe do rąk montowane przy umywalkach, suszarki powietrza, urządzenia do suszenia rąk przy umywalkach, **16** ręczniki papierowe, ręczniki do twarzy papierowe, papier toaletowy, serwetki stołowe papierowe, **21** mopy, szmatki do czyszczenia, ściereczki do czyszczenia, ściereczki do wycierania kurzu, ściereczki do mycia podłóg, kosze na śmieci, kubły na śmieci, kosze na odpadki, kosze do użytku domowego, dozowniki metalowe ręczników papierowych, dozowniki mydła, dozowniki papieru toaletowego.

(111) **236987** (220) 2009 08 28 (210) 359955
 (151) 2011 04 28 (441) 2009 12 07
 (732) CHECZ SPÓŁKA Z OGRANICZONĄ ODPOWIEDZIALNOŚCIĄ,
 Gdańsk, PL.
 (540)



Kolor znaku: niebieski, granatowy
 (531) 26.2.1, 27.5.1, 29.1.4
 (510), (511) **36** operacje finansowe, kapitałowe inwestycje, wycena nieruchomości, obrót nieruchomościami oraz pośrednictwo w tym zakresie, sprzedaż nieruchomości, **37** usługi budowlane, budowa budynków, usługi instalacyjne, naprawy, **42** doradztwo budowlane.

(111) **236988** (220) 2009 09 03 (210) 360156
 (151) 2011 02 22 (441) 2009 12 07
 (732) MILK TRADE s.r.o., Český Těšín, CZ.
 (540) SER JANOSIKA
 (510), (511) **29** wyroby z mleka, sera; ser, ser wędzony.

(111) **236989** (220) 2009 09 03 (210) 360157
 (151) 2011 02 22 (441) 2009 12 07
 (732) MILK TRADE s.r.o., Český Těšín, CZ.
 (540) JANOSIKOWE TALARY
 (510), (511) **29** wyroby z mleka, sera; ser, ser wędzony.

(111) **236990** (220) 2009 10 09 (210) 361465
 (151) 2011 04 28 (441) 2010 01 18
 (732) JA AK Spółka z ograniczoną odpowiedzialnością, Zadolę, PL.
 (540)



Kolor znaku: czarny, czerwony, biały, jasnoczerwony, żółty, pomarańczowy, zielony, ciemnoczerwony
 (531) 1.1.17, 5.7.21, 24.15.3, 27.5.1, 29.1.15

(510), (511) **29** mrożone i schładzane owoce i warzywa; owoce i warzywa konserwowane, suszone i gotowane; przetwory z owoców i warzyw, miąższ owoców, owoce: dekoracyjne, kandyzowane, galaretki owocowe, przeciery owocowe, sałatki owocowe i warzywne; dżemy, konfitury, marmolady, nadzienia i żele; owoce i warzywa w puszkach; żelatyna spożywcza, **31** produkty rolne, ogrodnicze, leśne oraz ziarna o ile zawarte są w klasie 31; świeże owoce i warzywa; rośliny i kwiaty, cebulki, kłącza i nasiona roślin owocowych i warzyw, **32** napoje bezalkoholowe, napoje owocowe, zagęszczone soki owocowe, soki owocowe i owocowo-warzywne, syropy i inne preparaty do produkcji napojów, ekstrakty owocowe bezalkoholowe, esencje do produkcji napojów, nektary owocowe, bezalkoholowe wyciągi z owoców; wody mineralne i gazowane, woda do napojów, **35** usługi agencji importowo-eksportowej; pośredniczenie w zawieraniu umów, załatwianiu formalności, kontraktacji i skupu owoców i warzyw; usługi pośrednictwa handlowego na rzecz firm krajowych i zagranicznych; zgrupowanie na rzecz osób trzecich różnych towarów pozwalające nabywcy wygodnie je oglądać i kupować w hurtowniach, sklepach i na stronie internetowej wyspecjalizowanej w sprzedaży owoców, warzyw, przetworów owocowo-warzywnych, artykułów spożywczych, napojów bezalkoholowych i alkoholowych, kwiatów, roślin, nasion, nawozów i środków ochrony roślin; usługi reklamowe, dystrybucja materiałów reklamowych, próbek i wzorów wyrobów; usługi w zakresie organizacji pokazów, wystaw i targów w celach handlowych i promocyjnych; organizacja i prowadzenie skupu owoców i warzyw; doradztwo i pomoc w zakresie organizowania i prowadzenia działalności gospodarczej; usługi badania rynku, **39** usługi transportowe i spedycyjne; towary transport drogowy pojazdami uniwersalnymi i specjalistycznym, usługi specjalistycznego transportu chłodniczego; usługi: składowanie, magazynowanie, magazynowanie chłodnicze, przechowywanie, pakowanie, sortowanie, konfekcjonowanie, schładzanie, załadunek i dostarczanie produktów rolno-spożywczych; usługi informacyjne i pośrednictwo w zakresie transportu i spedycji, **40** usługi w zakresie przetwórstwa owoców i warzyw o ile zawarte są w klasie 40; zamrażanie i schładzanie owoców i warzyw; konserwowanie owoców i warzyw, wyciskanie soków z owoców; drukowanie i inne nanoszenie wzorów i form plastycznych na opakowania; utylizacja i unieszkodliwianie odpadów przemysłowych, recykling odpadków i odpadów.

(111) **236991** (220) 2009 11 16 (210) 362977
(151) 2011 02 14 (441) 2010 03 01
(732) Flagrades Maciej Strzelecki, Kraków, PL.
(540)

extravaganace
chocolate

Kolor znaku: żółty
(531) 27.5.1, 29.1.2
(510), (511) **30** czekolada, napoje na bazie czekolady.

(111) **236992** (220) 2009 12 02 (210) 363660
(151) 2011 03 16 (441) 2010 03 15
(732) SPORTOWO.PL AGNIESZKA KOPCZYŃSKA, Poznań, PL.; P.H. „PAAK” SPÓŁKA JAWNA PACZKOWSCY, Bydgoszcz, PL.
(540)



(531) 26.1.18, 26.13.25, 27.5.1
(510), (511) **09** kaski bokserskie; kaski ochronne używane w sportach walki; baterie elektryczne, chronografy, dzwonki, liczniki, obrotomierze, prędkościomierze do pojazdów, aparatura do przetwarzania informacji, urządzenia do interkomunikacji, kaski ochronne, kompas, urządzenia elektryczne do kontroli i sygnalizacji, latarki, urządzenia do nawigacji; okulary przeciwsłoneczne, przeciwosłepieniowe, ochronne do uprawiania sportu, **18** sprzęt i akcesoria do jazdy konnej; kije marszowe, trekkingowe; rowerowe, sportowe oraz turystyczne; plecaki, torby, torebki, parasole, laski, **25** odzież oraz obuwie używane w sportach walki; obuwie, nakrycia głowy oraz kostiumy;

gimnastyczne, pływackie, turystyczne, do fitnessu, do ćwiczeń fizycznych; czepki; czapki; szaliki; klapki, **28** artykuły sportowe, gimnastyczne; sprzęt oraz przyrządy do fitnessu, do ćwiczeń fizycznych; sprzęt turystyczny, sprzęt pływacki; pompki do piłek ręczne oraz nożne; pompki turystyczne; namioty do zabawy; ochraniacze sportowe; rękawice do gier; akcesoria do pływania i sportów wodnych, **35** usługi sprzedaży: detalicznej, hurtowej, internetowej, katalogowej, wysyłkowej oraz poprzez ofertę bezpośrednią następujących towarów: sportowe/turystyczne: artykuły, sprzęt, przyrządy, ubrania, obuwie, nakrycia głowy, zarządzanie sklepami: detalicznymi, hurtowymi, internetowymi.

(551) wspólne prawo ochronne

(111) **236993** (220) 2009 12 07 (210) 363796
(151) 2011 04 20 (441) 2010 03 15
(732) ZAKŁADY MIĘSNE „POTORSKY” SPÓŁKA JAWNA JAN POTORSKI, JERZY POTORSKI, Krokowo, PL.
(540) KNIAZIA
(510), (511) **29** mięso wieprzowe i jego przetwory-wędzonki, wędliny, pasztety, wyroby drożdżowe i garmazeryjne.

(111) **236994** (220) 2009 12 07 (210) 363797
(151) 2011 04 20 (441) 2010 03 15
(732) ZAKŁADY MIĘSNE „POTORSKY” SPÓŁKA JAWNA JAN POTORSKI, JERZY POTORSKI, Krokowo, PL.
(540) Z KARCZMY
(510), (511) **29** mięso wieprzowe i jego przetwory-wędzonki, wędliny, pasztety, wyroby drożdżowe i garmazeryjne.

(111) **236995** (220) 2009 12 11 (210) 363997
(151) 2011 02 24 (441) 2010 03 15
(732) Wrocławskie Przedsiębiorstwo Usług Hotelarskich Spółka z ograniczoną odpowiedzialnością, Wrocław, PL.
(540) GONDOWIAK
(510), (511) **43** usługi hotelarskie, usługi prowadzenia hoteli, motele, pensjonatów, domów turystycznych i domów wypoczynkowych, usługi wynajmowania pomieszczeń na pobyt czasowy, usługi wynajmowania sal na konferencje, szkolenia, posiedzenia, bankiety i przyjęcia okolicznościowe, usługi związane z rezerwacją hoteli, motele, pensjonatów, domów turystycznych, domów wypoczynkowych i kwater, usługi agencji zakwaterowań; usługi w zakresie prowadzenia restauracji, kawiarni, barów, bufetów i stołówek, usługi w zakresie zaopatrywania w żywność i napoje oraz obsługi gastronomicznej konferencji, szkoleń, bankietów i przyjęć okolicznościowych.

(111) **236996** (220) 2009 12 17 (210) 364240
(151) 2011 04 15 (441) 2010 03 29
(732) Bogumił Wysopal, Jodłownik, PL.
(540)

HOME & DECOR

(531) 24.17.25, 26.4.2, 27.5.1
(510), (511) **20** meble, lustra, ramy do obrazów, wyroby z drewna, korka, trzciny, sitowia, wikliny, rogu, kości, kości słoniowej, fiszbinu, muszli, bursztynu, masy perłowej, sepiolitu, z imitacji tych surowców lub z tworzyw sztucznych, **21** przybory kuchenne i gospodarstwa domowego, gąbki i grzebień, szczotki, materiały szczotkarskie, sprzęt do czyszczenia, pędzle, wyroby szklane, porcelanowe i ceramiczne, **24** tkaniny, wyroby tekstylne, nakrycia na łóżka i stoły, **35** prowadzenie sklepów i hurtowni z następującymi towarami: środki perfumeryjne, olejki eteryczne, kosmetyki, środki do pielęgnacji włosów, środki do mycia, czyszczenia i polerowania, mydła, materiały oświetleniowe, świece i knoty do oświetlania, żaluzje i rolety metalowe i inne wyroby metalowe, wyroby ślusarskie, szafy pancerne, sejfy, narzędzia ręczne i przyrządy z napędem elektrycznym, mechanicznym, hydraulicznym i pneumatycznym, sztuczne, płyty (dyski) z nagraniami, sprzęt przetwarzający dane, komputery, monitory, drukarki, przyrządy sygnalizacyjne i alarmowe, przyrządy pomiarowe, sprzęt nagłaśniający, kable elektryczne, telefony komórkowe, aparaty oświetleniowe,

grzewcze, sprzęt do gotowania, pieczenia, elektryczne naczynia do gotowania, armatura sanitarna, wodociągowa i gazowa, wyroby jubilerskie, kamienie szlachetne, zegarki, zegary, papier, karton, kalka techniczna, wyroby z papieru, kartonu, druki, dzienniki, czasopisma, książki, zaproszenia, ulotki reklamowe, etykiety samoprzylepne, wizytówki, materiały fotograficzne, fotografie, sprzęt dla artystów, sprzęt biurowy, artykuły biurowe, tworzywa sztuczne do pakowania, parasole i parasolki, torby, walizki, wyroby rymarskie, glazura, terrakota, parkiety, mozaiki, płytki ceramiczne, meble, lustra, ramy do obrazów, wyroby z drewna, korka, trzciny, sitowia, wikliny, rogu, kości, kości słoniowej, fiszbinu, muszli, bursztynu, masy perłowej, sepiolitu, z imitacji tych surowców lub z tworzyw sztucznych, przybory kuchenne i gospodarstwa domowego, gąbki i grzebień, szczotki, materiały szrotkarskie, sprzęt do czyszczenia, pędzle, wyroby szklane, porcelanowe i ceramiczne, tkaniny, wyroby tekstylne, nakrycia na łóżka i stoły, ubrania, obuwie, nakrycia głowy, koronki, hafty, wstążki i sploty, guziki, haczyki i oczka, szpilki, igły oraz inne artykuły krawieckie, sztuczne kwiaty, dywany, chodniki (kilimy), słomianki, maty, linoleum, inne materiały do pokrywania podłóg, sztuczne kwiaty, gry i zabawki, artykuły gimnastyczne i sportowe, ozdoby choinkowe, kawa, herbata, kakao, cukier, ryż, tapioka, sago, kawa nienaturalna, przyprawy, rośliny, kwiaty naturalne, karma dla zwierząt, napoje alkoholowe, w tym wino, tytoń, przybory dla palaczy, zapałki, dystrybucja materiałów reklamowych, pokazy towarów, organizowanie wystaw w celach handlowych i reklamowych, pomoc w zarządzaniu przedsiębiorstwami handlowymi lub przemysłowymi, wynajmowanie pomieszczeń do prowadzenia działalności gospodarczej, wyznaczanie urządzeń i wyposażenia biurowego oraz sklepowego.

(111) **236997** (220) 2009 12 21 (210) 364331
 (151) 2011 02 24 (441) 2010 03 29
 (732) FUTURADOM Spółka z ograniczoną odpowiedzialnością,
 Łódź, PL.
 (540)



Kolor znaku: turkusowy (PANTONE 3115C), szary
 (531) 7.1.8, 7.1.9, 26.11.12, 27.5.1, 29.1.12
 (510), (511) **36** administrowanie nieruchomościami, **42** architektura, projektowanie budynków.

(111) **236998** (220) 2010 01 16 (210) 365135
 (151) 2011 05 10 (441) 2010 04 26
 (732) Przedsiębiorstwo Produkcyjno-Usługowo-Handlowe
 „KOTREM” Stefan Piątkowski, Kłobuck, PL.
 (540)



Kolor znaku: zielony, żółty
 (531) 26.4.2, 26.4.18, 27.5.1, 29.1.12
 (510), (511) **04** brykiety drzewne, brykiety materiałów palnych, drewno opałowe, koks, paliwa mineralne, nafta, oleje palne, oleje przemysłowe, materiały oświetleniowe, paliwa, paliwa gazowe, parafina, podpałki, świece, węgiel jako paliwo, węgiel drzewny jako paliwo, **06** deflektory kominowe metalowe, haki do wieszania kotłów metalowe, haki metalowe, nasady kominowe metalowe, kominowe trzony metalowe, kominy metalowe, kratki ochronne metalowe wentylacyjne i kominowe, ruszty metalowe, kraty ochronne do pieców metalowe, kształtki rurowe rozgałęzieniowe metalowe, osłony do rur metalowe, ekrany przed ogniem z pieców, pojemniki metalowe do magazynowania lub transportu, przewody centralnego ogrzewania metalowe, armatura do przewodów metalowa, przewody instalacyjne rurowe rozgałęźne metalowe, przewody metalowe do instalacji wentylacyjnej i klimatyzacyjnej, rury metalowe,

silosy metalowe na paliwa stałe, kosze samowyladowcze niemechaniczne metalowe, zaciski do rur metalowe, obejmy do zamocowania rur metalowe, zawory metalowe inne niż części maszyn, pojemniki metalowe na paliwo płynne, stałe lub gazowe, **11** armatura do pieców, armatura bezpieczeństwa do urządzeń oraz instalacji wodnych i gazowych, bojler, grzejniki do centralnego ogrzewania, chłodnice do pieców, wymienniki ciepła, zasobniki ciepła, instalacje do dystrybucji wody, armatura regulacyjna i bezpieczeństwa do ogrzewania wodnego, paleniska, palniki, piece inne niż do celów doświadczalnych, urządzenia do ładowania pieców, piecyki do podgrzewania wody, pompy ciepłne, popielniki do palenisk, instalacje do automatycznego transportu popiołu, instalacyjne przewody wodociągowe, armatura do regulacji urządzeń wodnych lub gazowych oraz przewodów wodnych lub gazowych, węzownice jako części instalacji grzewczych lub chłodniczych, wyciągi i regulatory do wyciągów dla ogrzewnictwa, wyposażenie pieców, zasobniki ciepła, zasuwki kominowe dla ogrzewnictwa, zawory mieszalnikowe do przewodów wodociągowych i grzewczych, zawory termostatyczne jako części instalacji ogrzewniczych, zespoły grzejne powietrzne, **35** zgrupowanie na rzecz osób trzecich różnych towarów pozwalające nabywcy wygodnie oglądać i kupować te towary na stronie internetowej dotyczącej sprzedaży towarów, urządzeń i instalacji dla ogrzewnictwa, zgrupowanie na rzecz osób trzecich różnych towarów pozwalające nabywcy wygodnie oglądać i kupować te towary w sklepie wielobranżowym i hurtowni z towarami, urządzeniami i instalacjami dla ogrzewnictwa; reklama za pośrednictwem sieci komputerowej, usługi zaopatrzenie osób trzecich jako zakupy produktów i usług dla innych przedsiębiorstw, **37** montaż i naprawy instalacji grzewczych, instalowanie i naprawy urządzeń dla chłodnictwa, czyszczenie, instalacja i naprawy kotłów i pieców.

(111) **236999** (220) 2010 01 18 (210) 365169
 (151) 2011 05 10 (441) 2010 04 26
 (732) SULIMAR Spółka z ograniczoną odpowiedzialnością,
 Piotrków Trybunalski, PL.
 (540)



(531) 3.7.3, 19.1.1, 19.1.5, 25.1.25, 26.1.2, 26.1.16
 (510), (511) **32** piwo, napoje bezalkoholowe.

(111) **237000** (220) 2010 02 02 (210) 365818
 (151) 2011 05 11 (441) 2010 05 10
 (732) De Care E. Szała, E. Śleszyńska Spółka Jawna, Pierków, PL.
 (540)



Kolor znaku: czerwony, biały, szary, czarny
 (531) 7.1.24, 27.5.1, 29.1.14
 (510), (511) **29** suszone i gotowane owoce i warzywa, **30** kawa, herbata, ryż, wyroby cukiernicze i słodczyce, sosy (przyprawy); przyprawy, **31** świeże owoce i warzywa; nasiona.

(111) **237001** (220) 2008 01 14 (210) 335067
 (151) 2011 03 15 (441) 2008 04 28
 (732) Thaddäus Ehrhardt, Częstochowa, PL.

(540) Hot Jazz Spring
(510), (511) **41** organizowanie i prowadzenie koncertów, usługi kompozycji muzycznych, rozrywka.

(111) **237002** (220) 2008 02 13 (210) 336525
(151) 2011 05 12 (441) 2008 05 26
(732) P.R.L. Spółka z ograniczoną odpowiedzialnością, Wrocław, PL.
(540) P.R.L.

(510), (511) **41** usługi związane z organizowaniem i obsługą dyskotek, zapewnianie rozrywki w ramach usług klubowych w tym nocnych klubach; organizowanie i obsługa przyjęć w ramach zapewniania rozrywki; informacja o imprezach rozrywkowych; informacja o rekreacji; organizowanie i prowadzenie konferencji; organizowanie i prowadzenie sympozjów; organizowanie i prowadzenie seminariów; organizowanie i prowadzenie zjazdów, organizowanie i prowadzenie konkursów w ramach zapewniania rozrywki; organizowanie wystaw z dziedziny kultury i edukacji; organizowanie parków rozrywki.

(111) **237003** (220) 2008 03 22 (210) 338627
(151) 2011 02 18 (441) 2008 06 23
(732) POLSKI DACH Spółka z ograniczoną odpowiedzialnością, Poznań, PL.
(540)



Kolor znaku: biały, czerwony, czarny
(531) 7.3.11, 26.4.1, 26.4.16, 27.5.1, 29.1.13
(510), (511) **19** konstrukcje niemetalowe dla budownictwa, zadaszienia niemetalowe; konstrukcje dachowe niemetalowe; szalunki niemetalowe; ogrody zimowe niemetalowe; wiatrolapy; klapy; świetliki; konstrukcje profilowe; budowlane materiały niemetalowe; stolarka budowlana; fasady niemetalowe i elementy do ich montażu nie zawarte w innych klasach, **35** usługi prowadzenia punktów sprzedaży; składów fabrycznych, celnych lub outsourcingowych; sklepów; sieci sklepów; hurtowni; sprzedaży na stronach Web oraz poprzez ofertę bezpośrednią takich towarów jak: ogrody zimowe; budowlane materiały, stolarka budowlana, pokrycia dachowe, konstrukcje dachowe, konstrukcje profilowe, fasady, usługi reklamowe; usługi promocyjne dotyczące działalności gospodarczej; usługi w zakresie organizacji i zarządzania programami lojalnościowymi dla klientów; reklama za pośrednictwem Internetu; wynajmowanie miejsc na umieszczenie ogłoszeń lub reklam, usługi w zakresie promowania towarów i usług osób trzecich poprzez programy promocyjne z nagrodami, w których punkty zakupu są nagradzane za zakup dokonany od subskrybentów sprzedaży; emisja i obsługa kart stałego klienta, nagradzających lojalność i promujących rozpoznawalność marki poprzez oferowanie zachęt i zniżek przy zakupie towarów i korzystaniu z usług, wydawanie i wykupywanie talonów, żetonów i kuponów wartościowych; emisja i obsługa kart zniżkowych; zapewnianie udogodnień kredytowych; analizy w odniesieniu do wszystkich w/w usług wymienionych w klasie 35, **37** usługi montażu, instalacji oraz napraw i konserwacji konstrukcji budowlanych, konstrukcji dachów i hal z litego drewna; usługi remontowe i budowlane; nadzór budowlany; usługi w zakresie informacji budowlanej, **42** projektowanie konstrukcji, projektowanie konstrukcji dachowych; badania techniczne w zakresie budownictwa; usługi architektoniczne i urbanistyczne; badania i analizy techniczne; obsługa inżynierska kontraktów budowlanych; projektowanie i opiniowanie techniczne w zakresie budownictwa, wzornictwo przemysłowe w zakresie budownictwa.

(111) **237004** (220) 2008 04 21 (210) 339939
(151) 2011 02 18 (441) 2008 08 04
(732) Jarosław Urzyncik, Koszęcin, PL.
(540)



Kolor znaku: biały, czarny, czerwony
(531) 1.15.5, 26.4.2, 27.5.1, 28.7.0, 29.1.13

(510), (511) **06** rurociągi metalowe, rury metalowe, rury metalowe ożebrowane, ściany szczelne metalowe, konstrukcje stalowe, obudowy górnicze metalowe, **07** turbiny, prądnice, generatory prądu i elektryczności, multicyklony, **11** kotły, kotły centralnego ogrzewania, kotły grzewcze, wymienniki, wymienniki ciepła, podgrzewacze, przegrzewacze, walczaki, grodzie kotłów, ekrany kotłów, komory zbiorcze kotłów, kolektory, parowniki, wytwornice pary, wyparki, skraplacze, ekonomizery, rekuperatory, schładzacze, chłodnice, palniki, paleniska, piece, podajniki, zbiorniki, grzejniki, nagrzewnice, promienniki ciepła, kominy, instalacje centralnego ogrzewania, instalacje wentylacyjne, **35** sprzedaż artykułów metalowych, sprzętu hydraulicznego i grzejnego, dodatkowego wyposażenia hydraulicznego i grzejnego, drobnych wyrobów metalowych oraz urządzeń elektrycznych i elektronicznych; sprzedaż paliw, **37** montaż, serwis, remonty i instalacja urządzeń grzewczych; montaż, serwis, remonty, modernizacje i instalacja urządzeń energetycznych; montaż, serwis, remonty, modernizacje i instalacja rurociągów energetycznych; wynajem maszyn, urządzeń i sprzętu budowlanego, **40** obróbka metali i nakładanie powłok na metale; obróbka mechaniczna elementów metalowych; kucie, prasowanie, wyłaczanie i walcowanie metali; metalurgia proszków; gięcie rur, blach i kształtowników, **42** usługi w zakresie projektowania budowlanego, urbanistycznego i technologicznego.

(111) **237005** (220) 2008 09 08 (210) 345833
(151) 2011 04 06 (441) 2008 12 22
(732) Imperial Tobacco Limited, Bristol, GB.
(540) ROYAL RICHMOND

(510), (511) **34** tytoń przetworzony lub nieprzetworzony; papierosy, cygara, cygaretki; tabaka, rurki do papierosów; filtry do papierosów; urządzenia ręczne do własnego wykonywania papierosów; artykuły dla palaczy oraz zapalki.

(111) **237006** (220) 2008 10 23 (210) 347763
(151) 2011 04 13 (441) 2009 02 02
(732) Huta Bankowa Spółka z ograniczoną odpowiedzialnością, Dąbrowa Górnicza, PL.
(540)



(531) 27.5.1
(510), (511) **06** pręty kwadratowe, kęsy do kucia, pręty okrągłe, kątowniki równoramienne, kształtowniki łebkowe, obręcze, pierścienie kuto-walcowane.

(111) **237007** (220) 2008 12 22 (210) 350271
(151) 2011 03 08 (441) 2009 03 30
(732) Zakład Wielobranżowy „LEMAR” Marek Lewandowski, Wrzosowa, PL.
(540)



Kolor znaku: niebieski i jego odcienie, biały, czerwony
(531) 26.1.2, 26.1.18, 27.5.1, 29.1.13
(510), (511) **19** szyby zespolone termoizolacyjne, szkło walcowane do budownictwa; szyby zespolone wklęsło-wypukłe, szyby panoramiczne gięte.

(111) **237008** (220) 2009 04 21 (210) 354946
(151) 2011 02 18 (441) 2009 08 03
(732) Kazimierz Gacek, Maków Podhalański, PL.

(540)



Kolor znaku: błękitny, szary, biały, zielony, czerwony

(531) 6.1.2, 25.1.15, 26.1.1, 27.5.1, 29.1.15

(510), (511) **32** wody mineralne gazowane i niegazowane, wody i napoje gazowane, wody sodowe, wody stołowe, niegazowane napoje bezalkoholowe, soki owocowe i warzywne, syropy, **35** usługi polegające na oferowaniu do sprzedaży i sprzedaż wody i napojów bezalkoholowych w sklepach i hurtowniach.

(111) **237009** (220) 2009 04 21 (210) 354947
 (151) 2011 02 18 (441) 2009 08 03
 (732) Kazimierz Gacek, Maków Podhalański, PL.
 (540)



Kolor znaku: błękitny, biały, granatowy, szary, czerwony

(531) 6.1.2, 25.1.15, 26.1.1, 27.5.1, 29.1.15

(510), (511) **32** wody mineralne gazowane i niegazowane, wody i napoje gazowane, wody sodowe, wody stołowe, niegazowane napoje bezalkoholowe, soki owocowe i warzywne, syropy, **35** usługi polegające na oferowaniu do sprzedaży i sprzedaż wody i napojów bezalkoholowych w sklepach i hurtowniach.

(111) **237010** (220) 2009 08 31 (210) 360027
 (151) 2011 05 17 (441) 2009 12 07
 (732) PeeM Paweł Janisiewicz, Kraków, PL.
 (540)



Kolor znaku: żółty, czarny

(531) 26.4.2, 26.4.6, 27.5.1, 29.1.12

(510), (511) **16** modele, makiety architektoniczne, **25** odzież.

(111) **237011** (220) 2009 08 31 (210) 360030
 (151) 2011 05 17 (441) 2009 12 07
 (732) TERMO ORGANIKA SPÓŁKA Z OGRANICZONĄ
 ODPOWIEDZIALNOŚCIĄ, Kraków, PL.
 (540)



Kolor znaku: czarny, pomarańczowy

(531) 25.7.1, 25.7.7, 26.13.1, 29.1.12

(510), (511) **17** styropian i produkty styropianowe, materiały izolacyjne, materiały uszczelniające, **19** materiały budowlane niemetalowe.

(111) **237012** (220) 2009 08 31 (210) 360031
 (151) 2011 05 17 (441) 2009 12 07
 (732) TERMO ORGANIKA SPÓŁKA Z OGRANICZONĄ
 ODPOWIEDZIALNOŚCIĄ, Kraków, PL.
 (540)



Kolor znaku: czarny, jasnopomarańczowy

(531) 25.7.1, 25.7.7, 26.13.1, 29.1.12

(510), (511) **17** styropian i produkty styropianowe, materiały izolacyjne, materiały uszczelniające, **19** materiały budowlane niemetalowe.

(111) **237013** (220) 2009 08 31 (210) 360032
 (151) 2011 05 17 (441) 2009 12 07
 (732) TERMO ORGANIKA SPÓŁKA Z OGRANICZONĄ
 ODPOWIEDZIALNOŚCIĄ, Kraków, PL.
 (540)

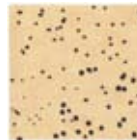

Kolor znaku: czarny, jasnopomarańczowy

(531) 25.7.1, 25.7.7, 26.13.1, 29.1.12

(510), (511) **17** styropian i produkty styropianowe, materiały izolacyjne, materiały uszczelniające, **19** materiały budowlane niemetalowe.

(111) **237014** (220) 2009 09 01 (210) 360109
 (151) 2011 04 28 (441) 2009 12 07
 (732) KRASNODEBSKI I S-KA-“OPTIBLOK” SPÓŁKA JAWNA, Łódź, PL.
 (540) SAFETY

(510), (511) **09** aparatura i instrumenty optyczne, oprawki do okularów, oprawki do pince-nez, okulary przeciwsłoneczne, okulary przeciwsłoneczne, osłony przeciwoślepieniowe, okulary przeciwsłoneczne, osłony przeciwoślepieniowe, okulary, binokle, artykuły do wyrobu okularów, etui do okularów, łańcuszki do okularów, okulary ochronne i okulary ochronne z soczewkami korekcyjnymi do uprawiania sportu, okulary i osłony oczu z soczewkami korekcyjnymi do ochrony przed wypadkami, soczewki optyczne, soczewki korekcyjne, soczewki kontaktowe, szkła kontaktowe, szkła optyczne, wyroby optyczne, **35** prowadzenie usług w zakresie: agencji importowo-eksportowej, agencji informacji handlowej, reklamy prasowej, radiowej i telewizyjnej, **44** prowadzenie usług w zakresie: usług optycznych, pomocy medycznej, klinik medycznych.

(111) **237015** (220) 2009 09 08 (210) 360302
 (151) 2011 05 13 (441) 2009 12 21
 (732) FM PRODUKTY DLA STOMATOLOGII WOJCIECH FEĆ, BEATA
 FEĆ SPÓŁKA JAWNA, Kraków, PL.
 (540)



Kolor znaku: szary, granatowy

(531) 27.5.1, 29.1.12

(510), (511) **03** preparaty do polerowania protez dentystycznych, preparaty do czyszczenia protez zębowych, **05** amalgamaty dentystyczne, cementy dentystyczne, lakiery dentystyczne, mastyksy dentystyczne, dentystyczne materiały do odcisków, dentystyczne materiały ściernie, kleje do protez dentystycznych, cement kostny do celów chirurgicznych i ortopedycznych, porcelana na protezy dentystyczne, leki do celów stomatologicznych, tkaniny chirurgiczne, wosk do modelowania do celów stomatologicznych, materiały do

plombowania zębów, stopy dentystyczne ze złota, implanty chirurgiczne (żywe tkanki), **10** aparatura i instrumenty chirurgiczne, nici chirurgiczne, dentystyczna aparatura elektryczna, aparatura i instrumenty dentystyczne, fotele dentystyczne, lusterka dentystyczne, sztyfty dentystyczne, fotele lekarskie i dentystyczne, meble specjalne do celów medycznych, pojemniki na odpady pochodzenia medycznego, aparaty ortodontyczne, przyrządy do cięcia stosowane w chirurgii, wiertła dentystyczne, zęby sztuczne, **35** organizowanie wystaw w celach handlowych i reklamowych, organizowanie targów w celach handlowych i reklamowych, **40** usługi technika dentystycznego, **41** edukacja (nauczanie), organizowanie i obsługa konferencji, organizowanie i obsługa kongresów, organizowanie i prowadzenie seminariów, organizowanie i prowadzenie sympozjów, organizowanie i obsługa zjazdów, **44** dentystyka (stomatologia), kliniki medyczne, opieka pielęgniarska, medyczna, opieka zdrowotna, placówki opieki medycznej niehospitalizacyjne.

(111) **237016** (220) 2009 09 11 (210) 360447
 (151) 2011 03 07 (441) 2009 12 21
 (732) „BANKOWSKAZ” POŚREDNICTWO BANKOWE-EWA SALSKA-KLITA, Łódź, PL.
 (540)



Kolor znaku: czarny, żółty

(531) 24.15.1, 26.4.1, 27.5.1, 29.1.12
 (510), (511) **35** doradztwo w zakresie działalności gospodarczej i zarządzania przedsiębiorstwem, **36** usługi finansowe z wyłączeniem ubezpieczeń i funduszy emerytalnych oraz pośrednictwo pieniężne.

(111) **237017** (220) 2009 09 24 (210) 360913
 (151) 2011 05 13 (441) 2010 01 04
 (732) Norimp Bako Poland-Zygmunt Dudek, Wrocław, PL.
 (540) CASCADA

(510), (511) **09** aparatura i instrumenty optyczne, lupy, okulary, okulary: przeciwsłoneczne, ochronne, przeciwoślepieniowe, sportowe czy przemysłowe, oprawki do okularów, soczewki optyczne, soczewki optyczne korekcyjne, szkła kontaktowe, szkła do okularów, wyposażenie okularów, elementy składowe okularów, oprawy do okularów, pojemniki na szkła do okularów, pojemniki na szkiełka mikroskopowe, lornetki, obiektywy, CPU-procesory, CDs, CD-ROM, CD-I, DVD, dane na nośnikach optycznych i magnetycznych, dyski: kompaktowe, magnetyczne i optyczne, dyskietki, filmy, filmy animowane, **16** afisze, albumy, artykuły biurowe nie zawarte w innych klasach, artykuły szkolne nie zawarte w innych klasach, broszury, chorągiewki papierowe, czasopisma, obwoluty, okładki papierowe na dokumenty, materiały drukowane, pieczęcie papierowe, etykiety nie z materiału tekstylnego, formularze-blankiety, fotografie reklamowe i artystyczne, folia z tworzywa sztucznego i z pęcherzykami powietrza do pakowania, gazety, druki, odbitki graficzne, kalendarze, kalendarze z kartkami do zdzierania, wyroby z kartonu, katalogi, koperty, papier do kopiowania, książki, papier do pisania listów, materiały piśmienne, materiały fotograficzne zawarte w tej klasie, materiały informacyjne i dydaktyczne na foliach, naklejki adresowe, nalepki, naklejki-materiały piśmienne, obwoluty papierowe na dokumenty, ołówki, torebki do pakowania z papieru lub z tworzyw sztucznych, błony z tworzyw sztucznych do paletyzacji samoprzylepne, rozciągliwe, taśmy z papieru, papier pakowy, pióra wieczne, plakaty, prospekty, przybory szkolne-artykuły piśmienne, pudełka kartonowe lub papierowe, taśma klejąca-materiały piśmienne, taśmy papierowe, taśmy samoprzylepne do celów papierniczych i pakownia, torebki do pakowania z papieru lub tworzyw sztucznych, tablice ogłoszeniowe na afisze kartonowe i/lub papierowe, papierowe kontenery do pakowania, etykiety bagażowe, materiały z tworzyw sztucznych do pakowania (nie ujęte w innych klasach), **44** usługi, badanie wzroku, komputerowe badanie wzroku, usługi optyczne, usługi kosmetyki okulistycznej, zabiegi pielęgnacyjne.

(111) **237018** (220) 2009 09 28 (210) 361042
 (151) 2011 03 07 (441) 2010 01 04
 (732) ARSO Spółka z ograniczoną odpowiedzialnością, Warszawa, PL.

(540) SOFIA

(510), (511) **35** prowadzenie usług w zakresie: specjalistycznego doradztwa handlowo-gastronomicznego w zakresie organizacji i zarządzania, wynajmowania powierzchni na cele reklamowe, zarządzania działalnością artystyczną, usług impresariów, organizowania wystaw w celach handlowych, pokazów towarów, rozpowszechniania próbek, promocji sprzedaży dla osób trzecich, **41** prowadzenie usług w zakresie: usług związanych z organizacją wycieczek, informacji o rozrywkach, planowania przyjęć, organizowania balów, **43** prowadzenie usług w zakresie: barów, barów szybkiej obsługi, snack-barów; restauracji, restauracji samoobsługowych, stołówek, kafeterii, kawiarni, przygotowania posiłków, przygotowywania dań-żywność i napoje na zamówienie oraz ich dostawa, dostarczania dań i posiłków-katering, usług dotyczących zakwaterowania i wyżywienia.

(111) **237019** (220) 2009 10 21 (210) 361895
 (151) 2011 03 07 (441) 2010 02 01
 (732) Myszak i Syn Wiesław Myszak i Jakub Myszak s.c., Piaseczno, PL.
 (540) MYSZAK
 (510), (511) **35** prowadzenie sklepu, hurtowni z artykułami chemicznymi dla budownictwa, farbami, lakierami, klejami, zaprawami murarskimi, artykułami elektrycznymi i narzędziami.

(111) **237020** (220) 2009 10 26 (210) 362105
 (151) 2011 04 11 (441) 2010 02 01
 (732) D.M. KONTAKT Jarosław Kóska, Czempień, PL.
 (540)



Kolor znaku: niebieski

(531) 20.5.13, 27.5.1, 29.1.4
 (510), (511) **35** usługi agencji reklamowych, usługi w zakresie doradztwa dotyczącego marki i usługi w zakresie tworzenia marki, usługi dystrybucji oraz rozpowszechniania materiałów reklamowych, usługi wykonywania zdjęć w celach reklamowych, usługi sortowania danych oraz wyszukiwania danych w bazach komputerowych, w plikach komputerowych, usługi zarządzania zbiorami informatycznymi, usługi doradztwa oraz sprzedaży baz danych, pośrednictwo w sprzedaży towarów/usług, usługi marketingowe, analizy i raporty marketingowe, usługi doradztwa w zarządzaniu działalnością gospodarczą, usługi doradztwa w zakresie organizowania i prowadzenia działalności gospodarczej, **39** usługi magazynowania, konfekcjonowania, pakowania towarów, usługi przechowywania towarów do późniejszej wysyłki pocztą, usługi dostarczania towarów lub przesyłek, usługi pocztowe oraz kurierskie, usługi poste restante.

(111) **237021** (220) 2006 03 20 (210) 307885
 (151) 2011 02 18 (441) 2006 06 26
 (732) APS ENERGIA S.A., Zielonka, PL.

(540) pulstar
 (510), (511) **09** urządzenia elektroniczne i energoelektroniczne: urządzenia zasilania bezprzerwowego-urządzenia zasilania awaryjnego-UPS on-line, UPS off-line, UPS zarządzalny, wykorzystujące ogniwa paliwowe, które przekształcają energię zawartą w związkach chemicznych bogatych w wodór na energię elektryczną prądu stałego, przetwornice napięcia, falowniki, prostowniki, superkondensatory, baterie chemiczne oraz mikroprocesorowe systemy kontrolno-sterujące dla w/w urządzeń, **37** instalowanie systemów zasilania bezprzerwowego-urządzeń zasilania awaryjnego wykorzystujących ogniwa paliwowe, serwis sprzętu elektronicznego i energoelektronicznego w instalowanych systemach w zakresie: przeglądy okresowe, gwarancyjne i pogwarancyjne, naprawy gwarancyjne i pogwarancyjne, szkolenia oraz modernizacje odnośnie w/w urządzeń, **42** doradztwo z zakresu systemów zasilania bezprzerwowego, awaryjnego z ogniwami paliwowymi oraz ogniw paliwowych, usługi projektowania systemów zasilania bezprzerwowego, awaryjnego z ogniwami paliwowymi na zlecenie osób trzecich, analiza systemowa obejmująca dopasowanie systemu zasilania bezprzerwowego,

awaryjnego z ogniwami paliwowymi do istniejącego systemu zasilania lub obciążenia, ekspertyzy inżynierskie dotyczące w/w urządzeń i systemów, opiniowanie projektów dotyczących zasilania bezprzewodowego, awaryjnego z ogniwami paliwowymi i ogniw paliwowych, usługi konserwacji i zarządzania systemami zasilania bezprzewodowego, awaryjnego z ogniwami paliwowymi obejmujące przeglądy i modernizacje, usługi badawczo-rozwojowe z zakresu w/w urządzeń.

(111) **237022** (220) 2009 10 01 (210) 361144
 (151) 2011 01 05 (441) 2010 01 04
 (732) PLASMA SYSTEM SPÓŁKA AKCYJNA, Siemianowice Śląskie, PL.
 (540) IntelliCoat
 (510), (511) **06** aluminium, cermetale, chrom, cynk, drut aluminiowy, drut z metali nieszlachetnych, dysze metalowe, końcówki wylotowe z metalu, ekrany paleniskowe, kołnierze metalowe, kominy metalowe, konstrukcje metalowe, kratownice metalowe, materiały konstrukcyjne metalowe, molibden, nikiel, wolfram, żelazo, płyty metalowe, rury metalowe, **11** armatura do pieców, kanały kominowe, kotły grzewcze, urządzenia do ogrzewania na paliwa stałe, płynne lub gazowe, paleniska, parowniki, instalacje podgrzewaczy, pompy ciepłe, ruszty paleniskowe, wymienniki ciepła, **37** czyszczenie i naprawa kotłów, konserwacja i naprawy palników, malowanie, piaskowanie, renowacja powłok metalowych, szlifowanie proszkiem, zabezpieczanie przed korozją i erozją, **40** aluminiowanie, chromowanie, niklowanie, obróbka metali, powlekanie metali.

(111) **237023** (220) 2009 10 01 (210) 361145
 (151) 2011 02 02 (441) 2010 01 04
 (732) PLASMA SYSTEM SPÓŁKA AKCYJNA, Siemianowice Śląskie, PL.
 (540) DuoPlasma
 (510), (511) **06** aluminium, cermetale, chrom, cynk, drut aluminiowy, drut z metali nieszlachetnych, dysze metalowe, końcówki wylotowe z metalu, ekrany paleniskowe, kołnierze metalowe, kominy metalowe, konstrukcje metalowe, kratownice metalowe, materiały konstrukcyjne metalowe, molibden, nikiel, wolfram, żelazo, płyty metalowe, rury metalowe, **11** armatura do pieców, kanały kominowe, kotły grzewcze, urządzenia do ogrzewania na paliwa stałe, płynne lub gazowe, paleniska, parowniki, instalacje podgrzewaczy, pompy ciepłe, ruszty paleniskowe, wymienniki ciepła, **37** czyszczenie i naprawa kotłów, konserwacja i naprawy palników, malowanie, piaskowanie, renowacja powłok metalowych, szlifowanie proszkiem, zabezpieczanie przed korozją i erozją, **40** aluminiowanie, chromowanie, niklowanie, obróbka metali, powlekanie metali.

(111) **237024** (220) 2009 10 01 (210) 361147
 (151) 2011 02 02 (441) 2010 01 04
 (732) PLASMA SYSTEM SPÓŁKA AKCYJNA, Siemianowice Śląskie, PL.
 (540)

HIGHRESIST

Kolor znaku: popielaty

(531) 27.5.1, 29.1.6
 (510), (511) **06** aluminium, cermetale, chrom, cynk, drut aluminiowy, drut z metali nieszlachetnych, dysze metalowe, końcówki wylotowe z metalu, ekrany paleniskowe, kołnierze metalowe, kominy metalowe, konstrukcje metalowe, kratownice metalowe, materiały konstrukcyjne metalowe, molibden, nikiel, wolfram, żelazo, płyty metalowe, rury metalowe, **11** armatura do pieców, kanały kominowe, kotły grzewcze, urządzenia do ogrzewania na paliwa stałe, płynne lub gazowe, paleniska, parowniki, instalacje podgrzewaczy, pompy ciepłe, ruszty paleniskowe, wymienniki ciepła, **37** czyszczenie i naprawa kotłów, konserwacja i naprawy palników, malowanie, piaskowanie, renowacja powłok metalowych, szlifowanie proszkiem, zabezpieczanie przed korozją i erozją, **40** aluminiowanie, chromowanie, niklowanie, obróbka metali, powlekanie metali.

(111) **237025** (220) 2009 11 02 (210) 362347
 (151) 2010 11 17 (441) 2010 02 15
 (732) PRZEDSIĘBIORSTWO PRODUKCYJNO-HANDLOWE „ADMAT”-KAJETAN PRZYBYŁA, Nowe Skalmierzyce, PL.

(540)



Kolor znaku: czarny, biały, bordowy

(531) 26.4.1, 26.4.18, 27.5.1, 29.1.13
 (510), (511) **41** sale koncertowe, organizowanie przyjęć [rozrywka], organizowanie balów, **43** bary szybkiej obsługi [snak-bary], kafeterie [bufety], kawiarnie, obsługa gastronomiczna z własnym zapleczem, produktami, transportem, hotele, motele, restauracje, restauracje samoobsługowe, stołówki, usługi barowe, wynajmowanie sal na posiedzenia [mityngi, narady].

(111) **237026** (220) 2009 11 30 (210) 363479
 (151) 2011 04 20 (441) 2010 03 15
 (732) Grupa Onet.pl Spółka Akcyjna, Kraków, PL.
 (540)

QUIZON.pl

Kolor znaku: biały, niebieski, szary

(531) 1.1.1, 27.5.1, 29.1.13
 (510), (511) **09** programy komputerowe, komputerowe bazy danych, CPU jako procesory, czytniki kodów kreskowych i znaków optycznych, nośniki magnetyczne, dyski magnetyczne, dyski do rejestracji dźwięku, dyski kompaktowe, dyski obliczeniowe, dyski optyczne, urządzenia do transmisji dźwięku, pamięci komputerowe, sterujące programy komputerowe, komputerowe urządzenia peryferyjne, pamięci komputerowe, aparatura do rejestracji dźwięku, karty inteligentne, zapisane magnetyczne nośniki danych, audio i video, publikacje elektroniczne jako moduły ładowalne, **16** książki, broszury, gazety, czasopisma, torebki do pakowania [koperty, woreczki] z papieru lub tworzyw sztucznych, plakaty, afisze, foldery, prospekty, kalendarze, przewodniki, czcionki, fotografie, nalepki, materiały piśmienne, papeterie, atlasy, mapy, mapy geograficzne, **35** usługi w zakresie wyszukiwania informacji dla osób trzecich w plikach komputerowych, usługi w zakresie wyszukiwania w komputerowych bazach danych, usługi w zakresie zarządzania zbiorami informatycznymi, usługi w zakresie rozpowszechniania ogłoszeń reklamowych, internetowe usługi reklamowe, usługi prowadzenia sklepu lub hurtowni, w tym poprzez internet, w zakresie: sprzętu komputerowego, sprzętu elektronicznego, programów komputerowych, usługi w zakresie sortowania danych w bazach komputerowych, usługi w zakresie rozpowszechniania materiałów reklamowych w postaci ulotek, prospektów, druków, próbek, usługi reklamowe, usługi w zakresie pozyskiwania danych do komputerowych baz danych, usługi w zakresie systematyzacji komputerowych baz danych, usługi w zakresie komputerowego zarządzania plikami, usługi ogłoszeń elektronicznych w zakresie reklamy, **38** usługi w zakresie przesyłania informacji tekstowych i obrazowych za pośrednictwem terminali komputerowych i sieci internetowej, usługi poczty elektronicznej, usługi w zakresie przesyłania informacji, połączenie ze światową siecią komputerową za pośrednictwem telekomunikacji, usługi w zakresie przesyłania informacji tekstowej i obrazowej przy pomocy komputera, usługi łączności za pośrednictwem telefonii komórkowej, usługi w zakresie przydzielania dostępu do światowej sieci komputerowej, usługi telefoniczne, usługi w zakresie transmisji programów telewizyjnych, usługi w zakresie internetowego serwisu informacyjnego, **42** usługi w zakresie tworzenia i utrzymywania stron internetowych dla osób trzecich, usługi w zakresie administrowania stronami internetowymi, usługi doradztwa w zakresie sprzętu komputerowego i oprogramowania, usługi programowania komputerowego, usługi w zakresie administrowania sieciami stronami komputerowymi, usługi w zakresie analizy systemów komputerowych, usługi w zakresie doradztwa w sprawach sprzętu komputerowego, usługi w zakresie instalacji oprogramowania komputerowego, usługi w zakresie aktualizacji oprogramowania komputerowego, usługi w zakresie

powielania oprogramowania komputerowego, usługi w zakresie programowania, usługi w zakresie projektowania systemów komputerowych, usługi w zakresie odzyskiwania danych komputerowych, usługi w zakresie programowania komputerów, usługi w zakresie konserwacji oprogramowania komputerowego, usługi w zakresie projektowania oprogramowania komputerowego, usługi w zakresie prac badawczo-rozwojowych w dziedzinie informatyki oraz Internetu, telewizji i telekomunikacji, **45** usługi w zakresie doradztwa u zakresie własności intelektualnej, usługi w zakresie licencjonowania własności intelektualnej, usługi w zakresie zarządzania prawami autorskimi, usługi w zakresie rejestracji domen internetowych.

(111) **237027** (220) 2009 11 30 (210) 363480
 (151) 2011 04 20 (441) 2010 03 15
 (732) Grupa Onet.pl Spółka Akcyjna, Kraków, PL.
 (540) Jakelvis.pl

(510), (511) **09** programy komputerowe, komputerowe bazy danych, CPU jako procesory, czytniki kodów kreskowych i znaków optycznych, nośniki magnetyczne, dyski magnetyczne, dyski do rejestracji dźwięku, dyski kompaktowe, dyski obliczeniowe, dyski optyczne, urządzenia do transmisji dźwięku, pamięci komputerowe, sterujące programy komputerowe, komputerowe urządzenia peryferyjne, pamięci komputerowe, aparatura do rejestracji dźwięku, karty inteligentne, zapisane magnetyczne nośniki danych, audio i video, publikacje elektroniczne jako moduły ładowalne, **16** książki, broszury, gazety, czasopisma, torebki do pakowania [koperty, woreczki] z papieru lub tworzyw sztucznych, plakaty, afisze, foldery, prospekty, kalendarze, przewodniki, czcionki, fotografie, nalepki, materiały piśmienne, papeterie, atlasy, mapy, mapy geograficzne, **35** usługi w zakresie wyszukiwania informacji dla osób trzecich w plikach komputerowych, usługi w zakresie wyszukiwania w komputerowych bazach danych, usługi w zakresie zarządzania zbiorami informacyjnymi, usługi w zakresie rozpowszechniania ogłoszeń reklamowych, internetowe usługi reklamowe, usługi prowadzenia sklepu lub hurtowni, w tym poprzez internet, w zakresie: sprzętu komputerowego, sprzętu elektronicznego, programów komputerowych, usługi w zakresie sortowania danych w bazach komputerowych, usługi w zakresie rozpowszechniania materiałów reklamowych w postaci ulotek, prospektów, druków, próbek, usługi reklamowe, usługi w zakresie pozyskiwania danych do komputerowych baz danych, usługi w zakresie systematyzacji komputerowych baz danych, usługi w zakresie komputerowego zarządzania plikami, usługi ogłoszeń elektronicznych w zakresie reklamy, **38** usługi w zakresie przesyłania informacji tekstowych i obrazowych za pośrednictwem terminali komputerowych i sieci internetowej, usługi poczty elektronicznej, usługi w zakresie przesyłania informacji, połączenie ze światową siecią komputerową za pośrednictwem telekomunikacji, usługi w zakresie przesyłania informacji tekstowej i obrazowej przy pomocy komputera, usługi łączności za pośrednictwem telefonii komórkowej, usługi w zakresie przydzielania dostępu do światowej sieci komputerowej, usługi telefoniczne, usługi w zakresie transmisji programów telewizyjnych, usługi w zakresie tworzenia i utrzymywania stron internetowych dla osób trzecich, usługi w zakresie administrowania stronami internetowymi, usługi doradztwa w zakresie sprzętu komputerowego i oprogramowania, usługi programowania komputerowego, usługi w zakresie administrowania sieciowymi stronami komputerowymi, usługi w zakresie analizy systemów komputerowych, usługi w zakresie doradztwa w sprawach sprzętu komputerowego, usługi w zakresie instalacji oprogramowania komputerowego, usługi w zakresie aktualizacji oprogramowania komputerowego, usługi w zakresie powielania oprogramowania komputerowego, usługi w zakresie programowania, usługi w zakresie projektowania systemów komputerowych, usługi w zakresie odzyskiwania danych komputerowych, usługi w zakresie programowania komputerów, usługi w zakresie konserwacji oprogramowania komputerowego, usługi w zakresie projektowania oprogramowania komputerowego, usługi w zakresie prac badawczo-rozwojowych w dziedzinie informatyki oraz Internetu, telewizji i telekomunikacji, **45** usługi w zakresie doradztwa u zakresie własności intelektualnej, usługi w zakresie licencjonowania własności intelektualnej, usługi w zakresie zarządzania prawami autorskimi, usługi w zakresie rejestracji domen internetowych.

(111) **237028** (220) 2009 11 30 (210) 363481
 (151) 2011 04 20 (441) 2010 03 15
 (732) Grupa Onet.pl Spółka Akcyjna, Kraków, PL.
 (540) Jakelvis

(510), (511) **09** programy komputerowe, komputerowe bazy danych, CPU jako procesory, czytniki kodów kreskowych i znaków optycznych, nośniki magnetyczne, dyski magnetyczne, dyski do rejestracji dźwięku, dyski kompaktowe, dyski obliczeniowe, dyski optyczne, urządzenia do transmisji dźwięku, pamięci komputerowe, sterujące programy komputerowe, komputerowe urządzenia peryferyjne, pamięci komputerowe, aparatura do rejestracji dźwięku, karty inteligentne, zapisane magnetyczne nośniki danych, audio i video, publikacje elektroniczne jako moduły ładowalne, **16** książki, broszury, gazety, czasopisma, torebki do pakowania [koperty, woreczki] z papieru lub tworzyw sztucznych, plakaty, afisze, foldery, prospekty, kalendarze, przewodniki, czcionki, fotografie, nalepki, materiały piśmienne, papeterie, atlasy, mapy, mapy geograficzne, **35** usługi w zakresie wyszukiwania informacji dla osób trzecich w plikach komputerowych, usługi w zakresie wyszukiwania w komputerowych bazach danych, usługi w zakresie zarządzania zbiorami informacyjnymi, usługi w zakresie rozpowszechniania ogłoszeń reklamowych, internetowe usługi reklamowe, usługi prowadzenia sklepu lub hurtowni, w tym poprzez internet, w zakresie: sprzętu komputerowego, sprzętu elektronicznego, programów komputerowych, usługi w zakresie sortowania danych w bazach komputerowych, usługi w zakresie rozpowszechniania materiałów reklamowych w postaci ulotek, prospektów, druków, próbek, usługi reklamowe, usługi w zakresie pozyskiwania danych do komputerowych baz danych, usługi w zakresie systematyzacji komputerowych baz danych, usługi w zakresie komputerowego zarządzania plikami, usługi ogłoszeń elektronicznych w zakresie reklamy, **38** usługi w zakresie przesyłania informacji tekstowych i obrazowych za pośrednictwem terminali komputerowych i sieci internetowej, usługi poczty elektronicznej, usługi w zakresie przesyłania informacji, połączenie ze światową siecią komputerową za pośrednictwem telekomunikacji, usługi w zakresie przesyłania informacji tekstowej i obrazowej przy pomocy komputera, usługi łączności za pośrednictwem telefonii komórkowej, usługi w zakresie przydzielania dostępu do światowej sieci komputerowej, usługi telefoniczne, usługi w zakresie transmisji programów telewizyjnych, usługi w zakresie internetowego serwisu informacyjnego, **42** usługi w zakresie tworzenia i utrzymywania stron internetowych dla osób trzecich, usługi w zakresie administrowania stronami internetowymi, usługi doradztwa w zakresie sprzętu komputerowego i oprogramowania, usługi programowania komputerowego, usługi w zakresie administrowania sieciowymi stronami komputerowymi, usługi w zakresie analizy systemów komputerowych, usługi w zakresie doradztwa w sprawach sprzętu komputerowego, usługi w zakresie instalacji oprogramowania komputerowego, usługi w zakresie aktualizacji oprogramowania komputerowego, usługi w zakresie powielania oprogramowania komputerowego, usługi w zakresie programowania, usługi w zakresie projektowania systemów komputerowych, usługi w zakresie odzyskiwania danych komputerowych, usługi w zakresie programowania komputerów, usługi w zakresie konserwacji oprogramowania komputerowego, usługi w zakresie projektowania oprogramowania komputerowego, usługi w zakresie prac badawczo-rozwojowych w dziedzinie informatyki oraz Internetu, telewizji i telekomunikacji, **45** usługi w zakresie doradztwa u zakresie własności intelektualnej, usługi w zakresie licencjonowania własności intelektualnej, usługi w zakresie zarządzania prawami autorskimi, usługi w zakresie rejestracji domen internetowych.

(111) **237029** (220) 2009 12 07 (210) 363855
 (151) 2011 02 23 (441) 2010 03 15
 (732) Farmaceutyczna Spółdzielnia Pracy GALENA, Wrocław, PL.
 (540) FSP

(510), (511) **05** produkty farmaceutyczne i weterynaryjne; środki sanitarne do celów medycznych; substancje dietetyczne do celów leczniczych, suplementy diety wzbogacające organizm w niezbędne dla zdrowia i dobrego samopoczucia mikroelementy, żywność dla niemowląt; plastry, materiały opatrunkowe; materiały do plombowania zębów, woski dentystyczne; środki odkażające; środki do zwalczania roboactwa, fungicydy, herbicydy.

(111) **237030** (220) 2010 01 12 (210) 364981
 (151) 2011 02 21 (441) 2010 04 26
 (732) Comarch Spółka Akcyjna, Kraków, PL.
 (540) COMARCH OPTIMA

(510), (511) **09** elektroniczne nośniki danych wszystkich typów zawarte w klasie 9, w tym: magnetyczne i optyczne nośniki danych, karty magnetyczne, taśmy magnetyczne, taśmy magnetyczne dla komputerów, dyski do rejestracji, dyskietki, dyski magnetyczne, dys-

ki optyczne, dyski kompaktowe, w tym audio-wideo, CD-ROM, CD-R, CD-RW, DVD, DVD-R, DVD+R, DVD-RW, BLU RAY, HD DVD, dyski do rejestracji; dyski kompaktowe, w tym audio-wideo; dyski obliczeniowe; dyski optyczne; pamięci komputerowe; nośniki danych w postaci pamięci komputerowej; dane zapisane na elektronicznych nośnikach informacji; nagrane dyski kompaktowe; komputery, w tym komputery przenośne i inne urządzenia do przetwarzania danych; sprzęt i akcesoria komputerowe; komputerowe urządzenia peryferyjne; monitory, w tym monitory komputerowe; klawiatury komputerowe; komputerowe urządzenia wskazujące, w tym myszy komputerowe; komputerowe urządzenia peryferyjne; drukarki komputerowe; napędy dysków do komputerów; modemy; pamięci komputerowe; skanery; stacje taśm magnetycznych dla komputerów; urządzenia do transmisji danych; kable koncentryczne; kable do połączeń sieci komputerowych i telekomunikacyjnych; telefony; podzespoły; centrale telefoniczne; dyski obliczeniowe; drukarki komputerowe, oprogramowanie komputerowe; publikacje elektroniczne; publikacje elektroniczne książek i periodyków, skryptów, raportów, analiz, materiałów szkoleniowych, zeszytów naukowych, folderów, druków reklamowych, podsumowań, artykułów, **35** usługi w zakresie audytu, w tym audytu wykorzystania systemów informatycznych i powiązanych z nimi zasobów, potrzeb informatycznych podmiotów trzecich; usługi w zakresie analizy kosztów; usługi w zakresie zarządzania kosztami; usługi analiz rynkowych; usługi w zakresie informacji o działalności gospodarczej; usługi w zakresie badań i ekspertyz w dziedzinie działalności gospodarczej; usługi w zakresie doradztwa, w tym doradztwa specjalistycznego oraz pomocy w zakresie podejmowania, organizowania, prowadzenia i zarządzania działalnością gospodarczą; usługi w zakresie pozyskiwania, kompilacji, systematyzacji, sortowania i transkrypcji danych oraz innych materiałów i elementów do komputerowych baz danych i innych zbiorów informatycznych; usługi w zakresie przetwarzania, pobierania i wtórnego wykorzystywania danych oraz innych materiałów i elementów komputerowych baz danych i innych zbiorów informatycznych; usługi w zakresie zarządzania zbiorami informatycznymi; usługi w zakresie komputerowego zarządzania plikami; usługi wyszukiwania danych w plikach komputerowych, komputerowych bazach danych i innych zbiorach informatycznych, w tym obejmujące usługi w zakresie reprodukcji elektronicznych nośników danych; usługi w zakresie reklamy z wykorzystaniem metod słownych, dźwiękowych, audiowizualnych i multimedialnych-przeznaczonych do transmisji telewizyjnej, radiowej, za pomocą Internetu i sieci komputerowych oraz innych środków komunikacji; usługi reklamowe i marketingowe; usługi w zakresie wynajmowania przestrzeni reklamowej, w tym wirtualnej powierzchni reklamowej; usługi w zakresie pozycjonowania stron internetowych; usługi sprzedaży detalicznej i hurtowej w tym poprzez sieci komputerowe, sklepy internetowe, w formie sprzedaży korespondencyjnej, katalogowej, w sklepach detalicznych, hurtowniach komputerów i sprzętu komputerowego, publikacji drukowanych takich, jak czasopisma, podręczniki; publikacji elektronicznych, programów komputerowych, nagranych nośników magnetycznych, optycznych i elektronicznych, **42** usługi w zakresie analizy systemów komputerowych; usługi w zakresie doradztwa w sprawach sprzętu komputerowego i oprogramowania komputerowego; usługi instalacji, konserwacji i aktualizacji oprogramowania komputerowego; usługi w zakresie wdrożeń programów komputerowych, systemów komputerowych i informatycznych; usługi w zakresie organizacji i prowadzenia procesów innowacyjno-wdrożeniowych dotyczących przedsięwzięć z zakresu programów komputerowych, systemów komputerowych i informatycznych; usługi projektowania systemów komputerowych i oprogramowania komputerowego; usługi w zakresie projektowania i tworzenia prezentacji multimedialnych; usługi w zakresie programowania komputerów; usługi konwersji danych lub dokumentów na formę elektroniczną; usługi wypożyczania oprogramowania komputerowego i komputerów; usługi powielania oprogramowania komputerowego; usługi w zakresie tworzenia i utrzymywania stron i portali internetowych dla osób trzecich; usługi w zakresie administrowania stronami internetowymi; usługi w zakresie administrowania sieciami komputerowymi; usługi w zakresie promocji, optymalizacji i pozycjonowania stron internetowych; usługi w zakresie hosting, projektowania, tworzenia oraz utrzymywania systemów obsługi klienta dostępnych przez Internet i sieci komputerowe; usługi w zakresie obsługi baz danych dostępnych przez Internet i sieci komputerowe; usługi w zakresie odzyskiwania danych komputerowych; usługi agencji graficznych; usługi związane z projektowaniem graficznym.

(111) **237031** (220) 2010 01 26 (210) 365460
 (151) 2011 05 11 (441) 2010 05 10
 (732) Travelplanet.pl Spółka Akcyjna, Wrocław, PL.
 (540)



Kolor znaku: czarny, niebieski, jasnoniebieski, biały
 (531) 18.5.1, 26.1.1, 27.5.1, 29.1.13
 (510), (511) **39** rezerwacja biletów na podróż.

(111) **237032** (220) 2010 01 26 (210) 365461
 (151) 2011 05 11 (441) 2010 05 10
 (732) Travelplanet.pl Spółka Akcyjna, Wrocław, PL.
 (540) aero.pl
 (510), (511) **39** rezerwacja biletów na podróż.

(111) **237033** (220) 2010 02 02 (210) 365794
 (151) 2011 05 11 (441) 2010 05 10
 (732) ESTAL S.C. Iwona Kupiec, Krzysztof Kupiec, Dąbrowa Szlachecka, PL.
 (540) SZAFRAN
 (510), (511) **43** restauracje, restauracje samoobsługowe, wynajmowanie sal na posiedzenia [mityngi, narady], wynajmowanie pomieszczeń na pobyt czasowy, usługi barowe, obsługa gastronomiczna z własnym zapleczem, produktami i transportem, kawiarnie, kafeterie [bufety], bary szybkiej obsługi [snack-bary], organizacja bankietów i przyjęć.

(111) **237034** (220) 2010 02 02 (210) 365820
 (151) 2011 05 11 (441) 2010 05 10
 (732) OFTA Spółka z ograniczoną odpowiedzialnością, Warszawa, PL.
 (540) Oftyal gel
 (510), (511) **05** preparaty farmaceutyczne.

(111) **237035** (220) 2010 02 02 (210) 365822
 (151) 2011 05 11 (441) 2010 05 10
 (732) OFTA Spółka z ograniczoną odpowiedzialnością, Warszawa, PL.
 (540) Dexoftyal
 (510), (511) **05** preparaty farmaceutyczne.

(111) **237036** (220) 2010 02 05 (210) 365947
 (151) 2011 05 11 (441) 2010 05 10
 (732) ARBET NIERUCHOMOŚCI Spółka z ograniczoną odpowiedzialnością, Olsztyn, PL.
 (540)



Kolor znaku: brązowy, biały
 (531) 7.1.24, 27.5.1, 29.1.12
 (510), (511) **35** rozpowszechnianie materiałów reklamowych-ulotki, prospekty, druki, próbki, reklama billboardowa, reklama za pośrednictwem sieci komputerowej, wynajmowanie przestrzeni reklamowej, tworzenie reklamowych i sponsorowanych tekstów, rozpowszechnianie ogłoszeń reklamowych, wynajmowanie nośników reklamowych, **36** finansowanie inwestycji polegających na budowie obiektów mieszkalnych do wynajmowania, użyczenia, sprzedaży, zarządzanie i administrowanie nieruchomościami, doradztwo w sprawach majątku nieruchomego, wynajem budynków, lokali mieszkalnych, biurowych, usługowych, doradztwo w sprawach finansowych i kredytowych

związanych z nabywaniem i sprzedażą nieruchomości, **37** usługi budowlane, budowanie lokali mieszkalnych i niemieszkalnych oraz osiedli mieszkaniowych wraz z infrastrukturą; usługi w zakresie nadzoru budowlanego, remonty i konserwacja obiektów budowlanych.

(111) **237037** (220) 2010 02 05 (210) 365968
(151) 2011 05 11 (441) 2010 05 10

(732) OLIMP LABORATORIES Spółka z ograniczoną odpowiedzialnością, Nagawczyna, PL.

(540) LOW-GLC

(510), (511) **05** produkty farmaceutyczne, w tym w szczególności leki dla ludzi; preparaty dietetyczne do celów leczniczych; odżywki wzmacniające stosowane profilaktycznie i dla rekonwalescentów do celów leczniczych; suplementy diety wspomagające leczenie; preparaty wzbogacające organizm w niezbędne witaminy i mikroelementy, **29** koncentraty i odżywki wysokobiałkowe nie do użytku medycznego, wzbogacone witaminami, solami mineralnymi i aminokwasami, w tym zwłaszcza: dietetyczne środki spożywcze zawierające w swym składzie białko; batony proteinowe, produkty mleczne takie jak: mleko, jogurty, kefir, sery, proteiny mleczne, serwatki, napoje mleczne lub z przewagą mleka, **30** koncentraty węglowodanowe, odżywki węglowodanowe i wysokoenergetyczne nie do użytku medycznego, wzbogacone witaminami i solami mineralnymi, w tym zwłaszcza: dietetyczne środki spożywcze, zawierające w swym składzie węglowodany proste i złożone; wysokoenergetyczne batony zbożowe, batony muesli, dietetyczne mieszanki śniadaniowe takie jak: muesli, płatki kukurydziane, płatki owsiane, otręby; pieczywo dietetyczne.

(111) **237038** (220) 2010 02 08 (210) 366040
(151) 2011 03 23 (441) 2010 05 24

(732) F.P.H.U. „ARPI” Rafał Piecuch, Gorlice, PL.

(540)



Kolor znaku: biały, czerwony

(531) 26.4.1, 27.5.1, 29.1.12

(510), (511) **02** farby emulsyjne do stosowania do wewnątrz, **19** tynki ścienne, **35** prowadzenie sklepu i hurtowni z nasypującymi towarami: barwniki do farb i środki barwiące, listwy wykończeniowe z tworzyw sztucznych, szpachelki, skrobaki, pacy, pędzle malarskie, wałki, rączki, tapety z tworzyw sztucznych, taśmy maskujące malarskie, farby wewnętrzne, tapety strukturalne, tynki dekoracyjne.

(111) **237039** (220) 2010 02 16 (210) 366350
(151) 2011 05 13 (441) 2010 05 24

(732) Stowarzyszenie Kopalnia Sztuki, Zabrze, PL.

(540) ślaska górnicza szczyta piwna

(510), (511) **39** organizowanie wycieczek specjalistycznych, **41** organizowanie i realizacja spektakli, zwłaszcza folklorystycznych, balów i zabaw, organizowanie przyjęć, organizowanie wystaw z dziedziny kultury i sztuki, zwłaszcza folklorystycznych, organizowanie i prowadzenie zjazdów, organizowanie konkursów edukacyjnych, **43** usługi barowe, kawiarniane i restauracyjne.

(111) **237040** (220) 2010 02 16 (210) 366373
(151) 2011 03 23 (441) 2010 05 24

(732) FARMA-PROJEKT Spółka z ograniczoną odpowiedzialnością, Kraków, PL.

(540) QDICAL B

(510), (511) **05** produkty lecznicze, suplementy diety do celów leczniczych.

(111) **237041** (220) 2010 02 16 (210) 366395
(151) 2011 03 23 (441) 2010 05 24

(732) RANK PROGRESS Spółka Akcyjna, Legnica, PL.

(540) Centrum Handlowe Galeria Twierdza

(510), (511) **16** papier, tektura i wyroby z tych materiałów, nie ujęte w innych klasach; druki; materiały introligatorskie; materiały fotograficzne; materiały piśmienne; kleje do materiałów piśmiennych lub do celów domowych; materiały przeznaczone dla artystów; pędzle malarskie; maszyny do pisania i sprzęt biurowy (z wyjątkiem mebli); materiały szkoleniowe i instruktażowe (z wyjątkiem aparatów); materiały z tworzyw sztucznych do pakowania (nie ujęte w innych klasach); gazety, czasopisma, ulotki, kalendarze, wszelkie drukowane materiały promocyjne i reklamowe, **35** reklama; zarządzanie w działalności handlowej; administrowanie działalności handlowej; prace biurowe; administrowanie centrami handlowymi i handlowo-rozrywkowymi, badania rynku, dekoracja wystaw sklepowych, doradztwo w sprawach działalności gospodarczej, dystrybucja materiałów reklamowych, organizowanie wystaw lub targów w celach handlowych lub reklamowych, rekrutacja personelu, pokazy towarów, promocja sprzedaży dla osób trzecich, wynajmowanie powierzchni na cele reklamowe, usługi prowadzenia punktów sprzedaży paliw, **36** ubezpieczenia, działalność finansowa; działalność monetarna; majątek nieruchomy; emisja bonów wartościowych, dzierżawa lub najem majątku nieruchomego, emisja kart kredytowych, usługi finansowe, obsługa kart kredytowych, pośrednictwo finansowe, pośrednictwo kredytowe, pośrednictwo ubezpieczeniowe, administrowanie nieruchomościami, prowadzenie kantorów wymiany walut, **37** usługi czyszczenia odzieży, prowadzenie myjni pojazdów, usługi drobnych napraw świadczone w centrach handlowo-usługowo-rozrywkowych, **39** usługi transportowe, dostarczanie towarów, prowadzenia parkingów, pakowanie towarów, przewożenie ładunków, transport pasażerski, wynajmowanie magazynów, **41** nauczanie; kształcenie; rozrywka; działalność sportowa i kulturalna, obsługa sal kinowych, obsługa salonów gier, obsługa urządzeń sportowych, organizowanie zawodów sportowych, parki rozrywki, usługi związane z organizacją wypoczynku, wypożyczanie filmów, **42** badania oraz usługi naukowe i techniczne, oraz ich projektowanie; analizy przemysłowe i usługi badawcze; projektowanie i ulepszanie sprzętu oraz oprogramowania komputerowego; projektowanie budynków i budowli, prace badawczo-rozwojowe dla osób trzecich, projektowanie wnętrz, doradztwo budowlane, opracowywanie projektów technicznych, sporządzanie ekspertyz technicznych, **43** usługi zaopatrzenia w żywność i napoje; tymczasowe zakwaterowanie; prowadzenie barów, jadalni, kawiarni, usługi cateringowe.

(111) **237042** (220) 2010 02 19 (210) 366524
(151) 2011 05 13 (441) 2010 05 24

(732) Spółdzielnia Mleczarska Rolników Śląskich w Kadłubie, Kadłub, PL.

(540)



Kolor znaku: zielony, żółty, niebieski, biały

(531) 1.15.15, 26.2.7, 27.5.1, 29.1.14

(510), (511) **29** mleko i produkty mleczne; masło, masło śmietankowe, masło smakowe: arachidowe, czekoladowe i kakaowe; margaryna; śmietana jako produkt mleczarski, śmietanka deserowa, śmietanka kremówka; serwatka, sery dojrzale, sery pleśniowe, świeże sery niedojrzale, sery solankowe, sery żółte twarde i miękkie, sery smażone, serki wędzone, serki kremowe, serki homogenizowane, serki topione, serek biały, sery twarogowe, twarogi; napoje mleczne fermentowane: kefir, kefir owocowy, kумыs, maślanka; napoje mleczne lub z przewagą mleka; jogurty: naturalne, owocowe, zbożowe lub aromatyzowane; kazeina do celów spożywczych, **35** usługi agencji importowo-eksportowej; organizowanie i prowadzenie skupu mleka od rolników; zgrupowanie na rzecz osób trzecich różnych towarów pozwalające nabywcy wygodnie je oglądać i kupować w hurtowniach, sklepach i na stronie internetowej wyspecjalizowanej w sprzedaży artykułów spożywczych, mleka, produktów mlecznych i artykułów nabiałowych; usługi marketingowe; usługi reklamowe, dystrybucja materiałów reklamowych, próbek i wzorów wyrobów; organizacja i obsługa wystaw i targów w celach handlowych i reklamowych; doradztwo i pomoc w zakresie organizowania i prowadzenia działalności gospodarczej; usługi badania rynku, **39** usługi transportowe i spedycyjne; towarowy transport

drogowy pojazdami uniwersalnymi i specjalistycznym, specjalistyczny transport chłodniczy artykułów spożywczych; składowanie, magazynowanie, magazynowanie chłodnicze, przechowywanie, przeładunek, pakowanie, sortowanie, konfekcjonowanie i dostarczanie towarów; usługi informacyjne i pośrednictwo w zakresie transportu i spedycji, **42** laboratoryjna ocena mleka, badania biologiczne i chemiczne, kontrola jakości; opracowywanie projektów technicznych, projektowanie opakowań, usługi projektowania graficznego; wzornictwo przemysłowe.

(111) **237043** (220) 2010 02 22 (210) 366588
(151) 2011 02 24 (441) 2010 06 07
(732) Przedsiębiorstwo Produkcyjno-Handlowo-Usługowe „DABI” Tadeusz Kropielnicki, Giżycko, PL.

(540) JEŻ

(510), (511) **10** przyrządy do fizykoterapii, przyrządy do ćwiczeń do gimnastyki leczniczej, urządzenia do gimnastyki leczniczej, aparaty do masażu, łóżka specjalnie skonstruowane do celów leczniczych, rękawice do masażu, przyrządy do masażu kosmetycznego, meble specjalne do celów medycznych, aparaty i instrumenty medyczne, przyrządy do naciągania, obuwie ortopedyczne, artykuły ortopedyczne, ortopedyczne pasy, ortopedyczne wkładki, pasy do celów leczniczych, wkładki do butów przeciw płaskostopiu, poduszki do celów leczniczych, **41** instruktaż gimnastyki, usługi poprawiania kondycji w klubach zdrowia, kultura fizyczna, wypożyczanie sprzętu sportowego z wyjątkiem pojazdów, organizowanie zajęć sportowych na urządzeniach sportowych, **44** fizjoterapia, masaż, opieka pielęgniarska, medyczna, opieka zdrowotna.

(111) **237044** (220) 2010 02 21 (210) 366590
(151) 2011 02 24 (441) 2010 05 24
(732) Jolanta Kotkowska-Wasilewska, Łódź, PL.
(540)



Kolor znaku: niebieski, zielony, jasnozielony, ciemnozielony, brązowy, jasnobrązowy

(531) 5.1.3, 5.1.5, 26.1.1, 26.1.15, 27.5.1, 29.1.13

(510), (511) **05** leki i wyroby farmaceutyczne zawarte w klasie 5, **35** usługi w zakresie sprzedaży detalicznej wyrobów farmaceutycznych prowadzonej w wyspecjalizowanych sklepach, usługi w zakresie sprzedaży detalicznej wyrobów medycznych oraz wyrobów ortopedycznych prowadzonej w wyspecjalizowanych sklepach, usługi w zakresie sprzedaży detalicznej kosmetyków i artykułów toaletowych prowadzonej w wyspecjalizowanych sklepach, usługi w zakresie sprzedaży detalicznej prowadzonej przez domy sprzedaży wysyłkowej lub Internet, **39** dostarczanie leków, wyrobów farmaceutycznych, medycznych, ortopedycznych, kosmetyków i artykułów toaletowych zamówionych korespondencyjnie i przez Internet.

(111) **237045** (220) 2010 03 01 (210) 367020
(151) 2011 05 16 (441) 2010 06 07
(732) SILESIA PET FOODS Spółka z ograniczoną odpowiedzialnością, Sosnowiec, PL.
(540)



Kolor znaku: czarny, czerwony, biały

(531) 3.6.1, 3.6.3, 24.17.1, 24.17.4, 26.1.1, 26.1.15, 26.4.4, 26.4.18, 27.5.1,

29.1.13

(510), (511) **31** pokarm dla psów, **35** usługi organizacji sieci sprzedaży wraz z przekazaniem doświadczeń i znaków towarowych (franchising), sprzedaż hurtowa i detaliczna wyrobów, doradztwo w sprawie organizowania i prowadzenia działalności gospodarczej, **39** magazynowanie, składowanie i dystrybucja pokarmów dla zwierząt domowych.

(111) **237046** (220) 2010 03 01 (210) 367061
(151) 2011 04 06 (441) 2010 06 07
(732) PCZ Spółka Akcyjna, Wrocław, PL.
(540) PCZ Polska Kasa Chorych

(510), (511) **36** prowadzenie agencji pośrednictwa handlu nieruchomości, administrowanie, wycena, wynajem, kupno, sprzedaż nieruchomości, usługi i doradztwo w sprawach finansowych, doradztwo w sprawach ubezpieczeniowych, administrowanie ubezpieczeniami medycznymi, zdrowotnymi, emerytalnymi, ubezpieczeniami od wypadków, tworzenie funduszy powierniczych, usługi w zakresie funduszy emerytalnych, tworzenie i prowadzenie fundacji, prowadzenie inwestycji kapitałowych; usługi powiernicze, sponsorowanie finansowe, organizowanie i prowadzenie zbiorów na cele dobroczynne, **41** organizowanie i prowadzenie kursów, konferencji, kongresów, seminariów, sympozjów, szkoleń i zjazdów w zakresie medycyny, farmacji i ochrony zdrowia, edukacja i nauczanie organizowanie i sponsorowanie imprez sportowych i rekreacyjnych, prowadzenie klubów zdrowia, publikowanie książek i broszur z zakresu medycyny i ochrony zdrowia, organizowanie i prowadzenie pracowni, **44** usługi medyczne z zakresu: diagnozowania, leczenia, rehabilitacji, opieki psychologicznej, usługi higieniczne i kosmetyczne, fizykoterapia, gabinety odnowy biologicznej, aromaterapia, prowadzenie przychodni, szpitali, lecznic, klinik, gabinetów stomatologicznych, hospicjów, sanatoriów, domów spokojnej starości, chirurgia plastyczna; usługi położnicze; pomoc weterynaryjna; usługi związane z ogrodnictwem i sadownictwem, prowadzenie szkółek roślinnych; projektowanie ogrodów.

(111) **237047** (220) 2010 03 01 (210) 367093
(151) 2011 04 06 (441) 2010 06 07
(732) FARMA-PROJEKT Spółka z ograniczoną odpowiedzialnością, Kraków, PL.

(540) INACID

(510), (511) **05** produkty lecznicze, suplementy diety do celów leczniczych.

(111) **237048** (220) 2010 03 01 (210) 367094
(151) 2011 02 25 (441) 2010 06 07
(732) FARMA-PROJEKT Spółka z ograniczoną odpowiedzialnością, Kraków, PL.

(540) ROSER

(510), (511) **05** produkty lecznicze, suplementy diety do celów leczniczych.

(111) **237049** (220) 2010 03 02 (210) 367145
(151) 2011 04 27 (441) 2010 06 07
(732) Gold Finance Spółka z ograniczoną odpowiedzialnością, Pruszków, PL.
(540)



Kolor znaku: granatowy, bordowy

(531) 27.1.1, 27.5.1, 29.1.12

(510), (511) **36** pośrednictwo finansowe, ubezpieczeniowe, kredytowe, agencje nieruchomości, usługi finansowe, usługi kredytowe, leasingowe, usługi doradztwa finansowego, kredytowego, ubezpieczeniowego, leasingowego, usługi w zakresie: zarządzania finansami, kredytowania, udzielania pożyczek, tworzenia i zarządzania funduszami inwestycyjnymi, powierniczymi, analiz, opracowań finansowych.

(111) **237050** (220) 2010 03 05 (210) 367347
 (151) 2011 05 17 (441) 2010 06 07
 (732) WJK GASTROENTEROLOGIA KONIŃSKA SPECJALISTYCZNA
 I PODSTAWOWA OPIEKA ZDROWOTNA WIEŚŁAWA JABŁOŃSKA-
 KASIŃSKA, Konin, PL.
 (540)



Kolor znaku: niebieski, biały
 (531) 26.4.1, 26.4.4, 26.4.22, 27.5.1, 29.1.12
 (510), (511) **44** usługi medyczne.

(111) **237051** (220) 2010 03 08 (210) 367441
 (151) 2011 04 27 (441) 2010 06 21
 (732) Piekarnstwo-Cukiernictwo Produkcja-Sprzedaż Marek
 Jakubiec, Ruda Śląska, PL.
 (540)



Kolor znaku: złoty, jasnoszary, czarny
 (531) 5.7.2, 27.5.1, 29.1.13
 (510), (511) **30** wyroby piekarnicze, chleb, bułki, ciasta, wyroby cu-
 kiernicze, **40** usługi piekarnicze.

(111) **237052** (220) 2010 03 11 (210) 367618
 (151) 2011 05 17 (441) 2010 06 21
 (732) ASA Spółka z ograniczoną odpowiedzialnością,
 Głubczyce, PL.
 (540) Menoplant Soy-a 40+-Kobiecość poza metryką
 (510), (511) **03** mydła; środki perfumeryjne, olejki eteryczne, ko-
 smetyki, płyny do pielęgnacji włosów; środki do czyszczenia zębów,
05 produkty farmaceutyczne; substancje dietetyczne do celów lecz-
 niczych; plastry, opatrunki gipsowe, materiały opatrunkowe; środki
 odkażające.

(111) **237053** (220) 2010 03 17 (210) 367917
 (151) 2011 04 07 (441) 2010 06 21
 (732) OLERIS Spółka z ograniczoną odpowiedzialnością,
 Czarnowo, PL.
 (540)



Kolor znaku: jasnozielony, ciemnozielony
 (531) 5.3.11, 5.3.13, 5.3.15, 27.5.1, 29.1.3
 (510), (511) **29** dżemy, konserwy z owoców i warzyw, przeciery owo-
 cowe i warzywne, soki owocowe do gotowania, rośliny strączkowe
 konserwowane, sałatki owocowe i warzywne konserwowane, owoce
 i warzywa suszone, konserwowane, gotowane owoce i warzywa, ole-
 je i tłuszcze jadalne, koncentraty, koncentraty pomidorowe, przecier
 pomidorowy, chrzan, duszone owoce, soki (do celów kulinarnych),
 musy i puree owocowe, warzywne lub owocowo-warzywne, sałatki
 owocowe i/lub warzywne, pikle, galaretki, konfitury, dżemy, powidła,
 marmolady, kompoty, przetworzone półprodukty owocowe i/lub
 warzywne, runo leśne przetworzone, w tym grzyby solone, konser-

wowane i suszone, **30** sosy mięsne, **31** owoce i warzywa świeże, żywy
 drób i zwierzęta, pasza dla zwierząt, dodatki do pasz dla zwierząt,
 drzewa i krzewy ozdobne, produkty rolne i ogrodnicze, nasiona i ro-
 śliny naturalne, korzenie jadalne, zioła ogrodowe świeże, produkty
 rolne, ogrodnicze i leśne, runo leśne świeże, w tym grzyby świeże,
 świeże półprodukty owocowe i/lub warzywne, **32** soki owocowe
 i warzywne, syropy do napojów, ekstrakty owocowe bezalkoholowe,
 lemoniada, preparaty do sporządzania likierów, napoje bezalkoho-
 lowe: gazowane, niegazowane, musujące, soki owocowo-warzywne,
 świeże soki owocowe, świeże soki warzywne, świeże soki owocowo-
 warzywne, syropy zagęszczane, syropy do napojów, syropy do kawy,
 drinków i koktajli, napoje owocowe, wody mineralne, wyciągi z owo-
 ców, zaprawy do napojów, preparaty do przygotowywania napojów,
 koncentraty napojów, nektary, nektary i napoje owocowe, warzywne
 oraz warzywno-owocowe z dodatkiem mikro-i/lub makroelementów
 i/lub witamin, wody mineralne, stołowe, źródlane i smakowe, oranża-
 dy i toniki, napoje izotoniczne i energetyczne, produkty do wytwa-
 rzania napojów bezalkoholowych, wyciągi, esencje, koncentraty, sy-
 ropy oraz proszki i pastylki do otrzymywania napojów musujących,
 napoje instant, piwo, **33** napoje alkoholowe, wina, jabłeczniki, miody
 pitne, nalewki i napoje alkoholowe z owocami, **35** zgromadzenie na
 rzecz osób trzecich w celu sprzedaży hurtowej i detalicznej towarów
 wymienionych powyżej w klasach 29, 30, 31, 32, 33, usługi reklamow-
 we, usługi marketingowe i promocja towarów, usługi w zakresie
 zarządzania i administrowania działalnością handlową, **39** usługi
 w zakresie dostarczania towarów i przesyłek, wypożyczanie konte-
 nerów magazynowych i magazynów na rzecz osób trzecich, usługi
 w zakresie pakowania produktów i towarów oraz rozładunku towa-
 rów, usługi transportowe, usługi w zakresie pakowania i składowania
 towarów dla obrotu krajowego i międzynarodowego, **40** usługi w za-
 kresie konserwowania napojów i żywności, wytłaczania soku z owo-
 ców, przetwórstwa owoców i warzyw, zamrażania, puszkowania,
 konserwowania żywności, **43** przygotowywanie żywności i napojów
 na zamówienie oraz ich dostawa, **44** usługi w zakresie wypożyczenia
 sprzętu rolniczego, sadownictwa, szkółek roślinnych, uprawy roślin
 jadalnych, usługi w zakresie ścinania i przycinania drzew.

(111) **237054** (220) 2010 03 22 (210) 368125
 (151) 2011 05 13 (441) 2010 07 05
 (732) OLIMP LABORATORIES Spółka z ograniczoną
 odpowiedzialnością, Nagawczyna, PL.
 (540) THERM LINE S. UDOWODNIONE DZIAŁANIE NA
 ODCHUDZANIE
 (510), (511) **05** suplementy diety i inna żywność dietetyczna do celów
 leczniczych, odżywki wzmacniające do celów leczniczych, preparaty
 parafarmaceutyczne stosowane profilaktycznie i dla rekonwalescent-
 tów do celów leczniczych, leki dla ludzi, leki pomocnicze, leki w pły-
 nie, maści do celów farmaceutycznych, środki przeciwbólowe, balsa-
 my do celów leczniczych, **29** koncentraty i odżywki wysokobiałkowe
 wzbogacone witaminami, solami mineralnymi i aminokwasami, pro-
 dukty mleczne takie jak: mleko, jogurty, kefir, sery, proteiny mlecz-
 ne, serwatki, napoje mleczne lub z przewagą mleka, **30** koncentraty
 węglowodanowe i odżywki węglowodanowe i wysokoenergetyczne
 wzbogacone witaminami i solami mineralnymi, **32** napoje bezalko-
 holowe wzbogacone witaminami i minerałami, napoje serwatkowe,
 napoje izotoniczne, napoje z soków owocowych, nektary owocowe,
 napoje proteinowe, węglowodanowe, energetyczne, **35** usługi rekla-
 mowe i marketingowe.

(111) **237055** (220) 2010 03 22 (210) 368129
 (151) 2011 04 18 (441) 2010 07 05
 (732) Przedsiębiorstwo Farmaceutyczne „JELFA” Spółka Akcyjna,
 Jelenia Góra, PL.
 (540) Falvit prezentuje: Kobiety w rolach głównych.
 (510), (511) **05** preparat farmaceutyczny, dietetyczna żywność do
 celów leczniczych, suplementy diety do celów leczniczych.

(111) **237056** (220) 2010 03 22 (210) 368130
 (151) 2011 04 18 (441) 2010 07 05
 (732) Przedsiębiorstwo Farmaceutyczne „JELFA” Spółka Akcyjna,
 Jelenia Góra, PL.
 (540) Falvit prezentuje: Kobieta w roli głównej.

(510), (511) **05** preparat farmaceutyczny, dietetyczna żywność do celów leczniczych, suplementy diety do celów leczniczych.

(111) **237057** (220) 2010 03 22 (210) 368147
 (151) 2011 04 18 (441) 2010 07 05
 (732) „NAC” Spółka z ograniczoną odpowiedzialnością, Raszyn, PL.
 (540)



Kolor znaku: czerwony, czarny, zielony, biały
 (531) 27.5.1, 27.7.1, 29.1.14

(510), (511) **01** dodatki chemiczne do środków grzybobójczych, dodatki chemiczne do środków owadobójczych, kompost, środki do ochrony nasion, nawozy użyźniające glebę, podłoża dla upraw bezgruntowych, pokrycia humusowe, torf, wapno azotowe, wosk do szczepienia drzew, maści do szczepienia drzew, preparaty do oklejania drzew stosowane w sadownictwie, preparaty chemiczne zabezpieczające przed śniecią zbożową, **05** środki chwastobójcze, preparaty chemiczne do zwalczania mączniaka zbożowego, pestycydy, preparaty do sterylizacji gleby, **35** promocja sprzedaży dla osób trzecich, **42** prowadzenie portali internetowych dla osób trzecich, na serwerach komputerowych dla globalnej sieci komputerowej; tworzenie i utrzymywanie stron internetowych dla osób trzecich, tworzenie portali internetowych do handlu elektronicznego.

(111) **237058** (220) 2010 03 25 (210) 368269
 (151) 2011 04 29 (441) 2010 07 05
 (732) CENTRUM PRAWA BANKOWEGO I INFORMACJI
 Spółka z ograniczoną odpowiedzialnością, Warszawa, PL.
 (540)



Centrum Informacji Gospodarczej

Kolor znaku: żółty, ciemnoniebieski
 (531) 26.1.2, 27.5.1, 29.1.12

(510), (511) **35** usługi polegające na promowaniu rzetelności w obrocie gospodarczym, usługi polegające na diagnozowaniu potrzeb informacyjnych konsumentów i przedsiębiorców, usługi doradztwa w zakresie zarządzania ryzykiem ekonomicznym, usługi weryfikowania dokumentów tożsamości klientów i partnerów biznesowych oraz osób fizycznych i przedsiębiorców, usługi w zakresie pozyskiwania danych do komputerowych baz danych, przetwarzanie informacji, przetwarzanie danych z zakresu bankowości i gospodarki, systematyzacja baz danych i wyszukiwanie w komputerowych bazach danych, zarządzanie zbiorami informatycznymi, sporządzanie i publikowanie analiz o charakterze statystycznym w oparciu o pozyskiwane informacje, **36** usługi wspierające działania wierzycieli, w tym banki, w odzyskiwaniu zaległych należności, prowadzenie usług prewencyjnych chroniących przedsiębiorców i konsumentów przed zatorami płatniczymi, usługi polegające na zastrzeganiu skradzionych lub zagubionych dokumentów, sporządzenie raportów o zobowiązaniach przedsiębiorców, sporządzenie raportów o zobowiązaniach obecnych partnerów biznesowych jak również potencjalnych partnerów biznesowych, sporządzanie raportów z zakresu oceny ryzyka, obejmującego wiarygodność przedsiębiorcy i jego kondycję finansową na tle branży, usługi wspierania i prewencji zatorów płatniczych i windykacji należności, usługi promowania rzetelności w obrocie gospodarczym, usługi udostępniania narzędzi wymiany i analizy informacji w zakresie ochrony finansów samorządów, zakładów budżetowych, spółek należących do gmin, prowadzenie analiz finansowych, sporządzanie i publikowanie studiów sektorowych, sporządzanie

i publikowanie raportów i ocen ekonomiczno-finansowych przedsiębiorstw, opracowanie i publikowanie raportów w sprawach zobowiązań finansowych osób fizycznych i przedsiębiorstw wobec banków i instytucji finansowych, sporządzanie raportów z analizami dotyczącymi różnych sektorów gospodarki, **41** usługi edukacyjne związane z dziedziną informacji gospodarczych, organizowanie szkoleń o tematyce bankowej i informacji bankowej, nauczanie i nauczanie korespondencyjne dotyczące tematyki bankowości a w szczególności informacji kredytowej, doradztwo zawodowe w zakresie bankowości i informacji bankowej, rozpowszechnianie wiedzy z zakresu informacji gospodarczej.

(111) **237059** (220) 2010 03 25 (210) 368280
 (151) 2011 05 17 (441) 2010 07 05
 (732) COLGATE-PALMOLIVE COMPANY, New York, US.
 (540) ENCHANTERESSE
 (510), (511) **03** dezodoranty i antyperspiranty do użytku osobistego.

(111) **237060** (220) 2010 03 25 (210) 368282
 (151) 2011 05 17 (441) 2010 07 05
 (732) COLGATE-PALMOLIVE COMPANY, New York, US.
 (540) URBAN COOL
 (510), (511) **03** dezodoranty i antyperspiranty do użytku osobistego.

(111) **237061** (220) 2008 04 24 (210) 340104
 (151) 2011 04 14 (441) 2008 08 04
 (732) Stowarzyszenie Łącka Droga Owocowa, Łącko, PL.
 (540)



(531) 5.7.13, 6.1.1, 6.1.2, 26.1.1, 27.5.1

(510), (511) **31** produkty sadownicze, ogrodnicze, świeże owoce, jabłka, **35** zgrupowanie na rzecz osób trzecich różnych towarów jak: świeże owoce, jabłka, owoce konserwowane, suszone, gotowane, napoje, soki pozwalające nabywcy wygodnie oglądać i kupować te towary w wyspecjalizowanym sklepie lub przez Internet oraz poprzez katalog wykorzystując zamówienie korespondencyjne lub używając środków telekomunikacji; usługi promocyjne i marketingowe, usługi (agencje) eksportowe i importowe, pomoc handlowa i techniczna w zakresie organizowania i prowadzenia przedsiębiorstwa również świadczona w ramach umowy franchisingowej; prowadzenie przedstawicielstw podmiotów zagranicznych w kraju oraz reklamy ich wyrobów; organizacja wystaw w celach handlowych lub reklamowych.

(111) **237062** (220) 2009 05 15 (210) 356281
 (151) 2011 03 31 (441) 2009 08 17
 (732) CENTRUM MULTIMEDIALNE „ARKADIA” MIROSLAW
 OLSZYCKI, Rzgów, PL.
 (540)

HOLLYŁÓDŹ

Kolor znaku: czarny, biały, złoty
 (531) 26.4.7, 27.5.1, 29.1.13

(510), (511) **38** emisja telewizyjna, transmisja programów telewizyjnych, **41** organizowanie i prowadzenie koncertów, organizowanie festiwalu.

(111) **237063** (220) 2009 09 21 (210) 360803
 (151) 2011 05 13 (441) 2010 01 04

(732) Unilever Polska Spółka z ograniczoną odpowiedzialnością, Warszawa, PL.
(540)



Kolor znaku: biały, zielony, czerwony, niebieski
(531) 5.3.11, 5.3.14, 26.1.2, 26.11.3, 27.5.1, 29.1.14
(510), (511) **29** oleje jadalne, konserwowane owoce i warzywa, **30** przyprawy, majonezy, musztardy, ketchupy, sosy, w tym sosy do sałatek.

(111) **237064** (220) 2009 09 21 (210) 360804
(151) 2011 05 13 (441) 2010 01 04

(732) Unilever Polska Spółka z ograniczoną odpowiedzialnością, Warszawa, PL.
(540) TORTEX
(510), (511) **29** oleje jadalne, konserwowane owoce i warzywa, **30** przyprawy, majonezy, musztardy, ketchupy, sosy, w tym sosy do sałatek.

(111) **237065** (220) 2009 10 08 (210) 361446
(151) 2011 04 28 (441) 2010 01 18

(732) TEVA KUTNO Spółka Akcyjna, Kutno, PL.
(540) Vibovit ZIZI
(510), (511) **05** preparaty farmaceutyczne, leki, substancje dietetyczne przystosowane do celów medycznych, żywność dietetyczna do celów leczniczych, suplementy diety do celów leczniczych, suplementy diety do stosowania przez ludzi w celu utrzymania stanu fizjologicznego i poprawy ogólnego stanu zdrowia zawarte w klasie 5, preparaty witaminowe, preparaty z mikroelementami, suplementy mineralne do żywności, preparaty bakteryjne do celów leczniczych.

(111) **237066** (220) 2009 11 23 (210) 363189
(151) 2011 02 22 (441) 2010 03 01

(732) Ewelina Szczelińska, Konstancin-Jeziorna, PL.
(540)



Kolor znaku: żółty, czarny
(531) 14.7.6, 16.3.17, 18.7.1, 26.3.1, 27.5.1, 29.1.12
(510), (511) **35** usługi w zakresie prowadzenia reklamy, teksty reklamowe i sponsorowane, wynajmowanie powierzchni na cele reklamowe, wynajmowanie miejsc na umieszczenie ogłoszeń lub reklam, wynajem czasu reklamowego we wszystkich środkach przekazu, rozpowszechnianie ogłoszeń reklamowych poprzez Internet, promocja firm w Internecie; zgrupowanie na rzecz osób trzecich różnych towarów pozwalające nabywcy wygodnie oglądać i kupować te towary poprzez katalog tych towarów, zamieszczony na stronie internetowej, wykorzystując zamówienie korespondencyjne lub używając środków telekomunikacji; aukcje internetowe i publiczne, pokazy towarów, prezentacja towarów poprzez media w celach handlowych, zarządzanie zbiorami informatycznymi, systematyzacja i wyszukiwanie danych w komputerowych bazach danych, pozyskiwanie danych do komputerowych baz danych, rozpowszechnianie materiałów reklamowych, wyszukiwanie informacji dla osób trzecich, usługi w zakresie pozyskiwania, przetwarzania i udostępniania

danych dla potrzeb działalności gospodarczej o tematyce związanej z ofertą szeroko rozumianych usług motoryzacyjnych, **37** usługi stacji obsługi i napraw pojazdów samochodowych, myjnie samochodowe, zabezpieczanie pojazdów przed korozją, bieżnikowanie i wulkanizacja opon, regeneracja silników i części samochodowych zużytych lub częściowo zniszczonych, diagnostyka samochodowa, usługi profesjonalnej kosmetyki samochodowej, usługi motoryzacyjne prowadzone na stacjach paliwowych, **42** tworzenie i utrzymywanie stron, serwisów internetowych i multimedialnych na rzecz osób trzecich, administrowanie stronami internetowymi, aktualizacja oprogramowania komputerowego, udostępnianie zasobów serwerów komputerowych, udostępnianie łącz internetowych, udostępnianie portali internetowych, projektowanie i dostarczanie wyszukiwarek internetowych, tworzenie baz danych, projektowanie map elektronicznych w zastosowaniach internetowych, tworzenie i utrzymywanie systemów obsługi klienta dostępnych przez Internet.

(111) **237067** (220) 2009 12 08 (210) 363891
(151) 2011 02 03 (441) 2010 03 15

(732) FIGA KLEMENTOWSKI I WSPÓLNICY Spółka Jawna, Kraków, PL.
(540)



(531) 26.1.1, 26.4.2, 27.5.1
(510), (511) **35** reklama; rozpowszechnianie materiałów reklamowych; zarządzanie hotelami; usługi w zakresie sprzedaży artykułów spożywczych i przemysłowych ogólnego użytku, **39** usługi w zakresie organizacji wycieczek, rezerwacji miejsc na podróże, organizacji zwiedzania turystycznego, wypożyczania samochodów; usługi z zakresu przewozu osób i rzeczy transportem samochodowym, **41** organizacja i prowadzenie konferencji, kongresów, seminariów, zjazdów, pracowni specjalistycznych; organizacja balów i przyjęć; informacja o rekreacji i imprezach rozrywkowych; usługi tłumaczenia, wypożyczanie sprzętu audio-video, **43** pensjonaty; hotele; motele; kawiarnie; kafeterie; restauracje; restauracje samoobsługowe; usługi rezerwowania i wynajmowania pomieszczeń na pobyt czasowy; usługi barowe; usługi gastronomiczne i usługi zaopatrywania w żywność (cateringowe); wypożyczanie krzeseł, stołów, bielizny stołowej i szklanej zastawy stołowej.

(111) **237068** (220) 2009 12 10 (210) 363980
(151) 2011 02 23 (441) 2010 03 15

(732) BAKOMA SPÓŁKA Z OGRANICZONĄ ODPOWIEDZIALNOŚCIĄ, Warszawa, PL.
(540)



Kolor znaku: fioletowy, żółty, pomarańczowy, biały
(531) 26.1.2, 26.1.18, 27.5.1, 29.1.14
(510), (511) **29** desery mleczne i na bazie mleka, desery owocowe, **30** desery schłodzone i mrożone, puddingi, budynie, pianki, musy, lody.

(111) **237069** (220) 2009 12 19 (210) 364306
(151) 2011 03 03 (441) 2010 03 29

(732) PAKART Spółka z ograniczoną odpowiedzialnością, Wrocław, PL.
(540) goldtape
(510), (511) **35** sprzedaż hurtowa i detaliczna-w tym przez Internet-artykułów biurowych bez mebli, samoprzylepnych i rozciągli-

wych błon z tworzyw sztucznych do pakowania, dozowników taśmy przylepnej, folii z tworzyw sztucznych do pakowania, folii z tworzyw sztucznych z pęcherzykami powietrza, kartonów, wyrobów kartonowych, pudełek kartonowych i papierowych, opakowań do butelek z kartonu, tektury i papieru, taśm elastycznych do użytku biurowego, taśm gumowych dla piernictwa, taśm papierowych, taśm nasączonych tuszem, taśm przylepnych i samoprzylepnych do celów papierniczych i użytku domowego, toreb i torebek do pakowania z papieru i z tworzyw sztucznych, toreb na śmieci z papieru i z tworzyw sztucznych, lub tekturowych, żywic i półproduktów akrylowych, folii z tworzyw sztucznych innych niż do pakowania, materiałów izolacyjnych, materiałów do pakowania i wypychania z gumy i z tworzyw sztucznych, taśm izolacyjnych, taśm przylepnych i samoprzylepnych innych niż stosowane w medycynie, piernictwie lub do użytku domowego, taśm uszczelniających do drzwi i okien, materiałów na uszczelnienia okien i drzwi, uszczelnień zapobiegających przeciekowi wody, tworzyw sztucznych półprzetworzonych, włókien z tworzyw sztucznych nie do celów włókienniczych, złączy i uszczelnień rozprężnych; usługi w zakresie dostarczania informacji na stronach internetowych o artykułach biurowych, samoprzylepnych i rozciągliwych błonach z tworzyw sztucznych do pakowania, dozownikach taśmy przylepnej, foliach z tworzyw sztucznych do pakowania, foliach z tworzyw sztucznych z pęcherzykami powietrza, kartonach, wyrobach kartonowych, pudełkach kartonowych i papierowych, opakowaniach do butelek z kartonu, tektury i papieru, taśmach elastycznych do użytku biurowego, taśmach gumowanych dla piernictwa, taśmach papierowych, taśmach nasączonych tuszem, taśmach przylepnych i samoprzylepnych do celów papierniczych i użytku domowego, torbach i torebkach do pakowania z papieru i z tworzyw sztucznych, torbach na śmieci z papieru i z tworzyw sztucznych, tubach tekturowych, żywicach i półproduktach akrylowych, foliach z tworzyw sztucznych innych niż do pakowania, materiałach izolacyjnych, materiałach do pakowania i wypychania z gumy i z tworzyw sztucznych, taśmach izolacyjnych, taśmach przylepnych i samoprzylepnych innych niż stosowanych w medycynie, piernictwie lub do użytku domowego, taśmach uszczelniających do drzwi i okien, materiałach do uszczelnienia okien i drzwi, uszczelnieniach zapobiegających przeciekowi wody, tworzywach sztucznych półprzetworzonych, włóknach z tworzyw sztucznych nie do celów włókienniczych, złączach i uszczelnieniach rozprężnych.

(111) **237070** (220) 2009 12 19 (210) 364307
 (151) 2011 03 02 (441) 2010 03 29
 (732) PAKART Spółka z ograniczoną odpowiedzialnością, Wrocław, PL.
 (540) goldplane
 (510), (511) **35** sprzedaż hurtowa i detaliczna, w tym przez Internet wszelkich folii z tworzywa sztucznego.

(111) **237071** (220) 2010 01 12 (210) 364966
 (151) 2011 02 21 (441) 2010 04 26
 (732) Lucyna Narolska, Kłodzko, PL.
 (540)



(531) 2.1.25, 2.3.25
 (510), (511) **03** kosmetyki, oleje do celów kosmetycznych, olej arganowy, **35** sprzedaż hurtowa i detaliczna wyrobów kosmetycznych.

(111) **237072** (220) 2010 01 12 (210) 364967
 (151) 2011 02 21 (441) 2010 04 26
 (732) Lucyna Narolska, Kłodzko, PL.
 (540) BIO ARGANIC ELEN
 (510), (511) **03** kosmetyki, oleje do celów kosmetycznych, olej arganowy, **35** sprzedaż hurtowa i detaliczna wyrobów kosmetycznych.

(111) **237073** (220) 2010 01 12 (210) 364968
 (151) 2011 02 21 (441) 2010 04 26
 (732) Lucyna Narolska, Kłodzko, PL.

(540)



(531) 2.1.25, 2.3.25, 27.5.1

(510), (511) **03** kosmetyki, oleje do celów kosmetycznych, olej arganowy, **35** sprzedaż hurtowa i detaliczna wyrobów kosmetycznych.

(111) **237074** (220) 2010 01 12 (210) 364975
 (151) 2011 05 10 (441) 2010 04 26
 (732) Kompania Piwowarska Spółka Akcyjna, Poznań, PL.
 (540)



Kolor znaku: złoty, biały, zielony, jasnozielony, ciemnozielony, czerwony

(531) 5.5.20, 25.1.15, 25.5.2, 25.12.3, 26.11.3, 27.5.1, 29.1.14

(510), (511) **16** wyroby papiernicze; druki, artykuły piśmienne; artykuły biurowe; materiały z tworzyw sztucznych do pakowania, **32** piwo, **43** usługi gastronomiczne; prowadzenie pubów.

(111) **237075** (220) 2010 01 12 (210) 364976
 (151) 2011 05 10 (441) 2010 04 26
 (732) Kompania Piwowarska Spółka Akcyjna, Poznań, PL.
 (540)



Kolor znaku: czerwony, złoty, biały, zielony, żółty, jasnozielony, ciemnozielony

(531) 5.5.20, 25.1.1, 25.5.2, 25.12.3, 26.11.3, 27.5.1, 29.1.15

(510), (511) **16** wyroby papiernicze; druki, artykuły piśmienne; artykuły biurowe; materiały z tworzyw sztucznych do pakowania, **32** piwo, **43** usługi gastronomiczne; prowadzenie pubów.

(111) **237076** (220) 2010 01 25 (210) 365375
 (151) 2011 04 15 (441) 2010 05 10
 (732) Zakład Mięсны LENARCIK-Sławomir Lenarcik, Gzy, PL.
 (540)



Kolor znaku: czerwony, niebieski

(531) 25.1.15, 26.11.1, 26.11.25, 26.13.1, 27.5.1, 29.1.12

(510), (511) **29** mięso, mięso świeże i mrożone w tuszach dzielonych na części; mięso cielęce, wieprzowe, drobiowe i królicze, mięso z dziczyzny; podroby mięsne, podroby wieprzowo-wołowe, flaki, nerki, ozory, płuca, serca i wątroba wieprzowa; przetwory z podrobów mięsnych i z krwi, kaszanka; wyroby drobiowe i z królika, ekstrakty mięsne; wyroby garmażeryjne, mrożone wyroby garmażeryjne, konserwy, galaretki i sosy mięsne, pulpy mięsne; wyroby wędliniarskie na bazie mięsa cielęcego, drobiowego, wieprzowego i wołowego: bekonny, boczek, kiełbasy, parówki, pieczenie, salcesony, szynki, wędzonki; wyroby okazjonalne: zestawy mięsne na grilla, zestawy wędlin układanych; pasztety z wątróbek zwierzęcych w tym również z przeważającym użyciem składników pochodzenia roślinnego; pasty, nadzienia i przekąski mięsne; tłuszcze jadalne: oleje jadalne, słonina, smalec, **35** usługi agencji importowo-eksportowej, usługi pośrednictwa handlowego na rzecz firm krajowych i zagranicznych; zgrupowanie na rzecz osób trzecich różnych towarów pozwalające nabywcy wygodnie je oglądać i kupować hurtowniach, sklepach, straganach i targowiskach i na stronie internetowej wyspecjalizowanej w branży mięsnej, wyrobów mięsnych, wędlin, artykułów spożywczych, napojów i wyrobów tytoniowych; usługi marketingowe; usługi reklamowe i promocyjne, dystrybucja materiałów reklamowych, próbek i wzorów wyrobów; organizacja pokazów, targów i wystaw w celach handlowych lub reklamowych; doradztwo i pomoc w zakresie organizowania i prowadzenia działalności gospodarczej, **40** ubój zwierząt, przetwórstwo mięsne, przetwarzanie i przerabianie surowców mięsnych; usługi w zakresie konserwowania żywności, wędzenie żywności; obróbka odpadów, osadów pościekowych i zanieczyszczonych materiałów; utylizacja i unieszkodliwianie odpadów przemysłowych i wyrobów wybrakowanych, recykling odpadków i odpadów.

(111) **237077** (220) 2010 02 09 (210) 366119
 (151) 2011 02 22 (441) 2010 05 24
 (732) Pixelate Ventures Spółka z ograniczoną odpowiedzialnością, Kraków, PL.
 (540)



Kolor znaku: czerwony, biały, jasnoszary
 (531) 26.4.16, 26.13.1, 26.13.25, 27.5.1, 29.1.13
 (510), (511) **35** internetowe usługi reklamowe, rozpowszechnianie ogłoszeń oraz tekstów reklamowych, wynajmowanie powierzchni na cele reklamowe, pozyskiwanie danych do komputerowych baz danych, systematyzacja komputerowych baz danych, komputerowe zarządzanie plikami, wyszukiwanie informacji dla osób trzecich w plikach komputerowych, wyszukiwanie w komputerowych bazach danych, badania rynku, badania opinii publicznej, sondaże opinii, **38** przesyłanie informacji tekstowych i obrazowych za pośrednictwem terminali komputerowych i sieci internetowej, internetowy serwis informacyjny, usługi poczty elektronicznej, emisja telewizyjna, transmisja programów radiowych, transmisja programów telewizyjnych, **41** nauczanie, zdjęcia, rozrywka, informacja o rozrywce, obsługa gier w systemie on-line z sieci informatycznej, organizowanie konkursów edukacyjnych lub rozrywkowych, publikowanie tekstów innych niż teksty reklamowe, **42** tworzenie i utrzymywanie stron internetowych dla osób trzecich, administrowanie stronami internetowymi, administrowanie sieciowymi stronami komputerowymi.

(111) **237078** (220) 2010 02 15 (210) 366311
 (151) 2011 05 13 (441) 2010 05 24
 (732) Zakład Wyrobów Cukierniczych MILLANO Zakład Pracy Chronionej Krzysztof Kotas (ZWC Millano ZPChr K. Kotas), Przeźmierowo, PL.
 (540) HIBBI KROOFFI
 (510), (511) **30** karmelki, wyroby żelowe, pomadki, czekolady, galaretki, praliny czekoladowe, wyroby czekoladowe i czekoladopodobne, słodycze.

(111) **237079** (220) 2010 02 19 (210) 366521
 (151) 2011 05 13 (441) 2010 05 24
 (732) Naturell Polska Spółka z ograniczoną odpowiedzialnością, Kraków, PL.

(540) ISKIAL FORTE
 (510), (511) **05** suplementy diety do celów leczniczych, żywność dietetyczna do celów medycznych, preparaty odżywcze-olej z wątroby rekina, preparaty farmaceutyczne.

(111) **237080** (220) 2010 02 19 (210) 366522
 (151) 2011 05 13 (441) 2010 05 24
 (732) Naturell Polska Spółka z ograniczoną odpowiedzialnością, Kraków, PL.

(540) MAXIPROST Naturell suplement diety
 (510), (511) **05** suplementy diety do celów leczniczych, żywność dietetyczna do celów medycznych, preparaty odżywcze-wyciąg z owoców palmy sabałowej, preparaty farmaceutyczne.

(111) **237081** (220) 2010 02 19 (210) 366523
 (151) 2011 05 13 (441) 2010 05 24
 (732) Naturell Polska Spółka z ograniczoną odpowiedzialnością, Kraków, PL.

(540) ISKIAL PLUS
 (510), (511) **05** suplementy diety do celów leczniczych, żywność dietetyczna do celów medycznych, preparaty odżywcze-olej z wątroby rekina, preparaty farmaceutyczne.

(111) **237082** (220) 2010 02 22 (210) 366611
 (151) 2011 04 19 (441) 2010 06 07
 (732) Zakład Wyrobów Cukierniczych MILLANO Zakład Pracy Chronionej Krzysztof Kotas, Przeźmierowo, PL.

(540) HIBBI GUMMMMA
 (510), (511) **30** karmelki, wyroby żelowe, pomadki, czekolady, galaretki, praliny czekoladowe, inne wyroby czekoladowe i czekoladopodobne, słodycze.

(111) **237083** (220) 2010 02 23 (210) 366680
 (151) 2011 05 17 (441) 2010 06 07
 (732) RAILING Spółka z ograniczoną odpowiedzialnością, Janki, PL.
 (540) FIGARO
 (510), (511) **19** gres, glazura, płytki ceramiczne.

(111) **237084** (220) 2010 02 24 (210) 366753
 (151) 2011 04 19 (441) 2010 06 07
 (732) AKADEMIA PRZEDSZKOLAKA „SMYK” AGNIESZKA KRYCZKA, Bielsko-Biała, PL.
 (540)



Kolor znaku: granatowy, czarny, czerwony, zielony, niebieski, żółty

(531) 27.5.1, 29.1.15
 (510), (511) **41** prowadzenie przedszkoli, świetlic i domów kultury; edukacja, nauczanie, nauczanie języków, organizowanie wyjazdów wakacyjnych i obozów dla dzieci.

(111) **237085** (220) 2010 03 01 (210) 367080
 (151) 2011 04 06 (441) 2010 06 07
 (732) RANK PROGRESS Spółka Akcyjna, Legnica, PL.
 (540)



Kolor znaku: szary, fioletowy
 (531) 26.13.1, 27.5.1, 29.1.12

(510), (511) **16** papier, tektura i wyroby z tych materiałów, nie ujęte w innych klasach; druki; materiały introligatorskie; materiały fotograficzne; materiały piśmienne; kleje do materiałów piśmiennych lub do celów domowych; materiały przeznaczone dla artystów; pędzle malarskie; maszyny do pisania i sprzęt biurowy (z wyjątkiem mebli); materiały szkoleniowe i instruktażowe (z wyjątkiem aparatów); materiały z tworzyw sztucznych do pakowania (nie ujęte w innych klasach); gazety, czasopisma, ulotki, kalendarze, wszelkie drukowane materiały promocyjne i reklamowe, **35** reklama; zarządzanie w działalności handlowej; administrowanie działalności handlowej; prace biurowe; administrowanie centrami handlowymi i handlowo-rozrywkowymi, badania rynku, dekoracja wystaw sklepowych, doradztwo w sprawach działalności gospodarczej, dystrybucja materiałów reklamowych, organizowanie wystaw lub targów w celach handlowych lub reklamowych, rekrutacja personelu, pokazy towarów, promocja sprzedaży dla osób trzecich, wynajmowanie powierzchni na cele reklamowe, usługi prowadzenia punktów sprzedaży paliw, **36** ubezpieczenia; działalność finansowa; działalność monetarna; majątek nieruchomy; emisja bonów wartościowych, dzierżawa lub najem majątku nieruchomego, emisja kart kredytowych, usługi finansowe, obsługa kart kredytowych, pośrednictwo finansowe, pośrednictwo kredytowe, pośrednictwo ubezpieczeniowe, administrowanie nieruchomościami, prowadzenie kantorów wymiany walut, **37** usługi czyszczenia odzieży, prowadzenie myjni pojazdów, usługi drobnych napraw świadczone w centrach handlowo-usługowo-rozrywkowych, **39** usługi transportowe, dostarczanie towarów, prowadzenia parkingów, pakowanie towarów, przewożenie ładunków, transport pasażerski, wynajmowanie magazynów, **41** nauczanie; kształcenie; rozrywka; działalność sportowa i kulturalna, obsługa sal kinowych, obsługa salonów gier, obsługa urzędzeń sportowych, organizowanie zawodów sportowych, parki rozrywki, usługi związane z organizacją wypoczynku, wypożyczanie filmów, **42** badania oraz usługi naukowe i techniczne, oraz ich projektowanie; analizy przemysłowe i usługi badawcze; projektowanie i ulepszanie sprzętu oraz oprogramowania komputerowego; projektowanie budynków i budowli, prace badawczo-rozwojowe dla osób trzecich, projektowanie wnętrz, doradztwo budowlane, opracowywanie projektów technicznych, sporządzanie ekspertyz technicznych, **43** usługi zaopatrzenia w żywność i napoje; tymczasowe zakwaterowanie; prowadzenie barów, jadalni, kawiarni, usługi cateringowe.

(111) **237086** (220) 2010 03 08 (210) 367452
 (151) 2011 04 27 (441) 2010 06 21
 (732) ELEKTRONICZNE WAGI PRZEMYSŁOWE Zdzisław Niewiński,
 Gdańsk, PL.
 (540)



Kolor znaku: czerwony, biały
 (531) 26.4.3, 26.11.2, 27.5.1, 29.1.12
 (510), (511) **09** towary w zakresie: wagi przemysłowe, wagi elektroniczne, urządzenia i przyrządy do ważenia, urządzenia do wyważania, przyrządy pomiarowe, komparatory, urządzenia do pomiarów precyzyjnych, wzorniki, **37** usługi w zakresie: przegląd wag, instalacja wag, konserwacja wag, naprawa wag, **42** usługi w zakresie: kalibrowanie i cechowanie wag i urządzeń pomiarowych, opracowywanie projektów technicznych.

(111) **237087** (220) 2010 03 11 (210) 367612
 (151) 2011 05 16 (441) 2010 06 21
 (732) Novartis AG, Bazylea, CH.
 (540) ACABARON
 (510), (511) **05** preparaty farmaceutyczne.

(111) **237088** (220) 2010 03 11 (210) 367613
 (151) 2011 05 16 (441) 2010 06 21

(732) Novartis AG, Bazylea, CH.
 (540) ADOPTARON
 (510), (511) **05** preparaty farmaceutyczne.

(111) **237089** (220) 2010 03 12 (210) 367650
 (151) 2011 05 17 (441) 2010 06 21
 (732) Bielskie Zakłady Obuwia „BEFADO” Spółka z ograniczoną
 odpowiedzialnością, Bielsko-Biała, PL.
 (540)

Kolor znaku: niebieski, czerwony
 (531) 27.5.1, 29.1.12
 (510), (511) **25** obuwie.

(111) **237090** (220) 2010 03 16 (210) 367831
 (151) 2011 05 16 (441) 2010 06 21
 (732) Yamatake Corporation, Tokyo, JP.
 (540)

(531) 27.5.1
 (510), (511) **07** urządzenia do wytwarzania napojów gazowanych, aparatura do wytwarzania wody gazowanej, aeratory, kondensatory powietrza, maszyny rolnicze, skraplacze powietrzne, urządzenia do ssania powietrza, aparatura od odtaczania piwa pod ciśnieniem, pompy do piwa, dmuchawy, urządzenia elektromechaniczne do przygotowywania napojów, maszyny do nadmuchu, dmuchawy do sprężania, zasysania i transportu gazu, rury do kotłów, przemysłowe maszyny i urządzenia introligatorskie, maszyny do kapslowania butelek, maszyny do napełniania butelek, maszyny do zamykania butelek, urządzenia do korkowania butelek, maszyny do mycia butelek, okładziny hamulcowe inne niż do pojazdów, maszyny dla piwowarstwa, kalandry, dozowniki do gaźników, gaźniki, wkłady do maszyn filtrujących, konwertery katalityczne, instalacje centralne do odpylania próżniowego, wirówki, pompy odśrodkowe, maszyny przemysłowe do produkcji papierosów, maszyny do montażu płytek drukowanych układów elektronicznych, zawory kłapowe do maszyn, elektryczne maszyny i urządzenia czyszczące, silniki na sprężone powietrze, maszyny na sprężone powietrze, pompy na sprężone powietrze, sprężarki, sprężarki do lodówek, instalacje do kondensacji, linki sterownicze do maszyn i silników, hydrauliczne mechanizmy sterownicze do maszyn i silników, pneumatyczne mechanizmy sterownicze do maszyn i silników, konwertory dla stalowni, przenośniki maszynowe, sprzęgła stałe inne niż do pojazdów lądowych, maszyny ubijające, generatory prądu, maszyny krajalnicze, wycinarki szczelin, cylindry do maszyn, maszyny dla mleczarstwa, odpowietrzacze wody pitnej, gwinciarzki do nakrętek, wyłaczarki, kopaczki, szarpaki dla papiernictwa, przyrządy do pozyskiwania próbek DNA, przyrządy do produkcji mikrochipów zawierających próbki DNA, separatory wody, maszyny drenarskie, urządzenia prostownicze, wiertarki, silniki napędowe inne niż do pojazdów lądowych, instalacje odsysające pył, instalacje odpylające do czyszczenia, prądnice prądu stałego, maszyny do produkcji ciast spożywczych, maszyny elektromechaniczne dla przemysłu chemicznego, urządzenia podnośnikowe, windy, wyłaczarki deseniujące, schody ruchome, koparki, tłumiki wydechu do silników, urządzenia do zasilania kotłów maszynowych, regulatory do wody zasilającej, napełniarki, maszyny do filtrowania, filtry do maszyn lub silników, filtry powietrza chłodnic silników, wykończarki, osprzęt kotłów maszynowych, młynki do mielenia mąki, młyny zbożowe, kanały dymowe do kotłów maszynowych, urządzenia elektromechaniczne do produkcji żywności, maszyny dla odlewnictwa, konwertery paliwa do silników spalinowych, oszczędzacze paliwa do silników, spalarki do wytwarzania gazu, generatory elektryczności, maszyny do obróbki szkła, pierścienie smarowe, manipulatory przemysłowe, wymienniki ciepła do maszyn, urządzenia do czyszczenia pod wysokim ciśnieniem, imaki do narzędzi, mechaniczne kosze samowyladowawcze, hydrauliczne urządzenia do otwierania i zamykania drzwi, turbiny hydrauliczne, urządzenia zapłonowe do silników

spalinowych, urządzenia do rozprowadzania tuszu, etykieciarki, urządzenia do obróbki skóry, podnośniki, windy inne niż wyciągi narciarskie, krosna, obrabiarki, maszyny dla włókiennictwa, aparaty do skrawania, rury wydechowe rozgałęzione do silników, obrabiarki do metalu, dojariki, frezarki, maszyny młynowe, miksery, malaksery, maszyny do formowania, formy do maszyn, dłutownice, silniki elektryczne inne niż do pojazdów lądowych, silniki inne niż do pojazdów lądowych, przecinarki mechaniczne, maszyny do rafinacji ropy naftowej, pakowarki, maszyny do pakowania, urządzenia do malowania, podajniki papieru, maszyny do wytwarzania papieru, tłoki do amortyzatorów, pneumatyczne urządzenia do otwierania i zamykania drzwi, młoty pneumatyczne, maszyny i urządzenia pneumatyczne i hydrauliczne, przenośniki pneumatyczne, rurowe przenośniki pneumatyczne, tłocznie, prasy do maszyn do celów przemysłowych, maszyny prasujące do satynowania, reduktory ciśnienia do maszyn, zawory ciśnienia do maszyn, cylindry drukarskie, maszyny drukarskie, maszyny do drukowania na cienkiej blasze, klisze drukarskie, prasy drukarskie, wałki drukarskie do maszyn, membrany do pomp, pompy, pompy do maszyn lub silników, pompy do instalacji grzewczych, dziurkarki, przekładnie redukcyjne inne niż do pojazdów lądowych, regulatory do maszyn, roboty maszynowe, walce do walcarek, walcarki, maszyny do uszczelniania dla celów przemysłowych, separatory, rozpylacze do ścieków, nożyce elektryczne, sита maszynowe, przesiewacze do maszyn, sortownice, prasy gładzące, maszyny do sortowania dla przemysłu, regulatory prędkości do maszyn i silników, sprężyny do maszyn, separatory para-olej, maszyny do stereotypii, maszyny do zsywania, maszyny dla przemysłu cukrowniczego, przegzewacze do kotłów, kubki udojowe do dojariek, termiczne lance tlenowe do maszyn, maszyny do obróbki tytoniu, przemienniki momentu obrotowego inne niż do pojazdów lądowych, wały transmisyjne inne niż do pojazdów lądowych, przekładnie do maszyn, mechanizmy napędowe inne niż do pojazdów lądowych, prostownice, tympany do maszyn drukarskich, maszyny do odlewania czcionek drukarskich, przeguby uniwersalne, pompy próżniowe do maszyn, zawory do maszyn, wibratory do maszyn do celów przemysłowych, urządzenia do wulkanizacji, urządzenia do mycia, urządzenia do zagęszczania odpadów, rozdrabniarki odpadów, podgrzewacze wody do maszyn, krosna tkackie, przyrządy do lutowania gazowego, spawarki elektryczne, maszyny do zawijania, hydrauliczne sterowniki produkcji przemysłowej, pneumatyczne sterowniki produkcji przemysłowej, regulatory ciśnienia do maszyn, zawory ciśnieniowe do maszyn, hydrauliczne sterowniki produkcji, mechaniczne sterowniki produkcji, pneumatyczne sterowniki produkcji, mechaniczne sterowniki do kontroli prędkości silników dwu gaźnikowych, mechaniczne sterowniki do kontroli prędkości maszyn i silników, 09 liczydła, akumulatory elektryczne, przewody akustyczne, aktywnometry, aerometry, analizatory powietrza, alarmy, amperomierze, wzmacniacze, zawory wzmacniające, anemometry, baterie anodowe, antykatory, antywłamaniowe urządzenia ostrzegawcze, apertometry optyczne, bankomaty, automatyczne maszyny i przyrządy do kontroli spalania, czytniki kodów kreskowych, barometry, baterie elektryczne i dzwonki ostrzegawcze, biometryczne układy kontrolne dostępu i identyfikacji, urządzenia do sterowania i kontroli bojlerów, elektryczne skrzynki rozdzielcze, kalkulatory, kalorymetry, kamery wideo zespolone z magnetofonem, aparaty fotograficzne, mierniki pojemności, katody, katodowa aparatura do zabezpieczania przed korozją, procesory centralnych jednostek przetwarzania, urządzenia do ładowania akumulatorów elektrycznych, aparatura i przyrządy dla chemii, chipy układów scalonych, chromatografy do celów laboratoryjnych, płytki drukowane układów elektronicznych do zestawów komputerowych, wyłączniki samoczynne, łączniki elektryczne, odzież chroniąca przed wypadkami, napromieniowaniem i ogniem, cewki elektryczne, mechanizmy do urządzeń uruchamianych monetami, aparatura elektryczna do komunikacji, komutatory, odtwarzacze płyt kompaktowych, dyski kompaktowe audio-wideo, dyski kompaktowe CD-ROM, komparatory, klawiatury komputerowe, pamięci komputerowe, nagrane programy sterujące do komputerów, komputerowe urządzenia peryferyjne, programy komputerowe nagrane, programy komputerowe ładowalne (software), oprogramowanie komputerowe nagrane, komputery, przewodniki elektryczne, złącza do przewodów elektrycznych, złącza elektryczne, złączki dla elektryczności, styki elektryczne, styki elektryczne z metalu szlachetnych, tablice sterownicze do elektryczności, urządzenia sterujące, przetworniki, przetwornice elektryczne, mechanizmy do urządzeń uruchamianych żetonami, sprzęgacze do urządzeń przetwarzają-

cych dane, prostowniki prądu, urządzenia do przetwarzania informacji, densymetry, densytometry, detektory, urządzenia diagnostyczne nie do celów medycznych, aparatura do dyfrakcji i dla mikroskopii, lampy wyładowcze elektryczne inne niż do celów medycznych, napędy dysków do komputerów, dyski magnetyczne, przyrządy do pomiaru odległości, przyrządy do rejestracji odległości, tablice rozdzielcze dla elektryczności, pulpity rozdzielcze dla elektryczności, chipy z kodem DNA, urządzenia do produkcji chipów z kodem DNA, instalacje elektryczne, odtwarzacze płyt DVD, dynamometry, zatyczki do uszu, elektryczne instalacje do zdalnego sterowania procesów przemysłowych, elektryczne instalacje do zdalnego zapłonu, wskaźniki strat elektrycznych, urządzenia do spawania elektrycznego, urządzenia elektrodynamiczne do zdalnego sterowania, cewki elektromagnetyczne, przepływomierze elektromagnetyczne, elektroniczne pióra świetlne, moduły ładowalne dla publikacji elektronicznych, elektroniczne etykiety na towary, urządzenia sterujące do wind, karty magnetyczne kodowane, mierniki czasu naświetlania, wykrywacze fałszywych monet, kable światłowodowe, zestawy sterowania dostępem po odczycie odcisków palców, alarmy pożarowe, wyjścia bezpieczeństwa, urządzenia do analizy żywności, częstotliwościomierze, dystrybutory paliwa na stacjach obsługi, galwanometry, alarmy gazowe, urządzenia do analizy gazu, dystrybutory benzyny dla stacji usługowych, gazometry, bramki parkingów samochodowych uruchamiane monetą lub żetonem, wskaźniki nachylenia, urządzenia do kontroli i regulacji ciepła, przyrządy heliograficzne, gęstościomierze, wilgotnościomierze, magnetyczne karty identyfikujące, urządzenia elektryczne do zapłonu na odległość, urządzenia do przetwarzania obrazu, inkubatory dla kultur bakteryjnych, wskaźniki do elektryczności, karty z układem scalonym lub mikroprocesorem, obwody scalone, urządzenia do komunikacji wewnętrznej, interfejsy komputerowe, inwenty do elektryczności, urządzenia do fakturowania, aparatura do jonizacji inna niż do uzdatniania powietrza, zestawy do rozpoznawania tęczy dla kontroli dostępu, dystrybutory dysków komputerowych, laktometry, lasery nie do celów medycznych, urządzenia i sprzęt dla ratownictwa, elektryczne regulatory do ściemniania światła, wskaźniki elektroniczne emitujące światło, lampy oporowe, identyfikujące, urządzenia elektryczne do zapłonu na odległość, urządzenia do przetwarzania obrazu, inkubatory dla kultur bakteryjnych, wskaźniki do elektryczności, karty z układem scalonym lub mikroprocesorem, obwody scalone, urządzenia do komunikacji wewnętrznej, interfejsy komputerowe, inwenty do elektryczności, urządzenia do fakturowania, aparatura do jonizacji inna niż do uzdatniania powietrza, zestawy do rozpoznawania tęczy dla kontroli dostępu, dystrybutory dysków komputerowych, laktometry, lasery nie do celów medycznych, urządzenia i sprzęt dla ratownictwa, elektryczne regulatory do ściemniania światła, wskaźniki elektroniczne emitujące światło, lampy oporowe, zamki elektryczne, magnetyczne nośniki danych, kodery magnetyczne, manometry, urządzenia i przyrządy do testowania materiałów, miary, urządzenia i przyrządy pomiarowe, elektryczne urządzenia pomiarowe, przyrządy do rejestracji pomiarów, wykrywacze przedmiotów metalowych stosowane w przemyśle lub wojsku, balony meteorologiczne, przyrządy meteorologiczne, przyrządy pomiarowe, mikroprocesory, modemy, urządzenia do liczenia i sortowania pieniędzy, elektryczna aparatura kontrolna, hardware komputerowy w postaci monitorów, programy komputerowe do monitorów, myszy dla informatyki, podkładki pod myszy komputerowe, urządzenia i przyrządy do żeglugi morskiej, podręczne komputery przenośne, przyrządy obserwacyjne, urządzenia i przyrządy optyczne, optyczne czytniki znaków, optyczne nośniki danych, optyczne dyski, optyczne włókna przewodzące promieniowanie świetlne, szkło optyczne, wyroby optyczne, soczewki optyczne, piece do doświadczeń laboratoryjnych, ozonizatory, zestawy sterowania dostępem po odczycie żył dłoni, krokomierze, aparaty do fototelegrafii, ogniwa fotoelektryczne, urządzenia i przyrządy dla fizyki, płyty do akumulatorów elektrycznych, plotery, wtyczki, gniazdka i inne kontakty elektryczne, kalkulatory kieszonekowe, telefony przenośne, wagi wysokiej dokładności, urządzenia do pomiarów precyzyjnych, manometry, wskaźniki ciśnienia w zaworach, wskaźniki ciśnienia, mierniki ciśnienia, obwody drukowane, drukarki komputerowe, sondy do celów naukowo-badawczych, urządzenia do ochrony osobistej przed wypadkami, przyciski do dzwonek, wskaźniki ilości, radary, czytniki do sprzętu przetwarzającego dane, reduktory elektryczności, refraktometry, elektryczne urządzenia kontrolno-sterujące, urządzenia do zdalnego sterowania, aparaty rentgenowskie do celów innych niż medyczne,

solomierze, satelity do celów naukowych, wagi, skanery dla informatyki, elektryczne urządzenia do łączenia tworzyw sztucznych, pompy paliwowe samoregulujące, półprzewodniki, sygnalizacja świetlna lub mechaniczna, symulatory do uprawiania sportu, symulatory do sterowania i kontroli pojazdów, wykrywacze dymu, baterie słoneczne, zawory elektromagnetyczne do przełączników, sonary, urządzenia do rejestrowania dźwięku, maszyny i urządzenia do sondowania, telefony tubowe, spektroskopy, wskaźniki prędkości, sferometry, try-skacze do systemów przeciwpożarowych, automatyczne urządzenia do kierowania pojazdami, tablice połączeń, przełączniki elektryczne, tachometry, aparaty telefoniczne, telefoniczne urządzenia nadawcze, wskaźniki temperatury, urządzenia do analizy inne niż do celów medycznych, elektryczne instalacje przeciwwłamaniowe, lampy i zawory termoelektronowe, termometry nie do celów medycznych, termostaty, zegary kontrolne, aparaty do rejestrowania czasu, transformatory elektryczne, tranzystory dla elektroniki, nadajniki dla telekomunikacji, nadajniki sygnałów elektronicznych, próżniomierze, wariometry, automaty sprzedające, kasety wideo z grammi, magnetowidy, lepkościomierze, ochraniacze przed udarem napięciowym, woltomierze, półprzewodnikowe płytki krzemowe dla obwodów scalonych, wskaźniki poziomu wody, falomierze, urządzenia i przyrządy do ważenia, maszyny do ważenia, elektryczne urządzenia do spawania, maski spawalnicze, podpórki pod nadgarstki do użytku z komputerem, pomocnicze sterowniki wejścia-wyjścia, sterowniki telekomunikacyjne, sterowniki komputerowe, sterowniki komputerowe do urządzeń świetlnych, sterowniki komputerowe do urządzeń dźwiękowych, płytki drukowane sterowniczych układów elektronicznych, sterowniki modułów sprzęgających, testy opadu osocza nie do celów medycznych, regulatory trawienia plazmy nie do celów medycznych, sterowniki cyfrowe, sterowniki napędu dysków, elektryczne sterowniki do kontroli prędkości silników, sterowniki elektroniczne, elektroniczne sterowniki do maszyn formierczych w fabrykach, elektroniczne sterowniki cyfrowe do kontroli cyfrowej przepływu w zaworach kontrolnych, elektronicznie programowalne sterowniki logiczne, elektroniczne sterowniki przepływu płynów, wyświetlacze graficzne sterowników do zespołów tablic obwodów, elektryczne i elektroniczne sterowniki procesów przemysłowych, zdalne sterowniki na podczerwień, elektryczne i elektroniczne sterowniki zwrotne, sterowniki poziomu dla urządzeń elektronicznych, elektryczne sterowniki do zamków, sterowniki wieloportowe, urządzenia komputerowe będące sterownikami sieci, sterowniki pozycjonowania do siłowników, sterowniki pozycjonowania do silników krokowych, elektryczne sterowniki mocy, sterowniki ciśnienia do przyrządów mierniczych, cyfrowe sterowniki do kontroli procesów produkcyjnych, moduły sterownicze do kontroli procesów produkcyjnych, elektryczne sterowniki procesów produkcyjnych, elektroniczne sterowniki procesów produkcyjnych, sterowniki programowalne, zdalne sterowniki, zdalne sterowniki do modeli, elektryczne sterowniki prędkości, elektryczne sterowniki prędkości do silników z podwójnym gaźnikiem, elektroniczne sterowniki prędkości, elektroniczne sterowniki prędkości do silników z podwójnym gaźnikiem, sterowniki silników oporowych, sterowniki temperatury, sterowniki temperatury do instalacji centralnego ogrzewania, urządzenia do kontroli temperatury maszyn, urządzenia do kontroli temperatury maszyn stosowanych w odlewnictwie, urządzenia do kontroli temperatury stosowane w odlewnictwie metali, elektryczne terminale sterownicze, sterowniki termostatowe, sterowniki termostatowe do instalacji grzewczych, sterowniki trakcji, elektroniczne urządzenia transmisyjne do reformatowania sygnału ze sterowników, elektroniczne urządzenia transmisyjne do powtarzania sygnału ze sterowników, elektroniczne urządzenia transmisyjne do wyostrzania sygnału ze sterowników, sterowniki do lokalnych sieci wideo, sterowniki do monitorów wideo, sterowniki do montażu taśm wideo, **10** wezglowia nadmuchiwane do celów leczniczych, nadmuchiwane materace do celów leczniczych, nadmuchiwane poduszki do celów leczniczych, aparatura do analizy do celów medycznych, aparaty do mierzenia tętniczego ciśnienia krwi, sztuczne gałki oczne, bandaże ortopedyczne na stawy, baseny sanitarne, koce podgrzewane elektrycznie do celów leczniczych, aparatura do analizy krwi, krzesła z pojemnikami dla ciężko chorych, środki antykoncepcyjne niechemiczne, aparatura diagnostyczna do celów medycznych, ochraniacze na palce do celów medycznych, rękawice do celów medycznych, elektryczne poduszki do celów leczniczych, aparatura terapeutyczna do wytwarzania gorącego powietrza, urządzenia do masażu za pomocą gorącego powietrza do celów leczniczych, worki na lód do celów leczniczych,

aparaty do masażu, aparaty i instrumenty medyczne z wyłączeniem dentystycznych, ortodontycznych oraz do pielęgnacji jamy ustnej, urządzenia do karmienia i opieki, opaski podtrzymujące, aparaty do masażu wibracyjnego, **11** urządzenia klimatyzacyjne, instalacje klimatyzacyjne, urządzenia do chłodzenia powietrza, aparatura do dezodoryzacji powietrza, suszarki powietrza, instalacje do filtrowania powietrza, aparatura i urządzenia do oczyszczania powietrza, podgrzewacze powietrza, sterylizatory powietrza, odpowietrzniki nieautomatyczne do instalacji ogrzewania parowego, wanny do niasiówek, rury kotłowe centralnego ogrzewania, bojlerzy nie będące częściami maszyn, palniki, grzejniki do centralnego ogrzewania, chromatografy do celów przemysłowych, węzownice do instalacji destylacyjnych, grzewczych lub chłodniczych, warniki, aparatura i instalacje chłodnicze, instalacje i urządzenia do chłodzenia, wyciągi dla ogrzewnictwa, aparatura do osuszania, aparatura do suszenia, urządzenia i instalacje do suszenia, zbiorniki wyrównawcze do instalacji centralnego ogrzewania, wentylatory do klimatyzacji, dmuchawy do instalacji nawiewu, zawory kanalizacyjne, urządzenia zasilające do kotłów grzewczych, filtry jako części instalacji domowych i przemysłowych, filtry powietrza do klimatyzacji, filtry do wody pitnej, kominy płomieniowe dla przemysłu naftowego, płuczki ustępowe, elektryczne lub nieelektryczne grzejniczki do stóp, zamrażarki, zapalarki do gazu, oszczędzacz paliwa, paleniska, armatura regulacyjna i bezpieczeństwa do urządzeń gazowych, bojlerzy gazowe, kondensatory gazowe inne niż części maszyn, zapalniczki do gazu, armatura regulacyjna i bezpieczeństwa do przewodów gazowych, urządzenia do oczyszczania gazu, suszarki do włosów, urządzenia do suszenia rąk przy umywalkach, zasobniki ciepła, wymienniki ciepła nie będące częściami maszyn, pompy ciepłe, rekuperatory ciepła, urządzenia grzewcze, urządzenia elektryczne do ogrzewania, kotły ogrzewania, instalacje grzewcze, instalacje centralnego ogrzewania na wodę gorącą, płyty grzejne, aparatura na powietrze gorące, nawilzacze do grzejników centralnego ogrzewania, hydranty, piece do spoielania, aparaty jonizacyjne do uzdatniania powietrza, zawory regulujące poziom w zbiornikach, urządzenia i instalacje do oświetlenia, urządzenia do oczyszczania olei, piece inne niż do celów doświadczalnych, pasteryzatory, zawory kanalizacyjne, urządzenia do oczyszczania ścieków, grzejniki, aparatura i urządzenia chłodnicze, instalacje chłodnicze, armatura regulacyjna i zabezpieczająca do urządzeń wodnych, instalacje i aparatura sanitarna, płuczki gazowe do instalacji gazowych, kolektory słoneczne, piece dla urządzeń grzewczych, zawory termostatyczne do instalacji ogrzewniczych, aparatura do wentylacji, wyciągi do wentylacji, wyciągi wentylacyjne do laboratoriów, uszczelki do kranów wodociągowych, instalacje wodociągowe, instalacje do dystrybucji wody, armatura do regulacji urządzeń wodnych lub gazowych oraz przewodów wodnych lub gazowych, armatura bezpieczeństwa do urządzeń oraz instalacji wodnych i gazowych, instalacje do uzdatniania wody, instalacje do zopatrzywania w wodę, zbiorniki do uzdatniania ścieków, **35** usługi reklamowe, prowadzenie agencji reklamowych, analizowanie kosztów, usługi audytu, wyceny handlowe, doradztwo specjalistyczne w sprawach działalności gospodarczej, doradztwo w sprawach działalności gospodarczej w odniesieniu do systemów jakości i oddziaływania na środowisko, informacja o działalności gospodarczej, badania rynku, śledzenie rynku, doradztwo w zakresie organizacji i zarządzania działalnością gospodarczej, doradztwo w zarządzaniu działalnością gospodarczą, zarządzanie działalnością gospodarczą dotyczące badania, planowania oraz wprowadzania na rynek z uwzględnieniem odnoszenia jakości, doradztwo w zakresie zarządzania działalnością gospodarczą, doradztwo w zakresie zarządzania działalnością gospodarczą skierowane dla ludzi starszych, doradztwo dotyczące organizowania działalności gospodarczej, badania w dziedzinie działalności gospodarczej, usługi agencji informacji handlowej, pomoc przy zarządzaniu przedsiębiorstwami przemysłowymi lub handlowymi, wyszukiwanie w komputerowych bazach danych, wyszukiwanie informacji w plikach komputerowych dla osób trzecich, prowadzenie wystaw handlowych, dystrybucja materiałów reklamowych w tym próbek, druków, prospektów i broszur, powielanie dokumentów, sporządzanie ekspertyz w zakresie działalności przedsiębiorstw, komputerowe zarządzanie plikami, usługi agencji importowo-eksportowych, fakturowanie, zarobkowe zarządzanie w zakresie konsjonowania towarów i usług dla osób trzecich, usługi doradcze w zarządzaniu działalnością gospodarczą, sporządzanie analiz rynkowych, prowadzenie badań marketingowych, reklama za pośrednictwem sieci komputerowej, organizowanie wystaw w ce-

lach handlowych lub reklamowych, organizowanie targów w celach handlowych lub reklamowych, reklama billboardowa, usługi outsourcingu dotyczące doradztwa handlowego, usługi zaopatrywania osób trzecich przez zakupy produktów i usług dla innych, wynajmowanie maszyn i urządzeń dla biur, wynajmowanie przestrzeni reklamowej, wynajem fotokopiarek, wynajem dystrybutorów automatycznych, promocja sprzedaży dla osób trzecich, sortowanie danych w bazach komputerowych, **37** instalowanie oraz naprawa urządzeń klimatyzacyjnych, czyszczenie i naprawa kotłów, sprawowanie nadzoru budowlanego, izolowanie budynków, budowa sklepów i pawilonów targowych, zabezpieczanie budynków przed wilgocią, instalowanie i naprawy alarmów przeciwwłamaniowych, konserwacja i naprawy palników, naprawy stolarki meblowej, czyszczenie budynków od zewnątrz, czyszczenie budynków od wewnątrz, instalowanie, konserwacja i naprawy komputerów, usługi budowlane, udzielanie informacji budowlanej, zabezpieczanie przed wilgocią w budownictwie, prowadzenie dezynfekcji, instalowanie i naprawa urządzeń elektrycznych, instalowanie kabli elektrycznych, instalowanie i naprawa wind, budownictwo przemysłowe, montaż i naprawa przeciwpożarowych instalacji alarmowych, instalowanie i naprawy urządzeń dla chłodnictwa, instalowanie i naprawy pieców, montaż i naprawy instalacji grzewczych, instalowanie drzwi i okien, instalowanie oraz konserwacja i naprawy maszyn, instalowanie oraz konserwacja i naprawy maszyn i urządzeń biurowych, malowanie, usługi hydrauliczne, naprawa pomp, regeneracja maszyn zużytych lub częściowo zniszczonych, wynajem buldożerów, wynajem sprzętu budowlanego, wynajem żurawi budowlanych, informacja o naprawach, naprawa zamków, nitowanie, usługi dekarские, zabezpieczanie przed korozją, malowanie i naprawy znaków, naprawy i konserwacja skarbców, układanie kabli telekomunikacyjnych, instalowanie i naprawa telefonów, tapicerowanie mebli, naprawy tapicerskie, niszczenie szkodników innych niż w rolnictwie, wulkanizacyjne naprawy opon, tapetowanie, budowa i naprawy magazynów, czyszczenie okien, wykonywanie okablowania i olinowania, **38** usługi telewizji kablowej, łączność za pomocą telefonii komórkowej, łączność przez terminale komputerowe, łączność przez sieć światłowodów, łączność telegraficzna, łączność telefoniczna, przesyłanie informacji tekstowej i obrazowej za pomocą komputerów, usługi ogłoszeń elektronicznych drogą telekomunikacyjną, usługi poczty elektronicznej, przesyłanie telekopii, udzielanie informacji o telekomunikacji, przesyłanie informacji, udostępnianie aktualności przez agencje informacyjne, zlecenia przywoławcze przez radio, telefon lub inne środki łączności elektronicznej, przydzielanie dostępu do bazy danych, udostępnianie internetowego forum dyskusyjnego, przydzielanie użytkownikowi dostępu do światowej sieci komputerowej przez operatorów sieciowych, przyłączanie do światowej sieci komputerowej za pośrednictwem telekomunikacji, wypożyczenie czasu dostępu do światowej sieci komputerowej, wypożyczenie urządzeń do kopiowania, wypożyczenie urządzeń do przesyłania danych, wypożyczenie modemów, wypożyczenie urządzeń telekomunikacyjnych, wypożyczenie telefonów, wykonywanie transmisji satelitarnych, przesyłanie telegramów, wykonywanie subskrypcji na usługi telekomunikacyjne dla osób trzecich, udostępnianie informacji o telekomunikacji, usługi związane z ustalaniem połączeń telekomunikacyjnych i ich tras połączeń, obsługa telekonferencji, usługi telexowe, usługi poczty głosowej, **39** usługi transportu powietrznego, organizowanie wycieczek, wypożyczenie łodzi i statków, przechowywanie łodzi, transport łodziami i statkami, rezerwacja miejsc na podróż, pośrednictwo frachtowe, maklerstwo transportowe, prowadzenie parkingów, wypożyczenie samochodów, transport samochodowy, dostarczanie towarów dla zaopatrzenia, dystrybucja energii, dystrybucja prądu elektrycznego, usługi osób towarzyszących podróżnym, usługi spedycji, fracht, przewóz samochodami ciężarowymi, pakowanie produktów, dostarczanie paczek, przenoszenie i przewóz bagaży, usługi transportu kolejowego, ratownictwo okrętowe, wypożyczenie wózków inwalidzkich, załadunek statków, usługi składowania, magazynowanie elektronicznych nośników danych lub dokumentów, wypożyczenie kontenerów magazynowych, informacja o magazynowaniu, składowanie towarów, usługi nawigacji w transporcie, transport i wyładunek odpadów, informacja o transporcie, rezerwowanie miejsc na podróż, usługi ratownictwa podwodnego, usługi rozładunku, wypożyczenie pojazdów, wynajmowanie magazynów, dystrybucja wody, zaopatrywanie w wodę, pakowanie towarów, **40** dezodoryzacja powietrza, odświeżanie powietrza, czyszczenie powietrza, łączenie materiałów na zamówienie, usługi kotlarskie,

niszczenie odpadów, galwanotechnika, młynarstwo, spalanie śmieci i odpadów, informacje o obróbce materiałów, hartowanie metali, frezowanie papieru, apretowanie, obróbka papieru, wykonywanie odbitek fotograficznych, usługi fotochemigrafii, usługi drukowania, drukowanie offsetowe, wytwarzanie energii, recykling odpadków i odpadów, wypożyczenie urządzeń klimatyzacyjnych, wypożyczenie generatorów, wypożyczenie urządzeń grzewczych, sortowanie odpadów i surowców wtórnych w celu ich przetwarzania, obróbka materiałów przez wulkanizację, wypożyczenie maszyn zgniatających odpadki, wypożyczenie sortowników odpadów, unieszkodliwianie odpadów przez przetwarzanie, uzdatnianie wody przez oczyszczenie, **41** organizowanie i prowadzenie konferencji, organizowanie i prowadzenie seminariów, organizowanie i prowadzenie sympozjów, usługi bibliotek objazdowych, nauczanie korespondencyjne, usługi obrazowania cyfrowego, postsynchronizacja przez dubbing, informacja o edukacji, sprawdziany edukacyjne, komputerowe przetwarzanie materiałów do publikacji, organizowanie widowisk rozrywkowych, informacja o imprezach rozrywkowych, prowadzenie instruktaży gimnastycznych, usługi klubów zdrowia dla poprawienia kondycji, usługi instruktażowe, usługi projektowania inne niż do celów reklamowych, wypożyczenie książek, produkcja mikrofilmów, organizacja wystaw z dziedziny kultury lub edukacji, kształcenie praktyczne poprzez pokazy, organizowanie zajęć sportowych z udziałem urządzeń sportowych, usługi związane z organizacją wypożyczynku, informacja o rekreacji, wypożyczenie sprzętu audio, wypożyczenie filmów kinowych, wypożyczenie aparatów i sprzętu kinematograficznego, wypożyczenie sprzętu do gier, wypożyczenie aparatów radiowych i telewizyjnych, wypożyczenie nagrań dźwiękowych, wypożyczenie sprzętu sportowego z wyjątkiem pojazdów, wypożyczenie kamer wideo, wypożyczenie sprzętu rekreacyjnego, tłumaczenie języka migowego, wykonywanie tłumaczeń, montaż taśm wideo, nagrywanie filmów na taśmach wideo, **42** usługi doradztwa budowlanego, usługi z dziedziny architektury, badania bakteriologiczne, badania biologiczne, kalibrowanie w celach pomiarowych, doradztwo w sprawach sprzętu komputerowego, programowanie komputerów, wypożyczenie komputerów, programowanie komputerów, doradztwo w zakresie oprogramowania komputerowego, projektowanie oprogramowania komputerowego, projektowanie systemów komputerowych, analizy systemów komputerowych, usługi komputerowe w zakresie ochrony antywirusowej, projektowanie budynków, doradztwo w zakresie planowania zużycia energii, konwersja danych lub dokumentów na formę elektroniczną, tworzenie i utrzymywanie stron internetowych dla osób trzecich, elektroniczna konwersja danych lub programów, projektowanie dekoracji wnętrz, powielanie oprogramowania komputerowego, inżynieria techniczna, usługi związane z projektowaniem graficznym w sztuce, udostępnianie zasobów serwerów poprzez sieci komputerowe, wzornictwo przemysłowe, instalowanie oprogramowania komputerowego, konserwacja oprogramowania komputerowego, testowanie materiałów, badania w dziedzinie mechaniki, projektowanie opakowań, opracowywanie projektów technicznych, opracowywanie i dostarczanie wyszukiwarek internetowych, kontrola jakości, odzyskiwanie danych komputerowych, wypożyczenie oprogramowania komputerowego, wypożyczenie serwerów, prowadzenie badań geologicznych, prowadzenie prac badawczo-rozwojowych dla osób trzecich, badania w zakresie ochrony środowiska naturalnego, wykonywanie pomiarów geodezyjnych, wykonywanie badań technicznych, planowanie urbanistyczne, prognozowanie pogody, **43** prowadzenie domów opieki dla emerytów, wynajmowanie sal na spotkania, wypożyczenie krzeseł, stołów, bielizny stołowej i szklanych naczyń, wypożyczenie pościeli, wypożyczenie zastaw, wypożyczenie mebli, wypożyczenie dywanów, wypożyczenie ręczników, wypożyczenie wyposażenia łazienek i toalet, wypożyczenie łóżek do opieki, wypożyczenie materacy, wypożyczenie odzieży do spania, wypożyczenie sprzętu do pomocy w chodzeniu, wypożyczenie sprzętu dla placówek opieki, **44** usługi aromaterapii, chiropraktyka dla nastawiania kręgosłupa, placówki rekonwalescencji w warunkach domowych lub sanatoryjnych, usługi stomatologiczne, wypożyczenie sprzętu rolniczego, usługi opieki zdrowotnej, udzielanie porad zdrowotnych, udzielanie porad zdrowotnych przez Internet, udzielanie porad zdrowotnych przez telefon, informacja dotycząca opieki zdrowotnej, prowadzenie niehospitalizacyjnych placówek opieki medycznej, prowadzenie hospicjów, prowadzenie szpitali, wykonywanie masażu, usługi pomocy medycznej, prowadzenie klinik, medyczna opieka pielęgniarska, porady w zakresie farmakologii, fizjoterapia, porady psy-

chologiczne, wypożyczanie urządzeń sanitarnych, prowadzenie placówek rekonescencji z opieką medyczną w warunkach domowych lub sanatoryjnych, tępienie szkodników w rolnictwie, ogrodnictwie i leśnictwie, wypożyczanie sprzętu medycznego, wypożyczanie urządzeń do opieki medycznej, informacja medyczna z wyłączeniem dentystrycznej i ortodontycznej, informacja o instytucjach medycznych, informacja dotycząca opieki pielęgniarskiej, informacja o opiece pielęgniarskiej dla osób starszych i niepełnosprawnych, **45** wypożyczanie odzieży, doradztwo w zakresie własności intelektualnej, doradztwo w sprawach bezpieczeństwa, wypożyczanie alarmów przeciwpożarowych, wypożyczanie gaśnic, usługi ochroniarskie, kontrola fabryk dla celów bezpieczeństwa, licencjonowanie własności intelektualnej, usługi prawne dotyczące licencjonowania programów komputerowych, monitoring systemów bezpieczeństwa i antywłamaniowych, usługi ochroniarskie dotyczące nadzoru nocnego, otwieranie zamków, monitoring ze zdalnym użyciem kamer wideo, zdalne sterowanie drogą telekomunikacyjną w odniesieniu do aparatury klimatyzacyjnej oraz zaopatrującej w wodę.

(111) **237091** (220) 2006 10 23 (210) 317019
 (151) 2011 06 28 (441) 2007 02 05
 (732) KPE METROPOLIS Spółka z ograniczoną odpowiedzialnością, Katowice, PL.
 (540)



Kolor znaku: granatowy, ciemnoszary

(531) 7.1.8, 26.11.1, 27.5.1, 29.1.12
 (510), (511) **35** doradztwo dla sektora publicznego w zakresie badania opinii publicznej i w zakresie badania rynku, reprezentacja przed urzędami, analizy i badania rynku, **36** sprzedaż nieruchomości komercyjnych dla osób trzecich (z wyłączeniem nieruchomości dot. budownictwa mieszkaniowego) przeznaczonych pod działalność inwestycyjną przemysłową, w tym terenów dla obiektów handlowych, użyteczności publicznej, produkcyjnych, składów i magazynów, **42** doradztwo budowlane, usługi w zakresie prowadzenia witryny internetowej, porady prawne, projekty inwestycyjne, porady architektoniczne.

(111) **237092** (220) 2007 10 12 (210) 331368
 (151) 2011 06 28 (441) 2008 01 21
 (732) Piotr Kwapisz, Łódź, PL.
 (540)



Kolor znaku: czerwony, biały

(531) 26.1.2, 26.11.1, 27.5.1, 29.1.12
 (510), (511) **09** rurki kapilarnie, wskaźniki i mierniki temperatury, termometry nielekarskie, termometry domowe inne niż do celów medycznych, termometry zaokienne, wskaźniki i mierniki ciśnienia atmosferycznego, instrumenty i przyrządy pomiarowe, kontrolne, badawcze, nawigacyjne, oświetleniowe, obserwacyjne, sygnalizacyjne, urządzenia regulujące ciepło, mierniki, czytniki optyczne, laboratoryjna i naukowa aparatura do destylacji, urządzenia do dozowania, filtry-do wina, piwa, grawitacyjne, elektryczne, kartony filtracyjne, membrany filtracyjne, worki filtracyjne; tace laboratoryjne, membrany do aparatury naukowej, przyrządy meteorologiczne, balony meteorologiczne, mikroskopy, pipety, aparatura do analizy powietrza, wskaźniki poziomu wody, wyroby ze szkła zawarte w tej klasie, areometry, rurki fermentacyjne, **10** termometry do celów medycznych, **11** zestawy wężyków do łączenia aparatury destylacyjnej i spuszczenia wina, aparatura do produkcji wina, **21** artykuły i sprzęt gospodarstwa domowego taki jak: balony do wina, szklane, plastikowe, pojemniki szklane, butelki ozdobne, butelki na wino, piwo, wódkę, nalewki, miody pitne, karafki ozdobne szklane, butelki ozdobne z kranikami, zakrętki do słoików,

słoiki typu twist-off, słoje szklane; dzbanki szklane, garnki kamionkowe, sokowniki, nalewaki do piwa, ozdobne zestawy korkociągów, piersiówki, korki z korka, kapsle, beczki na wino, szkło techniczne inne niż dla budownictwa, wyroby z tworzyw sztucznych takie jak: suszarki do owoców/grzybów, drylownice do owoców, beczki plastikowe do kwaszenia kapusty, beczki plastikowe na wino, kapslownice, korkownice do korkowania wina, pojemniki plastikowe fermentacyjne, pipety plastikowe, szczotki do mycia butelek i balonów, korkociągi, nalewaki do wina, obcinaki kapturków termokurczliwych, pompki do wina, korki syntetyczne do butelek, korki plastikowe do balonów do wina, kapturki termokurczliwe, suszarki do butelek, lejki, łyżki, mieszaadła, sitka, dzbanki plastikowe, dzbanki plastikowe z podziałką, kaptury do zamykania balonów do wina, krany do pojemników fermentacyjnych, zatyczki do butelek, stojaki na wino, skrzynki na owoce, skrzynki na butelki: zbiorniki termoizolacyjne, środki i przyrządy laboratoryjne do produkcji wina, **30** drożdże, zaczyn, pożywki dla drożdży (niebakteryjne), przyprawy, wyciągi inne niż do celów medycznych, **35** usługi sprzedaży towarów zawartych w wykazie, reklama, edycja tekstów, pokazy towarów, usługi degustacji.

(111) **237093** (220) 2006 09 11 K (210) 334894
 (151) 2011 01 11 (441) 2008 04 14
 (732) MERIDIAN INTERNATIONAL CO., LTD, Szanghaj, CN.
 (540)



(531) 26.3.23, 27.5.1
 (510), (511) **06** drabiny z metalu, kłódki, sejfy (kasety pancerne); skrzynki z metalu na narzędzia (puste); pudełka z metalu na narzędzia (puste), **07** elektryczne wiertarki ręczne; narzędzia ręczne inne niż obsługiwane ręcznie, **08** łopaty jako narzędzia ręczne; narzędzia ogrodnicze jako narzędzia ręczne; młotki jako narzędzia ręczne; śrubokręty; strugi, szczypce, lewarki, obcinaki jako narzędzia ręczne; skrobaki jako narzędzia ręczne; piły jako narzędzia ręczne; narzędzia do kopania jako narzędzia ręczne; kielnie; maczety, noże; nożyce, sekatory; siekiery; imadła, zaciski dla cieśli lub bednarzy; narzędzia ręczne, obsługiwane ręcznie; dłuta; klucze jako narzędzia ręczne; koła zapadkowe jako narzędzia ręczne; obcinaki do rur jako narzędzia ręczne; ryłce jako narzędzia ręczne; szpachle jako narzędzia ręczne, **12** wózki do przewożenia towarów.

(111) **237094** (220) 2010 03 18 (210) 367935
 (151) 2011 05 16 (441) 2010 06 21
 (732) Zakład Wyrobów Cukierniczych MILLANO Zakład Pracy Chronionej Krzysztof Kotas, Przeźmierowo, PL.
 (540) CREMONESCA
 (510), (511) **30** karmelki, wyroby żelowe, pomadki, czekolady, galaretki, praliny czekoladowe, inne wyroby czekoladowe i czekoladopodobne, słodczyce.

(111) **237095** (220) 2010 03 18 (210) 367936
 (151) 2011 05 16 (441) 2010 06 21
 (732) Zakład Wyrobów Cukierniczych MILLANO Zakład Pracy Chronionej Krzysztof Kotas, Przeźmierowo, PL.
 (540) PRALINESSE
 (510), (511) **30** karmelki, wyroby żelowe, pomadki, czekolady, galaretki, praliny czekoladowe, inne wyroby czekoladowe i czekoladopodobne, słodczyce.

(111) **237096** (220) 2010 03 18 (210) 367937
 (151) 2011 05 16 (441) 2010 06 21
 (732) Zakład Wyrobów Cukierniczych MILLANO Zakład Pracy Chronionej Krzysztof Kotas, Przeźmierowo, PL.
 (540) AMORINKI
 (510), (511) **30** karmelki, wyroby żelowe, pomadki, czekolady, galaretki, praliny czekoladowe, inne wyroby czekoladowe i czekoladopodobne, słodczyce.

(111) **237097** (220) 2010 03 18 (210) 367938
 (151) 2011 05 16 (441) 2010 06 21

(732) Zakład Wyrobów Cukierniczych MILLANO Zakład Pracy Chronionej Krzysztof Kotas, Przeźmierowo, PL.

(540) PRALICHER

(510), (511) **30** karmelki, wyroby żelowe, pomadki, czekolady, galaretki, praliny czekoladowe, inne wyroby czekoladowe i czekoladopodobne, słodczyce.

(111) **237098** (220) 2010 03 18 (210) 367968
(151) 2011 05 18 (441) 2010 06 21

(732) ARMEDICAL Spółka Cywilna Arkadiusz Sędrowski, Rafał Sedelini, Dąbrowa Górnicza, PL.

(540)



Kolor znaku: czerwony, czarny, szary

(531) 26.4.9, 27.5.1, 29.1.13

(510), (511) **05** produkty farmaceutyczne, weterynaryjne, sanitarne do celów medycznych; plastry; opatrunki gipsowe; bandaże; chirurgiczne materiały opatrunkowe; gaza opatrunkowa; artykuły opatrunkowe gdzie indziej niesklasyfikowane; środki odkażające; substancje dietetyczne do celów leczniczych, **10** aparatura, instrumenty i inne artykuły medyczne, ortopedyczne, rehabilitacyjne; protezy kończyn, oczu i zębów; implanty; meble specjalne do celów medycznych; artykuły higieniczne; materiały opatrunkowe gdzie indziej niesklasyfikowane, **35** handel wyrobami medycznymi, ortopedycznymi, rehabilitacyjnymi, opatrunkowymi, farmaceutycznymi, weterynaryjnymi, sanitarnymi i odkażającymi; usługi agencyjne i pośrednictwo w zakresie handlu produktami i usługami medycznymi, ortopedycznymi, rehabilitacyjnymi, opatrunkowymi, farmaceutycznymi, weterynaryjnymi, sanitarnymi i odkażającymi; usługi doradcze w zakresie handlu wyrobami medycznymi, ortopedycznymi, rehabilitacyjnymi, opatrunkowymi, farmaceutycznymi, weterynaryjnymi, sanitarnymi i odkażającymi.

(111) **237099** (220) 2010 03 18 (210) 367968
(151) 2011 05 18 (441) 2010 06 21

(732) ARMEDICAL Spółka Cywilna Arkadiusz Sędrowski, Rafał Sedelini, Dąbrowa Górnicza, PL.

(540) ARMEDICAL

(510), (511) **05** produkty farmaceutyczne, weterynaryjne, sanitarne do celów medycznych; plastry; opatrunki gipsowe; bandaże; chirurgiczne materiały opatrunkowe; gaza opatrunkowa; artykuły opatrunkowe gdzie indziej niesklasyfikowane; środki odkażające; substancje dietetyczne do celów leczniczych, **10** aparatura, instrumenty i inne artykuły medyczne, ortopedyczne, rehabilitacyjne; protezy kończyn, oczu i zębów; implanty; meble specjalne do celów medycznych; artykuły higieniczne; materiały opatrunkowe gdzie indziej niesklasyfikowane, **35** handel wyrobami medycznymi, ortopedycznymi, rehabilitacyjnymi, opatrunkowymi, farmaceutycznymi, weterynaryjnymi, sanitarnymi i odkażającymi; usługi agencyjne i pośrednictwo w zakresie handlu produktami i usługami medycznymi, ortopedycznymi, rehabilitacyjnymi, opatrunkowymi, farmaceutycznymi, weterynaryjnymi, sanitarnymi i odkażającymi; usługi doradcze w zakresie handlu wyrobami medycznymi, ortopedycznymi, rehabilitacyjnymi, opatrunkowymi, farmaceutycznymi, weterynaryjnymi, sanitarnymi i odkażającymi.

(111) **237100** (220) 2010 08 20 (210) 374413
(151) 2011 04 29 (441) 2010 11 22

(732) MEDIA PRESSE POLSKA Spółka Jawna W. L. Żentała, Koszalin, PL.

(540)



(531) 26.13.25, 27.5.1

(510), (511) **25** bielizna osobista, odzież, obuwie, nakrycia głowy, wyroby północznicze, wyroby gorsciarskie.

(111) **237101** (220) 2006 02 22 (210) 306522
(151) 2011 02 18 (441) 2006 05 29
(732) Power Investment Michał Krzymowski Spółka Jawna, Lublin, PL.
(540)



Kolor znaku: fioletowy, szary

(531) 5.5.3, 27.5.1, 29.1.12

(510), (511) **35** zgrupowanie na rzecz osób trzecich różnych produktów z zakresu flory, w tym kwiatów, umożliwiające nabywcy wygodnie je oglądać i kupować w hurtowni, sklepie, na stoisku, w kwaciarni, drogą elektroniczną, za pośrednictwem witryny internetowej, doradztwo w zakresie organizowania i prowadzenia działalności gospodarczej na zasadzie sieci franchisingowej w zakresie flory (roślin), w tym kwiatów, dystrybucja materiałów reklamowych na temat artykułów z zakresu flory, w tym kwiatów, pomoc w zarządzaniu działalnością przedsiębiorstwa franchisingowego zbywającego artykuły z zakresu flory, w tym kwiatów, organizowanie wystaw i pokazów flory, w tym kwiatów, promocja sprzedaży i reklama artykułów z zakresu flory, w tym kwiatów oferowanych przez osoby trzecie, doradztwo w zakresie zarządzania własnością intelektualną w przedsiębiorstwie produkującym, zbywającym, dostarczającym lub projektującym kwiaty lub inne artykuły z zakresu flory, organizowanie sieci franchisingowej w zakresie artykułów takich jak rośliny, w tym kwiaty, **42** licencjonowanie własności intelektualnej w zakresie produkcji i obrotu produktami z zakresu flory, w tym kwiatów, pomoc, w tym prawna, w sprawach własności intelektualnej przedsiębiorcom i innym osobom wytwarzającym, zbywającym, dostarczającym lub projektującym artykuły z zakresu flory, projektowanie bukietów oraz innych artykułów z kwiatów lub innych produktów z zakresu flory, stylizacja artykułów z roślin, projektowanie dekoracji wnętrz kwaciarni i innych miejsc związanych z obrotem artykułami z zakresu flory.

(111) **237102** (220) 2006 11 29 (210) 318463
(151) 2011 02 18 (441) 2007 03 05

(732) STUDIO „JOWISZ”, usługi dziennikarskie, astrologiczne, reklamowe, poradnictwo Jakub Ciećkiewicz, Kraków, PL.

(540)



(531) 27.5.1

(510), (511) **41** organizacja konkursu fotograficznego i wystawy pokonkursowej.

(111) **237103** (220) 2007 02 14 (210) 321372
(151) 2011 04 21 (441) 2007 05 28

(732) Agencja Transportowa MAKRO SERVICE

Spółka z ograniczoną odpowiedzialnością, Warszawa, PL.

(540) KALNIT

(510), (511) **01** chemiczne środki dla przemysłu, chemiczne środki do czyszczenia kotłów, **35** marketing, reklama, promocja osób trzecich, badanie rynku i opinii publicznej, **37** konserwacja i naprawy oraz czyszczenie urządzeń grzewczych, kotłów i kotłów przemysłowych.

(111) **237104** (220) 2007 09 21 (210) 330437
(151) 2011 02 18 (441) 2008 02 18

(732) „OMEGA” Spółka Cywilna, Beata Skarzyńska, Leszek Chruśliński, Wołomin, PL.

(540)



Kolor znaku: biały, ciemnoniebieski, jasnoniebieski

(531) 3.9.4, 27.5.1, 27.5.17, 29.1.13

(510), (511) **39** agencje turystyczne; biura turystyczne; biura podróży; organizowanie podróży; organizowanie wycieczek; rezerwowanie miejsc na wycieczki; rezerwowanie miejsc na podróże; transport podróży; transport pasażerski; usługi turystyczne w zakresie zwiedzania; usługi w zakresie turystyki; usługi w zakresie sprzedaży biletów związanych z transportem pasażerskim.

(111) **237105** (220) 2008 05 19 (210) 340758
(151) 2011 05 12 (441) 2008 09 01
(732) ZIELONA BUDKA (MIELEC) Spółka z ograniczoną odpowiedzialnością, Mielec, PL.
(540)



Kolor znaku: biały, kremowy, ciemnoróżowy, granatowy, czarny, brązowy

(531) 5.7.9, 8.1.18, 8.1.19, 19.3.1, 27.5.1, 29.1.15
(510), (511) **30** lody, desery lodowe, sorbety, sosy do deserów, sorbety lodowe, **43** lodziarnie, kawiarnie, bary, snack-bary, hotele, motele, restauracje.

(111) **237106** (220) 2008 07 17 (210) 343702
(151) 2011 05 12 (441) 2008 10 27
(732) Reiter Polska Spółka z ograniczoną odpowiedzialnością, Warszawa, PL.
(540)



(531) 26.5.19, 27.5.1
(510), (511) **18** aktówki, teczki skórzane, kufry i torby podróżne, plecaki, walizki, walizy, **22** woreczki do pakowania z materiałów tekstylnych, **25** nakrycia głowy, koszulki sportowe.

(111) **237107** (220) 2008 09 09 (210) 345887
(151) 2011 04 21 (441) 2008 12 22
(732) RADAN Spółka z ograniczoną odpowiedzialnością, Gliwice, PL.
(540)

RADAN

Kolor znaku: czerwony
(531) 26.11.1, 27.5.1, 29.1.1

(510), (511) **11** piece centralnego ogrzewania opalane węglem, gazem, olejem opałowym, drewnem oraz materiałami drewnopochodnymi i sprasowaną słomą; palniki do pieców centralnego ogrzewania węglowe, gazowe, olejowe; mikroprocesorowe układy sterowania do pieców centralnego ogrzewania, elementy wyposażenia i akcesoria do pieców centralnego ogrzewania takie jak ruszty, czujniki, wskaźniki, zawory, dmuchawy, wykładziny i okładziny pieców, **19** segmenty i zespoły budowlane-belki stropowe, stropy, ściany lite i otworowe (z drzwiami i oknami) surowe i licowane (pokryte), schody, balustrady, kompletne kabiny WC dla budynków mieszkalnych i o charakterze użyteczności publicznej (jako zespoły), **36** agencje pośrednictwa w handlu nieruchomościami, usługi developerskie polegające na finansowaniu procesów inwestycyjnych w zakresie nieruchomości, usługi powiernicze, **37** budowa domów mieszkalnych i budynków użyteczności publicznej, usługi developerskie w zakresie budownictwa mieszkaniowego, roboty budowlano-montażowe, prace wykończeniowe, **42** usługi w zakresie projektowania architektonicznego i architektoniczno-urbanistycznego,

usługi w zakresie projektowania i opracowywanie dokumentacji budowlanej i budowlano-montażowej.

(111) **237108** (220) 2009 01 15 (210) 350843
(151) 2011 04 21 (441) 2009 04 27
(732) Prywatna Praktyka Lekarska Łukasz Kmiecik, Łódź, PL.
(540)

SHENMED

Kolor znaku: brązowy, szary

(531) 26.11.2, 27.5.1, 29.1.12
(510), (511) **44** usługi lekarskie wszystkich specjalizacji, kliniki medyczne, usługi w zakresie: USG, EEG (encefalograf), EKG, ENG (elektroneurografie), EMG (elektromiografia), optometria, usługi telemedyczne, usługi kuracji uzdrowiskowych, porady psychologiczne, medycyna niekonwencjonalna-leczenie niekonwencjonalnymi metodami, akupunktura, homeopatia, aromaterapia, odnowa medyczna, odnowa biologiczna, usługi rehabilitacyjne, fizykoterapia, fizjoterapia, hydroterapia, masaż leczniczy, terapia ruchowa, masaż, sauna, solarium, terapia logopedyczna, zabiegi kosmetyczne, salony i usługi kosmetyczne.

(111) **237109** (220) 2009 02 04 (210) 351621
(151) 2011 05 09 (441) 2009 05 11
(732) STUDIO A Spółka z ograniczoną odpowiedzialnością, Warszawa, PL.
(540)



Kolor znaku: czerwony, czarny, biały

(531) 24.17.1, 26.4.2, 27.5.1, 29.1.13
(510), (511) **35** reklama za pośrednictwem sieci komputerowej, rozpowszechnianie materiałów reklamowych, prenumerata gazet, **38** usługi emisji telewizyjnej, **39** dystrybucja gazet, **41** produkcja, montaż i udźwiękowanie programów telewizyjnych, telewizyjne programy rozrywkowe, **45** licencjonowanie własności intelektualnej.

(111) **237110** (220) 2009 05 18 (210) 355982
(151) 2011 03 15 (441) 2009 08 31
(732) AKADEMIA HUMANISTYCZNO-EKONOMICZNA W ŁODZI, Łódź, PL.
(540)



Kolor znaku: bordowy, biały

(531) 3.7.1, 24.1.5, 27.5.1, 29.1.12
(510), (511) **16** książki, skrypty, czasopisma, **35** doradztwo handlowe oraz doradztwo i pomoc w zakresie: organizowania i kierowania działalnością gospodarczą, prowadzenia działalności gospodarczej i w zakresie zarządzania kadrowego, **36** zarządzanie finansami przedsiębiorców, doradztwo w sprawach finansowych, **39** organizowanie wycieczek, obozów i wczasów o charakterze rekreacyjno-turystycznym i poznawczym, **41** edukacja obejmująca prowadzenie studiów wyższych na wszystkich kierunkach studiów, organizowanie oraz prowadzenie: konferencji, seminariów, sympozjów, konkursów edukacyjnych, kursów, usługowa działalność wydawnicza, **42** bada-

nia naukowe i przemysłowe obejmujące wszystkie kierunki studiów wyższych, doradztwo w sprawach sprzętu komputerowego.

(111) **237111** (220) 2008 05 12 (210) 340782
 (151) 2010 06 22 (441) 2008 08 18
 (732) MULTIKINO Spółka Akcyjna, Warszawa, PL.
 (540)



(531) 26.11.1, 27.5.1, 27.7.1

(510), (511) **03** kosmetyki, wyroby perfumeryjne, środki do pielęgnacji włosów środki myjące, czyszczące i piorące, **09** nagrania dźwięku, obrazu i filmowe utrwalone w formie zapisanej taśmy filmowej, taśmy video, taśmy magnetycznej, dysków CD, w formacie MP3, w wersji przystosowanej do odtwarzania w komputerach multimedialnych, w odtwarzaczach CD, DVD, zapisane nośniki obrazu i dźwięku, urządzenia do nagrywania, zapisywania, odtwarzania i reprodukcji dźwięku, obrazu, informacji i zapisu filmowego w formie analogowej i cyfrowej, urządzenia do zapisywania, zapamiętywania i odtwarzania obrazów, dźwięków i zapisu wideo w postaci plików MP3, **16** papier, karton i wyroby z tych materiałów nie ujęte w innych klasach, druki akcydensowe, kalendarze, foldery, prospekty afisze, plakaty, fotografie, nalepki, publikacje drukowane, czasopisma, książki, broszury, materiały piśmienne, papeterie, torby do pakowania z papieru i tworzyw sztucznych materiały szkoleniowe i instruktażowe (z wyjątkiem aparatów, **25** odzież, odzież sportowa, obuwie, nakrycia głowy, **28** karty do gry, **35** usługi w zakresie reklamy: organizacja i prowadzenie kampanii reklamowych, wynajem i sprzedaż miejsca i czasu na cele reklamowe w środkach masowego przekazu, usługi produkcji audycji i filmów reklamowych dla radia, telewizji, filmu, Internetu, usługi w zakresie dystrybucji i doręczania prospektów i próbek reklamowych, organizacji pokazów i wystaw, usługi badania opinii publicznej, badania rynku mediów i reklamy, udzielanie informacji w sprawach działalności gospodarczej, podatków, pozyskiwanie i przekazywanie informacji o działalności gospodarczej, pomoc w prowadzeniu działalności gospodarczej, sporządzanie ekspertyz dotyczących działalności gospodarczej i handlowej, usługi prowadzenia sklepu i hurtowni wielobranżowej w zakresie: odzieży, obuwia, wyrobów papierniczych, kosmetyków, chemii gospodarczej, książek, czasopism, gazet, sprzętów gospodarstwa domowego, mebli, wyposażenia wnętrz, usługi prowadzenia sklepu i hurtowni wielobranżowej, w zakresie: odzieży, obuwia, wyrobów papierniczych, kosmetyków, chemii gospodarczej, książek, czasopism, gazet, sprzętów gospodarstwa domowego, mebli, wyposażenia wnętrz za pośrednictwem Internetu (sklep internetowy) usługi prowadzenia sprzedaży niżej wymienionych towarów z naniesionym logo jako elementem reklamowo-ozdobnym: apaszki jedwabne, baloniki, bandanki, banery, bezrękawniki, bloczki post-it, bluzy, bombki, breloczki, chorągiewki, czapki, daszki, długopisy, elektroniczne urządzenia do tłumaczeń językowych, elektroniczne urządzenia ze słownikiem, etui skórzane na długopisy, etui skórzane na wizytówki, flagi, galanteria odzieżowa damska i męska, galanteria skórzana, galanteria papierowa, kalendarze, kalkulatory, kapelusze, karafki, konstrukcje dmuchane i balony, kosmetyczki, kosmetyki, koszulki polo, krawaty, krzeselka, kubki, kurtki, latawce, maskotki, materiały biurowe i szkolne, pudełka, naklejki i nalepki, notesy, obrusy, odtwarzacze płyt kompaktowych i kaset, ołówki, opakowania na napoje, organizery, otwieracze do butelek, pałeczki chirińskie, papiery pakowe, parasole, parasolki, parawany, para jedwabne, piłki, piórniki, plecaki, podkładki pod kubki, kieliszki i szklanki, podkładki pod mysz, pokrowce na telefony, portfele, postery, radioodbiorniki, rękawiczki, ręczniki, sakwy rowerowe, sakwy podróżne, samochodowe osłony przeciwsłoneczne, siatki, skrobaczki do szyb, słodczyce, standy, stroje dla personelu, szale, szaliki, teczki skórzane, termosy, torby i torebki, torciki, trąbki, T-shirty, wizytowniki, wody perfumowane i perfumy, worki żeglarskie, wyroby ze szkła i porcelany, zabawki, zegary ściennie, zegarki, znaczki z logo, **41** usługi rozrywki: organizacja rozrywkowych widowisk, koncertów, pokazów, balów, konkursów rozrywkowych, usługi prowadzenia klubów rozrywkowych, klubów nocnych, dyskotek, organizacji przyjęć i bankietów, konferencji, sympozjów, usługi wynajmowania sprzętu do nagrywania, odtwarzania dźwięku i obrazu, dostarczanie informacji o rozrywce, usługi wynajmowania studia nagraniowego, filmowego, organizacji i produkcji nagrań filmowych, dźwiękowych, usługi organizacji imprez artystycznych, estradowych, sportowych, rekreacyjnych, usługi wydawnicze: publikowanie książek i innych materiałów drukowanych, publikowanie książek, magazynów, czasopism, gazet w formie elektronicznej,

udostępnianie ich w sieci internetowej, **43** usługi gastronomiczne, usługi w zakresie prowadzenia restauracji, barów, kawiarni, klubów i dyskotek, przygotowywanie żywności i napojów na zamówienie, **45** usługi administrowania prawami własności intelektualnej, udzielania licencji i pośrednictwa w obrocie prawami własności intelektualnej.

(111) **237112** (220) 2010 06 16 (210) 371596
 (151) 2011 06 15 (441) 2010 09 27
 (732) Przedsiębiorstwo Wielobranżowe „IPB”
 Spółka z ograniczoną odpowiedzialnością, Gliwice, PL.
 (540)



Kolor znaku: zielony, pomarańczowy

(531) 26.1.6, 26.4.9, 27.5.1, 29.1.12

(510), (511) **06** konstrukcje metalowe, zwłaszcza konstrukcje nośne dla elementów dekoracji okolicznościowych, **11** urządzenia, elementy i instalacje do oświetlenia przemysłowego, ulicznego, okazjonalnego, dekoracyjnego, użytkowego, **19** konstrukcje niemetalowe, zwłaszcza konstrukcje nośne dla elementów dekoracji okolicznościowych, **28** choinki, girlandy, łańcuchy z materiałów syntetycznych, ozdoby na choinki, **35** prowadzenie działalności handlowej artykułami dekoracyjnymi i elementami oświetleniowymi, **42** projektowanie dekoracji okolicznościowych, elementów dekoracyjnych, aranżacja przestrzeni zewnętrznej, aranżacja przestrzeni wewnętrznej.

(111) **237113** (220) 2009 05 18 (210) 356026
 (151) 2011 05 12 (441) 2009 08 31
 (732) ZIELONA BUDKA (MIELEC) Spółka z ograniczoną odpowiedzialnością, Mielec, PL.
 (540)



Kolor znaku: fioletowy i odcienie, beżowy, biały, kremowy, złoty, czerwony, brązowy

(531) 2.3.1, 8.1.18, 19.3.3, 25.1.15, 27.5.1, 29.1.15

(510), (511) **30** lody, desery lodowe, sorbety, sosy do deserów, sorbety lodowe.

(111) **237114** (220) 2009 05 18 (210) 356027
 (151) 2011 05 12 (441) 2009 08 31
 (732) ZIELONA BUDKA (MIELEC) Spółka z ograniczoną odpowiedzialnością, Mielec, PL.
 (540)



Kolor znaku: fioletowy i odcienie, beżowy, biały, brązowy i odcienie, złoty, czerwony

(531) 2.3.1, 8.1.18, 19.3.3, 25.1.15, 27.5.1, 29.1.15

(510), (511) **30** lody, desery lodowe, sorbety, wyroby cukiernicze, sosy do deserów, sorbety lodowe.

(111) **237115** (220) 2009 05 18 (210) 356028
 (151) 2011 05 12 (441) 2009 08 31
 (732) ZIELONA BUDKA (MIELEC) Spółka z ograniczoną odpowiedzialnością, Mielec, PL.
 (540)



Kolor znaku: fioletowy i odcienie, beżowy, biały, czerwony, zielony, złoty, brązowy i odcienie, różowy

(531) 2.3.1, 5.7.8, 8.1.18, 19.3.3, 25.1.15, 27.5.1, 29.1.15

(510), (511) **30** lody, desery lodowe, sorbety, wyroby cukiernicze, sosy do deserów, sorbety lodowe.

(111) **237116** (220) 2009 07 20 (210) 358412
 (151) 2011 02 22 (441) 2009 10 26
 (732) Ringier Axel Springer Polska Spółka z ograniczoną odpowiedzialnością, Warszawa, PL.
 (540)



Kolor znaku: złoty, czarny

(531) 18.1.21, 27.5.1, 29.1.12

(510), (511) **41** organizowanie konkursów.

(111) **237117** (220) 2009 07 20 (210) 358413
 (151) 2011 02 22 (441) 2009 10 26
 (732) Ringier Axel Springer Polska Spółka z ograniczoną odpowiedzialnością, Warszawa, PL.
 (540) Złota Kierownica
 (510), (511) **41** organizowanie konkursów.

(111) **237118** (220) 2009 08 04 (210) 359032
 (151) 2011 02 24 (441) 2009 11 09
 (732) DEVO Jerzy Karwacki, Łomża, PL.
 (540) devo

(510), (511) **09** alarmy antywłamaniowe, analizatory powietrza, anteny, aparaty kinematograficzne, audiowizualne urządzenia dydaktyczne, boje sygnalizacyjne, drukarki komputerowe, ekrany stosowane w fotografii, ekrany projekcyjne, elektryczne zamknięcia drzwiowe, głośniki, instalacje elektryczne, kasy rejestrujące, kofa ratunkowe, latarnie sygnalizacyjne, liczydła, meble laboratoryjne, ogrodzenia zelektryfikowane, piece do doświadczeń laboratoryjnych, prostowniki prądu, pulpity rozdzielcze stosowane w energetyce, skrzynki akumulatorowe, skrzynki na baterie, skrzynki rozdzielcze, szafki na głośniki, szafy rozdzielcze, tablice rozdzielcze, tace laboratoryjne, trójkąty ostrzegawcze o niesprawnym samochodzie, trójnogi do aparatów fotograficznych, tyczki, łaty jako przyrządy pomiarowe, urządzenia do głosowania, urządzenia pomiarowe, **20** barki ruchome jako

meble, beczki niemetalowe, bębny niemechaniczne niemetalowe do nawijania przewodów giętkich, biurka jako meble, budy dla zwierząt domowych, bufety ruchome jako meble, corozo, dekoracje przestawne, drabiny z drewna lub z tworzyw sztucznych, drzwi do mebli, dybie niemetalowe, dzieła sztuki z drewna, wosku lub tworzyw sztucznych, fotele, gabloty jako meble, hydrostatyczne łóżka nie do celów leczniczych, kadzie niemetalowe, karnisze do zasłon, kartoteki jako meble, kasety drewniane lub z tworzyw sztucznych, kasty niemetalowe, klamki do drzwi niemetalowe, kojce dla dzieci, kołki do ścian niemetalowe, kołyski, komody, kontuary, kosze niemetalowe, kosze rybackie, kozły jako stojaki meblowe, kółka do zasłon, kredensy, krzesła, kształtki na ramy obrazów, kwietniki jako meble, leżaki, lustra, ławy jako meble, łóżeczka dla małych dzieci, łóżka, łóżka szpitalne, łóżka wodne nie do celów leczniczych, manekiny, materace, meble, meble biurowe, meble metalowe, meble szkolne, muszle, osłony do kominów, osprzęt do drzwi niemetalowy, osprzęt do łóżek niemetalowy, osprzęt do mebli niemetalowy, osprzęt do okien niemetalowy, osprzęt do trumien niemetalowy, pojemniki do pakowania z tworzyw sztucznych, palety transportowe niemetalowe, parawany jako meble, półki biblioteczne, półki magazynowe, półki meblowe, pudełka drewniane lub z tworzyw sztucznych, pulpity, ramki do haftowania, regały jako meble, rolki do zasłon, rzeźnicze stoły, sekretery, serwantki, siedzenia jako meble, skrzynie niemetalowe, skrzynki na zabawki, sofy, stoiska wystawowe, stojaki na czasopisma, stojaki na kapelusze, stojaki na parasole, stoliki pod maszyny do pisania, stoliki ruchome pod komputery, stoły, stoły do masażu, stoły kreślarskie, stoły metalowe, stoły warsztatowe, stopnie jako schodki niemetalowe, szafki na akta, szafki na lekarstwa, szafki na ręczniki jako meble, szafki niemetalowe do przechowywania żywności, szafki pod umywalki, szufłady, szufły z drewna lub tworzyw sztucznych, tablice ogłoszeniowe, taborety jako podnóżki, toaletki jako meble, trumny, wieszaki na ubrania, ule, urny pogrzebowe, wózki barowe ruchome do podawania herbat, wózki meblowe, wyroby stolarstwa meblowego, wysokie krzesła dla dzieci, zasuwki drzwiowe niemetalowe, zawiasa niemetalowa, zawory wodociągowe z tworzyw sztucznych, zbiorniki niemetalowe i nie murywane, żerdzie niemetalowe, **35** badanie rynku, doradztwo specjalistyczne w sprawach działalności gospodarczej, ekspertyzy w działalności gospodarczej, opinie, sondaże, organizowanie wystaw lub targów w celach handlowych lub reklamowych, pokazy towarów, promocja sprzedaży stosowana dla osób trzecich, zaopatrzenie osób trzecich stosowane jako zakupy i sprzedaż produktów dla innych przedsiębiorstw, usługi umożliwiające odbiorcom dogodny wybór i zakup towarów w hurtowni, sklepu oraz sklepu internetowego z wyrobami: budowlanymi, drewna, korka, słomy, materiałami z tworzyw sztucznych, materiałów do wyplatania, wyrobów tartacznych; meblowymi; paliw, biopaliw, ich komponentów i mieszanin; elektrycznymi, energetycznymi, elektronicznymi, informatycznymi; agd, sprzętu sanitarnego do łazienek i kuchni, **37** budowa budynków mieszkalnych, budowa pawilonów i sklepów targowych, budowa i naprawy magazynów, czyszczenie budynków od wewnątrz i od zewnątrz, informacja budowlana, instalowanie i naprawy urządzeń: klimatyzacyjnych, energetycznych, elektrycznych, elektronicznych, informatycznych, okien i drzwi, mebli, kuchennych i łazienkowych; izolowanie budynków, nadzór budowlany, renowacja mebli, rozbiórka budynków, uszczelnianie budynków, usługi budownictwa przemysłowego, usługi budowlane, usługi stolarskie, tapicerowanie mebli.

(111) **237119** (220) 2009 08 13 (210) 359337
 (151) 2011 02 16 (441) 2009 11 23
 (732) Firma „NIT” Artur Hołda, Gdynia, PL.
 (540) HOŁDA

(510), (511) **20** towary w zakresie: meble, meble kuchenne, meble biurowe, meble metalowe, osprzęt do mebli, **35** usługi sprzedaży w sklepie oraz na stronie internetowej następujących towarów: artykułów budowlanych, malarskich, przemysłowych, elektrycznych, narzędziowych, śrubowych, kołkowych, gwoździowych, meblowych, chemicznych, spawalniczych, hydraulicznych, pneumatycznych, chemicznych, papierniczych, ogrodowych, odzieżowych, **37** budownictwo, instalowanie drzwi i okien, budownictwo przemysłowe, usługi budowlano-remontowe, instalowanie i naprawa urządzeń elektrycznych, instalowanie oraz naprawa urządzeń klimatyzacyjnych, izolowanie budynków, montaż i naprawy instalacji grzewczych, montaż urządzeń kuchennych, stolarstwo meblowe, tapicerowanie mebli, usługi hydrauliczne.

(111) **237120** (220) 2009 09 09 (210) 360379
 (151) 2011 04 28 (441) 2009 12 21

(732) Oriaq Spółka z ograniczoną odpowiedzialnością, Warszawa, PL.
(540)



Kolor znaku: czerwony

(531) 27.5.1, 29.1.1

(510), (511) **35** analizy rynkowe; badania marketingowe; badania rynku; badania w dziedzinie działalności gospodarczej; badania socjologiczne; doradztwo specjalistyczne w sprawach działalności gospodarczej; doradztwo w zakresie organizowania i prowadzenia działalności gospodarczej; doradztwo w zakresie zarządzania kadrowego, reklamy, negocjacji, marketingu, badań rynkowych; doradztwo handlowe; prognozy ekonomiczne; informacja o działalności gospodarczej; zestawienia statystyczne; wyszukiwanie informacji w plikach komputerowych dla osób trzecich; wyszukiwanie w komputerowych bazach danych, **41** nauczanie w zakresie działalności gospodarczej; szkolenia w zakresie badań rynkowych i socjologicznych, reklamy, zarządzania działalnością gospodarczą, prowadzenia działalności gospodarczej, prowadzenia negocjacji, zarządzania kadrowego, finansów, oprogramowania komputerów, marketingu, Internetu, organizowanie i prowadzenie konferencji, seminariów, sympozjów, kongresów, **42** doradztwo w zakresie oprogramowania komputerowego; projektowanie systemów komputerowych; projektowanie oprogramowania komputerowego; doradztwo w zakresie badań socjologicznych i internetu, **45** licencjonowanie programów komputerowych; licencjonowanie własności intelektualnej.

(111) **237121** (220) 2009 09 11 (210) 360443
(151) 2011 02 09 (441) 2009 12 21

(732) Sylwester Kępką, Łódź, PL.

(540) GANG LEONA

(510), (511) **43** restauracje, bary, lokale gastronomiczne.

(111) **237122** (220) 2009 10 29 (210) 362255
(151) 2011 03 02 (441) 2010 02 01

(732) FIRMA LEGBUD GARGULA JÓZEF GARGULA, Wojnicz, PL.

(540)



Kolor znaku: jasnoniebieski, biały

(531) 26.11.2, 27.5.1, 29.1.12

(510), (511) **06** konstrukcje metalowe i ich części, elementy stolarki budowlanej, wyroby metalowe, rury, przewody kształtowniki, łączniki, zamki, zawiasy, pokrycia dachowe, **17** wyroby dla budownictwa z PCV, wyroby z gumy, **19** arkusze fornirowe i płyty wykonane na bazie drewna, wyroby z drewna, konstrukcje i pokrycia dachowe, elementy stolarki budowlanej, wyroby z betonu, gipsu.

(111) **237123** (220) 2009 10 30 (210) 362278
(151) 2011 03 02 (441) 2010 02 01

(732) FARMADA TRANSPORT Spółka z ograniczoną odpowiedzialnością, Toruń, PL.

(540)



Kolor znaku: czerwony, szary

(531) 24.15.2, 26.1.6, 27.5.1, 29.1.12

(510), (511) **35** usługi w zakresie organizacji i zarządzania, działalność związana z udostępnianiem pracowników, **39** transport drogowy, usługi kurierskie, spedycja, magazynowanie i składowanie towarów, przeładunek towarów w punktach przeładunkowych, wynajem i dzierżawa pojazdów samochodowych.

(111) **237124** (220) 2009 11 27 (210) 363403
(151) 2011 02 22 (441) 2010 03 01

(732) Zakład Przetwórstwa Mięsnego „JBB” Import-Export Józef Bałdyga, Łyse, PL.

(540) sułański

(510), (511) **29** bekon, chrupki na bazie mięsa, drób, dziczyzna, ekstrakty mięsne, flaki, galarety mięsne, kaszanka, kiełbaski w cieście, kiełbasy, konserwy mięsne, krokiety spożywcze, krwawa kiszka, mięso, mięso konserwowane, mięso solone, pasty zawierające tłuszcz do kanapek, produkty gotowe na bazie mięsa zawarte w tej klasie, raki nieżywe, smalec, szynka, tłuszcze jadalne, wątroba, wędliny, produkty gotowe na bazie wędlin zawarte w tej klasie, wieprzowina, wyroby gotowe na bazie drobiu, zwierzęcy szpik kostny jadalny, **30** sosy mięsne, **35** badanie rynku, doradztwo specjalistyczne w sprawach działalności gospodarczej, ekspertyzy w działalności gospodarczej, opinie, sondaże, organizowanie wystaw lub targów w celach handlowych lub reklamowych, pokazy towarów, promocja sprzedaży stosowana dla osób trzecich, zaopatrzenie osób trzecich stosowane jako zakupy i sprzedaż produktów dla innych przedsiębiorstw, usługi umożliwiające odbiorcom dogodny wybór i zakup towarów w hurtowni, sklepach z dietetyczną żywnością do celów leczniczych, dodatkami odżywczymi do celów leczniczych lub farmaceutycznych, pokarmem dla niemowląt oraz towarami branży mięsnej i przetworów z mięsa włączając wyroby z drobiu i królików, konserw mięsnych, podrobów mięsnych i krwi, produktów mięsopodobnych, produktów gotowych na bazie mięsa lub wędlin.

(111) **237125** (220) 2009 11 27 (210) 363408
(151) 2011 02 23 (441) 2010 03 01

(732) Zakład Przetwórstwa Mięsnego „JBB” Import-Export Józef Bałdyga, Łyse, PL.

(540) jbb królewska

(510), (511) **29** bekon, chrupki na bazie mięsa, drób, dziczyzna, ekstrakty mięsne, flaki, galarety mięsne, kaszanka, kiełbaski w cieście, kiełbasy, konserwy mięsne, krokiety spożywcze, krwawa kiszka, mięso, mięso konserwowane, mięso solone, pasty zawierające tłuszcz do kanapek, produkty gotowe na bazie mięsa zawarte w tej klasie, raki nieżywe, smalec, sosy mięsne, szynka, tłuszcze jadalne, wątroba, wędliny, produkty gotowe na bazie wędlin zawarte w tej klasie, wieprzowina, wyroby gotowe na bazie drobiu, zwierzęcy szpik kostny jadalny, **35** badanie rynku, doradztwo specjalistyczne w sprawach działalności gospodarczej, ekspertyzy w działalności gospodarczej, opinie, sondaże, organizowanie wystaw lub targów w celach handlowych lub reklamowych, pokazy towarów, promocja sprzedaży stosowana dla osób trzecich, zaopatrzenie osób trzecich stosowane jako zakupy i sprzedaż produktów dla innych przedsiębiorstw, usługi umożliwiające odbiorcom dogodny wybór i zakup towarów w hurtowni, sklepach z dietetyczną żywnością do celów leczniczych, dodatkami odżywczymi do celów leczniczych lub farmaceutycznych, pokarmem dla niemowląt oraz towarami branży mięsnej i przetworów z mięsa włączając wyroby z drobiu i królików, konserw mięsnych, podrobów mięsnych i krwi, produktów mięsopodobnych, produktów gotowych na bazie mięsa lub wędlin.

(111) **237126** (220) 2009 12 08 (210) 363892
(151) 2011 02 22 (441) 2010 03 15

(732) HAPPY HOUSE Sylwin Dąbowski, Warszawa, PL.

(540)



Kolor znaku: jasnobrązowy, ciemnobrązowy

(531) 7.1.8, 7.1.24, 26.11.1, 26.11.12, 27.5.1, 29.1.12

(510), (511) **37** usługi remontowo-budowlane, usługi wykończeniowe mieszkań i lokali; budowa i wykańczanie domów jednorodzinnych.

(111) **237127** (220) 2009 12 10 (210) 363959
(151) 2011 03 03 (441) 2010 03 15

(732) MK GROUP Spółka z ograniczoną odpowiedzialnością Spółka Komandytowa, Poznań, PL.

(540) MK GROUP

(510), (511) **16** materiały informacyjne, **35** usługi w zakresie promocji sprzedaży dla osób trzecich, usługi w zakresie pośrednictwa handlowego polegające na kompleksowej ofercie wyrobów: metalowych, porcelanowych, ceramicznych szklanych do użytku domowego, tapet, materiałów informacyjno-marketingowych, środków czystości, napojów alkoholowych podkreślające ich zalety oraz umożliwiające nabywcom rozpoznanie i zakup tych towarów, fachowe doradztwo handlowe, usługi w zakresie marketingu; sprzedaż w ramach prowadzonego sklepu i/lub hurtowni wyrobów: metalowych, porcelanowych, ceramicznych, szklanych do użytku domowego, tapet, materiałów informacyjnych, środków czystości, napojów alkoholowych, żywności, napojów i wyrobów tytoniowych, **39** usługi w zakresie pakowania, załadunku, rozładunku towarów w wyspecjalizowanych składowiskach, **42** poradnictwo w zakresie artystycznego kształtowania przestrzeni; usługi w zakresie wzornictwa przemysłowego, projektowanie opakowań, produktów codziennego użytku, plakatów, ilustracji, druków okolicznościowych, doradztwo i ekspertyzy w tym zakresie; projektowanie nadruków; usługi plastyczne-wykonywanie na rzecz osób trzecich szyldów, druków okolicznościowych, reklam, pieczętek, koszulek, po scenografię imprez promocyjno-reklamowych oraz wystroje wnętrz restauracji, kawiarni, dyskotek; usługi w zakresie projektowania budowlanego, urbanistycznego, technologicznego.

(111) **237128** (220) 2009 12 29 (210) 364592
 (151) 2011 03 03 (441) 2010 04 12
 (732) Luiza Włoch, Kielce, PL.
 (540)



Kolor znaku: pomarańczowy, zielony, fioletowy, jasnofioletowy, biały, czarny

(531) 5.3.11, 5.3.13, 5.5.19, 5.5.20, 5.5.22, 26.1.1, 26.1.16, 27.5.1, 29.1.15
 (510), (511) **03** odżywki do paznokci, preparaty ochronne, kremy do rąk, sztuczne paznokcie, tipsy, kleje do mocowania sztucznych paznokci, lakiery do paznokci, środki do usuwania lakieru do paznokci, zmywacze do paznokci, preparaty do pielęgnacji paznokci, preparaty i środki do czyszczenia paznokci, preparaty i środki do polerowania paznokci, preparaty do usuwania naskórka, pumeks, przybory toaletowe, waciki, wata do celów kosmetycznych, ozdoby do paznokci, środki i preparaty kosmetyczne do pielęgnacji i upiększania rąk oraz stóp, balsamy, sole do kąpieli, maseczki kosmetyczne, preparaty do wygładzania nierówności płytki paznokcia, preparaty wzmacniające do podklejania paznokci, wzory i zdobienia paznokci, zestawy do modelowania paznokci akrylowych, żelowych oraz włókna szklane (fiberglass), kalkomanie do paznokci, żele i akryle do przedłużenia paznokci, włókna szklane (fiberglass), kolorowy żel i akryl do paznokci, preparaty do depilacji i do opalania ciała, mleczka kosmetyczne, preparaty do pielęgnacji, stylizacji i przedłużania paznokci, płyny akrylowe, zestawy kosmetyków, środki czystości, olejki do celów kosmetycznych, zdobnicze lakiery do paznokci, podkłady pod lakiery do paznokci, utwardzacz lakierów do paznokci, rozcieńczacz lakierów do paznokci, środki do upiększania rąk, tusze do rąk, sztuczne rzęsy, klej do rąk, wszystkie preparaty do przedłużania i zagęszczania rąk, odżywki do rąk, **35** zgrupowanie na rzecz osób trzecich różnych towarów pozwalające nabywcy je oglądać i kupować w systemie sprzedaży hurtowej i detalicznej, w tym artykuły i preparaty oraz środki do pielęgnacji paznokci, artykuły i preparaty oraz środki do pielęgnacji sztucznych paznokci, sztuczne paznokcie, ozdoby do paznokci, artykuły i środki oraz preparaty do pielęgnacji ciała, przybory i urządzenia nielektryczne oraz elektryczne do pielęgnacji ciała i paznokci, lampy UV do utwardzania paznokci, frezarki do paznokci, pistolety natryskowe i suszarki do paznokci, miski parafinowe, pochłaniacze pyłu, usługi w zakresie sprzedaży hurtowej i detalicznej towarów ujętych w wykazie w wyspecjalizowanych punktach sprzedaży i poprzez sieci komputerowe, zwłaszcza Internet, **41** prowadzenie kursów, szkoleń, odczytów, prezentacji i pokazów oraz

opracowywanie i wydawanie broszur oraz katalogów szkoleniowych w zakresie sztuki makijażu, fryzjerstwa, przedłużania i zagęszczania rąk, szkolenia związane z rękami, tatuażem brokatowym, manicure, kosmetykami oraz pielęgnacją włosów, paznokci, rąk, twarzy oraz ciała, **44** prowadzenie salonów kosmetycznych, salonów piękności, solariów, gabinetów odnowy biologicznej, gabinetów profilujących sylwetkę, zakładów fryzjerskich, usługi manicure i pedicure, nakładanie paznokci sztucznych, tipsów.

(111) **237129** (220) 2010 01 12 (210) 364964
 (151) 2011 02 21 (441) 2010 04 26
 (732) HOUSE Spółka z ograniczoną odpowiedzialnością, Zielona Góra, PL.
 (540)



Kolor znaku: oliwkowy (Pantone 5815 CV)

(531) 6.19.1, 6.19.7, 27.5.1, 29.1.3
 (510), (511) **03** kosmetyki, środki wybielające i inne substancje stosowane w praniu; środki do czyszczenia; polerowania; szorowania i ścierania; mydła, środki perfumeryjne; olejki eteryczne; kosmetyki, środki od mycia i pielęgnacji ciała i twarzy, płyny do pielęgnacji włosów; środki do czyszczenia zębów.

(111) **237130** (220) 2010 01 13 (210) 365014
 (151) 2011 05 17 (441) 2010 04 26
 (732) SYSTHERM Chłodnictwo i Klimatyzacja Spółka z ograniczoną odpowiedzialnością, Poznań, PL.
 (540)



Kolor znaku: czerwony, niebieski, czarny

(531) 24.15.2, 27.5.1, 29.1.13
 (510), (511) **11** instalacje klimatyzacyjne, urządzenia klimatyzacyjne, instalacje do klimatyzacji w pojazdach, pompy ciepłe, urządzenia wentylacyjne stosowane w klimatyzacji, **37** instalowanie i naprawy urządzeń dla chłodnictwa, instalowanie i naprawa urządzeń klimatyzacyjnych, **41** publikowanie książek.

(111) **237131** (220) 2010 01 28 (210) 365595
 (151) 2011 03 30 (441) 2010 05 10
 (732) AstraZeneca AB, Södertälje, SE.
 (540) DUOPRIL
 (510), (511) **05** preparaty i substancje farmaceutyczne.

(111) **237132** (220) 2010 01 28 (210) 365597
 (151) 2011 04 12 (441) 2010 05 10
 (732) AstraZeneca AB, Södertälje, SE.
 (540) ASOPRIL
 (510), (511) **05** preparaty i substancje farmaceutyczne.

(111) **237133** (220) 2010 01 28 (210) 365598
 (151) 2011 03 30 (441) 2010 05 10
 (732) AstraZeneca AB, Södertälje, SE.
 (540) FOSIPROX
 (510), (511) **05** preparaty i substancje farmaceutyczne.

(111) **237134** (220) 2010 01 28 (210) 365599
 (151) 2011 03 30 (441) 2010 05 10
 (732) AstraZeneca AB, Södertälje, SE.

(540) AGRAXOL
(510), (511) **05** preparaty i substancje farmaceutyczne.

(111) **237135** (220) 2010 01 28 (210) 365600
(151) 2011 03 30 (441) 2010 05 10
(732) AstraZeneca AB, Södertälje, SE.
(540) FOSIPROX HCT
(510), (511) **05** preparaty i substancje farmaceutyczne.

(111) **237136** (220) 2010 02 01 (210) 365718
(151) 2011 03 04 (441) 2010 05 10
(732) BANK POCZTOWY Spółka Akcyjna, Bydgoszcz, PL.
(540)



Kolor znaku: ciemnoniebieski, czerwony

(531) 22.1.5, 27.5.1, 29.1.12

(510), (511) **35** prowadzenie działalności akwizycyjnej na rzecz otwartego funduszu emerytalnego, **36** prowadzenie bankowości i działalności finansowej: prowadzenie systemu rozliczeń bezgotówkowych, gromadzenie i wykorzystywanie środków finansowych osób fizycznych i prawnych oraz kredytowanie ich działalności, przyjmowanie wkładów pieniężnych płatnych na żądanie lub z nadejściem oznaczonego terminu oraz prowadzenie rachunków tych wkładów, prowadzenie bankowych rozliczeń pieniężnych, wykonywanie terminowych operacji finansowych, nabywanie i zbywanie wierzytelności pieniężnych, wykonywanie czynności zleconych związanych z emisją papierów wartościowych, przechowywanie przedmiotów i papierów wartościowych oraz udostępnianie skrytek sejfowych, emitowanie bankowych papierów wartościowych, prowadzenie pośrednictwa w obrocie jednostkami uczestnictwa funduszy inwestycyjnych, wydawanie kart płatniczych oraz wykonywanie operacji przy ich użyciu, wykonywanie czynności pośrednictwa ubezpieczeniowego, świadczenie usług konsultacyjno-doradczych w sprawach finansowych, dokonywanie zmiany wierzytelności dłużnika na składniki majątku, zaciąganie zobowiązań związanych z emisją papierów wartościowych oraz dokonywanie obrotu papierami wartościowymi, nabywanie i zbywanie nieruchomości oraz wierzytelności zabezpieczonych hipoteką udzielanie kredytów, pożyczek pieniężnych oraz pożyczek i kredytów konsumenckich, udzielanie i potwierdzanie poręczeń i gwarancji bankowych oraz otwieranie akredytów, prowadzenie innych rachunków bankowych, wykonywanie operacji czekowych i wekslowych oraz operacji, których przedmiotem są warranty, prowadzenie skupu i sprzedaży wartości dewizowych, obejmowanie lub nabywanie akcji i praw z akcji, udziałów innej osoby prawnej i jednostki uczestnictwa w funduszach inwestycyjnych, pośrednictwo w dokonywaniu przekazów pieniężnych oraz rozliczeń w obrocie dewizowym.

(111) **237137** (220) 2010 02 01 (210) 365720
(151) 2011 03 04 (441) 2010 05 10
(732) BANK POCZTOWY Spółka Akcyjna, Bydgoszcz, PL.
(540)



Kolor znaku: ciemnoniebieski, czerwony

(531) 22.1.5, 27.5.1, 29.1.12

(510), (511) **35** prowadzenie działalności akwizycyjnej na rzecz otwartego funduszu emerytalnego, **36** prowadzenie bankowości i działalności finansowej: prowadzenie systemu rozliczeń bezgotówkowych, gromadzenie i wykorzystywanie środków finansowych osób fizycznych i prawnych oraz kredytowanie ich działalności, przyjmowanie wkładów pieniężnych płatnych na żądanie lub z nadejściem oznaczonego terminu oraz prowadzenie rachunków tych wkładów, prowadzenie bankowych rozliczeń pieniężnych, wykonywanie terminowych operacji finansowych, nabywanie i zbywanie wierzytelności pieniężnych, wykonywanie czynności zleconych związanych z emisją papierów wartościowych, przechowywanie przedmiotów i papierów wartościowych oraz udostępnianie skrytek sejfowych, emitowanie bankowych papierów wartościowych, prowadzenie pośrednictwa w obrocie jednostkami uczestnictwa funduszy inwestycyjnych,

wydawanie kart płatniczych oraz wykonywanie operacji przy ich użyciu, wykonywanie czynności pośrednictwa ubezpieczeniowego, świadczenie usług konsultacyjno-doradczych w sprawach finansowych, dokonywanie zmiany wierzytelności dłużnika na składniki majątku, zaciąganie zobowiązań związanych z emisją papierów wartościowych oraz dokonywanie obrotu papierami wartościowymi, nabywanie i zbywanie nieruchomości oraz wierzytelności zabezpieczonych hipoteką udzielanie kredytów, pożyczek pieniężnych oraz pożyczek i kredytów konsumenckich, udzielanie i potwierdzanie poręczeń i gwarancji bankowych oraz otwieranie akredytów, prowadzenie innych rachunków bankowych, wykonywanie operacji czekowych i wekslowych oraz operacji, których przedmiotem są warranty, prowadzenie skupu i sprzedaży wartości dewizowych, obejmowanie lub nabywanie akcji i praw z akcji, udziałów innej osoby prawnej i jednostki uczestnictwa w funduszach inwestycyjnych, pośrednictwo w dokonywaniu przekazów pieniężnych oraz rozliczeń w obrocie dewizowym.

(111) **237138** (220) 2010 02 01 (210) 365721
(151) 2011 03 04 (441) 2010 05 10
(732) BANK POCZTOWY Spółka Akcyjna, Bydgoszcz, PL.
(540)



Kolor znaku: ciemnoniebieski, czerwony, biały

(531) 22.1.5, 26.1.2, 27.5.1, 27.7.1, 29.1.13

(510), (511) **35** prowadzenie działalności akwizycyjnej na rzecz otwartego funduszu emerytalnego, **36** prowadzenie bankowości i działalności finansowej: prowadzenie systemu rozliczeń bezgotówkowych, gromadzenie i wykorzystywanie środków finansowych osób fizycznych i prawnych oraz kredytowanie ich działalności, przyjmowanie wkładów pieniężnych płatnych na żądanie lub z nadejściem oznaczonego terminu oraz prowadzenie rachunków tych wkładów, prowadzenie bankowych rozliczeń pieniężnych, wykonywanie terminowych operacji finansowych, nabywanie i zbywanie wierzytelności pieniężnych, wykonywanie czynności zleconych związanych z emisją papierów wartościowych, przechowywanie przedmiotów i papierów wartościowych oraz udostępnianie skrytek sejfowych, emitowanie bankowych papierów wartościowych, prowadzenie pośrednictwa w obrocie jednostkami uczestnictwa funduszy inwestycyjnych, wydawanie kart płatniczych oraz wykonywanie operacji przy ich użyciu, wykonywanie czynności pośrednictwa ubezpieczeniowego, świadczenie usług konsultacyjno-doradczych w sprawach finansowych, dokonywanie zmiany wierzytelności dłużnika na składniki majątku, zaciąganie zobowiązań związanych z emisją papierów wartościowych oraz dokonywanie obrotu papierami wartościowymi, nabywanie i zbywanie nieruchomości oraz wierzytelności zabezpieczonych hipoteką udzielanie kredytów, pożyczek pieniężnych oraz pożyczek i kredytów konsumenckich, udzielanie i potwierdzanie poręczeń i gwarancji bankowych oraz otwieranie akredytów, prowadzenie innych rachunków bankowych, wykonywanie operacji czekowych i wekslowych oraz operacji, których przedmiotem są warranty, prowadzenie skupu i sprzedaży wartości dewizowych, obejmowanie lub nabywanie akcji i praw z akcji, udziałów innej osoby prawnej i jednostki uczestnictwa w funduszach inwestycyjnych, pośrednictwo w dokonywaniu przekazów pieniężnych oraz rozliczeń w obrocie dewizowym.

(111) **237139** (220) 2010 02 01 (210) 365723
(151) 2011 03 04 (441) 2010 05 10
(732) BANK POCZTOWY Spółka Akcyjna, Bydgoszcz, PL.
(540)



Kolor znaku: ciemnoniebieski, czerwony, biały

(531) 22.1.5, 26.1.2, 27.5.1, 27.7.1, 29.1.13

(510), (511) **35** prowadzenie działalności akwizycyjnej na rzecz otwartego funduszu emerytalnego, **36** prowadzenie bankowości i działalności finansowej: prowadzenie systemu rozliczeń bezgotówkowych, gromadzenie i wykorzystywanie środków finansowych osób fizycznych i prawnych oraz kredytowanie ich działalności, przyjmowanie

wanie wkładów pieniężnych płatnych na żądanie lub z nadejściem oznaczonego terminu oraz prowadzenie rachunków tych wkładów, prowadzenie bankowych rozliczeń pieniężnych, wykonywanie terminowych operacji finansowych, nabywanie i zbywanie wierzytelności pieniężnych, wykonywanie czynności zleconych związanych z emisją papierów wartościowych, przechowywanie przedmiotów i papierów wartościowych oraz udostępnianie skrytek sejfowych, emitowanie bankowych papierów wartościowych, prowadzenie pośrednictwa w obrocie jednostkami uczestnictwa funduszy inwestycyjnych, wydawanie kart płatniczych oraz wykonywanie operacji przy ich użyciu, wykonywanie czynności pośrednictwa ubezpieczeniowego, świadczenie usług konsultacyjno-doradczych w sprawach finansowych, dokonywanie zmiany wierzytelności dłużnika na składniki majątku, zaciąganie zobowiązań związanych z emisją papierów wartościowych oraz dokonywanie obrotu papierami wartościowymi, nabywanie i zbywanie nieruchomości oraz wierzytelności zabezpieczonych hipoteką udzielanie kredytów, pożyczek pieniężnych oraz pożyczek i kredytów konsumenckich, udzielanie i potwierdzanie poręczeń i gwarancji bankowych oraz otwieranie akredytyw, prowadzenie innych rachunków bankowych, wykonywanie operacji czekowych i wekslowych oraz operacji, których przedmiotem są warranty, prowadzenie skupu i sprzedaży wartości dewizowych, obejmowanie lub nabywanie akcji i praw z akcji, udziałów innej osoby prawnej i jednostki uczestnictwa w funduszach inwestycyjnych, pośrednictwo w dokonywaniu przekazów pieniężnych oraz rozliczeń w obrocie dewizowym.

(111) **237140** (220) 2010 02 01 (210) 365725
 (151) 2011 03 04 (441) 2010 05 10
 (732) BANK POCZTOWY Spółka Akcyjna, Bydgoszcz, PL.
 (540)



Kolor znaku: czerwony, ciemnoniebieski
 (531) 26.1.2, 27.5.1, 29.1.12

(510), (511) **35** prowadzenie działalności akwizycyjnej na rzecz otwartego funduszu emerytalnego, **36** prowadzenie bankowości i działalności finansowej: prowadzenie systemu rozliczeń bezgotówkowych, gromadzenie i wykorzystywanie środków finansowych osób fizycznych i prawnych oraz kredytowanie ich działalności, przyjmowanie wkładów pieniężnych płatnych na żądanie lub z nadejściem oznaczonego terminu oraz prowadzenie rachunków tych wkładów, prowadzenie bankowych rozliczeń pieniężnych, wykonywanie terminowych operacji finansowych, nabywanie i zbywanie wierzytelności pieniężnych, wykonywanie czynności zleconych związanych z emisją papierów wartościowych, przechowywanie przedmiotów i papierów wartościowych oraz udostępnianie skrytek sejfowych, emitowanie bankowych papierów wartościowych, prowadzenie pośrednictwa w obrocie jednostkami uczestnictwa funduszy inwestycyjnych, wydawanie kart płatniczych oraz wykonywanie operacji przy ich użyciu, wykonywanie czynności pośrednictwa ubezpieczeniowego, świadczenie usług konsultacyjno-doradczych w sprawach finansowych, dokonywanie zmiany wierzytelności dłużnika na składniki majątku, zaciąganie zobowiązań związanych z emisją papierów wartościowych oraz dokonywanie obrotu papierami wartościowymi, nabywanie i zbywanie nieruchomości oraz wierzytelności zabezpieczonych hipoteką udzielanie kredytów, pożyczek pieniężnych oraz pożyczek i kredytów konsumenckich, udzielanie i potwierdzanie poręczeń i gwarancji bankowych oraz otwieranie akredytyw, prowadzenie innych rachunków bankowych, wykonywanie operacji czekowych i wekslowych oraz operacji, których przedmiotem są warranty, prowadzenie skupu i sprzedaży wartości dewizowych, obejmowanie lub nabywanie akcji i praw z akcji, udziałów innej osoby prawnej i jednostki uczestnictwa w funduszach inwestycyjnych, pośrednictwo w dokonywaniu przekazów pieniężnych oraz rozliczeń w obrocie dewizowym.

(111) **237141** (220) 2010 02 03 (210) 365890
 (151) 2011 03 04 (441) 2010 05 10
 (732) Stowarzyszenie „FANATYCY WIDZEWA”, Łódź, PL.

(540)



Kolor znaku: biały, czerwony, ciemnobrązowy
 (531) 2.1.16, 2.1.23, 2.1.25, 13.1.5, 26.4.4, 27.5.1, 29.1.13
 (510), (511) **09** magnetyczne i elektroniczne nośniki danych, płyty (dyski) z nagraniami, **16** afisze, albumy, broszury, chorągiewki papierowe, fotografie, ramki do fotografii, czasopisma, kalendarze, druki, nalepki, naklejki, komiksy, obrazy, plakaty, przybory szkolne, torby do pakowania, zeszyty, rysunki, grafiki, reprodukcje, **18** wyroby ze skóry i imitacji skóry, głównie parasole, paski, plecaki, portfele, smycze, torby, **21** przybory kuchenne i gospodarstwa domowego oraz pojemniki wykonane nie z metali szlachetnych, w szczególności: filiżanki, kielichy, kufle, kubki, otwieracze do butelek, szklanki, **24** posćciel, obrusy, narzuty, chusty, chorągiewki, flagi, ręczniki, tkaniny, dzianiny, **25** odzież, obuwie, nakrycia głowy, **28** gry i zabawki, lalki, ochraniacze jako części strojów sportowych, ozdoby choinkowe, **41** organizowanie i prowadzenie szkoleń, zjazdów oraz zajęć związanych z rozwojem kultury fizycznej, publikowanie tekstów, filmów, nagrań dźwiękowych, w tym za pośrednictwem sieci internetowej.

(111) **237142** (220) 2010 02 19 (210) 366569
 (151) 2011 04 08 (441) 2010 05 24
 (732) HPM CONSULTING Marek Topolewski, Bielsk Podlaski, PL.
 (540) Shishka

(510), (511) **35** sprzedaż: odzieży, nakrycia głowy, chusty, koszulki z nadrukiem, strojów do tańca, mebli, instrumentów muzycznych, kosmetyków, farb do włosów, gier dla dorosłych i dzieci, gier planszowych, łamigłówek, fajek wodnych, waz do fajek wodnych, tytoniu, węgli do fajek wodnych, akcesoriów do fajek wodnych, cybuchów, folii do fajek wodnych.

(111) **237143** (220) 2010 03 04 (210) 367315
 (151) 2011 03 23 (441) 2010 06 07
 (732) LAB V Adam Biernacki, Warszawa, PL.
 (540) LAB V
 (510), (511) **05** preparaty lecznicze dla zwierząt, **31** pasze dla zwierząt, **44** usługi weterynaryjne.

(111) **237144** (220) 2010 03 12 (210) 367661
 (151) 2011 05 17 (441) 2010 06 21
 (732) Zbigniew Brzozowski, Warszawa, PL.
 (540) AREN

(510), (511) **14** wyroby jubilerskie, kamienie szlachetne, wyroby ze złota i srebra z wyjątkiem sztućców, wyroby z metali szlachetnych, **35** usługi sprzedaży w hurcie, w sklepach detalicznych, przez Internet wyrobów jubilerskich, biżuterii, zegarków, kamieni szlachetnych, wyrobów ze złota, srebra i platyny, **37** konserwacja i naprawy biżuterii i wyrobów z metali szlachetnych; konserwacja i naprawy zegarmistrzowskie, **42** projektowanie biżuterii, wyrobów z metali szlachetnych, wzornictwo przemysłowe.

(111) **237145** (220) 2010 03 12 (210) 367662
 (151) 2011 05 17 (441) 2010 06 21
 (732) Zbigniew Brzozowski, Warszawa, PL.
 (540)

ARENjubiler

(531) 27.5.1
 (510), (511) **14** wyroby jubilerskie, kamienie szlachetne, wyroby ze złota i srebra z wyjątkiem sztućców, wyroby z metali szlachetnych, **35** usługi sprzedaży w hurcie, w sklepach detalicznych, przez Internet wyrobów jubilerskich, biżuterii, zegarków, kamieni szlachetnych,

wyrobów ze złota, srebra i platyny, **37** konserwacja i naprawy biżuterii i wyrobów z metali szlachetnych; konserwacja i naprawy zegarmistrzowskie, **42** projektowanie biżuterii, wyrobów z metali szlachetnych, wzornictwo przemysłowe.

(111) **237146** (220) 2010 03 12 (210) 367663
(151) 2011 05 17 (441) 2010 06 21
(732) Zbigniew Brzozowski, Warszawa, PL.

(540) AREN ART
(510), (511) **14** wyroby jubilerskie, kamienie szlachetne, wyroby ze złota i srebra z wyjątkiem sztućców, wyroby z metali szlachetnych, **35** usługi sprzedaży w hurcie, w sklepach detalicznych, przez Internet wyrobów jubilerskich, biżuterii, zegarków, kamieni szlachetnych, wyrobów ze złota, srebra i platyny, **37** konserwacja i naprawy biżuterii i wyrobów z metali szlachetnych; konserwacja i naprawy zegarmistrzowskie, **42** projektowanie biżuterii, wyrobów z metali szlachetnych, wzornictwo przemysłowe.

(111) **237147** (220) 2010 03 12 (210) 367664
(151) 2011 05 17 (441) 2010 06 21
(732) Zbigniew Brzozowski, Warszawa, PL.

(540) aren-jubiler.com
(510), (511) **14** wyroby jubilerskie, kamienie szlachetne, wyroby ze złota i srebra z wyjątkiem sztućców, wyroby z metali szlachetnych, **35** usługi sprzedaży w hurcie, w sklepach detalicznych, przez Internet wyrobów jubilerskich, biżuterii, zegarków, kamieni szlachetnych, wyrobów ze złota, srebra i platyny, **37** konserwacja i naprawy biżuterii i wyrobów z metali szlachetnych; konserwacja i naprawy zegarmistrzowskie, **42** projektowanie biżuterii, wyrobów z metali szlachetnych, wzornictwo przemysłowe.

(111) **237148** (220) 2010 03 17 (210) 367906
(151) 2011 04 07 (441) 2010 06 21
(732) AstraZeneca AB, Södertälje, SE.

(540) TIRAXEN
(510), (511) **05** preparaty i substancje farmaceutyczne.

(111) **237149** (220) 2010 03 17 (210) 367907
(151) 2011 04 07 (441) 2010 06 21
(732) AstraZeneca AB, Södertälje, SE.

(540) AGMINE
(510), (511) **05** preparaty i substancje farmaceutyczne.

(111) **237150** (220) 2010 03 17 (210) 367908
(151) 2011 04 07 (441) 2010 06 21
(732) AstraZeneca AB, Södertälje, SE.

(540) AMKAST
(510), (511) **05** preparaty i substancje farmaceutyczne.

(111) **237151** (220) 2010 03 19 (210) 368033
(151) 2011 05 18 (441) 2010 06 21
(732) Novartis AG, Bazylea, CH.

(540) PRONEXIA
(510), (511) **05** preparaty farmaceutyczne, preparaty przeciwnowotworowe.

(111) **237152** (220) 2010 03 23 (210) 368173
(151) 2011 05 18 (441) 2010 07 05
(732) PPU Systemy i Urządzenia Komputerowe TELDREAM

Spółka Cywilna Andrzej Kusiuk, Dariusz Krukowski, Gdańsk, PL.
(540) teldream
(510), (511) **09** urządzenia elektroniczne, w tym: sterowniki elektroniczne, urządzenia telekomunikacyjne, urządzenia automatyki przemysłowej, urządzenia elektryczne ze sterowaniem elektronicznym, programy dla maszyn cyfrowych, programy i systemy komputerowe, **38** usługi związane z przekazywaniem lub transmisją informacji i rozmów telefonicznych, wykonywanie ekspertyz w dziedzinie telekomunikacji, **42** usługi w zakresie kompletacji sprzętu i oprogramowań, usługi w zakresie programowania komputerów, projektowanie systemów komputerowych, projektowanie urządzeń elektronicznych, wy-

konywanie ekspertyz w dziedzinie automatyki przemysłowej i elektroniki.

(111) **237153** (220) 2010 03 25 (210) 368272
(151) 2011 04 29 (441) 2010 07 05

(732) „DTT” SPÓŁKA Z OGRANICZONĄ ODPOWIEDZIALNOŚCIĄ, Augustów, PL.

(540) FANCO
(510), (511) **25** obuwie, **35** usługi sprzedaży hurtowej i detalicznej obuwia, prowadzenie sklepów i hurtowni internetowych z obuwem.

(111) **237154** (220) 2010 03 29 (210) 368352
(151) 2011 04 29 (441) 2010 07 05

(732) Siódemka Spółka Akcyjna, Warszawa, PL.
(540)



(531) 26.1.1, 27.7.1

(510), (511) **09** osprzęt do przetwarzania danych, komputery, **35** usługi agencji importowo-eksportowej, usługi agencji reklamowej, reklama, wynajmowanie przestrzeni reklamowej, badanie rynku i opinii publicznej, doradztwo w zarządzaniu działalnością gospodarczą, księgowość, doradztwo podatkowe, rekrutacja personelu, pośrednictwo pracy, rachunkowość, zgrupowanie na rzecz osób trzecich różnych towarów pozwalające nabywcy wygodnie je oglądać i kupować w sklepie i hurtowni z artykułami przemysłowymi, **39** pakowanie i składowanie towarów, dostarczanie przesyłek, przewóz towarów, magazynowanie, spedycja, usługi kurierskie, chroniony transport przedmiotów wartościowych, transport drogowy, transport lotniczy, wypożyczanie samochodów, **42** doradztwo w sprawach sprzętu komputerowego, instalacje oprogramowania komputerowego, programowanie komputerowe, projektowanie i konserwacja systemów komputerowych.

(111) **237155** (220) 2010 03 30 (210) 368472
(151) 2011 05 17 (441) 2010 07 05

(732) Zajazd Rybacki Złoty Karpik, Halina Przybylska, Kosów, PL.
(540)



Kolor znaku: biały, złoty

(531) 3.9.1, 24.9.2, 26.4.2, 27.5.1, 29.1.12
(510), (511) **43** usługi restauracyjne, usługi hotelarskie, usługi barowe.

(111) **237156** (220) 2010 03 31 (210) 368543
(151) 2011 05 13 (441) 2010 07 05

(732) PLANTA Spółka z ograniczoną odpowiedzialnością, Tarnów, PL.

(540)



Kolor znaku: beżowy, złoty, zielony, czarny

(531) 5.3.11, 5.3.13, 27.5.1, 29.1.14
(510), (511) **01** nawozy ogrodnicze, **31** nasiona traw.

(111) **237157** (220) 2010 03 31 (210) 368544
 (151) 2011 05 17 (441) 2010 07 05
 (732) „KRONO-PLAST” Januszka Kurowski Tadeusiak Spółka Jawna,
 Kłobuck, PL.
 (540)



Kolor znaku: czerwony, niebieski, biały, czarny

(531) 24.15.3, 26.13.25, 27.5.1, 29.1.14

(510), (511) **19** wentylatory dachowe, kominki wentylacyjne, wentylatory grawitacyjne, czapy kominowe, obróbki kominu, niemetalowe nasady kominowe i podstawy dachowe, kołnierze i pierścienie redukcyjne, złączki do dachowych elementów kominowych.

(111) **237158** (220) 2010 04 01 (210) 368605
 (151) 2011 04 18 (441) 2010 07 05
 (732) BRE BANK SPÓŁKA AKCYJNA, Warszawa, PL.
 (540)



Kolor znaku: granatowy, czerwony, biały, żółty, zielony, niebieski, czarny, ciemnoszary, jasnoszary

(531) 5.5.19, 24.1.5, 24.1.10, 26.11.1, 27.5.1, 29.1.15

(510), (511) **36** usługi bankowe, usługi bankowe przy użyciu urządzeń elektronicznych i technologii teleinformatycznych, usługi ubezpieczeniowe, usługi obejmujące informacje i doradztwo w sprawach ubezpieczeniowych.

(111) **237159** (220) 2010 04 01 (210) 368606
 (151) 2011 04 18 (441) 2010 07 05
 (732) BRE BANK SPÓŁKA AKCYJNA, Warszawa, PL.
 (540)



Kolor znaku: granatowy, czerwony, czarny, niebieski, żółty

(531) 26.1.1, 26.2.3, 26.13.1, 27.5.1, 29.1.14

(510), (511) **36** usługi bankowe, usługi bankowe przy użyciu urządzeń elektronicznych i technologii teleinformatycznych, usługi w zakresie sprzedaży lokat poprzez Internet.

(111) **237160** (220) 2010 04 01 (210) 368607
 (151) 2011 04 18 (441) 2010 07 05
 (732) BRE BANK SPÓŁKA AKCYJNA, Warszawa, PL.
 (540)



Kolor znaku: granatowy, czerwony, żółty, zielony, niebieski, czarny, jasnoniebieski

(531) 26.4.2, 26.4.9, 26.11.1, 26.13.1, 27.5.1, 29.1.15

(510), (511) **36** usługi bankowe, usługi bankowe przy użyciu urządzeń elektronicznych i technologii teleinformatycznych, usługi obejmujące dystrybucję jednostek funduszy inwestycyjnych przez Internet

327

**DECYZJE O ODMOWIE UDZIELENIA
 PRAWA OCHRONNEGO
 (wydane po ogłoszeniu o zgłoszeniu)**

Poniższe zestawienie zawiera kolejno: numer zgłoszenia znaku towarowego oraz numer i rok wydania Biuletynu Urzędu Patentowego, w którym zgłoszenie zostało ogłoszone.

285472	26/2004	358820	23/2009
295435	18/2005	358941	23/2009
303362	06/2006	359045	23/2009
303363	06/2006	359046	23/2009
303366	06/2006	359224	24/2009
303368	06/2006	360231	25/2009
303370	06/2006	360953	01/2010
303569	06/2006	361286	02/2010
315779	26/2006	361287	02/2010
318011	04/2007	361289	02/2010
319129	06/2007	361290	02/2010
320686	10/2007	361579	02/2010
321826	12/2007	361698	02/2010
323946	15/2007	362656	04/2010
323948	15/2007	363420	05/2010
326218	19/2007	363486	06/2010
327410	21/2007	363487	06/2010
327932	22/2007	363491	06/2010
329022	24/2007	363492	06/2010
329852	25/2007	363605	06/2010
329888	25/2007	363606	06/2010
329889	25/2007	363790	06/2010
330324	26/2007	364066	07/2010
331075	01/2008	364348	07/2010
332547	04/2008	364529	07/2010
338794	14/2008	364692	08/2010
338795	14/2008	364791	08/2010
339556	15/2008	364792	08/2010
339581	15/2008	364809	08/2010
342012	19/2008	364811	08/2010
342746	20/2008	364812	08/2010
345953	26/2008	365325	09/2010
347272	02/2009	365344	09/2010
347678	03/2009	365459	10/2010
347787	03/2009	366159	11/2010
347799	03/2009	366287	11/2010
348656	05/2009	366296	11/2010
348657	05/2009	366358	11/2010
348658	05/2009	366359	11/2010
348659	05/2009	366361	11/2010
349281	06/2009	366363	11/2010
350267	07/2009	366364	11/2010
350711	09/2009	366729	12/2010
351286	10/2009	366730	12/2010
352014	11/2009	366731	12/2010
352234	11/2009	366732	12/2010
352711	12/2009	366733	12/2010
353251	13/2009	366908	12/2010
353576	13/2009	366925	12/2010
354063	14/2009	366926	12/2010
354339	15/2009	367148	12/2010
354836	16/2009	367161	12/2010
354878	16/2009	367376	12/2010
356459	19/2009	367625	13/2010
356688	19/2009	367626	13/2010
357351	20/2009	367945	13/2010
357873	21/2009	367957	13/2010
358238	22/2009	368335	14/2010
358376	22/2009	368996	15/2010
358377	22/2009	369000	15/2010
358485	22/2009	369003	15/2010
358504	22/2009	369017	15/2010

328

**DECYZJE O UMORZENIU POSTĘPOWANIA
(wydane po ogłoszeniu o zgłoszeniu)**

Poniższe zestawienie zawiera kolejno: numer zgłoszenia znaku towarowego oraz numer i rok wydania Biuletynu Urzędu Patentowego, w którym zgłoszenie zostało ogłoszone.

288090	05/2005	367640	13/2010
304689	08/2006	367805	13/2010
304690	08/2006	367948	13/2010
304691	08/2006	368637	14/2010
304692	08/2006	369200	15/2010
304693	08/2006	369324	16/2010
304694	08/2006	370154	17/2010
306256	11/2006	372131	21/2010
306258	11/2006	372132	21/2010
315614	26/2006	372222	21/2010
315615	26/2006	373093	02/2010
322608	13/2007	373104	22/2010
322609	13/2007	373859	24/2010
322648	13/2007	374003	24/2010
325686	18/2007	374199	24/2010
327119	20/2007	374400	24/2010
329488	25/2007	374955	26/2010
329489	25/2007	374965	26/2010
329490	25/2007	375479	26/2010
329491	25/2007	376151	02/2011
329492	25/2007	376927	05/2011
329493	25/2007	378215	05/2011
329494	25/2007	380685	10/2011
329495	25/2007	380694	10/2011
334056	06/2008	380695	10/2011
334669	07/2008	381311	11/2011
335000	08/2008	381398	11/2011
335001	08/2008	381777	12/2011
335002	08/2008	381791	12/2011
337630	12/2008	381793	12/2011
337631	12/2008	381870	12/2011
338691	14/2008	381872	12/2011
339873	15/2008	381887	12/2011
344680	23/2008	381979	12/2011
345627	25/2008	382034	12/2011
345629	25/2008	382645	13/2011
346269	26/2008	382803	13/2011
350451	08/2009	382806	13/2011
350595	08/2009	382817	13/2011
355684	17/2009	382879	13/2011
357522	20/2009	382891	14/2011
357524	20/2009	382892	14/2011
359702	24/2009	382955	14/2011
359728	24/2009	382984	14/2011
360516	26/2009	383004	14/2011
360517	26/2009	383023	14/2011
360688	26/2009	383024	14/2011
360961	01/2010	383177	14/2011
361237	01/2010	383199	14/2011
362792	04/2010	383231	14/2011
362844	04/2010	383257	14/2011
363786	06/2010	383349	14/2011
364820	08/2010	383382	14/2011
365320	09/2010	383498	14/2011
365493	10/2010	383517	14/2011
365790	10/2010	383525	14/2011
365964	10/2010	383565	15/2011
366432	11/2010	383566	15/2011
367639	13/2010	383836	15/2011

383877	15/2011	384086	15/2011
383879	15/2011	384146	15/2011
383894	15/2011	384436	16/2011
383967	15/2011	384723	16/2011
384057	15/2011	384982	17/2011
384083	15/2011	384987	17/2011

329

**DECYZJE STWIERDZAJĄCE WYGAŚNIĘCIE
DECYZJI O UDZIELENIU PRAWA OCHRONNEGO**

Poniższe zestawienie zawiera kolejno: numer zgłoszenia znaku towarowego oraz numer i rok wydania Biuletynu Urzędu Patentowego, w którym zgłoszenie zostało ogłoszone.

352374	11/2009
--------	---------

330

**WPISY I ZMIANY W REJESTRZE
ZNAKÓW TOWAROWYCH
(nieuwzględnione w innych samodzielnych ogłoszeniach)**

Poniższe zestawienie zawiera kolejno: numer rejestru znaków towarowych, datę wpisu, oznaczenie rubryki, w której dokonano wpisu lub zmiany oraz treść wpisu. Poszczególne rubryki rejestru znaków towarowych zawierają następujące dane:

- rubryka A - nazwisko i imię lub nazwę oraz adres uprawnionego z podaniem nazwy kraju,
- rubryka B - znak towarowy (wpisany znak towarowy lub jego odbitek i klasy elementów graficznych - jeżeli znak je zawiera - oraz, jeżeli jest to niezbędne dla identyfikacji znaku, jego rodzaj np. znak przestrzenny, dźwiękowy, a także w przypadku znaków barwnych określenie kolorów),
- rubryka C - wykaz towarów przyporządkowanych do odpowiednich klas towarowych,
- rubryka D - prawa ograniczające prawo ochronne,
- rubryka E - kategorię znaku lub prawa ochronnego (wspólny znak towarowy, wspólny znak towarowy gwarancyjny, wspólne prawo ochronne) oraz regulamin znaku,
- rubryka F - wnioski i sprzeciwy oraz decyzje wydane w wyniku ich rozpoznania,
- rubryka G - rejestracja międzynarodowa (adnotacja o rejestracji międzynarodowej na podstawie zgłoszenia lub rejestracji krajowej),
- rubryka H - datę unieważnienia lub datę i przyczynę wygaśnięcia prawa ochronnego, zastąpienie rejestracji krajowej rejestracją międzynarodową.

Uwaga: Publikacji podlegają: zmiana uprawnionego, zmiana nazwy uprawnionego, prawa ograniczające prawo ochronne, zmiana regulaminu znaku wspólnego, sprostowania istotnych pomyłek.

00301 2011 07 27 A. Wprowadzono zmianę siedziby uprawnionego przez wykreślenie wpisu: I.W.S. Nominee Company Limited, Ilkley, Wielka Brytania i dokonanie wpisu: I.W.S. Nominee Company Limited, Londyn, Wielka Brytania.

00302 2011 07 27 A. Wprowadzono zmianę siedziby uprawnionego przez wykreślenie wpisu: I.W.S. Nominee Company Limited, Ilkley, Wielka Brytania i dokonanie wpisu: I.W.S. Nominee Company Limited, Londyn, Wielka Brytania.

42598 2011 07 05 A. Wprowadzono zmianę uprawnionego przez wykreślenie wpisu: KOIPE, S.A., San Sebastian, Hiszpania i dokonanie wpisu: KOIPE CORPORATION, S.L., San Sebastia, Hiszpania.

42623 2011 07 13 A. Wprowadzono zmianę uprawnionego przez wykreślenie wpisu: Plibrico International S.A., Luksemburg, Luksemburg i dokonanie wpisu: Calderys France, Issy-les-Moulineaux Cedex, Francja.

42623 2011 07 13 A. Wprowadzono zmianę siedziby uprawnionego przez wykreślenie wpisu: Calderys France, Issy-les-Moulineaux Cedex, Francja.i dokonanie wpisu: Calderys France, Sézane, Francja.

42624 2011 07 13 A. Wprowadzono zmianę uprawnionego przez wykreślenie wpisu: Plibrico International S.A., Luksemburg, Luksemburg i dokonanie wpisu: Calderys France, Issy-les-Moulineaux Cedex, Francja.

42624 2011 07 13 A. Wprowadzono zmianę siedziby uprawnionego przez wykreślenie wpisu: Calderys France, Issy-les-Moulineaux Cedex, Francja.i dokonanie wpisu: Calderys France, Sézane, Francja.

46544 2011 07 05 A. Wprowadzono zmianę uprawnionego przez wykreślenie wpisu: Valent Pharmaceuticals Switzerland GmbH, Birsfelden, Szwajcaria i dokonanie wpisu: Meda Pharmaceuticals Switzerland GmbH, Wangen, Szwajcaria.

46544 2011 07 05 A. Wprowadzono zmianę uprawnionego przez wykreślenie wpisu: Meda Pharmaceuticals Switzerland GmbH, Wangen, Szwajcaria i dokonanie wpisu: Meda AB, Solna, Szwajcaria.

47039 2011 07 05 A. Wprowadzono zmianę uprawnionego przez wykreślenie wpisu: ICN Polfa Rzeszów Spółka Akcyjna, Rzeszów, Polska .i dokonanie wpisu: VALEANT IPM Sp. z o.o., Rzeszów, Polska 142504822.

47637 2011 07 05 A. Wprowadzono zmianę uprawnionego przez wykreślenie wpisu: Valent Pharmaceuticals Switzerland GmbH, Birsfelden, Szwajcaria i dokonanie wpisu: Meda Pharmaceuticals Switzerland GmbH, Wangen, Szwajcaria.

47637 2011 07 05 A. Wprowadzono zmianę uprawnionego przez wykreślenie wpisu: Meda Pharmaceuticals Switzerland GmbH, Wangen, Szwajcaria i dokonanie wpisu: Meda AB, Solna, Szwecja.

48808 2011 07 11 A. Wprowadzono zmianę uprawnionego przez wykreślenie wpisu: Samsonite Corporation, Denver, Stany Zjednoczone Ameryki i dokonanie wpisu: Samsonite LLC, Denver, Stany Zjednoczone Ameryki.

48808 2011 07 11 A. Wprowadzono zmianę siedziby uprawnionego przez wykreślenie wpisu: Samsonite LLC, Denver, Stany Zjednoczone Ameryki i dokonanie wpisu: Samsonite LLC, Mansfield, Stany Zjednoczone Ameryki.

48808 2011 07 11 A. Wprowadzono zmianę uprawnionego przez wykreślenie wpisu: Samsonite LLC, Mansfield, Stany Zjednoczone Ameryki i dokonanie wpisu: Delilah International S.a.r.l., Luxemburg, Luksemburg.

48808 2011 07 11 A. Wprowadzono zmianę nazwy uprawnionego przez wykreślenie wpisu: Delilah International S.a.r.l., Luxemburg, Luksemburg i dokonanie wpisu: Samsonite IP Holdings S.a.r.l., Luxemburg, Luksemburg.

50523 2011 07 20 A. Wprowadzono zmianę uprawnionego przez wykreślenie wpisu: BOURJOIS, Société Anonyme, Neuilly – sur Seine, Francja i dokonanie wpisu: BOURJOIS, Société par Actions Simplifiée, Neuilly – sur Seine, Francja.

53827 2011 07 11 A. Wprowadzono zmianę uprawnionego przez wykreślenie wpisu: Samsonite Corporation /Delavare Corporation/, Denver, Stany Zjednoczone Ameryki i dokonanie wpisu: Samsonite LLC, Denver, Stany Zjednoczone Ameryki.

53827 2011 07 11 A. Wprowadzono zmianę siedziby uprawnionego przez wykreślenie wpisu: Samsonite LLC, Denver, Stany

Zjednoczone Ameryki i dokonanie wpisu: Samsonite LLC, Mansfield, Stany Zjednoczone Ameryki.

53827 2011 07 11 A. Wprowadzono zmianę uprawnionego przez wykreślenie wpisu: Samsonite LLC, Mansfield, Stany Zjednoczone Ameryki i dokonanie wpisu: Delilah International S.a.r.l., Luxemburg, Luksemburg.

53827 2011 07 11 A. Wprowadzono zmianę nazwy uprawnionego przez wykreślenie wpisu: Delilah International S.a.r.l., Luxemburg, Luksemburg i dokonanie wpisu: Samsonite IP Holdings S.a.r.l., Luxemburg, Luksemburg.

54112 2011 07 06 A. Wprowadzono zmianę uprawnionego przez wykreślenie wpisu: BOLS Sp. z o.o., Oborniki Wielkopolskie, Polska i dokonanie wpisu: CEDC INTERNATIONAL Spółka z ograniczoną odpowiedzialnością, Oborniki Wielkopolskie, Polska 002160096.

54112 2011 07 06 D. Wykreślono wpis:

3) zastaw zwykły na zabezpieczenie Zabezpieczonej Wierzytelności z Gwarancji Zastawcy w EUR (zgodnie z definicją zawartą w Umowie);

4) zastaw zwykły na zabezpieczenie Zabezpieczonej Wierzytelności z Gwarancji Zastawcy w USD (zgodnie z definicją zawartą w Umowie);

5) zastaw zwykły na zabezpieczenie Zabezpieczonej Wierzytelności z Gwarancji Gwaranta 1 w EUR (zgodnie z definicją zawartą w Umowie);

6) zastaw zwykły na zabezpieczenie Zabezpieczonej Wierzytelności z Gwarancji Gwaranta 1 w EUR (zgodnie z definicją zawartą w Umowie);

9) zastaw zwykły na zabezpieczenie Zabezpieczonej Wierzytelności z Gwarancji Gwaranta 3 w EUR (zgodnie z definicją zawartą w Umowie);

10) zastaw zwykły na zabezpieczenie Zabezpieczonej Wierzytelności z Gwarancji Gwaranta 3 w EUR (zgodnie z definicją zawartą w Umowie);

11) zastaw zwykły na zabezpieczenie Zabezpieczonej Wierzytelności z Gwarancji Gwaranta 4 w EUR (zgodnie z definicją zawartą w Umowie);

12) zastaw zwykły na zabezpieczenie Zabezpieczonej Wierzytelności z Gwarancji Gwaranta 4 w EUR (zgodnie z definicją zawartą w Umowie);

13) zastaw zwykły na zabezpieczenie Zabezpieczonej Wierzytelności z Gwarancji Gwaranta 5 w EUR (zgodnie z definicją zawartą w Umowie);

14) zastaw zwykły na zabezpieczenie Zabezpieczonej Wierzytelności z Gwarancji Gwaranta 5 w EUR (zgodnie z definicją zawartą w Umowie);

15) zastaw zwykły na zabezpieczenie Zabezpieczonej Wierzytelności z Gwarancji Gwaranta 6 w EUR (zgodnie z definicją zawartą w Umowie);

16) zastaw zwykły na zabezpieczenie Zabezpieczonej Wierzytelności z Gwarancji Gwaranta 6 w EUR (zgodnie z definicją zawartą w Umowie);

17) zastaw zwykły na zabezpieczenie Zabezpieczonej Wierzytelności z Gwarancji Gwaranta 7 w EUR (zgodnie z definicją zawartą w Umowie);

18) zastaw zwykły na zabezpieczenie Zabezpieczonej Wierzytelności z Gwarancji Gwaranta 7 w EUR (zgodnie z definicją zawartą w Umowie);

19) zastaw zwykły na zabezpieczenie Zabezpieczonej Wierzytelności z Gwarancji Gwaranta 8 w EUR (zgodnie z definicją zawartą w Umowie);

20) zastaw zwykły na zabezpieczenie Zabezpieczonej Wierzytelności z Gwarancji Gwaranta 8 w EUR (zgodnie z definicją zawartą w Umowie);

21) zastaw zwykły na zabezpieczenie Zabezpieczonej Wierzytelności z Gwarancji Gwaranta 9 w EUR (zgodnie z definicją zawartą w Umowie);

22) zastaw zwykły na zabezpieczenie Zabezpieczonej Wierzytelności z Gwarancji Gwaranta 9 w EUR (zgodnie z definicją zawartą w Umowie);

23) zastaw zwykły na zabezpieczenie Zabezpieczonej Wierzytelności z Gwarancji Gwaranta 10 w EUR (zgodnie z definicją zawartą w Umowie);

24) zastaw zwykły na zabezpieczenie Zabezpieczonej Wierzytelności z Gwarancji Gwaranta 10 w EUR (zgodnie z definicją zawartą w Umowie);

25) zastaw zwykły na zabezpieczenie Zabezpieczonej Wierzytelności z Gwarancji Gwaranta 11 w EUR (zgodnie z definicją zawartą w Umowie);

26) zastaw zwykły na zabezpieczenie Zabezpieczonej Wierzytelności z Gwarancji Gwaranta 11 w EUR (zgodnie z definicją zawartą w Umowie);

27) zastaw zwykły na zabezpieczenie Zabezpieczonej Wierzytelności z Gwarancji Gwaranta 12 w EUR (zgodnie z definicją zawartą w Umowie);

28) zastaw zwykły na zabezpieczenie Zabezpieczonej Wierzytelności z Gwarancji Gwaranta 12 w EUR (zgodnie z definicją zawartą w Umowie);

29) zastaw zwykły na zabezpieczenie Zabezpieczonej Wierzytelności z Gwarancji Gwaranta 13 w EUR (zgodnie z definicją zawartą w Umowie);

30) zastaw zwykły na zabezpieczenie Zabezpieczonej Wierzytelności z Gwarancji Gwaranta 13 w EUR (zgodnie z definicją zawartą w Umowie);

54113 2011 07 06 A. Wprowadzono zmianę uprawnionego przez wykreślenie wpisu: BOLS Sp. z o.o., Oborniki Wielkopolskie, Polska i dokonanie wpisu: CEDC INTERNATIONAL Spółka z ograniczoną odpowiedzialnością, Oborniki Wielkopolskie, Polska 002160096.

54112 2011 07 06 D. Wykreślono wpis:

3) zastaw zwykły na zabezpieczenie Zabezpieczonej Wierzytelności z Gwarancji Zastawcy w EUR (zgodnie z definicją zawartą w Umowie);

4) zastaw zwykły na zabezpieczenie Zabezpieczonej Wierzytelności z Gwarancji Zastawcy w USD (zgodnie z definicją zawartą w Umowie);

5) zastaw zwykły na zabezpieczenie Zabezpieczonej Wierzytelności z Gwarancji Gwaranta 1 w EUR (zgodnie z definicją zawartą w Umowie);

6) zastaw zwykły na zabezpieczenie Zabezpieczonej Wierzytelności z Gwarancji Gwaranta 1 w EUR (zgodnie z definicją zawartą w Umowie);

9) zastaw zwykły na zabezpieczenie Zabezpieczonej Wierzytelności z Gwarancji Gwaranta 3 w EUR (zgodnie z definicją zawartą w Umowie);

10) zastaw zwykły na zabezpieczenie Zabezpieczonej Wierzytelności z Gwarancji Gwaranta 3 w EUR (zgodnie z definicją zawartą w Umowie);

11) zastaw zwykły na zabezpieczenie Zabezpieczonej Wierzytelności z Gwarancji Gwaranta 4 w EUR (zgodnie z definicją zawartą w Umowie);

12) zastaw zwykły na zabezpieczenie Zabezpieczonej Wierzytelności z Gwarancji Gwaranta 4 w EUR (zgodnie z definicją zawartą w Umowie);

13) zastaw zwykły na zabezpieczenie Zabezpieczonej Wierzytelności z Gwarancji Gwaranta 5 w EUR (zgodnie z definicją zawartą w Umowie);

14) zastaw zwykły na zabezpieczenie Zabezpieczonej Wierzytelności z Gwarancji Gwaranta 5 w EUR (zgodnie z definicją zawartą w Umowie);

15) zastaw zwykły na zabezpieczenie Zabezpieczonej Wierzytelności z Gwarancji Gwaranta 6 w EUR (zgodnie z definicją zawartą w Umowie);

16) zastaw zwykły na zabezpieczenie Zabezpieczonej Wierzytelności z Gwarancji Gwaranta 6 w EUR (zgodnie z definicją zawartą w Umowie);

17) zastaw zwykły na zabezpieczenie Zabezpieczonej Wierzytelności z Gwarancji Gwaranta 7 w EUR (zgodnie z definicją zawartą w Umowie);

18) zastaw zwykły na zabezpieczenie Zabezpieczonej Wierzytelności z Gwarancji Gwaranta 7 w EUR (zgodnie z definicją zawartą w Umowie);

19) zastaw zwykły na zabezpieczenie Zabezpieczonej Wierzytelności z Gwarancji Gwaranta 8 w EUR (zgodnie z definicją zawartą w Umowie);

20) zastaw zwykły na zabezpieczenie Zabezpieczonej Wierzytelności z Gwarancji Gwaranta 8 w EUR (zgodnie z definicją zawartą w Umowie);

21) zastaw zwykły na zabezpieczenie Zabezpieczonej Wierzytelności z Gwarancji Gwaranta 9 w EUR (zgodnie z definicją zawartą w Umowie);

22) zastaw zwykły na zabezpieczenie Zabezpieczonej Wierzytelności z Gwarancji Gwaranta 9 w EUR (zgodnie z definicją zawartą w Umowie);

23) zastaw zwykły na zabezpieczenie Zabezpieczonej Wierzytelności z Gwarancji Gwaranta 10 w EUR (zgodnie z definicją zawartą w Umowie);

24) zastaw zwykły na zabezpieczenie Zabezpieczonej Wierzytelności z Gwarancji Gwaranta 10 w EUR (zgodnie z definicją zawartą w Umowie);

25) zastaw zwykły na zabezpieczenie Zabezpieczonej Wierzytelności z Gwarancji Gwaranta 11 w EUR (zgodnie z definicją zawartą w Umowie);

26) zastaw zwykły na zabezpieczenie Zabezpieczonej Wierzytelności z Gwarancji Gwaranta 11 w EUR (zgodnie z definicją zawartą w Umowie);

27) zastaw zwykły na zabezpieczenie Zabezpieczonej Wierzytelności z Gwarancji Gwaranta 12 w EUR (zgodnie z definicją zawartą w Umowie);

28) zastaw zwykły na zabezpieczenie Zabezpieczonej Wierzytelności z Gwarancji Gwaranta 12 w EUR (zgodnie z definicją zawartą w Umowie);

29) zastaw zwykły na zabezpieczenie Zabezpieczonej Wierzytelności z Gwarancji Gwaranta 13 w EUR (zgodnie z definicją zawartą w Umowie);

30) zastaw zwykły na zabezpieczenie Zabezpieczonej Wierzytelności z Gwarancji Gwaranta 13 w EUR (zgodnie z definicją zawartą w Umowie);

54373 2011 07 27 A. Wprowadzono zmianę uprawnionego przez wykreślenie wpisu: MARPOSS SOCIETA'PER AZIONI, Bentivoglio, Włochy i dokonanie wpisu: NOUFON S.P.A., Bologna, Włochy.

54373 2011 07 27 A. Wprowadzono zmianę nazwy i siedziby uprawnionego przez wykreślenie wpisu: NOUFON S.P.A., Bologna, Włochy i dokonanie wpisu: MARPOSS SOCIETA'PER AZIONI, Bentivoglio, Włochy

55168 2011 07 18 A. Wprowadzono zmianę uprawnionego przez wykreślenie wpisu: Stafford-Miller (Italy) s.r.l., Mediolan, Włochy i dokonanie wpisu: Combe International Ltd., White Plains, Stany Zjednoczone Ameryki.

55306 2011 07 08 A. Wprowadzono zmianę uprawnionego przez wykreślenie wpisu: Paroc Group Oy Ab, Vanda, Finlandia i dokonanie wpisu: Paroc Group Oy Ab (ID 1749613-7), Vanda, Finlandia.

55306 2011 07 08 A. Wprowadzono zmianę nazwy uprawnionego przez wykreślenie wpisu: Paroc Group Oy Ab (ID 1749613-7), Vanda, Finlandia i dokonanie wpisu: Paroc Oy Ab, Vantaa, Finlandia.

55306 2011 07 08 A. Wprowadzono zmianę siedziby uprawnionego przez wykreślenie wpisu: Paroc Oy Ab, Vantaa, Finlandia i dokonanie wpisu: Paroc Oy Ab, Helsinki, Finlandia.

58469 2011 07 05 A. Wprowadzono zmianę siedziby uprawnionego przez wykreślenie wpisu: Teisseire (S.A.), Grenoble, Francja i dokonanie wpisu: Teisseire France, Crolles, Francja.

58637 2011 07 13 A. Wprowadzono zmianę uprawnionego przez wykreślenie wpisu: ITALTEL S.P.A., Mediolan, Włochy i dokonanie wpisu: ITALTEL ACQUISITION S.P.A., Mediolan, Włochy.

58637 2011 07 13 A. Wprowadzono zmianę nazwy uprawnionego przez wykreślenie wpisu: ITALTEL ACQUISITION S.P.A., Mediolan, Włochy i dokonanie wpisu: ITALTEL S.P.A., Mediolan, Włochy.

58637 2011 07 13 A. Wprowadzono zmianę siedziby uprawnionego przez wykreślenie wpisu: ITALTEL S.P.A., Mediolan, Włochy i dokonanie wpisu: ITALTEL S.P.A., Settimo Milanese (MI), Włochy.

58655 2011 07 05 A. Wprowadzono zmianę nazwy uprawnionego przez wykreślenie wpisu: Aktsionernoe Obschestvo „Elektrosila”, Saint-Petersburg, Rosja i dokonanie wpisu: Open Joint Stock Company „Power machines-ZTL, LMZ, Electrosila, Energomachexport”, Saint-Petersburg, Rosja.

58694 2011 07 05 A. Wprowadzono zmianę nazwy i siedziby uprawnionego przez wykreślenie wpisu: Solco Basel AG, Bazylea, Szwajcaria i dokonanie wpisu: ICN Switzerland AG, Birsfelden, Szwajcaria.

58694 2011 07 05 A. Wprowadzono zmianę uprawnionego przez wykreślenie wpisu: ICN Switzerland AG, Birsfelden, Szwajcaria i dokonanie wpisu: Valeant Pharmaceuticals Switzerland GmbH, Birsfelden, Szwajcaria.

58694 2011 07 05 A. Wprowadzono zmianę uprawnionego przez wykreślenie wpisu: Valent Pharmaceuticals Switzerland GmbH, Birsfelden, Szwajcaria i dokonanie wpisu: Meda Pharmaceuticals Switzerland GmbH, Wangen, Szwajcaria.

58694 2011 07 05 A. Wprowadzono zmianę uprawnionego przez wykreślenie wpisu: Meda Pharmaceuticals Switzerland GmbH, Wangen, Szwajcaria i dokonanie wpisu: Meda AB, Solna, Szwecja.

63569 2011 07 06 A. Wprowadzono zmianę uprawnionego przez wykreślenie wpisu: BOLS Sp. z o.o., Oborniki Wielkopolskie, Polska i dokonanie wpisu: CEDC INTERNATIONAL Spółka z ograniczoną odpowiedzialnością, Oborniki Wielkopolskie, Polska 002160096.

63569 2011 07 06 D. Wykreślono wpis:

3) zastaw zwykły na zabezpieczenie Zabezpieczonej Wierzytelności z Gwarancji Zastawcy w EUR (zgodnie z definicją zawartą w Umowie);

4) zastaw zwykły na zabezpieczenie Zabezpieczonej Wierzytelności z Gwarancji Zastawcy w USD (zgodnie z definicją zawartą w Umowie);

5) zastaw zwykły na zabezpieczenie Zabezpieczonej Wierzytelności z Gwarancji Gwaranta 1 w EUR (zgodnie z definicją zawartą w Umowie);

6) zastaw zwykły na zabezpieczenie Zabezpieczonej Wierzytelności z Gwarancji Gwaranta 1 w EUR (zgodnie z definicją zawartą w Umowie);

9) zastaw zwykły na zabezpieczenie Zabezpieczonej Wierzytelności z Gwarancji Gwaranta 3 w EUR (zgodnie z definicją zawartą w Umowie);

10) zastaw zwykły na zabezpieczenie Zabezpieczonej Wierzytelności z Gwarancji Gwaranta 3 w EUR (zgodnie z definicją zawartą w Umowie);

11) zastaw zwykły na zabezpieczenie Zabezpieczonej Wierzytelności z Gwarancji Gwaranta 4 w EUR (zgodnie z definicją zawartą w Umowie);

12) zastaw zwykły na zabezpieczenie Zabezpieczonej Wierzytelności z Gwarancji Gwaranta 4 w EUR (zgodnie z definicją zawartą w Umowie);

13) zastaw zwykły na zabezpieczenie Zabezpieczonej Wierzytelności z Gwarancji Gwaranta 5 w EUR (zgodnie z definicją zawartą w Umowie);

14) zastaw zwykły na zabezpieczenie Zabezpieczonej Wierzytelności z Gwarancji Gwaranta 5 w EUR (zgodnie z definicją zawartą w Umowie);

15) zastaw zwykły na zabezpieczenie Zabezpieczonej Wierzytelności z Gwarancji Gwaranta 6 w EUR (zgodnie z definicją zawartą w Umowie);

16) zastaw zwykły na zabezpieczenie Zabezpieczonej Wierzytelności z Gwarancji Gwaranta 6 w EUR (zgodnie z definicją zawartą w Umowie);

17) zastaw zwykły na zabezpieczenie Zabezpieczonej Wierzytelności z Gwarancji Gwaranta 7 w EUR (zgodnie z definicją zawartą w Umowie);

18) zastaw zwykły na zabezpieczenie Zabezpieczonej Wierzytelności z Gwarancji Gwaranta 7 w EUR (zgodnie z definicją zawartą w Umowie);

19) zastaw zwykły na zabezpieczenie Zabezpieczonej Wierzytelności z Gwarancji Gwaranta 8 w EUR (zgodnie z definicją zawartą w Umowie);

20) zastaw zwykły na zabezpieczenie Zabezpieczonej Wierzytelności z Gwarancji Gwaranta 8 w EUR (zgodnie z definicją zawartą w Umowie);

21) zastaw zwykły na zabezpieczenie Zabezpieczonej Wierzytelności z Gwarancji Gwaranta 9 w EUR (zgodnie z definicją zawartą w Umowie);

22) zastaw zwykły na zabezpieczenie Zabezpieczonej Wierzytelności z Gwarancji Gwaranta 9 w EUR (zgodnie z definicją zawartą w Umowie);

23) zastaw zwykły na zabezpieczenie Zabezpieczonej Wierzytelności z Gwarancji Gwaranta 10 w EUR (zgodnie z definicją zawartą w Umowie);

24) zastaw zwykły na zabezpieczenie Zabezpieczonej Wierzytelności z Gwarancji Gwaranta 10 w EUR (zgodnie z definicją zawartą w Umowie);

25) zastaw zwykły na zabezpieczenie Zabezpieczonej Wierzytelności z Gwarancji Gwaranta 11 w EUR (zgodnie z definicją zawartą w Umowie);

26) zastaw zwykły na zabezpieczenie Zabezpieczonej Wierzytelności z Gwarancji Gwaranta 11 w EUR (zgodnie z definicją zawartą w Umowie);

27) zastaw zwykły na zabezpieczenie Zabezpieczonej Wierzytelności z Gwarancji Gwaranta 12 w EUR (zgodnie z definicją zawartą w Umowie);

28) zastaw zwykły na zabezpieczenie Zabezpieczonej Wierzytelności z Gwarancji Gwaranta 12 w EUR (zgodnie z definicją zawartą w Umowie);

29) zastaw zwykły na zabezpieczenie Zabezpieczonej Wierzytelności z Gwarancji Gwaranta 13 w EUR (zgodnie z definicją zawartą w Umowie);

30) zastaw zwykły na zabezpieczenie Zabezpieczonej Wierzytelności z Gwarancji Gwaranta 13 w EUR (zgodnie z definicją zawartą w Umowie);

63781 2011 07 04 A. Wprowadzono zmianę uprawnionego przez wykreślenie wpisu: Stahlgruber Otto Gruber GmbH & Co. KG, Poing, Niemcy i dokonanie wpisu: Stahlgruber Otto Gruber AG, Poing, Niemcy.

63782 2011 07 05 A. Wprowadzono zmianę uprawnionego przez wykreślenie wpisu: Stahlgruber Otto Gruber GmbH & Co. KG, Poing, Niemcy i dokonanie wpisu: Stahlgruber Otto Gruber AG, Poing, Niemcy.

70213 2011 07 18 A. Wprowadzono zmianę nazwy uprawnionego przez wykreślenie wpisu: Kraucuk, a.s., Kralupy nad Wełtawą, Republika Czeska i dokonanie wpisu: SYNTHOS Kralupy a.s., Kralupy nad Wełtawą, Republika Czeska.

70213 2011 07 18 A. Wprowadzono zmianę uprawnionego przez wykreślenie wpisu: SYNTHOS Kralupy, a.s., Kralupy nad Wełtawą, Republika Czeska i dokonanie wpisu: Dwory Kralupy a.s., Kralupy nad Wełtawą, Republika Czeska.

70213 2011 07 18 A. Wprowadzono zmianę nazwy uprawnionego przez wykreślenie wpisu: Dwory Kralupy, a.s., Kralupy nad Wełtawą, Republika Czeska i dokonanie wpisu: SYNTHOS Kralupy a.s., Kralupy nad Wełtawą, Republika Czeska.

70221 2011 07 05 A. Wprowadzono zmianę siedziby uprawnionego przez wykreślenie wpisu: Ekos Import-Export Handelsgesellschaft m.b.H., Wiedeń, Austria i dokonanie wpisu: Ekos Import-Export Handelsgesellschaft m.b.H., Höflein an der Donau, Austria.

70221 2011 07 05 A. Wprowadzono zmianę uprawnionego przez wykreślenie wpisu: Ekos Import-Export Handelsgesellschaft m.b.H., Höflein an der Donau, Austria i dokonanie wpisu: Söke Handels GmbH, Spillen, Austria.

70246 2011 07 18 A. Wprowadzono zmianę siedziby uprawnionego przez wykreślenie wpisu: ICI Paints Deco GmbH, Löhnberg/Lahn, Niemcy i dokonanie wpisu: ICI Paints Deco GmbH, Hilden, Niemcy.

70246 2011 07 18 A. Wprowadzono zmianę uprawnionego przez wykreślenie wpisu: ICI Paints Deco GmbH, Hilden, Niemcy i dokonanie wpisu: Akzo Nobel Deco GmbH, Köln, Niemcy.

70798 2011 07 08 A. Wprowadzono zmianę uprawnionego przez wykreślenie wpisu: Biochemie Gesellschaft m.b.H., Kundl, Austria i dokonanie wpisu: SANDOZ GmbH, Kundl, Austria.

71117 2011 07 08 A. Wprowadzono zmianę siedziby uprawnionego przez wykreślenie wpisu: CHAMBORD & CIE, Huisseau Sur Cossob, Francja i dokonanie wpisu: CHAMBORD & CIE, Cour Chervy, Francja.

71117 2011 07 08 A. Wprowadzono zmianę nazwy uprawnionego przez wykreślenie wpisu: CHAMBORD & CIE, Cour Chervy, Francja i dokonanie wpisu: SAINT DALFOUR ET CIE, Cour Chervy, Francja.

71117 2011 07 08 A. Wprowadzono zmianę siedziby uprawnionego przez wykreślenie wpisu: SAINT DALFOUR ET CIE, Cour Chervy, Francja i dokonanie wpisu: SAINT DALFOUR ET CIE, Mont Pres Chambord, Francja.

71276 2011 07 18 A. Wprowadzono zmianę nazwy uprawnionego przez wykreślenie wpisu: Media Regionalne Sp. z o.o., Warszawa, Polska i dokonanie wpisu: Media Regionalne Biuro Reklamy Spółka z o.o., Warszawa, Polska 142708648.

71465 2011 07 05 A. Wprowadzono zmianę nazwy uprawnionego przez wykreślenie wpisu: KM Europa Metal Aktiengesellschaft, Osnabrück, Niemcy i dokonanie wpisu: KME Germany AG, Osnabrück, Niemcy.

71465 2011 07 05 A. Wprowadzono zmianę nazwy uprawnionego przez wykreślenie wpisu: KM Germany AG, Osnabrück, Niemcy i dokonanie wpisu: KME Germany AG & Co.KG, Osnabrück, Niemcy.

71811 2011 07 08 A. Wprowadzono zmianę uprawnionego przez wykreślenie wpisu: Plibrico International S.A., Luksemburg, Luksemburg i dokonanie wpisu: Calderys France, Issy-les-Moulineaux Cedex, Francja.

71811 2011 07 08 A. Wprowadzono zmianę siedziby uprawnionego przez wykreślenie wpisu: Calderys France, Issy-les-Moulineaux Cedex, Francja i dokonanie wpisu: Calderys France, Sézanne, Francja.

71814 2011 07 08 A. Wprowadzono zmianę uprawnionego przez wykreślenie wpisu: Plibrico International S.A., Luksemburg, Luksemburg i dokonanie wpisu: Calderys France, Issy-les-Moulineaux Cedex, Francja.

71814 2011 07 08 A. Wprowadzono zmianę siedziby uprawnionego przez wykreślenie wpisu: Calderys France, Issy-les-Moulineaux Cedex, Francja i dokonanie wpisu: Calderys France, Sézanne, Francja.

72035 2011 07 27 A. Wprowadzono zmianę siedziby uprawnionego przez wykreślenie wpisu: OSRAM Gesellschaft mit beschränkter Haftung, Berlin, Monachium, Niemcy i dokonanie wpisu: OSRAM Gesellschaft mit beschränkter Haftung, Monachium Niemcy.

72319 2011 07 04 A. Wprowadzono zmianę nazwy uprawnionego przez wykreślenie wpisu: Axel Springer Polska Sp. z o.o., Warszawa, Polska i dokonanie wpisu: Ringier Axel Springer Polska Sp. z o.o., Warszawa, Polska.

72414 2011 07 27 A. Wprowadzono zmianę uprawnionego przez wykreślenie wpisu: Marposs Societa' Per Azioni, Bentivoglio, Włochy i dokonanie wpisu: NOUFON S.P.A., Bologna, Włochy

72414 2011 07 27 A. Wprowadzono zmianę nazwy i siedziby uprawnionego przez wykreślenie wpisu: NOUFON S.P.A., Bologna, Włochy i dokonanie wpisu: MARPOSS SOCIETA'PER AZIONI, Bentivoglio, Włochy.

72696 2011 07 04 A. Wprowadzono zmianę nazwy uprawnionego przez wykreślenie wpisu: Media Regionalne Spółka z o.o., Warszawa, Polska i dokonanie wpisu: Media Regionalne Biuro Reklamy Spółka z o.o., Warszawa, Polska 142708648.

72792 2011 07 20 A. Wprowadzono zmianę uprawnionego przez wykreślenie wpisu: Hill – Rom Air – Shields, Inc. (Delaware Corporation), Hatboro, Stany Zjednoczone Ameryki i dokonanie wpisu: Hill – Rom Manufacturing, Inc., Batesville, Stany Zjednoczone Ameryki.

72792 2011 07 20 A. Wprowadzono zmianę uprawnionego przez wykreślenie wpisu: Hill – Rom Manufacturing, Inc., Batesville, Stany Zjednoczone Ameryki i dokonanie wpisu: Hill – Rom Services, Inc., Batesville, Stany Zjednoczone Ameryki.

72792 2011 07 20 A. Wprowadzono zmianę uprawnionego przez wykreślenie wpisu: Hill – Rom Services, Inc., Batesville, Stany Zjednoczone Ameryki i dokonanie wpisu: Draeger Medical Infant Care, Inc., Hatboro, Stany Zjednoczone Ameryki.

72792 2011 07 20 A. Wprowadzono zmianę uprawnionego przez wykreślenie wpisu: Draeger Medical Infant Care, Inc., Hatboro, Stany Zjednoczone Ameryki i dokonanie wpisu: Draeger Medical, Inc., Telford, Stany Zjednoczone Ameryki.

72792 2011 07 20 A. Wprowadzono zmianę uprawnionego przez wykreślenie wpisu: Draeger Medical, Inc., Telford, Stany Zjednoczone Ameryki i dokonanie wpisu: Draeger Medical, Systems, Inc., Telford, Stany Zjednoczone Ameryki.

73492 2011 07 20 D. Dokonano wpisu: W dniu 23 listopada 2010r. na podstawie postanowienia Sądu Rejonowego dla m.st. Warszawy w Warszawie Wydział XI Gospodarczy – Rejestru Zastawów (sygn. akt WA.XI.NsRejZa. 12552/10/062) wpisano do Rejestru Zastawów pod pozycją 2237646 zastaw rejestrowy na prawie ochronnym udzielonym na znak towarowy R-73492 w celu zabezpieczenia wierzytelności przysługujących spółce Fortis Bank NV/ SA z siedzibą w Brukseli, Belgia wobec spółek: Decenio Sp. z o.o. z siedzibą w Warszawie, A.N. International 2 S.A.R.L. z siedzibą w Luksemburgu, Agros Nova Sp. z o.o. z siedzibą w Warszawie, Invest Nova Sp. z o.o., z siedzibą w Warszawie, Elbro Sp. z o.o., z siedzibą w Warszawie, Kujawskie Zakłady Przemysłu Owocowo-Warzywnego Włocławek Sp. z o.o. z siedzibą we Włocławku, Kotlin Dystrybucja Sp. z o.o. z siedzibą w Warszawie.

73982 2011 07 04 A. Wprowadzono zmianę adresu uprawnionego przez wykreślenie wpisu: B.G.I. Brands N.V., Willemstad Curacao, Antyle Holenderskie i dokonanie wpisu: BGI Brands N.V., Luksemburg, Luksemburg.

73982 2011 07 04 A. Wprowadzono zmianę uprawnionego przez wykreślenie wpisu: BGI Brands N.V., Luksemburg, Luksemburg i dokonanie wpisu: BGI Brands S.à.r.l., Luksemburg, Luksemburg.

73982 2011 07 04 A. Wprowadzono zmianę uprawnionego przez wykreślenie wpisu: BGI Brands S.à.r.l., Luksemburg, Luksemburg i dokonanie wpisu: Bolton Brands S.à.r.l., Luksemburg, Luksemburg.

73982 2011 07 04 A. Wprowadzono zmianę nazwy uprawnionego przez wykreślenie wpisu: Bolton Brands S.à.r.l., Luksemburg, Luksemburg i dokonanie wpisu: BGI Brands S.à.r.l., Luksemburg, Luksemburg.

74794 2011 07 04 A. Wprowadzono zmianę uprawnionego przez wykreślenie wpisu: Helene Curtis, Inc., Delaware Corporation, Wilmington, Stany Zjednoczone Ameryki i dokonanie wpisu: CONOPCO, INC., Nowy Jork, Stany Zjednoczone Ameryki.

75600 2011 07 05 A. Wprowadzono zmianę uprawnionego przez wykreślenie wpisu: ZIELONA BUDKA SPÓŁKA AKCYJNA, Warszawa, Polska i dokonanie wpisu: ZIELONA BUDKA SPÓŁKA Z OGRANICZONĄ ODPOWIEDZIALNOŚCIĄ, Warszawa, Polska 012874273.

75600 2011 07 05 A. Wprowadzono zmianę uprawnionego przez wykreślenie wpisu: ZIELONA BUDKA SPÓŁKA Z OGRANICZONĄ ODPOWIEDZIALNOŚCIĄ, Warszawa, Polska 012874273 i dokonanie wpisu: ZIELONA BUDKA (MIELEC) SPÓŁKA Z OGRANICZONĄ ODPOWIEDZIALNOŚCIĄ, Mielec, Polska 690513446.

75600 2011 07 05 D. wykreślono wpis: Zgodnie z umową z dnia 05 lipca 2006 r. Urząd dokonuje wpisu zastawu zwykłego w rejestrze znaków towarowych na prawie przedmiotowego znaku towarowego na rzecz deutsche Bank Aktiengesellschaft, London Branch, Wielka Brytania.

75600 2011 07 05 D. Dokonano wpisu: W celu zabezpieczenia wierzytelności przysługujących Barclays Bank PLC z siedzibą w Londynie, Wielka Brytania wobec spółki Zielona Budka (Mielec) Sp. z o.o., z siedzibą w Mielcu, wynikających z umowy zawartej w dniu 5 listopada 2010 r. ustanowiono na rzecz Barclays Bank PLC z siedzibą w Londynie, Wielka Brytania zastaw cywilny na prawie ochronnym R-75600.

75600 2011 07 05 D. Dokonano wpisu: W dniu 14 grudnia 2010 r. na podstawie postanowienia Sądu Rejonowego w Rzeszowie Wydział IX Gospodarczy – Rejestru Zastawów (sygn.akt RZ.IX.Ns-Rej.Za 5324/10/905) wpisano do Rejestru Zastawów pod pozycją 2240081 i zastaw rejestrowy na prawie ochronnym udzielonym na znak towarowy R-75600 w celu zabezpieczenia wierzytelności przysługujących BARCLAYS BANK PLC z siedzibą w Londynie, Wielka Brytania wobec Zielona Budka (Mielec) Sp. z o.o. siedzibą w Mielcu.

75600 2011 07 05 D. Dokonano wpisu: W dniu 17 grudnia 2010 r. na podstawie postanowienia Sądu Rejonowego w Rzeszowie Wydział IX Gospodarczy – Rejestru Zastawów (sygn.akt RZ.IX.Ns-Rej.Za 5322/10/103) wpisano do Rejestru Zastawów pod pozycją 2240672 i zastaw rejestrowy na prawie ochronnym udzielonym na znak towarowy R-75600 w celu zabezpieczenia wierzytelności przysługujących BARCLAYS BANK PLC z siedzibą w Londynie, Wielka Brytania wobec Zielona Budka (Mielec) Sp. z o.o. siedzibą w Mielcu.

75862 2011 07 11 D. dokonano wpisu: Na mocy umowy z dnia 29 stycznia 2007 r. udzielono pełnej i wyłącznej licencji na używanie znaku towarowego przez spółkę EL TEL Sp. z o.o., Poznań, Polska przez czas określony, tj. do dnia 24 lutego 2024 r.

76015 2011 07 04 A. Wprowadzono zmianę adresu uprawnionego przez wykreślenie wpisu: B.G.I. Brands N.V., Willemstad-Curacao, Antyle Holenderskie i dokonanie wpisu: BGI BRANDS N.V., Luksemburg, Luksemburg.

76015 2011 07 04 A. Wprowadzono zmianę uprawnionego przez wykreślenie wpisu: BGI BRANDS N.V., Luksemburg, Luksemburg i dokonanie wpisu: BGI Brands S.à.r.l., Luksemburg, Luksemburg.

76015 2011 07 04 A. Wprowadzono zmianę uprawnionego przez wykreślenie wpisu: BGI Brands S.à.r.l., Luksemburg, Luksemburg i dokonanie wpisu: Bolton Brands S.à.r.l., Luksemburg, Luksemburg.

76015 2011 07 04 A. Wprowadzono zmianę nazwy uprawnionego przez wykreślenie wpisu: Bolton Brands S.à.r.l., Luksemburg, Luksemburg i dokonanie wpisu: BGI Brands S.à.r.l., Luksemburg, Luksemburg.

76903 2011 07 04 A. Wprowadzono zmianę uprawnionego przez wykreślenie wpisu: Fabryka Farb i Lakierów ŚNIEŻKA S.A., Lubzina, Polska i dokonanie wpisu: „IP SOLUTIONS” Spółka z ograniczoną odpowiedzialnością, Brzeźnica, Polska 180632849.

77057 2011 07 25 A. Wprowadzono zmianę uprawnionego przez wykreślenie wpisu: „Ambra” S.A., Warszawa, Polska i dokonanie wpisu: IP Brand Management Sp. z o.o., Sp.k., Warszawa, Polska 142405847.

79939 2011 07 27 A. Wprowadzono zmianę uprawnionego przez wykreślenie wpisu: Floramedia International Establishment, Vaduz, Liechtenstein i dokonanie wpisu: Floramedia Database bv, Nieuw Vennepe, Holandia.

80029 2011 07 06 D. Dokonano wpisu: W celu zabezpieczenia wierzytelności przysługujących Barclays Bank PLC z siedzibą w Londynie, Wielka Brytania wobec spółki Zielona Budka (Mielec) Sp. z o.o., z siedzibą w Mielcu, wynikających z umowy zawartej w dniu 5 listopada 2010 r. ustanowiono na rzecz Barclays Bank PLC z siedzibą w Londynie, Wielka Brytania zastaw cywilny na prawie ochronnym R-80029.

81181 2011 07 20 D. Dokonano wpisu: W dniu 30 listopada 2010 r. na podstawie postanowienia Sądu Rejonowego dla m.st. Warszawy w Warszawie Wydział XI Gospodarczy – Rejestru Zastawów (sygn.akt WA.XI.Ns-Rej.Za 13653/10/635) wpisano do Rejestru Zastawów pod pozycją 2238525 i zastaw rejestrowy na prawie ochronnym udzielonym na znak towarowy R-81181 w celu zabezpieczenia wierzytelności przysługujących spółce Svenska Handelsbanken AB (publ) z siedzibą w Sztokholmie (Szwecja) wobec Eniro Polska Sp. z o.o. z siedzibą w Warszawie.

81181 2011 07 20 D. Dokonano wpisu: W dniu 21 lutego 2011 r. na podstawie postanowienia Sądu Rejonowego dla m.st. Warszawy w Warszawie Wydział XI Gospodarczy – Rejestru Zastawów (sygn.akt WA.XI.Ns-Rej.Za 1315/11/704) wpisano do Rejestru Zastawów pod pozycją 2248493 i zastaw rejestrowy na prawie ochronnym udzielonym na znak towarowy R-81181 w celu zabezpieczenia wierzytelności przysługujących spółce Svenska Handelsbanken AB z siedzibą w Sztokholmie (Szwecja) wobec Eniro Polska Sp. z o.o. z siedzibą w Warszawie.

81431 2011 07 27 A. Wprowadzono zmianę uprawnionego przez wykreślenie wpisu: SCHWARZ PHARMA AG, Monheim, Niemcy i dokonanie wpisu: UCB Pharma GmbH, Monheim, Niemcy.

84180 2011 07 04 A. Wprowadzono zmianę uprawnionego przez wykreślenie wpisu: WIMED Zakład Produkcji Znaków Drogowych – Z. Dąbczyński, Karwodrza, Polska i dokonanie wpisu: „Wimed” Oznakowanie Dróg Sp. z o.o., Tuchów, Polska 180188573.

86006 2011 07 27 A. Wprowadzono zmianę siedziby uprawnionego przez wykreślenie wpisu: Renaissance Hotel Holdings, Inc. (Delaware Corporation), Waszyngton, Stany Zjednoczone Ameryki i dokonanie wpisu: Renaissance Hotel Holdings, Inc. (Delaware corporation), Bethesda, Stany Zjednoczone Ameryki.

87031 2011 07 08 A. Wprowadzono zmianę uprawnionego przez wykreślenie wpisu: Lilly Pharma Produktion GmbH & Co.KG, Norderfriedrichskoog, Niemcy i dokonanie wpisu: BEIERSDORF AG, Hamburg, Niemcy.

91656 2011 07 07 A. Wprowadzono zmianę uprawnionego przez wykreślenie wpisu: CompRot Spółka z o.o., Wrocław, Polska i dokonanie wpisu: Comprot Nieruchomości Sp. z o.o., Wrocław, Polska.

91656 2011 07 07 A. Wprowadzono zmianę nazwy uprawnionego przez wykreślenie wpisu: Comprot Nieruchomości Sp. z o.o., Wrocław, Polska i dokonanie wpisu: Comprot N.Sp. z o.o., Wrocław, Polska.

92212 2011 07 04 A. Wprowadzono zmianę uprawnionego przez wykreślenie wpisu: ICN Polfa Rzeszów Spółka Akcyjna, Rzeszów, Polska i dokonanie wpisu: VALEANT IPM Sp. z o.o., Rzeszów, Polska 142504822.

92970 2011 07 04 A. Wprowadzono zmianę nazwy uprawnionego przez wykreślenie wpisu: AB Matak; Höganäs, Szwecja i dokonanie wpisu: Trelleborg Byggprodukter AB, Höganäs, Szwecja.

92970 2011 07 04 A. Wprowadzono zmianę nazwy uprawnionego przez wykreślenie wpisu: Trelleborg Byggprodukter AB, Höganäs, Szwecja i dokonanie wpisu: Trelleborg Byggprodukter AB, Höganäs, Szwecja.

92970 2011 07 04 A. Wprowadzono zmianę nazwy uprawnionego przez wykreślenie wpisu: Trelleborg Byggprodukter AB, Höganäs, Szwecja i dokonanie wpisu: Trelleborg Building Systems AB, Höganäs, Szwecja.

92970 2011 07 04 A. Wprowadzono zmianę nazwy i siedziby uprawnionego przez wykreślenie wpisu: Trelleborg Bulding Systems AB, Höganäs, Szwecja i dokonanie wpisu: Trelleborg Sealing Profiles Sweden AB, Värnamo, Szwecja.

92970 2011 07 04 A. Wprowadzono zmianę uprawnionego przez wykreślenie wpisu: Trelleborg Sealing Profiles Sweden, Värnamo, Szwecja i dokonanie wpisu: Trelleborg Waterproofing AB, Höganäs, Szwecja.

93195 2011 07 04 A. Wprowadzono zmianę uprawnionego przez wykreślenie wpisu: ZIBI DETAL Sp. z o.o., Warszawa, Polska i dokonanie wpisu: Przedsiębiorstwo Usługowo - Handlowe Minax Krzysztof Daszewski, Sochaczew, Polska.

93455 2011 07 08 A. Wprowadzono zmianę uprawnionego przez wykreślenie wpisu: Boart Longyear Limited, Morningside, Republika Południowej Afryki i dokonanie wpisu: Longyear TM, Inc., South Jordan, Stany Zjednoczone Ameryki.

94008 2011 07 20 A. Wprowadzono zmianę uprawnionego przez wykreślenie wpisu: Borsodi Sörgyár RT, Böcs, Węgry i dokonanie wpisu: Borsodi Sörgyár Zrt, Böcs, Węgry.

94008 2011 07 20 A. Wprowadzono zmianę uprawnionego przez wykreślenie wpisu: Borsodi Sörgyár Zrt., Böcs, Węgry i dokonanie wpisu: Borsodi Sörgyár Korlátolt Felelősségű Társaság (w skrócie Kft.), Böcs, Węgry.

94113 2011 07 20 A. Wprowadzono zmianę nazwy uprawnionego przez wykreślenie wpisu: Wasabröd Aktiebolag, Solna, Szwecja i dokonanie wpisu: Barilla Sverige AB, Solna, Szwecja.

94113 2011 07 20 A. Wprowadzono zmianę siedziby uprawnionego przez wykreślenie wpisu: Barilla Sverige AB, Solna, Szwecja i dokonanie wpisu: Barilla Sverige AB, Sztokholm, Szwecja.

95455 2011 07 13 A. Wprowadzono zmianę uprawnionego przez wykreślenie wpisu: KEY Przedsiębiorstwo Handlowe Łobodziński Andrzej, Wrocław, Polska i dokonanie wpisu: Przedsiębiorstwo Handlowe „KEY” Sp. z o.o., Wrocław, Polska 932097972.

97077 2011 07 04 A. Wprowadzono zmianę nazwy uprawnionego przez wykreślenie wpisu: AXEL SPRINGER POLSKA Spół-

ka z o.o., Warszawa, Polska P-010687650-84003000 i dokonanie wpisu: RINGER AXEL SPRINGER POLSKA Spółka z o.o., Warszawa, Polska.

97963 2011 07 08 A. Wprowadzono zmianę uprawnionego przez wykreślenie wpisu: ZAKŁADY MECHANICZNE KAZIMIERUK – Tadeusz Kazimieruk, Poznań, Polska i dokonanie wpisu: „Zakłady Mechaniczne KAZIMIERUK” Sp. z o.o. Sp.k., Poznań, Polska 301244031.

98421 2011 07 20 A. Wprowadzono zmianę nazwy uprawnionego przez wykreślenie wpisu: FLORINA Fabryka Kosmetyków Spółdzielnia Pracy, Kraków, Polska i dokonanie wpisu: Spółdzielnia FLORINA, Kraków, Polska.

98421 2011 07 20 A. Wprowadzono zmianę uprawnionego przez wykreślenie wpisu: Spółdzielnia FLORINA, Kraków, Polska i dokonanie wpisu: Bielenda Kosmetyki Sp. z o.o., Kraków, Polska.

98421 2011 07 20 A. Wprowadzono zmianę uprawnionego przez wykreślenie wpisu: Bielenda Kosmetyki Sp. z o.o., Kraków, Polska i dokonanie wpisu: Bielenda Kosmetyki Naturalne Sp. z o.o., Kraków, Polska.

98421 2011 07 20 A. Wprowadzono zmianę uprawnionego przez wykreślenie wpisu: Bielenda Kosmetyki Naturalne Sp. z o.o., Kraków, Polska i dokonanie wpisu: Bielenda Kosmetyki Sp. z o.o. Sp. Komandytowa, Kraków, Polska.

98421 2011 07 20 A. Wprowadzono zmianę nazwy uprawnionego przez wykreślenie wpisu: Bielenda Kosmetyki Sp. z o.o. Sp. Komandytowa, Kraków, Polska i dokonanie wpisu: BIELEND KOSMETYKI NATURALNE SPÓŁKA Z OGRANICZONĄ ODPOWIEDZIALNOŚCIĄ SPÓŁKA KOMANDYTOWA, Kraków, Polska.

100195 2011 07 04 A. Wprowadzono zmianę nazwy uprawnionego przez wykreślenie wpisu: Axel Springer Polska Spółka z o.o., Warszawa, Polska 010687650 i dokonanie wpisu: Ringier Axel Springer Polska Spółka z o.o., Warszawa, Polska.

100693 2011 07 08 A. Wprowadzono zmianę nazwy uprawnionego przez wykreślenie wpisu: GRUPA WYDAWNICZA INFOR SPÓŁKA AKCYJNA, Warszawa, Polska i dokonanie wpisu: INFOR PL S.A., Warszawa, Polska.

100693 2011 07 08 A. Wprowadzono zmianę nazwy uprawnionego przez wykreślenie wpisu: INFOR PL S.A., Warszawa, Polska i dokonanie wpisu: INFOR BIZNES Sp. z o.o., Warszawa, Polska.

103853 2011 07 26 A. Wprowadzono zmianę nazwy uprawnionego przez wykreślenie wpisu: Bahlsen Sweet Sp. z o.o., Skawina, Polska IP: 944-18-33-751 i dokonanie wpisu: Bahlsen Sp. z o.o., Skawina, Polska 351623924.

103940 2011 07 08 A. Wprowadzono zmianę nazwy uprawnionego przez wykreślenie wpisu: GRUPA WYDAWNICZA INFOR SPÓŁKA AKCYJNA, Warszawa, Polska i dokonanie wpisu: INFOR PL S.A., Warszawa, Polska.011617580

103940 2011 07 08 A. Wprowadzono zmianę nazwy uprawnionego przez wykreślenie wpisu: INFOR PL S.A., Warszawa, Polska 011617580 i dokonanie wpisu: INFOR BIZNES Sp. z o.o., Warszawa, Polska.

105295 2011 07 11 D. Dokonano wpisu: W dniu 21 września 2010 r. do Urzędu Patentowego RP wpłynął wniosek o dokonanie w rejestrze wpisu informacji o zajęciu prawa ochronnego na przedmiotowy znak towarowy (Nr zawiadomienia:EGZ-721/2/V/313/2010PL Cz. nr 1070719, z dnia 16.09.2010r.).

106667 2011 07 05 A. Wprowadzono zmianę uprawnionego przez wykreślenie wpisu: LNB POLAND Sp. z o.o., Kiszkowo, Polska i dokonanie wpisu: CARGILL (POLSKA) SPÓŁKA Z OGRANICZONĄ ODPOWIEDZIALNOŚCIĄ, Warszawa, Polska.

106667 2011 07 05 A. Wprowadzono zmianę uprawnionego przez wykreślenie wpisu: CARGILL (POLSKA) SPÓŁKA Z OGRANI-

CZONĄ ODPOWIEDIALNOŚCIĄ, Warszawa, Polska i dokonanie wpisu: CAN Technologies, Inc., Hopkins, Stany Zjednoczone Ameryki.

108028 2011 07 04 A. Wprowadzono zmianę uprawnionego przez wykreślenie wpisu: Fabryka Farb i Lakierów ŚNIEŻKA S.A., Lubzina, Polska i dokonanie wpisu: „IP SOLUTIONS” Spółka z ograniczoną odpowiedzialnością, Brzeźnica, Polska 180632849.

109443 2011 07 06 D. Dokonano wpisu: W celu zabezpieczenia wiarygodności przysługujących Deutsche Bank AG, Lodo Branch z siedzibą w Londynie, Wielka Brytania wobec spółki Zielona Budka (Mielec) Spółka z o.o., z siedzibą w Mielcu, wynikających z Umowy Kredytów Nadrzędnych zawartej w dniu 05 lipca 2006 r. ustanowiono na rzecz Deutsche Bank AG, London Branch z siedzibą w Londynie, Wielka Brytania zastaw cywilny na prawie ochronnym R-109443, zgodnie z Umową Zastawów Rejestrowych z dnia 02 kwietnia 2008 r.”.

109453 2011 07 05 A. Wprowadzono zmianę siedziby uprawnionego przez wykreślenie wpisu: PZ Cussons (International), Limited, Stockport, Wielka Brytania i dokonanie wpisu: PZ Cussons (International) Limited, Manchester, Wielka Brytania.

109453 2011 07 05 D. Dokonano wpisu: Na mocy umowy z dnia 24 marca 2010 r. udzielono pełnej i wyłącznej licencji na używanie znaku towarowego przez spółkę PZ CUSSONS POLSKA S.A., Warszawa, Polska na czas nieokreślony.

109770 2011 07 05 A. Wprowadzono zmianę uprawnionego przez wykreślenie wpisu: ICN Polfa Rzeszów Spółka Akcyjna, Rzeszów, Polska .i dokonanie wpisu: VALEANT IPM Sp. z o.o., Rzeszów, Polska 142504822.

111198 2011 07 05 A. Wprowadzono zmianę nazwy uprawnionego przez wykreślenie wpisu: Spółdzielcze Zakłady Piekarsko-Ciastkarskie MAMUT, Wrocław, Polska i dokonanie wpisu: Spółdzielcze Zakłady Piekarsko-Ciastkarskie „MAMUT” we Wrocławiu w likwidacji, Wrocław, Polska.

111198 2011 07 05 A. Wprowadzono zmianę uprawnionego przez wykreślenie wpisu: Spółdzielcze Zakłady Piekarsko-Ciastkarskie „MAMUT” we Wrocławiu w likwidacji, Wrocław, Polska i dokonanie wpisu: MAMUT Spółka z ograniczoną odpowiedzialnością, Wrocław, Polska.

114870 2011 07 26 A. Wprowadzono zmianę uprawnionego przez wykreślenie wpisu: NAFTOBUDOWA S.A., Kraków, Polska i dokonanie wpisu: POLIMEX – MOSTOSTAL S.A., Warszawa, Polska 71025203.

115951 2011 07 20 A. Wprowadzono zmianę uprawnionego przez wykreślenie wpisu: JAAN AUTOMOTIVE GLASS Sp. z o.o., Koszalin, Polska 330013139 i dokonanie wpisu: „NORDGLASS II” Spółka z ograniczoną odpowiedzialnością, Koszalin, Polska 331453366.

117322 2011 07 06 D. Dokonano wpisu: W celu zabezpieczenia wiarygodności przysługujących Deutsche Bank AG, London Branch z siedzibą w Londynie, Wielka Brytania wobec spółki Zielona Budka (Mielec) Spółka z o.o., z siedzibą w Mielcu, wynikających z Umowy Kredytów Nadrzędnych zawartej w dniu 05 lipca 2006 r. ustanowiono na rzecz Deutsche Bank AG, London Branch z siedzibą w Londynie, Wielka Brytania zastaw cywilny na prawie ochronnym R-117322, zgodnie z Umową Zastawów Rejestrowych z dnia 02 kwietnia 2008 r.”.

119736 2011 07 13 A. Wprowadzono zmianę uprawnionego przez wykreślenie wpisu: Łobodziński Andrzej Przedsiębiorstwo Handlowe KEY, Wrocław, Polska i dokonanie wpisu: Przedsiębiorstwo Handlowe „KEY” Sp. z o.o., Wrocław, Polska 932097972.

120960 2011 07 04 A. Wprowadzono zmianę nazwy uprawnionego przez wykreślenie wpisu: Axel Springer Polska Spółka z o.o., Warszawa, Polska i dokonanie wpisu: Ringier Axel Springer Polska Spółka z o.o., Warszawa, Polska.

121136 2011 07 27 A. Wprowadzono zmianę uprawnionego przez wykreślenie wpisu: DRINKS UNION a.s., Usti nad Labem, Re-

publika Czeska i dokonanie wpisu: Heineken Česká republika, a.s., Krušovice, Republika Czeska.

121137 2011 07 05 A. Wprowadzono zmianę nazwy uprawnionego przez wykreślenie wpisu: DRINKS UNION a.s., Usti nad Labem, Republika Czeska i dokonanie wpisu: Heineken Česká republika, a.s., Krušovice, Republika Czeska.

121915 2011 07 27 A. Wprowadzono zmianę nazwy uprawnionego przez wykreślenie wpisu: NATUR PRODUKT TOM MARK Spółka o.o., Warszawa, Polska i dokonanie wpisu: NATUR PRODUKT ZDROVIT Sp. z o.o., Warszawa, Polska 012092323.

122675 2011 07 05 A. Wprowadzono zmianę uprawnionego przez wykreślenie wpisu: ICN Polfa Rzeszów Spółka Akcyjna, Rzeszów, Polska .i dokonanie wpisu: VALEANT IPM Sp. z o.o., Rzeszów, Polska 142504822.

122829 2011 07 05 A. Wprowadzono zmianę uprawnionego przez wykreślenie wpisu: ICN Polfa Rzeszów Spółka Akcyjna, Rzeszów, Polska .i dokonanie wpisu: VALEANT IPM Sp. z o.o., Rzeszów, Polska 142504822.

123214 2011 07 04 A. Wprowadzono zmianę uprawnionego przez wykreślenie wpisu: Arkadiusz Ostrowski, Legnica, Polska 52042503177 .i dokonanie wpisu: Przedsiębiorstwo Produkcyjno-Handlowe „PRYMAT” Ryszard Lechowski Jastrzębie Zdrój, Polska 270174937.

123901 2011 07 04 A. Wprowadzono zmianę uprawnionego przez wykreślenie wpisu: DRAMERS Spółka S.A., Poznań, Polska .i dokonanie wpisu: DRAMERS S.A., Rabowice, Polska 630382034.

125703 2011 07 18 A. Wprowadzono zmianę uprawnionego przez wykreślenie wpisu: „Tarczyński” S.A., Ujeździec Mały, Polska .i dokonanie wpisu: TC Nieruchomości Sp. z o.o., Ujeździec Wielki, Polska.

125703 2011 07 18 A. Wprowadzono zmianę uprawnionego przez wykreślenie wpisu: TC Nieruchomości Sp. z o.o., Ujeździec Wielki, Polska .i dokonanie wpisu: TARCZYŃSKI MARKETING Sp. z o.o., Ujeździec Wielki, Polska 021031263.

126785 2011 07 19 A. Wprowadzono zmianę uprawnionego przez wykreślenie wpisu: T B S – Polska Spółka z o.o., Wrocław, Polska .i dokonanie wpisu: SITACO SPÓŁKA Z OGRANICZONĄ ODPOWIEDZIALNOŚCIĄ, Kraków, Polska 356706891.

126917 2011 07 19 A. Wprowadzono zmianę siedziby uprawnionego przez wykreślenie wpisu: „TV PROMOTION DIRECT” Spółka z o.o., Poznań, Polska .i dokonanie wpisu: „TV PROMOTION DIRECT” SPÓŁKA Z O.O., Warszawa, Polska 634530046.

128350 2011 07 04 A. Wprowadzono zmianę uprawnionego przez wykreślenie wpisu: Stahlgruber Otto Gruber GmbH & Co KG, Poing, Niemcy i dokonanie wpisu: Stahlgruber Otto Gruber AG, Poing, Niemcy.

130370 2011 07 04 A. Wprowadzono zmianę nazwy uprawnionego przez wykreślenie wpisu: AXEL SPRINGER POLSKA Spółka z o.o., Warszawa, Polska 010687650 i dokonanie wpisu: RINGER AXEL SPRINGER POLSKA Spółka z o.o., Warszawa, Polska.

130443 2011 07 04 A. Wprowadzono zmianę uprawnionego przez wykreślenie wpisu: Kłęczar Adam Przedsiębiorstwo Produkcyjno-Handlowe AKSAM, Osiek, Polska i dokonanie wpisu: „AKSAM” Spółka z ograniczoną odpowiedzialnością, Osiek, Polska.

132944 2011 07 05 A. Wprowadzono zmianę uprawnionego przez wykreślenie wpisu: ICN Polfa Rzeszów Spółka Akcyjna, Rzeszów, Polska .i dokonanie wpisu: VALEANT IPM Sp. z o.o., Rzeszów, Polska 142504822.

133789 2011 07 05 A. Wprowadzono zmianę uprawnionego przez wykreślenie wpisu: ICN Polfa Rzeszów Spółka Akcyjna, Rzeszów, Polska .i dokonanie wpisu: VALEANT IPM Sp. z o.o., Rzeszów, Polska 142504822.

136436 2011 07 18 A. Wprowadzono zmianę uprawnionego przez wykreślenie wpisu: DOLINA NIDY Sp. z o.o., Leszczce, Polska 472215841 i dokonanie wpisu: Atlas Sp. z o.o., Łódź, Polska.

136571 2011 07 20 D. Dokonano wpisu: W dniu 2 maja 2011 r. na podstawie postanowienia Sądu Rejonowego dla Krakowa-Śródmieście w Krakowie Wydział VII Gospodarczy – Rejestru Zastawów (sygn.akt KR.VII.Ns-Rej.Za 2835/11/922) wpisano do Rejestru Zastawów pod pozycją 2257373 zastaw rejestrowy na prawie ochronnym udzielonym na znak towarowy R-136571 w celu zabezpieczenia wierzytelności przysługujących Bankowi Spółdzielczemu w Jastrzębiu Zdroju wobec Wosana S.A. siedzibą w Andrychowie.

136585 2011 07 20 D. Dokonano wpisu: W dniu 2 maja 2011 r. na podstawie postanowienia Sądu Rejonowego dla Krakowa-Śródmieście w Krakowie Wydział VII Gospodarczy – Rejestru Zastawów (sygn.akt KR.VII.Ns-Rej.Za 2834/11/521) wpisano do Rejestru Zastawów pod pozycją 2257372 zastaw rejestrowy na prawie ochronnym udzielonym na znak towarowy R-136585 w celu zabezpieczenia wierzytelności przysługujących Bankowi Spółdzielczemu w Jastrzębiu Zdroju wobec Wosana S.A. siedzibą w Andrychowie.

136676 2011 07 04 A. Wprowadzono zmianę uprawnionego przez wykreślenie wpisu: Stahlgruber Otto Gruber GmbH & Co KG, Gruber Strase 65 85586 Poing, Niemcy i dokonanie wpisu: Stahlgruber Otto Gruber AG, Poing, Niemcy.

137181 2011 07 18 A. Wprowadzono zmianę uprawnionego przez wykreślenie wpisu: TARCZYŃSKI SPÓŁKA AKCYJNA, Ujeździec Mały, Polska i dokonanie wpisu: TC Nieruchomości Sp. z o.o., Ujeździec Wielki, Polska.

137181 2011 07 18 A. Wprowadzono zmianę uprawnionego przez wykreślenie wpisu: TC Nieruchomości Sp. z o.o., Ujeździec Wielki, Polska i dokonanie wpisu: TARCZYŃSKI MARKETING Sp. z o.o., Ujeździec Wielki, Polska 021031263.

138342 2011 07 04 A. Wprowadzono zmianę nazwy uprawnionego przez wykreślenie wpisu: Media Regionalne Sp. z o.o., Warszawa, Polska i dokonanie wpisu: Media Regionalne Biuro Reklamy Spółka z o.o., Warszawa, Polska 142708648.

138418 2011 07 04 A. Wprowadzono zmianę uprawnionego przez wykreślenie wpisu: Bojanowicz Zbigniew Przedsiębiorstwo Produkcyjno-Handlowe „ZBYSZKO”, 26-800 Białobrzegi ul. Kościelna 85 A, Polska i dokonanie wpisu: „ZBYSZKO BOJANOWICZ” Sp. z o.o.S.K.A., Białobrzegi, Polska.

139510 2011 07 04 A. Wprowadzono zmianę nazwy uprawnionego przez wykreślenie wpisu: Axel Springer Polska Spółka z o.o., 02-222 Warszawa Al. Jerozolimskie 181, Polska 010687650 i dokonanie wpisu: Ringier Axel Springer Polska Spółka z o.o., Warszawa, Polska.

139797 2011 07 05 A. Wprowadzono zmianę uprawnionego przez wykreślenie wpisu: Wielkopolska Wytwórnia Żywności „Profi” Sp. z o.o. Sp. komandytowo-akcyjna, Grabów nad Prosną, Polska i dokonanie wpisu: STEK-ROL Andrzej Barszcz Spółka jawna, Dębica, Polska 850437109.

139798 2011 07 05 A. Wprowadzono zmianę uprawnionego przez wykreślenie wpisu: Wielkopolska Wytwórnia Żywności „Profi” Sp. z o.o. Sp. komandytowo-akcyjna, Grabów nad Prosną, Polska i dokonanie wpisu: STEK-ROL Andrzej Barszcz Spółka jawna, Dębica, Polska 850437109.

139973 2011 07 04 A. Wprowadzono zmianę uprawnionego przez wykreślenie wpisu: Mokate Spółka Akcyjna, 43-450 Ustroń ul. Katowicka 265, Polska i dokonanie wpisu: Firma Produkcyjno-Usługowo-Handlowa „MOKATE”, Ustroń, Polska.

140532 2011 07 25 A. Wprowadzono zmianę uprawnionego przez wykreślenie wpisu: TYMBARK - GMW SPÓŁKA Z OGRANICZONĄ ODPOWIEDZIALNOŚCIĄ SPÓŁKA KOMANDYTOWA, Tymbark, Polska 490540969 i dokonanie wpisu: TYMBARK- MWS SPÓŁKA

Z OGRANICZONĄ ODPOWIEDZIALNOŚCIĄ SPÓŁKA KOMANDYTOWO-AKCYJNA, Tymbark, Polska 490540969.

141260 2011 07 25 A. Wprowadzono zmianę siedziby uprawnionego przez wykreślenie wpisu: Zakłady Przemysłu Cukierniczego MIESZKO S.A., 47-400 Racibórz ul. Starowiejska 75, Polska i dokonanie wpisu: Zakłady Przemysłu Cukierniczego MIESZKO S.A., Warszawa, Polska 273243857.

142259 2011 07 27 A. Wprowadzono zmianę uprawnionego przez wykreślenie wpisu: Limco, Inc.(Delaware corporation), 1105 North Market Street Wilmington Delaware 19801, Stany Zjednoczone Ameryki i dokonanie wpisu: Limited Stores, LLC (Delaware limited liability company), New Albany, Stany Zjednoczone Ameryki.

142701 2011 07 18 A. Wprowadzono zmianę uprawnionego przez wykreślenie wpisu: Tarczyński S.A., Ujeździec Mały, Polska i dokonanie wpisu: TC Nieruchomości Sp. z o.o., Ujeździec Wielki, Polska.

142701 2011 07 18 A. Wprowadzono zmianę uprawnionego przez wykreślenie wpisu: TC Nieruchomości Sp. z o.o., Ujeździec Wielki, Polska i dokonanie wpisu: TARCZYŃSKI MARKETING Sp. z o.o., Ujeździec Wielki, Polska 021031263.

143676 2011 07 25 A. Wprowadzono zmianę uprawnionego przez wykreślenie wpisu: INDYKPOL S.A., 10-370 Olsztyn ul. Jesienna 3, Polska i dokonanie wpisu: INDYKPOL BRAND Sp. z o.o., Warszawa, Polska 142744673.

143677 2011 07 25 A. Wprowadzono zmianę uprawnionego przez wykreślenie wpisu: INDYKPOL S.A., 10-370 Olsztyn ul. Jesienna 3, Polska i dokonanie wpisu: INDYKPOL BRAND Sp. z o.o., Warszawa, Polska 142744673.

143973 2011 07 05 A. Wprowadzono zmianę uprawnionego przez wykreślenie wpisu: ICN POLFA RZESZÓW SPÓŁKA AKCYJNA, Rzeszów, Polska 690312268 i dokonanie wpisu: VALEANT IPM Sp. z o.o., Rzeszów, Polska 142504822.

144959 2011 07 20 D. Dokonano wpisu: W dniu 1 lipca 2011 r. na podstawie postanowienia Sądu Rejonowego dla m.st. Warszawy w Warszawie Wydział XI Gospodarczy – Rejestru Zastawów (sygn. aktWA.XI.Ns-Rej.Za 7342/11/890) wpisano do Rejestru Zastawów pod pozycją 2265183 zastaw rejestrowy na prawie ochronnym udzielonym na znak towarowy R-144959 w celu zabezpieczenia wierzytelności przysługujących Unicredit Bank AG, London z siedzibą w Londynie (Wielka Brytania) wobec Provimi Pet Food CZ.s.r.o. z siedzibą w Brniště (Czechy).

145155 2011 07 025 A. Wprowadzono zmianę uprawnionego przez wykreślenie wpisu: POOL-SPA Sp. z o.o., 72-300 Gryfice ul. Dąbskiego 35, Polska i dokonanie wpisu: ROCA POLSKA Sp. z o.o., Gliwice, Polska 810513043.

145718 2011 07 05 A. Wprowadzono zmianę adresu uprawnionego przez wykreślenie wpisu: „TERRAVITA” Spółka z o.o., 60-462 Poznań ul. Szarych Szeregów 23, Polska i dokonanie wpisu: „TERRAVITA” SPÓŁKA Z OGRANICZONĄ ODPOWIEDZIALNOŚCIĄ, Poznań, Polska 630013822.

145873 2011 07 06 A. Wprowadzono zmianę uprawnionego przez wykreślenie wpisu: BOLS Sp. z o.o., Oborniki Wielkopolskie, Polska i dokonanie wpisu: CEDC INTERNATIONAL Spółka z ograniczoną odpowiedzialnością, Oborniki Wielkopolskie, Polska 002160096.

145873 2011 07 06 D. Wykreślono wpis:

3) zastaw zwykły na zabezpieczenie Zabezpieczonej Wierzytelności z Gwarancji Zastawcy w EUR (zgodnie z definicją zawartą w Umowie);

4) zastaw zwykły na zabezpieczenie Zabezpieczonej Wierzytelności z Gwarancji Zastawcy w USD (zgodnie z definicją zawartą w Umowie);

23) zastaw zwykły na zabezpieczenie Zabezpieczonej Wierzytelności z Gwarancji Gwaranta 10 w EUR (zgodnie z definicją zawartą w Umowie);

24) zastaw zwykły na zabezpieczenie Zabezpieczonej Wierzytelności z Gwarancji Gwaranta 10 w EUR (zgodnie z definicją zawartą w Umowie);

25) zastaw zwykły na zabezpieczenie Zabezpieczonej Wierzytelności z Gwarancji Gwaranta 11 w EUR (zgodnie z definicją zawartą w Umowie);

26) zastaw zwykły na zabezpieczenie Zabezpieczonej Wierzytelności z Gwarancji Gwaranta 11 w EUR (zgodnie z definicją zawartą w Umowie);

27) zastaw zwykły na zabezpieczenie Zabezpieczonej Wierzytelności z Gwarancji Gwaranta 12 w EUR (zgodnie z definicją zawartą w Umowie);

28) zastaw zwykły na zabezpieczenie Zabezpieczonej Wierzytelności z Gwarancji Gwaranta 12 w EUR (zgodnie z definicją zawartą w Umowie);

29) zastaw zwykły na zabezpieczenie Zabezpieczonej Wierzytelności z Gwarancji Gwaranta 13 w EUR (zgodnie z definicją zawartą w Umowie);

30) zastaw zwykły na zabezpieczenie Zabezpieczonej Wierzytelności z Gwarancji Gwaranta 13 w EUR (zgodnie z definicją zawartą w Umowie);

146477 2011 07 25 A. Wprowadzono zmianę siedziby uprawnionego przez wykreślenie wpisu: Zakłady Przemysłu Cukierniczego MIESZKO S.A., 47-400 Racibórz ul. Starowiejska 75, Polska i dokonanie wpisu: Zakłady Przemysłu Cukierniczego MIESZKO S.A., Warszawa, Polska 273243857.

146670 2011 07 04 A. Wprowadzono zmianę nazwy uprawnionego przez wykreślenie wpisu: „Axel Springer Polska” Spółka z o.o., 02-222 Warszawa Al. Jerozolimskie 181, Polska i dokonanie wpisu: „Ringier Axel Springer Polska” Spółka z o.o., Warszawa, Polska.

147072 2011 07 04 A. Wprowadzono zmianę uprawnionego przez wykreślenie wpisu: VAN PUR S.A., Warszawa, Polska i dokonanie wpisu: VP Marketing Sp. z o.o., Warszawa, Polska.

149080 2011 07 06 D. Wykreślono wpis: Zgodnie z umową z dnia 05 lipca 2006 r. Urząd dokonuje wpisu zastawu zwykłego w rejestrze znaków towarowych na prawie przedmiotowego znaku towarowego na rzecz Deutsche Bank Aktiengesellschaft, London Branch, Wielka Brytania.

149080 2011 07 06 D. Wykreślono wpis: W celu zabezpieczenia wierzytelności przysługujących Deutsche Bank AG z siedzibą we Frakfurcie nad Menem, Niemcy wobec spółki Zielona Budka (Mielec) Sp. z o.o., z siedzibą w Mielcu, wynikających z Umowy Kredytów Nadrzędnych zawartej w dniu 05 lipca 2006 r. ustanowiono na rzecz spółki Deutsche Bank AG z siedzibą we Frankfurcie nad Menem, Niemcy zastaw cywilny na prawie ochronnym R-149080, zgodnie z Umową Zastawów Rejestrowych z dnia 02 kwietnia 2008 r.

149080 2011 07 06 D. Dokonano wpisu: W celu zabezpieczenia wierzytelności przysługujących Barclays Bank PLC z siedzibą w Londynie, Wielka Brytania wobec spółki Zielona Budka (Mielec) Spółka z o.o., z siedzibą w Mielcu, wynikających z umowy zawartej w dniu 5 listopada 2010 r. ustanowiono na rzecz Barclays Bank PLC z siedzibą w Londynie, Wielka Brytania zastaw cywilny na prawie ochronnym R-149080.

150301 2011 07 05 A. Wprowadzono zmianę nazwy uprawnionego przez wykreślenie wpisu: Spółdzielcze Zakłady Piekarsko-Ciastkarskie „MAMUT” we Wrocławiu, 50-335 Wrocław ul. Sienkiewicza 8/22, Polska i dokonanie wpisu: Spółdzielcze Zakłady Piekarsko-Ciastkarskie „MAMUT” we Wrocławiu w likwidacji, Wrocław, Polska.

150301 2011 07 05 A. Wprowadzono zmianę uprawnionego przez wykreślenie wpisu: Spółdzielcze Zakłady Piekarsko-Ciastkar-

skie „MAMUT” we Wrocławiu w likwidacji, Wrocław, Polska i dokonanie wpisu: MAMUT Spółka z ograniczoną odpowiedzialnością, Wrocław, Polska.

150477 2011 07 20 A. Wprowadzono zmianę adresu uprawnionego przez wykreślenie wpisu: Metropolitan Life Insurance Company, One Madison Avenue Nowy Jork NJ 10010, Stany Zjednoczone Ameryki i dokonanie wpisu: Metropolitan Life Insurance Company, Nowy Jork, Stany Zjednoczone Ameryki

150518 2011 07 11 A. Wprowadzono zmianę adresu uprawnionego przez wykreślenie wpisu: AGPOL PROMOCJA Spółka z o.o., 00-728 Warszawa ul. Kierbedzia 4, Polska 011093303 i dokonanie wpisu: AGPOL PROMOCJA Sp. z o.o., Warszawa, Polska 011093303.

150518 2011 07 11 A. Wprowadzono zmianę uprawnionego przez wykreślenie wpisu: AGPOL PROMOCJA Sp. z o.o., Warszawa, Polska 011093303 i dokonanie wpisu: Zarząd Targów Warszawskich S.A., Warszawa, Polska 012049014.

150728 2011 07 05 A. Wprowadzono zmianę uprawnionego przez wykreślenie wpisu: CT Diffusion SNC, 22 Avenue des Nations 93420 Villepinte, Francja i dokonanie wpisu: CT Diffusion S.A.S., Villepinte, Francja.

150860 2011 07 08 A. Wprowadzono zmianę nazwy uprawnionego przez wykreślenie wpisu: „RECMAN” Zygmunt Feliks Tulwin Jerzy Sławomir Tulwin, Roman Tulwin Spółka Jawna, 16-400 Suwałki ul. Wojska Polskiego 112 E, Polska i dokonanie wpisu: RECMAN J.S. Tulwin, R. Tulwin Spółka jawna, Suwałki, Polska 790300210.

150973 2011 07 11 A. Wprowadzono zmianę nazwy uprawnionego przez wykreślenie wpisu: „AXEL SPRINGER POLSKA” Spółka z o.o., 02-222 Warszawa Al. Jerozolimskie 181, Polska i dokonanie wpisu: Ringier Axel Springer Polska Spółka z o.o., Warszawa, Polska 010687650.

151599 2011 07 05 A. Wprowadzono zmianę uprawnionego przez wykreślenie wpisu: Societá Abonima F.lli. Galli Camis & Stock, Via Soave 9, P.O.Box 192 Chiasso, Szwajcaria i dokonanie wpisu: F.LLI GALLI, CAMIS & STOCK AG, Zug, Szwajcaria.

151815 2011 07 04 A. Wprowadzono zmianę uprawnionego przez wykreślenie wpisu: Fabryka Farb i Lakierów ŚNIEŻKA Spółka Akcyjna, 39-102 Lubzina 34a, Polska i dokonanie wpisu: „IP SOLUTIONS” Spółka z ograniczoną odpowiedzialnością, Brzeźnica, Polska 180632849.

152662 2011 07 07 A. Wprowadzono zmianę uprawnionego przez wykreślenie wpisu: Przedsiębiorstwo Produkcyjno-Handlowo-Usługowe „SZARŁAT” S.C. Jan Hołownia, Małgorzata Lenkiewicz, 18-404 Łomża ul. Wyszyńskiego 2A/56, Polska i dokonanie wpisu: Przedsiębiorstwo Produkcyjno-Handlowo-Usługowe „SZARŁAT” S.C. Jan Hołownia, Małgorzata Lenkiewicz, Wojciech Lenkiewicz, Łomża, Polska 450079450.

152723 2011 07 11 A. Wprowadzono zmianę uprawnionego przez wykreślenie wpisu: Re/Max International, Inc., Denver, Stany Zjednoczone Ameryki i dokonanie wpisu: Re/Max, LLC, Denver, Stany Zjednoczone Ameryki.

152894 2011 07 07 A. Wprowadzono zmianę uprawnionego przez wykreślenie wpisu: Przedsiębiorstwo Produkcyjno-Handlowo-Usługowe „SZARŁAT” S.C. Jan Hołownia, Małgorzata Lenkiewicz, 18-404 Łomża ul. Wyszyńskiego 2A/56, Polska i dokonanie wpisu: Przedsiębiorstwo Produkcyjno-Handlowo-Usługowe „SZARŁAT” S.C. Jan Hołownia, Małgorzata Lenkiewicz, Wojciech Lenkiewicz, Łomża, Polska 450079450.

153092 2011 07 18 A. Wprowadzono zmianę siedziby uprawnionego przez wykreślenie wpisu: EMO-FARM Sp. z o.o., 95-054 Ksawerów k. Łodzi ul. Łódzka 157, Polska i dokonanie wpisu: „EMO-FARM” Sp. z o.o., Ksawerów, Polska.

153942 2011 07 05 A. Wprowadzono zmianę uprawnionego przez wykreślenie wpisu: MODA WROCŁAW S.A., 51-114 Wrocław

ul. Obornicka 78, Polska 930981357 i dokonanie wpisu: „MODA GÓRA” SPÓŁKA Z OGRANICZONĄ ODPOWIEDZIALNOŚCIĄ, Góra, Polska 021141081.

154383 2011 06 04 A. Wprowadzono zmianę uprawnionego przez wykreślenie wpisu: SILENTRUNNER, INC., 849 International Drive, Suite 450 Linthicum Maryland 21090, Stany Zjednoczone Ameryki i dokonanie wpisu: Computer Associates International, Inc., Islandia, Stany Zjednoczone Ameryki.

154383 2011 06 04 A. Wprowadzono zmianę uprawnionego przez wykreślenie wpisu: Computer Associates International, Inc., Islandia, Stany Zjednoczone Ameryki i dokonanie wpisu: CA, Inc., Islandia, Stany Zjednoczone Ameryki.

155017 2011 07 18 A. Wprowadzono zmianę uprawnionego przez wykreślenie wpisu: Re/Max International, Inc., Denver, Stany Zjednoczone Ameryki i dokonanie wpisu: Re/Max, LLC, Denver, Stany Zjednoczone Ameryki.

155018 2011 07 18 A. Wprowadzono zmianę uprawnionego przez wykreślenie wpisu: Re/Max International, Inc., Denver, Stany Zjednoczone Ameryki i dokonanie wpisu: Re/Max, LLC, Denver, Stany Zjednoczone Ameryki.

155064 2011 07 13 A. Wprowadzono zmianę adresu uprawnionego przez wykreślenie wpisu: Terravita Spółka z o.o., 60-462 Poznań ul. Szarych Szeregów 23, Polska i dokonanie wpisu: Terravita Spółka z o.o., Poznań, Polska 630013822.

155395 2011 07 04 A. Wprowadzono zmianę uprawnionego przez wykreślenie wpisu: Asahi Kasei Kabushiki Kaisha, 2-6, Dojima-mahama 1-choe, Kita-ku Osaka, Japonia i dokonanie wpisu: ASAHI KASEI E-MATERIALS CORPORATION, Tokio, Japonia.

155814 2011 07 27 A. Wprowadzono zmianę adresu uprawnionego przez wykreślenie wpisu: Iter-M Corporation, 226-9, Dugjung-Li, Hoechun-Eub, Yangju-Kun Kyungki-Do, Republika Korei i dokonanie wpisu: Inter-M Corporation, Yangju-si, Republika Korei.

155825 2011 07 11 A. Wprowadzono zmianę siedziby uprawnionego przez wykreślenie wpisu: CERAPOL Spółka z o.o., 87-300 Brodnica ul. Podgórna 80 A, Polska i dokonanie wpisu: CERAPOL Sp. z o.o., Nielbark, Polska 871268159.

155825 2011 07 11 A. Wprowadzono zmianę uprawnionego przez wykreślenie wpisu: CERAPOL Sp. z o.o., Nielbark, Polska 871268159 i dokonanie wpisu: Mocne Kleje Sp. z o.o., Poznań, Polska 340298000.

155831 2011 07 26 A. Wprowadzono zmianę nazwy uprawnionego przez wykreślenie wpisu: Przedsiębiorstwo Produkcyjno-Handlowo-Usługowe STALWIT Spółka jawna Jan Witczak, Paweł Wilczak, 62-834 Ceków Beżnata 19, Polska 250528285 i dokonanie wpisu: Przedsiębiorstwo Produkcyjno-Handlowo-Usługowe STALWIT Spółka jawna Renata Witczak, Paweł Witczak, Beżnata, Polska 250528285.

155840 2011 07 07 A. Wprowadzono zmianę siedziby uprawnionego przez wykreślenie wpisu: Wytwórnia Kosmetyków Mirosław Mazurkiewicz, 91-511 Łódź ul. Czaplí 24, Polska i dokonanie wpisu: ANET Wytwórnia Kosmetyków Mirosław Mazurkiewicz, Zgierz, Polska 471571077.

155983 2011 07 26 A. Wprowadzono zmianę uprawnionego przez wykreślenie wpisu: Zelmer S.A., 35-016 Rzeszów ul. Hoffmannowej 19, Polska 000034648 i dokonanie wpisu: ZELMER Market Sp. z o.o., Rzeszów, Polska 1806333547.

155984 2011 07 26 A. Wprowadzono zmianę uprawnionego przez wykreślenie wpisu: Zelmer S.A., 35-016 Rzeszów ul. Hoffmannowej 19, Polska 000034648 i dokonanie wpisu: ZELMER Market Sp. z o.o., Rzeszów, Polska 1806333547.

156017 2011 07 18 A. Wprowadzono zmianę uprawnionego przez wykreślenie wpisu: TARCZYŃSKI SPÓŁKA AKCYJNA, Ujeź-

dziec Mały, Polska i dokonanie wpisu: TC Nieruchomości Sp. z o.o., Ujeździec Wielki, Polska.

156017 2011 07 18 A. Wprowadzono zmianę uprawnionego przez wykreślenie wpisu: TC Nieruchomości Sp. z o.o., Ujeździec Wielki, Polska i dokonanie wpisu: TARCZYŃSKI MARKETING Sp. z o.o., Ujeździec Wielki, Polska 021031263.

156571 2011 07 22 A. Wprowadzono zmianę nazwy uprawnionego przez wykreślenie wpisu: LIMBA Spółka z o.o., 30-614 Kraków ul. Cechowa 51, Polska i dokonanie wpisu: ADEO Sp. z o.o., Kraków, Polska 003883164.

156700 2011 07 25 A. Wprowadzono zmianę uprawnionego przez wykreślenie wpisu: „POOL-SPA” Spółka z o.o., Gryfice ul. Dąbskiego 35, Polska i dokonanie wpisu: ROCA POLSKA Sp. z o.o., Gliwice, Polska 810513043.

156772 2011 07 04 A. Wprowadzono zmianę nazwy uprawnionego przez wykreślenie wpisu: Cantina Sociale Cooprativa di Soave Societa' Cooperativa a Resposabilita' Limitata, Viale Vittoria 100 37038 Soave (VR), Włochy i dokonanie wpisu: Cantina Sociale Cooperativa di Soave Societa' Agricola Cooperativa, Soave (VR), Włochy.

156896 2011 07 20 A. Wprowadzono zmianę siedziby uprawnionego przez wykreślenie wpisu: Mark Anthony International SRL, 2nd Street Holetown St. James, Barbados i dokonanie wpisu: Mark Anthony International SRL, St. Michael, Barbados.

157121 2011 07 26 A. Wprowadzono zmianę nazwy uprawnionego przez wykreślenie wpisu: ZAKŁAD PRZETWÓRSTWA MIĘSNEGO „TARCZYŃSKI” SPÓŁKA AKCYJNA, 55-100 Trzebnica ul. Prusicka 16, Polska i dokonanie wpisu: TARCZYŃSKI S.A., Trzebnica, Polska.

157121 2011 07 26 A. Wprowadzono zmianę siedziby uprawnionego przez wykreślenie wpisu: TARCZYŃSKI S.A., Trzebnica, Polska i dokonanie wpisu: TARCZYŃSKI S.A., Ujeździec Mały, Polska 932003793.

157121 2011 07 26 A. Wprowadzono zmianę uprawnionego przez wykreślenie wpisu: TARCZYŃSKI S.A., Ujeździec Mały, Polska 932003793 i dokonanie wpisu: TC Nieruchomości Sp. z o.o., Ujeździec Wielki, Polska.

157121 2011 07 26 A. Wprowadzono zmianę nazwy uprawnionego przez wykreślenie wpisu: TC Nieruchomości Sp. z o.o., Ujeździec Wielki, Polska i dokonanie wpisu: TARCZYŃSKI MARKETING Sp. z o.o., Ujeździec Wielki, Polska 021031263.

157127 2011 07 18 A. Wprowadzono zmianę nazwy uprawnionego przez wykreślenie wpisu: ZAKŁAD PRZETWÓRSTWA MIĘSNEGO „TARCZYŃSKI” SPÓŁKA AKCYJNA, 55-100 Trzebnica ul. Prusicka 16, Polska i dokonanie wpisu: TARCZYŃSKI SPÓŁKA AKCYJNA, Trzebnica, Polska 932003793.

157127 2011 07 18 A. Wprowadzono zmianę siedziby uprawnionego przez wykreślenie wpisu: TARCZYŃSKI SPÓŁKA AKCYJNA, Trzebnica, Polska 932003793 i dokonanie wpisu: TARCZYŃSKI SPÓŁKA AKCYJNA, Ujeździec Mały, Polska 932003793.

157127 2011 07 18 A. Wprowadzono zmianę uprawnionego przez wykreślenie wpisu: TARCZYŃSKI SPÓŁKA AKCYJNA, Ujeździec Mały, Polska 932003793 i dokonanie wpisu: TC Nieruchomości Sp. z o.o., Ujeździec Wielki, Polska 021031263.

157127 2011 07 18 A. Wprowadzono zmianę nazwy uprawnionego przez wykreślenie wpisu: TC Nieruchomości Sp. z o.o., Ujeździec Wielki, Polska 021031263 i dokonanie wpisu: Tarczyński Marketing Sp. z o.o., Ujeździec Wielki, Polska 021031263.

157219 2011 07 25 A. Wprowadzono zmianę uprawnionego przez wykreślenie wpisu: Reklamowa Agencja Multimediała Net-media Sp. z o.o., Kraków, Polska i dokonanie wpisu: Alfa Multimedia Sp. z o.o., Węgrzce, Polska 120565315.

157295 2011 07 04 A. Wprowadzono zmianę uprawnionego przez wykreślenie wpisu: INSERT Spółka z o.o., 52-315 Wrocław ul. Kobierzycka 3, Polska i dokonanie wpisu: INSERT Spółka Akcyjna, Wrocław, Polska.

157525 2011 07 18 A. Wprowadzono zmianę nazwy uprawnionego przez wykreślenie wpisu: Media Regionalne Sp. z o.o., Warszawa, Polska i dokonanie wpisu: Media Regionalne Biuro Reklamy Spółka z o.o., Warszawa, Polska 142708648.

157705 2011 07 05 A. Wprowadzono zmianę siedziby uprawnionego przez wykreślenie wpisu: Przedsiębiorstwo Produkcyjno-Handlowe „Varia” Spółka z o.o., 41-217 Sosnowiec ul. stacyjna 18, Polska i dokonanie wpisu: PRZEDSIĘBIORSTWO PRODUKCYJNO-HANDLOWE „VARIA” SPÓŁKA Z OGRANICZONĄ ODPOWIEDZIALNOŚCIĄ, Mikołów, Polska 276806321.

157886 2011 07 05 A. Wprowadzono zmianę uprawnionego przez wykreślenie wpisu: Lowe Lintas GGK Sp. z o.o., 02-530 Warszawa ul. Kielecka 44, Polska i dokonanie wpisu: LOWE GGK Spółka z ograniczoną odpowiedzialnością, Warszawa, Polska.

158044 2011 07 26 A. Wprowadzono zmianę uprawnionego przez wykreślenie wpisu: Zakład Produkcyjno-Handlowo-Usługowy „MG” Mirosław Głaczkowski, 26-800 Białobrzegi ul. Żeromskiego 34, Polska i dokonanie wpisu: Zakład Produkcyjno-Handlowo-Usługowy „MG” Edyta Zygałlik & Mirosław Głaczkowski, Białobrzegi, Polska 670531773.

158108 2011 07 08 A. Wprowadzono zmianę uprawnionego przez wykreślenie wpisu: MARQUARD MEDIA POLSKA Spółka z ograniczoną odpowiedzialnością, 00-679 Warszawa ul. Wilcza 50/52, Polska i dokonanie wpisu: Marquard Media AG, Zug, Szwajcaria.

158459 2011 07 05 A. Wprowadzono zmianę adresu uprawnionego przez wykreślenie wpisu: „TERRAVITA” Spółka z ograniczoną odpowiedzialnością, 60-462 Poznań ul. Szarych Szeregów 23, Polska i dokonanie wpisu: „TERRAVITA” SPÓŁKA Z OGRANICZONĄ ODPOWIEDZIALNOŚCIĄ, Poznań, Polska 630013822.

158609 2011 07 13 A. Wprowadzono zmianę siedziby uprawnionego przez wykreślenie wpisu: „ERGIS” Spółka Akcyjna, 87-200 Wąbrzeźno ul. Dąbrowskiego 2, Polska i dokonanie wpisu: „ERGIS” Spółka Akcyjna, Warszawa, Polska.

158609 2011 07 13 A. Wprowadzono zmianę uprawnionego przez wykreślenie wpisu: „ERGIS” Spółka Akcyjna, Warszawa, Polska i dokonanie wpisu: ERGIS-EUROFILMS Spółka Akcyjna, Warszawa, Polska.

158619 2011 07 20 A. Wprowadzono zmianę siedziby uprawnionego przez wykreślenie wpisu: Bristol-Myers Squibb Pharma Company, 203 Longmeadow Drive Wilmington De 19810, Stany Zjednoczone Ameryki i dokonanie wpisu: Bristol-Myers Squibb Pharma Company, Princeton, Stany Zjednoczone Ameryki.

159211 2011 07 05 A. Wprowadzono zmianę uprawnionego przez wykreślenie wpisu: WYDAWNICTWO JAGIELLONIA S.A., 31-072 Kraków ul. Wielopole 1, Polska i dokonanie wpisu: POLSKI DOM MEDIALNY SPÓŁKA Z OGRANICZONĄ ODPOWIEDZIALNOŚCIĄ, Kraków, Polska 357243068.

159294 2011 07 18 A. Wprowadzono zmianę uprawnionego przez wykreślenie wpisu: SmithKline Beecham Limited, 980 Great West Road Brentford Middlesex TW8 9GS, Wielka Brytania i dokonanie wpisu: Pfizer Inc., Nowy Jork, Stany Zjednoczone Ameryki.

159668 2011 07 06 A. Wprowadzono zmianę uprawnionego przez wykreślenie wpisu: BOLS Sp. z o.o., Oborniki Wielkopolskie, Polska i dokonanie wpisu: CEDC INTERNATIONAL Spółka z ograniczoną odpowiedzialnością, Oborniki Wielkopolskie, Polska 002160096.

159668 2011 07 06 D. Wykreślono wpis:

3) zastaw zwykły na zabezpieczenie Zabezpieczonej Wierzytelności z Gwarancji Zastawcy w EUR (zgodnie z definicją zawartą w Umowie);

4) zastaw zwykły na zabezpieczenie Zabezpieczonej Wierzytelności z Gwarancji Zastawcy w USD (zgodnie z definicją zawartą w Umowie);

5) zastaw zwykły na zabezpieczenie Zabezpieczonej Wierzytelności z Gwarancji Gwaranta 1 w EUR (zgodnie z definicją zawartą w Umowie);

6) zastaw zwykły na zabezpieczenie Zabezpieczonej Wierzytelności z Gwarancji Gwaranta 1 w EUR (zgodnie z definicją zawartą w Umowie);

9) zastaw zwykły na zabezpieczenie Zabezpieczonej Wierzytelności z Gwarancji Gwaranta 3 w EUR (zgodnie z definicją zawartą w Umowie);

10) zastaw zwykły na zabezpieczenie Zabezpieczonej Wierzytelności z Gwarancji Gwaranta 3 w EUR (zgodnie z definicją zawartą w Umowie);

11) zastaw zwykły na zabezpieczenie Zabezpieczonej Wierzytelności z Gwarancji Gwaranta 4 w EUR (zgodnie z definicją zawartą w Umowie);

12) zastaw zwykły na zabezpieczenie Zabezpieczonej Wierzytelności z Gwarancji Gwaranta 4 w EUR (zgodnie z definicją zawartą w Umowie);

13) zastaw zwykły na zabezpieczenie Zabezpieczonej Wierzytelności z Gwarancji Gwaranta 5 w EUR (zgodnie z definicją zawartą w Umowie);

14) zastaw zwykły na zabezpieczenie Zabezpieczonej Wierzytelności z Gwarancji Gwaranta 5 w EUR (zgodnie z definicją zawartą w Umowie);

15) zastaw zwykły na zabezpieczenie Zabezpieczonej Wierzytelności z Gwarancji Gwaranta 6 w EUR (zgodnie z definicją zawartą w Umowie);

16) zastaw zwykły na zabezpieczenie Zabezpieczonej Wierzytelności z Gwarancji Gwaranta 6 w EUR (zgodnie z definicją zawartą w Umowie);

17) zastaw zwykły na zabezpieczenie Zabezpieczonej Wierzytelności z Gwarancji Gwaranta 7 w EUR (zgodnie z definicją zawartą w Umowie);

18) zastaw zwykły na zabezpieczenie Zabezpieczonej Wierzytelności z Gwarancji Gwaranta 7 w EUR (zgodnie z definicją zawartą w Umowie);

19) zastaw zwykły na zabezpieczenie Zabezpieczonej Wierzytelności z Gwarancji Gwaranta 8 w EUR (zgodnie z definicją zawartą w Umowie);

20) zastaw zwykły na zabezpieczenie Zabezpieczonej Wierzytelności z Gwarancji Gwaranta 8 w EUR (zgodnie z definicją zawartą w Umowie);

21) zastaw zwykły na zabezpieczenie Zabezpieczonej Wierzytelności z Gwarancji Gwaranta 9 w EUR (zgodnie z definicją zawartą w Umowie);

22) zastaw zwykły na zabezpieczenie Zabezpieczonej Wierzytelności z Gwarancji Gwaranta 9 w EUR (zgodnie z definicją zawartą w Umowie);

23) zastaw zwykły na zabezpieczenie Zabezpieczonej Wierzytelności z Gwarancji Gwaranta 10 w EUR (zgodnie z definicją zawartą w Umowie);

24) zastaw zwykły na zabezpieczenie Zabezpieczonej Wierzytelności z Gwarancji Gwaranta 10 w EUR (zgodnie z definicją zawartą w Umowie);

25) zastaw zwykły na zabezpieczenie Zabezpieczonej Wierzytelności z Gwarancji Gwaranta 11 w EUR (zgodnie z definicją zawartą w Umowie);

26) zastaw zwykły na zabezpieczenie Zabezpieczonej Wierzytelności z Gwarancji Gwaranta 11 w EUR (zgodnie z definicją zawartą w Umowie);

27) zastaw zwykły na zabezpieczenie Zabezpieczonej Wierzytelności z Gwarancji Gwaranta 12 w EUR (zgodnie z definicją zawartą w Umowie);

28) zastaw zwykły na zabezpieczenie Zabezpieczonej Wierzytelności z Gwarancji Gwaranta 12 w EUR (zgodnie z definicją zawartą w Umowie);

29) zastaw zwykły na zabezpieczenie Zabezpieczonej Wierzytelności z Gwarancji Gwaranta 13 w EUR (zgodnie z definicją zawartą w Umowie);

30) zastaw zwykły na zabezpieczenie Zabezpieczonej Wierzytelności z Gwarancji Gwaranta 13 w EUR (zgodnie z definicją zawartą w Umowie);

159669 2011 07 06 A. Wprowadzono zmianę uprawnionego przez wykreślenie wpisu: BOLS Sp. z o.o., Oborniki Wielkopolskie, Polska i dokonanie wpisu: CEDC INTERNATIONAL Spółka z ograniczoną odpowiedzialnością, Oborniki Wielkopolskie, Polska 002160096.

159669 2011 07 06 D. Wykreślono wpis:

3) zastaw zwykły na zabezpieczenie Zabezpieczonej Wierzytelności z Gwarancji Zastawcy w EUR (zgodnie z definicją zawartą w Umowie);

4) zastaw zwykły na zabezpieczenie Zabezpieczonej Wierzytelności z Gwarancji Zastawcy w USD (zgodnie z definicją zawartą w Umowie);

5) zastaw zwykły na zabezpieczenie Zabezpieczonej Wierzytelności z Gwarancji Gwaranta 1 w EUR (zgodnie z definicją zawartą w Umowie);

6) zastaw zwykły na zabezpieczenie Zabezpieczonej Wierzytelności z Gwarancji Gwaranta 1 w EUR (zgodnie z definicją zawartą w Umowie);

9) zastaw zwykły na zabezpieczenie Zabezpieczonej Wierzytelności z Gwarancji Gwaranta 3 w EUR (zgodnie z definicją zawartą w Umowie);

10) zastaw zwykły na zabezpieczenie Zabezpieczonej Wierzytelności z Gwarancji Gwaranta 3 w EUR (zgodnie z definicją zawartą w Umowie);

11) zastaw zwykły na zabezpieczenie Zabezpieczonej Wierzytelności z Gwarancji Gwaranta 4 w EUR (zgodnie z definicją zawartą w Umowie);

12) zastaw zwykły na zabezpieczenie Zabezpieczonej Wierzytelności z Gwarancji Gwaranta 4 w EUR (zgodnie z definicją zawartą w Umowie);

13) zastaw zwykły na zabezpieczenie Zabezpieczonej Wierzytelności z Gwarancji Gwaranta 5 w EUR (zgodnie z definicją zawartą w Umowie);

14) zastaw zwykły na zabezpieczenie Zabezpieczonej Wierzytelności z Gwarancji Gwaranta 5 w EUR (zgodnie z definicją zawartą w Umowie);

15) zastaw zwykły na zabezpieczenie Zabezpieczonej Wierzytelności z Gwarancji Gwaranta 6 w EUR (zgodnie z definicją zawartą w Umowie);

16) zastaw zwykły na zabezpieczenie Zabezpieczonej Wierzytelności z Gwarancji Gwaranta 6 w EUR (zgodnie z definicją zawartą w Umowie);

17) zastaw zwykły na zabezpieczenie Zabezpieczonej Wierzytelności z Gwarancji Gwaranta 7 w EUR (zgodnie z definicją zawartą w Umowie);

18) zastaw zwykły na zabezpieczenie Zabezpieczonej Wierzytelności z Gwarancji Gwaranta 7 w EUR (zgodnie z definicją zawartą w Umowie);

19) zastaw zwykły na zabezpieczenie Zabezpieczonej Wierzytelności z Gwarancji Gwaranta 8 w EUR (zgodnie z definicją zawartą w Umowie);

20) zastaw zwykły na zabezpieczenie Zabezpieczonej Wierzytelności z Gwarancji Gwaranta 8 w EUR (zgodnie z definicją zawartą w Umowie);

21) zastaw zwykły na zabezpieczenie Zabezpieczonej Wierzytelności z Gwarancji Gwaranta 9 w EUR (zgodnie z definicją zawartą w Umowie);

22) zastaw zwykły na zabezpieczenie Zabezpieczonej Wierzytelności z Gwarancji Gwaranta 9 w EUR (zgodnie z definicją zawartą w Umowie);

23) zastaw zwykły na zabezpieczenie Zabezpieczonej Wierzytelności z Gwarancji Gwaranta 10 w EUR (zgodnie z definicją zawartą w Umowie);

24) zastaw zwykły na zabezpieczenie Zabezpieczonej Wierzytelności z Gwarancji Gwaranta 10 w EUR (zgodnie z definicją zawartą w Umowie);

25) zastaw zwykły na zabezpieczenie Zabezpieczonej Wierzytelności z Gwarancji Gwaranta 11 w EUR (zgodnie z definicją zawartą w Umowie);

26) zastaw zwykły na zabezpieczenie Zabezpieczonej Wierzytelności z Gwarancji Gwaranta 11 w EUR (zgodnie z definicją zawartą w Umowie);

27) zastaw zwykły na zabezpieczenie Zabezpieczonej Wierzytelności z Gwarancji Gwaranta 12 w EUR (zgodnie z definicją zawartą w Umowie);

28) zastaw zwykły na zabezpieczenie Zabezpieczonej Wierzytelności z Gwarancji Gwaranta 12 w EUR (zgodnie z definicją zawartą w Umowie);

29) zastaw zwykły na zabezpieczenie Zabezpieczonej Wierzytelności z Gwarancji Gwaranta 13 w EUR (zgodnie z definicją zawartą w Umowie);

30) zastaw zwykły na zabezpieczenie Zabezpieczonej Wierzytelności z Gwarancji Gwaranta 13 w EUR (zgodnie z definicją zawartą w Umowie);

159714 2011 07 05 A. Wprowadzono zmianę uprawnionego przez wykreślenie wpisu: TRICOSAL POLSKA Sp. z o.o., 40-852 Katowice ul. Żeliwna 43, Polska i dokonanie wpisu: TRUETRADE- & TECHNOLOGY SPÓŁKA Z OGRANICZONĄ ODPOWIEDZIALNOŚCIĄ, Katowice, Polska 273818890.

159816 2011 07 25 A. Wprowadzono zmianę siedziby uprawnionego przez wykreślenie wpisu: Zakłady Przemysłu Cukierniczego MIESZKO SA, 47-400 Racibórz ul. Starowiejska 75, Polska i dokonanie wpisu: Zakłady Przemysłu Cukierniczego MIESZKO S.A., Warszawa, Polska 273243857.

159972 2011 07 13 A. Wprowadzono zmianę uprawnionego przez wykreślenie wpisu: Firma Handlowa „ORKAN AT” Teresa Jakubowska, Andrzej Jakubowski, 75-601 Koszalin ul. Zwycięstwa 115, Polska i dokonanie wpisu: Firma Handlowa „ORKAN AT” S.C. Teresa Jakubowska, Andrzej Jakubowski, Oskar Jakubowski, Koszalin, Polska.

159972 2011 07 13 A. Wprowadzono zmianę uprawnionego przez wykreślenie wpisu: Firma Handlowa „ORKAN A.T.” S.C. Teresa Jakubowska, Andrzej Jakubowski, Oskar Jakubowski, Koszalin, Polska i dokonanie wpisu: Firma Handlowa „ORKAN AT” S.C. Teresa Jakubowska, Oskar Jakubowski, Koszalin, Polska.

160311 2011 07 05 A. Wprowadzono zmianę uprawnionego przez wykreślenie wpisu: SYNDYKAT Sp. z o.o., 91-212 Łódź ul. Wersalska 47/75, Polska 100896418 i dokonanie wpisu: SDK SPÓŁKA Z OGRANICZONĄ ODPOWIEDZIALNOŚCIĄ SPÓŁKA KOMANDYTOWA, Łódź, Polska.

160539 2011 07 04 A. Wprowadzono zmianę uprawnionego przez wykreślenie wpisu: Ashland Inc., Covington Kentucky, Stany Zjednoczone Ameryki i dokonanie wpisu: Ashland Licensing and Intellectual Property LLC, Dublin, Stany Zjednoczone Ameryki.

160609 2011 07 05 A. Wprowadzono zmianę uprawnionego przez wykreślenie wpisu: Biuro Ochrony „POGOŃ” Mateusz Jaszczuk, 01-913 Warszawa ul. Szekspira 4/192, Polska 013090823 i dokonanie wpisu: Pogoń Spółka z ograniczoną odpowiedzialnością, Warszawa, Polska 015293915.

160831 2011 07 05 A. Wprowadzono zmianę adresu uprawnionego przez wykreślenie wpisu: Przedsiębiorstwo Produkcyjno-

Handlowo-Uslugowe „PROKONTEL” Ireneusz Koziański, 62-600 Koło ul. Kolejowa 68/20, Polska 310327540 i dokonanie wpisu: Przedsiębiorstwo Produkcyjno-Handlowo-Uslugowe „PROKONTEL” Ireneusz Koziański, Koło, Polska 310327540.

160914 2011 07 25 A. Wprowadzono zmianę uprawnionego przez wykreślenie wpisu: Towarzystwo im. Fryderyka Chopina, 00-368 Warszawa ul. Okólnik 1, Polska i dokonanie wpisu: Narodowy Instytut Fryderyka Chopina, Warszawa, Polska 017307171.

160921 2011 07 26 A. Wprowadzono zmianę uprawnionego przez wykreślenie wpisu: Towarzystwo im. Fryderyka Chopina, 00-368 Warszawa ul. Okólnik 1, Polska i dokonanie wpisu: Narodowy Instytut Fryderyka Chopina, Warszawa, Polska 017307171.

161044 2011 07 07 A. Wprowadzono zmianę adresu uprawnionego przez wykreślenie wpisu: EMO FARM Spółka z o.o., 95-054 Ksawerów k/Łodzi ul. Łódzka 157, Polska i dokonanie wpisu: „EMO-FARM Spółka z o.o., Ksawerów, Polska 473107958.

161044 2011 07 07 A. Wprowadzono zmianę uprawnionego przez wykreślenie wpisu: „EMO-FARM” Spółka z o.o., Ksawerów, Polska 473107958 i dokonanie wpisu: VALEANT IPM Sp. z o.o., Rzeszów, Polska 142504822.

161227 2011 07 18 A. Wprowadzono zmianę nazwy uprawnionego przez wykreślenie wpisu: Zakład Przetwórstwa Mięsnego „TARCZYŃSKI” Spółka Akcyjna, 55-100 Trzebnica ul. Prusicka 16, Polska i dokonanie wpisu: TARCZYŃSKI SPÓŁKA AKCYJNA, Trzebnica, Polska 932003793.

161227 2011 07 18 A. Wprowadzono zmianę siedziby uprawnionego przez wykreślenie wpisu: TARCZYŃSKI SPÓŁKA AKCYJNA, Trzebnica, Polska 932003793 i dokonanie wpisu: TARCZYŃSKI SPÓŁKA AKCYJNA, Ujeździec Mały, Polska 932003793.

161227 2011 07 18 A. Wprowadzono zmianę uprawnionego przez wykreślenie wpisu: TARCZYŃSKI SPÓŁKA AKCYJNA, Ujeździec Mały, Polska 932003793 i dokonanie wpisu: TC Nieruchomości Sp. z o.o., Ujeździec Wielki, Polska 021031263.

161227 2011 07 18 A. Wprowadzono zmianę nazwy uprawnionego przez wykreślenie wpisu: TC Nieruchomości Sp. z o.o., Ujeździec Wielki, Polska 021031263 i dokonanie wpisu: Tarczyński Marketing Sp. z o.o., Ujeździec Wielki, Polska 021031263.

161228 2011 07 18 A. Wprowadzono zmianę nazwy uprawnionego przez wykreślenie wpisu: Zakład Przetwórstwa Mięsnego „TARCZYŃSKI” Spółka Akcyjna, 55-100 Trzebnica ul. Prusicka 16, Polska i dokonanie wpisu: TARCZYŃSKI SPÓŁKA AKCYJNA, Trzebnica, Polska 932003793.

161228 2011 07 18 A. Wprowadzono zmianę siedziby uprawnionego przez wykreślenie wpisu: TARCZYŃSKI SPÓŁKA AKCYJNA, Trzebnica, Polska 932003793 i dokonanie wpisu: TARCZYŃSKI SPÓŁKA AKCYJNA, Ujeździec Mały, Polska 932003793.

161228 2011 07 18 A. Wprowadzono zmianę uprawnionego przez wykreślenie wpisu: TARCZYŃSKI SPÓŁKA AKCYJNA, Ujeździec Mały, Polska 932003793 i dokonanie wpisu: TC Nieruchomości Sp. z o.o., Ujeździec Wielki, Polska 021031263.

161228 2011 07 18 A. Wprowadzono zmianę nazwy uprawnionego przez wykreślenie wpisu: TC Nieruchomości Sp. z o.o., Ujeździec Wielki, Polska 021031263 i dokonanie wpisu: Tarczyński Marketing Sp. z o.o., Ujeździec Wielki, Polska 021031263.

161236 2011 07 18 A. Wprowadzono zmianę nazwy uprawnionego przez wykreślenie wpisu: Zakład Przetwórstwa Mięsnego „Tarczyński” S.A., Trzebnica, Polska 915-15-25-484 i dokonanie wpisu: TARCZYŃSKI SPÓŁKA AKCYJNA, Trzebnica, Polska 932003793.

161236 2011 07 18 A. Wprowadzono zmianę siedziby uprawnionego przez wykreślenie wpisu: TARCZYŃSKI SPÓŁKA AKCYJNA, Trzebnica, Polska 932003793 i dokonanie wpisu: TARCZYŃSKI SPÓŁKA AKCYJNA, Ujeździec Mały, Polska 932003793.

161236 2011 07 18 A. Wprowadzono zmianę uprawnionego przez wykreślenie wpisu: TARCZYŃSKI SPÓŁKA AKCYJNA, Ujeździec Mały, Polska 932003793 i dokonanie wpisu: TC Nieruchomości Sp. z o.o., Ujeździec Wielki, Polska 021031263.

161236 2011 07 18 A. Wprowadzono zmianę nazwy uprawnionego przez wykreślenie wpisu: TC Nieruchomości Sp. z o.o., Ujeździec Wielki, Polska 021031263 i dokonanie wpisu: Tarczyński Marketing Sp. z o.o., Ujeździec Wielki, Polska 021031263.

161246 2011 07 05 A. Wprowadzono zmianę uprawnionego przez wykreślenie wpisu: MULTIMEDIA VISION Spółka Jawna, 02-295 Warszawa ul. Emaliowa 28, Polska i dokonanie wpisu: MULTIMEDIA VISION SPÓŁKA Z OGRANICZONĄ ODPOWIEDZIALNOŚCIĄ, Warszawa, Polska 011177939.

161246 2011 07 05 A. Wprowadzono zmianę uprawnionego przez wykreślenie wpisu: MULTIMEDIA VISION SPÓŁKA Z OGRANICZONĄ ODPOWIEDZIALNOŚCIĄ, Warszawa, Polska 011177939 i dokonanie wpisu: PENTAGRAM POLSKA SPÓŁKA Z OGRANICZONĄ ODPOWIEDZIALNOŚCIĄ, Warszawa, Polska 011177939.

161318 2011 07 07 A. Wprowadzono zmianę adresu uprawnionego przez wykreślenie wpisu: EMO-FARM Spółka z o.o., 95-054 Ksawerów ul. Łódzka 157, Polska i dokonanie wpisu: „EMO-FARM Spółka z o.o., Ksawerów, Polska 473107958.

161318 2011 07 07 A. Wprowadzono zmianę uprawnionego przez wykreślenie wpisu: „EMO-FARM” Spółka z o.o., Ksawerów, Polska 473107958 i dokonanie wpisu: VALEANT IPM Sp. z o.o., Rzeszów, Polska 142504822.

161351 2011 07 05 A. Wprowadzono zmianę uprawnionego przez wykreślenie wpisu: „KOLPORTER SIECI HANDLOWE” Spółka z o.o., 25-659 Kielce ul. Strycharska 6, Polska i dokonanie wpisu: KOLPORTER SPÓŁKA AKCYJNA, Kielce, Polska NIP 959-14-52-482.

161359 2011 07 07 A. Wprowadzono zmianę adresu uprawnionego przez wykreślenie wpisu: EMO FARM Sp. z o.o., 95-054 Ksawerów ul. Łódzka 157, Polska i dokonanie wpisu: „EMO-FARM Sp. z o.o., Ksawerów, Polska 473107958.

161359 2011 07 07 A. Wprowadzono zmianę uprawnionego przez wykreślenie wpisu: „EMO-FARM” Sp. z o.o., Ksawerów, Polska 473107958 i dokonanie wpisu: VALEANT IPM Sp. z o.o., Rzeszów, Polska 142504822.

161825 2011 07 04 A. Wprowadzono zmianę uprawnionego przez wykreślenie wpisu: Przedsiębiorstwo Produkcyjno-Handlowe „ZBYSZKO” Zbigniew Bojanowicz 26-800 Białobrzegi ul. Kościelna 85 A, Polska i dokonanie wpisu: „ZBYSZKO BOJANOWICZ” Sp. z o.o.S.K.A., Białobrzegi, Polska.

162034 2011 07 05 A. Wprowadzono zmianę uprawnionego przez wykreślenie wpisu: Mitsubishi Pharma Corporation, Osaka, Japonia i dokonanie wpisu: Tanabe Seiyaku Co.Ltd., Osaka, Japonia.

162034 2011 07 05 A. Wprowadzono zmianę nazwy uprawnionego przez wykreślenie wpisu: Tanabe Seiyaku Co.Ltd., Osaka, Japonia i dokonanie wpisu: Mitsubishi Tanabe Pharma Corporation, Osaka, Japonia.

162299 2011 07 06 D. Wykreślono wpis: Celem zabezpieczenia należności podatkowych wynikających z deklaracji: VAT 12/2003, VAT 01/2004, VAT 03/2004, VAT 04/2004, VAT 05/2004, VAT 06/2004, VAT 07/2004, VAT 08/2004, VAT 09/2004, VAT 10/2004, VAT 11/2004, VAT 12/2004, VAT 01/2005, VAT 02/2005, VAT 03/2005, VAT 04/2005, VAT 05/2005, VAT 06/2005, PIT-4 02/2003, PIT-4 03/2003, PIT-4 04/2003, PIT-4 05/2003, PIT-4 06/2003, PIT-4 07/2003, PIT-4 08/2003, PIT-4 09/2003, PIT-4 10/2003, PIT-4 02/2004, PIT-4 03/2004, PIT-4 04/2004, PIT-4 05/2004, PIT-4 06/2004, PIT-4 07/2004, PIT-4 08/2004, PIT-4 09/2004, PIT-4 10/2004, PIT-4 11/2004, PIT-4 12/2004, PIT-4 04/2005, PIT-4 07/2005, PIT-4 10/2005, PIT-4 11/2005 spółki Przedsiębiorstwo Zagraniczne „Inter-Fragrances” Sp. z o.o. z siedzibą w Poznaniu, Naczelnik Pierwszego Wielkopolskiego Urzędu

Skarbowego w Poznaniu ustanowił w dniu 23 lutego 2006 r. zastaw skarbowy na prawie ochronnym do znaku towarowego R.162299.

162305 2011 07 07 A. Wprowadzono zmianę uprawnionego przez wykreślenie wpisu: EMO-FARM Spółka z o.o., Ksawerów, Polska 473107958 i dokonanie wpisu: VALEANT IPM Sp. z o.o., Rzeszów, Polska 142504822.

162544 2011 07 06 A. Wprowadzono zmianę uprawnionego przez wykreślenie wpisu: BOLS Sp. z o.o., Oborniki Wielkopolskie, Polska i dokonanie wpisu: CEDC INTERNATIONAL Spółka z ograniczoną odpowiedzialnością, Oborniki Wielkopolskie, Polska 002160096.

162544 2011 07 06 D. Wykreślono wpis:

3) zastaw zwykły na zabezpieczenie Zabezpieczonej Wierzytelności z Gwarancji Zastawcy w EUR (zgodnie z definicją zawartą w Umowie);

4) zastaw zwykły na zabezpieczenie Zabezpieczonej Wierzytelności z Gwarancji Zastawcy w USD (zgodnie z definicją zawartą w Umowie);

5) zastaw zwykły na zabezpieczenie Zabezpieczonej Wierzytelności z Gwarancji Gwaranta 1 w EUR (zgodnie z definicją zawartą w Umowie);

6) zastaw zwykły na zabezpieczenie Zabezpieczonej Wierzytelności z Gwarancji Gwaranta 1 w EUR (zgodnie z definicją zawartą w Umowie);

9) zastaw zwykły na zabezpieczenie Zabezpieczonej Wierzytelności z Gwarancji Gwaranta 3 w EUR (zgodnie z definicją zawartą w Umowie);

10) zastaw zwykły na zabezpieczenie Zabezpieczonej Wierzytelności z Gwarancji Gwaranta 3 w EUR (zgodnie z definicją zawartą w Umowie);

11) zastaw zwykły na zabezpieczenie Zabezpieczonej Wierzytelności z Gwarancji Gwaranta 4 w EUR (zgodnie z definicją zawartą w Umowie);

12) zastaw zwykły na zabezpieczenie Zabezpieczonej Wierzytelności z Gwarancji Gwaranta 4 w EUR (zgodnie z definicją zawartą w Umowie);

13) zastaw zwykły na zabezpieczenie Zabezpieczonej Wierzytelności z Gwarancji Gwaranta 5 w EUR (zgodnie z definicją zawartą w Umowie);

14) zastaw zwykły na zabezpieczenie Zabezpieczonej Wierzytelności z Gwarancji Gwaranta 5 w EUR (zgodnie z definicją zawartą w Umowie);

15) zastaw zwykły na zabezpieczenie Zabezpieczonej Wierzytelności z Gwarancji Gwaranta 6 w EUR (zgodnie z definicją zawartą w Umowie);

16) zastaw zwykły na zabezpieczenie Zabezpieczonej Wierzytelności z Gwarancji Gwaranta 6 w EUR (zgodnie z definicją zawartą w Umowie);

17) zastaw zwykły na zabezpieczenie Zabezpieczonej Wierzytelności z Gwarancji Gwaranta 7 w EUR (zgodnie z definicją zawartą w Umowie);

18) zastaw zwykły na zabezpieczenie Zabezpieczonej Wierzytelności z Gwarancji Gwaranta 7 w EUR (zgodnie z definicją zawartą w Umowie);

19) zastaw zwykły na zabezpieczenie Zabezpieczonej Wierzytelności z Gwarancji Gwaranta 8 w EUR (zgodnie z definicją zawartą w Umowie);

20) zastaw zwykły na zabezpieczenie Zabezpieczonej Wierzytelności z Gwarancji Gwaranta 8 w EUR (zgodnie z definicją zawartą w Umowie);

21) zastaw zwykły na zabezpieczenie Zabezpieczonej Wierzytelności z Gwarancji Gwaranta 9 w EUR (zgodnie z definicją zawartą w Umowie);

22) zastaw zwykły na zabezpieczenie Zabezpieczonej Wierzytelności z Gwarancji Gwaranta 9 w EUR (zgodnie z definicją zawartą w Umowie);

23) zastaw zwykły na zabezpieczenie Zabezpieczonej Wierzytelności z Gwarancji Gwaranta 10 w EUR (zgodnie z definicją zawartą w Umowie);

24) zastaw zwykły na zabezpieczenie Zabezpieczonej Wierzytelności z Gwarancji Gwaranta 10 w EUR (zgodnie z definicją zawartą w Umowie);

25) zastaw zwykły na zabezpieczenie Zabezpieczonej Wierzytelności z Gwarancji Gwaranta 11 w EUR (zgodnie z definicją zawartą w Umowie);

26) zastaw zwykły na zabezpieczenie Zabezpieczonej Wierzytelności z Gwarancji Gwaranta 11 w EUR (zgodnie z definicją zawartą w Umowie);

27) zastaw zwykły na zabezpieczenie Zabezpieczonej Wierzytelności z Gwarancji Gwaranta 12 w EUR (zgodnie z definicją zawartą w Umowie);

28) zastaw zwykły na zabezpieczenie Zabezpieczonej Wierzytelności z Gwarancji Gwaranta 12 w EUR (zgodnie z definicją zawartą w Umowie);

29) zastaw zwykły na zabezpieczenie Zabezpieczonej Wierzytelności z Gwarancji Gwaranta 13 w EUR (zgodnie z definicją zawartą w Umowie);

30) zastaw zwykły na zabezpieczenie Zabezpieczonej Wierzytelności z Gwarancji Gwaranta 13 w EUR (zgodnie z definicją zawartą w Umowie);

162670 2011 07 27 A. Wprowadzono zmianę uprawnionego przez wykreślenie wpisu: LU Polska Spółka z o.o., Warszawa, Polska i dokonanie wpisu: LU POLSKA SPÓŁKA AKCYJNA, Warszawa, Polska.

162982 2011 07 04 A. Wprowadzono zmianę uprawnionego przez wykreślenie wpisu: „Gośka” Spółka z ograniczoną odpowiedzialnością, Ostrołęka, Polska 550737105 i dokonanie wpisu: STOKROTKA Sp. z o.o., Lublin, Polska.

163022 2011 07 20 D. Dokonano wpisu: W dniu 18 lutego 2011 r. na podstawie postanowienia Sądu Rejonowego dla m.st. Warszawy w Warszawie Wydział XI Gospodarczy – Rejestru Zastawów (sygn. akt WA.XI.Ns-Rej.Za. 1311/11/100) wpisano do Rejestru Zastawów pod pozycją 2248273 zastaw rejestrowy na prawie ochronnym udzielonym na znak towarowy R-163022 w celu zabezpieczenia wierzytelności przysługujących spółce Svenska Handelsbanken AB z siedzibą w Sztokholmie (Szwecja) wobec Eniro Polska Sp. z o.o. z siedzibą w Warszawie.

163023 2011 07 20 D. Dokonano wpisu: W dniu 27 stycznia 2011 r. na podstawie postanowienia Sądu Rejonowego dla m.st. Warszawy w Warszawie Wydział XI Gospodarczy – Rejestru Zastawów (sygn. akt WA.XI.Ns-Rej.Za. 13649/10/720) wpisano do Rejestru Zastawów pod pozycją 2245545 zastaw rejestrowy na prawie ochronnym udzielonym na znak towarowy R-163023 w celu zabezpieczenia wierzytelności przysługujących spółce Svenska Handelsbanken AB (publ) z siedzibą w Sztokholmie (Szwecja) wobec Eniro Polska Sp. z o.o. z siedzibą w Warszawie.

163132 2011 07 13 A. Wprowadzono zmianę uprawnionego przez wykreślenie wpisu: Boart Longyear Limited, Sandton, Republika Południowej Afryki i dokonanie wpisu: Longyear TM, Inc., South Jordan, Republika Południowej Afryki.

163407 2011 07 25 A. Wprowadzono zmianę siedziby uprawnionego przez wykreślenie wpisu: Zakłady Przemysłu Cukierniczego „MIESZKO” S.A., Racibórz, Polska 273243857 i dokonanie wpisu: Zakłady Przemysłu Cukierniczego MIESZKO S.A., Warszawa, Polska 273243857.

163446 2011 07 04 A. Wprowadzono zmianę nazwy uprawnionego przez wykreślenie wpisu: AXEL SPRINGER POLSKA Spółka z o.o., Warszawa, Polska 010587650 i dokonanie wpisu: RINGIER AXEL SPRINGER POLSKA Spółka z o.o., Warszawa, Polska.

163752 2011 07 05 A. Wprowadzono zmianę uprawnionego przez wykreślenie wpisu: Ada Fashion Holding S.A., Luksemburg,

Luksemburg i dokonanie wpisu: ADA FASHION S.à.r.l., Luksemburg, Luksemburg.

164211 2011 07 04 A. Wprowadzono zmianę uprawnionego przez wykreślenie wpisu: Przedsiębiorstwo Produkcyjno-Handlowe „ZBYSZKO” Zbigniew Bojanowicz, Białobrzegi, Polska 670631658 i dokonanie wpisu: „ZBYSZKO BOJANOWICZ” Sp. z o.o. S.K.A., Białobrzegi, Polska.

164790 2011 07 11 A. Wprowadzono zmianę uprawnionego przez wykreślenie wpisu: Samsonite Corporation, Denver, Stany Zjednoczone Ameryki i dokonanie wpisu: Samsonite LLC, Enver, Stany Zjednoczone Ameryki.

164790 2011 07 11 A. Wprowadzono zmianę siedziby uprawnionego przez wykreślenie wpisu: Samsonite LLC, Enver, Stany Zjednoczone Ameryki i dokonanie wpisu: Samsonite LLC, Mansfield, Stany Zjednoczone Ameryki.

164790 2011 07 11 A. Wprowadzono zmianę uprawnionego przez wykreślenie wpisu: Samsonite LLC, Mansfield, Stany Zjednoczone Ameryki i dokonanie wpisu: Delilah International S.a.r.l., Luxemburg, Luksemburg.

164790 2011 07 11 A. Wprowadzono zmianę nazwy uprawnionego przez wykreślenie wpisu: Delilah International S.a.r.l., Luxemburg, Luksemburg i dokonanie wpisu: Samsonite IP Holdings S.a.r.l., Luxemburg, Luksemburg.

164979 2011 07 14 F. Dokonano wpisu: w dniu 3 stycznia 2011 r. do Urzędu Patentowego RP wpłynął wniosek o dokonanie w rejestrze wpisu informacji o zajęciu prawa ochronnego na przedmiotowy znak towarowy (sygn. post. egz. PK KM 965/09).

165338 2011 07 07 A. Wprowadzono zmianę uprawnionego przez wykreślenie wpisu: LORENS & WIKTOR Spółka z o.o., Warszawa, Polska 017169467 i dokonanie wpisu: Dariusz Lorens, Warszawa, Polska.

165372 2011 07 05 A. Wprowadzono zmianę uprawnionego przez wykreślenie wpisu: ICN POLFA Rzeszów S.A., Rzeszów, Polska 690312268 i dokonanie wpisu: VALEANT IPM Sp. z o.o., Rzeszów, Polska 142504822.

165429 2011 07 05 A. Wprowadzono zmianę uprawnionego przez wykreślenie wpisu: Bielskie Zakłady Obuwia „BEFADO” Przedsiębiorstwo Państwowe, Bielsko-Biała, Polska i dokonanie wpisu: Bielskie Zakłady Obuwia „BEFADO” Sp. z o.o., Bielsko-Biała, Polska 000048716.

166758 2011 07 25 A. Wprowadzono zmianę siedziby uprawnionego przez wykreślenie wpisu: Zakłady Przemysłu Cukierniczego MIESZKO S.A., Racibórz, Polska 273243857 i dokonanie wpisu: Zakłady Przemysłu Cukierniczego MIESZKO S.A., Warszawa, Polska 273243857.

167275 2011 07 05 A. Wprowadzono zmianę uprawnionego przez wykreślenie wpisu: „CENTRUM – A” Spółka, Gdańsk, Polska 192214166 i dokonanie wpisu: „A-JWK-MANAGEMENT SP.Z.O.O.” SPÓŁKA KOMANDYTOWO-AKCYJNA, Gdańsk, Polska 192214166.

167341 2011 07 18 A. Wprowadzono zmianę nazwy uprawnionego przez wykreślenie wpisu: Zakład Przetwórstwa Mięsnego „Tarczyński” Spółka Akcyjna, Trzebnica, Polska 932003793 i dokonanie wpisu: TARCZYŃSKI SPÓŁKA AKCYJNA, Trzebnica, Polska 932003793.

167341 2011 07 18 A. Wprowadzono zmianę siedziby uprawnionego przez wykreślenie wpisu: TARCZYŃSKI SPÓŁKA AKCYJNA, Trzebnica, Polska 932003793 i dokonanie wpisu: TARCZYŃSKI SPÓŁKA AKCYJNA, Ujeździec Mały, Polska 932003793.

167341 2011 07 18 A. Wprowadzono zmianę uprawnionego przez wykreślenie wpisu: TARCZYŃSKI SPÓŁKA AKCYJNA, Ujeździec Mały, Polska 932003793 i dokonanie wpisu: TC Nieruchomości Sp. z o.o., Ujeździec Wielki, Polska 021031263.

167341 2011 07 18 A. Wprowadzono zmianę nazwy uprawnionego przez wykreślenie wpisu: TC Nieruchomości Sp. z o.o., Ujeździec Wielki, Polska 021031263 i dokonanie wpisu: Tarczyński Marketing Sp. z o.o., Ujeździec Wielki, Polska 021031263.

168199 2011 07 28 A. Wprowadzono zmianę uprawnionego przez wykreślenie wpisu: Accumulatorenwerke HOPPECKE Carl Zoellner & Sohn GmbH & Co KG, Brilon-Hoppecke, Niemcy i dokonanie wpisu: Accumulatorenwerke Hoppecke Carl Zoellner & Sohn GmbH, Brilon, Niemcy.

169082 2011 07 18 A. Wprowadzono zmianę siedziby uprawnionego przez wykreślenie wpisu: TARCZYŃSKI SPÓŁKA AKCYJNA, Trzebnica, Polska 932003793 i dokonanie wpisu: TARCZYŃSKI SPÓŁKA AKCYJNA, Ujeździec Mały, Polska 932003793.

169082 2011 07 18 A. Wprowadzono zmianę uprawnionego przez wykreślenie wpisu: TARCZYŃSKI SPÓŁKA AKCYJNA, Ujeździec Mały, Polska 932003793 i dokonanie wpisu: TC Nieruchomości Sp. z o.o., Ujeździec Wielki, Polska 021031263.

169082 2011 07 18 A. Wprowadzono zmianę nazwy uprawnionego przez wykreślenie wpisu: TC Nieruchomości Sp. z o.o., Ujeździec Wielki, Polska 021031263 i dokonanie wpisu: Tarczyński Marketing Sp. z o.o., Ujeździec Wielki, Polska 021031263.

169083 2011 07 18 A. Wprowadzono zmianę siedziby uprawnionego przez wykreślenie wpisu: TARCZYŃSKI SPÓŁKA AKCYJNA, Trzebnica, Polska 932003793 i dokonanie wpisu: TARCZYŃSKI SPÓŁKA AKCYJNA, Ujeździec Mały, Polska 932003793.

169083 2011 07 18 A. Wprowadzono zmianę uprawnionego przez wykreślenie wpisu: TARCZYŃSKI SPÓŁKA AKCYJNA, Ujeździec Mały, Polska 932003793 i dokonanie wpisu: TC Nieruchomości Sp. z o.o., Ujeździec Wielki, Polska 021031263.

169083 2011 07 18 A. Wprowadzono zmianę nazwy uprawnionego przez wykreślenie wpisu: TC Nieruchomości Sp. z o.o., Ujeździec Wielki, Polska 021031263 i dokonanie wpisu: Tarczyński Marketing Sp. z o.o., Ujeździec Wielki, Polska 021031263.

169084 2011 07 18 A. Wprowadzono zmianę siedziby uprawnionego przez wykreślenie wpisu: TARCZYŃSKI SPÓŁKA AKCYJNA, Trzebnica, Polska 932003793 i dokonanie wpisu: TARCZYŃSKI SPÓŁKA AKCYJNA, Ujeździec Mały, Polska 932003793.

169084 2011 07 18 A. Wprowadzono zmianę uprawnionego przez wykreślenie wpisu: TARCZYŃSKI SPÓŁKA AKCYJNA, Ujeździec Mały, Polska 932003793 i dokonanie wpisu: TC Nieruchomości Sp. z o.o., Ujeździec Wielki, Polska 021031263.

169084 2011 07 18 A. Wprowadzono zmianę nazwy uprawnionego przez wykreślenie wpisu: TC Nieruchomości Sp. z o.o., Ujeździec Wielki, Polska 021031263 i dokonanie wpisu: Tarczyński Marketing Sp. z o.o., Ujeździec Wielki, Polska 021031263.

169126 2011 07 28 A. Wprowadzono zmianę siedziby uprawnionego przez wykreślenie wpisu: „STEELPRESS” Sp. z o.o., Luboń, Polska i dokonanie wpisu: „STEELPRESS” Sp. z o.o., Poznań, Polska 630876747.

169227 2011 07 05 A. Wprowadzono zmianę uprawnionego przez wykreślenie wpisu: ICN POLFA Rzeszów S.A., Rzeszów, Polska 690312268 i dokonanie wpisu: VALEANT IPM Sp. z o.o., Rzeszów, Polska 142504822.

169228 2011 07 05 A. Wprowadzono zmianę uprawnionego przez wykreślenie wpisu: ICN POLFA Rzeszów S.A., Rzeszów, Polska 690312268 i dokonanie wpisu: VALEANT IPM Sp. z o.o., Rzeszów, Polska 142504822.

169299 2011 07 20 A. Wprowadzono zmianę uprawnionego przez wykreślenie wpisu: Borsodi Sörgyár Rt., Böcs, Węgry i dokonanie wpisu: Borsodi Sörgyár Zrt., Böcs, Węgry.

169299 2011 07 20 A. Wprowadzono zmianę uprawnionego przez wykreślenie wpisu: Borsodi Sörgyár Zrt., Böcs, Węgry i dokonanie wpisu: Borsodi Sörgyár Korfaltolt Felelősségű Társaság (w skrócie Kft.), Böcs, Węgry.

169329 2011 07 04 A. Wprowadzono zmianę uprawnionego przez wykreślenie wpisu: Fabryka Farb i Lakierów „ŚNIEŻKA” S. A., Lubzina, Polska 690527477 i dokonanie wpisu: „IP SOLUTIONS” Sp. z o.o., Brzeźnica, Polska.

169330 2011 07 04 A. Wprowadzono zmianę uprawnionego przez wykreślenie wpisu: Fabryka Farb i Lakierów „ŚNIEŻKA” S. A., Lubzina, Polska 690527477 i dokonanie wpisu: „IP SOLUTIONS” Sp. z o.o., Brzeźnica, Polska.

169705 2011 07 06 A. Wprowadzono zmianę uprawnionego przez wykreślenie wpisu: BOLS Sp. z o.o., Oborniki Wielkopolskie, Polska i dokonanie wpisu: CEDC INTERNATIONAL Spółka z ograniczoną odpowiedzialnością, Oborniki Wielkopolskie, Polska 002160096.

169705 2011 07 06 D. Wykreślono wpis:

3) zastaw zwykły na zabezpieczenie Zabezpieczonej Wierzytelności z Gwarancji Zastawcy w EUR (zgodnie z definicją zawartą w Umowie);

4) zastaw zwykły na zabezpieczenie Zabezpieczonej Wierzytelności z Gwarancji Zastawcy w USD (zgodnie z definicją zawartą w Umowie);

5) zastaw zwykły na zabezpieczenie Zabezpieczonej Wierzytelności z Gwarancji Gwaranta 1 w EUR (zgodnie z definicją zawartą w Umowie);

6) zastaw zwykły na zabezpieczenie Zabezpieczonej Wierzytelności z Gwarancji Gwaranta 1 w EUR (zgodnie z definicją zawartą w Umowie);

9) zastaw zwykły na zabezpieczenie Zabezpieczonej Wierzytelności z Gwarancji Gwaranta 3 w EUR (zgodnie z definicją zawartą w Umowie);

10) zastaw zwykły na zabezpieczenie Zabezpieczonej Wierzytelności z Gwarancji Gwaranta 3 w EUR (zgodnie z definicją zawartą w Umowie);

11) zastaw zwykły na zabezpieczenie Zabezpieczonej Wierzytelności z Gwarancji Gwaranta 4 w EUR (zgodnie z definicją zawartą w Umowie);

12) zastaw zwykły na zabezpieczenie Zabezpieczonej Wierzytelności z Gwarancji Gwaranta 4 w EUR (zgodnie z definicją zawartą w Umowie);

13) zastaw zwykły na zabezpieczenie Zabezpieczonej Wierzytelności z Gwarancji Gwaranta 5 w EUR (zgodnie z definicją zawartą w Umowie);

14) zastaw zwykły na zabezpieczenie Zabezpieczonej Wierzytelności z Gwarancji Gwaranta 5 w EUR (zgodnie z definicją zawartą w Umowie);

15) zastaw zwykły na zabezpieczenie Zabezpieczonej Wierzytelności z Gwarancji Gwaranta 6 w EUR (zgodnie z definicją zawartą w Umowie);

16) zastaw zwykły na zabezpieczenie Zabezpieczonej Wierzytelności z Gwarancji Gwaranta 6 w EUR (zgodnie z definicją zawartą w Umowie);

17) zastaw zwykły na zabezpieczenie Zabezpieczonej Wierzytelności z Gwarancji Gwaranta 7 w EUR (zgodnie z definicją zawartą w Umowie);

18) zastaw zwykły na zabezpieczenie Zabezpieczonej Wierzytelności z Gwarancji Gwaranta 7 w EUR (zgodnie z definicją zawartą w Umowie);

19) zastaw zwykły na zabezpieczenie Zabezpieczonej Wierzytelności z Gwarancji Gwaranta 8 w EUR (zgodnie z definicją zawartą w Umowie);

20) zastaw zwykły na zabezpieczenie Zabezpieczonej Wierzytelności z Gwarancji Gwaranta 8 w EUR (zgodnie z definicją zawartą w Umowie);

21) zastaw zwykły na zabezpieczenie Zabezpieczonej Wierzytelności z Gwarancji Gwaranta 9 w EUR (zgodnie z definicją zawartą w Umowie);

22) zastaw zwykły na zabezpieczenie Zabezpieczonej Wierzytelności z Gwarancji Gwaranta 9 w EUR (zgodnie z definicją zawartą w Umowie);

23) zastaw zwykły na zabezpieczenie Zabezpieczonej Wierzytelności z Gwarancji Gwaranta 10 w EUR (zgodnie z definicją zawartą w Umowie);

24) zastaw zwykły na zabezpieczenie Zabezpieczonej Wierzytelności z Gwarancji Gwaranta 10 w EUR (zgodnie z definicją zawartą w Umowie);

25) zastaw zwykły na zabezpieczenie Zabezpieczonej Wierzytelności z Gwarancji Gwaranta 11 w EUR (zgodnie z definicją zawartą w Umowie);

26) zastaw zwykły na zabezpieczenie Zabezpieczonej Wierzytelności z Gwarancji Gwaranta 11 w EUR (zgodnie z definicją zawartą w Umowie);

27) zastaw zwykły na zabezpieczenie Zabezpieczonej Wierzytelności z Gwarancji Gwaranta 12 w EUR (zgodnie z definicją zawartą w Umowie);

28) zastaw zwykły na zabezpieczenie Zabezpieczonej Wierzytelności z Gwarancji Gwaranta 12 w EUR (zgodnie z definicją zawartą w Umowie);

29) zastaw zwykły na zabezpieczenie Zabezpieczonej Wierzytelności z Gwarancji Gwaranta 13 w EUR (zgodnie z definicją zawartą w Umowie);

30) zastaw zwykły na zabezpieczenie Zabezpieczonej Wierzytelności z Gwarancji Gwaranta 13 w EUR (zgodnie z definicją zawartą w Umowie);

169872 2011 07 04 A. Wprowadzono zmianę uprawnionego przez wykreślenie wpisu: Przedsiębiorstwo Produkcyjno-Handlowe „ZBYSZKO” Zbigniew Bojanowicz, Białobrzegi, Polska 670631658 i dokonanie wpisu: „ZBYSZKO BOJANOWICZ” Sp. z o.o. S.K.A., Białobrzegi, Polska.

169873 2011 07 04 A. Wprowadzono zmianę uprawnionego przez wykreślenie wpisu: Przedsiębiorstwo Produkcyjno-Handlowe „ZBYSZKO” Zbigniew Bojanowicz, Białobrzegi, Polska 670631658 i dokonanie wpisu: „ZBYSZKO BOJANOWICZ” Sp. z o.o. S.K.A., Białobrzegi, Polska.

169874 2011 07 04 A. Wprowadzono zmianę uprawnionego przez wykreślenie wpisu: Przedsiębiorstwo Produkcyjno-Handlowe „ZBYSZKO” Zbigniew Bojanowicz, Białobrzegi, Polska 670631658 i dokonanie wpisu: „ZBYSZKO BOJANOWICZ” Sp. z o.o. S.K.A., Białobrzegi, Polska.

170366 2011 07 07 A. Wprowadzono zmianę uprawnionego przez wykreślenie wpisu: Produkcja Wyrobów Betonowych „AWBUD” Spółka z o.o., Fugasówka, Polska 276732670 i dokonanie wpisu: PRODUKCJA WYROBÓW BETONOWYCH „AWBUD” SPÓŁKA AKCYJNA, Fugasówka, Polska 276732670.

170746 2011 07 08 A. Wprowadzono zmianę nazwy uprawnionego przez wykreślenie wpisu: Grupa Wydawnicza INFOR Spółka Akcyjna, Warszawa, Polska 011617580 i dokonanie wpisu: INFOR PL S.A., Warszawa, Polska 011617580.

170746 2011 07 08 A. Wprowadzono zmianę nazwy uprawnionego przez wykreślenie wpisu: INFOR PL S.A., Warszawa, Polska 011617580 i dokonanie wpisu: INFOR BIZNES Sp. z o.o., Warszawa, Polska.

170862 2011 07 05 A. Wprowadzono zmianę uprawnionego przez wykreślenie wpisu: SYNDYKAT Sp. z o.o., Łódź, Polska 100896418 i dokonanie wpisu: SDK SPÓŁKA Z OGRANICZONĄ ODPOWIEDZIALNOŚCIĄ SPÓŁKA KOMANDYTOWA, Łódź, Polska.

171201 2011 07 04 A. Wprowadzono zmianę uprawnionego przez wykreślenie wpisu: Cyfrowe Centrum Serwisowe Spółka z o.o., Warszawa, Polska 016321051 i dokonanie wpisu: CYFROWE CENTRUM SERWISOWE S.A., Piaseczno, Polska.

171257 2011 07 27 A. Wprowadzono zmianę uprawnionego przez wykreślenie wpisu: Eastman Chemical Company (a Delaware

Corporation), Kingsport, Stany Zjednoczone Ameryki i dokonanie wpisu: Hexion Specialty Chemicals, Inc., Columbus, Stany Zjednoczone Ameryki.

171317 2011 07 25 A. Wprowadzono zmianę nazwy uprawnionego przez wykreślenie wpisu: EURO-TRADE P.H.Z. Andrzej Goliński, Joanna Golińska, Rafał Goliński Spółka jawna, Kraków, Polska 003907203 i dokonanie wpisu: EURO-TRADE P.H.Z. Golińscy Spółka jawna, Kraków, Polska.

171317 2011 07 25 A. Wprowadzono zmianę uprawnionego przez wykreślenie wpisu: EURO-TRADE P.H.Z. Golińscy Spółka jawna, Kraków, Polska i dokonanie wpisu: EURO-TRADE Sp. z o.o.Sp.k., Kraków, Polska 003907203.

171869 2011 07 25 A. Wprowadzono zmianę siedziby uprawnionego przez wykreślenie wpisu: Zakłady Przemysłu Cukierniczego MIESZKO S.A., Racibórz, Polska 273243857 i dokonanie wpisu: Zakłady Przemysłu Cukierniczego MIESZKO S.A., Warszawa, Polska 273243857.

172164 2011 07 25 A. Wprowadzono zmianę nazwy uprawnionego przez wykreślenie wpisu: Bahlsen Sweet Spółka z o.o., Skawina, Polska 351623924 i dokonanie wpisu: Bahlsen Spółka z o.o., Skawina, Polska 351623924.

172434 2011 07 25 A. Wprowadzono zmianę uprawnionego przez wykreślenie wpisu: Przedsiębiorstwo Produkcyjno-Handlowe „MISPOL-DYSTRYBUCJA” Spółka z o.o., Białystok, Polska 510957996 i dokonanie wpisu: MISPOL GROUP TRADE Sp. z o.o., Białystok, Warszawa, Polska.

172434 2011 07 25 A. Wprowadzono zmianę uprawnionego przez wykreślenie wpisu: MISPOL GROUP TRADE Sp. z o.o., Białystok, Warszawa, Polska i dokonanie wpisu: MISPOL S.A., Białystok Polska 050400516.

172637 2011 07 27 A. Wprowadzono zmianę uprawnionego przez wykreślenie wpisu: Eastman Chemical Company (a Delaware Corporation), Kingsport, Stany Zjednoczone Ameryki i dokonanie wpisu: Hexion Specialty Chemicals, Inc., Columbus, Stany Zjednoczone Ameryki.

172885 2011 07 18 A. Wprowadzono zmianę nazwy uprawnionego przez wykreślenie wpisu: Zakład Przetwórstwa Mięsnego „Tarczyński” Spółka Akcyjna, Trzebnica, Polska i dokonanie wpisu: TARCZYŃSKI SPÓŁKA AKCYJNA, Trzebnica, Polska 932003793.

172885 2011 07 18 A. Wprowadzono zmianę siedziby uprawnionego przez wykreślenie wpisu: TARCZYŃSKI SPÓŁKA AKCYJNA, Trzebnica, Polska 932003793 i dokonanie wpisu: TARCZYŃSKI SPÓŁKA AKCYJNA, Ujeździec Mały, Polska 932003793.

172885 2011 07 18 A. Wprowadzono zmianę uprawnionego przez wykreślenie wpisu: TARCZYŃSKI SPÓŁKA AKCYJNA, Ujeździec Mały, Polska 932003793 i dokonanie wpisu: TC Nieruchomości Sp. z o.o., Ujeździec Wielki, Polska 021031263.

172885 2011 07 18 A. Wprowadzono zmianę nazwy uprawnionego przez wykreślenie wpisu: TC Nieruchomości Sp. z o.o., Ujeździec Wielki, Polska 021031263 i dokonanie wpisu: Tarczyński Marketing Sp. z o.o., Ujeździec Wielki, Polska 021031263.

172887 2011 07 18 A. Wprowadzono zmianę nazwy uprawnionego przez wykreślenie wpisu: Zakład Przetwórstwa Mięsnego „Tarczyński” Spółka Akcyjna, Trzebnica, Polska i dokonanie wpisu: TARCZYŃSKI SPÓŁKA AKCYJNA, Trzebnica, Polska 932003793.

172887 2011 07 18 A. Wprowadzono zmianę siedziby uprawnionego przez wykreślenie wpisu: TARCZYŃSKI SPÓŁKA AKCYJNA, Trzebnica, Polska 932003793 i dokonanie wpisu: TARCZYŃSKI SPÓŁKA AKCYJNA, Ujeździec Mały, Polska 932003793.

172887 2011 07 18 A. Wprowadzono zmianę uprawnionego przez wykreślenie wpisu: TARCZYŃSKI SPÓŁKA AKCYJNA, Ujeździec Mały, Polska 932003793 i dokonanie wpisu: TC Nieruchomości Sp. z o.o., Ujeździec Wielki, Polska 021031263.

172887 2011 07 18 A. Wprowadzono zmianę nazwy uprawnionego przez wykreślenie wpisu: TC Nieruchomości Sp. z o.o., Ujeździec Wielki, Polska 021031263 i dokonanie wpisu: Tarczyński Marketing Sp. z o.o., Ujeździec Wielki, Polska 021031263.

172945 2011 07 04 A. Wprowadzono zmianę uprawnionego przez wykreślenie wpisu: Przedsiębiorstwo Produkcyjno-Handlowe „ZBYSZKO” Zbigniew Bojanowicz, Białostrzegi, Polska 670631658 i dokonanie wpisu: „ZBYSZKO BOJANOWICZ” Sp. z o.o. S.K.A., Białostrzegi, Polska.

173716 2011 07 07 A. Wprowadzono zmianę uprawnionego przez wykreślenie wpisu: Lorens & Wiktor Spółka z o.o., Warszawa, Polska 017169467 i dokonanie wpisu: Dariusz Lorens, Warszawa, Polska.

173894 2011 07 18 A. Wprowadzono zmianę siedziby uprawnionego przez wykreślenie wpisu: Tarczyński Spółka Akcyjna, Trzebnica, Polska 932003793 i dokonanie wpisu: TARCZYŃSKI SPÓŁKA AKCYJNA, Ujeździec Mały, Polska 932003793.

173894 2011 07 18 A. Wprowadzono zmianę uprawnionego przez wykreślenie wpisu: TARCZYŃSKI SPÓŁKA AKCYJNA, Ujeździec Mały, Polska 932003793 i dokonanie wpisu: TC Nieruchomości Sp. z o.o., Ujeździec Wielki, Polska 021031263.

173894 2011 07 18 A. Wprowadzono zmianę nazwy uprawnionego przez wykreślenie wpisu: TC Nieruchomości Sp. z o.o., Ujeździec Wielki, Polska 021031263 i dokonanie wpisu: Tarczyński Marketing Sp. z o.o., Ujeździec Wielki, Polska 021031263.

173895 2011 07 18 A. Wprowadzono zmianę siedziby uprawnionego przez wykreślenie wpisu: Tarczyński Spółka Akcyjna, Trzebnica, Polska 932003793 i dokonanie wpisu: TARCZYŃSKI SPÓŁKA AKCYJNA, Ujeździec Mały, Polska 932003793.

173895 2011 07 18 A. Wprowadzono zmianę uprawnionego przez wykreślenie wpisu: TARCZYŃSKI SPÓŁKA AKCYJNA, Ujeździec Mały, Polska 932003793 i dokonanie wpisu: TC Nieruchomości Sp. z o.o., Ujeździec Wielki, Polska 021031263.

173895 2011 07 18 A. Wprowadzono zmianę nazwy uprawnionego przez wykreślenie wpisu: TC Nieruchomości Sp. z o.o., Ujeździec Wielki, Polska 021031263 i dokonanie wpisu: Tarczyński Marketing Sp. z o.o., Ujeździec Wielki, Polska 021031263.

173896 2011 07 18 A. Wprowadzono zmianę siedziby uprawnionego przez wykreślenie wpisu: Tarczyński Spółka Akcyjna, Trzebnica, Polska 932003793 i dokonanie wpisu: TARCZYŃSKI SPÓŁKA AKCYJNA, Ujeździec Mały, Polska 932003793.

173896 2011 07 18 A. Wprowadzono zmianę uprawnionego przez wykreślenie wpisu: TARCZYŃSKI SPÓŁKA AKCYJNA, Ujeździec Mały, Polska 932003793 i dokonanie wpisu: TC Nieruchomości Sp. z o.o., Ujeździec Wielki, Polska 021031263.

173896 2011 07 18 A. Wprowadzono zmianę nazwy uprawnionego przez wykreślenie wpisu: TC Nieruchomości Sp. z o.o., Ujeździec Wielki, Polska 021031263 i dokonanie wpisu: Tarczyński Marketing Sp. z o.o., Ujeździec Wielki, Polska 021031263.

173998 2011 07 11 A. Wprowadzono zmianę uprawnionego przez wykreślenie wpisu: Samsonite Corporation (a Delaware Corporation), Denver, Stany Zjednoczone Ameryki i dokonanie wpisu: Samsonite LLC, Enver, Stany Zjednoczone Ameryki.

173998 2011 07 11 A. Wprowadzono zmianę siedziby uprawnionego przez wykreślenie wpisu: Samsonite LLC, Enver, Stany Zjednoczone Ameryki i dokonanie wpisu: Samsonite LLC, Mansfield, Stany Zjednoczone Ameryki.

173998 2011 07 11 A. Wprowadzono zmianę uprawnionego przez wykreślenie wpisu: Samsonite LLC, Mansfield, Stany Zjednoczone Ameryki i dokonanie wpisu: Delilah International S.a.r.l., Luxemburg, Luksemburg.

173998 2011 07 11 A. Wprowadzono zmianę nazwy uprawnionego przez wykreślenie wpisu: Delilah International S.a.r.l., Lu-

xemburg, Luksemburg i dokonanie wpisu: Samsonite IP Holdings S.a.r.l., Luxemburg, Luksemburg.

174102 2011 07 05 A. Wprowadzono zmianę uprawnionego przez wykreślenie wpisu: ICN POLFA Rzeszów S.A., Rzeszów, Polska 690312268 i dokonanie wpisu: VALEANT IPM Sp. z o.o., Rzeszów, Polska 142504822.

174608 2011 07 20 A. Wprowadzono zmianę uprawnionego przez wykreślenie wpisu: „BRATEX” Spółka z o.o., Dębica, Polska 180008499 i dokonanie wpisu: BRATEX DACHY SPÓŁKA Z OGRANICZONA ODPOWIEDZIALNOŚCIĄ SPÓŁKA KOMANDYTOWA, Dębica, Polska 180008499.

174661 2011 07 05 A. Wprowadzono zmianę nazwy uprawnionego przez wykreślenie wpisu: Zakład Produkcji Urządzeń Elektrycznych B. Wypychewicz S.A., Włoszczowa, Polska 290780734 i dokonanie wpisu: ZPUE S.A., Włoszczowa, Polska 290780734.

174792 2011 07 18 A. Wprowadzono zmianę siedziby uprawnionego przez wykreślenie wpisu: „TARDCZYŃSKI” Spółka Akcyjna, Trzebnica, Polska 932003793 i dokonanie wpisu: TARCZYŃSKI SPÓŁKA AKCYJNA, Ujeździec Mały, Polska 932003793.

174792 2011 07 18 A. Wprowadzono zmianę uprawnionego przez wykreślenie wpisu: TARCZYŃSKI SPÓŁKA AKCYJNA, Ujeździec Mały, Polska 932003793 i dokonanie wpisu: TC Nieruchomości Sp. z o.o., Ujeździec Wielki, Polska 021031263.

174792 2011 07 18 A. Wprowadzono zmianę nazwy uprawnionego przez wykreślenie wpisu: TC Nieruchomości Sp. z o.o., Ujeździec Wielki, Polska 021031263 i dokonanie wpisu: Tarczyński Marketing Sp. z o.o., Ujeździec Wielki, Polska 021031263.

175474 2011 07 11 F. Dokonano wpisu: W dniu 29 września 2010 r. do Urzędu Patentowego RP wpłynął wniosek o dokonanie w rejestrze informacji o zajęciu prawa ochronnego na przedmiotowy znak towarowy (Nr zawiadomienia: NE/39415/ZAUT/VIII/2010 Cz. Nr 39415, z dnia 23.09.2010 r.).

175902 2011 07 04 A. Wprowadzono zmianę uprawnionego przez wykreślenie wpisu: Przedsiębiorstwo Produkcyjno-Handlowe „ZBYSZKO” Zbigniew Bojanowicz, Białobrzegi, Polska 670631658 i dokonanie wpisu: „ZBYSZKO BOJANOWICZ” Sp. z o.o. S.K.A., Białobrzegi, Polska.

176089 2011 07 06 D. Wykreślono wpis: Zgodnie z wnioskiem z dnia 07 lipca 2006 r. ustanawia się zastaw zwykły na prawie ochronnym przedmiotowego znaku towarowego, na podstawie umowy zastawów cywilnych z dnia 5 lipca 2006 r.

176089 2011 07 06 D. Wykreślono wpis: W celu zabezpieczenia wierzytelności przysługujących Deutsche Bank AG. London Branch z siedzibą w Londynie, Wielka Brytania wobec spółki Zielona Budka (Mielec) Spółka z o.o., z siedzibą w Mielcu, wynikających z Umowy Kredytów Nadrzędnych zawartej w dniu 05 lipca 2006 r. ustanowiono na rzecz spółki Deutsche Bank AG, London Branch z siedzibą w Londynie, Wielka Brytania zastaw cywilny na prawie ochronnym R-176089, zgodnie z Umową Zastawów Rejestrowych z dnia 02 kwietnia 2008 r.

176241 2011 07 27 A. Wprowadzono zmianę siedziby uprawnionego przez wykreślenie wpisu: „KUBRA” Spółka z o.o., Puchały, Polska 016443452 i dokonanie wpisu: „KUBRA” Spółka z o.o., Michalówce, Polska 016443452.

176242 2011 07 27 A. Wprowadzono zmianę siedziby uprawnionego przez wykreślenie wpisu: „KUBRA” Spółka z o.o., Puchały, Polska 016443452 i dokonanie wpisu: „KUBRA” Spółka z o.o., Michalówce, Polska 016443452.

176769 2011 07 27 A. Wprowadzono zmianę uprawnionego przez wykreślenie wpisu: Peek & Cloppenburg KG, Düsseldorf, Niemcy i dokonanie wpisu: Creative Brands C.V., Den Haag, Holandia.

176769 2011 07 27 A. Wprowadzono zmianę uprawnionego przez wykreślenie wpisu: Creative Brands C.V., Den Haag, Holandia.

dia i dokonanie wpisu: CBM Creative Brands Marken GmbH, Zürich, Szwajcaria.

176805 2011 07 08 A. Wprowadzono zmianę nazwy uprawnionego przez wykreślenie wpisu: GRUPA WYDAWNICZA INFOR Spółka Akcyjna, Warszawa, Polska i dokonanie wpisu: INFOR PL S.A., Warszawa, Polska.

176805 2011 07 08 A. Wprowadzono zmianę uprawnionego przez wykreślenie wpisu: INFOR PL S.A., Warszawa, Polska 011617580 i dokonanie wpisu: INFOR BIZNES Sp. z o.o., Warszawa, Polska.

176807 2011 07 08 A. Wprowadzono zmianę nazwy uprawnionego przez wykreślenie wpisu: GRUPA WYDAWNICZA INFOR Spółka Akcyjna, Warszawa, Polska i dokonanie wpisu: INFOR PL S.A., Warszawa, Polska.

176807 2011 07 08 A. Wprowadzono zmianę uprawnionego przez wykreślenie wpisu: INFOR PL S.A., Warszawa, Polska 011617580 i dokonanie wpisu: INFOR BIZNES Sp. z o.o., Warszawa, Polska.

176808 2011 07 08 A. Wprowadzono zmianę nazwy uprawnionego przez wykreślenie wpisu: GRUPA WYDAWNICZA INFOR Spółka Akcyjna, Warszawa, Polska i dokonanie wpisu: INFOR PL S.A., Warszawa, Polska.

176808 2011 07 08 A. Wprowadzono zmianę uprawnionego przez wykreślenie wpisu: INFOR PL S.A., Warszawa, Polska 011617580 i dokonanie wpisu: INFOR BIZNES Sp. z o.o., Warszawa, Polska.

176869 2011 07 04 A. Wprowadzono zmianę uprawnionego przez wykreślenie wpisu: Przedsiębiorstwo Produkcyjno-Handlowe ZBYSZKO Zbigniew Bojanowicz, Białobrzegi, Polska 670631658 i dokonanie wpisu: „ZBYSZKO BOJANOWICZ” Sp. z O.O.S.K.A., Białobrzegi, Polska.

176905 2011 07 08 A. Wprowadzono zmianę uprawnionego przez wykreślenie wpisu: „EPI” Michał Kosela, Wrocław, Polska 006014807 i dokonanie wpisu: „EPI” Sp. z o.o., Sp.k., Wrocław, Polska 021401292.

176911 2011 07 20 D. Dokonano wpisu: W dniu 9 listopada 2010r. na podstawie postanowienia Sądu Rejonowego dla m.st. Warszawy w Warszawie Wydział XI Gospodarczy – Rejestru Zastawów (sygn. akt WA.XI.Ns-Rej.Za. 12561/10/982) wpisano do Rejestru Zastawów pod pozycją 2236057 zastaw rejestrowy na prawie ochronnym udzielonym na znak towarowy R-176911 w celu zabezpieczenia wierzytelności przysługujących spółce Fortis Bank NV/SA z siedzibą w Brukseli, Belgia wobec spółek: Decenio Sp. z o.o. z siedzibą w Warszawie, A.N. International 2 S.A.R.L. z siedzibą w Luksemburgu, Agros Nova Sp. z o.o. z siedzibą w Warszawie, Invest Nova Sp. z o.o., z siedzibą w Warszawie, Elbro Sp. z o.o., z siedzibą w Warszawie, Kujawskie Zakłady Przemysłu Owocowo-Warzywnego Włocławek Sp. z o.o. z siedzibą we Włocławku, Kotlin Dystrybucja Sp. z o.o. z siedzibą w Warszawie.

177543 2011 07 04 A. Wprowadzono zmianę uprawnionego przez wykreślenie wpisu: VAN PUR SA, Warszawa, Polska i dokonanie wpisu: VP Marketing Sp. z o.o., Warszawa, Polska.

177974 2011 07 27 A. Wprowadzono zmianę uprawnionego przez wykreślenie wpisu: Peek & Cloppenburg KG, Düsseldorf, Niemcy i dokonanie wpisu: Creative Brands C.V., Den Haag, Holandia.

177974 2011 07 27 A. Wprowadzono zmianę uprawnionego przez wykreślenie wpisu: Creative Brands C.V., Den Haag, Holandia i dokonanie wpisu: CBM Creative Brands Marken GmbH, Zürich, Szwajcaria.

178022 2011 07 04 A. Wprowadzono zmianę nazwy uprawnionego przez wykreślenie wpisu: Media Regionalne Sp. z o.o., Warszawa, Polska i dokonanie wpisu: Media Regionalne Biuro Reklamy Spółka z o.o., Warszawa, Polska 142708648.

178593 2011 07 18 A. Wprowadzono zmianę siedziby uprawnionego przez wykreślenie wpisu: Tarczyński Spółka Akcyjna, Trzebnica, Polska 932003793 i dokonanie wpisu: TARCZYŃSKI SPÓŁKA AKCYJNA, Ujeździec Mały, Polska 932003793.

178593 2011 07 18 A. Wprowadzono zmianę uprawnionego przez wykreślenie wpisu: TARCZYŃSKI SPÓŁKA AKCYJNA, Ujeździec Mały, Polska 932003793 i dokonanie wpisu: TC Nieruchomości Sp. z o.o., Ujeździec Wielki, Polska 021031263.

178593 2011 07 18 A. Wprowadzono zmianę nazwy uprawnionego przez wykreślenie wpisu: TC Nieruchomości Sp. z o.o., Ujeździec Wielki, Polska 021031263 i dokonanie wpisu: Tarczyński Marketing Sp. z o.o., Ujeździec Wielki, Polska 021031263.

178627 2011 07 08 A. Wprowadzono zmianę nazwy uprawnionego przez wykreślenie wpisu: Grupa Wydawnicza INFOR Spółka Akcyjna, Warszawa, Polska 011617580 i dokonanie wpisu: INFOR PL S.A., Warszawa, Polska 011617580.

178627 2011 07 08 A. Wprowadzono zmianę uprawnionego przez wykreślenie wpisu: INFOR PL S.A., Warszawa, Polska 011617580 i dokonanie wpisu: INFOR BIZNES Sp. z o.o., Warszawa, Polska.

178732 2011 07 04 A. Wprowadzono zmianę uprawnionego przez wykreślenie wpisu: Przedsiębiorstwo Produkcyjno-Handlowe „ZBYSZKO” Zbigniew Bojanowicz, Białobrzegi, Polska 670631658 i dokonanie wpisu: „ZBYSZKO BOJANOWICZ” Sp. z o.o. S.K.A., Białobrzegi, Polska.

178804 2011 07 05 A. Wprowadzono zmianę uprawnionego przez wykreślenie wpisu: Bank BPH Spółka Akcyjna, Kraków, Polska 350535626 i dokonanie wpisu: Bank Polska Kasa Opieki S.A., Warszawa, Polska 000010205.

178805 2011 07 05 A. Wprowadzono zmianę uprawnionego przez wykreślenie wpisu: Bank BPH Spółka Akcyjna, Kraków, Polska 350535626 i dokonanie wpisu: Bank Polska Kasa Opieki S.A., Warszawa, Polska 000010205.

178806 2011 07 05 A. Wprowadzono zmianę uprawnionego przez wykreślenie wpisu: Bank BPH Spółka Akcyjna, Kraków, Polska 350535626 i dokonanie wpisu: Bank Polska Kasa Opieki S.A., Warszawa, Polska 000010205.

178807 2011 07 05 A. Wprowadzono zmianę uprawnionego przez wykreślenie wpisu: Bank BPH Spółka Akcyjna, Kraków, Polska 350535626 i dokonanie wpisu: Bank Polska Kasa Opieki S.A., Warszawa, Polska 000010205.

178808 2011 07 05 A. Wprowadzono zmianę uprawnionego przez wykreślenie wpisu: Bank BPH Spółka Akcyjna, Kraków, Polska 350535626 i dokonanie wpisu: Bank Polska Kasa Opieki S.A., Warszawa, Polska 000010205.

178988 2011 07 26 A. Wprowadzono zmianę nazwy uprawnionego przez wykreślenie wpisu: Zakład Przetwórstwa Mięsnego „TARCZYŃSKI” Spółka Akcyjna, Trzebnica, Polska 932003793 i dokonanie wpisu: TARCZYŃSKI S.A., Trzebnica, Polska 932003793.

178988 2011 07 26 A. Wprowadzono zmianę siedziby uprawnionego przez wykreślenie wpisu: TARCZYŃSKI S.A., Trzebnica, Polska 932003793 i dokonanie wpisu: TARCZYŃSKI S.A., Ujeździec Mały, Polska 932003793.

178988 2011 07 26 A. Wprowadzono zmianę uprawnionego przez wykreślenie wpisu: TARCZYŃSKI S.A., Ujeździec Mały, Polska 932003793 i dokonanie wpisu: TC Nieruchomości Sp. z o.o., Ujeździec Wielki, Polska 021031263.

178988 2011 07 26 A. Wprowadzono zmianę nazwy uprawnionego przez wykreślenie wpisu: TC Nieruchomości Sp. z o.o., Ujeździec Wielki, Polska 021031263 i dokonanie wpisu: TARCZYŃSKI MARKETINH Sp. z o.o., Ujeździec Wielki, Polska 021031263.

178989 2011 07 26 A. Wprowadzono zmianę nazwy uprawnionego przez wykreślenie wpisu: Zakład Przetwórstwa Mięsnego

„TARCZYŃSKI” Spółka Akcyjna, Trzebnica, Polska 932003793 i dokonanie wpisu: TARCZYŃSKI S.A., Trzebnica, Polska 932003793.

178989 2011 07 26 A. Wprowadzono zmianę siedziby uprawnionego przez wykreślenie wpisu: TARCZYŃSKI S.A., Trzebnica, Polska 932003793 i dokonanie wpisu: TARCZYŃSKI S.A., Ujeździec Mały, Polska 932003793.

178989 2011 07 26 A. Wprowadzono zmianę uprawnionego przez wykreślenie wpisu: TARCZYŃSKI S.A., Ujeździec Mały, Polska 932003793 i dokonanie wpisu: TC Nieruchomości Sp. z o.o., Ujeździec Wielki, Polska 021031263.

178989 2011 07 26 A. Wprowadzono zmianę nazwy uprawnionego przez wykreślenie wpisu: TC Nieruchomości Sp. z o.o., Ujeździec Wielki, Polska 021031263 i dokonanie wpisu: TARCZYŃSKI MARKETINH Sp. z o.o., Ujeździec Wielki, Polska 021031263.

178990 2011 07 25 A. Wprowadzono zmianę nazwy uprawnionego przez wykreślenie wpisu: Zakład Przetwórstwa Mięsnego „TARCZYŃSKI” Spółka Akcyjna, Trzebnica, Polska 932003793 i dokonanie wpisu: TARCZYŃSKI S.A., Trzebnica, Polska 932003793.

178990 2011 07 25 A. Wprowadzono zmianę siedziby uprawnionego przez wykreślenie wpisu: TARCZYŃSKI S.A., Trzebnica, Polska 932003793 i dokonanie wpisu: TARCZYŃSKI S.A., Ujeździec Mały, Polska 932003793.

178990 2011 07 25 A. Wprowadzono zmianę uprawnionego przez wykreślenie wpisu: TARCZYŃSKI S.A., Ujeździec Mały, Polska 932003793 i dokonanie wpisu: TC Nieruchomości Sp. z o.o., Ujeździec Wielki, Polska 021031263.

178990 2011 07 25 A. Wprowadzono zmianę nazwy uprawnionego przez wykreślenie wpisu: TC Nieruchomości Sp. z o.o., Ujeździec Wielki, Polska 021031263 i dokonanie wpisu: TARCZYŃSKI MARKETINH Sp. z o.o., Ujeździec Wielki, Polska 021031263.

178991 2011 07 25 A. Wprowadzono zmianę nazwy uprawnionego przez wykreślenie wpisu: Zakład Przetwórstwa Mięsnego „TARCZYŃSKI” Spółka Akcyjna, Trzebnica, Polska 932003793 i dokonanie wpisu: TARCZYŃSKI S.A., Trzebnica, Polska 932003793.

178991 2011 07 25 A. Wprowadzono zmianę siedziby uprawnionego przez wykreślenie wpisu: TARCZYŃSKI S.A., Trzebnica, Polska 932003793 i dokonanie wpisu: TARCZYŃSKI S.A., Ujeździec Mały, Polska 932003793.

178991 2011 07 25 A. Wprowadzono zmianę uprawnionego przez wykreślenie wpisu: TARCZYŃSKI S.A., Ujeździec Mały, Polska 932003793 i dokonanie wpisu: TC Nieruchomości Sp. z o.o., Ujeździec Wielki, Polska 021031263.

178991 2011 07 25 A. Wprowadzono zmianę nazwy uprawnionego przez wykreślenie wpisu: TC Nieruchomości Sp. z o.o., Ujeździec Wielki, Polska 021031263 i dokonanie wpisu: TARCZYŃSKI MARKETINH Sp. z o.o., Ujeździec Wielki, Polska 021031263.

178992 2011 07 25 A. Wprowadzono zmianę nazwy uprawnionego przez wykreślenie wpisu: Zakład Przetwórstwa Mięsnego „TARCZYŃSKI” Spółka Akcyjna, Trzebnica, Polska 932003793 i dokonanie wpisu: TARCZYŃSKI S.A., Trzebnica, Polska 932003793.

178992 2011 07 25 A. Wprowadzono zmianę siedziby uprawnionego przez wykreślenie wpisu: TARCZYŃSKI S.A., Trzebnica, Polska 932003793 i dokonanie wpisu: TARCZYŃSKI S.A., Ujeździec Mały, Polska 932003793.

178992 2011 07 25 A. Wprowadzono zmianę uprawnionego przez wykreślenie wpisu: TARCZYŃSKI S.A., Ujeździec Mały, Polska 932003793 i dokonanie wpisu: TC Nieruchomości Sp. z o.o., Ujeździec Wielki, Polska 021031263.

178992 2011 07 25 A. Wprowadzono zmianę nazwy uprawnionego przez wykreślenie wpisu: TC Nieruchomości Sp. z o.o., Ujeździec Wielki, Polska 021031263 i dokonanie wpisu: TARCZYŃSKI MARKETINH Sp. z o.o., Ujeździec Wielki, Polska 021031263.

178993 2011 07 25 A. Wprowadzono zmianę nazwy uprawnionego przez wykreślenie wpisu: Zakład Przetwórstwa Mięsnego „TARCZYŃSKI” Spółka Akcyjna, Trzebnica, Polska 932003793 i dokonanie wpisu: TARCZYŃSKI S.A., Trzebnica, Polska 932003793.

178993 2011 07 25 A. Wprowadzono zmianę siedziby uprawnionego przez wykreślenie wpisu: TARCZYŃSKI S.A., Trzebnica, Polska 932003793 i dokonanie wpisu: TARCZYŃSKI S.A., Ujeździec Mały, Polska 932003793.

178993 2011 07 25 A. Wprowadzono zmianę uprawnionego przez wykreślenie wpisu: TARCZYŃSKI S.A., Ujeździec Mały, Polska 932003793 i dokonanie wpisu: TC Nieruchomości Sp. z o.o., Ujeździec Wielki, Polska 021031263.

178993 2011 07 25 A. Wprowadzono zmianę nazwy uprawnionego przez wykreślenie wpisu: TC Nieruchomości Sp. z o.o., Ujeździec Wielki, Polska 021031263 i dokonanie wpisu: TARCZYŃSKI MARKETINH Sp. z o.o., Ujeździec Wielki, Polska 021031263.

179328 2011 07 07 A. Wprowadzono zmianę uprawnionego przez wykreślenie wpisu: „KUL-MED.” Monika Kuleczko-Gromczyk, Łódź, Polska 472915432 i dokonanie wpisu: Delia Cosmetics Sp. z o.o. Rzgów, Polska.

179471 2011 07 08 A. Wprowadzono zmianę nazwy uprawnionego przez wykreślenie wpisu: GRUPA WYDAWNICZA INFOR Spółka Akcyjna, Warszawa, Polska 011617580 i dokonanie wpisu: INFOR PL S.A., Warszawa, Polska 011617580.

179471 2011 07 08 A. Wprowadzono zmianę uprawnionego przez wykreślenie wpisu: INFOR PL S.A., Warszawa, Polska 011617580 i dokonanie wpisu: INFOR BIZNES Sp. z o.o., Warszawa, Polska.

180680 2011 07 06 D. Wykreślono wpis: W celu zabezpieczenia wiarygodności przysługujących Deutsche Bank AG. London Branch z siedzibą w Londynie, Wielka Brytania wobec spółki Zielona Budka (Mielec) Spółka z o.o., z siedzibą w Mielcu, wynikających z Umowy Kredytów Nadrzędnych zawartej w dniu 05 lipca 2006 r. ustanowiono na rzecz spółki Deutsche Bank AG, London Branch z siedzibą w Londynie, Wielka Brytania zastaw cywilny na prawie ochronnym R-180680, zgodnie z Umową Zastawów Rejestrowych z dnia 02 kwietnia 2008 r.

180935 2011 07 08 A. Wprowadzono zmianę uprawnionego przez wykreślenie wpisu: MEDORT DYSTRYBUCJA HANDEL Spółka z o.o., Łódź, Polska 47711259 i dokonanie wpisu: Firma Ortopedyczna MEDORT S.A., Łódź, Polska 471684025.

180935 2011 07 08 A. Wprowadzono zmianę uprawnionego przez wykreślenie wpisu: Firma Ortopedyczna MEDORT, Łódź, Polska 471684025 i dokonanie wpisu: MDH Sp. z o.o., Łódź, Polska 472253652.

181790 2011 07 04 A. Wprowadzono zmianę uprawnionego przez wykreślenie wpisu: BERTI Spółka z o.o., Szczecin, Polska 810915540 i dokonanie wpisu: STOKROTKA Sp. z o.o., Lublin, Polska.

181791 2011 07 05 A. Wprowadzono zmianę uprawnionego przez wykreślenie wpisu: ICN POLFA Rzeszów S.A., Rzeszów, Polska 690312268 i dokonanie wpisu: VALEANT IPM SPÓŁKA Z OGRANICZONĄ ODPOWIEDZIALNOŚCIĄ, Rzeszów, Polska 142504822.

181988 2011 07 05 A. Wprowadzono zmianę uprawnionego przez wykreślenie wpisu: ICN POLFA Rzeszów S.A., Rzeszów, Polska 690312268 i dokonanie wpisu: VALEANT IPM Sp. z o.o., Rzeszów, Polska 142504822.

183542 2011 07 04 A. Wprowadzono zmianę uprawnionego przez wykreślenie wpisu: SYNDYKAT Sp. z o.o., Łódź, Polska 100896418 i dokonanie wpisu: SDK SPÓŁKA Z OGRANICZONĄ ODPOWIEDZIALNOŚCIĄ SPÓŁKA KOMANDYTOWA, Łódź, Polska.

183853 2011 07 04 A. Wprowadzono zmianę nazwy uprawnionego przez wykreślenie wpisu: Axel Springer Polska Sp. z o.o., Warszawa, Polska i dokonanie wpisu: Ringier Axel Springer Polska Sp. z o.o., Warszawa, Polska.

184013 2011 07 18 A. Wprowadzono zmianę siedziby uprawnionego przez wykreślenie wpisu: TARCZYŃSKI Spółka Akcyjna, Trzebnica, Polska 932003793 i dokonanie wpisu: TARCZYŃSKI SPÓŁKA AKCYJNA, Ujeździec Mały, Polska 932003793.

184013 2011 07 18 A. Wprowadzono zmianę uprawnionego przez wykreślenie wpisu: TARCZYŃSKI SPÓŁKA AKCYJNA, Ujeździec Mały, Polska 932003793 i dokonanie wpisu: TC Nieruchomości Sp. z o.o., Ujeździec Wielki, Polska 021031263.

184013 2011 07 18 A. Wprowadzono zmianę nazwy uprawnionego przez wykreślenie wpisu: TC Nieruchomości Sp. z o.o., Ujeździec Wielki, Polska 021031263 i dokonanie wpisu: Tarczyński Marketing Sp. z o.o., Ujeździec Wielki, Polska 021031263.

184486 2011 07 07 A. Wprowadzono zmianę uprawnionego przez wykreślenie wpisu: EMO FARM Spółka z o.o., Ksawerów k/Łodzi, Polska 473107958 i dokonanie wpisu: VALEANT IPM Sp. z o.o., Rzeszów, Polska 142504822.

185159 2011 07 08 A. Wprowadzono zmianę uprawnionego przez wykreślenie wpisu: Fabryka Farb i Lakierów „ŚNIEŻKA” S.A., Lubzina, Polska 690527477 i dokonanie wpisu: „IP SOLUTIONS” Sp. z o.o., Brzeźnica, Polska 180632849.

185160 2011 07 08 A. Wprowadzono zmianę uprawnionego przez wykreślenie wpisu: Fabryka Farb i Lakierów „ŚNIEŻKA” S.A., Lubzina, Polska 690527477 i dokonanie wpisu: „IP SOLUTIONS” Sp. z o.o., Brzeźnica, Polska 180632849.

185594 2011 07 04 A. Wprowadzono zmianę uprawnionego przez wykreślenie wpisu: Cobra Beer Limited, Londyn, Wielka Brytania i dokonanie wpisu: Cobra Beer Partnership Limited, Burton Upon Trent, Wielka Brytania.

186030 2011 07 26 A. Wprowadzono zmianę uprawnionego przez wykreślenie wpisu: ZELMER S.A., Rzeszów, Polska 000034648 i dokonanie wpisu: ZELMER Market Sp. z o.o., Rzeszów, Polska 1806333547.

186031 2011 07 26 A. Wprowadzono zmianę uprawnionego przez wykreślenie wpisu: ZELMER S.A., Rzeszów, Polska 000034648 i dokonanie wpisu: ZELMER Market Sp. z o.o., Rzeszów, Polska 1806333547.

186084 2011 07 15 A. Wprowadzono zmianę uprawnionego przez wykreślenie wpisu: „Chatier” Barbara Kucjas, Katowice, Polska 277882436 i dokonanie wpisu: Firma Handlowa A & PARFUME FACTORY Marek Asenkowicz, Katowice, Polska.

186171 2011 07 06 A. Wprowadzono zmianę uprawnionego przez wykreślenie wpisu: BOLS Sp. z o.o., Oborniki Wielkopolskie, Polska i dokonanie wpisu: CEDC INTERNATIONAL Spółka z ograniczoną odpowiedzialnością, Oborniki Wielkopolskie, Polska 002160096.

186171 2011 07 06 D. Wykreślono wpis:

3) zastaw zwykły na zabezpieczenie Zabezpieczonej Wierzytelności z Gwarancji Zastawcy w EUR (zgodnie z definicją zawartą w Umowie);

4) zastaw zwykły na zabezpieczenie Zabezpieczonej Wierzytelności z Gwarancji Zastawcy w USD (zgodnie z definicją zawartą w Umowie);

5) zastaw zwykły na zabezpieczenie Zabezpieczonej Wierzytelności z Gwarancji Gwaranta 1 w EUR (zgodnie z definicją zawartą w Umowie);

6) zastaw zwykły na zabezpieczenie Zabezpieczonej Wierzytelności z Gwarancji Gwaranta 1 w EUR (zgodnie z definicją zawartą w Umowie);

9) zastaw zwykły na zabezpieczenie Zabezpieczonej Wierzytelności z Gwarancji Gwaranta 3 w EUR (zgodnie z definicją zawartą w Umowie);

10) zastaw zwykły na zabezpieczenie Zabezpieczonej Wierzytelności z Gwarancji Gwaranta 3 w EUR (zgodnie z definicją zawartą w Umowie);

11) zastaw zwykły na zabezpieczenie Zabezpieczonej Wierzytelności z Gwarancji Gwaranta 4 w EUR (zgodnie z definicją zawartą w Umowie);

12) zastaw zwykły na zabezpieczenie Zabezpieczonej Wierzytelności z Gwarancji Gwaranta 4 w EUR (zgodnie z definicją zawartą w Umowie);

13) zastaw zwykły na zabezpieczenie Zabezpieczonej Wierzytelności z Gwarancji Gwaranta 5 w EUR (zgodnie z definicją zawartą w Umowie);

14) zastaw zwykły na zabezpieczenie Zabezpieczonej Wierzytelności z Gwarancji Gwaranta 5 w EUR (zgodnie z definicją zawartą w Umowie);

15) zastaw zwykły na zabezpieczenie Zabezpieczonej Wierzytelności z Gwarancji Gwaranta 6 w EUR (zgodnie z definicją zawartą w Umowie);

16) zastaw zwykły na zabezpieczenie Zabezpieczonej Wierzytelności z Gwarancji Gwaranta 6 w EUR (zgodnie z definicją zawartą w Umowie);

17) zastaw zwykły na zabezpieczenie Zabezpieczonej Wierzytelności z Gwarancji Gwaranta 7 w EUR (zgodnie z definicją zawartą w Umowie);

18) zastaw zwykły na zabezpieczenie Zabezpieczonej Wierzytelności z Gwarancji Gwaranta 7 w EUR (zgodnie z definicją zawartą w Umowie);

19) zastaw zwykły na zabezpieczenie Zabezpieczonej Wierzytelności z Gwarancji Gwaranta 8 w EUR (zgodnie z definicją zawartą w Umowie);

20) zastaw zwykły na zabezpieczenie Zabezpieczonej Wierzytelności z Gwarancji Gwaranta 8 w EUR (zgodnie z definicją zawartą w Umowie);

21) zastaw zwykły na zabezpieczenie Zabezpieczonej Wierzytelności z Gwarancji Gwaranta 9 w EUR (zgodnie z definicją zawartą w Umowie);

22) zastaw zwykły na zabezpieczenie Zabezpieczonej Wierzytelności z Gwarancji Gwaranta 9 w EUR (zgodnie z definicją zawartą w Umowie);

23) zastaw zwykły na zabezpieczenie Zabezpieczonej Wierzytelności z Gwarancji Gwaranta 10 w EUR (zgodnie z definicją zawartą w Umowie);

24) zastaw zwykły na zabezpieczenie Zabezpieczonej Wierzytelności z Gwarancji Gwaranta 10 w EUR (zgodnie z definicją zawartą w Umowie);

25) zastaw zwykły na zabezpieczenie Zabezpieczonej Wierzytelności z Gwarancji Gwaranta 11 w EUR (zgodnie z definicją zawartą w Umowie);

26) zastaw zwykły na zabezpieczenie Zabezpieczonej Wierzytelności z Gwarancji Gwaranta 11 w EUR (zgodnie z definicją zawartą w Umowie);

27) zastaw zwykły na zabezpieczenie Zabezpieczonej Wierzytelności z Gwarancji Gwaranta 12 w EUR (zgodnie z definicją zawartą w Umowie);

28) zastaw zwykły na zabezpieczenie Zabezpieczonej Wierzytelności z Gwarancji Gwaranta 12 w EUR (zgodnie z definicją zawartą w Umowie);

29) zastaw zwykły na zabezpieczenie Zabezpieczonej Wierzytelności z Gwarancji Gwaranta 13 w EUR (zgodnie z definicją zawartą w Umowie);

30) zastaw zwykły na zabezpieczenie Zabezpieczonej Wierzytelności z Gwarancji Gwaranta 13 w EUR (zgodnie z definicją zawartą w Umowie);

187127 2011 07 05 A. Wprowadzono zmianę nazwy uprawnionego przez wykreślenie wpisu: ROSETT Collection Przedsiębiorstwo Produkcyjno-Handlowe Grzegorz Gawroński, Oborniki Wlkp., Polska 631563460 i dokonanie wpisu: ROSETT FASHION GROUP Grzegorz Gawroński, Oborniki, Polska 631563460.

187632 2011 07 26 A. Wprowadzono zmianę siedziby uprawnionego przez wykreślenie wpisu: TARCZYŃSKI, Spółka Akcyjna, Trzebnica, Polska 932003793 i dokonanie wpisu: TARCZYŃSKI SPÓŁKA AKCYJNA, Ujeździec Mały, Polska 932003793.

187632 2011 07 26 A. Wprowadzono zmianę uprawnionego przez wykreślenie wpisu: TARCZYŃSKI SPÓŁKA AKCYJNA, Ujeździec Mały, Polska 932003793 i dokonanie wpisu: TC Nieruchomości Sp. z o.o., Ujeździec Wielki, Polska 021031263.

187632 2011 07 26 A. Wprowadzono zmianę nazwy uprawnionego przez wykreślenie wpisu: TC Nieruchomości Sp. z o.o., Ujeździec Wielki, Polska 021031263 i dokonanie wpisu: TARCZYŃSKI MARKETING Sp. z o.o., Ujeździec Wielki, Polska 021031263.

187853 2011 07 08 A. Wprowadzono zmianę uprawnionego przez wykreślenie wpisu: VTS HQ Spółka z ograniczoną odpowiedzialnością, Suchy Dwór, Polska 220079528 i dokonanie wpisu: Shining Furrow S.a.r.l., Luksemburg, Luksemburg.

187853 2011 07 08 A. Wprowadzono zmianę uprawnionego przez wykreślenie wpisu: Shining Furrow S.a.r.l., Luksemburg, Luksemburg i dokonanie wpisu: VTS GROUP S.A., Luksemburg, Luksemburg.

187908 2011 07 05 A. Wprowadzono zmianę uprawnionego przez wykreślenie wpisu: LNB POLAND Spółka z o.o., Kiszkowo, Polska i dokonanie wpisu: CARGILL (POLSKA) SPÓŁKA Z OGRANICZONĄ ODPOWIEDIALNOŚCIĄ, Warszawa, Polska.

187908 2011 07 05 A. Wprowadzono zmianę uprawnionego przez wykreślenie wpisu: CARGILL (POLSKA) SPÓŁKA Z OGRANICZONĄ ODPOWIEDIALNOŚCIĄ, Warszawa, Polska i dokonanie wpisu: CAN Technologies, Inc., Hopkins, Stany Zjednoczone Ameryki.

188560 2011 07 05 A. Wprowadzono zmianę uprawnionego przez wykreślenie wpisu: LNB POLAND Spółka z o.o., Kiszkowo, Polska i dokonanie wpisu: CARGILL (POLSKA) SPÓŁKA Z OGRANICZONĄ ODPOWIEDIALNOŚCIĄ, Warszawa, Polska.

188560 2011 07 05 A. Wprowadzono zmianę uprawnionego przez wykreślenie wpisu: CARGILL (POLSKA) SPÓŁKA Z OGRANICZONĄ ODPOWIEDIALNOŚCIĄ, Warszawa, Polska i dokonanie wpisu: CAN Technologies, Inc., Hopkins, Stany Zjednoczone Ameryki.

188561 2011 07 05 A. Wprowadzono zmianę uprawnionego przez wykreślenie wpisu: LNB POLAND Spółka z o.o., Kiszkowo, Polska i dokonanie wpisu: CARGILL (POLSKA) SPÓŁKA Z OGRANICZONĄ ODPOWIEDIALNOŚCIĄ, Warszawa, Polska.

188561 2011 07 05 A. Wprowadzono zmianę uprawnionego przez wykreślenie wpisu: CARGILL (POLSKA) SPÓŁKA Z OGRANICZONĄ ODPOWIEDIALNOŚCIĄ, Warszawa, Polska i dokonanie wpisu: CAN Technologies, Inc., Hopkins, Stany Zjednoczone Ameryki.

189113 2011 07 06 A. Wprowadzono zmianę uprawnionego przez wykreślenie wpisu: LNB POLAND Spółka z o.o., Kiszkowo, Polska i dokonanie wpisu: CARGILL (POLSKA) SPÓŁKA Z OGRANICZONĄ ODPOWIEDIALNOŚCIĄ, Warszawa, Polska.

189113 2011 07 06 A. Wprowadzono zmianę uprawnionego przez wykreślenie wpisu: CARGILL (POLSKA) SPÓŁKA Z OGRANICZONĄ ODPOWIEDIALNOŚCIĄ, Warszawa, Polska i dokonanie wpisu: CAN Technologies, Inc., Hopkins, Stany Zjednoczone Ameryki.

189145 2011 07 06 D. Wykreślono wpis: W celu zabezpieczenia wierzytelności przysługujących Deutsche Bank AG. London Branch z siedzibą w Londynie, Wielka Brytania wobec spółki Zielenka Budka (Mielec) Spółka z o.o., z siedzibą w Mielcu, wynikających z Umowy Kredytów Nadrzędnych zawartej w dniu 05 lipca 2006 r. ustanowiono na rzecz spółki Deutsche Bank AG, London Branch z siedzibą w Londynie, Wielka Brytania zastaw cywilny na prawie ochronnym R-189145, zgodnie z Umową Zastawów Rejestrowych z dnia 02 kwietnia 2008 r.

189446 2011 07 08 A. Wprowadzono zmianę nazwy uprawnionego przez wykreślenie wpisu: „Nowy Przewoźnik” Spółka z ograniczoną odpowiedzialnością, Warszawa, Polska 015789154

i dokonanie wpisu: Nowy Przewoźnik Spółka z ograniczoną odpowiedzialnością w upadłości likwidacyjnej, Warszawa, Polska 015789154

189446 2011 07 08 A. Wprowadzono zmianę uprawnionego przez wykreślenie wpisu: Nowy Przewoźnik Spółka z ograniczoną odpowiedzialnością w upadłości likwidacyjnej, Warszawa, Polska 015789154 i dokonanie wpisu: EUROLOT S.A., Warszawa, Polska 012278298.

190952 2011 07 06 D. Dokonano wpisu: W dniu 23 grudnia 2010 r. na podstawie postanowienia Sądu Rejonowego dla m.st. Warszawy w Warszawie Wydział XI Gospodarczy – Rejestru Zastawów (sygn. akt WA.XI.NsRejZa. 12542/10/741) wpisano do Rejestru Zastawów pod pozycją 2241394 zastaw rejestrowy na prawie ochronnym udzielonym na znak towarowy R-190952 w celu zabezpieczenia wierzytelności przysługujących spółce Fortis Bank NV/SA z siedzibą w Brukseli, Belgia wobec spółek: Decenio Sp. z o.o. z siedzibą w Warszawie, A.N. International 2 S.A.R.L. z siedzibą w Luksemburgu, Agros Nova Sp. z o.o. z siedzibą w Warszawie, Invest Nova Sp. z o.o., z siedzibą w Warszawie, Elbro Sp. z o.o., z siedzibą w Warszawie, Kujawskie Zakłady Przemysłu Owocowo-Warzywnego Włocławek Sp. z o.o. z siedzibą we Włocławku, Kotlin Dystrybucja Sp. z o.o. z siedzibą w Warszawie.

190607 2011 07 06 D. Wykreślono wpis: W celu zabezpieczenia wierzytelności przysługujących Deutsche Bank AG. London Branch z siedzibą w Londynie, Wielka Brytania wobec spółki Zieleną Budka (Mielec) Spółka z o.o., z siedzibą w Mielcu, wynikających z Umowy Kredytów Nadrzędnych zawartej w dniu 05 lipca 2006 r. ustanowiono na rzecz spółki Deutsche Bank AG, London Branch z siedzibą w Londynie, Wielka Brytania zastaw cywilny na prawie ochronnym R-190607, zgodnie z Umową Zastawów Rejestrowych z dnia 02 kwietnia 2008 r.

191457 2011 07 05 A. Wprowadzono zmianę nazwy uprawnionego przez wykreślenie wpisu: TEX-STA spółka jawna Jarosław Stasiak, Wiesław Stasiak, Mirosław Stasiak, Aleksandrów Łódzki, Polska 471027882 i dokonanie wpisu: TEX-STA Sp.j.J.M. Stasiak, Aleksandrów Łódzki, Polska 471027882.

191500 2011 07 06 A. Wprowadzono zmianę uprawnionego przez wykreślenie wpisu: LNB POLAND Spółka z o.o., Kiszkowo, Polska i dokonanie wpisu: CARGILL (POLSKA) SPÓŁKA Z OGRANICZONĄ ODPOWIEDIALNOŚCIĄ, Warszawa, Polska.

191500 2011 07 06 A. Wprowadzono zmianę uprawnionego przez wykreślenie wpisu: CARGILL (POLSKA) SPÓŁKA Z OGRANICZONĄ ODPOWIEDIALNOŚCIĄ, Warszawa, Polska i dokonanie wpisu: CAN Technologies, Inc., Hopkins, Stany Zjednoczone Ameryki.

191501 2011 07 06 A. Wprowadzono zmianę uprawnionego przez wykreślenie wpisu: LNB POLAND Spółka z o.o., Kiszkowo, Polska i dokonanie wpisu: CARGILL (POLSKA) SPÓŁKA Z OGRANICZONĄ ODPOWIEDIALNOŚCIĄ, Warszawa, Polska.

191501 2011 07 06 A. Wprowadzono zmianę uprawnionego przez wykreślenie wpisu: CARGILL (POLSKA) SPÓŁKA Z OGRANICZONĄ ODPOWIEDIALNOŚCIĄ, Warszawa, Polska i dokonanie wpisu: CAN Technologies, Inc., Hopkins, Stany Zjednoczone Ameryki.

191765 2011 07 08 A. Wprowadzono zmianę uprawnionego przez wykreślenie wpisu: VTS HQ Spółka z o.o., Suchy Dwór, Polska 009902320 i dokonanie wpisu: Shining Furrow S.ar.l., Luksemburg, Luksemburg.

191765 2011 07 08 A. Wprowadzono zmianę uprawnionego przez wykreślenie wpisu: Shining Furrow S.ar.l., Luksemburg, Luksemburg i dokonanie wpisu: VTS GROUP S.A., Luksemburg, Luksemburg.

191948 2011 07 25 A. Wprowadzono zmianę nazwy uprawnionego przez wykreślenie wpisu: Bahlsen Sweet Sp. z o.o., Skawina, Polska 351623924 i dokonanie wpisu: Bahlsen Sp. z o.o., Skawina, Polska 351623924.

191969 2011 07 07 A. Wprowadzono zmianę uprawnionego przez wykreślenie wpisu: „GRUPA KAPITAŁOWA POL-DRÓG” Spółka z o.o., Kłębowiec, Polska 931067880 i dokonanie wpisu: „POL-DRÓG PIŁA” Sp. z o.o., Piła, Polska 570520241.

192114 2011 07 04 A. Wprowadzono zmianę uprawnionego przez wykreślenie wpisu: DOOSAN INFRACORE CO., LTD., Incheon, Republika Korei i dokonanie wpisu: DOOSAN CORPORATION, Seul, Republika Korei.

192115 2011 07 04 A. Wprowadzono zmianę uprawnionego przez wykreślenie wpisu: DOOSAN INFRACORE CO., LTD., Incheon, Republika Korei i dokonanie wpisu: DOOSAN CORPORATION, Seul, Republika Korei.

192320 2011 07 04 A. Wprowadzono zmianę nazwy uprawnionego przez wykreślenie wpisu: Axel Springer Polska Sp. z o.o., Warszawa, Polska 010687650 i dokonanie wpisu: Ringier Axel Springer Polska Sp. z o.o., Warszawa, Polska.

193261 2011 07 07 A. Wprowadzono zmianę uprawnionego przez wykreślenie wpisu: EMO FARM Spółka z o.o., Ksawerów, Polska 473107958 i dokonanie wpisu: VALEANT IPM Sp. z o.o., Rzeszów, Polska 142504822.

193399 2011 07 07 A. Wprowadzono zmianę uprawnionego przez wykreślenie wpisu: EMO FARM Spółka z o.o., Ksawerów k/Łodzi, Polska 473107958 i dokonanie wpisu: VALEANT IPM Sp. z o.o., Rzeszów, Polska 142504822.

194302 2011 07 26 A. Wprowadzono zmianę siedziby uprawnionego przez wykreślenie wpisu: Tarczyński Spółka Akcyjna, Trzebnica, Polska 932003793 i dokonanie wpisu: TARCZYŃSKI SPÓŁKA AKCYJNA, Ujeździec Mały, Polska 932003793.

194302 2011 07 26 A. Wprowadzono zmianę uprawnionego przez wykreślenie wpisu: TARCZYŃSKI SPÓŁKA AKCYJNA, Ujeździec Mały, Polska 932003793 i dokonanie wpisu: TC Nieruchomości Sp. z o.o., Ujeździec Wielki, Polska 021031263.

194302 2011 07 26 A. Wprowadzono zmianę nazwy uprawnionego przez wykreślenie wpisu: TC Nieruchomości Sp. z o.o., Ujeździec Wielki, Polska 021031263 i dokonanie wpisu: TARCZYŃSKI MARKETING Sp. z o.o., Ujeździec Wielki, Polska 021031263.

194969 2011 07 08 A. Wprowadzono zmianę uprawnionego przez wykreślenie wpisu: Fabryka Farb i Lakierów „ŚNIEŻKA” Spółka Akcyjna, Lubzina, Polska 690527477 i dokonanie wpisu: „IP SOLUTIONS” Sp. z o.o., Brzeźnica, Polska 180632849.

194976 2011 07 04 A. Wprowadzono zmianę uprawnionego przez wykreślenie wpisu: Przedsiębiorstwo Produkcyjno-Handlowe „ZBYSZKO” Zbigniew Bojanowicz, Białostrzegi, Polska 670631658 i dokonanie wpisu: „ZBYSZKO BOJANOWICZ” Sp. z o.o. S.K.A., Białostrzegi, Polska.

195372 2011 07 19 A. Wprowadzono zmianę siedziby uprawnionego przez wykreślenie wpisu: TV Promotion Direct Spółka z o.o., Poznań, Polska 634530046 i dokonanie wpisu: TV Promotion Direct Spółka z o.o., Warszawa, Polska 634530046.

195488 2011 07 07 A. Wprowadzono zmianę uprawnionego przez wykreślenie wpisu: FABRYKA POMYSŁÓW SPÓŁKA Z OGRANICZONĄ ODPOWIEDIALNOŚCIĄ, Warszawa, Polska i dokonanie wpisu: SULIMAR SPÓŁKA Z OGRANICZONĄ ODPOWIEDIALNOŚCIĄ, Piotrków Trybunalski, Polska.

195587 2011 07 25 A. Wprowadzono zmianę uprawnionego przez wykreślenie wpisu: Przedsiębiorstwo Produkcyjno-Handlowe „MISPOL – DYSTRYBUCJA” Spółka z ograniczoną odpowiedzialnością, Białystok, Polska 510957996 i dokonanie wpisu: MISPOL GROUP TRADE Sp. z o.o., Białystok, Polska.

195587 2011 07 25 A. Wprowadzono zmianę uprawnionego przez wykreślenie wpisu: MISPOL GROUP TRADE Sp. z o.o., Białystok, Polska 510957996 i dokonanie wpisu: MISPOL S.A., Białystok, Polska 050400516.

195903 2011 07 19 A. Wprowadzono zmianę uprawnionego przez wykreślenie wpisu: „CHEMICAL WORLDWIDE BUSINESS” Spółka z ograniczoną odpowiedzialnością, Słupca, Polska 311552167 i dokonanie wpisu: „CHEMICAL WORLDWIDE BUSINESS” Spółka Akcyjna, Słupca, Polska 311552167.

195904 2011 07 19 A. Wprowadzono zmianę uprawnionego przez wykreślenie wpisu: „CHEMICAL WORLDWIDE BUSINESS” Spółka z ograniczoną odpowiedzialnością, Słupca, Polska 311552167 i dokonanie wpisu: „CHEMICAL WORLDWIDE BUSINESS” Spółka Akcyjna, Słupca, Polska 311552167.

195916 2011 07 07 A. Wprowadzono zmianę uprawnionego przez wykreślenie wpisu: EMO FARM Sp. z o.o., Ksawerów, Polska 473107958 i dokonanie wpisu: VALEANT IPM Sp. z o.o., Rzeszów, Polska 142504822.

196023 2011 07 06 A. Wprowadzono zmianę uprawnionego przez wykreślenie wpisu: LNB POLAND Sp. z o.o., Kiszkowo, Polska i dokonanie wpisu: CARGILL (POLSKA) SPÓŁKA Z OGRANICZONĄ ODPOWIEDIALNOŚCIĄ, Warszawa, Polska.

196023 2011 07 06 A. Wprowadzono zmianę uprawnionego przez wykreślenie wpisu: CARGILL (POLSKA) SPÓŁKA Z OGRANICZONĄ ODPOWIEDIALNOŚCIĄ, Warszawa, Polska i dokonanie wpisu: CAN Technologies, Inc., Hopkins, Stany Zjednoczone Ameryki.

196377 2011 07 04 A. Wprowadzono zmianę nazwy uprawnionego przez wykreślenie wpisu: Axel Springer Polska Spółka z o.o., Warszawa, Polska 010687650 i dokonanie wpisu: Ringier Axel Springer Polska Spółka z o.o., Warszawa, Polska.

196338 2011 07 04 A. Wprowadzono zmianę nazwy uprawnionego przez wykreślenie wpisu: Axel Springer Polska Spółka z o.o., Warszawa, Polska 010687650 i dokonanie wpisu: Ringier Axel Springer Polska Spółka z o.o., Warszawa, Polska.

196493 2011 07 07 A. Wprowadzono zmianę uprawnionego przez wykreślenie wpisu: EMO FARM Spółka z o.o., Ksawerów k/Łodzi, Polska 473107958 i dokonanie wpisu: VALEANT IPM Sp. z o.o., Rzeszów, Polska 142504822.

196494 2011 07 07 A. Wprowadzono zmianę uprawnionego przez wykreślenie wpisu: EMO FARM Spółka z o.o., Ksawerów k/Łodzi, Polska 473107958 i dokonanie wpisu: VALEANT IPM Sp. z o.o., Rzeszów, Polska 142504822.

197007 2011 07 20 D. Dokonano wpisu: W dniu 17 maja 2011r. na podstawie postanowienia Sądu Rejonowego dla Krakowa-Śródmieście w Krakowie Wydział VII Gospodarczy – Rejestru Zastawów (sygn. akt KR.VII.Ns.Rej.Za. 3084/11/389) wpisano do Rejestru Zastawów pod pozycją 2259241 zastaw rejestrowy na prawie ochronnym udzielonym na znak towarowy R-197007 w celu zabezpieczenia wierzytelności przysługujących Pharmagen s.r.o. z siedzibą w miejscowości Piešťany (Słowacja) wobec Farma-Projekt Sp. z o.o. z siedzibą w Krakowie.

197506 2011 07 07 A. Wprowadzono zmianę uprawnionego przez wykreślenie wpisu: SZALET SERWIS s.c. Grzegorz Błaut, Krystian Błaut, Kraków, Polska 356843694 i dokonanie wpisu: SZALET SERWIS SPÓŁKA Z OGRANICZONĄ ODPOWIEDIALNOŚCIĄ, Kraków, Polska 356843694.

198346 2011 07 04 A. Wprowadzono zmianę nazwy uprawnionego przez wykreślenie wpisu: Axel Springer Polska Spółka z o.o., Warszawa, Polska 010687650 i dokonanie wpisu: Ringier Axel Springer Polska Spółka z o.o., Warszawa, Polska.

198347 2011 07 04 A. Wprowadzono zmianę nazwy uprawnionego przez wykreślenie wpisu: Axel Springer Polska Spółka z o.o., Warszawa, Polska 010687650 i dokonanie wpisu: Ringier Axel Springer Polska Spółka z o.o., Warszawa, Polska.

198756 2011 07 07 A. Wprowadzono zmianę uprawnionego przez wykreślenie wpisu: EMO FARM Sp. z o.o., Ksawerów, Polska 473107958 i dokonanie wpisu: VALEANT IPM Sp. z o.o., Rzeszów, Polska 142504822.

200064 2011 07 07 A. Wprowadzono zmianę uprawnionego przez wykreślenie wpisu: Firma Handlowo-Usługowa „EKO-WTÓR” Kazimierz Jakubiec, Mieszna, Polska 072712925 i dokonanie wpisu: EKO-WTÓR Jakubiec Spółka z o.o., Spółka Komandytowa, Bystra, Polska.

200210 2011 07 08 A. Wprowadzono zmianę uprawnionego przez wykreślenie wpisu: Zakłady Mechaniczne „KAZIMIERUK” Tadeusz Kazimieruk, Poznań, Polska 004774253 i dokonanie wpisu: „Zakłady Mechaniczne KAZIMIERUK” Sp. z o.o.Sp.k., Poznań, Polska 301244031.

200567 2011 07 15 A. Wprowadzono zmianę uprawnionego przez wykreślenie wpisu: OPOCZNO Spółka Akcyjna, Opoczno, Polska 000057075 i dokonanie wpisu: CERSANIT Spółka Akcyjna, Kielce, Polska.

201294 2011 07 06 D. Wykreślono wpis: W celu zabezpieczenia wierzytelności przysługujących Deutsche Bank AG. London Branch z siedzibą w Londynie, Wielka Brytania wobec spółki Zielona Budka (Mielec) Spółka z o.o., z siedzibą w Mielcu, wynikających z Umowy Kredytów Nadrzędnych zawartej w dniu 05 lipca 2006 r. ustanowiono na rzecz spółki Deutsche Bank AG, London Branch z siedzibą w Londynie, Wielka Brytania zastaw cywilny na prawie ochronnym R-201294, zgodnie z Umową Zastawów Rejestrowych z dnia 02 kwietnia 2008 r.

201415 2011 07 25 A. Wprowadzono zmianę uprawnionego przez wykreślenie wpisu: Sciele Pharma, Cayman LTD., Georgetown, Kajmany i dokonanie wpisu: Sciele Pharma, Inc., Atlanta, Stany Zjednoczone Ameryki.

201415 2011 07 25 A. Wprowadzono zmianę nazwy i siedziby uprawnionego przez wykreślenie wpisu: Sciele Pharma, Inc., Atlanta, Stany Zjednoczone Ameryki i dokonanie wpisu: Sciele Pharma, Inc., Wilmington, Stany Zjednoczone Ameryki.

201416 2011 07 25 A. Wprowadzono zmianę uprawnionego przez wykreślenie wpisu: Sciele Pharma, Cayman LTD., Georgetown, Kajmany i dokonanie wpisu: Sciele Pharma, Inc., Atlanta, Stany Zjednoczone Ameryki.

201416 2011 07 25 A. Wprowadzono zmianę nazwy i siedziby uprawnionego przez wykreślenie wpisu: Sciele Pharma, Inc., Atlanta, Stany Zjednoczone Ameryki i dokonanie wpisu: Sciele Pharma, Inc., Wilmington, Stany Zjednoczone Ameryki.

202581 2011 07 25 A. Wprowadzono zmianę siedziby uprawnionego przez wykreślenie wpisu: „Tarczyński” Spółka Akcyjna, Trzebnica, Polska 932003793 i dokonanie wpisu: TARCZYŃSKI SPÓŁKA AKCYJNA, Ujeździec Mały, Polska 932003793.

202581 2011 07 25 A. Wprowadzono zmianę uprawnionego przez wykreślenie wpisu: TARCZYŃSKI SPÓŁKA AKCYJNA, Ujeździec Mały, Polska 932003793 i dokonanie wpisu: TC Nieruchomości Sp. z o.o., Ujeździec Wielki, Polska 021031263.

202581 2011 07 25 A. Wprowadzono zmianę nazwy uprawnionego przez wykreślenie wpisu: TC Nieruchomości Sp. z o.o., Ujeździec Wielki, Polska 021031263 i dokonanie wpisu: TARCZYŃSKI MARKETING Sp. z o.o., Ujeździec Wielki, Polska 021031263.

202881 2011 07 04 A. Wprowadzono zmianę nazwy uprawnionego przez wykreślenie wpisu: AXEL SPRINGER POLSKA Spółka z o.o., Warszawa, Polska 010587650 i dokonanie wpisu: RINGIER AXEL SPRINGER POLSKA Spółka z o.o., Warszawa, Polska.

203017 2011 07 07 A. Wprowadzono zmianę uprawnionego przez wykreślenie wpisu: EMO FARM Spółka z o.o., Ksawerów, Polska 473107958 i dokonanie wpisu: VALEANT IPM Sp. z o.o., Rzeszów, Polska 142504822.

203163 2011 07 25 A. Wprowadzono zmianę uprawnionego przez wykreślenie wpisu: ZELMER S.A., Rzeszów, Polska 000034648 i dokonanie wpisu: ZELMER Market Sp. z o.o., Rzeszów, Polska 1806333547.

206298 2011 07 07 A. Wprowadzono zmianę uprawnionego przez wykreślenie wpisu: LNB POLAND Sp. z o.o., Kiszkowo, Polska i dokonanie wpisu: CARGILL (POLSKA) SPÓŁKA Z OGRANICZONĄ ODPOWIEDIALNOŚCIĄ, Warszawa, Polska.

206290 2011 07 07 A. Wprowadzono zmianę uprawnionego przez wykreślenie wpisu: CARGILL (POLSKA) SPÓŁKA Z OGRANICZONĄ ODPOWIEDIALNOŚCIĄ, Warszawa, Polska i dokonanie wpisu: CAN Technologies, Inc., Hopkins, Stany Zjednoczone Ameryki.

206418 2011 07 25 A. Wprowadzono zmianę uprawnionego przez wykreślenie wpisu: ZELMER S.A., Rzeszów, Polska 000034648 i dokonanie wpisu: ZELMER Market Sp. z o.o., Rzeszów, Polska 1806333547.

206526 2011 07 25 A. Wprowadzono zmianę nazwy uprawnionego przez wykreślenie wpisu: NOTUS Spółka z o.o., Gdańsk, Polska 193103569 i dokonanie wpisu: NOTUS Spółka z o.o. w likwidacji, Gdańsk, Polska 193103569.

206526 2011 07 25 A. Wprowadzono zmianę uprawnionego przez wykreślenie wpisu: NOTUS Spółka z o.o. w likwidacji, Gdańsk, Polska 193103569 i dokonanie wpisu: ESTILO Ewa Romancewicz – Mering, Łapino, Polska 191515144.

207512 2011 07 18 A. Wprowadzono zmianę uprawnionego przez wykreślenie wpisu: TARCZYŃSKI Spółka Akcyjna, Ujeździec Mały, Polska 932003793 i dokonanie wpisu: TC Nieruchomości Sp. z o.o., Ujeździec Wielki, Polska 021031263.

207512 2011 07 18 A. Wprowadzono zmianę nazwy uprawnionego przez wykreślenie wpisu: TC Nieruchomości Sp. z o.o., Ujeździec Wielki, Polska 021031263 i dokonanie wpisu: Tarczyński Marketing Sp. z o.o., Ujeździec Wielki, Polska 021031263.

207641 2011 07 11 A. Wprowadzono zmianę uprawnionego przez wykreślenie wpisu: Wielkopolska Wytwórnia Żywności „PROFI” Spółka Akcyjna, Grabów n/Prosną, Polska 850510869; Wytwórnia Salami IGLOOMEAT – SOKOŁÓW Spółka z o.o., Dębica, Polska 850272499 i dokonanie wpisu: Wielkopolska Wytwórnia Żywności „PROFI” Sp. z o.o. Sp. komandytowo-akcyjna, Grabów n/Prosną, Polska 250406352; Wytwórnia Salami IGLOOMEAT – SOKOŁÓW Spółka z o.o., Dębica, Polska 850272499.

207641 2011 07 11 A. Wprowadzono zmianę uprawnionego przez wykreślenie wpisu: Wielkopolska Wytwórnia Żywności „PROFI” Sp. z o.o. Sp. komandytowo-akcyjna, Grabów n/Prosną, Polska 250406352; Wytwórnia Salami IGLOOMEAT – SOKOŁÓW Spółka z o.o., Dębica, Polska 850272499 i dokonanie wpisu: STEK-ROL Andrzej Barszcz Spółka Jawna, Dębica, Polska 850437109; Wytwórnia Salami IGLOOMEAT – SOKOŁÓW Spółka z o.o., Dębica, Polska 850272499.

208380 2011 07 19 A. Wprowadzono zmianę uprawnionego przez wykreślenie wpisu: CHEMICAL WORLDWIDE BUSINESS Spółka z o.o., Słupca, Polska 311552167 i dokonanie wpisu: CHEMICAL WORLDWIDE BUSINESS SPÓŁKA AKCYJNA, Słupca, Polska 311552167.

208381 2011 07 19 A. Wprowadzono zmianę uprawnionego przez wykreślenie wpisu: CHEMICAL WORLDWIDE BUSINESS Spółka z o.o., Słupca, Polska 311552167 i dokonanie wpisu: CHEMICAL WORLDWIDE BUSINESS SPÓŁKA AKCYJNA, Słupca, Polska 311552167.

208559 2011 07 26 D. Dokonano wpisu: W dniu 1 lipca 2011r. na podstawie postanowienia Sądu Rejonowego dla m.st. Warszawy w Warszawie Wydział XI Gospodarczy – Rejestru Zastawów (sygn. akt WA.XI.Ns.RejZa. 7346/11/494) wpisano do Rejestru Zastawów pod pozycją 2265267 zastaw rejestrowy na prawie ochronnym udzielonym na znak towarowy R-208559 w celu zabezpieczenia wierzytelności przysługujących spółce Unicredit Bank AG, London Branch z siedzibą w Londynie (Wielka Brytania) wobec Provimi Pet Food CZ S.R.O. z siedzibą w Brniště (Czechy).

208971 2011 07 04 A. Wprowadzono zmianę uprawnionego przez wykreślenie wpisu: Przedsiębiorstwo Produkcyjno-Handlowe „AKSAM” Adam Klęczar, Osiek, Polska 0710000690 i dokonanie wpisu: „AKSAM” Spółka z ograniczoną odpowiedzialnością, Osiek, Polska.

209596 2011 07 25 A. Wprowadzono zmianę uprawnionego przez wykreślenie wpisu: Naftobudowa S.A., Kraków, Polska 350543212 i dokonanie wpisu: POLIMEX – MOSTOSTAL S.A., Warszawa, Polska 710252031.

209622 2011 07 04 A. Wprowadzono zmianę uprawnionego przez wykreślenie wpisu: FABRYKA FARB I LAKIERÓW „ŚNIEŻKA” S.A., Lubzina, Polska 690527477 i dokonanie wpisu: „IP SOLUTIONS” Spółka z ograniczoną odpowiedzialnością, Brzeźnica, Polska 180632849.

209678 2011 07 04 A. Wprowadzono zmianę uprawnionego przez wykreślenie wpisu: FABRYKA FARB I LAKIERÓW „ŚNIEŻKA” S.A., Lubzina, Polska 690527477 i dokonanie wpisu: „IP SOLUTIONS” Spółka z ograniczoną odpowiedzialnością, Brzeźnica, Polska 180632849.

210425 2011 07 25 A. Wprowadzono zmianę nazwy uprawnionego przez wykreślenie wpisu: BAHLSEN SWEET Spółka z ograniczoną odpowiedzialnością, Skawina, Polska 351623924 i dokonanie wpisu: Bahlsen Sp. z o.o., Skawina, Polska 351623924.

210581 2011 07 04 A. Wprowadzono zmianę uprawnionego przez wykreślenie wpisu: KOLPORTER SERVICE SA, Kielce, Polska 290554972 i dokonanie wpisu: KOLPORTER SIECI HANDLOWE Sp. z o.o., Kielce, Polska.

219881 2011 07 04 A. Wprowadzono zmianę uprawnionego przez wykreślenie wpisu: KOLPORTER SERVICE SA, Kielce, Polska 290554972 i dokonanie wpisu: KOLPORTER SIECI HANDLOWE Sp. z o.o., Kielce, Polska.

211217 2011 07 11 F. Dokonano wpisu: W dniu 13 września 2010 r. do Urzędu Patentowego RP wpłynął wniosek o dokonanie w rejestrze informacji o zajęciu prawa ochronnego na przedmiotowy znak towarowy (sygn.post.egz. KM 1280/10).

212259 2011 07 07 A. Wprowadzono zmianę uprawnionego przez wykreślenie wpisu: EMO FARM Sp. z o.o., Ksawerów, Polska 473107958 i dokonanie wpisu: VALEANT IPM Sp. z o.o., Rzeszów, Polska 142504822.

212283 2011 07 25 A. Wprowadzono zmianę nazwy uprawnionego przez wykreślenie wpisu: Bahlsen Sweet Sp. z o.o., Skawina, Polska 351623924 i dokonanie wpisu: Bahlsen Sp. z o.o., Skawina, Polska 351623924.

213261 2011 07 04 A. Wprowadzono zmianę nazwy uprawnionego przez wykreślenie wpisu: Axel Springer Polska Spółka z o.o., Warszawa, Polska 010687650 i dokonanie wpisu: Ringier Axel Springer Polska Spółka z o.o., Warszawa, Polska.

213311 2011 07 18 A. Wprowadzono zmianę uprawnionego przez wykreślenie wpisu: TARCZYŃSKI SPÓŁKA AKCYJNA, Ujeździec Mały, Polska 932003793 i dokonanie wpisu: TC Nieruchomości Sp. z o.o., Ujeździec Wielki, Polska 021031263.

213311 2011 07 18 A. Wprowadzono zmianę nazwy uprawnionego przez wykreślenie wpisu: TC Nieruchomości Sp. z o.o., Ujeździec Wielki, Polska 021031263 i dokonanie wpisu: Tarczyński Marketing Sp. z o.o., Ujeździec Wielki, Polska 021031263.

213363 2011 07 04 A. Wprowadzono zmianę nazwy uprawnionego przez wykreślenie wpisu: Axel Springer Polska Sp. z o.o., Warszawa, Polska 010687650 i dokonanie wpisu: Ringier Axel Springer Polska Sp. z o.o., Warszawa, Polska.

213506 2011 07 04 A. Wprowadzono zmianę uprawnionego przez wykreślenie wpisu: KOLPORTER SERVICE SA, Kielce, Polska 290554972 i dokonanie wpisu: KOLPORTER SIECI HANDLOWE Sp. z o.o., Kielce, Polska.

213507 2011 07 04 A. Wprowadzono zmianę uprawnionego przez wykreślenie wpisu: KOLPORTER SERVICE SA, Kielce, Polska 290554972 i dokonanie wpisu: KOLPORTER SIECI HANDLOWE Sp. z o.o., Kielce, Polska.

214672 2011 07 21 A. Wprowadzono zmianę siedziby uprawnionego przez wykreślenie wpisu: Jerzy Kamiński, Przemyśl, Polska i dokonanie wpisu: Jerzy Kamiński, Kraków, Polska.

214898 2011 07 04 A. Wprowadzono zmianę uprawnionego przez wykreślenie wpisu: Fabryka Farb i Lakierów „ŚNIEŻKA” S.A., Lubzina, Polska 690527477 i dokonanie wpisu: „IP SOLUTIONS” Spółka z ograniczoną odpowiedzialnością, Brzeźnica, Polska 180632849.

215079 2011 07 20 D. Dokonano wpisu: W dniu 13 maja 2011r. na podstawie postanowienia Sądu Rejonowego Katowice-Wschód w Katowicach Wydział IX Gospodarczy – Rejestru Zastawów (sygn. akt KA.IX.Ns-Rej.Za. 4295/11/384) wpisano do Rejestru Zastawów pod pozycją 2258969 zastaw rejestrowy na prawie ochronnym udzielonym na znak towarowy R-215079 w celu zabezpieczenia wierzytelności przysługujących Michałowi Goli zam. w Katowicach wobec Towarzystwa Sportowego „Polonia” w Bytomiu.

215977 2011 07 05 A. Wprowadzono zmianę uprawnionego przez wykreślenie wpisu: „GRECCO” Artur Kasprzak, Barwałd Średni, Polska 120764055 i dokonanie wpisu: GRECCO Spółka z ograniczoną odpowiedzialnością, Wadowice, Polska 121089911.

216675 2011 07 07 A. Wprowadzono zmianę uprawnionego przez wykreślenie wpisu: JOHNSON & JOHNSON, New Brunswick, Stany Zjednoczone Ameryki i dokonanie wpisu: OraPharma, Inc., Warminster, Stany Zjednoczone Ameryki.

216751 2011 07 05 A. Wprowadzono zmianę uprawnionego przez wykreślenie wpisu: Synergy Investments Sp. z o.o., Warszawa, Polska 140501469 i dokonanie wpisu: Alghero Investment Sp. z o.o., Warszawa, Polska 142245243.

217541 2011 07 04 A. Wprowadzono zmianę uprawnionego przez wykreślenie wpisu: „MOKATE” Spółka z o.o., Żory, Polska 072250034 i dokonanie wpisu: Firma Produkcyjno-Usługowo-Handlowa „MOKATE”, Ustrń, Polska.

217796 2011 07 07 A. Wprowadzono zmianę uprawnionego przez wykreślenie wpisu: Handlowa Spółdzielnia Pracy Hala Targowa „WOLA”, Warszawa, Polska 006472527 i dokonanie wpisu: HALA WOLA Spółka z ograniczoną odpowiedzialnością, Warszawa, Polska 142512968.

217811 2011 07 25 A. Wprowadzono zmianę uprawnionego przez wykreślenie wpisu: NAFTOBUDOWA Spółka Akcyjna, Kraków, Polska 350543212 i dokonanie wpisu: POLIMEX – MOSTOSTAL S.A., Warszawa, Polska 710252031.

217812 2011 07 25 A. Wprowadzono zmianę uprawnionego przez wykreślenie wpisu: NAFTOBUDOWA Spółka Akcyjna, Kraków, Polska 350543212 i dokonanie wpisu: POLIMEX – MOSTOSTAL S.A., Warszawa, Polska 710252031.

217813 2011 07 25 A. Wprowadzono zmianę uprawnionego przez wykreślenie wpisu: NAFTOBUDOWA Spółka Akcyjna, Kraków, Polska 350543212 i dokonanie wpisu: POLIMEX – MOSTOSTAL S.A., Warszawa, Polska 710252031.

218143 2011 07 25 A. Wprowadzono zmianę uprawnionego przez wykreślenie wpisu: TARCZYŃSKI Spółka Akcyjna, Ujeździec Mały, Polska 932003793 i dokonanie wpisu: TC Nieruchomości Sp. z o.o., Ujeździec Wielki, Polska 021031263.

218143 2011 07 18 A. Wprowadzono zmianę nazwy uprawnionego przez wykreślenie wpisu: TC Nieruchomości Sp. z o.o., Ujeździec Wielki, Polska 021031263 i dokonanie wpisu: TARCZYŃSKI MARKETING Sp. z o.o., Ujeździec Wielki, Polska 021031263.

219479 2011 07 07 A. Wprowadzono zmianę uprawnionego przez wykreślenie wpisu: „EMO FARM” Spółka z ograniczoną od-

powiedzialnością, Ksawerów, Polska 473107958 i dokonanie wpisu: VALEANT IPM Sp. z o.o., Rzeszów, Polska 142504822.

219609 2011 07 07 A. Wprowadzono zmianę uprawnionego przez wykreślenie wpisu: „EMO FARM” Sp. z o.o., Ksawerów, Polska 473107958 i dokonanie wpisu: VALEANT IPM Sp. z o.o., Rzeszów, Polska 142504822.

219794 2011 07 25 A. Wprowadzono zmianę uprawnionego przez wykreślenie wpisu: Energomontaż – Północ S.A., Warszawa, Polska 911519601 i dokonanie wpisu: POLIMEX – MOSTOSTAL S.A., Warszawa, Polska 710252031.

219695 2011 07 25 A. Wprowadzono zmianę uprawnionego przez wykreślenie wpisu: Energomontaż – Północ S.A., Warszawa, Polska 911519601 i dokonanie wpisu: POLIMEX – MOSTOSTAL S.A., Warszawa, Polska 710252031.

220023 2011 07 25 A. Wprowadzono zmianę uprawnionego przez wykreślenie wpisu: TARCZYŃSKI S.A., Ujeździec Mały, Polska 932003793 i dokonanie wpisu: TC Nieruchomości Sp. z o.o., Ujeździec Wielki, Polska.

220023 2011 07 18 A. Wprowadzono zmianę nazwy uprawnionego przez wykreślenie wpisu: TC Nieruchomości Sp. z o.o., Ujeździec Wielki, Polska i dokonanie wpisu: TARCZYŃSKI MARKETING Sp. z o.o., Ujeździec Wielki, Polska 021031263.

220135 2011 07 26 D. Dokonano wpisu: W dniu 16 lutego 2011r. na podstawie postanowienia Sądu Rejonowego dla m.st. Warszawy w Warszawie Wydział XI Gospodarczy – Rejestru Zastawów (sygn. akt WA.XI.Ns.Rej.Za. 1314/11/303) wpisano do Rejestru Zastawów pod pozycją 2247885 zastaw rejestrowy na prawie ochronnym udzielonym na znak towarowy R-220135 w celu zabezpieczenia wierzytelności przysługujących spółce Svenska Handelsbanken AB z siedzibą w Sztokholmie (Szwecja) wobec Eniro Polska Sp. z siedzibą w Warszawie.

220591 2011 07 04 A. Wprowadzono zmianę uprawnionego przez wykreślenie wpisu: Pro Star PH Michał Ozimek, Radom, Polska 670173990 i dokonanie wpisu: PDCC Sp. z o.o., Gdańsk, Polska.

220591 2011 07 04 A. Wprowadzono zmianę uprawnionego przez wykreślenie wpisu: PDCC Sp. z o.o., Gdańsk, Polska i dokonanie wpisu: BPM Sp. z o.o., Gdańsk, Polska.

220661 2011 07 18 A. Wprowadzono zmianę uprawnionego przez wykreślenie wpisu: TARCZYŃSKI Spółka Akcyjna, Ujeździec Mały, Polska 932003793 i dokonanie wpisu: TC Nieruchomości Sp. z o.o., Ujeździec Wielki, Polska 021031263.

220661 2011 07 18 A. Wprowadzono zmianę nazwy uprawnionego przez wykreślenie wpisu: TC Nieruchomości Sp. z o.o., Ujeździec Wielki, Polska 021031263 i dokonanie wpisu: Tarczyński Marketing Sp. z o.o., Ujeździec Wielki, Polska 021031263.

221520 2011 07 07 A. Wprowadzono zmianę uprawnionego przez wykreślenie wpisu: „EMO FARM” Spółka z ograniczoną odpowiedzialnością, Ksawerów, Polska 473107958 i dokonanie wpisu: VALEANT IPM Sp. z o.o., Rzeszów, Polska 142504822.

221845 2011 07 04 A. Wprowadzono zmianę uprawnionego przez wykreślenie wpisu: Zakłady „LENTEX” S.A., Lubliniec, Polska 150122050 i dokonanie wpisu: LENTEX-MARKETING Spółka z o.o., Lubliniec, Polska.

223125 2011 07 14 A. Wprowadzono zmianę nazwy uprawnionego przez wykreślenie wpisu: „PORTFEX” N. Wiśniewski, A. Dębski, P. Tomaszkiwicz Spółka Jawna, Janki, Polska 0173325594 i dokonanie wpisu: „PORTFEX” N. Wiśniewski, A. Dębski Spółka Jawna, Janki, Polska 017325594.

223337 2011 07 07 A. Wprowadzono zmianę siedziby uprawnionego przez wykreślenie wpisu: WATT Spółka z o.o., Piekary Śląskie, Polska 240135346 i dokonanie wpisu: WATT Spółka z o.o., Sosnowiec, Polska 240135346.

223352 2011 07 05 A. Wprowadzono zmianę uprawnionego przez wykreślenie wpisu: ICN POLFA Rzeszów S.A., Rzeszów, Polska

690312268 i dokonanie wpisu: VALEANT IPM Sp. z o.o., Rzeszów, Polska 142504822.

224342 2011 07 11 A. Wprowadzono zmianę nazwy i siedziby uprawnionego przez wykreślenie wpisu: PHU „EWIX” Andrzej Kosieradzki, Siedlce, Polska 005174970 i dokonanie wpisu: Andrzej Kosieradzki „GoWork.pl”, Warszawa, Polska 005174970.

225084 2011 07 08 A. Wprowadzono zmianę uprawnionego przez wykreślenie wpisu: MW 48 Małgorzata Terlecka, Warszawa, Polska 015796384 i dokonanie wpisu: YECO Ewa Kucharska, Stróża, Polska 100657317.

225376 2011 07 05 A. Wprowadzono zmianę uprawnionego przez wykreślenie wpisu: ICN POLFA Rzeszów S.A., Rzeszów, Polska 690312268 i dokonanie wpisu: VALEANT IPM Sp. z o.o., Rzeszów, Polska 142504822.

225749 2011 07 04 A. Wprowadzono zmianę nazwy uprawnionego przez wykreślenie wpisu: „Axel Springer Polska” Spółka z ograniczoną odpowiedzialnością, Warszawa, Polska 010687650 i dokonanie wpisu: „Ringier Axel Springer Polska” Spółka z ograniczoną odpowiedzialnością, Warszawa, Polska.

225750 2011 07 08 A. Wprowadzono zmianę nazwy uprawnionego przez wykreślenie wpisu: „Axel Springer Polska” Spółka z ograniczoną odpowiedzialnością, Warszawa, Polska 010687650 i dokonanie wpisu: „RINGIER AXEL SPRINGER POLSKA” Sp. z o.o., Warszawa, Polska 010687650.

225790 2011 07 07 A. Wprowadzono zmianę uprawnionego przez wykreślenie wpisu: „bee Line Accessoire Vertriebs GmbH, Kolonia, Niemcy i dokonanie wpisu: beeline GmbH, Kolonia, Niemcy.

226040 2011 07 04 A. Wprowadzono zmianę nazwy uprawnionego przez wykreślenie wpisu: „Axel Springer Polska” Spółka z ograniczoną odpowiedzialnością, Warszawa, Polska 010687650 i dokonanie wpisu: „Ringier Axel Springer Polska” Spółka z ograniczoną odpowiedzialnością, Warszawa, Polska.

226060 2011 07 05 A. Wprowadzono zmianę nazwy uprawnionego przez wykreślenie wpisu: Gospodarstwo Rolne Produkcja Kapusty i Ogórków Kwaszonych Karol Bultrowicz, Kalisz, Polska 250815910 i dokonanie wpisu: Słoneczne Pole Produkcja Kapusty i Ogórków Kwaszonych Karol Bultrowicz, Kalisz, Polska 250815910.

226120 2011 07 07 A. Wprowadzono zmianę uprawnionego przez wykreślenie wpisu: „EMO FARM” Spółka z ograniczoną odpowiedzialnością, Ksawerów, Polska 473107958 i dokonanie wpisu: VALEANT IPM Sp. z o.o., Rzeszów, Polska 142504822.

226135 2011 07 07 A. Wprowadzono zmianę uprawnionego przez wykreślenie wpisu: „EMO FARM” Spółka z ograniczoną odpowiedzialnością, Ksawerów, Polska 473107958 i dokonanie wpisu: VALEANT IPM Sp. z o.o., Rzeszów, Polska 142504822.

226518 2011 07 28 A. Wprowadzono zmianę uprawnionego przez wykreślenie wpisu: V-POLAND Tomasz Pasikowski, Kutno, Polska 473195827 i dokonanie wpisu: V-LED Łukasz Blichiewicz, Kutno, Polska.

226678 2011 07 04 A. Wprowadzono zmianę siedziby uprawnionego przez wykreślenie wpisu: TV Promotion Direct Spółka z ograniczoną odpowiedzialnością, Poznań, Polska 634530046 i dokonanie wpisu: TV Promotion Direct Spółka z ograniczoną odpowiedzialnością, Warszawa, Polska 634530046.

227209 2011 07 08 A. Wprowadzono zmianę uprawnionego przez wykreślenie wpisu: Fabryka Farb i Lakierów „ŚNIEŻKA” Spółka Akcyjna, Lubzina, Polska 690527477 i dokonanie wpisu: „IP SOLUTIONS” Sp. z o.o., Brzeźnica, Polska 180632849.

227707 2011 07 04 A. Wprowadzono zmianę nazwy uprawnionego przez wykreślenie wpisu: „Axel Springer Polska” Spółka z ograniczoną odpowiedzialnością, Warszawa, Polska 010687650 i dokonanie wpisu: „Ringier Axel Springer Polska” Spółka z ograniczoną odpowiedzialnością, Warszawa, Polska.

227709 2011 07 04 A. Wprowadzono zmianę nazwy uprawnionego przez wykreślenie wpisu: „Axel Springer Polska” Spółka z ograniczoną odpowiedzialnością, Warszawa, Polska 010687650 i dokonanie wpisu: „Ringier Axel Springer Polska” Spółka z ograniczoną odpowiedzialnością, Warszawa, Polska.

228423 2011 07 18 A. Wprowadzono zmianę uprawnionego przez wykreślenie wpisu: TARCZYŃSKI S.A., Ujeździec Mały, Polska 932003793 i dokonanie wpisu: TC Nieruchomości Sp. z o.o., Ujeździec Wielki, Polska 021031263.

228423 2011 07 18 A. Wprowadzono zmianę nazwy uprawnionego przez wykreślenie wpisu: TC Nieruchomości Sp. z o.o., Ujeździec Wielki, Polska 021031263 i dokonanie wpisu: Tarczyński Marketing Sp. z o.o., Ujeździec Wielki, Polska 021031263.

228424 2011 07 18 A. Wprowadzono zmianę uprawnionego przez wykreślenie wpisu: TARCZYŃSKI S.A., Ujeździec Mały, Polska 932003793 i dokonanie wpisu: TC Nieruchomości Sp. z o.o., Ujeździec Wielki, Polska 021031263.

228424 2011 07 18 A. Wprowadzono zmianę nazwy uprawnionego przez wykreślenie wpisu: TC Nieruchomości Sp. z o.o., Ujeździec Wielki, Polska 021031263 i dokonanie wpisu: Tarczyński Marketing Sp. z o.o., Ujeździec Wielki, Polska 021031263.

228425 2011 07 18 A. Wprowadzono zmianę uprawnionego przez wykreślenie wpisu: TARCZYŃSKI S.A., Ujeździec Mały, Polska 932003793 i dokonanie wpisu: TC Nieruchomości Sp. z o.o., Ujeździec Wielki, Polska 021031263.

228425 2011 07 18 A. Wprowadzono zmianę nazwy uprawnionego przez wykreślenie wpisu: TC Nieruchomości Sp. z o.o., Ujeździec Wielki, Polska 021031263 i dokonanie wpisu: Tarczyński Marketing Sp. z o.o., Ujeździec Wielki, Polska 021031263.

228602 2011 07 11 F. Dokonano wpisu: W dniu 6 września 2010 r. do Urzędu Patentowego RP wpłynął wniosek o dokonanie w rejestrze wpisu informacji o zajęciu prawa ochronnego na przedmiotowy znak towarowy (Nr zawiadomienia III-721/1179/PH/2010 Cz. Nr 403165, z dnia 30.08.2010 r.). W dniu 13 września 2010 r. do Urzędu Patentowego RP wpłynął wniosek o dokonanie w rejestrze wpisu informacji o zajęciu prawa ochronnego na przedmiotowy znak towarowy (Nr zawiadomienia III-721/1223/PH/2010 Cz. Nr 404491, z dnia 06.09.2010 r.). W dniu 27 września 2010 r. do Urzędu Patentowego RP wpłynął wniosek o dokonanie w rejestrze wpisu informacji o zajęciu prawa ochronnego na przedmiotowy znak towarowy (Nr zawiadomienia III-721/1267/PH/2010 Cz. Nr 407387, z dnia 20.09.2010 r.). W dniu 10 listopada 2010 r. do Urzędu Patentowego RP wpłynął wniosek o dokonanie w rejestrze wpisu informacji o zajęciu prawa ochronnego na przedmiotowy znak towarowy (Nr zawiadomienia III-721/1521/PH/2010 Cz. Nr 416282, z dnia 03.11.2010 r.).

228844 2011 07 05 A. Wprowadzono zmianę uprawnionego przez wykreślenie wpisu: KOLPORTER SIECI HANDLOWE Spółka z ograniczoną odpowiedzialnością, Kielce, Polska 291770790 i dokonanie wpisu: KOLPORTER SPÓŁKA AKCYJNA, Kielce, Polska NIP 959-14-52-482.

228853 2011 07 08 A. Wprowadzono zmianę uprawnionego przez wykreślenie wpisu: „MOST Agencja Reklamowa” Spółka z ograniczoną odpowiedzialnością, Łódź, Polska 471693834 i dokonanie wpisu: „TUBĄDZIN MANAGEMENT GROUP” Sp. z o.o., Cedrowice Parcela, Polska 100383200.

228885 2011 07 18 A. Wprowadzono zmianę uprawnionego przez wykreślenie wpisu: TARCZYŃSKI Spółka Akcyjna, Ujeździec Mały, Polska 93200793 i dokonanie wpisu: TC Nieruchomości Sp. z o.o., Ujeździec Wielki, Polska 021031263.

228885 2011 07 18 A. Wprowadzono zmianę nazwy uprawnionego przez wykreślenie wpisu: TC Nieruchomości Sp. z o.o., Ujeździec Wielki, Polska 021031263 i dokonanie wpisu: Tarczyński Marketing Sp. z o.o., Ujeździec Wielki, Polska 021031263.

228892 2011 07 07 A. Wprowadzono zmianę uprawnionego przez wykreślenie wpisu: LNB POLAND Spółka z ograniczoną odpowiedzialnością, Kiszkowo, Polska i dokonanie wpisu: CARGILL (POLSKA) SPÓŁKA Z OGRANICZONĄ ODPOWIEDZIALNOŚCIĄ, Warszawa, Polska.

228892 2011 07 07 A. Wprowadzono zmianę uprawnionego przez wykreślenie wpisu: CARGILL (POLSKA) SPÓŁKA Z OGRANICZONĄ ODPOWIEDZIALNOŚCIĄ, Warszawa, Polska i dokonanie wpisu: CAN Technologies, Inc., Hopkins, Stany Zjednoczone Ameryki.

228893 2011 07 07 A. Wprowadzono zmianę uprawnionego przez wykreślenie wpisu: LNB POLAND Spółka z ograniczoną odpowiedzialnością, Kiszkowo, Polska i dokonanie wpisu: CARGILL (POLSKA) SPÓŁKA Z OGRANICZONĄ ODPOWIEDZIALNOŚCIĄ, Warszawa, Polska.

228893 2011 07 07 A. Wprowadzono zmianę uprawnionego przez wykreślenie wpisu: CARGILL (POLSKA) SPÓŁKA Z OGRANICZONĄ ODPOWIEDZIALNOŚCIĄ, Warszawa, Polska i dokonanie wpisu: CAN Technologies, Inc., Hopkins, Stany Zjednoczone Ameryki.

228894 2011 07 07 A. Wprowadzono zmianę uprawnionego przez wykreślenie wpisu: LNB POLAND Spółka z ograniczoną odpowiedzialnością, Kiszkowo, Polska i dokonanie wpisu: CARGILL (POLSKA) SPÓŁKA Z OGRANICZONĄ ODPOWIEDZIALNOŚCIĄ, Warszawa, Polska.

228894 2011 07 07 A. Wprowadzono zmianę uprawnionego przez wykreślenie wpisu: CARGILL (POLSKA) SPÓŁKA Z OGRANICZONĄ ODPOWIEDZIALNOŚCIĄ, Warszawa, Polska i dokonanie wpisu: CAN Technologies, Inc., Hopkins, Stany Zjednoczone Ameryki.

228895 2011 07 07 A. Wprowadzono zmianę uprawnionego przez wykreślenie wpisu: LNB POLAND Spółka z ograniczoną odpowiedzialnością, Kiszkowo, Polska i dokonanie wpisu: CARGILL (POLSKA) SPÓŁKA Z OGRANICZONĄ ODPOWIEDZIALNOŚCIĄ, Warszawa, Polska.

228895 2011 07 07 A. Wprowadzono zmianę uprawnionego przez wykreślenie wpisu: CARGILL (POLSKA) SPÓŁKA Z OGRANICZONĄ ODPOWIEDZIALNOŚCIĄ, Warszawa, Polska i dokonanie wpisu: CAN Technologies, Inc., Hopkins, Stany Zjednoczone Ameryki.

229145 2011 07 25 A. Wprowadzono zmianę nazwy uprawnionego przez wykreślenie wpisu: BAHLSEN SWEET Spółka z o.o., Skawina, Polska 351623924 i dokonanie wpisu: BAHLSEN Spółka z o.o., Skawina, Polska 351623924.

229172 2011 07 04 A. Wprowadzono zmianę nazwy uprawnionego przez wykreślenie wpisu: Media Regionalne Sp. z o.o., Warszawa, Polska 930701694 i dokonanie wpisu: Media Regionalne Biuro Reklamy Spółka z o.o., Warszawa, Polska 142708648.

229173 2011 07 04 A. Wprowadzono zmianę nazwy uprawnionego przez wykreślenie wpisu: Media Regionalne Sp. z o.o., Warszawa, Polska 930701694 i dokonanie wpisu: Media Regionalne Biuro Reklamy Spółka z o.o., Warszawa, Polska 142708648.

229786 2011 07 07 A. Wprowadzono zmianę uprawnionego przez wykreślenie wpisu: EMO-FARM SPÓŁKA Z OGRANICZONĄ ODPOWIEDZIALNOŚCIĄ, Ksawerów, Polska 473107958 i dokonanie wpisu: VALEANT IPM Sp. z o.o., Rzeszów, Polska 142504822.

230157 2011 07 04 A. Wprowadzono zmianę uprawnionego przez wykreślenie wpisu: „AWIATOR” Lilla Witasia, Rzgów, Polska 471203712 i dokonanie wpisu: „AUTOR” Dariusz Witasia, Łódź, Polska.

230216 2011 07 07 A. Wprowadzono zmianę uprawnionego przez wykreślenie wpisu: „EMO-FARM” Spółka z ograniczoną odpowiedzialnością, Ksawerów, Polska 473107958 i dokonanie wpisu: VALEANT IPM Sp. z o.o., Rzeszów, Polska 142504822.

230547 2011 07 20 A. Wprowadzono zmianę uprawnionego przez wykreślenie wpisu: „JAAN AUTOMOTIVE GLASS” Sp. z o.o., Koszalin, Polska 330013139 i dokonanie wpisu: „NORGLASS II” Spółka z ograniczoną odpowiedzialnością, Koszalin, Polska 331453366.

230621 2011 07 04 A. Wprowadzono zmianę nazwy uprawnionego przez wykreślenie wpisu: Axel Springer Polska Spółka z ograniczoną odpowiedzialnością, Warszawa, Polska 010687650 i dokonanie wpisu: Ringier Axel Springer Polska Spółka z ograniczoną odpowiedzialnością, Warszawa, Polska.

230746 2011 07 08 A. Wprowadzono zmianę uprawnionego przez wykreślenie wpisu: British - American Tobacco Polska S.A., Augustów, Polska 790137307 i dokonanie wpisu: BRITISH AMERICAN TOBACCO POLSKA TRADING SPÓŁKA Z OGRANICZONĄ ODPOWIEDZIALNOŚCIĄ, Warszawa, Polska 141817884.

230747 2011 07 08 A. Wprowadzono zmianę uprawnionego przez wykreślenie wpisu: British - American Tobacco Polska S.A., Augustów, Polska 790137307 i dokonanie wpisu: BRITISH AMERICAN TOBACCO POLSKA TRADING SPÓŁKA Z OGRANICZONĄ ODPOWIEDZIALNOŚCIĄ, Warszawa, Polska 141817884.

230748 2011 07 08 A. Wprowadzono zmianę uprawnionego przez wykreślenie wpisu: British - American Tobacco Polska S.A., Augustów, Polska 790137307 i dokonanie wpisu: BRITISH AMERICAN TOBACCO POLSKA TRADING SPÓŁKA Z OGRANICZONĄ ODPOWIEDZIALNOŚCIĄ, Warszawa, Polska 141817884.

230749 2011 07 08 A. Wprowadzono zmianę uprawnionego przez wykreślenie wpisu: British - American Tobacco Polska S.A., Augustów, Polska 790137307 i dokonanie wpisu: BRITISH AMERICAN TOBACCO POLSKA TRADING SPÓŁKA Z OGRANICZONĄ ODPOWIEDZIALNOŚCIĄ, Warszawa, Polska 141817884.

230750 2011 07 08 A. Wprowadzono zmianę uprawnionego przez wykreślenie wpisu: British - American Tobacco Polska S.A., Augustów, Polska 790137307 i dokonanie wpisu: BRITISH AMERICAN TOBACCO POLSKA TRADING SPÓŁKA Z OGRANICZONĄ ODPOWIEDZIALNOŚCIĄ, Warszawa, Polska 141817884.

231298 2011 07 08 A. Wprowadzono zmianę uprawnionego przez wykreślenie wpisu: FALROSE EQUITY POLAND Spółka z ograniczoną odpowiedzialnością, Warszawa, Polska 141084849 i dokonanie wpisu: ECOWIPES SPÓŁKA Z OGRANICZONĄ ODPOWIEDZIALNOŚCIĄ, Warszawa, Polska 200246373.

231321 2011 07 08 A. Wprowadzono zmianę uprawnionego przez wykreślenie wpisu: ENTERSO Wojciech Andrzej Kłodziński, Szczecin, Polska 320256447 i dokonanie wpisu: ENTERSO Sp. z o.o., Szczecin, Polska 320803754.

231585 2011 07 11 A. Wprowadzono zmianę uprawnionego przez wykreślenie wpisu: „EMO-FARM” Spółka z ograniczoną odpowiedzialnością, Ksawerów, Polska i dokonanie wpisu: VALEANT IPM Sp. z o.o., Rzeszów, Polska 142504822.

231683 2011 07 07 A. Wprowadzono zmianę nazwy uprawnionego przez wykreślenie wpisu: Kancelaria Radców Prawnych Gabriela Morawska-Stanecka, Marek Stańko Spółka Partnerska, Katowice, Polska 241077183 i dokonanie wpisu: Kancelaria Adwokatów i Radców Prawnych G. Morawska-Stanecka, M. Stańko Spółka Partnerska, Katowice, Polska.

232034 2011 07 19 A. Wprowadzono zmianę uprawnionego przez wykreślenie wpisu: „AMBRA” Spółka Akcyjna, Warszawa, Polska i dokonanie wpisu: IP Brand Management Spółka z ograniczoną odpowiedzialnością Sp. k., Warszawa, Polska.

232061 2011 07 04 A. Wprowadzono zmianę nazwy uprawnionego przez wykreślenie wpisu: Media Regionalne Spółka z o.o., Warszawa, Polska 930701694 i dokonanie wpisu: Media Regionalne Biuro Reklamy Spółka z o.o., Warszawa, Polska 142708648.

232391 2011 07 08 A. Wprowadzono zmianę uprawnionego przez wykreślenie wpisu: ENTERSO Wojciech Andrzej Kłodziński, Szczecin, Polska 320256447 i dokonanie wpisu: ENTERSO Sp. z o.o., Szczecin, Polska 320803754.

232407 2011 07 08 A. Wprowadzono zmianę nazwy uprawnionego przez wykreślenie wpisu: Grupa Kolastyna Spółka Ak-

cyjna, Kraków, Polska 472905994 i dokonanie wpisu: „Grupa Kolastyna” Spółka Akcyjna w upadłości układowej, Kraków, Polska 472905994.

232407 2011 07 08 A. Wprowadzono zmianę uprawnionego przez wykreślenie wpisu: „Grupa Kolastyna” Spółka Akcyjna w upadłości układowej, Kraków, Polska 472905994 i dokonanie wpisu: SARANTIS POLSKA SPÓŁKA AKCYJNA, Piaseczno, Polska NIP 521-04-18-872.

233045 2011 07 12 A. Wprowadzono zmianę uprawnionego przez wykreślenie wpisu: LNB POLAND Spółka z ograniczoną odpowiedzialnością, Kiszkowo, Polska i dokonanie wpisu: CARGILL (POLSKA) SPÓŁKA Z OGRANICZONĄ ODPOWIEDZIALNOŚCIĄ, Warszawa, Polska.

233045 2011 07 12 A. Wprowadzono zmianę uprawnionego przez wykreślenie wpisu: CARGILL (POLSKA) SPÓŁKA Z OGRANICZONĄ ODPOWIEDZIALNOŚCIĄ, Warszawa, Polska i dokonanie wpisu: CAN Technologies, Inc., Hopkins, Stany Zjednoczone Ameryki.

233046 2011 07 12 A. Wprowadzono zmianę uprawnionego przez wykreślenie wpisu: LNB POLAND Spółka z ograniczoną odpowiedzialnością, Kiszkowo, Polska i dokonanie wpisu: CARGILL (POLSKA) SPÓŁKA Z OGRANICZONĄ ODPOWIEDZIALNOŚCIĄ, Warszawa, Polska.

233046 2011 07 12 A. Wprowadzono zmianę uprawnionego przez wykreślenie wpisu: CARGILL (POLSKA) SPÓŁKA Z OGRANICZONĄ ODPOWIEDZIALNOŚCIĄ, Warszawa, Polska i dokonanie wpisu: CAN Technologies, Inc., Hopkins, Stany Zjednoczone Ameryki.

233168 2011 07 06 Dokonano wpisu: W dniu 11 marca 2011 r. na podstawie postanowienia Sądu Rejonowego dla m.st. Warszawy w Warszawie Wydział XI Gospodarczy – Rejestru Zastawów (sygn. akt WA.XI.Ns-Rej.Za 2540/11/935) wpisano do Rejestru Zastawów pod pozycją 2250913 zastaw rejestrowy na prawie ze zgłoszenia znaku towarowego Z-360703 w celu zabezpieczenia wierzytelności przysługujących Cooperatieve Centrale Raiffeisen-Boerenlenbank B.A., „Rabobank Nederland”, New York Branch z siedzibą w Nowym Jorku, Sany Zjednoczone Ameryki wobec WM. Wrigley Jr. Company z siedzibą w Chicago, Stany Zjednoczone Ameryki.

331

DECYZJE O UNIEWAŻNIENIU PRAWA OCHRONNEGO

Poniższe zestawienie zawiera kolejno: numer prawa ochronnego na znaki towarowe, datę unieważnienia prawa ochronnego oraz treść decyzji.

159 001	2010 09 07	Unieważniono w całości.
162 776	2009 09 16	Unieważniono w całości.
162 777	2009 09 16	Unieważniono w całości.
162 778	2009 09 16	Unieważniono w całości.
167 243	2009 09 16	Unieważniono w całości.
184 261	2010 09 30	Unieważniono w całości.
186 084	2011 02 08	Unieważniono w całości.
190 411	2010 10 29	Unieważniono w całości.
200 567	2010 05 19	Unieważniono w całości.
200 784	2011 02 10	Unieważniono w całości.
205 539	2011 02 02	Unieważniono w całości.
122 891	2009 09 11	Unieważniono w całości.
120 681	2009 05 18	Unieważniono w części dotyczącej towarów z klasy 16: zeszyty, broszury, książeczki z krzyżówkami.
156 987	2010 06 07	Unieważniono w części dotyczącej towarów z klasy 16: czasopisma zawierające szarady, czasopisma szaradziarskie, krzyżówki.
156 988	2010 08 23	Unieważniono w części dotyczącej towarów z klasy 16: czasopisma zawierające szarady, czasopisma szaradziarskie, krzyżówki.

156 990	2009 02 24	Unieważniono w części dotyczącej towarów z klasy 16: czasopisma zawierające szarady, czasopisma szaradziarskie i krzyżówki.
156 991	2009 06 15	Unieważniono w części dotyczącej towarów z klasy 16: czasopisma zawierające szarady, czasopisma szaradziarskie i krzyżówki.
156 992	2009 06 25	Unieważniono w części dotyczącej towarów z klasy 16: czasopisma zawierające szarady, czasopisma szaradziarskie i krzyżówki.
156 994	2009 07 15	Unieważniono w części dotyczącej towarów z klasy 16: czasopisma zawierające szarady, czasopisma szaradziarskie i krzyżówki.
157 037	2009 09 10	Unieważniono w części dotyczącej towarów z klasy 16: czasopisma zawierające szarady, czasopisma szaradziarskie i krzyżówki.
157 047	2010 01 07	Unieważniono w części dotyczącej towarów z klasy 16: czasopisma zawierające szarady, czasopisma szaradziarskie i krzyżówki.
157 935	2009 04 20	Unieważniono w części dotyczącej towarów z klasy 16: czasopisma zawierające szarady, czasopisma szaradziarskie i krzyżówki.
157 937	2009 02 24	Unieważniono w części dotyczącej towarów z klasy 16: czasopisma zawierające szarady, czasopisma szaradziarskie, krzyżówki.
162 826	2008 05 29	Unieważniono w części dotyczącej towarów z klasy 16: czasopisma i broszury krzyżówkowe, czasopisma-tytuły czasopism z krzyżówkami oraz książki z krzyżówkami.
162 829	2008 05 29	Unieważniono w części dotyczącej towarów z klasy 16: czasopisma i broszury krzyżówkowe, czasopisma-tytuły czasopism z krzyżówkami oraz książki z krzyżówkami.
164 285	2009 05 11	Unieważniono w części dotyczącej towarów z klasy 16: czasopisma i broszury krzyżówkowe, czasopisma-tytuły czasopism z krzyżówkami oraz książki z krzyżówkami.
192 979	2009 11 25	Unieważniono w części dotyczącej towarów z klasy 30: lody, lód.
204 926	2010 11 16	Unieważniono w części dotyczącej towarów z klasy 25 oraz następujących usług z klasy 35; świadczenie usług polegających na zgrupowaniu na rzecz osób trzecich różnych towarów, pozwalające nabywcy wygodnie je oglądać i kupować w hurtowni i/lub w dużym sklepie odzieżowym; z bielizną i odzieżą damską, męską i dziecięcą.
210 475	2011 02 27	Unieważniono w części dotyczącej towarów z klasy 05: leków, produktów farmaceutycznych, weterynaryjnych oraz materiałów opatrunkowych.

332

DECYZJE O WYGAŚNIENIU PRAWA OCHRONNEGO

Poniższe zestawienie zawiera kolejno: numer prawa ochronnego na znaki towarowe i datę wygaśnięcia prawa ochronnego. W przypadku wygaśnięcia prawa tylko dla części towarów (usług) wymienia się te towary (usługi).

91 710	2011 03 24	Prawo wygasło w całości. Wnioskiem z dnia 24 marca 2011 r. pełnomocnik uprawnionego poinformował Urząd o rezygnacji z dalszej ochrony przedmiotowego znaku towarowego.
178 804	2010 12 17	Prawo wygasło w całości. Wnioskiem z dnia 17 grudnia 2010 r. wnioskodawca poinformował

		mował Urząd o rezygnacji z dalszej ochrony przedmiotowego znaku towarowego.			
178 805	2011 12 17	Prawo wygasło w całości. Wnioskiem z dnia 17 grudnia 2010 r. wnioskodawca poinformował Urząd o rezygnacji z dalszej ochrony przedmiotowego znaku towarowego.			
178 806	2010 12 17	Prawo wygasło w całości. Wnioskiem z dnia 17 grudnia 2010 r. wnioskodawca poinformował Urząd o rezygnacji z dalszej ochrony przedmiotowego znaku towarowego.			
178 807	2010 12 17	Prawo wygasło w całości. Wnioskiem z dnia 17 grudnia 2010 r. wnioskodawca poinformował Urząd o rezygnacji z dalszej ochrony przedmiotowego znaku towarowego.			
178 808	2010 12 17	Prawo wygasło w całości. Wnioskiem z dnia 17 grudnia 2010 r. wnioskodawca poinformował Urząd o rezygnacji z dalszej ochrony przedmiotowego znaku towarowego.			
202 699	2011 03 24	Prawo wygasło w całości. Wnioskiem z dnia 24 marca 2011 r. wnioskodawca poinformował Urząd o rezygnacji z dalszej ochrony przedmiotowego znaku towarowego.			
203 428	2011 02 16	Prawo wygasło w całości. Wnioskiem z dnia 16 lutego 2011 r. wnioskodawca poinformował Urząd o rezygnacji z dalszej ochrony przedmiotowego znaku towarowego.			
224 130	2011 01 31	Prawo wygasło w całości. Wnioskiem z dnia 31 stycznia 2011 r. wnioskodawca poinformował Urząd o rezygnacji z dalszej ochrony przedmiotowego znaku towarowego.			
70 704	2011 02 08	Prawo wygasło w części dla towarów i usług: środki do czyszczenia, polerowania, usuwania tłuszczu i ścierniwo; mydła; perfumieria, olejki eteryczne, kosmetyki, środki do mycia i pielęgnacji włosów; środki do mycia zębów; techniczne oleje i tłuszcze, smary; środki wiążące; pyły; paliwa włącznie z materiałami pędnymi do silników; materiały oświetlające, świece; świece woskowe, lampki nocne i knoty; metale nieszlachetne surowe i częściowo obrobione oraz ich stopy; kotwice, kowadła, dzwony, budowlane części walcowane i lane; szyny i inne materiały metalowe dla dróg żelaznych, łańcuchy z wyjątkiem łańcuchów napędowych do pojazdów; kable i druty metalowe /nie do celów elektrycznych/; wyroby ślusarskie; rury metalowe, szafy pancerne i kasety; kule stalowe; podkowy, gwoździe i śruby; inne wyroby z metali nieszlachetnych, o ile nie są zawarte w innych klasach; rudy; ręczne narzędzia i instrumenty; wyroby nożownicze, widelce, łyżki; biała broń; pojazdy; urządzenia do jazdy na łodzi, w powietrzu i na wodzie; broń palna, amunicja, pociski, materiały wybuchowe, sztuczne ognie; metale szlachetne i ich stopy oraz przedmioty z nich wytworzone lub nimi platerowane/ z wyjątkiem wyrobów nożowniczych, widelców i łyżek/; wyroby jubilerskie, kamienie szlachetne; zegary i inne instrumenty chronometryczne; instrumenty muzyczne/ z wyjątkiem maszyn do odtwarzania dźwięku i aparatów do celów bezprzewodowej telegrafii i telefonii/; skóra i imitacja skóry oraz wyroby z tych materiałów,	70 710	2011 02 08	Prawo wygasło w części dla towarów: papier i wyroby z papieru, tektura i wyroby z tektury; druki; dzienniki, czasopisma, książki; artykuły introligatorskie; fotografie »papeteria; materiały do klejenia /dla papeterii i materiałów gospodarstwa domowego; artykuły dla artystów plastyków; pędzle; maszyny do pisania i artykuły biurowe /z wyjątkiem mebli/; materiały do uczenia się i nauczania; karty do gry; czcionki i klisze drukarskie; materiały z tworzyw sztucznych do pakowania nie zawarte w innych klasach; gutaperka, kauczuk, guma, balata i namiastki oraz przedmioty wytworzone z tych materiałów, nie zawarte w innych klasach; arkusze, płyty i pręty z tworzyw sztucznych /półprodukty/, materiały na uszczelki, na pakunki i materiały izolujące; azbest mika i wyroby z nich węże /nie z metalu/; świadczenie usług w zakresie obróbki materiałów; klasy 16, 17, 40.
			70 716	2011 02 08	Prawo wygasło w części dla towarów i usług: środki do czyszczenia, polerowania, usuwania tłuszczu i ścierniwo; mydła; perfumieria, olejki eteryczne, kosmetyki, środki do mycia i pielęgnacji włosów; środki do mycia zębów; techniczne oleje i tłuszcze, smary; środki wiążące; pyły; paliwa włącznie z materiałami pędnymi do silników; materiały oświetlające, świece; świece woskowe, lampki nocne i knoty; metale nieszlachetne surowe i częściowo obrobione oraz ich stopy; kotwice, kowadła, dzwony, budowlane części walcowane i lane; szyny i inne materiały metalowe dla dróg żelaznych, łańcuchy z wyjątkiem łańcuchów napędowych do

		<p>pojazdów; kable i druty metalowe /nie do celów elektrycznych/; wyroby ślusarskie; rury metalowe, szafy pancerne i kasety; kule stalowe; podkowy, gwoździe i śruby; inne wyroby z metali nieszlachetnych, o ile nie są zawarte w innych klasach; rudy; ręczne narzędzia i instrumenty; wyroby nożownicze, widelce, łyżki; biała broń; pojazdy; urządzenia do jazdy na łądzie, w powietrzu i na wodzie; broń palna, amunicja, pociski, materiały wybuchowe, sztuczne ognie; metale szlachetne i ich stopy oraz przedmioty z nich wytworzone lub nimi platerowane/ z wyjątkiem wyrobów nożowniczych, widelców i łyżek/; wyroby jubilerskie ,kamienie szlachetne; zegary i inne instrumenty chronometryczne; instrumenty muzyczne/ z wyjątkiem maszyn do odtwarzania dźwięku i aparatów do celów bezprzewodowej telegrafii i telefonii/; skóra i imitacje skóry oraz wyroby z tych materiałów, nie zawarte w innych klasach; skórki futrzane; kufry i walizy, parasole i parasolki oraz laski; baty, uprzęż wyroby siodlarskie; materiały budowlane, kamienie naturalne i sztuczne, cement, wapno, zaprawa, gips, żwir; rury kamionkowe lub cementowe; materiały do budowy dróg, asfalt, pak i bitumy; domy przenośne; pomniki kamienne; kominy; małe naczynia, zbiorniki przenośne domowe i kuchenne/ nie z metali szlachetnych i nie platerowane/; grzebień i gąbki; szczotki z wyjątkiem pędzli; materiały szczotkarskie przyrządy i materiały do czyszczenia; wiórki stalowe; wyroby szklane, porcelana, fajans nie zawarte w innych klasach; liny, szpagat, sieci, namioty, plandeki, żagle, worki; materiały tapicerskie/ włosie końskie, kapok, pierze, trawa morska itp./; włókna przędzalnicze ;przędza, nici; tkaniny; nakrycia na łóżka i stoły; artykuły włókiennicze nie zawarte w innych klasach; koronki ,hafty, wstążki, sznurowadła; guziki, zatrzaski, haftki, szpilki, igły; sztuczne kwiaty; dywany, słomianki, maty, linoleum i inne wyroby służące do pokrywania podłóg; tapety/ z wyjątkiem tapet z tkaniny/; świadczenie usług w zakresie ubezpieczeń i finansów; transportu, i magazynowania; klasy towarowe 3, 4, 6, 8, 12, 13, 14, 15, 18, 19, 21, 22, 23, 24, 26, 27, 36, 39.</p>					
75 618	2012 02 03	Prawo wygasło w części dla towarów: preparaty do niszczenia szkodników, grzybobójcze, chwastobójcze; klasa 5.	140 971	2010 12 20	Prawo wygasło w części dla towarów: piwo z klasy 32.		
84 589	2011 01 31	Prawo wygasło w części dla towarów: pasty polerskie; parafiny; dodatki do smarów; dodatki do paliw; dodatki do olejów; środki konserwujące zawarte w klasie 4; dodatki do obróbki metali; oleje i paliwa; szlifierki, frezerki; maszyny formierskie; maszyny odlewnicze; części i osprzęt do wymienionych towarów; ceramika elektroniczna; szkło elektroniczne; taśmy elektroniczne i pasta elektroniczna; pirometry; retorty; aparatura i wyposażenie laboratoryjne; piece przemysłowe; wyłożenia ogniotrwałe pieca i kształtki piecowe; komory spalania; kominki; wyłożenia ogniotrwałe kominka; polana	155 153	2011 01 25	Prawo wygasło w części dla usług: usługi w zakresie zarządzania biznesem, zarządzania i usługi doradcze, usługi reklamowe i marketingowe, usługi w zakresie badań marketingowych, usługi promocyjne, usługi w zakresie czynności biurowych; usługi w zakresie restauracji, kawiarni i kafeterii, włączając takie usługi świadczone na statkach pasażerskich, usługi w zakresie zapewniania jedzenia i napojów podróżującym; klasa 39.		
			155 831	2011 02 20	Prawo wygasło w części dla towarów i usług: klasa 07: obrabiarki do metali, frezarki, maszyny do gwintowania, szlifierki, tokarki, walcarki, wycinarki, wyłaczarki, żurawie masztowe.		
			156 259	2011 04 04	Prawo wygasło w części dla towarów i usług: doradztwo zawodowe w zakresie telekomunikacji; klasa 38.		
			156 673	2010 12 12	Prawo wygasło w części dla towarów: alarmy antywłamaniowe do pojazdów, amortyzatory do samochodów, amortyzatory zawieszania w pojazdach, środki antypoślizgowe do opon samochodowych, urządzenia antywłamaniowe do pojazdów, bagażniki do pojazdów, pasy bezpieczeństwa do siedzeń samochodów, bieżniki do bieżnikowania opon, błotniki, dachy opuszczane w samochodach, zestawy do reperacji dętki, zestawy narzędzi do reperacji dętki, drążki skrętne do pojazdów, drzwi do pojazdów, hamulce do pojazdów, obwody hydrauliczne do pojazdów, karoserie samochodowe, uszczelki przyklepne do naprawy dętek, kierownice pojazdów, kierunkowskazy do pojazdów, klocki hamulcowe do pojazdów, kolce do opon, ogumienie do kół do pojazdów, koła do pojazdów, obręcze kół pojazdów, piasty kół pojazdów, szprychy kół pojazdów, korki do zbiorników paliwa w pojazdach, lusterka wsteczne, łańcuchy przeciwpoślizgowe, łańcuchy sterownicze do pojazdów lądowych, łańcuchy transmisyjne do pojazdów lądowych, markizy samochodowe, maski silników samochodowych, mechanizmy napędowe do pojazdów lądowych, wały napędowe do pojazdów, napinacze do szprych do kół. obudowy części pojazdów lądowych, inne niż silników, obudowy samochodów, ogumienie, okładziny szczęk hamulcowych do pojazdów, opony, wentyle do opon pojazdów, osie do pojazdów, osłony do rowerów, pedały do rowerów, klapy do podnośników, poduszki powietrzne, podwozia pojazdów, pompy powietrzne do samochodów, ciężarki		

- do wyważania kół w pojazdach, klaksony ostrzegawcze do pojazdów, pokrowce na pojazdy, siedzenia do pojazdów, sygnalizatory jazdy wstecz do pojazdów, szyby do pojazdów, pompki nożne do kół. rowery, taczki, wózki składane, części do rowerów, urządzenia służące do poruszania się na lądzie, w powietrzu lub wodzie; wyroby z metali szlachetnych lub pokrywane nimi me ujęte w innych klasach, popielniczki samochodowe z metali szlachetnych lub pokrywane nimi, budziki podróżne, zegary samochodowe, zegary samochodowe z termometrem i kompasem, breloczki na klucze z zegarkiem i latarką; baseny przenośne, materiały budowlane niemetalowe, budynki przenośne niemetalowe; przybory kuchenne, przybory gospodarstwa domowego, pojemniki nie ujęte w innych klasach, grzebienie, pędzle, ręczny sprzęt do czyszczenia, naczynia stołowe i kuchenne z tworzyw sztucznych, naczynia kuchenne; koraliki na siedzenia, mata samochodowa ratonowa, maty „magnetyczne” samochodowe; ozdób) samochodowe, rowery treningowe stacjonarne, zabawki, sztuczne choinki, artykuły bożonarodzeniowe w postaci ozdób choinkowych, stojaków na choinki, choinki, artykuły gimnastyczne i sportowe, ozdoby choinkowe; klasa : 12, 14, 19, 21, 27, 28.
- 157 658 2011 01 26 Prawo wygasło w części dla towarów: klasa 03: kosmetyki dla zwierząt; klasa 31: dodatki do pasz do celów leczniczych, pasze, pokarm dla zwierząt, pokarm dla ptaków.
- 157 659 2011 01 26 Prawo wygasło w części dla towarów: klasa 03: kosmetyki dla zwierząt; klasa 31: dodatki do pasz do celów leczniczych, pasze, pokarm dla zwierząt, pokarm dla ptaków.
- 157 660 2011 01 26 Prawo wygasło w części dla towarów: klasa 03: kosmetyki dla zwierząt; klasa 31: dodatki do pasz do celów leczniczych, pasze, pokarm dla zwierząt, pokarm dla ptaków.
- 158 275 2011 02 21 Prawo wygasło w części dla towarów i usług: środki wybielające i inne substancje stosowane w praniu, środki czyszczące, mydła, środki perfumeryjne, olejki eteryczne, kosmetyki, płyny do pielęgnacji włosów, środki do czyszczenia zębów produkty farmaceutyczne, sanitarne, substancje dietetyczne do celów leczniczych, żywność dla niemowląt dietetyczna do celów leczniczych, napoje do celów dietetycznych, plasty, materiały opatrunkowe, środki odkażające; instrumenty muzyczne, szafy grające; wydawnictwa, czasopisma, książki, albumy, broszury, periodyki i inne publikacje, papier, tektura i wyroby z tych materiałów nie ujęte w innych klasach, fotografie, materiały fotograficzne, materiały piśmienne, kleje do materiałów piśmiennych lub do celów domowych, materiały szkoleniowe i instruktażowe, materiały z tworzyw sztucznych do pakowania nie ujęte w innych klasach skóra i imitacje skóry, wyroby z tych materiałów (nie ujęte w innych klasach), torby podróżne, parasolki, parasole, teczki, tornistry wyroby (nie ujęte w innych klasach) z drewna, korka,
- trzciny, wikliny, rogu, kości słoniowej, bursztynu, imitacji tych surowców lub z tworzyw sztucznych; tekstylia i wyroby włókiennicze nie ujęte w innych klasach odzież, obuwie, nakrycia głowy; gry i zabawki, artykuły sportowe i gimnastyczne nie ujęte w innych klasach, ozdoby choinkowe, karty do gry; mięso, ryby, drób, dziczyzna, ekstrakty mięsne, konserwowane, suszone i gotowane owoce i warzywa, galaretka, dżemy, kompoty, jaja, mleko, produkty mleczne, oleje i tłuszcze jadalne; herbata, kakao, cukier, ryż, produkty zbożowe, wyroby cukiernicze i słodczyce, lody, miód, proszek do pieczenia wody mineralne i gazowane oraz inne napoje bezalkoholowe, napoje owocowe i soki owocowe, syropy; produkcja programów telewizyjnych lub radiowych, organizowanie imprez artystycznych, estradowych, sportowych, rekreacyjnych, usługi w zakresie organizowania nauki i szkoleń, organizowanie imprez o charakterze edukacyjnym i kulturalnym, usługi wynajmu dekoracji, kostiumów i rekwizytów oraz studiów nagrań, a także wypożyczania sprzętu radiowego, telewizyjnego, kinematograficznego i nagrań, usługi wydawnicze, opracowywanie i wdrażanie programów komputerowych, oprogramowanie komputerowe, wykonywanie opinii i badań w zakresie działalności multimedialnej; klasy: 03; 05; 15; 16; 18; 20; 24; 25; 28; 29; 30; 32; 41; 42.
- 158 417 2011 03 01 Prawo wygasło w części dla towarów i usług: piwo, ale, porter (klasa 32).
- 159 656 2011 07 26 Prawo wygasło w części dla towarów i usług: klasa 05: papierosy beztyniowe dla celów leczniczych; klasa 42: doradztwo w zakresie własności intelektualnej, licencjonowanie własności intelektualnej.
- 159 658 2011 07 26 Prawo wygasło w części dla towarów i usług: klasa 05: papierosy beztyniowe dla celów leczniczych; klasa 42: doradztwo w zakresie własności intelektualnej, licencjonowanie własności intelektualnej.
- 163 132 2011 02 02 Prawo wygasło w części dla towarów i usług: materiały do czyszczenia, polerowania, szorowania, szlifowania, preparaty do rozdrabniania i ścierania, materiały i produkty ściernie w tym proszek diamentowy i diamentowy grys; maszyny i urządzenia do cięcia piłą, piłowania, piły diamentowe, urządzenia, sprzęt do cięcia, urządzenia do szlifowania, mielenia i ścierania o wysokiej precyzji; wykonywanie prac geologicznych, geofizycznych i geochemicznych badawczych, naukowych, szacowania, mierniczych geologicznych, geofizycznych, geochemicznych, usługi kartograficzne i poszukiwań złóż naturalnych, projektowanie kopalń i rozplanowywanie kopalń, usługi badawcze i naukowe związane z ropą naftową, gazem i przemysłem wydobywczym, usługi w zakresie badań geologicznych, poszukiwań geologicznych i pomiarów geologicznych oraz badanie, poszukiwanie i pomiary w zakresie przemysłu kopalnianego, usługi projektowania w dziedzinie geologii, usługi

		konsultacyjne i doradcze świadczone przez inżynierów i osoby z wyższym wykształceniem technicznym, wystawianie i wykonywanie opinii przez ekspertów związanych z postępowaniem na drodze sądowej i arbitrażowej dotyczące zagadnień geologicznych i metalurgicznych; klasy: 03;07;42.
169 952	2011 03 29	Prawo wygasło w części dla towarów i usług: klasa 3: kosmetyki, maści mleczka kosmetyczne, mydła: w tym lecznicze i przeciwpotowe, preparaty kosmetyczne do kąpiele, w tym sole do kąpiele, preparaty i kremy do pielęgnacji skóry; klasa 5: błota do kąpiele i okładów, borowiny, eliksiry, kąpiele lecznicze, w tym tlenowe i z wód mineralnych, jod leczniczy i jego związki, sole kąpielowe i medyczne, lecznicze wody mineralne.
170 856	2010 12 20	Prawo wygasło w części dla towarów: piwo z klasy 32.
179 692	2011 01 27	Prawo wygasło w części dla towarów i usług: pierścienie smarowe jako części maszyn, pompy i pompki smarownicze, smarownice (klasa 07 w części); tuleje gumowe, materiały izolacyjne, okładziny sprzęgieł oraz półprodukty na okładziny do hamulców nie ujęte w innych klasach, przewody giętkie niemetalowe, taśmy i tkaniny izolacyjne, uszczelki, zderzaki gumowe (klasa 17 w części); zgrupowanie na rzecz osób trzecich różnych towarów obejmujących pierścienie smarowe, pompy i pompki smarownicze, smarownice, okładziny hamulcowe do pojazdów, tuleje gumowe, materiały izolacyjne, okładziny sprzęgieł oraz półprodukty na okładziny do hamulców nie ujęte w innych klasach, przewody giętkie niemetalowe, taśmy i tkaniny izolacyjne, uszczelki, zderzaki gumowe pozwalające nabywcy wygodnie je oglądać i kupować w sklepach oraz na stronie internetowej (klasa 35 w części).
206 466	2010 12 06	Prawo wygasło w części dla towarów: oleje przemysłowe i tłuszcze, smary, klasa 04 w części.
223 125	2011 04 19	Prawo wygasło w części dla towarów: urządzenia do ogrzewania, klasa 11 w części.
223 253	2010 12 28	Prawo wygasło w części dla towarów w klasie 16: czasopisma, dzienniki, książki; z wyłączeniem czasopisma, dzienniki, książki, żaden z wymienionych towarów nie dotyczy zagadnień utraty wagi, kontroli wagi, diety, odżywiania i fitness.
223 340	2010 12 20	Prawo wygasło w części dla towarów: klasa 05 (w części), produkty farmaceutyczne z wyłączeniem produktów farmaceutycznych o działaniu przeciwnadciśnieniowym, tylko dla ludzi.
225 591	2010 12 20	Prawo wygasło w części dla towarów: piwo z klasy 32.
229 852	2010 12 20	Prawo wygasło w części dla towarów: piwo z klasy 32.
229 853	2010 12 20	Prawo wygasło w części dla towarów: piwo z klasy 32.
229 854	2010 12 20	Prawo wygasło w części dla towarów: piwo z klasy 32.
229 855	2010 12 20	Prawo wygasło w części dla towarów: piwo z klasy 32.
229 856	2010 12 20	Prawo wygasło w części dla towarów: piwo z klasy 32.

333

**DECYZJE O ZMIANIE LUB UCHYLENIU DECYZJI
(opublikowanych w Wiadomościach Urzędu Patentowego)**

Poniższe zestawienie zawiera kolejno: numer prawa ochronnego na znak towarowy, numer i rok wydania Wiadomości Urzędu Patentowego, w którym zmieniona lub uchylona decyzja została ogłoszona oraz datę i treść decyzji, w której zmieniono lub uchylono decyzję poprzednią.

79 982	03/1995	2005 07 21	Zmieniono decyzję o udzieleniu prawa ochronnego na znak towarowy z dnia 24.06.1994 w następujący sposób: - w części dotyczącej nazwy uprawnionego powinno być: Międzynarodowe Targi Łódzkie Sp. z o.o., Łódź, Polska.
181 376	04/2007	2011 05 20	Sprostowano oczywistą omyłkę w decyzji o udzieleniu prawa ochronnego na znak towarowy z dnia 05.10.2006 r. w następujący sposób: - w części dotyczącej: siedziby uprawnionego powinno być: Praga, Republika Czeska.
214 385	08/2009	2011 05 18	Sprostowano oczywistą omyłkę w decyzji o udzieleniu prawa ochronnego na znak towarowy z dnia 12.03.2009 r. w następujący sposób: - w części dotyczącej wykazu towarów i klas towarowych powinno być: 01: plastyfikatory, superplastyfikatory, krzem, krzemiany, kaolin, metakaolin 19: cement, beton, beton napowietrzany, beton lekki, beton porowaty, pianobeton, kruszywo, piasek, żwir, mikrokrzemionka, krzemionka 35: zgrupowanie na rzecz osób trzecich materiałów budowlanych oraz składowych preparatów do wytwarzania określonych wyrobów budowlanych, pozwalające nabywcy wygodnie je oglądać i kupować te towary bezpośrednio w hurtowni lub poprzez sprzedaż wysyłkową oraz poprzez Internet 42: usługi wykonywania badań technicznych nad nowymi wyrobami na potrzeby budownictwa.
227 065	09/2010	2011 05 18	Sprostowano oczywistą omyłkę w decyzji o udzieleniu prawa ochronnego na znak towarowy z dnia 16.02.2010 r. w następujący sposób: - w części dotyczącej wykazu towarów i klas towarowych powinno być: 01: plastyfikatory, superplastyfikatory, krzem, krzemiany, kaolin, metakaolin 19: cement, beton, beton napowietrzany, beton lekki, beton porowaty, pianobeton, kruszywo, piasek, żwir, mikrokrzemionka, krzemionka 35: zgrupowanie na rzecz osób trzecich materiałów budowlanych oraz składowych preparatów do wytwarzania określonych wyrobów budowlanych, pozwalające nabywcy wygodnie je oglądać

233 317 06/2011 2011 05 27 i kupować te towary bezpośrednio w hurtowni lub poprzez sprzedaż wysyłkową oraz poprzez Internet 42: usługi wykonywania badań technicznych nad nowymi wyrobami na potrzeby budownictwa.

Sprostowano oczywistą omyłkę w decyzji o udzieleniu prawa ochronnego na znak towarowy z dnia 15.12.2010 r. w następujący sposób:
- w części dotyczącej: nazwy uprawnionego powinno być:
SHANTOU S.E.Z. YE SHENG GARMENT CO. LTD., Shantou, Chiny.

334

REJESTRACJA MIĘDZYNARODOWA UZNANA W POLSCE

Poniższe zestawienie zawiera kolejno: numer międzynarodowego rejestru znaków towarowych (w przypadku konwersji – oznaczono literą K), określenie znaku towarowego przedstawionego w postaci liter bądź cyfr albo, jeżeli znak jest znakiem graficznym lub zawiera elementy graficzne, wskazanie symboli klas elementów graficznych znaku (CFE), określenie klas towarowych, nazwisko i imię bądź nazwę uprawnionego, jego miejsce zamieszkania lub siedzibę oraz kod kraju, datę rejestracji międzynarodowej lub datę późniejszego wyznaczenia, datę zamieszczenia informacji o tej rejestracji w Biuletynie Urzędu Patentowego oraz datę notyfikacji bądź datę notyfikacji późniejszego wyznaczenia.

265384 GINI 29, 30, 31, 32
Schweppes International Limited, 7 Albemarle Street London W1S 4HQ (GB)
2008 10 13 2009 08 31 2009 07 16

377215 ULTRAMAT 09
Siemens Aktiengesellschaft, Berlin und München, Wittelsbacherplatz 2 80333 München (DE)
2010 10 29 2011 02 28 2010 12 23

441349 PELLACOL 01
NUFARM GMBH & CO KG, St. Peter-Strasse 25 A-4021 Linz (AT)
2010 08 02 2011 02 28 2010 12 23

453328 Bacillocid 05
Bode Chemie GmbH, Melanchthonstrasse 27 22525 Hamburg (DE)
2010 09 02 2011 02 28 2010 12 23

558274 Tebis Automill 09
Tebis Technische Informationssysteme AG, 39, Einsteinstrasse 82152 Martinsried bei München (DE)
2010 08 16 2011 02 28 2010 12 23

558275 Tebis CAD 09
Tebis Technische Informationssysteme AG, 39, Einsteinstrasse 82152 Martinsried bei München (DE)
2010 08 16 2011 02 28 2010 12 23

562079 Mrs. ROSE 30
CFE: 2.3.1, 11.3.4, 18.3.5, 18.3.7, 25.1.10, 25.1.13
GOPPION CAFFE' SPA, 48 Via Terraglio-Loc. San Trovaso PREGANZIOL (IT)
2010 11 12 2011 02 28 2010 12 23

563126 Tea Time 31
Rosen Tantau Mathias Tantau Nachf., Tornescher Weg 13 25436 Uetersen (DE)
2010 11 08 2011 02 28 2010 12 23

563127 Barock 31
Rosen Tantau Mathias Tantau Nachf., Tornescher Weg 13 25436 Uetersen (DE)
2010 11 08 2011 02 28 2010 12 23

604510 SITEC 09, 09
CFE: 27.5.1, 27.5.6, 27.5.17
SITEC-SIEBER ENGINEERING AG, Im Aschbach, CH-8124 MAUR (CH)
2009 02 18 2009 12 07 2009 10 15

622348 BiTRON 07, 11
CFE: 26.11.3, 27.5.1
BITRON INDUSTRIE S.P.A., Strada del Portone, 95 I-10095 GRUGLIASCO (TO) (IT)
2006 03 13 2006 11 27 2006 10 05

640810 A PRX 09
POWEREX Inc., 173 Pavilion Lane, Youngwood Pennsylvania 15697 (US)
1995 08 04 2010 12 23

640811 A POWEREX 09
POWEREX Inc., 173 Pavilion Lane, Youngwood Pennsylvania 15697 (US)
1995 08 04 2010 12 23

685016 HDI 12
AUTOMOBILES PEUGEOT (Société Anonyme), 75, Avenue de la Grande Armée F-75116 PARIS (FR)
2008 11 21 2007 07 23 2009 01 01

725167 TRADELINK 38
CFE: 26.1.1, 26.3.4, 27.5.1, 29.1.2, 29.1.6
COMBERA GmbH Agentur für Werbung und Verkaufsförderung am POS, Schwanthalerstr. 2 80336 München (DE)
2009 11 10 2010 02 15 2009 12 24

742654 CERVI+ 10, 20
THUASNE, Société par Actions Simplifiée, 118-120 rue Marius AUFAN F-92300 LEVALLOIS-PERRET (FR)
2010 09 22 2011 02 28 2010 12 23

786615 Gala 34
Joh. Wilh. von Eicken GmbH, Drechslerstrasse 1-3 23556 Lübeck (DE)
2010 05 03 2006 06 12 2010 07 22

800831 CORTESE 03
Raphaël Calabrese, Résidence les Tulipiers, Chemin Frisco 11 CH-1208 Geneve (CH)
2009 12 08 2010 02 15 2009 12 31

840195 SALCANO 12
CFE: 25.1.9, 25.1.15, 26.11.1, 27.5.1
SALKO BISIKLET SANAYI VE TICARET LIMITED ŞİRKETİ, Akşemsettin Cad. No. 14 Arnavutköy Gaziosmanpaşa/Istanbul (TR)
2010 10 20 2011 02 28 2010 12 30

842011 TNT 28
CFE: 26.1.19, 27.5.1, 29.1.12
Watersportcentrale, naamloze vennootschap, Grotestraat 58 B-3600 Genk (BE)
2009 03 17 2009 08 31 2009 07 09

850474 TERVOLINA 16, 25, 35, 40, 42
CFE: 5.13.1, 5.13.3, 24.9.1, 27.5.1, 29.1.12
La société a responsabilité limitée „VAM Building“, Rue Kochetova, 30 RU-137025 Le Grand Novgorod (RU)
2007 06 09 2008 03 17 2008 01 31

851934 CFE: 28.3.0 03
TIANJIN COSMETICS SCIENTIFIC & TECHNICAL RESEARCH INSTITUTE CO., LTD., No.18, Shuangchen Middle Road, Beichen Economic Development Area TIANJIN (CN)
2005 03 07 2005 09 05 2005 07 14

855292 LIFENOL 05
NATUREX, ZAC Pôle Technologique Agroparc, Montfavet F-84140 AVIGNON (FR)
2008 08 22 2009 01 19 2008 12 04

873556 ACCESS 02, 09, 40
CFE: 27.1.1, 27.5.1, 29.1.12
Siegwerk Benelux NV, Rijksweg 10 B-2880 Bornem (BE)
2005 07 19 2006 04 03 2006 02 09

899814	REIDA	14	1010491	SOMAFIX	06, 07, 08, 09, 11, 12
FUJIAN REIDA PRECISION CO., LTD., No.33, Jinzhou North Road, Jinshan Developing Area, Cangshan District, Fuzhou Fujian (CN)			OKYANUS KIMYA HIRDAVAT ELEKTRIKLI EL ALETLERI VE ELEKTRONIK MALZEMELERI ITHALAT IHRACAT SANAYI TICARET LIMITED ŞİRKETİ, Atatürk Sanayi Bölgesi Alpaslan Caddesi No:6 Hadimköy ÇATALCA-İSTANBUL (TR)		
2010 11 09	2011 02 28	2010 12 30	2009 06 03	2009 11 09	2009 09 17
902106	POLICE	03, 09, 14, 16, 18, 25	1013285	ARNICALM	03
De Rigo S.p.A., Zona Industriale Villanova 12 I-32013 Longarone BL (IT)			BOIRON, 20 rue de la Libération F-69110 SAINTE FOY LES LYON (FR)		
2006 06 22	2007 01 22	2006 11 23	2009 07 10	2009 11 23	2009 10 08
914491	noverca		1014840	Yeees	
CFE: 27.5.1 09			CFE: 27.5.1 03, 09, 18, 25, 35, 38, 41, 42		
ACOTEL GROUP S.p.A., Via della Valle dei Fontanili, 29/37 I-00168 Rome (IT)			Revance, s.r.o., Elektrárenská 1 SK-831 03 Bratislava (SK)		
2007 01 08	2007 05 14	2007 07 26	2009 01 07	2009 12 07	2009 10 22
915999	DEMMERS TEAHOUSE		1015425	ACTIC	01, 03, 05
CFE: 7.1.24 30, 35, 43			Henkel AG & Co. KGaA, Henkelstr. 67 40589 Düsseldorf (DE)		
Demmer Handelsgesellschaft m.b.H., Karl Tornay-Gasse 34 A-1230 Wien (AT)			2009 08 28 2009 12 07 2009 10 22		
2007 02 13	2007 05 14	2007 03 29	1015426	ActicPower	01, 03, 05
917374	PES	03, 05, 29, 30	Henkel AG & Co. KGaA, Henkelstr. 67 40589 Düsseldorf (DE)		
Bionorica AG, Kerschensteinerstrasse 11-15 92318 Neumarkt (DE)			2009 08 28 2009 12 07 2009 10 22		
2008 05 16	2008 12 22	2008 11 06	1016390	Lattea	29
922037	ITC CERAMICHE		Melitta Haushaltsprodukte GmbH & Co. KG, Ringstrasse 99 32427 Minden (DE)		
CFE: 27.5.1 19			2009 12 11 2010 08 30 2010 07 15		
BELLADONNA SANTE, Via Settimio Mobilio, 32 I-84100 SALERNO (IT)			1018309 ABSOLUTION 03, 05, 44		
2010 11 12	2011 02 28	2010 12 23	Absolution, 9 rue Dupuis F-75003 Paris (FR)		
936556	SKYLINE	20, 40	2009 06 12 2010 01 18 2009 11 26		
Skyline Displays, Inc., 3355 DISCOVERY ROAD EDEN PRAIRIE, MN 55121 (US)			1018373 Svayak 32,, 41		
2007 05 29	2007 11 26	2007 10 11	CFE: 28.5.0		
939472	LA vorte		Zakrytoe Aktsionernoje Obshchestvo „Minsky Zavod Vinogradnykh Vin“, ul. Kazintsa k. 23, d. 52a 220099 Minsk (BY)		
CFE: 27.5.1 16, 18, 25			2009 09 23 2010 01 18 2009 11 26		
ACAR BASIM VE CILT SANAYI TICARET ANONIM ŞİRKETİ, Haramidere Sanayi Sitesi Beysan Yapi Kooperatifi Birlik Caddesi No:26 Acar Binasi HARAMIDERE-İSTANBUL (TR)			1018465 salona performance cruiser 12, 25, 37		
2010 07 08	2011 02 28	2010 12 30	CFE: 18.3.21, 18.3.23, 27.5.10, 29.1.12		
944650		30	AD brodovi d.o.o., Matoševa 8 HR-21210 Solin (HR)		
Ludwig SchokoladeGmbH & Co. KG Senefelderstrasse 44 51469 Bergish Gladbach (DE)			2009 06 08 2010 01 18 2009 11 26		
2007 10 29	2008 02 04	2007 12 31	1018538	SENSOLENE	01, 03
954064	PROPEŠKO Reno complete menu		B & T S.r.l., Via Ernesto Rossi, 60 I-20043 ARCORE (Milano) (IT)		
CFE: 3.1.6, 3.1.8, 25.3.3, 25.3.7, 27.1.11, 27.5.1, 29.1.14 31			2009 09 02 2010 01 18 2009 11 26		
Provimi Pet Food CZ s.r.o., Brniště 139 CZ-471 29 Brniště (CZ)			1020822 Beleaf 16, 19, 20		
2007 09 05	2008 05 12	2008 03 20	CFE: 1.5.23, 26.15.1		
959916	RAMA MULTIVITA	29	TOUT BOIS, 38 boulevard des Moulins MC-98000 Monaco (MC)		
Unilever N.V., Weena 455 NL-3013 AL Rotterdam (NL)			2009 08 27 2010 02 01 2009 12 17		
2008 02 11	2008 07 07	2008 05 15	1020845	publicum	
985809	BULLES DE FRUITS	03	CFE: 29.1.4 35		
BOURJOIS, 12-14 rue Victor Noir F-92200 NEUILLY-SUR-SEINE (FR)			UAB „PUBLICUM GROUP“, Jogailos g. 4 LT-01116 Vilnius (LT)		
2008 11 03	2009 02 02	2008 12 18	2010 11 15 2011 02 28 2010 12 23		
986966	La Fabrique du Temps	03, 09, 14, 18, 21, 25, 34, 35	1023576 CONIX 16, 37, 42		
La Fabrique du Temps SA, 186, route de Vernier CH-1214 Geneve (CH)			Conix Architects, coöperatieve vennootschap met beperkte aansprakelijkheid, Cockerillkaai 18 B-2000 ANTWERPEN (BE)		
2010 10 29	2011 01 31	2010 12 09	2009 05 28 2010 02 15 2009 12 31		
987246	NUTRI-EMAIL	03	1024059 Divine 28		
PIERRE FABRE MEDICAMENT, 45 Place Abel Gance F-92100 BOULOGNE (FR)			Callaway Golf Company, 2180 Rutherford Road Carlsbad, CA 920087328 (US)		
2008 11 21	2009 02 16	2009 01 01	2009 12 08 2010 03 01 2010 01 07		
993743	Camelion	07, 09	1028055 VITAVIT 05, 30		
Dipl.-Ing. Zekeriya Bayrak, Wiedehopfweg 18 12351 Berlin (DE)			JOALIS s.r.o., Na Florenci 19 CZ-110 00 Praha 1 (CZ)		
2009 01 26	2009 04 27	2009 03 12	2009 10 14 2010 04 12 2010 02 18		
998357	4CONTROL	12	1028058 Asisi 40, 41, 42, 43		
RENAULT s.a.s., F-92100 BOULOGNE-BILLANCOURT (FR)			Prof. Yadegar Azizi, Adalbertstr. 82b 10997 Berlin (DE)		
2009 04 27	2009 08 17	2009 06 25	2009 09 14 2010 04 12 2010 02 18		
			1028082 Super Five 18, 25, 35		
			CFE: 27.5.1		

FG TEKSTIL KONFEKSIYON SANAYI VE TICARET LIMITED ŞİRKETİ, Fatih Mah. 194/1 Sk. No:4 Sarnıç Gazemir/İZMİR (TR) 2009 10 01 2010 04 12 2010 02 18	1047358 EMESTO 01, 05 Bayer Aktiengesellschaft, Kaiser-Wilhelm-Allee 51373 Leverkusen (DE) 2010 11 03 2011 02 28 2010 12 23
1028739 DOORHAN 06, 42 CFE: 26.4.10, 27.5.1, 29.1.12 Obchtchestvo s ogranitchenoi otvetstvennostyou „Dorkhan“, 36, Mogaiskoe ch. RU-121354 MOSKVA (RU) 2009 06 23 2010 04 12 2010 02 25	1056787 FWW Fundstars 36, 38, 42 FWW GmbH, Münchener Str. 14 85540 Haar (DE) 2010 08 11 2011 01 17 2010 11 25
1028740 be fit 05, 35 CFE: 5.7.13, 5.7.23, 27.5.3, 29.1.13 DRUJESTVO S OGRANICHENA OTGOVORNOST „BE FIT“, oulitsa „Elisaveta Bagriana“ 4 BG-1112 SOFIA (BG) 2009 09 01 2010 04 12 2010 02 25	1056848 CFE: 2.3.23, 10.3.10, 26.1.14 18 CAI.WUXIN, Rm 501, Bldg 20, Huayanli, Chaoyang Dist. Beijing (CN) 2010 11 03 2011 01 17 2010 12 02
1028907 SVETLITSA 29, 30 Otkrytoe aktsionernoe obshchestvo „Aston Produkty Pitania i Pishchevye Ingredienty“, 3b, ul. 1-ya Lugovaya RU-344002 Rostov- na-Donu (RU) 2010 10 26 2011 02 28 2010 12 30	1057243 CFE: 26.11.2 11 UAB „RUBINETA“, Architektu g. 152 LT-04202 Vilnius (LT) 2010 08 25 2011 01 17 2010 12 02
1029419 il MAESTRO 11 CFE: 27.5.1 Strauss Coffee B.V., Prof. J.H. Bavincklaan 2 NL-1183 AT Amstelveen (NL) 2010 02 02 2010 04 26 2010 03 04	1057445 SETL 09 CFE: 27.5.17 TIANJIN SETL SURVEY EQUIPMENT CO., LTD., No. 81 Zhang Gui Zhuang Road, Dongli District Tianjin (CN) 2010 11 03 2011 01 31 2010 12 09
1029906 yplon 03 CFE: 26.1.2, 26.1.19, 26.13.1, 27.1.16, 27.5.2 McBride, société anonyme, 6, Rue Moulin Masure B-7730 Estaimpuis (BE) 2009 12 03 2010 04 26 2010 03 11	1057450 My bus 39, 41, 43 CFE: 2.9.1, 27.5.2, 27.5.11, 29.1.12 Travel Plaza (Europe) BV, Strawinskylaan 623 NL-1077 XX Amsterdam (NL) 2010 10 18 2011 01 31 2010 12 09
1030615 INTERMARCHE MARKET 09, 16, 35, 36, 38, 39, 41, 43 ITM ENTREPRISES Société par actions simplifiée, 24 rue Auguste- Chabrieres F-75015 PARIS (FR) 2010 01 11 2010 05 10 2010 03 18	1057452 MICROSTEAM 07, 09, 11 CALOR, Place Ambroise Courtois F-69008 LYON (FR) 2010 10 05 2011 01 31 2010 12 09
1034064 Hyperwasser 05, 32, 44 Andreas Kuhnert, Unterstrasse 20 CH-9230 Flawil (CH) 2010 11 25 2011 02 28 2010 12 23	1057504 SECURIWAN 09 Securiton AG, Alpenstrasse 20 CH-3052 Zollikofen (CH) 2010 09 27 2011 01 31 2010 12 09
1036011 LD 34 CFE: 19.3.1, 24.1.18, 24.1.19, 24.9.5 GALLAHER LIMITED, Members Hill, Brooklands Road Weybridge, Surrey KT13 0QU (GB) 2010 11 22 2011 02 28 2010 12 23	1057520 Tubos 11 Häfele GmbH & Co KG, Adolf-Häfele-Str. 1 72202 Nagold (DE) 2010 10 12 2011 01 31 2010 12 09
1038449 PENATEN Dr. med. Max Riese 03, 05, 16, 35, 44 CFE: 2.1.3, 2.1.13, 2.1.21, 3.4.11, 26.1.21, 27.1.1, 29.1.13 Cilag GmbH International, Landis + Gyr-Strasse 1 CH-6300 Zug (CH) 2010 05 04 2010 07 19 2010 06 03	1057544 Express Market 35 CFE: 17.1.2, 24.15.13, 26.11.1, 29.1.13 UAB „KILMINE“, Raudondvario pl. 184 LT-47149 Kaunas (LT) 2010 10 04 2011 01 31 2010 12 09
1044100 GOLDWIND 07 CFE: 26.11.12, 27.5.1 Xinjiang Goldwind Science & Technology Co., Ltd., No. 107 Shanghai Road, Economy & Technology Development Zone, Urumqi 830026 Xinjiang (CN) 2010 02 24 2010 09 13 2010 07 29	1057554 TEKPAC 07 CFE: 19.3.25, 27.1.1 TEKPAC ENGINEERING CO., LTD., Yaxi Village, Luoshe Town, Huishan District, Wuxi City Jiangsu Province (CN) 2010 11 03 2011 01 31 2010 12 09
1044106 YarnArt 23, 26, 35 CFE: 9.1.5, 27.5.1, 29.1.12 DEM IPLIK VE TEKSTIL TICARET VE SANAYI LIMITED ŞİRKETİ, Hayriye Tüccariye Cad. No:38/2 Laeli Istanbul (TR) 2010 06 11 2010 09 13 2010 07 29	1057635 B6 25 WU ZEWEEN, Dongxing Industrial Zone, Gurao Town, Chaoyang District, Shantou City Guangdong Province (CN) 2010 11 03 2011 01 31 2010 12 09
1044162 IMMULOC 10 Membrana GmbH, Öhder Strasse 28 42289 Wuppertal (DE) 2010 06 02 2010 09 13 2010 07 29	1057636 DELEO 03 Klaus-Peter Osthoff, Langenlebarnerstraße 92 A-3430 Tulln (AT) 2010 09 23 2011 01 31 2010 12 09
1044169 Rely 12 CFE: 27.5.1 Chery Automobile Co., Ltd, Changchun Road 8, Economy & Technology, Development Zone, Wuhu City, Anhui Prov. (CN) 2010 06 29 2010 09 13 2010 07 29	1057651 ROSAVA 12 CFE: 27.5.17 PRYVATNE AKTSIONERNE TOVARYSTVO „ROSAVA“, vul. Levanevskogo, 91, m. Bila Tserkva, Kyevska oblast 09108 (UA) 2010 10 13 2011 01 31 2010 12 09
	1057704 TIMPANI 05 Nufarm, 28 boulevard Camélinat F-92230 Gennevilliers (FR) 2010 10 25 2011 01 31 2010 12 09
	1057710 INTEGRALLY-SUSTAINABLE.COM CFE: 1.15.15, 3.11.12, 5.3.13, 24.9.7, 29.1.14 01, 02, 03, 04, 05, 10, 21, 25, 26 Werner & Mertz GmbH, Ingelheimstrasse 1-3 55120 Mainz (DE) 2010 08 20 2011 01 31 2010 12 09
	1057711 oneteaspoon. 25 CFE: 24.17.2, 27.5.1

Pink Factory Pty Ltd, 1/28-34 Roseberry Street Balgowlah NSW 2093 (AU)				SHANDONG GOLDEN LUYANG HEAVY INDUSTRY CO., LTD., Sanzhao Village, Guanzhuang Town, Zhangqiu City Shandong (CN)			
2010 09 22	2011 01 31	2010 12 09		2010 05 20	2011 01 31	2010 12 09	
1057732 SUNSPICE		25		1057996 CFE: 26.1.4, 26.1.18, 28.3.0		11	
Lou Guoping, Room 203, Unit 2, 13th building Juyuan, Choucheng Town, Yiwu City Zhejiang Province (CN)				Zhejiang Pinghu Aonisi Sanitary Ware Co., Ltd., XinSheng Village, XiuXi Township, Pinghu Zhejiang (CN)			
2010 08 17	2011 01 31	2010 12 09		2010 11 12	2011 01 31	2010 12 09	
1057757 BABY FRIENDS		10		1058008 Besunyen		05, 30, 32, 40, 43	
SGD S.A., 1 rue du Général Leclerc, Immeuble Le Linéa F-92800 PUTEAUX (FR)				Beijing Outsell Health Product Development Co., Ltd., No. 1 Qiushi Industrial Park Doudian Zhen, Fangshan District 102433 Beijing (CN)			
2010 10 11	2011 01 31	2010 12 09		2010 10 28	2011 01 31	2010 12 09	
1057774 SawTec				1058028 CFE: 1.15.23, 26.7.25, 29.1.15		06, 40	
CFE: 26.13.25		07		"ALUTECH Doors Systems" LLC, komn. 508, d. 10, ul. Selitskogo, SEZ (Minsk), Minskiy r-n 220075 Minskaya obl. (BY)			
BOEHLERIT GmbH & Co. KG, Deuchendorf-Werk VI A-8605 Kapfenberg (AT)				2010 06 29	2011 01 31	2010 12 09	
2010 10 13	2011 01 31	2010 12 09		1058051 AFG-250 ST		17	
1057780 LIPITECH		05		CFE: 25.7.17			
Alcon, Inc., Bösch 69 CH-6331 Hünenberg (CH)				AFINIS Group s.r.o., Žitná 1 SK-831 06 Bratislava (SK)			
2010 11 09	2011 01 31	2010 12 09		2010 10 13	2011 01 31	2010 12 09	
1057796 BELARUSBANK				1058052 SLOVASOL		01	
CFE: 26.4.16		36		SLOVECA, Sasol Slovakia, spol. s r.o., Paulínyho 12 SK-811 02 Bratislava (SK)			
Joint Stock Company „Savings Bank „Belarusbank“, d. 32, ul. Myasnikova 220050 Minsk (BY)				2010 10 13	2011 01 31	2010 12 09	
2010 09 28	2011 01 31	2010 12 09		1058066 SUPETEC		07	
1057809 SLOVAPEG		01, 05		Zhejiang Chaoyue Industry Co., Ltd., Daxu Industry Area, Xicheng Street, Yongkang City 321300 Zhejiang Province (CN)			
SLOVECA, Sasol Slovakia, spol. s r.o., Paulínyho 12 SK-811 02 Bratislava (SK)				2010 11 03	2011 01 31	2010 12 09	
2010 10 13	2011 01 31	2010 12 09		1058067 Boiuoss		25	
1057822 NADASA				CFE: 27.5.1			
CFE: 27.5.17		25		LI XIUJUN, Room 5070, Jili Mansion, Yabao Road, Chaoyang District Beijing City (CN)			
Qiu Chunya, Group 2, Wuyang Village, Lakou Town, Qingtian County Zhejiang Province (CN)				2010 11 03	2011 01 31	2010 12 09	
2010 11 12	2011 01 31	2010 12 09		1058087 CHEMTRADE AGLOBIS		01, 39	
1057935 GLOBALFRAME		09		Kemmax GmbH, 45130 Essen (DE)			
Chatsworth Products, Inc., 31425 Agoura Road Westlake Village, CA 91361 (US)				2010 09 24	2011 01 31	2010 12 09	
2010 11 10	2011 01 31	2010 12 09		1058098 DOMOSTAR		07, 09, 10, 11	
1057954 SATIN RELAX		03		Domostar Vertriebsgesellschaft mbH, Itterpark 9 40724 Hilden (DE)			
Henkel AG & Co. KGaA, Henkelstrasse 67 40589 Düsseldorf (DE)				2010 02 04	2011 02 14	2010 12 16	
2010 09 29	2011 01 31	2010 12 09		1058105 FRJ FREEJUNIORS		24, 25, 35	
1057961 SVITOL				CFE: 27.5.10, 29.1.12			
CFE: 26.1.4, 26.1.18, 27.5.3, 29.1.13		02, 03, 04		ÇILGIN BEBE TEKSTİL GIDA TURİZM İNŞAAT PAZARLAMA SANAYİ VE TICARET LIMITED ŞİRKETİ, Mesihpaşa Mah. Mustafa Kemalpaşa, Cad. No:72/1 Eminönü-Istanbul (TR)			
PETRONAS LUBRICANTS ITALY S.P.A., Via Santena, 1 VILLASTELLONE (Torino) (IT)				2010 08 04	2011 02 14	2010 12 16	
2010 07 30	2011 01 31	2010 12 09		1058130 SENEÀ		03	
1057971 ALEKSEY KOROLYOV		35, 38, 42		Henkel AG & Co. KGaA, Henkelstraße 67 40589 Düsseldorf (DE)			
Limited Liability Company „Mind Labs.“, str. 8, d. 34, ul. B. Pochtovaya RU-105082 Moscow (RU)				2010 10 28	2011 02 14	2010 12 16	
2010 09 16	2011 01 31	2010 12 09		1058135 Pandora		28, 45	
1057972 CFE: 28.5.0		35, 38, 42		Jasmin Andres, Allmandstr. 3 71139 Ehningen (DE)			
Limited Liability Company „Mind Labs.“, str. 8, d. 34, ul. B. Pochtovaya RU-105082 Moscow (RU)				2010 10 02	2011 02 14	2010 12 16	
2010 09 16	2011 01 31	2010 12 09		1058151 REISSER		06, 08, 09, 17, 20, 40	
1057973 PDL CIGARETTE PAPERS				REISSER Schraubentechnik GmbH, Fritz-Müller-Straße 10 74653 Ingelfingen (DE)			
CFE: 26.11.1, 27.5.8, 29.1.12		16, 34		2010 10 12	2011 02 14	2010 12 16	
PAPETERIES DU LEMAN, 1080 rue des Vignes Rouges F-74500 PUBLIER (FR)				1058182 jackline		24	
2010 10 21	2011 01 31	2010 12 09		CFE: 27.5.1			
1057974 MASCARA ÉVENTAIL		03		BEYTUG TEKSTİL SANAYİ VE TICARET LIMITED ŞİRKETİ, Kazimkarabekir Mahallesi, Ileri Caddesi, No: 50 Bursa (TR)			
BOURJOIS, 12-14 rue Victor Noir F-92200 NEUILLY-SUR-SEINE (FR)				2010 09 15	2011 02 14	2010 12 16	
2010 10 18	2011 01 31	2010 12 09		1058186 BEIFA		16	
1057983 GOLDEN LUYANG				CFE: 27.5.17			
CFE: 15.1.13, 26.3.23		06		BEIFA GROUP CO., LTD, No. 298 Jiangnan Road (East), Beilun, Ningbo 315801 ZHEJIANG (CN)			
				2010 11 09	2011 02 14	2010 12 16	

1058196 TOONTOY CFE: 3.13.8, 27.3.1, 27.5.8, 29.1.15 AKSANLAR TEKSTİL İMALAT SANAYİ VE TİCARET LİMİTED ŞİRKETİ, Çınar Mah., 10/2 Sk. No: 8 Bağcılar/İSTANBUL (TR) 2010 10 04	25 2011 02 14	2010 12 16	Medizinisches Versorgungszentrum Clotten Labor Dr. Englert, Dr. Raif & Kollegen GbR, Bismarckallee 10 79098 Freiburg (DE) 2010 07 23	2011 02 14	2010 12 16
1058230 Tropik CFE: 27.5.1, 29.1.12 BEYTUG TEKSTİL SANAYİ VE TİCARET LİMİTED ŞİRKETİ, Kazım Karabekir Mahallesi. İleri, Caddesi. No:50 Yıldırım-Bursa (TR) 2010 09 14	24, 27 2011 02 14	2010 12 16	1058674 binatec CFE: 26.1.18, 27.5.1 Aleksandrs Lisenko, Zieduklepju iela 13, Marupe LV-2167 Marupes novads (LV) 2010 07 13	03 2011 02 14	2010 12 16
1058241 CFE: 26.2.7, 26.11.9 AVANTEC Zerspantechnik GmbH, Gerokstraße 22 75428 Illingen (DE) 2010 07 14	07, 09 2011 02 14	2010 12 16	1058701 CFE: 3.4.13, 3.7.17, 26.4.15 adblue financial systems GmbH, Grünberger Straße 44 10245 Berlin (DE) 2010 07 09	09, 36, 42 2011 02 14	2010 12 16
1058273 KEVOLI Celgene Corporation, 86 Morris Avenue Summit, NJ 07901 (US) 2010 10 18	05 2011 02 14	2010 12 16	1058816 IPS Inline Denticisal Ivoclar Vivadent AG, Bendererstrasse 2 FL-9494 Schaan (LI) 2010 07 14	05, 10 2011 02 28	2010 12 23
1058352 CFE: 24.17.25, 26.1.3 BERNARD CONTROLS, Zone Industrielle, 4 rue d'Arsonval F-95500 GONESSE (FR) 2010 10 20	07, 09, 37, 41 2011 02 14	2010 12 16	1058817 MAURING ENGINEERING CFE: 26.3.24, 27.1.25, 27.5.10, 27.5.17 MAURING spol. s r.o., Plavská 2166/3 CZ-370 01 České Budějovice (CZ) 2010 07 01	19, 37, 42 2011 02 28	2010 12 23
1058355 WOXO720° KappAhl Sverige AB, Box 303 SE-431 24 MÖLNDAL (SE) 2010 10 21	25 2011 02 14	2010 12 16	1058826 MAREMMA CFE: 3.4.23, 27.5.1 IR-OR TEKSTİL PAZARLAMA SANAYİ VE TİCARET LİMİTED ŞİRKETİ, Şair Haşmet sk. Kismet, Apt. No:37/39/7 Laleli İSTANBUL (TR) 2010 08 11	25 2011 02 28	2010 12 23
1058425 CFE: 3.1.14, 24.1.19, 25.1.25, 28.5.0, 29.1.13 Obshchestvo s ogranichennoi otvetstvennostyu „Russky Prestizh“, Likhachevsky prospect, 20 RU-141700 Dolgoprudny (RU) 2010 10 27	33 2011 02 14	2010 12 16	1058852 LEACH & DILLON The Argen Corporation, 5855 Oberlin Drive San Diego, CA 92121 (US) 2010 11 15	05 2011 02 28	2010 12 23
1058436 CCIC CFE: 27.5.17 CHINA CERTIFICATION & INSPECTION (GROUP) CO., LTD., Fl. 24, No. 18, Xibahe Dongli, Chaoyang District 100028 Beijing (CN) 2010 09 15	36, 42 2011 02 14	2010 12 16	1058855 SHADETALKER AKI, Inc., 1700 Broadway, Suite 2500 New York, NY 10019 (US) 2010 11 16	16, 40 2011 02 28	2010 12 23
1058483 CFE: 3.4.23, 3.4.24, 26.4.15 Otkrytoe aktsionerное obshchestvo „Minski avtomobilny zavod“, ul. Sotsialisticheskaya 2 220021 Minsk (BY) 2010 10 11	12, 16, 35, 42 2011 02 14	2010 12 16	1058893 BLUELINK Hyundai Motor Company, 231, Yangjae-Dong, Seocho-Gu, Seoul, 137-938 (KR) 2010 08 11	12 2011 02 28	2010 12 23
1058484 EXTRAFLEX CFE: 27.5.1 Obshchestvo s ogranichennoy otvetstvennostyu Proizvodstvenno-kommercheskaya firma „Atlantis-Pak“, 72, ul. Onuchkina, km.im.Lenina, Aksaisky r-n RU-346700 Rostovskaya oblast (RU) 2010 09 08	16, 18 2011 02 14	2010 12 16	1058903 TZ 300 GEZE GmbH, Reinhold-Vöster-Straße 21-29 71229 Leonberg (DE) 2010 07 16	07, 09, 16, 37 2011 02 28	2010 12 23
1058490 maxlogic CFE: 29.1.4 MAVILI ELEKTRONİK TİC. VE SAN. A.Ş., Kutup Sk. No:29-31 Yukari Dudullu, Umraniye İSTANBUL (TR) 2009 08 22	09 2011 02 14	2010 12 16	1058940 E = CFE: 24.17.5, 26.4.18 E. C. S.p.A, Via Fusetti, 12 I-20143 MILAN (IT) 2010 09 08	09, 18, 25 2011 02 28	2010 12 23
1058559 BONATAL GINSANA SA, Via Mulini P.O. Box 265 CH-6934 Bioggio (CH) 2010 10 28	05 2011 02 14	2010 12 16	1058950 GGF Shenzhen Grand Wing Investment, Inc., Room 6017, 6/F Xingzhongbao Building, Yuhuayuan West, Baishixia Community, Fuyong Street, Bao'an District Shenzhen, Guangdong Province (CN) 2010 11 04	28 2011 02 28	2010 12 23
1058602 CAMBI CAMBI AS, Postboks 78 N-1371 Asker (NO) 2010 07 22	11, 37, 40, 42 2011 02 14	2010 12 16	1058951 GWY Shenzhen Grand Wing Investment, Inc., Room 6017, 6/F Xingzhongbao Building, Yuhuayuan West, Baishixia Community, Fuyong Street, Bao'an District Shenzhen, Guangdong Province (CN) 2010 11 04	28 2011 02 28	2010 12 23
1058618 somafix OKYANUS KİMYA HİRDAVAT ELEKTRİK EL ALETLERİ VE ELEKTRONİK MALZEMELERİ İTHALAT İHRACAT SANAYİ TİCARET LİMİTED ŞİRKETİ, Atatürk Sanayi Bölgesi Alpaslan Caddesi No:6 Hadimköy ÇATALCA-İSTANBUL (TR) 2010 05 14	21 2011 02 14	2010 12 16	1058985 ELISKARDIA KRKA, tovarna zdravil, d.d., Novo mesto, Šmarješka cesta 6 SI-8501 Novo mesto (SI) 2010 11 12	05 2011 02 28	2010 12 23
1058627 hygienex Hygiene Management Analytik CFE: 26.11.25, 27.5.10, 29.1.13	35, 41, 42		1058986 LİKARDA KRKA, tovarna zdravil, d.d., Novo mesto, Šmarješka cesta 6 SI-8501 Novo mesto (SI) 2010 11 12	05 2011 02 28	2010 12 23

1058989	TURKASTA	05		
KRKA, tovarna zdravil, d.d., Novo mesto, Šmarješka cesta 6 SI-8501				
Novo mesto (SI)				
2010 11 12		2011 02 28		2010 12 23
1058991	RIKSILA	05		
KRKA, tovarna zdravil, d.d., Novo mesto, Šmarješka cesta 6 SI-8501				
Novo mesto (SI)				
2010 11 12		2011 02 28		2010 12 23
1058995	DALNEVA	05		
KRKA, tovarna zdravil, d.d., Novo mesto, Šmarješka cesta 6 SI-8501				
Novo mesto (SI)				
2010 11 12		2011 02 28		2010 12 23
1058996	COROBRADIN	05		
KRKA, tovarna zdravil, d.d., Novo Mesto, Šmarješka cesta 6 SI-8501				
Novo mesto (SI)				
2010 11 19		2011 02 28		2010 12 23
1058997	BRAVADIN	05		
KRKA, tovarna zdravil, d.d., Novo Mesto, Šmarješka cesta 6 SI-8501				
Novo mesto (SI)				
2010 11 19		2011 02 28		2010 12 23
1058998	ICORVIDA	05		
KRKA, tovarna zdravil, d.d., Novo mesto, Šmarješka cesta 6 SI-8501				
Novo mesto (SI)				
2010 11 19		2011 02 28		2010 12 23
1059000	ABREA	05		
KRKA, tovarna zdravil, d.d., Novo mesto, Šmarješka cesta 6 SI-8501				
Novo mesto (SI)				
2010 11 19		2011 02 28		2010 12 23
1059011	HYACYST	10		
CFE: 27.3.2, 27.5.8, 29.1.11				
ISTEM MEDIKAL TIBBI CIHAZ VE SANAYI TIC.LTD.ŞTI., Ivedik Organize				
Sanayi Bölgesi, 661. Sk. Altin Ari Yapi Koop.No:4, Ostim Ankara (TR)				
2010 10 08		2011 02 28		2010 12 23
1059012	DEXELL	10		
CFE: 27.3.2, 27.5.8, 29.1.11				
ISTEM MEDIKAL TIBBI CIHAZ VE SANAYI TIC.LTD.ŞTI., Ivedik				
Organize Sanayi Bölgesi, 661. Sk. Altin Ari Yapi Koop.No:4, Ostim				
Ankara (TR)				
2010 10 08		2011 02 28		2010 12 23
1059019	H	11		
CFE: 27.5.8				
HONGSHEN ELECTRICS CO., LTD., Jinghou Jie, Chiyuan Zhen,				
Minqing Xian 350000 Fujian (CN)				
2010 11 12		2011 02 28		2010 12 23
1059044	DOCUMENTARY CHANNEL	41		
Documentary Channel, Inc., 142 8th Avenue North Nashville, TN				
37203 (US)				
2010 10 28		2011 02 28		2010 12 23
1059071	VOX NOVA	35		
Vox Nova d.o.o., Velimira Škorpika 34 HR-10000 Zagreb (HR)				
2010 10 14		2011 02 28		2010 12 23
1059076	LOOK FOR THE BULL !!! GRAB IT BY ... !!! GRAB IT BY ...	18, 25		
THE HORNS !!!				
"ART-93" OOD, Stara reka str. 18 BG-1444 Bistritsa, Sofia (BG)				
2010 11 01		2011 02 28		2010 12 23
1059077	INTERBIKE	12, 35		
"MAXCOM" EOOD, Peshtersko shose Str. 13 BG-4002 Plovdiv (BG)				
2010 09 20		2011 02 28		2010 12 23
1059124	NECO	21		
CFE: 27.5.19				
NINGBO NECO HOUSEWARES CO., LTD., Hi-Tech Zone, Fenghua,				
Ningbo 315500 Zhejiang (CN)				
2010 10 08		2011 02 28		2010 12 23
1059130	Schweppes	32, 33		
CFE: 1.15.21, 5.7.12, 5.7.22, 7.5.15, 25.1.15, 29.1.15				
Schweppes International Limited, 7 Albemarle Street London W1S				
4HQ (GB)				
2010 11 12		2011 02 28		2010 12 23
1059131	Schweppes	32, 33		
CFE: 26.4.18, 26.4.24, 26.13.1, 27.5.24				
Schweppes International Limited, 7 Albemarle Street London W1S				
4HQ (GB)				
2010 11 12		2011 02 28		2010 12 23
1059132	Schweppes	32, 33		
CFE: 1.15.21, 5.7.12, 5.7.22, 7.5.15, 25.1.15, 27.5.13				
Schweppes International Limited, 7 Albemarle Street London W1S				
4HQ (GB)				
2010 11 12		2011 02 28		2010 12 23
1059151	Télamétal	01, 06, 14		
COMPAGNIE D'INVESTISSEMENTS INDUSTRIELS ET				
COMMERCIAUX-C.I.I.C. (Société Anonyme), 5/7 rue de Bretagne,				
ZAC des Béthunes F-95310 SAINT-OUEN-L'AUMONE (FR)				
2010 10 12		2011 02 28		2010 12 23
1059152	CFE: 26.4.16, 26.4.24	01, 06		
COMPAGNIE D'INVESTISSEMENTS INDUSTRIELS ET				
COMMERCIAUX-C.I.I.C. (Société Anonyme), 5/7 rue de Bretagne,				
ZAC des Béthunes F-95310 SAINT-OUEN-L'AUMONE (FR)				
2010 10 12		2011 02 28		2010 12 23
1059178	SHOCK RESIST	14		
CFE: 26.3.5, 26.3.24, 26.5.1				
CASIO COMPUTER CO., LTD., 6-2, Hon-machi 1-chome, Shibuya-ku				
Tokyo 151-8543 (JP)				
2010 11 02		2011 02 28		2010 12 23
1059208	AONISIJINI	11		
CFE: 27.5.1				
Zhejiang Pinghu Aonisi Sanitary Ware Co., Ltd., XinSheng Village,				
XiuXi Township, Pinghu Zhejiang (CN)				
2010 11 24		2011 02 28		2010 12 23
1059215	SUVMIDI	05		
Celgene Corporation, 86 Morris Avenue Summit, NJ 17901 (US)				
2010 10 19		2011 02 28		2010 12 23
1059216	IMLINEER	05		
Celgene Corporation, 86 Morris Avenue Summit, NJ 07901 (US)				
2010 10 19		2011 02 28		2010 12 23
1059225	Tilted Kilt Pub & Eatery	43		
Tilted Kilt Franchise Ltd. Liability Company, 664 W. Warner Road				
Tempe AZ 85284 (US)				
2010 11 24		2011 02 28		2010 12 23
1059245	Olkom	29, 30		
CFE: 27.5.2				
PRYVATNE PIDPRYEMSTVO „RUTA-K“, 35 Umanska Str. KYIV 03087 (UA)				
2010 09 26		2011 02 28		2010 12 23
1059259	ACTIN	02, 17, 19, 35, 37, 39, 42		
POLYTEX, spol. s r.o., Kysucká cesta 22 SK-010 01 Žilina (SK)				
2009 11 12		2011 02 28		2010 12 23
1059260	ENDA	09		
CFE: 27.5.17				
SISEL MÜHENDISLIK ELEKTRONIK SANAYI VE TICARET ANONIM				
ŞİRKETİ, Yukari Dudullu, Barbaros Cd. Kutup Sok. No. 20 Umraniye-				
Istanbul (TR)				
2009 12 31		2011 02 28		2010 12 23
1059310	R 35	33		
CFE: 18.3.5, 18.3.9, 18.3.10, 25.1.15, 27.5.12, 29.1.14				
KAUFLAND ČESKÁ REPUBLIKA v.o.s., Pod Višňovkou 25 CZ-140 00				
Praha 4 (CZ)				
2010 09 21		2011 02 28		2010 12 23

1059354 ZOTYE AUTO CFE: 28.3.0 ZOTYE HOLDING GROUP CO., LTD, No. 1 Beihu Road, Hardware Science and Technology Zone, Yongkang 321301 Zhejiang (CN) 2010 10 07 2011 02 28 2010 12 23	12	SHAANXI HEAVY-DUTY AUTOMOBILE CO., LTD., Jingwei Industrial Park, Xi'An Economic and Technological Development Zone Xi'An 710200 Shaanxi (CN) 2010 10 08 2011 02 28 2010 12 23	
1059357 STUDIO COLOR CFE: 26.4.18, 27.5.10, 27.5.11 TAPIS SAINT MACLOU, 330 rue Carnot F-59150 WATTRELOS (FR) 2010 10 26 2011 02 28 2010 12 23	02	1059745 GRANDJEAN Sellita Watch Co S.A., Le Cret-du-Loche 11 CH-2301 La Chaux-de-Fonds (CH) 2010 11 02 2011 02 28 2010 12 30	14
1059378 SHIVAKI CFE: 27.5.10 Shivaki (Japan) Industries Limited, 2001, Central Plaza, 18 Harbour Road Wanchai Hong-Kong (CN) 2010 10 05 2011 02 28 2010 12 23	07, 09, 11	1059771 CILAFIL Dermapharm GmbH, Türkenstr. 15/12 A-1090 Vienne (AT) 2010 09 02 2011 02 28 2010 12 30	05
1059383 CNIT CFE: 26.11.21, 27.5.7 INFORMATION SECURITY TECHNOLOGY (CHINA) CO., LTD., 18st Floor, Everbright Bank Bldg, Zhuzilin, Futian District, Shenzhen City Guangdong Province (CN) 2010 10 08 2011 02 28 2010 12 23	09	1059775 BELLA NATURA CFE: 28.5.0 "MOLDAGROVIN" S.R.L., Str. Korolenko nr. 6 Vulcănești, UTA Găgăuzia (MD) 2010 10 06 2011 02 28 2010 12 30	33
1059417 art CFE: 3.4.23, 29.1.12 "ART-93" OOD, Stara reka str. 18 BG-1444 Bristritsa, Sofia (BG) 2010 11 01 2011 02 28 2010 12 23	18, 25	1059781 COLLET Esprit couture CFE: 20.7.1, 25.1.15 COOPERATIVE GENERALE DES VIGNERONS, 14 Boulevard Pasteur F-51160 AY (FR) 2010 10 14 2011 02 28 2010 12 30	33
1059448 BONPERI PharmaSwiss d.o.o., Vojvode Stape 18 11000 BEOGRAD (RS) 2010 10 25 2011 02 28 2010 12 23	05	1059870 Stvorylka SWEETY ICE, s.r.o., Levočská 11 SK-080 01 Prešov (SK) 2010 09 24 2011 02 28 2010 12 30	29, 30
1059496 SWF Verpama AG, Schwerzistrasse 20 CH-8807 Freienbach (CH) 2010 11 18 2011 02 28 2010 12 23	07	1059887 dtc DANTELCE CFE: 27.5.1, 29.1.12 MEHMET EMRE DALGIÇ, Özmen Cd. No:60/B Buca-Izmir (TR) 2010 08 04 2011 02 28 2010 12 30	24, 26, 35
1059514 legal Le Gout CAFÉ NOIR Arabica Rare CFE: 1.15.11, 5.3.15, 11.3.4, 29.1.15 LEGAL, 38 rue Jean Mermoz F-75008 PARIS (FR) 2010 10 08 2011 02 28 2010 12 23	30, 43	1059890 CTD Shenzhen Grand Wing Investment, Inc., Room 6017, 6/F Xingzhongbao Building, Yuhuayuan West, Baishixia Community, Fuyong Street, Bao'an District Shenzhen, Guangdong Province (CN) 2010 11 04 2011 02 28 2010 12 30	28
1059528 AeroBee BRIDGESTONE CORPORATION, 10-1, Kyobashi 1-chome, Chuo-ku Tokyo 104-8340 (JP) 2010 11 05 2011 02 28 2010 12 23	09	1059905 VDA KONFORM VERBAND DER AUTOMOBILINDUSTRIE E.V. CFE: 24.17.2, 26.1.18, 26.11.12, 27.5.9 VDA Verband der Automobilindustrie e.V., Behrenstr. 35 10117 Berlin (DE) 2010 07 15 2011 02 28 2010 12 30	03, 07, 16, 35, 37, 41, 42, 45
1059574 Sárka SWEETY ICE, s.r.o., Levočská 11 SK-080 01 Prešov (SK) 2010 10 15 2011 02 28 2010 12 23	29, 30	1059907 CFE: 24.17.2, 26.1.6 Kalisto Business Corp., P.O. Box 3321, Drake Chambers, Road Town Tortola (VG) 2010 08 04 2011 02 28 2010 12 30	03, 09, 14, 16, 18, 20, 21, 25, 26, 28, 35
1059587 DANEXPLUS CFE: 3.1.14, 3.1.18, 3.1.24, 26.11.5 Dalibor Nemček-DANEX PLUS, 1. mája 311/10 SK-915 01 Nové Mesto nad Váhom (SK) 2009 07 10 2011 02 28 2010 12 23	10, 20, 24, 35	1059917 RAUGRID REHAU AG + Co, Rheniumhaus 95111 Rehau (DE) 2010 10 09 2011 02 28 2010 12 30	17, 19, 24
1059611 KREMLIN GOLD Eurostandart Ltd, Meshek 4 Kfar Truman Israel (IL) 2010 08 02 2011 02 28 2010 12 23	33	1059927 RTF Shenzhen Grand Wing Investment, Inc., Room 6017, 6/F Xingzhongbao Building, Yuhuayuan West, Baishixia Community, Fuyong Street, Bao'an District Shenzhen, Guangdong Province (CN) 2010 11 04 2011 02 28 2010 12 30	28
1059630 BLUEPHASE STYLE Ivoclar Vivadent AG, Bendererstrasse 2 FL-9494 Schaan (LI) 2010 09 28 2011 02 28 2010 12 23	10	1059929 HSQ Shenzhen Grand Wing Investment, Inc., Room 6017, 6/F Xingzhongbao Building, Yuhuayuan West, Baishixia Community, Fuyong Street, Bao'an District Shenzhen, Guangdong Province (CN) 2010 11 04 2011 02 28 2010 12 30	28
1059656 Clorts CFE: 26.11.12, 26.11.13 FUJIAN LUOCHI SHOES PRODUCTION & TECHNOLOGY DEVELOPMENT CO., LTD., No. 769# Chongxing South Road, Huangshi Industry Park, Putian Fujian (CN) 2010 09 17 2011 02 28 2010 12 23	25	1059930 PFX Shenzhen Grand Wing Investment, Inc., Room 6017, 6/F Xingzhongbao Building, Yuhuayuan West, Baishixia Community, Fuyong Street, Bao'an District Shenzhen, Guangdong Province (CN) 2010 11 04 2011 02 28 2010 12 30	28
1059679 ALFASTREET POČKAJ d.o.o., Rodik 72 SI-6240 Kozina (SI) 2010 10 19 2011 02 28 2010 12 23	28, 41	1059931 HFG Shenzhen Grand Wing Investment, Inc., Room 6017, 6/F Xingzhongbao Building, Yuhuayuan West, Baishixia Community,	28
1059697 SHACMAN CFE: 27.5.17	12		

Fuyong Street, Bao'an District Shenzhen, Guangdong Province (CN)			1060137 INTELLIGENT HYBRID	09, 11, 12
2010 11 04	2011 02 28	2010 12 30	AUDI AG, 85045 Ingolstadt (DE)	
1059932 PLD		28	2010 10 25	2011 02 28
Shenzhen Grand Wing Investment, Inc., Room 6017, 6/F Xingzhongbao Building, Yuhuayuan West, Baishixia Community, Fuyong Street, Bao'an District Shenzhen, Guangdong Province (CN)			1060158 MAX GEL	03
2010 11 04	2011 02 28	2010 12 30	CFE: 1.15.15, 27.5.10	
1059964 Bajka		29, 30	Henkel AG & Co. KGaA, Henkelstraße 67 40589 Düsseldorf (DE)	
SWEETY ICE, s.r.o., Levočská 11 SK-080 01 Prešov (SK)			2010 11 08	2011 02 28
2010 09 24	2011 02 28	2010 12 30	1060161 ALKIRISA	05
1059965 Edko		29, 30	KRKA, tovarna zdravil, d.d., Novo mesto, Šmarješka cesta 6 SI-8501 Novo mesto (SI)	
SWEETY ICE, s.r.o., Levočská 11 SK-080 01 Prešov (SK)			2010 11 15	2011 02 28
2010 09 24	2011 02 28	2010 12 30	1060196 WENTGAS	06, 07, 09
1059967 Pony		29, 30	CFE: 24.17.25, 27.5.1	
CFE: 27.5.11		29, 30	ATIKER METAL ITHALAT IHRACAT VE IMALAT SANAYI TICARET ANONIM ŞİRKETİ, 1. Organize Sanayi Bölgesi Atabey Sokak 5/A KONYA (TR)	
SWEETY ICE, s.r.o., Levočská 11 SK-080 01 Prešov (SK)			2010 06 24	2011 02 28
2010 10 15	2011 02 28	2010 12 30	1060215 PIONIER JEANS & CASUALS	25
1059968 Sweety ice		29, 30	CFE: 26.1.18, 27.5.10, 29.1.13	
CFE: 26.1.19, 27.5.2		29, 30	Ahlers AG, Elverdisser Strasse 313 32052 Herford (DE)	
SWEETY ICE, s.r.o., Levočská 11 SK-080 01 Prešov (SK)			2010 11 17	2011 02 28
2010 10 15	2011 02 28	2010 12 30	1060219 Sunsmile	15
1059970 Luky		29, 30	CFE: 27.5.1	
SWEETY ICE, s.r.o., Levočská 11 SK-080 01 Prešov (SK)			LIAOCHENG SUNSMILE MUSICAL INSTRUMENT INC., 38 North Huayuan Road, Liaocheng City Shandong (CN)	
2010 09 24	2011 02 28	2010 12 30	2010 11 12	2011 02 28
1059972 Borec		29, 30	1060223 ECCO ECCO FINISHING	07
SWEETY ICE, s.r.o., Levočská 11 SK-080 01 Prešov (SK)			CFE: 26.11.12, 27.5.10, 29.1.12	
2010 09 24	2011 02 28	2010 12 30	ECCO Finishing AB, Box 93 SE-532 22 SKARA (SE)	
1060007 AC-FON		19, 37	2010 11 12	2011 02 28
AC-FON GmbH, Sinslerstrasse 65 CH-6330 Cham (CH)			1060306 JOTUN REVEAL	01, 02
2010 11 26	2011 02 28	2010 12 30	Jotun A/S, Hystadveien 167 N-3209 Sandefjord (NO)	
1060031 LYNX OPTIQUE		09, 10, 16, 36, 42, 44	2010 09 29	2011 02 28
CFE: 26.11.12, 27.5.10, 29.1.13		09, 10, 16, 36, 42, 44	1060308 JOTUN GUARD	01, 02
LYNX OPTIQUE, 65 rue des Trois Fontanot F-92000 NANTERRE (FR)			Jotun A/S, Hystadveien 167 N-3209 Sandefjord (NO)	
2010 11 05	2011 02 28	2010 12 30	2010 09 29	2011 02 28
1060058 J&H		11	1060313 RELUX	09, 11, 42
CFE: 24.17.25, 26.11.12, 27.5.17		11	Relux Informatik AG, Dornacherstrasse 377 CH-4053 Basel (CH)	
Shenzhen J&H Heat Pump Air Conditioning Co., Ltd, No. 212 Second Floor, Zonghe Building, Tao Yuan Cun, Nanshan District Shenzhen (CN)			2010 10 21	2011 02 28
2010 11 23	2011 02 28	2010 12 30	1060320 CFE: 7.3.4	35
1060060 RPC		19	Apple Inc., 1 Infinite Loop Cupertino, CA 95014 (US)	
Beijing Huichengjiye Engineering Technology Co., Limitd., Floor 2, Jiaoda Welfare hostel, Beijing Jiaotong University, Haidian District Beijing (CN)			2010 11 10	2011 02 28
2010 11 25	2011 02 28	2010 12 30	1060321 CFE: 7.3.4, 29.1.12	35
1060064 DOUBLE-LIN VALVES		06	Apple Inc., 1 Infinite Loop Cupertino, CA 95014 (US)	
CFE: 26.1.16, 27.5.10		06	2010 11 10	2011 02 28
TAIZHOU DOUBLE-LIN VALVES MANUFACTURING CO., LTD, No. 32, Danshui Bridge, Qinggang Town, Yuhuan County, Taizhou City Zhejiang Province (CN)			1060334 ARCUMA	05, 30
2010 11 25	2011 02 28	2010 12 30	Laboratoire Medidom SA, Enetriederstrasse 44 CH-6060 Sarnen (CH)	
1060089 ANQIDI		07	2010 11 16	2011 02 28
CFE: 26.1.18, 28.3.0		07	1060345 Levomine	05
ZHEJIANG ANQIDI GARDEN & MACHINE CO., LTD., Yang Zhang Village, North Load, Luqiao district, Taizhou City 318050 Zhejiang Province (CN)			mibe GmbH Arzneimittel, Münchener Straße 15 06796 Brehna (DE)	
2010 06 14	2011 02 28	2010 12 30	2010 11 17	2011 02 28
1060118 O'YES VITA		05, 30, 32	1060349 NAVYBOOT	03, 09, 14, 18, 25
CFE: 5.5.21, 27.5.2		05, 30, 32	CFE: 18.3.23	
"VITA HERB INT" EOOD, j.k. „Geo Milev“, bl. 107, vh. A, ap. 1, et. 1 BG-1113 Sofia (BG)			NAVYBOOT AG, Talacker 41 CH-8001 Zürich (CH)	
2010 10 01	2011 02 28	2010 12 30	2010 11 22	2011 02 28
			1060353 Skin Peace	16, 44
			CFE: 24.17.2, 27.5.7, 29.1.12	
			Bayer Aktiengesellschaft, Kaiser-Wilhelm-Allee 51373 Leverkusen (DE)	
			2010 11 13	2011 02 28
			1060360 MOVING BOX	12, 18, 22
			NORAUTO INTERNATIONAL, Rue du Fort, Centre de Gros de Lesquin F-59262 SAINGHIN EN MELANTOIS (FR)	
			2010 09 24	2011 02 28
			2010 09 24	2011 02 28

1060361	MOVING BIKE	12, 22
NORAUTO INTERNATIONAL, Rue du Fort, Centre de Gros de Lesquin F-59262 SAINGHIN EN MELANTOIS (FR)		
2010 09 24	2011 02 28	2010 12 30
1060371	vis vitalis	05, 31
CFE: 5.3.14, 26.1.18, 27.5.1, 29.1.14		
Ökopharm GmbH, Moosham 29 A-5585 Unternberg (AT)		
2010 08 04	2011 02 28	2010 12 30
1060375	HYBRIFLEX	09
RADIO FREQUENCY SYSTEMS FRANCE, 32 avenue Kléber F-92700 COLOMBES (FR)		
2010 10 14	2011 02 28	2010 12 30
1060389	güllEwerk	06, 07, 11
CFE: 27.1.1, 27.5.10, 29.1.12		
Robert BUGAR, Michael ENGELHARDT, Weiherscheidbach 15 91746 Weidenbach (DE)		
2010 01 08	2011 02 28	2010 12 30
1060416	ETILER MARMARIS	43
ETILER INCI BÜFE GIDA SANAYI VE DIŞ TICARET ANONIM ŞİRKETİ, Zuhuratbaba Mah., Incirli Cad., Çag Sk. No:30/1 Bakirköy İSTANBUL (TR)		
2010 10 08	2011 02 28	2010 12 30
1060456	Perfect Home	21, 35
CFE: 11.1.1, 11.1.4, 13.3.7, 27.3.15, 27.5.1, 29.1.14		
ITÁLIA KONYHASTÚDIÓ KFT, 198 Keresztúri Út H-1106 Budapest (HU)		
2010 10 13	2011 02 28	2010 12 30
1060467	SECU4	09, 38, 42, 45
Secu4 SA, Techno Ark 3 CH-3960 Sierre (CH)		
2010 11 25	2011 02 28	2010 12 30
1060472	CITEO	12
Daimler AG, Mercedesstrasse 137 70327 Stuttgart (DE)		
2010 11 16	2011 02 28	2010 12 30
1060475	A ACQUA ARMANI	21, 32, 43
CFE: 27.5.10		
GIORGIO ARMANI S.P.A., Milan, Swiss Branch Mendrisio, Via Penate 4 CH-6850 Mendrisio (CH)		
2010 11 25	2011 02 28	2010 12 30
1060477	LYNX	09, 10, 44
LYNX OPTIQUE, 65 rue des Trois Fontanot F-92000 NANTERRE (FR)		
2010 11 18	2011 02 28	2010 12 30
1060512	SSNR	25
CFE: 27.5.1		
Wenzhou Lucheng Fengjin Shoes Factory, Chenaodi, Jishi, Shuangyu Town, Wenzhou Zhejiang (CN)		
2010 11 09	2011 02 28	2010 12 30
1060524	NAIBA	12
CFE: 27.5.1		
Zhejiang Naiba Pump Co., Ltd., Haiguang Industrial Area, Hai'an Town, Ruian City Zhejiang Province (CN)		
2010 11 23	2011 02 28	2010 12 30
1060549	CANDISTOP	05, 29, 30
ASP CZECH s.r.o., K Teplinám 679 CZ-763 15 Slušovice (CZ)		
2010 08 23	2011 02 28	2010 12 30
1060555	CFE: 28.5.0	33
Obshchestvo s ogranichennoi otvetstvennostyu „Russky Prestizh“, Likhachevsky prospect, 36 RU-141700 Dolgoprudny (RU)		
2010 08 31	2011 02 28	2010 12 30
1060563	EASTERNSTAR	12, 16, 35, 38, 39
SOCIETE NATIONALE DES CHEMINS DE FER FRANCAIS SNCF, 34 rue du Commandant René Mouchotte F-75014 PARIS (FR)		
2010 09 27	2011 02 28	2010 12 30
1060564	PRESTO ARMATUREN	06, 11, 19, 20, 21
LES ROBINETS PRESTO, 7 rue Racine F-92120 Montrouge (FR)		
2010 10 07	2011 02 28	2010 12 30

335

**REJESTRACJA MIĘDZYNARODOWA,
W KTÓREJ WYDANO DECYZJĘ O DEFINITYWNEJ
ODMOWIE UZNANIA OCHRONY W POLSCE**

Poniższe zestawienie zawiera kolejno: numer międzynarodowego rejestru znaków towarowych, określenie znaku towarowego przedstawionego w postaci liter bądź cyfr albo, jeżeli znak jest znakiem graficznym lub zawiera elementy graficzne, wskazanie symboli klas elementów graficznych znaku (CFE), określenie klas towarowych, nazwisko i imię bądź nazwę uprawnionego, jego miejsce zamieszkania lub siedzibę oraz kod kraju, datę rejestracji międzynarodowej lub datę późniejszego wyznaczenia, datę zamieszczenia informacji o tej rejestracji w Biuletynie Urzędu Patentowego oraz datę notyfikacji bądź datę notyfikacji późniejszego wyznaczenia.

279532	Alvonol	05
Pfzer AG , Schärenmoosstrasse 99 CH-8052 Zürich (CH)		
2009 11 05	2010 04 12	2010 02 18
749881	PINK PASSION	03
Henkel AG & Co. KGaA , Henkelstraße 67 40589 Düsseldorf (DE)		
2008 06 04	2009 02 02	2008 12 11
909946	IRIS	10
VULKAN Intim Brands, a.s. , U Gumovky 379 CZ-463 34 Hrádek nad Nisou (CZ)		
2006 09 25	2007 03 19	2007 01 25
960903	SCAN MATE	09
Eastman Kodak Company , 343 State Street Rochester, NY 14650 (US)		
2008 04 17	2008 07 07	2008 05 22
986088	MERILYN	34
EDNOLITCHNO DRUJESTVO S OGRANITCHENA OTGOVORNOST „FINANSKONSULT“ , Altzeko str. 16 BG-4000 PLOVDIV (BG)		
2009 06 04	2009 12 07	2009 10 22
987181	PRO-KERATINE	03
L'OREAL , 14 rue Royale F-75008 PARIS (FR)		
2008 10 23	2009 02 16	2009 01 01
987570	AIRWAVE	12
AUTOMOBILES PEUGEOT , 75 avenue de la Grande Armée F-75116 Paris (FR)		
2008 11 14	2009 02 16	2009 01 01
988558	COBOLT	25
Jan Wallertz med firma Janne Wallertz Försäljningsfirma , Ringtrastvägen 16 SE-352 42 Växjö (SE)		
2008 09 10	2009 03 02	2009 01 15
998178	m.i.m	14, 18, 25
CFE: 24.17.2, 27.5.1		
Otto (GmbH & Co KG) , Wandsbeker Straße 3-7 22172 Hamburg (DE)		
2009 02 13	2009 06 08	2009 04 23
1015423	S-Tec	12, 17
ZF Sachs AG , Ernst-Sachs-Strasse 62 97424 Schweinfurt (DE)		
2009 08 14	2009 12 07	2009 10 22
1017650	NAKIMAL	05
Pfizer AG , Schärenmoosstrasse 99 CH-8052 Zürich (CH)		
2009 10 08	2010 01 04	2009 11 19
1017724	GL Smile Trading	25
CFE: 27.5.1, 29.1.4		
LI JIAN , Tóvirág út 14., III./14 H-1108 BUDAPEST (HU)		
2009 06 25	2010 01 04	2009 11 19
1023005	apacer	09
Huizhou Huiyang Kedaxin Electronics Co., Ltd , Dasongshan, Baishi Village, Qiuchang Town, Huiyang District, Huizhou City Guangdong Province (CN)		
2009 12 03	2010 02 15	2009 12 31

1023255 BLACK DIAMOND	03	ANAVEK spol. s r.o. , Štefánikova 3348 SK-085 01 Bardejov (SK)	
Frenchi Products, Inc. , 317, Madison Avenue New York 10017 (US)		2009 11 02	2010 04 12 2010 02 25
2009 08 31	2010 02 15	2009 12 31	
1023441 SCOPE	25	1028584 PLAYTOUCH	09
EKEN TEKSTIL SANAYI VE TICARET A.S. , Gümüssuyu Cd. No. 10 TR-34363 Topkapi-Istanbul (TR)		Eastman Kodak Company , 343 State Street Rochester, NY 14650 (US)	
2009 07 09	2010 02 15	2010 01 28	2010 04 12 2010 02 25
1023492 PPF	36	1028623 CFE: 28.5.0	03
PPF a.s. , Evropská 2690/17 CZ-160 41 Praha 6 (CZ)		Frenchi Products, Inc. , 317, Madison Avenue New York 10017 (US)	
2009 04 16	2010 02 15	2009 09 08	2010 04 12 2010 02 25
1023578 NORMIA	03, 05, 35	1028660 RUSAMMO	13
JADRAN GALENSKI LABORATORIJ D.D. RIJEKA , Pulac b.b. HR-51000 Rijeka (HR)		OTKRYTOE AKTSIONERNOE OBSHCHESTVO „TULSKY PATRONNY ZAVOD” , 139, ul. Marata RU-300004 g. Tula (RU)	
2009 11 20	2010 02 15	2009 12 04	2010 04 12 2010 02 25
1023608 FORSE	09	1028677 TEMPORA	14, 35, 37
CFE: 24.7.1, 25.7.4		CFE: 26.4.18, 27.5.24, 29.1.12	
Stolchnev Aleksey Gennadievich , kv. 36, dom 9, ul. Admirala Makarova RU-125212 Moskva (RU)		OREX Óra-Ékszer Kereskedoház Zártkoruen Mukodo Részvénytársaság , Andrassy út. 64 H-1062 Budapest (HU)	
2009 10 08	2010 02 15	2009 12 22	2010 04 12 2010 02 25
1028163 alfaFOL	17	1028762 MAUI MIZZLE	03
CFE: 26.3.18, 26.3.24, 27.5.9, 27.5.11, 29.1.13		Trinity Haircare AG , Bahnhofstrasse 6 CH-9100 Herisau (CH)	
		2009 11 30	2010 04 12 2010 02 25

G. SPROSTOWANIA OPISÓW PATENTOWYCH I OPISÓW OCHRONNYCH

336

Poniższe zestawienie zawiera kolejno: kod rodzaju patentu lub prawa ochronnego, numer patentu lub prawa ochronnego oraz przyczynę i treść sprostowania.

OPISY PATENTOWE

- (B1)203413 Postanowiono opis patentowy ponownie wydrukować ze względu na stwierdzone błędy drukarskie
- (B1)203467 Postanowiono opis patentowy ponownie wydrukować ze względu na stwierdzone błędy drukarskie
- (B1)204418 Sprostowano błędy drukarskie w zastrzeżeniach: str. 13 zastrz. 5 z „13” na „1,3” i „-karnityna” na „-karnityny”; str. 13 zastrz. 17 z „-karbonitrylo -benzylo -butoksy” na „7-karbonitrylo 7-benzylo 7-butoksy”; str. 13 zastrz. 19 z „osom” na „liposom”
- (B1)204970 Postanowiono opis patentowy ponownie wydrukować ze względu na stwierdzone błędy drukarskie
- (B1)205207 Postanowiono opis patentowy ponownie wydrukować ze względu na stwierdzone błędy drukarskie
- (B1)205293 Postanowiono opis patentowy ponownie wydrukować ze względu na stwierdzone błędy drukarskie
- (B1)205316 Postanowiono opis patentowy ponownie wydrukować ze względu na stwierdzone błędy drukarskie
- (B1)205570 Postanowiono opis patentowy ponownie wydrukować ze względu na stwierdzone błędy drukarskie
- (B1)205941 Postanowiono opis patentowy ponownie wydrukować ze względu na stwierdzone błędy drukarskie
- (B1)206020 Postanowiono opis patentowy ponownie wydrukować ze względu na stwierdzone błędy drukarskie
- (B1)206029 Postanowiono opis patentowy ponownie wydrukować ze względu na stwierdzone błędy drukarskie
- (B1)206194 Postanowiono opis patentowy ponownie wydrukować ze względu na stwierdzone błędy drukarskie
- (B1)206197 Postanowiono opis patentowy ponownie wydrukować ze względu na stwierdzone błędy drukarskie
- (B1)206400 Postanowiono opis patentowy ponownie wydrukować ze względu na stwierdzone błędy drukarskie
- (B1)206475 Postanowiono opis patentowy ponownie wydrukować ze względu na stwierdzone błędy drukarskie
- (B1)206477 Sprostowano błędy drukarskie w treści zastrzeżenia: str. 7 w. 2 od dołu zastrz. 24 z „ustalającej (10) na „ustalającej (18)”
- (B1)206973 Postanowiono opis patentowy ponownie wydrukować ze względu na stwierdzone błędy drukarskie
- (B1)207058 Postanowiono opis patentowy ponownie wydrukować ze względu na stwierdzone błędy drukarskie
- (B1)207258 Sprostowano błąd drukarski w zastrzeżeniu: str. 7 zastrz. 5 z „elastycznego kanału (22, 22)” na „elastycznego kanału (22, 122)”
- (B1)207278 Sprostowano błąd drukarski w treści opisu: str. 2 w. 20 od góry oraz str. 4 w. 7 od góry powinien być przecinek i zamiast „szyba i elementem” na „szyba, i elementem”; str. 2 w. 30 od góry nie powinno być przecinka i zamiast „zamontowanie, bądź też praca” na „zamontowanie bądź też praca”; str. 4 w. 22 od góry zamiast „w utrzymuje” na „10 utrzymuje”
- (B1)207504 Sprostowano błędy drukarskie w treści opisu: str. 4 w. 11 od dołu zamiast „wysokości 2” na „wysokości 7”; zastrzeżenie 9 str. 5 od dołu powinna być kropka i zamiast „funkcjonalnych,” powinno być „funkcjonalnych.”; str. 3 w. 31 od góry zamiast „ciągach transportowym” na „ciągach transportowych”
- (B1)207848 Sprostowano błąd drukarski w zastrzeżeniu: zastrz. 2 str. 5 w. 21 od dołu z „części 13” na „części 3”
- (B1)207863 Sprostowano błędy drukarskie w treści opisu: str. 6 w. 6 z „(17-BiyiP)” na „(17-BMP)”; str.7 tab. 1 z „(im, Malvern)” na „(µm, Malvern)”
- (B1)207934 Sprostowano błędy drukarskie w zastrzeżeniu: str. 12 zastrz. 19 z „wypełniacza (7) na „wypełniacza (8)” i w treści opisu: str. 8 w. 2 od dołu z „pokrywy 1” na „pokrywy 10”
- (B1)208045 Postanowiono opis patentowy ponownie wydrukować ze względu na stwierdzone błędy drukarskie
- (B1)208108 Postanowiono opis patentowy ponownie wydrukować ze względu na stwierdzone błędy drukarskie
- (B1)208243 Postanowiono opis patentowy ponownie wydrukować ze względu na stwierdzone błędy drukarskie
- (B1)208247 Sprostowano błędy drukarskie w treści opisu: str. 5 w. 17 z „ELk4” Na „FLk4”; str. 8 w. 2 z „4 ug/kg” na „4 mg/kg”; str. 8 w. 7 z „-0,15ng/ml” na „-0,15µg/ml”; str. 8 w. 7 z „1,5ng/ml” na „1,5µg/ml”
- (B1)208252 Sprostowano błędy drukarskie w treści opisu: str. 2 w. 21 z „ciśnienia 130 Mpa” na „ciśnienia 160 MPa”; str. 3 w. 14 od dołu z „komór 2, 3 i 4 trój komorowego” na „komór 2, 3, i 4 trójkomorowego”
- (B1)208264 Sprostowano błędy drukarskie w treści opisu: str. 3 w. 19 od dołu z „wypusty 15” na „wypusty 16”; str.6 w. 9 z „wypustów 15” na „wypustów 16”
- (B1)208285 Sprostowano błędy drukarskie w treści opisu: str. 7 zastrz. 7 z „dwa żebra ściskane (7, 8, 21, 28)” na „dwa żebra ściskane (7, 8, 27, 28)”; str. 5 w. 27 od dołu z „komora 7” na „komora 9”
- (B1)208298 Sprostowano błąd drukarski w treści opisu: str. 6 w. 5 od dołu z „a korzystniej raniej” na „a korzystniej mniej”
- (B1)208329 Sprostowano błędy drukarskie w treści opisu: str. 4 w. 1 od dołu z „zbiornika pośredniego 1” na „zbiornika pośredniego 7”; str. 5 w. 3 z „zbiorniku 1” na „zbiorniku 7”; str. 5 w. 5 z „wariator częstotliwości” na „wariator częstotliwości 10”; i w zastrzeżeniu str. 5 w. 4 i 5 od dołu z „drugi pojemnik 2” na „drugi pojemnik 7”
- (B1)208332 Sprostowano błąd drukarski w zastrzeżeniu: str. 12 w. 33 z „wspornik poprzeczny (2)” na „wspornik poprzeczny (28)”
- (B1)208352 Postanowiono opis patentowy ponownie wydrukować ze względu na stwierdzone błędy drukarskie
- (B1)208354 Sprostowano błąd drukarski w treści opisu: str. 6 Tabela 1 kolumna 3 w. 5 w tabeli z „0,000012x2” na „0,000012x²”

(B1)208370 Postanowiono opis patentowy ponownie wydrukować ze względu na stwierdzone błędy drukarskie

(B1)208375 Postanowiono opis patentowy ponownie wydrukować ze względu na stwierdzone błędy drukarskie

(B1)208400 Sprostowano błąd drukarski w treści opisu: str. 8 w tabeli wartość E z „1-118” na e-118”

(B1)208405 Postanowiono opis patentowy ponownie wydrukować ze względu na stwierdzone błędy drukarskie

(B1)208413 Sprostowano błędy drukarskie w treści opisu: str. 4 w. 15 od dołu z „gdzie R⁷” na „gdzie R¹⁷”; str. 10 tab. 2 kol. 1 z „ng/ML Y354740” na „ng/ml LY354740

(B1)208589 Sprostowano błędy drukarskie w treści opisu: str. 2 w. 14 od góry z „porowatych segmentów 2a' ” na „porowatych segmentów 2' ”; str. 2 w. 17 od góry z „powierzchniami 2' ” na „powierzchniami 2a' ”; str. 2 w. 16 od dołu z „segmentami 2a' ” na „segmentami 2' ”

H. OGŁOSZENIA

337

OGŁOSZENIA O ZDJĘCIU KLAUZUL TAJNOŚCI PATENTÓW NA WYNAŁAZKI I PRAW OCHRONNYCH NA WZORY UŻYTKOWE

Poniższe zestawienie zawiera kolejno: numer patentu, numer zgłoszenia wynalazku, datę zgłoszenia wynalazku, symbol Międzynarodowej Klasyfikacji Patentowej, nazwisko i imię twórcy (twórców), nazwisko i imię lub nazwę uprawnionego z patentu oraz miejsce zamieszkania lub siedzibę i w nawiasie kod kraju, tytuł wynalazku. Opisy patentowe są dostępne w Czytelni Urzędu Patentowego Rzeczypospolitej Polskiej.

B1 (11) **0595** (21) 291134 (22) 1991 02 07
(51) **F42B 22/06** (2006.01)
F42B 8/28 (2006.01)
F42B 22/00 (2006.01)
F42B 22/04 (2006.01)
(72) Jurkiewicz Józef, Śliwiński Janusz, Wysocki Tadeusz
(73) Wojskowy Instytut Techniki Inżynierskiej, Wrocław (PL)
(54) Mina przeciwdesantowa denna

B1 (11) **0598** (21) 290760 (22) 1991 06 21
(51) **F41A 21/02** (2006.01)
F41/A 21/26 (2006.01)
(72) Dzikowski Andrzej, Świętek Tadeusz, Czermak Stanisław, Gałuszka Marek, Pietrek Leszek
(73) Ośrodek Badawczo-Rozwojowy Sprzętu Mechanicznego, Tarnów (PL)
(54) Lufa wkładkowa

B1 (11) **0605** (21) 289894 (22) 1991 04 16
(51) **H01Q 17/00** (2006.01)
H05K 9/00 (2006.01)
(72) Konwicki Maciej, Kukułka Marian, Obrochta Władysław, Padee Tomasz, Zajączkowski Leonard
(73) Ośrodek Badawczo-Rozwojowy Centrum Techniki Morskiej, Gdańsk (PL)
(54) Sposób wytwarzania absorbera mikrofalowego w postaci warstwowej elastycznej płyty

B1 (11) **0614** (21) 293210 (22) 1991 06 21
(51) **B63G 7/06** (2006.01)
(72) Pejas Stefan
(73) Akademia Marynarki Wojennej, Gdynia (PL)
(54) Układ zasilania zwłaszcza do trału o regulowanym rozkładzie przestrzennym pola magnetycznego

338

OŚWIADCZENIA O GOTOWOŚCI UDZIELENIA LICENCJI (LICENCJA OTWARTA)

Patenty, prawa ochronne

Poniższe zestawienia zawierają kolejno: kod rodzaju patentu (prawa ochronnego), numer patentu (prawa ochronnego), datę zgłoszenia, numer i rok wydania Wiadomości Urzędu Patentowego, w którym ogłoszono o udzieleniu patentu (prawa ochronnego), wysokość opłaty licencyjnej (jeżeli uprawniony ją podał) i datę złożenia oświadczenia oraz tytuł wynalazku (wzoru użytkowego) oraz nazwisko i imię (nazwę) uprawnionego z adresem.

PATENTY

(B1)203064 2004 08 16 08/2009 (-) 2011 07 27
Imidazoliowe ciecze jonowe i sposób wytwarzania imidazoliowych cieczy jonowych
POLITECHNIKA WARSZAWSKA
Pl. Politechniki 1
00-661 Warszawa, Polska

(B1)209792 2004 12 09 10/2011 (-) 2011 01 14
Preparat organiczno-mineralny ograniczający kumulację metali ciężkich u zwierząt gospodarskich, zwłaszcza u drobiu
UNIwersytet Przyrodniczy we Wrocławiu
ul. Norwida 25
50-375 Wrocław, Polska
TRONINA STANISŁAW
Raków 34A
55-093 Kielczów, Polska

(B1)209793 2004 12 09 10/2011 (-) 2011 01 14
Preparat mineralno-organiczny ograniczający kumulację metali ciężkich u zwierząt, zwłaszcza u bydła

UNIwersytet Przyrodniczy we Wrocławiu
ul. Norwida 25
50-375 Wrocław, Polska
TRONINA STANISŁAW
Raków 34A
55-093 Kiełczów, Polska

(B1) 209794 2008 03 27 10/2011 (10%) 2011 06 14
Oksyśol w trójskładnikowym układzie tlenków metali i sposób wytwarzania oksyśoli w trójskładnikowym układzie tlenków metali
ZACHODNIOPOMORSKI UNIwersytet Technologiczny
W SZCZECINIE
Al. Piastów 17
70-310 Szczecin, Polska

(B1) 209795 2008 05 20 10/2011 (10%) 2011 06 20
Sposób oczyszczania i regeneracji emulsji smarujących wyciągarki drutu oraz układ do oczyszczania i regeneracji emulsji smarujących wyciągarki drutu
ZACHODNIOPOMORSKI UNIwersytet Technologiczny
W SZCZECINIE
Al. Piastów 17
70-310 Szczecin, Polska

(B1) 209796 2006 08 07 10/2011 (-) 2011 06 24
Sposób określania zdolności kiełkowania nasion, zwłaszcza nasion roślin strączkowych
POLSKA AKADEMIA NAUK INSTYTUT AGROFIZYKI IM. BOHDANA DOBRZAŃSKIEGO
ul. Doświadczalna 4
20-290 Lublin, Polska

(B1) 209797 2006 06 05 10/2011 (10%) 2011 06 27
Wiroprądowy przetwornik pomiarowy do badań nieniszczących
ZACHODNIOPOMORSKI UNIwersytet Technologiczny
W SZCZECINIE
Al. Piastów 17
70-310 Szczecin, Polska

(T3) 1786971 2005 09 05 05/2011 (-) 2011 08 03
Sposób działania pralki
Miele & Cie. KG
Carl-Miele-Straße 29
33332 Gütersloh, Niemcy

(T3) 2264240 2009 06 18 09/2011 (-) 2011 05 30
Ładowana od przodu maszyna pralnicza z generatorem pary
Miele & Cie. KG,
Carl-Miele-Straße 29,
33332 Gütersloh, Niemcy

PRAWA OCHRONNE

(Y1) 64220 2006 09 07 01/2009 (-) 2011 08 01
Strzemię kabłąkowe
GŁÓWNY INSTYTUT GÓRNICTWA
pl. Gwarków 1
40-166 Katowice, Polska

339

OGŁOSZENIA W SPRAWIE WPŁYNIĘCIA WNIOSKU O UDZIELENIE DODATKOWEGO PRAWA OCHRONNEGO DLA PRODUKTÓW LECZNICZYCH I PRODUKTÓW OCHRONY ROŚLIN

Poniższe zestawienie zawiera kolejno: kod rodzaju patentu, numer patentu podstawowego i tytuł wynalazku, numer i datę złożenia wniosku, nazwisko i imię lub nazwę i adres uprawnionego, numer i datę pierwszego zezwolenia na wprowadzenie produktu na rynek, numer i datę pierwsze-

go zezwolenia w Unii Europejskiej na wprowadzenie produktu na rynek oraz oznaczenie produktu opisanego w tym zezwoleniu.

(B1) 209404
Związki azapolicykliczne, środek farmaceutyczny, zastosowanie związków azapolicyklicznych i związki pośrednie
0177/0209404 2011 08 02
PFIZER PRODUCTS INC., GROTON, Stany Zjednoczone Ameryki
EU/1/06/360/001 2006 09 26 Champix - winian warenikliny

(B1) 188309
Kompozycja farmaceutyczna odpowiednia jako forma depot, sposób wytwarzania kompozycji farmaceutycznej i jej zastosowanie
0178/0188309 2011 09 02
JANSSEN PHARMACEUTICA N.V., BEERSE, Belgia
EU/1/11/672/001 DO 006 2011 03 04 Xeplion - paliperidon

(B1) 168353
Sposób wytwarzania zatężonego, standaryzowanego ludzkiego czynnika von Willebranda o wysokiej czystości
0179/0168353 2011 09 06
Laboratoire Fancais du Fractionnement et Biotechnologies, LES ULIS, Francja
18351 2011 06 14 Wilfact
564 513 - 8 2003 09 30 Wilfactin

(B1) 202325
Podstawione tien-3-ylosulfonyloaminokarbonylotriazoliny, sposób ich wytwarzania, sposób zwalczania niepożądanego wzrostu roślin, zastosowanie tych związków oraz związki pośrednie
0176/0202325 2011 08 03
Bayer CorpScience AG, MONHEIM, Niemcy
R-14/2011 2011 02 04 Adengo 315 SC
2789 2008 06 26 Adengo 465 SC

340

SPROSTOWANIA OGŁOSZEŃ OPUBLIKOWANYCH W WIADOMOŚCIACH URZĘDU PATENTOWEGO

Poniższe zestawienie zawiera kolejno: numer, którego sprostowanie dotyczy oraz treść sprostowania.

WYNALAZKI

339310 w WUP nr 02/2011 na stronie 303 na łamie prawym, wiersz 16 od góry wydrukowaną błędną informację o konwersji z wynalazku na zgłoszenie wzoru użytkowego.

PATENTY

206069 w WUP nr 06/2010 na stronie 1413 w łamie prawym, wiersz 30 od góry
jest:
(72) FANARA DOMENICO, Wanze (IT)
powinno być:
(72) FANARA DOMENICO, Wanze (BE)

207399 w WUP nr 12/2010 na stronie 3202 w łamie prawym, wiersz 23 od góry
jest:
(72) KOJIMA MASHIRO, Toyota (JP)
powinno być:
(72) KOJIMA MASAHIRO, Toyota (JP)

207571 w WUP nr 01/2011 na stronie 13 w łamie prawym, wiersz 16 od góry
jest:
(72) HOFMANN JÖRG, Krefeld (DE); EHLERS STEPHAN, Köln (DE); KLINSIEK BERND, Bergisch Gladbach (DE);

KLESCZEWSKI BERT, Köln (DE); STEINLEIN CHRISTIAN, Ratingen (DE); OBENDORF LARS, Köln (DE); PIELARTZIK HARALD, Krefeld (DE)

powinno być:

(72) HOFMANN JÖRG, Krefeld (DE); EHLERS STEPHAN, Köln (DE); KLINKSIEK BERND, Bergisch Gladbach (DE); KLESCZEWSKI BERT, Köln (DE); STEINLEIN CHRISTIAN, Ratingen (DE); OBENDORF LARS, Köln (DE); PIELARTZIK HARALD, Krefeld (DE); PAZOS JOSE F., Charleston, Niemcy.

208021 w WUP nr 03/2011 na stronie 523 w łamie prawym, wiersz 38 od góry

jest:

(72) HITTINGER AUGUSTIN, Igny (FR)

powinno być:

(72) HITTINGER AUGUSTIN, Igny (FR)

208793 w WUP nr 06/2011 na stronie 1128 w łamie lewym, wiersz 25 od dołu

jest:

(54) Mechaniczne urządzenie łączące dla mocowania elementu oraz ściana zawierająca conajmniej jeden element stały albo otwieralny przymocowany do struktury albo szkieletu konstrukcji za pomocą mechanicznego urządzenia łączącego

powinno być:

(54) Mechaniczne urządzenie łączące dla mocowania elementu oraz ściana zawierająca co najmniej jeden element stały albo otwieralny przymocowany do struktury albo szkieletu konstrukcji za pomocą mechanicznego urządzenia łączącego

208845 w WUP nr 06/2011 na stronie 1125 w łamie prawym, wiersz 15 od góry

jest:

(73) POLITECHNIKA ŁÓDZKA, Łódź (PL); KAMIŃSKA JANINA EWA, Łódź (PL); AGROPHARM SPÓŁKA AKCYJNA, Tuszyn (PL)

powinno być:

(73) POLITECHNIKA ŁÓDZKA, Łódź (PL); KAMIŃSKA JANINA EWA, Łódź (PL); ADAMED CONSUMER HEALTHCARE SPÓŁKA AKCYJNA, Tuszyn (PL)

WZORY PRZEMYSŁOWE

9311 w WUP 02/2006 na stronie 288 w łamie prawym w części dotyczącej rysunku wzoru lub fotografii wzoru jest:

Fig. 1



powinno być:

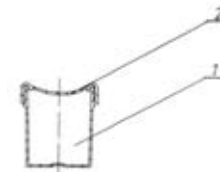

Fig. 1

KOMUNIKAT

Urząd Patentowy Rzeczypospolitej Polskiej poszukuje kandydata na stanowisko aplikanta eksperckiego w Departamencie Badań Znaków Towarowych

Liczba lub wymiar etatu: 1

Główne obowiązki:

Zakres zadań wykonywanych na stanowisku pracy:

- udział w projektach informatycznych dotyczących systemów informatycznych w ramach prawa zamówień publicznych oraz w ramach porozumień z innymi Urzędami, projektowanie i opracowywanie założeń systemów wspomagających proces obsługi przedmiotów własności przemysłowej, wdrażanie nowych systemów oraz oprogramowania,
- administracja systemami bazodanowymi oraz aplikacjami, przeglądanie logów systemowych, analiza i raportowanie wykrytych nieprawidłowości, opracowywanie rozwiązań zaistniałych problemów w zakresie kompetencji w celu zapewnienia ciągłości działania systemów obecnie eksploatowanych lub wdrażanych,
- programowanie oraz modyfikacje szablonów dokumentów uzupełnianych danymi i przygotowywanie zestawień z systemów dotyczących znaków towarowych oraz wzorów przemysłowych,
- prowadzenie szkoleń użytkowników,
- opracowywanie dokumentacji projektowo-programowej i instrukcji eksploatacyjnej dla użytkowników,
- aktualizacja baz wewnętrznych danymi o znakach towarowych międzynarodowych,
- udział w procedurze orzeczniczej w zakresie udzielania praw wyłącznych na znaki towarowe.

Pozostałe wymagania niezbędne:

- znajomość relacyjnych baz danych,
- znajomość technologii XML, XSL, XSD, DTD oraz FOP,
- umiejętności analityczno-projektowe w zakresie systemów informatycznych,
- umiejętność argumentowania,
- komunikatywność, umiejętność organizowania pracy na swoim stanowisku; umiejętność pracy w zespole,
- bardzo dobra znajomość języka angielskiego w stopniu umożliwiającym sprawne komunikowanie, czytanie dokumentacji oraz prowadzenie korespondencji.

Wymagania pożądane:

- wiedza z zakresu ochrony własności przemysłowej,
- znajomość trybu udzielania zamówień publicznych w odniesieniu do przepisów polskich i europejskich,
- umiejętność dokonywania analizy porównawczej tekstów i jasnego formułowania wniosków.

Wykształcenie: wyższe, preferowane informatyczne lub pokrewne.

Wymagane dokumenty i oświadczenia:

- kopia dowodu osobistego,
- odpis dyplomu ukończenia studiów,
- oświadczenie kandydata o korzystaniu w pełni z praw publicznych i o niekaralności za przestępstwo popełnione umyślnie,
- oświadczenie kandydata o wyrażeniu zgody na przetwarzanie danych osobowych do celów rekrutacji,
- życiorys,
- list motywacyjny.

Kopie innych dokumentów i oświadczeń:

- oświadczenie kandydata o wyrażeniu zgody na przeprowadzenie postępowania sprawdzającego umożliwiającego dostęp do informacji niejawnych, zgodnie z przepisami ustawy z dnia 5 sierpnia 2010 r. o ochronie informacji niejawnych (Dz. U. Nr 182, poz. 1228),
- kopie świadectw pracy.

Oferty należy przesyłać do dnia 21 listopada 2011 roku pod adresem:

Urząd Patentowy RP

Wydział Kadr i Szkolenia

Al. Niepodległości 188/192

00-950 Warszawa

z dopiskiem na kopercie Rekrutacja DT

Inne informacje:

Oferty odrzucone zostaną komisyjnie zniszczone.

Szczegółowe informacje można uzyskać pod tel. (22) 579-00-67.

KOMUNIKAT

Urząd Patentowy Rzeczypospolitej Polskiej poszukuje kandydata na stanowisko aplikanta eksperckiego w Departamencie Zgłoszeń

Liczba lub wymiar etatu: 1

Główne obowiązki:

- prowadzenie badania formalnoprawnego zgłoszeń przedmiotów ochrony własności przemysłowej,
- prowadzenie korespondencji ze zgłaszającymi w ramach czynności związanych z badaniem formalnoprawnym zgłoszeń.

Kandydat powinien posiadać kwalifikacje:

- wykształcenie wyższe (preferowane prawnicze),
- znajomość języka angielskiego w mowie i piśmie.

Wymagania pożądane:

- znajomość zagadnień dotyczących problematyki ochrony własności przemysłowej,
- znajomość kodeksu postępowania administracyjnego,
- umiejętność posługiwania się komputerem (Windows, Word),
- umiejętność dokonywania analizy porównawczej tekstów i jasnego formułowania wniosków,
- łatwość podejmowania decyzji,
- umiejętność pracy w zespole, komunikatywność i kreatywność.

Wymagane dokumenty i oświadczenia:

- kopia dowodu osobistego,
- odpis dyplomu ukończenia studiów,
- oświadczenie kandydata o korzystaniu w pełni z praw publicznych i o niekaralności za przestępstwo popełnione umyślnie,
- oświadczenie kandydata o wyrażeniu zgody na przetwarzanie danych osobowych do celów rekrutacji,
- życiorys,
- list motywacyjny.

Kopie innych dokumentów i oświadczeń:

- oświadczenie kandydata o wyrażeniu zgody na przeprowadzenie postępowania sprawdzającego umożliwiającego dostęp do informacji niejawnych, zgodnie z przepisami ustawy z dnia 5 sierpnia 2010 r. o ochronie informacji niejawnych (Dz. U. Nr 182, poz. 1228),
- kopie świadectw pracy.

Oferty należy przysyłać do dnia 30 listopada 2011 roku pod adresem:

**Urząd Patentowy RP
Wydział Kadr i Szkolenia
Al. Niepodległości 188/192
00-950 Warszawa**

Inne informacje:

Oferty odrzucone zostaną komisyjnie zniszczone.

Szczegółowe informacje można uzyskać pod tel. (22) 579-00-67.

TABLE OF CONTENTS

PART II NOTICES OF RIGHTS GRANTED

A. Inventions	
305. Granted patents (from N° 209 651 to N° 209 880)	2180
306. Translations of European Patents	2203
307. Decisions on refusal to grant patents (taken after the publication of the particulars of the applications)	2207
308. Decisions on discontinuance of the proceedings (taken after the publication of the particulars of the applications)	2208
309. Decisions declaring the decisions on the grant of the patents lapsed	2208
310. Entries and changes in the Patent Register (not published in other separate publications)	2208
311. Entries and changes in a separate part of the patent register (not published in other separate publications)	2210
312. Decisions on invalidation of patents	2211
313. Decisions on the lapse of the supplementary of the protection rights	2211
B. Utility models	
314. Granted rights of protection (from N° 65 617 to N° 65 654)	2213
315. Decisions on refusal to grant rights of protection (take after the publication of the particulars of the application)	2216
316. Decisions on discontinuance of the proceedings (taken after the publication of the particulars of the applications)	2216
317. Decisions declaring the decisions on the grant of the rights of protection lapsed	2216
318. Entries and changes in the Utility Model Register (not inserted in other separate publications)	2216
319. Decisions on the lapse of rights of protection	2217
C. Industrial designs	
320. Registration (from N° 17 009 to N° 17 108)	2218
321. Entries and changes in the Industrial Designs Register (not published in other separate publications)	2232
322. Decisions declaring the decisions on the grant of rights in registration lapsed	2233
323. Decisions on the invalidation of rights in registration	2233
324. Decisions on the lapse of rights in registration	2234
325. International registrations recognised in Poland	2235
D. Trademarks	
326. Granted rights of protection for trademarks (from N° 236 261 to N° 237 160)	2236
327. Decisions on refusal to grant rights of protection (take after publication of the particulars of the application)	2405
328. Decisions on discontinuance of the proceedings (taken after publication of the particulars of the application)	2406
329. Decisions declaring the decisions on the grant of the rights of protection lapsed	2406
330. Entries and changes in the Trademark Register (not published in other separate publications)	2406
331. Decisions on invalidation of rights of protection	2436
332. Decisions on the lapse of rights protection	2436
333. Decisions on the change or reversal of the decisions (published in Wiadomości Urzędu Patentowego)	2440
334. International registrations recognised in Poland	2441
335. International registration in which a decision was taken on a definite refusal to recognise the protection in Poland	2449
G. Rectifications of patent specifications and other specifications	
336. Patent specifications	2451
H. Announcements	
337. Communications on removing secrecy clauses for patents for inventions and for protection rights for utility models	2452
338. Declarations of willingness to grant licences (open licences) - inventions, patents (including European patents), rights of protection	2452
339. Announcements on receipt of an application for grant of a supplementary protection certificate for medicinal and plant protection products	2453
340. Corrections of announcements published in the Wiadomości Urzędu Patentowego - inventions, patents, ornamental designs	2453

PART III INFORMATION

Jurisdiction and explanations

Foreign regulations. Statistics. Miscellaneous

Corrections

(of announcements published in the Wiadomości Urzędu Patentowego)
