



URZĄD PATENTOWY RZECZYPOSPOLITEJ POLSKIEJ

WIADOMOŚCI

Urzędu
Patentowego

11

ISSN - 0043 - 5201 • Cena 21 zł (w tym 5% VAT) • Warszawa

Listopad 2011

SPIS TREŚCI

CZĘŚĆ II
OGŁOSZENIA O UDZIELONYCH PRAWACH

A. Wynalazki	
341.	Udzielone patenty (od nr 209 881 do nr 210 080) 2456
342.	Tłumaczenia patentów europejskich 2477
343.	Decyzje o odmowie udzielenia patentu (wydane po ogłoszeniu o zgłoszeniu) 2480
344.	Decyzje o odmowie udzielenia dodatkowego prawa ochronnego 2481
345.	Decyzje o umorzeniu postępowania (wydane po ogłoszeniu o zgłoszeniu) 2481
346.	Decyzje stwierdzające wygaśnięcie decyzji o udzieleniu patentu 2482
347.	Wpisy i zmiany w rejestrze patentowym (nieuwzględnione w innych samodzielnych ogłoszeniach) 2482
348.	Wpisy i zmiany w wyodrębnionej części rejestru patentowego (nieuwzględnione w innych samodzielnych ogłoszeniach) 2483
349.	Decyzje o unieważnieniu patentu 2484
350.	Decyzje o wygaśnięciu patentu 2484
351.	Decyzje o wygaśnięciu na terytorium Rzeczypospolitej Polskiej patentu europejskiego 2485
352.	Decyzje o zmianie lub uchyleniu decyzji (opublikowanych w Wiadomościach Urzędu Patentowego) 2485
B. Wzory użytkowe	
353.	Udzielone prawa ochronne (od nr 65 655 do nr 65 694) 2486
354.	Decyzje o odmowie udzielenia prawa ochronnego (wydane po ogłoszeniu o zgłoszeniu) 2489
355.	Decyzje o umorzeniu postępowania (wydane po ogłoszeniu o zgłoszeniu) 2489
356.	Decyzje stwierdzające wygaśnięcie decyzji o udzieleniu prawa ochronnego 2489
357.	Decyzje o unieważnieniu prawa ochronnego 2489
358.	Decyzje o wygaśnięciu prawa ochronnego 2489
C. Wzory przemysłowe	
359.	Rejestracja (od nr 17 109 do nr 17 230) 2490
360.	Wpisy i zmiany w rejestrze wzorów przemysłowych (nieuwzględnione w innych samodzielnych ogłoszeniach) 2511
361.	Decyzje stwierdzające wygaśnięcie decyzji o udzieleniu prawa z rejestracji 2511
362.	Decyzje o unieważnieniu prawa z rejestracji 2511
D. Znaki towarowe	
363.	Udzielone prawa ochronne na znaki towarowe (od nr 237 161 do nr 238 060) 2512
364.	Decyzje o odmowie udzielenia prawa ochronnego (wydane po ogłoszeniu o zgłoszeniu) 2702
365.	Decyzje o umorzeniu postępowania (wydane po ogłoszeniu o zgłoszeniu) 2703
366.	Decyzje stwierdzające wygaśnięcie decyzji o udzieleniu prawa ochronnego 2703
367.	Przeniesienie prawa ochronnego w stosunku do niektórych towarów (art. 162 ust. 4) 2705
368.	Wpisy i zmiany w rejestrze znaków towarowych (nieuwzględnione w innych samodzielnych ogłoszeniach) 2706
369.	Decyzje o unieważnieniu prawa ochronnego 2724
370.	Decyzje o wygaśnięciu prawa ochronnego 2724
371.	Decyzje o zmianie lub uchyleniu decyzji (opublikowanych w Wiadomościach Urzędu Patentowego) 2730
372.	Rejestracja międzynarodowa uznana w Polsce 2730
373.	Rejestracja międzynarodowa, w której wydano decyzję o definitywnej odmowie uznania ochrony w Polsce 2740
G. Sprostowania opisów patentowych i opisów ochronnych	
374.	Opisy patentowe, opisy ochronne wzorów użytkowych 2742
H. Ogłoszenia	
375.	Ogłoszenia o zdjęciu klauzul tajności patentów na wynalazki i praw ochronnych na wzory użytkowe 2743
376.	Oświadczenia o gotowości udzielenia licencji (licencja otwarta) - patenty, (także patent europejski) 2743
377.	Ogłoszenia w sprawie wpłynięcia wniosku o udzielenie dodatkowego prawa ochronnego dla produktów leczniczych i produktów ochrony roślin 2744
378.	Sprostowania ogłoszeń opublikowanych w Wiadomościach Urzędu Patentowego - patenty 2744

Część III
INFORMACJE

Orzecznictwo i wyjaśnienia

Ustawodawstwo zagraniczne. Statystyka. Informacje

Korekta

(ogłoszeń zamieszczonych w Wiadomościach Urzędu Patentowego)

Urząd Patentowy podaje do wiadomości nr konta w NBP
Urząd Patentowy RP – NBP O/O w Warszawie konto: 93 1010 1010 0025 8322 3100 0000

Zainteresowanych prenumeratą lub zakupem egzemplarzy bieżących oraz z lat ubiegłych prosimy o składanie zamówień: faksem pod numerem (22) 579-04-55 lub via e-mail: wydawnictwa@uprp.pl
lub w siedzibie Urzędu Patentowego RP, 00-950 Warszawa, Al. Niepodległości 188/192 w pok. 22 w godz. 8-16

Informacji dotyczących wydawnictw udzielamy pod numerem telefonu (22) 579-01-07, (22) 579-02-24.



WIADOMOŚCI URZĘDU PATENTOWEGO RP

Warszawa, 2011 11 30

Nr 11

Poz. 341 - 378

CZĘŚĆ II

OGŁOSZENIA O UDZIELONYCH PRAWACH

Cyfrowe kody identyfikujące (według normy WIPO ST. 9), które poprzedzają informacje o udzielonych patentach oraz prawach ochronnych oznaczają:

- (11) – numer patentu lub prawa ochronnego
- (21) – numer zgłoszenia wynalazku lub wzoru użytkowego
- (22) – data zgłoszenia wynalazku lub wzoru użytkowego
- (23) – data pierwszeństwa z wystawienia wynalazku lub wzoru użytkowego na wystawie i nazwa wystawy
- (30) – dane dotyczące pierwszeństwa konwencyjnego (numer zgłoszenia priorytetowego, data wniesienia zgłoszenia priorytetowego, kod kraju)
- (41) – data ogłoszenia o zgłoszeniu wynalazku lub wzoru użytkowego
- (51) – symbol Międzynarodowej Klasyfikacji Patentowej
- (54) – tytuł wynalazku lub wzoru użytkowego
- (61) – numer patentu głównego
- (62) – numer zgłoszenia macierzystego (pod którym dane zgłoszenie było ogłoszone)
- (68) – numer patentu podstawowego dla dodatkowego prawa ochronnego
- (72) – nazwisko i imię twórcy wynalazku lub wzoru użytkowego
- (73) – nazwisko i imię lub nazwa uprawnionego z patentu lub prawa ochronnego oraz miejsce zamieszkania lub siedziba i w nawiasie kod kraju
- (76) – nazwisko i imię twórcy i jednocześnie uprawnionego z patentu lub prawa ochronnego oraz miejsce zamieszkania lub siedziba i w nawiasie kod kraju
- (86) – data i numer zgłoszenia międzynarodowego
- (87) – data i numer publikacji zgłoszenia międzynarodowego
- (93) – numer i data pierwszego zezwolenia na wprowadzenie na rynek produktu objętego dodatkowym prawem ochronnym oraz wskazanie organu, który zezwolenie wydał
- (94) – data, od której powstaje i czas trwania dodatkowego prawa ochronnego
- (95) – oznaczenie produktu opisanego w zezwoleniu na wprowadzenie na rynek produktu objętego dodatkowym prawem ochronnym
- (97) – data i numer publikacji patentu europejskiego

Przed cyfrowym kodem identyfikującym (11) lub przed numerem patentu lub prawa ochronnego umieszczone są literowo-cyfrowe kody identyfikujące (kod rodzaju dokumentu), zgodnie z przyjętymi symbolami (wg normy WIPO ST. 16):

- Patent – (B1)
- Patent dodatkowy do patentu – (B3)
- Prawo ochronne – (Y1)
- Tłumaczenie na język polski patentu europejskiego – (T3)
- Poprawione tłumaczenie patentu europejskiego – (T4)
- Zmienione po sprzeciwie tłumaczenie patentu europejskiego – (T5)
- Tłumaczenie patentu europejskiego ograniczonego przez uprawnionego zgodnie z art. 105a Konwencji o patencie europejskim – (T6)

A. WYNAŁAZKI

341

UDZIELONE PATENTY

(od nr 209 881 do nr 210 080)

B1 (11) **209995** (41) 2002 04 08(51) **A01C 7/12** (2006.01)**A01C 7/08** (2006.01)

(21) 349239 (22) 2001 08 21

(30) 0012876 2000 10 05 FR

(72) GENTILHOMME GUY, Louisfert (FR); CHALON PATRICE, Bazougues (FR)

(73) KUHN-HUARD S.A., Chateaubriant Cedex (FR)

(54) Siewnik

B1 (11) **209981** (41) 2007 04 30(51) **A01C 23/02** (2006.01)**A01G 25/02** (2006.01)

(21) 377799 (22) 2005 10 24

(72) DUDEK JAN, Skierniewice (PL); KANISZEWSKI STANISŁAW, Żyrardów (PL); BABIK JÓZEF, Skierniewice (PL); DYŚKO JACEK, Głuchów (PL)

(73) INSTYTUT OGRODNICTWA, Skierniewice (PL)

(54) Urządzenie do nawadniania i nawożenia kropelkowego upraw, w szczególności warzyw korzeniowych

B1 (11) **209985** (41) 2006 12 27(51) **A01K 53/00** (2006.01)

(21) 375803 (22) 2005 06 20

(72) KULWANOWSKI MARCIN, Zielona Góra (PL); SZMYTKIEWICZ JAN, Zielona Góra (PL)

(73) UNIWERSYTET ZIELONOGÓRSKI, Zielona Góra (PL)

(54) System dokarmiania pszczół

B1 (11) **209979** (41) 2006 08 21(51) **A01M 7/00** (2006.01)**A01M 11/00** (2006.01)

(21) 372641 (22) 2005 02 07

(72) HOŁOWNICKI RYSZARD, Skierniewice (PL); DORUCHOWSKI GRZEGORZ, Skierniewice (PL); GODYŃ ARTUR, Skierniewice (PL); ŚWIECHOWSKI WALDEMAR, Skierniewice (PL)

(73) INSTYTUT OGRODNICTWA, Skierniewice (PL)

(54) Przystawka wentylatorowa z dwoma wentylatorami do opryskiwacza

B1 (11) **210034** (41) 2005 12 12(51) **A01N 43/653** (2006.01)**A01N 33/04** (2006.01)**A01N 37/02** (2006.01)**A01N 37/06** (2006.01)**A01P 21/00** (2006.01)

(21) 375795 (22) 2003 08 08

(30) 10237885.1 2002 08 19 DE

(86) 2003 08 08 PCT/EP03/08837

(87) 2004 03 25 WO04/023875

(72) KOBER REINER, Fussgönheim (DE); PARG ADOLF, Bad Dürkheim (DE); FRIES JÜRGEN, Ludwigshafen (DE); ZIEGLER HANS, Mutterstadt (DE)

(73) BASF AKTIENGESELLSCHAFT, Ludwigshafen (DE)

(54) Środek do stosowania w uprawie roślin i jego zastosowanie

B1 (11) **209961** (41) 2011 01 03(51) **A01N 47/38** (2006.01)**A01N 43/653** (2006.01)**A01N 43/80** (2006.01)**A01P 13/00** (2006.01)

(62) 369529

(21) 393123 (22) 2002 09 10

(30) 10146591.2 2001 09 21 DE

(86) 2002 09 10 PCT/EP02/10103

(87) 2003 04 03 WO03/026426

(72) FEUCHT DIETER, Monheim (DE); DAHMEN PETER, Neuss (DE); DREWES MARK WILHELM, Langenfeld (DE); PONTZEN ROLF, Leichlingen (DE); GESING ERNST RUDOLF F., Erkrath (DE)

(73) Bayer CropScience AG, Monheim (DE)

(54) Środki chwastobójcze zawierające podstawiony tien-3-ylo-sulfonyloamino(tio)karbonylotriazol(in)on, zastosowanie środków, sposób zwalczania niepożądanych roślin i sposób wytwarzania środków chwastobójczych

B1 (11) **209962** (41) 2011 01 03(51) **A01N 47/38** (2006.01)**A01N 43/653** (2006.01)**A01P 13/00** (2006.01)

(62) 369529

(21) 393125 (22) 2002 09 10

(30) 10146591.2 2001 09 21 DE

(86) 2002 09 10 PCT/EP02/10103

(87) 2003 04 03 WO03/026426

(72) FEUCHT DIETER, Monheim (DE); DAHMEN PETER, Neuss (DE); DREWES MARK WILHELM, Langenfeld (DE); PONTZEN ROLF, Leichlingen (DE); GESING ERNST RUDOLF F., Erkrath (DE)

(73) Bayer CropScience AG, Monheim (DE)

(54) Środki chwastobójcze zawierające podstawiony tien-3-yl-osulfonyloamino(tio)karbonylotriazol(in)on, zastosowanie środków, sposób zwalczania niepożądanych roślin i sposób wytwarzania środków chwastobójczych

B1 (11) **209963** (41) 2011 01 03(51) **A01N 47/38** (2006.01)**A01N 43/653** (2006.01)**A01P 13/00** (2006.01)**A01N 43/40** (2006.01)

(62) 369529

(21) 393128 (22) 2002 09 10

(30) 10146591.2 2001 09 21 DE

(86) 2002 09 10 PCT/EP02/10103

(87) 2003 04 03 WO03/026426

(72) FEUCHT DIETER, Monheim (DE); DAHMEN PETER, Neuss (DE); DREWES MARK WILHELM, Langenfeld (DE); PONTZEN ROLF, Leichlingen (DE); GESING ERNST RUDOLF F., Erkrath (DE)

(73) Bayer CropScience AG, Monheim (DE)
 (54) Środki chwastobójcze zawierające podstawiony tien-3-ylo-sulfonyloamino(tio)karbonylotriazolin(tio)on, zastosowanie środków, sposób zwalczania niepożądanych roślin i sposób wytwarzania środków chwastobójczych

B1 (11) **209964** (41) 2011 01 03

(51) **A01N 47/38** (2006.01)
A01N 43/653 (2006.01)
A01P 13/00 (2006.01)

(62) 369529
 (21) 393129 (22) 2002 09 10
 (30) 10146591.2 2001 09 21 DE
 (86) 2002 09 10 PCT/EP02/10103
 (87) 2003 04 03 WO03/026426
 (72) FEUCHT DIETER, Monheim (DE); DAHMEN PETER, Neuss (DE); DREWES MARK WILHELM, Langenfeld (DE); PONTZEN ROLF, Leichlingen (DE); GESING ERNST RUDOLF F., Erkrath (DE)
 (73) Bayer CropScience AG, Monheim (DE)
 (54) Środki chwastobójcze zawierające podstawiony tien-3-ylo-sulfonyloamino(tio)karbonylotriazolin(tio)on, zastosowanie środków, sposób zwalczania niepożądanych roślin i sposób wytwarzania środków chwastobójczych

B1 (11) **209917** (41) 2006 03 06

(51) **A21B 1/02** (2006.01)
F23L 9/02 (2006.01)

(21) 369747 (22) 2004 08 25
 (72) WROTYŃSKI KRZYSZTOF, Leszno (PL)
 (73) WROTYŃSKI KRZYSZTOF, Leszno (PL)
 (54) Układ dostarczania powietrza do pieca, zwłaszcza pieca piekarniczego

B1 (11) **210001** (41) 2009 10 12

(51) **A21D 8/02** (2006.01)
A21D 8/04 (2006.01)
A21D 2/18 (2006.01)
A21D 2/36 (2006.01)

(21) 384822 (22) 2008 03 31
 (72) JAROSZ KRYSZYNA, Gniezno (PL); SIENKIEWICZ HENRYK, Warszawa (PL); ZIÓŁKOWSKI JÓZEF, Nowy targ (PL)
 (73) JAROSZ KRYSZYNA, Gniezno (PL); SIENKIEWICZ HENRYK, Warszawa (PL); ZIÓŁKOWSKI JÓZEF, Nowy Targ (PL)
 (54) Sposób wytwarzania wyrobu piekarskiego

B1 (11) **209969** (41) 2009 09 28

(51) **A23B 5/05** (2006.01)
 (21) 384723 (22) 2008 03 17
 (72) KORNARAKI WIKTOR, Odessa (UA); MAKUCHOWSKA-FRYC JOANNA, Opole (PL); ROŻAŁOWSKI WITOLD, Krapkowice (PL)
 (73) UNIWERSYTET OPOLSKI, Opole (PL)
 (54) Sposób chłodniczej obróbki jaj

B1 (11) **209992** (41) 2006 05 15

(51) **A23K 1/18** (2006.01)
A61K 35/74 (2006.01)
 (21) 377895 (22) 2005 10 28
 (30) PUV289-2004 2004 11 04 SK
 (72) ANDREJKOVIČ JÁN, Bohdanovce (SK); ANDREJKOVIČOVÁ MARTA, Bohdanovce (SK); MOJŽIŠ DOMINIK, Košice (SK); ŠNIR VLADIMIR, Košice (SK)
 (73) IPC s.r.o. Košice, Bohdanovce (SK)
 (54) Probiotyczny szerokospektralny preparat pokarmowy w postaci proszku, płynu, pasty lub gazu

B1 (11) **209905** (41) 2005 07 25

(51) **A23L 1/29** (2006.01)
A23F 3/34 (2006.01)

A61P 3/04 (2006.01)

A61K 36/82 (2006.01)

(21) 364411 (22) 2004 01 15
 (72) KROTKIEWSKI MARCIN, Askim (SE)
 (73) Bringwell International AB, Sztokholm (SE)
 (54) Preparat do leczenia otyłości i związanego z nią syndromu metabolicznego

B1 (11) **210012** (41) 2004 12 27

(51) **A24C 5/20** (2006.01)
A24C 5/31 (2006.01)

(21) 368108 (22) 2004 05 20
 (30) 03013931.5 2003 06 20 EP
 (72) SCHAFFORZ MATHIAS, Hamburg (DE)
 (73) Hauni Maschinenbau AG, Hamburg (DE)
 (54) Sposób eksploatacji maszyny przemysłu tytoniowego, urządzenie do doprowadzania co najmniej jednej wstęgi materiału osłonki na drodze przenoszenia do elementu doprowadzającego oraz maszyna do wytwarzania pasma, zwłaszcza maszyna do wytwarzania pasma filtra lub pasma papierosów

B1 (11) **209999** (41) 2004 08 23

(51) **A24C 5/39** (2006.01)
 (21) 365234 (22) 2004 02 13
 (30) 03090042.7 2003 02 15 EP
 (72) LINDEMANN ROLF, Glinde (DE); SCHUMACHER PETER, Elmshorn (DE)
 (73) Hauni Maschinenbau AG, Hamburg (DE)
 (54) Przesiewacz zygzakowy do przesiewania strumienia produktu i sposób przesiewania strumienia produktu

B1 (11) **210063** (41) 2004 10 18

(51) **A24C 5/47** (2006.01)
 (21) 367124 (22) 2004 04 08
 (30) 03008450.3 2003 04 11 EP
 (72) SCHLISIO SIEGFRIED, Geesthacht (DE); BRASSE VOLKHARDT, Hamburg (DE)
 (73) Hauni Maschinenbau AG, Hamburg (DE)
 (54) Sposób łączenia elementów składowych artykułów wytwarzanych w przemyśle tytoniowym, maszyna stosowana w przemyśle tytoniowym, zwłaszcza osadzarka filtrów, bęben wielofunkcyjny dla artykułów wytwarzanych w przemyśle tytoniowym oraz podajnik bębnowy dla artykułów wytwarzanych w przemyśle tytoniowym

B1 (11) **210020** (41) 2004 11 15

(51) **A24C 5/47** (2006.01)
 (21) 367592 (22) 2004 04 29
 (30) 03010268.5 2003 05 07 EP
 (72) DOMBEK MANFRED, Dassendorf (DE)
 (73) Hauni Maschinenbau AG, Hamburg (DE)
 (54) Sposób łączenia części składowych artykułów tytoniowych i maszyna w przemyśle tytoniowym, zwłaszcza maszyna do osadzania filtrów

B1 (11) **210029** (41) 2004 10 04

(51) **A24D 3/02** (2006.01)
 (21) 366815 (22) 2004 04 01
 (30) 03007675.6 2003 04 03 EP
 03018113.5 2003 08 08 EP
 (72) ARNOLD PATER-FRANZ, Hamburg (DE); HORN SÖNKE, Geesthacht (DE); HEITMANN UWE, Hamburg (DE); MAURER IRENE, Hamburg (DE); PEISKER JAN, Schulendorf (DE); SCHERBARTH THORSTEN, Geesthacht (DE); BUHL ALEXANDER, Robertsdorf (DE); WOLFF STEPHAN, Glinde (DE)
 (73) Hauni Maschinenbau AG, Hamburg (DE)
 (54) Sposób i urządzenie do wytwarzania włókniny dla wytwarzania sztabek filtrowych

B1 (11) **210055** (41) 2004 10 04
 (51) **A24D 3/02** (2006.01)
 (21) 366816 (22) 2004 04 01
 (30) 03007672.3 2003 04 03 EP
 (72) HORN SÖNKE, Geesthacht (DE); SCHERBARTH THORSTEN, Geesthacht (DE); ARNOLD PETER-FRANZ, Hamburg (DE); WOLFF STEPHAN, Glinde (DE); BUHL ALEXANDER, Robertsdorf (DE)
 (73) Hauni Maschinenbau AG, Hamburg (DE)
 (54) Sposób wstępnej obróbki materiału filtrowego do zastosowania przy wytwarzaniu filtrów w przemyśle tytoniowym, sposób wytwarzania filtrów zawierający sposób wstępnej obróbki materiału filtrowego oraz urządzenie do wstępnej obróbki materiału filtrowego i urządzenie do wytwarzania filtrów z urządzeniem do wstępnej obróbki materiału filtrowego a także filtr

B1 (11) **209938** (41) 2005 11 28
 (51) **A41D 19/00** (2006.01)
 (21) 368092 (22) 2004 05 19
 (72) PUŁTORAK JERZY, Warszawa (PL)
 (73) INSTYTUT TECHNOLOGII ELEKTRONOWEJ, Warszawa (PL)
 (54) Sposób wykonania rękawiczek ochronnych z napowietrzaniem

B1 (11) **209936** (41) 2009 06 22
 (51) **A47B 9/00** (2006.01)
A47B 9/16 (2006.01)
A47B 9/18 (2006.01)
 (21) 384028 (22) 2007 12 12
 (72) GIESKO TOMASZ, Radom (PL); ZBROWSKI ANDRZEJ, Radom (PL)
 (73) INSTYTUT TECHNOLOGII EKSPLOATACJI PAŃSTWOWY INSTYTUT BADAWCZY, Radom (PL)
 (54) Dwuosiowy precyzyjny stolik uchylny

B1 (11) **209956** (41) 2009 10 26
 (51) **A47L 9/06** (2006.01)
 (21) 384912 (22) 2008 04 14
 (72) KACZOR RYSZARD, Rzeszów (PL); HNATKO STANISŁAW, Dąbrowa (PL)
 (73) ZELMER MARKET SPÓŁKA Z OGRANICZONĄ ODPOWIEDZIALNOŚCIĄ, Rzeszów (PL)
 (54) Ssawko-szczotka do odkurzacza

B1 (11) **209957** (41) 2009 10 26
 (51) **A47L 9/06** (2006.01)
 (21) 384915 (22) 2008 04 14
 (72) HNATKO STANISŁAW, Dąbrowa (PL); KACZOR RYSZARD, Rzeszów (PL)
 (73) ZELMER MARKET SPÓŁKA Z OGRANICZONĄ ODPOWIEDZIALNOŚCIĄ, Rzeszów (PL)
 (54) Płyta ssawna końcówki ssącej do odkurzacza, zwłaszcza ssawko-szczotki

B1 (11) **210009** (41) 2008 04 14
 (51) **A61G 5/02** (2006.01)
 (21) 380721 (22) 2006 10 01
 (72) JASIŃSKA-CHOROMAŃSKA DANUTA, Warszawa (PL); RADZIEMSKI BOGUSZ, Olsztyn (PL); PIERSA MICHAŁ, Warszawa (PL); JAMROŻY MIŁOSZ, Piechcin (PL); KRZYŚIAK RAFAŁ, Puławy (PL); MODELSKI IGOR, Warszawa (PL); RUSZCZYK KAMIL, Warszawa (PL)
 (73) POLITECHNIKA WARSZAWSKA, Warszawa (PL)
 (54) Mechanizm napędu ręcznego kół jezdnych wózka

B1 (11) **210006** (41) 2008 04 14
 (51) **A61G 5/02** (2006.01)
 (21) 380722 (22) 2006 10 01
 (72) JASIŃSKA-CHOROMAŃSKA DANUTA, Warszawa (PL); RADZIEMSKI BOGUSZ, Olsztyn (PL); PIERSA MICHAŁ, Warszawa (PL);

JAMROŻY MIŁOSZ, Piechcin (PL); KRZYŚIAK RAFAŁ, Puławy (PL); MODELSKI IGOR, Warszawa (PL); RUSZCZYK KAMIL, Warszawa (PL)
 (73) POLITECHNIKA WARSZAWSKA, Warszawa (PL)
 (54) Mechanizm żyroskopowy wózka inwalidzkiego i wózek inwalidzki

B1 (11) **210021** (41) 2003 06 30
 (51) **A61K 8/39** (2006.01)
A61K 8/81 (2006.01)
A61Q 5/10 (2006.01)
 (21) 357923 (22) 2002 12 20
 (30) 0116738 2001 12 21 FR
 (72) DESENNE PATRICIA, Levallois Perret (FR); BEBOT CÉCILE, Clichy (FR); LAURENT FLORENCE, Asnieres (FR)
 (73) L'OREAL, Paryż (FR)
 (54) Kompozycja do farbowania utleniającego włókien keratynowych, sposoby farbowania włókien keratynowych oraz przybory o kilku przedziałach lub zestawy do farbowania ludzkich włókien keratynowych

B1 (11) **210013** (41) 2005 03 21
 (51) **A61K 8/41** (2006.01)
A61K 8/49 (2006.01)
A61Q 5/10 (2006.01)
 (21) 368200 (22) 2002 09 24
 (30) 0112525 2001 09 28 FR
 (86) 2002 09 24 PCT/FR02/03252
 (87) 2003 04 10 WO03/028685
 (72) PASTORE FLORENT, Rueil Malmaison (FR); GOURLAOUEN LUC, Asnieres (FR); LAGRANGE ALAIN, Coupvray (FR)
 (73) L'OREAL, Paryż (FR)
 (54) Kompozycja do farbowania włosów z efektem rozjaśniającym

B1 (11) **209908** (41) 2005 11 28
 (51) **A61K 9/16** (2006.01)
A61K 9/20 (2006.01)
A61K 31/18 (2006.01)
A61K 47/34 (2006.01)
A61K 47/32 (2006.01)
A61K 47/38 (2006.01)
 (21) 375153 (22) 2003 12 24
 (30) 60/453,046 2003 03 06 US
 (86) 2003 12 24 PCT/JP03/16581
 (87) 2004 09 16 WO04/078212
 (72) SUGIHARA AKIO, Yaizu (JP); SAKO KAZUHIRO, Yaizu (JP); SAWADA TOYOHIRO, Tokio (JP)
 (73) ASTELLAS PHARMA INC., Tokio (JP)
 (54) Kompozycja farmaceutyczna do kontrolowanego uwalniania substancji aktywnych oraz produkt dla kompozycji farmaceutycznej

B1 (11) **209922** (41) 2005 08 08
 (51) **A61K 31/4045** (2006.01)
A61K 9/22 (2006.01)
A61K 31/437 (2006.01)
A61K 31/496 (2006.01)
A61K 31/4985 (2006.01)
A61P 25/20 (2006.01)
 (21) 372867 (22) 2003 03 20
 (30) 149377 2002 04 08 IL
 (86) 2003 03 20 PCT/IL03/00240
 (87) 2003 10 23 WO03/086352
 (72) ZISAPEL NAVA, Tel Aviv (IL)
 (73) NEURIM PHARMACEUTICALS (1991) LTD., Tel Aviv (IL)
 (54) Kompozycja farmaceutyczna zawierająca melatoninę

B1 (11) **209943** (41) 2004 07 26
 (51) **A61K 31/4709** (2006.01)

A61P 17/02 (2006.01)**A61K 31/02** (2006.01)

(62) 357379

(21) 387061 (22) 2000 12 22

(30) 19962470.4 1999 12 22 DE

(86) 2000 12 22 PCT/EP00/13155

(87) 2001 06 28 WO01/45679

(72) SCHULZ HANS-HERRMANN, Köln (DE);

SCHLIMBACH GÜNTHER, Bergisch Gladbach (DE)

(73) Schulz Hans-Herrmann, Köln (DE); Schlimbach Günther, Bergisch Gladbach (DE)

(54) Zastosowanie moksifloksacyny stanowiącej kwas 1-cyklopropylo-6-fluoro-1,4-dihydro-8-metoksy-7-[(4aS,7aS)-oktahydro-6H-pirolu [3,4-b]pirydyn-6-ylo]-4-okso-3-chinolino-karboksylovu

B1 (11) **209989** (41) 2006 03 20(51) **A61K 38/08** (2006.01)**A61K 38/10** (2006.01)**A61K 39/39** (2006.01)**C07K 7/06** (2006.01)**C07K 7/08** (2006.01)**A61P 25/28** (2006.01)

(21) 378333 (22) 2004 01 13

(30) A36/2003 2003 01 14 AT

A1464/2003 2003 09 17 AT

(86) 2004 01 13 PCT/EP04/00162

(87) 2004 07 29 WO04/062556

(72) MATTNER FRANK, Vienna (AT)

(73) AFFIRIS FORSCHUNGS-UND ENTWICKLUNGS GMBH, Vienna (AT)

(54) Zastosowanie związku peptydowego oraz szczepionka przeciwko chorobie Alzheimera

B1 (11) **209928** (41) 2005 01 24(51) **A61K 38/21** (2006.01)**A61K 47/26** (2006.01)**A61K 47/02** (2006.01)**A61K 47/42** (2006.01)**A61K 9/08** (2006.01)**A61K 9/19** (2006.01)**A61M 5/28** (2006.01)

(21) 366329 (22) 2001 11 07

(30) 60/246,456 2000 11 07 US

60/252,224 2000 11 21 US

(86) 2001 11 07 PCT/US01/47514

(87) 2002 05 16 WO02/38170

(72) WOLFE SIDNEY N., Emeryville (US); HORA MANINDER S., Emeryville (US)

(73) Novartis AG, Bazylea (CH)

(54) Kompozycja farmaceutyczna zawierająca biologicznie aktywny IFN- β i mannitol, wstępnie napełniona strzykawka zawierająca tę kompozycję oraz sposób wytwarzania preparatu IFN- β B1 (11) **209912** (41) 2006 01 23(51) **A61K 38/45** (2006.01)**A61K 38/00** (2006.01)**A61P 9/10** (2006.01)**A61P 9/00** (2006.01)

(21) 377040 (22) 2003 11 18

(30) 10/298,377 2002 11 18 US

(86) 2003 11 18 PCT/US03/37653

(87) 2004 06 03 WO04/045563

(72) CHERESH DAVID A., Encinitas (US); PAUL ROBERT, Munich (DE); ELICEIRI BRIAN, Carlsbad (US)

(73) THE SCRIPPS RESEARCH INSTITUTE, La Jolla (US)

(54) Zastosowanie inhibitora kinazy tyrozynowej w medycynie

B1 (11) **210015** (41) 2004 09 06(51) **A61K 39/385** (2006.01)**A61K 39/102** (2006.01)**A61K 39/295** (2006.01)**A61K 39/29** (2006.01)

(21) 360265 (22) 2001 06 27

(30) 0015999.6 2000 06 29 GB

0108363.3 2001 04 03 GB

0108364.1 2001 04 03 GB

(86) 2001 06 27 PCT/EP01/07288

(87) 2002 01 03 WO02/00249

(72) BOUTRIAU DOMINIQUE, Rixensart (BE); CAPIAU CARINE, Rixensart (BE); DESMONS PIERRE MICHEL, Rixensart (BE); LEMOINE DOMINIQUE, Rixensart (BE); POOLMAN JAN, Rixensart (BE)

(73) GlaxoSmithKline BIOLOGICALS S.A., Rixensart (BE)

(54) Wieloważna kompozycja immunogenna, jej zastosowanie i sposób wytwarzania tej kompozycji

B1 (11) **210026** (41) 2010 09 27(51) **A61L 27/12** (2006.01)**A61L 27/56** (2006.01)**C01B 25/32** (2006.01)

(21) 387530 (22) 2009 03 17

(72) PASZKIEWICZ ZOFIA, Kraków (PL); ŚLÓSARCZYK ANNA, Michałowice (PL); ZIMA ANETA, Kraków (PL)

(73) AKADEMIA GÓRNICZO-HUTNICZA IM. STANISŁAWA STASZICA, Kraków (PL)

(54) Sposób wytwarzania wysokoporowatego, fosforanowo-wapniowego bioaktywnego tworzywa implantacyjnego

B1 (11) **209958** (41) 2009 10 26(51) **A62B 35/00** (2006.01)

(21) 385033 (22) 2008 04 25

(72) ŁASZKIEWICZ GRZEGORZ, Łódź (PL)

(73) ŁASZKIEWICZ GRZEGORZ, Łódź (PL)

(54) Szelki bezpieczeństwa

B1 (11) **209882** (41) 2008 03 17(51) **B01J 23/42** (2006.01)**C07F 7/18** (2006.01)

(21) 380735 (22) 2006 09 10

(72) MACIEJEWSKI HIERONIM, Poznań (PL); MARCINIEC BOGDAN, Swarzędz (PL); SZUBERT KAROL, Kicin (PL); PERNAK JULIUSZ, Poznań (PL)

(73) FUNDACJA UNIWERSYTETU IM. ADAMA MICKIEWICZA, Poznań (PL)

(54) Heterogenizowany katalizator platynowy oraz sposób jego otrzymania

B1 (11) **209993** (41) 2001 07 30(51) **B01J 23/89** (2006.01)**C07C 5/333** (2006.01)

(21) 343154 (22) 1999 03 25

(30) 09/053,234 1998 04 01 US

09/237,408 1999 01 26 US

(86) 1999 03 25 PCT/US99/06603

(87) 1999 10 07 WO99/49968

(72) WILLIAMS DAVID L., Louisville (US); MISHIMA YUJI, Tokyo (US); ROKICKI ANDRZEJ, Prospect (US); SHINYAMA KAZUHIKO, Tokyo (JP); SMITH DENNIS J., Louisville (US)

(73) SÜD-CHEMIE INC., Louisville (US); SÜD-CHEMIE NISSAN CATALYSTS INC., Tokyo (JP)

(54) Katalizator odwodorniania dla strumienia alkiloaromatycznego i sposób odwodorniania strumienia alkiloaromatycznego

B1 (11) **210005** (41) 2008 09 15(51) **B01J 27/188** (2006.01)

(21) 381976 (22) 2007 03 14
 (72) MATACHOWSKI LESZEK, Kraków (PL); MUCHA DARIUSZ, Kraków (PL); RACHWALIK RAFAŁ, Pisary (PL); JANIK ROBERT, Kraków (PL)
 (73) INSTYTUT KATALIZY I FIZYKOCHEMII POWIERZCHNI PAN, Kraków (PL)
 (54) Sposób wytwarzania mikroporowatego katalizatora opartego na heteropolizwiązkach

B1 (11) **209883** (41) 2008 03 17
 (51) **B01J 31/28** (2006.01)
B01J 23/46 (2006.01)
C07F 7/18 (2006.01)
 (21) 380736 (22) 2006 09 10
 (72) MACIEJEWSKI HIERONIM, Poznań (PL); MARCINIEC BOGDAN, Swarzędz (PL); SZUBERT KAROL, Kicin (PL); PERNAK JULIUSZ, Poznań (PL)
 (73) FUNDACJA UNIwersytetu IM. ADAMA MICKIEWICZA, Poznań (PL)
 (54) Heterogenizowany katalizator rodowy oraz sposób jego otrzymywania

B1 (11) **210067** (41) 2005 02 21
 (51) **B02C 19/18** (2006.01)
A23L 3/32 (2006.01)
A23L 1/025 (2006.01)
 (21) 367359 (22) 2002 08 21
 (30) 10144486.9 2001 09 10 DE
 (86) 2002 08 21 PCT/EP02/09328
 (87) 2003 03 20 WO03/22444
 (72) SCHULTHEISS CHRISTOPH, Pfingsttal (DE)
 (73) SÜDZUCKER AG MANNHEIM/OCHSENFURT, Mannheim (DE)
 (54) Sposób ciągłego nietermicznego rozluźniania i pasteryzowania przemysłowych ilości organicznego materiału technologicznego przez elektroporację oraz reaktor do przeprowadzania tego sposobu

B1 (11) **209930** (41) 2007 04 16
 (51) **B23B 45/16** (2006.01)
B25D 17/10 (2006.01)
 (21) 377666 (22) 2005 10 15
 (72) SWOBODA JERZY, Rybnik (PL)
 (73) SWOBODA JERZY HYDROWIERT, Rybnik (PL)
 (54) Zabezpieczenie tulei zabieraka wiertarki hydraulicznej

B1 (11) **209881** (41) 2010 09 13
 (51) **B23P 15/00** (2006.01)
B23P 19/04 (2006.01)
 (21) 387437 (22) 2009 03 09
 (72) SZELIGOWSKI EUGENIUSZ, Płock (PL)
 (73) SZELIGOWSKI EUGENIUSZ, Płock (PL)
 (54) Sposób montażu zbiorników oraz pomosty jednostanowiskowy i wielostanowiskowy

B1 (11) **209972** (41) 2007 06 25
 (51) **B23P 17/00** (2006.01)
C22C 38/40 (2006.01)
 (21) 378523 (22) 2005 12 23
 (72) GŁOWNIA JAN, Kraków (PL); BANAŚ JACEK, Więckowice (PL); KALANDYK BARBARA, Kraków (PL)
 (73) KRAKOWSKIE ZAKŁADY ODLEWNICZE ZREMB SPÓŁKA AKCYJNA, Kraków (PL)
 (54) Staliwo ferrytyczno-austenityczne

B1 (11) **210049** (41) 2007 06 11
 (51) **B23P 17/02** (2006.01)
C21D 9/52 (2006.01)
 (21) 378301 (22) 2005 12 07

(72) KOLANO ROMAN, Gliwice (PL); KOLANO-BURIAN ALEKSANDRA, Gliwice (PL); KRĘGIEL BOGUSŁAW, Gliwice (PL); KOZŁICKI KRZYSZTOF, Gliwice (PL); WÓJCIK NORBERT, Wilcza (PL); JACHIMCZYK JAROSŁAW, Bytom (PL); DZIUBA JERZY, Gliwice (PL); SZYNOWSKI JAN, Gliwice (PL); POLAK MARCIN, Gliwice (PL)
 (73) INSTYTUT METALI NIEŻELAZNYCH, Gliwice (PL)
 (54) Sposób wytwarzania cienkich amorficznych taśm metalicznych oraz urządzenie do wytwarzania cienkich amorficznych taśm metalicznych

B1 (11) **210031** (41) 2007 12 24
 (51) **B23Q 11/10** (2006.01)
 (21) 381304 (22) 2006 12 15
 (23) 2006 06 19 MACH-TOOL
 (72) HASENBECK ANTONI, Nysa (PL)
 (73) HASENBECK ANTONI ZAKŁAD HANDLOWO-USŁUGOWY HASAN EKSPORT-IMPORT, Nysa (PL)
 (54) Urządzenie do chłodzenia narzędzia obrabiającego

B1 (11) **210002** (41) 2007 04 30
 (51) **B25J 18/04** (2006.01)
B25J 9/06 (2006.01)
 (21) 377752 (22) 2005 10 20
 (72) PRUSAK DANIEL, Kraków (PL); PETKO MACIEJ, Kraków (PL); KARPIEL GRZEGORZ, Kraków (PL)
 (73) AKADEMIA GÓRNICZO-HUTNICZA IM. STANISŁAWA STASZICA, Kraków (PL)
 (54) Trzyramienny manipulator równoległy

B1 (11) **209971** (41) 2006 08 07
 (51) **B29C 43/00** (2006.01)
C08L 23/06 (2006.01)
C08L 53/02 (2006.01)
C08K 3/38 (2006.01)
 (21) 378999 (22) 2006 02 16
 (72) KUDŁA STANISŁAW, Kędzierzyn-Koźle (PL); SZULC RYSZARD, Kędzierzyn-Koźle (PL); LIPIŃSKI WALDEMAR, Kędzierzyn-Koźle (PL); LIPCZYŃSKI JERZY, Kędzierzyn-Koźle (PL); GUCWIŃSKI STANISŁAW, Kędzierzyn-Koźle (PL)
 (73) INSTYTUT CIĘŻKIEJ SYNTEZY ORGANICZNEJ BLACHOWNIA, Kędzierzyn-Koźle (PL)
 (54) Sposób wytwarzania tworzywa do formowania

B1 (11) **209934** (41) 2007 01 08
 (51) **B29C 45/16** (2006.01)
B65D 41/00 (2006.01)
 (21) 375941 (22) 2005 06 28
 (72) NAWROCKI JAN, Bydgoszcz (PL)
 (73) POLITECH SPÓŁKA Z OGRANICZONĄ ODPOWIEDZIALNOŚCIĄ, Osielsko (PL)
 (54) Sposób wytwarzania wyprasek grubościennych z jonomerów etylenu metodą wtrysku dwukomponentowego, zwłaszcza zamknięć w postaci nasadek do butelek perfum i wód toaletowych

B1 (11) **210072** (41) 2005 05 02
 (51) **B60B 17/00** (2006.01)
 (21) 369620 (22) 2003 01 28
 (30) PV2002-325 2002 01 28 CZ
 (86) 2003 01 28 PCT/CZ03/00006
 (87) 2003 08 07 WO03/064182
 (72) ZIMA RADIM, Orlová-Město (CZ); VAMPOLA VLADIMIR, Albrechtice (CZ); PAVČO PETR, Bohumin-Skřečůň (CZ)
 (73) BONATRANS GROUP a.s., Bohumin (CZ)
 (54) Koło szynowe

B1 (11) **210074** (41) 2005 02 21
 (51) **B60C 25/14** (2006.01)
 (21) 367082 (22) 2002 05 15

(30) 01/06626 2001 05 17 FR
 (86) 2002 05 15 PCT/EP02/05334
 (87) 2002 11 21 WO02/92365
 (72) BAUMGARTNER GÉRARD, Mezieres (CH); BIDON DENIS, Durtol (FR); REPPEL EMIL WILLI, Falkenberg (SE)
 (73) SOCIETE DE TECHNOLOGIE MICHELIN, Clermont-Ferrand (FR); MICHELIN RECHERCHE ET TECHNIQUE S.A., Granges-Paccot (CH)
 (54) Urządzenie do wykonywania przeglądu opon, których oś jest ustawiona poziomo oraz zastosowanie urządzenia do wykonywania przeglądu opon

B1 (11) **210010** (41) 2005 07 11
 (51) **B60F 1/04** (2006.01)
 (21) 372102 (22) 2003 05 22
 (30) 0201554-3 2002 05 24 SE
 (86) 2003 05 22 PCT/SE03/00831
 (87) 2003 12 04 WO03/099593
 (72) ÅSTRÖM JAN, Osby (SE)
 (73) AB SJÖLANDERS SMIDES- OCH MEKANISKA VERKSTAD, Osby (SE)
 (54) Pojazd, zwłaszcza naczepa

B1 (11) **210003** (41) 2008 09 29
 (51) **B60K 6/20** (2006.01)
 (21) 382026 (22) 2007 03 21
 (72) SZUMANOWSKI ANTONI, Warszawa (PL); KUKIEŁKA KRZYSZTOF, Warszawa (PL); JANISZOWSKI KRZYSZTOF BOHDAN, Warszawa (PL)
 (73) POLITECHNIKA WARSZAWSKA, Warszawa (PL)
 (54) Hybrydowy dwuźródłowy układ napędowy

B1 (11) **210004** (41) 2008 11 24
 (51) **B60K 6/20** (2006.01)
 (21) 382457 (22) 2007 05 18
 (72) SZUMANOWSKI ANTONI, Warszawa (PL); HAJDUGA ARKADIUSZ, Nowy Dwór Mazowiecki (PL); CHANG YUHUA, Warszawa (PL)
 (73) POLITECHNIKA WARSZAWSKA, Warszawa (PL)
 (54) Hybrydowy układ napędowy

B1 (11) **209927** (41) 2007 10 01
 (51) **B60N 2/08** (2006.01)
 (21) 379350 (22) 2006 03 31
 (72) STRÓŻYK ANDRZEJ, Wilkowice (PL)
 (73) STRÓŻYK ANDRZEJ PRZEDSIĘBIORSTWO PRODUKCYJNO-HANDLOWE ASTROMAL, Wilkowice (PL)
 (54) Mechanizm przesuwu fotela do pojazdów komunikacji zbiorowej

B1 (11) **210016** (41) 2006 01 09
 (51) **B60S 3/06** (2006.01)
A46B 9/02 (2006.01)
 (21) 376738 (22) 2003 02 04
 (30) MI2002A002588 2002 12 06 IT
 (86) 2003 02 04 PCT/IT03/00053
 (87) 2004 06 24 WO04/052703
 (72) FAVAGROSSA FRANCESCO, Sabbioneta-Mantova (IT)
 (73) FAVAGROSSA EDOARDO S.R.L., Roncadello Di Casalmaggiore (IT)
 (54) Szczotka myjąca do zespołów szczotek w automatycznych myjniach samochodowych

B1 (11) **210037** (41) 2007 04 02
 (51) **B61L 1/06** (2006.01)
 (21) 377311 (22) 2005 09 28
 (72) STOLARSKI MAREK, Józefosław (PL); SZUBSKI ANDRZEJ, Warszawa (PL); CZYSZKOWSKI JACEK, Warszawa (PL);

BIENIASZEWSKI PIOTR, Warszawa (PL); JANUSZEK MAREK, Warszawa (PL)
 (73) PRZEDSIĘBIORSTWO WDROŻENIOWO-PRODUKCYJNE NEEL SPÓŁKA Z OGRANICZONĄ ODPOWIEDZIALNOŚCIĄ, Warszawa (PL)
 (54) Układ do wykrywania pojazdów szynowych w ruchu na szlaku

B1 (11) **209929** (41) 2009 05 11
 (51) **B65C 1/02** (2006.01)
G09F 3/00 (2006.01)
 (21) 383719 (22) 2007 11 08
 (72) KAWALEC ANDRZEJ, Warszawa (PL); BURZYŃSKI JERZY, Warszawa (PL)
 (73) CODIMEX SPÓŁKA Z OGRANICZONĄ ODPOWIEDZIALNOŚCIĄ, Warszawa (PL)
 (54) Magazynek z automatycznym podajnikiem

B1 (11) **210048** (41) 2005 08 08
 (51) **B65D 1/24** (2006.01)
A45C 11/20 (2006.01)
 (21) 372478 (22) 2005 01 27
 (30) TO2004A000043 2004 01 29 IT
 (72) CANUTO FRANCO, Racca Di Guarene (IT); TOPPINO EUGENIO, Canale (IT)
 (73) SOREMARTEC S.A., Schoppach Arlon (BE)
 (54) Pojemnik na produkty spożywcze oraz opakowanie na produkty spożywcze

B1 (11) **210076** (41) 2009 01 19
 (51) **B65D 81/32** (2006.01)
B65D 85/804 (2006.01)
 (21) 385854 (22) 2006 11 06
 (30) 05024566.1 2005 11 10 EP
 (86) 2006 11 06 PCT/EP06/68121
 (87) 2007 05 18 WO07/054479
 (72) MANDRALIS ZENON IOANNIS, Chexbres (CH); DENISART JEAN-PAUL, La Conversion (CH); WARD TONY, York (GB); GAILLARD JULIEN, Shanghai (CN)
 (73) NESTEC S. A., Vevey (CH)
 (54) Szczelnie zamknięta kapsułka zawierająca co najmniej jeden składnik do wytwarzania napoju i sposób jej wytwarzania

B1 (11) **209914** (41) 2004 05 04
 (51) **B66B 1/00** (2006.01)
B66B 5/00 (2006.01)
H04M 11/00 (2006.01)
 (21) 363160 (22) 2003 10 28
 (30) 02405919.8 2002 10 29 EP
 (72) WEINBERGER KARL, Cham (CH); SCHUSTER KILIAN, Ballwil (CH)
 (73) INVENTIO AG, Hergiswil (CH)
 (54) Sposób i urządzenie do zdalnego nadzoru i kontroli instalacji dźwigowej

B1 (11) **209944** (41) 2009 11 09
 (51) **C01B 3/22** (2006.01)
C01B 3/24 (2006.01)
 (21) 385055 (22) 2008 04 28
 (72) JASIŃSKI MARIUSZ, Wągrowiec (PL); DORS MIROSLAW, Gdańsk (PL); MIZERACZYK JERZY, Rotmanka (PL)
 (73) INSTYTUT MASZYN PRZEPŁYWOWYCH PAN, Gdańsk (PL); JASIŃSKI MARIUSZ, Wągrowiec (PL); DORS MIROSLAW, Gdańsk (PL); MIZERACZYK JERZY, Rotmanka (PL)
 (54) Układ do produkcji wodoru

B1 (11) **210033** (41) 2009 08 17
 (51) **C01D 1/28** (2006.01)
C25C 1/16 (2006.01)
C22B 7/02 (2006.01)
 (21) 384432 (22) 2008 02 11

(72) SZOŁOMICKI ZBIGNIEW, Gliwice (PL); FATYGA MIROSŁAW, Olkusz (PL); STENCEL LESZEK, Podlipie (PL); NOWAK JERZY, Bukowno (PL); PIECZONKA BOGDAN, Olkusz (PL); OCHAB BOGUSŁAW, Bukowno (PL); INDYKA MIROSŁAW, Olkusz (PL); TREPKA ANDRZEJ, Olkusz (PL); MYCZKOWSKI ZBIGNIEW, Gliwice (PL); BECKER KSAWERY, Katowice (PL); ŚMIESZEK ZBIGNIEW, Gliwice (PL); CHMIELARZ ANDRZEJ, Gliwice (PL); GOTFRYD LESZEK, Gliwice (PL); MATUSIAK HENRYKA, Gliwice (PL)
 (73) INSTYTUT METALI NIEŻELAZNYCH, Gliwice (PL)
 (54) Sposób oczyszczania surowych tlenków pochodzących z przetworu pyłów w procesie Waelza

B1 (11) **209890** (41) 2009 09 14
 (51) **C01G 9/00** (2006.01)
C01G 57/00 (2006.01)
H01L 21/00 (2006.01)
 (21) 384661 (22) 2008 03 11
 (72) MYCIELSKI ANDRZEJ, Warszawa (PL)
 (73) INSTYTUT FIZYKI POLSKIEJ AKADEMII NAUK, Warszawa (PL)
 (54) Sposób otrzymywania mikrokystalicznego tellurku cynku oraz urządzenie do otrzymywania mikrokystalicznego tellurku cynku

B1 (11) **209892** (41) 2009 09 14
 (51) **C01G 9/00** (2006.01)
C01G 57/00 (2006.01)
H01L 21/00 (2006.01)
 (21) 384663 (22) 2008 03 11
 (72) MYCIELSKI ANDRZEJ, Warszawa (PL)
 (73) INSTYTUT FIZYKI POLSKIEJ AKADEMII NAUK, Warszawa (PL)
 (54) Sposób otrzymywania mikrokystalicznego selenku cynku oraz urządzenie do otrzymywania mikrokystalicznego selenku cynku

B1 (11) **209893** (41) 2009 09 14
 (51) **C01G 9/08** (2006.01)
H01L 21/00 (2006.01)
 (21) 384664 (22) 2008 03 11
 (72) MYCIELSKI ANDRZEJ, Warszawa (PL)
 (73) INSTYTUT FIZYKI POLSKIEJ AKADEMII NAUK, Warszawa (PL)
 (54) Sposób otrzymywania mikrokystalicznego siarczku cynku oraz urządzenie do otrzymywania mikrokystalicznego siarczku cynku

B1 (11) **209891** (41) 2009 09 14
 (51) **C01G 11/00** (2006.01)
C01G 57/00 (2006.01)
H01L 21/00 (2006.01)
 (21) 384662 (22) 2008 03 11
 (72) MYCIELSKI ANDRZEJ, Warszawa (PL)
 (73) INSTYTUT FIZYKI POLSKIEJ AKADEMII NAUK, Warszawa (PL)
 (54) Sposób otrzymywania mikrokystalicznego tellurku kadmu oraz urządzenie do otrzymywania mikrokystalicznego tellurku kadmu

B1 (11) **209982** (41) 2009 08 17
 (51) **C01G 45/00** (2006.01)
C01B 19/00 (2006.01)
C01B 17/00 (2006.01)
 (21) 384407 (22) 2008 02 06
 (72) MYCIELSKI ANDRZEJ, Warszawa (PL)
 (73) INSTYTUT FIZYKI POLSKIEJ AKADEMII NAUK, Warszawa (PL)
 (54) Sposób otrzymywania siarczoków, selenków lub tellurków metali przejściowych oraz urządzenie do stosowania tego sposobu

B1 (11) **209926** (41) 2005 12 27
 (51) **C02F 11/00** (2006.01)
C02F 11/06 (2006.01)
C02F 11/16 (2006.01)
 (21) 376350 (22) 2003 10 16
 (30) 02/12952 2002 10 16 FR

(86) 2003 10 16 PCT/EP03/11671
 (87) 2004 04 29 WO04/035490
 (72) DERIE RENÉ, Bruksela (BE); DEPELSENAIRE GUY, Court-Saint-Etienne (BE); NZIHOUE ANGE, Albi (FR)
 (73) SOLVAY S.A., Bruksela (BE)
 (54) Sposób obróbki szlamu zanieczyszczonego metalami ciężkimi

B1 (11) **210018** (41) 2006 01 23
 (51) **C03C 4/02** (2006.01)
C03C 3/087 (2006.01)
C03C 3/095 (2006.01)
 (21) 377317 (22) 2003 12 11
 (30) 10/318,358 2002 12 13 US
 (86) 2003 12 11 PCT/US03/39224
 (87) 2004 07 01 WO04/054939
 (72) THOMSEN SCOTT V., Milford (US); HULME RICHARD, Rochester Hills (US); LANDA KSENIA, Grosse Ile (US); LANDA LEONID, Grosse Ile (US)
 (73) GUARDIAN INDUSTRIES CORP., Auburn Hill (US)
 (54) Szare szkło

B1 (11) **209915** (41) 2009 08 17
 (51) **C05G 3/00** (2006.01)
B01J 2/30 (2006.01)
 (21) 384383 (22) 2008 02 04
 (72) JAGODZIŃSKI TADEUSZ, Warzymice (PL); MATERNOWSKI BOGDAN, Szczecin (PL)
 (73) JAGODZIŃSKI TADEUSZ, Warzymice (PL); MATERNOWSKI BOGDAN, Szczecin (PL); GABRYEL HENRYK, Szczecin (PL); MUSIAŁ BOGDAN, Jasło (PL); DZIĘGLEWICZ ANDRZEJ, Jasło (PL)
 (54) Środek antyzbrylający do granulowanych nawozów sztucznych

B1 (11) **209896** (41) 2007 01 08
 (51) **C07C 13/38** (2006.01)
C07C 51/04 (2006.01)
 (21) 376062 (22) 2005 07 05
 (72) LOCHYŃSKI STANISŁAW, Wrocław (PL); FRĄCKOWIAK BOŻENA, Trzebnica (PL); GAJCY KAMILA, Tychy (PL)
 (73) POLITECHNIKA WROCŁAWSKA, Wrocław (PL)
 (54) Nowy chiralny octan 2-metyleno-3,6,6-trimetylobicyklo[3.1.0]heksanu i sposób jego wytwarzania

B1 (11) **210043** (41) 2009 10 26
 (51) **C07C 17/02** (2006.01)
C07C 17/10 (2006.01)
 (21) 385000 (22) 2008 04 22
 (72) MILCHERT EUGENIUSZ, Szczecin (PL); PEŁECH ROBERT, Szczecin (PL); BARTKOWIAK MARCIN, Szczecin (PL)
 (73) ZACHODNIOPOMORSKI UNIwersytet Technologiczny W SZCZECINIE, Szczecin (PL)
 (54) Sposób otrzymywania 1,2-dichloroetanu

B1 (11) **210041** (41) 2009 09 28
 (51) **C07C 43/11** (2006.01)
B01J 31/22 (2006.01)
 (21) 384700 (22) 2008 03 14
 (72) URBALA MAGDALENA, Szczecin (PL)
 (73) ZACHODNIOPOMORSKI UNIwersytet Technologiczny W SZCZECINIE, Szczecin (PL)
 (54) Sposób syntezy 1-propenyloksyalkoholu

B1 (11) **209894** (41) 2009 01 19
 (51) **C07C 251/34** (2006.01)
 (21) 382885 (22) 2007 07 10
 (72) SŁAWIK TOMASZ, Lublin (PL); SKIBIŃSKI ROBERT, Lublin (PL); PAW BEATA, Lublin (PL)
 (73) UNIwersytet Medyczny W Lublinie, Lublin (PL)
 (54) Nowa pochodna fluorometyloizonitrozoacetanilidu i sposób jej otrzymywania

B1 (11) **209923** (41) 2006 12 27
 (51) **C07C 259/04** (2006.01)
 (21) 375856 (22) 2005 06 23
 (72) BOCHEŃSKA MARIA, Gdańsk (PL); LESIŃSKA URSZULA, Ostrołęka (PL)
 (73) POLITECHNIKA GDAŃSKA, Gdańsk (PL)
 (54) Nowe hydroksamowe pochodne 5,11,17,23-tetrakis-p-tert-butylkaliks[4]arenu oraz sposób ich otrzymywania

B1 (11) **210059** (41) 2007 03 19
 (51) **C07D 211/14** (2006.01)
 (21) 377101 (22) 2005 09 16
 (72) WYRZYKIEWICZ ELŻBIETA, Poznań (PL); WENDZONKA MONIKA, Poznań (PL); KĘDZIA BOGDAN, Poznań (PL)
 (73) UNIWERSYTET IM. ADAMA MICKIEWICZA, Poznań (PL)
 (54) Nowe związki N-[(E)-4-stilbenyloalkylo]-4-metylopiperydyny oraz sposób ich otrzymywania

B1 (11) **210000** (41) 2004 12 27
 (51) **C07D 251/26** (2006.01)
 (21) 360728 (22) 2003 06 16
 (72) KAMIŃSKI ZBIGNIEW, Łódź (PL); KOLESIŃSKA BEATA, Józefów nad Wisłą (PL); KINAS RYSZARD, Łódź (PL); JASTRZĄBEK KONRAD, Łódź (PL); KOLESIŃSKA JUSTYNA, Józefów nad Wisłą (PL)
 (73) POLITECHNIKA ŁÓDZKA, Łódź (PL); KAMIŃSKI ZBIGNIEW, Łódź (PL); KOLESIŃSKA BEATA, Niesiołowice (PL)
 (54) Sposób wytwarzania tripodstawionych pochodnych 1,3,5-triazyny

B1 (11) **209931** (41) 2001 11 05
 (51) **C07D 261/04** (2006.01)
C07D 413/10 (2006.01)
 (21) 344332 (22) 1999 05 04
 (30) 19820722.0 1998 05 11 DE
 19852095.6 1998 11 12 DE
 (86) 1999 05 04 PCT/EP99/03006
 (87) 1999 11 18 WO99/58509
 (72) RHEINHEIMER JOACHIM, Ludwigshafen (DE); VON DEYN WOLFGANG, Neustadt (DE); GEBHARDT JOACHIM, Wachenheim (DE); RACK MICHAEL, Heidelberg (DE); LOCHTMAN RENE, Mannheim (DE); GÖTZ NORBERT, Worms (DE); KEIL MICHAEL, Freinsheim (DE); WITSCHERL MATTHIAS, Ludwigshafen (DE); HAGEN HELMUT, Frankenthal (DE); MISSLITZ ULF, Neustadt (DE); BAUMANN ERNST, Dudenhofen (DE)
 (73) BASF AKTIENGESELLSCHAFT, Ludwigshafen (DE)
 (54) Sposób wytwarzania izokszolu, związki pośrednie i sposób wytwarzania związków pośrednich

B1 (11) **209897** (41) 2003 09 22
 (51) **C07D 281/16** (2006.01)
 (62) 352928
 (21) 383405 (22) 1999 07 09
 (86) 1999 07 09 PCT/JP99/03719
 (87) 2001 01 18 WO01/04106
 (72) HARADA KATSUMASA, Ube (JP); NISHINO SHIGEYOSHI, Ube (JP); YOSHII KIYOTAKA, Ube (JP)
 (73) UBE INDUSTRIES, LTD., Ube (JP); ASTRAZENECA UK LIMITED, Londyn (GB)
 (54) Sposób wytwarzania pochodnej dibenzotiazepiny

B1 (11) **209913** (41) 2008 09 01
 (51) **C07D 285/36** (2006.01)
A61K 31/554 (2006.01)
A61P 35/00 (2006.01)
 (21) 381827 (22) 2007 02 23
 (72) BRZOZOWSKI ZDZISŁAW, Gdańsk (PL); SĄCZEWSKI FRANCISZEK, Gdańsk (PL)

(73) GDAŃSKI UNIWERSYTET MEDYCZNY, Gdańsk (PL)
 (54) Nowe pochodne 1,1-diochso-4H-1,5,2-benzof[d]itiazepiny i sposób ich otrzymywania

B1 (11) **209965** (41) 2008 03 31
 (51) **C07D 303/48** (2006.01)
C07D 303/02 (2006.01)
C12P 41/00 (2006.01)
 (21) 380704 (22) 2006 09 27
 (72) KAŁOL BARBARA, Warszawa (PL); JEZIERSKA-ZIĘBA MAGDALENA, Warszawa (PL); FEDORYŃSKI MICHAŁ, Warszawa (PL); SZPAKIEWICZ MIROSŁAWA, Nowy Dwór Mazowiecki (PL); OBUKOWICZ BOŻENNA, Warszawa (PL)
 (73) INSTYTUT CHEMII PRZEMYSŁOWEJ IM. PROF. IGNACEGO MOŚCICKIEGO, Warszawa (PL)
 (54) Sposób rozdziału diastereoizomerów Z i E estru kwasu 3-fenylglicydowego

B1 (11) **210019** (41) 2005 08 08
 (51) **C07D 401/06** (2006.01)
C07D 409/14 (2006.01)
C07D 401/14 (2006.01)
A61K 31/44 (2006.01)
A61P 25/06 (2006.01)
 (21) 372845 (22) 2003 03 27
 (30) 60/369,088 2002 03 29 US
 (86) 2003 03 27 PCT/US03/08455
 (87) 2003 10 16 WO03/84949
 (72) COHEN MICHAEL PHILIP, Indianapolis (US); KOHLMAN DANIEL TIMOTHY, Camby (US); LIANG SIDNEY XI, Bethany (US); MANCUSO VINCENT, Mont-Saint-Guibert (BE); VICTOR FRANTZ, Indianapolis (US); XU YAO-CHANG, Fishers (US); YING BAI-PING, Fishers (US); ZACHERL DEANNA PIATT, Noblesville (US); ZHANG DEYI, Carmel (US)
 (73) ELI LILLY AND COMPANY, Indianapolis (US)
 (54) Związki pirydynoilopiperydyny, sposób ich wytwarzania i zastosowanie oraz sposób wytwarzania związków pośrednich do ich syntezy

B1 (11) **210066** (41) 2004 11 15
 (51) **C07D 403/12** (2006.01)
C07D 403/14 (2006.01)
C07D 413/14 (2006.01)
A61K 31/517 (2006.01)
A61P 35/00 (2006.01)
A61P 25/00 (2006.01)
A61P 3/10 (2006.01)
A61P 9/10 (2006.01)
A61P 17/06 (2006.01)
A61P 31/12 (2006.01)
A61P 37/00 (2006.01)
 (21) 363246 (22) 2001 12 19
 (30) 60/257,887 2000 12 21 US
 60/286,949 2001 04 27 US
 (86) 2001 12 19 PCT/US01/51120
 (87) 2002 08 01 WO02/059111
 (72) BEBBINGTON DAVID, Newbury (GB); CHARRIER JEAN-DAMIEN, Wantage (FR); DAVIES ROBERT, Arlington (US); GOLEC JULIAN, Ashbury (GB); KAY DAVID, Purton (GB); KNEGTEL RONALD, Abingdon (GB); PATEL SANJAY, Abingdon (GB)
 (73) VERTEX PHARMACEUTICALS INCORPORATED, Cambridge (US)
 (54) Związek pirazolowy, kompozycja zawierająca ten związek i jego zastosowania

B1 (11) **209949** (41) 2006 10 16
 (51) **C07D 403/14** (2006.01)
C07D 251/52 (2006.01)
C07D 251/50 (2006.01)
D06M 13/358 (2006.01)

(21) 374411 (22) 2005 04 15
 (72) STOLARSKI ROLAND, Łódź (PL); CZAJKOWSKI WOJCIECH, Konstancinów (PL); PALUSZKIEWICZ JOANNA, Łódź (PL)
 (73) POLITECHNIKA ŁÓDZKA, Łódź (PL)
 (54) Nowe związki, pochodne 1,3,5-triazyny oraz sposób wytwarzania nowych związków, pochodnych 1,3,5-triazyny

B1 (11) **210065** (41) 2005 12 12
 (51) **C07D 453/02** (2006.01)
A61K 31/439 (2006.01)
A61P 25/28 (2006.01)
 (21) 375764 (22) 2003 09 25
 (30) 60/413,151 2002 09 25 US
 60/448,469 2003 02 21 US
 (86) 2003 09 25 PCT/US03/29976
 (87) 2004 04 08 WO04/029050
 (72) TEHIM ASHOK, Ridgewood (US); HERBERT BRIAN, Stockholm (US); NGUYEN TRUC MINH, Nowy Jork (US); XIE WENGE, Mahwah (US); GAUSS CARLA MARIA, Nowy Jork (US)
 (73) MEMORY PHARMACEUTICALS CORPORATION, Montvale (US)
 (54) Związki indazole, benzotiazole i benzoizotiazole, kompozycje farmaceutyczne je zawierające oraz zastosowanie związków

B1 (11) **209953** (41) 2005 05 02
 (51) **C07D 519/00** (2006.01)
C07D 487/04 (2006.01)
C07D 471/04 (2006.01)
A61K 31/415 (2006.01)
A61K 31/425 (2006.01)
A61P 9/10 (2006.01)
A61P 37/02 (2006.01)
A61P 37/08 (2006.01)
 (21) 369864 (22) 2002 11 22
 (30) 01204574.6 2001 11 23 EP
 (86) 2002 11 22 PCT/EP02/13180
 (87) 2003 05 30 WO03/044023
 (72) TEGTMEIER FRANK, Grevenbroich (DE); JANSSENS FRANS EDUARD, Beerse (BE); LEENAERTS JOSEPH ELISABETH, Beerse (BE); VAN ROSSEM KOENRAAD ARTHUR, Beerse (BE); ALCAZÁR-VACA MANUEL JESUS, Madryt (ES); MARTINEZ-JIMENEZ PEDRO, Madryt (ES); BARTOLOME-NEBREDÁ JOSÉ MANUEL, Madryt (ES); GOMEZ-SANCHEZ ANTONIO, Madryt (ES); FERNÁNDEZ-GADEA FRANCISCO JAVIER, Madryt (ES); VAN REEMPTS JOZEF LEO HENRI, Geel (BE)
 (73) JANSSEN PHARMACEUTICA N.V., Beerse (BE)
 (54) Zastosowanie pochodnej benzimidazo [2,1-b] [3] benzazepiny

B1 (11) **210062** (41) 2008 01 07
 (51) **C07F 9/40** (2006.01)
 (21) 380042 (22) 2006 06 27
 (72) SOROKA MIROSŁAW, Wrocław (PL); GOLDEMAN WALDEMAR, Racibórz (PL)
 (73) POLITECHNIKA WROCŁAWSKA, Wrocław (PL)
 (54) Sposób wytwarzania estrów dialkylowych kwasów 1-alkiloksy-karbonylo-aminoalkilofosfonowych

B1 (11) **209910** (41) 2005 08 08
 (51) **C07J 1/00** (2006.01)
A61K 31/565 (2006.01)
A61P 13/08 (2006.01)
A61P 15/00 (2006.01)
A61P 19/10 (2006.01)
A61P 37/02 (2006.01)
A61P 5/30 (2006.01)
 (21) 373090 (22) 2003 06 11
 (30) 10226326.4 2002 06 11 DE
 (86) 2003 06 11 PCT/EP03/06172
 (87) 2003 12 18 WO03/104253

(72) KOSEMUND DIRK, Erfurt (DE); MÜLLER GERD, Jena (DE); HILLISCH ALEXANDER, Jena (DE); FRITZEMEIER KARL-HEINRICH, Berlin (DE); MUHN PETER, Berlin (DE)
 (73) Bayer Schering Pharma Aktiengesellschaft, Berlin (DE)
 (54) 9-alfa-podstawione pochodne estra-1,3,5 (10)-trienu, kompozycje farmaceutyczne je zawierające oraz ich zastosowanie

B1 (11) **209954** (41) 2003 01 13
 (51) **C07K 1/18** (2006.01)
C07K 14/555 (2006.01)
 (21) 354769 (22) 2002 06 27
 (30) BO2001A000426 2001 07 06 IT
 (72) SCAPOL LUCIA, Sasso Marconi (IT); VISCOMI GIUSEPPE CLAUDIO, Sasso Marconi (IT)
 (73) ALFA WASSERMANN S.P.A., Alanno Scalo (IT)
 (54) Sposób oczyszczania białek interferonu i jego zastosowanie

B1 (11) **209952** (41) 2002 05 20
 (51) **C07K 14/475** (2006.01)
C12N 15/63 (2006.01)
A61K 38/18 (2006.01)
G01N 33/68 (2006.01)
C12Q 1/68 (2006.01)
 (21) 348431 (22) 1999 07 14
 (30) 9815283.8 1998 07 14 GB
 09/248,772 1999 02 12 US
 09/327,668 1999 06 08 US
 (86) 1999 07 14 PCT/EP99/05031
 (87) 2000 01 27 WO00/04050
 (72) GEERTS HUGO ALFONSO, Beerse (BE); MASURE STEFAN LEO JOZEF, Beerse (BE); MEERT THEO FRANS, Beerse (BE); CIK MIROSLAV, Beerse (BE); VER DONCK LUC AUGUST LAURENTIUS, Beerse (BE)
 (73) JANSSEN PHARMACEUTICA N.V., Beerse (BE)
 (54) Wyizolowana cząsteczka kwasu nukleinowego, wyizolowany ludzki neurotroficzny czynnik wzrostu, plazmid, wektor ekspresyjny, komórka gospodarza, zastosowania cząsteczki kwasu nukleinowego, zastosowania neurotroficznego czynnika wzrostu, kompozycje farmaceutyczne, przeciwciało oraz sposób wykrywania neurotroficznego czynnika wzrostu

B1 (11) **209955** (41) 2005 07 25
 (51) **C07K 14/515** (2006.01)
C12N 15/18 (2006.01)
C07K 16/22 (2006.01)
A61K 38/18 (2006.01)
 (21) 372492 (22) 2003 05 19
 (30) RM2002A000277 2002 05 17 IT
 (86) 2003 05 19 PCT/IT03/00296
 (87) 2003 11 27 WO03/97688
 (72) MAGLIONE DOMENICO, Anagni (IT); BATTISTI MAURO, Carpineto (IT); CONTI ETTORE, Rocca di Papa (IT); SALVIA GIUSEPPE, Catania (IT); TUCCI MARINA, Anagni (IT); MION ALBERTO, Frosinone (IT)
 (73) GEYMONAT S.p.A., Anagni (IT)
 (54) Zmutowane białko łożyskowego czynnika wzrostu typu 1, sekwencja nukleotydowa zawierająca DNA kodujące zmutowane białko, system ekspresji, komórka gospodarza, sposób wytwarzania sekwencji nukleotydowej, sposób wytwarzania i ekstrakcji zmutowanego białka, zmutowane białko do zastosowania w sposobie leczenia, przeciwciało zdolne do rozpoznawania zmutowanego białka, kompozycja farmaceutyczna, kompozycja kosmetyczna i sposób wytwarzania kompozycji farmaceutycznej lub kosmetycznej

B1 (11) **209967** (41) 2005 08 08
 (51) **C08B 37/00** (2006.01)
C07H 1/06 (2006.01)

B01D 11/04 (2006.01)**B01D 15/36** (2006.01)

- (21) 373112 (22) 2003 06 26
 (30) MI2002A001692 2002 07 30 IT
 (86) 2003 06 26 PCT/EP03/06717
 (87) 2004 02 19 WO04/014958
 (72) GIORI ANDREA, Mediolan (IT); ANELLI ALESSANDRO, Mediolan (IT); MORAZZONI PAOLO, Mediolan (IT); DI PIERRO FRANCESCO, Mediolan (IT)
 (73) INDENA S.P.A., Mediolan (IT)
 (54) Polisacharyd z Echinacea angustifolia oraz sposób jego wytwarzania

B1 (11) **209950** (41) 2010 06 07(51) **C08F 234/04** (2006.01)**C08F 297/02** (2006.01)**C08F 2/58** (2006.01)**G01N 31/22** (2006.01)

- (21) 386665 (22) 2008 12 02
 (72) KUTNER WŁODZIMIERZ, Warszawa (PL); SURIYANARAYANAN SUBRAMANIAN, Warszawa (PL); PIETRZYK AGNIESZKA, Żąbków (PL); D'SOUZA FRANCIS, Fairmount (US); CHITTA RAGHU, Pleasant St. (US)
 (73) INSTYTUT CHEMII FIZYCZNEJ POLSKIEJ AKADEMII NAUK, Warszawa (PL)
 (54) Polimer wdrukowany molekularnie, sposób jego wytwarzania oraz chemiczny czujnik piezoelektryczny do oznaczania substancji biologicznie czynnych, zwłaszcza histaminy, dopaminy i adeniny

B1 (11) **209901** (41) 2005 02 21(51) **C08G 69/44** (2006.01)**C08K 5/092** (2006.01)**C08K 5/17** (2006.01)**C08K 5/05** (2006.01)**C08K 5/053** (2006.01)**A61Q 1/04** (2006.01)**A61Q 1/06** (2006.01)**A61Q 15/00** (2006.01)

- (21) 367294 (22) 2002 05 14
 (30) 09/855,737 2001 05 14 US
 (86) 2002 05 14 PCT/US02/15326
 (87) 2002 11 21 WO02/092663
 (72) PAVLIN MARK S., Savannah (US)
 (73) ARIZONA CHEMICAL COMPANY, Jacksonville (US)
 (54) Kompozycja żywicy, zawierającej zakończony estrem poli(estroamid), sposób jej wytwarzania, produkt higieny osobistej i kompozycja do kontrolowanego uwalniania

B1 (11) **209959** (41) 2010 08 30(51) **C08J 3/28** (2006.01)**C08L 25/06** (2006.01)**C08L 53/02** (2006.01)**C08K 5/14** (2006.01)

- (21) 387336 (22) 2009 02 25
 (72) LIGOCKA IZABELA, Warszawa (PL); WIERZBICKA EWA, Warszawa (PL); AL-ZAHARI TALAL J. MOHAMMED, Warszawa (PL)
 (73) INSTYTUT CHEMII PRZEMYSŁOWEJ IM. PROF. IGNACEGO MOŚCICKIEGO, Warszawa (PL)
 (54) Sposób wytwarzania modyfikatora do polistyrenu niskoudarowego i zmodyfikowany polistyren niskoudarowy

B1 (11) **209895** (41) 2010 11 08(51) **C08J 5/18** (2006.01)**B29D 7/01** (2006.01)**C08L 33/08** (2006.01)

- (21) 387939 (22) 2009 05 04
 (72) CZECH ZBIGNIEW, Chabrowa (PL); BUTWIN AGNIESZKA, Szczypkowice (PL)

- (73) ZACHODNIOPOMORSKI UNIWERSYTET TECHNOLOGICZNY W SZCZECINIE, Szczecin (PL)
 (54) Sposób wytwarzania folii rozpuszczalnej w wodzie oraz folia rozpuszczalna w wodzie

B1 (11) **210079** (41) 2011 01 03(51) **C08J 11/06** (2006.01)**C08J 11/08** (2006.01)

(21) 388335 (22) 2009 06 20

- (72) GAŁĘSKI ANDRZEJ, Łódź (PL); RÓŻAŃSKI ARTUR, Łódź (PL); REDLICH GRAŻYNA, Łódź (PL); FORTUNIAK KRYSZYNA, Łódź (PL); MORACZEWSKI ANDRZEJ, Łódź (PL)
 (73) INSTYTUT TECHNOLOGII BEZPIECZEŃSTWA MORATEX, Łódź (PL); CENTRUM BADAŃ MOLEKULARNYCH I MAKROMOLEKULARNYCH POLSKIEJ AKADEMII NAUK, Łódź (PL)
 (54) Sposób recyklingu wyrobów zawierających włókna polietylenowe o ultra wysokiej masie cząsteczkowej

B1 (11) **209960** (41) 2009 12 07(51) **C08J 11/24** (2006.01)

(21) 385339 (22) 2008 06 02

- (72) DATTA JANUSZ, Gdynia (PL); HAPONIUK JÓZEF T., Gdańsk (PL)
 (73) POLITECHNIKA GDAŃSKA, Gdańsk (PL)
 (54) Sposób otrzymywania glikolizatów z odpadów poliuretanowych

B1 (11) **209921** (41) 2002 08 12(51) **C08K 5/14** (2006.01)**C07C 409/32** (2006.01)**C08F 4/36** (2006.01)**C08F 14/06** (2006.01)

(21) 351941 (22) 2002 01 30

(30) 60/265,555 2001 02 01 US

- (72) STAINBROOK BARBARA L., Collegeville (US); MENDOLIA MICHAEL S., Philadelphia (US); MEYERS TERRY N., Phoenixville (US); CALLAIS PETER A., Collegeville (US); BRENNAN JOSEPH M., Philadelphia (US)
 (73) ATOFINA CHEMICALS, INC., Philadelphia (US)
 (54) Kompozycja peroksydiwęglanu dialkylowego, sposób jej wytwarzania i sposób polimeryzacji chlorku winylu

B1 (11) **210069** (41) 2004 09 20(51) **C08K 9/08** (2006.01)**C08K 5/092** (2006.01)**C08K 5/17** (2006.01)**D04H 1/64** (2006.01)

(21) 360847 (22) 2001 06 15

(30) 00202103.8 2000 06 16 EP

(86) 2001 06 15 PCT/EP01/06879

(87) 2001 12 20 WO01/96460

- (72) HUSEMOEN THOR, Roskilde (DK); HANSEN ERLING LENNART, Gentofte (DK); NISSEN POVL, Ølstykke (DK)
 (73) ROCKWOOL INTERNATIONAL A/S, Hedehusene (DK)
 (54) Sposób wytwarzania środka wiążącego do wyrobów z wełny mineralnej, środek wiążący, sposób wytwarzania wyrobu z wełny mineralnej i wyrób z wełny mineralnej

B1 (11) **210045** (41) 2009 11 09(51) **C08L 7/00** (2006.01)

(21) 385067 (22) 2008 04 29

- (72) SKRZYPCZYŃSKA ZOFIA, Warszawa (PL); JANUS JANINA, Piastów (PL)

(73) PIASTOWSKIE ZAKŁADY PRZEMYSŁU GUMOWEGO STOMIL SPÓŁKA Z OGRANICZONĄ ODPOWIEDZIALNOŚCIĄ, Piastów (PL)

(54) Sposób wytwarzania mieszanki gumowej do wulkanizacji

B1 (11) **209970** (41) 2007 08 20(51) **C08L 23/06** (2006.01)

C08L 53/02 (2006.01)**C08K 3/38** (2006.01)**B29C 43/00** (2006.01)

(21) 378998 (22) 2006 02 16

(72) KUDŁA STANISŁAW, Kędzierzyn-Koźle (PL); SZULC RYSZARD, Kędzierzyn-Koźle (PL); LIPIŃSKI WALDEMAR, Kędzierzyn-Koźle (PL); LIPCZYŃSKI JERZY, Kędzierzyn-Koźle (PL); GUCWIŃSKI STANISŁAW, Kędzierzyn-Koźle (PL)

(73) INSTYTUT CIĘŻKIEJ SYNTEZY ORGANICZNEJ BLACHOWNIA, Kędzierzyn-Koźle (PL)

(54) Tworzywo do formowania

B1 (11) **209925** (41) 2009 04 27(51) **C08L 27/18** (2006.01)**C08J 3/205** (2006.01)

(21) 383599 (22) 2007 10 24

(72) MASIREK ROBERT, Łódź (PL); PIÓRKOWSKA-GAŁĘSKA EWA, Łódź (PL); GAŁĘSKI ANDRZEJ, Łódź (PL)

(73) CENTRUM BADAŃ MOLEKULARNYCH

I MAKROMOLEKULARNYCH POLSKIEJ AKADEMII NAUK, Łódź (PL)

(54) Sposób modyfikacji właściwości tworzyw termoplastycznych lub kompozycji zawierających tworzywa termoplastyczne

B1 (11) **210070** (41) 2003 04 22(51) **C08L 75/04** (2006.01)**C08G 18/48** (2006.01)**C08G 18/76** (2006.01)**C08J 9/00** (2006.01)

(21) 356628 (22) 2002 10 14

(30) 10150737.2 2001 10 15 DE

(72) LEITNER MICHAEL, Landsberg (DE)

(73) Hilti Aktiengesellschaft, Schaan (LI)

(54) Wieloskładnikowy układ piankowy i jego zastosowanie

B1 (11) **209990** (41) 2004 08 23(51) **C09J 133/00** (2006.01)

(21) 359646 (22) 2001 07 28

(30) 10038934.1 2000 08 09 DE

(86) 2001 07 28 PCT/EP01/08765

(87) 2002 02 14 WO02/12412

(72) BACHON THOMAS, Düsseldorf (DE); WINDHOEVEL UDO,

Monheim (DE); TAMCKE THOMAS, Düsseldorf (DE); URBATH

HARTMUT, Wuppertal (DE); KOSTYRA SEBASTIAN, Monheim (DE);

RAKER KATJA, Düsseldorf (DE)

(73) HENKEL AG & CO. KGaA, Düsseldorf (DE)

(54) Klej wieloskładnikowy i jego zastosowanie

B1 (11) **210064** (41) 2004 07 26(51) **C09J 161/28** (2006.01)

(21) 357806 (22) 2001 03 16

(30) 60/190,553 2000 03 20 US

00850048 2000 03 20 EP

(86) 2001 03 16 PCT/SE01/00547

(87) 2001 09 27 WO01/70898

(72) NASLI-BAKIR BENYAHIA, Saltsjö-Boo (SE); LINDBERG STEFAN, Vallentuna (SE)

(73) AKZO NOBEL N.V., Arnhem (NL)

(54) Układ klejący, kompozycja utwardzająca do żywicy aminowej w układach klejących, zastosowanie układu klejącego, zastosowanie kompozycji utwardzającej i sposób aplikowania układu klejącego

B1 (11) **209987** (41) 2009 01 05(51) **C12N 1/20** (2006.01)**C12N 1/21** (2006.01)**C12R 1/245** (2006.01)**A23C 9/123** (2006.01)

(21) 382760 (22) 2007 06 27

(72) MOTYL ILONA, Łódź (PL); KLEWICKA ELŻBIETA, Łódź (PL);

LIBUDZISZ ZDZISŁAWA, Łódź (PL)

(73) POLITECHNIKA ŁÓDZKA, Łódź (PL)

(54) Nowy szczep bakterii mlekowych *Lactobacillus casei*B1 (11) **209986** (41) 2009 01 05(51) **C12N 1/20** (2006.01)**C12N 1/21** (2006.01)**C12R 1/245** (2006.01)**A23C 9/123** (2006.01)

(21) 382761 (22) 2007 06 27

(72) MOTYL ILONA, Łódź (PL); KLEWICKA ELŻBIETA, Łódź (PL);

LIBUDZISZ ZDZISŁAWA, Łódź (PL)

(73) POLITECHNIKA ŁÓDZKA, Łódź (PL)

(54) Nowy szczep bakterii mlekowych *Lactobacillus casei*B1 (11) **209988** (41) 2009 01 05(51) **C12N 1/20** (2006.01)**C12N 1/21** (2006.01)**C12R 1/225** (2006.01)**A23C 9/123** (2006.01)

(21) 382762 (22) 2007 06 27

(72) MOTYL ILONA, Łódź (PL); KLEWICKA ELŻBIETA, Łódź (PL);

LIBUDZISZ ZDZISŁAWA, Łódź (PL)

(73) POLITECHNIKA ŁÓDZKA, Łódź (PL)

(54) Nowy szczep bakterii mlekowych *Lactobacillus paracasei*B1 (11) **209998** (41) 2006 03 20(51) **C12N 5/00** (2006.01)**C12N 5/02** (2006.01)**C12N 5/0784** (2010.01)

(21) 378291 (22) 2004 02 27

(30) 60/451,015 2003 02 27 US

(86) 2004 02 27 PCT/US04/06119

(87) 2004 09 10 WO04/076651

(72) TJOA BENJAMIN A., Seattle (US); BOSCH MARNIX L., Medina (US)

(73) NORTHWEST BIOTHERAPEUTICS, INC., Bethesda (US)

(54) Sposób in vitro lub ex vivo różnicowania monocytarnych prekursorów komórek dendrytycznych w niedojrzale komórki dendrytyczne

B1 (11) **209978** (41) 2005 12 27(51) **C12N 7/00** (2006.01)**C12N 7/08** (2006.01)**A61K 39/245** (2006.01)**C07K 16/08** (2006.01)

(21) 376441 (22) 2003 12 22

(30) 153775 2003 01 01 IL

(86) 2003 12 22 PCT/IL03/01097

(87) 2004 07 22 WO04/061093

(72) KOTLER MOSHE, Mevasseret Zion (IL); BENET AYANA,

Kibbutz Ein Karmel (IL); BEJERANO IZHAK, Kibbutz Nir-David (IL);

CHEN NISSIM, Givataim (IL); HUTORAN MARINA, Jerusalem (IL);

RONEN ARIEL, Jerusalem (IL)

(73) YISSUM RESEARCH DEVELOPMENT COMPANY OF THE

HEBREW UNIVERSITY OF JERUSALEM, Jerusalem (IL); MINISTRY OF

AGRICULTURE AND RURAL DEVELOPMENT DEPT. OF FISHERIES

AND AQUACULTURE, Bet Dagan (IL)

(54) Awirulentna postać wirusa DNA karpia powodującego wirusową chorobę ryb, sposób wyodrębniania żywego atenuowanego wirusa DNA karpia, żywy atenuowany wirus karpia otrzymany tym sposobem, sposób diagnozowania choroby związanej z wirusem DNA karpia, szczepionka i zastosowanie szczepionki, oraz zestaw zawierający żywe atenuowane wirusy

B1 (11) **209994** (41) 2005 07 25(51) **C12N 15/40** (2006.01)

A61K 39/12 (2006.01)

C07K 14/08 (2006.01)

- (21) 372453 (22) 2003 02 25
 (30) 02075881.9 2002 03 01 EP
 02079827.8 2002 11 21 EP
 (86) 2003 02 25 PCT/EP03/01905
 (87) 2003 09 12 WO03/074552
 (72) VAN LOON ADRIAAN ANTONIUS WILHELMUS MARIA, SambEEK (NL); GUNTRAM PAUL, Bedburg Hau (DE)
 (73) INTERVET INTERNATIONAL B.V., Boxmeer (NL)
 (54) Wariant wirusa zakaźnego zapalenia torby Fabrycjusza (IBDV), szczepionki, sposób wytwarzania wariantu IBDV, sposób wytwarzania szczepionek, zastosowanie wariantów IBDV

B1 (11) **210023** (41) 2005 01 10

(51) **C12N 15/82** (2006.01)

C08B 30/00 (2006.01)

C12N 15/29 (2006.01)

C12N 15/54 (2006.01)

A01H 5/00 (2006.01)

C08L 3/02 (2006.01)

C12N 5/14 (2006.01)

C12P 19/04 (2006.01)

- (21) 365536 (22) 2001 10 22
 (30) 10052492.3 2000 10 23 DE
 10064805.3 2000 12 22 DE
 (86) 2001 10 22 PCT/EP01/12179
 (87) 2002 05 02 WO02/34923
 (72) SCHEWE GABI, Hamburg (DE); KNIES PETRA, Hamburg (DE); AMATI SIMONE FRANCESKA, Hamburg (DE); LÖRZ HORST, Hamburg (DE); BECKER DIRK, Hamburg (DE); LANDSCHÜTZE VOLKER, Berlin (DE); PILLING JENS, Berlin (DE)
 (73) Bayer CropScience AG, Monheim (DE)
 (54) Sposób wytwarzania skrobi pszennej

B1 (11) **210044** (41) 2009 11 09

(51) **C12P 13/06** (2006.01)

(21) 385118 (22) 2008 05 07

- (72) KAŁOL BARBARA, Warszawa (PL); JEZIERSKA-ZIĘBA MAGDALENA, Warszawa (PL); CYBULSKI JACEK, Warszawa (PL); FEDORYŃSKI MICHAŁ, Warszawa (PL); SZPAKIEWICZ MIROŚLAWA, Nowy Dwór Mazowiecki (PL); OBUKOWICZ BOŻENNA, Warszawa (PL); BILIŃSKA ANNA, Legionowo (PL)
 (73) INSTYTUT CHEMII PRZEMYSŁOWEJ IM. PROF. IGNACEGO MOŚCICKIEGO, Warszawa (PL)
 (54) Sposób oczyszczania chlorowodoru (2R,3S)-3-fenylizoseryny

B1 (11) **209889** (41) 2009 08 17

(51) **C22B 19/04** (2006.01)

C22B 19/16 (2006.01)

H01L 21/00 (2006.01)

C22B 26/22 (2006.01)

- (21) 384408 (22) 2008 02 06
 (72) MYCIELSKI ANDRZEJ, Warszawa (PL)
 (73) INSTYTUT FIZYKI POLSKIEJ AKADEMII NAUK, Warszawa (PL)
 (54) Sposób przygotowania metali takich jak cynk i magnez używanych jako domieszki dla wytwarzania związków półprzewodnikowych

B1 (11) **209906** (41) 2004 08 09

(51) **C22B 34/12** (2006.01)

C01G 23/053 (2006.01)

- (21) 364620 (22) 2004 01 28
 (30) 10303287.8 2003 01 28 DE
 (72) KRETSCHMER MATTHIAS, Moers (DE); RONKHOLZ HORST, Krefeld (DE); WEFERS WILHELM-FRIEDRICH, Duisburg (DE); KUNA GÜNTER, Düsseldorf (DE); WAGNER HARTMUT, Moers (DE)

(73) SACHTLEBEN CHEMIE GMBH, Duisburg (DE)

(54) Sposób neutralizacji i ponownego stosowania pozostałości z roztwarzania powstających podczas wytwarzania dwutlenku tytanu metodą siarczanową

B1 (11) **210054** (41) 2007 06 25

(51) **C22B 58/00** (2006.01)

H05K 13/04 (2006.01)

(21) 378449 (22) 2005 12 15

(72) BAR JAN, Warszawa (PL)

(73) INSTYTUT TECHNOLOGII ELEKTRONOWEJ, Warszawa (PL)

(54) Sposób wytwarzania kulek z metali i stopów miękkich do montażu i mikromontażu

B1 (11) **209939** (41) 2007 03 19

(51) **C23F 15/00** (2006.01)

F23L 9/00 (2006.01)

(21) 376987 (22) 2005 09 09

(72) GRUCZA GINTER, Gliwice (PL); LETNER ZBIGNIEW, Katowice (PL); PRONOBIS MAREK, Katowice (PL)

(73) INNOWACYJNE PRZEDSIĘBIORSTWO WIELOBRANŻOWE POLIN SPÓŁKA Z OGRANICZONĄ ODPOWIEDZIALNOŚCIĄ, Katowice (PL)

(54) Sposób i urządzenie do ochrony ekranów kotłów energetycznych przed korozją przy spalaniu niskoemisyjnym

B1 (11) **209899** (41) 2004 01 26

(51) **E01B 27/06** (2006.01)

(21) 361124 (22) 2003 07 07

(30) GM476/2002 2002 07 17 AT

(72) THEURER JOSEF, Wiedeń (AT); BRUNNINGER MANFRED, Altenberg (AT)

(73) FRANZ PLASSER BAHNBAUMASCHINEN-INDUSTRIEGESELLSCHAFT MBH, Wiedeń (AT)

(54) Sposób oczyszczania tłoczni torowego

B1 (11) **209900** (41) 2004 02 09

(51) **E01B 27/06** (2006.01)

(21) 361486 (22) 2003 07 28

(30) GM519/2002 2002 08 02 AT

(72) THEURER JOSEF, Wien (AT); BRUNNINGER MANFRED, Altenberg (AT)

(73) FRANZ PLASSER BAHNBAUMASCHINEN-INDUSTRIEGESELLSCHAFT MBH, Wien (AT)

(54) Łańcuch zgarniający do usuwania tłoczni

B1 (11) **209904** (41) 2003 07 28

(51) **E01B 27/16** (2006.01)

(21) 358263 (22) 2003 01 14

(30) GM22/2002 2002 01 17 AT

(72) THEURER JOSEF, Wiedeń (AT); PEITL FRIEDRICH, Linz (AT)

(73) FRANZ PLASSER BAHNBAUMASCHINEN-INDUSTRIEGESELLSCHAFT MBH, Wiedeń (AT)

(54) Ostrze podbijarki

B1 (11) **209902** (41) 2003 07 28

(51) **E01B 27/16** (2006.01)

(21) 358287 (22) 2003 01 15

(30) GM23/2002 2002 01 18 AT

(72) THEURER JOSEF, Wiedeń (AT); PEITL FRIEDRICH, Linz (AT)

(73) FRANZ PLASSER BAHNBAUMASCHINEN-INDUSTRIEGESELLSCHAFT MBH, Wiedeń (AT)

(54) Ostrze podbijarki

B1 (11) **209903** (41) 2004 02 09

(51) **E01B 29/05** (2006.01)

(21) 361487 (22) 2003 07 28

(30) GM589/2002 2002 08 05 AT

(72) THEURER JOSEF, Wien (AT); BRUNNINGER MANFRED, Altenberg (AT)
 (73) FRANZ PLASSER BAHNBAUMASCHINEN-INDUSTRIESELLSCHAFT MBH, Wien (AT)
 (54) Maszyna oraz sposób do rozbiórki starego i układania nowego toru

B1 (11) **209920** (41) 2007 10 01
 (51) **E02B 7/44** (2006.01)
 (21) 379235 (22) 2006 03 20
 (72) DRUPKA STANISŁAW, Warszawa (PL)
 (73) INSTYTUT TECHNOLOGICZNO-PRZYRODNICZY, Falenty (PL)
 (54) Zastawka melioracyjna

B1 (11) **210050** (41) 2007 10 01
 (51) **E03C 1/22** (2006.01)
E03F 5/20 (2006.01)
 (21) 380707 (22) 2006 09 28
 (23) 2006 03 28 MTP INSTALACJE 2006
 (72) KUBIT KAROL, Nakło nad Notecią (PL)
 (73) KUBIT KAROL KOSPLAST, Kosowo (PL)
 (54) Urządzenie odpływowe, zwłaszcza do wanien i brodzików

B1 (11) **209884** (41) 2005 02 07
 (51) **E04B 1/04** (2006.01)
E04B 1/41 (2006.01)
 (21) 366895 (22) 2002 05 16
 (30) 20108339.6 2001 05 17 DE
 20108341.8 2001 05 17 DE
 (86) 2002 05 16 PCT/EP02/05430
 (87) 2003 01 23 WO03/06758
 (72) NEEF CHRISTOPH, Woringen (DE)
 (73) Pfeifer Holding GmbH & Co. KG, Memmingen (DE)
 (54) Łącznik dla prefabrykowanego elementu łączonego z fragmentem budynku, zespół łączników dla prefabrykowanego elementu łączonego z fragmentem budynku, prefabrykowany element i sposób łączenia prefabrykowanego elementu z fragmentem budynku

B1 (11) **210011** (41) 2005 02 07
 (51) **E04F 15/02** (2006.01)
 (21) 366587 (22) 2002 07 29
 (30) 0102620-2 2001 07 27 SE
 (86) 2002 07 29 PCT/SE02/01417
 (87) 2003 02 13 WO03/012224
 (72) PERVAN DARKO, Viken (SE); PERVAN TONY, Sztokholm (SE)
 (73) VÄLINGE INNOVATION AB, Viken (SE)
 (54) Panel podłogowy

B1 (11) **209977** (41) 2004 11 29
 (51) **E04G 5/00** (2006.01)
E04G 5/14 (2006.01)
E04G 7/30 (2006.01)
E04G 21/32 (2006.01)
 (21) 363993 (22) 2002 02 13
 (30) 0101069-3 2001 03 27 SE
 (86) 2002 02 13 PCT/SE02/00240
 (87) 2002 10 03 WO02/77392
 (72) WALLTHER HARRY, Hindås (SE)
 (73) PLUSEIGHT SAFETY AB, Hindås (SE)
 (54) Urządzenie ochronne, zwłaszcza do zastosowania na rusztowaniach

B1 (11) **209991** (41) 2005 03 07
 (51) **E04G 23/00** (2006.01)
E04G 23/02 (2006.01)
E04B 1/61 (2006.01)
E04F 13/08 (2006.01)
E04B 1/74 (2006.01)

(21) 367902 (22) 2002 10 11
 (30) 20012028 2001 10 19 FI
 (86) 2002 10 11 PCT/FI02/00799
 (87) 2003 04 24 WO03/033838
 (72) NORDSTRÖM KJELL, Parainen (FI); WILLBERG JIM, Pargas (FI)
 (73) PAROC GROUP OY AB, Vantaa (FI)
 (54) Sposób wymiany elementu budowlanego

B1 (11) **209932** (41) 2004 06 14
 (51) **E05D 11/00** (2006.01)
 (21) 363903 (22) 2003 12 05
 (30) MI2002A002610 2002 12 10 IT
 (72) BETTINOLI ANGELO, Beregio (IT)
 (73) FARINGOSI-HINGES S.r.l., Ospitaletto (IT)
 (54) Zawias do drzwiczek do elektrycznych urządzeń gospodarstwa domowego i podobnych, z osią obrotu zmieniającą położenie w trakcie ruchu obrotowego podczas otwierania/zamykania drzwiczek

B1 (11) **209916** (41) 2006 08 21
 (51) **E21C 35/06** (2006.01)
E21C 35/12 (2006.01)
E21F 13/08 (2006.01)
 (21) 378915 (22) 2006 02 08
 (30) DE202005002429.5 2005 02 14 DE
 (72) SIEPENKORT GERHARD, Lünen (DE); KLABISCH ADAM, Dortmund (DE); HESSE NORBERT, Bochum (DE); DUHNKE KLAUS, Bochum (DE); MEYA HANS, Werne (DE)
 (73) DBT GmbH, Lünen (DE)
 (54) Mechanizm przyłączeniowy do pozycjonowania płaszczyzny urabiania maszyny urabiającej, zwłaszcza struga węglowego

B1 (11) **210028** (41) 2008 10 27
 (51) **E21C 41/30** (2006.01)
E01C 7/04 (2006.01)
E01C 7/08 (2006.01)
E01C 11/00 (2006.01)
C04B 18/00 (2006.01)
 (21) 382261 (22) 2007 04 24
 (72) LUBASZKA JACEK, Olkusz (PL); JASIŃSKI JANUSZ, Katowice (PL); OCHAB BOGUSŁAW, Bukowno (PL); INDYKA MIROSŁAW, Rabsztyn (PL); WOJTASIK ZYGMUNT, Olkusz (PL); BIGAJ JAN, Olkusz (PL)
 (73) BOLOIL SPÓŁKA AKCYJNA, Bukowno (PL); LUBASZKA JACEK, Olkusz (PL); JASIŃSKI JANUSZ, Katowice (PL); OCHAB BOGUSŁAW, Bukowno (PL); INDYKA MIROSŁAW, Rabsztyn (PL); WOJTASIK ZYGMUNT, Olkusz (PL); BIGAJ JAN, Olkusz (PL)
 (54) Kruszywo dolomitowe, zwłaszcza mieszanka dolomitowo-żużłowa kruszywa drogowego oraz sposób wytwarzania kruszywa dolomitowego, zwłaszcza mieszanki dolomitowo-żużłowej kruszywa drogowego

B1 (11) **210032** (41) 2008 08 04
 (51) **E21D 11/15** (2006.01)
 (21) 381637 (22) 2007 01 30
 (72) KRUK ZBIGNIEW, Mikołów (PL); KRUK-CAPIK DOBROCHNA, Mikołów (PL); KSIĄDZ KRZYSZTOF, Katowice (PL)
 (73) GEO GLOBE POLSKA SPÓŁKA Z OGRANICZONĄ ODPOWIEDZIALNOŚCIĄ SPÓŁKA KOMANDYTOWO-AKCYJNA, Katowice (PL)
 (54) Sposób wykrawania otworów w taśmach do wytwarzania geosiatek komórkowych oraz urządzenie do wykrawania otworów w taśmach do wytwarzania geosiatek komórkowych

B1 (11) **209924** (41) 2007 05 14
 (51) **E21F 3/00** (2006.01)
 (21) 377975 (22) 2005 11 07
 (72) TURKIEWICZ WŁADYSŁAW, Wrocław (PL); GAJOSIŃSKI SŁAWOMIR, Wrocław (PL); DĘBKOWSKI RAFAŁ, Wrocław (PL); SADECKI ZBIGNIEW, Wrocław (PL)

(73) KGHM CUPRUM SPÓŁKA Z OGRANICZONĄ
ODPOWIEDZIALNOŚCIĄ CENTRUM BADAWCZO-ROZWOJOWE,
Wrocław (PL)
(54) Dwustopniowy układ klimatyzacyjny do ochładzania powietrza
w wyrobiskach podziemnych kopalń

B1 (11) **209907** (41) 2007 04 16
(51) **E21F 13/08** (2006.01)
E21F 13/02 (2006.01)
E21F 13/00 (2006.01)
(21) 377392 (22) 2005 10 03
(72) DĄBROWA KAZIMIERZ, Katowice (PL); SOBIECH ANTONI,
Ruda Śląska (PL); SMOŁKA PIOTR, Ruda Śląska (PL); HYNISZ
LEON, Ruda Śląska (PL); MEDER ANDRZEJ, Zabrze (PL); DRWIĘGA
ANDRZEJ, Gliwice (PL); BOJARA SZCZEPAN, Ostrów (PL)
(73) INSTYTUT TECHNIKI GÓRNICZEJ KOMAG, Gliwice (PL)
(54) Urządzenie do transportu maszyn i urządzeń w podziemiach
kopalń

B1 (11) **210058** (41) 2008 06 23
(51) **E21F 17/06** (2006.01)
H02M 7/02 (2006.01)
(21) 381268 (22) 2006 12 12
(72) SKOROPACKI WITALIJ, Katowice (PL); BEŁZA MAREK,
Sosnowiec (PL); WISZNIOWSKI PRZEMYSŁAW, Chorzów (PL)
(73) GŁÓWNY INSTYTUT GÓRNICZWA, Katowice (PL)
(54) Układ iskrobezpiecznego zasilania

B1 (11) **209888** (41) 2009 01 19
(51) **F01M 5/00** (2006.01)
(21) 382872 (22) 2007 07 09
(72) IDZIOR MAREK, Poznań (PL); KARPIUK WOJCIECH, Lublin
(PL); LONGWIC RAFAŁ, Lublin (PL); MERKISZ JERZY, Poznań (PL);
TARKOWSKI PIOTR, Lublin (PL)
(73) POLITECHNIKA LUBELSKA, Lublin (PL)
(54) Sposób olejenia tłokowego silnika spalinowego pojazdu samo-
chodowego działający w momencie rozruchu

B1 (11) **209911** (41) 2006 05 15
(51) **F02B 75/16** (2006.01)
F02B 75/26 (2006.01)
(21) 371068 (22) 2004 11 08
(72) BUJALSKI WACŁAW, Warszawa (PL)
(73) BUJALSKI WACŁAW, Warszawa (PL)
(54) Liniowy silnik ciągłej pracy

B1 (11) **209984** (41) 2007 08 20
(51) **F15B 15/14** (2006.01)
F16J 15/18 (2006.01)
(21) 381740 (22) 2007 02 12
(72) CIESIELSKI TADEUSZ, Tarnowskie Góry (PL); KOCIUMAKA
MAREK, Gliwice (PL); SKRZYPIEC ANDRZEJ, Zabrze (PL); SUDOŁ
STANISŁAW, Świętochłowice (PL); WSUŁ MARIAN, Zabrze (PL);
WYSOCKI STANISŁAW, Zabrze (PL); WENCCEL HENRYK, Pyskowice (PL)
(73) DOZUT-TAGOR SPÓŁKA Z OGRANICZONĄ
ODPOWIEDZIALNOŚCIĄ, Zabrze (PL)
(54) Siłownik hydrauliczny kombajnu górniczego

B1 (11) **209976** (41) 2007 10 01
(51) **F16C 17/10** (2006.01)
F16C 33/10 (2006.01)
F16C 33/66 (2006.01)
(21) 379295 (22) 2006 03 27
(72) OCHOŃSKI WŁODZIMIERZ, Kraków (PL)
(73) AKADEMIA GÓRNICZO-HUTNICZA IM. STANISŁAWA
STASZICA, Kraków (PL)
(54) Wzdłużno-poprzeczne łożysko ślizgowe smarowane cieczą
magnetyczną

B1 (11) **209966** (41) 2007 10 15
(51) **F16C 33/82** (2006.01)
F16C 33/66 (2006.01)
(21) 379435 (22) 2006 04 10
(72) OCHOŃSKI WŁODZIMIERZ, Kraków (PL)
(73) AKADEMIA GÓRNICZO-HUTNICZA IM. STANISŁAWA
STASZICA, Kraków (PL)
(54) Łożysko kuliste wahliwe, smarowane cieczą magnetyczną

B1 (11) **209975** (41) 2007 11 26
(51) **F16D 65/52** (2006.01)
B61H 15/00 (2006.01)
F16D 65/56 (2006.01)
(21) 379749 (22) 2006 05 22
(72) SUFFNER HUBERT, Żernica (PL); DOBRZANIECKI PIOTR,
Rybnik (PL); KACZMARCZYK KRZYSZTOF, Bojszów (PL);
PIECZORA EDWARD, Gliwice (PL)
(73) INSTYTUT TECHNIKI GÓRNICZEJ KOMAG, Gliwice (PL)
(54) Urządzenie do kompensacji zużycia klocka hamulcowego lo-
komotywy torowej

B1 (11) **209898** (41) 2004 08 09
(51) **F16D 65/097** (2006.01)
F16D 55/226 (2006.01)
B60T 1/06 (2006.01)
(21) 364541 (22) 2004 01 22
(30) 0302186.2 2003 01 30 GB
(72) THOMAS PAUL ANTHONY, Newport (GB); ROBERTS PAUL,
Newport (GB)
(73) MERITOR HEAVY VEHICLE BRAKING SYSTEMS (UK) LIMITED,
Cwmbran (GB)
(54) Zespół hamulca tarczowego

B1 (11) **210008** (41) 2006 11 27
(51) **F22B 29/06** (2006.01)
F22B 37/12 (2006.01)
(21) 379679 (22) 2006 05 12
(30) 102005023082.2 2005 05 13 DE
(72) BERNDT THORALF, Stuttgart (DE); WEISSINGER GERHARD,
Köngen (DE)
(73) ALSTOM Technology Ltd., Baden (CH)
(54) Przepływowa wytornica pary

B1 (11) **209948** (41) 2008 08 18
(51) **F23B 10/00** (2006.01)
F24H 1/22 (2006.01)
(21) 382482 (22) 2007 05 23
(23) 2007 02 12 ENEX X Międzynarodowe Targi Energetyki i Odna-
wialnych Źródeł Energii
(72) KONIUCH WACŁAW, Nowy Wiśnicz (PL); ŚLIWIŃSKI ŁUKASZ,
Wrocław (PL); KONIUCH FILIP, Warszawa (PL)
(73) KONIUCH WACŁAW, Nowy Wiśnicz (PL); ŚLIWIŃSKI ŁUKASZ,
Wrocław (PL); KONIUCH FILIP, Warszawa (PL)
(54) Komora paleniskowa

B1 (11) **210078** (41) 2009 12 21
(51) **F23G 7/05** (2006.01)
F23C 99/00 (2006.01)
(21) 385477 (22) 2008 06 20
(72) KRUCZEK HALINA, Wrocław (PL); DEREŃ MAREK, Kozienice
(PL); BEŁDA EDYTA, Wola Rzędzińska (PL); RYDZ WŁODZIMIERZ,
Kozienice (PL); WALCZAK ZBIGNIEW, Bełchatów (PL)
(73) KRUCZEK HALINA PINWEST TECHNIKA, Wrocław (PL)
(54) Sposób spalania ciekłych paliw biogenicznych

B1 (11) **209933** (41) 2008 02 04
(51) **F23K 5/02** (2006.01)
(21) 380260 (22) 2006 07 24

(72) KARCZ HENRYK, Wrocław (PL); BUTMANKIEWICZ TOMASZ, Opole (PL); JODKOWSKI WIESŁAW, Wrocław (PL); KOZAKIEWICZ ANDRZEJ, Rogóżno (PL); KOSIAREK-HERBUŚ AGNIESZKA, Wrocław (PL)
 (73) ZAKŁADY BUDOWY URZĄDZEŃ SPALAJĄCYCH ZBUS COMBUSTION SPÓŁKA Z OGRANICZONĄ ODPOWIEDZIALNOŚCIĄ, Główno (PL)
 (54) Instalacja zasilania palników olejowych

B3 (11) **209919** (41) 2007 12 24

(51) **F23N 5/00** (2006.01)
 (21) 379912 (22) 2006 06 12
 (61) 207224

(72) MIROWSKI ADOLF, Piotunka (PL)
 (73) MIROWSKI ADOLF, Piotunka (PL)
 (54) Układ do kontroli i pomiaru ciągu spalin w przewodach komi-
 nowych

B1 (11) **209983** (41) 2005 07 25

(51) **F24F 3/02** (2006.01)
F24F 3/14 (2006.01)
F24F 3/16 (2006.01)

(21) 364445 (22) 2004 01 19
 (72) KIERAT LUCJAN, Kędzierzyn-Koźle (PL); SOCZYŃSKI ANDRZEJ, Kędzierzyn-Koźle (PL); ZIELONKA WILHELM, Głuchołazy (PL); SZCZEGIELNIAK JAN, Głuchołazy (PL)
 (73) KIERAT LUCJAN, Kędzierzyn-Koźle (PL); SOCZYŃSKI ANDRZEJ, Kędzierzyn-Koźle (PL)
 (54) Sposób przygotowania powietrza do pomieszczeń o szczegól-
 nym przeznaczeniu

B1 (11) **209980** (41) 2005 09 19

(51) **F24H 1/24** (2006.01)
F23B 80/04 (2006.01)

(21) 365965 (22) 2004 03 08
 (72) SZYMOR MAREK, Częstochowa (PL); SZYMOR ŁUKASZ, Częstochowa (PL)
 (73) SZYMOR MAREK, Częstochowa (PL); SZYMOR ŁUKASZ, Częstochowa (PL)
 (54) Sposób spalania paliw biomasowych w kotle centralnego ogrze-
 wania

B1 (11) **210040** (41) 2009 04 14

(51) **F24H 1/40** (2006.01)
F22D 1/02 (2006.01)
F22D 1/08 (2006.01)
F22D 1/36 (2006.01)

(21) 383477 (22) 2007 10 03
 (72) PRONOBIS MAREK, Katowice (PL); PIKUŁA WŁADYSŁAW, Katowice (PL); SIUDY DARIUSZ, Olkusz (PL)
 (73) INNOWACYJNE PRZEDSIĘBIORSTWO WIELOBRANŻOWE POLIN SPÓŁKA Z OGRANICZONĄ ODPOWIEDZIALNOŚCIĄ, Katowice (PL); ELEKTROCIĘPŁOWNIA EC NOWA SPÓŁKA Z OGRANICZONĄ ODPOWIEDZIALNOŚCIĄ, Dąbrowa Górnicza (PL)
 (54) Sposób podgrzewania wody zasilającej kocioł parowy oraz dwustopniowy podgrzewacz wody zasilającej kocioł parowy

B1 (11) **209918** (41) 2005 09 05

(51) **F24J 2/05** (2006.01)
F24J 2/50 (2006.01)

(21) 365868 (22) 2004 03 04
 (72) BLANKENSTEIN STANISŁAW, Pszczyna (PL)
 (73) BLANKENSTEIN STANISŁAW, Pszczyna (PL)
 (54) Absorber kolektora słonecznego z poliwęglanu komorowego

B1 (11) **209885** (41) 2007 04 30

(51) **F26B 5/06** (2006.01)
 (21) 377785 (22) 2005 10 21
 (72) GAŁĄZKA TADEUSZ, Warszawa (PL)

(73) PRZEMYSŁOWY INSTYTUT AUTOMATYKI I POMIARÓW PIAP, Warszawa (PL)

(54) Układ do osuszania komór i sposób osuszania komór

B1 (11) **210051** (41) 2008 09 29

(51) **F41H 5/00** (2006.01)
F41H 5/08 (2006.01)
F41H 1/00 (2006.01)

(21) 381992 (22) 2007 03 16
 (72) ZDROJEWSKI ROMAN BOGDAN, Katowice (PL)
 (73) ZDROJEWSKI ROMAN BOGDAN, Katowice (PL)
 (54) Pancierz chemiczny

B1 (11) **210025** (41) 2005 10 31

(51) **G01B 11/00** (2006.01)
G01B 11/16 (2006.01)

(21) 367375 (22) 2004 04 19
 (72) KASPRZAK HENRYK, Wrocław (PL); DROBCZYŃSKI SŁAWOMIR, Rakowice Wielkie (PL)
 (73) POLITECHNIKA WROCŁAWSKA, Wrocław (PL)
 (54) Sposób wyznaczania map rozkładu przesunięcia fazowego ośrodków eliptycznie dwójmnych, niedichroicznych oraz układ do wyznaczania map rozkładu przesunięcia fazowego ośrodków eliptycznie dwójmnych, niedichroicznych

B1 (11) **209886** (41) 2005 07 11

(51) **G01N 19/04** (2006.01)
B32B 17/10 (2006.01)

(21) 371969 (22) 2003 03 17
 (30) 02/04776 2002 04 15 FR
 (86) 2003 03 17 PCT/FR03/00851
 (87) 2003 10 23 WO03/087785
 (72) NUGUE JEAN-CLÉMENT, Courbevoie (FR); VIDAL BORIS, Luano (ES); NOURRY EMMANUEL, Salency (FR)
 (73) Saint-Gobain Glass France, Courbevoie (FR)
 (54) Sposób wyboru wkładki polimerowej, wkładka polimerowa i oszklenie warstwowe z wkładką polimerową

B1 (11) **210071** (41) 2005 09 19

(51) **G01N 25/18** (2006.01)
G01K 17/20 (2006.01)

(21) 374057 (22) 2003 03 14
 (30) 2002-077557 2002 03 20 JP
 (86) 2003 03 14 PCT/JP03/03083
 (87) 2003 09 25 WO03/078988
 (72) ICHIKAWA SHUICHI, Nagoya-city (JP); OTSUKA AIKO, Nagoya-city (JP); ITOU MOTOMICHI, Nagoya-city (JP); MAKINO TAKUMA, Nagoya-city (JP)
 (73) NGK INSULATORS, LTD., Nagoya-city (JP)
 (54) Sposób mierzenia przewodności cieplnej struktury komórkowej podobnej do plastra pszczelego

B1 (11) **210035** (41) 2008 03 17

(51) **G01N 25/68** (2006.01)
 (21) 380608 (22) 2006 09 13
 (72) LIGĘZA PAWEŁ, Kraków (PL)
 (73) POLSKA AKADEMIA NAUK INSTYTUT MECHANIKI GÓROTWORU, Kraków (PL)
 (54) Sposób wyznaczania punktu rosy oraz detektor punktu rosy

B1 (11) **210042** (41) 2006 09 18

(51) **G01N 27/83** (2006.01)
B66B 7/12 (2006.01)

(21) 373482 (22) 2005 03 08
 (72) HANKUS JAN, Katowice (PL); DEMCZAK ROMAN, Katowice (PL); SZENDZIELORZ KAZIMIERZ, Katowice (PL); PAJONK BRUNON, Katowice (PL); PARADOWSKI KRZYSZTOF, Katowice (PL)

(73) GŁÓWNY INSTYTUT GÓRNICICTWA, Katowice (PL)
 (54) Głowica do nieniszczących badań diagnostycznych lin stalowych

B1 (11) **210007** (41) 2007 07 09
 (51) **G01N 29/275** (2006.01)
 (21) 378672 (22) 2006 01 06
 (72) GRONOWSKA IRENA, Warszawa (PL); LATUSZEK ANTONI, Warszawa (PL); BOROWIK ŁUKASZ, Zawiercie (PL); LIPIEC KONRAD, Ostrowiec Świętokrzyski (PL); ORZECHOWSKI JAN, Warszawa (PL); TRZCIŃSKI MARCIN, Warszawa (PL); TYKARSKI LEONARD, Warszawa (PL)
 (73) POLITECHNIKA WARSZAWSKA, Warszawa (PL)
 (54) Sposób wykrywania wad struktur warstwowych i urządzenie do wykrywania wad struktur warstwowych

B1 (11) **210052** (41) 2009 08 17
 (51) **G01N 31/22** (2006.01)
C12Q 1/25 (2006.01)
 (21) 384463 (22) 2008 02 14
 (72) GORODKIEWICZ EWA, Białystok (PL); ŁUKASZEWSKI ZENON, Poznań (PL); WOJTULEWSKI KAZIMIERZ, Białystok (PL)
 (73) POLITECHNIKA POZNAŃSKA, Poznań (PL); UNIWERSYTET W BIAŁYMSTOKU, Białystok (PL); GORODKIEWICZ EWA, Białystok (PL); ŁUKASZEWSKI ZENON, Poznań (PL); WOJTULEWSKI KAZIMIERZ, Białystok (PL)
 (54) Sensor, zwłaszcza do akumulacji i ilościowego oznaczania katepsyn

B1 (11) **209973** (41) 2009 09 28
 (51) **G01N 33/00** (2006.01)
G01N 27/06 (2006.01)
 (21) 384774 (22) 2008 03 25
 (72) GAŚSIOROWSKA MONIKA, Szczecin (PL); SOROKA JACEK ADAM, Szczecin (PL); MAJCHRZAK KATARZYNA, Szczecinek (PL)
 (73) ZACHODNIOPOMORSKI UNIWERSYTET TECHNOLOGICZNY W SZCZECINIE, Szczecin (PL)
 (54) Sposób oznaczania śladowych ilości wody w alkoholu metylowym

B1 (11) **210080** (41) 2009 11 23
 (51) **G01N 33/00** (2006.01)
G01N 29/00 (2006.01)
 (21) 385213 (22) 2008 05 19
 (72) NIEMCZEWSKI BOGDAN, Warszawa (PL)
 (73) INSTYTUT TELE-I RADIOTECHNICZNY, Warszawa (PL)
 (54) Sposób wyznaczania optymalnego stężenia wybranego środka oczyszczającego przy oczyszczaniu ultradźwiękowym w alkalicznych roztworach wodnych

B1 (11) **210017** (41) 2008 08 18
 (51) **G01N 33/20** (2006.01)
G01N 3/56 (2006.01)
G01N 17/00 (2006.01)
 (21) 381722 (22) 2007 02 09
 (72) KYZIOŁ LESŁAW, Gdynia (PL); GARBACZ GRZEGORZ, Opole (PL)
 (73) AKADEMIA MARYNARKI WOJENNEJ IM. BOHATERÓW WESTERPLATTE, Gdynia (PL)
 (54) Urządzenie do wyznaczania trwałości materiałów konstrukcyjnych szczególnie narażonych na korozję

B1 (11) **209996** (41) 2008 01 07
 (51) **G01N 33/24** (2006.01)
E02D 1/00 (2006.01)
E21B 49/00 (2006.01)
 (21) 380036 (22) 2006 06 26

(72) GARBULEWSKI KAZIMIERZ, Warszawa (PL); RABARIJOELY SIMON, Warszawa (PL); LECH MARIUSZ, Skarżysko-Kamienna (PL); STOPIŃSKI WOJCIECH, Warszawa (PL)
 (73) SZKOŁA GŁÓWNA GOSPODARSTWA WIEJSKIEGO, Warszawa (PL)
 (54) Elektrodylatometr

B1 (11) **209968** (41) 2009 03 16
 (51) **G01N 33/24** (2006.01)
 (21) 383284 (22) 2007 09 06
 (72) WITOWSKI ARTUR, Warszawa (PL); KOWALSKA EWA, Warszawa (PL)
 (73) INSTYTUT TELE-I RADIOTECHNICZNY, Warszawa (PL)
 (54) Sposób określania pierwiastkowej postaci odmian alotropowych węgla w mieszaninach oraz urządzenie do stosowania tego sposobu

B1 (11) **209937** (41) 2007 08 06
 (51) **G01N 33/483** (2006.01)
G01N 33/15 (2006.01)
C12M 1/42 (2006.01)
C12M 1/36 (2006.01)
 (21) 378851 (22) 2006 01 30
 (72) WRÓBEL ZYGMUNT, Katowice (PL); DYSZKIEWICZ ANDRZEJ, Cieszyn (PL)
 (73) UNIWERSYTET ŚLĄSKI, Katowice (PL)
 (54) Urządzenie do stymulacji wzrostu i diagnostyki drobnoustrojów w materiałach

B1 (11) **209997** (41) 2005 07 25
 (51) **G01N 33/574** (2006.01)
C12Q 1/68 (2006.01)
C12N 15/12 (2006.01)
A61K 35/54 (2006.01)
C07K 14/82 (2006.01)
 (21) 364413 (22) 2004 01 15
 (72) GÓRSKI BOHDAN, Szczecin (PL); LUBIŃSKI JAN, Szczecin (PL); JAKUBOWSKA ANNA, Szczecin (PL); HUZARSKI TOMASZ, Szczecin (PL); BYRSKI TOMASZ, Szczecin (PL)
 (73) GÓRSKI BOHDAN, Szczecin (PL); LUBIŃSKI JAN, Szczecin (PL); JAKUBOWSKA ANNA, Szczecin (PL); HUZARSKI TOMASZ, Szczecin (PL); BYRSKI TOMASZ, Szczecin (PL); POMORSKA AKADEMIA MEDYCZNA, Szczecin (PL)
 (54) Sposób i zestaw do wykrywania wysokiej genetycznie uwarunkowanej predyspozycji do raka sutka i/lub jajnika u osoby pochodzenia polskiego oraz zastosowanie wybranych mutacji w obrębie genu BRCA1

B1 (11) **210075** (41) 2007 12 10
 (51) **G01R 22/00** (2006.01)
G07F 15/00 (2006.01)
G01R 11/00 (2006.01)
G01D 4/00 (2006.01)
 (21) 382811 (22) 2005 09 30
 (30) PA/A/2004/010077 2004 10 13 MX
 (86) 2005 09 30 PCT/MX05/00088
 (87) 2006 04 20 WO06/041276
 (72) NERI-BADILLO EDUARDO AGUSTIN, Pasteje (MX)
 (73) IUSA S.A. DE C.V., Pasteje (MX)
 (54) System przedpłat do liczników energii elektrycznej

B1 (11) **210060** (41) 2006 05 29
 (51) **G01S 7/34** (2006.01)
H03G 3/20 (2006.01)
 (21) 371362 (22) 2004 11 24
 (72) ŁABUDZIŃSKI ALEKSANDER, Warszawa (PL)
 (73) PRZEMYSŁOWY INSTYTUT TELEKOMUNIKACJI SPÓŁKA AKCYJNA, Warszawa (PL)
 (54) Sposób kompensacji różnic czasów propagacji torów odbiorczych

B1 (11) **210053** (41) 2009 05 11
 (51) **G01W 1/02** (2006.01)
G01P 5/10 (2006.01)
G01P 13/00 (2006.01)
G01F 1/68 (2006.01)
 (21) 383663 (22) 2007 10 31
 (72) LIGEŻA PAWEŁ, Kraków (PL)
 (73) INSTYTUT MECHANIKI GÓROTWORU POLSKIEJ AKADEMII NAUK, Kraków (PL)
 (54) Sposób wyznaczania składowych wektora prędkości przepływu gazu i ich zwrotu oraz elektroniczny anemometr wektorowy

B1 (11) **210014** (41) 2005 06 13
 (51) **G02B 1/10** (2006.01)
C03C 17/36 (2006.01)
G02B 5/08 (2006.01)
 (21) 371025 (22) 2003 03 19
 (30) 10/105,805 2002 03 21 US
 (86) 2003 03 19 PCT/US03/08250
 (87) 2003 10 02 WO03/081297
 (72) THOMSEN SCOTT V., Milford (US); ANDREASEN MICHAEL, Rochester Hills (US)
 (73) GUARDIAN INDUSTRIES CORPORATION, Auburn Hills (US)
 (54) Lustro pierwszopowierzchniowe i zastosowanie lustra pierwszopowierzchniowego

B1 (11) **210068** (41) 2005 02 21
 (51) **G02B 5/128** (2006.01)
G02B 5/13 (2006.01)
G02B 27/10 (2006.01)
G02B 27/22 (2006.01)
G09F 19/12 (2006.01)
 (21) 367289 (22) 2002 07 02
 (30) 09/898,580 2001 07 03 US
 (86) 2002 07 02 PCT/US02/21165
 (87) 2003 01 16 WO03/05075
 (72) FLORCZAK JEFFREY M., St. Paul (US); KRASA ROBERT T., St. Paul (US); MAKI STEPHEN P., St. Paul (US); OSGOOD RICHARD M.III, St. Paul (US)
 (73) 3M INNOVATIVE PROPERTIES COMPANY, St. Paul (US)
 (54) Folia

B1 (11) **209942** (41) 2005 10 31
 (51) **G02B 6/24** (2006.01)
G02B 6/36 (2006.01)
G02B 6/42 (2006.01)
 (21) 367391 (22) 2004 04 19
 (72) GRABIEC PIOTR, Warszawa (PL); SŁYSZ WOJCIECH, Warszawa (PL); SOBOLEWSKI ROMAN, Warszawa (PL); VEREVKIN ALEKSANDER, Rochester (US); GOLTSMAN GEORGY, Moskwa (RU); MIELCZAREK WALDEMAR, Warszawa (PL); WĘGRZECKI MACIEJ, Warszawa (PL); BAR JAN, Warszawa (PL)
 (73) INSTYTUT TECHNOLOGII ELEKTRONOWEJ, Warszawa (PL)
 (54) Sposób łączenia światłowodu z elementem aktywnym optycznie

B1 (11) **210077** (41) 2010 04 12
 (51) **G03C 1/005** (2006.01)
 (21) 386168 (22) 2008 09 29
 (72) NOWAK PIOTR, Wrocław (PL); DYONIZY AGNIESZKA, Wrocław (PL); MORA CZESŁAW, Krzyżanowice (PL); KRÓL AGNIESZKA, Złotoryja (PL)
 (73) POLITECHNIKA WROCŁAWSKA, Wrocław (PL)
 (54) Sposób wytwarzania halogenosrebranych emulsji światłoczułych

B1 (11) **210027** (41) 2010 05 24
 (51) **G03C 1/005** (2006.01)
G03C 1/035 (2006.01)

(21) 386547 (22) 2008 11 18
 (72) DYONIZY AGNIESZKA, Wrocław (PL); NOWAK PIOTR, Wrocław (PL); MORA CZESŁAW, Krzyżanowice (PL); KRÓL AGNIESZKA, Złotoryja (PL)
 (73) POLITECHNIKA WROCŁAWSKA, Wrocław (PL)
 (54) Sposób wytwarzania bromosrebranych emulsji światłoczułych, zawierających heksagonalne kryształy bromku srebra

B1 (11) **209940** (41) 2005 11 28
 (51) **G05D 16/00** (2006.01)
H02G 5/00 (2006.01)
 (21) 368152 (22) 2004 05 21
 (72) OLSZYCZKA HENRYK, Katowice (PL); BLACHNIK KRYSZTIAN, Chorzów (PL)
 (73) KOMPLEKS-MONTAŻ SPÓŁKA Z OGRANICZONĄ ODPOWIEDZIALNOŚCIĄ, Katowice (PL)
 (54) Instalacja stabilizacji ciśnienia w szynoprzewodzie

B1 (11) **210030** (41) 2007 09 17
 (51) **G05D 16/04** (2006.01)
F16K 17/10 (2006.01)
F02M 21/02 (2006.01)
 (21) 379117 (22) 2006 03 06
 (72) DOMAŃSKI ZBIGNIEW, Poznań (PL)
 (73) DOMAŃSKI ZBIGNIEW, Poznań (PL)
 (54) Regulator ciśnienia gazu instalacji zasilania gazem płynnym silników spalinowych

B1 (11) **209951** (41) 2007 04 16
 (51) **G05D 23/22** (2006.01)
G01N 33/22 (2006.01)
G01N 33/24 (2006.01)
 (21) 377593 (22) 2005 10 12
 (72) SAWICKI JAN, Warszawa (PL); NOWICKI GRZEGORZ, Warszawa (PL); DUBRAWSKI STANISŁAW, Warszawa (PL); ORZYŁOWSKI MAREK, Izabelin (PL); WIĘCH MACIEJ, Warszawa (PL); WIECHOWSKI JÓZEF, Warszawa (PL); ŁOBODZIŃSKI WOJCIECH, Warszawa (PL); SULEJ WITOLD, Warszawa (PL); KRYSIŃSKI TOMASZ, Warszawa (PL)
 (73) INSTYTUT TELE-I RADIOTECHNICZNY, Warszawa (PL)
 (54) Sposób regulacji temperatury w urządzeniu do oznaczania współczynnika reakcyjności koksu oraz urządzenie i stanowisko do oznaczania współczynnika reakcyjności koksu

B1 (11) **210036** (41) 2008 05 26
 (51) **G05F 1/56** (2006.01)
H02M 3/335 (2006.01)
 (21) 381099 (22) 2006 11 20
 (72) BOCHENEK WOJCIECH, Dąbrowa Górnicza (PL); SKOROPACKI WITALIJ, Katowice (PL); SZADE ADAM, Katowice (PL); PASSIA HENRYK, Katowice (PL)
 (73) GŁÓWNY INSTYTUT GÓRNICZWA, Katowice (PL)
 (54) Iskrobezpieczny zasilacz prądu stałego, inwariantny do zmian napięcia wejściowego

B1 (11) **209974** (41) 2003 04 07
 (51) **G08B 3/10** (2006.01)
E21F 11/00 (2006.01)
B06B 1/02 (2006.01)
 (21) 356279 (22) 2002 09 25
 (30) 10148303.1 2001 09 29 DE
 (72) CHARRUAU EMMANUEL, Lünen (DE); HERMANN HELMUT, Bochum (DE); TITSCHERT JENS, Lünen (DE); WAGNER JÖRG, Lünen (DE)
 (73) DBT GmbH, Lünen (DE)
 (54) Nadajnik sygnałów ostrzegawczych

B1 (11) **209887** (41) 2003 09 22
 (51) **G08C 23/04** (2006.01)

(21) 358952 (22) 2003 03 03
 (72) BIENIEK NORBERT, Gdańsk (PL)
 (73) CENTRUM TECHNIKI OKRĘTOWEJ SPÓŁKA AKCYJNA,
 Gdańsk (PL)
 (54) Układ sterowania zasilaczem baterijnym urządzenia umiesz-
 czonego na elemencie wirującym

B1 (11) **210061** (41) 2006 09 18

(51) **H01F 7/18** (2006.01)
F15B 13/044 (2006.01)
G05F 1/10 (2006.01)

(21) 373439 (22) 2005 03 07
 (72) SKROBOTOWICZ PIOTR, Opole (PL)
 (73) SKROBOTOWICZ PIOTR AUTO POWER ELECTRONIC, Opole (PL)
 (54) Sposób sterowania cewką, zwłaszcza cewką siłownika elek-
 tromagnetycznego i układ do sterowania cewką, zwłaszcza cewką
 siłownika elektromagnetycznego

B1 (11) **210038** (41) 2005 07 25

(51) **H01J 37/26** (2006.01)
H01J 37/28 (2006.01)

(21) 364510 (22) 2004 01 21
 (72) SŁÓWKO WITOLD, Wrocław (PL)
 (73) POLITECHNIKA WROCŁAWSKA, Wrocław (PL)
 (54) Sposób i układ do kierunkowej detekcji elektronów w skanin-
 gowym mikroskopie elektronowym

B1 (11) **209947** (41) 2006 05 02

(51) **H01L 21/00** (2006.01)
 (21) 370789 (22) 2004 10 19

(72) PIOTROWSKI TADEUSZ, Warszawa (PL)
 (73) INSTYTUT TECHNOLOGII ELEKTRONOWEJ, Warszawa (PL)
 (54) Sposób wytwarzania bezdefektowej strefy przypowierzchnio-
 wej w płytkach i strukturach krzemowych

B1 (11) **210047** (41) 2006 06 26

(51) **H01P 1/10** (2006.01)
H01P 1/00 (2006.01)

(21) 371711 (22) 2004 12 13
 (72) JANKOWSKI ANDRZEJ, Warszawa (PL)
 (73) PRZEMYSŁOWY INSTYTUT TELEKOMUNIKACJI
 SPÓŁKA AKCYJNA, Warszawa (PL)
 (54) Przełącznik mikrofalowy

B1 (11) **210056** (41) 2006 06 26

(51) **H01P 1/10** (2006.01)
 (21) 371889 (22) 2004 12 22

(72) JANKOWSKI ANDRZEJ, Warszawa (PL)
 (73) PRZEMYSŁOWY INSTYTUT TELEKOMUNIKACJI
 SPÓŁKA AKCYJNA, Warszawa (PL)
 (54) Przełącznik falowodowy

B1 (11) **209946** (41) 2005 08 08

(51) **H01P 1/15** (2006.01)
H01P 1/12 (2006.01)

(21) 364900 (22) 2004 02 06
 (72) CZWARTACKA ANNA, Warszawa (PL); STACHOWSKI BOGDAN,
 Pruszków (PL); SZUSTAK KONRAD, Warszawa (PL)
 (73) PRZEMYSŁOWY INSTYTUT TELEKOMUNIKACJI
 SPÓŁKA AKCYJNA, Warszawa (PL)
 (54) Układ mikrofalowy z kompensacją indukcyjności diody

B1 (11) **210046** (41) 2006 05 29

(51) **H01P 1/38** (2006.01)
H01P 1/387 (2006.01)

(21) 371361 (22) 2004 11 24
 (72) MRÓZ TADEUSZ, Warszawa (PL); MICHAŁOWSKI JERZY,
 Warszawa (PL)

(73) PRZEMYSŁOWY INSTYTUT TELEKOMUNIKACJI SPÓŁKA
 AKCYJNA, Warszawa (PL)
 (54) Czteroramienny paskowy cyrkulator ferrytowy

B1 (11) **210024** (41) 2001 12 03

(51) **H02G 3/08** (2006.01)

(21) 347568 (22) 2001 05 16

(30) 20001201 2000 05 19 FI

(72) PARVIAINEN MAURI, Degerby (FI); KESKINEN ESKO, Porvoo (FI);
 TURUNEN JUKKA, Koskenkylä (FI); KAUKONEN KEIJO, Porvoo (FI)
 (73) ABB Oy, Helsinki (FI)
 (54) Skrzynka złączowa do kabli elektrycznych

B1 (11) **210073** (41) 2006 08 07

(51) **H02M 5/45** (2006.01)

(21) 372473 (22) 2005 01 27

(72) MANDREK SŁAWOMIR, Gdańsk (PL); CHRZAN PIOTR J.,
 Gdańsk (PL)

(73) POLITECHNIKA GDAŃSKA, Gdańsk (PL)

(54) Układ pośredniego przemiennika częstotliwości z quasi-rezo-
 nansowym układem pośredniczącym

B1 (11) **210039** (41) 2007 03 19

(51) **H02P 3/24** (2006.01)

(21) 376978 (22) 2005 09 09

(72) BISKUP TOMASZ, Bytom (PL)

(73) POLITECHNIKA ŚLĄSKA, Gliwice (PL)

(54) Sposób sterowania zaworami falownika napięcia MSI w czasie
 hamowania prądem stałym silnika indukcyjnego klatkowego

B1 (11) **210022** (41) 2004 05 04

(51) **H04L 12/50** (2006.01)

G06F 13/36 (2006.01)

H03K 17/81 (2006.01)

(21) 356763 (22) 2002 10 21

(72) BIELIŃSKI ARTUR, Warszawa (PL)

(73) BIELIŃSKI ARTUR, Warszawa (PL)

(54) Układ komutacyjny

B1 (11) **209909** (41) 2005 04 18

(51) **H04M 3/424** (2006.01)

H04M 3/48 (2006.01)

(21) 369242 (22) 2002 10 15

(30) 10150492.6 2001 10 16 DE

(86) 2002 10 15 PCT/DE02/03863

(87) 2003 05 01 WO03/036928

(72) KRAMARZ-VON KOHOUT GERHARD, Bonn (DE)

(73) T-Mobile Deutschland GmbH, Bonn (DE)

(54) Sposób zautomatyzowanego ponownego wybierania nume-
 ru telefonicznego w sieciach telekomunikacyjnych w przypadku
 sygnału niezajętości

B1 (11) **210057** (41) 2007 04 02

(51) **H04Q 7/32** (2006.01)

H04M 1/00 (2006.01)

(21) 377309 (22) 2005 09 28

(72) GOSZCZYŃSKI TADEUSZ, Warszawa (PL)

(73) PRZEMYSŁOWY INSTYTUT AUTOMATYKI I POMIARÓW PIAP,
 Warszawa (PL)

(54) Urządzenie do bezdotykowej obsługi telefonu komórkowego

B1 (11) **209945** (41) 2007 11 26

(51) **H04R 3/12** (2006.01)

H04R 3/04 (2006.01)

(21) 379696 (22) 2006 05 15

(72) KORNATOWSKI EUGENIUSZ, Szczecin (PL)

(73) ZACHODNIOPOMORSKI UNIWERSYTET TECHNOLOGICZNY
 W SZCZECINIE, Szczecin (PL)

(54) Układ kolumny głośnikowej dwuipółdrożnej

B1 (11) **209935** (41) 2003 12 29
 (51) **H04R 19/04** (2006.01)
H04R 19/00 (2006.01)
 (21) 354095 (22) 2000 09 06
 (30) PA1999/01254 1999 09 06 DK
 09/391,628 1999 09 07 US
 09/570,434 2000 05 12 US
 (86) 2000 09 06 PCT/DK00/00491
 (87) 2001 03 15 WO01/19134
 (72) MÜLLENBORN MATTHIAS, Lyngby (DK); SCHEEL PETER U.,
 Gentofte (DK); KUHMANN JOCHEN F., Kopenhaga (DK)
 (73) SONIONMEMS A/S, Kongens Lyngby (DK)
 (54) Układ czujnika na bazie krzemu do mikrofonu

B1 (11) **209941** (41) 2007 12 10
 (51) **H05B 6/66** (2006.01)
 (21) 379819 (22) 2006 05 31
 (72) HRYSZKIEWICZ JACEK, Warszawa (PL); KOPCZYŃSKI MAREK,
 Dęblin (PL)
 (73) PRZEMYSŁOWY INSTYTUT TELEKOMUNIKACJI
 SPÓŁKA AKCYJNA, Warszawa (PL)
 (54) Układ kondensatorów do zasilania lampy mikrofalowej

INDEKS UDZIELONYCH PATENTÓW,
 WEDŁUG SYMBOLI MKP

Symbol MKP	Nr patentu	Symbol MKP	Nr patentu
1	2	1	2
A01C 7/12 (2006.01)	209995	A23B 5/05 (2006.01)	209969
A01C 7/08 (2006.01)	209995*	A23C 9/123 (2006.01)	209987*
A01C 23/02 (2006.01)	209981	A23C 9/123 (2006.01)	209986*
A01G 25/02 (2006.01)	209981*	A23C 9/123 (2006.01)	209988*
A01H 5/00 (2006.01)	210023*	A23F 3/34 (2006.01)	209905*
A01K 53/00 (2006.01)	209985	A23K 1/18 (2006.01)	209992
A01M 7/00 (2006.01)	209979	A23L 1/29 (2006.01)	209905
A01M 11/00 (2006.01)	209979*	A23L 3/32 (2006.01)	210067*
A01N 43/653 (2006.01)	210034	A23L 1/025 (2006.01)	210067*
A01N 33/04 (2006.01)	210034*	A24C 5/20 (2006.01)	210012
A01N 37/02 (2006.01)	210034*	A24C 5/31 (2006.01)	210012*
A01N 37/06 (2006.01)	210034*	A24C 5/39 (2006.01)	209999
A01N 47/38 (2006.01)	209961	A24C 5/47 (2006.01)	210063
A01N 43/653 (2006.01)	209961*	A24C 5/47 (2006.01)	210020
A01N 43/80 (2006.01)	209961*	A24D 3/02 (2006.01)	210029
A01N 47/38 (2006.01)	209962	A24D 3/02 (2006.01)	210055
A01N 43/653 (2006.01)	209962*	A41D 19/00 (2006.01)	209938
A01N 47/38 (2006.01)	209963	A45C 11/20 (2006.01)	210048*
A01N 43/653 (2006.01)	209963*	A46B 9/02 (2006.01)	210016*
A01N 43/40 (2006.01)	209963*	A47B 9/00 (2006.01)	209936
A01N 47/38 (2006.01)	209964	A47B 9/16 (2006.01)	209936*
A01N 43/653 (2006.01)	209964*	A47B 9/18 (2006.01)	209936*
A01P 21/00 (2006.01)	210034*	A47L 9/06 (2006.01)	209956
A01P 13/00 (2006.01)	209961*	A47L 9/06 (2006.01)	209957
A01P 13/00 (2006.01)	209962*	A61G 5/02 (2006.01)	210009
A01P 13/00 (2006.01)	209963*	A61G 5/02 (2006.01)	210006
A01P 13/00 (2006.01)	209964*	A61K 35/74 (2006.01)	209992*
A21B 1/02 (2006.01)	209917	A61K 36/82 (2006.01)	209905*
A21D 8/02 (2006.01)	210001	A61K 8/39 (2006.01)	210021
A21D 8/04 (2006.01)	210001*	A61K 8/81 (2006.01)	210021*
A21D 2/18 (2006.01)	210001*	A61K 8/41 (2006.01)	210013
A21D 2/36 (2006.01)	210001*	A61K 8/49 (2006.01)	210013*

*) Patent oznaczony więcej niż jednym symbolem klasyfikacyjnym. Ogłoszenie dotyczące tego patentu można znaleźć pod symbolem klasyfikacyjnym odpowiadającym numerowi bez gwiazdki.

1	2	1	2
A61K 9/16 (2006.01)	209908	A61P 37/02 (2006.01)	209910*
A61K 9/20 (2006.01)	209908*	A61P 5/30 (2006.01)	209910*
A61K 31/18 (2006.01)	209908*	A61Q 5/10 (2006.01)	210021*
A61K 47/34 (2006.01)	209908*	A61Q 5/10 (2006.01)	210013*
A61K 47/32 (2006.01)	209908*	A61Q 1/04 (2006.01)	209901*
A61K 47/38 (2006.01)	209908*	A61Q 1/06 (2006.01)	209901*
A61K 31/4045 (2006.01)	209922	A61Q 15/00 (2006.01)	209901*
A61K 9/22 (2006.01)	209922*	A62B 35/00 (2006.01)	209958
A61K 31/437 (2006.01)	209922*	B01D 11/04 (2006.01)	209967*
A61K 31/496 (2006.01)	209922*	B01D 15/36 (2006.01)	209967*
A61K 31/4985 (2006.01)	209922*	B01J 23/42 (2006.01)	209882
A61K 31/4709 (2006.01)	209943	B01J 23/89 (2006.01)	209993
A61K 31/02 (2006.01)	209943*	B01J 27/188 (2006.01)	210005
A61K 38/08 (2006.01)	209989	B01J 31/28 (2006.01)	209883
A61K 38/10 (2006.01)	209989*	B01J 23/46 (2006.01)	209883*
A61K 39/39 (2006.01)	209989*	B01J 2/30 (2006.01)	209915*
A61K 38/21 (2006.01)	209928	B01J 31/22 (2006.01)	210041*
A61K 47/26 (2006.01)	209928*	B02C 19/18 (2006.01)	210067
A61K 47/02 (2006.01)	209928*	B06B 1/02 (2006.01)	209974*
A61K 47/42 (2006.01)	209928*	B23B 45/16 (2006.01)	209930
A61K 9/08 (2006.01)	209928*	B23P 15/00 (2006.01)	209881
A61K 9/19 (2006.01)	209928*	B23P 19/04 (2006.01)	209881*
A61K 38/45 (2006.01)	209912	B23P 17/00 (2006.01)	209972
A61K 38/00 (2006.01)	209912*	B23P 17/02 (2006.01)	210049
A61K 39/385 (2006.01)	210015	B23Q 11/10 (2006.01)	210031
A61K 39/102 (2006.01)	210015*	B25D 17/10 (2006.01)	209930*
A61K 39/295 (2006.01)	210015*	B25J 18/04 (2006.01)	210002
A61K 39/29 (2006.01)	210015*	B25J 9/06 (2006.01)	210002*
A61K 31/554 (2006.01)	209913*	B29C 43/00 (2006.01)	209971
A61K 31/44 (2006.01)	210019*	B29C 45/16 (2006.01)	209934
A61K 31/517 (2006.01)	210066*	B29C 43/00 (2006.01)	209970*
A61K 31/439 (2006.01)	210066*	B29D 7/01 (2006.01)	209895*
A61K 31/415 (2006.01)	209953*	B32B 17/10 (2006.01)	209886*
A61K 31/425 (2006.01)	209953*	B60B 17/00 (2006.01)	210072
A61K 31/565 (2006.01)	209910*	B60C 25/14 (2006.01)	210074
A61K 38/18 (2006.01)	209952*	B60F 1/04 (2006.01)	210010
A61K 38/18 (2006.01)	209955*	B60K 6/20 (2006.01)	210003
A61K 39/245 (2006.01)	209978*	B60K 6/20 (2006.01)	210004
A61K 39/12 (2006.01)	209994*	B60N 2/08 (2006.01)	209927
A61K 35/54 (2006.01)	209997*	B60S 3/06 (2006.01)	210016
A61L 27/12 (2006.01)	210026	B60T 1/06 (2006.01)	209898*
A61L 27/56 (2006.01)	210026*	B61H 15/00 (2006.01)	209975*
A61M 5/28 (2006.01)	209928*	B61L 1/06 (2006.01)	210037
A61P 3/04 (2006.01)	209905*	B65C 1/02 (2006.01)	209929
A61P 25/20 (2006.01)	209922*	B65D 41/00 (2006.01)	209934*
A61P 17/02 (2006.01)	209943*	B65D 1/24 (2006.01)	210048
A61P 25/28 (2006.01)	209989*	B65D 81/32 (2006.01)	210076
A61P 9/10 (2006.01)	209912*	B65D 85/804 (2006.01)	210076*
A61P 9/00 (2006.01)	209912*	B66B 1/00 (2006.01)	209914
A61P 35/00 (2006.01)	209913*	B66B 5/00 (2006.01)	209914*
A61P 25/06 (2006.01)	210019*	B66B 7/12 (2006.01)	210042*
A61P 35/00 (2006.01)	210066*	C01B 25/32 (2006.01)	210026*
A61P 25/00 (2006.01)	210066*	C01B 3/22 (2006.01)	209944
A61P 3/10 (2006.01)	210066*	C01B 3/24 (2006.01)	209944*
A61P 9/10 (2006.01)	210066*	C01B 19/00 (2006.01)	209982*
A61P 17/06 (2006.01)	210066*	C01B 17/00 (2006.01)	209982*
A61P 31/12 (2006.01)	210066*	C01D 1/28 (2006.01)	210033
A61P 37/00 (2006.01)	210066*	C01G 9/00 (2006.01)	209890
A61P 25/28 (2006.01)	210065*	C01G 57/00 (2006.01)	209890*
A61P 9/10 (2006.01)	209953*	C01G 9/00 (2006.01)	209892
A61P 37/02 (2006.01)	209953*	C01G 57/00 (2006.01)	209892*
A61P 37/08 (2006.01)	209953*	C01G 9/08 (2006.01)	209893
A61P 13/08 (2006.01)	209910*	C01G 11/00 (2006.01)	209891
A61P 15/00 (2006.01)	209910*	C01G 57/00 (2006.01)	209891*
A61P 19/10 (2006.01)	209910*	C01G 45/00 (2006.01)	209982

1	2	1	2	1	2	1	2
C01G 23/053 (2006.01)	209906*	C08J 3/28 (2006.01)	209959	C22B 26/22 (2006.01)	209889*	F22D 1/08 (2006.01)	210040*
C02F 11/00 (2006.01)	209926	C08J 5/18 (2006.01)	209895	C22B 34/12 (2006.01)	209906	F22D 1/36 (2006.01)	210040*
C02F 11/06 (2006.01)	209926*	C08J 11/06 (2006.01)	210079	C22B 58/00 (2006.01)	210054	F23B 10/00 (2006.01)	209948
C02F 11/16 (2006.01)	209926*	C08J 11/08 (2006.01)	210079*	C22C 38/40 (2006.01)	209972*	F23B 80/04 (2006.01)	209980*
C03C 4/02 (2006.01)	210018	C08J 11/24 (2006.01)	209960	C23F 15/00 (2006.01)	209939	F23C 99/00 (2006.01)	210078*
C03C 3/087 (2006.01)	210018*	C08J 3/205 (2006.01)	209925*	C25C 1/16 (2006.01)	210033*	F23G 7/05 (2006.01)	210078
C03C 3/095 (2006.01)	210018*	C08J 9/00 (2006.01)	210070*	D04H 1/64 (2006.01)	210069*	F23K 5/02 (2006.01)	209933
C03C 17/36 (2006.01)	210014*	C08K 3/38 (2006.01)	209971*	D06M 13/358 (2006.01)	209949*	F23L 9/02 (2006.01)	209917*
C04B 18/00 (2006.01)	210028*	C08K 5/092 (2006.01)	209901*	E01B 27/06 (2006.01)	209899	F23L 9/00 (2006.01)	209939*
C05G 3/00 (2006.01)	209915	C08K 5/17 (2006.01)	209901*	E01B 27/06 (2006.01)	209900	F23N 5/00 (2006.01)	209919
C07C 5/333 (2006.01)	209993*	C08K 5/05 (2006.01)	209901*	E01B 27/16 (2006.01)	209904	F24F 3/02 (2006.01)	209983
C07C 13/38 (2006.01)	209896	C08K 5/053 (2006.01)	209901*	E01B 27/16 (2006.01)	209902	F24F 3/14 (2006.01)	209983*
C07C 51/04 (2006.01)	209896*	C08K 5/14 (2006.01)	209959*	E01B 29/05 (2006.01)	209903	F24F 3/16 (2006.01)	209983*
C07C 17/02 (2006.01)	210043	C08K 5/14 (2006.01)	209921	E01C 7/04 (2006.01)	210028*	F24H 1/22 (2006.01)	209948*
C07C 17/10 (2006.01)	210043*	C08K 9/08 (2006.01)	210069	E01C 7/08 (2006.01)	210028*	F24H 1/24 (2006.01)	209980
C07C 43/11 (2006.01)	210041	C08K 5/092 (2006.01)	210069*	E01C 11/00 (2006.01)	210028*	F24H 1/40 (2006.01)	210040
C07C 251/34 (2006.01)	209894	C08K 5/17 (2006.01)	210069*	E02B 7/44 (2006.01)	209920	F24J 2/05 (2006.01)	209918
C07C 259/04 (2006.01)	209923	C08K 3/38 (2006.01)	209970*	E02D 1/00 (2006.01)	209996*	F24J 2/50 (2006.01)	209918*
C07C 409/32 (2006.01)	209921*	C08L 23/06 (2006.01)	209971*	E03C 1/22 (2006.01)	210050	F26B 5/06 (2006.01)	209885
C07D 211/14 (2006.01)	210059	C08L 53/02 (2006.01)	209971*	E03F 5/20 (2006.01)	210050*	F41H 5/00 (2006.01)	210051
C07D 251/26 (2006.01)	210000	C08L 25/06 (2006.01)	209959*	E04B 1/04 (2006.01)	209884	F41H 5/08 (2006.01)	210051*
C07D 261/04 (2006.01)	209931	C08L 53/02 (2006.01)	209959*	E04B 1/41 (2006.01)	209884*	F41H 1/00 (2006.01)	210051*
C07D 413/10 (2006.01)	209931*	C08L 33/08 (2006.01)	209895*	E04B 1/61 (2006.01)	209991*	G01B 11/00 (2006.01)	210025
C07D 281/16 (2006.01)	209897	C08L 7/00 (2006.01)	210045	E04B 1/74 (2006.01)	209991*	G01B 11/16 (2006.01)	210025*
C07D 285/36 (2006.01)	209913	C08L 23/06 (2006.01)	209970	E04F 15/02 (2006.01)	210011	G01D 4/00 (2006.01)	210075*
C07D 303/48 (2006.01)	209965	C08L 53/02 (2006.01)	209970*	E04F 13/08 (2006.01)	209991*	G01F 1/68 (2006.01)	210053*
C07D 303/02 (2006.01)	209965*	C08L 27/18 (2006.01)	209925	E04G 5/00 (2006.01)	209977	G01K 17/20 (2006.01)	210071*
C07D 401/06 (2006.01)	210019	C08L 75/04 (2006.01)	210070	E04G 5/14 (2006.01)	209977*	G01N 33/68 (2006.01)	209952*
C07D 409/14 (2006.01)	210019*	C08L 3/02 (2006.01)	210023*	E04G 7/30 (2006.01)	209977*	G01N 31/22 (2006.01)	209950*
C07D 401/14 (2006.01)	210019*	C09J 133/00 (2006.01)	209990	E04G 21/32 (2006.01)	209977*	G01N 19/04 (2006.01)	209886
C07D 403/12 (2006.01)	210066	C09J 161/28 (2006.01)	210064	E04G 23/00 (2006.01)	209991	G01N 25/18 (2006.01)	210071
C07D 403/14 (2006.01)	210066*	C12M 1/42 (2006.01)	209937*	E04G 23/02 (2006.01)	209991*	G01N 25/68 (2006.01)	210035
C07D 413/14 (2006.01)	210066*	C12M 1/36 (2006.01)	209937*	E05D 11/00 (2006.01)	209932	G01N 27/83 (2006.01)	210042
C07D 403/14 (2006.01)	209949	C12N 15/63 (2006.01)	209952*	E21B 49/00 (2006.01)	209996*	G01N 29/275 (2006.01)	210007
C07D 251/52 (2006.01)	209949*	C12N 15/18 (2006.01)	209955*	E21C 35/06 (2006.01)	209916	G01N 31/22 (2006.01)	210052
C07D 251/50 (2006.01)	209949*	C12N 1/20 (2006.01)	209987	E21C 35/12 (2006.01)	209916*	G01N 33/00 (2006.01)	209973
C07D 453/02 (2006.01)	210065	C12N 1/21 (2006.01)	209987*	E21C 41/30 (2006.01)	210028	G01N 27/06 (2006.01)	209973*
C07D 519/00 (2006.01)	209953	C12N 1/20 (2006.01)	209986	E21D 11/15 (2006.01)	210032	G01N 33/00 (2006.01)	210080
C07D 487/04 (2006.01)	209953*	C12N 1/21 (2006.01)	209986*	E21F 13/08 (2006.01)	209916*	G01N 29/00 (2006.01)	210080*
C07D 471/04 (2006.01)	209953*	C12N 1/20 (2006.01)	209988	E21F 3/00 (2006.01)	209924	G01N 33/20 (2006.01)	210017
C07F 7/18 (2006.01)	209882*	C12N 1/21 (2006.01)	209988*	E21F 13/08 (2006.01)	209907	G01N 3/56 (2006.01)	210017*
C07F 7/18 (2006.01)	209883*	C12N 5/00 (2006.01)	209998	E21F 13/02 (2006.01)	209907*	G01N 17/00 (2006.01)	210017*
C07F 9/40 (2006.01)	210062	C12N 5/02 (2006.01)	209998*	E21F 13/00 (2006.01)	209907*	G01N 33/24 (2006.01)	209996
C07H 1/06 (2006.01)	209967*	C12N 5/0784 (2010.01)	209998*	E21F 17/06 (2006.01)	210058	G01N 33/24 (2006.01)	209968
C07J 1/00 (2006.01)	209910	C12N 7/00 (2006.01)	209978	E21F 11/00 (2006.01)	209974*	G01N 33/483 (2006.01)	209937
C07K 7/06 (2006.01)	209989*	C12N 7/08 (2006.01)	209978*	F01M 5/00 (2006.01)	209888	G01N 33/15 (2006.01)	209937*
C07K 7/08 (2006.01)	209989*	C12N 15/40 (2006.01)	209994	F02B 75/16 (2006.01)	209911	G01N 33/574 (2006.01)	209997
C07K 1/18 (2006.01)	209954	C12N 15/82 (2006.01)	210023	F02B 75/26 (2006.01)	209911*	G01N 33/22 (2006.01)	209951*
C07K 14/555 (2006.01)	209954*	C12N 15/29 (2006.01)	210023*	F02M 21/02 (2006.01)	210030*	G01N 33/24 (2006.01)	209951*
C07K 14/475 (2006.01)	209952	C12N 15/54 (2006.01)	210023*	F15B 15/14 (2006.01)	209984	G01P 5/10 (2006.01)	210053*
C07K 14/515 (2006.01)	209955	C12N 5/14 (2006.01)	210023*	F15B 13/044 (2006.01)	210061*	G01P 13/00 (2006.01)	210053*
C07K 16/22 (2006.01)	209955*	C12N 15/12 (2006.01)	209997*	F16C 17/10 (2006.01)	209976	G01R 22/00 (2006.01)	210075
C07K 16/08 (2006.01)	209978*	C12P 41/00 (2006.01)	209965*	F16C 33/10 (2006.01)	209976*	G01R 11/00 (2006.01)	210075*
C07K 14/08 (2006.01)	209994*	C12P 19/04 (2006.01)	210023*	F16C 33/66 (2006.01)	209976*	G01S 7/34 (2006.01)	210060
C07K 14/82 (2006.01)	209997*	C12P 13/06 (2006.01)	210044	F16C 33/82 (2006.01)	209966	G01W 1/02 (2006.01)	210053
C08B 37/00 (2006.01)	209967	C12Q 1/68 (2006.01)	209952*	F16C 33/66 (2006.01)	209966*	G02B 1/10 (2006.01)	210014
C08B 30/00 (2006.01)	210023*	C12Q 1/25 (2006.01)	210052*	F16D 65/52 (2006.01)	209975	G02B 5/08 (2006.01)	210014*
C08F 234/04 (2006.01)	209950	C12Q 1/68 (2006.01)	209997*	F16D 65/56 (2006.01)	209975*	G02B 5/128 (2006.01)	210068
C08F 297/02 (2006.01)	209950*	C12R 1/245 (2006.01)	209987*	F16D 65/097 (2006.01)	209898	G02B 5/13 (2006.01)	210068*
C08F 2/58 (2006.01)	209950*	C12R 1/245 (2006.01)	209986*	F16D 55/226 (2006.01)	209898*	G02B 27/10 (2006.01)	210068*
C08F 4/36 (2006.01)	209921*	C12R 1/225 (2006.01)	209988*	F16J 15/18 (2006.01)	209984*	G02B 27/22 (2006.01)	210068*
C08F 14/06 (2006.01)	209921*	C21D 9/52 (2006.01)	210049*	F16K 17/10 (2006.01)	210030*	G02B 6/24 (2006.01)	209942
C08G 69/44 (2006.01)	209901	C22B 7/02 (2006.01)	210033*	F22B 29/06 (2006.01)	210008	G02B 6/36 (2006.01)	209942*
C08G 18/48 (2006.01)	210070*	C22B 19/04 (2006.01)	209889	F22B 37/12 (2006.01)	210008*	G02B 6/42 (2006.01)	209942*
C08G 18/76 (2006.01)	210070*	C22B 19/16 (2006.01)	209889*	F22D 1/02 (2006.01)	210040*	G03C 1/005 (2006.01)	210077

1	2	1	2
G03C 1/005 (2006.01)	210027	H01P 1/15 (2006.01)	209946
G03C 1/035 (2006.01)	210027*	H01P 1/12 (2006.01)	209946*
G05D 16/00 (2006.01)	209940	H01P 1/38 (2006.01)	210046
G05D 16/04 (2006.01)	210030	H01P 1/387 (2006.01)	210046*
G05D 23/22 (2006.01)	209951	H02G 5/00 (2006.01)	209940*
G05F 1/56 (2006.01)	210036	H02G 3/08 (2006.01)	210024
G05F 1/10 (2006.01)	210061*	H02M 7/02 (2006.01)	210058*
G06F 13/36 (2006.01)	210022*	H02M 3/335 (2006.01)	210036*
G07F 15/00 (2006.01)	210075*	H02M 5/45 (2006.01)	210073
G08B 3/10 (2006.01)	209974	H02P 3/24 (2006.01)	210039
G08C 23/04 (2006.01)	209887	H03G 3/20 (2006.01)	210060*
G09F 3/00 (2006.01)	209929*	H03K 17/81 (2006.01)	210022*
G09F 19/12 (2006.01)	210068*	H04L 12/50 (2006.01)	210022
H01F 7/18 (2006.01)	210061	H04M 11/00 (2006.01)	209914*
H01J 37/26 (2006.01)	210038	H04M 3/424 (2006.01)	209909
H01J 37/28 (2006.01)	210038*	H04M 3/48 (2006.01)	209909*
H01L 21/00 (2006.01)	209890*	H04M 1/00 (2006.01)	210057*
H01L 21/00 (2006.01)	209892*	H04Q 7/32 (2006.01)	210057
H01L 21/00 (2006.01)	209893*	H04R 3/12 (2006.01)	209945
H01L 21/00 (2006.01)	209891*	H04R 3/04 (2006.01)	209945*
H01L 21/00 (2006.01)	209889*	H04R 19/04 (2006.01)	209935
H01L 21/00 (2006.01)	209947	H04R 19/00 (2006.01)	209935*
H01P 1/10 (2006.01)	210047	H05B 6/66 (2006.01)	209941
H01P 1/00 (2006.01)	210047*	H05K 13/04 (2006.01)	210054*
H01P 1/10 (2006.01)	210056		

INDEKS NUMEROWY
UDZIELONYCH PATENTÓW

Nr patentu	Symbol MKP	Nr patentu	Symbol MKP
1	2	1	2
209881	B23P 15/00 (2006.01)	209911	F02B 75/16 (2006.01)
209882	B01J 23/42 (2006.01)	209912	A61K 38/45 (2006.01)
209883	B01J 31/28 (2006.01)	209913	C07D 285/36 (2006.01)
209884	E04B 1/04 (2006.01)	209914	B66B 1/00 (2006.01)
209885	F26B 5/06 (2006.01)	209915	C05G 3/00 (2006.01)
209886	G01N 19/04 (2006.01)	209916	E21C 35/06 (2006.01)
209887	G08C 23/04 (2006.01)	209917	A21B 1/02 (2006.01)
209888	F01M 5/00 (2006.01)	209918	F24J 2/05 (2006.01)
209889	C22B 19/04 (2006.01)	209919	F23N 5/00 (2006.01)
209890	C01G 9/00 (2006.01)	209920	E02B 7/44 (2006.01)
209891	C01G 11/00 (2006.01)	209921	C08K 5/14 (2006.01)
209892	C01G 9/00 (2006.01)	209922	A61K 31/4045 (2006.01)
209893	C01G 9/08 (2006.01)	209923	C07C 259/04 (2006.01)
209894	C07C 251/34 (2006.01)	209924	E21F 3/00 (2006.01)
209895	C08J 5/18 (2006.01)	209925	C08L 27/18 (2006.01)
209896	C07C 13/38 (2006.01)	209926	C02F 11/00 (2006.01)
209897	C07D 281/16 (2006.01)	209927	B60N 2/08 (2006.01)
209898	F16D 65/097 (2006.01)	209928	A61K 38/21 (2006.01)
209899	E01B 27/06 (2006.01)	209929	B65C 1/02 (2006.01)
209900	E01B 27/06 (2006.01)	209930	B23B 45/16 (2006.01)
209901	C08G 69/44 (2006.01)	209931	C07D 261/04 (2006.01)
209902	E01B 27/16 (2006.01)	209932	E05D 11/00 (2006.01)
209903	E01B 29/05 (2006.01)	209933	F23K 5/02 (2006.01)
209904	E01B 27/16 (2006.01)	209934	B29C 45/16 (2006.01)
209905	A23L 1/29 (2006.01)	209935	H04R 19/04 (2006.01)
209906	C22B 34/12 (2006.01)	209936	A47B 9/00 (2006.01)
209907	E21F 13/08 (2006.01)	209937	G01N 33/483 (2006.01)
209908	A61K 9/16 (2006.01)	209938	A41D 19/00 (2006.01)
209909	H04M 3/424 (2006.01)	209939	C23F 15/00 (2006.01)
209910	C07J 1/00 (2006.01)	209940	G05D 16/00 (2006.01)

1	2	1	2
209941	H05B 6/66 (2006.01)	210006	A61G 5/02 (2006.01)
209942	G02B 6/24 (2006.01)	210007	G01N 29/275 (2006.01)
209943	A61K 31/4709 (2006.01)	210008	F22B 29/06 (2006.01)
209944	C01B 3/22 (2006.01)	210009	A61G 5/02 (2006.01)
209945	H04R 3/12 (2006.01)	210010	B60F 1/04 (2006.01)
209946	H01P 1/15 (2006.01)	210011	E04F 15/02 (2006.01)
209947	H01L 21/00 (2006.01)	210012	A24C 5/20 (2006.01)
209948	F23B 10/00 (2006.01)	210013	A61K 8/41 (2006.01)
209949	C07D 403/14 (2006.01)	210014	G02B 1/10 (2006.01)
209950	C08F 234/04 (2006.01)	210015	A61K 39/385 (2006.01)
209951	G05D 23/22 (2006.01)	210016	B60S 3/06 (2006.01)
209952	C07K 14/475 (2006.01)	210017	G01N 33/20 (2006.01)
209953	C07D 519/00 (2006.01)	210018	C03C 4/02 (2006.01)
209954	C07K 1/18 (2006.01)	210019	C07D 401/06 (2006.01)
209955	C07K 14/515 (2006.01)	210020	A24C 5/47 (2006.01)
209956	A47L 9/06 (2006.01)	210021	A61K 8/39 (2006.01)
209957	A47L 9/06 (2006.01)	210022	H04L 12/50 (2006.01)
209958	A62B 35/00 (2006.01)	210023	C12N 15/82 (2006.01)
209959	C08J 3/28 (2006.01)	210024	H02G 3/08 (2006.01)
209960	C08J 11/24 (2006.01)	210025	G01B 11/00 (2006.01)
209961	A01N 47/38 (2006.01)	210026	A61L 27/12 (2006.01)
209962	A01N 47/38 (2006.01)	210027	G03C 1/005 (2006.01)
209963	A01N 47/38 (2006.01)	210028	E21C 41/30 (2006.01)
209964	A01N 47/38 (2006.01)	210029	A24D 3/02 (2006.01)
209965	C07D 303/48 (2006.01)	210030	G05D 16/04 (2006.01)
209966	F16C 33/82 (2006.01)	210031	B23Q 11/10 (2006.01)
209967	C08B 37/00 (2006.01)	210032	E21D 11/15 (2006.01)
209968	G01N 33/24 (2006.01)	210033	C01D 1/28 (2006.01)
209969	A23B 5/05 (2006.01)	210034	A01N 43/653 (2006.01)
209970	C08L 23/06 (2006.01)	210035	G01N 25/68 (2006.01)
209971	B29C 43/00 (2006.01)	210036	G05F 1/56 (2006.01)
209972	B23P 17/00 (2006.01)	210037	B61L 1/06 (2006.01)
209973	G01N 33/00 (2006.01)	210038	H01J 37/26 (2006.01)
209974	G08B 3/10 (2006.01)	210039	H02P 3/24 (2006.01)
209975	F16D 65/52 (2006.01)	210040	F24H 1/40 (2006.01)
209976	F16C 17/10 (2006.01)	210041	C07C 43/11 (2006.01)
209977	E04G 5/00 (2006.01)	210042	G01N 27/83 (2006.01)
209978	C12N 7/00 (2006.01)	210043	C07C 17/02 (2006.01)
209979	A01M 7/00 (2006.01)	210044	C12P 13/06 (2006.01)
209980	F24H 1/24 (2006.01)	210045	C08L 7/00 (2006.01)
209981	A01C 23/02 (2006.01)	210046	H01P 1/38 (2006.01)
209982	C01G 45/00 (2006.01)	210047	H01P 1/10 (2006.01)
209983	F24F 3/02 (2006.01)	210048	B65D 1/24 (2006.01)
209984	F15B 15/14 (2006.01)	210049	B23P 17/02 (2006.01)
209985	A01K 53/00 (2006.01)	210050	E03C 1/22 (2006.01)
209986	C12N 1/20 (2006.01)	210051	F41H 5/00 (2006.01)
209987	C12N 1/20 (2006.01)	210052	G01N 31/22 (2006.01)
209988	C12N 1/20 (2006.01)	210053	G01W 1/02 (2006.01)
209989	A61K 38/08 (2006.01)	210054	C22B 58/00 (2006.01)
209990	C09J 133/00 (2006.01)	210055	A24D 3/02 (2006.01)
209991	E04G 23/00 (2006.01)	210056	H01P 1/10 (2006.01)
209992	A23K 1/18 (2006.01)	210057	H04Q 7/32 (2006.01)
209993	B01J 23/89 (2006.01)	210058	E21F 17/06 (2006.01)
209994	C12N 15/40 (2006.01)	210059	C07D 211/14 (2006.01)
209995	A01C 7/12 (2006.01)	210060	G01S 7/34 (2006.01)
209996	G01N 33/24 (2006.01)	210061	H01F 7/18 (2006.01)
209997	G01N 33/574 (2006.01)	210062	C07F 9/40 (2006.01)
209998	C12N 5/00 (2006.01)	210063	A24C 5/47 (2006.01)
209999	A24C 5/39 (2006.01)	210064	C09J 161/28 (2006.01)
210000	C07D 251/26 (2006.01)	210065	C07D 453/02 (2006.01)
210001	A21D 8/02 (2006.01)	210066	C07D 403/12 (2006.01)
210002	B25J 18/04 (2006.01)	210067	B02C 19/18 (2006.01)
210003	B60K 6/20 (2006.01)	210068	G02B 5/128 (2006.01)
210004	B60K 6/20 (2006.01)	210069	C08K 9/08 (2006.01)
210005	B01J 27/188 (2006.01)	210070	C08L 75/04 (2006.01)

1	2	1	2
210071	G01N 25/18 (2006.01)	210076	B65D 81/32 (2006.01)
210072	B60B 17/00 (2006.01)	210077	G03C 1/005 (2006.01)
210073	H02M 5/45 (2006.01)	210078	F23G 7/05 (2006.01)
210074	B60C 25/14 (2006.01)	210079	C08J 11/06 (2006.01)
210075	G01R 22/00 (2006.01)	210080	G01N 33/00 (2006.01)

342

TŁUMACZENIA PATENTÓW EUROPEJSKICH

Poniższe zestawienie zawiera kolejno: kod rodzaju tłumaczenia patentu europejskiego chronionego na terytorium Rzeczypospolitej Polskiej, datę publikacji o udzieleniu lub zmianie patentu europejskiego, rok wydania i numer Europejskiego Biuletynu Patentowego, w którym ogłoszono o udzieleniu lub zmianie patentu, numer patentu europejskiego.

T3 (97) 04 05 2011	2011/18	EP 1459988 B1	T3 (97) 29 06 2011	2011/26	EP 1690144 B1
T3 (97) 08 06 2011	2011/23	EP 1584869 B1	T3 (97) 20 04 2011	2011/16	EP 1694582 B1
T3 (97) 22 06 2011	2011/25	EP 1591424 B1	T3 (97) 29 06 2011	2011/26	EP 1716131 B1
T3 (97) 11 05 2011	2011/19	EP 1616621 B1	T3 (97) 15 06 2011	2011/24	EP 1704037 B1
T3 (97) 09 02 2011	2011/06	EP 1508941 B1	T3 (97) 08 06 2011	2011/23	EP 1691751 B1
T3 (97) 08 12 2010	2010/49	EP 1561633 B1	T3 (97) 18 05 2011	2011/20	EP 1699359 B1
T3 (97) 08 06 2011	2011/23	EP 1544739 B1	T3 (97) 29 06 2011	2011/26	EP 1699784 B1
T3 (97) 29 06 2011	2011/26	EP 1464773 B1	T3 (97) 16 03 2011	2011/11	EP 1694828 B1
T3 (97) 15 06 2011	2011/24	EP 1473805 B1	T3 (97) 29 06 2011	2011/26	EP 1555219 B1
T3 (97) 10 08 2011	2011/32	EP 1580299 B1	T3 (97) 09 02 2011	2011/06	EP 1580855 B1
T3 (97) 18 05 2011	2011/20	EP 1519076 B1	T3 (97) 15 06 2011	2011/24	EP 1584396 B1
T3 (97) 15 06 2011	2011/24	EP 1530412 B1	T3 (97) 22 06 2011	2011/25	EP 1602633 B1
T3 (97) 29 06 2011	2011/26	EP 1652586 B1	T3 (97) 08 06 2011	2011/23	EP 1714605 B1
T3 (97) 15 06 2011	2011/24	EP 1611034 B1	T3 (97) 20 07 2011	2011/29	EP 1596015 B1
T3 (97) 29 06 2011	2011/26	EP 1615982 B1	T3 (97) 30 03 2011	2011/13	EP 1762691 B1
T3 (97) 08 06 2011	2011/23	EP 1618155 B1	T3 (97) 08 06 2011	2011/23	EP 1637393 B1
T3 (97) 08 06 2011	2011/23	EP 1618514 B1	T3 (97) 27 07 2011	2011/30	EP 1776870 B1
T3 (97) 15 06 2011	2011/24	EP 1614088 B1	T3 (97) 20 07 2011	2011/29	EP 1661929 B1
T3 (97) 29 06 2011	2011/26	EP 1622986 B1	T3 (97) 15 06 2011	2011/24	EP 1745980 B1
T3 (97) 15 06 2011	2011/24	EP 1699480 B1	T3 (97) 22 06 2011	2011/25	EP 1715312 B1
T3 (97) 06 04 2011	2011/14	EP 1694898 B1	T3 (97) 15 06 2011	2011/24	EP 1684045 B1
T3 (97) 22 06 2011	2011/25	EP 1748936 B1	T3 (97) 13 07 2011	2011/28	EP 1672017 B1
T3 (97) 24 08 2011	2011/34	EP 1631606 B1	T3 (97) 15 06 2011	2011/24	EP 1559825 B1
T3 (97) 10 08 2011	2011/32	EP 1644447 B1	T3 (97) 29 06 2011	2011/26	EP 1656858 B1
T3 (97) 15 06 2011	2011/24	EP 1639215 B1	T3 (97) 29 06 2011	2011/26	EP 1577282 B1
T3 (97) 15 06 2011	2011/24	EP 1646505 B1	T3 (97) 15 06 2011	2011/24	EP 1703733 B1
T3 (97) 15 06 2011	2011/24	EP 1645157 B1	T3 (97) 18 05 2011	2011/20	EP 1703733 B1
T3 (97) 20 04 2011	2011/16	EP 1651838 B1	T3 (97) 15 06 2011	2011/24	EP 1836232 B1
T3 (97) 10 08 2011	2011/32	EP 1766871 B1	T5 (97) 20 02 2008	2008/08	EP 1708930 B1
T3 (97) 20 04 2011	2011/16	EP 1625142 B1	T3 (97) 08 06 2011	2011/23	EP 1716286 B1
T3 (97) 11 05 2011	2011/19	EP 1656494 B1	T3 (97) 15 06 2011	2011/24	EP 1717229 B1
T3 (97) 16 02 2011	2011/07	EP 1651122 B1	T3 (97) 03 08 2011	2011/31	EP 1727853 B1
T3 (97) 01 06 2011	2011/22	EP 1768837 B1	T3 (97) 29 06 2011	2011/26	EP 1725825 B1
T3 (97) 22 06 2011	2011/25	EP 1660115 B1	T3 (97) 09 02 2011	2011/06	EP 1740500 B1
T3 (97) 25 05 2011	2011/21	EP 1648987 B1	T3 (97) 08 06 2011	2011/23	EP 1732968 B1
T3 (97) 30 03 2011	2011/13	EP 1656077 B1	T3 (97) 20 07 2011	2011/29	EP 1751117 B1
T3 (97) 15 06 2011	2011/24	EP 1663533 B1	T3 (97) 29 06 2011	2011/26	EP 1727786 B1
T3 (97) 08 06 2011	2011/23	EP 1658689 B1	T3 (97) 08 06 2011	2011/23	EP 1732548 B1
T3 (97) 15 06 2011	2011/24	EP 1660571 B1	T3 (97) 15 06 2011	2011/24	EP 1767149 B1
T3 (97) 27 04 2011	2011/17	EP 1666433 B1	T3 (97) 29 06 2011	2011/26	EP 1769370 B1
T3 (97) 18 05 2011	2011/20	EP 1660388 B1	T3 (97) 22 06 2011	2011/25	EP 1748985 B1
T3 (97) 15 12 2010	2010/50	EP 1678297 B1	T3 (97) 20 07 2011	2011/29	EP 1748829 B1
T3 (97) 10 08 2011	2011/32	EP 1646291 B1	T3 (97) 20 04 2011	2011/16	EP 1776290 B1
T3 (97) 29 06 2011	2011/26	EP 1663896 B1	T3 (97) 03 08 2011	2011/31	EP 1755569 B1
T3 (97) 08 06 2011	2011/23	EP 1694271 B1	T5 (97) 31 10 2007	2007/44	EP 1755606 B1
T3 (97) 29 06 2011	2011/26	EP 1678143 B1	T6 (97) 14 11 2007	2007/46	EP 1761529 B1
T3 (97) 22 06 2011	2011/25	EP 1684847 B1	T3 (97) 20 10 2010	2010/42	EP 1909598 B1
T3 (97) 22 06 2011	2011/25	EP 1677609 B1	T3 (97) 08 06 2011	2011/23	EP 1758979 B1
T3 (97) 20 04 2011	2011/16	EP 1680140 B1	T3 (97) 22 06 2011	2011/25	EP 1771121 B1
			T3 (97) 15 06 2011	2011/24	EP 1827441 B1
			T3 (97) 06 07 2011	2011/27	EP 1799557 B1
			T3 (97) 22 06 2011	2011/25	EP 2111511 B1
			T3 (97) 06 07 2011	2011/27	EP 1792888 B1
			T3 (97) 15 06 2011	2011/24	EP 1773472 B1
			T3 (97) 15 06 2011	2011/24	EP 1827699 B1
			T3 (97) 15 06 2011	2011/24	EP 1784399 B1
			T3 (97) 01 06 2011	2011/22	EP 1802748 B1
			T3 (97) 13 04 2011	2011/15	EP 1793661 B1
			T3 (97) 08 06 2011	2011/23	EP 1812542 B1
			T3 (97) 22 06 2011	2011/25	EP 1811888 B1
			T3 (97) 06 07 2011	2011/27	EP 1966058 B1
			T3 (97) 20 07 2011	2011/29	EP 1817282 B1
			T3 (97) 10 08 2011	2011/32	EP 1812729 B1
			T3 (97) 22 06 2011	2011/25	EP 1827142 B1
			T3 (97) 21 07 2010	2010/29	EP 1809320 B1
			T3 (97) 22 06 2011	2011/25	EP 1831905 B1
			T3 (97) 15 06 2011	2011/24	EP 1965130 B1
			T3 (97) 25 05 2011	2011/21	EP 1951654 B1

T3 (97) 26 01 2011	2011/04	EP 1843866 B1	T3 (97) 12 01 2011	2011/02	EP 1951904 B1
T3 (97) 15 06 2011	2011/24	EP 1856451 B1	T3 (97) 15 06 2011	2011/24	EP 1974020 B1
T3 (97) 15 06 2011	2011/24	EP 1819789 B1	T3 (97) 20 04 2011	2011/16	EP 2064078 B1
T3 (97) 02 02 2011	2011/05	EP 1835951 B1	T3 (97) 03 08 2011	2011/31	EP 1989174 B1
T3 (97) 25 05 2011	2011/21	EP 1766012 B1	T3 (97) 06 04 2011	2011/14	EP 1965773 B1
T3 (97) 15 06 2011	2011/24	EP 1766093 B1	T3 (97) 18 05 2011	2011/20	EP 1940262 B1
T3 (97) 15 06 2011	2011/24	EP 1688401 B1	T3 (97) 29 06 2011	2011/26	EP 1966624 B1
T3 (97) 29 06 2011	2011/26	EP 1693928 B1	T3 (97) 29 06 2011	2011/26	EP 1969891 B1
T3 (97) 06 07 2011	2011/27	EP 1724799 B1	T3 (97) 29 06 2011	2011/26	EP 1818532 B1
T3 (97) 10 08 2011	2011/32	EP 1860332 B1	T3 (97) 29 06 2011	2011/26	EP 1943977 B1
T3 (97) 11 05 2011	2011/19	EP 1865687 B1	T3 (97) 27 07 2011	2011/30	EP 1814202 B1
T3 (97) 08 06 2011	2011/23	EP 1788276 B1	T3 (97) 29 06 2011	2011/26	EP 1953130 B1
T3 (97) 15 06 2011	2011/24	EP 1710772 B1	T3 (97) 03 08 2011	2011/31	EP 1829999 B1
T3 (97) 29 06 2011	2011/26	EP 1800712 B1	T3 (97) 04 05 2011	2011/18	EP 1826279 B1
T3 (97) 22 06 2011	2011/25	EP 1780345 B1	T3 (97) 01 06 2011	2011/22	EP 1832756 B1
T3 (97) 15 06 2011	2011/24	EP 1798826 B1	T3 (97) 29 06 2011	2011/26	EP 1848213 B1
T3 (97) 15 06 2011	2011/24	EP 1790804 B1	T3 (97) 08 06 2011	2011/23	EP 1849370 B1
T3 (97) 06 07 2011	2011/27	EP 1691007 B1	T3 (97) 22 06 2011	2011/25	EP 1985845 B1
T3 (97) 09 03 2011	2011/10	EP 1702855 B1	T3 (97) 29 06 2011	2011/26	EP 1985717 B1
T3 (97) 15 06 2011	2011/24	EP 1842714 B1	T3 (97) 22 06 2011	2011/25	EP 1988235 B1
T3 (97) 08 06 2011	2011/23	EP 1916015 B1	T3 (97) 10 08 2011	2011/32	EP 1897480 B1
T3 (97) 08 06 2011	2011/23	EP 1921019 B1	T3 (97) 10 08 2011	2011/32	EP 2005835 B1
T3 (97) 17 08 2011	2011/33	EP 1818499 B1	T3 (97) 27 07 2011	2011/30	EP 2008736 B1
T3 (97) 29 06 2011	2011/26	EP 1835822 B1	T3 (97) 22 06 2011	2011/25	EP 2018811 B1
T3 (97) 22 06 2011	2011/25	EP 1849326 B1	T3 (97) 22 06 2011	2011/25	EP 1887411 B1
T3 (97) 18 05 2011	2011/20	EP 1843834 B1	T3 (97) 20 04 2011	2011/16	EP 1909055 B1
T3 (97) 15 12 2010	2010/50	EP 1850993 B1	T3 (97) 06 07 2011	2011/27	EP 2045054 B1
T3 (97) 15 06 2011	2011/24	EP 1888146 B1	T3 (97) 13 04 2011	2011/15	EP 2039871 B1
T3 (97) 29 06 2011	2011/26	EP 1918385 B1	T3 (97) 22 06 2011	2011/25	EP 1914842 B1
T3 (97) 22 06 2011	2011/25	EP 1849222 B1	T3 (97) 08 06 2011	2011/23	EP 2055830 B1
T3 (97) 13 07 2011	2011/28	EP 1746848 B1	T3 (97) 08 06 2011	2011/23	EP 2055831 B1
T3 (97) 02 03 2011	2011/09	EP 2010563 B1	T3 (97) 15 06 2011	2011/24	EP 2060415 B1
T3 (97) 29 06 2011	2011/26	EP 1871901 B1	T3 (97) 29 06 2011	2011/26	EP 1990151 B1
T3 (97) 08 06 2011	2011/23	EP 1879895 B1	T3 (97) 27 04 2011	2011/17	EP 2045124 B1
T3 (97) 15 06 2011	2011/24	EP 1867034 B1	T3 (97) 22 06 2011	2011/25	EP 1894564 B1
T3 (97) 15 06 2011	2011/24	EP 1871694 B1	T3 (97) 29 06 2011	2011/26	EP 1842419 B1
T3 (97) 29 06 2011	2011/26	EP 1888878 B1	T3 (97) 11 05 2011	2011/19	EP 1813356 B1
T3 (97) 15 12 2010	2010/50	EP 1886306 B1	T3 (97) 08 06 2011	2011/23	EP 1988208 B1
T3 (97) 29 06 2011	2011/26	EP 1903723 B1	T3 (97) 06 07 2011	2011/27	EP 1990698 B1
T3 (97) 22 06 2011	2011/25	EP 2011301 B1	T3 (97) 09 03 2011	2011/10	EP 1997951 B1
T3 (97) 22 06 2011	2011/25	EP 1896317 B1	T3 (97) 26 01 2011	2011/04	EP 2011913 B1
T3 (97) 22 06 2011	2011/25	EP 1922199 B1	T3 (97) 20 04 2011	2011/16	EP 1895223 B1
T3 (97) 15 06 2011	2011/24	EP 1937650 B1	T3 (97) 15 06 2011	2011/24	EP 2018015 B1
T3 (97) 27 07 2011	2011/30	EP 1921968 B1	T3 (97) 13 07 2011	2011/28	EP 2031081 B1
T3 (97) 20 07 2011	2011/29	EP 1898825 B1	T3 (97) 25 05 2011	2011/21	EP 2037068 B1
T3 (97) 22 06 2011	2011/25	EP 1912979 B1	T3 (97) 22 06 2011	2011/25	EP 1903812 B1
T3 (97) 29 06 2011	2011/26	EP 1910336 B1	T3 (97) 22 06 2011	2011/25	EP 1912014 B1
T3 (97) 06 07 2011	2011/27	EP 1881879 B1	T3 (97) 15 06 2011	2011/24	EP 1936071 B1
T3 (97) 18 05 2011	2011/20	EP 1934100 B1	T3 (97) 08 06 2011	2011/23	EP 1884158 B1
T3 (97) 29 06 2011	2011/26	EP 1928499 B1	T3 (97) 16 02 2011	2011/07	EP 2014562 B1
T3 (97) 30 03 2011	2011/13	EP 1941113 B1	T3 (97) 15 06 2011	2011/24	EP 2062760 B1
T3 (97) 08 06 2011	2011/23	EP 1940383 B1	T3 (97) 08 06 2011	2011/23	EP 1973631 B1
T3 (97) 15 06 2011	2011/24	EP 1954421 B1	T3 (97) 29 06 2011	2011/26	EP 2024447 B1
T3 (97) 22 06 2011	2011/25	EP 1921939 B1	T3 (97) 18 05 2011	2011/20	EP 1924032 B1
T3 (97) 27 07 2011	2011/30	EP 1951697 B1	T3 (97) 29 06 2011	2011/26	EP 1979796 B1
T3 (97) 20 07 2011	2011/29	EP 1968398 B1	T3 (97) 29 06 2011	2011/26	EP 1976697 B1
T3 (97) 22 06 2011	2011/25	EP 2049614 B1	T3 (97) 29 06 2011	2011/26	EP 1981981 B1
T3 (97) 29 06 2011	2011/26	EP 1949393 B1	T3 (97) 27 04 2011	2011/17	EP 1979473 B1
T3 (97) 15 06 2011	2011/24	EP 1937664 B1	T3 (97) 13 04 2011	2011/15	EP 1996251 B1
T3 (97) 03 08 2011	2011/31	EP 1963295 B1	T3 (97) 16 02 2011	2011/07	EP 2020979 B1
T3 (97) 27 07 2011	2011/30	EP 1966016 B1	T3 (97) 11 05 2011	2011/19	EP 2120623 B1
T3 (97) 22 06 2011	2011/25	EP 1931484 B1	T3 (97) 15 06 2011	2011/24	EP 2026927 B1
T3 (97) 22 06 2011	2011/25	EP 1950219 B1	T3 (97) 29 06 2011	2011/26	EP 2066796 B1
T3 (97) 29 06 2011	2011/26	EP 1928875 B1	T3 (97) 27 07 2011	2011/30	EP 2040702 B1
T3 (97) 29 06 2011	2011/26	EP 1969112 B1	T3 (97) 29 06 2011	2011/26	EP 1996795 B1
T3 (97) 04 05 2011	2011/18	EP 1965631 B1	T3 (97) 11 05 2011	2011/19	EP 2007963 B1
T3 (97) 15 06 2011	2011/24	EP 1965691 B1	T3 (97) 15 06 2011	2011/24	EP 2007507 B1

T3 (97) 27 04 2011	2011/17	EP 2010702 B1	T3 (97) 22 06 2011	2011/25	EP 2146428 B1
T3 (97) 06 07 2011	2011/27	EP 1979583 B1	T3 (97) 08 06 2011	2011/23	EP 2027946 B1
T3 (97) 15 06 2011	2011/24	EP 2007769 B1	T3 (97) 29 06 2011	2011/26	EP 2165807 B1
T3 (97) 08 06 2011	2011/23	EP 2001734 B1	T3 (97) 15 06 2011	2011/24	EP 2042814 B1
T3 (97) 15 09 2010	2010/37	EP 1984835 B1	T3 (97) 29 06 2011	2011/26	EP 2179932 B1
T3 (97) 06 07 2011	2011/27	EP 2015999 B1	T3 (97) 06 04 2011	2011/14	EP 2070407 B1
T3 (97) 25 05 2011	2011/21	EP 2040898 B1	T3 (97) 29 06 2011	2011/26	EP 2157583 B1
T3 (97) 29 06 2011	2011/26	EP 2021836 B1	T3 (97) 22 06 2011	2011/25	EP 2042036 B1
T3 (97) 06 07 2011	2011/27	EP 2049464 B1	T3 (97) 29 06 2011	2011/26	EP 2025756 B1
T3 (97) 15 06 2011	2011/24	EP 2049215 B1	T3 (97) 29 06 2011	2011/26	EP 2093734 B1
T3 (97) 15 06 2011	2011/24	EP 2046830 B1	T3 (97) 25 05 2011	2011/21	EP 2110593 B1
T3 (97) 25 05 2011	2011/21	EP 2049623 B1	T3 (97) 27 04 2011	2011/17	EP 2088438 B1
T3 (97) 15 06 2011	2011/24	EP 2050176 B1	T3 (97) 20 04 2011	2011/16	EP 2062832 B1
T3 (97) 15 06 2011	2011/24	EP 2046398 B1	T3 (97) 13 07 2011	2011/28	EP 1974851 B1
T3 (97) 06 07 2011	2011/27	EP 2077996 B1	T3 (97) 06 07 2011	2011/27	EP 1987915 B1
T3 (97) 08 06 2011	2011/23	EP 2064185 B1	T3 (97) 13 07 2011	2011/28	EP 1988033 B1
T3 (97) 03 11 2010	2010/44	EP 2138848 B1	T3 (97) 08 06 2011	2011/23	EP 2048375 B1
T3 (97) 22 06 2011	2011/25	EP 2089289 B1	T3 (97) 29 06 2011	2011/26	EP 1998099 B1
T3 (97) 22 06 2011	2011/25	EP 2172430 B1	T3 (97) 22 06 2011	2011/25	EP 2034258 B1
T3 (97) 29 06 2011	2011/26	EP 2066466 B1	T3 (97) 22 06 2011	2011/25	EP 2042448 B1
T3 (97) 15 06 2011	2011/24	EP 2051652 B1	T3 (97) 25 05 2011	2011/21	EP 2017265 B1
T3 (97) 15 06 2011	2011/24	EP 2064021 B1	T3 (97) 25 05 2011	2011/21	EP 2050435 B1
T3 (97) 22 06 2011	2011/25	EP 2066523 B1	T3 (97) 15 06 2011	2011/24	EP 2181789 B1
T3 (97) 25 05 2011	2011/21	EP 2066842 B1	T3 (97) 03 08 2011	2011/31	EP 2003073 B1
T3 (97) 06 07 2011	2011/27	EP 2176622 B1	T3 (97) 13 07 2011	2011/28	EP 2154065 B1
T3 (97) 06 07 2011	2011/27	EP 2062602 B1	T3 (97) 22 06 2011	2011/25	EP 2157122 B1
T3 (97) 08 06 2011	2011/23	EP 2061352 B1	T3 (97) 20 07 2011	2011/29	EP 2125542 B1
T3 (97) 04 05 2011	2011/18	EP 2106220 B1	T3 (97) 15 06 2011	2011/24	EP 2027747 B1
T3 (97) 13 04 2011	2011/15	EP 2068935 B1	T3 (97) 03 08 2011	2011/31	EP 2114970 B1
T3 (97) 08 06 2011	2011/23	EP 2099462 B1	T3 (97) 22 06 2011	2011/25	EP 2120936 B1
T3 (97) 15 06 2011	2011/24	EP 2074843 B1	T3 (97) 11 05 2011	2011/19	EP 2144724 B1
T3 (97) 22 06 2011	2011/25	EP 2066790 B1	T3 (97) 08 06 2011	2011/23	EP 2125278 B1
T3 (97) 29 06 2011	2011/26	EP 2094409 B1	T3 (97) 01 06 2011	2011/22	EP 2118585 B1
T3 (97) 01 06 2011	2011/22	EP 2076123 B1	T3 (97) 13 07 2011	2011/28	EP 2134456 B1
T3 (97) 06 07 2011	2011/27	EP 2078129 B1	T3 (97) 15 06 2011	2011/24	EP 2114168 B1
T3 (97) 22 06 2011	2011/25	EP 2083629 B1	T3 (97) 06 07 2011	2011/27	EP 2126248 B1
T3 (97) 18 05 2011	2011/20	EP 2081852 B1	T3 (97) 19 01 2011	2011/03	EP 2125180 B1
T3 (97) 15 06 2011	2011/24	EP 2097434 B1	T3 (97) 03 08 2011	2011/31	EP 2132589 B1
T3 (97) 15 06 2011	2011/24	EP 2069257 B1	T3 (97) 15 06 2011	2011/24	EP 2107867 B1
T3 (97) 22 06 2011	2011/25	EP 2125429 B1	T3 (97) 15 06 2011	2011/24	EP 2156464 B1
T3 (97) 18 05 2011	2011/20	EP 2092606 B1	T3 (97) 29 06 2011	2011/26	EP 2143148 B1
T3 (97) 27 07 2011	2011/30	EP 2205202 B1	T3 (97) 09 03 2011	2011/10	EP 2144947 B1
T3 (97) 23 03 2011	2011/12	EP 2091843 B1	T3 (97) 17 08 2011	2011/33	EP 2129216 B1
T3 (97) 29 06 2011	2011/26	EP 2079674 B1	T3 (97) 22 06 2011	2011/25	EP 2158132 B1
T3 (97) 23 03 2011	2011/12	EP 2087147 B1	T3 (97) 15 06 2011	2011/24	EP 2137449 B1
T3 (97) 15 06 2011	2011/24	EP 2198106 B1	T3 (97) 25 05 2011	2011/21	EP 2142756 B1
T3 (97) 29 06 2011	2011/26	EP 2219801 B1	T3 (97) 08 06 2011	2011/23	EP 2145064 B1
T3 (97) 13 07 2011	2011/28	EP 2118954 B1	T3 (97) 15 06 2011	2011/24	EP 2205359 B1
T3 (97) 22 06 2011	2011/25	EP 2097444 B1	T3 (97) 08 06 2011	2011/23	EP 2176042 B1
T3 (97) 02 03 2011	2011/09	EP 2089656 B1	T3 (97) 08 06 2011	2011/23	EP 2135091 B1
T3 (97) 22 06 2011	2011/25	EP 2094749 B1	T3 (97) 25 05 2011	2011/21	EP 2152089 B1
T3 (97) 08 06 2011	2011/23	EP 2114177 B1	T3 (97) 08 06 2011	2011/23	EP 2134528 B1
T3 (97) 19 01 2011	2011/03	EP 1923022 B1	T3 (97) 22 06 2011	2011/25	EP 2162653 B1
T3 (97) 27 07 2011	2011/30	EP 1990182 B1	T3 (97) 06 07 2011	2011/27	EP 2154976 B1
T3 (97) 22 06 2011	2011/25	EP 1961299 B1	T3 (97) 07 09 2011	2011/36	EP 2155979 B1
T3 (97) 15 06 2011	2011/24	EP 2100692 B1	T3 (97) 15 06 2011	2011/24	EP 2142570 B1
T3 (97) 29 06 2011	2011/26	EP 1972222 B1	T3 (97) 06 07 2011	2011/27	EP 2150477 B1
T3 (97) 29 06 2011	2011/26	EP 1983129 B1	T3 (97) 25 05 2011	2011/21	EP 2150763 B1
T3 (97) 15 06 2011	2011/24	EP 2108537 B1	T3 (97) 11 05 2011	2011/19	EP 2167298 B1
T3 (97) 18 05 2011	2011/20	EP 1985464 B1	T3 (97) 29 06 2011	2011/26	EP 2144969 B1
T3 (97) 22 06 2011	2011/25	EP 1997978 B1	T3 (97) 15 06 2011	2011/24	EP 2144709 B1
T3 (97) 29 06 2011	2011/26	EP 2128383 B1	T3 (97) 15 06 2011	2011/24	EP 2145110 B1
T3 (97) 22 06 2011	2011/25	EP 1997623 B1	T3 (97) 08 06 2011	2011/23	EP 2170729 B1
T3 (97) 22 06 2011	2011/25	EP 2025583 B1	T3 (97) 08 06 2011	2011/23	EP 2178765 B1
T3 (97) 15 06 2011	2011/24	EP 2100808 B1	T3 (97) 11 05 2011	2011/19	EP 2173843 B1
T3 (97) 29 06 2011	2011/26	EP 2140753 B1	T3 (97) 22 06 2011	2011/25	EP 2218207 B1
T3 (97) 25 05 2011	2011/21	EP 1980560 B1			

367029	03/2005	374576	22/2005
367155	04/2005	374656	22/2005
367411	04/2005	374759	22/2005
367457	04/2005	374817	22/2005
367496	22/2005	374925	23/2006
367761	23/2005	374931	23/2006
367779	05/2005	375066	23/2005
368095	24/2005	375104	24/2005
368498	26/2005	375229	24/2005
368610	07/2005	375254	24/2005
368661	26/2005	375423	25/2006
368761	26/2005	375456	25/2006
368994	07/2005	375627	25/2005
369191	05/2006	375717	26/2006
369272	03/2006	375793	25/2005
369305	08/2005	375811	25/2005
369833	09/2005	375844	25/2005
369903	06/2006	375858	01/2007
370195	10/2005	376086	25/2005
370315	10/2005	376126	02/2007
370387	07/2006	376181	02/2007
370497	08/2006	376376	26/2005
370499	08/2006	376450	26/2005
370551	11/2005	376470	26/2005
370581	11/2005	376525	01/2006
370666	11/2005	376621	01/2006
370839	11/2005	376704	01/2006
370842	11/2005	376741	01/2006
371358	11/2006	376849	05/2007
371399	11/2006	376970	02/2006
371521	13/2005	377239	02/2006
371626	13/2005	377252	07/2007
371678	13/2005	377323	02/2006
371763	13/2005	377340	07/2007
371834	13/2006	377376	03/2006
371909	13/2006	377470	03/2006
371993	14/2006	377484	08/2007
372084	14/2005	377631	03/2006
372089	14/2005	377653	03/2006
372145	14/2005	377736	04/2006
372179	14/2005	377961	10/2007
372235	15/2006	378007	10/2007
372374	15/2005	378092	11/2007
372438	16/2006	378181	05/2006
372445	15/2005	378286	12/2007
372622	15/2005	378293	06/2006
372663	15/2005	378346	06/2006
372722	15/2005	378547	14/2007
372731	17/2006	378583	09/2006
372756	16/2005	378895	17/2007
372804	16/2005	379009	13/2006
372880	16/2005	379088	17/2006
372881	16/2005	379106	19/2007
372931	16/2005	379185	19/2007
373298	17/2005	379200	19/2007
373301	17/2005	379218	20/2007
373395	17/2005	379390 ^{u)}	21/2007
373618	18/2005	379676	24/2007
373753	19/2006	379834	17/2007
373866	19/2005	379853	25/2007
373998	19/2005	380109	01/2008
374081	19/2005	380167	02/2008
374104	19/2005	380229	02/2008
374228	20/2005	380346	03/2008
374277	20/2005	380633 ^{u)}	06/2007
374295	21/2006	380701	07/2008
374416	21/2006	381045	11/2008

381216	12/2008	384856 ^{u)}	21/2009
381284	13/2008	385245	24/2009
381719	17/2008	385295	25/2009
383388	07/2009	385491 ^{u)}	01/2010
383640	10/2009	386343	09/2010
383680 ^{u)}	08/2009	390439	17/2011
384255	15/2009	390690(365030)	11/2010
384452	17/2009	391409(380557)	15/2010

^{u)} zgłoszenie będzie rozpatrywane jako zgłoszenie wzoru użytkowego

344

DECYZJE O ODMOWIE UDZIELENIA DODATKOWEGO PRAWA OCHRONNEGO

Poniższe zestawienie zawiera kolejno: numer patentu podstawowego i tytuł wynalazku, nazwisko i imię lub nazwę i adres uprawnionego, numer i datę pierwszego zezwolenia na wprowadzenie produktu na rynek, numer i datę pierwszego zezwolenia w Unii Europejskiej na wprowadzenie produktu na rynek oraz nazwę organu, który je wydał, oznaczenie produktu opisanego w tym zezwoleniu.

(B1) 187756

Chlorowcopirymidyny, sposób ich wytwarzania, środki do zwalczania szkodników oraz zastosowanie związków do zwalczania niepożądanych mikroorganizmów
0073/0187756 2006 01 06
BAYER CROPSCIENCE AG,, MONHEIM, Niemcy
R-28/2005 2005 07 07 Scenic 080 FS
1535 z 2004 2004 08 17 Bayer UK831

(B1) 173643

Sposób wytwarzania nowych połączonych cyklicznych poliamin o aktywności przeciwko HIV
0152/0173643 2010 01 25
Genzyme Global S.à.r.l, MÛNSBACH, Luksemburg
EU/1/09/537/001 2009 07 31 Mozobil-Plerixafor

345

DECYZJE O UMORZENIU POSTĘPOWANIA (wydane po ogłoszeniu o zgłoszeniu)

Poniższe zestawienie zawiera kolejno: numer zgłoszenia wynalazku oraz numer i rok wydania Biuletynu Urzędu Patentowego, w którym zgłoszenie zostało ogłoszone (dla zgłoszeń wydzielonych umieszczono w nawiasie numer zgłoszenia macierzystego).

354834	01/2003	371479	14/2006
358356	15/2004	372047	14/2005
360330	26/2003	372531	15/2005
360756	26/2003	373133	17/2005
360865	26/2003	373266	17/2005
365106	26/2004	374328	21/2005
365549	18/2004	374987	23/2006
365651	18/2004	375665	25/2006
365871	18/2004	375735	25/2005
365982	19/2004	375822	26/2006
367608	22/2005	376180	02/2007
367609	22/2005	377150	02/2006
367823	05/2005	377191	02/2006
367936	05/2005	377266	02/2006
369415	08/2005	377639	03/2006
369846	09/2005	377985	10/2007
371043	12/2005	378013	10/2006

378374	13/2007	384328	16/2009
378607	14/2007	385959	05/2010
379268	20/2007	387245(365222)	26/2004
380091	01/2008	387863 ^{u)}	22/2010
380232	02/2008	389994	14/2011
380267	01/2007	390159	15/2011
381958	19/2008	392474(382390) ^{u)}	25/2010
383285	06/2009		

^{u)} zgłoszenie będzie rozpatrywane jako zgłoszenie wzoru użytkowego

346

DECYZJE STWIERDZAJĄCE WYGAŚNIĘCIE DECYZJI O UDZIELENIU PATENTU

Poniższe zestawienie zawiera kolejno: numer zgłoszenia wynalazku oraz numer i rok wydania Biuletynu Urzędu Patentowego, w którym zgłoszenie zostało ogłoszone (dla zgłoszeń wydzielonych umieszczono w nawiasie numer zgłoszenia macierzystego).

346828	21/2001	369377	03/2006
354036	25/2003	369744	05/2006
358772	17/2004	369782	05/2006
358879	18/2004	370639	11/2005
359043	19/2004	371142	10/2006
360137	18/2004	371941	14/2006
361239	02/2005	371983	14/2006
361452	20/2004	372087	14/2005
361499	03/2005	372387	15/2006
361896	05/2005	372436	16/2006
362907	08/2005	372446	15/2005
363050	23/2004	373183	18/2006
363709	11/2005	373683	19/2006
363818	11/2004	374332	21/2006
365017	17/2005	374511	22/2006
365259	17/2005	376146	02/2007
365363	17/2004	379298	20/2007
366785	03/2005	380703	07/2008
367664	17/2005	381357	11/2007
368172	24/2005	382063	20/2008
368475	25/2005	382611	26/2008
368482	25/2005	383483	08/2009
369082	02/2006	384051	12/2008
369215	02/2006	388999(370995)	22/2009
369319	03/2006		

347

WPISY I ZMIANY W REJESTRZE PATENTOWYM (nieuwzględnione w innych samodzielnych ogłoszeniach)

Poniższe zestawienie zawiera kolejno: kod rodzaju patentu, numer patentu, datę wpisu, oznaczenie rubryki, w której dokonano wpisu lub zmiany oraz treść wpisu. Poszczególne rubryki rejestru patentowego zawierają następujące dane:

rubryka A - nazwisko i imię albo nazwa, miejsce zamieszkania albo siedziba uprawnionego z patentu (miejscowość, kraj) oraz numer identyfikacji podatkowej NIP, a także numer PESEL albo numer identyfikacyjny REGON, o ile zgłaszający je wskazał,

rubryka B - tytuł wynalazku,

rubryka C - nazwisko i imię twórcy wynalazku oraz jego miejsce zamieszkania (miejscowość, kraj),

rubryka D - prawa ograniczające patent,

rubryka E - wpisy uzupełniające stan prawny patentu (w szczególności patenty dodatkowe, zamiana patentu dodatkowego na patent), a także numer dodatkowego prawa ochronnego, data pierwszego zezwolenia na wprowadzenie produktu na rynek w Rzeczypospolitej Polskiej i Unii Europejskiej oraz oznaczenie organu, który wydał zezwolenie,

rubryka F - wnioski o unieważnienie i sprzeciwy, wnioski o udzielenie dodatkowego prawa ochronnego oraz decyzje dotyczące danego patentu,

rubryka G - data unieważnienia lub data i przyczyna wygaśnięcia patentu, a także data stwierdzenia wygaśnięcia decyzji o udzieleniu dodatkowego prawa ochronnego lub data unieważnienia albo data i przyczyna wygaśnięcia dodatkowego prawa ochronnego.

Uwaga: Publikacji podlegają: zmiana uprawnionego, twórcy, zmiana nazwy uprawnionego, prawa ograniczające patent, sprostowania istotnych pomyłek.

(B1) **182338** 2011 08 10 A. Wprowadzono zmianę uprawnionego przez wykreślenie wpisu: BASF AKTIENGESELLSCHAFT, Ludwigshafen, Niemcy i dokonanie wpisu: BASF SE, Ludwigshafen, Niemcy

(B1) **191304** 2011 09 19 A. Sprostowano wpis w rejestrze poprzez wykreślenie DSM IP Assets B.V., Heerlen, Holandia (decyzja Urzędu z dnia 2010 06 09) i wpisanie LTP Lipid Technologies Provider AB, Karlshamn, Szwecja (decyzja Urzędu z dnia 2010 08 19)

(B1) **192236, 192425, 192431, 192432, 192534, 192605** 2011 08 23 A. Wprowadzono zmianę adresu uprawnionego przez wykreślenie wpisu: FCI, Versailles, Francja i dokonanie wpisu: FCI, Guyancourt, Francja

(B1) **197316** 2011 08 22 A. Wprowadzono zmianę nazwy uprawnionego przez wykreślenie wpisu: SPECJALISTYCZNE PRZEDSIĘBIORSTWO BUDOWLANE SAVEX SPÓŁKA Z OGRANICZONĄ ODPOWIEDZIALNOŚCIĄ, Zgorzelec, Polska 230094260 i dokonanie wpisu: SAVEX SPÓŁKA Z OGRANICZONĄ ODPOWIEDZIALNOŚCIĄ, Zgorzelec, Polska 230094260

(B1) **198949** 2011 08 10 A. Wprowadzono zmianę uprawnionego przez wykreślenie wpisu: BASF AKTIENGESELLSCHAFT, Ludwigshafen, Niemcy i dokonanie wpisu: BASF SE, Ludwigshafen, Niemcy

(B1) **202116** 2011 04 27 A. Wprowadzono zmianę uprawnionego przez wykreślenie wpisu: KURZAWSKI GRZEGORZ, Szczecin, Polska; SUCHY JANINA, Szczecin, Polska; LUBIŃSKI JAN, Szczecin, Polska; POMORSKA AKADEMIA MEDYCZNA, Szczecin, Polska i dokonanie wpisu: KURZAWSKI GRZEGORZ, Szczecin, Polska; LUBIŃSKI JAN, Szczecin, Polska; SUCHY JANINA, Szczecin, Polska; POMORSKI UNIWERSYTET MEDYCZNY W SZCZECINIE, Szczecin, Polska 000288886

(B1) **202260** 2011 08 25 A. Wprowadzono zmianę uprawnionego przez wykreślenie wpisu: BANASZCZYK ANDRZEJ, Katowice, Polska i dokonanie wpisu: BANASZCZYK JUSTYNA, Katowice, Polska

(B1) **202965** 2011 08 18 A. Wprowadzono zmianę uprawnionego przez wykreślenie wpisu: CONTINENTAL AG, Hannover, Niemcy i dokonanie wpisu: CONTINENTAL REIFEN DEUTSCHLAND GmbH, Hannover, Niemcy

(B1) **203237** 2011 08 03 A. Wprowadzono zmianę uprawnionego przez wykreślenie wpisu: BASF AKTIENGESELLSCHAFT, Ludwigshafen, Niemcy i dokonanie wpisu: BASF SE, Ludwigshafen, Niemcy

(B1) **204316** 2011 08 10 A. Wprowadzono zmianę uprawnionego przez wykreślenie wpisu: OTV SA, Saint-Maurice, Francja i dokonanie wpisu: VEOLIA WATER SOLUTIONS & TECHNOLOGIES SUPPORT, Saint Maurice, Francja

(B1) **205204** 2011 08 03 A. Wprowadzono zmianę uprawnionego przez wykreślenie wpisu: BASF AKTIENGESELLSCHAFT, Lu-

dwigshafen, Niemcy i dokonanie wpisu: BASF SE, Ludwigshafen, Niemcy

(B1) **207511** 2011 08 29 A. Wprowadzono zmianę uprawnionego przez wykreślenie wpisu: CIBA SPECIALTY CHEMICALS HOLDING INC., Bazylea, Szwajcaria i dokonanie wpisu: CIBA HOLDING AG, Bazylea, Szwajcaria

(B1) **207511** 2011 08 29 A. Wprowadzono zmianę uprawnionego przez wykreślenie wpisu: CIBA HOLDING AG, Bazylea, Szwajcaria i dokonanie wpisu: BASF SPECIALTY CHEMICALS HOLDING GMBH, Bazylea, Szwajcaria

(B1) **207511** 2011 08 29 A. Wprowadzono zmianę uprawnionego przez wykreślenie wpisu: BASF SPECIALTY CHEMICALS HOLDING GMBH, Bazylea, Szwajcaria i dokonanie wpisu: BASF SE, Ludwigshafen, Niemcy

(B1) **207529** 2011 08 29 A. Wprowadzono zmianę uprawnionego przez wykreślenie wpisu: CIBA SPECIALTY CHEMICALS HOLDING INC., Bazylea, Szwajcaria i dokonanie wpisu: CIBA HOLDING AG, Bazylea, Szwajcaria

(B1) **207529** 2011 08 29 A. Wprowadzono zmianę uprawnionego przez wykreślenie wpisu: CIBA HOLDING AG, Bazylea, Szwajcaria i dokonanie wpisu: BASF SPECIALTY CHEMICALS HOLDING GMBH, Bazylea, Szwajcaria

(B1) **207529** 2011 08 29 A. Wprowadzono zmianę uprawnionego przez wykreślenie wpisu: BASF SPECIALTY CHEMICALS HOLDING GMBH, Bazylea, Szwajcaria i dokonanie wpisu: BASF SE, Ludwigshafen, Niemcy

(B1) **208092, 208860** 2011 08 10 A. Wprowadzono zmianę uprawnionego przez wykreślenie wpisu: BASF AKTIENGESELLSCHAFT, Ludwigshafen, Niemcy i dokonanie wpisu: BASF SE, Ludwigshafen, Niemcy

(B1) **209016** 2011 08 29 A. Wprowadzono zmianę uprawnionego przez wykreślenie wpisu: INTERCELL BIOMEDIZINISCHE FORTSCHUNGS-UND ENTWICKLUNGS AG, Wiedeń, Austria i dokonanie wpisu: INTERCELL AG, Wiedeń, Austria

(B1) **209421** 2011 08 10 A. Wprowadzono zmianę uprawnionego przez wykreślenie wpisu: BASF AKTIENGESELLSCHAFT, Ludwigshafen, Niemcy i dokonanie wpisu: BASF SE, Ludwigshafen, Niemcy

348

WPISY I ZMIANY W WYODRĘBNIONEJ CZĘŚCI REJESTRU PATENTOWEGO

(nieuwzględnione w innych samodzielnych ogłoszeniach)

Poniższe zestawienie zawiera kolejno: kod rodzaju dokumentu, numer patentu europejskiego, datę wpisu, oznaczenie rubryki, w której dokonano wpisu lub zmiany oraz treść wpisu. Poszczególne rubryki rejestru zawierają następujące dane:

rubryka A - nazwisko i imię lub nazwa, a także miejsce zamieszkania lub siedziba uprawnionego z patentu europejskiego,

rubryka B - tytuł wynalazku,

rubryka C - nazwisko i imię twórcy wynalazku oraz jego miejsce zamieszkania,

rubryka D - prawa ograniczające patent,

rubryka E - numer dodatkowego prawa ochronnego, data pierwszego zezwolenia na wprowadzenie produktu na rynek w Rzeczypospolitej Polskiej i Unii Europejskiej, oznaczenie organu, który wydał zezwolenie,

rubryka F - decyzje dotyczące danego patentu europejskiego,

rubryka G - data unieważnienia lub data i przyczyna wygaśnięcia patentu europejskiego a także data stwierdzenia wygaśnięcia decyzji o udzieleniu dodatkowego prawa ochronnego

lub data unieważnienia albo data i przyczyna wygaśnięcia dodatkowego prawa ochronnego.

Uwaga: Publikacji podlegają: zmiana uprawnionego, twórcy, zmiana nazwy uprawnionego, prawa ograniczające patent, sprostowania istotnych pomyłek.

(T3) **1477244** 2011 04 20 A. Wprowadzono zmianę uprawnionego przez wykreślenie wpisu: MORGAN CONSTRUCTION COMPANY, Worcester, Stany Zjednoczone Ameryki i dokonanie wpisu: Siemens Industry, Inc., Alpharetta, Stany Zjednoczone Ameryki

(T3) **1486267** 2011 04 20 A. Wprowadzono zmianę uprawnionego przez wykreślenie wpisu: MORGAN CONSTRUCTION COMPANY, Worcester, Stany Zjednoczone Ameryki i dokonanie wpisu: Siemens Industry, Inc., Alpharetta, Stany Zjednoczone Ameryki

(T3) **1516802** 2011 06 02 A. Wprowadzono zmianę nazwy uprawnionego przez wykreślenie wpisu: MAN Nutzfahrzeuge Aktiengesellschaft, München, Niemcy i dokonanie wpisu: MAN Truck & Bus AG, München, Niemcy

(T3) **1526257** 2011 06 02 A. Wprowadzono zmianę nazwy uprawnionego przez wykreślenie wpisu: MAN Nutzfahrzeuge Aktiengesellschaft, München, Niemcy i dokonanie wpisu: MAN Truck & Bus AG, München, Niemcy

(T3) **1553271** 2011 06 02 A. Wprowadzono zmianę nazwy uprawnionego przez wykreślenie wpisu: MAN Nutzfahrzeuge Aktiengesellschaft, München, Niemcy i dokonanie wpisu: MAN Truck & Bus AG, München, Niemcy

(T3) **1577265** 2011 05 16 A. Wprowadzono zmianę uprawnionego przez wykreślenie wpisu: CUF-Companhia Uniao Fabril, SGPS, S.A., Lisboa, Portugalia i dokonanie wpisu: INNOVNANO-MATERIAIS AVANÇADOS, S.A., Aljustrel, Portugalia

(T3) **1586684** 2011 06 27 D. dokonano wpisu o brzmieniu: „Na mocy umowy z dnia 13 marca 2007 r. znowelizowanej 6 października 2009 r. udzielono licencji wyłącznej oraz pełnej na korzystanie z wynalazku przez Polartec LLC, Lawrence, Stany Zjednoczone Ameryki, przez czas nieokreślony.”

(T3) **1601564** 2011 10 07 G. Dokonano wpisu: Wobec nienadesłania tłumaczenia patentu europejskiego zmienionego po sprzeciwie (publikacja EP 1601564 B2 z 09.02.2011 r.), z dniem 09.05.2011 patent europejski PL/EP 1601564 jest nieważny od daty jego udzielenia.

(T3) **1620363** 2011 05 23 A. Wprowadzono zmianę uprawnionego przez wykreślenie wpisu: SÜD-CHEMIE AG, München, Niemcy; Kcs Osmota GmbH, Rutesheim, Niemcy i dokonanie wpisu: SÜD-CHEMIE AG, München, Niemcy

(T3) **1628775** 2011 06 15 A. Wprowadzono zmianę uprawnionego przez wykreślenie wpisu: Mystic Tan, Inc., Farmers Branch, Stany Zjednoczone Ameryki i dokonanie wpisu: MT Industries, Inc., Macedonia, Stany Zjednoczone Ameryki

(T3) **1664240** 2011 09 15 A. Wprowadzono zmianę siedziby uprawnionego przez wykreślenie wpisu: Technologie Ekologiczne, Bełchatów, Polska i dokonanie wpisu: TOKARZ ZBIGNIEW TECHNOLOGIE EKOLOGICZNE, Bogumiłów, Polska

(T3) **1670599** 2011 04 20 A. Wprowadzono zmianę uprawnionego przez wykreślenie wpisu: MORGAN CONSTRUCTION COMPANY, Worcester, Stany Zjednoczone Ameryki i dokonanie wpisu: Siemens Industry, Inc., Alpharetta, Stany Zjednoczone Ameryki

(T3) **1684263** 2011 05 23 A. Wprowadzono zmianę uprawnionego przez wykreślenie wpisu: Unlimited Media GmbH, Wedemark, Niemcy i dokonanie wpisu: Cugate AG, München, Niemcy

(T3) **1706451** 2011 05 16 A. Wprowadzono zmianę nazwy uprawnionego przez wykreślenie wpisu: Ciba Specialty Chemicals Holding Inc., Basel, Szwajcaria i dokonanie wpisu: Ciba Holding AG, Basel, Szwajcaria

(T3) **1706451** 2011 05 16 A. Wprowadzono zmianę uprawnionego przez wykreślenie wpisu: Ciba Holding AG, Basel, Szwajcaria i dokonanie wpisu: BASF Specialty Chemicals Holding GmbH, Basel, Szwajcaria

(T3) **1706451** 2011 05 16 A. Wprowadzono zmianę uprawnionego przez wykreślenie wpisu: BASF Specialty Chemicals Holding GmbH, Basel, Szwajcaria i dokonanie wpisu: BASF SE, Ludwigshafen, Niemcy

(T3) **1723210** 2011 05 11 A. Wprowadzono zmianę nazwy uprawnionego przez wykreślenie wpisu: tesa AG, Hamburg, Niemcy i dokonanie wpisu: tesa SE, Hamburg, Niemcy

(T3) **1726861** 2011 06 02 A. Wprowadzono zmianę uprawnionego przez wykreślenie wpisu: SUMITOMO METAL INDUSTRIES, LTD., Osaka, Japonia i dokonanie wpisu: SUMITOMO METAL INDUSTRIES, LTD., Osaka, Japonia; VALLOUREC MANNESMANN OIL & GAS FRANCE, Aulnoye-Aymeries, Francja

(T3) **1736270** 2011 09 29 G. Dokonano wpisu: Wobec nienadania tłumaczenia patentu europejskiego zmienionego po sprzeciwie (publikacja EP 1736270 B2 z 20.10.2010 r.), z dniem 20.01.2011 patent europejski PL/EP 1736270 jest nieważny od daty jego udzielenia.

(T3) **1736344** 2011 06 02 A. Wprowadzono zmianę nazwy uprawnionego przez wykreślenie wpisu: MAN Nutzfahrzeuge Aktiengesellschaft, München, Niemcy i dokonanie wpisu: MAN Truck & Bus AG, München, Niemcy

(T3) **1749684** 2011 06 02 A. Wprowadzono zmianę nazwy uprawnionego przez wykreślenie wpisu: MAN Nutzfahrzeuge Aktiengesellschaft, München, Niemcy i dokonanie wpisu: MAN Truck & Bus AG, München, Niemcy

(T3) **1754655** 2011 06 02 A. Wprowadzono zmianę nazwy uprawnionego przez wykreślenie wpisu: MAN Nutzfahrzeuge Aktiengesellschaft, München, Niemcy i dokonanie wpisu: MAN Truck & Bus AG, München, Niemcy

(T3) **1762436** 2011 06 02 A. Wprowadzono zmianę nazwy uprawnionego przez wykreślenie wpisu: MAN Nutzfahrzeuge Aktiengesellschaft, München, Niemcy i dokonanie wpisu: MAN Truck & Bus AG, München, Niemcy

(T3) **1779663** 2011 05 04 A. Wprowadzono zmianę nazwy i siedziby uprawnionego przez wykreślenie wpisu: I-CES, Paris, Francja i dokonanie wpisu: I-CES (Innovative compression engineering solutions), Paris, Francja

(T3) **1808365** 2011 06 02 A. Wprowadzono zmianę nazwy uprawnionego przez wykreślenie wpisu: MAN Nutzfahrzeuge Aktiengesellschaft, München, Niemcy i dokonanie wpisu: MAN Truck & Bus AG, München, Niemcy

(T3) **1819793** 2011 05 11 A. Wprowadzono zmianę siedziby uprawnionego przez wykreślenie wpisu: tesa AG, Hamburg, Niemcy i dokonanie wpisu: tesa SE, Hamburg, Niemcy

(T3) **1819794** 2011 05 11 A. Wprowadzono zmianę nazwy uprawnionego przez wykreślenie wpisu: tesa AG, Hamburg, Niemcy i dokonanie wpisu: tesa SE, Hamburg, Niemcy

(T3) **1839906** 2011 06 02 A. Wprowadzono zmianę nazwy uprawnionego przez wykreślenie wpisu: MAN Nutzfahrzeuge Aktiengesellschaft, München, Niemcy i dokonanie wpisu: MAN Truck & Bus AG, München, Niemcy

(T3) **1852647** 2011 06 02 A. Wprowadzono zmianę nazwy uprawnionego przez wykreślenie wpisu: MAN Nutzfahrzeuge Aktiengesellschaft, München, Niemcy i dokonanie wpisu: MAN Truck & Bus AG, München, Niemcy

(T3) **1863603** 2011 04 20 A. Wprowadzono zmianę uprawnionego przez wykreślenie wpisu: MORGAN CONSTRUCTION COMPANY, Worcester, Stany Zjednoczone Ameryki i dokonanie wpisu: Siemens Industry, Inc., Alpharetta, Stany Zjednoczone Ameryki

(T3) **1882832** 2011 04 18 A. Wprowadzono zmianę uprawnionego przez wykreślenie wpisu: MAN Nutzfahrzeuge AG, München, Niemcy i dokonanie wpisu: MAN Truck & Bus AG, München, Niemcy

(T3) **1960379** 2011 05 16 A. Wprowadzono zmianę uprawnionego przez wykreślenie wpisu: Bayer CropScience S.A., Lyon, Francja i dokonanie wpisu: Bayer CropScience AG, Monheim, Niemcy

(T3) **2020366** 2011 06 02 A. Wprowadzono zmianę nazwy uprawnionego przez wykreślenie wpisu: MAN Nutzfahrzeuge

Aktiengesellschaft, München, Niemcy i dokonanie wpisu: MAN Truck & Bus AG, München, Niemcy

(T3) **2022669** 2011 06 02 A. Wprowadzono zmianę nazwy uprawnionego przez wykreślenie wpisu: MAN Nutzfahrzeuge Aktiengesellschaft, München, Niemcy i dokonanie wpisu: MAN Truck & Bus AG, München, Niemcy

(T3) **2045136** 2011 06 02 A. Wprowadzono zmianę nazwy uprawnionego przez wykreślenie wpisu: MAN Nutzfahrzeuge AG, München, Niemcy i dokonanie wpisu: MAN Truck & Bus AG, München, Niemcy

(T3) **2057328** 2011 05 09 A. Wprowadzono zmianę nazwy uprawnionego przez wykreślenie wpisu: Putzmeister Concrete Pumps GmbH, Aichtal, Niemcy i dokonanie wpisu: Putzmeister Engineering GmbH, Aichtal, Niemcy

(T3) **2159137** 2011 06 02 A. Wprowadzono zmianę nazwy uprawnionego przez wykreślenie wpisu: MAN Nutzfahrzeuge AG, München, Niemcy i dokonanie wpisu: MAN Truck & Bus AG, München, Niemcy

349

DECYZJE O UNIEWAŻNIENIU PATENTU

Poniższe zestawienie zawiera kolejno: kod rodzaju patentu, numer unieważnionego patentu, datę unieważnienia oraz treść decyzji.

(B1) 180395	2011 04 14	Unieważniono w całości
(B1) 200283	2011 03 14	Unieważniono w całości

350

DECYZJE O WYGAŚNIĘCIU PATENTU

Poniższe zestawienie zawiera kolejno: kod rodzaju patentu, numery patentów, które wygasły na podstawie art. 90 ust. 1 pkt 2 - 4 ustawy z dnia 30.06.2000 r. - Prawo własności przemysłowej oraz datę wygaśnięcia patentu.

(B1) 166047	2010 09 19	(B1) 181406	2010 09 19
(B1) 166693	2010 09 18	(B1) 181890	2010 09 05
(B1) 168978	2010 09 03	(B1) 182204	2010 09 27
(B1) 169302	2010 09 04	(B1) 182543	2010 09 19
(B1) 171075	2010 09 17	(B1) 183181	2010 09 19
(B1) 171210	2010 09 22	(B1) 183412	2010 09 26
(B1) 171504	2010 09 23	(B1) 183784	2010 09 12
(B1) 172831	2010 09 28	(B1) 184129	2010 09 12
(B1) 173228	2010 09 21	(B1) 184554	2010 09 18
(B1) 174464	2010 09 12	(B1) 185002	2010 09 04
(B1) 174681	2010 09 07	(B1) 185147	2010 09 05
(B1) 174809	2010 09 30	(B1) 185315	2010 09 22
(B1) 175395	2010 09 21	(B1) 185992	2010 09 16
(B1) 177174	2010 09 26	(B1) 186310	2010 09 19
(B1) 177255	2010 09 08	(B1) 186493	2010 09 25
(B1) 177427	2010 09 11	(B1) 186502	2010 09 25
(B1) 177590	2010 09 11	(B1) 186781	2010 09 26
(B1) 177825	2010 09 05	(B1) 188177	2010 09 03
(B1) 177876	2010 09 02	(B1) 188211	2010 09 06
(B1) 178028	2010 09 19	(B1) 188671	2010 09 12
(B1) 178320	2010 09 19	(B1) 188709	2010 09 11
(B1) 178453	2010 09 07	(B1) 188969	2010 09 29
(B1) 178503	2010 09 27	(B1) 189038	2010 09 18
(B1) 178523	2010 09 26	(B1) 189262	2010 09 23
(B1) 178672	2010 09 01	(B1) 189595	2010 09 29
(B1) 178988	2010 09 20	(B1) 189649	2010 09 28
(B1) 179207	2010 09 22	(B1) 189681	2010 09 30
(B1) 179460	2010 09 19	(B1) 190543	2010 09 30
(B1) 181356	2010 09 27	(B1) 191188	2010 09 14
(B1) 181376	2010 09 21	(B1) 191360	2010 09 14

(B1) 191444	2010 09 21	(B1) 200686	2010 09 20	(T3) 1475565	2010 03 03	(T3) 1618581	2010 03 18
(B1) 191548	2010 09 14	(B1) 200740	2010 09 17	(T3) 1492519	2010 03 22	(T3) 1620237	2010 03 06
(B1) 192382	2010 09 27	(B1) 200854	2010 09 20	(T3) 1527770	2010 02 04	(T3) 1623364	2010 03 24
(B1) 192443	2010 09 30	(B1) 200889	2010 09 13	(T3) 1555275	2010 01 04	(T3) 1640235	2010 03 29
(B1) 192476	2010 09 15	(B1) 201001	2010 09 16	(T3) 1555287	2010 01 10	(T3) 1648319	2010 03 24
(B1) 192603	2010 09 21	(B1) 201701	2010 09 14	(T3) 1557132	2010 01 26	(T3) 1667284	2010 02 25
(B1) 192733	2010 09 30	(B1) 201881	2010 09 30	(T3) 1559355	2010 02 01	(T3) 1679232	2010 01 07
(B1) 192771	2010 08 23	(B1) 201974	2010 09 15	(T3) 1559503	2010 01 25	(T3) 1681315	2010 01 14
(B1) 192850	2010 09 18	(B1) 202148	2010 09 18	(T3) 1561575	2010 01 22	(T3) 1683589	2010 01 23
(B1) 193184	2010 09 01	(B1) 202552	2010 09 26	(T3) 1562249	2010 01 21	(T3) 1685851	2010 01 31
(B1) 193411	2010 09 16	(B1) 202646	2010 09 10	(T3) 1564452	2010 01 27	(T3) 1685869	2010 01 20
(B1) 193526	2010 09 04	(B1) 202751	2010 09 29	(T3) 1566219	2010 02 12	(T3) 1685873	2010 01 31
(B1) 193826	2010 09 05	(B1) 202790	2010 09 22	(T3) 1568562	2010 01 07	(T3) 1688566	2010 01 04
(B1) 193842	2010 09 05	(B1) 202904	2010 09 27	(T3) 1570963	2010 02 01	(T3) 1690735	2010 01 14
(B1) 194120	2010 09 01	(B1) 203227	2010 09 02	(T3) 1570964	2010 01 28	(T3) 1690795	2010 02 09
(B1) 194197	2010 09 30	(B1) 203277	2010 09 29	(T3) 1571034	2010 02 12	(T3) 1690812	2010 02 11
(B1) 194274	2010 09 14	(B1) 203355	2010 09 16	(T3) 1574148	2010 03 10	(T3) 1691131	2010 01 14
(B1) 194282	2010 09 23	(B1) 203375	2010 09 30	(T3) 1574286	2010 03 01	(T3) 1700831	2010 03 09
(B1) 194351	2010 09 13	(B1) 203376	2010 09 30	(T3) 1574442	2010 03 03	(T3) 1703905	2010 01 13
(B1) 194422	2010 09 21	(B1) 203377	2010 09 30	(T3) 1574557	2010 03 04	(T3) 1706008	2010 01 19
(B1) 194423	2010 09 21	(B1) 203534	2010 09 18	(T3) 1574662	2010 03 04	(T3) 1709014	2010 01 18
(B1) 194781	2010 09 28	(B1) 203580	2010 09 24	(T3) 1577201	2010 03 18	(T3) 1709347	2010 01 13
(B1) 194897	2010 09 23	(B1) 203652	2010 09 10	(T3) 1577334	2010 03 16	(T3) 1711356	2010 01 13
(B1) 195192	2010 09 21	(B1) 203699	2010 09 08	(T3) 1578144	2010 03 18	(T3) 1711473	2010 01 25
(B1) 195317	2010 09 14	(B1) 203700	2010 09 22	(T3) 1580052	2010 03 17	(T3) 1713811	2010 01 14
(B1) 195384	2010 09 16	(B1) 204275	2010 09 01	(T3) 1580437	2010 03 10	(T3) 1715887	2010 01 24
(B1) 195760	2010 09 26	(B1) 204354	2010 09 09	(T3) 1580562	2010 03 24	(T3) 1716337	2010 01 11
(B1) 195839	2010 09 28	(B1) 204499	2010 09 07	(T3) 1582277	2010 03 01	(T3) 1720922	2010 01 28
(B1) 196116	2010 09 20	(B1) 204731	2010 09 30	(T3) 1582824	2010 02 21	(T3) 1723099	2010 01 26
(B1) 196447	2010 08 27	(B1) 204785	2010 09 05	(T3) 1584606	2010 03 09	(T3) 1737646	2010 01 27
(B1) 196573	2010 09 27	(B1) 204789	2010 09 13	(T3) 1586228	2010 01 12	(T3) 1742525	2010 01 19
(B1) 196696	2010 09 07	(B1) 204989	2010 09 08	(T3) 1586846	2010 01 21	(T3) 1786938	2010 01 21
(B1) 196705	2010 03 10	(B1) 205146	2010 09 12	(T3) 1589084	2010 03 23	(T3) 1808634	2010 01 12
(B1) 196961	2010 09 15	(B1) 205294	2010 09 23	(T3) 1591649	2010 03 29	(T3) 1815776	2010 02 01
(B1) 196962	2010 09 15	(B1) 205338	2010 09 30	(T3) 1599610	2010 03 04	(T3) 1818083	2010 01 25
(B1) 197028	2010 09 11	(B1) 205452	2010 09 18	(T3) 1601564	2010 03 08	(T3) 1825950	2010 01 26
(B1) 197202	2010 09 11	(B1) 205490	2010 09 05	(T3) 1603969	2010 03 19	(T3) 1832531	2010 01 19
(B1) 197263	2010 09 26	(B1) 205597	2010 09 30	(T3) 1604431	2010 03 13	(T3) 1834884	2010 01 04
(B1) 197501	2010 09 22	(B1) 205737	2010 09 05	(T3) 1606233	2010 03 18	(T3) 1844029	2010 01 26
(B1) 197564	2010 09 30	(B1) 205995	2010 09 25	(T3) 1606485	2010 03 17	(T3) 1846141	2010 02 01
(B1) 197730	2010 09 17	(B1) 206105	2010 09 19	(T3) 1608368	2010 03 16	(T3) 1853635	2010 01 30
(B1) 198057	2010 09 21	(B1) 206348	2010 09 02	(T3) 1608940	2010 03 24	(T3) 1858993	2010 01 25
(B1) 198346	2010 09 09	(B1) 206508	2010 09 12	(T3) 1610928	2010 03 04	(T3) 1863606	2010 01 12
(B1) 198526	2010 09 09	(B1) 206587	2010 09 22	(T3) 1611065	2010 03 26	(T3) 1895878	2010 01 11
(B1) 199063	2010 09 15	(B1) 206751	2010 09 02	(T3) 1611072	2010 03 26	(T3) 1908900	2010 01 04
(B1) 199088	2010 09 16	(B1) 206849	2009 10 06	(T3) 1611173	2010 03 24		
(B1) 199228	2010 09 09	(B1) 207299	2008 08 29				
(B1) 199362	2010 09 26	(B1) 207346	2008 08 05				
(B1) 199472	2010 09 26	(B1) 207347	2008 08 05				
(B1) 199550	2010 09 25	(B1) 207357	2010 09 05				
(B1) 200155	2010 09 02	(B1) 207388	2007 05 24				
(B1) 200547	2010 09 12	(B1) 207390	2006 07 29				
(B1) 200628	2010 08 30	(B1) 207408	2006 01 24				

351

**DECYZJE O WYGAŚNIĘCIU
NA TERYTORIUM RZECZYPOSPOLITEJ POLSKIEJ
PATENTU EUROPEJSKIEGO**

Poniższe zestawienie zawiera kolejno: kod rodzaju dokumentu, numer patentu europejskiego oraz datę wygaśnięcia patentu europejskiego na terytorium Rzeczypospolitej Polskiej.

(T3) 1454566	2010 03 02	(T3) 1464778	2010 04 01
(T3) 1459657	2010 03 18	(T3) 1467380	2010 03 25
(T3) 1459740	2010 03 17	(T3) 1468631	2010 03 30
(T3) 1460277	2010 03 03	(T3) 1473430	2010 03 22

352

**DECYZJE O ZMIANIE LUB UCHYLENIU DECYZJI
(opublikowanych w Wiadomościach Urzędu Patentowego)**

Poniższe zestawienie zawiera kolejno: numer zgłoszenia wynalazku albo kod i numer patentu, numer i rok wydania Wiadomości Urzędu Patentowego, w którym zmieniona lub uchylona decyzja została ogłoszona oraz datę i treść decyzji, w której zmieniono lub uchylono decyzję poprzednią.

(B1) 189365	08/2010	01 07 2011	Uchylono decyzję z dnia 2010 05 24 w zakresie jej pkt. 2 i dokonano wpisu „Na podstawie umowy z dnia 7 maja 2010 r. uprawniony udzielił, na rzecz spółki Saint-Gobain Glass Solutions AG z siedzibą w Hinwil (Szwajcaria) licencji pełnej i wyłącznej na korzystanie z wynalazku na terytorium Rzeczypospolitej Polskiej przez okres pozostawania patentu w mocy”
-------------	---------	------------	---

B. WZORY UŻYTKOWE

353

UDZIELONE PRAWA OCHRONNE

(od nr 65 655 do nr 65 694)

Y1 (11) **65663** (41) 2011 01 17(51) **A01K 85/00** (2006.01)**A01K 85/16** (2006.01)

(21) 118354 (22) 2009 07 16

(72) SCHMID ADAM, Kruszyn Krajeński (PL)

(73) DESIGN FISHING SPÓŁKA Z OGRANICZONĄ ODPOWIEDZIALNOŚCIĄ, Kruszyn Krajeński (PL)

(54) Przynęta wędkarska

Y1 (11) **65660** (41) 2010 11 08(51) **A47B 91/00** (2006.01)**F16B 12/00** (2006.01)**F16B 12/44** (2006.01)

(21) 118208 (22) 2009 05 06

(72) BALCERKIEWICZ RYSZARD, Chyby (PL)

(73) FABRYKA MEBLI BALMA SPÓŁKA AKCYJNA, Tarnowo Podgórne (PL)

(54) Węzeł mocujący nogę o przekroju kwadratowym do stelaża biurka lub stołu

Y1 (11) **65661** (41) 2010 11 08(51) **A47B 91/00** (2006.01)**F16B 12/00** (2006.01)**F16B 12/44** (2006.01)

(21) 118209 (22) 2009 05 06

(72) BALCERKIEWICZ RYSZARD, Chyby (PL)

(73) FABRYKA MEBLI BALMA SPÓŁKA AKCYJNA, Tarnowo Podgórne (PL)

(54) Węzeł mocujący nogę o przekroju okrągłym do stelaża stołu lub biurka

Y1 (11) **65664** (41) 2011 01 31(51) **A47F 7/024** (2006.01)**A47F 7/24** (2006.01)**A47F 7/19** (2006.01)**A47F 7/00** (2006.01)**A47G 25/00** (2006.01)**A47G 25/24** (2006.01)**A47G 25/28** (2006.01)

(21) 118361 (22) 2009 07 20

(72) WOLIŃSKI WALDEMAR, Warszawa (PL)

(73) SZKOŁA GŁÓWNA SŁUŻBY POŻARNICZEJ, Warszawa (PL)

(54) Wieszak zamykany na okrycia

Y1 (11) **65677** (41) 2011 03 14(51) **B21J 7/42** (2006.01)**B21J 13/02** (2006.01)

(21) 118448 (22) 2009 08 28

(72) KWIECIŃSKI DANIEL, Bytom (PL); BARCIKOWSKI ANDRZEJ, Radom (PL)

(73) KOPEX TECHNOLOGY SPÓŁKA Z OGRANICZONĄ ODPOWIEDZIALNOŚCIĄ, Zabrze (PL); BARCIKOWSKI ANDRZEJ NOWE TECHNOLOGIE ENERGETYCZNE, Radom (PL)

(54) Młot elektryczny

Y1 (11) **65659** (41) 2010 11 08(51) **B65D 19/34** (2006.01)

(21) 118193 (22) 2009 04 29

(72) JARKA CEZARY, Ostrołęka (PL); GÓRSKI DARIUSZ, Ostrołęka (PL)

(73) STORA ENSO POLAND SPÓŁKA AKCYJNA, Ostrołęka (PL)

(54) Paleta tekturowa

Y1 (11) **65657** (41) 2010 07 19(51) **B65D 30/10** (2006.01)**B65D 33/16** (2006.01)

(21) 117942 (22) 2009 01 15

(72) KOSIARSKI GRZEGORZ, Łucka Kolonia (PL)

(73) KOSIARSKI GRZEGORZ, Łucka Kolonia (PL)

(54) Woreczek z zapięciem strunowym

Y1 (11) **65692** (41) 2010 09 13(51) **B65D 59/02** (2006.01)**F16L 55/11** (2006.01)

(21) 118871 (22) 2010 03 22

(72) TROJANOWSKI LUBOMIR, Świebodzice (PL)

(73) PRZEDSIĘBIORSTWO PRODUKCYJNO-HANDLOWO-USŁUGOWE DEFALIN GROUP SPÓŁKA AKCYJNA, Świebodzice (PL)

(54) Zatyczka do tulei nośnej rolki siatki

Y1 (11) **65676** (41) 2011 02 28(51) **B66D 1/02** (2006.01)**B66D 1/36** (2006.01)

(21) 118438 (22) 2009 08 21

(72) RYBAK MICHAŁ, Mielec (PL)

(73) KRUPA ZYGMUNT PPUH BORIMEX, Borowa (PL)

(54) Zespół wyciągarki z układaczem liny, zwłaszcza do ciężkich pojazdów samochodowych

Y1 (11) **65679** (41) 2011 03 14(51) **E01B 35/04** (2006.01)

(21) 118460 (22) 2009 09 04

(72) ŻACZEK MAREK, Gliwice (PL)

(73) PRZEDSIĘBIORSTWO USŁUGOWO-TECHNICZNE GRAW SPÓŁKA Z OGRANICZONĄ ODPOWIEDZIALNOŚCIĄ, Gliwice (PL)

(54) Toromierz elektroniczny

Y1 (11) **65671** (41) 2011 02 14(51) **E01F 9/011** (2006.01)**G09F 7/18** (2006.01)

(21) 118393 (22) 2009 07 31

(72) SABAT SEBASTIAN MACIEJ, Warszawa (PL)

(73) SABAT SEBASTIAN DROG-ZNAK, Warszawa (PL)

(54) Uchwyt do mocowania znaków drogowych do słupków

Y1 (11) **65656** (41) 2010 05 10(51) **E03D 9/04** (2006.01)**E03F 5/08** (2006.01)**F24F 7/013** (2006.01)

(21) 117814 (22) 2008 10 29

(72) ŚLUSARSKI PAWEŁ, Kutno (PL)

(73) ELPLAST.COM TERESA, KRZYSZTOF I PAWEŁ
ŚLUSARSCY, KATARZYNA WOJTYŁAK SPÓŁKA JAWNA, Kutno (PL)
(54) Wentylator osiowy

Y1 (11) **65666** (41) 2011 01 31

(51) **E04B 1/38** (2006.01)
E04B 1/26 (2006.01)

(21) 118364 (22) 2009 07 21

(72) GIL ZOFIA, Szczecin (PL)

(73) ZACHODNIOPOMORSKI UNIWERSYTET TECHNOLOGICZNY
W SZCZECINIE, Szczecin (PL)

(54) Element łączący do kotwienia drewnianego detalu

Y1 (11) **65665** (41) 2011 01 31

(51) **E04B 1/48** (2006.01)
E04B 1/26 (2006.01)

(21) 118363 (22) 2009 07 21

(72) GIL ZOFIA, Szczecin (PL)

(73) ZACHODNIOPOMORSKI UNIWERSYTET TECHNOLOGICZNY
W SZCZECINIE, Szczecin (PL)

(54) Element węzła struktury drewnianej

Y1 (11) **65693** (41) 2004 07 12

(51) **E04D 1/34** (2006.01)

(62) 358625

(21) 119004 (22) 2003 02 07

(30) 10300651.6 2003 01 09 DE

(72) KAEMPER JAN, Balve (DE)

(73) FRIEDRICH OSSENBERG-SCHULE & SÖHNE GMBH & CO.KG,
Altena (DE)

(54) Klamra wiatrowa

Y1 (11) **65655** (41) 2010 05 10

(51) **E04F 19/04** (2006.01)

(21) 117813 (22) 2008 10 29

(72) KOLIBABSKI HENRYK, Łódź (PL)

(73) ATLAS SPÓŁKA Z OGRANICZONĄ ODPOWIEDZIALNOŚCIĄ,
Łódź (PL)

(54) Listwa przypodłogowa

Y1 (11) **65694** (41) 2011 01 31

(51) **E05D 7/04** (2006.01)

E05D 3/14 (2006.01)

(21) 119226 (22) 2010 07 30

(30) RN2009U000009 2009 07 30 IT

(72) MIGLIORINI MASSIMO, Rimini (IT)

(73) KOBLENZ S. P. A., Coriano (IT)

(54) Zawiasa ukryta z regulacją w trzech kierunkach, służąca do
mocowania drzwi i/lub otwieranych elementów mebli

Y1 (11) **65669** (41) 2011 01 31

(51) **E06B 1/20** (2006.01)

(21) 118380 (22) 2009 07 27

(72) SPOREK MACIEJ, Pszczyna (PL); NADWORNY PAWEŁ, Rybnik (PL)

(73) CLASSEN-POL SPÓŁKA AKCYJNA, Zwonowice (PL)

(54) Ościeżnica drzwiowa regulowana

Y1 (11) **65675** (41) 2011 02 14

(51) **E06B 3/42** (2006.01)

E05D 15/06 (2006.01)

(21) 118412 (22) 2009 08 13

(72) SASIN JACEK, Radom (PL); KILJAN LESZEK, Radom (PL)

(73) KOMANDOR SPÓŁKA AKCYJNA, Radom (PL)

(54) Jezdny mechanizm rolkowy

Y1 (11) **65680** (41) 2011 03 14

(51) **E06B 3/54** (2006.01)

(21) 118465 (22) 2009 09 07

(72) SZOŁTYSEK MICHAŁ, Przyszowice (PL)

(73) AWAX OKNA SPÓŁKA Z OGRANICZONĄ
ODPOWIEDZIALNOŚCIĄ, Tychy (PL)

(54) Podkładka wyrównawcza

Y1 (11) **65674** (41) 2011 02 14

(51) **E06B 3/667** (2006.01)

E06B 3/66 (2006.01)

(21) 118405 (22) 2009 08 10

(72) NASIADKO HALINA, Kluczbork (PL); NASIADKO KRZYSZTOF,
Kluczbork (PL)

(73) NASIADKO HALINA, Kluczbork (PL); NASIADKO KRZYSZTOF,
Kluczbork (PL)

(54) Łącznik prosty do szyb zespolonych

Y1 (11) **65690** (41) 2011 02 14

(51) **E06B 9/323** (2006.01)

E06B 9/42 (2006.01)

(21) 118667 (22) 2009 12 14

(72) TOMKÓW STANISŁAW, Wrocław (PL)

(73) TOMKÓW BERNADETA BESTA PRZEDSIĘBIORSTWO
PRODUKCYJNO-HANDLOWO-USŁUGOWE EXPORT-IMPORT,
Wrocław (PL)

(54) Uchwyt elementu składowego wieszaka nastawnego roletki

Y1 (11) **65691** (41) 2011 02 14

(51) **E06B 9/323** (2006.01)

E06B 9/42 (2006.01)

(21) 118668 (22) 2009 12 14

(72) TOMKÓW STANISŁAW, Wrocław (PL)

(73) TOMKÓW BERNADETA BESTA PRZEDSIĘBIORSTWO
PRODUKCYJNO-HANDLOWO-USŁUGOWE EXPORT-IMPORT,
Wrocław (PL)

(54) Zaczep elementu składowego wieszaka nastawnego roletki

Y1 (11) **65670** (41) 2011 01 31

(51) **F16K 5/02** (2006.01)

F16J 15/34 (2006.01)

(21) 118387 (22) 2009 07 29

(72) CHAJA STANISŁAW, Kielce (PL); MALINOWSKI MIROŚŁAW,
Kielce (PL); SUCHAŃSKI JERZY, Kielce (PL)

(73) CHAJA STANISŁAW, Kielce (PL); MALINOWSKI MIROŚŁAW,
Kielce (PL); SUCHAŃSKI JERZY, Kielce (PL)

(54) Uszczelnienie organu zamykającego zaworu przepływowego

Y1 (11) **65678** (41) 2011 03 14

(51) **F16K 31/64** (2006.01)

F24D 19/10 (2006.01)

(21) 118456 (22) 2009 09 02

(72) POLIT ROMAN, Mielec (PL)

(73) POLIT ROMAN ZAKŁAD RPOL, Mielec (PL)

(54) Wkładka zaworowa

Y1 (11) **65672** (41) 2011 02 14

(51) **F16L 55/11** (2006.01)

(21) 118395 (22) 2009 08 03

(72) STYRNA ANDRZEJ, Bochnia (PL)

(73) STYRNA ANDRZEJ, Bochnia (PL)

(54) Korek do zaślepiania instalacji ciśnieniowej

Y1 (11) **65673** (41) 2011 02 14

(51) **F24D 3/14** (2006.01)

F16L 3/237 (2006.01)

(21) 118397 (22) 2009 08 04

(72) STYRNA ANDRZEJ, Bochnia (PL)

(73) STYRNA ANDRZEJ, Bochnia (PL)

(54) Uchwyt dociskowy do rur

Y1 (11) **65667** (41) 2011 01 31
 (51) **F24F 7/06** (2006.01)
F04D 25/08 (2006.01)
 (21) 118371 (22) 2009 07 22
 (72) CHOMKA WALDEMAR, Mińsk Mazowiecki (PL)
 (73) AWENTA E. W. A. CHOMKA SPÓŁKA JAWNA, Stojadła (PL)
 (54) Wentylator osiowy, wyciągowy

Y1 (11) **65662** (41) 2011 01 03
 (51) **F24F 7/007** (2006.01)
F04D 25/14 (2006.01)
 (21) 118304 (22) 2009 06 22
 (72) MROWIEC ANDRZEJ, Kalisz (PL); KUJAWA ANDRZEJ,
 Ostrów Wielkopolski (PL)
 (73) MROWIEC ANDRZEJ, Kalisz (PL); KUJAWA ANDRZEJ,
 Ostrów Wielkopolski (PL)
 (54) Układ sterowania i regulacji łopatek kierownicy wentylato-
 rów

Y1 (11) **65685** (41) 2011 03 28
 (51) **H02G 3/02** (2006.01)
 (21) 118485 (22) 2009 09 14
 (72) SIELSKI KAZIMIERZ, Karczew (PL)
 (73) SIELSKI KAZIMIERZ, Karczew (PL)
 (54) Uchwyt przegrody kablowej

Y1 (11) **65689** (41) 2011 03 28
 (51) **H02G 3/02** (2006.01)
F16L 3/00 (2006.01)
 (21) 118490 (22) 2009 09 14
 (72) SIELSKI KAZIMIERZ, Karczew (PL)
 (73) SIELSKI KAZIMIERZ, Karczew (PL)
 (54) Podstawa wysięgnika trapezowego

Y1 (11) **65687** (41) 2011 03 28
 (51) **H02G 3/04** (2006.01)
F16L 3/22 (2006.01)
 (21) 118487 (22) 2009 09 14
 (72) SIELSKI KAZIMIERZ, Karczew (PL)
 (73) SIELSKI KAZIMIERZ, Karczew (PL)
 (54) Trójnik dostawny trasy kablowej

Y1 (11) **65688** (41) 2011 03 28
 (51) **H02G 3/04** (2006.01)
F16L 3/00 (2006.01)
 (21) 118488 (22) 2009 09 14
 (72) SIELSKI KAZIMIERZ, Karczew (PL)
 (73) SIELSKI KAZIMIERZ, Karczew (PL)
 (54) Wysięgnik trapezowy

Y1 (11) **65682** (41) 2011 03 28
 (51) **H02G 3/06** (2006.01)
 (21) 118482 (22) 2009 09 14
 (72) SIELSKI KAZIMIERZ, Karczew (PL)
 (73) SIELSKI KAZIMIERZ, Karczew (PL)
 (54) Łącznik rozgałęźny trasy kablowej

Y1 (11) **65683** (41) 2011 03 28
 (51) **H02G 3/30** (2006.01)
 (21) 118483 (22) 2009 09 14
 (72) SIELSKI KAZIMIERZ, Karczew (PL)
 (73) SIELSKI KAZIMIERZ, Karczew (PL)
 (54) Podstawa sufitowa

Y1 (11) **65684** (41) 2011 03 28
 (51) **H02G 3/30** (2006.01)
 (21) 118484 (22) 2009 09 14
 (72) SIELSKI KAZIMIERZ, Karczew (PL)

(73) SIELSKI KAZIMIERZ, Karczew (PL)
 (54) Podstawa sufitowa wsporników

Y1 (11) **65686** (41) 2011 03 28
 (51) **H02G 3/30** (2006.01)
 (21) 118486 (22) 2009 09 14
 (72) SIELSKI KAZIMIERZ, Karczew (PL)
 (73) SIELSKI KAZIMIERZ, Karczew (PL)
 (54) Uchwyt kablowy ścienna-sufitowy

Y1 (11) **65681** (41) 2011 03 28
 (51) **H02G 3/38** (2006.01)
 (21) 118481 (22) 2009 09 14
 (72) SIELSKI KAZIMIERZ, Karczew (PL)
 (73) SIELSKI KAZIMIERZ, Karczew (PL)
 (54) Korytko kablowe

Y1 (11) **65668** (41) 2011 01 31
 (51) **H05K 5/00** (2006.01)
G12B 9/00 (2006.01)
G01D 11/30 (2006.01)
 (21) 118379 (22) 2009 07 27
 (72) KĘDZIERSKI SŁAWOMIR, Ostrołęka (PL); RADOMSKI KORNEL,
 Białystok (PL)
 (73) BIATEL SPÓŁKA AKCYJNA, Warszawa (PL)
 (54) Słupek pomiarowy

Y1 (11) **65658** (41) 2010 09 27
 (51) **H05K 5/06** (2006.01)
H02B 1/28 (2006.01)
 (21) 118113 (22) 2009 03 26
 (72) ŁUKASZEWSKI PRZEMYSŁAW, Mikołów (PL)
 (73) HEADING MACHINES COMPANY SPÓŁKA AKCYJNA,
 Mikołów (PL)
 (54) Osłona ognioszczelna

INDEKS UDZIELONYCH PRAW OCHRONNYCH, WEDŁUG SYMBOLI MKP

Symbol MKP	Nr prawa ochronn.	Symbol MKP	Nr prawa ochronn.
1	2	1	2
A01K 85/00 (2006.01)	65663	E01F 9/011 (2006.01)	65671
A01K 85/16 (2006.01)	65663*	E03D 9/04 (2006.01)	65656
A47B 91/00 (2006.01)	65660	E03F 5/08 (2006.01)	65656*
A47B 91/00 (2006.01)	65661	E04B 1/38 (2006.01)	65666
A47F 7/024 (2006.01)	65664	E04B 1/26 (2006.01)	65666*
A47F 7/24 (2006.01)	65664*	E04B 1/48 (2006.01)	65665
A47F 7/19 (2006.01)	65664*	E04B 1/26 (2006.01)	65665*
A47F 7/00 (2006.01)	65664*	E04D 1/34 (2006.01)	65693
A47G 25/00 (2006.01)	65664*	E04F 19/04 (2006.01)	65655
A47G 25/24 (2006.01)	65664*	E05D 7/04 (2006.01)	65694
A47G 25/28 (2006.01)	65664*	E05D 3/14 (2006.01)	65694*
B21J 7/42 (2006.01)	65677	E05D 15/06 (2006.01)	65675*
B21J 13/02 (2006.01)	65677*	E06B 1/20 (2006.01)	65669
B65D 19/34 (2006.01)	65659	E06B 3/42 (2006.01)	65675
B65D 30/10 (2006.01)	65657	E06B 3/54 (2006.01)	65680
B65D 33/16 (2006.01)	65657*	E06B 3/667 (2006.01)	65674
B65D 59/02 (2006.01)	65692	E06B 3/66 (2006.01)	65674*
B66D 1/02 (2006.01)	65676	E06B 9/323 (2006.01)	65690
B66D 1/36 (2006.01)	65676*	E06B 9/42 (2006.01)	65690*
E01B 35/04 (2006.01)	65679	E06B 9/323 (2006.01)	65691

*) Prawo ochronne oznaczone więcej niż jednym symbolem klasyfikacyjnym. Ogłoszenie dotyczące tego prawa ochronnego można znaleźć pod symbolem klasyfikacyjnym odpowiadającym numerowi bez gwiazdki.

1	2	1	2
E06B 9/42 (2006.01)	65691*	F24F 7/013 (2006.01)	65656*
F04D 25/08 (2006.01)	65667*	F24F 7/06 (2006.01)	65667
F04D 25/14 (2006.01)	65662*	F24F 7/007 (2006.01)	65662
F16B 12/00 (2006.01)	65660*	G01D 11/30 (2006.01)	65668*
F16B 12/44 (2006.01)	65660*	G09F 7/18 (2006.01)	65671*
F16B 12/00 (2006.01)	65661*	G12B 9/00 (2006.01)	65668*
F16B 12/44 (2006.01)	65661*	H02B 1/28 (2006.01)	65658*
F16J 15/34 (2006.01)	65670*	H02G 3/02 (2006.01)	65685
F16K 5/02 (2006.01)	65670	H02G 3/02 (2006.01)	65689
F16K 31/64 (2006.01)	65678	H02G 3/04 (2006.01)	65687
F16L 55/11 (2006.01)	65692*	H02G 3/04 (2006.01)	65688
F16L 55/11 (2006.01)	65672	H02G 3/06 (2006.01)	65682
F16L 3/237 (2006.01)	65673*	H02G 3/30 (2006.01)	65683
F16L 3/00 (2006.01)	65689*	H02G 3/30 (2006.01)	65684
F16L 3/22 (2006.01)	65687*	H02G 3/30 (2006.01)	65686
F16L 3/00 (2006.01)	65688*	H02G 3/38 (2006.01)	65681
F24D 19/10 (2006.01)	65678*	H05K 5/00 (2006.01)	65668
F24D 3/14 (2006.01)	65673	H05K 5/06 (2006.01)	65658

INDEKS NUMEROWY
UDZIELONYCH PRAW OCHRONNYCH

Nr prawa ochronn.	Symbol MKP	Nr prawa ochronn.	Symbol MKP
1	2	1	2
65655	E04F 19/04 (2006.01)	65675	E06B 3/42 (2006.01)
65656	E03D 9/04 (2006.01)	65676	B66D 1/02 (2006.01)
65657	B65D 30/10 (2006.01)	65677	B21J 7/42 (2006.01)
65658	H05K 5/06 (2006.01)	65678	F16K 31/64 (2006.01)
65659	B65D 19/34 (2006.01)	65679	E01B 35/04 (2006.01)
65660	A47B 91/00 (2006.01)	65680	E06B 3/54 (2006.01)
65661	A47B 91/00 (2006.01)	65681	H02G 3/38 (2006.01)
65662	F24F 7/007 (2006.01)	65682	H02G 3/06 (2006.01)
65663	A01K 85/00 (2006.01)	65683	H02G 3/30 (2006.01)
65664	A47F 7/024 (2006.01)	65684	H02G 3/30 (2006.01)
65665	E04B 1/48 (2006.01)	65685	H02G 3/02 (2006.01)
65666	E04B 1/38 (2006.01)	65686	H02G 3/30 (2006.01)
65667	F24F 7/06 (2006.01)	65687	H02G 3/04 (2006.01)
65668	H05K 5/00 (2006.01)	65688	H02G 3/04 (2006.01)
65669	E06B 1/20 (2006.01)	65689	H02G 3/02 (2006.01)
65670	F16K 5/02 (2006.01)	65690	E06B 9/323 (2006.01)
65671	E01F 9/011 (2006.01)	65691	E06B 9/323 (2006.01)
65672	F16L 55/11 (2006.01)	65692	B65D 59/02 (2006.01)
65673	F24D 3/14 (2006.01)	65693	E04D 1/34 (2006.01)
65674	E06B 3/667 (2006.01)	65694	E05D 7/04 (2006.01)

354

**DECYZJE O ODMOWIE UDZIELENIA
PRAWA OCHRONNEGO
(wydane po ogłoszeniu o zgłoszeniu)**

Poniższe zestawienie zawiera kolejno: numer zgłoszenia wzoru użytkowego oraz numer i rok wydania Biuletynu Urzędu Patentowego, w którym zgłoszenie zostało ogłoszone (dla zgłoszeń wydzielonych lub przekształconych ze zgłoszenia wynalazku umieszczono w nawiasie numer zgłoszenia macierzystego).

117840	11/2010	118293	26/2010
117848	11/2010	118346	02/2011
117874	12/2010	118355	02/2011
117957	16/2010	118596	11/2011
118123	21/2010	118727	16/2010
118291	26/2010		

355

**DECYZJE O UMORZENIU POSTĘPOWANIA
(wydane po ogłoszeniu o zgłoszeniu)**

Poniższe zestawienie zawiera kolejno: numer zgłoszenia wzoru użytkowego oraz numer i rok wydania Biuletynu Urzędu Patentowego, w którym zgłoszenie zostało ogłoszone (dla zgłoszeń wydzielonych lub przekształconych ze zgłoszenia wynalazku umieszczono w nawiasie numer zgłoszenia macierzystego).

117811	10/2010	119001	02/2011
118246	25/2010		

356

**DECYZJE STWIERDZAJĄCE WYGAŚNIĘCIE
DECYZJI O UDZIELENIU PRAWA OCHRONNEGO**

Poniższe zestawienie zawiera kolejno: numer zgłoszenia wzoru użytkowego oraz numer i rok wydania Biuletynu Urzędu Patentowego, w którym zgłoszenie zostało ogłoszone (dla zgłoszeń wydzielonych lub przekształconych ze zgłoszenia wynalazku umieszczono w nawiasie numer zgłoszenia macierzystego).

117861	12/2010	118125	21/2010
117876	12/2010	118160	22/2010
117930	15/2010	118190	23/2010
118011	18/2010	118912	05/2005
118058	19/2010		

357

**DECYZJE O UNIEWAŻNIENIU
PRAWA OCHRONNEGO**

Poniższe zestawienie zawiera kolejno: kod rodzaju prawa, numer unieważnionego prawa ochronnego, datę unieważnienia oraz treść decyzji.

(Y1) 62571	2010 09 02	Unieważniono w całości
------------	------------	------------------------

358

DECYZJE O WYGAŚNIĘCIU PRAWA OCHRONNEGO

Poniższe zestawienie zawiera kolejno: kod rodzaju prawa, numery praw ochronnych, które wygasły na podstawie art. 90 ust. 1 pkt 2 - 4 w związku z art. 100 ust. 1 ustawy z dnia 30.06.2000r. - Prawo własności przemysłowej oraz datę wygaśnięcia prawa ochronnego.

(Y1) 61925	2010 10 23	(Y1) 64701	2010 10 26
(Y1) 62272	2010 10 07	(Y1) 64709	2010 10 01
(Y1) 62632	2010 10 21	(Y1) 64710	2010 10 19
(Y1) 63704	2010 10 21	(Y1) 64725	2010 10 03
(Y1) 63830	2010 10 14	(Y1) 64726	2010 10 03
(Y1) 64186	2010 10 12	(Y1) 64730	2010 10 18
(Y1) 64187	2010 10 12	(Y1) 64743	2010 10 15
(Y1) 64190	2010 10 19	(Y1) 64758	2010 10 17
(Y1) 64289	2010 10 10	(Y1) 64790	2010 10 12
(Y1) 64441	2010 10 10	(Y1) 64833	2010 10 09
(Y1) 64473	2010 10 28	(Y1) 64910	2010 10 15
(Y1) 64700	2010 10 26	(Y1) 64955	2010 10 11

C. WZORY PRZEMYSŁOWE

Cyfrowe kody identyfikacyjne (wg normy WIPO ST. 80), które poprzedzają informacje o dokonanej rejestracji oznaczają:

- (11) – numer rejestracji oraz rejestracji międzynarodowej
- (15) – data rejestracji międzynarodowej
- (21) – numer zgłoszenia
- (22) – data zgłoszenia
- (30) – pierwszeństwo
- (45) – data publikacji rejestracji międzynarodowej
- (51) – symbol klasy wzoru przemysłowego
- (54) – określenie przedmiotu wzoru
- (55) – rysunek wzoru lub fotografię wzoru
- (72) – imię i nazwisko twórcy wzoru
- (73) – nazwisko i imię bądź nazwę uprawnionego

359

REJESTRACJA

(od nr 17 109 do nr 17 230)

(51) 25-01 (11) **17109** (22) 2009 12 14 (21) 17295
 (73) ROBERT GLOGER, Poznań, (PL); STANISŁAW SZYMAŃSKI,
 Poznań, (PL); MAŁGORZATA GIEBUROWSKA, Poznań, (PL);
 BARTOSZ GLOGER, Poznań, (PL)
 (72) GLOGER ROBERT, SZYMAŃSKI STANISŁAW, GIEBUROWSKA
 MAŁGORZATA, GLOGER BARTOSZ
 (54) Kształtownik
 (55)



(51) 25-01 (11) **17110** (22) 2009 12 14 (21) 17296
 (73) ROBERT GLOGER, Poznań, (PL); STANISŁAW SZYMAŃSKI,
 Poznań, (PL); MAŁGORZATA GIEBUROWSKA, Poznań, (PL);
 BARTOSZ GLOGER, Poznań, (PL)
 (72) GLOGER ROBERT, SZYMAŃSKI STANISŁAW, GIEBUROWSKA
 MAŁGORZATA, GLOGER BARTOSZ

(54) Kształtownik
 (55)

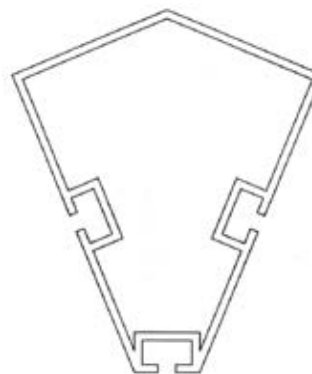

(51) 25-01 (11) **17111** (22) 2009 12 14 (21) 17294
 (73) ROBERT GLOGER, Poznań, (PL); STANISŁAW SZYMAŃSKI,
 Poznań, (PL); MAŁGORZATA GIEBUROWSKA, Poznań, (PL);
 BARTOSZ GLOGER, Poznań, (PL)
 (72) GLOGER ROBERT, SZYMAŃSKI STANISŁAW, GIEBUROWSKA
 MAŁGORZATA, GLOGER BARTOSZ
 (54) Kształtownik
 (55)

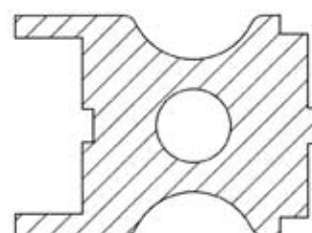

(51) 09-03 (11) **17112** (22) 2010 11 08 (21) 17397
 (73) HUBERT STASIEŃSKI, Mikstat, (PL); MICHAŁ BAŃK, Przedborów, (PL)
 (72) STASIEŃSKI HUBERT, BAŃK MICHAŁ
 (54) Pojemnik
 (55)

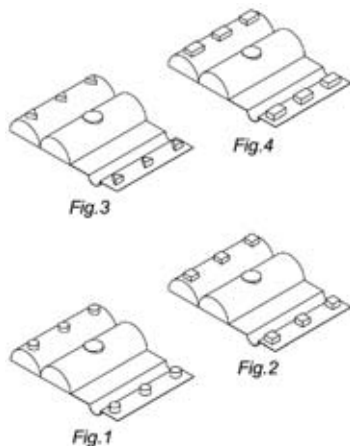

(51) 26-05 (11) **17113** (22) 2010 11 08 (21) 17395
 (73) FOTO-HURT SPÓŁKA AKCYJNA, Rzeszów, (PL)
 (72) ROZMUS ARTUR
 (54) Oprawa oświetleniowa z żarówką LED
 (55)

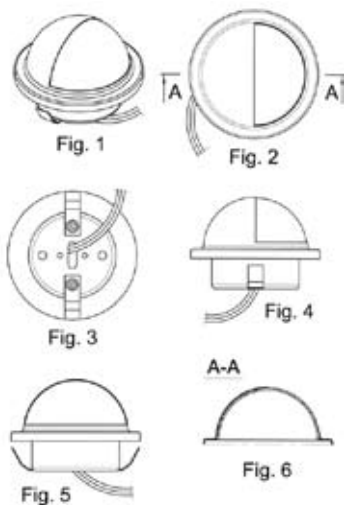

(51) 06-06 (11) **17114** (22) 2010 11 09 (21) 17400
 (73) „LUDWIK STYL” JACEK TWARÓG, Rogoźno Wielkopolskie, (PL)
 (72) TWARÓG JACEK
 (54) Szuflada
 (55)

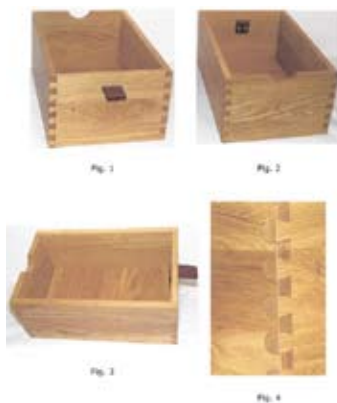

(51) 25-01 (11) **17115** (22) 2009 12 14 (21) 17297
 (73) ROBERT GLOGER, Poznań, (PL); STANISŁAW SZYMAŃSKI, Poznań, (PL); MAŁGORZATA GIEBUROWSKA, Poznań, (PL); BARTOSZ GLOGER, Poznań, (PL)
 (72) GLOGER ROBERT, SZYMAŃSKI STANISŁAW, GIEBUROWSKA MAŁGORZATA, GLOGER BARTOSZ
 (54) Kształtownik
 (55)

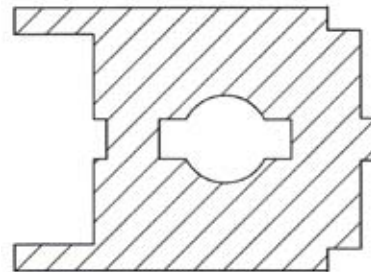

(51) 25-01 (11) **17116** (22) 2009 12 14 (21) 17298
 (73) ROBERT GLOGER, Poznań, (PL); STANISŁAW SZYMAŃSKI, Poznań, (PL); MAŁGORZATA GIEBUROWSKA, Poznań, (PL); BARTOSZ GLOGER, Poznań, (PL)
 (72) GLOGER ROBERT, SZYMAŃSKI STANISŁAW, GIEBUROWSKA MAŁGORZATA, GLOGER BARTOSZ
 (54) Kształtownik
 (55)

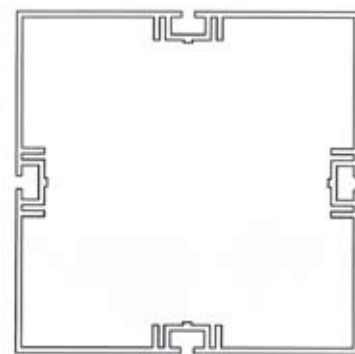

(51) 25-03 (11) **17117** (22) 2010 10 25 (21) 17305
 (73) STANISŁAW ŚWIDERSKI, Pszczyna, (PL); MAREK TUSZYŃSKI, Warszawa, (PL)
 (72) ŚWIDERSKI STANISŁAW, TUSZYŃSKI MAREK
 (54) Zapora
 (55)

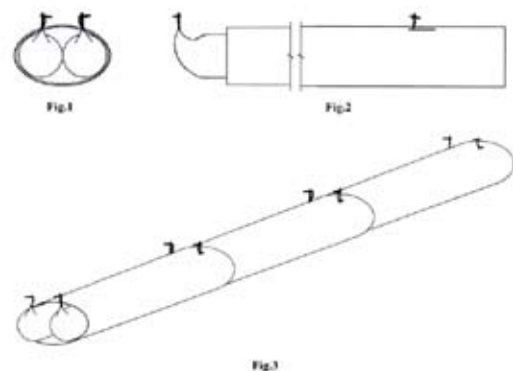

(51) 31-00 (11) **17118** (22) 2010 11 05 (21) 17388
 (73) ZAKŁAD BADAWCZY PRZEMYSŁU PIEKARSKIEGO SPÓŁKA Z OGRANICZONĄ ODPOWIEDZIALNOŚCIĄ, Bydgoszcz, (PL)
 (72) SADKIEWICZ JÓZEF, SADKIEWICZ JACEK

(54) Urządzenie do wytwarzania zakwasów
(55)



(51) 26-05 (11) **17119** (22) 2010 11 08 (21) 17392
(73) FOTO-HURT SPÓŁKA AKCYJNA, Rzeszów, (PL)
(72) ROZMUS ARTUR
(54) Oprawa oświetleniowa LED
(55)



Fig. 1



Fig. 7

(51) 26-05 (11) **17120** (22) 2010 11 08 (21) 17393
(73) FOTO-HURT SPÓŁKA AKCYJNA, Rzeszów, (PL)
(72) ROZMUS ARTUR
(54) Oprawa oświetleniowa LED
(55)

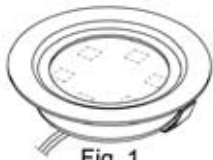

Fig. 1



Fig. 7

(51) 26-05 (11) **17121** (22) 2010 11 08 (21) 17394
(73) FOTO-HURT SPÓŁKA AKCYJNA, Rzeszów, (PL)
(72) ROZMUS ARTUR

(54) Moduł oświetleniowy LED
(55)

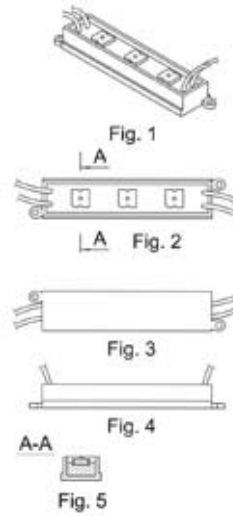

(51) 06-04 (11) **17122** (22) 2010 11 29 (21) 17491
(73) MMI CHC SPÓŁKA Z OGRANICZONĄ ODPOWIEDZIALNOŚCIĄ,
Olsztyn, (PL)
(72) ŚLESZYŃSKI JACEK
(54) Meblościanka DREAM
(55)



(51) 11-01 (11) **17123** (22) 2011 02 16 (21) 17852
(73) INWEST AP SPÓŁKA Z OGRANICZONĄ
ODPOWIEDZIALNOŚCIĄ, Suchy Las, (PL)
(72) MUSZYŃSKI SEBASTIAN
(54) Zawieszka typu koraliik
(55)

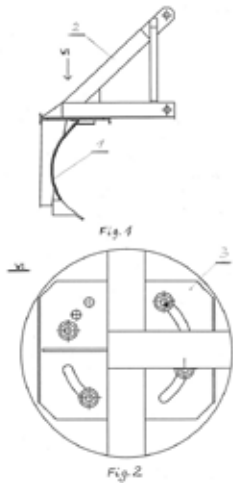

Fig. 1



(51) 08-05 (11) **17124** (22) 2010 12 14 (21) 17368
(73) SZTACHELSKI WIESŁAW ZAKŁAD USŁUG LEŚNYCH,
Szymany, (PL)

(72) SZTACHELSKI WIESŁAW
 (54) Pług do odśnieżania
 (55)



(51) 26-05 (11) **17125** (22) 2010 07 27 (21) 17550
 (73) CZOGALLA JACEK, Gaszowice, (PL)
 (72) CZOGALLA JACEK
 (54) Oprawa oświetleniowa LED
 (55)

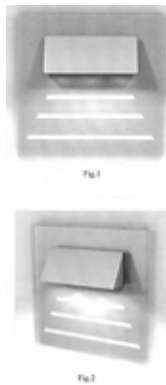

(51) 21-01 (11) **17126** (22) 2010 12 14 (21) 17551
 (73) OLPIŃSKI RAFAŁ, Otwock, (PL)
 (72) OLPIŃSKI RAFAŁ
 (54) Zestaw przestrzennych klocków
 (55)

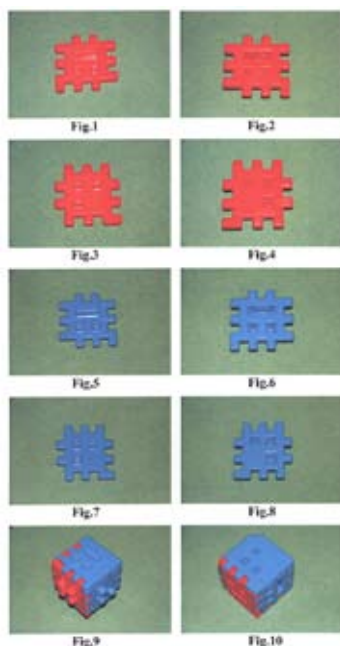

(51) 26-05 (11) **17127** (22) 2010 07 27 (21) 17549
 (73) CZOGALLA JACEK, Gaszowice, (PL)
 (72) CZOGALLA JACEK
 (54) Oprawa oświetleniowa LED
 (55)

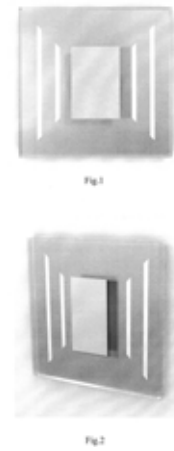

(51) 26-05 (11) **17128** (22) 2010 07 27 (21) 17548
 (73) CZOGALLA JACEK, Gaszowice, (PL)
 (72) CZOGALLA JACEK
 (54) Oprawa oświetleniowa LED
 (55)

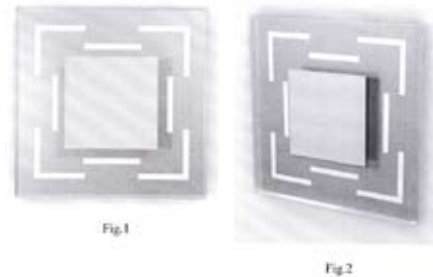

(51) 26-02 (11) **17129** (22) 2010 12 09 (21) 17531
 (73) „SAMUEL” Blajer Ryszard, Chorzów, (PL)
 (72) BLAJER RYSZARD
 (54) Lampion
 (55)



(51) 15-99 (11) **17130** (22) 2010 12 03 (21) 17508
 (73) TECHMATIK SPÓŁKA AKCYJNA, Radom, (PL)
 (72) KUPIDURA DARIUSZ

(54) Urządzenie pakujące
(55)

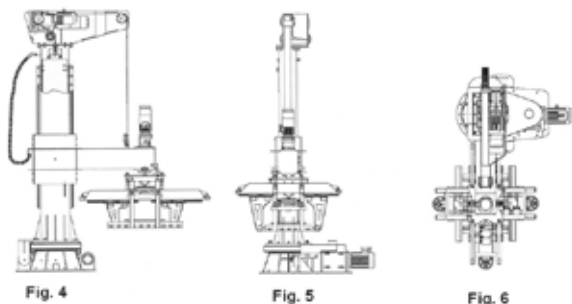

(51) 09-01 (11) **17131** (22) 2010 11 26 (21) 17485
(73) TOWARZYSTWO GOSPODARCZE BEWA SPÓŁKA
Z OGRANICZONĄ ODPOWIEDZIALNOŚCIĄ, Piaski, (PL)
(72) LEWCZUK ARTUR
(54) Butelka
(55)

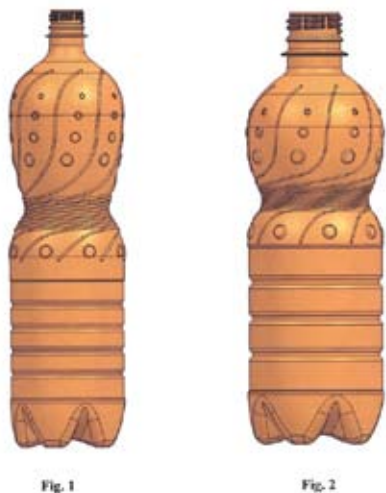

(51) 24-99 (11) **17132** (22) 2010 08 27 (21) 17028
(73) Edyta Rosiak, Biała Rządowa, (PL); Piotr Rosiak, Wieluń, (PL)
(72) Rosiak Edyta, Rosiak Piotr
(54) Wkład do sopluczkzi
(55)

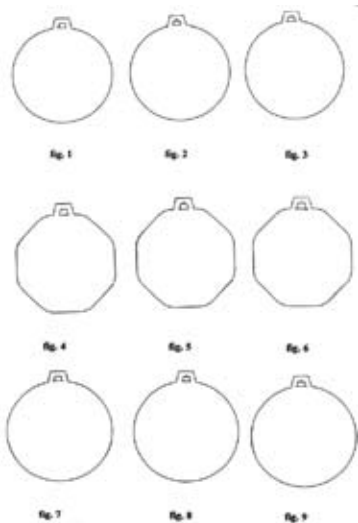

(51) 25-01 (11) **17133** (22) 2010 09 24 (21) 17142
(73) PPHU GOLBALUX SPÓŁKA Z OGRANICZONĄ
ODPOWIEDZIALNOŚCIĄ, Wiązwonica, (PL)

(72) GOLBA MIECZYŚŁAW
(54) Narożnik węglowy elewacji drewnianej domu
(55)

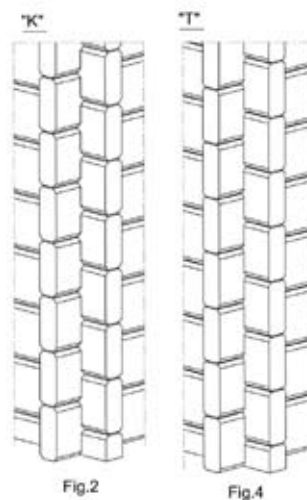

(51) 07-01 (11) **17134** (22) 2010 09 27 (21) 17150
(73) MUGSERWIS CERAMIKA REKLAMOWA DANIEL MAJEWSKI,
Gutkowo, (PL)
(72) MAJEWSKI DANIEL
(54) Kubek
(55)



(51) 13-03 (11) **17135** (22) 2010 09 27 (21) 17156
(73) ANDRZEJ TOMCZAK, Żółtnica, (PL)
(72) TOMCZAK ANDRZEJ
(54) Osprzęt elektroinstalacyjny
(55)

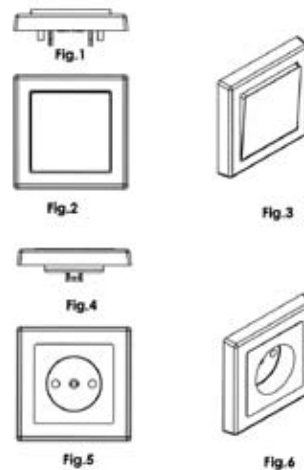

(51) 13-03 (11) **17136** (22) 2010 09 27 (21) 17157
(73) ANDRZEJ TOMCZAK, Żółtnica, (PL)
(72) TOMCZAK ANDRZEJ

(54) Osprzęt elektroinstalacyjny
(55)

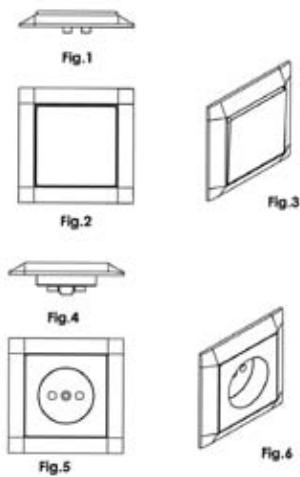

(51) 14-01 (11) **17137** (22) 2010 09 29 (21) 17164
(73) TOMASZ ROGULA, Józefostaw, (PL)
(72) ROGULA TOMASZ
(54) Kolumny głośnikowe
(55)



(51) 26-99 (11) **17138** (22) 2010 10 01 (21) 17169
(73) JACEK CZOGALLA, Gaszowice, (PL)
(72) CZOGALLA JACEK
(54) Oprawa oświetleniowa LED
(55)

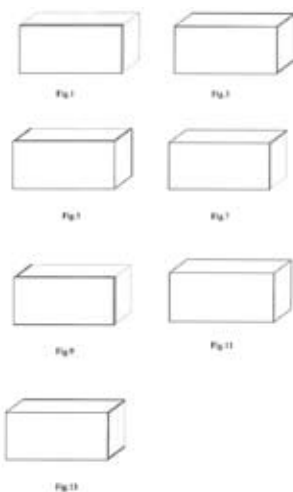

(51) 11-05 (11) **17139** (22) 2010 10 06 (21) 17187
(73) Przedsiębiorstwo Produkcyjno-Handlowo-Uslugowe „Rade”
Małgorzata Kujundzić, Szczytnica, (PL)
(72) KUJUNDZIĆ RADOVAN

(54) Bombka
(55)



(51) 25-99 (11) **17140** (22) 2010 10 27 (21) 17321
(73) XL-TAPE INTERNATIONAL SPÓŁKA Z OGRANICZONĄ
ODPOWIEDZIALNOŚCIĄ, Kielce, (PL)
(72) STARZOMSKI PIOTR
(54) Taśma zabezpieczająca
(55)

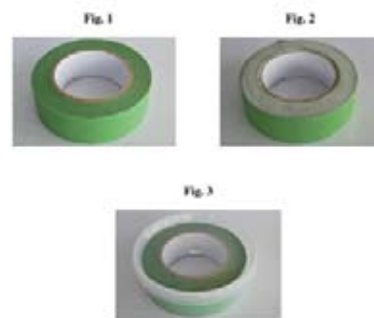

(51) 02-04 (11) **17141** (22) 2010 10 29 (21) 17341
(73) MICHAŁ PIOTROWSKI, Warszawa, (PL)
(72) PIOTROWSKI MICHAŁ
(54) Buty
(55)

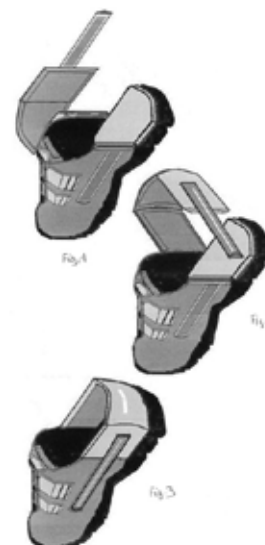

(51) 25-02 (11) **17142** (22) 2010 11 03 (21) 17366
(73) ZAKŁAD STOLARSKI ZBIGNIEW KOZŁOWSKI, Chwałowice, (PL)
(72) KOZŁOWSKI MATEUSZ

(54) Drzwi wewnętrzne
(55)



Fig. 1

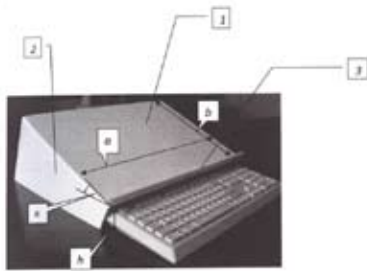

Fig. 4

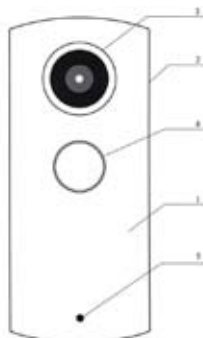

Fig. 7

(51) 19-02 (11) **17143** (22) 2010 11 04 (21) 17374
(73) ANNA LONC-MARKOWSKA, Warszawa, (PL)
(72) LONC-MARKOWSKA ANNA
(54) Podstawa do pracy z dokumentami
(55)



(51) 25-02 (11) **17144** (22) 2010 11 08 (21) 17396
(73) AXA-MAG SPÓŁKA Z OGRANICZONĄ ODPOWIEDZIALNOŚCIĄ, Siewierz, (PL)
(72) CZYŻ MAREK
(54) Rozeta drzwiowa
(55)



(51) 26-03 (11) **17145** (22) 2010 11 09 (21) 17405
(73) FOTO-HURT SPÓŁKA AKCYJNA, Rzeszów, (PL)
(72) ROZMUS ARTUR
(54) Taśma oświetleniowa LED-RGB
(55)

A-A



Fig. 13

B-B



Fig. 14

C-C



Fig. 15

D-D

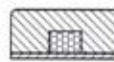

Fig. 16

E-E



Fig. 17

F-F



Fig. 18

(51) 13-03 (11) **17146** (22) 2010 11 09 (21) 17408
(73) JACEK ANTOSIUK, Warszawa, (PL); PAWEŁ MAJOR, Warszawa, (PL)
(72) ANTOSIUK JACEK, MAJOR PAWEŁ
(54) Przedłużacz sieciowy
(55)

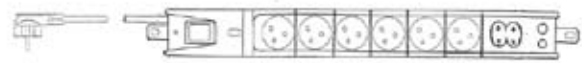

FIG. 1



FIG. 2



FIG. 4



FIG. 3

(51) 13-03 (11) **17147** (22) 2010 11 09 (21) 17409
(73) JACEK ANTOSIUK, Warszawa, (PL); PAWEŁ MAJOR, Warszawa, (PL)
(72) ANTOSIUK JACEK, MAJOR PAWEŁ
(54) Przedłużacz sieciowy
(55)



FIG. 1



FIG. 2



FIG. 4

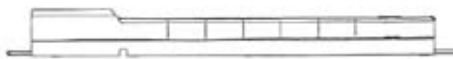
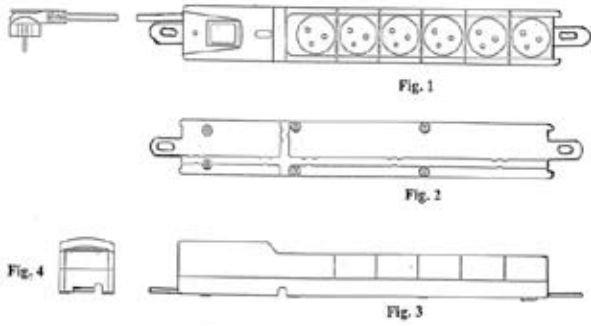

FIG. 3

(51) 13-03 (11) **17148** (22) 2010 11 09 (21) 17410
(73) JACEK ANTOSIUK, Warszawa, (PL); PAWEŁ MAJOR, Warszawa, (PL)

(72) ANTOSIUK JACEK, MAJOR PAWEŁ
 (54) Przedłużacz sieciowy
 (55)



(51) 13-03 (11) **17149** (22) 2010 11 09 (21) 17411
 (73) JACEK ANTOSIUK, Warszawa, (PL); PAWEŁ MAJOR, Warszawa, (PL)
 (72) ANTOSIUK JACEK, MAJOR PAWEŁ
 (54) Przedłużacz sieciowy
 (55)

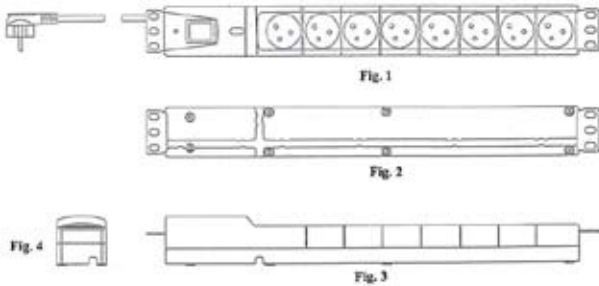

(51) 25-02 (11) **17150** (22) 2010 11 10 (21) 17415
 (73) CAPEK-SPÓŁKA Z OGRANICZONĄ ODPOWIEDZIALNOŚCIĄ, Skrzyszów, (PL)
 (72) DZIKI WACŁAW
 (54) Drzwi
 (55)

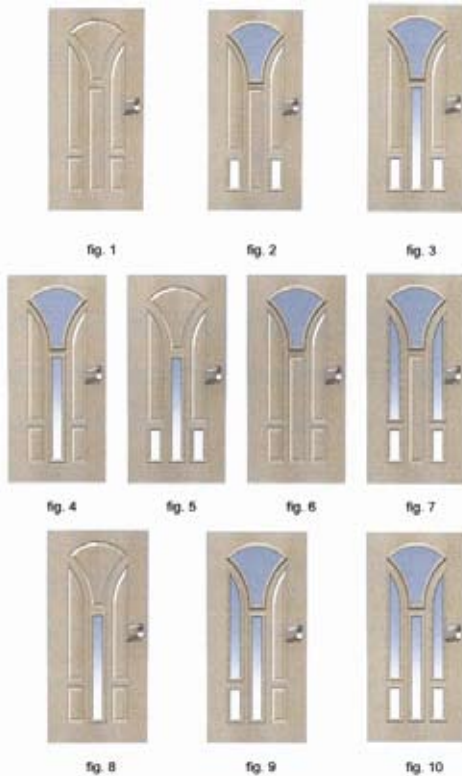

(51) 25-02 (11) **17151** (22) 2010 11 15 (21) 17423
 (73) NIDAMET Spółka z ograniczoną odpowiedzialnością, Warszawa, (PL)
 (72) KICZKO ADAM, WALKOWICZ MARCIN
 (54) Barierka do oświetlania ciągów komunikacyjnych i iluminacji powierzchni
 (55)

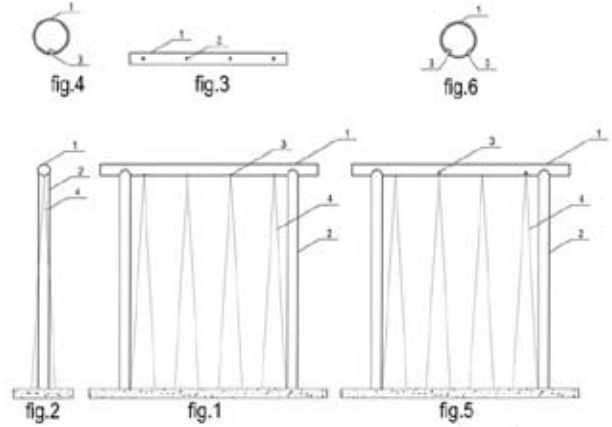

(51) 06-03 (11) **17152** (22) 2010 11 15 (21) 17425
 (73) PRACOWNIA PROJEKTOWO-DEKORATORSKA DANUTA SŁOMCZYŃSKA, Poznań, (PL)
 (72) SŁOMCZYŃSKA DANUTA
 (54) Stolik
 (55)

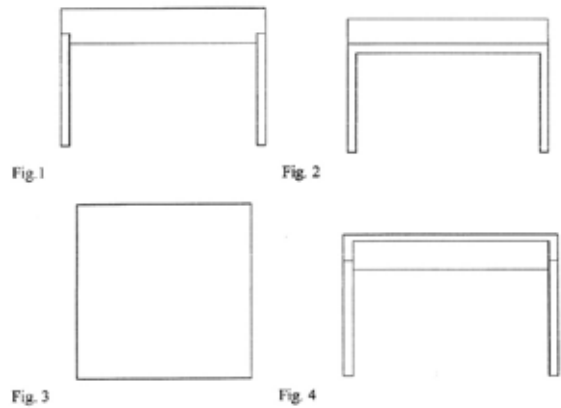

(51) 25-99 (11) **17153** (22) 2010 11 16 (21) 17448
 (73) XL-TAPE INTERNATIONAL SPÓŁKA Z OGRANICZONĄ ODPOWIEDZIALNOŚCIĄ, Kielce, (PL)
 (72) STARZOMSKI MAREK
 (54) Taśma tynkarska
 (55)

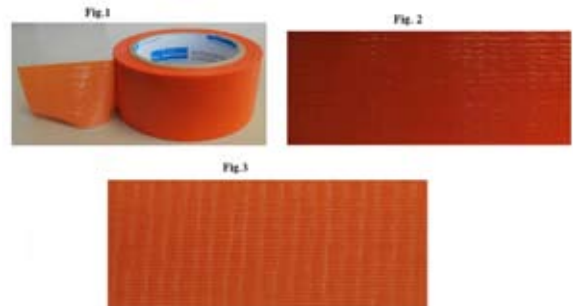

(51) 02-07 (11) **17154** (22) 2010 09 03 (21) 17074
 (73) POLITECHNIKA LUBELSKA, Lublin, (PL)
 (72) Sasimowski Emil

(54) Blokada giętkich elementów ciągłych
(55)

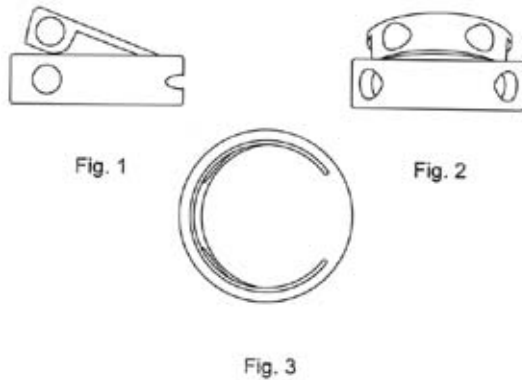

(51) 05-05 (11) **17155** (22) 2010 11 16 (21) 17458
(73) EURO PACIFIC GROUP SPÓŁKA Z OGRANICZONĄ
ODPOWIEDZIALNOŚCIĄ, Warszawa, (PL)
(72) YU LIYANG
(54) Tkanina obiciowa
(55)

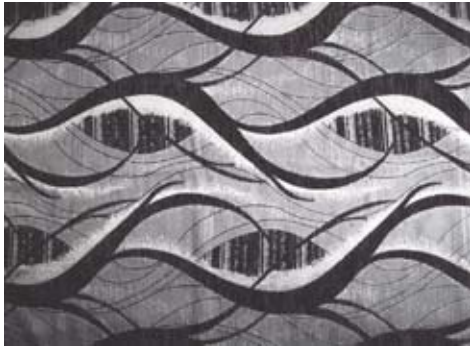

(51) 09-03 (11) **17156** (22) 2010 11 17 (21) 17459
(73) FIRMA MAREK MAREK ZIOPAJA, Świebodzice, (PL)
(72) ZIOPAJA MAREK
(54) Skrzynia transportowa
(55)



fig.1



fig.2

(51) 12-03 (11) **17157** (22) 2010 11 18 (21) 17462
(73) PRZEDSIĘBIORSTWO PRODUKCYJNO-HANDLOWE ASTROMAL
ANDRZEJ STRÓŻYK, Wilkowice, (PL)
(72) STRÓŻYK ANDRZEJ
(54) Czoło tramwaju
(55)



(51) 25-99 (11) **17158** (22) 2010 11 18 (21) 17469
(73) XL-TAPE INTERNATIONAL SPÓŁKA Z OGRANICZONĄ
ODPOWIEDZIALNOŚCIĄ, Kielce, (PL)
(72) STARZOMSKI MAREK
(54) Taśma zabezpieczająca
(55)



Fot. 1



Fot. 2



Fot. 3



Fot. 4

(51) 21-01 (11) **17159** (22) 2010 11 18 (21) 17470
(73) ALEXIS II E. i M. Łukasik Spółka Jawna, Reguły, (PL)
(72) ŁUKASIK ELŻBIETA, ŁUKASIK MAREK
(54) Jeżdżąca zabawka
(55)



Fig. 1



Fig. 2



Fig. 3



Fig. 4

(51) 09-03 (11) **17160** (22) 2010 11 18 (21) 17471
 (73) OKRĘGOWA SPÓŁDZIELNIA MLECZARSKA W ŁOWICZU,
 Łowicz, (PL)
 (72) NOWAKOWSKA JUSTYNA, KOBER MARCIN
 (54) Opakowanie cukierków
 (55)



Fig. 1



Fig. 2

(51) 06-01 (11) **17161** (22) 2010 11 22 (21) 17475
 (73) STUDIO DN DESIGN GROUP SPÓŁKA Z OGRANICZONĄ
 ODPOWIEDZIALNOŚCIĄ, Łomianki, (PL)
 (72) ROSZKOWSKI ANDRZEJ
 (54) Fotel przytulak
 (55)



Fig. 1

(51) 05-05 (11) **17162** (22) 2010 11 22 (21) 17476
 (73) SIENKIEWICZ JAN FIRMA HANDLOWA ZAWISZA,
 Hajnówka, (PL)
 (72) SIENKIEWICZ JAN
 (54) Tkanina obiciowa
 (55)



Fig. 1



Fig. 2

(51) 28-03 (11) **17163** (22) 2010 11 22 (21) 17477
 (73) URSZULA CZWARTKOWSKA, Sobieszyn, (PL)
 (72) CZWARTKOWSKA URSZULA
 (54) Zestaw terapeutyczny
 (55)



Fig. 1



Fig. 3



Fig. 2



Fig. 4

(51) 09-01 (11) **17164** (22) 2010 11 24 (21) 17482
 (73) POL-AM-PACK SPÓŁKA AKCYJNA, Kraków, (PL)
 (72) LASOTA MARCIN
 (54) Butelka
 (55)

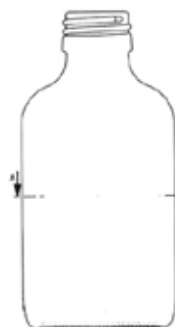

Fig. 1



Fig. 2



Fig. 3



Fig. 4

(51) 12-09 (11) **17165** (22) 2010 11 29 (21) 17488
 (73) POL-MOT WARFAMA SPÓŁKA AKCYJNA, Dobrze Miasto, (PL)
 (72) KOPEĆ WOJCIECH
 (54) Maska ciągnika rolniczego (ogr)
 (55)



(51) 21-03 (11) **17166** (22) 2010 11 29 (21) 17494
 (73) COMES SOKOŁOWSCY SPÓŁKA JAWNA, Szydłowiec, (PL)
 (72) SOKOŁOWSKI MAREK, SOKOŁOWSKI PIOTR

(54) Huśtawka równoważna
(55)

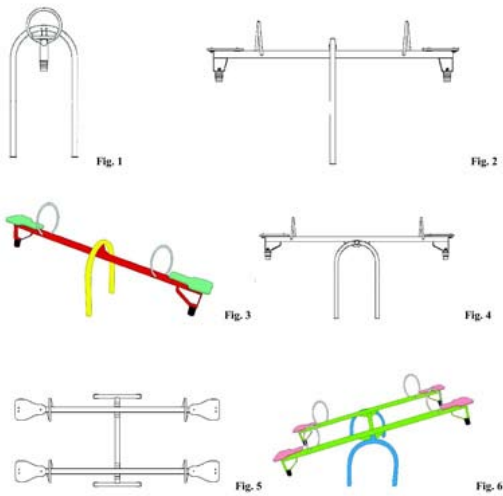

(51) 19-08 (11) **17167** (22) 2010 11 29 (21) 17497
(73) NIK-POL SPÓŁKA Z OGRANICZONĄ ODPOWIEDZIALNOŚCIĄ,
Bobrowniki, (PL)
(72) NIKIEL DARIUSZ
(54) Etykieta
(55)



(51) 11-02 (11) **17168** (22) 2010 11 30 (21) 17499
(73) FIRMA PRODUKCYJNO-HANDLOWA AGAT BOGDAN
GORZKOWSKI, Kraków, (PL)
(72) GORZKOWSKI BOGDAN
(54) Pamiątka regionalna
(55)



(51) 10-05 (11) **17169** (22) 2010 11 30 (21) 17500
(73) INSTYTUT AGROFIZYKI IM. BOHDANA DOBRZAŃSKIEGO PAN,
Lublin, (PL)

(72) ŁUKASZUK JÓZEF, MOLENDĄ MAREK, HORABIK JÓZEF
(54) Aparat do pomiaru oporu przepływu powietrza przez złożę
materiału sypkiego
(55)

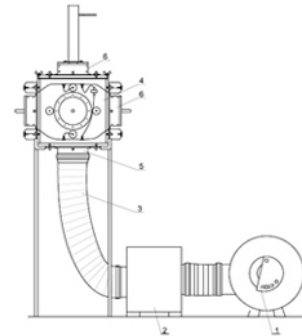

(51) 10-05 (11) **17170** (22) 2010 11 30 (21) 17501
(73) INSTYTUT AGROFIZYKI IM. BOHDANA DOBRZAŃSKIEGO PAN,
Lublin, (PL)
(72) MOLENDĄ MAREK, HORABIK JÓZEF, RUSINEK ROBERT,
STASIAK MATEUSZ, WIĄCEK JOANNA
(54) Przyrząd do testowania naporu materiałów sypkich
(55)

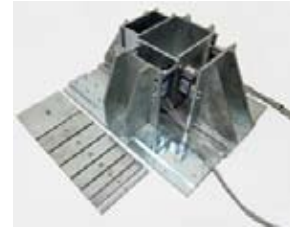

(51) 25-02 (11) **17171** (22) 2010 12 02 (21) 17503
(73) CAPEK SPÓŁKA Z OGRANICZONĄ ODPOWIEDZIALNOŚCIĄ,
Skrzyszów, (PL)
(72) DZIKI WACŁAW
(54) Drzwi
(55)

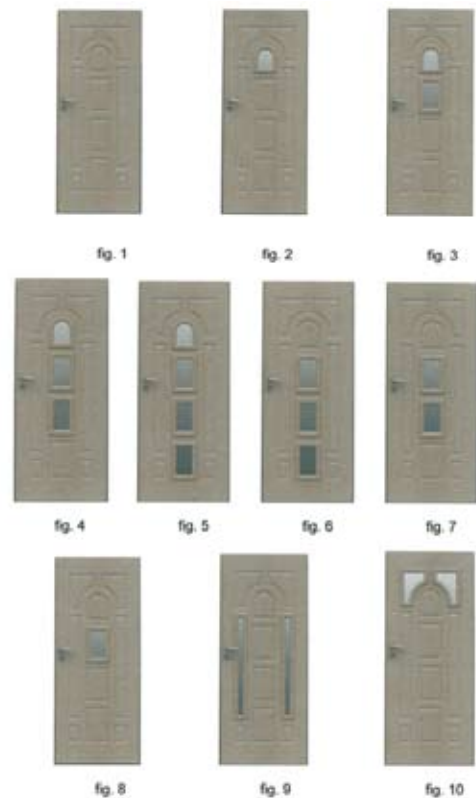

(51) 19-08 (11) **17172** (22) 2010 12 03 (21) 17510
 (73) HELIO SPÓŁKA AKCYJNA, Wyględy, (PL)
 (72) JASIŃSKI IRENEUSZ WOJCIECH
 (54) Etykieta
 (55)



(51) 26-99 (11) **17173** (22) 2010 12 03 (21) 17512
 (73) TRZEŚNIEWSKI SŁAWOMIR MAREK LEDSON, Warszawa, (PL)
 (72) TRZEŚNIEWSKI SŁAWOMIR
 (54) Oprawa LED SlimLine Wide 15
 (55)

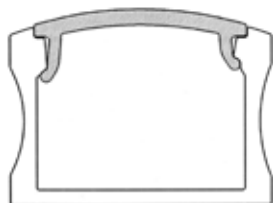

(51) 09-03 (11) **17174** (22) 2010 12 06 (21) 17513
 (73) GROEN FLEX SPÓŁKA Z OGRANICZONĄ ODPOWIEDZIALNOŚCIĄ, Opole, (PL)
 (72) STEFANIAK PIOTR
 (54) Opakowanie
 (55)



(51) 08-08 (11) **17175** (22) 2010 12 06 (21) 17514
 (73) CHMIELIŃSKI SŁAWOMIR NOVUM WYPOSAŻENIE PLACÓW ZABAW, Grom, (PL)
 (72) CHMIELIŃSKI ANDRZEJ
 (54) Wkładki do montażu podzespołów
 (55)

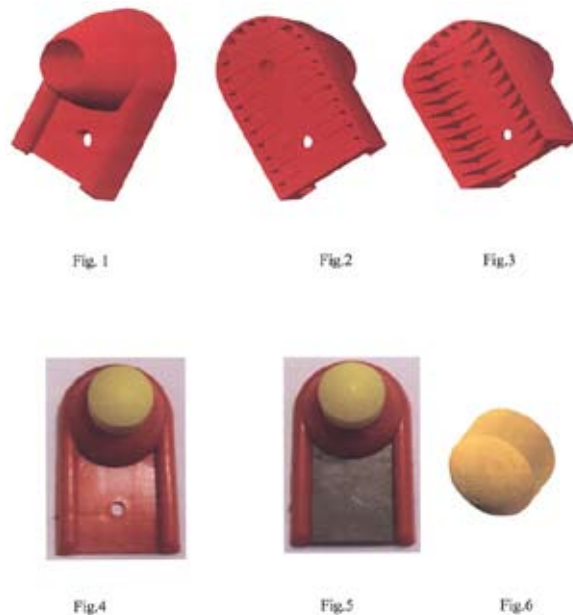

(51) 09-03 (11) **17176** (22) 2010 12 06 (21) 17517
 (73) ROSIŃSKI I SPÓŁKA SPÓŁKA AKCYJNA ZAKŁAD PRODUKCJI OPAKOWAŃ, BIELSKO-BIAŁA, (PL)
 (72) ROSIŃSKI MICHAŁ
 (54) Pojemnik
 (55)



(51) 09-01 (11) **17177** (22) 2010 12 06 (21) 17518
 (73) ROSIŃSKI I SPÓŁKA SPÓŁKA AKCYJNA ZAKŁAD PRODUKCJI OPAKOWAŃ, BIELSKO-BIAŁA, (PL)
 (72) ROSIŃSKI MICHAŁ
 (54) Butelka
 (55)

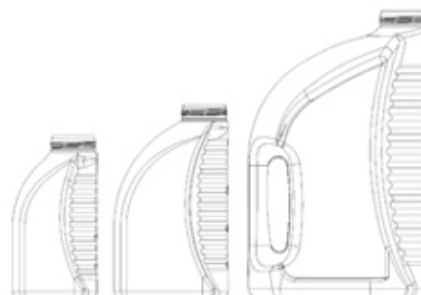

(51) 09-07 (11) **17178** (22) 2010 12 06 (21) 17519
 (73) ROSIŃSKI I SPÓŁKA SPÓŁKA AKCYJNA ZAKŁAD PRODUKCJI
 OPAKOWAŃ, BIELSKO-BIAŁA, (PL)
 (72) ROSIŃSKI MICHAŁ
 (54) Nakrętka
 (55)

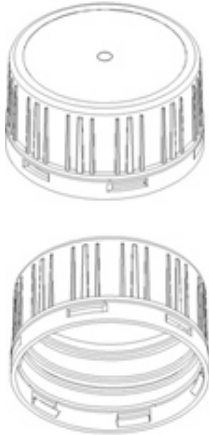

Fig. 1

(51) 09-07 (11) **17179** (22) 2010 12 06 (21) 17520
 (73) ROSIŃSKI I SPÓŁKA SPÓŁKA AKCYJNA ZAKŁAD PRODUKCJI
 OPAKOWAŃ, BIELSKO-BIAŁA, (PL)
 (72) ROSIŃSKI MICHAŁ
 (54) Nakrętka
 (55)



Fig. 1

(51) 09-01 (11) **17180** (22) 2010 12 08 (21) 17530
 (73) F.P.H.U. BUTELX-GRZEGORZ KULA, Bogucin Duży, (PL)
 (72) KULA GRZEGORZ
 (54) Butelka
 (55)



Fig. 1

(51) 25-02 (11) **17181** (22) 2010 12 09 (21) 17535
 (73) EVERHOUSE SPÓŁKA Z OGRANICZONĄ
 ODPOWIEDZIALNOŚCIĄ, Piaseczno, (PL)
 (72) SOBUSIAK MARCIN
 (54) Drzwi
 (55)



Fig. 1



Fig. 2



Fig. 3



Fig. 4

(51) 02-03 (11) **17182** (22) 2010 12 13 (21) 17539
 (73) KRÓL SABINA, Kraków, (PL)
 (72) KRÓL SABINA
 (54) Czapka
 (55)



Fig. 9A



Fig. 9B

(51) 15-09 (11) **17183** (22) 2010 12 13 (21) 17544
 (73) TECHMATIK SPÓŁKA AKCYJNA, Radom, (PL)
 (72) KUPIDURA DARIUSZ

(54) Podajnik stalowych blatów produkcyjnych
(55)



Fig. 1

Fig. 2



Fig. 3

(51) 99-00 (11) **17184** (22) 2010 12 13 (21) 17546
(73) CAKKO SPÓŁKA Z OGRANICZONĄ ODPOWIEDZIALNOŚCIĄ, Jabłonowo, (PL)
(72) CELIKTEKIN ABDULLAH
(54) Ornament
(55)



(51) 06-01 (11) **17185** (22) 2010 12 13 (21) 17547
(73) GARBASZEWSKI ROBERT, Nowa Biała, (PL)
(72) GARBASZEWSKI ROBERT
(54) Krzesło profilaktyczne
(55)

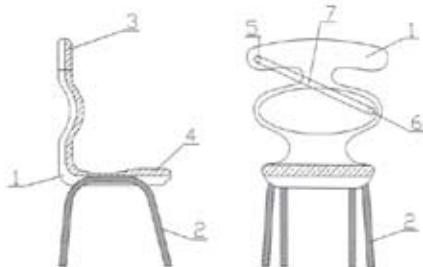

fig. 1

fig. 2

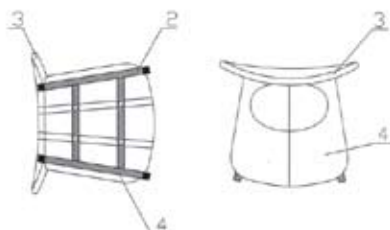

fig. 3

fig. 4

(51) 06-04 (11) **17186** (22) 2010 12 14 (21) 17556
(73) MEBLE-LASKI SPÓŁKA Z OGRANICZONĄ ODPOWIEDZIALNOŚCIĄ, Laski, (PL)
(72) NIECHCIAŁ ŁUKASZ

(54) Zestaw mebli skrzyniowych
(55)



(51) 26-02 (11) **17187** (22) 2010 12 16 (21) 17559
(73) VITROSILICON SPÓŁKA AKCYJNA, Iłowa, (PL)
(72) DUSZYŃSKA-SOKOŁOWSKA JOANNA, MATUSIAK ZBIGNIEW, ROPSKI ARTUR
(54) Ostrona znicza
(55)

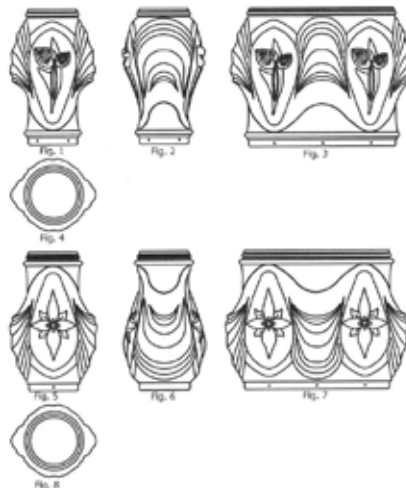

(51) 26-02 (11) **17188** (22) 2010 12 16 (21) 17560
(73) VITROSILICON SPÓŁKA AKCYJNA, Iłowa, (PL)
(72) DUSZYŃSKA-SOKOŁOWSKA JOANNA, MATUSIAK ZBIGNIEW, ROPSKI ARTUR
(54) Ostrona znicza
(55)

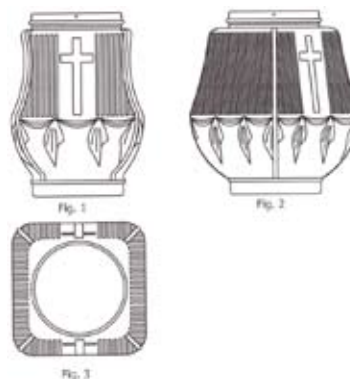

(51) 26-02 (11) **17189** (22) 2010 12 16 (21) 17561
(73) VITROSILICON SPÓŁKA AKCYJNA, Iłowa, (PL)
(72) DUSZYŃSKA-SOKOŁOWSKA JOANNA, MATUSIAK ZBIGNIEW, ROPSKI ARTUR

(54) Osłona znicza

(55)

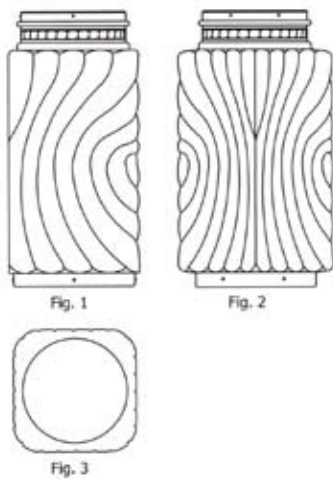
(51) 08-04 (11) **17190** (22) 2010 08 20 (21) 17019

(73) GardenPlast S.C. Krzysztof Pasterak, Mateusz Sikora, Pisarzowice, (PL)

(72) Pasterak Krzysztof, Sikora Mateusz

(54) Kołek mocujący

(55)

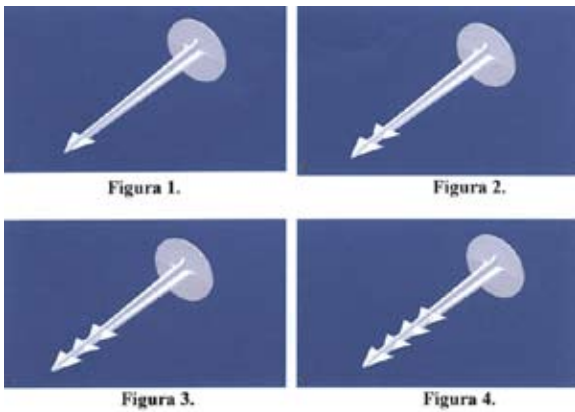
(51) 05-05 (11) **17191** (22) 2010 12 17 (21) 17571

(73) ZECER ERYK P.H. ZERIMEX, Warszawa, (PL)

(72) ZECER ERYK

(54) Tkanina z deseniem

(55)

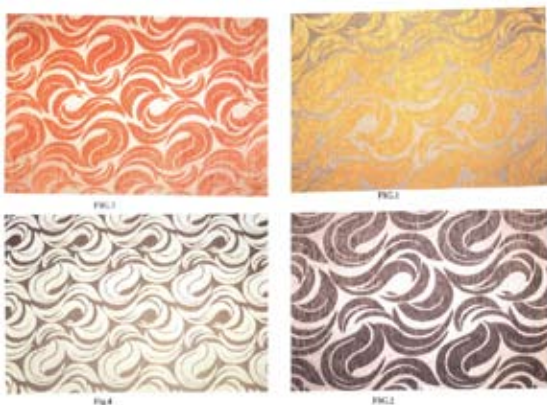
(51) 99-00 (11) **17192** (22) 2010 12 20 (21) 17574

(73) SGI BALTIS SPÓŁKA Z OGRANICZONĄ ODPOWIEDZIALNOŚCIĄ, Szczecin, (PL)

(72) STACHOWIAK ROMUALD PRZEMYSŁAW

(54) Oznaczenie graficzne

(55)

(51) 08-08 (11) **17193** (22) 2010 12 20 (21) 17576

(73) POLITAN SPÓŁKA JAWNA BOGDAN I RAFAŁ TANNENBERG, Czyżowice, (PL)

(72) TANNENBERG RAFAŁ

(54) Zestaw opasek mocujących

(55)

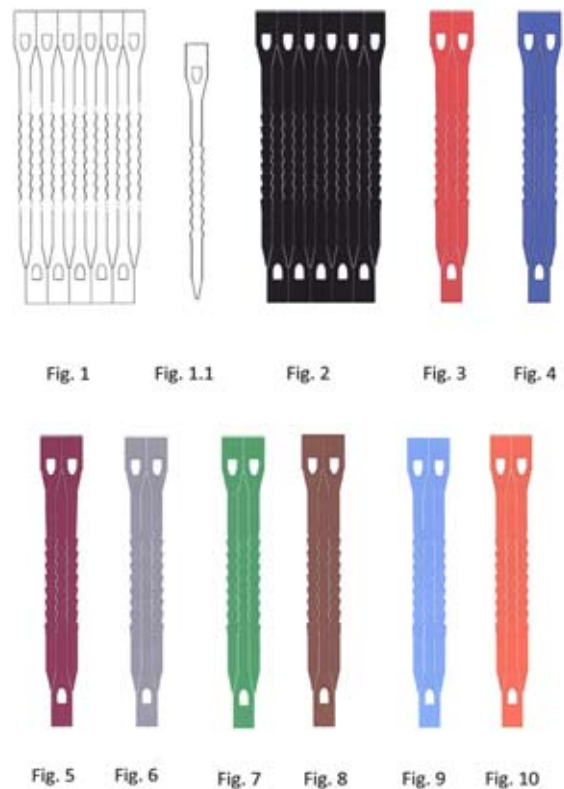
(51) 15-07 (11) **17194** (22) 2010 12 21 (21) 17579

(73) ES SYSTEM K SPÓŁKA Z OGRANICZONĄ ODPOWIEDZIALNOŚCIĄ, Wolbrom, (PL)

(72) TABAKOWSKI ŁUKASZ

(54) Zestaw urządzeń chłodniczo-mrozących
(55)

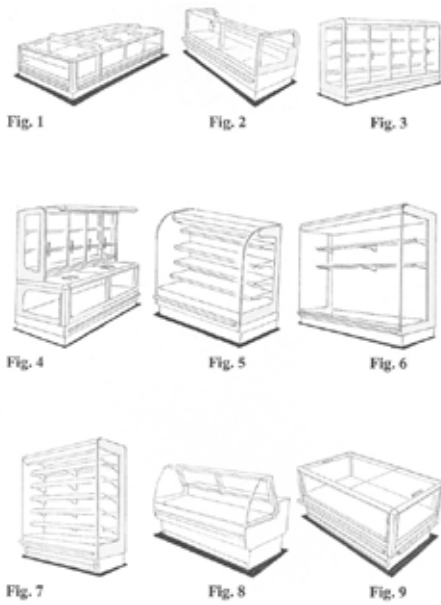

(51) 15-99 (11) **17195** (22) 2010 12 23 (21) 17589
(73) TECHMATIK SPÓŁKA AKCYJNA, Radom, (PL)
(72) KUPIDURA DARIUSZ
(54) Zespół urządzeń transportujących
(55)

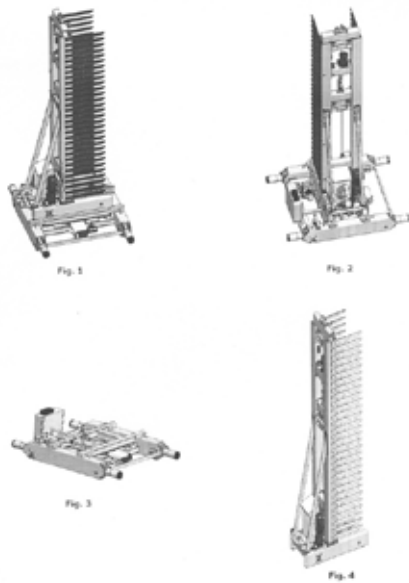

(51) 09-05 (11) **17196** (22) 2010 05 06 (21) 17614
(73) BRZYSKI ANDRZEJ BIO-CONCEPT PLUS, Sieniawa, (PL)
(72) BRZYSKI ANDRZEJ
(54) Torba
(55)

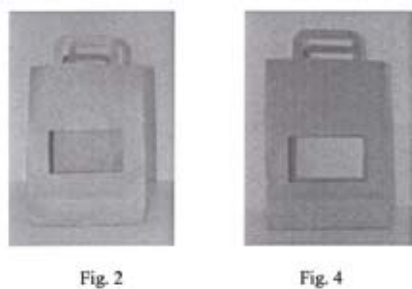

(51) 11-01 (11) **17197** (22) 2011 02 16 (21) 17823
(73) INWEST AP SPÓŁKA Z OGRANICZONĄ ODPOWIEDZIALNOŚCIĄ, Suchy Las, (PL)
(72) MUSZYŃSKI SEBASTIAN
(54) Zawieszka typu koralik
(55)



(51) 11-01 (11) **17198** (22) 2011 02 16 (21) 17824
(73) INWEST AP SPÓŁKA Z OGRANICZONĄ ODPOWIEDZIALNOŚCIĄ, Suchy Las, (PL)
(72) MUSZYŃSKI SEBASTIAN
(54) Zawieszka typu koralik
(55)



(51) 11-01 (11) **17199** (22) 2011 02 16 (21) 17825
(73) INWEST AP SPÓŁKA Z OGRANICZONĄ ODPOWIEDZIALNOŚCIĄ, Suchy Las, (PL)
(72) MUSZYŃSKI SEBASTIAN
(54) Zawieszka typu koralik
(55)



(51) 11-01 (11) **17200** (22) 2011 02 16 (21) 17826
 (73) INWEST AP SPÓŁKA Z OGRANICZONĄ
 ODPOWIEDZIALNOŚCIĄ, Suchy Las, (PL)
 (72) MUSZYŃSKI SEBASTIAN
 (54) Zawieszka typu koralik
 (55)



Fig. 1



Fig. 2

(51) 26-02 (11) **17201** (22) 2011 01 03 (21) 17618
 (73) HUTA SZKŁA WYMIARKI SPÓŁKA AKCYJNA, Wymiarki, (PL)
 (72) WESOŁY WOJCIECH, DREJER ANDRZEJ, KURZAWSKI TOMASZ,
 NAGI EWA, FIŁOŃCZUK MAREK
 (54) Osłona znicza
 (55)



Fig. 1



Fig. 2

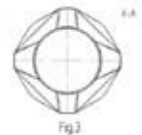

Fig. 3

(51) 06-06 (11) **17202** (22) 2010 12 28 (21) 17600
 (73) SCHWINN POLSKA SPÓŁKA Z OGRANICZONĄ
 ODPOWIEDZIALNOŚCIĄ, Kraków, (PL)
 (72) SOKOL MACIEJ
 (54) Stopka meblowa
 (55)



Fig. 1



Fig. 2



Fig. 3



Fig. 4

(51) 09-05 (11) **17203** (22) 2010 12 18 (21) 17572
 (73) DRILLING MS SPÓŁKA Z OGRANICZONĄ
 ODPOWIEDZIALNOŚCIĄ, Łęczna, (PL)
 (72) KOZA MARIUSZ, HABRYŃ ANDRZEJ
 (54) Jednostkowe opakowanie suchej mieszanki do torkretowania (B)
 (55)

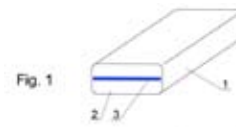

Fig. 1



Fig. 2



Fig. 3



Fig. 4

(51) 11-01 (11) **17204** (22) 2011 02 16 (21) 17827
 (73) INWEST AP SPÓŁKA Z OGRANICZONĄ
 ODPOWIEDZIALNOŚCIĄ, Suchy Las, (PL)
 (72) MUSZYŃSKI SEBASTIAN
 (54) Zawieszka typu koralik
 (55)



Fig. 1



Fig. 2

(51) 11-01 (11) **17205** (22) 2011 02 16 (21) 17828
 (73) INWEST AP SPÓŁKA Z OGRANICZONĄ
 ODPOWIEDZIALNOŚCIĄ, Suchy Las, (PL)
 (72) MUSZYŃSKI SEBASTIAN
 (54) Zawieszka typu koralik
 (55)



Fig. 1



Fig. 2

(51) 11-01 (11) **17206** (22) 2011 02 16 (21) 17829
 (73) INWEST AP SPÓŁKA Z OGRANICZONĄ
 ODPOWIEDZIALNOŚCIĄ, Suchy Las, (PL)

(72) MUSZYŃSKI SEBASTIAN
 (54) Zawieszka typu koralik
 (55)



Fig. 1



Fig. 2

(51) 11-01 (11) **17207** (22) 2011 02 16 (21) 17830
 (73) INWEST AP SPÓŁKA Z OGRANICZONĄ
 ODPOWIEDZIALNOŚCIĄ, Suchy Las, (PL)
 (72) MUSZYŃSKI SEBASTIAN
 (54) Zawieszka typu koralik
 (55)



Fig. 1



Fig. 2

(51) 11-01 (11) **17208** (22) 2011 02 16 (21) 17831
 (73) INWEST AP SPÓŁKA Z OGRANICZONĄ
 ODPOWIEDZIALNOŚCIĄ, Suchy Las, (PL)
 (72) MUSZYŃSKI SEBASTIAN
 (54) Zawieszka typu koralik
 (55)



Fig. 1



Fig. 2

(51) 11-01 (11) **17209** (22) 2011 02 16 (21) 17832
 (73) INWEST AP SPÓŁKA Z OGRANICZONĄ
 ODPOWIEDZIALNOŚCIĄ, Suchy Las, (PL)

(72) MUSZYŃSKI SEBASTIAN
 (54) Zawieszka typu koralik
 (55)



Fig. 1



Fig. 2

(51) 11-01 (11) **17210** (22) 2011 02 16 (21) 17833
 (73) INWEST AP SPÓŁKA Z OGRANICZONĄ
 ODPOWIEDZIALNOŚCIĄ, Suchy Las, (PL)
 (72) MUSZYŃSKI SEBASTIAN
 (54) Zawieszka typu koralik
 (55)



Fig. 1



Fig. 2

(51) 11-01 (11) **17211** (22) 2011 02 16 (21) 17834
 (73) INWEST AP SPÓŁKA Z OGRANICZONĄ
 ODPOWIEDZIALNOŚCIĄ, Suchy Las, (PL)
 (72) MUSZYŃSKI SEBASTIAN
 (54) Zawieszka typu koralik
 (55)



Fig. 1



Fig. 2

(51) 11-01 (11) **17212** (22) 2011 02 16 (21) 17835
 (73) INWEST AP SPÓŁKA Z OGRANICZONĄ
 ODPOWIEDZIALNOŚCIĄ, Suchy Las, (PL)
 (72) MUSZYŃSKI SEBASTIAN

(54) Zawieszka typu koralik
(55)



Fig. 1



Fig. 2

(51) 11-01 (11) **17213** (22) 2011 02 16 (21) 17836
(73) INWEST AP SPÓŁKA Z OGRANICZONĄ
ODPOWIEDZIALNOŚCIĄ, Suchy Las, (PL)
(72) MUSZYŃSKI SEBASTIAN
(54) Zawieszka typu koralik
(55)



Fig. 1



Fig. 2

(51) 11-01 (11) **17214** (22) 2011 02 16 (21) 17837
(73) INWEST AP SPÓŁKA Z OGRANICZONĄ
ODPOWIEDZIALNOŚCIĄ, Suchy Las, (PL)
(72) MUSZYŃSKI SEBASTIAN
(54) Zawieszka typu koralik
(55)



Fig. 1



Fig. 2

(51) 11-01 (11) **17215** (22) 2011 02 16 (21) 17848
(73) INWEST AP SPÓŁKA Z OGRANICZONĄ
ODPOWIEDZIALNOŚCIĄ, Suchy Las, (PL)

(72) MUSZYŃSKI SEBASTIAN
(54) Zawieszka typu koralik
(55)



Fig. 1



Fig. 2

(51) 11-01 (11) **17216** (22) 2011 02 16 (21) 17849
(73) INWEST AP SPÓŁKA Z OGRANICZONĄ
ODPOWIEDZIALNOŚCIĄ, Suchy Las, (PL)
(72) MUSZYŃSKI SEBASTIAN
(54) Zawieszka typu koralik
(55)



Fig. 1



Fig. 2

(51) 11-01 (11) **17217** (22) 2011 02 16 (21) 17850
(73) INWEST AP SPÓŁKA Z OGRANICZONĄ
ODPOWIEDZIALNOŚCIĄ, Suchy Las, (PL)
(72) MUSZYŃSKI SEBASTIAN
(54) Zawieszka typu koralik
(55)



Fig. 1



Fig. 2

(51) 11-01 (11) **17218** (22) 2011 02 16 (21) 17851
(73) INWEST AP SPÓŁKA Z OGRANICZONĄ
ODPOWIEDZIALNOŚCIĄ, Suchy Las, (PL)
(72) MUSZYŃSKI SEBASTIAN

(54) Zawieszka typu koralik
(55)



Fig. 1



Fig. 2

(51) 11-01 (11) **17219** (22) 2011 02 16 (21) 17853
(73) INWEST AP SPÓŁKA Z OGRANICZONĄ
ODPOWIEDZIALNOŚCIĄ, Suchy Las, (PL)
(72) MUSZYŃSKI SEBASTIAN
(54) Zawieszka typu koralik
(55)



Fig. 1



Fig. 2

(51) 11-01 (11) **17220** (22) 2011 02 16 (21) 17854
(73) INWEST AP SPÓŁKA Z OGRANICZONĄ
ODPOWIEDZIALNOŚCIĄ, Suchy Las, (PL)
(72) MUSZYŃSKI SEBASTIAN
(54) Zawieszka typu koralik
(55)



Fig. 1



Fig. 2

(51) 11-01 (11) **17221** (22) 2011 02 16 (21) 17855
(73) INWEST AP SPÓŁKA Z OGRANICZONĄ
ODPOWIEDZIALNOŚCIĄ, Suchy Las, (PL)
(72) MUSZYŃSKI SEBASTIAN

(54) Zawieszka typu koralik
(55)



Fig. 1



Fig. 2

(51) 11-01 (11) **17222** (22) 2011 02 16 (21) 17856
(73) INWEST AP SPÓŁKA Z OGRANICZONĄ
ODPOWIEDZIALNOŚCIĄ, Suchy Las, (PL)
(72) MUSZYŃSKI SEBASTIAN
(54) Zawieszka typu koralik
(55)



Fig. 1



Fig. 2

(51) 11-01 (11) **17223** (22) 2011 02 16 (21) 17857
(73) INWEST AP SPÓŁKA Z OGRANICZONĄ
ODPOWIEDZIALNOŚCIĄ, Suchy Las, (PL)
(72) MUSZYŃSKI SEBASTIAN
(54) Zawieszka typu koralik
(55)



Fig. 1



Fig. 2

(51) 21-02 (11) **17224** (22) 2010 12 23 (21) 17586
(73) OPTIMUM MARK SPÓŁKA Z OGRANICZONĄ
ODPOWIEDZIALNOŚCIĄ, Warszawa, (PL)
(72) DZIEMIDOWICZ TOMASZ

(54) Piłka
(55)



(51) 21-02 (11) **17225** (22) 2010 12 23 (21) 17588
(73) OPTIMUM MARK SPÓŁKA Z OGRANICZONĄ ODPOWIEDZIALNOŚCIĄ, Warszawa, (PL)
(72) DZIEMIDOWICZ TOMASZ
(54) Piłka
(55)



(51) 21-02 (11) **17226** (22) 2010 12 23 (21) 17587
(73) OPTIMUM MARK SPÓŁKA Z OGRANICZONĄ ODPOWIEDZIALNOŚCIĄ, Warszawa, (PL)
(72) DZIEMIDOWICZ TOMASZ
(54) Piłka
(55)



(51) 21-02 (11) **17227** (22) 2010 12 23 (21) 17585
(73) OPTIMUM MARK SPÓŁKA Z OGRANICZONĄ ODPOWIEDZIALNOŚCIĄ, Warszawa, (PL)
(72) DZIEMIDOWICZ TOMASZ
(54) Piłka
(55)



Fig. 1

Fig. 3

(51) 23-01 (11) **17228** (22) 2010 12 23 (21) 17583
(73) NIKOŁAJUK JAN, Białystok, (PL)

(72) NIKOŁAJUK JAN
(54) Elastyczna uszczelka pasmowa
(55)



Fig. 1



Fig. 2

(51) 06-06 (11) **17229** (22) 2010 06 02 (21) 16647
(73) Dawid Karpiński, Borówno, (PL); Wojciech Karpiński, Szczytno, (PL)
(72) Karpiński Dawid, Karpiński Wojciech
(54) Stelaż fotela
(55)



Fig.1



Fig.3



Fig.5



Fig.2



Fig.4



Fig.6

Stelaż fotela odmiana "1"

Stelaż fotela odmiana "2"

Stelaż fotela odmiana "3"



Fig.7



Fig.9



Fig.11



Fig.8



Fig.10



Fig.12

Stelaż fotela odmiana "4"

Stelaż fotela odmiana "5"

Stelaż fotela odmiana "6"

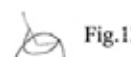

Fig.13

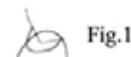

Fig.15



Fig.17



Fig.14



Fig.16



Fig.18

Stelaż fotela odmiana "7"

Stelaż fotela odmiana "8"

Stelaż fotela odmiana "9"

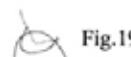

Fig.19



Fig.20

Stelaż fotela odmiana "10"

(51) 21-01 (11) **17230** (22) 2010 07 05 (21) 16804
 (73) Euroforum Spółka z ograniczoną odpowiedzialnością,
 Katowice, (PL)
 (72) Czarkowski Konrad
 (54) Lalka kucharza-Macaroni
 (55)



360

WPISY I ZMIANY W REJESTRZE WZORÓW PRZEMYSŁOWYCH (nieuwzględnione w innych samodzielnych ogłoszeniach)

Poniższe zestawienie zawiera kolejno: numer rejestracji wzoru przemysłowego, datę wpisu, oznaczenie rubryki, w której dokonano wpisu lub zmiany oraz treść wpisu. Poszczególne rubryki rejestru wzorów przemysłowych zawierają następujące dane:

rubryka A - nazwisko i imię albo nazwa, miejsce zamieszkania albo siedziba uprawnionego z prawa z rejestracji wzoru przemysłowego (miejscowość, kraj) oraz numer identyfikacji podatkowej NIP, a także numer PESEL albo numer identyfikacyjny REGON, o ile zgłaszający je wskazał,

rubryka B - przedmiot wzoru przemysłowego,

rubryka C - nazwisko i imię twórcy wzoru przemysłowego oraz jego miejsce zamieszkania (miejscowość, kraj),

rubryka D - prawa ograniczające prawo z rejestracji,

rubryka E - wnioski o unieważnienie i sprzeciwy oraz decyzje dotyczące danego prawa z rejestracji,

rubryka F - data unieważnienia lub data i przyczyna wygaśnięcia prawa z rejestracji.

Uwaga: Publikacji podlegają: zmiana uprawnionego, twórcy, zmiana nazwy uprawnionego, prawa ograniczające prawo z rejestracji wzoru przemysłowego, sprostowania istotnych pomyłek.

1113 2011 10 06 A. Dokonano zmianę przez wykreślenie wpisu: Sara Lee Household and Body Care Nederland B.V., Veenendaal, Holandia i dokonanie wpisu: Unilever N.V., Rotterdam, Holandia

1556 2011 10 06 A. Dokonano zmianę przez wykreślenie wpisu: Sara Lee Household and Body Care Nederland B.V., Veenendaal, Holandia i dokonanie wpisu: Unilever N.V., Rotterdam, Holandia

11295 2011 08 12 A. Dokonano zmianę przez wykreślenie wpisu: Polański Jarosław, Warszawa, Polska Sadowiński Dariusz, Warszawa, Polska i dokonanie wpisu: Dariusz Sadowiński, Warszawa, Polska

361

DECYZJE STWIERDZAJĄCE WYGAŚNIĘCIE DECYZJI O UDZIELENIU PRAWA Z REJESTRACJI

Poniższe zestawienie zawiera numer zgłoszenia wzoru przemysłowego.

15279	16952	16961	17086
16663	16960	17064	

362

DECYZJE O UNIEWAŻNIENIU PRAWA Z REJESTRACJI

Poniższe zestawienie zawiera kolejno: numer rejestracji wzorów przemysłowych, datę unieważnienia prawa z rejestracji oraz treść decyzji.

6783	2009 06 12	unieważniono prawo z rejestracji wzoru przemysłowego.
15133	2011 01 25	unieważniono prawo z rejestracji wzoru przemysłowego.
8279	2011 01 31	unieważniono prawo z rejestracji wzoru przemysłowego.
9403	2011 02 02	unieważniono prawo z rejestracji wzoru przemysłowego.

D. ZNAKI TOWAROWE

Cyfrowe kody identyfikacyjne (wg normy WIPO ST. 60), które poprzedzają informacje o dokonanej rejestracji oznaczają:

- (111) – numer prawa ochronnego
- (151) – data wydania decyzji o udzieleniu prawa ochronnego
- (210) – numer zgłoszenia
- (220) – data zgłoszenia (w przypadku konwersji – oznaczono literą K – jest to data od której liczy się okres ochrony na terenie Polski)
- (441) – data ogłoszenia o zgłoszeniu
- (510) – wykaz towarów
- (511) – klasy towarowe
- (531) – symbol klasyfikacji elementów graficznych znaku
- (540) – określenie znaku towarowego ze wskazaniem kolorów
- (551) – wskazanie kategorii znaku towarowego lub udzielonego prawa jeżeli dotyczy wspólnego prawa ochronnego, wspólnego znaku towarowego albo wspólnego znaku towarowego gwarancyjnego
- (732) – nazwisko i imię lub nazwę uprawnionego, jego miejsce zamieszkania lub siedzibę oraz kod kraju

363

REJESTRACJA

(od nr 237 161 nr 238 060)

(111) **237161** (220) 2008 03 25 (210) 338706
 (151) 2011 05 09 (441) 2008 07 07
 (732) MEDIAM Spółka z ograniczoną odpowiedzialnością,
 Kraków, PL.
 (540)

KUDUX

Kolor znaku: czerwony

(531) 27.5.1, 29.1.1

(510), (511) **09** urządzenia i przyrządy elektryczne, fotograficzne, kinematograficzne, optyczne, sygnalizacyjne, elektryczne przewodzące, transformujące, kontrolno-sterujące, do nagrywania, transmisji i reprodukcji dźwięku i obrazu, a w szczególności światła błyskowe, boje sygnalizacyjne, boje znakowe, znaki drogowe świecące lub mechaniczne, dyktafony, ekrany, ekrany fluoryzujące, ekrany projekcyjne, elektroniczne etykiety towarów, instalacje elektryczne, materiały na przewody do sieci elektrycznej, przewody i kable elektryczne, transformatory elektryczne, złącza elektryczne, złącza do przewodów elektrycznych, epidiascopy, głośniki, szafki na głośniki, tuby na głośniki tubowe, taśmy do czyszczenia głowic nagrywających, gniazdka, wtyczki i inne kontakty elektryczne, gramofony i osprzęt do gramofonów, urządzenia do gier telewizyjnych, hologramy, instalacje elektryczne do zdalnego sterowania procesami przemysłowymi, tuleje złączowe do kabli elektrycznych, kable koncentryczne, kable optyczne, kable rozruchowe do silników, pierścienie kalibrujące, kamery wizyjne, dyski kompaktowe audio-video, kompaktowe dyski optyczne, odtwarzacze płyt kompaktowych, elektryczna aparatura kontrolno-sterująca, lampy ciemniowe, lusterka optyczne, megafony, membrany akustyczne, światła sygnalizacyjne, monitory komputerowe, monitory obrazowe, dyski i taśmy do nagrywania dźwięku, odbiorniki audio-i video, odbiorniki radiowe, odtwarzacze kaset, urządzenia do odtwarzania dźwięku, lampy optyczne, latarnie optyczne, soczewki optyczne, regulatory światła scenicznego, regulatory światła, aparatura do rejestracji dźwięku, nośniki do rejestracji dźwięku, pulpity rozdzielcze, szafy rozdzielcze, tablice rozdzielcze, rozgałęźniki elektryczne, aparatura przystosowana wyłącznie do od-

biorników telewizyjnych, słuchawki na uszy, sterowniki akustyczne, sygnalizacja świetlna lub mechaniczna, tablice sygnalizacyjne świecące i mechaniczne, trójkąty sygnalizacyjne dla niesprawnych pojazdów, obciążenie świetlne, tablice ogłoszeń, światłowody, tablice połączeń, tablice sterownicze, telewizory, mechanizmy na monety i żetony do włączania telewizorów, urządzenia podpowiadające dla spikerów, wideofony, wzmacniacze, zelektryfikowane szyny do zawieszania reflektorów punktowych; magnetyczne nośniki danych, sprzęt przetwarzający dane i komputery, **11** urządzenia do oświetlenia, a w tym: lampiony, lampki elektryczne na choinkę, abażury i klosze do lamp, obudowy i osłony do lamp, palniki do lamp, reflektory do lamp, rury do lamp, szkła do lamp, zawieszania do lamp, lampy bakterioobójcze do oczyszczania powietrza, lampy bezpieczeństwa, lampy do oświetlenia akwarium, lampy elektryczne, oprawki do lamp elektrycznych, lampy oświetleniowe, lampy uliczne, latarki, latarki kieszonkowe, latarnie oświetleniowe, urządzenia bezpieczeństwa do oświetlenia, urządzenia i instalacje do oświetlenia, urządzenia do oświetlenia pojazdów i żarówki do nich, żarówki oświetleniowe, lampy do aparatów projekcyjnych, palniki na ropę naftową, świeczniki, żyrandole, elektryczne żarniki do lamp.

(111) **237162** (220) 2008 07 02 (210) 343012
 (151) 2011 02 25 (441) 2008 10 13

(732) Przedsiębiorstwo Produkcyjno-Handlowe EVELINE
 COSMETICS Piotr Hubert Kasprzycki, Lesznowola, PL.

(540) eveline cosmetics premium skin

(510), (511) **03** kremy, emulsje, płyny, żele i oliwki do skóry, maseczki do twarzy, maseczki do peelingu, podkłady barwiące (płyny, pasty, pudry), pudry do makijażu, pudry po kąpieli, pudry higieniczne, mydła toaletowe, mydła dezodoryzujące, perfumy, wody toaletowe i kolońskie, środki do kąpieli i pod prysznic (sole, pianki, oliwki, żele), depilatory, dezodoranty i środki przeciw poceniu, środki do pielęgnacji włosów, środki do golenia (kremy, pianki, płyny), środki do makijażu i demakijażu twarzy i oczu, środki przeznaczone do ust, środki do pielęgnacji zębów i jamy ustnej, środki do pielęgnacji i malowania paznokci, środki do higieny intymnej, środki do opalania, środki samoopalające, środki do rozjaśniania skóry, środki przeciw

zmarszczkom, preparaty kosmetyczne do ujędrniania skóry, preparaty antycellulitowe, preparaty dla skóry trądzikowej i alergicznej, **05** kosmetyki do zastosowań medycznych: balsamy, maści, olejki, płyny, sole, żele, kremy.

(111) **237163** (220) 2008 12 09 (210) 349742
(151) 2011 04 13 (441) 2009 03 16

(732) Spółdzielnia Mleczarska SUDOWIA, Suwałki, PL.

(540) NICZYM LEK

(510), (511) **29** produkty mleczne; mleko, mleko spożywcze, produkty mleczne typu sosy i desery; mieszaniny mleka z olejami; napoje mleczne fermentowane i niefermentowane, takie jak: kefir, biokefir, jogurt, biojogurt, czekolada z mlekiem, kakao z mlekiem, kawa z mlekiem także sporządzone z dodatkami owoców, warzyw i ziaren oraz innych dodatków smakowych, masło, mix-y maślane, masełka smakowe, mieszaniny masła z olejem; sery i serki, sery topione, także z dodatkami smakowymi; twarogi i twarożki; śmietana i śmietanka oraz ich przetwory; produkty śmietanopodobne; maślanka i wyroby z maślanki, mieszanina maślanki z olejami; serwatka i wyroby z serwatki-wszystkie jako produkty ekologiczne i prozdrowotne, zawierające dodatek wielonienasyconych kwasów tłuszczowych z grupy omega 3 i/lub z grupy omega 6.

(111) **237164** (220) 2009 03 13 (210) 353330
(151) 2011 03 21 (441) 2009 06 22

(732) Adam Jezierski, Chruściechów, PL.

(540)



Kolor znaku: czarny, żółty, biały

(531) 26.3.2, 26.4.11, 27.5.1, 29.1.13

(510), (511) **16** gazety, tygodniki, **18** aktówki, teczki, opakowania ze skóry, portfele, portmonetki opatrzone nadrukami tekstowymi lub obrazowymi w celach informacyjno-reklamowych, parasole, torby reklamowe, **20** stojaki do wystawienia gazet, tabliczki identyfikacyjne niemetalowe, skrzynki na listy o treściach ogłoszeniowych niemetalowe i nie murowane, obiekty nadmuchiwane powietrzem używane w celach reklamowych, szyldy reklamowe zwłaszcza z tworzyw sztucznych, wywieszki w formie tabliczek ogłoszeniowych wykonanych w szczególności z tworzyw sztucznych, **21** filizanki, kubki pokryte nadrukami tekstowymi i/lub obrazowymi, naczynia do picia, **25** bandany na szyję, bezrękawniki, bluzy, chusty, fulary, kurtki, nakrycia głowy w szczególności czapki, dziokejki, daszki do czapek, odzież gotowa, odzież wodoodporna w szczególności płaszczki przeciwdeszczowe, okrycia wierzchnie, podkoszulki, T-shirt, **40** usługi drukarskie w zakresie powielania powierzonych materiałów i informacji, drukowanie offsetowe gazet, tygodników oraz innych wydawnictw niskonakładowych, drukowanie gotowych wykrojów i szablonów używanych w celach reklamowych, kopiowanie zdjęć.

(111) **237165** (220) 2009 03 13 (210) 353331
(151) 2011 03 21 (441) 2009 06 22

(732) Adam Jezierski, Chruściechów, PL.

(540)

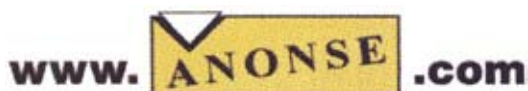

Kolor znaku: czarny, żółty, biały

(531) 26.3.2, 26.4.11, 27.5.1, 29.1.13

(510), (511) **16** gazety, tygodniki.

(111) **237166** (220) 2009 05 24 (210) 356178
(151) 2011 04 14 (441) 2009 08 31

(732) „Tubądzin Management Group” Spółka z ograniczoną odpowiedzialnością, Cedrowice, PL.

(540) joy

(510), (511) **11** bidety, nawilżacze do grzejników centralnego ogrzewania, dozowniki środków odkażających w toaletach, fontanny, kabiny natryskowe, wanny do kąpeli, klozce do lamp, miski klozetowe WC, kominki domowe, osłony do lamp, natryski, prysznice, piece inne niż do celów doświadczalnych, pisuary, płuczki ustępowe, instalacje i aparatura sanitarna, sedesy, toalety WC, umywalki, ustępy przenośne, wanny łazienkowe, wyposażenie waniów łazienkowych, wanny z wirowym ruchem wody, wodotryski ozdobne, zbiorniki do płuczek ustępowych, zlewozmywaki, **19** belki niemetalowe, betonowe elementy budowlane, boazeria niemetalowa, boazerie, konstrukcje budowlane niemetalowe, materiały budowlane niemetalowe, kamień budowlany, niemetalowe elementy konstrukcyjne dla budownictwa, glina ceglarska, cegły, pokrycia dachowe niemetalowe, dachówki niemetalowe, niemetalowe konstrukcje przykryć dachów, figurki i posążki z kamienia, betonu lub marmuru, gzymsy niemetalowe, kanały niemetalowe dla instalacji wentylacyjnych i klimatyzacyjnych, wyroby kamieniarstwa, obudowy kominków, kształtowniki niemetalowe, łupek twardy, elementy obróbkowe budowlane niemetalowe, materiały ogniotrwałe budowlane niemetalowe, okładziny niemetalowe dla budownictwa, palisady niemetalowe, płytki niemetalowe dla budownictwa, płytki podłogowe i ścienne niemetalowe, płytki ceramiczne, płyty niemetalowe, podłogi niemetalowe, podpory niemetalowe, pokrycia niemetalowe dla budownictwa, powłoki jako materiały budowlane, profile niemetalowe dla budownictwa, rury sztywne niemetalowe dla budownictwa, schody niemetalowe, słupy niemetalowe, sufity niemetalowe, kamień, sztuczny kamień, pokrycia niemetalowe ścian, terakota, zaprawy budowlane, **21** butelki, wyroby ceramiczne dla gospodarstwa domowego, osłony na doniczki nie z papieru, doniczki na kwiaty, dozowniki mydła, dozowniki papieru toaletowego, kłamki do drzwi porcelanowe, fajans, figurki z porcelany, terakoty lub szkła, formy i foremki jako przybory kuchenne, gałki i uchwyty porcelanowe, przybory do użytku domowego nie z metali szlachetnych, sprzęt kuchenny nieelektryczny, podpórki, uchwyty do kwiatów do układania i rozmieszczania kwiatów, miednice, miski, mydelniczki, naczynia ceramiczne, naczynia nie z metali szlachetnych, nocniki, pojemniki do użytku w domu lub w kuchni nie z metali szlachetnych, porcelana jako bibeloty, przybory toaletowe, przybory kuchenne nie z metali szlachetnych, urny nie z metali szlachetnych, wazonny nie z metali szlachetnych, zraszacze, **35** zgrupowanie na rzecz osób trzech różnych towarów pozwalające nabywcy wygodnie oglądać i kupować te towary na stronie Web dotyczącej sprzedaży towarów budowlanych i przeznaczonych do wyposażania i wykańczania wnętrz, zgrupowanie na rzecz osób trzech różnych towarów pozwalające nabywcy wygodnie oglądać i kupować te towary w sklepie i hurtowni z towarami budowlanymi i przeznaczonymi do wyposażania i wykańczania wnętrz.

(111) **237167** (220) 2009 08 28 (210) 359980
(151) 2011 04 28 (441) 2009 12 07

(732) FUTURA LEASING SPÓŁKA AKCYJNA, Gdańsk, PL.

(540)



(531) 26.2.1, 27.5.1

(510), (511) **35** usługi badań rynkowych; doradztwo w zakresie zarządzania, organizowania i prowadzenia działalności gospodarczej; usługi zarządzania parkiem samochodów, **36** zarządzanie majątkiem; wynajem, dzierżawa i administrowanie nieruchomościami, doradztwo i pośrednictwo finansowe; pożyczki i kredyty; leasing samochodów i innych pojazdów, **39** wypożyczanie i dzierżawa samochodów i innych pojazdów.

(111) **237168** (220) 2009 10 26 (210) 362063
(151) 2011 02 25 (441) 2010 02 01

(732) BIOTON Spółka Akcyjna, Warszawa, PL.

(540) NACILIPAN

(510), (511) **05** produkty farmaceutyczne dla ludzi, w tym w szczególności insulina i jej formy farmaceutyczne, leki biotechnologiczne

oraz antybiotyki; preparaty biologiczne do celów medycznych z wyłączeniem weterynaryjnych; substancje dietetyczne przystosowane do celów medycznych, dodatki odżywcze do celów leczniczych z wyłączeniem weterynaryjnych; produkty sanitarne do celów medycznych, **10** aparaty i instrumenty medyczne, w tym w szczególności pojemniki do podawania leków, inhalatory, strzykawki i igły do celów medycznych, strzykawki do podawania insuliny, strzykawki wypełnione insuliną.

(111) **237169** (220) 2009 10 26 (210) 362064
(151) 2011 02 25 (441) 2010 02 01
(732) BIOTON Spółka Akcyjna, Warszawa, PL.

(540) IMPEN
(510), (511) **05** produkty farmaceutyczne dla ludzi, w tym w szczególności insulina i jej formy farmaceutyczne, leki biotechnologiczne oraz antybiotyki; preparaty biologiczne do celów medycznych z wyłączeniem weterynaryjnych; substancje dietetyczne przystosowane do celów medycznych, dodatki odżywcze do celów leczniczych z wyłączeniem weterynaryjnych; produkty sanitarne do celów medycznych, **10** aparaty i instrumenty medyczne, w tym w szczególności pojemniki do podawania leków, inhalatory, strzykawki i igły do celów medycznych, strzykawki do podawania insuliny, strzykawki wypełnione insuliną.

(111) **237170** (220) 2009 11 26 (210) 363384
(151) 2011 02 23 (441) 2010 03 01
(732) ARTI FARMA Spółka z ograniczoną odpowiedzialnością-
Spółka komandytowa, Warszawa, PL.

(540) RIVIMINE
(510), (511) **03** kosmetyki, peelingi, preparaty do demakijażu, maści do celów kosmetycznych, toniki kosmetyczne, pomady do celów kosmetycznych, wazelina kosmetyczna, olejki do celów kosmetycznych, preparaty do opalania, preparaty kosmetyczne do odchudzania, maseczki kosmetyczne, preparaty do kąpieli, szampony, mydła, mydła lecznicze, mydła w płynie, preparaty do pielęgnacji włosów, pasty i płyny do zębów, środki do płukania ust, emulsje, lotony, preparaty do wybielania skóry, żele do mycia ciała, **05** leki i produkty lecznicze, witaminy, preparaty witaminowe, antybiotyki, antyseptyki, środki do leczenia oparzeń, środki przeciwbólowe, pastylki i pigułki do celów farmaceutycznych, minerały do celów leczniczych, mineralne dodatki do żywności do celów leczniczych, wody mineralne do celów leczniczych, suplementy diety do celów leczniczych, preparaty wspomagające leczenie, dietetyczne środki spożywcze do celów leczniczych, suplementy diety do celów leczniczych, żywność dietetyczna do celów leczniczych, preparaty ziołowe do celów leczniczych.

(111) **237171** (220) 2009 12 02 (210) 363649
(151) 2011 02 25 (441) 2010 03 15
(732) EVELINE COSMETICS Spółka Akcyjna, Lesznowola, PL.

(540) Viva Carnavale
(510), (511) **03** kosmetyki, kremy, balsamy, artykuły perfumeryjne, środki do makijażu, preparaty kosmetyczne do odchudzania, środki do pielęgnacji i malowania ust, środki do pielęgnacji i malowania paznokci, lakiery do paznokci, **05** preparaty medyczne do odchudzania, środki do higieny intymnej (lecznicze), lecznicze: kremy, balsamy, olejki, sole.

(111) **237172** (220) 2009 12 02 (210) 363651
(151) 2011 02 23 (441) 2010 03 15
(732) SYNOPTIS PHARMA SPÓŁKA Z OGRANICZONĄ
ODPOWIEDZIALNOŚCIĄ, Warszawa, PL.

(540) Omnicardia
(510), (511) **03** kosmetyki, w tym lecznicze; mydła, kremy, pasty, lotiony, peelingi, lakiery do paznokci, maseczki kosmetyczne, pomadki do ust, antyperspiranty, preparaty do kąpieli, preparaty kosmetyczne do odchudzania, preparaty do golenia, odświeżacze do ust w aerozolu, środki do pielęgnacji zębów i jamy ustnej, preparaty do czyszczenia protez zębowych, żele i paski wybielające zęby, preparaty do pielęgnacji włosów, szampony, preparaty do opalania, produkty perfumeryjne, perfumy, chusteczki nasączone płynami kosmetycznymi, depilatory, przybory toaletowe i kosmetyczne, środki sanitarne, środki do czyszczenia, polerowania, szorowania i ścierania; środ-

ki stosowane w praniu, w tym środki wybielające; olejki eteryczne, **05** produkty farmaceutyczne, produkty lecznicze, witaminy, minerały, mineralne dodatki do żywności, mineralne wody do celów leczniczych, parafarmaceutyki, suplementy diety do celów leczniczych, dietetyczne środki spożywcze do celów leczniczych, substancje dietetyczne do celów leczniczych, preparaty ziołowe, zioła lecznicze, herbaty lecznicze, produkty biobójcze, produkty biologiczne, bakteriobójcze, szczepionki, surowice, produkty krwiopochodne, produkty biotechnologiczne, preparaty farmaceutyczne do pielęgnacji skóry, preparaty przeciwtrądzikowe, środki i materiały dentystyczne, płyny farmaceutyczne, żywność dla niemowląt, plastry, opatrunki gipsowe, materiały opatrunkowe, materiały opatrunkowe, środki sanitarne do celów medycznych, środki odkażające, produkty weterynaryjne, produkty chemiczne przeznaczone dla nauk medycznych, preparaty diagnostyczne do celów medycznych, środki dezynfekcyjne, **10** wyroby medyczne, aparaty i instrumenty medyczne, aparatura diagnostyczna do celów medycznych, aparatura do analizy do celów medycznych, butelki dla niemowląt, aparatura i instrumenty chirurgiczne, aparatura i instrumenty dentystyczne, przyrządy do fizykoterapii, przyborniki lekarskie, artykuły ortopedyczne, smoczki dziecięce, bandaże, poduszki do celów leczniczych, strzykawki do celów medycznych, aparaty i narzędzia weterynaryjne.

(111) **237173** (220) 2009 12 02 (210) 363652
(151) 2011 02 23 (441) 2010 03 15
(732) SYNOPTIS PHARMA SPÓŁKA Z OGRANICZONĄ
ODPOWIEDZIALNOŚCIĄ, Warszawa, PL.

(540) Virobloker
(510), (511) **03** kosmetyki, w tym lecznicze; mydła, kremy, pasty, lotiony, peelingi, lakiery do paznokci, maseczki kosmetyczne, pomadki do ust, antyperspiranty, preparaty do kąpieli, preparaty kosmetyczne do odchudzania, preparaty do golenia, odświeżacze do ust w aerozolu, środki do pielęgnacji zębów i jamy ustnej, preparaty do czyszczenia protez zębowych, żele i paski wybielające zęby, preparaty do pielęgnacji włosów, szampony, preparaty do opalania, produkty perfumeryjne, perfumy, chusteczki nasączone płynami kosmetycznymi, depilatory, przybory toaletowe i kosmetyczne, środki sanitarne, środki do czyszczenia, polerowania, szorowania i ścierania; środki stosowane w praniu, w tym środki wybielające; olejki eteryczne, **05** produkty farmaceutyczne, produkty lecznicze, witaminy, minerały, mineralne dodatki do żywności, mineralne wody do celów leczniczych, parafarmaceutyki, suplementy diety do celów leczniczych, dietetyczne środki spożywcze do celów leczniczych, substancje dietetyczne do celów leczniczych, preparaty ziołowe, zioła lecznicze, herbaty lecznicze, produkty biobójcze, produkty biologiczne, bakteriobójcze, szczepionki, surowice, produkty krwiopochodne, produkty biotechnologiczne, preparaty farmaceutyczne do pielęgnacji skóry, preparaty przeciwtrądzikowe, środki i materiały dentystyczne, płyny farmaceutyczne, żywność dla niemowląt, plastry, opatrunki gipsowe, materiały opatrunkowe, materiały opatrunkowe, środki sanitarne do celów medycznych, środki odkażające, produkty weterynaryjne, produkty chemiczne przeznaczone dla nauk medycznych, preparaty diagnostyczne do celów medycznych, środki dezynfekcyjne, **10** wyroby medyczne, aparaty i instrumenty medyczne, aparatura diagnostyczna do celów medycznych, aparatura do analizy do celów medycznych, butelki dla niemowląt, aparatura i instrumenty chirurgiczne, aparatura i instrumenty dentystyczne, przyrządy do fizykoterapii, przyborniki lekarskie, artykuły ortopedyczne, smoczki dziecięce, bandaże, poduszki do celów leczniczych, strzykawki do celów medycznych, aparaty i narzędzia weterynaryjne.

(111) **237174** (220) 2009 12 02 (210) 363653
(151) 2011 02 25 (441) 2010 03 15
(732) USŁUGI KONSULTINGOWE ARTUR SWENDRAK, Warszawa, PL.
(540)



Kolor znaku: czerwony, fioletowy
(531) 26.1.1, 26.1.6, 26.1.22, 27.5.1, 29.1.12

(510), (511) **36** pośrednictwo pieniężne, udzielanie kredytów, usługowa działalność finansowa, działalność wspomagająca usługi finansowe, działalność rachunkowo-księgową i doradztwo podatkowe, kupno, sprzedaż, wynajem i zarządzanie nieruchomościami oraz pośrednictwo w obrocie nieruchomościami.

(111) **237175** (220) 2009 12 02 (210) 363655
 (151) 2011 02 25 (441) 2010 03 15
 (732) ROLF Spółka z ograniczoną odpowiedzialnością, Szamotuły, PL.
 (540)



Kolor znaku: biały, niebieski, granatowy
 (531) 26.1.1, 26.1.2, 27.5.1, 29.1.12

(510), (511) **06** metalowe materiały budowlane, systemy zamocowań, metalowe elementy złączne, śruby metalowe, nakrętki metalowe, sprężyny metalowe, metalowe zamki, metalowe zawiasy, podkładki metalowe, wkręty do metalu, zawleczeni metalowe, nity metalowe, gwoździe, metalowe wkręty do drewna i płyt gipsowo-kartonowych, druty spawalnicze, spoiwo ołowiowo-cynowe do lutowania jako pręty metalowe do lutowania, liny metalowe, zaciski do lin metalowe, pręty gwintowane metalowe jako materiały budowlane metalowe, mocowania budowlano-ciesielskie jako materiały budowlane metalowe, armatura metalowa do przewodów, belki metalowe, szalunki i zbrojenie metalowe do betonu, siatki ogrodzeniowe metalowe, okna i drzwi metalowe, rusztowania metalowe, konstrukcje metalowe przenośne, wyroby z materiałów nieszlachetnych i ich stopów, kształtowniki i profile metalowe, liny i łańcuchy metalowe, stalowe wyroby hutnicze, pojemniki i opakowania metalowe, palety załadunkowe i transportowe metalowe, zbiorniki metalowe, drobne wyroby metalowe zawarte w tej klasie towarowej, miedź, ołów, nikiel, cynk, cyna, blacha, materiały blacharskie, **12** antywłamaniowe urządzenia mechaniczne do pojazdów oraz zwłaszcza blokady w skrzyni biegów, drążków kierowniczych oraz masek silników pojazdów, silniki do pojazdów oraz części zamienne do tych silników, **35** zaopatrzenie osób trzecich, zgrupowanie na rzecz osób trzecich różnych towarów pozwalające nabywcy wygodnie oglądać i kupować te towary na stronach internetowych dotyczących sprzedaży różnorodnych towarów, zgrupowanie na rzecz osób trzecich różnych towarów pozwalające nabywcy wygodnie oglądać i kupować te towary w sklepach i hurtowniach; pokazy towarów, promocja sprzedaży, reklama za pośrednictwem sieci komputerowej, organizowanie wystaw w celach handlowych lub reklamowych; agencja importowo-eksportowa.

(111) **237176** (220) 2009 12 02 (210) 363657
 (151) 2011 02 25 (441) 2010 03 15
 (732) Apotex Europe B.V., Leiden, NL.
 (540) Cambiox
 (510), (511) **05** produkty farmaceutyczne.

(111) **237177** (220) 2009 12 10 (210) 363971
 (151) 2011 02 23 (441) 2010 03 15
 (732) EVELINE COSMETICS Spółka Akcyjna, Lesznowola, PL.
 (540) ROYAL PEARL ELIXIR

(510), (511) **03** kosmetyki do pielęgnacji skóry, ciała i włosów, kosmetyki do makijażu, podkłady, pomadki, cienie do powiek i tusze do rzęs, lakiery do paznokci, **05** kosmetyki do zastosowań medycznych w szczególności: balsamy, maści, olejki, płyny, sole, żele, kremy.

(111) **237178** (220) 2009 12 10 (210) 363972
 (151) 2011 02 23 (441) 2010 03 15
 (732) P4 Spółka z ograniczoną odpowiedzialnością, Warszawa, PL.

(540)



Kolor znaku: biały, fioletowy, zielony, szary, czarny
 (531) 5.1.3, 5.1.16, 26.13.25, 29.1.15

(510), (511) **09** aparaty telefoniczne systemu telefonii komórkowej, urządzenia do nadawania, przekazywania i odbioru w systemie telefonii komórkowej, aparaty do rejestracji, przekazu i odtwarzania dźwięków i obrazów, urządzenia do przetwarzania informacji, urządzenia współpracujące z komputerami w zakresie przekazywania dźwięku i obrazu, **35** księgowość, fakturowanie, systematyzacja, pozyskiwanie, zarządzanie komputerowymi bazami danych, pośrednictwo w zakresie nabywania usług telekomunikacyjnych, rachunkowość, usługi w zakresie reklamy, usługi wynajmowania przestrzeni reklamowej; reklama radiowa, telewizyjna, internetowa, prasowa; usługi kreowania wizerunku; wynajem nośników reklamowych, **38** usługi w zakresie łączności, informacja o telekomunikacji, łączność poprzez sieć światłowodów, łączność poprzez terminale komputerowe, łączność telefoniczna, łączność za pomocą telefonii komórkowej, poczta elektroniczna, przesyłanie informacji, telefony (łączność za pomocą-), transmisja programów telewizyjnych, usługi ogłoszeń elektronicznych (telekomunikacja), usługi poczty głosowej, telefonia komórkowa, połączenia telefoniczne, usługi telefoniczne, telekomunikacja, połączenia ze światową siecią komputerową za pośrednictwem telekomunikacji, usługi udostępniania internetowego forum dyskusyjnego, wypożyczanie telefonów, przekazywanie dźwięku i obrazu, obsługa przekazu fonicznego i cyfrowego, transmitowanie dźwięku i obrazu, przesyłanie informacji tekstowej i obrazowej przy pomocy komputerów.

(111) **237179** (220) 2009 12 16 (210) 364166
 (151) 2011 04 11 (441) 2010 03 29
 (732) Specjalistyczna Spółdzielnia Lekarska „ARS MEDICA”, Białystok, PL.
 (540)



Kolor znaku: biały, czerwony, czarny, niebieski

(531) 27.5.1, 27.5.21, 29.1.14
 (510), (511) **44** wielospecjalistyczne usługi medyczne, porady, konsultacje w zakresie medycyny.

(111) **237180** (220) 2009 12 18 (210) 364284
 (151) 2011 05 20 (441) 2010 03 29
 (732) Viacom International Inc., New York, US.

(540) WIKTORIA ZNACZY ZWYCIĘSTWO
 (510), (511) **18** parasolki, torby na zakupy, plecaki, torby na ramię, torby kurierskie, torebki damskie, portfele i portmonetki, torby sportowe, torby podróżne na ubrania, tornistry szkolne, sakiewki nie z metali szlachetnych, torby turystyczne, torby plażowe, **25** kostiumy kąpielowe, płaszcze kąpielowe, stroje plażowe, paski odzieżowe, szorty, żakiety, marynarki, płaszcze, skarpetki, obuwie, chusty, swetry, kostiumy na halloween, kostiumy na maskarady, stroje sceniczne i kostiumy postaci, odzież, rękawiczki, stroje gimnastyczne, nauszniki, szale, piżamy, kalessony, koszule, bielizna wchłaniająca pot, stroje

narciarskie, spodnie, daszki osłaniające przed słońcem, szelki, kołnierzyki, bielizna, podkoszulki, kombinezony, nakrycia głowy, **28** gry i zabawki: karty do gry, gry w rzutki i strzałki, lalki, zabawki nadmuchiwane, zabawki pluszowe, pluszowe misie, zabawki ruchome oraz akcesoria do nich; gry automatyczne inne niż telewizyjne, urządzenia do gier elektronicznych innych niż telewizyjne, wolnostojące urządzenia do gier elektronicznych z zastosowaniem CD-romów, gry automatyczne lub na żetony, artykuły sportowe, kije golfowe, piłki do gier, małe piłki do gier, piłki baseballowe, piłki futbolowe, kije baseballowe, ozdoby choinkowe (z wyjątkiem artykułów oświetleniowych i słodczy), **41** usługi w zakresie rozrywki: usługi rozrywkowe w formie lunaparków oraz parków rozrywki z przejażdżkami, działalność sportowa i kulturalna, montaż programów radiowych i telewizyjnych, produkcja filmów oraz transmitowanie widowisk rozrywkowych; produkcja filmów i audycji animowanych; usługi studiów filmowych i telewizyjnych, organizowanie i prowadzenie filmowych i telewizyjnych programów rozrywkowych, w tym przedstawień i widowisk na żywo, publikowanie książek, pism i periodyków; usługi informacji o programach telewizyjnych świadczonych dla zarejestrowanych grup użytkowników poprzez światową sieć komputerową Internet oraz bazy danych udostępniane on-line, organizowanie i prowadzenie przedstawień tanecznych, organizowanie i prowadzenie przedstawień muzycznych, organizowanie i prowadzenie ceremonii wręczenia nagród filmowych; organizowanie i prowadzenie przedstawień komediowych, organizowanie i prowadzenie konkursów oraz zawodów sportowych z udziałem publiczności; organizowanie i prowadzenie koncertów, organizowanie i prowadzenie telewizyjnych programów informacyjnych; organizowanie konkursów talentów oraz muzycznych i telewizyjnych ceremonii wręczenia nagród; organizowanie i prowadzenie pokazów mody; dostarczanie informacji o imprezach rozrywkowych.

(111) **237181** (220) 2010 01 12 (210) 364973
 (151) 2011 05 10 (441) 2010 04 26
 (732) Zakład Konfekcyjny „Gamex” Spółka Cywilna Robert Mosionek, Justyna Osóbka, Radom, PL.
 (540)



Kolor znaku: czerwony, czarny, jasnobieżowy, ciemnobieżowy, żółty, zielony
 (531) 5.5.19, 26.1.2, 27.5.1, 29.1.15
 (510), (511) **25** odzież, wyprawka dziecięca jako ubrania, **35** usługi ogłoszeń reklamowych, sprzedaż wyrobów bielizniarskich i odzieży dziecięcej, **40** usługi krawieckie, obróbka materiałów.

(111) **237182** (220) 2010 01 15 (210) 365132
 (151) 2011 05 10 (441) 2010 04 26
 (732) LOGIS Spółka z ograniczoną odpowiedzialnością, Komorniki, PL.
 (540) logis
 (510), (511) **06** przenośne metalowe konstrukcje budowlane; konstrukcje metalowe magazynowe, w tym regały magazynowe; regały paletowe; regały półkowe; regały karuzelowe, **07** podnośniki i elementy do transportu przemysłowego; maszyny i narzędzia w tym do mocowania, transportu, podnoszenia i składowania materiałów i palet; okucia do wyżej wymienionych towarów, **12** wózki do transportu wewnętrznego; wózki widłowe, paletowe; pojazdy z mechanizmami do podnoszenia, ładowania i/lub pakowania; zawieszki, układowe automatyczne na szynach i samojezdne, części do wymienionych produktów, w tym do przewożenia i przenoszenia towarów, **37** usługi serwisowe w zakresie montażu konstrukcji metalowych, konstrukcji magazynowych; montaż, konserwacja i naprawa maszyn i środków transportu, w szczególności wózków do transportu wewnętrznego,

wózków widłowych i innych maszyn do pakowania i przewożenia materiałów; wynajem sprzętu budowlanego, **39** usługi w zakresie wynajmu przenośnych metalowych konstrukcji budowlanych; konstrukcji metalowych magazynowych, w tym regałów magazynowych; regałów paletowych; regałów półkowych; regałów karuzelowych; usługi w zakresie wynajmu wózków do transportu wewnętrznego; wózków widłowych, paletowych; pojazdów z mechanizmami do podnoszenia, ładowania i/lub pakowania; zawieszki, układowe automatycznych na szynach i samojezdnych, części do wymienionych produktów, w tym do przewożenia i przenoszenia towarów, **42** usługi projektowe i doradcze związane z gospodarką magazynową.

(111) **237183** (220) 2010 01 19 (210) 365218
 (151) 2011 05 17 (441) 2010 04 26
 (732) FOODCARE SPÓŁKA Z OGRANICZONĄ ODPOWIEDZIALNOŚCIĄ, Zabierzów, PL.
 (540)



Kolor znaku: granatowy
 (531) 26.11.1, 27.5.1, 29.1.4
 (510), (511) **30** ciasta, ciasteczka, ciasto na ciastka, ciasto w proszku, wyroby cukiernicze.

(111) **237184** (220) 2010 01 25 (210) 365399
 (151) 2011 02 23 (441) 2010 05 10
 (732) „SMYK” SPÓŁKA Z OGRANICZONĄ ODPOWIEDZIALNOŚCIĄ, Warszawa, PL.
 (540)



Kolor znaku: biały, granatowy, żółty, czerwony, niebieski, zielony, fioletowy
 (531) 21.1.25, 26.15.9, 27.5.1, 29.1.15
 (510), (511) **03** środki przeciwpotowe, antyperspiranty, barwniki do celów kosmetycznych; kosmetyki do brwi; chusteczki nasączone płynami kosmetycznymi; preparaty do czyszczenia; preparaty do demakijażu; wyroby perfumeryjne, dezodoranty do użytku osobistego; kadzidełka; ozdoby do celów kosmetycznych, kalkomanie; preparaty kosmetyczne do kąpieli; kosmetyki; kremy kosmetyczne; lakiery do paznokci; preparaty do makijażu; puder do makijażu; maseczki kosmetyczne; mleczko kosmetyczne; preparaty do mycia; mydła; mydła; mydła dezodorujące; mydła dezynfekujące; olejki do celów kosmetycznych, ołówki, kredki kosmetyczne; preparaty kosmetyczne do opalania się; sztuczne paznokcie; produkty perfumeryjne; perfumy; preparaty do pielęgnacji jamy ustnej nie do celów leczniczych; płyny do pielęgnacji włosów; pomadki do ust; preparaty przeciwśrodneczne, kosmetyki do opalania; sole kąpielowe do celów innych niż lecznicze; szampony; szminki; środki do czyszczenia zębów; talk kosmetyczny; produkty toaletowe; przypory toaletowe, waciki; patyczki z watą do celów kosmetycznych; wata do celów kosmetycznych; woda utleniona do celów kosmetycznych, zestawy kosmetyków, **05** środki dezynfekcyjne do celów higienicznych; dietetyczna żywność przystosowana do celów medycznych; dietetyczne napoje przystosowane do celów medycznych; poduszeczki do karmienia piersią; koper włoski do celów leczniczych; mleko w proszku dla niemowląt; plastry do celów medycznych; preparaty farmaceutyczne do pielęgnacji skóry; maści do leczenia słonecznych oparzeń; wata do celów medycznych; preparaty witaminowe; woda utleniona do celów medycznych; żywność dietetyczna do celów leczniczych; żywność dla niemowląt, **09** baterie; drukarki komputerowe; dyski do reje-

stracji dźwięku; dyskietki; dyski kompaktowe audio-video; dyski kompaktowe CD-ROM-y; dyski magnetyczne; filmy animowane, rysunkowe; głośniki; kalkulatory; kalkulatory kieszonek; kamery wideo zespolone z magnetofonem; karty magnetyczne kodowane; kaseety wideo; kaseety wideo z gramy; kaski ochronne dla uprawiania sportu; koła ratunkowe; komputerowe urządzenia peryferyjne; komputery; podręczne komputery przenośne; laptopy, komputery; liczydła; przyrządy miernicze, linijki; lornetki; magnesy dekoracyjne; magnetyczne karty identyfikujące; magnetyczne nośniki danych; maski do nurkowania; monitory ekranowe; myszy informatyczne; magnetyczne nośniki informacji; notesy elektroniczne; odtwarzacze kaset; odtwarzacze płyt DVD; odtwarzacze płyt kompaktowych; ogniwa galwaniczne; okulary; okulary ochronne do uprawiania sportu; nagrane oprogramowanie komputerowe; pływak do kąpieli i pływania; podkładki pod myszy komputerowe; podpórki pod nadgarstki do użytku z komputerem; programy komputerowe, software ładowalny; taśmy magnetyczne; przyrządy rozmagnesowujące do taśm magnetycznych; taśmy wideo; urządzenia do gier działające z zewnętrznym ekranem wyświetlającym lub monitorem; urządzenia do ładowania baterii; urządzenia do odtwarzania dźwięku; wagi, **10** bandaże elastyczne; buteleczki z kropłomierzem do celów leczniczych; butelki dla niemowląt; smoczki do butelek dla niemowląt; zamknięcia do butelek dla niemowląt; szczotki do czyszczenia języka; butelki do karmienia; urządzenia do odciągania mleka z piersi; smoczki; smoczki do butelek do karmienia; smoczki dziecięce; termometry do celów medycznych; urządzenia do karmienia i opieki; zamknięcia do butelek do karmienia; gryzaki do złagodzenia lub ułatwienia żabkowania; gryzaki dla żabkujących dzieci, **11** elektryczne podgrzewacze do butelek dla niemowląt; elektryczne lampki na choinki; elektryczne lub nieelektryczne ogrzewacze stóp; oprawki do lamp elektrycznych; światła do rowerów; termofory, **12** błotniki do rowerów; budki do wózków dziecięcych; foteliki bezpieczeństwa dla dzieci do pojazdów; hamulce do rowerów; kierownice do rowerów; łańcuchy rowerowe; obręcze kół do rowerów; ogumienie do kół rowerów, trójkołowców; pedały do rowerów; piasty do rowerów; pokrycia wózków dziecięcych; pokrycia wózków dziecięcych spacerowych; pompki do rowerów; przerzutki do rowerów; ramy do rowerów; rowery; sanki nożne; siodełka rowerowe lub motocyklowe; dziecięce wózki spacerowe; stojaki do rowerów, **14** biżuteria; bransoletki, biżuteria; bransoletki do zegarków; breloczki, biżuteria; breloczki do kluczy ozdobne; broszki, biżuteria; budziki; kolczyki; łańcuszki, biżuteria; naszyjniki, biżuteria; ozdoby, biżuteria; zegarki; zegary, **16** afisze; plakaty; albumy; atlasy; atrament; bibuły; bloki do pisania; bloki listowe, papier; bloki rysunkowe; chorągiewki papierowe; chusteczki do nosa papierowe, czasopisma, periodyki; cyrkle kreślarskie; dozowniki taśmy przyklepnej jako artykuły biurowe; dziurkacze jako artykuły biurowe; ekierki; fotografie; gazety; glina do modelowania; globusy ziemskie; gluten, klej do papieru lub do użytku domowego; grafity do ołówków; gumki do ścierania; indeksy; skorowidze; kalendarze; kalka techniczna; kalkomanie; kartki z życzeniami; karton; karty indeksowe; karty muzyczne z życzeniami; kasetki na papeterię jako artykuły biurowe; katalogi; kleje do materiałów papierniczych lub do użytku domowego; kleje do papieru lub użytku domowego; kokardy papierowe; komiks; koperty, artykuły piśmienne; koperty na butelki z kartonu lub papieru, korektory w płynie jako artykuły biurowe; kreda do pisania; książki; kreślarskie linijki rysownicze; mapy; elektryczne lub nieelektryczne maszyny do ostrzenia ołówków; materiały do modelowania; materiały do nauczania z wyjątkiem aparatów; materiały do rysowania; materiały klejące do celów papierniczych lub do użytku domowego; materiały piśmienne; modele; nalepki; naklejki, materiały piśmienne; jednorazowe niemowlęce pieluchomajtki z papieru lub celulozy; notatniki, notesy; obrazy; obrusy papierowe; okładki; obwoluty, papiernictwo; ołówki; papier; papier do pisania; papier mâché; pastele, kredki, pędzle; jednorazowe pieluchy niemowlęce z papieru lub celulozy; pinezki; pióra jako artykuły biurowe; pióra wieczne, piórniki, podręczniki, książki; podstawki do długopisów i ołówków; przybory do pisania, materiały piśmienne; zestawy przyborów do pisania; przybory szkolne, artykuły piśmienne; przyrządy do pisania; przyrządy do rysowania; ramki do fotografii; segregatory jako artykuły biurowe; spinacze biurowe; spinacze do papieru; śliniaki papierowe; taśma klejąca, materiały piśmienne; teczki; skoroszyty jako artykuły biurowe; elektryczne lub nieelektryczne temperówki do ołówków; wyroby z kartonu; wzory do haftowania; wzory do kalkowania; zeszyty; zszywacz jako artykuły biurowe; zszywki biurowe, **18** aktówki; teczki; chlebaki na ramię; torby; nosidełka do noszenia dzieci; skórzane etui na klucze; komplety podróżne, wyroby skórzane; kuferki, przenośne kuferki na kosmetyki;

temblaki do noszenia niemowląt; nosidełka do noszenia niemowląt; parasole; pokrowce na parasole; parasolki; plecaki; plecaki turystyczne; portfel; portmonetki; przeciwsloneczne parasole; obroże dla psów; sakwy i sakiewki ze skóry; imitacje skóry; skóry; skórzane smycze; sportowe torby; teczki szkolne; torby szkolne; tornistry szkolne; torby plażowe; torby podróżne; torby turystyczne; torebki; torby na ubrania podróżne; walizeczki; walizy; torby na zakupy; siatki na zakupy, **20** chodziki dla dzieci; łóżeczka dla małych dzieci; wysokie krzesła dla dzieci; kojce dla dzieci; maty do kojców dziecięcych; kołyski; lusterka ręczne, lusterka toaletowe; lustro; łóżeczka dla niemowląt; łóżeczka dziecięce; niemetalowy osprzęt do łózka; materace; meble; materace nadmuchiwane powietrzem nie do celów leczniczych; słomki do picia napoi; rami do obrazów; ozdoby z tworzyw sztucznych do artykułów spożywczych; poduszki; pościel oprócz białej pościelowej; śpiwory kempingowe, **21** bidony; suszarki do białej; buteleczki; butelki; dozowniki mydła; naczynia do picia; przenośne wianienki dla niemowląt; nocniki; nieelektryczne podgrzewacze butelek dla niemowląt; szcotteczki do zębów; elektryczne szczoteczki do zębów; szczotki; talerze jednorazowego użytku; talerze papierowe; przybory toaletowe; gąbki toaletowe; kosze do użytku domowego, **24** bielizna domowa; bielizna kąpielowa z wyjątkiem odzieży; bielizna pościelowa; bielizna stołowa niepapierowa; bielizna stołowa tekstylna; tekstylne chusteczki do nosa; franki; materiały pokryte motywami rysunkami do haftowania; kapy na łóżka; kołderki do przykrywania nóg; moskitiery; narzuty na łóżka; niepapierowe obrusy na stół; niepapierowe obrusy stołowe; pledy podróżne; pokrowce na poduszki; pokrycie na materace; poszewki; poszewki na poduszki; pościel; prześcieradła, tkaniny; przykrycia na łóżka; ręczniki do twarzy tekstylne; ręczniki tekstylne; serwetki stołowe tekstylne; serwetki tekstylne; serwety na stół niepapierowe; zasłony prysznicowe z materiałów tekstylnych lub tworzyw sztucznych, **25** bandany na szyję; berety; bezrękawniki; bielizna damska; bielizna osobista; biustonosze; bluzki; bluzy; kombinzony; boa na szyję; boty; bryczesy, spodnie; buty; buty sportowe; chusty; fulary; czapki, nakrycia głowy; czepki kąpielowe; dzianina jako odzież; dżerseje, ubrania; fartuchy jako odzież; garnitury; getry; halki; półhalki; kalosze; kamasze; kamizelki; kapelusze; kąpielówki; kołnierzyki przypinane; kombinzony jako odzież; kostiumy kąpielowe; koszule; koszulki gimnastyczne; krawaty; kurtki jako odzież; legginsy; majtki; majtki dziecięce; stroje na maskaradę; nakrycia głowy; nauszki jako odzież, obuwie; obuwie gimnastyczne; obuwie piłkarskie; obuwie plażowe; obuwie sportowe; odzież; odzież gimnastyczna; okrycia wierzchnie jako odzież; osłony przed słońcem, daszki; palta, pantofle domowe; pantofle kąpielowe; paski jako odzież; peleryny; pieluszki dla dzieci z materiałów tekstylnych; buty piłkarskie; piżamy; płaszcze; palta; płaszcze kąpielowe; podkoszulki; pończochy; półbuty; prochowce; pulowery; rajstopy, rękawiczki jako odzież; rękawiczki z jednym palcem; sandały kąpielowe; skarpetki; slipy; spodnie; spodnie; staniki; stroje kąpielowe; stroje plażowe; sukienki; swetry; szale; szaliki; szelki; szlafroki; śliniaki niepapierowe; T-shirty; wyprawka dziecięca jako ubrania; wyroby pończosznicze; żakiety pikowane jako ubrania; sandały, **26** błyskotki do ubrań; szelki do prowadzenia dzieci; kokardy do włosów; laty przyklejane na gorąco do dekoracji artykułów tekstylnych, artykuły pasmanteryjne; ozdoby do włosów; peruki; wstążki do włosów; wsuwki do włosów, **28** balony do zabawy; bańki mydlane jako zabawki; rękawice baseballowe; baseny kąpielowe jako zabawki, bąki jako zabawki; butelki do karmienia lalek; buty łyżwiarskie; łyżwy; ozdoby na choinki z wyjątkiem artykułów oświetleniowych i słodyczy; deskorolki; dętki do piłek do gry; gra w domino; domki dla lalek; karty do gry, gry; urządzenia do gier innych niż przystosowane do użytku z zewnętrznym ekranem lub monitorem; gry planszowe; grzechotki; hulajnogę jako zabawki; huśtawki; kalejdoskopy; karuzele; klocki jako zabawki; konfetti; kości do gry; kręgle; gry; kukielki; kulki do gry; lalki; łóżka dla lalek; pokoiki dla lalek; ubranka dla lalek; latające kraszki jako zabawki; latawce; lotki, gry; łyżworolki; maski, zabawki, misie pluszowe; modele pojazdów przeskalowane, ochroniacze, części strojów sportowych; ochroniacze łokci, artykuły sportowe; piłki do gier; kapiszony do pistoletów jako zabawki; pistolety jako zabawki; plansze do gry w warcaby; pluszowe zabawki; pletwy do pływania; pneumatyczne pistolety jako zabawki; podkowy do zabawy; pojazdy, zabawki; puzzle; samochody sterowane radiem jako zabawki; ringo; rolki; sanki, artykuły sportowe; siatki na motyle; szachownice; szachy, gra; śmieszne rzeczy, atrapy; warcaby, gry; wrotki; wybuchowe cukierki; zabawki; zabawki ruchome, **30** biszkopty; ciasta; cukierki; guma do żucia nie do celów medycznych, kakao; napoje na bazie kakao; wyroby z kakao; słodycze z wyłączeniem czekolady i wyrobów czekoladowych; wyroby cukiernicze z wyłączeniem czeko-

lady i wyrobów czekoladowych, **35** badania marketingowe; badania opinii publicznej; badania rynku; badania w dziedzinie działalności gospodarczej; dekoracja wystaw sklepowych; oferowanie w mediach produktów dla detalicznego handlu; dobór personelu za pomocą metod psychotechnicznych; doradztwo specjalistyczne w sprawach działalności gospodarczej; doradztwo w zakresie organizowania i prowadzenia działalności gospodarczej; doradztwo w zakresie zarządzania personelem; doradztwo w zarządzaniu działalnością gospodarczą; dystrybucja materiałów reklamowych, próbek, druków, prospektów, broszur; informacja o działalności gospodarczej; fakturowanie; zarządzanie w zakresie zamówień w handlu; handlowe wyceny; pozyskiwanie danych do komputerowych baz danych; systematyzacja danych w komputerowych bazach danych; komputerowe zarządzanie plikami; analiza kosztów; księgowość; uaktualnianie materiałów reklamowych; organizowanie wystaw w celach handlowych lub reklamowych; outsourcing, doradztwo handlowe; przygotowanie zeznań podatkowych; pomoc przedsiębiorstwom w działalności gospodarczej, przemysłowej lub handlowej; pomoc przy zarządzaniu przedsiębiorstwami przemysłowymi lub handlowymi; pomoc w prowadzeniu działalności gospodarczej; usługi porównywania cen; pośrednictwo w zakresie nabywania usług telekomunikacyjnych, pozyskiwanie informacji o działalności gospodarczej; prezentowanie produktów w mediach dla celów sprzedaży detalicznej; promocja sprzedaży dla osób trzecich; przygotowanie listy płac; public relations; usługi związane z przeniesieniem przedsiębiorstw; rachunkowość; reklama; reklama za pośrednictwem sieci komputerowej; reklamy korespondencyjne; przygotowanie reklam prasowych; reklamy radiowe; reklamy telewizyjne; tworzenie reklamowych i sponsorowanych tekstów; rekrutacja personelu; usługi sekretarskie; sortowanie danych w bazach komputerowych; sporządzanie sprawozdań rachunkowych; statystyczne zestawienia; kreowanie wizerunku firmy, usług, towaru; wynajem czasu reklamowego we wszystkich środkach przekazu; wynajmowanie nośników reklamowych; wystawy handlowe; dekorowanie wystaw sklepowych; wyszukiwanie informacji w plikach komputerowych dla osób trzecich; wyszukiwanie w komputerowych bazach danych; usługi zaopatrzenia osób trzecich, zakupy produktów i usług dla innych przedsiębiorstw, usługi doradcze w zarządzaniu działalnością gospodarczą; zarządzanie zbiorami informatycznymi, **39** dostarczanie towarów zamówionych korespondencyjnie; dostarczanie towarów, zaopatrzenie; magazynowanie; pakowanie produktów; pakownie towarów; składowanie towarów; spedycja; pośrednictwo w transporcie.

(111) **237185** (220) 2010 02 16 (210) 366365
 (151) 2011 05 13 (441) 2010 05 24
 (732) POLANIN Wielkopolska Wytwórnia Wódek
 Spółka z ograniczoną odpowiedzialnością, Środa Wielkopolska, PL.
 (540)



Kolor znaku: złoty, czarny, pomarańczowy
 (531) 24.1.5, 25.1.15, 26.4.2, 27.5.1, 29.1.13
 (510), (511) **33** napoje alkoholowe (za wyjątkiem piwa).

(111) **237186** (220) 2010 02 23 (210) 366710
 (151) 2011 02 23 (441) 2010 06 07
 (732) Glenmark Pharmaceuticals s.r.o., Prague, CZ.
 (540) TORAMAT

(510), (511) **05** preparaty farmaceutyczne, weterynaryjne i sanitarne; dietetyczne substancje przystosowane do celów medycznych, żywność dla niemowląt; plastry, środki opatrunkowe; preparaty do plombowania zębów, wosk dentystyczny; dezynfektanty; preparaty do niszczenia robactwa; fungicydy, herbicydy.

(111) **237187** (220) 2010 02 23 (210) 366711
 (151) 2011 02 23 (441) 2010 06 07
 (732) Glenmark Pharmaceuticals s.r.o., Prague, CZ.
 (540) MARBETA

(510), (511) **05** preparaty farmaceutyczne, weterynaryjne i sanitarne; dietetyczne substancje przystosowane do celów medycznych, żywność dla niemowląt; plastry, środki opatrunkowe; preparaty do plombowania zębów, wosk dentystyczny; dezynfektanty; preparaty do niszczenia robactwa; fungicydy, herbicydy.

(111) **237188** (220) 2010 02 23 (210) 366712
 (151) 2011 02 23 (441) 2010 06 07
 (732) Glenmark Pharmaceuticals s.r.o., Prague, CZ.
 (540) GLETOR

(510), (511) **05** preparaty farmaceutyczne, weterynaryjne i sanitarne; dietetyczne substancje przystosowane do celów medycznych, żywność dla niemowląt; plastry, środki opatrunkowe; preparaty do plombowania zębów, wosk dentystyczny; dezynfektanty; preparaty do niszczenia robactwa; fungicydy, herbicydy.

(111) **237189** (220) 2010 02 23 (210) 366713
 (151) 2011 02 23 (441) 2010 06 07
 (732) Glenmark Pharmaceuticals s.r.o., Prague, CZ.
 (540) TROGRAN

(510), (511) **05** preparaty farmaceutyczne, weterynaryjne i sanitarne; dietetyczne substancje przystosowane do celów medycznych, żywność dla niemowląt; plastry, środki opatrunkowe; preparaty do plombowania zębów, wosk dentystyczny; dezynfektanty; preparaty do niszczenia robactwa; fungicydy, herbicydy.

(111) **237190** (220) 2010 02 23 (210) 366714
 (151) 2011 02 23 (441) 2010 06 07
 (732) Glenmark Pharmaceuticals s.r.o., Prague, CZ.
 (540) OLAZAX

(510), (511) **05** preparaty farmaceutyczne, weterynaryjne i sanitarne; dietetyczne substancje przystosowane do celów medycznych, żywność dla niemowląt; plastry, środki opatrunkowe; preparaty do plombowania zębów, wosk dentystyczny; dezynfektanty; preparaty do niszczenia robactwa; fungicydy, herbicydy.

(111) **237191** (220) 2010 02 23 (210) 366715
 (151) 2011 02 23 (441) 2010 06 07
 (732) Glenmark Pharmaceuticals s.r.o., Prague, CZ.
 (540) MONTELAK

(510), (511) **05** preparaty farmaceutyczne, weterynaryjne i sanitarne; dietetyczne substancje przystosowane do celów medycznych, żywność dla niemowląt; plastry, środki opatrunkowe; preparaty do plombowania zębów, wosk dentystyczny; dezynfektanty; preparaty do niszczenia robactwa; fungicydy, herbicydy.

(111) **237192** (220) 2010 02 23 (210) 366736
 (151) 2011 05 13 (441) 2010 06 07
 (732) Restauracja pod Baranem Jan Baran, Kraków, PL.
 (540)



(531) 3.4.13, 24.1.9, 26.4.5, 27.5.1

(510), (511) **43** usługi gastronomiczne, a w tym prowadzenie lokali gastronomicznych; usługi cateringowe, przygotowywanie dań (żywność i napoje) na zamówienie oraz ich dostawa; wynajmowanie sal na imprezy okolicznościowe.

(111) **237193** (220) 2010 02 23 (210) 366737
(151) 2011 05 13 (441) 2010 06 07
(732) Restauracja pod Baranem Jan Baran, Kraków, PL.
(540) Restauracja pod Baranem

(510), (511) **43** usługi gastronomiczne, a w tym prowadzenie lokali gastronomicznych; usługi cateringowe, przygotowywanie dań (żywność i napoje) na zamówienie oraz ich dostawa; wynajmowanie sal na imprezy okolicznościowe.

(111) **237194** (220) 2010 03 01 (210) 367058
(151) 2011 05 16 (441) 2010 06 07
(732) SYNTHELIX Spółka z ograniczoną odpowiedzialnością, Oława, PL.
(540)

mult; dziennik

Kolor znaku: czerwony, granatowy

(531) 24.17.1, 24.17.5, 27.5.1, 29.1.12

(510), (511) **41** informacja o edukacji i usługach wsparcia w nauczaniu, **42** usługa aktualizacji, doradztwa, instalacji, konserwacji, powielania, projektowania i wypożyczania oprogramowania komputerowego.

(111) **237195** (220) 2010 03 08 (210) 367453
(151) 2011 04 27 (441) 2010 06 21
(732) Dystrybucja Mięsa i Wędlin Agata Szatan Dariusz Szatan Spółka Jawna, Sosnowiec, PL.
(540)



Kolor znaku: brązowy

(531) 5.13.7, 9.1.10, 24.1.5, 27.5.1, 29.1.7

(510), (511) **29** mięso, mięso drobiowe, mięso królicze, konserwy i przetwory z mięsa, podrobów mięsnych i krwi w szczególności wyroby wędliniarskie i garmazeryjne, **35** sprzedaż hurtowa i/lub detaliczna mięsa, wyrobów mięsnych i żywności, w tym w szczególności wyrobów wędliniarskich i garmazeryjnych.

(111) **237196** (220) 2010 03 09 (210) 367487
(151) 2011 05 18 (441) 2010 06 21
(732) ZAKŁADY FARMACEUTYCZNE POLPHARMA Spółka Akcyjna, Starogard Gdański, PL.
(540) GASTIGAST

(510), (511) **05** produkty farmaceutyczne, wyroby medyczne-suplementy diety do celów leczniczych.

(111) **237197** (220) 2010 03 11 (210) 367581
(151) 2011 05 18 (441) 2010 06 21
(732) ADAMET A.Sanecki i Wspólnicy Spółka Jawna, Warszawa, PL.
(540)

adamet

Kolor znaku: biały, złoty, czarny

(531) 25.3.1, 27.5.1, 29.1.13

(510), (511) **35** sprzedaż artykułów ogólnobudowlanych (art. sanitarno-hydrauliczne, malarskie, chemia budowlana, narzędzia budowlane, okucia budowlane, art. metalowe), **36** administrowanie nieruchomościami, **37** usługi ogólnobudowlane.

(111) **237198** (220) 2010 03 16 (210) 367803
(151) 2011 05 16 (441) 2010 06 21
(732) Gmina Miasto Gdynia, Gdynia, PL.
(540)



Kolor znaku: niebieski, czarny

(531) 26.1.1, 26.1.6, 26.1.22, 27.5.1, 29.1.12

(510), (511) **16** materiały drukowane, piśmienne; nalepki, foldery, zakładki do książek, plakaty, albumy, broszury, czasopisma, gazety, kalendarze, katalogi, komiksy, książki, poradniki; materiały do nauczania, rysowania, modelowania, **28** gry i zabawki, gry i zabawki edukacyjne; sprzęt, przyrządy, artykuły sportowe i treningowe, **41** usługi w zakresie edukacji i nauczania; doradztwo, informacja w zakresie edukacji i nauczania; organizowanie i prowadzenie szkoleń, warsztatów edukacyjnych, konferencji; organizowanie i prowadzenie wystaw edukacyjnych; organizowanie i prowadzenie przyjęć, koncertów, spektakli, konkursów, loterii.

(111) **237199** (220) 2010 03 17 (210) 367881
(151) 2011 04 07 (441) 2010 06 21
(732) ALTRANS Marcin Gniazdowski, Kartuzy, PL.
(540) Łosoś-szynka morza

(510), (511) **29** ryby (nieżywe), ryby wędzone, ryby mrożone, wyroby spożywcze na bazie ryb takie jak: wędliny na bazie ryb, konserwy rybne, konserwy rybno-warzywne, potrawy na bazie ryb gotowe do spożycia lub do dalszej obróbki, **35** usługi w zakresie sprzedaży ryb, wyrobów spożywczych i potraw na bazie ryb w wyspecjalizowanych punktach handlowych i poprzez Internet.

(111) **237200** (220) 2010 03 22 (210) 368138
(151) 2011 04 18 (441) 2010 07 05
(732) ROYAL Spółka z ograniczoną odpowiedzialnością, Jeziorany, PL.
(540) BLUE MAGIC

(510), (511) **05** preparaty do neutralizacji złych i niepożądanych zapachów, dezodoranty inne niż do użytku osobistego, dezynfekcyjne środki do toalet chemicznych.

(111) **237201** (220) 2008 03 11 (210) 338005
(151) 2011 05 09 (441) 2008 06 23
(732) BUDVAR CENTRUM Spółka Akcyjna, Zduńska Wola, PL.
(540)



Kolor znaku: czarny, niebieski, biały

(531) 7.3.2, 27.5.1, 29.1.13

(510), (511) **06** blacha w arkuszach, bramy metalowe, materiały zbrojeniowe metalowe dla budownictwa, pokrycia dachowe metalowe, dachówki metalowe, drut metalowy, drzwi i okna metalowe, futryny do drzwi metalowe, rury metalowe, kątowniki, przewody metalowe do wentylacji i klimatyzacji, klucze, kłódki, trzony kominowe metalowe, konstrukcje metalowe, krany, kurki metalowe, kratownice metalowe, liny stalowe, łańcuchy metalowe, osprzęt do mebli, do okien i drzwi metalowy, odrzwia metalowe, ościeżnice metalowe, płytki podłogowe metalowe, pręty metalowe, armatura do przewodów metalowa, przewody ciśnieniowe metalowe, armatura do przewodów metalowa, rynnny metalowe, ścianki szczelne metalowe, zamki, zasuwki, materiały zbrojeniowe dla budownictwa, żaluzje metalowe, **17** armatura niemetalowa do przewodów, farby izolacyjne, folie izo-

lacyjne dla budownictwa, giętkie przewody niemetalowe, materiały izolacyjne, liny gumowe, uszczelki do rur, złączki do rur niemetalowe, taśmy izolacyjne, materiały uszczelniające, włókna szklane do izolacji, zaprawy izolacyjne, zbrojenie niemetalowe, **19** belki niemetalowe, beton, bitumy, boazerie, drewno budowlane, materiały budowlane niemetalowe, szkło budowlane, cegły, cement, krokwie dachowe, pokrycia dachowe niemetalowe, drzwi i okna niemetalowe, ościeżnice niemetalowe, forniry, drewno na forniry, kabiny kąpielowe, klinkier, obudowy kominków, trzony kominowe niemetalowe, elementy konstrukcyjne dla budownictwa niemetalowe, ogrodzenia niemetalowe, okiennice niemetalowe, okna witrażowe, papa, parkiety, płyty budowlane niemetalowe, deski podłogowe, podłogi niemetalowe, przewody ciśnieniowe niemetalowe, rusztowania, ryny niemetalowe, rury wodociągowe niemetalowe, smoła, szalówki, szkło budowlane, sztuczny kamień, ścianki działowe niemetalowe, tarcica, terakota, wapno, żaluzje niemetalowe, żwir, **37** nadzór budowlany, usługi budowlane, układanie nawierzchni dróg, instalowanie i naprawa urządzeń klimatyzacyjnych, prace murarskie, montaż i naprawa instalacji grzewczych, montowanie okien i drzwi, rozbiórka budynków, montaż rusztowań, tapetowanie, układanie płytek podłogowych i ściennych.

(111) **237202** (220) 2010 04 09 (210) 368967
 (151) 2011 04 29 (441) 2010 07 19
 (732) „Smyk” Spółka z ograniczoną odpowiedzialnością,
 Warszawa, PL.
 (540)



Kolor znaku: granatowy, żółty, czerwony, niebieski, zielony, fioletowy, biały

(531) 26.15.9, 27.5.1, 29.1.15

(510), (511) **03** środki przeciwpotowe, antyperspiranty; barwniki do celów kosmetycznych; kosmetyki do brwi; chusteczki nasączone płynami kosmetycznymi; preparaty do czyszczenia; preparaty do demakijażu; wyroby perfumeryjne, dezodoranty do użytku osobistego; kadzidełka; ozdoby do celów kosmetycznych, kalkomanie; preparaty kosmetyczne do kąpieli; kosmetyki; kremy kosmetyczne; lakiery do paznokci; preparaty do makijażu; puder do makijażu; maseczki kosmetyczne; mleczko kosmetyczne; preparaty do mycia; mydła; mydła; mydła dezodorujące; mydła dezynfekujące; olejki do celów kosmetycznych, ołówki, kredki kosmetyczne; preparaty kosmetyczne do opalania się; sztuczne paznokcie; produkty perfumeryjne; perfumy; preparaty do pielęgnacji jamy ustnej nie do celów leczniczych; płyny do pielęgnacji włosów; pomadki do ust; preparaty przeciwślnieczne, kosmetyki do opalania; sole kąpielowe do celów innych niż lecznicze; szampony; szminki; środki do czyszczenia zębów; talk kosmetyczny; produkty toaletowe; przybory toaletowe, waciki; patyczki z waty do celów kosmetycznych; wata do celów kosmetycznych; woda utleniona do celów kosmetycznych, zestawy kosmetyków, **05** środki dezynfekcyjne do celów higienicznych; dietetyczna żywność przystosowana do celów medycznych; dietetyczne napoje przystosowane do celów medycznych; poduszeczki do karmienia piersią; koper włoski do celów leczniczych; mleko w proszku dla niemowląt; plastry do celów medycznych; preparaty farmaceutyczne do pielęgnacji skóry; maści do leczenia słonecznych oparzeń; wata do celów medycznych; preparaty witaminowe; woda utleniona do celów medycznych; żywność dietetyczna do celów leczniczych; żywność dla niemowląt, **09** baterie; drukarki komputerowe; dyski do rejestracji dźwięku; dyskiety; dyski kompaktowe audio-wideo; dyski kompaktowe CD-ROM-y; dyski magnetyczne; filmy animowane, rysunkowe; głośniki; kalkulatory; kalkulatory kieszonkowe; kamery wideo zespolone z magnetofonem; karty magnetyczne kodowane; kasety wideo; kasety wideo z gramami; kaski ochronne do uprawiania sportu; koła ratunkowe; komputerowe urządzenia peryferyjne; komputery; podręczne komputery przenośne; laptopy, komputery; liczydła; przyrządu miernicze, linijki; lornetki; magnesy dekoracyjne; magnetyczne karty identyfikujące; magnetyczne nośniki danych; maski

do nurkowania; monitory ekranowe; myszy informatyczne; magnetyczne nośniki informacji; notesy elektroniczne; odtwarzacze kaset; odtwarzacze płyt DVD; odtwarzacze płyt kompaktowych; ogniwa galwaniczne; okulary; okulary ochronne do uprawiania sportu; nagrane oprogramowanie komputerowe; pływak do kąpiel i pływania; podkładki pod myszy komputerowe; podpórki pod nadgarstki do użytku z komputerem; programy komputerowe, software ładowalny; taśmy magnetyczne; przyrządy rozmagasowujące do taśm magnetycznych; taśmy wideo; urządzenia do gier działające z zewnętrznym ekranem wyświetlającym lub monitorem; urządzenia do ładowania baterii; urządzenia do odtwarzania dźwięku; wagi, **10** bandaże elastyczne; buteleczki z kropłomierzem do celów leczniczych; butelki dla niemowląt; smoczki do butelek dla niemowląt; zamknięcia do butelek dla niemowląt; szczotki do czyszczenia języka; butelki do karmienia; urządzenia do odciągania mleka z piersi; smoczki; smoczki do butelek do karmienia; smoczki dziecięce; termometry do celów medycznych; urządzenia do karmienia i opieki; zamknięcia do butelek do karmienia; gryzaki do złagodzenia lub ułatwienia żabkowania; gryzaki dla żabkujących dzieci, **11** elektryczne podgrzewacze do butelek dla niemowląt; elektryczne lampki na choinki; elektryczne lub nieelektryczne ogrzewacze stóp; oprawki do lamp elektrycznych; światła do rowerów; termofory, **12** błotniki do rowerów; budki do wózków dziecięcych; foteliki bezpieczeństwa dla dzieci do pojazdów; hamulce do rowerów; kierownice do rowerów; łańcuchy rowerowe; obręcze kół do rowerów; ogumienie do kół rowerów, trójkołowców; pedały do rowerów; piasty do rowerów; pokrycia wózków dziecięcych; pokrycia wózków dziecięcych spacerowych; pompki do rowerów; przerzutki do rowerów; ramy do rowerów; rowery; sanki nożne; siodełka rowerowe lub motocyklowe; dziecięce wózki spacerowe; stojaki do rowerów, **14** biżuteria; bransoletki, biżuteria; bransoletki do zegarków; breloczki, biżuteria; breloczki do kluczy ozdobne; broszki, biżuteria; budziki; kolczyki; łańcuszki, biżuteria; naszyjniki, biżuteria; ozdoby, biżuteria; zegarki; zegary, **16** afisze; plakaty; albumy; atlasy; atrament; bibuły; bloki do pisania; bloki listowe, papeteria; bloki rysunkowe; chorągiewki papierowe; chusteczki do nosa papierowe; czasopisma, periodyki; cyrkle kreślarskie; dozowniki taśmy przyklepnej jako artykuły biurowe; dziurkacze jako artykuły biurowe; ekierki; fotografie; gazety; glina do modelowania; globusy ziemskie; gluten, klej do papieru lub do użytku domowego; grafity do ołówków; gumki do ścierania; indeksy; skorowidze; kalendarze; kalka techniczna; kalkomanie; kartki z życzeniami; karton; karty indeksowe; karty muzyczne z życzeniami; kasetki na papeterie jako artykuły biurowe; katalogi; kleje do materiałów papierniczych lub do użytku domowego; kleje do papieru lub użytku domowego; kokardy papierowe; komiksy; koperty, artykuły piśmienne; koperty na butelki z kartonu lub papieru; korektory w płynie jako artykuły biurowe; kreta do pisania; książki; kreślarskie linijki rysownicze; mapy; elektryczne lub nieelektryczne maszyny do ostrzenia ołówków; materiały do modelowania; materiały do nauczania z wyjątkiem aparatów; materiały do rysowania; materiały klejące do celów papierniczych lub do użytku domowego; materiały piśmienne; modele; nalepki; naklejki jako materiały piśmienne; jednorazowe niemowlęce pieluchomajtki z papieru lub celulozy; notatniki, notesy; obrazy; obrusy papierowe; okładki; obwoluty, papiernictwo; ołówki; papier; papier do pisania; papier mączny; pastele, kredki; pędzle; jednorazowe pieluchy niemowlęce z papieru lub celulozy; pinezki; pióra jako artykuły biurowe; pióra wieczne; piórniki; podręczniki, książki; podstawki do długopisów i ołówków; przybory do pisania, materiały piśmienne; zestawy przyborów do pisania; przybory szkolne; przyrządy do pisania; przyrządy do rysowania; ramki do fotografii; segregatory jako artykuły biurowe; spinacze biurowe; spinacze do papieru; śliniaki papierowe; taśma klejąca jako materiały piśmienne; teczki; skoroszyty jako artykuły biurowe; elektryczne lub nieelektryczne temperówki do ołówków; wyroby z kartonu; wzory do haftowania; wzory do kalkowania; zeszyty; zszywacze jako artykuły biurowe; zszywki biurowe, **18** akówki; teczki; chlebaki na ramię; torby; nosidełka do noszenia dzieci; skórzane etui na klucze; komplety podrózne, wyroby skórzane; kuferki, przenośne kuferki na kosmetyki; temblaki do noszenia niemowląt; nosidełka do noszenia niemowląt; parasole; pokrowce na parasole; parasolki; plecaki; plecaki turystyczne; portfele; portmonetki; przeciwślnieczne parasole; obroże dla psów; sakwy i sakiewki ze skóry; imitacje skóry; skóry; skórzane smycze; sportowe torby; teczki szkolne; torby szkolne; tornistry szkolne; torby plażowe; torby podróżne; torby turystyczne; torebki; torby na ubrania podróżne; walizeczki; walizy; torby na zakupy; siatki na zakupy, **20** chodziki dla dzie-

ci; łóżeczka dla małych dzieci; wysokie krzesła dla dzieci; kojce dla dzieci; maty do kojców dziecięcych; kołyski; lusterka ręczne, lusterka toaletowe; lustra; łóżeczka dla niemowląt; łóżeczka dziecięce; niemetalowy osprzęt do łóżka; materace; meble; materace nadmuchiwane powietrzem nie do celów leczniczych; słomki do picia napoi; ramy do obrazów; ozdoby z tworzyw sztucznych do artykułów spożywczych; poduszki; pościel oprócz bielizny pościelowej; śpiwory kempingowe, **21** bidony; suszarki do bielizny; buteleczki; butelki; dozowniki mydła; naczynia do picia; przenośne wanienki dla niemowląt; nocniki; nieelektryczne podgrzewacze butelek dla niemowląt; szczoteczki do zębów; elektryczne szczoteczki do zębów; szczotki; talerze jednorazowego użytku; talerze papierowe; przybory toaletowe; gąbki toaletowe; kosze do użytku domowego, **24** bielizna domowa; bielizna kąpielowa z wyjątkiem odzieży; bielizna pościelowa; bielizna stołowa niepapierowa; bielizna stołowa tekstylna; tekstylne chusteczki do nosa; franki; materiały pokryte motywami rysunkami do haftowania; kapy na łóżka; kołderki do przykrywania nóg; moskitiery; narzuty na łóżka; niepapierowe obrusy na stół; niepapierowe obrusy stołowe; pledy podróżne; pokrowce na poduszki; pokrycie na materace; poszewki; poszewki na poduszki; pościel; prześcieradła, tkaniny; przykrycia na łóżka; ręczniki do twarzy tekstylne; ręczniki tekstylne; serwetki stołowe tekstylne; serwetki tekstylne; serwety na stół niepapierowe; zasłony przyszczytne z materiałów tekstylnych lub tworzywa sztucznych, **25** bandany na szyję; berety; bezrękawniki; bielizna damska; bielizna osobista; biustonosze; bluzki; bluzy; kombinezony; boa na szyję; boty; bryczesy, spodnie; buty; buty sportowe; chusty; fulary; czapki, nakrycia głowy; czepki kąpielowe; dzianina jako odzież; dzerseje, ubrania; fartuchy jako odzież; garnitury; getry; halki; półhalki; kalosze; kamasze; kamizelki; kapelusze; kąpielówki; kołnierzyki przypinane; kombinezony jako odzież; kostiumy kąpielowe; koszule; koszulki gimnastyczne; krawaty; kurtki jako odzież; legginsy; majtki; majtki dziecięce; stroje na maskaradę; nakrycia głowy; nauszniki jako odzież; obuwie; obuwie gimnastyczne; obuwie piłkarskie; obuwie plażowe; obuwie sportowe; odzież; odzież gimnastyczna; okrycia wierzchnie jako odzież; osłony przed słońcem, daszki; palta; pantofle domowe; pantofle kąpielowe; paski jako odzież; pelegryny; pieluszki dla dzieci z materiałów tekstylnych; buty piłkarskie; piżamy; płaszcze; palta; płaszcze kąpielowe; podkoszulki; pończochy; półbuty; prochowce; pulowery; rajstopy; rękawiczki jako odzież; rękawiczki z jednym palcem; sandały kąpielowe; skarpetki; slipy; spodnie; spódnice; staniki; stroje kąpielowe; stroje plażowe; sukienki; swetry; szale; szaliki; szelki; szlafroki; śliniaki niepapierowe; T-shirty; wyprawka dziecięca jako ubrania; wyroby pończosznice; żakiety pikowane jako ubrania; sandały, **26** błyskotki do ubrań; szelki do prowadzenia dzieci; kokardy do włosów; łąty przyklejane na gorąco do dekoracji artykułów tekstylnych, artykuły pasmanteryjne; ozdoby do włosów; peruki; wstążki do włosów; wsuwki do włosów, **28** balony do zabawy; banki mydlane jako zabawki; rękawice basebalowe; baseny kąpielowe jako zabawki; bąki jako zabawki; butelki do karmienia lalek; buty łyżwiarskie; łyżwy; ozdoby na choinki z wyjątkiem artykułów oświetleniowych i słodczy; deskorolki; dętki do piłek do gry; gra w domino; domki dla lalek; karty do gry; gry; urządzenia do gier innych niż przystosowane do użytku z zewnętrznym ekranem lub monitorem; gry planszowe; grzechotki; hulajnogi jako zabawki; huśtawki; kalejdoskopy; karuzele; klocki jako zabawki; konfetti; kości do gry; kręgle, gry; kukielki; kulki do gry; lalki; łóżka dla lalek; pokoiki dla lalek; ubranka dla lalek; latające krążki jako zabawki; latawce; lotki, gry; łyżworolki; maski jako zabawki; misie pluszowe; modele pojazdów przeskalanowane; ochroniacze, części strojów sportowych; ochroniacze łokci, artykuły sportowe; piłki do gier; kapiszony do pistoletów jako zabawki; pistolety jako zabawki; plansze do gry w warcaby; pluszowe zabawki; pletwy do pływania, pneumatyczne pistolety jako zabawki; podkwoy do zabawy; pojazdy jako zabawki; puzzle; samochody sterowane radiem jako zabawki; ringo; rolki; sanki, artykuły sportowe; siatki na motyle; szachownice; szachy, gra; śmieszne rzeczy, atrapy; warcaby, gry; wrotki; wybuchowe cukierki; zabawki; zabawki ruchome, **30** biszkopty; ciasta; cukierki; guma do żucia nie do celów medycznych; kakao; napoje na bazie kakao; wyroby z kakao; słodycze z wyłączeniem czekolady i wyrobów czekoladowych; wyroby cukiernicze z wyłączeniem czekolady i wyrobów czekoladowych, **35** badania marketingowe; badania opinii publicznej; badania rynku; badania w dziedzinie działalności gospodarczej; dekoracja wystaw sklepowych; oferowanie w mediach produktów dla detalicznego handlu; dobór personelu za pomocą metod psychotechnicznych; doradztwo specjalistyczne w sprawach działalności gospodarczej; doradztwo

w zakresie organizowania i prowadzenia działalności gospodarczej; doradztwo w zakresie zarządzania personelem; doradztwo w zarządzaniu działalnością gospodarczą; dystrybucja materiałów reklamowych, próbek, druków, prospektów, broszur; informacja o działalności gospodarczej; fakturowanie; zarządzanie w zakresie zamówień w handlu; handlowe wyceny; pozyskiwanie danych do komputerowych baz danych; systematyzacja danych w komputerowych bazach danych; komputerowe zarządzanie plikami; analiza kosztów; księgowość; uaktualnianie materiałów reklamowych; organizowanie wystaw w celach handlowych lub reklamowych; outsourcing, doradztwo handlowe; przygotowanie zeznań podatkowych; pomoc przedsiębiorstwom w działalności gospodarczej, przemysłowej lub handlowej; pomoc przy zarządzaniu przedsiębiorstwami przemysłowymi lub handlowymi; pomoc w prowadzeniu działalności gospodarczej; usługi porównywania cen; pośrednictwo w zakresie nabywania usług telekomunikacyjnych; pozyskiwanie informacji o działalności gospodarczej; prezentowanie produktów w mediach dla celów sprzedaży detalicznej; promocja sprzedaży dla osób trzecich; przygotowanie listy płac; public relations; usługi związane z przenoszeniem przedsiębiorstw; rachunkowość; reklama; reklama za pośrednictwem sieci komputerowej; reklamy korespondencyjne; przygotowanie reklam prasowych; reklamy radiowe; reklamy telewizyjne; tworzenie reklamowych i sponsorowanych tekstów; rekrutacja personelu; usługi sekretarskie; sortowanie danych w bazach komputerowych; sporządzanie sprawozdań rachunkowych; statystyczne zestawienia; kreowanie wizerunku firmy, usług, towaru; wynajem czasu reklamowego we wszystkich środkach przekazu; wynajmowanie nośników reklamowych; wystawy handlowe; dekorowanie wystaw sklepowych; wyszukiwanie informacji w plikach komputerowych dla osób trzecich; wyszukiwanie w komputerowych bazach danych; usługi zaopatrzenia osób trzecich, zakupy produktów i usług dla innych przedsiębiorstw; usługi doradcze w zarządzaniu działalnością gospodarczą; zarządzanie zbiorami informatycznymi, **39** dostarczanie towarów zamówionych korespondencyjnie; dostarczanie towarów, zaopatrzenie; magazynowanie; pakowanie produktów; pakownie towarów; składowanie towarów; spedycja; pośrednictwo w transporcie.

(111) **237203** (220) 2010 05 12 (210) 370185

(151) 2011 02 23 (441) 2010 08 16

(732) „SMYK” SPÓŁKA Z OGRANICZONĄ ODPOWIEDZIALNOŚCIĄ, Warszawa, PL.

(540) SMYK Cały dla Małych!

(510), (511) **03** środki przeciwpotowe, antyperspiranty, barwniki do celów kosmetycznych; kosmetyki do brwi; chusteczki nasączone płynami kosmetycznymi; preparaty do czyszczenia; preparaty do demakijażu; wyroby perfumeryjne, dezodoranty do użytku osobistego; kadzidełka; ozdoby do celów kosmetycznych, kalkomanie; preparaty kosmetyczne do kąpieli; kosmetyki; kremy kosmetyczne; lakiery do paznokci; preparaty do makijażu; puder do makijażu; maseczki kosmetyczne; mleczko kosmetyczne; preparaty do mycia; mydła; mydła; mydła dezodorujące; mydła dezynfekujące; olejki do celów kosmetycznych, ołówki, kredki kosmetyczne; preparaty kosmetyczne do opalania się; sztuczne paznokcie; produkty perfumeryjne; perfumy; preparaty do pielęgnacji jamy ustnej nie do celów leczniczych; płyny do pielęgnacji włosów; pomadki do ust; preparaty przeciwsłoneczne, kosmetyki do opalania; sole kąpielowe do celów innych niż lecznicze; szampony; szminki; środki do czyszczenia zębów; talk kosmetyczny; produkty toaletowe; przypory toaletowe, waciki; patyczki z watą do celów kosmetycznych; wata do celów kosmetycznych; woda utleniona do celów kosmetycznych, zestawy kosmetyków, **05** środki dezynfekcyjne do celów higienicznych; dietetyczna żywność przystosowana do celów medycznych; dietetyczne napoje przystosowane do celów medycznych; poduszeczki do karmienia piersią; koper włoski do celów leczniczych; mleko w proszku dla niemowląt; plastry do celów medycznych; preparaty farmaceutyczne do pielęgnacji skóry; maści do leczenia słonecznych oparzeń; wata do celów medycznych; preparaty witaminowe; woda utleniona do celów medycznych; żywność dietetyczna do celów leczniczych; żywność dla niemowląt, **09** baterie; drukarki komputerowe; dyski do rejestracji dźwięku; dyskiety; dyski kompaktowe audio-video; dyski kompaktowe CD-ROM-y; dyski magnetyczne; filmy animowane, rysunkowe; głośniki; kalkulatory; kalkulatory kieszonek; kamery wideo zespolone z magnetofonem; karty magnetyczne kodowane; kasety wideo; kasety wideo z grammi; kaski ochronne dla uprawiania

sportu; koła ratunkowe; komputerowe urządzenia peryferyjne; komputery; podręczne komputery przenośne; laptopy, komputery; liczydła; przyrządy miernicze, linijki; lornetki; magnesy dekoracyjne; magnetyczne karty identyfikujące; magnetyczne nośniki danych; maski do nurkowania; monitory ekranowe; myszy informatyczne; magnetyczne nośniki informacji; notesy elektroniczne; odtwarzacze kaset; odtwarzacze płyt DVD; odtwarzacze płyt kompaktowych; ogniwa galwaniczne; okulary; okulary ochronne do uprawiania sportu; nagrane oprogramowanie komputerowe; płytki do kąpielii i pływania; podkładki pod myszy komputerowe; podpórki pod nadgarstki do użytku z komputerem; programy komputerowe, software ładowalny; taśmy magnetyczne; przyrządy rozmagnesowujące do taśm magnetycznych; taśmy wideo; urządzenia do gier działające z zewnętrznym ekranem wyświetlającym lub monitorem; urządzenia do ładowania baterii; urządzenia do odtwarzania dźwięku; wagi, **10** bandaże elastyczne; buteleczki z kroplomierzem do celów leczniczych; butelki dla niemowląt; smoczki do butelek dla niemowląt; zamknięcia do butelek dla niemowląt; szczotki do czyszczenia języka; butelki do karmienia; urządzenia do odciągania mleka z piersi; smoczki; smoczki do butelek do karmienia; smoczki dziecięce; termometry do celów medycznych, urządzenia do karmienia i opieki; zamknięcia do butelek do karmienia; gryzaki do złagodzenia lub ułatwienia żabkowania; gryzaki dla żabkujących dzieci, **11** elektryczne podgrzewacze do butelek dla niemowląt; elektryczne lampki na choinki; elektryczne lub nieelektryczne ogrzewacze stóp; oprawki do lamp elektrycznych; światła do rowerów; termofory, **12** błotniki do rowerów; budki do wózków dziecięcych; foteliki bezpieczeństwa dla dzieci do pojazdów; hamulce do rowerów; kierownice do rowerów; łańcuchy rowerowe; obręcze kół do rowerów; ogumienie do kół rowerów, trójkołowców; pedały do rowerów; piasty do rowerów; pokrycia wózków dziecięcych; pokrycia wózków dziecięcych spacerowych; pompki do rowerów; przerezutki do rowerów; ramy do rowerów; rowery; sanki nożne; siodełka rowerowe lub motocyklowe; dziecięce wózki spacerowe; stojaki do rowerów, **14** biżuteria; bransoletki, biżuteria; bransoletki do zegarków; breloczki, biżuteria; breloczki do kluczy ozdobne; broszki, biżuteria; budziki; kolczyki; łańcuszki, biżuteria; naszyjniki, biżuteria; ozdoby, biżuteria; zegarki; zegary, **16** afisze; plakaty; albumy; atlasy; atrament; bibuły; bloki do pisania; bloki listowe, papeteria; bloki rysunkowe; chorągiewki papierowe; chusteczki do nosa papierowe, czasopisma, periodyki; cyrkle kreślarskie; dozowniki taśmy przyklepnej jako artykuły biurowe; dziurkacz jako artykuły biurowe; ekieryki; fotografie; gazety; glina do modelowania; globusy ziemskie; gluten, klej do papieru lub do użytku domowego; grafity do ołówków; gumki do ścierania; indeksy; skorowidze; kalendarze; kalka techniczna; kalkomanie; kartki z życzeniami; karton; karty indeksowe; karty muzyczne z życzeniami; kasetki na papeterię jako artykuły biurowe; katalogi; kleje do materiałów papierniczych lub do użytku domowego; kleje do papieru lub użytku domowego; kokardy papierowe; komiksy; koperty, artykuły piśmienne; koperty na butelki z kartonu lub papieru, korektory w płynie jako artykuły biurowe; kreda do pisania; książki; kreślarskie linijki rysownicze; mapy; elektryczne lub nieelektryczne maszyny do ostrzenia ołówków; materiały do modelowania; materiały do nauczania z wyjątkiem aparatów; materiały do rysowania; materiały klejące do celów papierniczych lub do użytku domowego; materiały piśmienne; modele; nalepki; naklejki, materiały piśmienne; jednorazowe niemowlęce pieluchomajtki z papieru lub celulozy; notatniki, notesy; obrazy; obrusy papierowe; okładki; obwoluty, papiernictwo; ołówki; papier; papier do pisania; papier maché; pastele, kredki, pędzle; jednorazowe pieluchy niemowlęce z papieru lub celulozy; pinezki; pióra jako artykuły biurowe; pióra wieczne, piórniki, podręczniki, książki; podstawki do długopisów i ołówków; przybory do pisania, materiały piśmienne; zestawy przyborów do pisania; przybory szkolne, artykuły piśmienne; przyrządy do pisania; przyrządy do rysowania; ramki do fotografii; segregatory jako artykuły biurowe; spinacze biurowe; spinacze do papieru; śliniaki papierowe; taśma klejąca, materiały piśmienne; teczki; skoroszyty jako artykuły biurowe; elektryczne lub nieelektryczne temperówki do ołówków; wyroby z kartonu; wzory do haftowania; wzory do kalkowania; zeszyty; zszywane jako artykuły biurowe; zszywki biurowe, **18** aktówki; teczki; chlebaki na ramie; torby; nosidełka do noszenia dzieci; skórzane etui na klucze; komplety podróżne, wyroby skórzane; kufierki, przenośne kufierki na kosmetyki; temblaki do noszenia niemowląt; nosidełka do noszenia niemowląt; parasole; po-

rowce na parasole; parasolki; plecaki; plecaki turystyczne; portfele; portmonetki; przeciwsłoneczne parasole; obroże dla psów; sakwy i sakiewki ze skóry; imitacje skóry; skóry; skórzane smycze; sportowe torby; teczki szkolne; torby szkolne; tornistry szkolne; torby plażowe; torby podróżne; torby turystyczne; torebki; torby na ubrania podróżne; walizeczki; walizy; torby na zakupy; siatki na zakupy, **20** chodziki dla dzieci; łóżeczka dla małych dzieci; wysokie krzesła dla dzieci; kojce dla dzieci; maty do kojców dziecięcych; kołyski; lusterka ręczne, lusterka toaletowe; lustra; łóżeczka dla niemowląt; łóżeczka dziecięce; niemetalowy osprzęt do łóżka; materace; meble; materace nadmuchiwane powietrzem nie do celów leczniczych; słomki do picia napoi; ramy do obrazów; ozdoby z tworzyw sztucznych do artykułów spożywczych; poduszki; pościel oprócz białej pościelowej; śpiwory kempingowe, **21** bidony; suszarki do białej pościeli; buteleczki; butelki; dozowniki mydła; naczynia do picia; przenośne wianienki dla niemowląt; nocniki; nieelektryczne podgrzewacze butelek dla niemowląt; szczoteczki do zębów; elektryczne szczoteczki do zębów; szczotki; talerze jednorazowego użytku; talerze papierowe; przybory toaletowe; gąbki toaletowe; kosze do użytku domowego, **24** białina domowa; białina kąpielowa z wyjątkiem odzieży; białina pościelowa; białina stołowa niepapierowa; białina stołowa tekstylna; tekstylne chusteczki do nosa; franki; materiały pokryte motywami rysunkami do haftowania; kapy na łóżka; kołderki do przykrywania nóg; moskitiery; narzuty na łóżka; niepapierowe obrusy na stół; niepapierowe obrusy stołowe; pledy podróżne; pokrowce na poduszki; pokrycie na materace; poszewki; poszewki na poduszki; pościel; prześcieradła, tkaniny; przykrycia na łóżka; ręczniki do twarzy tekstylne; ręczniki tekstylne; serwetki stołowe tekstylne; serwetki tekstylne; serwety na stół niepapierowe; zasłony prysznicowe z materiałów tekstylnych lub tworzyw sztucznych, **25** bandany na szyję; berety; bezrękawniki; bielizna damska; bielizna osobista; biustonosze; bluzki; bluzy; kombinezony; boa na szyję; boty; czystosne, spodnie; buty; buty sportowe; chusty; fulary; czapki, nakrycia głowy; czepki kąpielowe; dzianina jako odzież; dżerseje, ubrania; fartuchy jako odzież; garnitury; getry; halki; półhalki; kalosze; kamasze; kamizelki; kapelusze; kąpielówki; kołnierzyki przypinane; kombinezony jako odzież; kostiumy kąpielowe; koszule; koszulki gimnastyczne; krawaty; kurtki jako odzież; legginsy; majtki; majtki dziecięce; stroje na maskaradę; nakrycia głowy; nauszniki jako odzież, obuwie; obuwie gimnastyczne; obuwie piłkarskie; obuwie plażowe; obuwie sportowe; odzież; odzież gimnastyczna; okrycia wierzchnie jako odzież; osłony przed słońcem, daszki; palta, pantofle domowe; pantofle kąpielowe; paski jako odzież; peleryny; pieluszki dla dzieci z materiałów tekstylnych; buty piłkarskie; piżamy; płaszcze; palta; płaszcze kąpielowe; podkoszulki; pończochy; półbuty; prochowce; pulowery; rajstopy, rękawiczki jako odzież; rękawiczki z jednym palcem; sandały kąpielowe; skarpetki; slipy; spodnie; spódnice; staniki; stroje kąpielowe; stroje plażowe; sukienki; swetry; szale; szaliki; szelki; szlafroki; śliniaki niepapierowe; T-shirty; wyprawka dziecięca jako ubrania; wyroby pończosznice; żakiety pikowane jako ubrania; sandały, **26** błyskotki do ubrań; szelki do prowadzenia dzieci; kokardy do włosów; łąty przyklejane na gorąco do dekoracji artykułów tekstylnych, artykuły pasmanteryjne; ozdoby do włosów; peruki; wstążki do włosów; wsuwki do włosów, **28** balony do zabawy; bańki mydlane jako zabawki; rękawice baseballowe; baseny kąpielowe jako zabawki, bąki jako zabawki; butelki do karmienia lalek; buty łyżwiarskie; łyżwy; ozdoby na choinki z wyjątkiem artykułów oświetleniowych i słodyczy; deskorolki; dętki do piłek do gry; gra w domino; domki dla lalek; karty do gry, gry; urządzenia do gier innych niż przystosowane do użytku z zewnętrznym ekranem lub monitorem; gry planszowe; grzechotki; hulajnogi jako zabawki; huśtawki; kalejdoskopy; karuzele; klocki jako zabawki; konfetti; kości do gry; kręgle, gry; kukiełki; kulki do gry; lalki; łóżka dla lalek; pokoiki dla lalek; ubranka dla lalek; latające krążki jako zabawki; latawce; lotki, gry; łyżworolki; maski, zabawki, misie pluszowe; modele pojazdów przeskalowane, ochroniacze, części strojów sportowych; ochroniacze łokci, artykuły sportowe; piłki do gier; kapiszony do pistoletów jako zabawki; pistolety jako zabawki; plansze do gry w warcaby; pluszowe zabawki; pletwy do pływania; pneumatyczne pistolety jako zabawki; podkowy do zabawy; pojazdy, zabawki; puzzle; samochody sterowane radiem jako zabawki; ringo; rolki; sanki, artykuły sportowe; siatki na motyle; szachownice; szachy, gra; śmieszne rzeczy, atrapy; warcaby, gry; wrotki; wybuchowe cukierki; zabawki; zabawki ruchome, **30** biszkopty; ciasta; cukierki; guma do żucia nie do celów medycznych,

kakao; napoje na bazie kakao; wyroby z kakao; słodczyce z wyłączeniem czekolady i wyrobów czekoladowych; wyroby cukiernicze z wyłączeniem czekolady i wyrobów czekoladowych, **35** badania marketingowe; badania opinii publicznej; badania rynku; badania w dziedzinie działalności gospodarczej; dekoracja wystaw sklepowych; oferowanie w mediach produktów dla detalicznego handlu; dobór personelu za pomocą metod psychotechnicznych; doradztwo specjalistyczne w sprawach działalności gospodarczej; doradztwo w zakresie organizowania i prowadzenia działalności gospodarczej; doradztwo w zakresie zarządzania personelem; doradztwo w zarządzaniu działalnością gospodarczą; dystrybucja materiałów reklamowych, próbek, druków, prospektów, broszur; informacja o działalności gospodarczej; fakturowanie; zarządzanie w zakresie zamówień w handlu; handlowe wyceny; pozyskiwanie danych do komputerowych baz danych; systematyzacja danych w komputerowych bazach danych; komputerowe zarządzanie plikami; analiza kosztów; księgowość; uaktualnianie materiałów reklamowych; organizowanie wystaw w celach handlowych lub reklamowych; outsourcing, doradztwo handlowe; przygotowanie zeznań podatkowych; pomoc przedsiębiorstwom w działalności gospodarczej, przemysłowej lub handlowej; pomoc przy zarządzaniu przedsiębiorstwami przemysłowymi lub handlowymi; pomoc w prowadzeniu działalności gospodarczej; usługi porównywania cen; pośrednictwo w zakresie nabywania usług telekomunikacyjnych; pozyskiwanie informacji o działalności gospodarczej; prezentowanie produktów w mediach dla celów sprzedaży detalicznej; promocja sprzedaży dla osób trzecich; przygotowanie listy płac; public relations; usługi związane z przenoszeniem przedsiębiorstw; rachunkowość; reklama; reklama za pośrednictwem sieci komputerowej; reklamy korespondencyjne; przygotowanie reklam prasowych; reklamy radiowe; reklamy telewizyjne; tworzenie reklamowych i sponsorowanych tekstów; rekrutacja personelu; usługi sekretarskie; sortowanie danych w bazach komputerowych; sporządzanie sprawozdań rachunkowych; statystyczne zestawienia; kreowanie wizerunku firmy, usług, towaru; wynajem czasu reklamowego we wszystkich środkach przekazu; wynajmowanie nośników reklamowych; wystawy handlowe; dekorowanie wystaw sklepowych; wyszukiwanie informacji w plikach komputerowych dla osób trzecich; wyszukiwanie w komputerowych bazach danych; usługi zaopatrzenia osób trzecich, zakupy produktów i usług dla innych przedsiębiorstw, usługi doradcze w zarządzaniu działalnością gospodarczą; zarządzanie zbiorami informacyjnymi, **39** dostarczanie towarów zamówionych korespondencyjnie; dostarczanie towarów, zaopatrzenie; magazynowanie; pakowanie produktów; pakownice towarów; składowanie towarów; spedycja; pośrednictwo w transporcie.

(111) **237204** (220) 2010 04 01 (210) 368610
 (151) 2011 04 18 (441) 2010 07 05
 (732) Instytut Technologiczno-Przyrodniczy w Falentach, Falenty, PL.
 (540)



Kolor znaku: niebieski, zielony
 (531) 5.3.6, 27.5.1, 29.1.12
 (510), (511) **41** usługi w zakresie nauczania i szkolenia, w tym prowadzenie wyższych uczelni; udzielanie porad i doradztwo w zakresie kształcenia, organizowanie i prowadzenie konferencji, seminariów, sympozjów i pokazów; pracowni specjalistycznych, publikowanie tekstów, w tym o tematyce rolniczej, publikowanie książek, w tym o tematyce rolniczej, produkcja filmów, w tym instruktażowych o tematyce rolniczej, **42** prowadzenie badań laboratoryjnych, w tym chemicznych, fizyko-chemicznych, geotechnicznych, mikrobiologicznych, gleboznawczych, prowadzenie badań w celu certyfikacji i homologacji, prowadzenie monitoringu wałów przeciwpowodzio-

wych, prowadzenie badań w zakresie ochrony środowiska naturalnego, w tym ochrony jakości wód, renaturyzacji dolin rzecznych, sporządzanie operatów wodno-prawnych i raportów środowiskowych, prowadzenie prac badawczo-rozwojowych na rzecz rolnictwa i obszarów wiejskich dotyczących rozwoju gmin i sanitacji wsi, a także modernizacji budowli wodno-melioracyjnych, opracowywanie projektów technicznych z zakresu konstrukcji maszyn i urządzeń związanych z rolnictwem i ochroną środowiska naturalnego, tworzenie map do planów zagospodarowania przestrzennego, tworzenie dokumentów normalizacyjnych, certyfikacyjnych, homologacyjnych i kontrolno-pomiarowych, wykonywanie ekspertyz inżynierskich dotyczących ochrony przeciwpowodziowej, rozwoju małej retencji, przeciwdziałania suszy, wykonywanie prób technicznych, **44** wykonywanie usług z zakresu rolnictwa dotyczących nawozów i innych preparatów chemicznych stosowanych w rolnictwie, w tym opinii nawozowych, prowadzenie usług dotyczących niszczenia odpadów, niszczenia chwastów, tępienia szkodników, hodowli zwierząt, pielęgnacji trawników, prowadzenie szkółek roślinnych, projektowanie krajobrazów oraz zagospodarowanie i renowacja użytków zielonych, wypożyczanie sprzętu rolniczego.

(111) **237205** (220) 2010 04 08 (210) 368894
 (151) 2011 04 29 (441) 2010 07 19
 (732) TESCO /Polska/ Spółka z ograniczoną odpowiedzialnością,
 Kraków, PL.
 (540)



Kolor znaku: jasnobrązowy, zielony, czarny
 (531) 5.1.1, 27.5.1, 29.1.14
 (510), (511) **04** brykiety materiałów palnych, węgiel drzewny jako paliwo, koks, świece, paliwa mineralne, oleje palne, paliwo gazowe, podpałki, nafta oświetleniowa, tuszcz do oświetlania, paliwo i materiały oświetleniowe, preparaty z oleju do zapobiegania przywieraniu do przyborów kuchennych, świece zapachowe, wióry drewniane na podpałkę, **16** katalogi, prospekty, menu, reprodukcje graficzne, fotografie, publikacje drukowane, materiały przyklepne, artykuły papierniczne, papier listowy i do pakowania, opakowania, obrusy, torby, worki, koperty i woreczki, taśmy przyklepne, naklejki, plakaty, bannery z papieru i tworzyw sztucznych, wizytówki, nalepki, wyroby z kartonu, pudła, pudełka tekturowe lub papierowe, kalendarze, kalkomanie, druki, broszury, zawiadomienia, albumy, rysunki, ręczniki papierowe, serwetki, sztyldy kartonowe, kartki z życzeniami, okolicznościowe, teczki papierowe i z tworzyw sztucznych, segregatory, stemple, taśmy klejące, przyklepne, zakładki do książek, zeszyty, artykuły i materiały piśmienne, podręczniki, mapy; foliowe rękawy do pakowania, **35** usługi w zakresie reklamy, promocji, przekazywania informacji handlowej, prezentowania, zgrupowania towarów spożywczych, gospodarstwa domowego, ogrodniczych, turystycznych pozwalające nabywcy wygodnie je wybierać i kupować w punktach sprzedaży detalicznej i hurtowej, rozpowszechnianie materiałów reklamowych, organizowanie prezentacji, wystaw handlowych i reklamowych; prezentowanie i informowanie o powyższych w Internecie.

(111) **237206** (220) 2010 04 12 (210) 369046
 (151) 2011 04 18 (441) 2010 07 19
 (732) Przedsiębiorstwo Handlowe „MEDOX” Lepiarz Jarosław,
 Lepiarz Alicja-Spółka Jawna, Jaworzno, PL.
 (540) JOKER
 (510), (511) **10** prezerwatwy.

(111) **237207** (220) 2008 07 28 (210) 344211
 (151) 2011 05 25 (441) 2008 11 10
 (732) MEBLE HEBAN E.A. MUCHA SPÓŁKA JAWNA,
 Janów Lubelski, PL.

(540)



Kolor znaku: czerwony, biały, żółty, czarny

(531) 25.5.2, 26.4.3, 27.5.1, 29.1.14

(510), (511) **20** meble, zestawy mebli pokojowych, sypialnych, kuchennych, biurowych i szkolnych, fronty meblowe, gabloty, kanapy, kar nisze, kołyski, kredensy krzesła, regały, sofy, szuflady, toaletki, taborety, **35** zgrupowanie na rzecz osób trzecich różnych towarów obejmujące meble, zestawy mebli pokojowych, sypialnych, kuchennych, biurowych i szkolnych, biurka, fronty meblowe, gabloty, kanapy, karnisze, kołyski, kredensy, krzesła, regały, sofy, szuflady, toaletki, taborety, pozwalające nabywcy wygodnie je oglądać i kupować w sklepach, hurtowniach, w tym także w ramach sklepu internetowego; rozpowszechnianie materiałów reklamowych i wynajmowanie powierzchni na cele reklamowe; usługi w zakresie pośrednictwa handlowego, fachowe doradztwo handlowe; organizowanie pokazów w zakresie wyposażenia wnętrz, organizowanie targów i wystaw handlowych i reklamowych na rzecz osób trzecich; elektroniczny serwis informacyjny z możliwością bezpośredniej wymiany informacji w zakresie handlu; usługi internetowe pośrednictwa handlowego umożliwiające dostęp do informacji o oferowanych towarach i świadczonych usługach poprzez skomputeryzowane przyjmowanie zamówień i zleceń w celu umożliwienia zainteresowanym osobom brania udziału w różnorodnych transakcjach handlowych, **37** usługi montażowe w zakresie zabudowy wnek sprzętem gospodarstwa domowego, **39** usługi transportowe, składowanie, przechowywanie, pakowanie, konfekcjonowanie i dostarczanie towarów, wynajmowanie magazynów i miejsc parkingowych, **42** projektowanie mebli i wnętrz z wykorzystaniem programów komputerowych, badania techniczne, wzornictwo przemysłowe mebli.

(111) **237208** (220) 2010 04 12 (210) 369058
(151) 2011 04 18 (441) 2010 07 19

(732) Przedsiębiorstwo Handlowo-Usługowo-Transportowe „LEO” Leszek Pyszka, Niestępowo, PL.

(540) LEO

(510), (511) **37** usługi: obsługi i naprawy samochodów, usługi wulkanizacji opon i naprawy opon.

(111) **237209** (220) 2010 04 13 (210) 369093
(151) 2011 04 18 (441) 2010 07 19

(732) MEDANA PHARMA Spółka Akcyjna, Sieradz, PL.

(540) Kevikap

(510), (511) **05** preparaty farmaceutyczne, suplementy diety do stosowania przez ludzi w leczeniu, profilaktyce lub wspomaganie leczenia wskazanych chorób, witaminy.

(111) **237210** (220) 2010 04 13 (210) 369094
(151) 2011 04 18 (441) 2010 07 19

(732) MEDANA PHARMA Spółka Akcyjna, Sieradz, PL.

(540) Kavikap

(510), (511) **05** preparaty farmaceutyczne, suplementy diety do stosowania przez ludzi w leczeniu, profilaktyce lub wspomaganie leczenia wskazanych chorób, witaminy.

(111) **237211** (220) 2009 11 26 (210) 363355
(151) 2011 06 13 (441) 2010 03 01

(732) PRESIDENT ELECTRONICS POLAND Spółka z ograniczoną odpowiedzialnością, Częstochowa, PL.

(540) georgia

(510), (511) **09** przenośna aparatura do radiokomunikacji, radia dwukierunkowe, włączając radia CB, radia o krótkim zasięgu z tunerem AM/FM oraz opcją informującą o pogodzie oraz o sytuacji na drogach, radia GMRS o większym zasięgu, radia dla statków, odbiorniki i akceso-

ria GPS, modemy, pagery, osprzęt do urządzeń telekomunikacyjnych, anteny: anteny radiowe, anteny samochodowe, anteny CB, anteny telekomunikacyjne, **35** eksponowanie towarów pozwalające nabywcy je oglądać i kupować w sklepie internetowym z artykułami, urządzeniami i przyrządami elektrycznymi, elektronicznymi, fotograficznymi, zeglarskimi, pomiarowymi, sygnalizacyjnymi, kontrolnymi, urządzeniami do nagrywania, transmisji i reprodukcji dźwięku i obrazu, nawigacją satelitarną, urządzeniami radiowo-telewizyjnymi oraz osprzętem do nich, urządzeniami podłączanymi do komputera, sprzętem komputerowym oraz osprzętem komputerowym, antenami CB, radioodbiornikami CB i osprzętem do nich; usługi reklamy; zarządzanie w działalności handlowej, administrowanie działalności handlowej; usługi agencji reklamowej; profesjonalne, sporządzanie statystyk, także on-line; sondaże, badania opinii publicznej, doradztwo i sporządzanie opinii handlowych, informacja handlowa; dostarczanie informacji przez sieci telekomunikacyjne i Internet w celach reklamowych i handlowych; dystrybucja towarów w celach reklamowych, rozpowszechnianie ogłoszeń reklamowych, wynajmowanie powierzchni na cele reklamowe oraz ogłoszenia handlowe i reklamowe; wypożyczanie materiału reklamowego; pośrednictwo w umowach kupna i sprzedaży towarów, także odpłatne wykonywanie usług przyjmujących postać danych, tekstu, obrazu i/lub dźwięku, przy zastosowaniu sieci komputerowych lub telekomunikacyjnych; marketing bezpośredni, marketing, doradztwo w zakresie zbytu i zakupu; powyższe usługi również dostarczane on-line z elektronicznych lub komputerowych baz danych lub Internetu; materiały reklamowe, publikowanie tekstów reklamowych, uaktualnianie materiałów reklamowych, bezpośrednia reklama on-line w sieci komputerowej i telekomunikacyjnej, oferowanie usług aukcyjnych w formie promocji; opracowywanie interaktywnego panelu informacyjnego do dystrybucji, promocji, sprzedaży; bezpośrednia usługa zamawiania towarów i usług za pośrednictwem komputera, telefonu, radioodbiorników CB, **38** usługi telekomunikacyjne: komunikacja wykorzystująca terminale komputera, przekazywanie danych, tekstu, dźwięku i obrazu, przekazywanie wiadomości i obrazów przy pomocy komputera, usługi radiowe w zakresie przekazywanie wiadomości, zbieranie, zestawianie, udostępnianie, przesyłanie i dostarczanie wiadomości i informacji, w szczególności do baz danych dostępnych publicznie, do sieci przesyłu danych, takich jak Internet lub na zapotrzebowanie per faxpolling, przesyłanie telekopii, przesyłanie danych on-line, transmisja satelitarna dźwięku i obrazu, usługi agencji prasowej i domu mediowego, obsługa telekonferencji, poczta elektroniczna, ogłoszenia elektroniczne, dostarczanie dostępu do elektronicznych tablic ogłoszeń on-line, przesyłanie, dystrybucja i transmisja sygnałów telewizyjnych, radiowych, telekomunikacyjnych przez bezprzewodową i/lub kablową sieć cyfrową i analogową włącznie z operacjami on-line i off-line, także przez komputer, transmisja danych drogą satelitarną on-line przez globalną sieć komputerową; przesyłanie informacji, przesyłanie informacji tekstowej i obrazowej przez komputery, łączność poprzez terminale komputerowe, łączność radiowa, łączność telefoniczna, łączność poprzez sieć światłowodów, poczta elektroniczna, przekaz satelitarny, telefonia komórkowa, wypożyczanie modemów, wypożyczanie telefonów, wypożyczanie urządzeń do przesyłania informacji, wypożyczanie urządzeń telekomunikacyjnych, zlecenia przywoławcze poprzez radio, telefon lub inne środki łączności elektronicznej.

(111) **237212** (220) 2009 12 17 (210) 364213
(151) 2011 07 06 (441) 2010 03 29

(732) PRESIDENT ELECTRONICS POLAND SPÓŁKA

Z OGRANICZONĄ ODPOWIEDZIALNOŚCIĄ, Częstochowa, PL.

(540)



Kolor znaku: czarny, niebieski, złoty, srebrny

(531) 16.1.1, 29.1.14

(510), (511) **09** radiokomunikacja (aparatura) przenośna, radia dwukierunkowe, włączając radia CB, radia o krótkim zasięgu z tunerem AM/FM oraz opcją informującą o pogodzie oraz o sytuacji na drogach, radia GMRS o większym zasięgu, radia dla statków, odbiorniki i akcesoria GPS, modemy, pagery, osprzęt do urządzeń telekomunikacyjnych, anteny: anteny radiowe, anteny samochodowe, anteny CB, anteny telekomunikacyjne, **35** eksponowanie towarów pozwalające nabywcy je oglądać i kupować w sklepie internetowym z artykułami, urządzeniami i przyrządami elektrycznymi, elektronicznymi, fotograficznymi, żeglarskimi, pomiarowymi, sygnalizacyjnymi, kontrolnymi, urządzeniami do nagrywania, transmisji i reprodukcji dźwięku i obrazu, nawigacją satelitarną, urządzeniami radiowo-telewizyjnymi oraz osprzętem do nich, urządzeniami podłączanymi do komputera, sprzętem komputerowym oraz osprzętem komputerowym, antenami CB, radioodbiornikami CB i osprzętem do nich; usługi reklamy; zarządzanie w działalności handlowej, administrowanie działalności handlowej; usługi agencji reklamowej; profesjonalne, sporządzanie statystyk, także on-line; sondaże, badania opinii publicznej, doradztwo i sporządzanie opinii handlowych, informacja handlowa; dostarczanie informacji przez sieci telekomunikacyjne i Internet w celach reklamowych i handlowych; dystrybucja towarów w celach reklamowych, rozpowszechnianie ogłoszeń reklamowych, wynajmowanie powierzchni na cele reklamowe oraz ogłoszenia handlowe i reklamowe; wypożyczanie materiału reklamowego; pośrednictwo w umowach kupna i sprzedaży towarów, także odpłatne wykonywanie usług przyjmujących postać danych, tekstu, obrazu i/lub dźwięku przy zastosowaniu sieci komputerowych lub telekomunikacyjnych; marketing bezpośredni, marketing, doradztwo w zakresie zbytu i zakupu; powyższe usługi również dostarczane on-line z elektronicznych lub komputerowych baz danych lub Internetu; materiały reklamowe, publikowanie tekstów reklamowych, uaktualnianie materiałów reklamowych, bezpośrednia reklama on-line w sieci komputerowej i telekomunikacyjnej, oferowanie usług aukcyjnych w formie promocji; opracowywanie interaktywnego panelu informacyjnego do dystrybucji, promocji, sprzedaży; bezpośrednia usługa zamawiania towarów i usług za pośrednictwem komputera, telefonu, radioodbiorników CB, **38** usługi telekomunikacyjne: komunikacja wykorzystująca terminale komputera, przekazywanie danych, tekstu, dźwięku i obrazu, przekazywanie wiadomości i obrazów przy pomocy komputera, usługi radiowe w zakresie przekazywania wiadomości, zbieranie, zestawianie, udostępnianie, przesyłanie i dostarczanie wiadomości i informacji w szczególności do baz danych dostępnych publicznie, do sieci przesyłu danych, takich jak Internet lub na zapotrzebowanie per faxpolling, przesyłanie telekopii, przesyłanie danych on-line, transmisja satelitarna dźwięku i obrazu, usługi agencji prasowej i domu mediowego, obsługa telekonferencji, poczta elektroniczna, ogłoszenia elektroniczne, dostarczanie dostępu do elektronicznych tablic ogłoszeń on-line, przesyłanie, dystrybucja i transmisja sygnałów telewizyjnych, radiowych, telekomunikacyjnych przez bezprzewodową i/lub kablową sieć cyfrową i analogową włącznie z operacjami on-line i off-line, także przez komputer, transmisja danych drogą satelitarną on-line przez globalną sieć komputerową; przesyłanie informacji, przesyłanie informacji tekstowej i obrazowej przez komputery, łączność poprzez terminale komputerowe, łączność radiowa, łączność telefoniczna, łączność poprzez sieć światłowodów, poczta elektroniczna, przekaz satelitarny, telefonia komórkowa, wypożyczanie modemów, wypożyczanie telefonów, wypożyczanie urządzeń do przesyłania informacji, wypożyczanie urządzeń telekomunikacyjnych, zlecenia przywoławcze poprzez radio, telefon lub inne środki łączności elektronicznej.

(111) **237213** (220) 2010 04 13 (210) 369091
 (151) 2011 04 18 (441) 2010 07 19
 (732) Mennica Polska Spółka Akcyjna, Warszawa, PL.
 (540)



Kolor znaku: szary, czerwony, biały, czarny
 (531) 26.4.1, 26.4.18, 27.5.1, 29.1.14

(510), (511) **09** karty magnetyczne kodowane, karty z układem scalonym lub mikroprocesorem stykowe i bezstykowe, karty do realizacji płatności na rzecz określonych podmiotów, karty do dokonywania przedpłat, karty ID dla firm, szkół i uczelni (karty identyfikacyjne, karty dostępu).

(111) **237214** (220) 2010 04 13 (210) 369099
 (151) 2011 04 18 (441) 2010 07 19
 (732) Great British Tea Company England Limited, Londyn, GB.
 (540)



(531) 3.1.1, 26.11.1, 27.5.1
 (510), (511) **30** kawa, herbata, herbata ziołowa.

(111) **237215** (220) 2010 04 13 (210) 369105
 (151) 2011 04 18 (441) 2010 07 19
 (732) Przedsiębiorstwo Produkcyjno-Usługowo-Handlowe WOSEBA Spółka z ograniczoną odpowiedzialnością, Odolanów, PL.
 (540)



Kolor znaku: złoty, ciemnozłoty, brązowy, biały
 (531) 5.7.1, 25.1.15, 26.1.1, 27.5.1, 29.1.14
 (510), (511) **30** kawa ziarnista.

(111) **237216** (220) 2010 04 13 (210) 369117
 (151) 2011 04 18 (441) 2010 07 19
 (732) JUTRZENKA COLIAN Spółka z ograniczoną odpowiedzialnością, Opatówek, PL.
 (540) ORANŻADA YOO!
 (510), (511) **32** oranżada.

(111) **237217** (220) 2010 04 20 (210) 369328
 (151) 2011 05 13 (441) 2010 08 02
 (732) RUGER RESTAURANTS Spółka z ograniczoną odpowiedzialnością, Katowice, PL.
 (540)



Kolor znaku: czarny, czerwony, biały
 (531) 26.4.2, 27.5.1, 29.1.13
 (510), (511) **43** restauracje.

(111) **237218** (220) 2010 04 26 (210) 369561
 (151) 2011 02 16 (441) 2010 08 02
 (732) WAVIN Ekoplastik s.r.o., Kostelec nad Labem, CZ.
 (540) EKOPLASTIK
 (510), (511) **11** armatura bezpieczeństwa do urządzeń oraz instalacji wodnych i gazowych, grzejniki do centralnego ogrzewania, instalacje do dystrybucji wody, elementy grzejne, grzejniki, zawory kurkowe kanalizacyjne, instalacje do kąpeli, urządzenia klimatyzacyjne, kran-y, instalacje do ogrzewania, instalacje wodne do ogrzewania, prze-wody instalacji sanitarnych, instalacje wodociągowe, regulacyjna ar-matura do urządzeń wodnych lub gazowych i przewodów wodnych lub gazowych, rury do bojlerów centralnego ogrzewania, sanitarne instalacje i aparatura, armatura regulacyjna i zabezpieczająca urzą-dzenia do wody, instalacje do zaopatrywania w wodę, wymienniki ciepła, **17** armatura do przewodów niemetalowa, izolacja, osłony do rur niemetalowe, niemetalowa armatura do przewodów powietrza sprężonego, rury elastyczne niemetalowe, tworzywa sztuczne pół przetworzone, uszczelki, uszczelnienia złącz rozprężnych, złączki rur niemetalowe, **19** kształtki rurowe rozgałęzieniowe niemetalowe, przewody ciśnieniowe niemetalowe, przewody wodociągowe nie-metalowe, rury drenażowe niemetalowe, rury spustowe niemetalo-we, rury sztywne niemetalowe, rury spustowe niemetalowe, zawory wodociągowe niemetalowe, **20** zaciski do rur lub kabli z tworzyw sztucznych, zawory niemetalowe, zawory do rur drenażowych z two-rzyw sztucznych, zawory wodociągowe z tworzyw sztucznych, za-wory zasuwowe niemetalowe.

(111) **237219** (220) 2010 04 26 (210) 369585
 (151) 2011 05 24 (441) 2010 08 02
 (732) GEKO-KART Spółka z ograniczoną odpowiedzialnością,
 Tarnowskie Góry, PL.
 (540)

PYLKON

Kolor znaku: niebieski

(531) 27.5.1, 29.1.4
 (510), (511) **07** urządzenia do pakowania, **11** osłony tylne lodówek z tworzyw sztucznych, **16** tektura i wyroby z tych materiałów, naroż-niki ochronne z papieru, tektury i tworzyw sztucznych, kartony i pudła międzyoperacyjne z papieru, tektury i tworzyw sztucznych, opako-wania dla farmacji z papieru, tektury i tworzyw sztucznych, systemy opakowań z papieru, tektury i tworzyw sztucznych dla motoryzacji i przemysłu artykułów gospodarstwa domowego, opakowania z pa-pieru, tektury i tworzyw sztucznych dla wyrobów hutniczych, ma-teriały z tworzyw sztucznych do pakowania, przekładki z tworzyw sztucznych do pakowania: napojów, wyrobów szklanych, elementów odlewniczych i blach, płyta kaszerowana, folie z tworzyw sztucznych, folie spożywcze i termokurczliwe, osłonki z tworzyw sztucznych na drzewa stosowane w ogrodnictwie i leśnictwie, **19** płyty z tworzyw sztucznych dla reklamy i poligrafii, płyty z tworzyw sztucznych o struk-turze komórkowej, płyty paroprzepuszczalne.

(111) **237220** (220) 2010 04 26 (210) 369586
 (151) 2011 05 24 (441) 2010 08 02
 (732) GEKO-KART Spółka z ograniczoną odpowiedzialnością,
 Tarnowskie Góry, PL.
 (540)

PYLKON

Kolor znaku: niebieski

(531) 27.5.1, 29.1.4
 (510), (511) **07** urządzenia do pakowania, **11** osłony tylne lodówek z tworzyw sztucznych, **16** tektura i wyroby z tych materiałów, naroż-niki ochronne z papieru, tektury i tworzyw sztucznych, kartony i pudła międzyoperacyjne z papieru, tektury i tworzyw sztucznych, opako-wania dla farmacji z papieru, tektury i tworzyw sztucznych, systemy opakowań z papieru, tektury i tworzyw sztucznych dla motoryzacji i przemysłu artykułów gospodarstwa domowego, opakowania z pa-pieru, tektury i tworzyw sztucznych dla wyrobów hutniczych, ma-

teriały z tworzyw sztucznych do pakowania, przekładki z tworzyw sztucznych do pakowania: napojów, wyrobów szklanych, elementów odlewniczych i blach, płyta kaszerowana, folie z tworzyw sztucznych, folie spożywcze i termokurczliwe, osłonki z tworzyw sztucznych na drzewa stosowane w ogrodnictwie i leśnictwie, **19** płyty z tworzyw sztucznych dla reklamy i poligrafii, płyty z tworzyw sztucznych o struk-turze komórkowej, płyty paroprzepuszczalne.

(111) **237221** (220) 2009 09 07 (210) 360254
 (151) 2011 04 28 (441) 2009 12 21
 (732) ENERGIZERS Bartosz Tkaczyk, Lublin, PL.
 (540) ENERGIZERS (ENERGY-RECHARGE-GROWTH)
 (510), (511) **35** audyt, badania marketingowe, sondaże dotyczące opinii publicznej, badania w dziedzinie działalności gospodarczej, dobór personelu za pomocą metod psychotechnicznych, doradztwo specjalistyczne w sprawach działalności gospodarczej, doradztwo w zakresie organizowania i prowadzenia działalności gospodarczej, doradztwo w zakresie zarządzania personalnego, ekspertyzy w dzia-łalności gospodarczej, pomoc przy zarządzaniu przedsiębiorstwami przemysłowymi lub handlowymi, pomoc w zakresie zarządzania, po-srednictwo pracy, prognozowanie i antycypowanie trendów w go-spodarce, usługi projektowania w zakresie prowadzenia działalności gospodarczej, rekrutacja personelu, wycena działalności handlowej, zarządzanie przedsiębiorstwami handlowymi lub przemysłowymi, **36** doradztwo finansowe, **41** doradztwo zawodowe, edukacja, nauczanie, organizowanie i obsługa kongresów, konferencji, sympo-zjów, seminariów.

(111) **237222** (220) 2008 11 18 (210) 348726
 (151) 2011 03 15 (441) 2009 03 02
 (732) REDAN Spółka Akcyjna, Łódź, PL.
 (540) TRL
 (510), (511) **18** skóra i imitacje skóry, wyroby z tych materiałów, nie ujęte w innych klasach; skóry zwierzęce, skóry surowe; walizy i torby podróżne; parasolki, parasole (duże) i laski; bicze, uprząże i wyroby rymarskie, **25** odzież, obuwie, nakrycia głowy.

(111) **237223** (220) 2008 11 24 (210) 349017
 (151) 2011 05 12 (441) 2009 03 02
 (732) „ARWAN” Spółka z ograniczoną odpowiedzialnością,
 Jabłonowo, PL.
 (540) ELISU
 (510), (511) **25** ubiory, bielizna, buty, nakrycia głowy, torby, szaliki, swetry, **35** świadczenie usług prowadzenia sklepu i/lub hurtowni, w których zgromadzono na rzecz osób trzecich różne towary takie jak: tkanina, firanki, zasłony z surowców włókienniczych lub z two-rzyw sztucznych, ubiory, bielizna, buty, nakrycia głowy, torby, szaliki, swetry, artykuły dziewiarskie; prowadzenie przedstawicielstw han-dlowych i usługowych podmiotów zagranicznych w kraju; agencje importowo-eksportowe; agencje informacji handlowej, agencje reklamowe, dystrybucja materiałów reklamowych, organizowanie wystaw w celach handlowych lub reklamowych, pokazy towarów, promocja sprzedaży dla osób trzecich, reklamy, rozpowszechnianie ogłoszeń reklamowych; usługi zaopatrzenia osób trzecich jako zaku-py produktów usług dla innych przedsiębiorstw.

(111) **237224** (220) 2008 10 20 (210) 353395
 (151) 2011 05 17 (441) 2009 06 08
 (732) „ORTO PLUS Lifts” Kaczmarczyk, Hutnik spółka jawna,
 Częstochowa, PL.
 (540)



Kolor znaku: czerwony, czarny, żółty, zielony
 (531) 26.3.1, 26.4.1, 26.4.7, 27.5.1, 29.1.14

(510), (511) **07** windy, **08** podnośniki, dźwigniki sterowane ręcznie, **09** urządzenia sterujące do wind, urządzenia sterujące do dźwigów osobowych, **37** instalowanie i naprawy wind, czyszczenie budynków od wewnątrz, budownictwo przemysłowe, budowa pawilonów i sklepów targowych, informacja budowlana, nadzór budowlany, wynajem sprzętu budowlanego, czyszczenie budynków od zewnątrz, izolowanie budynków, uszczelnianie budynków, wynajem buldożerów, wynajem maszyn budowlanych, tynkowanie, instalowanie i naprawa telefonów, montaż rusztowań, naprawa pomp, instalowanie i naprawa piec, instalacja, konserwacja i naprawa maszyn, zabezpieczenie pojazdów przed korozjami, instalowanie i naprawa urządzeń klimatyzacji, usługi hydrauliczne, instalowanie i naprawa urządzeń elektrycznych, oczyszczanie dróg, układanie nawierzchni na drogach, wypożyczenie maszyn do czyszczenia, czyszczenie odzieży, pojazdów, usługi dekarckie, wynajem koparek, instalowanie, konserwacja i naprawa komputerów, lakierowanie, budowa i naprawa magazynów, malowanie, murowanie, rozbiórka budynków.

(111) **237225** (220) 2009 07 28 (210) 358795
 (151) 2011 02 22 (441) 2009 11 09
 (732) UNIwersytet Jagielloński, Kraków, PL.

(540) COLLEGIUM MAIUS

(510), (511) **32** napoje bezalkoholowe; wody mineralne; wody i napoje gazowane; soki owocowe; nektary owocowe; syropy, preparaty do przygotowywania napojów, piwo, **33** napoje alkoholowe z wyjątkiem piwa; wino, **35** usługi sprzedaży i oferowania w celu sprzedaży napojów alkoholowych i wina w sklepach i hurtowniach, **43** prowadzenie hoteli, w tym hoteli studenckich oraz akademików; usługi agencji zakwaterowań; rezerwacja pomieszczeń na pobyt czasowy; wynajmowanie pomieszczeń na pobyt czasowy; wynajmowanie sal na posiedzenia, konferencje, kongresy, seminaria, sympozja, zjazdy; usługi restauracyjne, kawiarniane i barowe.

(111) **237226** (220) 2009 09 07 (210) 360255
 (151) 2011 04 28 (441) 2009 12 21
 (732) NOBE Beata Lusińska, Warszawa, PL.

(540) HYDROBIT

(510), (511) **17** taśma dylatacyjna bitumiczna uszczelniająca w inżynierii komunikacyjnej wszelkie dylatacje, wypełniająca szczeliny technologiczne w nawierzchniach drogowych układanych na gorąco lub ciepło, przeznaczona dla ekip profesjonalnych.

(111) **237227** (220) 2009 09 07 (210) 360256
 (151) 2011 04 28 (441) 2009 12 21
 (732) Fanti.pl Tomasz Łucka, Tomaszów Mazowiecki, PL.

(540) znajdywarka

(510), (511) **35** badania rynku, informacja handlowa w agencjach, informacja o działalności gospodarczej, pozyskiwanie danych do bazy danych komputerowych, systematyzacja danych komputerowych, uaktualnianie materiałów reklamowych, rozpowszechnienie ogłoszeń reklamowych, wyszukiwanie informacji w plikach komputerowych dla osób trzecich, usługi porównywania cen, prezentowanie produktów w mediach dla celów sprzedaży detalicznej, promocja sprzedaży dla osób trzecich, reklama, reklama za pośrednictwem sieci komputerowej, reklamy korespondencyjne, sortowanie danych w bazach komputerowych, statystyczne zestawienia, zarządzanie zbiorami informatycznymi, **42** programowanie komputerowe, projektowanie oprogramowania komputerowego, wypożyczenie oprogramowania komputerowego, projektowanie systemów komputerowych, tworzenie i utrzymywanie stron internetowych dla osób trzecich, opracowywanie i dostarczanie wyszukiwarki internetowej.

(111) **237228** (220) 2009 10 21 (210) 361887
 (151) 2011 03 03 (441) 2010 02 01
 (732) „Maciej Sankowski Doradztwo i Logistyka, Wydawnictwo Profesjonalne, Fabryka Dobrej Zabawy” Maciej Andrzej Sankowski, Warszawa, PL.

(540)



Kolor znaku: biały, szary, czarny

(531) 27.5.1, 29.1.13

(510), (511) **16** papier, tekstura i wyroby z tych materiałów, nie ujęte w innych klasach; publikacje drukowane, gazety, czasopisma; książki, książki telefoniczne, broszury, notesy, kalendarze, skoroszyty, segregatory, zeszyty, podręczniki, prospekty, plany, rysunki, śpiewniki, druki jako przesyłki pocztowe, karty pocztowe; fotografie; materiały piśmienne; materiały szkoleniowe i instruktażowe, **28** gry nie ujęte w innych klasach; zabawki; artykuły sportowe i gimnastyczne nie ujęte w innych klasach; ozdoby choinkowe, **41** nauczanie; kształcenie; rozrywka; działalność sportowa i kulturalna, w tym z wykorzystaniem Internetu; usługi w zakresie organizowania i przeprowadzenia konferencji, kongresów, zjazdów, sympozjów, szkoleń, obozów szkoleniowych i integracyjnych oraz wystaw o problematyce społecznej, edukacyjnej, sportowej, kulturalnej i biznesowej; usługi w zakresie publikacji i wydawnictw, także w formie on-line; usługi w zakresie udostępniania on-line publikacji; usługi w zakresie udzielania informacji o szkoleniach, kursach, programach edukacyjnych, **43** usługi barowe, gastronomiczne, restauracje, kawiarnie, kafeterie, stołówki, przygotowanie dań i napojów na zamówienie oraz ich dostawa, wynajmowanie sal na imprezy okolicznościowe, wypożyczanie krzeseł, stołów, bielizny stołowej i zastawy stołowej, w tym kieliszków, szklanek, kubków, sztućców, talerzy, waz, dzbanków, filiżanek.

(111) **237229** (220) 2009 10 21 (210) 361888
 (151) 2011 03 03 (441) 2010 02 01
 (732) SANKOWSKI I SYN Spółka z ograniczoną

odpowiedzialnością, Warszawa, PL.

(540)



Kolor znaku: zielony, złoty

(531) 26.1.1, 26.1.18, 27.5.1, 29.1.12

(510), (511) **05** produkty farmaceutyczne; preparaty chemiczne do celów medycznych, środki sanitarne do celów medycznych; substancje dietetyczne do celów leczniczych; plastry, opatrunki gipsowe, materiały opatrunkowe; środki odkażające i bakteriobójcze; tkaniny chirurgiczne, apteczki pierwszej pomocy <@150> wyposażone; implanty chirurgiczne <@150> żywe tkanki, **41** nauczanie; kształcenie; rozrywka; działalność sportowa i kulturalna; organizowanie i prowadzenie konferencji, kongresów, pracowni specjalistycznych, seminariów; szkolnictwo, poradnictwo zawodowe, **44** usługi medyczne; usługi w zakresie higieny i urody dla ludzi; chirurgia plastyczna; implantacja włosów; fizjoterapia, fizykoterapia; kliniki medyczne, prywatne lecznice i szpitale; pomoc medyczna; salony piękności, usługi kosmetyczne z wykorzystaniem kosmetyków; stomatologia; usługi masażu; usługi rehabilitacji pozabiegowej; usługi sanatoryjne.

(111) **237230** (220) 2009 10 21 (210) 361889
 (151) 2011 03 03 (441) 2010 02 01

(732) „Maciej Sankowski Doradztwo i Logistyka, Wydawnictwo Profesjonalne, Fabryka Dobrej Zabawy” Maciej Andrzej Sankowski, Warszawa, PL.

(540) FABRYKA DOBREJ ZABAWY

(510), (511) **16** papier, tektura i wyroby z tych materiałów, nie ujęte w innych klasach; publikacje drukowane, gazety, czasopisma; książki, książki telefoniczne, broszury, notesy, kalendarze, skoroszyty, segregatory, zeszyty, podręczniki, prospekty, plany, rysunki, śpiewniki, druki jako przesyłki pocztowe, karty pocztowe; fotografie; materiały piśmienne; materiały szkoleniowe i instruktażowe, **28** gry nie ujęte w innych klasach; zabawki; artykuły sportowe i gimnastyczne nie ujęte w innych klasach; ozdoby choinkowe, **41** nauczanie; kształcenie; rozrywka; działalność sportowa i kulturalna, w tym z wykorzystaniem Internetu; usługi w zakresie organizowania i przeprowadzenia konferencji, kongresów, zjazdów, sympozjów, szkoleń, obozów szkoleniowych i integracyjnych oraz wystaw o problematyce społecznej, edukacyjnej, sportowej, kulturalnej i biznesowej; usługi w zakresie publikacji i wydawnictw, także w formie on-line; usługi w zakresie udostępniania on-line publikacji; usługi w zakresie udzielania informacji o szkoleniach, kursach, programach edukacyjnych, **43** usługi barowe, gastronomiczne, restauracje, kawiarnie, kafeterie, stołówki, przygotowanie dań i napojów na zamówienie oraz ich dostawa, wynajmowanie sal na imprezy okolicznościowe, wypożyczanie krzeseł, stołów, bielizny stołowej i zastawy stołowej, w tym kieliszków, szklanek, kubków, sztućców, talerzy, waz, dzbanków, filiżanek.

(111) **237231** (220) 2009 10 21 (210) 361890
(151) 2011 03 03 (441) 2010 02 01

(732) „Maciej Sankowski Doradztwo i Logistyka, Wydawnictwo Profesjonalne, Fabryka Dobrej Zabawy” Maciej Andrzej Sankowski, Warszawa, PL.

(540)



Kolor znaku: biały, szary, jasnobrązowy, brązowy, ciemnobrązowy
(531) 25.1.15, 27.5.1, 29.1.15

(510), (511) **41** usługi w zakresie organizowania, prowadzenia, obsługi imprez kulturalnych, rozrywkowych i sportowych oraz kursów, szkoleń, konferencji, kongresów, seminariów, sympozjów, zjazdów, wystaw w zakresie edukacji lub kultury, usługi w zakresie udzielania informacji o kursach, szkoleniach, konferencjach, kongresach, seminariach, sympozjach, zjazdach, wystawach, **43** usługi barowe, gastronomiczne, restauracje, kawiarnie, kafeterie, stołówki, przygotowanie dań i napojów na zamówienie oraz ich dostawa, wynajmowanie sal na imprezy okolicznościowe, wypożyczanie krzeseł, stołów, bielizny stołowej i zastawy stołowej, w tym kieliszków, szklanek, kubków, sztućców, talerzy, waz, dzbanków, filiżanek.

(111) **237232** (220) 2009 10 26 (210) 362041
(151) 2011 02 25 (441) 2010 02 01

(732) DECOR Joanna Urbaniak, Warszawa, PL.

(540)



Kolor znaku: kremowy, bordowy

(531) 27.5.1, 29.1.12

(510), (511) **35** usługi w zakresie sprzedaży artykułów: wyposażenia wnętrz, meble, oświetlenie, szkło, ceramika, porcelana, kwiaty, tkaniny, artykuły ozdobne, **37** usługi w zakresie wykonywania wystroju wnętrz, **43** usługi gastronomiczne.

(111) **237233** (220) 2009 10 30 (210) 362269

(151) 2011 03 16 (441) 2010 02 01

(732) „Wirtualna Polska” Spółka Akcyjna, Gdańsk, PL.

(540)



Kolor znaku: różowy, brązowy, biały, ciemnoróżowy

(531) 2.9.1, 27.5.1, 29.1.13

(510), (511) **09** sprzęt komputerowy i oprogramowanie komputerowe, multimedialne programy komputerowe, magnetyczne i optyczne nośniki danych, dyski z nagraniami, kasety wideo, publikacje na nośniku CD, karty kredytowe, moduły ładowalne zawierające publikacje, tekst, obrazy ruchome i nieruchome, animację i dźwięk w formie cyfrowej, **16** druki i publikacje drukowane, w tym książki, podręczniki instruktażowe, instrukcje obsługi, podręczniki użytkownika, czasopisma, rysunki, broszury i ulotki na temat komputerów, programów komputerowych, komputerowych urządzeń peryferyjnych, przemysłu komputerowego i Internetu, formularze i arkusze z danymi do programów komputerowych i komputerów oraz podręczniki dla użytkownika i arkusze z danymi dotyczące możliwości ich stosowania, materiały reklamowe drukowane oraz materiały reklamowe z papieru lub z tektury, papeteria; zdjęcia; mapy; plakaty, **35** usługi reklamowe, w tym zbieranie reklam w celu umieszczania ich w Internecie w formie stron internetowych, rozpowszechnianie materiałów reklamowych; reklama radiowa i telewizyjna; reklama za pośrednictwem mediów elektronicznych i telekomunikacyjnych; usługi promocyjne oraz usługi marketingowe, usługi doradcze i konsultacyjne dotyczące reklamy i mediów, organizowanie i obsługa aukcji, systematyzacja i kompilacja informacji w komputerowych bazach danych, zarządzanie zbiorami elektronicznymi, wyszukiwanie informacji dla osób trzecich w bazach danych, pośrednictwo handlowe, w tym w handlu samochodami; usługi w dziedzinie badania mediów, publikacja tekstów reklamowych, informacja handlowa, oferowanie w sklepach internetowych różnorodnych towarów takich jak: surowce i produkty do celów przemysłowych, leki, pojazdy, maszyny, narzędzia, sprzęt AGD, sprzęt komputerowy i telekomunikacyjny, sprzęt elektroniczny dla gospodarstwa domowego, artykuły wyposażenia domu oraz przybory i naczynia kuchenne, sprzęt sportowy, turystyczny i rekreacyjny, nośniki danych zapisane i bez zapisu, gry i zabawki, artykuły dla dzieci, artykuły dekoracyjne, odzież i akcesoria odzieżowe, obuwie i nakrycia głowy, produkty spożywcze i napoje, wyroby alkoholowe i tytoniowe, biżuteria, publikacje drukowane; przetwarzanie danych, **36** usługi finansowe, analizy i zestawienia finansowe, usługi informacyjne dotyczące finansów, usługi w zakresie handlu papierami wartościowymi, handel nieruchomościami oraz pośrednictwo ubezpieczeniowe; sponsorowanie, **37** usługi w zakresie instalacji sprzętu komputerowego oraz sprzętu telekomunikacyjnego, naprawy oraz konserwacja sprzętu komputerowego i sprzętu telekomunikacyjnego, informacja o naprawach, **38** usługi telekomunikacyjne w zakresie transmisji dźwięku, obrazu, dokumentów i danych również drogą elektroniczną, kablową, bezprzewodową i satelitarną; nadawanie programów radiowych i telewizyjnych za pośrednictwem Internetu, przez satelity i bezprzewodowo, transmisje strumieniowe audio i wideo, łączność za pośrednictwem terminali komputerowych; usługi poczty elektronicznej, usługi chat room i ogłoszeń elektronicznych (bulletin boards), usługi wyszukiwarki internetowej, umożliwianie dostępu do sieci telekomunikacyjnych i komputerowych, umożliwianie dostępu do komputerowych baz danych, łączność bezprzewodowa, usługi agencji informacyjnych, wypożyczanie sprzętu telekomunikacyjnego; zbieranie i rozpowszechnianie za pośrednictwem Internetu wiadomości i aktualności oraz informacji tekstowych, graficznych, dźwiękowych lub audiowizualnych z zakresu wiadomości bieżących, hobby, edukacji, rozrywki i sportu; usługi portalu internetowego obejmujące takie usługi świadczone przez portal internetowy. jak: przesyłanie za pośrednictwem Internetu informacji tekstowych, obrazowych i dźwiękowych z zakresu wiadomości bieżących, hobby, rozrywki i sportu, obsługa internetowych forów dyskusyjnych, obsługa komunikatorów internetowych; usługi w zakresie przekazu wydawnictw prasowych za pomocą sieci telekomunikacyjnych, sieci komputerowych, łączy satelitarnych oraz innych środków łączności, **39** usługi pośrednictwa turystycznego w zakresie organizowania podróży, rezerwacji miejsc na podróż, organizowania rejsów wyciecz-

kowych; magazynowanie dokumentów i zbiorów informatycznych, informacja turystyczna, informacja o wypożyczeniu pojazdów, informacja transportowa, **41** usługi edukacyjne, organizowanie i prowadzenie spotkań, konferencji, wykładów, warsztatów, seminariów i sympozjów na temat danych komputerowych oraz sprzętu komputerowego, oprogramowania komputerowego i Internetu oraz prowadzenie szkoleń w zakresie projektowania, rozbudowywania, instalacji, stosowania, konserwacji i napraw programów komputerowych, baz danych oraz sprzętu do przetwarzania tekstów i sprzętu komputerowego; prezentacja wiadomości, tekstów i danych zawierających obrazy, grafikę, dźwięk, tekst lub treści audio-wizualne dla celów edukacyjnych lub rozrywkowych; publikacja tekstów innych niż reklamowe, publikacje elektroniczne on-line, fotoreportaże, dostarczanie rozrywki za pośrednictwem Internetu, w tym gier on-line, filmów, muzyki oraz programów sportowych i kulturalnych, informacja o rozrywce, edukacji, hobby, w tym z dziedziny nauki, techniki, edukacji, sportu, kultury i rozrywki, informacja o sporcie, kulturze i zagadnieniach dotyczących stylu życia; produkcja, obsługa i prezentacja konkursów, zawodów, gier i quizów dla celów edukacyjnych i rozrywkowych; usługi elektronicznych zbiorów bibliotecznych, **42** usługi komputerowe, w tym usługi w zakresie instalacji oprogramowania komputerowego oraz programowanie komputerowe, programowanie systemów komputerowych, administrowanie serwerami komputerowymi, tworzenie i konserwacja stron internetowych dla osób trzecich, projektowanie internetowych stron własnych osób trzecich, umieszczanie i utrzymywanie na własnych serwerach witryn internetowych osób trzecich (hosting), tworzenie indeksów informacji, witryn i innych źródeł dostępnych w sieciach komputerowych, komputerowe zabezpieczanie przeciwwirusowe i antyspamowe, zabezpieczanie systemów teleinformatycznych przed nieupoważnionym dostępem, projektowanie, rozbudowywanie i uaktualnianie sprzętu komputerowego i oprogramowania komputerowego, konserwacja oprogramowania komputerowego, czasowe udostępnianie on-line oprogramowania komputerowego, informacja on-line dotycząca komputerów, oprogramowania komputerowego, nauki i techniki; wyszukiwanie danych w bazach danych, obejmujące również usługi wyszukiwarki internetowej w zakresie wyszukiwania danych w bazach danych; zbieranie i rozpowszechnianie danych z baz danych, wyszukiwanie i rozpowszechnianie informacji z baz danych dla osób trzecich, prowadzenie i udostępnianie serwisów internetowych umożliwiających samoprezentację oraz komunikację, konwersację i wymianę poglądów pomiędzy osobami trzecimi, a także umożliwiających udostępnianie i przechowywanie przez osoby trzecie tekstów, informacji, danych lub plików elektronicznych zawierających obrazy, grafikę, dźwięk, tekst lub treści audiowizualne, **45** usługi pośrednictwa w zawieraniu znajomości przez Internet, umożliwianie samoprezentacji w celu nawiązania kontaktów towarzyskich (social networking) w Internecie.

(111) **237234** (220) 2009 10 30 (210) 362270
 (151) 2011 03 16 (441) 2010 02 01
 (732) „Wirtualna Polska” Spółka Akcyjna, Gdańsk, PL.
 (540)



Kolor znaku: fioletowy, biały, zielony, różowy, czarny
 (531) 26.1.6, 27.5.1, 29.1.15

(510), (511) **09** sprzęt komputerowy i oprogramowanie komputerowe, multimedialne programy komputerowe, magnetyczne i optyczne nośniki danych, dyski z nagraniami, kasyety wideo, publikacje na nośniku CD, karty kredytowe, moduły ładowalne zawierające publikacje, tekst, obrazy ruchome i nieruchome, animację i dźwięk w formie cyfrowej, **16** druki i publikacje drukowane, w tym książki, podręczniki instruktażowe, instrukcje obsługi, podręczniki użytkownika, czasopisma, rysunki, broszury i ulotki na temat komputerów, programów komputerowych, komputerowych urządzeń peryferyjnych, przemysłu komputerowego i Internetu, formularze i arkusze z danymi do programów komputerowych i komputerów oraz podręczniki dla użytkownika i arkusze z danymi dotyczące możliwości ich stosowania, materiały reklamowe drukowane oraz materiały reklamowe z pa-

pięru lub z tektury, papeteria; zdjęcia; mapy; plakaty, **35** usługi reklamowe, w tym zbieranie reklam w celu umieszczenia ich w Internecie w formie stron internetowych, rozpowszechnianie materiałów reklamowych; reklama radiowa i telewizyjna; reklama za pośrednictwem mediów elektronicznych i telekomunikacyjnych; usługi promocyjne oraz usługi marketingowe, usługi doradcze i konsultacyjne dotyczące reklamy i mediów, organizowanie i obsługa aukcji, systematyzacja i kompilacja informacji w komputerowych bazach danych, zarządzanie zbiorami elektronicznymi, wyszukiwanie informacji dla osób trzecich w bazach danych, pośrednictwo handlowe, w tym w handlu samochodami; usługi w dziedzinie badania mediów, publikacja tekstów reklamowych, informacja handlowa, oferowanie w sklepach internetowych różnorodnych towarów takich jak; surowce i produkty do celów przemysłowych, leki, pojazdy, maszyny, narzędzia, sprzęt AGD, sprzęt komputerowy i telekomunikacyjny, sprzęt elektroniczny dla gospodarstwa domowego, artykuły wyposażenia domu oraz przybory i naczynia kuchenne, sprzęt sportowy, turystyczny i rekreacyjny, nośniki danych zapisane i bez zapisu, gry i zabawki, artykuły dla dzieci, artykuły dekoracyjne, odzież i akcesoria odzieżowe, obuwie i nakrycia głowy, produkty spożywcze i napoje, wyroby alkoholowe i tytoniowe, biżuteria, publikacje drukowane; przetwarzanie danych, **36** usługi finansowe, analizy i zestawienia finansowe, usługi informacyjne dotyczące finansów, usługi w zakresie handlu papierami wartościowymi, handel nieruchomościami oraz pośrednictwo ubezpieczeniowe; sponsorowanie, **37** usługi w zakresie instalacji sprzętu komputerowego oraz sprzętu telekomunikacyjnego, naprawy oraz konserwacja sprzętu komputerowego i sprzętu telekomunikacyjnego, informacja o naprawach, **38** usługi telekomunikacyjne w zakresie transmisji dźwięku, obrazu, dokumentów i danych również drogą elektroniczną, kablową, bezprzewodową i satelitarną; nadawanie programów radiowych i telewizyjnych za pośrednictwem Internetu, przez satelity i bezprzewodowo, transmisje strumieniowe audio i wideo, łączność za pośrednictwem terminali komputerowych; usługi poczty elektronicznej, usługi chat room i ogłoszeń elektronicznych (bulletin boards), usługi wyszukiwarki internetowej, umożliwianie dostępu do sieci telekomunikacyjnych i komputerowych, umożliwianie dostępu do komputerowych baz danych, łączność bezprzewodowa, usługi agencji informacyjnych, wypożyczenie sprzętu telekomunikacyjnego; zbieranie i rozpowszechnianie za pośrednictwem Internetu wiadomości i aktualności oraz informacji tekstowych, graficznych, dźwiękowych lub audiowizualnych z zakresu wiadomości bieżących, hobby, edukacji, rozrywki i sportu; usługi portalu internetowego obejmujące takie usługi świadczone przez portal internetowy, jak: przesyłanie za pośrednictwem Internetu informacji tekstowych, obrazowych i dźwiękowych z zakresu wiadomości bieżących, hobby, rozrywki i sportu, obsługa internetowych forów dyskusyjnych, obsługa komunikatorów internetowych: usługi w zakresie przekazu wydawnictw prasowych za pomocą sieci telekomunikacyjnych, sieci komputerowych, łączy satelitarnych oraz innych środków łączności, **39** usługi pośrednictwa turystycznego w zakresie organizowania podróży, rezerwacji miejsc na podróż, organizowania rejsów wycieczkowych; magazynowanie dokumentów i zbiorów informatycznych, informacja turystyczna, informacja o wypożyczeniu pojazdów, informacja transportowa, **41** usługi edukacyjne, organizowanie i prowadzenie spotkań, konferencji, wykładów, warsztatów, seminariów i sympozjów na temat danych komputerowych oraz sprzętu komputerowego, oprogramowania komputerowego i Internetu oraz prowadzenie szkoleń w zakresie projektowania, rozbudowywania, instalacji, stosowania, konserwacji i napraw programów komputerowych, baz danych oraz sprzętu do przetwarzania tekstów i sprzętu komputerowego; prezentacja wiadomości, tekstów i danych zawierających obrazy, grafikę, dźwięk, tekst lub treści audio-wizualne dla celów edukacyjnych lub rozrywkowych; publikacja tekstów innych niż reklamowe, publikacje elektroniczne on-line, fotoreportaże, dostarczanie rozrywki za pośrednictwem Internetu, w tym gier on-line, filmów, muzyki oraz programów sportowych i kulturalnych, informacja o rozrywce, edukacji, hobby, w tym z dziedziny nauki, techniki, edukacji, sportu, kultury i rozrywki, informacja o sporcie, kulturze i zagadnieniach dotyczących stylu życia; produkcja, obsługa i prezentacja konkursów, zawodów, gier i quizów dla celów edukacyjnych i rozrywkowych; usługi elektronicznych zbiorów bibliotecznych, **42** usługi komputerowe, w tym usługi w zakresie instalacji oprogramowania komputerowego oraz programowanie komputerowe, programowanie systemów komputerowych, administrowanie serwerami komputerowymi, tworzenie i konserwacja stron internetowych

dla osób trzecich, projektowanie internetowych stron własnych osób trzecich, umieszczanie i utrzymywanie na własnych serwerach witryn internetowych osób trzecich (hosting), tworzenie indeksów informacji, witryn i innych źródeł dostępnych w sieciach komputerowych, komputerowe zabezpieczanie przeciwwirusowe i antyspamowe, zabezpieczanie systemów teleinformatycznych przed nieupoważnionym dostępem, projektowanie, rozbudowywanie i uaktualnianie sprzętu komputerowego i oprogramowania komputerowego, konserwacja oprogramowania komputerowego, czasowe udostępnianie on-line oprogramowania komputerowego, informacja on-line dotycząca komputerów, oprogramowania komputerowego, nauki i techniki; wyszukiwanie danych w bazach danych, obejmujące również usługi wyszukiwarki internetowej w zakresie wyszukiwania danych w bazach danych; zbieranie i rozpowszechnianie danych z baz danych, wyszukiwanie i rozpowszechnianie informacji z baz danych dla osób trzecich, prowadzenie i udostępnianie serwisów internetowych umożliwiających samoprezentację oraz komunikację, konwersację i wymianę poglądów pomiędzy osobami trzecimi, a także umożliwiających udostępnianie i przechowywanie przez osoby trzecie tekstów, informacji, danych lub plików elektronicznych zawierających obrazy, grafiki, dźwięk, tekst lub treści audiowizualne, **45** usługi pośrednictwa w zawieraniu znajomości przez Internet, umożliwianie samoprezentacji w celu nawiązania kontaktów towarzyskich (social networking) w Internecie.

(111) **237235** (220) 2009 10 30 (210) 362271
 (151) 2011 03 16 (441) 2010 02 01
 (732) „Wirtualna Polska” Spółka Akcyjna, Gdańsk, PL.
 (540)



Kolor znaku: biały, czerwony, zielony, czarny
 (531) 5.9.15, 27.5.1, 29.1.14

(510), (511) **09** sprzęt komputerowy i oprogramowanie komputerowe, multimedialne programy komputerowe, magnetyczne i optyczne nośniki danych, dyski z nagraniami, kasyety wideo, publikacje na nośniku CD, karty kredytowe, moduły ładowalne zawierające publikację, tekst, obrazy ruchome i nieruchome, animację i dźwięk w formie cyfrowej, **16** druki i publikacje drukowane, w tym książki, podręczniki instruktażowe, instrukcje obsługi, podręczniki użytkownika, czasopisma, rysunki, broszury i ulotki na temat komputerów, programów komputerowych, komputerowych urządzeń peryferyjnych, przemysłu komputerowego i Internetu, formularze i arkusze z danymi do programów komputerowych i komputerów oraz podręczniki dla użytkownika i arkusze z danymi dotyczące możliwości ich stosowania, materiały reklamowe drukowane oraz materiały reklamowe z papieru lub z tektury, papeteria; zdjęcia; mapy; plakaty, **35** usługi reklamowe, w tym zbieranie reklam w celu umieszczenia ich w Internecie w formie stron internetowych, rozpowszechnianie materiałów reklamowych; reklama radiowa i telewizyjna; reklama za pośrednictwem mediów elektronicznych i telekomunikacyjnych; usługi promocyjne oraz usługi marketingowe, usługi doradcze i konsultacyjne dotyczące reklamy i mediów, organizowanie i obsługa aukcji, systematyzacja i kompilacja informacji w komputerowych bazach danych, zarządzanie zbiorami elektronicznymi, wyszukiwanie informacji dla osób trzecich w bazach danych, pośrednictwo handlowe, w tym w handlu samochodami; usługi w dziedzinie badania mediów, publikacja tekstów reklamowych, informacja handlowa, oferowanie w sklepach internetowych różnorodnych towarów takich jak: surowce i produkty do celów przemysłowych, leki, pojazdy, maszyny, narzędzia, sprzęt AGD, sprzęt komputerowy i telekomunikacyjny, sprzęt elektroniczny dla gospodarstwa domowego, artykuły wyposażenia domu oraz przybory i naczynia kuchenne, sprzęt sportowy, turystyczny i rekreacyjny, nośniki danych zapisane i bez zapisu, gry i zabawki, artykuły dla dzieci, artykuły dekoracyjne, odzież i akcesoria odzieżowe, obuwie i nakrycia głowy, produkty spożywcze i napoje, wyroby alkoholowe i tytoniowe, biżuteria, publikacje drukowane; przetwarzanie danych, **36** usługi finansowe, analizy i zestawienia finansowe, usługi informacyjne dotyczące finansów, usługi w zakresie handlu papierami wartościowymi, handel nieruchomościami oraz pośrednictwo ubez-

pieczeniowe; sponsorowanie, **37** usługi w zakresie instalacji sprzętu komputerowego oraz sprzętu telekomunikacyjnego, naprawy oraz konserwacja sprzętu komputerowego i sprzętu telekomunikacyjnego, informacja o naprawach, **38** usługi telekomunikacyjne w zakresie transmisji dźwięku, obrazu, dokumentów i danych również drogą elektroniczną, kablową, bezprzewodową i satelitarną; nadawanie programów radiowych i telewizyjnych za pośrednictwem Internetu, przez satelity i bezprzewodowo, transmisje strumieniowe audio i wideo, łączność za pośrednictwem terminali komputerowych; usługi poczty elektronicznej, usługi chat room i ogłoszeń elektronicznych (bulletin boards), usługi wyszukiwarki internetowej, umożliwianie dostępu do sieci telekomunikacyjnych i komputerowych, umożliwianie dostępu do komputerowych baz danych, łączność bezprzewodowa, usługi agencji informacyjnych, wypożyczanie sprzętu telekomunikacyjnego; zbieranie i rozpowszechnianie za pośrednictwem Internetu wiadomości i aktualności oraz informacji tekstowych, graficznych, dźwiękowych lub audiowizualnych z zakresu wiadomości bieżących, hobby, edukacji, rozrywki i sportu; usługi portalu internetowego obejmujące takie usługi świadczone przez portal internetowy, jak: przesyłanie za pośrednictwem Internetu informacji tekstowych, obrazowych i dźwiękowych z zakresu wiadomości bieżących, hobby, rozrywki i sportu, obsługa internetowych forów dyskusyjnych, obsługa komunikatorów internetowych: usługi w zakresie przekazu wydawnictw prasowych za pomocą sieci telekomunikacyjnych, sieci komputerowych, łączności satelitarnych oraz innych środków łączności, **39** usługi pośrednictwa turystycznego w zakresie organizowania podróży, rezerwacji miejsc na podróż, organizowania rejsów wycieczkowych; magazynowanie dokumentów i zbiorów informatycznych, informacja turystyczna, informacja o wypożyczaniu pojazdów, informacja transportowa, **41** usługi edukacyjne, organizowanie i prowadzenie spotkań, konferencji, wykładów, warsztatów, seminariów i sympozjów na temat danych komputerowych oraz sprzętu komputerowego, oprogramowania komputerowego i Internetu oraz prowadzenie szkoleń w zakresie projektowania, rozbudowywania, instalacji, stosowania, konserwacji i napraw programów komputerowych, baz danych oraz sprzętu do przetwarzania tekstów i sprzętu komputerowego; prezentacja wiadomości, tekstów i danych zawierających obrazy, grafiki, dźwięk, tekst lub treści audio-wizualne dla celów edukacyjnych lub rozrywkowych; publikacja tekstów innych niż reklamowe, publikacje elektroniczne on-line, fotoreportaże, dostarczanie rozrywki za pośrednictwem Internetu, w tym gier on-line, filmów, muzyki oraz programów sportowych i kulturalnych, informacja o rozrywce, edukacji, hobby, w tym z dziedziny nauki, techniki, edukacji, sportu, kultury i rozrywki, informacja o sporcie, kulturze i zagadnieniach dotyczących stylu życia; produkcja, obsługa i prezentacja konkursów, zawodów, gier i quizów dla celów edukacyjnych i rozrywkowych; usługi elektronicznych zbiorów bibliotecznych, **42** usługi komputerowe, w tym usługi w zakresie instalacji oprogramowania komputerowego oraz programowanie komputerowe, programowanie systemów komputerowych, administrowanie serwerami komputerowymi, tworzenie i konserwacja stron internetowych dla osób trzecich, projektowanie internetowych stron własnych osób trzecich, umieszczanie i utrzymywanie na własnych serwerach witryn internetowych osób trzecich (hosting), tworzenie indeksów informacji, witryn i innych źródeł dostępnych w sieciach komputerowych, komputerowe zabezpieczanie przeciwwirusowe i antyspamowe, zabezpieczanie systemów teleinformatycznych przed nieupoważnionym dostępem, projektowanie, rozbudowywanie i uaktualnianie sprzętu komputerowego i oprogramowania komputerowego, konserwacja oprogramowania komputerowego, czasowe udostępnianie on-line oprogramowania komputerowego, informacja on-line dotycząca komputerów, oprogramowania komputerowego, nauki i techniki; wyszukiwanie danych w bazach danych, obejmujące również usługi wyszukiwarki internetowej w zakresie wyszukiwania danych w bazach danych; zbieranie i rozpowszechnianie danych z baz danych, wyszukiwanie i rozpowszechnianie informacji z baz danych dla osób trzecich, prowadzenie i udostępnianie serwisów internetowych umożliwiających samoprezentację oraz komunikację, konwersację i wymianę poglądów pomiędzy osobami trzecimi, a także umożliwiających udostępnianie i przechowywanie przez osoby trzecie tekstów, informacji, danych lub plików elektronicznych zawierających obrazy, grafiki, dźwięk, tekst lub treści audiowizualne, **45** usługi pośrednictwa w zawieraniu znajomości przez Internet, umożliwianie samoprezentacji w celu nawiązania kontaktów towarzyskich (social networking) w Internecie.

(111) **237236** (220) 2009 10 30 (210) 362272
 (151) 2011 03 16 (441) 2010 02 01
 (732) „Wirtualna Polska” Spółka Akcyjna, Gdańsk, PL.
 (540)



Kolor znaku: biały, szary, czarny, zielony

(531) 21.1.25, 27.5.1, 29.1.14

(510), (511) **09** sprzęt komputerowy i oprogramowanie komputerowe, multimedialne programy komputerowe, magnetyczne i optyczne nośniki danych, dyski z nagraniami, kasety wideo, publikacje na nośniku CD, karty kredytowe, moduły ładowalne zawierające publikacje, tekst, obrazy ruchome i nieruchome, animację i dźwięk w formie cyfrowej, **16** druki i publikacje drukowane, w tym książki, podręczniki instruktażowe, instrukcje obsługi, podręczniki użytkownika, czasopisma, rysunki, broszury i ulotki na temat komputerów, programów komputerowych, komputerowych urządzeń peryferyjnych, przemysłu komputerowego i Internetu, formularze i arkusze z danymi do programów komputerowych i komputerów oraz podręczniki dla użytkownika i arkusze z danymi dotyczące możliwości ich stosowania, materiały reklamowe drukowane oraz materiały reklamowe z papieru lub z tektury, papeteria; zdjęcia; mapy; plakaty, **35** usługi reklamowe, w tym zbieranie reklam w celu umieszczenia ich w Internecie w formie stron internetowych, rozpowszechnianie materiałów reklamowych; reklama radiowa i telewizyjna; reklama za pośrednictwem mediów elektronicznych i telekomunikacyjnych; usługi promocyjne oraz usługi marketingowe, usługi doradcze i konsultacyjne dotyczące reklamy i mediów, organizowanie i obsługa aukcji, systematyzacja i kompilacja informacji w komputerowych bazach danych, zarządzanie zbiorami elektronicznymi, wyszukiwanie informacji dla osób trzecich w bazach danych, pośrednictwo handlowe, w tym w handlu samochodami; usługi w dziedzinie badania mediów, publikacja tekstów reklamowych, informacja handlowa, oferowanie w sklepach internetowych różnorodnych towarów takich jak; surowce i produkty do celów przemysłowych, leki, pojazdy, maszyny, narzędzia, sprzęt AGD, sprzęt komputerowy i telekomunikacyjny, sprzęt elektroniczny dla gospodarstwa domowego, artykuły wyposażenia domu oraz przybory i naczynia kuchenne, sprzęt sportowy, turystyczny i rekreacyjny, nośniki danych zapisane i bez zapisu, gry i zabawki, artykuły dla dzieci, artykuły dekoracyjne, odzież i akcesoria odzieżowe, obuwie i nakrycia głowy, produkty spożywcze i napoje, wyroby alkoholowe i tytoniowe, biżuteria, publikacje drukowane; przetwarzanie danych, **36** usługi finansowe, analizy i zestawienia finansowe, usługi informacyjne dotyczące finansów, usługi w zakresie handlu papierami wartościowymi, handel nieruchomościami oraz pośrednictwo ubezpieczeniowe; sponsorowanie, **37** usługi w zakresie instalacji sprzętu komputerowego oraz sprzętu telekomunikacyjnego, naprawy oraz konserwacja sprzętu komputerowego i sprzętu telekomunikacyjnego, informacja o naprawach, **38** usługi telekomunikacyjne w zakresie transmisji dźwięku, obrazu, dokumentów i danych również drogą elektroniczną, kablową, bezprzewodową i satelitarną; nadawanie programów radiowych i telewizyjnych za pośrednictwem Internetu, przez satelity i bezprzewodowo, transmisje strumieniowe audio i wideo, łączność za pośrednictwem terminali komputerowych; usługi poczty elektronicznej, usługi chat room i ogłoszeń elektronicznych (bulletin boards), usługi wyszukiwarki internetowej, umożliwianie dostępu do sieci telekomunikacyjnych i komputerowych, umożliwianie dostępu do komputerowych baz danych, łączność bezprzewodowa, usługi agencji informacyjnych, wypożyczanie sprzętu telekomunikacyjnego; zbieranie i rozpowszechnianie za pośrednictwem Internetu wiadomości i aktualności oraz informacji tekstowych, graficznych, dźwiękowych lub audiowizualnych z zakresu wiadomości bieżących, hobby, edukacji, rozrywki i sportu; usługi portalu internetowego obejmujące takie usługi świadczone przez portal internetowy, jak: przesyłanie za pośrednictwem Internetu informacji tekstowych, obrazowych i dźwiękowych z zakresu wiadomości bieżących, hobby, rozrywki i sportu, obsługa internetowych forów dyskusyjnych, obsługa komunikatorów internetowych: usługi w zakresie przekazu wydawnictw prasowych za pomocą sieci telekomunikacyjnych, sieci komputerowych, łączy satelitarnych oraz innych środków łączności, **39** usługi pośrednictwa turystycznego w zakresie organizowania po-

dróży, rezerwacji miejsc na podróż, organizowania rejsów wycieczkowych; magazynowanie dokumentów i zbiorów informatycznych, informacja turystyczna, informacja o wypożyczaniu pojazdów, informacja transportowa, **41** usługi edukacyjne, organizowanie i prowadzenie spotkań, konferencji, wykładów, warsztatów, seminariów i sympozjów na temat danych komputerowych oraz sprzętu komputerowego, oprogramowania komputerowego i Internetu oraz prowadzenie szkoleń w zakresie projektowania, rozbudowywania, instalacji, stosowania, konserwacji i napraw programów komputerowych, baz danych oraz sprzętu do przetwarzania tekstów i sprzętu komputerowego; prezentacja wiadomości, tekstów i danych zawierających obrazy, grafikę, dźwięk, tekst lub treści audio-wizualne dla celów edukacyjnych lub rozrywkowych; publikacja tekstów innych niż reklamowe, publikacje elektroniczne on-line, fotoreportaże, dostarczanie rozrywki za pośrednictwem Internetu, w tym gier on-line, filmów, muzyki oraz programów sportowych i kulturalnych, informacja o rozrywce, edukacji, hobby, w tym z dziedziny nauki, techniki, edukacji, sportu, kultury i rozrywki, informacja o sporcie, kulturze i zagadnieniach dotyczących stylu życia; produkcja, obsługa i prezentacja konkursów, zawodów, gier i quizów dla celów edukacyjnych i rozrywkowych; usługi elektronicznych zbiorów bibliotecznych, **42** usługi komputerowe, w tym usługi w zakresie instalacji oprogramowania komputerowego oraz programowanie komputerowe, programowanie systemów komputerowych, administrowanie serwerami komputerowymi, tworzenie i konserwacja stron internetowych dla osób trzecich, projektowanie internetowych stron własnych osób trzecich, umieszczanie i utrzymywanie na własnych serwerach witryn internetowych osób trzecich (hosting), tworzenie indeksów informacji, witryn i innych źródeł dostępnych w sieciach komputerowych, komputerowe zabezpieczanie przeciwwirusowe i antyspamowe, zabezpieczanie systemów teleinformatycznych przed nieupoważnionym dostępem, projektowanie, rozbudowywanie i uaktualnianie sprzętu komputerowego i oprogramowania komputerowego, konserwacja oprogramowania komputerowego, czasowe udostępnianie on-line oprogramowania komputerowego, informacja on-line dotycząca komputerów, oprogramowania komputerowego, nauki i techniki; wyszukiwanie danych w bazach danych, obejmujące również usługi wyszukiwarki internetowej w zakresie wyszukiwania danych w bazach danych; zbieranie i rozpowszechnianie danych z baz danych, wyszukiwanie i rozpowszechnianie informacji z baz danych dla osób trzecich, prowadzenie i udostępnianie serwisów internetowych umożliwiających samoprezentację oraz komunikację, konwersację i wymianę poglądów pomiędzy osobami trzecimi, a także umożliwiających udostępnianie i przechowywanie przez osoby trzecie tekstów, informacji, danych lub plików elektronicznych zawierających obrazy, grafikę, dźwięk, tekst lub treści audiowizualne, **45** usługi pośrednictwa w zawieraniu znajomości przez Internet, umożliwianie samoprezentacji w celu nawiązania kontaktów towarzyskich (social networking) w Internecie.

(111) **237237** (220) 2009 10 30 (210) 362273
 (151) 2011 03 16 (441) 2010 02 01
 (732) „Wirtualna Polska” Spółka Akcyjna, Gdańsk, PL.
 (540)



Kolor znaku: czerwony, niebieski

(531) 18.1.19, 27.5.1, 29.1.12

(510), (511) **09** sprzęt komputerowy i oprogramowanie komputerowe, multimedialne programy komputerowe, magnetyczne i optyczne nośniki danych, dyski z nagraniami, kasety wideo, publikacje na nośniku CD, karty kredytowe, moduły ładowalne zawierające publikacje, tekst, obrazy ruchome i nieruchome, animację i dźwięk w formie cyfrowej, **16** druki i publikacje drukowane, w tym książki, podręczniki instruktażowe, instrukcje obsługi, podręczniki użytkownika, czasopisma, rysunki, broszury i ulotki na temat komputerów, programów komputerowych, komputerowych urządzeń peryferyjnych, przemysłu komputerowego i Internetu, formularze i arkusze z danymi do programów komputerowych i komputerów oraz podręczniki dla użytkownika i arkusze z danymi dotyczące możliwości ich stosowania, materiały reklamowe drukowane oraz materiały reklamowe z pa-

pieru lub z tektury, papeteria; zdjęcia; mapy; plakaty, **35** usługi reklamowe, w tym zbieranie reklam w celu umieszczania ich w Internecie w formie stron internetowych, rozpowszechnianie materiałów reklamowych; reklama radiowa i telewizyjna; reklama za pośrednictwem mediów elektronicznych i telekomunikacyjnych; usługi promocyjne oraz usługi marketingowe, usługi doradcze i konsultacyjne dotyczące reklamy i mediów, organizowanie i obsługa aukcji, systematyzacja i kompilacja informacji w komputerowych bazach danych, zarządzanie zbiorami elektronicznymi, wyszukiwanie informacji dla osób trzecich w bazach danych, pośrednictwo handlowe, w tym w handlu samochodami; usługi w dziedzinie badania mediów, publikacja tekstów reklamowych, informacja handlowa, oferowanie w sklepach internetowych różnorodnych towarów takich jak: surowce i produkty do celów przemysłowych, leki, pojazdy, maszyny, narzędzia, sprzęt AGD, sprzęt komputerowy i telekomunikacyjny, sprzęt elektroniczny dla gospodarstwa domowego, artykuły wyposażenia domu oraz przybory i naczynia kuchenne, sprzęt sportowy, turystyczny i rekreacyjny, nośniki danych zapisane i bez zapisu, gry i zabawki, artykuły dla dzieci, artykuły dekoracyjne, odzież i akcesoria odzieżowe, obuwie i nakrycia głowy, produkty spożywcze i napoje, wyroby alkoholowe i tytoniowe, biżuteria, publikacje drukowane; przetwarzanie danych, **36** usługi finansowe, analizy i zestawienia finansowe, usługi informacyjne dotyczące finansów, usługi w zakresie handlu papierami wartościowymi, handel nieruchomościami oraz pośrednictwo ubezpieczeniowe; sponsorowanie, **37** usługi w zakresie instalacji sprzętu komputerowego oraz sprzętu telekomunikacyjnego, naprawy oraz konserwacja sprzętu komputerowego i sprzętu telekomunikacyjnego, informacja o naprawach, **38** usługi telekomunikacyjne w zakresie transmisji dźwięku, obrazu, dokumentów i danych również drogą elektroniczną, kablową, bezprzewodową i satelitarną; nadawanie programów radiowych i telewizyjnych za pośrednictwem Internetu, przez satelity i bezprzewodowo, transmisje strumieniowe audio i wideo, łączność za pośrednictwem terminali komputerowych; usługi poczty elektronicznej, usługi chat room i ogłoszeń elektronicznych (bulletin boards), usługi wyszukiwarki internetowej, umożliwianie dostępu do sieci telekomunikacyjnych i komputerowych, umożliwianie dostępu do komputerowych baz danych, łączność bezprzewodowa, usługi agencji informacyjnych, wypożyczanie sprzętu telekomunikacyjnego; zbieranie i rozpowszechnianie za pośrednictwem Internetu wiadomości i aktualności oraz informacji tekstowych, graficznych, dźwiękowych lub audiowizualnych z zakresu wiadomości bieżących, hobby, edukacji, rozrywki i sportu; usługi portalu internetowego obejmujące takie usługi świadczone przez portal internetowy, jak: przesyłanie za pośrednictwem Internetu informacji tekstowych, obrazowych i dźwiękowych z zakresu wiadomości bieżących, hobby, rozrywki i sportu, obsługa internetowych forów dyskusyjnych, obsługa komunikatorów internetowych: usługi w zakresie przekazu wydawnictw prasowych za pomocą sieci telekomunikacyjnych, sieci komputerowych, łączy satelitarnych oraz innych środków łączności, **39** usługi pośrednictwa turystycznego w zakresie organizowania podróży, rezerwacji miejsc na podróż, organizowania rejsów wycieczkowych; magazynowanie dokumentów i zbiorów informacyjnych, informacja turystyczna, informacja o wypożyczeniu pojazdów, informacja transportowa, **41** usługi edukacyjne, organizowanie i prowadzenie spotkań, konferencji, wykładów, warsztatów, seminariów i sympozjów na temat danych komputerowych oraz sprzętu komputerowego, oprogramowania komputerowego i Internetu oraz prowadzenie szkoleń w zakresie projektowania, rozbudowywania, instalacji, stosowania, konserwacji i napraw programów komputerowych, baz danych oraz sprzętu do przetwarzania tekstów i sprzętu komputerowego; prezentacja wiadomości, tekstów i danych zawierających obrazy, grafkę, dźwięk, tekst lub treści audio-wizualne dla celów edukacyjnych lub rozrywkowych; publikacja tekstów innych niż reklamowe, publikacje elektroniczne on-line, fotoreportaże, dostarczanie rozrywki za pośrednictwem Internetu, w tym gier on-line, filmów, muzyki oraz programów sportowych i kulturalnych, informacja o rozrywce, edukacji, hobby, w tym z dziedziny nauki, techniki, edukacji, sportu, kultury i rozrywki, informacja o sporcie, kulturze i zagadnieniach dotyczących stylu życia; produkcja, obsługa i prezentacja konkursów, zawodów, gier i quizów dla celów edukacyjnych i rozrywkowych; usługi elektronicznych zbiorów bibliotecznych, **42** usługi komputerowe, w tym usługi w zakresie instalacji oprogramowania komputerowego oraz programowanie komputerowe, programowanie systemów komputerowych, administrowanie serwerami komputerowymi, tworzenie i konserwacja stron internetowych

dla osób trzecich, projektowanie internetowych stron własnych osób trzecich, umieszczanie i utrzymywanie na własnych serwerach witryn internetowych osób trzecich (hosting), tworzenie indeksów informacji, witryn i innych źródeł dostępnych w sieciach komputerowych, komputerowe zabezpieczanie przeciwwirusowe i antyspamowe, zabezpieczanie systemów teleinformatycznych przed nieupoważnionym dostępem, projektowanie, rozbudowywanie i uaktualnianie sprzętu komputerowego i oprogramowania komputerowego, konserwacja oprogramowania komputerowego, czasowe udostępnianie on-line oprogramowania komputerowego, informacja on-line dotycząca komputerów, oprogramowania komputerowego, nauki i techniki; wyszukiwanie danych w bazach danych, obejmujące również usługi wyszukiwarki internetowej w zakresie wyszukiwania danych w bazach danych; zbieranie i rozpowszechnianie danych z baz danych, wyszukiwanie i rozpowszechnianie informacji z baz danych dla osób trzecich, prowadzenie i udostępnianie serwisów internetowych umożliwiających samoprezentację oraz komunikację, konwersację i wymianę poglądów pomiędzy osobami trzecimi, a także umożliwiających udostępnianie i przechowywanie przez osoby trzecie tekstów, informacji, danych lub plików elektronicznych zawierających obrazy, grafkę, dźwięk, tekst lub treści audiowizualne, **45** usługi pośrednictwa w zawieraniu znajomości przez Internet, umożliwianie samoprezentacji w celu nawiązania kontaktów towarzyskich (social networking) w Internecie.

(111) **237238** (220) 2009 10 30 (210) 362304
 (151) 2011 03 02 (441) 2010 02 01
 (732) „Wirtualna Polska” Spółka Akcyjna, Gdańsk, PL.
 (540)



Kolor znaku: biały, czarny, szary, jasnoszary, żółty, pomarańczowy, czerwony

(531) 1.15.7, 14.7.15, 27.5.1, 29.1.15

(510), (511) **09** sprzęt komputerowy i oprogramowanie komputerowe, multimedialne programy komputerowe, magnetyczne i optyczne nośniki danych, dyski z nagraniami, kasety wideo, publikacje na nośniku CD, karty kredytowe, moduły ładowalne zawierające: publikacje, tekst, obrazy ruchome i nieruchome, animację i dźwięk w formie cyfrowej, **16** druki i publikacje drukowane, w tym książki, podręczniki instruktażowe, instrukcje obsługi, podręczniki użytkownika, czasopisma, rysunki, broszury i ulotki na temat komputerów, programów komputerowych, komputerowych urządzeń peryferyjnych, przemysłu komputerowego i Internetu, formularze i arkusze z danymi do programów komputerowych i komputerów oraz podręczniki dla użytkownika i arkusze z danymi dotyczące możliwości ich stosowania, materiały reklamowe drukowane oraz materiały reklamowe z papieru lub z tektury, papeteria; zdjęcia; mapy; plakaty, **35** usługi reklamowe, w tym zbieranie reklam w celu umieszczania ich w Internecie w formie stron internetowych, rozpowszechnianie materiałów reklamowych; reklama radiowa i telewizyjna; reklama za pośrednictwem mediów elektronicznych i telekomunikacyjnych; usługi promocyjne oraz usługi marketingowe, usługi doradcze i konsultacyjne dotyczące reklamy i mediów, organizowanie i obsługa aukcji, systematyzacja i kompilacja informacji w komputerowych bazach danych, zarządzanie zbiorami elektronicznymi, wyszukiwanie informacji dla osób trzecich w bazach danych, pośrednictwo handlowe, w tym w handlu samochodami; usługi w dziedzinie badania mediów, publikacja tekstów reklamowych, informacja handlowa, oferowanie w sklepach internetowych różnorodnych towarów takich jak: surowce i produkty do celów przemysłowych, leki, pojazdy, maszyny, narzędzia, sprzęt AGD, sprzęt komputerowy i telekomunikacyjny, sprzęt elektroniczny dla gospodarstwa domowego, artykuły wyposażenia domu oraz przybory i naczynia kuchenne, sprzęt sportowy,

turystyczny i rekreacyjny, nośniki danych zapisane i bez zapisu, gry i zabawki, artykuły dla dzieci, artykuły dekoracyjne, odzież i akcesoria odzieżowe, obuwie i nakrycia głowy, produkty spożywcze i napoje, wyroby alkoholowe i tytoniowe, biżuteria, publikacje drukowane; przetwarzanie danych, **36** usługi finansowe, analizy i zestawienia finansowe, usługi informacyjne dotyczące finansów, usługi w zakresie handlu papierami wartościowymi, handel nieruchomościami oraz pośrednictwo ubezpieczeniowe; sponsorowanie finansowe, **37** usługi w zakresie instalacji sprzętu komputerowego oraz sprzętu telekomunikacyjnego, naprawy oraz konserwacja sprzętu komputerowego i sprzętu telekomunikacyjnego, informacja o naprawach, **38** usługi telekomunikacyjne w zakresie transmisji dźwięku, obrazu, dokumentów i danych również drogą elektroniczną, kablową, bezprzewodową i satelitarną; nadawanie programów radiowych i telewizyjnych za pośrednictwem Internetu, przez satelity i bezprzewodowo, transmisje strumieniowe audio i video, łączność za pośrednictwem terminali komputerowych; usługi poczty elektronicznej, usługi chat room i ogłoszeń elektronicznych (bulletin boards), usługi wyszukiwarki internetowej, w tym w zakresie wyszukiwania danych w bazach danych, umożliwianie dostępu do sieci telekomunikacyjnych i komputerowych, umożliwianie dostępu do komputerowych baz danych, łączność bezprzewodowa, usługi agencji informacyjnych w zakresie informacji, wiadomości i aktualności, wypożyczanie sprzętu telekomunikacyjnego; zbieranie i rozpowszechnianie informacji i danych bezpośrednio z baz danych bądź poprzez Internet; usługi portalu internetowego obejmujące takie usługi świadczone przez portal internetowy, jak: przesyłanie za pośrednictwem Internetu informacji tekstowych, obrazowych i dźwiękowych z zakresu wiadomości bieżących, hobby, rozrywki i sportu, obsługa internetowych forów dyskusyjnych, obsługa komunikatorów internetowych; usługi w zakresie przekazu wydawnictw prasowych za pomocą sieci telekomunikacyjnych, sieci komputerowych, łączy satelitarnych oraz innych środków łączności, **39** usługi pośrednictwa turystycznego w zakresie organizowania podróży, rezerwacji miejsc na podróż, organizowania rejsów wycieczkowych; magazynowanie dokumentów i zbiorów informatycznych, informacja turystyczna, informacja o wypożyczaniu pojazdów, informacja transportowa, **41** usługi edukacyjne, organizowanie i prowadzenie spotkań, konferencji, wykładów, warsztatów, seminariów i sympozjów na temat danych komputerowych oraz sprzętu komputerowego, oprogramowania komputerowego i Internetu oraz prowadzenie szkoleń w zakresie projektowania, rozbudowywania, instalacji, stosowania, konserwacji i napraw programów komputerowych, baz danych oraz sprzętu do przetwarzania tekstów i sprzętu komputerowego; prezentacja wiadomości, tekstów i danych zawierających obrazy, grafikę, dźwięk, tekst lub treści audio-wizualne dla celów edukacyjnych lub rozrywkowych; publikacja tekstów innych niż reklamowe, publikacje elektroniczne on-line, fotoreportaż, dostarczanie rozrywki za pośrednictwem Internetu, w tym gier on-line, filmów, muzyki oraz programów sportowych i kulturalnych, informacja o rozrywce, edukacji, hobby, w tym z dziedziny nauki, techniki, edukacji, sportu, kultury i rozrywki, informacja o sporcie, kulturze i zagadnieniach dotyczących stylu życia; produkcja, obsługa i prezentacja konkursów, zawodów, gier i quizów dla celów edukacyjnych i rozrywkowych; usługi elektronicznych zbiorów bibliotecznych, sponsorowanie konkursów, zawodów, gier i quizów polegające na fundowaniu nagród, **42** usługi komputerowe, w tym usługi w zakresie instalacji oprogramowania komputerowego oraz programowania komputerowego, programowanie systemów komputerowych, administrowanie serwerami komputerowymi, tworzenie i konserwacja stron internetowych dla osób trzecich, projektowanie internetowych stron własnych osób trzecich, umieszczanie i utrzymywanie na własnych serwerach witryn internetowych osób trzecich (hosting), tworzenie indeksów informacji, witryn i innych źródeł dostępnych w sieciach komputerowych, komputerowe zabezpieczanie przeciwwirusowe i antyspamowe, zabezpieczanie systemów teleinformatycznych przed nieupoważnionym dostępem, projektowanie, rozbudowywanie i uaktualnianie sprzętu komputerowego i oprogramowania komputerowego, konserwacja oprogramowania komputerowego, czasowe udostępnianie on-line oprogramowania komputerowego, informacja on-line dotycząca komputerów, oprogramowania komputerowego, nauki i techniki; udostępnianie serwisów internetowych umożliwiających komunikację, konwersację i wymianę poglądów pomiędzy osobami trzecimi, a także udostępnianie i przechowywanie przez osoby trzecie tekstów, informacji, danych i plików elektronicznych zawierających obrazy, grafikę, dźwięk, tekst

lub treści audiowizualne, **45** usługi pośrednictwa w zawieraniu znajomości przez Internet, umożliwianie samoprezentacji w celu nawiązania kontaktów towarzyskich (social networking) w Internecie.

(111) **237239** (220) 2009 11 09 (210) 362693

(151) 2011 03 02 (441) 2010 02 15

(732) KISIELEWSKI spółka cywilna G. Kisielewski, M. Kisielewska, Z. Czerniewicz, Poznań, PL.

(540) Soundfinder

(510), (511) **09** mikrofony, systemy bezprzewodowe estradowe, sprzęt nagłośnieniowy.

(111) **237240** (220) 2009 11 12 (210) 362806

(151) 2011 03 02 (441) 2010 02 15

(732) INTER ALNET ADAM ALBIŃSKI, Warszawa, PL.

(540)



Kolor znaku: niebieski, szary, zielony

(531) 26.11.3, 26.11.9, 27.5.1, 29.1.13

(510), (511) **09** urządzenia projekcyjne, projektory, ekrany projekcyjne, lampy do projektorów, epidiaskopy, głośniki, kolumny głośnikowe, zestawy głośnikowe, urządzenia do odtwarzania dźwięku i obrazu, głośniki samochodowe, projektory współpracujące z komputerem, kable do projektorów, komputerów i urządzeń peryferyjnych do komputerów, komputerowe urządzenia peryferyjne, uchwyty do mocowania projektorów, stojaki przeznaczone do mocowania projektorów, statywy do mocowania projektorów, stacjonarne i przenośne odtwarzacze audio, video i multimedialne, samochodowe odtwarzacze audio video, DVD, przenośne odtwarzacze video, przenośne i stacjonarne odtwarzacze plików MP3 i MP4, przenośne i stacjonarne nagrywarki DVD, CD, słuchawki, słuchawki bezprzewodowe, elektroniczne tablice interaktywne, wizualizery, komputery, komputery przenośne, laptopy, drukarki, dyski twarde, pamięci przenośne do komputerów, nośniki danych analogowe, cyfrowe, optyczne, pamięci przenośne, zapisane nośniki danych, magnetyczne i optyczne nośniki danych, złącza do kabli komputerowych, monitory, uchwyty do mocowania telewizorów, ekranów i projektorów, zestawy kina domowego, telewizory, urządzenia przeznaczone do rozrywki, przystosowane wyłącznie do odbiorników telewizyjnych, modemy telefoniczne i internetowe, urządzenia do zdalnego sterowania urządzeniami elektronicznymi (piloty uniwersalne), odbiorniki radiowe, notesy elektroniczne, nagrane oprogramowanie komputerowe, programy komputerowe, gry komputerowe, telefony, telefony przenośne, telefony komórkowe i wyposażenie do nich, karty telefoniczne magnetyczne, karty telefoniczne procesorowe, telefoniczne słuchawki, telefoniczne słuchawki bezprzewodowe, aparaty fotograficzne, cyfrowe aparaty fotograficzne, kamery video cyfrowe i analogowe, **35** usługi prowadzenia hurtowni, sklepu, sklepu internetowego, sklepu wysyłkowego oraz sprzedaż towarów: urządzenia projekcyjne, projektory, ekrany projekcyjne, lampy do projektorów, epidiaskopy, głośniki, projektory współpracujące z komputerem, kable do projektorów, komputerów i urządzeń peryferyjnych do komputerów, komputerowe urządzenia peryferyjne, uchwyty do mocowania projektorów, meble przeznaczone do mocowania projektorów, stoły do mocowania projektorów, odtwarzacze audio, video i multimedialne, elektroniczne tablice interaktywne, wizualizery, zestawy kina domowego, komputery, komputery przenośne, laptopy, drukarki, dyski twarde, pamięci przenośne do komputerów, nośniki danych, zapisane nośniki danych, pamięci przenośne, magnetyczne i optyczne nośniki danych, złącza do kabli komputerowych, notesy elektroniczne, nagrane oprogramowanie komputerowe, programy komputerowe, gry komputerowe, telefony, telefony przenośne, telefony komórkowe i wyposażenie do nich, słuchawki, słuchawki bezprzewodowe, telewizory, urządzenia przeznaczone do rozrywki, przystosowane wyłącznie do odbiorników telewizyjnych, **42** doradztwo w zakresie oprogramowania komputerowego, instalacja oprogramowania komputerowego, doradztwo w zakresie sprzętu komputerowego, doradztwo w zakresie kompletacji sprzętu

komputerowego i sprzętu projekcyjnego, projektowanie stron internetowych, utrzymywanie i tworzenie stron internetowych dla osób trzecich, wypożyczanie sprzętu komputerowego i projekcyjnego.

(111) **237241** (220) 2009 11 12 (210) 362807
 (151) 2011 04 11 (441) 2010 02 15
 (732) INTER ALNET ADAM ALBIŃSKI, Warszawa, PL.
 (540)



Kolor znaku: czarny, ciemnoniebieski

(531) 26.3.2, 26.3.4, 27.5.1, 29.1.12
 (510), (511) **09** urządzenia projekcyjne, projektory, ekrany projekcyjne, lampy do projektorów, epidiaskopy, głośniki, projektory współpracujące z komputerem, kable do projektorów, komputerów i urządzeń peryferyjnych do komputerów, komputerowe urządzenia peryferyjne, uchwyty do mocowania projektorów, stojaki przeznaczone do mocowania projektorów, statywy do mocowania projektorów, odtwarzacze audio, video i multimedialne, elektroniczne tablice interaktywne, wizualizery, zestawy kina domowego, komputery, komputery przenośne, laptopy, drukarki, dyski twarde, pamięci przenośne do komputerów, nośniki danych, zapisane nośniki danych, pamięci przenośne, magnetyczne i optyczne nośniki danych, złącza do kabli komputerowych, notesy elektroniczne, nagrane oprogramowanie komputerowe, programy komputerowe, gry komputerowe, telefony, telefony przenośne, telefony komórkowe i wyposażenie do nich, telewizory, urządzenia przeznaczone do rozrywki, przystosowane wyłącznie do odbiorników telewizyjnych, **35** usługi prowadzenia hurtowni, sklepu, sklepu internetowego, sklepu wysyłkowego oraz sprzedaż towarów: urządzenia projekcyjne, projektory, ekrany projekcyjne, lampy do projektorów, epidiaskopy, głośniki, projektory współpracujące z komputerem, kable do projektorów, komputerów i urządzeń peryferyjnych do komputerów, komputerowe urządzenia peryferyjne, uchwyty do mocowania projektorów, meble przeznaczone do mocowania projektorów, stoły do mocowania projektorów, odtwarzacze audio, video i multimedialne, elektroniczne tablice interaktywne, wizualizery, zestawy kina domowego, komputery, komputery przenośne, laptopy, drukarki, dyski twarde, pamięci przenośne do komputerów, nośniki danych, zapisane nośniki danych, pamięci przenośne, magnetyczne i optyczne nośniki danych, złącza do kabli komputerowych, notesy elektroniczne, nagrane oprogramowanie komputerowe, programy komputerowe, gry komputerowe, telefony, telefony przenośne, telefony komórkowe i wyposażenie do nich, telewizory, urządzenia przeznaczone do rozrywki, przystosowane wyłącznie do odbiorników telewizyjnych, **42** doradztwo w zakresie oprogramowania komputerowego, instalacja oprogramowania komputerowego, doradztwo w zakresie sprzętu komputerowego, doradztwo w zakresie kompletacji sprzętu komputerowego i sprzętu projekcyjnego, projektowanie stron internetowych, utrzymywanie i tworzenie stron internetowych dla osób trzecich, wypożyczanie sprzętu komputerowego i projekcyjnego.

(111) **237242** (220) 2009 11 12 (210) 362808
 (151) 2011 04 11 (441) 2010 02 15
 (732) INTER ALNET ADAM ALBIŃSKI, Warszawa, PL.
 (540)

InterAlnet

Kolor znaku: czarny, niebieski

(531) 27.5.1, 29.1.12
 (510), (511) **09** urządzenia projekcyjne, projektory, ekrany projekcyjne, lampy do projektorów, epidiaskopy, głośniki, kolumny głośnikowe, zestawy głośnikowe, urządzenia do odtwarzania dźwięku i obrazu, głośniki samochodowe, projektory współpracujące z komputerem, kable do projektorów, komputerów i urządzeń peryferyjnych do komputerów, komputerowe urządzenia peryferyjne, uchwyty do mocowania projektorów, statywy przeznaczone do mocowania projektorów, stojaki do mocowania projektorów, stacjonar-

ne i przenośne odtwarzacze audio, video i multimedialne, samochodowe odtwarzacze audio, video, DVD, przenośne odtwarzacze video, przenośne i stacjonarne odtwarzacze plików MP3 i MP4, przenośne i stacjonarne nagrywarki DVD CD, słuchawki, słuchawki bezprzewodowe, elektroniczne tablice interaktywne, wizualizery, komputery, komputery przenośne, laptopy, drukarki, dyski twarde, pamięci przenośne do komputerów, nośniki danych analogowe, cyfrowe, optyczne, pamięci przenośne, zapisane nośniki danych, magnetyczne i optyczne nośniki danych, złącza do kabli komputerowych, monitory, uchwyty do mocowania telewizorów, ekranów i projektorów, zestawy kina domowego, telewizory, urządzenia przeznaczone do rozrywki, przystosowane wyłącznie do odbiorników telewizyjnych, modemy telefoniczne i internetowe, urządzenia do zdalnego sterowania urządzeniami elektronicznymi (piloty uniwersalne), odbiorniki radiowe, notesy elektroniczne, nagrane oprogramowanie komputerowe, programy komputerowe, gry komputerowe, telefony, telefony przenośne, telefony komórkowe i wyposażenie do nich, karty telefoniczne magnetyczne, karty telefoniczne procesorowe, telefoniczne słuchawki, telefoniczne słuchawki bezprzewodowe, aparaty fotograficzne, cyfrowe aparaty fotograficzne, kamery video cyfrowe i analogowe, **35** usługi prowadzenia hurtowni, sklepu, sklepu internetowego, sklepu wysyłkowego w celu sprzedaży towarów: sprzęt gospodarstwa domowego, urządzenia projekcyjne, projektory, ekrany projekcyjne, lampy do projektorów, epidiaskopy, głośniki, projektory współpracujące z komputerem, kable do projektorów, komputerów i urządzeń peryferyjnych do komputerów, komputerowe urządzenia peryferyjne, uchwyty do mocowania projektorów, meble przeznaczone do mocowania projektorów, stoły do mocowania projektorów, odtwarzacze audio, video i multimedialne, elektroniczne tablice interaktywne, wizualizery, zestawy kina domowego, komputery, komputery przenośne, laptopy, drukarki, dyski twarde, pamięci przenośne do komputerów, nośniki danych, zapisane nośniki danych, pamięci przenośne, magnetyczne i optyczne nośniki danych, złącza do kabli komputerowych, notesy elektroniczne, nagrane oprogramowanie komputerowe, programy komputerowe, gry komputerowe, telefony, telefony przenośne, telefony komórkowe i wyposażenie do nich, słuchawki, słuchawki bezprzewodowe, telewizory, urządzenia przeznaczone do rozrywki, przystosowane wyłącznie do odbiorników telewizyjnych, urządzenia do zdalnego sterowania urządzeniami elektronicznymi (piloty uniwersalne), odbiorniki radiowe, karty telefoniczne magnetyczne, karty telefoniczne procesorowe, telefoniczne słuchawki, telefoniczne słuchawki bezprzewodowe, aparaty fotograficzne, cyfrowe aparaty fotograficzne, kamery video cyfrowe i analogowe, usługi agencji importowo-exportowej, usługi w zakresie reklamy, organizowanie wystaw i targów w celach handlowych i reklamowych, usługi polegające na rejestracji, transkrypcji, tworzeniu, kompilacji, systematyzacji informacji pisemnej lub utrwalonej na nośnikach informacji, zbieranie i opracowywanie danych statystycznych, tworzenie i udostępnianie baz danych, zarządzanie komputerowymi bazami danych, pozyskiwanie danych do baz danych, komputerowe zarządzanie plikami, zarządzanie zbiorami informacyjnymi wyszukiwanie informacji w bazach danych, analizy i badania rynku artykułów gospodarstwa domowego i sprzętu audio i video, doradztwo w zarządzaniu działalnością gospodarczą, **38** umożliwianie łączności poprzez terminale komputerowe, dostarczanie poczty elektronicznej, przydzielanie dostępu do baz danych, usługi operatora sieciowego, usługi przesyłania informacji, przesyłanie informacji tekstowej i obrazowej za pomocą komputera, umożliwianie połączenia ze światową siecią komputerową, udostępnianie czasu dostępu do sieci Internet, usługi udostępniania dostępu do krajowych i międzynarodowych serwerów i portali internetowych, udostępnianie internetowego forum dyskusyjnego, **42** doradztwo w zakresie oprogramowania komputerowego, analiza systemów komputerowych, instalacja oprogramowania komputerowego, doradztwo w zakresie sprzętu komputerowego, doradztwo w zakresie kompletacji sprzętu komputerowego i sprzętu projekcyjnego współpracującego z komputerami, wypożyczanie sprzętu komputerowego i projekcyjnego, projektowanie stron internetowych, utrzymywanie i tworzenie stron internetowych dla osób trzecich, prowadzenie serwisów i portali internetowych, prowadzenie i udostępnianie serwisów i portali internetowych.

(111) **237243** (220) 2009 11 25 (210) 363325
 (151) 2011 02 22 (441) 2010 03 01

(732) Netiolog Spółka z ograniczoną odpowiedzialnością, Warszawa, PL.

(540) Netiolog

(510), (511) **35** usługi reklamowe za pośrednictwem sieci komputerowych, administrowanie sklepami internetowymi, usługi pokazów towarów na portalu internetowym nie w celach sprzedaży, przegląd prasy-usługi zamieszczania artykułów z gazet na portalu internetowym, **38** przesyłanie informacji tekstowych i obrazowych przez internet, **41** nauczanie, kształcenie, rozrywka, działalność sportowa i kulturalna, prowadzenie portalu internetowego prezentującego treści o charakterze edukacyjnym, rozrywkowym oraz informacyjnym, publikacja gazet, czasopism oraz magazynów on-line, publikowanie w internecie artykułów, książek i periodyków, tworzenie i publikowanie fotoreportaży, publikowanie na portalu internetowym artykułów o charakterze edukacyjnym, publikowanie na portalu internetowym informacji związanych z kulturą i sztuką (także bazy danych placówek kulturalnych oraz repertuaru i imprez), publikowanie na portalu informacyjnym publikacji związanych ze sportem, doradztwo zawodowe świadczone na portalu internetowym, informacja o rekreacji i wypoczynku świadczona poprzez portal internetowy, obsługa gier on-line, organizowanie konkursów piękności, usługi rezerwacji miejsc na imprezy kulturalne i sportowe, usługi rezerwacji miejsc w placówkach kulturalnych i rozrywkowych świadczone przez internet, **42** projektowanie stylu i struktur stron internetowych, graficzne opracowywanie stron www, doradztwo w zakresie systemów informatycznych, sprzętu komputerowego, internetu, administrowanie stronami komputerowymi (sieciowymi), porady z zakresu dekoracji wnętrz, konwersja danych lub dokumentów na formę elektroniczną, porady w zakresie mody i stylistyki, usługi udostępniania prognoz pogody.

(111) **237244** (220) 2009 11 25 (210) 363332

(151) 2011 03 21 (441) 2010 03 01

(732) „GRUPA FESTA” RUSZTOWANIA Renata Przybylska, Ostrów Wielkopolski, PL.

(540)



(531) 27.5.1

(510), (511) **06** rusztowania metalowe, ogrodzenia metalowe, bramy metalowe, przenośne konstrukcje metalowe, materiały konstrukcyjne metalowe, **37** instalowanie drzwi i okien, izolowanie budynków, malowanie, montaż rusztowań, murowanie, tapetowanie, tynkowanie, wynajem sprzętu budowlanego.

(111) **237245** (220) 2009 12 08 (210) 363861

(151) 2011 05 17 (441) 2010 03 15

(732) Opolski Klub Sportowy „ODERKA”, Opole, PL.

(540)



Kolor znaku: granatowy, żółty, czerwony

(531) 3.7.1, 24.1.5, 24.13.2, 27.5.1, 29.1.13

(510), (511) **35** agencje reklamowe, aukcje i przetargi publiczne, doradztwo w zakresie działalności gospodarczej, dystrybucja materiałów reklamowych, materiały reklamowe, ogłoszenia reklamowe, public relations, reklama, reklama billboardowa, reklama prasowa, internetowa, radiowa i telewizyjna, **41** imprezy sportowe, informacja o rekreacji, kluby zdrowia, kultura fizyczna, organizowanie obozów sportowych, organizowanie zawodów sportowych, usługi reporter-

skie, wypożyczanie sprzętu sportowego, wynajmowanie stadionów, usługi dystrybucji biletów.

(111) **237246** (220) 2009 12 09 (210) 363906

(151) 2011 01 03 (441) 2010 03 15

(732) novaglas Maksymilian Rejman, Bujaków, PL.

(540)



Kolor znaku: zielony, czarny

(531) 26.13.1, 27.5.1, 29.1.12

(510), (511) **06** osprzęt metalowy do mocowania daszków zewnętrznych, okucia i złącza ze stali nierdzewnej do przeszklonych konstrukcji przestrzennych, **19** przeszklone konstrukcje przestrzenne w obramowaniu i łączone bez obramowania, **20** okucia i złącza z tworzyw sztucznych do przeszklonych konstrukcji przestrzennych, osprzęt niemetalowy do mocowania daszków zewnętrznych i osprzęt niemetalowy do drzwi.

(111) **237247** (220) 2009 12 14 (210) 364050

(151) 2011 03 10 (441) 2010 03 29

(732) JEREMYWEST Jarosław Adamski, Głęboka, PL.

(540)



Kolor znaku: czerwony

(531) 26.1.2, 27.5.1, 27.5.21, 29.1.1

(510), (511) **01** płyny hamulcowe i hydrauliczne, płyny do chłodnic, do spryskiwaczy samochodowych, **03** preparaty do pielęgnacji samochodów, szampony, pasty, środki czyszczące do samochodów, środki do nadawania połysku, środki do polerowania, płyny do spryskiwaczy, odświeżacze do samochodów, kosmetyki, płyny, proszki, mydła do mycia i pielęgnacji ciała, produkty chemii gospodarczej, płyny i preparaty, mydła, proszki, do prania, płyny i inne preparaty do mycia naczyń.

(111) **237248** (220) 2009 12 28 (210) 364568

(151) 2011 02 10 (441) 2010 04 12

(732) Przedsiębiorstwo Handlowe „ROLPOL” Janusz Kasprzak, Kowanówko, PL.

(540)



Kolor znaku: żółty, zielony, czarny, biały

(531) 3.4.18, 26.4.2, 26.4.18, 27.5.1, 29.1.14

(510), (511) **31** pasze dla zwierząt tucznych, pasze.

(111) **237249** (220) 2010 01 08 (210) 364864

(151) 2011 04 20 (441) 2010 04 12

(732) BOIRON Spółka z ograniczoną odpowiedzialnością, Piaseczno, PL.

(540) NA KAŻDY KASZEL NA KAŻDĄ KIESZEŃ

(510), (511) **05** syrop na kaszel.

(111) **237250** (220) 2010 01 12 (210) 364999
 (151) 2011 02 23 (441) 2010 04 26
 (732) Działalność Doradcza Marek Rudziński, Warszawa, PL.

(540) BRAIN TRACKING

(510), (511) **09** urządzenia i przyrządy: naukowe, żeglarskie, geodezyjne, fotograficzne, kinematograficzne, optyczne, wagowe, pomiarowe, sygnalizacyjne, kontrolne, do ratowania życia, do celów dydaktycznych; urządzenia i przyrządy elektryczne przewodzące, przełączające, transformujące, akumulatorowe i kontrolno-sterujące; urządzenia do nagrywania, transmisji lub reprodukcji dźwięku lub obrazu; magnetyczne nośniki danych, płyty (dyski) z nagraniami; automaty sprzedające i mechanizmy do urządzeń uruchamianych przez wrzucenie monety; kasy sklepowe, maszyny liczące, sprzęt przetwarzający dane i komputery; urządzenia do gaszenia ognia; oprogramowanie komputerowe (nagrane), programy komputerowe (software ładowalny), **10** aparatura i instrumenty medyczne, urządzenia diagnostyczne, urządzenia do badań medycznych, **35** badania rynku; badania opinii publicznej; badania marketingowe; doradztwo w zakresie reklamy; doradztwo w zakresie działań marketingowych; usługi reklamowe; przygotowywanie reklam dla osób trzecich; opracowywanie planów kampanii reklamowych; usługi agencji reklamowej; przygotowywanie i obróbka tekstów reklamowych; wykonywanie prezentacji multimedialnych w celach reklamowych; przygotowywanie akcji promocyjnych; publikowanie tekstów reklamowych; promocja sprzedaży; badania i ekspertyzy w dziedzinie działalności gospodarczej; analizy i prognozy ekonomiczne.

(111) **237251** (220) 2010 02 04 (210) 365926
 (151) 2011 03 04 (441) 2010 05 10
 (732) Radio ESKA Spółka Akcyjna, Warszawa, PL.

(540) CZAS NA HITY

(510), (511) **09** dyski do rejestracji dźwięku, dyski kompaktowe [CD-ROM-y], dyski optyczne, dyskietki, hologramy, kasety wideo, lasery nie do celów medycznych, magnetowidy, nadajniki sygnałów elektronicznych, odtwarzacze płyt DVD, odtwarzacze płyt kompaktowych, osobiste urządzenia stereofoniczne, płyty fonograficzne, programy komputerowe nagrane, radia [aparaty radiowe], radia samochodowe, radio pagery, taśmy wideo, telefony przenośne, urządzenia do rejestrowania dźwięku, urządzenia telewizyjne, **16** afisze, plakaty, albumy, broszury, czasopisma, gazety, kalendarze, reprodukcje graficzne, książki, rysunki, katalogi, **35** prowadzenie usług w zakresie: badania opinii, rozprowadzania i dystrybucji materiałów reklamowych-próbek, druków, prospektów, broszur, reklamy za pośrednictwem sieci komputerowej, reklamy radiowej, reklamy telewizyjnej, reklamy filmowej, reklamy prasowej, reklamy korespondencyjnej, rozpowszechniania ogłoszeń reklamowych, publikowania tekstów reklamowych, informacji handlowej, pokazów towarów, organizowania wystaw w celach handlowych lub reklamowych, pokazów towarów, promocji sprzedaży dla osób trzecich, wyszukiwania informacji w plikach komputerowych dla osób trzecich, zarządzania zbiorami informatycznymi, **38** prowadzenie usług w zakresie: emisji i transmisji radiowej, emisji i transmisji telewizyjnej, przekazów satelitarnych, poczty elektronicznej, przesyłania informacji i wiadomości, transmisji programów radiowych i telewizyjnych, przesyłania informacji tekstowej i obrazowej przy pomocy komputerów, rozpowszechniania programów radiowych i telewizyjnych, prowadzenia agencji informacyjnych dotyczących zbierania i przekazywania wiadomości, **41** prowadzenie usług w zakresie: edukacji z zakresu obsługi komputerów, edukacji z zakresu obsługi połączeń internetowych, organizowania konkursów edukacyjnych lub rozrywkowych, organizowania wystaw z dziedziny kultury lub edukacji, nauczania, rozrywki radiowej, rozrywki telewizyjnej, montażu programów radiowych lub telewizyjnych, produkcji tematycznych lub specjalistycznych słuchowisk lub widowisk, produkcji filmów, usług studia nagrań, fotoreportaży, obsługi konferencji i kongresów, informacji o imprezach rozrywkowych i rekreacji, publikowania książek, pisanie scenariuszy, mikro-wydawnictwa, wypożyczania nagrań wideo i dźwiękowych.

(111) **237252** (220) 2010 02 04 (210) 365935
 (151) 2011 05 11 (441) 2010 05 10
 (732) 360° Spółka z ograniczoną odpowiedzialnością, Warszawa, PL.

(540)



Kolor znaku: biały, ciemnoniebieski, jasnoniebieski, czerwony

(531) 26.13.25, 27.5.1, 29.1.13

(510), (511) **25** odzież, obuwie, nakrycia głowy, **35** reklama; zarządzanie w działalności handlowej; administrowanie działalności handlowej; prace biurowe, **39** transport; pakowanie i składowanie towarów; organizowanie podróży, **41** nauczanie; kształcenie; rozrywka; usługi sportowe i kulturalne, **43** usługi zaopatrzenia w żywność i napoje; tymczasowe zakwaterowanie.

(111) **237253** (220) 2010 02 05 (210) 366000
 (151) 2011 03 17 (441) 2010 05 10

(732) AutoR Komputerowe Systemy Inżynierskie

Spółka z ograniczoną odpowiedzialnością, Warszawa, PL.

(540) autor komputerowe systemy inżynierskie

(510), (511) **35** zarządzanie obiegiem informacji i dokumentów, zarządzanie informacją o produkcie, odtwarzanie i/lub systematyzacja informacji komputerowych baz danych, sortowanie danych w bazach komputerowych, skomputeryzowane zarządzanie plikami, kompilacja informacji do komputerowych baz danych, zgrupowanie na rzecz osób trzecich towarów z branży informatycznej, sprzętu komputerowego i oprogramowania komputerowego pozwalające nabywcy wygodnie oglądać oraz kupować te towary; w sklepie, w hurtowni, z katalogu różnych artykułów, na stronie internetowej, za pośrednictwem usługi elektronicznej, wykorzystując zamówienie korespondencyjne, używając środków telekomunikacji oraz usługi pośrednictwa w powyższym zakresie, informacja o powyższych usługach, **37** instalowanie, konserwacja i naprawy sprzętu komputerowego, informacja o powyższych usługach, **41** publikowanie książek, publikowanie tekstów innych niż reklamowe, publikacje elektroniczne on-line książek i periodyków, edukacja, informacja o edukacji, nauczanie, nauczanie korespondencyjne, szkolenia, konsultacje techniczne i merytoryczne, organizowanie wystaw z dziedziny edukacji, kształcenie praktyczne, porady w zakresie edukacji, organizowanie i prowadzenie zjazdów, sympozjów, konferencji, informacja o powyższych usługach, **42** tworzenie systemów projektowania inżynierskiego, pomoc w utrzymaniu i rozwoju produktywności systemów projektowania inżynierskiego, analizy eksploatacji systemów projektowania inżynierskiego, doradztwo w zakresie sprzętu komputerowego i oprogramowania, wsparcie w zakresie wdrożenia, eksploatacji i rozwoju oprogramowania komputerowego, wsparcie techniczne w zakresie konserwacji, eksploatacji sprzętu komputerowego, aktualizacja oprogramowania komputerowego, programowanie systemów komputerowych, projektowanie inżynierskie, projektowanie systemów komputerowych oraz oprogramowania komputerowego, konserwacja oprogramowania komputerowego, wypożyczanie komputerów i oprogramowania komputerowego, opracowywanie wyszukiwarek komputerowych, hosting, tworzenie stron internetowych dla osób trzecich, usługi komputerowe w zakresie ochrony antywirusowej, ekspertyzy, opinie w zakresie systemów i oprogramowania komputerowego, informacja o powyższych usługach.

(111) **237254** (220) 2010 02 08 (210) 366026
 (151) 2011 05 13 (441) 2010 05 24

(732) REMONDIS MEDISON Spółka z ograniczoną odpowiedzialnością, Bytom, PL.

(540)



Kolor znaku: biały, niebieski, szary

(531) 26.2.1, 26.3.4, 27.5.1, 29.1.13

(510), (511) **35** prowadzenie sklepu z następującymi towarami: opakowania na odpady, **39** odbiór i transport odpadów, **42** doradztwo i konsulting w zakresie ochrony środowiska.

(111) **237255** (220) 2010 02 09 (210) 366074
(151) 2011 05 13 (441) 2010 05 24

(732) PRZEDSIĘBIORSTWO PRODUKCYJNO-USŁUGOWO-HANDLOWE „NATKO” Hieronim Zborek, Bielsko-Biała, PL.
(540)



Kolor znaku: ciemnozielony, biały, zielony

(531) 6.1.2, 27.5.1, 29.1.12

(510), (511) **03** kosmetyki, kremy, balsamy do skóry.

(111) **237256** (220) 2010 02 10 (210) 366140
(151) 2011 02 22 (441) 2010 05 24

(732) Studio Online Spółka z ograniczoną odpowiedzialnością, Warszawa, PL.
(540)



Kolor znaku: pomarańczowy, biały, czarny, fioletowy

(531) 2.9.4, 27.5.1, 29.1.14

(510), (511) **35** edytorskie usługi w dziedzinie reklamy, sondaże opinii, reklama, reklama za pośrednictwem sieci komputerowej, rozpowszechnianie materiałów reklamowych, tworzenie reklamowych i sponsorowanych tekstów, wynajmowanie przestrzeni reklamowej, **38** prowadzenie portalu internetowego, udostępnianie Internetu dla forum dyskusyjnego, poczta elektroniczna, przydzielanie dostępu do baz danych, usługi dostarczania informacji on-line z komputerowych baz danych, rozpowszechnianie programów telewizyjnych i radiowych oraz publikacji prasowych i portalowych za pośrednictwem sieci informatycznej-Internetu, przesyłanie wiadomości i obrazu przy pomocy komputera, **41** informacja o imprezach rozrywkowych, informacja o rekreacji, organizowanie konkursów edukacyjnych lub rozrywkowych, sondaży i quizów za pośrednictwem Internetu, produkcja filmów, produkcja filmów na taśmach wideo, publikowanie tekstów innych niż teksty reklamowe, rozrywka, **45** zarządzanie prawami autorskimi, licencjonowanie własności intelektualnej.

(111) **237257** (220) 2010 02 10 (210) 366141
(151) 2011 02 22 (441) 2010 05 24

(732) Studio Online Spółka z ograniczoną odpowiedzialnością, Warszawa, PL.
(540) SZUFLA

(510), (511) **35** edytorskie usługi w dziedzinie reklamy, sondaże opinii, reklama, reklama za pośrednictwem sieci komputerowej, rozpowszechnianie materiałów reklamowych, tworzenie reklamowych i sponsorowanych tekstów, wynajmowanie przestrzeni reklamowej, **38** prowadzenie portalu internetowego, udostępnianie Internetu dla forum dyskusyjnego, poczta elektroniczna, przydzielanie dostępu do baz danych, usługi dostarczania informacji on-line z komputerowych baz danych, rozpowszechnianie programów telewizyjnych i radiowych oraz publikacji prasowych i portalowych za pośrednictwem sieci informatycznej-Internetu, przesyłanie wiadomości i obrazu przy pomocy komputera, **41** informacja o imprezach rozrywkowych, informacja o rekreacji, organizowanie konkursów edukacyjnych lub rozrywkowych, sondaży i quizów za pośrednictwem Internetu, produkcja filmów, produkcja filmów na taśmach wideo, publikowanie tekstów innych niż teksty reklamowe, rozrywka, **45** zarządzanie prawami autorskimi, licencjonowanie własności intelektualnej.

(111) **237258** (220) 2010 02 17 (210) 366410
(151) 2011 02 22 (441) 2010 05 24

(732) ŁAZUR Spółka Jawna, Kowalowy, PL.
(540)



Kolor znaku: żółty, szary

(531) 26.13.25, 29.1.12

(510), (511) **14** kamienie szlachetne i półszlachetne; biżuteria z metali i kamieni szlachetnych w tym: pierścionki, obrączki, broszki, bransoletki, breloczki, łańcuszki, naszyjniki, spinki do mankietów, klipsy, kolczyki, monety; złoto, srebro i platyna nieprzetworzone lub kute; stopy metali szlachetnych i półszlachetnych; sztabki metali szlachetnych, **35** usługi sprzedaży detalicznej, hurtowej, przy pomocy katalogów i środków komunikacji elektronicznej biżuterii z metali i kamieni szlachetnych, monet, sztabek metali szlachetnych, srebrnych i platynowych sztucców, **40** usługi obróbki metali i kamieni szlachetnych oraz półszlachetnych.

(111) **237259** (220) 2010 02 17 (210) 366411
(151) 2011 02 22 (441) 2010 05 24

(732) ŁAZUR Spółka Jawna, Kowalowy, PL.
(540) ŁAZUR

(510), (511) **14** kamienie szlachetne i półszlachetne; biżuteria z metali i kamieni szlachetnych w tym: pierścionki, obrączki, broszki, bransoletki, breloczki, łańcuszki, naszyjniki, spinki do mankietów, klipsy, kolczyki, monety; złoto, srebro i platyna nieprzetworzone lub kute; stopy metali szlachetnych i półszlachetnych; sztabki metali szlachetnych, **35** usługi sprzedaży detalicznej, hurtowej, przy pomocy katalogów i środków komunikacji elektronicznej biżuterii z metali i kamieni szlachetnych, monet, sztabek metali szlachetnych, srebrnych i platynowych sztucców, **40** usługi obróbki metali i kamieni szlachetnych oraz półszlachetnych.

(111) **237260** (220) 2010 02 17 (210) 366412
(151) 2011 02 22 (441) 2010 05 24

(732) ŁAZUR Spółka Jawna, Kowalowy, PL.
(540) ŁAZUR

(510), (511) **14** kamienie szlachetne i półszlachetne; biżuteria z metali i kamieni szlachetnych w tym: pierścionki, obrączki, broszki, bransoletki, breloczki, łańcuszki, naszyjniki, spinki do mankietów, klipsy, kolczyki, monety; złoto, srebro i platyna nieprzetworzone lub kute; stopy metali szlachetnych i półszlachetnych; sztabki metali szlachetnych, **35** usługi sprzedaży detalicznej, hurtowej, przy pomocy katalogów i środków komunikacji elektronicznej biżuterii z metali i kamieni szlachetnych, monet, sztabek metali szlachetnych, srebrnych i platynowych sztucców, **40** usługi obróbki metali i kamieni szlachetnych oraz półszlachetnych.

(111) **237261** (220) 2010 04 02 (210) 368713
(151) 2011 07 08 (441) 2010 07 05

(732) GRUPA LOTOS Spółka Akcyjna, Gdańsk, PL.
(540) LOTOS „UNA PRO POSTERITATE”

(510), (511) **06** figurki, statuetki z metali nieszlachetnych, **16** artykuły piśmienne; artykuły biurowe; afisze, plakaty; albumy, atlasy; broszury; materiały drukowane; czasopisma; gazety; emblematy, pieczęcie papierowe; etykiety papierowe; formularze; druki, odbitki graficzne; nalepki, naklejki; opakowania z papieru, opakowania z tektury; papier do pakowania; papeteria; pieczęcie; publikacje; przyciski do papieru; przybory do pisania; torebki do pakowania; teczki, skoroszyty; znaczki pocztowe; kartki okolicznościowe, **21** figurki, statuetki z porcelany, terakoty lub szkła, **35** usługi reklamowe na rzecz osób trzecich w zakresie promocji przedsiębiorstw spełniających określone warunki programu wykonywane za pomocą telewizji, radia, mediów elektronicznych, publikacji i prezentacji bezpośrednich; badania w dziedzinie działalności gospodarczej; dystrybucja materiałów re-

klamowych; informacja o działalności gospodarczej, organizowanie wystaw w celach handlowych lub reklamowych; uaktualnianie materiałów reklamowych; pomoc przy zarządzaniu przedsiębiorstwami przemysłowymi lub handlowymi; rozpowszechnianie ogłoszeń reklamowych, **41** organizowanie i prowadzenie konferencji, kongresów, seminariów, sympozjów, zjazdów, konkursów dla inwestorów, przedsiębiorstw, organizacji i osób fizycznych spełniających określone warunki konkursu; organizowanie i prowadzenie konkursów branżowych promujących wybitne osiągnięcia przedsiębiorców, strategicznych partnerów, kontrahentów handlowych, partnerów handlowych, autoryzowanych dystrybutorów handlowych, właścicieli stacji paliw w działalności gospodarczej i wytwórczej oraz osób fizycznych szczególnie zasłużonych dla rozwoju firmy i regionu z wręczaniem nagród w postaci statuetki; publikowanie tekstów innych niż reklamowe; planowanie przebiegu imprez kulturalnych i rozrywkowych; szkolenia.

(111) **237262** (220) 2010 04 14 (210) 369146
 (151) 2011 06 20 (441) 2010 07 19
 (732) GRUPA LOTOS Spółka Akcyjna, Gdańsk, PL.
 (540) W jego tworzeniu brało udział 100 specjalistów i naukowców 1 LOTOS Quazar

(510), (511) **04** oleje do silników benzynowych i wysokoprężnych: mineralne, półsyntetyczne, syntetyczne; pozostałe oleje przemysłowe i oleje technologiczne zawarte w tej klasie, **35** dystrybucja materiałów reklamowych, reklama, promocja i sprzedaż olejów do silników benzynowych i wysokoprężnych: mineralnych, półsyntetycznych, syntetycznych; pozostałych olejów przemysłowych i olejów technologicznych; reklama radiowa, telewizyjna, reklama za pośrednictwem sieci komputerowej, reklama prasowa, rozpowszechnianie materiałów reklamowych, prowadzenie kampanii reklamowych, reklamowo-promocyjnych, prowadzenie programów promocji sprzedaży dla detalicznych i hurtowych kanałów dystrybucji takich jak: stacje paliw, punkty wymiany olejów, warsztaty samochodowe, hurtownie i sklepy z akcesoriami motoryzacyjnymi.

(111) **237263** (220) 2010 04 14 (210) 369147
 (151) 2011 06 20 (441) 2010 07 19
 (732) GRUPA LOTOS Spółka Akcyjna, Gdańsk, PL.
 (540) Doskonale chroni wszystkie 200 ruchomych części silnika 1 LOTOS Quazar

(510), (511) **04** oleje do silników benzynowych i wysokoprężnych: mineralne, półsyntetyczne, syntetyczne; pozostałe oleje przemysłowe i oleje technologiczne zawarte w tej klasie, **35** dystrybucja materiałów reklamowych, reklama, promocja i sprzedaż olejów do silników benzynowych i wysokoprężnych: mineralnych, półsyntetycznych, syntetycznych; pozostałych olejów przemysłowych i olejów technologicznych; reklama radiowa, telewizyjna, reklama za pośrednictwem sieci komputerowej, reklama prasowa, rozpowszechnianie materiałów reklamowych, prowadzenie kampanii reklamowych, reklamowo-promocyjnych, prowadzenie programów promocji sprzedaży dla detalicznych i hurtowych kanałów dystrybucji takich jak: stacje paliw, punkty wymiany olejów, warsztaty samochodowe, hurtownie i sklepy z akcesoriami motoryzacyjnymi.

(111) **237264** (220) 2010 04 14 (210) 369148
 (151) 2011 06 20 (441) 2010 07 19
 (732) GRUPA LOTOS Spółka Akcyjna, Gdańsk, PL.

(540) Został sprawdzony w 750 testach 1 LOTOS Quazar
 (510), (511) **04** oleje do silników benzynowych i wysokoprężnych: mineralne, półsyntetyczne, syntetyczne; pozostałe oleje przemysłowe i oleje technologiczne zawarte w tej klasie, **35** dystrybucja materiałów reklamowych, reklama, promocja i sprzedaż olejów do silników benzynowych i wysokoprężnych: mineralnych, półsyntetycznych, syntetycznych; pozostałych olejów przemysłowych i olejów technologicznych; reklama radiowa, telewizyjna, reklama za pośrednictwem sieci komputerowej, reklama prasowa, rozpowszechnianie materiałów reklamowych, prowadzenie kampanii reklamowych, reklamowo-promocyjnych, prowadzenie programów promocji sprzedaży dla detalicznych i hurtowych kanałów dystrybucji takich jak: stacje paliw, punkty wymiany olejów, warsztaty samochodowe, hurtownie i sklepy z akcesoriami motoryzacyjnymi.

(111) **237265** (220) 2010 04 14 (210) 369149
 (151) 2011 06 20 (441) 2010 07 19
 (732) GRUPA LOTOS Spółka Akcyjna, Gdańsk, PL.
 (540) 750 testów 200 ruchomych części silnika 100 ekspertów 1 LOTOS Quazar

(510), (511) **04** oleje do silników benzynowych i wysokoprężnych: mineralne, półsyntetyczne, syntetyczne; pozostałe oleje przemysłowe i oleje technologiczne zawarte w tej klasie, **35** dystrybucja materiałów reklamowych, reklama, promocja i sprzedaż olejów do silników benzynowych i wysokoprężnych: mineralnych, półsyntetycznych, syntetycznych; pozostałych olejów przemysłowych i olejów technologicznych; reklama radiowa, telewizyjna, reklama za pośrednictwem sieci komputerowej, reklama prasowa, rozpowszechnianie materiałów reklamowych, prowadzenie kampanii reklamowych, reklamowo-promocyjnych, prowadzenie programów promocji sprzedaży dla detalicznych i hurtowych kanałów dystrybucji takich jak: stacje paliw, punkty wymiany olejów, warsztaty samochodowe, hurtownie i sklepy z akcesoriami motoryzacyjnymi.

(111) **237266** (220) 2009 01 15 (210) 350842
 (151) 2011 04 21 (441) 2009 04 27
 (732) WOJAS Spółka Akcyjna, Nowy Targ, PL.
 (540)



Kolor znaku: czerwony, czarny, biały

(531) 26.11.12, 27.5.1
 (510), (511) **25** obuwie, galanteria i akcesoria obuwnicze, obuwie gimnastyczne, obuwie piłkarskie, obuwie plażowe, obuwie sportowe, **35** zgrupowanie na rzecz osób trzecich różnych towarów pozwalające nabywcy wygodnie je oglądać i kupować w sklepie z obuwiem, galanterią i akcesoriami obuwniczymi, reklama, wynajmowanie przestrzeni reklamowej, wynajmowanie nośników reklamowych, **41** usługi związane z organizacją widowisk sportowych i zawodów sportowych, wynajmowanie stadionów, wynajmowanie obiektów sportowych, gimnastyka, kultura fizyczna.

(111) **237267** (220) 2007 03 19 (210) 322774
 (151) 2011 05 17 (441) 2007 06 25
 (732) Przedsiębiorstwo Produkcyjno-Usługowe „POLWENT” Spółka z ograniczoną odpowiedzialnością, Częstochowa, PL.
 (540) POLWENT

(510), (511) **06** druty metalowe, kable metalowe, kable nieelektryczne, przewody metalowe do instalacji wentylacyjnych i klimatyzacyjnych, opaski zaciskowe metalowe do łączenia rur, ciśnieniowe przewody metalowe, metalowe przewody instalacyjne, rury i rurki metalowe, metalowe złączki do rur i kabli, uszczelki i zaciski metalowe, stalowe rury i rurki, **07** chłodnice do silników, reduktory i regulatory ciśnienia, filtry jako części maszyn i silników, filtry jako wkłady do maszyn filtrujących, filtry powietrza chłodnic silników, silniki i turbiny hydrauliczne, instalacje odpylające do czyszczenia, instalacje centralne do odpylania próżniowego, pompy do instalacji grzewczych, instalacje ssące pył, urządzenia do ssania powietrza, turbiny hydrauliczne, wentylatory do silników, maszyny zasysające do celów przemysłowych, dźwigi i podnośniki hydrauliczne, przekładnie do maszyn, przekładnie łańcuchowe i zębate do pojazdów innych niż lądowe, dmuchawy jako maszyny, **17** materiały izolacyjne, taśmy i zaprawy izolacyjne, izolacyjne folie metalowe, filc izolacyjny, papier izolacyjny, izolatory do przewodów elektrycznych i kabli, pierścienie uszczelniające gumowe i wykonane z tworzyw sztucznych, w tym do hydrauliki siłowej i pneumatyki, złączki do rur, żywice syntetyczne, uszczelki, materiały i substancje uszczelniające, taśmy uszczelniające, wełny, waty i włókna do izolacji, **35** usługi sprzedaży hurtowej i detalicznej wyrobów hutniczych, usługi sprzedaży hurtowej i detalicznej motoreduktorów, przekładni i ich części zamiennych, usługi sprzedaży hurtowej i detalicznej w zakresie następujących wyrobów: druty metalowe, kable metalowe, kable nieelektryczne, przewody metalowe do instalacji wentylacyjnych i klimatyzacyjnych, opaski zaciskowe metalowe do łączenia rur, ciśnieniowe przewody metalowe, metalo-

we przewody instalacyjne, rury i rurki metalowe, metalowe złączki do rur i kabli, uszczelki i zaciski metalowe, stalowe rury i rurki, chłodnice do silników, reduktory i regulatory ciśnienia, filtry jako części maszyn i silników, filtry jako wkłady do maszyn filtrujących, filtry powietrza chłodnic silników, silniki i turbiny hydrauliczne, instalacje odpylające do czyszczenia, instalacje centralne do odpylania próżniowego, pompy do instalacji grzewczych, instalacje ssące pył, urządzenia do ssania powietrza, turbiny hydrauliczne, wentylatory do silników, maszyny zasysające do celów przemysłowych, dźwigi i podnośniki hydrauliczne, przekładnie do maszyn, przekładnie łańcuchowe i zębate do pojazdów innych niż lądowe, dmuchawy jako maszyny, materiały izolacyjne, taśmy i zaprawy izolacyjne, izolacyjne folie metalowe, filc izolacyjny, papier izolacyjny, izolatory do przewodów elektrycznych i kabli, pierścienie uszczelniające gumowe i wykonane z tworzyw sztucznych, w tym do hydrauliki siłowej i pneumatyki, złączki do rur, żywice syntetyczne, uszczelki, materiały i substancje uszczelniające, taśmy uszczelniające, wełny, waty i włókna do izolacji, **37** montaż i naprawa systemów wentylacji, klimatyzacji i odpylania, montaż systemów ciepłowniczych, remonty hydrauliki siłowej, instalacja, konserwacja i naprawy maszyn, **42** usługi projektowania systemów wentylacji, klimatyzacji i odpylania, usługi projektowania systemów ciepłowniczych.

(111) **237268** (220) 2008 02 05 (210) 336126
 (151) 2011 02 08 (441) 2008 05 12
 (732) Razem Łatwiej-Tomasz Grzegorzewski, Pabianice, PL.;
 Indywidualna Specjalistyczna Praktyka Lekarska Jacek Rudnicki,
 Szczecin, PL.
 (540)



Kolor znaku: niebieski, czerwony, biały
 (531) 2.9.1, 27.5.1, 29.1.13
 (510), (511) **35** usługi sprzedaży wyrobów farmaceutycznych, medycznych i ortopedycznych, usługi sprzedaży odzieży, bielizny, dodatków do odzieży, ubrań wierzchnich dla kobiet, mężczyzn i dzieci, ubrań specjalistycznych, usługi sprzedaży książek, czasopism, promocja macierzyństwa i karmienia piersią, **41** usługi szkolenia, edukacji, produkcja i rozpowszechnianie filmów i nagrań wideo.
 (551) wspólne prawo ochronne

(111) **237269** (220) 2008 03 04 (210) 337660
 (151) 2011 05 09 (441) 2008 06 09
 (732) EUROPHARMA Sp. z o.o., Mysłowice, PL.
 (540)

euroMedika

(531) 27.5.1
 (510), (511) **03** środki czyszczące, środki myjące, mydła, szampony, środki i materiały do czyszczenia i pielęgnacji zębów, kosmetyki dla ludzi, kosmetyki dla zwierząt, środki do makijażu i demakijażu, środki do pielęgnacji włosów i skóry, środki do trwałej ondulacji, olejki do celów perfumeryjnych i kosmetycznych, perfumy, woda kolońska, woda utleniona do celów kosmetycznych, woda zapachowa, olejki aromatyczne, barwniki do celów kosmetycznych, chusteczki nasączone płynami kosmetycznymi, depilatory, dezodoranty do użytku osobistego, preparaty do golenia, maseczki kosmetyczne, mleczko kosmetyczne, preparaty kosmetyczne do odchudzania, zestawy kosmetyczne, kremy kosmetyczne, maści do celów kosmetycznych, preparaty kosmetyczne do opalania, patyczki z wata do celów kosmetycznych, preparaty do pielęgnacji paznokci, talk kosmetyczny,

wata do celów kosmetycznych, wazelina kosmetyczna, kremy do wybielania skóry, **05** leki dla ludzi, leki weterynaryjne, leki i materiały dentystyczne, żywność dietetyczna dla celów medycznych, odżywki dla dorosłych i dla dzieci, mleko w proszku, lecnizce zioła i mieszanki ziołowe, herbaty ziołowe dla celów medycznych, związki chemiczne i preparaty do celów medycznych, środki bakteriobójcze i grzybobójcze, szczepionki, surowice, materiały do kąpiel i okładów leczniczych, materiały pochodzenia naturalnego do celów farmaceutycznych i leczniczych, kultury mikroorganizmów do celów medycznych, materiały pomocnicze dla celów farmaceutycznych, preparaty medyczne do odchudzania, materiały opatrunkowe, materiały i środki sanitarne i higieniczne do celów medycznych i higieny osobistej, taśmy samoprzylepne do celów medycznych, środki kontrastujące do celów medycznych, chemiczne środki antykoncepcyjne, środki parafarmaceutyczne, antyseptyki, bandaże opatrunkowe, preparaty biologiczne do celów medycznych, preparaty chemiczne do celów farmaceutycznych, chemiczne preparaty do diagnozy ciąży, detergenty do celów medycznych, środki dezynfekcyjne do celów higienicznych, gaza opatrunkowa, herbata lecznicza, lecznicza herbata z ziół, chusteczki nasączone płynami farmaceutycznymi, preparaty farmaceutyczne przeciw łupieżowi, maści lecznicze do celów farmaceutycznych, preparaty do pielęgnacji jamy ustnej, plastry samoprzylepne, podpaski higieniczne, **35** sprzedaż i promocja na rzecz osób trzecich następujących towarów: leki dla ludzi, preparaty farmaceutyczne, środki anestetyczne, szczepionki, surowice, preparaty do sterylizacji, zioła lecznicze, chemiczne środki antykoncepcyjne, bakteriobójcze, czyszczące, dezynfekujące do celów higienicznych, nasenne, oszłamiające, przeciwożarączkowe, przeczyszczające, tamujące krew, preparaty krwiopochodne i krwiozastępcze, płyny infuzyjne, preparaty chemiczne do celów medycznych, farmaceutycznych, preparaty diagnostyczne do celów medycznych, preparaty przeciw pasożytom, preparaty do usuwania grzybic, preparaty przeciw odmrożeniom, preparaty zapobiegające hemoroidom, witaminy i preparaty witaminowe, medyczne środki przeciw poceniu się stóp, żywność lecznicza dla celów dietetycznych, żywność dietetyczna dla celów leczniczych, wyroby cukiernicze dla celów medycznych, preparaty medyczne do odchudzania, jodyna, guma do żucia do celów medycznych, narkotyki dla celów leczniczych, woda utleniona dla celów medycznych, balsamy i maści lecznicze do celów farmaceutycznych, czopki, borowiny i kąpiele lecznicze, chemiczne preparaty do diagnozy ciąży, leki do celów stomatologicznych, amalgamaty dentystyczne, kleje do protez dentystycznych, leki do celów weterynaryjnych, apteczki pierwszej pomocy, materiały opatrunkowe, taśmy przylepne do celów medycznych, tkaniny chirurgiczne, artykuły higieniczne, higieniczne bandaże, majtki, opaski, pieluchy, podpaski, wata, kompresy, plastry do celów leczniczych, przylepce, bandaże elastyczne, gipsowane, higieniczne, opatrunkowe, ortopedyczne, usztywniające, gaza, gaziki, bańki lekarskie, cewniki, dreny, sączki, aparatura i instrumenty chirurgiczne, klamry chirurgiczne, szczypczyki, pincet, lancety, nici chirurgiczne, igły i materiały do zszywania do celów medycznych, nożyce chirurgiczne, rękawice do celów medycznych, stetoskopy, spirometry, kropplomierze do celów medycznych, torby na instrumenty chirurgiczne i lekarstwa, gorsety do celów leczniczych, aparaty do masażu, strzykawki do celów medycznych, termometry do celów medycznych, inhalatory, inkubatory dla noworodków, termofory, irygatory, artykuły ortopedyczne, przyrządy do przemieszczania inwalidów, prezerwatywy, aparaty do pomiaru ciśnienia tętniczego krwi, kule inwalidzkie, kosmetyki, kremy kosmetyczne, kremy wybielające do skóry, maści do celów kosmetycznych, mydła, szampony, pasty, proszki, płyny do zębów, preparaty kosmetyczne do pielęgnacji skóry, produkty perfumeryjne, perfumy i ekstrakty do ich produkcji, olejki aromatyczne, barwniki dla celów kosmetycznych, preparaty do golenia, preparaty kosmetyczne do opalania, wody toaletowe, kolońskie, lawendowe, zapachowe, utleniona do celów kosmetycznych, preparaty do czyszczenia protez zębowych, dezodoranty do użytku osobistego, sole do kąpiel, maseczki kosmetyczne, płyny do pielęgnacji włosów, farby do włosów, preparaty ściągające do celów kosmetycznych, produkty toaletowe, sprzedaż wydawnictw w postaci: gazet, biuletynów, informatorów, broszur, książek, dystrybucja materiałów reklamowych o lekach i farmaceutykach w postaci: próbek, druków, prospektów, broszur, informatorów, prowadzenie sprzedaży zgromadzonych towarów na podstawie zamówień przez Internet, telefon, pocztę, organizowanie i prowadzenie sieci hurtowni i aptek patronackich z artykułami higienicznymi, artykułami farmaceutycznymi, artykułami zielarskimi,

artykułami kosmetycznymi, dekorowanie wystaw sklepowych i aptek, obróbki tekstów, prenumeraty czasopism i gazet, organizowania wystaw w celach handlowych lub reklamowych, transkrypcji przekazu, zarządzanie zbiorami informatycznymi, **44** pomoc medyczna, fizykoterapia, fizjoterapia, prowadzenie gabinetów rehabilitacyjno-fizykoterapeutycznych, usługi medyczne, higieniczne i kosmetyczne dla ludzi, poradnictwo z zakresu: medycyny, medycyny naturalnej, farmacji i farmakologii, z zakresu kosmetyki, usługi w zakresie opieki zdrowotnej, lecznice.

(111) **237270** (220) 2008 03 04 (210) 337661
 (151) 2011 05 09 (441) 2008 06 09
 (732) EUOPHARMA Sp. z o.o., Mysłówice, PL.
 (540)

euroMedica

(531) 27.5.1

(510), (511) **03** środki czyszczące, środki myjące, mydła, szampony, środki i materiały do czyszczenia i pielęgnacji zębów, kosmetyki dla ludzi, kosmetyki dla zwierząt, środki do makijażu i demakijażu, środki do pielęgnacji włosów i skóry, środki do trwałej ondulacji, olejki do celów perfumeryjnych i kosmetycznych, perfumy, woda kolońska, woda utleniona do celów kosmetycznych, woda zapachowa, olejki aromatyczne, barwniki do celów kosmetycznych, chusteczki nasączone płynami kosmetycznymi, depilatory, dezodoranty do użytku osobistego, preparaty do golenia, maseczki kosmetyczne, mleczko kosmetyczne, preparaty kosmetyczne do odchudzania, zestawy kosmetyczne, kremy kosmetyczne, maści do celów kosmetycznych, preparaty kosmetyczne do opalania, patyczki z watą do celów kosmetycznych, preparaty do pielęgnacji paznokci, talk kosmetyczny, wata do celów kosmetycznych, wazelina kosmetyczna, kremy do wybielania skóry, **05** leki dla ludzi, leki weterynaryjne, leki i materiały dentystyczne, żywność dietetyczna dla celów medycznych, odżywki dla dorosłych i dla dzieci, mleko w proszku, lecznicze zioła i mieszanki ziołowe, herbaty ziołowe dla celów medycznych, związki chemiczne i preparaty do celów medycznych, środki bakteriobójcze i grzybobójcze, szczepionki, surowice, materiały do kąpieli i okładów leczniczych, materiały pochodzenia naturalnego do celów farmaceutycznych i leczniczych, kultury mikroorganizmów do celów medycznych, materiały pomocnicze dla celów farmaceutycznych, preparaty medyczne do odchudzania, materiały opatrunkowe, materiały i środki sanitarne i higieniczne do celów medycznych i higieny osobistej, taśmy samoprzylepne do celów medycznych, środki kontrastujące do celów medycznych, chemiczne środki antykoncepcyjne, środki parafarmaceutyczne, antyseptyki, bandaże opatrunkowe, preparaty biologiczne do celów medycznych, preparaty chemiczne do celów farmaceutycznych, chemiczne preparaty do diagnozy ciąży, detergenty do celów medycznych, środki dezynfekcyjne do celów higienicznych, gaza opatrunkowa, herbata lecznicza, lecznicza herbata z ziół, chusteczki nasączone płynami farmaceutycznymi, preparaty farmaceutyczne przeciw łupieżowi, maści lecznicze do celów farmaceutycznych, preparaty do pielęgnacji jamy ustnej, plastry samoprzylepne, podpaski higieniczne, **35** sprzedaż i promocja na rzecz osób trzecich następujących towarów: leki dla ludzi, preparaty farmaceutyczne, środki anestezjologiczne, szczepionki, surowice, preparaty do sterylizacji, zioła lecznicze, chemiczne środki antykoncepcyjne, bakteriobójcze, czyszczące, dezynfekujące do celów higienicznych, nasenne, oszołamiające, przeciwgorączkowe, przeczyszczające, tamujące krew, preparaty krwiopochodne i krwiozastępcze, płyny infuzyjne, preparaty chemiczne do celów medycznych, farmaceutycznych, preparaty diagnostyczne do celów medycznych, preparaty przeciw pasożytom, preparaty do usuwania grzybic, preparaty przeciw odmrożeniom, preparaty zapobiegające hemoroidom, witaminy i preparaty witaminowe, medyczne środki przeciw poceniu się stóp, żywność lecznicza dla celów dietetycznych, żywność dietetyczna dla celów leczniczych, wyroby cukiernicze dla celów medycznych, preparaty medyczne do odchudzania, jodyna, guma do żucia do celów medycznych, narkotyki dla celów leczniczych, woda utleniona dla celów medycznych, balsamy i maści lecznicze do celów farmaceutycznych, czopki, borowiny i kąpiele lecznicze, chemiczne preparaty do diagnozy ciąży, leki do celów stomatologicznych, amalgamaty dentystyczne, kleje do protez dentystycznych, leki do celów weterynaryjnych, apteczki pierwszej pomocy, materiały opatrunko-

we, taśmy przylepne do celów medycznych, tkaniny chirurgiczne, artykuły higieniczne, higieniczne bandaże, majtki, opaski, pieluchy, podpaski, wata, kompresy, plastry do celów leczniczych, przylepce, bandaże elastyczne, gipsowane, higieniczne, opatrunkowe, ortopedyczne, usztywniające, gaza, gaziki, bańki lekarskie, cewniki, dreny, sączki, aparatura i instrumenty chirurgiczne, klamry chirurgiczne, szczypczyki, pincet, lancety, nici chirurgiczne, igły i materiały do zszywania do celów medycznych, nożyce chirurgiczne, rękawice do celów medycznych, stetoskopy, spirometry, kropłomierze do celów medycznych, torby na instrumenty chirurgiczne i lekarstwa, gorsety do celów leczniczych, aparaty do masażu, strzykawki do celów medycznych, termometry do celów medycznych, inhalatory, inkubatory dla noworodków, termofory, irygatory, artykuły ortopedyczne, przyrządy do przemieszczania inwalidów, prezerwatywy, aparaty do pomiaru ciśnienia tętniczego krwi, kule inwalidzkie, kosmetyki, kremy kosmetyczne, kremy wybielające do skóry, maści do celów kosmetycznych, mydła, szampony, pasty, proszki, płyny do zębów, preparaty kosmetyczne do pielęgnacji skóry, produkty perfumeryjne, perfumy i ekstrakty do ich produkcji, olejki aromatyczne, barwniki dla celów kosmetycznych, preparaty do golenia, preparaty kosmetyczne do opalania, wody toaletowe, kolońskie, lawendowe, zapachowe, utleniona do celów kosmetycznych, preparaty do czyszczenia protez zębowych, dezodoranty do użytku osobistego, sole do kąpieli, maseczki kosmetyczne, płyny do pielęgnacji włosów, farby do włosów, preparaty ściągające do celów kosmetycznych, produkty toaletowe, sprzedaż wydawnictw w postaci: gazet, biuletynów, informatorów, broszur, książek, dystrybucja materiałów reklamowych o lekach i farmaceutykach w postaci: próbek, druków, prospektów, broszur, informatorów, prowadzenie sprzedaży zgromadzonych towarów na podstawie zamówień przez Internet, telefon, pocztę, organizowanie i prowadzenie sieci hurtowni i aptek patronackich z artykułami higienicznymi, artykułami farmaceutycznymi, artykułami zielarskimi, artykułami kosmetycznymi, dekorowanie wystaw sklepowych i aptek, obróbki tekstów, prenumeraty czasopism i gazet, organizowania wystaw w celach handlowych lub reklamowych, transkrypcji przekazu, zarządzanie zbiorami informatycznymi, **44** pomoc medyczna, fizykoterapia, fizjoterapia, prowadzenie gabinetów rehabilitacyjno-fizykoterapeutycznych, usługi medyczne, higieniczne i kosmetyczne dla ludzi, poradnictwo z zakresu: medycyny, medycyny naturalnej, farmacji i farmakologii, z zakresu kosmetyki, usługi w zakresie opieki zdrowotnej, lecznice.

(111) **237271** (220) 2008 03 13 (210) 338122
 (151) 2010 10 13 (441) 2008 06 23
 (732) Grzegorz Kostrzewski, Podkowa Leśna, PL.
 (540)



Kolor znaku: czarny, niebieski

(531) 25.7.1, 26.1.5, 26.4.10, 27.5.1, 29.1.12

(510), (511) **16** materiały reklamowe oraz promocyjne: w tym obrazy reklamowe, bilbordy, foldery reklamowe, katalogi, plakaty, kalendary, ulotki, galanteria papiernicza, książki, **35** prowadzenie agencji reklamowych: usługi w zakresie reklamy, usługi związane z promocją i wdrażaniem towarów na rynek, wydawanie i rozpowszechnianie materiałów promocyjnych i reklamowych, pośrednictwo w przygotowywaniu reklam w środkach masowego przekazu, organizowanie kampanii reklamowych, publikowanie tekstów reklamowych, doradztwo w zakresie reklam, pośrednictwo handlowe polegające na kojarzeniu kontrahentów, doradztwo w zakresie organizowania i kierowania działalnością gospodarczą, usługi w zakresie: badania rynku i opinii publicznej, fotokopiowania, organizowania pokazów, targów i wystaw, promocja sprzedaży w zakresie: książek, gazet, perfum, mebli, wyposażenia biurowego, mebli, sprzętu telekomunikacyjnego, wyrobów chemicznych, drewna, wyrobów farmaceutycznych, wyrobów metalowych, farb, szkła, maszyn i urządzeń przemysłowych, statków, samolotów, wyposażenia sanitarnego, **36** usługi w zakresie agencji pośrednictwa nieruchomości, analizy finansowe, doradztwo finansowe, pośrednictwo ubezpieczeniowe, **39** usługi w zakre-

sie wynajmowania koni, wypożyczenia samochodów, organizowania wycieczek, **40** usługi w zakresie wywoływania filmów fotograficznych, obróbka taśm filmowych, skład fotograficzny; naświetlanie klisz, **41** usługi w zakresie nagrań video, nagrań dźwiękowych, produkcja filmów, usługi w zakresie organizowania imprez i zawodów sportowych, obozów sportowych, obsługa salonów gier i parków rozrywki, usługi w zakresie wydawania wydawnictw.

(111) **237272** (220) 2008 04 22 (210) 340029
(151) 2011 05 09 (441) 2008 08 04
(732) RODIS Spółka z ograniczoną odpowiedzialnością, Wrocław, PL.
(540) RODIS

(510), (511) **36** usługi pozyskiwania źródeł finansowania, zakup nieruchomości, pozyskiwanie wymaganych pozwoleń na budowę, organizacja procesu budowy, wycena, rozliczenia finansowe związane z transakcją kupna, sprzedaży i wynajmu nieruchomości, przeniesienie własności nieruchomości, pośredniczenie w handlu nieruchomościami, administrowanie i zarządzanie nieruchomościami, wynajmowanie i wydzierżawianie nieruchomości, **37** generalne wykonawstwo oraz kierowanie i nadzorowanie robót budowlanych zewnętrznych i wewnętrznych, usługi budowlane w zakresie infrastruktury technicznej, usługi budowlane konstrukcyjne, usługi budowlane wykończeniowe, usługi budowlane instalacyjne w tym centralnego ogrzewania, wodno-kanalizacyjne, gazowe, elektryczne; nadzór budowlany, usługi w zakresie funkcji generalnego wykonawcy i inwestora zastępczego robót budowlanych, wynajem sprzętu budowlanego, **42** usługi w zakresie projektowania architektonicznego, budowlanego i urbanistycznego, doradztwo budowlane, badania, ekspertyzy, opinie i analizy techniczne w zakresie budownictwa, badania, ekspertyzy i pomiary geologiczne i geodezyjne dla budownictwa, pomiary inwentaryzacyjne budowlane powykonawcze.

(111) **237273** (220) 2008 08 05 (210) 344482
(151) 2011 04 21 (441) 2008 11 10
(732) YORK Spółka z ograniczoną odpowiedzialnością, Bolechowo k/Poznań, PL.
(540)



Kolor znaku: zielony

(531) 5.3.11, 26.4.2, 27.5.1, 29.1.3
(510), (511) **06** drabiny metalowe oraz kije metalowe do szczotek, folia aluminiowa, **16** worki na śmieci, woreczki do lodu, folia do żywności, **20** przybory kuchenne, maty wyjmowane do zlewów; wykończeniowe elementy do mebli, zaczepy niemetalowe do szyn na ubrania, haki, kółka, rolki do zasłon, zasłony dekoracyjne; szylidy, szyny do zasłon, zamknięcia do butelek, pojemniki niemetalowe, pokrowce na odzież, haczyki nie metalowe do wieszania odzieży, wieszaki stojące na odzież, stojaki na parasole, pojemniki do pakowania; materace do łóżek, kojców, pościel, oprócz białej pościelowej, poduszki, śpiwory; korki, kapsle do butelek, wieszaki do ubrań niemetalowe; kosze niemetalowe, trzonki do szczotek z drewna, **21** przybory toaletowe ujęte w klasie 21, podkładki pod mydła, przybory do czyszczenia; szczotki; szczotki do: czyszczenia pojemników, do misek klozetowych, komplety WC (szczotki wraz z pojemnikami na szczotki, rękawice ogrodowe: lateksowe, gumowe, z materiału, szczotki do mycia naczyń, szczotki do szorowania, szczotki do obuwia; szczotki do odzieży, rolki do ubrań z wkładem wymiennym, zmiotki, koszycki na klamerki, klamerki do bielizny, linki do bielizny, wkłady do zlewu, miski, wiadra, wiadra mop set; szufelki, mopy, końcówki do mopa, miotły, ściągacze do wody, myjki z gąbką, kule do kurzu, wkłady wymienne do mopa, wieszaki plastikowe; czyściki, ścierki do mycia podłóg, ścierki do czyszczenia, ścierki do kurzu, ścierki domowe, zmywaki, zmywaki kuchenne; ogrodowe suszarki do bielizny.

(111) **237274** (220) 2008 08 11 (210) 344760
(151) 2011 02 03 (441) 2008 11 24
(732) „AEDES” Spółka z ograniczoną odpowiedzialnością, Kraków, PL.
(540) aedes
(510), (511) **16** katalogi, prospekty, menu, wizytówki, druki do wypełniania, papiery listowe, bannery z folii, fotografie, kalendarze,

opakowania kartonowe i z folii z tworzyw sztucznych, wyroby z kartonu, pudła i pudełka tekturowe, papierowe, z tworzyw sztucznych, taśmy przylepne z folii, teczki z tworzyw sztucznych; z papieru i z folii z tworzyw sztucznych, okładki papierowe na dokumenty, serwetki, zawiadomienia, torby, worki, woreczki, **35** usługi w zakresie zgrupowania materiałów budowlanych pozwalające nabywcy wygodnie je wybierać i kupować w punktach sprzedaży detalicznej i hurtowej, informacje handlowe i reklamowe w internecie, usługi pośrednictwa w zakresie zawierania na odległość umów handlowych dotyczących materiałów i usług budowlanych, **37** usługi w zakresie budowy i rozbiórki budynków, budowy pawilonów i sklepów targowych, budownictwa przemysłowego, nadzoru budowlanego, montażu rusztowań, murowania, tynkowania, malowania, tapetowania, usług dekarских, izolowania budynków, uszczelniania budynków, zabezpieczania budynków przed wilgocią, instalowania wind, instalowania urządzeń elektrycznych, usługi hydrauliczne, usługi w zakresie budowy rurociągów, instalowania urządzeń klimatyzacyjnych, instalowania pieców, montażu instalacji grzewczych, instalowania alarmów przeciw włamaniom, montażu alarmów przeciwpożarowych, eliminacji zakłóceń w instalacji elektrycznej, czyszczenia budynków od wewnątrz, czyszczenia budynków od zewnątrz; informacja budowlana; wynajem sprzętu budowlanego i maszyn budowlanych, **42** administrowanie stronami internetowymi, tworzenie i utrzymywanie stron internetowych dla osób trzecich.

(111) **237275** (220) 2008 12 18 (210) 350152
(151) 2011 03 29 (441) 2009 03 30
(732) GISPRO Spółka z ograniczoną odpowiedzialnością, Szczecin, PL.
(540)



Kolor znaku: niebieski, błękitny, czerwony

(531) 3.7.16, 27.5.1, 29.1.13
(510), (511) **09** przyrządy, urządzenia oraz sprzęt specjalistyczny dla geodezji i kartografii; przyrządy nawigacyjne; aparatura i przyrządy optyczne; programy komputerowe; urządzenia do przetwarzania danych; komputerowe systemy informacji przestrzennej; przyrządy do wykonywania planów geodezyjnych; elektroniczne nośniki danych; zdjęcia lotnicze i satelitarne, ortofotomapy i mapy w postaci cyfrowej, **16** mapy; plany; atlasy; materiały geodezyjno-kartograficzne, kreślarskie; opracowania techniczne i technologiczne, **35** zgrupowanie na rzecz osób trzecich różnych towarów pozwalające nabywcy wygodnie je oglądać i kupować w sklepie z komputerami oraz ze specjalistyczną aparaturą kontrolno-pomiarową, geodezyjną i do kartografii; pomoc dla firm w zakresie zarządzania i restrukturyzacji; działalność holdingów; specjalistyczne doradztwo ekonomiczno-handlowe dla firm; prognozy ekonomiczne; badania rynku; analizy kosztów; analiza podatkowe; działalność agentów zajmujących się sprzedażą towarów; kompilacja informacji w komputerowych bazach danych; systematyzacja informacji w komputerowych bazach danych; sortowanie danych w bazach komputerowych; zarządzanie zbiorami informatycznymi, **36** analizy finansowe opłacalności; inwentaryzacja, ewidencja i wycena nieruchomości; administrowanie nieruchomościami; biura nieruchomości; pośrednictwo w sprawie kupna, sprzedaży, najmu nieruchomości; kupno, sprzedaż i wynajem nieruchomości na własny rachunek; wyceny dla celów fiskalnych; ekspertyzy dla firm w zakresie wyceny kosztów realizacji inwestycji; zastępstwo inwestycyjne, **37** usługi budowlane; montaż, naprawa i konserwacja sprzętu optycznego, geodezyjnego, elektronicznego, elektrycznego i mechanicznego, **38** łączność telefoniczna; łączność telegraficzna; łączność poprzez sieć światłowodów; łączność poprzez terminale komputerowe; łączność za pomocą telefonii komórkowej; łączność radiowa; poczta elektroniczna; połączenie ze światową siecią komputerową za pośrednictwem telekomunikacji; przesyłanie informacji; przesyłanie informacji tekstowej i obrazowej za pomocą komputera; przydzielanie dostępu do baz danych; telewizja kablowa; transmisja programów radiowych; transmisja programów telewizyjnych; transmisja satelitarna; transmisja danych; usługi telefoniczne; usługi telegraficzne; usługi teleksowe; wypożyczanie czasu dostępu do światowej sieci komputerowej; odpłatne udostępnianie baz danych,

42 analiza projektów technicznych; architektura; badania geologiczne; doradztwo budowlane; ekspertyzy geologiczne; ekspertyzy inżynierskie; fotografia w zakresie geodezji i kartografii; fotogrametria; poszukiwania geologiczne; inżynieria; miernictwo gruntów w tym dla rozgraniczeń i podziałów nieruchomości, wznowień granic nieruchomości, pomiarów sytuacyjno-wysokościowych, pomiarów mas ziemnych; projektowanie; projektowanie konstrukcji; projektowanie w zakresie budownictwa; planowanie i projektowanie urbanistyczne; projektowanie w zakresie geoinżynierii; projektowanie sieci telekomunikacyjnych; projektowanie sieci energetycznych; usługi geodezyjne; planowanie przestrzenne; wykonywanie dokumentacji geologicznej i geodezyjno-kartograficznej; projektowanie sieci komunalnych; wykonywanie dokumentacji inwentaryzacyjnej w zakresie sieci komunalnych; opracowywanie dokumentacji i zbiorów danych w zakresie systemów informacji geograficznej; projektowanie w zakresie ochrony środowiska; sporządzanie map geodezyjnych; kartograficznych i numerycznych; geodezyjna obsługa inwestycji; opracowywanie programów komputerowych i przetwarzanie baz danych; opracowywanie i tworzenie baz danych; plany zagospodarowania terenu; prowadzenie prac badawczych hydrotechnicznych, geodezyjnych i geologicznych; kontrola jakości; testowanie materiałów; doradztwo w sprawach sprzętu komputerowego; doradztwo w sprawach oprogramowania oraz dostawy oprogramowania; analiza systemów komputerowych; odtwarzanie komputerowych baz danych; programowanie komputerów; konserwacja oprogramowania komputerów; wypożyczanie oprogramowania komputerów; aktualizacja oprogramowania komputerów, **45** doradztwo prawne w zakresie geologii; geodezji i budownictwa; dochodzenia prawne; doradztwo prawne w zakresie ochrony środowiska.

(111) **237276** (220) 2009 04 10 (210) 354586
 (151) 2011 04 14 (441) 2009 07 20
 (732) Międzynarodowe Targi Poznańskie Spółka z ograniczoną odpowiedzialnością, Poznań, PL.; Polska Izba Gospodarcza Energii Odnawialnej, Warszawa, PL.
 (540)



Kolor znaku: czarny, zielony
 (531) 5.3.11, 15.9.1, 15.9.10, 27.5.1, 29.1.12
 (510), (511) **35** organizacja wystaw w celach handlowych lub reklamowych, **41** organizacja wystaw z dziedziny kultury lub edukacji.
 (551) wspólne prawo ochronne

(111) **237277** (220) 2009 06 19 (210) 357234
 (151) 2011 05 17 (441) 2009 09 28
 (732) Metalexpert Spółka z ograniczoną odpowiedzialnością, Dąbrowa Górnicza, PL.
 (540)



Kolor znaku: biały, czarny, zielony
 (531) 24.15.13, 27.5.1, 29.1.13
 (510), (511) **35** analizy rynkowe, analizy kosztów, badania rynku, badania w dziedzinie działalności gospodarczej, doradztwo specjalistyczne w sprawach działalności gospodarczej, doradztwo w zakresie organizowania i prowadzenia działalności gospodarczej, doradztwo w zakresie organizacji i zarządzania działalnością gospodarczą, informacja o działalności gospodarczej, specjalistyczne doradztwo w zakresie działalności gospodarczej, pomoc przy zarządzaniu przedsiębiorstwami przemysłowymi lub handlowymi, pozyskiwanie informacji o działalności gospodarczej, promocja sprzedaży dla osób trzecich, analizy rynku, organizowanie targów w celach handlowych lub reklamowych, zarządzanie w zakresie zamówień handlowych, zarządzanie (w ramach prowadzonej działalności gospodarczej) w zakresie udzielania licencji na towary i usługi dla osób trzecich, pomoc w zarządzaniu działalnością gospodarczą, usługi doradcze

w zarządzaniu działalnością gospodarczą, zarządzanie w zakresie zamówień handlowych, agencje eksportowo-importowe.

(111) **237278** (220) 2009 10 05 (210) 361250
 (151) 2011 03 03 (441) 2010 01 18
 (732) Domowa Apteczka Andrzej Sadkowski,
 Grodzisk Mazowiecki, PL.
 (540)



Kolor znaku: biały, czarny, ciemnopomarańczowy, żółty, zielony, czerwony
 (531) 2.1.1, 19.13.1, 19.13.21, 25.7.25, 27.5.1, 29.1.15
 (510), (511) **03** preparaty kosmetyczne do pielęgnacji skóry, zębów, paznokci, włosów, mydła, olejki eteryczne, kosmetyki, dezodoranty osobiste, maseczki kosmetyczne, maści do celów kosmetycznych, preparaty kosmetyczne do opalania, preparaty kosmetyczne do odchudzania, **05** suplementy diety jako środki spożywcze bogate w witaminy i składniki mineralne do celów medycznych, preparaty ziołowe jako mieszanki ekstraktów roślin leczniczych do celów medycznych, dodatki odżywcze do celów medycznych, naturalne, dietetyczne środki spożywcze do celów medycznych, dietetyczne substancje przystosowane do celów medycznych, preparaty homeopatyczne, preparaty farmaceutyczne zawierające ekstrakty roślinne, żywność dietetyczna do celów leczniczych, preparaty medyczne do odchudzania, dodatki odżywcze do celów leczniczych, dietetyczna żywność i napoje dietetyczne przystosowane do celów medycznych, środki zmniejszające apetyt do celów medycznych, artykuły spożywcze dla niemowląt, plastry do celów medycznych, produkty farmaceutyczne i weterynaryjne, leki, witaminy, preparaty witaminowe, dezodoranty inne niż osobiste, preparaty farmaceutyczne do pielęgnacji skóry, zębów, paznokci, włosów.

(111) **237279** (220) 2009 11 04 (210) 362477
 (151) 2011 02 25 (441) 2010 02 15
 (732) VERA-VEND Spółka z ograniczoną odpowiedzialnością,
 Warszawa, PL.
 (540)



Kolor znaku: czerwony, zielony, niebieski, biały
 (531) 1.15.15, 5.3.14, 26.1.1, 27.5.1, 29.1.14
 (510), (511) **11** dystrybutory, **37** instalowanie i naprawa, **40** uzdatnianie wody.

(111) **237280** (220) 2009 11 06 (210) 362551
 (151) 2011 03 07 (441) 2010 02 15
 (732) Systemowo Spółka z ograniczoną odpowiedzialnością,
 Piaseczno, PL.
 (540)



Kolor znaku: czerwony, czarny
 (531) 24.15.3, 27.5.1, 29.1.12

(510), (511) **09** płyty (dyski) z nagraniami, **16** papier, tektura i wyroby z tych materiałów nie ujęte w innych klasach, **35** usługi w zakresie reklamy.

(111) **237281** (220) 2009 12 07 (210) 363802
(151) 2011 04 20 (441) 2010 03 15
(732) „ANEK” SROTCZYŃSKI WAWER-SPÓŁKA JAWNA, Milanówek, PL.

(540) Smily
(510), (511) **16** papier, karton i wyroby z tych materiałów nie ujęte w innych klasach, artykuły papiernicze, artykuły szkolne, pomocne do nauki przedszkolnej i szkolnej, farby i kredki szkolne i dla artystów, ołówki szkolne i dla artystów, palety, kartony rysunkowe, kartony barwne, papier w arkuszach, bloki rysunkowe, kalkomanie, kleje, książeczki do kolorowania, pędzle i pędzelki szkolne i dla artystów, przybory kreślarskie, tablice do pisania, kreda, nalepki, naklejki, modele do składania i sklejanania, obrusy papierowe, serwetki papierowe, papierowe torebki na prezenty, **28** gry, zabawki i sprzęt sportowy ujęte w tej klasie, balony do gry, karty do gry, kule do gry, kulki do gry, piłki do gry, pionki do gry, rakiety do gry, gry planszowe, gry towarzyskie (salonowe), huśtawki, klocki, konie na biegunach, kości do gry, kubki na kości do gry, kregle, samochody, rowerki, latawce, szpule do latawców, lotki do gry, lotnie, maskotki, maski, misie pluszowe, parolotnie, pierścienie do rzucań, stoły do piłki nożnej, piłeczki do gier, piniaty, kapiszonowe pistolety, pistolety (zabawki), plansz do gry w warcaby, pluszowe zabawki, pojazdy (zabawki), wrotki, rolki, sanki, szachy, warcaby, zabawki ruchome, zabawki sterowane radiem, żaglówki, kukielki, lalki, ubranka dla lalek, zestawy wyposażeniowe dla lalek: butelki, domki, łóżka, pokoiki, nosidełka, wózki, smoczki, śliniaki, przybory toaletowe, pieluchy, buciki, zastawa, czapeczki, sztuczne jedzenie, pościel.

(111) **237282** (220) 2009 12 21 (210) 364311
(151) 2011 04 15 (441) 2010 03 29
(732) ELOPAK Spółka Akcyjna, Czosnów, PL.
(540)



Kolor znaku: zielony, biały, czerwony

(531) 2.1.8, 26.4.4, 27.5.1, 29.1.13
(510), (511) **29** kefir-napój mleczny, jogurt, napoje mleczne lub z przewagą mleka, mleczne produkty, mleko.

(111) **237283** (220) 2009 12 21 (210) 364318
(151) 2011 02 23 (441) 2010 03 29
(732) Janusz Kubinka, Świdnica, PL.
(540)



Kolor znaku: ciemnoniebieski, biały

(531) 1.5.1, 27.5.1, 27.5.3, 29.1.12
(510), (511) **06** metale nieszlachetne; budowlane materiały metalowe.

(111) **237284** (220) 2010 02 03 (210) 364606
(151) 2011 03 03 (441) 2010 05 10
(732) SOLET Spółka z ograniczoną odpowiedzialnością, Lublin, PL.
(540)



(531) 26.1.1, 26.15.1, 27.5.1

(510), (511) **38** przesyłanie informacji tekstowej i obrazowej przy pomocy komputera, na rzecz osób trzecich, usługi łączności telefonicznej poprzez terminale komputerowe, usługi portalu, **42** doradztwo, projektowanie i wdrażanie systemów oprogramowania do komputerów, konserwacja i aktualizacja oprogramowania komputerów, instalacje oprogramowania komputerowego, opracowywanie programów komputerowych i systemów informatycznych.

(111) **237285** (220) 2010 01 12 (210) 364955
(151) 2011 02 10 (441) 2010 04 26
(732) UNRESISTABLE SHOES Anna Feldman-Dąbrowska, Gdynia, PL.
(540)

UNRESISTABLE
Shoes

(531) 27.5.1
(510), (511) **14** biżuteria; zegarki; wyroby z metali szlachetnych nie ujęte w innych klasach; kamienie szlachetne; metale szlachetne i stopy metali szlachetnych, **18** torby; torebki; teczki; aktówki; walizki; filtra; komplety podróżne; kutry; kuferki na kosmetyki; parasole; paski do ubrań; plecaki; portfele; portmonetki, **25** buty; buty sportowe; bielizna; ubrania; odzież; nakrycia głowy; chusty; szale; szaliki; futra jako odzież; obuwie; stroje kąpielowe; krawaty; muszki; wyroby pończosznicze; skarpety; podwiązki; rękawiczki, **35** usługi w zakresie sprzedaży hurtowej i detalicznej w wyspecjalizowanych punktach handlowych i poprzez sieci komputerowe różnorodnych artykułów przemysłowych; promocja sprzedaży na rzecz osób trzecich; zarządzanie w działalności handlowej.

(111) **237286** (220) 2010 01 12 (210) 364956
(151) 2011 02 10 (441) 2010 04 26
(732) UNRESISTABLE SHOES Anna Feldman-Dąbrowska, Gdynia, PL.
(540)

UNRESISTABLE

(531) 26.4.2, 27.5.1
(510), (511) **14** biżuteria; zegarki; wyroby z metali szlachetnych nie ujęte w innych klasach; kamienie szlachetne; metale szlachetne i stopy metali szlachetnych, **18** torby; torebki; teczki; aktówki; walizki; filtra; komplety podróżne; kutry; kuferki na kosmetyki; parasole; paski do ubrań; plecaki; portfele; portmonetki, **25** buty; buty sportowe; bielizna; ubrania; odzież; nakrycia głowy; chusty; szale; szaliki; futra jako odzież; obuwie; stroje kąpielowe; krawaty; muszki; wyroby pończosznicze; skarpety; podwiązki; rękawiczki, **35** usługi w zakresie sprzedaży hurtowej i detalicznej w wyspecjalizowanych punktach handlowych i poprzez sieci komputerowe różnorodnych artykułów przemysłowych; promocja sprzedaży na rzecz osób trzecich; zarządzanie w działalności handlowej.

(111) **237287** (220) 2010 01 12 (210) 364984
(151) 2011 02 23 (441) 2010 04 26
(732) Comarch Spółka Akcyjna, Kraków, PL.
(540) COMARCH KLASYKA

(510), (511) **09** elektroniczne nośniki danych wszystkich typów zawarte w klasie 9, w tym; magnetyczne i optyczne nośniki danych, karty magnetyczne, taśmy magnetyczne, taśmy magnetyczne dla komputerów, dyski do rejestracji, dyskietki, dyski magnetyczne, dyski optyczne, dyski kompaktowe, w tym audio-wideo, CD-ROM, CD-R, CD-RWf DVD, DVD-R, DVD+R, DVD-RW, BLU RAY, HD DVD, dyski do rejestracji; dyski kompaktowe, w tym audio-wideo; dyski obliczeniowe; dyski optyczne; pamięci komputerowe; nośniki danych w postaci pamięci komputerowej; dane zapisane na elektronicznych nośnikach informacji; nagrane dyski kompaktowe; komputery, w tym komputery przenośne i inne urządzenia do przetwarzania danych; sprzęt i akcesoria komputerowe; komputerowe urządzenia peryferyjne; monitory, w tym monitory komputerowe; klawiatury komputerowe; komputerowe urządzenia wskazujące, w tym myszy komputerowe, komputerowe urządzenia peryferyjne; drukarki komputerowe; napędy dysków do komputerów; modemy; pamięci komputerowe; skanery; stacje taśm magnetycznych dla komputerów;

urządzenia do transmisji danych; kable koncentryczne; kable do połączeń sieci komputerowych i telekomunikacyjnych; telefony; podzespoły; centrale telefoniczne; dyski obliczeniowe; drukarki komputerowe; oprogramowanie komputerowe; publikacje elektroniczne; publikacje elektroniczne książek i periodyków, skryptów, raportów, analiz, materiałów szkoleniowych, zeszytów naukowych, folderów, druków reklamowych, podsumowań, artykułów, **35** usługi w zakresie audytu, w tym audytu wykorzystania systemów informatycznych i powiązanych z nimi zasobów, potrzeb informatycznych podmiotów trzecich; usługi w zakresie analizy kosztów; usługi w zakresie zarządzania kosztami; usługi analiz rynkowych; usługi w zakresie informacji o działalności gospodarczej; usługi w zakresie badań i ekspertyz w dziedzinie działalności gospodarczej; usługi w zakresie doradztwa, w tym doradztwa specjalistycznego oraz pomocy w zakresie podejmowania, organizowania, prowadzenia i zarządzania działalnością gospodarczą; usługi w zakresie pozyskiwania, kompilacji, systematyzacji, sortowania i transkrypcji danych oraz innych materiałów i elementów do komputerowych baz danych i innych zbiorów informatycznych; usługi w zakresie przetwarzania, pobierania i wtórnego wykorzystywania danych oraz innych materiałów i elementów komputerowych baz danych i innych zbiorów informatycznych; usługi w zakresie zarządzania zbiorami informatycznymi; usługi w zakresie komputerowego zarządzania plikami; usługi wyszukiwania danych w plikach komputerowych, komputerowych bazach danych i innych zbiorach informatycznych, w tym obejmujące; usługi w zakresie reprodukcji elektronicznych nośników danych; usługi w zakresie reklamy z wykorzystaniem metod słownych, dźwiękowych, audiowizualnych i multimedialnych-przeznaczonych do transmisji telewizyjnej, radiowej, za pomocą Internetu i sieci komputerowych oraz innych środków komunikacji; usługi reklamowe i marketingowe; usługi w zakresie wynajmowania przestrzeni reklamowej, w tym wirtualnej powierzchni reklamowej; usługi w zakresie pozycjonowania stron internetowych; usługi sprzedaży detalicznej i hurtowej w tym poprzez sieci komputerowe, sklepy internetowe, w formie sprzedaży korespondencyjnej, katalogowej, w sklepach detalicznych, hurtowniach: komputerów i sprzętu komputerowego, publikacji drukowanych takich, jak czasopisma, podręczniki; publikacji elektronicznych, programów komputerowych, nagranych nośników magnetycznych, optycznych i elektronicznych, **42** usługi w zakresie analizy systemów komputerowych; usługi w zakresie doradztwa w sprawach sprzętu komputerowego i oprogramowania komputerowego; usługi instalacji, konserwacji i aktualizacji oprogramowania komputerowego; usługi w zakresie wdrożeń programów komputerowych, systemów komputerowych i informatycznych; usługi w zakresie organizacji i prowadzenia procesów innowacyjno-wdrożeniowych dotyczących przedsięwzięć z zakresu programów komputerowych, systemów komputerowych i informatycznych; usługi projektowania systemów komputerowych i oprogramowania komputerowego; usługi w zakresie projektowania i tworzenia prezentacji multimedialnych; usługi w zakresie programowania komputerów; usługi konwersji danych lub dokumentów na formę elektroniczną usługi wypożyczania oprogramowania komputerowego i komputerów; usługi powielania oprogramowania komputerowego; usługi w zakresie tworzenia i utrzymywania stron i portali internetowych dla osób trzecich; usługi w zakresie administrowania stronami internetowymi; usługi w zakresie administrowania sieciami komputerowymi; usługi w zakresie promocji, optymalizacji i pozycjonowania stron internetowych; usługi w zakresie hosting, projektowania, tworzenia oraz utrzymywania systemów obsługi klienta dostępnych przez Internet i sieci komputerowe; usługi w zakresie obsługi baz danych dostępnych przez Internet i sieci komputerowe; usługi w zakresie odzyskiwania danych komputerowych; usługi agencji graficznych; usługi związane z projektowaniem graficznym.

(111) **237288** (220) 2010 01 22 (210) 365364
 (151) 2011 04 15 (441) 2010 04 26
 (732) Perfumesco Spółka z ograniczoną odpowiedzialnością, Warszawa, PL.
 (540)



Kolor znaku: fioletowy, zielony, biały

(531) 26.1.1, 27.5.1, 29.1.13
 (510), (511) **35** usługi sprzedaży: perfumy, kosmetyki, chemia.

(111) **237289** (220) 2010 01 26 (210) 365524
 (151) 2011 05 11 (441) 2010 05 10
 (732) WYDAWNICTWO APTEKA Spółka z ograniczoną odpowiedzialnością, Wrocław, PL.
 (540)



(531) 26.4.2, 27.5.1
 (510), (511) **16** periodyki, dzienniki, druki, książki, kalendarze, kartki okolicznościowe, fotografie, słowniki, atlasy, encyklopedie, nuty i mapy, artykuły intrologatorskie, czcionki i klisze drukarskie, **35** usługi w zakresie reklamy prasowej, internetowej, telewizyjnej i radiowej oraz z zastosowaniem plakatów i ulotek, prowadzenie kompleksowych kampanii reklamowych, tworzenie, publikacja i dystrybucja materiałów promocyjno-reklamowych, katalogów, usługi w zakresie badania rynku i opinii publicznej, usługi w zakresie agencji informacyjnych wskazane w klasie 35: prowadzenie agencji informacji handlowej, organizowanie i obsługa wystaw, giełd i targów w celach handlowych oraz reklamowych, **41** organizowanie imprez rozrywkowych, gier i konkursów, usługi wydawnicze, publikacja tekstów publicystycznych, książek, periodyków i tekstów innych niż reklamowe, publikacja on-line, serwis internetowy z zakresu edukacji architektonicznej.

(111) **237290** (220) 2010 02 01 (210) 365745
 (151) 2011 04 12 (441) 2010 05 10
 (732) Domowa Apteczka Andrzej Sadkowski, Grodzisk Mazowiecki, PL.
 (540)



Kolor znaku: szary, biały, fioletowy

(531) 26.4.2, 26.11.3, 27.5.1, 29.1.13
 (510), (511) **03** preparaty kosmetyczne do pielęgnacji skóry, zębów, paznokci, włosów, przybory toaletowe, mydła, środki perfumeryjne, olejki eteryczne, kosmetyki, dezodoranty osobiste, maseczki kosmetyczne, maści do celów kosmetycznych, preparaty kosmetyczne do opalania, preparaty kosmetyczne do odchudzania, środki sanitarne będące środkami toaletowymi, **05** suplementy diety jako środki spożywcze bogate w witaminy i składniki mineralne do celów medycznych, preparaty ziołowe jako mieszanki ekstraktów roślin leczniczych do celów medycznych, dodatki odżywcze do celów medycznych, naturalne, dietetyczne środki spożywcze do celów medycznych, dietetyczne substancje przystosowane do celów medycznych, preparaty homeopatyczne, preparaty farmaceutyczne zawierające ekstrakty roślinne, żywność dietetyczna do celów leczniczych, preparaty medyczne do odchudzania, dodatki odżywcze do celów leczniczych, dietetyczna żywność i napoje dietetyczne przystosowane do celów medycznych, środki zmniejszające apetyt do celów medycznych, artykuły spożywcze dla niemowląt, plastry do celów medycznych, materiały opatrunkowe, materiały do plombowania zębów, woski dentystyczne, środki odkażające i bakteriobójcze, produkty farmaceutyczne i weterynaryjne, leki, środki przeciwbólowe, witaminy, preparaty witaminowe, środki sanitarne stosowane w leczeniu i higienie osobistej, dezodoranty inne niż osobiste, preparaty farmaceutyczne do pielęgnacji skóry, zębów, paznokci, włosów, preparaty do zwalczania robactwa, fungicydy, herbicydy.

(111) **237291** (220) 2010 02 04 (210) 365927
 (151) 2011 04 12 (441) 2010 05 10

(732) PREISVERGLEICH INTERNET SERVICES AG, Wiedeń, AT.
(540) Cenowarka
(510), (511) 09 aerometry, akceleratory cząstek, aktynometry, akumulatory elektryczne, akumulatory elektryczne do pojazdów, sygnalizatory akustyczne, alarmy antywłamaniowe, alarmy dźwiękowe, alarmy pożarowe, części składowe przyrządów optycznych, alkoholomierze, amperomierze, analizatory powietrza, anemometry, anody, anteny, antykady, aparatura i przyrządy dla chemii, aparaty kinematograficzne, aparaty fotograficzne, apertometry, urządzenia i przyrządy astronomiczne, audiowizualne urządzenia dydaktyczne do nauczania, automaty biletowe, automatyczne kołowroty obrotowe, automatyczne sekretarki, automatyczne sygnalizatory niskiego ciśnienia w oponach pojazdów, automatyczne wyłączniki czasowe z wyłączeniem zegarmistrzostwa, automaty muzyczne uruchamiane monetą, balony meteorologiczne, barometry, celki baterii, baterie anodowe, baterie do latarek kieszonkowych, baterie do oświetlania, baterie elektryczne, baterie elektryczne do pojazdów, baterie galwaniczne, baterie słoneczne, baterie wysokonapięciowe, betatrony, bezpieczniki topikowe, biurowe urządzenia do dziurkowania kart, błyskowe żarówki do lamp do fotografii, boje do oznakowania torów wodnych, boje sygnalizacyjne, boje znakowe jako oznakowanie torów wodnych, bramki parkingowe dla samochodów uruchamiane monetą lub żetonem, bransoletki magnetyczne do identyfikacji kodowanej brzęczyki, busole, celki akumulatorowe, celowniki fotograficzne, cewki dławikowe, cewki elektromagnetyczne, cewki elektryczne, karkasy na cewki elektryczne, chipy jako układy scalone, chipy z kodem DNA, chromatografy do celów laboratoryjnych, chronografy jako aparaty rejestrujące przebieg zjawiska w czasie, ciemnie fotograficzne, urządzenia do cięcia łukiem elektrycznym, ciężarki do pionów, sygnalizatory automatyczne spadku ciśnienia w oponach pojazdów, cyklotrony, częstotliwościomierze, czujniki, czujniki ciśnienia, czujniki mikrometryczne, czujniki poziomu benzyny, czujniki poziomu paliwa, czujniki znaczników, czujniki do sprzętu przetwarzania danych, czytniki kodów kreskowych, czytniki znaków optycznych, dalekopisy, dalmierze, daszki jako osłony oczu, densymetry, densytometry, aparatura do destylacji do celów naukowych, urządzenia elektryczne do dozorowania, urządzenia do dozowania, dozymetry, drogowe światła sygnalizacyjne, drukarki komputerowe, drut miedziany izolowany, druty jako przewody elektryczne, druty jako przewody telefoniczne, druty jako przewody telegraficzne, druty ze stopów metali jako bezpieczniki topikowe, aparatura do dyfrakcji, dyktafony, dynamometry, dyski do rejestracji dźwięku, dyskietki, dyski kompaktowe audio-wideo, dyski kompaktowe CD-ROM-y, dyski magnetyczne, dyski obliczeniowe, dyski optyczne, dystrybutory automatyczne, dystrybutory benzyny dla stacji obsługi, dystrybutory dysków komputerowych, dystrybutory paliwa na stacjach obsługi, dysze wylotowe do węży pożarniczych, dzwonki jako urządzenia ostrzegające, dzwonki alarmowe elektryczne, dzwonki sygnalizacyjne, urządzenia do transmisji dźwięku, dźwignie wag przesuwnikowych, dźwignie wagi przesuwnikowe, ekrany dla fotografii, ekrany fluoryzujące, ekrany projekcyjne, ekrany radiologiczne do celów przemysłowych, elektrody do spawania, elektrolizery, elektroniczne pióra świetlne, elektryczne dzwonki do drzwi, elektryczne instalacje przeciwłamaniowe, elektryczne urządzenia do lutowania i spawania, elektryczne urządzenia do otwierania drzwi, elektryczne urządzenia kontrolno-sterujące, elektryczne urządzenia pomiarowe, elektryczne zamknięcia drzwiowe, epidiaskopy, ergometry, etui na okulary, etui na okulary, etui na pince-nez, etykiety na towarach elektroniczne, falomierze, wykrywacze fałszywy monet, filmy naświetlone, rysunkowe filmy animowane, urządzenia do montażu filmów kinematograficznych, filmy rysunkowe animowane, filtry dla fotografii, filtry do masek do oddychania, filtry promieni ultrafioletowych do fotografii, urządzenia i przyrządy dla fizyki, suszarki do klisz fotograficznych, fotokopiarki, fotometry, urządzenia do kontroli frankowania, futerały na przyrządy i aparaturę fotograficzną, kryształy galenitu jako detektory, galwanometry, gaśnice, gazometry, geodezyjne taśmy miernicze, gęstościomierze, głośniki, gniazdko, wtyczki i inne kontakty elektryczne, gniazdko, wtyczki i inne kontakty jako złącza elektryczne, gramofony, grodzie akumulatorów elektrycznych, gwizdki alarmowe ostrzegawcze, gwizdki do przywoływania psów, gwizdki sygnalizacyjne, hełmy żołnierskie, hologramy, igły gramofonowe, urządzenia do wymiany igieł gramofonowych, inkubatory dla kultur bakteryjnych, instalacje elektryczne, instalacje elektryczne do zdalnego sterowania procesami przemysłowymi, instalacje tryskaczy przeciwpożarowych, interfejsy komputerowe,

iskrochrony, kable elektryczne, kable koncentryczne, kable optyczne, kable rozruchowe do silników, kalkulatory, kalkulatory kieszonkowe, kamery wideo zespolone z magnetofonem, kamizelki kuloodporne, kamizelki ratunkowe, kapoki do pływania, karkasy dla cewek elektrycznych, karty magnetyczne kodowane, karty z układem scalonym lub mikroprocesorem, kasety wideo, kasety wideo z grammi, kaski do jazdy konnej, kaski ochronne, kaski ochronne dla uprawiania sportu, kasy rejestrujące, katody, kątomierze jako przyrządy pomiarowe, klawiatury komputerowe, klepsydry szklane wykorzystywane przy gotowaniu jaj, klisze rentgenowskie naświetlone, koce strażackie, kodery magnetyczne, kolektory elektryczne, koła ratunkowe, kombinezony dla nurków, kombinezony ochronne dla lotników, komory dekompresyjne, komparatory, kompas, kompas okrętowy, komputerowe urządzenia peryferyjne, komputery, drukarki do komputerów, komputery przenośne, urządzenia do komunikacji wewnętrznej, aparatura elektryczna do komutacji, komutatory, kondensatory, kondensatory elektryczne, kondensatory optyczne, przyrządy do kosmografii, miarki krawieckie, miarkomierze, krokomierze, kuwety fotograficzne, kwasomierze, kwasomierze do akumulatorów, odzież przeznaczona do użycia w laboratoriach, laktodensymetry, laktometry, lampy błyskowe dla fotografii, lampy ciemniowe dla fotografii, lampy elektroneowe próżniowe, lampy elektroneowe wzmacniające, lampy elektroneowe z termokatodą, lampy optyczne, lampy rentgenowskie nie do celów medycznych, lampy termojonowe, rurowe lampy wyładowcze elektryczne inne niż do oświetlenia, laptopy, lasery nie do celów medycznych, aparaty projekcyjne, latarnie optyczne, latarnie sygnalizacyjne, lepkościomierze, liczniki, liczniki gęstości osnowy, liczniki obrotów, liczniki znaczków pocztowych, liczydła, linki do pionów, liny do sond, logi jako instrumenty pomiarowe, lokówki elektrotermiczne do włosów, lornetki, kombinezony ochronne dla lotnictwa, lunety celownicze do broni palnej, lupy optyczne, lusterka optyczne, lustra do kontroli pracy, lutownice elektryczne, łańcuszki do okularów, łączniki elektryczne, urządzenia do spawania łukiem elektrycznym, łyżki do dozowania, magnesy, magnesy dekoracyjne, magnetofony taśmowe, magnetowidy, magnetyczne karty identyfikujące, magnetyczne nośniki danych, manekiny reanimacyjne jako przyrządy dydaktyczne, manometry, maski do nurkowania, maski do oddychania inne niż do sztucznego oddychania, maszty do anten bezprzewodowych, maszyny księgujące, maszyny sprzedające automatyczne, maszyny sumujące, materiały na przewody instalacji elektrycznych, meble laboratoryjne, mechanizmy do urządzeń uruchamianych monetami, mechanizmy do urządzeń uruchamianych żetonami, mechanizmy na monety lub żetony do włączania telewizorów, megafony, membrany, membrany do aparatury naukowej, miarki jako przyrządy miernicze, miarki ciesielskie, miary, mierniki jako przyrządy pomiarowe, mierniki czasu naświetlania, mierniki pojemności, migawki jako światła sygnalizacyjne, wyzwalacze migawek, migawki, mikrofony, mikrometry, mikroprocesory, mikroskopy, mikrotomy, modemy, monitory komputerowe, monitory jako programy komputerowe, monitory ekranowe, urządzenia do montażu filmów kinematograficznych, motopompy strażackie, myszy komputerowe, nadajniki telekomunikacyjne, nadajniki sygnałów elektronicznych, nakolanniki dla robotników, napędy dyskowe, napędy dysków do komputera, naświetlone taśmy filmowe, neony reklamowe, nici identyfikacyjne do przewodów elektrycznych, niwelatory, poziomnice, przyrządy do ustalania linii poziomej, noniusze, nośniki do rejestracji dźwięku, magnetyczne nośniki informacji, optyczne nośniki informacji, nośniki płyt ciemniowych, notesy elektroniczne, obciążenia do urządzeń świetlnych, obciążniki do sond, obiektywy, soczewki, obiektywy i soczewki do astrofotografii, obuwie zabezpieczające przed wypadkami, promieniowaniem i ogniem, obwody drukowane, ochroniacze przed udarem napięciowym, ochroniacze zębów, ociekanie do suszenia prac fotograficznych, odbiorniki audio-i wideo, suszarki do odbitek fotograficznych, urządzenia do nablyszczania odbitek fotograficznych, odgromniki, przyrządy do pomiaru odległości, odtwarzacze kaset, odtwarzacze płyt DVD, odtwarzacze płyt kompaktowych, odważniki, odzież azbestowa do ochrony przed ogniem, odzież chroniąca przed ogniem, odzież chroniąca przed wypadkami, napromieniowaniem i ogniem, przełączniki ogni, ogniwa fotoelektryczne, ogniwa galwaniczne, ograniczniki, ogrodzenia zelektryfikowane, oktanty, okulary, binokle, okulary, okulary ochronne do uprawiania sportu, okulary przeciwosłepieniowe, okulary przeciwsloneczne, omomierze, oporniki elektryczne, oprawki do okularów, oprawki do pince-nez, oprogramowanie komputerowe nagrane, optyczne nośniki danych, światłowody, oscylografy, osłony

azbestowe dla strażaków, osłony końcówek elektrycznych, osłony obiektywów, osłony przeciwoodblaskowe, osłony zabezpieczające twarze robotników, osobiste urządzenia stereofoniczne, baterie do oświetlenia, ozonizatory, pamięci komputerowe, parkometry, pasy bezpieczeństwa inne niż do siedzeń w pojazdach lub wyposażenia sportowego, pasy do pływania, pasy ratunkowe, peryskopy, piece do doświadczeń laboratoryjnych, sznureczki do pince-nez, pince-nez, piorunochrony, pipety, pirometry, plandeki ratownicze, planimetry, plotery, obwody scalone, pojemniki na płytki mikroskopowe, płyty do akumulatorów elektrycznych, płyty fonograficzne, pływaki do kąpiel i pływania, pływaki wodne, pochylniki, pochyłomierze, podkładki pod myszy komputerowe, podpórki pod nadgarstki do użytku z komputerem, pojemniczki na szkła kontaktowe, pojemniki na płytki mikroskopowe, polarymetry, pomiarowe naczynia szklane, pompy paliwowe samoregulujące, pompy strażackie, powłoki kabli elektrycznych, powłoki do identyfikacji przewodów elektrycznych, poziomnice, poziomnice rtęciowe, wskaźniki poziomu wody, półprzewodniki, prędkościomierze do pojazdów, probówki, procesory, procesory tekstu, programy gier komputerowych, programy komputerowe jako software ładowalny, programy komputerowe nagrane, urządzenia zabezpieczające przed promieniami rentgenowskimi do celów innych niż medyczne, prostowniki prądu, przyrządy i urządzenia do prób materiałowych, próżniomierze, przyrządy, przegładarki jaj, przekaźniki elektryczne, przełączniki elektryczne, przemienniki, inwerty, przenośny radiowy sprzęt nadawczo-odbiorczy, przetwornice elektryczne, przewodniki elektryczne, przewody akustyczne, przewody elektryczne, przewody magnetyczne, aparatura kadrująca do przezroczy, przezrocza, ramki do przezroczy fotograficznych, przyciski do dzwonek, przyrządy do pomiarów geodezyjnych, przyrządy do rejestrowania odległości, przyrządy do wyznaczania azymutu, przyrządy matematyczne, przyrządy meteorologiczne, przyrządy nawigacyjne, przyrządy niwelacyjne, przyrządy obserwacyjne, przyrządy pomiarowe, przysłony, publikacje elektroniczne jako moduły ładowalne, pulpity rozdzielcze, puszkę przełącznikowe, radary, aparaty radiowe, radia samochodowe, radio pagery, ramiona gramofonowe, ramki do przezroczy, rastry do rotograwiury, reduktory elektryczności, refraktometry, refraktory, regulatory napięcia do pojazdów, regulatory prędkości do gramofonów, regulatory świateł scenicznych, rejestratory przebytej drogi w kilometrach dla pojazdów, rejestratory przebytej drogi w milach dla pojazdów, reostaty, respiratory do filtrowania powietrza, respiratory inne niż do sztucznego oddychania, retorty, rękawice azbestowe do ochrony przed wypadkami, rękawice dla nurków, rękawice do ochrony przed promieniami rentgenowskimi do celów przemysłowych, rękawice do ochrony przed wypadkami, rękaw lotniskowy do wskazywania kierunku wiatru, różdżki dla różdżkarzy, rurki kapilarne, rzutniki do slajdów, sacharymetry, satelity do celów naukowych, sekstansy, sferometry, siarkometry, siatki bezpieczeństwa, siatki ratunkowe, siatki zabezpieczające przed wypadkami, skanery, skarpetki podgrzewane elektrycznie, przyrządy do mierzenia grubości skóry, przybory do pomiaru grubości skór wyprawionych, skrzynki akumulatorowe, skrzynki do przyłączy, skrzynki na baterie, skrzynki rozdzielcze, słuchawki na uszy, słuchawki telefoniczne, zestawy soczewek, soczewki korekcyjne, soczewki optyczne, solomierze, sonary, maszyny i urządzenia do sondowania, sondy radarowe lub ultradźwiękowe, sondy do celów naukowo-badawczych, spektrografy, spektroskopy, wzorniki sprawdzianów, sprawdziany do pomiarów gwintów, sprzęgacze jako urządzenia przetwarzania danych, sprzęgacze akustyczne, sprzęt dla korzystania z telefonu bez użycia rąk, sprzęt do gaszenia ognia, sprzęt elektryczny do demakijażu, sprzęt radiotelefoniczny, sprzęt radiotelegraficzny, stacje taśm magnetycznych dla komputerów, statki pożarnicze, statywy do aparatów fotograficznych, stereoskopy, instalacje elektryczne do sterowania zdalnego procesami przemysłowymi, stojaki do retort, stoliki miernicze jako przyrządy geodezyjne, styki elektryczne, styki elektryczne z metali szlachetnych, suwaki logarytmiczne, suwmiarki, sygnalizacja świetlna lub mechaniczna, sygnały mgłowe niewybuchowe, symulatory do sterowania i kontroli pojazdów, syreny, syreny elektryczne, szafki na głośniki, szafy rozdzielcze, szkła kontaktowe, pojemniczki na szkła kontaktowe, szkła optyczne, szkło optyczne, szkło pokryte powłoką przewodzącą elektryczność, sznureczki do okularów, szpule dla fotografii, szylidy mechaniczne, szylidy świecące, ściemniacze światła elektryczne, śruby mikrometryczne do instrumentów optycznych, światła błyskowe, tablice ogłoszeń elektroniczne, tablice połączeń, tablice rozdzielcze, tablice sterownicze, tablice sygnalizacyjne świetl-

ne lub mechaniczne, tace laboratoryjne, tachometry, taksometry, taktomierze, tarcze odbłaskowe noszone na ubraniu w celu zapobiegania wypadkom drogowym, taśmy do czyszczenia głowic, taśmy do rejestracji dźwięku, taśmy magnetyczne, przyrządy rozmagnesowujące do taśm magnetycznych, stacje taśm magnetycznych dla komputerów, taśmy wideo, słuchawki telefoniczne, telefoniczne urządzenia nadawcze, telefony przenośne, telegrafy, telekoparki, teleskopy, teodolity, termometry nie do celów medycznych, termostaty, termostaty do pojazdów, totalizatory, transformatory elektryczne, translatory elektroniczne kieszonkowe, tranzystory, tratwy ratunkowe, trójkąty ostrzegające o niesprawnym samochodzie, trójnogi do aparatów fotograficznych, trzepaczki strażackie, tuby do głośników, tuby głosowe, tuleje złączowe do kabli elektrycznych, tworniki, tyczki i łaty jako przyrządy pomiarowe, tygle laboratoryjne, rygle probiercze do kupelacji laboratoryjne, układy scalone, urnometry, urządzenia antyinterferencyjne, urządzenia diagnostyczne-nie do celów medycznych, urządzenia dla nurków, urządzenia do analizy gazu, urządzenia do analizy inne niż do celów medycznych, urządzenia do analizy żywności, urządzenia do automatycznego kierowania do pojazdów, urządzenia do cięcia filmów, urządzenia do cięcia łukiem elektrycznym, urządzenia do czyszczenia płyt fonograficznych, urządzenia do czyszczenia płyt gramofonowych, urządzenia do destylacji do badań laboratoryjnych, urządzenia do fakturowania, urządzenia laboratoryjne do fermentacji, urządzenia do fotokopiowania, urządzenia do fototelegrafii, urządzenia do galwanizacji, urządzenia do galwanoplastyki, urządzenia do gier działające z zewnętrznym ekranem wyświetlającym lub monitorem, urządzenia do głosowania, urządzenia do jonizacji inne niż do uzdatniania powietrza, urządzenia do katodowania używane przy zabezpieczaniu przed korozją, urządzenia do kontroli i regulacji ciepła, urządzenia do kontroli stemplowania korespondencji pocztowej, urządzenia do liczenia i sortowania pieniędzy, urządzenia do ładowania akumulatorów elektrycznych, urządzenia do ładowania baterii, urządzenia do montażu filmów kinematograficznych, urządzenia do namierzania dźwięku, urządzenia do nauczania, urządzenia do nawigacji satelitarnej, urządzenia do ochrony osobistej przed wypadkami, urządzenia do oddychania inne niż do sztucznego oddychania, urządzenia do oddychania pod wodą, urządzenia do odtwarzania dźwięku, urządzenia do pomiarów precyzyjnych, urządzenia do pomiaru ciśnienia, urządzenia do pomiaru prędkości w fotografii, urządzenia do powiększania, urządzenia do przelewania, przepompowania tlenu, urządzenia do przetwarzania informacji, urządzenia do rejestrowania dźwięku, urządzenia do rejestrowania przebiegu zjawisk czasowych, urządzenia do rysowania wykrojów krawieckich, urządzenia do spawania elektrycznego, urządzenia do spawania łukiem elektrycznym, urządzenia do stereoskopii, urządzenia do sterowania i kontroli bojlerów, urządzenia do sygnalizacji morskiej, urządzenia do ważenia, urządzenia do wyważania, urządzenia do zapewnienia bezpieczeństwa w ruchu kolejowym, urządzenia do zdalnego sterowania, urządzenia do zgrzewania opakowań z tworzyw sztucznych, urządzenia elektrodynamiczne do zdalnego sterowania, urządzenia elektrodynamiczne do zdalnego sterowania zwrotnicami kolejowymi, urządzenia elektryczne do zdalnego zapłonu, urządzenia elektryczne do zwabiania i zabijania owadów, urządzenia heliograficzne, urządzenia i instalacje do wytwarzania promieni rentgenowskich do celów innych niż medyczne, urządzenia i przyrządy do żeglugi morskiej, urządzenia i przyrządy geodezyjne, urządzenia i przyrządy optyczne, urządzenia i sprzęt dla ratownictwa, urządzenia kadrujące do przezroczy, urządzenia nawigacyjne dla pojazdów, urządzenia podpowiadające dla prezenterów telewizyjnych, urządzenia pomiarowe, urządzenia projekcyjne, urządzenia przeznaczone do rozrywki, przystosowane wyłącznie do odbiorników telewizyjnych, urządzenia radiologiczne do celów przemysłowych, urządzenia rentgenowskie inne niż do celów medycznych, urządzenia sterujące do wind, urządzenia telefoniczne, urządzenia telewizyjne, urządzenia wysokiej częstotliwości, urządzenia zabezpieczające przed promieniami rentgenowskimi do celów innych niż medyczne, urządzenia zawierające wizjery optyczne, wagi, wagi do listów, wagi laboratoryjne wysokiej dokładności, wagi pomostowe, walizeczki z przyborami do autopsji do badań mikroskopowych, wariometry, wideofony, wielofunkcyjne bankomaty, wilgotnościomierze, urządzenia sterujące do wind, wizjery do drzwi, woltomierze, wskaźniki elektryczności, wskaźniki ciśnienia, wskaźniki ciśnienia w zaworach, wskaźniki elektroniczne emitujące światło, wskaźniki ilości, wskaźniki nachylenia, wskaźniki poziomu wody, wskaźniki prędkości, wskaźniki strat elektrycznych, wskaźniki temperatury,

wyjścia bezpieczeństwa, wykrywacze, wykrywacze dymu, wykrywacze przedmiotów metalowych stosowane w przemyśle lub wojsku, wyłączniki samoczynne, wyłączniki zdalnie sterowane, tarcze odbłaskowe noszone na ubraniu w celu zapobiegania wypadkom drogowym, wyroby optyczne, wysokościomierze, wzmacniacze, wzorniki jako przyrządy pomiarowe, zaciski do nosa dla nurków i pływaków, zaciski przewodów, zamki elektryczne, zapalniki samochodowe, zatyczki do uszu, zatyczki do uszu do nurkowania, zawory elektromagnetyczne, aparatura elektrodynamiczna do zdalnego sterowania sygnałami, aparatura elektrodynamiczna do zdalnego sterowania zwrotnicami kolejowymi, zdjęcia rentgenowskie-nie do celów medycznych, zegary kontrolne, zelektryfikowane szyny do zawieszania reflektorów punktowych, zespoły nadawcze, znaki nawigacyjne świetlne, żelazka elektryczne, **16** adresarki, afisze, plakaty, akwaforty, akwarele, albumy, almanachy, arkusze z wiskozy do zawijania, artykuły biurowe z wyjątkiem mebli, atlasy, atrament, atrament korektorski, bibuły, bielizna stołowa papierowa, bilety, biurowe maszyny do stemplowania, bloczki do pisania, bloki do pisania, bloki listowe, bloki rysunkowe, błony z tworzyw sztucznych samoprzyczepne lub rozciągliwe do paletyzacji, bony wartościowe, broszury, arkusze z celulozy regenerowanej do pakowania, chorągiewki papierowe, chromolitografie, chusteczki do nosa papierowe, cyfry i litery jako czcionki drukarskie, cyrkle kreślarskie, periodyki, czcionki drukarskie, czcionki ze stali, deski kreślarskie, diagramy, dozowniki taśmy przylepnej jako artykuły biurowe, zestawy drukarskie przenośne, dziurkacze, ekiery, emblematy, pieczęcie papierowe, etykiety nie z materiału tekstylnego, figurki z papieru mâché, filtry do kawy papierowe, folia z tworzywa sztucznego do pakowania, folie z tworzyw sztucznych z pęcherzykami powietrza do pakowania lub zabezpieczania w transporcie, blankiety, druki, formy do gliny modelarskiej jako materiały dla artystów, fotografie, urządzenia do oprawiania fotografii, fotografowiura, futerały na matryce, galwanotypy, gazety, gilotyinki do papieru, glina do modelowania, globusy ziemskie, gluten do papieru lub do użytku domowego, grafity do ołówków, grzebienie marmurkowe, gumki do ścierania, hektografy, igły, ryłce stalowe do akwafort, indeksy, skorowidze, kalendarze, kalendarze z kartkami do zrywania, kalka maszynowa, kalka płócienna, kalka techniczna, kalkomanie, kałamarze wpuszczane w pulpit, kałamarze stojące, kamienie litograficzne, kartki z życzeniami, karton z miazgi drzewnej, karty indeksowe, karty muzyczne z życzeniami, karty pocztowe, kasetki na papeterię, kasetki na stemple, kaszty, ramy zecerskie, katalogi, klajstry, kleje mączne do papieru lub do użytku domowego, kłamry, zaciski do papieru, klawisze do maszyn do pisania, kleje do materiałów papierniczych lub do użytku domowego, kleje do papieru lub do użytku domowego, klej rybi do papieru lub do użytku domowego, kokardy papierowe, komiksy, urządzenia do stemplowania kopert biurowych, koperty, koperty na butelki z kartonu lub papieru, korektory w płynie, kosze na listy, kreda do litografii, kreda do pisania, kreda do znakowania, kreda krawiecka, krzywiki, książki, kulki do piór kulkowych, lak do pieczętowania, urządzenia do laminowania dokumentów do użytku biurowego, linijki dla drukarzy, linijki rysownicze, litograficzne dzieła sztuki, litografie, łupkowe tabliczki do pisania, obrazy oprawione lub nie, mapy, mapy geograficzne, masy specjalne do pieczętowania do użytku piśmiennego, maszynki do ostrzenia ołówków, elektryczne lub nie, maszyny do pisania elektryczne i nieelektryczne, materiały do introligatorstwa, materiały do modelowania, materiały do nauczania z wyjątkiem aparatów, materiały do rysowania, materiały drukowane, materiały filtracyjne papierowe, materiały klejące do celów papierniczych lub do użytku domowego, materiały piśmienne, materiały powłokowe wykonane z krochmalu lub skrobi, matryce, matryce do druku ręcznego, maseczki na farby dla artystów malarzy, modele, makiety architektoniczne, naklejki adresowe, nalepki, naklejki, nawilżacze, biurowe nawilżacze do powierzchni klejących, jednorazowe niemowlęce pieluchomajtki z papieru lub celulozy, niszczarki dokumentów do użytku biurowego, notatniki, notesy podręczne, noże do papieru, numeratory, obrazy, obrusy papierowe, obsadki i uchwyty do piór, obwoluty na luźne kartki, obwoluty papierowe na dokumenty, ochrona gumowa na palce jako artykuły biurowe, odciskarki do kart kredytowych nieelektryczne, okładki na czeki, okładki na paszporty, okólniki, oleodruki, ołówki, ołówki automatyczne, ołówki węglowe, opakowania do butelek z tektury lub papieru, opaski na rękę do przytrzymywania przyborów do pisania, opaski papierowe na cygara, opłatek do pieczętowania listów, oprawy, oprawy do ołówków, osłony na doniczki z papieru, palety dla malarzy, pantografy, papier do elektrokardiografów, papier do maszyn reje-

strujących, papier do pakowania, papier do pisania, papier do radiogramów, papier do zawijania, papier higieniczny, papier mâché, papierowe maty na siedzenia, papierowe podstawki pod karafki, papier parafinowany, papier pergaminowy, papier przebitkowy, papier srebrny, papier świecący, papier toaletowy, papier w arkuszach, papier Xuan do chińskiego malarstwa i kaligrafii, papier z miazgi drzewnej, pasma przylepne do celów papierniczych lub do użytku domowego, pasta do modelowania, pastele jako kredki, perforatory biurowe, pędzle, pieczęcie, pieluchy niemowlęce z papieru lub celulozy jednorazowe, pinezki, pióra jako artykuły biurowe, pióra wieczne, pióra ze stali, piórka do rysowania, piórniki, wzorce pisma do kopiowania, plansze, płytki grawerskie, plany, płótno do malarstwa, płótno introligatorskie, płótno nasączone tuszem do powielaczy, płótno nasączone tuszem do urządzeń stosowanych w reprodukcji dokumentów, płytki adresowe do adresarek, płyty matrycowe, podpórki do utrzymywania wielu książek w pozycji pionowej, podpórki ręki dla malarzy, podstawki do długopisów i ołówków, podstawki pod kufle do piwa, poduszki do stempli, pieczęci, poduszki nasączone tuszem, pojemniki na śmietanę papierowe, pokrowce do drukarek z materiałów nietekstylnych, portrety, powielacze, taśmy i karty papierowe do zapisu programów komputerowych, prospekty, próbki biologiczne do mikroskopów jako materiał dydaktyczny, przetłoki jako materiały piśmienne, przezrocza, przybory do pisania, zestawy przyborów do pisania, przybory do wycierania tablic do pisania, przybory szkolne, przyciski do papieru, przykładnice kreślarskie, przyrządy do pisania, przyrządy do rysowania, publikacje, pudełka kartonowe lub papierowe, pudełka na farby, pudła na kapelusze z tektury, ramki do fotografii, rejestry, książki główne, reprodukcje graficzne, ręczniki do twarzy papierowe, ręczniki papierowe, rolki do taśm barwiących, rozaria domowe, rozkłady, repertuary godzinowe drukowane, rury tekturowe, ryciny, ryłce do kopiowania rysunków, rysiki, rysunki, zestawy rysunkowe kreślarskie, segregatory, serwetki papierowe do demakijażu, serwetki stołowe papierowe, serwety na stół papierowe, skoroszyty na dokumenty, skrobaki wymazujące biurowe, skrobacia do celów papierniczych lub do użytku domowego, spinacze biurowe, spinacze do banknotów, spinacze do papieru, stalówki, stalówki ze złota, kreda krawiecka, stojaki na stemple, suszki do piór, szablon, pędzle do pisania, szczotki malarskie, sznurek introligatorski, sztalugi malarskie, sztychy, ryty, szufelki do składu typograficznego, szyldy z papieru lub z kartonu, ślimaki papierowe, śpiewniki, tablice arytmetyczne, tablice obliczeniowe, tablice ogłoszeniowe na afisze z kartonu lub papieru, tablice szkolne, tace do sortowania i liczenia pieniędzy, tarcze wymazujące, taśma klejąca, taśmy introligatorskie, taśmy do maszyn do pisania, taśmy elastyczne do użytku biurowego, taśmy nasączone tuszem, taśmy nasączone tuszem do drukarek komputerowych, taśmy papierowe, teczki, skoroszyty, teczki na dokumenty, temperówki do ołówków, elektryczne lub nieelektryczne, tkanina klejąca do materiałów piśmiennych, tkaniny introligatorskie, torby na śmieci z papieru lub z tworzyw sztucznych, torebki do gotowania w kuchniach mikrofalowych, torebki do pakowania z papieru lub tworzyw sztucznych, torebki papierowe w kształcie stożka, trójkąty kreślarskie, tusz jako atrament, tworzywa sztuczne do modelowania, uchwyty do kredy, urządzenia do naklejania znaczków lub stemplowania korespondencji pocztowej, urządzenia i maszyny do introligatorstwa, urządzenia i maszyny do powielania, urządzenia ręczne do etykietowania, wałki do malowania ścian, wałki do maszyn do pisania, wierszowniki, winkielaki, datowniki, kasowniki, numeratory, aparaty do wykonywania winiet, wkładki papierowe do szuflad, perfumowane lub nie, wkłady atramentowe do piór, wosk do modelowania nie do celów stomatologicznych, wskaźniki do pokazywania szczegółów na mapie nieelektryczne, wycinki histologiczne jako materiał szkoleniowy, wydruki graficzne, wykroje do szycia, wykroje do wykonywania odzieży, wyroby przeznaczone do wymazywania, wyroby z kartonu, wzornice perforowane do krosien żakardowych, wzory do haftowania, wzory do kalkowania, zaczepty do kart indeksowych, zakładki do książek, karty z zawiadomieniami, zeszyty, znaczki pocztowe, zszywacze jako artykuły biurowe, zszywki biurowe, **35** usługi w zakresie: reklama, zarządzanie działalnością gospodarczą, administrowanie działalnością handlową, czynności biurowe, usługi sekretarskie, usługi porównywania cen, ustalanie cen na towary i usługi, informacje w sprawach gospodarczych, przeprowadzanie aukcji i licytacji, przeprowadzanie aukcji i licytacji w Internecie, tworzenie statystyk, udzielanie informacji oraz doradztwo dla konsumentów w sprawach handlowych i gospodarczych, udzielanie informacji w sprawach handlowych i gospodarczych, pro-

wadzenie działalności reklamowej dla osób trzecich, pozyskiwanie klientów i pielęgnowanie kontaktów z klientami poprzez reklame wysyłkową (mailing), marketing także w sieciach cyfrowych, reklama on-line w sieci komputerowej, usługi outsourcingu, dozorowanie danych w komputerowych bazach danych, prezentacja firm w Internecie i innych mediach, prezentacja towarów w mediach komunikacyjnych do handlu detalicznego, sponsoring w formie reklamy, systematyzacja danych w komputerowych bazach danych, telemarketing, rozpowszechnianie ogłoszeń reklamowych, wynajmowanie powierzchni reklamowych, także w Internecie, pośredniczenie w kontaktach handlowych i gospodarczych, również przez Internet, pośredniczenie w transakcjach handlowych dla osób trzecich, także w ramach handlu elektronicznego, pośrednictwo w umowach dla osób trzecich odnośnie kupna i sprzedaży towarów, reklama wysyłkowa, dystrybucja materiałów reklamowych, prezentacje towarów i usług, reklama za pomocą pism reklamowych, reklama w Internecie dla osób trzecich, zestawianie danych w komputerowych bazach danych, zestawianie towarów dla osób trzecich w celach prezentacyjnych i sprzedażowych, **36** usługi w zakresie: obsługa kart kredytowych, emisja bonów wartościowych, emisja bonów, wydawanie kart kredytowych, emisja kart kredytowych, sponsorowanie finansowe, **38** usługi w zakresie: umożliwianie dostępu do programów komputerowych w sieciach danych, umożliwianie dostępu do światowej sieci komputerowej, umożliwianie dostępu do informacji w Internecie, udostępnianie pokoiów czatów, udostępnianie platform internetowych, udostępnianie portali internetowych, prowadzenie czatów, pokoiów czatów i forów, usługi poczty elektronicznej, poczta elektroniczna, przesyłanie informacji, przekazywanie wiadomości różnego rodzaju na adresy internetowe, **41** usługi w zakresie: wypożyczanie aparatów i sprzętu kinematograficznego, usługi artystów teatralnych, biblioteki objazdowe, chronometria na imprezach sportowych, cyrki, wypożyczanie dekoracji teatralnych, porady w zakresie edukacji lub kształcenia, organizowanie i obsługa dyskotek, edukacja, informacje o edukacji, studia filmowe, wypożyczanie filmów kinowych, fotografie, fotoreportaże, gimnastyka, obsługa gier w systemie on-line z sieci informatycznej, obsługa sal gier, gry hazardowe, chronometraż imprez sportowych, informacja o edukacji, informacja o imprezach rozrywkowych, informacja o rekreacji, instruktaże, tłumaczenie języka migowego, karaoke, kasyna, usługi klubowe, kluby zdrowia, kompozycje muzyczne, komputerowe przygotowanie materiałów do publikacji, organizowanie konkursów edukacyjnych lub rozrywkowych, organizowanie konkursów piękności, publikowanie książek, wypożyczanie książek, kształcenie praktyczne poprzez pokazy, kultura fizyczna, lunaparki, wypożyczanie magnetoskopów, montaż taśm wideo, muzea, wypożyczanie nagrań dźwiękowych, nagrywanie filmów na taśmach wideo, nauczanie, nauczanie korespondencyjne, nauczanie religii, nocne kluby, wypożyczanie sprzętu do nurkowania, organizowanie obozów sportowych, obozy wakacyjne, obrazy cyfrowe, obsługa pól golfowych, obsługa sal kinowych, obsługa salonów gier, wypożyczanie odbiorników radiowych i telewizyjnych, organizowanie balów, organizowanie i prowadzenie koncertów, organizowanie i prowadzenie konferencji, organizowanie i prowadzenie kongresów, organizowanie i prowadzenie pracowni specjalistycznych, organizowanie i prowadzenie seminariów, organizowanie i prowadzenie sympozjów, organizowanie i prowadzenie zjazdów, organizowanie loterii, organizowanie przyjęć, organizowanie spektakli, usługi orkiestr, parki rozrywki, pisanie scenariuszy, pisanie tekstów innych niż reklamy, postsynchronizacja, produkcja filmów, produkcja filmów na taśmach wideo, produkcja mikrofilmów, produkcja programów radiowych i telewizyjnych, prowadzenie ogrodów zoologicznych, produkcja przedstawień teatralnych, przedszkola, planowanie przebiegu części rozrywkowej przyjęć, publikacje elektroniczne on-line książek i periodyków, publikowanie książek, publikowanie tekstów innych niż teksty reklamowe, radiowe programy rozrywkowe, realizacja spektakli, usługi reporterskie, rezerwacja miejsc na spektakle, rozrywka, informacja o rozrywce, użytkowanie sal kinowych, sale koncertowe, wypożyczanie sprzętu sportowego z wyjątkiem pojazdów, sporządzanie napisów do filmów w wersji oryginalnej, sprawdziany edukacyjne, wynajmowanie stadionów, studia filmowe, studia nagrań, szkoły z internatem, tłumaczenia, tresura zwierząt, udostępnianie publikacji elektronicznych on-line nie do pobierania z sieci komputerowych, usługi dystrybucji biletów, usługi kaligrafii, usługi projektowania inne niż do celów reklamowych, wynajmowanie kortów tenisowych, wynajmowanie modeli do pozowania artystom, informacje o wypoczynku, organizowanie wypoczynku, wypo-

życzanie aparatury oświetleniowej do dekoracji teatralnych lub do studiów telewizyjnych, wypożyczanie dekoracji teatralnych, wypożyczanie filmów kinowych, wypożyczanie kamer wideo, wypożyczanie kaset wideo, wypożyczanie książek, wypożyczanie nagrań dźwiękowych, wypożyczanie sprzętu audio, wypożyczanie sprzętu do nurkowania, wyższe uczelnie, poradnictwo zawodowe, **42** usługi w zakresie: aktualizowanie oprogramowania komputerowego, aktualizowanie stron internetowych, prowadzenie wyszukiwarek internetowych, zarządzanie danymi na serwerach w sieciach komputerowych, projektowanie oprogramowania komputerowego, projektowanie systemów komputerowych, projektowanie stron domowych i stron sieciowych, usługi w celu ochrony przed wirusami komputerowymi, tworzenie programów do zarządzania danymi, tworzenie stron sieciowych, projektowanie i utrzymywanie stron sieciowych dla osób trzecich, wynajmowanie i konserwacja miejsc pamięci w celu użytkowania ich jako strony sieciowe dla osób trzecich (hosting), wynajmowanie serwerów sieciowych, udostępnianie przestrzeni internetowej (webhosting), udostępnianie lub wynajmowanie elektronicznych miejsc pamięci (powierzchni sieciowych) w Internecie, **45** usługi w zakresie: agencje adopcyjne, agencje detektywistyczne, agencje matrymonialne, agencje pośrednictwa w zawieraniu znajomości, wypożyczanie alarmów przeciwpożarowych, usługi arbitrażowe, badania prawne, badanie przeszłości osób, kontrola bagażu dla celów bezpieczeństwa, doradztwo w sprawach bezpieczeństwa, kontrola fabryk dla celów bezpieczeństwa, biura rzeczy znalezionych, rejestrowanie nazw domen, doradztwo w zakresie własności intelektualnej, dotrzymywanie towarzystwa, eskorta, gaszenie pożaru, wypożyczanie gąsienic, ustalanie horoskopów, kremacja, licencjonowanie programów komputerowych, licencjonowanie własności intelektualnej, media, monitoring systemów bezpieczeństwa i antywłamaniowych, nadzór w dziedzinie własności intelektualnej, nadzór nocny, ochrona osobista, opieka nad domem, opieka nad dziećmi, opieka nad zwierzętami domowymi, organizowanie zgromadzeń religijnych, otwieranie zamków, pogrzeby, poszukiwanie osób zaginionych, zarządzanie prawami autorskimi, usługi pomocy w sprawach spornych, usługi ochroniarskie, usługi ochroniarskie nocne, doradztwo w zakresie własności intelektualnej, wypożyczanie alarmów przeciwpożarowych, wypożyczanie odzieży, wypożyczanie strojów wieczorowych, zarządzanie prawami autorskimi.

(111) **237292** (220) 2010 02 08 (210) 366048
 (151) 2011 05 13 (441) 2010 05 24
 (732) ANIMEX Spółka z ograniczoną odpowiedzialnością,
 Warszawa, PL.
 (540)



(531) 9.1.10, 27.5.2
 (510), (511) **29** mięso wołowe, wieprzowe, drób, ekstrakty i przetwory z mięsa i drobiu, wyroby wędliniarskie, wędzonki, kiełbasy, parówki, podroby i wyroby podrobowe, wyroby garnażeryjne z mięsa i podrobów, konserwy mięsne i drobiowe, konserwy mięsno-warzywne i drobiowo-warzywne, ekstrakty mięsne, tłuszcze spożywcze, paszety mięsne, zupy, flaki, dania gotowe i półprodukty.

(111) **237293** (220) 2010 02 08 (210) 366049
 (151) 2011 05 13 (441) 2010 05 24
 (732) ANIMEX Spółka z ograniczoną odpowiedzialnością,
 Warszawa, PL.

(540)



Kolor znaku: złoty, czarny, biały, ciemnoczerwony, czerwony, jasnoczerwony

(531) 9.1.10, 27.5.1, 29.1.14

(510), (511) **29** mięso wołowe, wieprzowe, drób, ekstrakty i przetwory z mięsa i drobiu, wyroby wędliniarskie, wędzonki, kiełbasy, parówki, podroby i wyroby podrobowe, wyroby garnażeryjne z mięsa i podrobów, konserwy mięsne i drobiowe, konserwy mięsno-warzywne i drobiowo-warzywne, ekstrakty mięsne, tłuszcze spożywcze, paszety mięsne, zupy, flaki, dania gotowe i półprodukty.

(111) **237294** (220) 2010 02 15 (210) 366295

(151) 2011 03 17 (441) 2010 05 24

(732) Dominika Młynarska, Międzybórz, PL.

(540)



Kolor znaku: niebieski, różowy, czarny, biały

(531) 3.5.7, 3.5.24, 27.5.1, 29.1.14

(510), (511) **25** buty, **35** sprzedaż butów, **42** wzornictwo przemysłowe.(111) **237295** (220) 2010 02 17 (210) 366413

(151) 2011 02 22 (441) 2010 05 24

(732) „STALHAL” s.c. Michał Filak, Paweł Swirz, Olsztyn, PL.

(540)



Kolor znaku: niebieski, szary, jasnoszary

(531) 26.4.18, 27.5.1, 29.1.12

(510), (511) **06** konstrukcje stalowe dla budownictwa, konstrukcje metalowe-szkielety ramowe, bramy metalowe, **37** montaż konstrukcji stalowych, budowa pawilonów i sklepów targowych, obudowa ścian i sufitów.

(111) **237296** (220) 2010 02 18 (210) 366474

(151) 2011 04 08 (441) 2010 05 24

(732) NATURES BEAUTY CREATIONS LIMITED, Horana, LK.

(540)



Kolor znaku: zielony, jasnozielony, ciemnozielony, biały

(531) 5.3.11, 27.5.1, 29.1.13

(510), (511) **03** mydła, wyroby perfumeryjne, olejki eteryczne, kosmetyki, lotiony do włosów.

(111) **237297** (220) 2010 02 23 (210) 366738

(151) 2011 05 13 (441) 2010 06 07

(732) EMALIA OLKUSZ Spółka Akcyjna, Olkusz, PL.

(540)



(531) 11.3.14, 27.5.1

(510), (511) **08** czerpaki, chochle, sztucce domowe jako noże, widelce i łyżki, **21** bańki na mleko, bidony, suszarki do bielizny, butelki, cebrzyki, cedzaki nie z metali szlachetnych, wyroby ceramiczne dla gospodarstwa domowego, formy do ciast, czajniki nieelektryczne, deski do krojenia do kuchni, deski do prasowania, osłony na doniczki nie z papieru, doniczki na kwiaty, durszlaki nie z metali szlachetnych, dzbanki, ekspresy do kawy nieelektryczne i nie z metali szlachetnych, fajans, filiżanki nie z metali szlachetnych, formy i foremki kuchenne, figurki z porcelany, terakoty lub szkła, gałki i uchwyty porcelanowe, garnki, klamki do drzwi porcelanowe, pokrywki do garnków, sitka do herbaty nie z metali szlachetnych, imbryki nieelektryczne, dzbanki do parzenia kawy nieelektryczne, nieelektryczne ekspresy do kawy nie z metali szlachetnych, kubki nie z metali szlachetnych, kubły, sprzęt kuchenny nieelektryczny, manierki, menażki, miednice, miski, pokrywki do naczyń, naczynia nie z metali szlachetnych, nocniki, patelnie, naczynia do picia, kufle do piwa, podstawki pod kieliszki nie z papieru i nie z tkanin, podstawki pod żelazka, pojemniki do użytku w domu lub w kuchni nie z metali szlachetnych, polewaczki, porcelana, półki na przyprawę nie z metali szlachetnych, przybory do użytku domowego nie z metali szlachetnych, przybory kuchenne nie z metali szlachetnych, przybory kuchenne nieelektryczne, podpórki, uchwyty do kwiatów do układania i rozmieszczania kwiatów, zestawy do przypraw, rondle, ruszty kuchenne, sita dla gospodarstwa domowego, wyroby szklane malowane, szkło jako naczynia, szkło emaliowane, świeczniki nie z metali szlachetnych, tace do użytku domowego nie z metali szlachetnych, urny nie z metali szlachetnych, wazonny nie z metali szlachetnych, wiadra, wyciskacze do owoców nieelektryczne do celów domowych, zastawa stołowa inna niż noże, widelce i łyżki nie z metali szlachetnych, zraszacze, kuwety na nieczystości dla zwierząt.

(111) **237298** (220) 2010 02 23 (210) 366739

(151) 2011 05 13 (441) 2010 06 07

(732) EMALIA OLKUSZ Spółka Akcyjna, Olkusz, PL.

(540)



(531) 11.3.14, 27.5.1

(510), (511) **08** czerpaki, chochle, sztucce domowe jako noże, widelce i łyżki, **21** bańki na mleko, bidony, suszarki do bielizny, butelki, cebrzyki, cedzaki nie z metali szlachetnych, wyroby ceramiczne dla gospodarstwa domowego, formy do ciast, czajniki nieelektryczne, deski do krojenia do kuchni, deski do prasowania, osłony na doniczki nie z papieru, doniczki na kwiaty, durszlaki nie z metali szlachetnych, dzbanki, ekspresy do kawy nieelektryczne i nie z metali szlachetnych, fajans, filiżanki nie z metali szlachetnych, formy i foremki kuchenne,

figurki z porcelany, terakoty lub szkła, gałki i uchwyty porcelanowe, garnki, klamki do drzwi porcelanowe, pokrywki do garnków, sitka do herbaty nie z metali szlachetnych, imbryki nielektryczne, dzbanki do parzenia kawy nielektryczne, nielektryczne ekspresy do kawy nie z metali szlachetnych, kubki nie z metali szlachetnych, kubły, sprzęt kuchenny nielektryczny, manierki, menażki, miednice, miski, pokrywki do naczyń, naczynia nie z metali szlachetnych, nocniki, patelnie, naczynia do picia, kufle do piwa, podstawki pod kieliszki nie z papieru i nie z tkanin, podstawki pod żelazka, pojemniki do użytku w domu lub w kuchni nie z metali szlachetnych, polewaczki, porcelana, półki na przyprawy nie z metali szlachetnych, przybory do użytku domowego nie z metali szlachetnych, przybory kuchenne nie z metali szlachetnych, przybory kuchenne nielektryczne, podpórki, uchwyty do kwiatów do układania i rozmieszczania kwiatów, zestawy do przypraw, rondle, ruszty kuchenne, sita dla gospodarstwa domowego, wyroby szklane malowane, szkło jako naczynia, szkło emaliowane, świeczniki nie z metali szlachetnych, tace do użytku domowego nie z metali szlachetnych, urny nie z metali szlachetnych, wazonry nie z metali szlachetnych, wiadra, wyciskacze do owoców nielektryczne do celów domowych, zastawa stołowa inna niż noże, widelce i łyżki nie z metali szlachetnych, zraszacze, kuwety na nieczystości dla zwierząt.

(111) **237299** (220) 2010 02 24 (210) 366803
(151) 2011 04 19 (441) 2010 06 07
(732) UNITED TECHNOLOGIES CORPORATION, Hartford, US.
(540)



Kolor znaku: niebieski

(531) 1.3.2, 26.1.1, 27.5.1, 29.1.4
(510), (511) **06** metale nieszlachetne surowe i częściowo obrobione oraz ich stopy, kotwice, kowadła, dzwony, budowlane części walcowane i lane; szyny i inne materiały dla dróg żelaznych; łańcuchy łąz wyjątkiem łańcuchów napędowych do pojazdów i statków; kable i druty metalowe /nie do celów elektrycznych/; wyroby ślusarskie; rury metalowe; szafy pancerne i kasety; kule stalowe i podkowy; gwoździe i śruby; inne wyroby z metali nieszlachetnych, nie zawarte w innych klasach; rudy, **07** maszyny i obrabiarki; silniki / z wyjątkiem do pojazdów i statków; sprzęgła i pasy napędowe /z wyjątkiem do pojazdów i statków; wielkie narzędzia rolnicze; wylęgarki, **09** urządzenia i przyrządy: naukowe, żeglarskie, geodezyjne, elektryczne / / również do celów bezprzewodowej telegrafii i telefonii, fotograficzne, kinematograficzne, optyczne, do ważenia, do mierzenia, sygnalizacyjne, kontrolne/inspekcyjne/, ratunkowe i do nauczania; automaty uruchamiane przez wrzucenie monety lub żetonu; maszyny do odtwarzania dźwięku; kasy rejestrujące, maszyny do liczenia; gaśnice, **11** instalacje oświetleniowe, grzejne, do wytwarzania pary, do gotowania, chłodnicze, dosuszenia, wentylacyjne, wodociągowe i sanitarne, **12** pojazdy i statki; aparaty do lokomocji lądowej, powietrznej lub wodnej.

(111) **237300** (220) 2010 03 01 (210) 367012
(151) 2011 05 16 (441) 2010 06 07
(732) Toruńskie Zakłady Materiałów Opatrunkowych Spółka Akcyjna, Toruń, PL.
(540) bella zaczaruj świat
(510), (511) **03** chusteczki do demakijażu, **05** płyny do higieny intymnej, chusteczki do higieny intymnej, podpaski higieniczne, wkładki higieniczne, tampony higieniczne.

(111) **237301** (220) 2008 10 08 (210) 347174
(151) 2011 04 06 (441) 2009 01 19
(732) Przedsiębiorstwo Produkcyjno-Usługowe „BELiN” Zakład Pracy Chronionej Wojciech Lenartowicz, Roman Erdmann, Andrzej Nowak Spółka Jawna, Poznań, PL.
(540) belinvita
(510), (511) **05** herbaty lecznicze, leki, dietetyczne substancje przystosowane do celów medycznych, dietetyczna żywność przystosowana do celów medycznych, produkty złożone z substancji od-

żywczych, które traktuje się jako uzupełnienie normalnej żywności, **30** herbata, mieszanki herbat czarnych, mieszanki herbat czarnych aromatyzowane naturalnym olejkiem, mieszanki herbat czarnych aromatyzowane naturalnym olejkiem oraz suszem owocowym, herbaty z suszy owocowych, herbaty z suszy ziół, kawa, kakao, cukier, ryż, mąka, preparaty zbożowe, przyprawy, lód naturalny lub sztuczny, substytuty kawy, chleb, ciastka, wyroby cukiernicze, wyroby piekarskie, słodczyce, lody, miód, syrop cukrowy do celów spożywczych, drożdże, proszki do pieczenia, sól kuchenna, musztarda, ocet.

(111) **237302** (220) 2010 03 01 (210) 367021
(151) 2011 05 16 (441) 2010 06 07
(732) „E-COMMERCE PARTNERS” Spółka z ograniczoną odpowiedzialnością, Częstochowa, PL.
(540)



Kolor znaku: czerwony

(531) 26.11.1, 27.5.1, 29.1.1
(510), (511) **35** reklama za pośrednictwem sieci komputerowej, **38** przesyłanie informacji tekstowej i obrazowej za pomocą komputera.

(111) **237303** (220) 2010 03 02 (210) 367116
(151) 2011 02 25 (441) 2010 06 07
(732) „BIO-EKO” Spółka z ograniczoną odpowiedzialnością, Chorzów, PL.
(540) FORMOSOL

(510), (511) **01** preparaty antyadhezyjne do celów innych niż do użytku domowego, **04** oleje przemysłowe, oleje ułatwiające wyjmowanie z formy, oleje do smarowania, oleje zwilżające.

(111) **237304** (220) 2010 03 04 (210) 367269
(151) 2011 04 07 (441) 2010 06 07
(732) „WARS” SPÓŁKA AKCYJNA, Warszawa, PL.
(540)



Kolor znaku: zielony, brązowy, czerwony

(531) 5.3.4, 27.5.1, 29.1.13
(510), (511) **35** usługi w zakresie organizowania bankietów w celach handlowych lub reklamowych, **41** usługi w zakresie organizowania bankietów i konferencji, **43** usługi hotelarskie i gastronomiczne.

(111) **237305** (220) 2010 03 08 (210) 367457
(151) 2011 05 18 (441) 2010 06 21
(732) „OHNE” Spółka z ograniczoną odpowiedzialnością, Wólka Kosowska, PL.

(540) be & be
(510), (511) **25** ubiory, bielizna, buty, nakrycia głowy, szaliki, swetry, **35** agencje importowo-eksportowe, agencje informacji handlowej, agencje reklamowe, organizowanie wystaw w celach handlowych lub reklamowych, wyszukiwanie informacji w plikach komputerowych dla osób trzecich, pokazy towarów, promocja sprzedaży dla osób trzecich, reklama za pośrednictwem sieci komputerowej, reklamy, rozpowszechnianie ogłoszeń reklamowych, wyszukiwanie w komputerowych bazach danych, usługi zaopatrzenia osób trzecich jako zakupy produktów usług dla innych przedsiębiorstw, zarządzanie zbiorami informatycznymi, usługi prowadzenia sprzedaży na stronie Web w których zgromadzono na rzecz osób trzecich różne towary jak: ubiory, bielizna, buty, nakrycia głowy, szaliki, swetry; usługi prowadzenia sklepu i/lub hurtowni, w których zgromadzono na rzecz

osób trzecich różne towary jak: ubiory, bielizna, buty, nakrycia głowy, szaliki, swetry.

(111) **237306** (220) 2010 03 02 (210) 367128
(151) 2011 03 04 (441) 2010 06 07

(732) „COLLEGIUM THERAPEIA” S.C. Lidia Kittel & Marek Kittel, Wrocław, PL.

(540) DIGITAL DENTISTRY & MEDICINE DIGITAL DIAGNOSTIC PARK (510), (511) **03** preparaty do czyszczenia protez zębowych, preparaty do demakijażu, preparaty do depilacji, mydła dezodoryzujące, mydła dezynfekujące, mydła lecznicze, mydła przeciwpotowe, kadzidła, kadzidła, preparaty kosmetyczne do kąpieli, kosmetyki, preparaty kosmetyczne do odchudzania, kosmetyki upiększające, kremy kosmetyczne, maseczki kosmetyczne, preparaty kosmetyczne do opalania się, preparaty do polerowania protez zębowych, pomady do celów kosmetycznych, kremy wybielające do skóry, preparaty kosmetyczne do pielęgnacji skóry, środki do czyszczenia zębów, żele do wybielania zębów, zestawy kosmetyków, **05** amalgamaty dentystyczne, cementy dentystyczne, lakiery dentystyczne, mastyksy dentystyczne, materiały do odcisków dentystyczne, dentystyczne materiały ściernie, materiały do plombowania zębów, kleje do dentystycznych protez, środki znieczulające, anestetyki, antybiotyki, środki chemiczne antykoncepcyjne, antyseptyki, środki zmniejszające apetyt do celów medycznych, środki bakteriobójcze, preparaty bakteriologiczne do celów medycznych, preparaty diagnostyczne do celów medycznych, preparaty bakteryjne do celów medycznych, balsamiczne preparaty do celów medycznych, preparaty białkowe do celów medycznych, odczynniki i preparaty chemiczne do celów medycznych, przewodniki chemiczne do elektrod elektrokardiografów, implanty chirurgiczne, preparaty chemiczne dla testów ciąży, preparaty czyszczące do szkieł kontaktowych, detergenty do celów medycznych, środki do celów medycznych, dietetyczne napoje i substancje przystosowane do celów medycznych, dodatki odżywcze do celów leczniczych, herbicydy, hormony do celów medycznych, preparaty terapeutyczne do kąpieli, kąpiele lecznicze, kąpiele tlenowe, kompresy, korzenie lekarskie, lecznicze napary, zioła lecznicze, lekarstwa do picia, leki dla ludzi, leki do celów stomatologicznych, leki pomocnicze wspierające, wody mineralne, napoje lecznicze, narkotyki do celów medycznych, okłady, preparaty medyczne do odchudzania, żywność dietetyczna do celów leczniczych, oleje lecznicze, substancje radioaktywne do celów medycznych, szczepionki, **10** narzędzia elektryczne do akupunktury, aparatura do analizy krwi, aparatura anestetyczna, aparaty do masażu wibracyjnego, aparatura i instrumenty chirurgiczne, aparatura elektryczna dentystryczna, fotele dentystryczne, aparatura diagnostyczna do celów medycznych, elektrokardiografy, przyrządy do fizjoterapii, gastroscopy, lampy do celów leczniczych, podkłady zapobiegające tworzeniu się odleżyn, aparaty i urządzenia ortodontyczne, protezy zębów, artykuły ortopedyczne, pompy do celów medycznych, przyrządy do cięcia stosowane w chirurgii, aparatura do radioterapii, respiratory do sztucznego oddychania, rozpylacze do celów leczniczych, sondy do celów medycznych, strzykawki do celów medycznych, **44** prowadzenie usług w zakresie: aromaterapii, usług banku krwi, chirurgii plastycznej, stomatologii, fizjoterapii, fizykoterapii, hospicjów, klinik medycznych, masażu, medycznej opieki pielęgniarskiej, opieki medycznej, opieki zdrowotnej, placówek opieki medycznej, placówek rekonwalescencji z opieką medyczną w warunkach domowych lub sanatoryjnych, pomocy medycznej, porad w zakresie farmakologii, szpitali, usług farmaceutycznych w zakresie leków recepturowych [leki niegotowe], usług położniczych, usług telemedycznych, diagnostyki medycznej oparte o systemy cyfrowe CAD/CAM, usługi tomografii i rezonansu magnetycznego, radiologii, USG.

(111) **237307** (220) 2010 03 17 (210) 367913
(151) 2011 04 07 (441) 2010 06 21

(732) ZRB-STOKŁOSA, HOTEL „CITY SM” Teresa Anna Stokłosa, Kraków, PL.

(540)



Kolor znaku: szary, zielony
(531) 5.1.3, 5.1.16, 27.5.1, 29.1.12

(510), (511) **43** usługi w zakresie tymczasowego zakwaterowania; usługi biur tymczasowego zakwaterowania; usługi hoteli, pensjonatów, domów turystycznych; usługi w zakresie rezerwacji miejsc w hotelach, pensjonatach, domach turystycznych, SPA, sanatoriach, ośrodkach rekonwalescencyjnych; usługi w zakresie rezerwacji kwatery na pobyt czasowy, usługi restauracyjne, kawiarnie, wynajmowanie sal na posiedzenia, narady, mitingi, konferencje, **44** prowadzenie poradnictwa i pokazów w zakresie sposobów używania i stosowania kosmetyków, artykułów pielęgnacyjnych, perfumeryjnych; usługi w zakresie higieny i urody dla ludzi, usługi w zakresie salonów kosmetycznych, salonów piękności, salonów fryzjerskich; salonów masażu, salonów manicure, salonów pedicure, salonów makijażu, SPA; usługi w zakresie odnowy biologicznej; usługi w zakresie modelowania sylwetki, aromaterapii; usługi łaźni w tym łaźni publicznych, tureckich, usługi wizażu; usługi w zakresie korzystania z sauny, usługi w zakresie korzystania z solarium; usługi w zakresie poprawy kondycji fizycznej; usługi w zakresie akupunktury; usługi w zakresie krioterapii; usługi medyczne; usługi w zakresie szpitali, salonów i klinik medycznych; usługi niehospitalizacyjnych placówek opieki medycznej; usługi w zakresie opieki pielęgniarskiej, zdrowotnej i medycznej; usługi w zakresie fizjoterapii, fizykoterapii, chirurgii plastycznej, implantacji włosów; usługi optyczne, usługi kuracji uzdrowiskowych, usługi w zakresie rekonwalescencji, w tym usługi w zakresie działania placówek rekonwalescencji, w tym w warunkach domowych lub sanatoryjnych, zarówno z opieką medyczną jak i bez; usługi sanatoriów, usługi tatuowania.

(111) **237308** (220) 2010 03 29 (210) 368375
(151) 2011 05 19 (441) 2010 07 05

(732) ENGER-Robert Kwiecień, Miechów, PL.
(540)



Kolor znaku: czarny, czerwony

(531) 26.11.2, 26.11.12, 27.5.1, 29.1.12

(510), (511) **06** klamki do drzwi metalowe, okucia do drzwi metalowe, **20** klamki do drzwi niemetalowe.

(111) **237309** (220) 2010 04 08 (210) 368878
(151) 2011 04 29 (441) 2010 07 19

(732) Sweet World S.C. Krzysztof Małodobry-Stasiak, Krzysztof Pura, Miroszowice, PL.

(540)



Kolor znaku: niebieski

(531) 26.1.6, 27.5.1, 29.1.4

(510), (511) **35** zgrupowanie na rzecz osób trzecich, w wyznaczonym miejscu i czasie pozwalające wygodnie oglądać i kupować w sklepie i hurtowni, następujące towary: batony jako słodczyce, biszkopty, chałwa, ciastka, ciastka ryżowe, cukierki, cukierki miętowe, czekolada, galaretki owocowe jako słodczyce, herbatniki, karmelki jako cukierki, kable żelowe jako słodczyce, lizaki jako słodczyce, pastylki jako cukierki, pianki słodkie do grillowania, pierniki, pierniki jako pieczywo imbirowe, pomadki jako cukierki, pralinki, słodczyce do ssania, wafile jako ciastka, żelki jako słodczyce.

(111) **237310** (220) 2010 04 08 (210) 368879
(151) 2011 04 29 (441) 2010 07 19

(732) Sweet World S.C. Krzysztof Małodobry-Stasiak, Krzysztof Pura, Miroszowice, PL.

(540)



Kolor znaku: czerwony, żółty, niebieski, czarny, biały
(531) 27.5.1, 29.1.15
(510), (511) **35** zgrupowanie na rzecz osób trzecich, w wyznaczonym miejscu i czasie, pozwalające wygodnie oglądać i kupować w sklepie i w hurtowni, następujące towary: żelki jako słodczyce.

(111) **237311** (220) 2010 04 08 (210) 368880
(151) 2011 04 29 (441) 2010 07 19
(732) Sweet World S.C. Krzysztof Małodobry-Stasiak,
Krzysztof Pura, Miroszewice, PL.
(540)



Kolor znaku: różowy, żółty, niebieski, zielony, pomarańczowy
(531) 26.1.5, 27.5.1, 29.1.15
(510), (511) **35** zgrupowanie na rzecz osób trzecich, w wyznaczonym miejscu i czasie, pozwalające wygodnie oglądać i kupować w sklepie i w hurtowni, następujące towary: kable żelowe jako słodczyce.

(111) **237312** (220) 2010 03 09 (210) 367474
(151) 2011 05 18 (441) 2010 06 21
(732) „IN CENTRO” L. R. WIEJSCY SPÓŁKA JAWNA, Łódź, PL.
(540)



Kolor znaku: biały, czarny, czerwony
(531) 2.1.1, 2.1.11, 26.1.1, 26.2.5, 27.5.1, 29.1.13
(510), (511) **30** pizze, **43** usługi zaopatrzenia w żywność i napoje.

(111) **237313** (220) 2010 03 12 (210) 367660
(151) 2011 05 17 (441) 2010 06 21
(732) Padma Aktiengesellschaft für tibetische Heilmittel bei
Rosario De Carlo, Wilen, CH.
(540) PADMA HEPATEN
(510), (511) **05** produkty farmaceutyczne do leczenia chorób i problemów wątroby wynikających z zapalenia pęcherza żółciowego, **31** owocowe lub ziołowe suplementy diety do celów niemedyce-nych.

(111) **237314** (220) 2010 03 16 (210) 367824
(151) 2011 04 29 (441) 2010 06 21
(732) TITICACA Agnieszka Zielonka, Warszawa, PL.

(540)



Kolor znaku: jasnoniebieski, biały, brązowy, zielony
(531) 24.17.25, 27.5.1, 29.1.14
(510), (511) **30** lody, **43** kawiarnie.

(111) **237315** (220) 2010 03 19 (210) 368035
(151) 2011 05 18 (441) 2010 06 21
(732) SAWEX Spółka z ograniczoną odpowiedzialnością,
Warszawa, PL.
(540)



Kolor znaku: ciemnoniebieski, jasnoniebieski
(531) 27.5.1, 29.1.12
(510), (511) **01** produkty i półprodukty chemiczne przeznaczone do celów przemysłowych, naukowych, fotograficznych, rolnych, ogrodniczych i leśnych; substancje chemiczne nie przetworzone; żywyce syntetyczne w stanie surowym, tworzywa sztuczne w stanie surowym; kauczuki syntetyczne, dodatki chemiczne do produkcji kauczuków syntetycznych, **04** oleje przemysłowe i tłuszczce; smary; mieszaniny pochłaniające kurz, nawilżające i wiążące; paliwa i materiały oświetleniowe, **17** kauczuk, gutaperka, guma, azbest, mika i wyroby z tych materiałów; tworzywa sztuczne wyprofilowane stosowane w produkcji; materiały wypełniające, uszczelniające z gumy lub z tworzyw sztucznych, **29** mięso, nabiał, jadalne oleje i tłuszczce; produkty z ryżem gotowanym z dodatkiem mięsa i/lub warzyw, **30** kawa, herbata, przyprawy, wyroby i produkty zbożowe, kasze, płatki, otręby; tapioka, sago, ryż, ryż wstępnie przygotowany do gotowania, ryż w torebkach do gotowania, kleik spożywczy z ryżu na bazie mleka, ciastka ryżowe; pochodne ryżu takie jak: płatki ryżowe, ryż dmuchany, skrobia ryżowa, makaron ryżowy; mieszanki zbożowo-ryżowe; kasze i mieszanki z owocami i warzywami; płatki zbożowe: pszenne, owsiane, żytnie, gryczane; płatki zbożowe z otrębami, z amarantusem, z owocami suszonymi i liofilizowanymi; płatki owsiane; produkty śniadaniowe zbożowe z dodatkami owoców, mleka, ekstrudatu zbożowego; ekstrudaty zbożowe z ziaren żyta, pszenicy, amarantusa, siemienia lnianego z dodatkiem błonnika; ciastka zbożowe wypiekane z płatkami i owocami; wyroby zbożowe ekspandowane i ekstrudowane; produkty zbożowe z dodatkiem elementów ekstrudowanych; mieszanki i produkty z ziaren ekspandowanych; produkty zbożowe z probiotykami w postaci wyselekcjonowanych kultur bakteryjnych lub drożdży; żywność funkcjonalna i wzbogacona w postaci produktów wzbogaconych w nienasycone kwasy tłuszczowe, błonnik pokarmowy, skrobię, witaminy i składniki mineralne, probiotyki i prebiotyki oraz w postaci produktów zawierających obniżoną zawartość cholesterolu, niskosodowych, niskoenergetycznych; błonnik z naturalnych składników pochodzenia roślinnego: granulatu błonnikowy, proszek błonnikowy, koktajl błonnikowy; preparaty błonnikowe na bazie naturalnych składników pochodzenia roślinnego; przekąski błonnikowe; musli na bazie naturalnych składników pochodzenia roślinnego; chipsy jako produkty zbożowe; przekąski zbożowe; chrupki na bazie naturalnych składników pochodzenia roślinnego; batony jako wyroby cukiernicze na bazie naturalnych składników pochodzenia roślinnego; wafle pełnoziarniste, **31** rośliny zbożowe (ziarno) i produkty rolne, ogrodnicze, leśne, świeże owoce, jarzyny, nasiona, fasola, groch, rośliny i naturalne kwiaty, pasza dla zwierząt, słód, ziemniaki, żywe zwierzęta, **35** usługi reklamowe i usługi świadczone przez sklepy detaliczne i hurtownie poprzez oferowanie za pomocą środków komunikacji elektronicznej-przez strony internetowe-następujących towarów: produkty i półprodukty chemiczne przeznaczone do celów przemysłowych, naukowych, fotograficznych, rolnych, ogrodniczych i leśnych; substancje chemiczne nie przetworzone; żywyce syntetyczne w stanie surowym, tworzywa sztuczne w stanie surowym; kauczuki syntetyczne, dodat-

ki chemiczne do produkcji kauczuków syntetycznych; oleje przemysłowe i tłuszcze; smary; mieszaniny pochłaniające kurz, nawilżające i wiążące; paliwa i materiały oświetleniowe; kauczuk, gutaperka, guma, azbest, mika i wyroby z tych materiałów; tworzywa sztuczne wyprofilowane stosowane w produkcji; materiały wypełniające, uszczelniające z gumy lub z tworzyw sztucznych; mięso, nabiał, jadalne oleje i tłuszcze; produkty z ryżem gotowanym z dodatkiem mięsa i/lub warzyw; kawa, herbata, przyprawy, wyroby i produkty zbożowe, kasze, płatki, otręby; tapioka, sago, ryż, ryż wstępnie przygotowany do gotowania, ryż w torebkach do gotowania, kleik spożywczy z ryżu na bazie mleka, ciastka ryżowe; pochodne ryżu takie jak: płatki ryżowe, ryż dmuchany, skrobia ryżowa, makaron ryżowy; mieszanki zbożowo-ryżowe; kasze i mieszanki z owocami i warzywami; płatki zbożowe: pszenne, owsiane, żytnie, gryczane; płatki zbożowe z otrębami, z amarantusem, z owocami suszonymi i liofilizowanymi; płatki owsiane; produkty śniadaniowe zbożowe z dodatkami owoców, mleka, ekstrudatu zbożowego; ekstrudaty zbożowe z ziaren żyta, pszenicy, amarantusa, siemienia lnianego z dodatkiem błonnika; ciastka zbożowe wypiekane z płatkami i owocami; wyroby zbożowe ekspandowane i ekstrudowane; produkty zbożowe z dodatkiem elementów ekstrudowanych; mieszanki i produkty z ziaren ekspandowanych; produkty zbożowe z probiotykami w postaci wyselekcjonowanych kultur bakteryjnych lub drożdży; żywność funkcjonalna i wzbogacona w postaci produktów wzbogaconych w nienasycone kwasy tłuszczowe, błonnik pokarmowy, skrobię, witaminy i składniki mineralne, probiotyki i prebiotyki oraz w postaci produktów zawierających obniżoną zawartość cholesterolu, niskosodowych, niskoenergetycznych; błonnik z naturalnych składników pochodzenia roślinnego: granulaty błonnikowy, proszek błonnikowy, koktajl błonnikowy; preparaty błonnikowe na bazie naturalnych składników pochodzenia roślinnego; przekąski błonnikowe; musli na bazie naturalnych składników pochodzenia roślinnego; chipsy jako produkty zbożowe; przekąski zbożowe; chrupki na bazie naturalnych składników pochodzenia roślinnego; batony jako wyroby cukiernicze na bazie naturalnych składników pochodzenia roślinnego; wafle pełnoziarniste; rośliny zbożowe (ziarno) i produkty rolne, ogrodnicze, leśne, świeże owoce, jarzyny, nasiona, fasola, groch, rośliny i naturalne kwiaty, pasza dla zwierząt, sól, ziemniaki, żywe zwierzęta.

(111) **237316** (220) 2010 03 19 (210) 368036
 (151) 2011 05 18 (441) 2010 06 21
 (732) SAWEX Spółka z ograniczoną odpowiedzialnością,
 Warszawa, PL.
 (540)

SAWEX
chemicals

Kolor znaku: ciemnoniebieski, jasnozielony

(531) 27.5.1, 29.1.12

(510), (511) **01** produkty i półprodukty chemiczne przeznaczone do celów przemysłowych, naukowych, fotograficznych, rolnych, ogrodniczych i leśnych; substancje chemiczne nie przetworzone; żywice syntetyczne w stanie surowym, tworzywa sztuczne w stanie surowym; kauczuki syntetyczne, dodatki chemiczne do produkcji kauczuków syntetycznych, **04** oleje przemysłowe i tłuszcze; smary; mieszaniny pochłaniające kurz, nawilżające i wiążące; paliwa i materiały oświetleniowe, **17** kauczuk, gutaperka, guma, azbest, mika i wyroby z tych materiałów; tworzywa sztuczne wyprofilowane stosowane w produkcji; materiały wypełniające, uszczelniające z gumy lub z tworzyw sztucznych, **35** usługi reklamowe i usługi świadczone przez sklepy detaliczne i hurtownie poprzez oferowanie za pomocą środków komunikacji elektronicznej-przez strony internetowe następujących towarów: produkty i półprodukty chemiczne przeznaczone do celów przemysłowych, naukowych, fotograficznych, rolnych, ogrodniczych i leśnych; substancje chemiczne nie przetworzone; żywice syntetyczne w stanie surowym, tworzywa sztuczne w stanie surowym; kauczuki syntetyczne, dodatki chemiczne do produkcji kauczuków syntetycznych; oleje przemysłowe i tłuszcze; smary; mieszaniny pochłaniające kurz, nawilżające i wiążące; paliwa i materiały oświetleniowe; kauczuk, gutaperka, guma, azbest, mika

i wyroby z tych materiałów; tworzywa sztuczne wyprofilowane stosowane w produkcji; materiały wypełniające, uszczelniające z gumy lub z tworzyw sztucznych.

(111) **237317** (220) 2010 03 19 (210) 368037
 (151) 2011 05 18 (441) 2010 06 21
 (732) SAWEX Spółka z ograniczoną odpowiedzialnością,
 Warszawa, PL.
 (540)

SAWEX
foods

Kolor znaku: ciemnoniebieski, pomarańczowy

(531) 27.5.1, 29.1.12

(510), (511) **29** mięso, nabiał, jadalne oleje i tłuszcze; produkty z ryżem gotowanym z dodatkiem mięsa i/lub warzyw, **30** kawa, herbata, przyprawy, wyroby i produkty zbożowe, kasze, płatki, otręby; tapioka, sago, ryż, ryż wstępnie przygotowany do gotowania, ryż w torebkach do gotowania, kleik spożywczy z ryżu na bazie mleka, ciastka ryżowe; pochodne ryżu takie jak: płatki ryżowe, ryż dmuchany, skrobia ryżowa, makaron ryżowy; mieszanki zbożowo-ryżowe; kasze i mieszanki z owocami i warzywami; płatki zbożowe: pszenne, owsiane, żytnie, gryczane; płatki zbożowe z otrębami, z amarantusem, z owocami suszonymi i liofilizowanymi; płatki owsiane; produkty śniadaniowe zbożowe z dodatkami owoców, mleka, ekstrudatu zbożowego; ekstrudaty zbożowe z ziaren żyta, pszenicy, amarantusa, siemienia lnianego z dodatkiem błonnika; ciastka zbożowe wypiekane z płatkami i owocami; wyroby zbożowe ekspandowane i ekstrudowane; produkty zbożowe z dodatkiem elementów ekstrudowanych; mieszanki i produkty z ziaren ekspandowanych; produkty zbożowe z probiotykami w postaci wyselekcjonowanych kultur bakteryjnych lub drożdży; żywność funkcjonalna i wzbogacona w postaci produktów wzbogaconych w nienasycone kwasy tłuszczowe, błonnik pokarmowy, skrobię, witaminy i składniki mineralne, probiotyki i prebiotyki oraz w postaci produktów zawierających obniżoną zawartość cholesterolu, niskosodowych, niskoenergetycznych; błonnik z naturalnych składników pochodzenia roślinnego: granulaty błonnikowy, proszek błonnikowy, koktajl błonnikowy; preparaty błonnikowe na bazie naturalnych składników pochodzenia roślinnego; przekąski błonnikowe; musli na bazie naturalnych składników pochodzenia roślinnego; chipsy jako produkty zbożowe; przekąski zbożowe; chrupki na bazie naturalnych składników pochodzenia roślinnego; batony jako wyroby cukiernicze na bazie naturalnych składników pochodzenia roślinnego; wafle pełnoziarniste, **31** rośliny zbożowe (ziarno) i produkty rolne, ogrodnicze, leśne, świeże owoce, jarzyny, nasiona, fasola, groch, rośliny i naturalne kwiaty, pasza dla zwierząt, sól, ziemniaki, żywe zwierzęta, **35** usługi reklamowe i usługi świadczone przez sklepy detaliczne i hurtownie poprzez oferowanie za pomocą środków komunikacji elektronicznej-przez strony internetowe następujących towarów: mięso, nabiał, jadalne oleje i tłuszcze; produkty z ryżem gotowanym z dodatkiem mięsa i/lub warzyw; kawa, herbata, przyprawy, wyroby i produkty zbożowe, kasze, płatki, otręby; tapioka, sago, ryż, ryż wstępnie przygotowany do gotowania, ryż w torebkach do gotowania, kleik spożywczy z ryżu na bazie mleka, ciastka ryżowe; pochodne ryżu takie jak: płatki ryżowe, ryż dmuchany, skrobia ryżowa, makaron ryżowy; mieszanki zbożowo-ryżowe; kasze i mieszanki z owocami i warzywami; płatki zbożowe: pszenne, owsiane, żytnie, gryczane; płatki zbożowe z otrębami, z amarantusem, z owocami suszonymi i liofilizowanymi; płatki owsiane; produkty śniadaniowe zbożowe z dodatkami owoców, mleka, ekstrudatu zbożowego; ekstrudaty zbożowe z ziaren żyta, pszenicy, amarantusa, siemienia lnianego z dodatkiem błonnika; ciastka zbożowe wypiekane z płatkami i owocami; wyroby zbożowe ekspandowane i ekstrudowane; produkty zbożowe z dodatkiem elementów ekstrudowanych; mieszanki i produkty z ziaren ekspandowanych; produkty zbożowe z probiotykami w postaci wyselekcjonowanych kultur bakteryjnych lub drożdży; żywność funkcjonalna i wzbogacona w postaci produktów wzbogaconych w nienasycone kwasy tłuszczowe, błonnik pokarmowy, skrobię, witaminy i składniki mineralne, probiotyki i prebiotyki oraz w postaci produktów zawierających obniżoną zawartość chole-

sterolu, niskosodowych, niskoenergetycznych; błonnik z naturalnych składników pochodzenia roślinnego: granulaty błonnikowy, proszek błonnikowy, koktajl błonnikowy; preparaty błonnikowe na bazie naturalnych składników pochodzenia roślinnego; przekąski błonnikowe; musli na bazie naturalnych składników pochodzenia roślinnego; chipsy jako produkty zbożowe; przekąski zbożowe; chrupki na bazie naturalnych składników pochodzenia roślinnego; batony jako wyroby cukiernicze na bazie naturalnych składników pochodzenia roślinnego; wafle pełnoziarniste; rośliny zbożowe (ziarno) i produkty rolne, ogrodnicze, leśne, świeże owoce, jarzyny, nasiona, fasola, groch, rośliny i naturalne kwiaty, pasza dla zwierząt, słód, ziemniaki, żywe zwierzęta.

(111) **237318** (220) 2010 03 19 (210) 368039
 (151) 2011 05 18 (441) 2010 06 21
 (732) SAWEX Spółka z ograniczoną odpowiedzialnością,
 Warszawa, PL.
 (540)



Kolor znaku: bordowy, żółty

(531) 27.5.1, 29.1.12

(510), (511) **29** mięso, nabiał, jadalne oleje i tłuszcze; produkty z ryżem gotowanym z dodatkiem mięsa i/lub warzyw, **30** kawa, herbata, przyprawy, wyroby i produkty zbożowe, kasze, płatki, otręby; tapioka, sago, ryż, ryż wstępnie przygotowany do gotowania, ryż w torebkach do gotowania, kleik spożywczy z ryżu na bazie mleka, ciastka ryżowe; pochodne ryżu takie jak: płatki ryżowe, ryż dmuchany, skrobia ryżowa, makaron ryżowy; mieszanki zbożowo-ryżowe; kasze i mieszanki z owocami i warzywami; płatki zbożowe: pszenne, owsiane, żytnie, gryczane; płatki zbożowe z otrębami, z amarantusem, z owocami suszonymi i liofilizowanymi; płatki owsiane; produkty śniadaniowe zbożowe z dodatkami owoców, mleka, ekstrudatu zbożowego; ekstrudaty zbożowe z ziaren żyta, pszenicy, amarantusa, siemienia lnianego z dodatkiem błonnika; ciastka zbożowe wypiekane z płatkami i owocami; wyroby zbożowe ekspandowane i ekstrudowane; produkty zbożowe z dodatkiem elementów ekstrudowanych; mieszanki i produkty z ziaren ekspandowanych; produkty zbożowe z probiotykami w postaci wyselekcjonowanych kultur bakteryjnych lub drożdży; żywność funkcjonalna i wzbogacona w postaci produktów wzbogaconych w nienasycone kwasy tłuszczowe, błonnik pokarmowy, skrobię, witaminy i składniki mineralne, probiotyki i prebiotyki oraz w postaci produktów zawierających obniżoną zawartość cholesterolu, niskosodowych, niskoenergetycznych; błonnik z naturalnych składników pochodzenia roślinnego: granulaty błonnikowy, proszek błonnikowy, koktajl błonnikowy; preparaty błonnikowe na bazie naturalnych składników pochodzenia roślinnego; przekąski błonnikowe; musli na bazie naturalnych składników pochodzenia roślinnego; chipsy jako produkty zbożowe; przekąski zbożowe; chrupki na bazie naturalnych składników pochodzenia roślinnego; batony jako wyroby cukiernicze na bazie naturalnych składników pochodzenia roślinnego; wafle pełnoziarniste, **31** rośliny zbożowe (ziarno) i produkty rolne, ogrodnicze, leśne, świeże owoce, jarzyny, nasiona, fasola, groch, rośliny i naturalne kwiaty, pasza dla zwierząt, słód, ziemniaki, żywe zwierzęta, **35** usługi reklamowe i usługi świadczone przez sklepy detaliczne i hurtownie poprzez oferowanie za pomocą środków komunikacji elektronicznej-przez strony internetowe-następujących towarów: mięso, nabiał, jadalne oleje i tłuszcze; produkty z ryżem gotowanym z dodatkiem mięsa i/lub warzyw; kawa, herbata, przyprawy, wyroby i produkty zbożowe, kasze, płatki, otręby; tapioka, sago, ryż, ryż wstępnie przygotowany do gotowania, ryż w torebkach do gotowania, kleik spożywczy z ryżu na bazie mleka, ciastka ryżowe; pochodne ryżu takie jak: płatki ryżowe, ryż dmuchany, skrobia ryżowa, makaron ryżowy; mieszanki zbożowo-ryżowe; kasze i mieszanki z owocami i warzywami; płatki zbożowe: pszenne, owsiane, żytnie, gryczane; płatki zbożowe z otrębami, z amarantusem, z owocami suszonymi i liofilizowanymi; płatki owsiane; produkty śniadaniowe

zbożowe z dodatkami owoców, mleka, ekstrudatu zbożowego; ekstrudaty zbożowe z ziaren żyta, pszenicy, amarantusa, siemienia lnianego z dodatkiem błonnika; ciastka zbożowe wypiekane z płatkami i owocami; wyroby zbożowe ekspandowane i ekstrudowane; produkty zbożowe z dodatkiem elementów ekstrudowanych; mieszanki i produkty z ziaren ekspandowanych; produkty zbożowe z probiotykami w postaci wyselekcjonowanych kultur bakteryjnych lub drożdży; żywność funkcjonalna i wzbogacona w postaci produktów wzbogaconych w nienasycone kwasy tłuszczowe, błonnik pokarmowy, skrobię, witaminy i składniki mineralne, probiotyki i prebiotyki oraz w postaci produktów zawierających obniżoną zawartość cholesterolu, niskosodowych, niskoenergetycznych; błonnik z naturalnych składników pochodzenia roślinnego: granulaty błonnikowy, proszek błonnikowy, koktajl błonnikowy; preparaty błonnikowe na bazie naturalnych składników pochodzenia roślinnego; przekąski błonnikowe; musli na bazie naturalnych składników pochodzenia roślinnego; chipsy jako produkty zbożowe; przekąski zbożowe; chrupki na bazie naturalnych składników pochodzenia roślinnego; batony jako wyroby cukiernicze na bazie naturalnych składników pochodzenia roślinnego; wafle pełnoziarniste; rośliny zbożowe (ziarno) i produkty rolne, ogrodnicze, leśne, świeże owoce, jarzyny, nasiona, fasola, groch, rośliny i naturalne kwiaty, pasza dla zwierząt, słód, ziemniaki, żywe zwierzęta.

(111) **237319** (220) 2010 03 22 (210) 368126
 (151) 2011 04 18 (441) 2010 07 05
 (732) Przedsiębiorstwo Produkcyjno-Handlowo-Usługowe
 Export-Import KOLAD Sławomir Kolad, Łódź, PL.
 (540) KOLAD
 (510), (511) **25** odzież, nakrycia głowy, szaliki, rękawiczki.

(111) **237320** (220) 2010 03 23 (210) 368176
 (151) 2011 05 18 (441) 2010 07 05
 (732) Zakład Zaopatrzenia Ogrodniczego Warka
 Spółka z ograniczoną odpowiedzialnością, Warka, PL.
 (540) Amiwap
 (510), (511) **01** płynny nawóz przeznaczony do upraw sadowniczych, warzywniczych i rolniczych.

(111) **237321** (220) 2007 10 24 (210) 331900
 (151) 2011 07 13 (441) 2008 02 04
 (732) Barbara Kwiecińska, Kraków, PL.
 (540) CORDIA
 (510), (511) **20** trumny, osprzęt niemetalowy do trumien, urny pogrzebowe.

(111) **237322** (220) 2005 02 01 (210) 290557
 (151) 2011 04 14 (441) 2005 05 16
 (732) TATA GLOBAL BEVERAGES GB LIMITED, Uxbridge, GB.
 (540) vitax wellness tea
 (510), (511) **05** lecznicze herbatki ziołowe, mieszanki ziołowe, **30** herbata, herbaty aromatyzowane, herbaty owocowe, napoje na bazie herbaty.

(111) **237323** (220) 2009 06 01 (210) 356530
 (151) 2010 07 01 (441) 2009 09 14
 (732) Zakład Przemysłu Cukierniczego „IGA” Mirosław Matysiak,
 Mogielnica, PL.
 (540) WAFERS AIR
 (510), (511) **30** wafle, w tym przekładane nadzieniem, w polewie albo bez polewy, rurki waflowe, torty waflowe, wyroby galanterii cukierniczej, w tym do lodów, kształtowane z ciasta waflowego, wafle naleśnikowe (gofry).

(111) **237324** (220) 2009 06 01 (210) 356532
 (151) 2010 07 01 (441) 2009 09 14
 (732) Zakład Przemysłu Cukierniczego „IGA” Mirosław Matysiak,
 Mogielnica, PL.
 (540) DELLO JELLO
 (510), (511) **30** ciastka, ciasteczka, pierniki, sucharki, herbatniki, wafle – wszystkie te produkty nadziewane, w tym z udziałem galaretek

owocowych, albo bez nadzienia, wszystkie w polewie albo bez polewy, wyroby cukiernicze, w tym na bazie migdałów, orzechów – wszystkie z udziałem aromatów owocowych lub bez nich, bądź zawierające owoce; galaretki owocowe (słodczyce).

(111) **237325** (220) 2010 05 04 (210) 369902
 (151) 2011 05 25 (441) 2010 08 16
 (732) Marek Nykiel, Mielec, PL.
 (540)



Kolor znaku: biały, czarny, niebieski, jasnoniebieski, ciemnoniebieski, żółty, czerwony, fioletowy, zielony, szary, pomarańczowy
 (531) 1.15.1, 4.5.1, 5.9.6, 19.13.1, 19.13.21, 25.1.15, 26.11.3, 29.1.15
 (510), (511) **05** witaminowe preparaty, dietetyczna żywność przystosowana do celów medycznych, suplementy mineralne do żywności, dodatki odżywcze do celów leczniczych, **32** woda mineralna, woda stołowa, woda sodowa, bezalkoholowe napoje, pastylki do wytwarzania napojów gazowanych, proszki do wytwarzania napojów gazowanych, woda gazowana, napoje izotoniczne.

(111) **237326** (220) 2010 05 04 (210) 369905
 (151) 2011 05 25 (441) 2010 08 16
 (732) Marek Nykiel, Mielec, PL.
 (540)



Kolor znaku: biały, jasnoniebieski, ciemnoniebieski, niebieski, jasnozielony, zielony, ciemnozielony, szary
 (531) 5.5.19, 19.13.1, 19.13.21, 25.1.15, 26.4.1, 27.5.1, 29.1.15
 (510), (511) **05** preparaty farmaceutyczne, witaminowe preparaty, pastylki do celów farmaceutycznych, dietetyczna żywność przystosowana do celów medycznych, preparaty medyczne do odchudzania, preparaty z mikroelementów dla ludzi i zwierząt, suplementy mineralne do żywności, dodatki odżywcze do celów leczniczych, **32** woda mineralna, woda stołowa, woda sodowa, bezalkoholowe napoje, pastylki do wytwarzania napojów gazowanych, proszki do wytwarzania napojów gazowanych, woda gazowana, napoje izotoniczne.

(111) **237327** (220) 2010 05 04 (210) 369906
 (151) 2011 05 25 (441) 2010 08 16

(732) Marek Nykiel, Mielec, PL.
 (540)



Kolor znaku: biały, jasnoczerwony, ciemnoczerwony, czerwony, jasnozielony, zielony, ciemnozielony, żółty
 (531) 5.9.3, 5.9.21, 25.1.15, 26.4.1, 27.5.1, 29.1.15
 (510), (511) **05** preparaty farmaceutyczne, witaminowe preparaty, pastylki do celów farmaceutycznych, dietetyczna żywność przystosowana do celów medycznych, preparaty medyczne do odchudzania, preparaty z mikroelementów dla ludzi i zwierząt, suplementy mineralne do żywności, dodatki odżywcze do celów leczniczych, **32** woda mineralna, woda stołowa, woda sodowa, bezalkoholowe napoje, pastylki do wytwarzania napojów gazowanych, proszki do wytwarzania napojów gazowanych, woda gazowana, napoje izotoniczne.

(111) **237328** (220) 2010 05 04 (210) 369907
 (151) 2011 05 25 (441) 2010 08 16
 (732) Marek Nykiel, Mielec, PL.
 (540)



Kolor znaku: biały, czarny, szary
 (531) 5.5.19, 19.13.1, 19.13.21, 25.1.15, 26.4.1, 27.5.1, 29.1.13
 (510), (511) **05** preparaty farmaceutyczne, witaminowe preparaty, pastylki do celów farmaceutycznych, dietetyczna żywność przystosowana do celów medycznych, preparaty medyczne do odchudzania, preparaty z mikroelementów dla ludzi i zwierząt, suplementy mineralne do żywności, dodatki odżywcze do celów leczniczych, **32** woda mineralna, woda stołowa, woda sodowa, bezalkoholowe napoje, pastylki do wytwarzania napojów gazowanych, proszki do wytwarzania napojów gazowanych, woda gazowana, napoje izotoniczne.

(111) **237329** (220) 2010 05 04 (210) 369908
 (151) 2011 05 25 (441) 2010 08 16
 (732) Marek Nykiel, Mielec, PL.
 (540)



Kolor znaku: biały, czarny, szary
 (531) 5.3.11, 5.5.19, 19.13.1, 19.13.21, 25.1.15, 26.4.1, 27.5.1, 29.1.13

(510), (511) **05** preparaty farmaceutyczne, witaminowe preparaty, pastylki do celów farmaceutycznych, dietetyczna żywność przystosowana do celów medycznych, preparaty medyczne do odchudzania, preparaty z mikroelementów dla ludzi i zwierząt, suplementy mineralne do żywności, dodatki odżywcze do celów leczniczych, **32** woda mineralna, woda stołowa, woda sodowa, bezalkoholowe napoje, pastylki do wytwarzania napojów gazowanych, proszki do wytwarzania napojów gazowanych, woda gazowana, napoje izotoniczne.

(111) **237330** (220) 2010 05 04 (210) 369909
 (151) 2011 05 25 (441) 2010 08 16
 (732) Marek Nykiel, Mielec, PL.
 (540)



Kolor znaku: biały, czarny, szary

(531) 5.3.22, 25.1.15, 26.4.1, 27.5.1, 29.1.13
 (510), (511) **05** witaminowe preparaty, dietetyczna żywność przystosowana do celów medycznych, suplementy mineralne do żywności, dodatki odżywcze do celów leczniczych, **32** woda mineralna, woda stołowa, woda sodowa, bezalkoholowe napoje, pastylki do wytwarzania napojów gazowanych, proszki do wytwarzania napojów gazowanych, woda gazowana, napoje izotoniczne.

(111) **237331** (220) 2005 11 17 (210) 302353
 (151) 2011 04 21 (441) 2006 02 20
 (732) MG Higiena Mirosław Gizowski, Łódź, PL.
 (540)



(531) 3.7.7, 27.5.1
 (510), (511) **03** chusteczki nasączone płynami kosmetycznymi, płatki, waciki i chusteczki kosmetyczne, **16** papier toaletowy, chusteczki higieniczne, higieniczne ręczniki, ręczniki papierowe, bibuła filtracyjna, serwetki i obrusy papierowe, **21** dozowniki mydła, papieru toaletowego, ręczników papierowych, **35** usługi sprzedaży następujących towarów: chusteczki nasączone płynami kosmetycznymi, płatki, waciki i chusteczki kosmetyczne, papier toaletowy, chusteczki higieniczne, higieniczne ręczniki, ręczniki papierowe, bibuła filtracyjna, serwetki i obrusy papierowe, dozowniki mydła, papieru toaletowego, ręczników papierowych.

(111) **237332** (220) 2006 02 21 (210) 306422
 (151) 2011 03 08 (441) 2006 05 29
 (732) GALLAHER POLSKA Spółka z ograniczoną odpowiedzialnością, Poddębice, PL.
 (540) BELWEDER
 (510), (511) **34** papierosy, tytoń, wyroby z tytoniu, artykuły dla palących.

(111) **237333** (220) 2006 11 23 (210) 318293
 (151) 2011 02 18 (441) 2007 03 05
 (732) BP 24 Spółka z ograniczoną odpowiedzialnością, Suchy Las, PL.

(540)



Kolor znaku: niebieski i jego odcienie, pomarańczowy i jego odcienie, biały

(531) 26.4.4, 26.11.1, 27.5.1, 27.7.1, 29.1.13
 (510), (511) **09** urządzenia do nagrywania, transmisji lub reprodukcji do dźwięku lub obrazu, magnetyczne nośniki danych, płyty, kasety, taśmy audio i video, płyty CD, CD-ROM'y, dyski optyczne, dyskietki, maszyny liczące, kalkulatory, koparki i akcesoria do nich zawarte w tej klasie (karty sieciowe, podajniki, tunery, zestawy instalacyjne do podajnika, części zamienne), sprzęt przetwarzający dane, sprzęt i oprogramowanie komputerowe, systemy operacyjne, oprogramowanie sieciowe, mikroprocesory, czytniki, komputerowe urządzenia peryferyjne, drukarki, modemy, skanery, urządzenia faksujące, odbiorniki radiowe, sprzęt audio-video, telewizory, monitory, kamery, karty magnetyczne inteligentne, głośniki, DVD, głośniki, sprzęt telekomunikacyjny, pagery, telefony, telefony komórkowe, akcesoria do nich (dodatkowe słuchawki konferencyjne, słuchawki nagłowne, karty rozszerzeń do centrali telefonicznych, adaptory, pakiety akumulatorowe, klucze aktywacyjne, taśmy kopiujące,) karta LAN, kaseta z tonerem, części zamienne, zawarte w tej klasie, **16** artykuły piśmienne i biurowe z wyjątkiem mebli; materiały szkoleniowe i inżynierskie; artykuły higieniczne i bhp: papier toaletowy, ręczniki papierowe, chusteczki higieniczne; druki akcydensowe, ulotki, broszury, kalendarze; materiały z tworzyw sztucznych i papieru do pakowania (reklamówki), **20** meble, meble biurowe, **35** usługi w zakresie prowadzenia sieci sklepów, hurtowni oraz zgrupowanie na rzecz osób trzecich różnych towarów pozwalające nabywcy wygodnie oglądać i kupować towary na stronie internetowej wyspecjalizowanej w sprzedaży artykułów biurowych; druków akcydensowych; mebli, mebli biurowych; sprzętu komputerowego, akcesoria komputerowe: akcesoria czyszczące i konserwujące do komputerów, dyskietki, dyski zip, kable i przejściówki komputerowe, klawiatury, urządzenia i maszyny biurowe wraz z materiałami eksploatacyjnymi; akcesoria AGD, higieny i bhp dla biur: papier toaletowy, ręczniki papierowe, chusteczki higieniczne, mydła, apteczki, czajniki, ekspresy do kawy, filtry do kawy, kosze, wiadra, sprzęt do sprzątania, naczynia jednorazowe; sprzętu telekomunikacyjnego; usługi w zakresie informacji handlowej i doradztwa dotyczącego wyboru sprzętu komputerowego, telekomunikacyjnego oraz części i akcesoriów do nich; usługi w zakresie pośrednictwa pracy; usługi w zakresie pozyskania informacji o działalności gospodarczej; zgrupowanie na rzecz osób trzecich ofert pracodawców i potencjalnych pracowników pozwalające potencjalnemu odbiorcy wygodnie zapoznać się z ofertami na stronie internetowej dotyczącej ofert pośrednictwa pracy oraz umożliwienia wiązania pracodawców i pracowników; zgrupowanie na rzecz osób trzecich ofert różnych usług pozwalające klientowi wygodnie zapoznać się z ofertami oraz nabywać, te usługi na stronie internetowej dotyczącej ofert różnorodnych usług, doradztwo personalne i usługi biurowe; usługi badanie rynku i opinii publicznej, **37** usługi instalacyjne, naprawcze i konserwacyjne w zakresie sprzętu komputerowego, telekomunikacyjnego, ich części oraz akcesoriów do nich, **38** usługi łączności telekomunikacyjnej, w tym zwłaszcza zbieranie i przesyłanie oraz udostępnianie poprzez sieci komputerowe szerokiego zasobu informacji tekstowej i obrazowej, **41** doradztwo zawodowe, w zakresie prowadzenia działalności gospodarczej; porad w zakresie edukacji lub kształcenia; prowadzenie kursów i szkoleń mających na celu zdobycie zawodu lub przyuczenia do zawodu; prowadzenie kursów przygotowawczych dla osób planujących rozpoczęcie działalności gospodarczej; organizowanie i prowadzenie seminariów, sympozjów; organizowanie przyjęć (rozrywka), masowych imprez.

(111) **237334** (220) 2007 04 19 (210) 324206
 (151) 2011 03 29 (441) 2007 07 23
 (732) BI-ES POLSKA Spółka z ograniczoną odpowiedzialnością, Kamień Duży, PL.

(540)



Kolor znaku: biały, niebieski, czerwony, czarny

(531) 25.1.15, 26.4.2, 27.5.1, 29.1.14

(510), (511) **03** wyroby perfumeryjne i toaletowe, perfumy, wody toaletowe, wody perfumowane, wody kolońskie, dezodoranty i środki przeciw poceniu, antyperspiranty, olejki eteryczne, olejki do kąpieli, sole kosmetyczne do kąpieli, mydła i płyny myjące, preparaty do kąpieli, kosmetyki, środki kosmetyczne, kremy, emulsje, płyny, żele, oliwki, pianki i balsamy do skóry, środki do pielęgnacji ciała, środki do mycia i pielęgnacji włosów, płyny i lotony do pielęgnacji włosów, odżywki, pianki, lakiery do włosów, środki do golenia i po goleniu, środki do depilacji, środki do higieny intymnej, środki do opalania i chroniące przed promieniowaniem ultrafioletowym, środki do samoopalania, pudry po kąpieli, pudry higieniczne, środki do pielęgnacji zębów i jamy ustnej, środki do czyszczenia zębów, artykuły toaletowe, toaletowe środki sanitarne, wyroby chemii gospodarczej, preparaty i środki piorące, substancje stosowane w praniu, proszki do prania, detergenty, płyny do płukania tkanin, koncentraty proszków do prania, koncentraty płynów do płukania tkanin, środki do czyszczenia, polerowania, środki do szorowania, środki ściernicze, mlecza do czyszczenia i polerowania, antystatyczne preparaty do celów domowych, pasty do podłogi i mebli, preparaty do czyszczenia, polerowania, renowacji i konserwacji mebli wykonanych z drewna, materiałów drewnopodobnych i tworzyw sztucznych, środki do zamaczania bielizny, preparaty do czyszczenia i trawienia, preparaty do usuwania kamienia kotłowego dla celów gospodarstw domowych, mydła do prania, mydła do ożywiania koloru tkanin, środki wybielające stosowane w pralnictwie, środki do prania skóry, płyny do czyszczenia szkła, wywabiacze plam.

(111) **237335** (220) 2007 07 24 (210) 328114

(151) 2011 05 17 (441) 2007 10 29

(732) LubMAN UMCS Spółka z o.o., Lublin, PL.

(540)



Kolor znaku: niebieski, pomarańczowy

(531) 26.4.2, 27.5.1, 29.1.12

(510), (511) **38** transmisja danych, głosu i obrazu przez sieci komputerowe w technologii światłowodowej, radiowej i DSI, poczta elektroniczna, dostęp do Internetu, łączenie sieci, telefonia cyfrowa, telewizja kablowa, transmisja i retransmisja programów telewizyjnych, udostępnianie przestrzeni dyskowych na serwerach z usługami poczty elektronicznej, baz danych, WWW, usługi infobrokerskie, **45** rejestracja domen internetowych.

(111) **237336** (220) 2007 10 19 (210) 331693

(151) 2011 06 03 (441) 2008 01 21

(732) ZTE RADOM-Sp. z o.o., Radom, PL.

(540)



Kolor znaku: żółty, czarny, czerwony, biały

(531) 1.15.3, 3.2.1, 26.1.1, 26.1.2, 27.5.1, 29.1.15

(510), (511) **39** usługi spedycji, usługi przewożenia ładunków, usługi przewozu samochodami ciężarowymi.

(111) **237337** (220) 2007 12 17 (210) 334199

(151) 2011 04 14 (441) 2008 03 31

(732) EP Serwis Spółka z ograniczoną odpowiedzialnością, Łuczynów, PL.

(540) SERWIS PALET-POOL PALETOWY EP SERWIS

(510), (511) **20** niemetalowe palety transportowe, niemetalowe palety załadownicze, pojemniki do pakowania, skrzynki, skrzynie, wyroby z drewna lub tworzyw sztucznych (nie ujęte w innych klasach), **25** odzież robocza, **37** naprawa palet i konstrukcji drewnianych; usługi mycia i malowania palet, montaż i demontaż palet, **39** organizacja przewozu ładunków, wynajmowanie pojazdów, wynajmowanie magazynów, dystrybucja towarów i przesyłek, informacja o składowaniu i transporcie, usługi wypożyczania przenośnych konstrukcji do składowania i transportu, wypożyczanie (wynajem) palet, **40** usługi w zakresie nadruku metodą sitodruku oraz haftu komputerowego na wszelkiego rodzaju tkaninach.

(111) **237338** (220) 2008 03 10 (210) 337930

(151) 2011 01 27 (441) 2008 06 23

(732) Zapel Service Kompleksowe Centrum Usług Spółka z o.o., Boguchwała, PL.

(540)



Kolor znaku: biały, zielony, pomarańczowy, czarny, brązowy

(531) 26.1.2, 26.4.2, 27.5.1, 29.1.15

(510), (511) **41** organizowanie balów i przyjęć, organizowanie i prowadzenie: konferencji, kongresów, seminariów, sympozjów, zjazdów, **43** usługi w zakresie prowadzenia: hoteli, kawiarni, restauracji i stolówek; przygotowanie żywności i napojów na zamówienie oraz ich dostawa, wynajmowanie sal na posiedzenia.

(111) **237339** (220) 2008 05 19 (210) 341059

(151) 2011 05 09 (441) 2008 09 01

(732) VICO Dariusz Daniłowski Krzysztof Zakrzewski Spółka Jawna, Lublin, PL.

(540)



Kolor znaku: biały, czerwony

(531) 27.5.1, 29.1.12

(510), (511) **09** komputery, programy komputerowe, **35** selekcjonowanie z myślą o osobach trzecich komputerów i sprzętu komputerowego w sposób pozwalający na ich wygodne oglądanie i nabywanie w sklepach, hurtowniach, a także za pomocą Internetu; działalność reklamowa, **37** instalowanie, konserwacja i naprawy komputerów, **42** doradztwo w zakresie sprzętu komputerowego.

(111) **237340** (220) 2004 05 01 K (210) 341948
(151) 2011 03 31 (441) 2008 09 15
(732) Globar Insight, Inc., Waltham, US.

(540) AREMOS

(510), (511) **09** urządzenia i przyrządy elektroniczne, komputery, urządzenia przetwarzające dane, programy komputerowe, oprogramowanie komputerowe (software), **42** usługi programowania komputerowego.

(111) **237341** (220) 2008 07 21 (210) 343831
(151) 2011 05 12 (441) 2008 10 27
(732) „FRAPOL” Import-Export Barbara Waszak,
Wielkie Lniska, PL.
(540)



(531) 27.5.1

(510), (511) **03** antyperspiranty, preparaty do demakijażu i depilacji, dezodoranty do użytku osobistego, mydła, mydła dezodoryzujące i dezynfekujące, preparaty do golenia, wyroby perfumeryjne, wody kolońskie, wody toaletowe, perfumy, kadzidła, preparaty kosmetyczne do mycia i kąpieli, sole do kąpieli inne niż lecznicze, kosmetyki pielęgnacyjne i upiększające, toniki, mlecza i balsamy do ciała, kredki do brwi, ołówki kosmetyczne, błyszczki, kremy do rąk, kremy kosmetyczne, kremy do pillingu, preparaty kosmetyczne wyszczuplające, lakiery do paznokci, pudry, maseczki kosmetyczne, mascary, pomadki, olejki do celów perfumeryjnych, olejki do celów kosmetycznych, olejki eteryczne, pasty, preparaty do opalania, proszki, płyny do pielęgnacji zębów, szampony, preparaty i środki do pielęgnacji włosów i skóry głowy, żele do włosów, żele do masażu, przybory toaletowe zawarte w tej klasie, sztuczne paznokcie, zmywacze do paznokci, **35** usługi w zakresie zgrupowania, prezentowania i zbywania na rzecz osób trzecich kosmetyków i wyrobów perfumeryjnych z wykorzystaniem Internetu przy zbywaniu towarów oraz w sklepie i hurtowni wyspecjalizowanej w sprzedaży tych towarów, agencje importowo-eksportowe.

(111) **237342** (220) 2008 09 22 (210) 346394
(151) 2011 03 15 (441) 2009 01 05
(732) Reckitt Benckiser (Switzerland) AG, Zurich, CH.

(540) I-MOTION

(510), (511) **03** preparaty do perfumowania powietrza, płatki zapachowe, olejki eteryczne, aerozole do perfumowania pomieszczeń, preparaty do perfumowania lub aromatyzowania powietrza, **05** preparaty do odświeżania powietrza, preparaty do oczyszczania powietrza, odświeżacze do pomieszczeń, preparaty do perfumowania lub aromatyzowania powietrza, dezodoranty, preparaty do neutralizacji zapachów, **11** aparaty i urządzenia, wszystkie do nawadniania, oczyszczania lub odświeżania powietrza, części i wyposażenie do wszystkich wcześniej wymienionych towarów.

(111) **237343** (220) 2008 09 26 (210) 346616
(151) 2011 04 18 (441) 2009 01 05
(732) IP BRAND MANAGEMENT SPÓŁKA Z OGRANICZONĄ
ODPOWIEDZIALNOŚCIĄ SPÓŁKA KOMNDYTOWA,
Warszawa, PL.

(540)



Kolor znaku: czarny, biały, różowy, czerwony
(531) 1.5.1, 1.5.2, 1.5.9, 5.1.3, 5.1.12, 19.7.2, 26.1.1, 27.5.1, 29.1.14
(510), (511) **33** wina pochodzące z Kalifornii.

(111) **237344** (220) 2008 09 26 (210) 346617
(151) 2011 04 18 (441) 2009 01 05
(732) IP BRAND MANAGEMENT SPÓŁKA Z OGRANICZONĄ
ODPOWIEDZIALNOŚCIĄ SPÓŁKA KOMNDYTOWA, Warszawa, PL.
(540)



Kolor znaku: oliwkowy, biały, czarny, żółty, złoty
(531) 1.5.1, 1.5.2, 1.5.9, 3.5.15, 19.7.2, 26.1.1, 27.5.1, 29.1.15
(510), (511) **33** wina pochodzące z Australii.

(111) **237345** (220) 2008 09 26 (210) 346618
(151) 2011 04 18 (441) 2009 01 05
(732) IP BRAND MANAGEMENT SPÓŁKA Z OGRANICZONĄ
ODPOWIEDZIALNOŚCIĄ SPÓŁKA KOMNDYTOWA, Warszawa, PL.
(540)



Kolor znaku: złoty, biały, żółty, czarny
(531) 1.5.1, 1.5.2, 1.5.9, 7.11.1, 18.3.1, 18.3.25, 19.7.2, 26.1.1, 27.5.1, 29.1.14
(510), (511) **33** wina pochodzące z Włoch.

(111) **237346** (220) 2008 09 26 (210) 346619
 (151) 2011 04 18 (441) 2009 01 05
 (732) IP BRAND MANAGEMENT SPÓŁKA Z OGRANICZONĄ
 ODPOWIEDZIALNOŚCIĄ SPÓŁKA KOMNDYTOWA, Warszawa, PL.
 (540)



Kolor znaku: czarny, biały, żółty
 (531) 1.5.1, 1.5.2, 1.5.9, 2.1.12, 2.1.15, 2.1.20, 3.3.2, 19.7.2, 26.1.1, 27.5.1,
 29.1.13
 (510), (511) **33** wina pochodzące z Chile.

(111) **237347** (220) 2008 11 04 (210) 348229
 (151) 2011 05 12 (441) 2009 02 16
 (732) MPT „STANRO” Maria Szczechowicz, Szczecin, PL.
 (540)



Kolor znaku: czerwony, pomarańczowy, żółty, zielony
 (531) 26.2.1, 27.5.1, 29.1.14
 (510), (511) **35** usługi importu i eksportu, **39** usługi w zakresie: trans-
 portu drogowego, dystrybucji oraz pakowania i magazynowania to-
 warów.

(111) **237348** (220) 2008 12 12 (210) 349859
 (151) 2011 05 09 (441) 2009 03 16
 (732) Inteligo Financial Services S.A., Warszawa, PL.
 (540)



Kolor znaku: niebieski, biały
 (531) 27.5.1, 29.1.12
 (510), (511) **36** ubezpieczenia, usługi w zakresie działalności finansowej,
 usługi płatnicze, usługi w zakresie nieruchomości zawarte w klasie 36,
 wszelkiego rodzaju usługi bankowe i finansowe, prowadzenie i zapewnianie
 kont, depozytów, lokat, funduszy, kredytów, pożyczek, kart, doradztwo
 finansowe, **38** usługi w zakresie udostępniania Internetu i internetowych
 kont pocztowych, usługi w zakresie obustronnej transmisji danych,
 usługi w zakresie udostępniania klientom usług interaktywnej, telefonicznej
 odpowiedzi głosowej, usługi w zakresie wysyłania w imieniu klienta krótkich
 wiadomości tekstowych, usługi w zakresie połączeń głosowych i transmisji
 danych o charakterze niepowszechnym, we współpracy z innym operatorem,
 usługi konsultingowe z zakresu wdrażania rozwiązań i projektów telekomu-
 nicyjnych, usługi w zakresie telefonii komórkowej, **42** hosting portalu
 internetowego (usługa informatyczna).

(111) **237349** (220) 2009 01 12 (210) 350697
 (151) 2011 05 12 (441) 2009 04 27
 (732) ESTILO DANCE STUDIO Emilia Maria Szarejko, Bezzrecze, PL.
 (540)



Kolor znaku: biały, czerwony i jego odcienie, pomarańczowy,
 żółty, fioletowy i jego odcienie
 (531) 2.3.8, 2.3.24, 25.12.1, 27.5.1, 29.1.15
 (510), (511) **41** usługi w zakresie zajęć praktycznych i nauczania tańca
 w studiach i zespołach tanecznych oraz doradztwo w tym zakresie również
 internetowe, tworzenie choreografii i muzyki, organizowanie i przygotowywanie
 pokazów tańca, zabaw, balów oraz obozów rekreacyjno-sportowych, usługi
 w zakresie edukacji kultury fizycznej, szkolenia i kursy w zakresie rozrywki
 oraz organizacji wypoczynku i rekreacji, organizowanie konkursów, informacja
 o imprezach tanecznych, sportowych i rekreacyjnych, nagrywanie filmów o
 tematyce rekreacyjno-sportowej, usługi instruktorów tańca i fitnessu.

(111) **237350** (220) 2009 01 26 (210) 351263
 (151) 2011 04 13 (441) 2009 05 11
 (732) „Porfarm” Spółka z ograniczoną odpowiedzialnością, Radom, PL.
 (540)

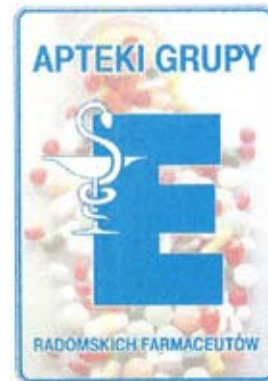

Kolor znaku: niebieski, biały, czerwony, bordowy, pomarańczowy,
 żółty, jasnozielony, jasnoszary, zielony, błękitny
 (531) 3.11.1, 3.11.2, 19.13.1, 19.13.21, 26.4.2, 27.5.1, 29.1.15
 (510), (511) **05** produkty farmaceutyczne, leki dla celów medycznych,
 leki i materiały dentystyczne, materiały opatrunkowe, materiały do celów
 medycznych, zioła do celów leczniczych i medycznych, materiały i środki
 sanitarne i higieniczne, substancje dietetyczne do celów leczniczych,
 żywność dla niemowląt.

(111) **237351** (220) 2009 01 28 (210) 351352
 (151) 2011 04 21 (441) 2009 05 11
 (732) „SIL-CHEM” Sp. z o.o., Łódź, PL.
 (540) BOSMAN DOBRA FORMUŁA
 (510), (511) **02** barwniki i bejce do drewna, emalie i lakiery, farby emulsyjne,
 preparaty do konserwacji drewna, rozpuszczalniki do farb i lakierów, taśmy
 antykorozyjne, **17** farby izolacyjne, uszczelki i złącza, żywice akrylowe i
 syntetyczne, taśmy uszczelniające do drzwi i okien, **19** bitumiczne produkty
 dla budownictwa, budowlane materiały ogniotrwałe, zaprawy murarskie.

(111) **237352** (220) 2009 02 02 (210) 351514
 (151) 2011 03 29 (441) 2009 05 11

(732) CEDAT Spółka z ograniczoną odpowiedzialnością, Gdańsk, PL. (540) EKOL (510), (511) **02** środki antykorozyjne, farby, farby bakterioobójcze, barwniki dla budownictwa, bejce oraz barwniki do drewna, lakiery, emalie do malowania, preparaty do konserwacji drewna, podkłady do farb i lakierów, rozcieńczalniki i barwniki do farb i lakierów, spoiwa do farb, kit szklarski, minia, preparaty do zdejmowania tapet papierowych, folia metalowa dla malarzy i dekoratorów, pigmenty, powłoki (farby), preparaty zabezpieczające przeciwrdzewne do metali, złączenia, preparaty do usuwania powłok malarskich, **03** preparaty do czyszczenia, preparaty do czyszczenia i przetykania rur odpływowych, preparaty do usuwania farby, kreda malarska, materiały ściernie, preparaty do mycia, preparaty do odtłuszczenia inne niż stosowane w procesach przemysłowych, papier ścierny, papier polerujący, preparaty do czyszczenia tapet papierowych, wosk do parkietów, preparaty i środki do polerowania, płótno ściernie, gąbki ściernie, siatki ściernie, środki do nadawania połysku, preparaty do usuwania rdzy, środki do szlifowania, środki do szorowania, **17** materiały ciepłochronne, materiały dźwiękoszczelne, farby izolacyjne, pianki i pasty z tworzyw sztucznych lub na bazie gumy do uszczelnienia i izolacji, materiały izolacyjne oraz uszczelniające również dla budownictwa, preparaty płynne i półpłynne lub w postaci sypkiej do rozrowadzenia wodą do otrzymywania powłok uszczelniających lub izolacyjnych dla budownictwa, taśmy samoprzylepne dla budownictwa, substancje do izolacji przeciw wilgoci w budynkach, materiały wypełniające i wysięcające z gumy lub tworzyw sztucznych dla budownictwa, gotowe do użycia masy uszczelniające lub izolacyjne, **35** usługi w zakresie sprzedaży towarów przemysłowych w wyspecjalizowanych punktach handlowych oraz poprzez sieci komputerowe zwłaszcza Internet, usługi agencji importowo-eksportowych, doradztwo specjalistyczne w sprawach działalności gospodarczej, publikowanie tekstów i materiałów reklamowych, **37** usługi budowlane i remontowe, informacja budowlana, nadzór budowlany, doradztwo w zakresie budownictwa i remontów, materiałów, technik i technologii budowlanych.

(111) **237353** (220) 2009 03 20 (210) 353596
 (151) 2011 05 09 (441) 2009 06 22
 (732) FHU WILMAT L. Matecki, A. Wiśniewski Spółka Jawna, Toruń, PL.
 (540)



Kolor znaku: czerwony, czarny, biały
 (531) 24.7.3, 25.7.1, 27.5.1, 29.1.13
 (510), (511) **12** motocykle, skutery, motorowery, rowery, quady, pojazdy lądowe, części i akcesoria do motocykli nieujęte w innych klasach, części i akcesoria do skuterów nieujęte w innych klasach, części i akcesoria do motorowerów nieujęte w innych klasach, części i akcesoria do rowerów nieujęte w innych klasach, części i akcesoria do pojazdów lądowych nieujęte w innych klasach, **25** odzież, obuwie i nakrycia głowy przeznaczone do jazdy na motocyklach, skuterach, motorowerach, quadach i rowerach, **37** naprawa i serwis pojazdów, naprawa i serwis motocykli, naprawa i serwis skuterów, naprawa i serwis motorowerów, naprawa i serwis quadów, mycie pojazdów.

(111) **237354** (220) 2009 04 01 (210) 354121
 (151) 2011 05 17 (441) 2009 07 06
 (732) LG Corporation, Seoul, KR.
 (540)



(531) 26.1.1, 27.5.1
 (510), (511) **06** sztaby zasuwowe z metalu; nadproża z metalu; żaluzje z metalu; rury wodociągowe z metalu; rury śluzowe z metalu; zawiasy pasowe z metalu; arkusze i płyty z metalu; grodzice z metalu; zasuwki drzwiowe; rury do drenażu podziemnego z metalu; ogrodzenia z metalu; bieguny z metalu do linii elektrycznych; belki z metalu; formy odlewnicze z metalu; pokrycia dachowe z metalu; podpory

z metalu; boazeria z metalu; okna z metalu; ograniczniki okienne z metalu; rolki okienne z metalu; kraty z metalu; ramowe systemy okienne z metalu; zdobienia sufitowe z metalu; sufity z metalu; przegrody z metalu; gzymsy z metalu; metalowe zasuwki do drzwi obrotowych; drogowe bariery antykolizyjne z metalu; talerze do ryby z metalu; prowadnice do drzwi rozsuwanych; nieautomatyczne drzwi obrotowe z metalu; cieplarniowe ramy metalowe; wzmocnienia dachowe z metalu; prowadnice okienne z metalu; uchwyty okienne z metalu; bloczki do ram okiennych; metalowe formy do gzymsów; przegrody do betonu; metalowe wzmocnienia do rur; metalowe kolanka do rur; płytki podłogowe z metalu; płytki naścienne z metalu; drut wiązący z metalu; prefabrykowane garaże z metalu; przewożne wiaty z metalu; przewożne cieplarnie z metalu; stojaki rowerowe z metalu; budki telefoniczne z metalu; prefabrykowane platformy metalowe; śruby z metalu; półprodukty z nierafinowanej miedzi; artykuły aluminiowe; metalowe deski podłogowe; ramy okienne z aluminium; ramy okienne z metalu; płytki podłogowe z metalu; prefabrykowane zestawy budowlane z metalu; metalowe posążki Marii Panny; zawory metalowe inne niż części do maszyn; drut kolczasty z metalu; ramy metalowe dla budownictwa; słupy metalowe dla budownictwa; gipsowa okładzina zewnętrzna dla budownictwa; metalowe wykładziny ścienne dla budownictwa; metalowe materiały wzmacniające dla budownictwa; wsporniki metalowe dla budownictwa; panele metalowe dla budownictwa; ganki metalowe dla budownictwa; licówki metalowe dla budownictwa; ramy metalowe dla budownictwa; podłużnice (części schodów) z metalu; metalowe podesty schodów; nadstawki kominowe z metalu; drzwi do kas pancernych; okna kwatrowe z metalu; progi metalowe; okucia metalowe; podłogowe zawiasy metalowe; materiały metalowe do przekopów; kładki kratownicowe z metalu; kratownice z metalu; zawiasy metalowe; schody metalowe; metalowe bolce kotwiczące do połączeń mostowych; metalowe złącza do połączeń konstrukcyjnych; kominy z metalu; osłony kominowe z metalu; żaluzje metalowe; panele drzwiowe z metalu; uchwyty z metalu; dźwigary metalowe; listwy metalowe; wazy metalowe; pokrywy włazów z metalu; drzwi metalowe; ograniczniki bramowe z metalu; kołatki drzwiowe z metalu; ograniczniki drzwiowe z metalu; framugi drzwiowe z metalu; studzienki kanalizacyjne z metalu; rury ściekowe z metalu; spustnice z metalu; podłogi metalowe; zaporę metalowe; foremki do lodu metalowe; metalowe wzmocnienia do betonu; metalowe okucia do uchwytów; silosy z metalu; przykrywkę metalowe dla budownictwa; drzwi kryte metalowym slidingiem; poręcze metalowe; sztaby do poręcz metalowych; rusztowania metalowe; rury odpływowe z metalu; tablice naścienne z metalu; rury odgałęzione; nieelektryczne zamykacze drzwiowe; nieelektryczne otwieracze drzwiowe, **09** szkło optyczne, przetworzone, nie dla budownictwa; linijki miernicze; analizatory gazu; siatki zabezpieczające; artykuły odbłaskowe zapobiegające wypadkom drogowym; baterie elektryczne, elektrody, **11** zlewozmywaki; muszle toaletowe; wanny kąpielowe; bojler do użytku domowego; lampy gazowe; pojemniki do uzdatniania ścieków dla użytku domowego; klozety; lampy ozdobne; latarki; kominki; kucharki gazowe; piekarniki dla użytku domowego; prysznic; umywalki łazienkowe; unity prysznicowe; umywalki; części do urządzeń sanitarnych; wykładziny łazienkowe; łazienki prefabrykowane; bojler gazowe; kołpaki na radiatory; radiatory; kaloryfery na gorącą wodę; tygły; krany, **16** pióra kulkowe, pudełka z farbami; artykuły szkolne; gumki do wycierania; biurowe taśmy klejące; atrament; żaluzje papierowe; bromek (do celów fotograficznych); modele architektoniczne i strukturalne; serwetki papierowe; mokry papier rejestracyjny do detektora ryb; materiały filtracyjne (papierowe); mokre ręczniki papierowe; ręczniki papierowe; papierowe ręczniki do twarzy; papierowe taśmy i karty do zapisu programów komputerowych; płyty pilśniowe; zeszyty do pisania lub rysowania; chusteczki łazienkowe; chusteczki do zmywania makijażu, **17** arkusze linoleum; arkusze winylowe; rury i przewody plastikowe; pręty i słupki plastikowe; płachty plastikowe; plastikowe płachty olejowe (półprodukty); laminowane płyty plastikowe; plastikowe płyty i deski; błona plastikowa (półprodukt); plastikowa błona inna niż do owijania produktów; błona metalizowana; gąbki plastikowe; ogrodzenia z plastiku; węże do polewania z plastiku; ebonit; rury gumowe; pręty i laski gumowe; węże gumowe; gutaperka; kauczuk nitylowy; kauczuk nitylowo-butadienowy; kauczuk polisiarczkowy; kauczuk lateksowy; kauczuk płynny nieprzetworzony; balata; kauczuk butylowy; kauczuk fluorowy; kauczuk surowy; kauczuk styrenowo-butadienowy; syntetyczny kauczuk polibutadienowy; kauczuk silikonowy; kauczuk akrylowy;

kauczuk etylenowo-winylo-octanowy, kauczuk etylenowo-propylenowy, kauczuk etyleno-propyleno-dienowy; kauczuk epichlorohydrynowy; kauczuk MNA; kauczuk hydrochlorynowany; kauczuk zakwaszany kwasem solnym; kauczuk chlorowany; kauczuk uretanowy, kauczuk izobutyleno-izoprenowy; kauczuk odzyskany; kauczuk chloro-sulfonowany polietylenowy; kauczuk gąbczasty; kauczuk polibutadienowy; kauczuk poliolefino-siarczkowy; kauczuk polioxyolefinowy; kauczuk poliizoprenowy; kauczuk chloroprenowy, kauczuk polipentamerowy; kauczuk propyleno-tlenkowy; arkusze kauczukowe; kauczuk siarczkowy; zasłony dźwiękochłonne; materiały dźwiękochłonne; płyty azbestowe; płyty akustyczne; materiały wzmacniające do rur, nie z metalu; płyty dźwiękochłonne, **18** futra; skóry surowe; skóry bydlęce niewyprawione; skóry garbowane; skóry gąbczaste; futra sztuczne; futra poliuretanowe, **19** glina żaroodporna; szkło hartowane dla budownictwa; sklejka; cement; sztuczny kamień; podłogi niemetalowe; zdobienia sufitowe niemetalowe; płytki plastikowe; zaprawa murarska dla budownictwa; prefabrykowane niemetalowe zestawy budowlane; szkło krystalizowane dla budownictwa; szkło cieplno-izolacyjne dla budownictwa; modyfikowane szkło budowlane; szkło świecące budowlane; antyradiacyjne szkło ochronne; zwykłe szkło budowlane w arkuszach; barwione szkło budowlane w arkuszach; budowlane włókno szklane; budowlane szkło dupleksowe; szkło budowlane przepuszczające promieniowanie ultrafioletowe; szkło ozdobne budowlane; szkło budowlane pochłaniające promieniowanie podczerwone; szkło budowlane elektro-izolacyjne; szkło klejone budowlane; szkło barwione budowlane; budowlane szkło okienne; szkło gąbczaste budowlane; szkło warstwowe budowlane; szkło budowlane formowane; szkło granulowane do oznaczania dróg; szkło witrażowe dla budownictwa; szkło bezpieczne; dachówka; dachówka holenderska; płytki gumowe; płytki drewniane; cegły; płytki winylowe, płytki asfaltowe; szklane płytki dachowe; cegły szklane; płytki szklane; płytki betonowe; materiały gumowe wyłączone dla budownictwa; garaże prefabrykowane niemetalowe; silosy niemetalowe; przewoźne wiaty niemetalowe; przewoźne ciepłarnie niemetalowe; stojaki rowerowe niemetalowe; budki telefoniczne niemetalowe; prefabrykowane platformy niemetalowe; materiały gipsowe wyłącznie dla budownictwa; azbestowa zaprawa murarska; wapno budowlane; asfalt; asfaltowy papier dachowy; filc asfaltowy; bitum; materiały olejne do powlekania; szczeliwo elastyczne; kit gipsowy; szkło alabastrowe; drewno bambusowe dla budownictwa; cienkie płyty bambusowe; płyty drewniane na wyroby artystyczne; drewno na słupy; drewno na dźwigary; okleiny drewniane; drewno ścięte; deski drewniane; kamień grobowy lub kamień pomnikowy; kamień podporowy; rury sztywne niemetalowe dla budownictwa; kratownice niemetalowe dla budownictwa; gzymсы niemetalowe dla budownictwa; siding gipsowy dla budownictwa; dachowe niemetalowe elementy wzmacniające; wykładziny ścienne niemetalowe; budowlane materiały zbrojeniowe niemetalowe; tekturna budowlana; panele budowlane niemetalowe; ganki niemetalowe dla budownictwa; wykładziny budowlane niemetalowe; nadstawki kominowe niemetalowe; drogowe bariery antykolizyjne niemetalowe; niemetalowe materiały do wykopów, oprócz drewna kopalnianego; kładki kratownicowe niemetalowe; schody niemetalowe; kominy niemetalowe; osłony kominowe niemetalowe; gałki do poręczy niemetalowe; drzwi zewnętrzne niemetalowe; panele drzwiowe niemetalowe; belki niemetalowe; listwy niemetalowe; obramowania kominkowe niemetalowe; włazy niemetalowe; pokrywy włazów niemetalowe; drzwi niemetalowe; ograniczniki drzwiowe niemetalowe; ościeżnice drzwiowe niemetalowe; studzienki kanalizacyjne niemetalowe; rynny niemetalowe; rynny okapowe niemetalowe; podłogi niemetalowe; zapyry niemetalowe; rusztowania niemetalowe; rury odpływowe niemetalowe; panele naścienne niemetalowe; płyty naścienne niemetalowe; rury rozgałęzione niemetalowe; nadproża niemetalowe; okiennice niemetalowe; podłużnice niemetalowe; płyty niemetalowe; podziemne rury odpływowe niemetalowe; okna kwaterowe niemetalowe; drzwi rozsuwane niemetalowe; formy odlewowe niemetalowe; gonty; wzmocnienia dachowe niemetalowe; krawężniki dachowe; boazeria niemetalowa; okna niemetalowe; szyby okienne niemetalowe; uchwyty okienne niemetalowe; bloczki okienne niemetalowe; kraty niemetalowe; ramy okienne niemetalowe; niemetalowe systemy ram okiennych; sufity niemetalowe; gzymсы niemetalowe; obrotowe zamknięcia okienne niemetalowe; pokrywy do betonu niemetalowe; arkusze kryte żywicą syntetyczną; kratownice niemetalowe; rury wodociągowe niemetalowe; rury śluzowe niemetalowe, **21** szkło światłoczułe inne niż dla budownictwa;

cyldryczne szkło kulkowe inne niż dla budownictwa; szkło zawierające cienkie przewody elektryczne; szkło zbrojone, inne niż dla budownictwa; mozaiki szklane, nie dla budownictwa; szkło optyczne surowe lub, nie dla budownictwa; surowe lub półprzetworzone szkło przepuszczające promienie ultrafioletowe, nie dla budownictwa; surowe lub półprzetworzone szkło pochłaniające promienie podczerwone, nie dla budownictwa; modyfikowane szkło w arkuszach, nie dla budownictwa; szkło świecące, nie dla budownictwa; barwione szkło w arkuszach, nie dla budownictwa; szkło kwarcowe zbrojone, nie dla budownictwa; włókno szklane, nie dla budownictwa; podwójne oszklenia, nie dla budownictwa; szkło ozdobne, nie dla budownictwa; szkło przylepne, nie dla budownictwa; szkło barwione, nie dla budownictwa; szkło gąbczaste, nie dla budownictwa; szkło warstwowe płaskie, nie dla budownictwa; szkło płytowe formowane, nie dla budownictwa; szkło emaliowane; rury szklane nie dla budownictwa; szklane pręty i sztaby; szklane kulki i paciorki; szkło laboratoryjne; dekoracyjne szkło w proszku, **22** brezenty, **27** dywaniki łazienkowe; wykładziny; maty plastikowe; wykładziny podłogowe; maty; maty na ścianę, nie tekstylne; dywaniki samochodowe; zwoje wiszące, nie tekstylne; sztuczna darń; maty gimnastyczne; tapety, **35** agencje reklamowe; pośrednictwo handlowe w branży dekoracji wnętrz; pośrednictwo handlowe w branży maszyn i aparatury elektrycznej; duplikowanie fotokopii; usługi reklamowo-marketingowe, a mianowicie promocja towarów i usług; demonstracje towarów; ubieranie wystaw sklepowych; pośrednictwo handlowe w branży tapet; pośrednictwo handlowe w branży materiałów budowlanych; pośrednictwo handlowe w branży materiałów z tworzyw sztucznych; pośrednictwo handlowe w branży produktów na bazie tworzyw sztucznych; pośrednictwo handlowe w branży gumowej; pośrednictwo handlowe w branży imitacji skóry; pośrednictwo handlowe w branży sztucznej skóry; pośrednictwo handlowe w branży atramentu i tonerów; pośrednictwo handlowe w branży akumulatorów; pośrednictwo handlowe w branży brezentów, **37** odnawianie i naprawa mebli; naprawa szyldów; informacja o naprawach; naprawa tapicerki; konserwacja mebli; tapicerowanie; instalacja wyposażenia kuchennego; remonty budynków; izolacja dźwiękowa budynków; budowa stadionów; budowa wiaduktów; zakładanie parków; budowa fabryk; budowa mostów; wykopy; cementacja; budowa pomników; izolacja budynków; budowa drogowych barier zabezpieczających; werniksowanie mebli; budowa zapór i zbiorników wodnych; budowa i remont dróg; układanie nawierzchni drogowych; piaskowanie; prace stolarskie; gipsowanie; usługi inżynieryjno-budowlane; budowa stoisk i sklepów targowo-wystawienniczych; izolacja wodna, przeciwkuczowa i przeciwogniowa; budowa falochronów; usługi hydrauliczne i murarskie; borowanie studzien wodnych lub roponośnych; nadzór budowlany; budowa biurów; budowa budynków handlowych; budowa systemów zaopatrzenia w wodę i systemów odpływowych; usługi kamieniarskie; usługi w zakresie zapobiegania pożarom i gaśnicze; budownictwo podwodne; asfaltowanie; budowanie pasaży; budowanie mieszkań; budowanie domów czynszowych; budowanie biurów; burzenie budynków; malowanie wnętrz i fasad; borowanie studzien wodnych; budowanie kanałów i przejść wodnych; budowanie reaktorów atomowych; szklenie; budownictwo podwodne i z wykorzystaniem nurków; budownictwo okrętowe; budowa domów; usługi dekarckie, usługi związane z wydobyciem cynku; budowa magazynów; instalacje okien i drzwi; montaż konstrukcji stalowych; zbrojenie betonem; montaż rusztowań; prace ziemne lub konstrukcje betonowe; budowa linii kolejowych; budowa kondominiów; usługi związane z rozwojem infrastruktury, a mianowicie planowanie i projektowanie budownictwa komercyjnego; instalowanie sieci aparatury komunikacyjnej; układanie i konstruowanie rurociągów; instalacja ekologicznych systemów oczyszczania; budowanie portów; dostarczanie informacji z zakresu budownictwa; ogólne kontraktowanie w zakresie budownictwa; instalowanie zasłon.

(111) **237355** (220) 2009 05 07 (210) 355536

(151) 2011 04 14 (441) 2009 08 17

(732) TP EmiTel Spółka z ograniczoną odpowiedzialnością,

Kraków, PL.

(540) WLANET

(510), (511) **09** modemy, nadajniki [telekomunikacja], nadajniki sygnałów elektronicznych, **38** przesyłanie informacji, obsługa telekonferencji, poczta elektroniczna, połączenie ze światową siecią

komputerową za pośrednictwem telekomunikacji, przesyłanie informacji tekstowej i obrazowej za pomocą komputera, przydzielanie użytkownikowi dostępu do światowej sieci komputerowej, [usługi operatorów sieciowych], wypożyczanie czasu dostępu do światowej sieci, łączność poprzez terminale komputerowe, **42** projektowanie systemów komputerowych, projektowanie oprogramowania komputerowego, instalacje oprogramowania komputerowego.

(111) **237356** (220) 2009 05 18 (210) 355997
 (151) 2011 03 08 (441) 2009 08 31
 (732) FORMAL EUROPE Spółka z ograniczoną odpowiedzialnością, Rybnik, PL.
 (540)



Kolor znaku: szary, biały, czerwony, pomarańczowy, żółty, jasnozielony, ciemnozielony, błękitny, niebieski, fioletowy
 (531) 26.4.2, 26.4.9, 27.5.1, 29.1.15

(510), (511) **03** preparaty do czyszczenia, **04** smary, oleje do farb, **06** dysze metalowe, **07** urządzenia do malowania, pistolety do malowania, filtry jako części maszyn lub silników, pompy jako maszyny, maszyny na powietrze sprężone, **11** zbiorniki ciśnieniowe wody, **35** organizowanie wystaw w celach handlowych i usługowych, promocja sprzedaży dla osób trzecich.

(111) **237357** (220) 2009 06 03 (210) 356701
 (151) 2011 04 14 (441) 2009 09 14
 (732) Przedsiębiorstwo Budowlano-Handlowe BARTIMEX Spółka z ograniczoną odpowiedzialnością, Poznań, PL.
 (540)



Kolor znaku: niebieski, żółty, biały, granatowy
 (531) 26.4.1, 26.11.3, 27.5.1, 29.1.14

(510), (511) **35** usługi sprzedaży: detalicznej, hurtowej, internetowej, katalogowej, wysyłkowej, oraz poprzez ofertę bezpośrednią: drewna, materiałów budowlanych, wyposażenia sanitarnego, stolarki, pokryć dachowych, konstrukcji dachowych, konstrukcji profilowych, fasad, instalacji oraz sprzętu PPOŻ/BHP; zarządzanie sklepami: detalicznymi, hurtowymi, internetowymi; usługi reklamowe; usługi promocyjne dotyczące działalności gospodarczej; usługi w zakresie organizacji i zarządzania programami lojalnościowymi dla klientów; reklama za pośrednictwem Internetu; wynajmowanie miejsc na umieszczanie ogłoszeń lub reklam, **37** usługi remontowe i budowlane; budownictwo naziemne i podziemne; przebudowa terenów zabudowanych i niezabudowanych; usługi w zakresie prac instalatorskich, montażu konstrukcji stalowych i drewnianych, renowacji, porządkowania i modernizacji budowli; usługi w zakresie sprzątania i czyszczenia obiektów; usługi montażu, instalacji oraz napraw i konserwacji konstrukcji i pokryć dachowych; usługi montażowe, serwisowe, naprawcze, konserwacyjne oraz instalacyjne w zakresie budownictwa, maszyn budowlanych; usługi montażowe, naprawcze, konserwacyjne oraz instalacyjne w zakresie ochrony przeciwpożarowej, w tym też ognioochronne izolowanie, uszczelnianie konstrukcji oraz budynków; instalacja, montaż, konserwacja i przegląd urządzeń elektrycznych-sygnalizacji pożarowej lub oddymiania, alarmów przeciwpożarowych; malowanie ognioochronne; regeneracja i przeglądy podręcznego sprzętu gaśniczego; wynajem sprzętu budowlanego, maszyn budowlanych, przyrządów budowlanych, oszalowań; nadzór budowlany; usługi w zakresie informacji budowlanej; prowadzenie generalnego zastępstwa inwestycji budowlanych; roboty inżynierskie lądowe i wodne, roboty ziemne, przygotowywanie terenów

pod budowę; usługi developerskie w zakresie przygotowywania, koordynacji i realizacji inwestycji budowlanych, **42** projektowanie konstrukcji, projektowanie konstrukcji przemysłowych, biurowych, mieszkalnych; badania techniczne w zakresie budownictwa; projektowanie budowlane, technologiczne, architektoniczne i urbanistyczne; badania i analizy techniczne; obsługa inżynierska kontraktów budowlanych; projektowanie i opiniowanie techniczne w zakresie budownictwa, wzornictwo przemysłowe w zakresie budownictwa.

(111) **237358** (220) 2009 06 25 (210) 357899
 (151) 2011 04 14 (441) 2009 09 28
 (732) LECH PREMIUM SPÓŁKA Z OGRANICZONĄ ODPOWIEDZIALNOŚCIĄ, Poznań, PL.
 (540) Dobrze posiedzieć przy Żubrze.
 (510), (511) **16** wyroby papiernicze; druki, materiały piśmienne; artykuły biurowe; materiały z tworzyw sztucznych do pakowania, **43** usługi gastronomiczne; prowadzenie pubów.

(111) **237359** (220) 2009 08 05 (210) 359071
 (151) 2011 03 23 (441) 2009 11 09
 (732) LULLABY Spółka z ograniczoną odpowiedzialnością, Warszawa, PL.
 (540)



Kolor znaku: ciemnoróżowy, szary
 (531) 5.11.1, 27.5.1, 29.1.12

(510), (511) **35** usługi w zakresie sprzedaży detalicznej i hurtowej artykułów dla dzieci, niemowląt i kobiet obejmujące: odzież, akcesoria dla pielęgnacji i wychowywania niemowląt, kosmetyki, zabawki, obuwie, ozdoby do włosów, rękodzieło; prezentowanie produktów w mediach dla celów sprzedaży detalicznej, organizowanie targów w celach reklamowych lub handlowych, zarządzanie w zakresie zamówień handlowych, zaopatrzenie osób trzecich (zakupy produktów i usług dla innych przedsiębiorstw), **41** edukacja, nauczanie, przedszkola, warsztaty edukacyjne, usługi klubowe, kluby zdrowia, publikowanie książek, obozy wakacyjne (rozrywki, zabawy), organizowanie balów, przyjęć (rozrywka), wystaw (kultura i edukacja), zawodów sportowych, koncertów, rozrywka, organizowanie i prowadzenie seminariów, realizacja i wystawianie spektakli, **44** salony piękności, salony fryzjerskie, manicure, masaż, porady psychologiczne.

(111) **237360** (220) 2009 08 06 (210) 359100
 (151) 2011 03 07 (441) 2009 11 09
 (732) Eurozet Spółka z ograniczoną odpowiedzialnością, Warszawa, PL.

(540) pinokio
 (510), (511) **09** płyty i dyski z nagraniami, **16** papier i artykuły papiernicze, publikacje drukowane, afisze, prospekty, katalogi, broszury, naklejki i nalepki, periodyki, czasopisma, materiały szkoleniowe i instruktażowe, kalendarze, papeteria, materiały piśmienne, artykuły biurowe, **35** usługi agencji reklamowej; prowadzenie reklamy i promocji osób trzecich; badanie rynku i opinii publicznej; opracowywanie i produkcja reklam prasowych, radiowych i telewizyjnych, usługi reklamowe, dystrybucja i rozpowszechnianie programów i materiałów reklamowych; informacja handlowa i biznesowa; doradztwo, zarządzanie i pomoc w działalności gospodarczej; organizacja wystaw handlowych lub reklamowych; zdobywanie informacji i przetwarzanie informacji o działalności gospodarczej, zarządzanie zbiorami informatycznymi, **38** usługi agencji informacyjnej, komunikacja telefoniczna; emisja i rozpowszechnianie programów radiowych

i telewizyjnych, retransmisja programów, opracowywanie i przekazywanie wiadomości, **41** produkcja i montaż programów radiowych i telewizyjnych, **42** usługi w zakresie doradztwa oraz opracowywania ekspertyz i raportów naukowo-badawczych w dziedzinie mediów, **45** zarządzanie prawami autorskimi do utworów literackich, publicystycznych, naukowych, muzycznych, słowno-muzycznych, audialnych w zakresie reprodukcji, wprowadzania do obrotu, zwielokrotniania i rozpowszechniania.

(111) **237361** (220) 2009 08 06 (210) 359101
(151) 2011 03 07 (441) 2009 11 09
(732) Eurozet Spółka z ograniczoną odpowiedzialnością,
Warszawa, PL.

(540) pinokio tv
(510), (511) **09** płyty i dyski z nagraniami, **16** papier i artykuły papiernicze, publikacje drukowane, afisze, prospekty, katalogi, broszury, naklejki i nalepki, periodyki, czasopisma, materiały szkoleniowe i instruktażowe, kalendarze, papeteria, materiały piśmienne, artykuły biurowe, **35** usługi agencji reklamowej; prowadzenie reklamy i promocji osób trzecich; badanie rynku i opinii publicznej; opracowywanie i produkcja reklam prasowych, radiowych i telewizyjnych, usługi reklamowe, dystrybucja i rozpowszechnianie programów i materiałów reklamowych; usługi agencji impresaryjnej; informacja handlowa i biznesowa; doradztwo, zarządzanie i pomoc w działalności gospodarczej; organizacja wystaw handlowych lub reklamowych; zdobywanie informacji i przetwarzanie informacji o działalności gospodarczej, zarządzanie zbiorami informatycznymi, **38** usługi agencji informacyjnej, komunikacja telefoniczna; emisja i rozpowszechnianie programów radiowych i telewizyjnych, retransmisja programów, opracowywanie i przekazywanie wiadomości, **41** prowadzenie i organizowanie transmisji, udostępnianie nagranych nośników obrazu i dźwięku, wypożyczanie nagrań, usługi w zakresie opracowywania reportaży, usługi w zakresie opracowywania tłumaczeń; produkcja i montaż programów radiowych i telewizyjnych, **42** usługi w zakresie doradztwa oraz opracowywania ekspertyz i raportów naukowo-badawczych w dziedzinie mediów, **45** zarządzanie prawami autorskimi do utworów literackich, publicystycznych, naukowych, muzycznych, słowno-muzycznych, audialnych w zakresie reprodukcji, wprowadzania do obrotu, zwielokrotniania i rozpowszechniania.

(111) **237362** (220) 2009 08 07 (210) 359128
(151) 2011 04 28 (441) 2009 11 09
(732) Global Income Spółka Cywilna Dariusz Celejewski,
Krzysztof Podbielski, Gdynia, PL.
(540)



Kolor znaku: niebieski, zielony, biały
(531) 27.5.1, 29.1.13
(510), (511) **28** baseny kąpielowe pneumatyczne, trampoliny, zawarte w tej klasie.

(111) **237363** (220) 2009 08 13 (210) 359362
(151) 2011 02 16 (441) 2009 11 23
(732) BIELENDĄ KOSMETYKI NATURALNE SPÓŁKA
Z OGRANICZONĄ ODPOWIEDZIALNOŚCIĄ, Kraków, PL.

(540) MAESTRIA
(510), (511) **03** kosmetyki, kosmetyki upiększające i pielęgnacyjne, w tym kremy, mydła, pudry, płyny do higieny intymnej, środki i preparaty do makijażu i demakijażu, szminki, pomadki, pastele, róże, lotiony, śmietanki, żele, mleczka, maseczki, dodatki do kąpieli, szampony, pianki, fluidy, toniki, balsamy; kosmetyki do paznokci; kosmetyki profesjonalne; płyny i kosmetyki do pielęgnacji włosów, kosmetyki do stylizacji włosów; preparaty kosmetyczne do masaży; preparaty kosmetyczne do kąpieli; maseczki kosmetyczne, olejki eteryczne, olejki esencjonalne; wyroby perfumeryjne i dezodoranty, wody kolońskie; środki czystości; preparaty kosmetyczne do odchudzania, **43** usługi w zakresie tymczasowego zakwaterowania; usługi biur tymczasowego zakwaterowania, usługi hoteli, pensjonatów,

domów turystycznych; usługi w zakresie rezerwacji miejsc w hotelach, pensjonatach, domach turystycznych, SPA, sanatoriach, ośrodkach rekonwalescencyjnych; usługi w zakresie rezerwacji kwater na pobyt czasowy, **44** prowadzenie poradnictwa i pokazów w zakresie sposobów używania i stosowania kosmetyków, artykułów pielęgnacyjnych, perfumeryjnych; usługi w zakresie higieny i urody dla ludzi, usługi w zakresie salonów kosmetycznych, salonów piękności, salonów fryzjerskich; salonów manicure, salonów pedicure, salonów makijażu, SPA; usługi w zakresie odnowy biologicznej; usługi w zakresie modelowania sylwetki, aromaterapii; usługi łaźni w tym łaźni publicznych, tureckich; usługi wizażu; usługi w zakresie korzystania z sauny, usługi w zakresie korzystania z solariumów; usługi w zakresie poprawy kondycji fizycznej; usługi w zakresie akupunktury, usługi w zakresie krioterapii; usługi medyczne; usługi w zakresie szpitali, salonów i klinik medycznych; usługi niehospitalizacyjnych placówek opieki medycznej; usługi w zakresie opieki pielęgniarstwa, zdrowotnej i medycznej; usługi w zakresie fizjoterapii, fizykoterapii, chirurgii plastycznej, implantacji włosów; usługi optyczne, usługi kuracji uzdrowiskowych, usługi w zakresie rekonwalescencji, w tym usługi w zakresie działania placówek rekonwalescencji, w tym w warunkach domowych lub sanatoryjnych, zarówno z opieką medyczną jak i bez; usługi sanatoriów.

(111) **237364** (220) 2009 08 21 (210) 359688
(151) 2010 12 13 (441) 2009 11 23
(732) ROBINSON EUROPE SPÓŁKA Z OGRANICZONĄ
ODPOWIEDZIALNOŚCIĄ, Bielsko-Biała, PL.

(540) DROMADER
(510), (511) **18** plecaki, torby podróżne, torby turystyczne, torby alpinistyczne, tornistry szkolne, worki podróżne, nosidełka na narty, pokrowce na narty, pokrowce na kije golfowe, sakwy, walizki, **28** czepaki do połowu ryb, haczyki wędkarskie, kołowrotki wędkarskie, linki, żyłki wędkarskie, spławiki dla wędkarstwa, pływak dla wędkarstwa, sztuczne przynęty stosowane w wędkarstwie, błystki, strzelby harpunowe, wabiki dla rybołówstwa, woblerki, wędki do łowienia, drobny sprzęt wędkarski.

(111) **237365** (220) 2009 08 25 (210) 359835
(151) 2011 04 28 (441) 2009 12 07
(732) WOJEWÓDZTWO WARMIŃSKO-MAZURSKIE, Olsztyn, PL.
(540)



(531) 18.3.14, 26.1.1, 27.5.1
(510), (511) **14** breloczki, biżuteria, ozdoby, zegarki, zegary, stopery, **16** papier i karton oraz wyroby z tych materiałów nie zawarte w innych klasach, dzienniki, czasopisma, periodyki, magazyny, kalendarze, agendy, druki, książki, albumy, przewodniki, wydawnictwa kartograficzne, mapy, plany, notesy, długopisy, ołówki, foldery, pocztówki, karty pocztowe, koperty, materiały piśmienne, fotografie, foldery, grafiki, kalendarze, karty do gry, katalogi okolicznościowe, obrazy, plakaty, afisze, banery, wyroby papiernicze i intrologatorskie, pieczęcie, przewodniki turystyczne, zakładki do książek, widokówki, tablice i arkusze ogłoszeniowe zawarte tej klasie, bilety komunikacji miejskiej, bilety komunikacji międzymiastowej, nalepki reklamowe, **18** skóra i imitacje skóry, wyroby z tych materiałów nie ujęte w innych klasach, aktówki, teczki, walizy i torby podróżne, torby na kółkach, torby na zakupy, torby plażowe, torby turystyczne, torby wodoodporne; torby wodoodporne wykonane z tworzyw sztucznych lub innych materiałów; hermetycznie zamykane torby wodoodporne; torby wodoodporne do sprzętu elektrycznego; torby i walizki do noszenia; torby do przechowywania; tornistry, smycze, plecaki, parasolki, parasole (duże) i laski, **21** wyroby z ceramiki dla gospodarstwa domowego, kosze na chleb, cukiernice, czajniczki do herbaty,

deski do krojenia do kuchni, doniczki na kwiaty, dozowniki mydła i do papieru toaletowego, dzbanki, figurki z porcelany, terakoty lub szkła, kieliszki do jajek, świeczniki, kosze do użytku domowego, kosze na odpadki i śmieci, koziołki pod noże na stół, kółka na serwetki, kubki, kufle, okładki, uchwyty na karty menu, otwieracze do butelek, pucharki na owoce, patery, pieprzniczki, podkładki na stół pod naczynia nie z papieru i nie z tkanin, pojemniki na chleb i na słodycze, serwetniki, szklane wyroby malowane, termosy, wazon, wyroby garncarskie, **22** liny, sznury, sieci, namioty, markizy, brezenty impregnowane, żagle, torby i torebki (nie ujęte w innych klasach), hamaki, materiały napawające i uszczelniające (z wyjątkiem gum lub tworzyw sztucznych), nieprzerobione tekstylne materiały włókiennicze, **25** odzież, obuwie, nakrycia głowy, kapelusze, czapki, bandany na szyję, czepki kąpielowe, szaliki, rękawiczki, **35** usługi w zakresie promocji i reklamy, reklama prasowa i telewizyjna, usługi w zakresie rozpowszechniania reklam na dowolnych nośnikach, dystrybucja materiałów reklamowych w postaci próbek, druków, prospektów, broszur, badania w dziedzinie działalności gospodarczej, ekspertyzy dotyczące jakości produktów i usług, analizy i oceny rynku oraz sfery biznesu, doradztwo handlowe, doradztwo w zakresie organizowania i prowadzenia działalności gospodarczej, doradztwo w zakresie zarządzania kadrowego, kompilacja informacji w komputerowych bazach danych, marketing, organizowanie wystaw i targów w celach handlowych lub reklamowych, promocja sprzedaży towarów i usług, promocja przedsiębiorstw, organizowanie programów promocyjnych, reklama w Internecie, usługi pośrednictwa handlowego, usługi prowadzenia sklepu i/lub hurtowni z różnymi towarami, usługi prowadzenia za pośrednictwem sieci teleinformatycznych-sklepu internetowego-sprzedaży różnych towarów, promocja jakości, **39** usługi turystyczne, współpraca z różnymi podmiotami przy organizowaniu wyjazdów turystycznych, organizowanie wczasów rekreacyjnych i wypoczynkowych, organizacja imprez turystycznych, podróży, wycieczek, w tym organizacja oraz obsługa zagranicznej i krajowej turystyki przyjazdowej i wyjazdowej, informacja o transporcie, pośrednictwo transportowe, prowadzenie informacji turystycznej i podróźniczej, zwiedzanie turystyczne związane z informacją dotyczącą podróży, informacją o taryfach, rozkładach jazdy i sposobach transportu, rezerwacja miejsc podróży, rezerwacja biletów lotniczych, kolejowych, promowych, pośrednictwo w usługach komunikacyjnych, zapewnienie zorganizowanych form zwiedzania, zwiedzanie turystyczne, towarzyszenie i opieka w podróży, wynajem samolotów, pojazdów mechanicznych, statków, promów, pakowanie towarów, dostawa i transport paczek, transport bagażu, pośrednictwo w rezerwacji i sprzedaży dokumentów przewozowych, przewoźników polskich i obcych w komunikacji krajowej i zagranicznej oraz organizacja przewozów wszelkimi dostępnymi środkami transportu, usługi związane z rezerwacją pokoi w hotelach i pensjonatach przez biura podróży, organizacja i świadczenie usług w zakresie pilotażu, informacja o powyższych usługach, **41** gromadzenie literatury, materiałów szkoleniowych i pamiętek, organizowanie działań promocyjnych i informacyjnych poprzez organizowanie i prowadzenie wszelkich imprez publicznych, prezentacji, wystaw, szkoleń i kursów edukacyjnych, konferencji, kongresów, seminariów, sympozjów, zjazdów, spotkań przedstawicieli przedsiębiorców z przedstawicielami władz, organizowanie konkursów edukacyjnych lub rozrywkowych, organizowanie wystaw gospodarczych, kulturalnych lub edukacyjnych, organizacja widowisk, koncertów, festiwali, jarmarków, usługi impresariów, organizowanie zawodów sportowych, usługi w zakresie kultury fizycznej, usługi w zakresie prowadzenia informacji o rekreacji, usługi rozrywkowe w zakresie organizowania festynów ludowych, usługi w zakresie organizowania imprez sportowo-rekreacyjnych, zawodów i obozów sportowych, usługi związane z organizacją wycieczek, promocja rozwoju nauki i kultury, **43** usługi agroturystyczne, usługi hoteli i pensjonatów, rezerwacje w hotelach i innych miejscach zakwaterowania, usługi kempingów, domów turystycznych, domów wypoczynkowych, usługi gastronomiczne, usługi barów, kawiarni, restauracji, rezerwanie noclegów, pensjonaty, rezerwacje kwatery, stołówki, organizowanie obozów turystycznych, wypożyczanie namiotów, pensjonaty dla zwierząt, przygotowanie żywności i napojów na zamówienie oraz ich dostawa.

(111) **237366** (220) 2009 08 26 (210) 359894
 (151) 2011 05 13 (441) 2009 12 07
 (732) John Player & Sons Limited, Dublin, IE.

(540)



(531) 4.3.1, 26.4.1, 26.11.1, 27.5.1

(510), (511) **34** tytoń, przetworzony lub nieprzetworzony; artykuły tytoniowe; papierosy; cygara; substytuty tytoniu, nie wykorzystywane do celów medycznych lub leczniczych; zapałki i artykuły dla palaczy.

(111) **237367** (220) 2009 09 10 (210) 360386
 (151) 2011 05 13 (441) 2009 12 21

(732) INSTYTUT ROZWOJU PRZEDSIĘBIORSTW Marcin Nytko, Kraków, PL.

(540) NYTKO

(510), (511) **35** reklama, zarządzanie w działalności handlowej, administrowanie w działalności handlowej, prace biurowe, **41** tłumaczenia, udostępnianie publikacji elektronicznych on-line, nie do pobierania z sieci komputerowych, organizowanie i obsługa konferencji, organizowanie i obsługa kongresów, organizowanie konkursów [edukacja lub rozrywka], edukacja [nauczanie], nauczanie, prowadzenie konferencji, prowadzenie kongresów, organizowanie i prowadzenie pracowni specjalistycznych [szkolenia], organizowanie i prowadzenie seminariów, organizowanie i prowadzenie sympozjów, organizowanie i prowadzenie zjazdów, pisanie tekstów, innych niż reklamowych, publikacje elektroniczne on-line książek i periodyków, publikowanie książek, publikowanie tekstów [innych niż teksty reklamowe], wypożyczanie książek, rozrywka, **42** prace badawczo-rozwojowe [dla osób trzecich], usługi związane z projektowaniem graficznym [sztuka], tworzenie i utrzymywanie stron internetowych dla osób trzecich, wynajmowanie [udostępnianie] zasobów serwerów [sieci komputerowej], wypożyczanie serwerów [hosting], dostarczanie wyszukiwarek internetowych [opracowywanie], wzornictwo przemysłowe, projektowanie opakowań, opracowywanie projektów technicznych, aktualizacja oprogramowania komputerowego, doradztwo w zakresie oprogramowania komputerowego, instalacje oprogramowania komputerowego, konserwacja oprogramowania komputerowego, powielanie oprogramowania komputerowego, projektowanie oprogramowania komputerowego, wypożyczanie oprogramowania komputerowego, badania techniczne, projektowanie i ulepszanie sprzętu oraz oprogramowania komputerowego.

(111) **237368** (220) 2009 09 10 (210) 360387
 (151) 2011 05 13 (441) 2009 12 21

(732) INSTYTUT ROZWOJU PRZEDSIĘBIORSTW Marcin Nytko, Kraków, PL.

(540)

NYTKO.

Kolor znaku: granatowy, błękitny

(531) 24.17.1, 24.17.2, 27.5.1, 29.1.12

(510), (511) **35** reklama, zarządzanie w działalności handlowej, administrowanie w działalności handlowej, prace biurowe, **41** tłumaczenia, udostępnianie publikacji elektronicznych on-line, nie do pobierania z sieci komputerowych, organizowanie i obsługa konferencji, organizowanie i obsługa kongresów, organizowanie konkursów [edukacja lub rozrywka], edukacja [nauczanie], nauczanie, prowadzenie konferencji, prowadzenie kongresów, organizowanie i prowadzenie pracowni specjalistycznych [szkolenia], organizowanie i prowadzenie seminariów, organizowanie i prowadzenie sympozjów, organizowa-

nie i prowadzenie zjazdów, pisanie tekstów, innych niż reklamowych, publikacje elektroniczne on-line książek i periodyków, publikowanie książek, publikowanie tekstów [innych niż teksty reklamowe], wypożyczanie książek, rozrywka, **42** prace badawczo-rozwojowe [dla osób trzecich], usługi związane z projektowaniem graficznym [sztuka], tworzenie i utrzymywanie stron internetowych dla osób trzecich, wynajmowanie [udostępnianie] zasobów serwerów [sieci komputerowej], wypożyczanie serwerów [hosting], dostarczanie wyszukiwarek internetowych [opracowywanie], wzornictwo przemysłowe, projektowanie opakowań, opracowywanie projektów technicznych, aktualizacja oprogramowania komputerowego, doradztwo w zakresie oprogramowania komputerowego, instalacje oprogramowania komputerowego, konserwacja oprogramowania komputerowego, powielanie oprogramowania komputerowego, projektowanie oprogramowania komputerowego, wypożyczanie oprogramowania komputerowego, badania techniczne, projektowanie i ulepszanie sprzętu oraz oprogramowania komputerowego.

(111) **237369** (220) 2009 09 14 (210) 360495
 (151) 2011 02 04 (441) 2009 12 21
 (732) Doradztwo Finansowe Anna Dajcz, Łódź, PL.
 (540)



Kolor znaku: biały, ciemnobrązowy, jasnobrązowy, szary, pomarańczowy

(531) 26.2.1, 27.5.1, 29.1.15

(510), (511) **35** reklama, działalności pośrednictwa finansowego w prasie, radio, telewizji i na stronach internetowych, badanie rynku, rozpowszechnianie materiałów reklamowych z zakresu usług finansowych, reklama programów i systemów komputerowych z dziedziny bankowości, zarządzanie zbiorami informatycznymi z dziedziny bankowości, **36** agencje bankowe i kredytowe, usługi i operacje bankowe, finansowe i walutowe, usługi powiernicze, kredytowanie, pożyczki pieniężne, umowy pożyczkowe i kredytowe połączone ze sprzedażą ratalną, obsługa kont kredytowych i debetowych, transfer środków finansowych, usługi z zakresu doradztwa finansowego, transakcji finansowych, transfer elektroniczny środków finansowych, świadczenie usług bankowych drogą elektroniczną, **38** przesyłanie informacji tekstowej i obrazowej za pomocą komputera, przesyłanie informacji bankowych przez Internet.

(111) **237370** (220) 2009 09 16 (210) 360597
 (151) 2011 02 22 (441) 2009 12 21
 (732) CHURCH LAND DEVELOPMENT Spółka z ograniczoną odpowiedzialnością, Lubin, PL.

(540) GALERIA KORONA KIELCE

(510), (511) **35** zgrupowanie na rzecz osób trzecich różnych artykułów przemysłowych, spożywczych, rękodzielniczych i artystycznych, pozwalające nabywcy wygodnie je oglądać i kupować w systemie sprzedaży bezpośredniej w ilościach hurtowych lub detalicznych, w systemie sprzedaży bezpośredniej jak również wykorzystując zamówienie korespondencyjne lub używając środków telekomunikacji; agencja importowo-eksportowa, agencja reklamowa, **36** dzierżawa nieruchomości, wynajem pomieszczeń.

(111) **237371** (220) 2010 11 25 (210) 378167
 (151) 2011 07 29 (441) 2011 02 28
 (732) UNION DES ASSOCIATIONS EUROPÉENNES DE FOOTBALL (UEFA), Nyon, CH.
 (540)



Kolor znaku: fioletowy

(531) 2.1.1, 2.1.23, 27.5.1, 29.1.5

(510), (511) **16** spinacze do banknotów; książeczki do kolorowania i rysowania; zeszyty do ćwiczeń; czasopisma; gazety; książki i magazyny, łącznie z dotyczącymi sportowców i wydarzeń sportowych; zakładki do książek; drukowane materiały do nauczania; tabele wyników; programy imprez; albumy związane z imprezami; albumy fotograficzne; książki do autografów, drukowane rozkłady zajęć, broszurki; kolekcjonerskie karty z zawodnikami; nalepki na zderzaki samochodowe, naklejki, albumy, albumy z naklejkami; plakaty; fotografie; obrusy papierowe; serwetki papierowe; torby papierowe; zaproszenia; kartki z życzeniami; papier do opakowania prezentów; podkładki i nakrycie stołu z papieru; torby na śmieci z papieru lub tworzywa sztucznego; papier do opakowania żywności; filtry do kawy papierowe; etykiety nie z materiału tekstylnego; ręczniki papierowe; chusteczki nawilżane; papier toaletowy; pudełka papierowe lub kartonowe na chusteczki do nosa; papierowe chusteczki higieniczne; pieluski dla niemowląt z papieru; papier listowy i pomoce szkolne z wyjątkiem sprzętu; papier maszynowy; papier do kopiowania; koperty; notatniki; bloki listowe; notesy; bloki do pisania; ołówki; pióra kulkowe; zestawy składające się z pióra kulkowego i ołówka; flamastry; cienkopisy i flamastry o grubych końcówkach; markery; tusz, poduszki z tuszem, pieczątki gumowe; maszyny do pisania; litografie, litograficzne dzieła sztuki; obrazy; pudełka z farbami, farby i kredki; kreda; ozdoby do ołówków; matryce drukarskie z farbami; adresowe; terminarze; organizery osobiste; mapy samochodowe; bilety, bilety wstępu, losy loterii; zdrapki; czek; komiksy; kalendarze; kartki pocztowe; reklamowe tablice, banery i sprzęt włączony do niniejszej klasy; kalkomanie; naklejane etykiety; sprzęt biurowy inny niż meble; korektory w płynie; gumki do ścierania; temperówki; podstawki do ołówków; piórnik; stojaki i pojemniki na artykuły biurowe; spinacze do papieru; pinezki kreślarskie; linijki; taśmy klejące do materiałów papierniczych, dozowniki taśmy klejącej; zszywacze biurowe; matryce; segregatory na dokumenty; spinacze do papieru; pojemniki na bloki do pisania; wizytowniki; podpórki do utrzymywania rzędu książek w pozycji pionowej; podpórka na książkę; znaczki pocztowe; karty kredytowe, karty telefoniczne, karty do bankomatów, karty podrózne i do celów rozrywki, karty gwarantujące czek i niemagnetyczne karty debetowe wykonane z papieru i/lub tektury nie zawierające elementów magnetycznych; jednorazowe pieluchomajtki niemowlęce z papieru lub celulozy; papierowa przywieszka bagażowa; okładki do paszportów; czek podrózne; etui na dokumenty, etui na książeczkę czekową, **25** odzież; obuwie; nakrycia głowy; koszule; dzianina; koszulki polo; bezrękawniki; T-shirty; kamizelki; sukienki; spodnie; bielizna; stroje kąpielowe; krótkie spodenki; spodnie; swetry; czapki dziane; czapki; kapelusze; szarfy do ubrania; szale; daszki do czapek; dresy; bluzy sportowe; zakłady; marynarki; okrycia przeciwdeszczowe; płaszcze; mundury; krawaty; opaski na głowę i mankiety; rękawiczki; fartuchy; śliniaki; koszulki gimnastyczne; materiały papierniczne; piżamy; pajacyki i odzież dziecięca do zabawy; skarpety i pończochy; szelki/ /podwiązki; paski; szelki, **35** agencje pośrednictwa pracy; rekrutacja personelu; usługi reklamowe; agencje promujące materiały reklamowe; usługi agencji reklamowych; reklamowanie przy wykorzystaniu Internetu i bezprzewodowych sieci komunikacji elektronicznej; rozpowszechnianie materiałów promocyjnych; wynajem powierzchni reklamowych; wynajem czasu reklamowego w trakcie filmów; reklama telewizyjna i radiowa; reklama w formie filmu animowanego; świadczenie usług agencji promocyjnej; świadczenie usług agencji promocji sportu oraz usługi kształtowania wizerunku (public relations); promocja imprez piłkarskich; usługi analizowania rynku; badanie rynku, usługi badania opinii publicznej; organizacja wystaw w celach handlowych lub promocyjnych; organizowanie działań promocyjnych w związku z wystawami handlowymi; usługi tworzenia baz danych, w szczególności zbieranie i opracowywanie informacji statystycznych; promocja zawodów piłkarskich; usługi w zakresie prowadzenia sklepu lub hurtowni, również z wykorzystaniem sieci Internet lub urządzeń elektronicznych do komunikacji bezprzewodowej, w zakresie sprzedaży towarów wymienionych w wykazie; usługi reklamowe i promocyjne, świadczenie usług informacyjnych związanych z reklamą i promocją, usługi dotyczące informacji handlowych, świadczone z komputerowej bazy danych lub

przez Internet albo bezprzewodowe sieci komunikacji elektronicznej; kompilacja rejestrów do wydawania w Internecie lub w sieciach elektronicznych do komunikacji bezprzewodowej; udostępnianie miejsc na stronach www i w bezprzewodowych sieciach komunikacji elektronicznej na reklamę towarów i usług; usługi aukcyjne świadczone za pomocą Internetu i bezprzewodowych sieci komunikacji elektronicznej w zakresie towarów wymienionych w wykazie; kompilacja katalogów branżowych do publikacji w Internecie oraz bezprzewodowych sieciach komunikacji elektronicznej; usługi w zakresie administrowania działalnością gospodarczą w celu obsługi transakcji sprzedaży dokonywanych za pomocą Internetu oraz bezprzewodowych sieci komunikacji elektronicznej; kompilacja i utrzymywanie rejestrów nazw domen; promocja sprzedaży, a mianowicie dostarczanie klientom programów zachęty; dostarczanie klientom programów bonusowych na stadionach sportowych poprzez wydawanie kart dla wiernych kibiców i kart członkowskich, zawierających dane osobowe właściciela; usługi kontroli dostępu do stadionów sportowych poprzez wydawanie kart dla wiernych kibiców i kart członkowskich, zawierających dane osobowe właściciela; pozyskiwanie informacji do komputerowych baz danych a zwłaszcza obrazów statycznych lub animowanych; usługi handlu świadczone drogą elektroniczną, a mianowicie świadczone on-line usługi udostępniania umów sprzedaży i sprzedaży towarów dla osób trzecich; promocja piłkarskich imprez sportowych; promocja towarów i usług osób trzecich poprzez postanowienia wynikające z umowy, w szczególności umowy sponsorskie i licencyjne, przynoszące im wzrost świadomości marki oraz poprawę wizerunku uzyskane z imprez kulturalnych i sportowych, w szczególności o międzynarodowym zasięgu; rejestrowanie danych i informacji o wynikach piłkarskich, **41** kształcenie; szkolenie; rozrywka; organizowanie loterii i konkursów; usługi w zakresie zakładów i gier; usługi rozrywkowe połączone z imprezami sportowymi; usługi; działalność sportowa i kulturalna; organizowanie imprez i działań sportowych i kulturalnych; organizowanie zawodów sportowych; organizacja i promocja imprez piłkarskich; rezerwacja biletów, usługi dotyczące informacji i zaopatrzenia dla sportu i rozrywki; eksploatacja infrastruktury sportowej; wypożyczanie sprzętu audio i wideo; produkcja, prezentowanie, dystrybucja i/lub wypożyczanie filmów i nagrań dźwiękowych i wideo; produkcja, prezentowanie, dystrybucja i/lub wypożyczanie interaktywnych materiałów dydaktycznych i rozrywkowych, interaktywnych płyt kompaktowych, dysków CD-ROM, programów komputerowych i gier komputerowych; przeprowadzanie transmisji radiowych i telewizyjnych z wydarzeń sportowych; produkcja programów radiowych i telewizyjnych oraz taśm wideo; rezerwacja miejsc na widowiska i imprezy sportowe; mierzenie czasu w trakcie imprez sportowych; organizacja konkursów piękności; interaktywna rozrywka; usługi zakładów i gier przy wykorzystaniu Internetu i bezprzewodowych sieci komunikacji elektronicznej; usługi loteryjne; informacje dotyczące rozrywki (w tym sport) udostępniane on-line z komputerowych baz danych lub przez Internet bądź bezprzewodowe sieci komunikacji elektronicznej; usługi w zakresie gier elektronicznych dostarczanych za pośrednictwem Internetu; publikowanie książek i gazet; publikowanie książek elektronicznych i gazet on-line; nagrania dźwiękowe i wideo; produkcja animowanych filmów kinowych, produkowanie animowanych programów telewizyjnych; wypożyczanie nagranych dźwięku i obrazów dla celów rozrywkowych; informacje dotyczące edukacji udostępniane on-line z komputerowej bazy danych lub przez Internet bądź bezprzewodowe sieci komunikacji elektronicznej; zakładanie grup dyskusyjnych przy wykorzystaniu Internetu lub bezprzewodowych sieci komunikacji elektronicznej; usługi w zakresie tłumaczeń; usługi fotograficzne; udostępnianie infrastruktury rozrywkowej.

(111) **237372** (220) 2009 09 21 (210) 360729
 (151) 2011 05 10 (441) 2010 01 04
 (732) PRAGMA SPÓŁKA Z OGRANICZONĄ ODPOWIEDZIALNOŚCIĄ,
 Wrocław, PL.
 (540)



Kolor znaku: czerwony, biały
 (531) 1.15.11, 26.1.2, 27.5.1, 29.1.12

(510), (511) **09** telefony przenośne, urządzenia telefoniczne, **38** łączność za pomocą telefonii komórkowej, usługi telefoniczne, łączność telefoniczna.

(111) **237373** (220) 2009 09 21 (210) 360781
 (151) 2011 02 22 (441) 2010 01 04

(732) POLKOMTEL Spółka Akcyjna, Warszawa, PL.

(540) mix dla firm w plusie

(510), (511) **09** aparaty, przewody i słuchawki telefoniczne; automaty sprzedające i mechanizmy do urządzeń uruchamianych przez wrzucenie monety lub żetonu; kasy rejestrujące; komputery i sprzęt przetwarzający dane; magnetyczne nośniki danych; maszyny liczące, płyty (dyski) z nagraniami; urządzenia do gaszenia ognia; urządzenia do nagrywania, transmisji, reprodukcji danych, dźwięku lub obrazu; urządzenia i przyrządy naukowe, żeglarskie, pomiarowe, sygnalizacyjne, kontrolne, do ratowania życia, do celów dydaktycznych, **35** usługi polegające na: rejestrowaniu, sporządzaniu odpisów, składzie, kompilacji, transmisji, transkrypcji, systematyzacji pisemnych informacji (komunikatów) oraz rejestrowaniu a także wykorzystaniu lub kompilacji danych matematycznych lub statystycznych oraz zarządzaniu zbiorami informatycznymi; usługi w zakresie: reklamy, działalności informacyjnej, badania rynku, telefonicznego udzielania informacji, organizacji wystaw lub targów handlowych, pośrednictwa w zawieraniu umów kupna-sprzedaży poprzez telefon i Internet, obsługa klientów przy wykorzystaniu sieci Internet, usługi telekomunikacyjne on-line polegające na umożliwieniu: zlecenia usług, świadczenia usług, zawierania umów, umów pośrednictwa, umów ubezpieczeniowych, umów kupna-sprzedaży, umów kredytowych, umów bankowych oraz otwierania rachunków bankowych, dokonywania operacji bankowych, dostępu do konta bankowego, wykonywania umów; zgrupowanie na rzecz osób trzecich różnych towarów i usług pozwalające nabywcy wygodnie oglądać lub zapoznać się z opisem usług oraz kupować te towary i usługi, w szczególności: z katalogu różnych artykułów lub usług, za pośrednictwem usługi elektronicznej, na stronie internetowej oraz usługi pośrednictwa w powyższym zakresie, **36** usługi w zakresie: pośrednictwa w zawieraniu umów ubezpieczeniowych poprzez telefon i Internet, sprawdzania stanu konta poprzez telefon i Internet, **38** usługi telekomunikacyjne; usługi w zakresie: rozpowszechniania systemów przekazywania dźwięku i obrazu w łączności radiofonicznej, telegraficznej, telefonicznej, telefonii komórkowej, telefaksowej, w systemie cyfrowym; usługi w zakresie łączności: radiofonicznej, telegraficznej, telefonicznej, telefonii komórkowej i poprzez Internet, telefaksowej, ustalania taryf i opłat, obsługi satelitów i przekazów satelitarnych, organizowania systemów transmisyjnych, przesyłania dźwięku, obrazu i sms-ów; usługi w zakresie: poczty elektronicznej, zleceń przywoławczych z zastosowaniem radia, telefonu lub innych środków komunikacji elektronicznej; usługi w zakresie prowadzenia: stacji radiowych, telewizyjnych oraz transmitowania dźwięku i obrazu; usługi w zakresie zbierania i przekazywania aktualności informacyjnych z wykorzystaniem: multimediiów, urządzeń telekomunikacyjnych; usługi w zakresie wypożyczania telefonów, modemów i innych urządzeń telekomunikacyjnych; obsługa klientów przy wykorzystaniu sieci Internet; elektroniczny serwis informacji typu on-line polegający na tworzeniu, prowadzeniu baz danych i udostępnianiu informacji z możliwością elektronicznego przyjmowania i przekazywania wiadomości, **41** usługi w zakresie nauczania poprzez telefon, Internet, radio i telewizję.

(111) **237374** (220) 2009 10 06 (210) 361344
 (151) 2011 03 30 (441) 2010 01 18
 (732) KOSPAN Marek Kapała Spółka Jawna, Ciasna, PL.
 (540)



Kolor znaku: czarny, zielony, biały
 (531) 3.7.13, 3.7.21, 26.11.1, 27.5.1, 29.1.13
 (510), (511) **06** drzwi metalowe, okna metalowe, okna skrzynkowe metalowe, okucia drzwiowe metalowe, okucia metalowe do okien, odrzwia metalowe, **19** drzwi niemetalowe, ościeżnice niemetalowe

drzwiowe, płyty drzwiowe niemetalowe, skrzydła drzwiowe okienne, ramy niemetalowe, okienne ramy niemetalowe, okna niemetalowe, okna witrażowe, okucia ozdobne do drzwi i okien niemetalowe, boazeria, boazeria drewniana, boazeria panelowa, boazeria niemetalowa, drzwi niemetalowe, gonty, łąty niemetalowe, listwy do gzymsów niemetalowe, klepki niemetalowe, listewki boazeryjne, listwy wykończeniowe niemetalowe, listwy podłogowe i przypodłogowe, listwy podłogowe panelowe, listwy profilowe niemetalowe, materiały konstrukcyjne niemetalowe, parkiet, podpory niemetalowe, ramy do okien i drzwi niemetalowe, tworzywa warstwowe niemetalowe dla budownictwa (laminaty), okładziny niemetalowe ścian, sufitów i podłóg, parapety niemetalowe, elementy schodów niemetalowe, schody i stopnie niemetalowe, okładziny niemetalowe do schodów, poręcze schodów niemetalowe, 20 elementy mebli, drzwi do mebli, fronty drzwiowe do mebli, szuflady do mebli, elementy wykończeniowe do mebli, lustra, krzesła, ramy do obrazów, wyroby stolarstwa meblowego, 35 zgrupowanie na rzecz osób trzecich różnych towarów obejmujących drzwi niemetalowe, skrzydła drzwiowe niemetalowe, boazerię, boazerię drewnianą, boazerię panelową, boazerię niemetalową, drzwi niemetalowe, gonty, łąty niemetalowe, listwy do gzymsów niemetalowe, klepki niemetalowe, listewki boazeryjne, listwy wykończeniowe niemetalowe, listwy podłogowe i przypodłogowe, listwy podłogowe panelowe, listwy profilowe niemetalowe, materiały konstrukcyjne niemetalowe, parkiet, podpory niemetalowe, ramy do okien i drzwi niemetalowe, tworzywa warstwowe niemetalowe dla budownictwa (laminaty), okładziny niemetalowe ścian, sufitów i podłóg, parapety niemetalowe, elementy schodów niemetalowe, schody i stopnie niemetalowe, okładziny niemetalowe do schodów, poręcze schodów niemetalowe, elementy mebli, drzwi do mebli, fronty drzwiowe do mebli, szuflady do mebli, elementy wykończeniowe do mebli, lustra, krzesła, ramy do obrazów, wyroby stolarstwa meblowego, pozwalające nabywcy wygodnie je oglądać i kupować w sklepach, hurtowniach oraz na stronie internetowej, prowadzenie sprzedaży hurtowej i detalicznej powyższych towarów także w ramach sklepu internetowego, rozpowszechnianie materiałów reklamowych, usługi w zakresie pośrednictwa handlowego, fachowe doradztwo handlowe, organizowanie różnorodnej reklamy i promocji na rzecz osób trzecich, organizowanie i współudział w targach i wystawach handlowych i reklamowych na rzecz osób trzecich, usługi internetowe związane z pośrednictwem handlowym w zakresie dostępu do informacji o oferowanych towarach i świadczonych usługach poprzez skomputeryzowane przyjmowanie zamówień i zleceń w celu umożliwienia zainteresowanym osobom brania udziału w różnorodnych transakcjach handlowych, 42 projektowanie dekoracji wnętrz, opracowywanie projektów technicznych elementów do wykańczania wnętrz, opracowywanie projektów technicznych elementów boazeryjnych, drzwi, okien, skrzydeł drzwiowych, listew przypodłogowych i innych listew wykończeniowych oraz elementów mebli.

(111) **237375** (220) 2009 10 07 (210) 361391
 (151) 2011 02 02 (441) 2010 01 18
 (732) ANIELA JĘDRYS, JACEK JĘDRYS, MAREK SZCZYTOWSKI, ADAM SZULIM, WALDEMAR ŚWIĄTEK COPY PARTNER SPÓŁKA JAWNA, Warszawa, PL.
 (540)

copy partner

(531) 27.5.1, 27.5.2
 (510), (511) 09 urządzenia biurowe (kopiarki), 37 naprawa sprzętu biurowego.

(111) **237376** (220) 2009 10 08 (210) 361442
 (151) 2011 05 13 (441) 2010 01 18
 (732) Świtalski & Synowie Spółka Akcyjna, Poznań, PL.
 (540)



Kolor znaku: biały, czerwony, granatowy
 (531) 10.3.11, 26.1.1, 26.4.1, 27.5.1, 29.1.13

(510), (511) 16 gazety, czasopisma, magazyny ilustrowane, drukowane materiały informacyjne, reklamowe i biurowe, broszury, prospekty, zaproszenia, dyplomy, mapy, koperty, torby na zakupy z papieru i/lub tworzyw sztucznych, kubki papierowe, 35 usługi w zakresie prowadzenia sprzedaży różnorodnych towarów, zwłaszcza artykułów spożywczych, chemicznych, budowlanych, artykułów gospodarstwa domowego, odzieży i obuwia w sklepach, hurtowniach i za pośrednictwem sieci internetowej, usługa zarządzanie działalnością gospodarczą, doradztwo w zakresie prowadzenia działalności gospodarczej i zarządzania, w tym zarządzania przedsiębiorstwami handlowymi, usługi w zakresie tworzenia sieci handlowych i gastronomicznych, usługi związane z reprezentowaniem interesów osób trzecich, organizowanie targów i wystaw w celach handlowych, usługi reklamowe, pokazy towarów, wynajmowanie miejsc na umieszczanie ogłoszeń i reklam, usługi agencji importowych, usługa publikowanie tekstów reklamowych oraz dystrybucja materiałów reklamowych, usługa tworzenie i udostępnianie komputerowych baz danych, usługi w zakresie informacji handlowej, usługa prowadzenie reklamy prasowej, radiowej, telewizyjnej i przy użyciu środków elektronicznych, usługi w zakresie dekoracji wystaw sklepowych, organizowanie imprez kulturalnych i rozrywkowych w centrach handlowych, usługi reklamy oraz promocji sprzedaży na rzecz osób trzecich w sieciach komputerowych, dotyczące różnorodnych towarów, zwłaszcza artykułów spożywczych, chemicznych, budowlanych, artykułów gospodarstwa domowego, odzieży i obuwia, wynajmowanie dystrybutorów automatycznych, 36 usługi związane z dzierżawą, zarządzaniem i administrowaniem nieruchomościami oraz ich obrotem, usługa wynajmowanie obiektów handlowych, biurowych i usługowych, usługa wynajmowanie powierzchni użytkowych w centrach handlowo-rozrywkowych, administrowanie tymi centrami oraz pobieranie czynszu, usługa wycena powierzchni użytkowej w centrach handlowo-usługowo-rozrywkowych, doradztwo inwestycyjne, usługi związane z ubezpieczeniami oraz wyceną nieruchomości, usługi związane z kredytem zakup nieruchomości, usługi związane z wymianą walut, 37 usługi w zakresie wnoszenia różnorodnych obiektów budowlanych, wykonywanie specjalistycznych robót budowlanych, wykonywanie robót wykończeniowych oraz instalacji budowlanych, usługa sprzątnięcie obiektów, 41 usługi w zakresie sportu, rekreacji i rozrywki, organizowanie oraz prowadzenie imprez sportowych, rekreacyjnych i rozrywkowych, usługa prowadzenie klubów fitness oraz siłowni, organizowanie konkursów, gier losowych i loterii, usługi salonów gier, organizowanie pokazów, wystaw oraz innych imprez edukacyjnych i kulturalnych, organizowanie przyjęć, zabaw, festynów i pokazów mody, usługa publikowanie książek i periodyków elektroniczną metodą on-line, usługa wydawanie książek i tekstów innych niż reklamowe, usługi w zakresie tłumaczeń, usługa produkcja i reprodukcja filmów oraz nagrań audiowizualnych, a także ich rozpowszechnianie, usługi w zakresie wykonywania fotografii techniką analogową i cyfrową, usługa montaż programów radiowych i telewizyjnych, usługi w zakresie prowadzenia sal kinowych, usługi związane z zarządzaniem, administrowaniem i wynajmem obiektów sportowych, rekreacyjnych i rozrywkowych.

(111) **237377** (220) 2009 10 08 (210) 361443
 (151) 2011 05 13 (441) 2010 01 18
 (732) Świtalski & Synowie Spółka Akcyjna, Poznań, PL.
 (540)



Kolor znaku: biały, czerwony, granatowy
 (531) 10.3.11, 26.1.1, 26.4.1, 27.5.1, 29.1.13
 (510), (511) 16 gazety, czasopisma, magazyny ilustrowane, drukowane materiały informacyjne, reklamowe i biurowe, broszury, prospek-

ty, zaproszenia, dyplomy, mapy, koperty, torby na zakupy z papieru i / lub tworzyw sztucznych, kubki papierowe, **35** usługi w zakresie prowadzenia sprzedaży różnorodnych towarów, zwłaszcza artykułów spożywczych, chemicznych, budowlanych, artykułów gospodarstwa domowego, odzieży i obuwia w sklepach, hurtowniach i za pośrednictwem sieci internetowej, usługowe zarządzanie oraz administrowanie sklepami, hurtowniami, centrami handlowo-rozrywkowymi i punktami usługowymi, usługowe prowadzenie marketingu, organizowanie promocji sprzedaży różnorodnych towarów, zwłaszcza artykułów spożywczych, chemicznych, budowlanych, artykułów gospodarstwa domowego, odzieży i obuwia, usługowe zarządzanie działalnością gospodarczą, doradztwo w zakresie prowadzenia działalności gospodarczej i zarządzania, w tym zarządzania przedsiębiorstwami handlowymi, usługi w zakresie tworzenia sieci handlowych i gastronomicznych, usługi związane z reprezentowaniem interesów osób trzecich, organizowanie targów i wystaw w celach handlowych, usługi reklamowe, pokazy towarów, wynajmowanie miejsc na umieszczanie ogłoszeń i reklam, usługi agencji importowych, usługowe publikowanie tekstów reklamowych oraz dystrybucja materiałów reklamowych, usługowe tworzenie i udostępnianie komputerowych baz danych, usługi w zakresie informacji handlowej, usługowe prowadzenie reklamy prasowej, radiowej, telewizyjnej i przy użyciu środków elektronicznych, usługi w zakresie dekoracji wystaw sklepowych, organizowanie imprez kulturalnych i rozrywkowych w centrach handlowych, usługi reklamy oraz promocji sprzedaży na rzecz osób trzecich w sieciach komputerowych, dotyczące różnorodnych towarów, zwłaszcza artykułów spożywczych, chemicznych, budowlanych, artykułów gospodarstwa domowego, odzieży i obuwia, wynajmowanie dystrybutorów automatycznych, **36** usługi związane z dzierżawą, zarządzaniem i administrowaniem nieruchomościami oraz ich obrotem, usługowe wynajmowanie obiektów handlowych, biurowych i usługowych, usługowe wynajmowanie powierzchni użytkowych w centrach handlowo-rozrywkowych, administrowanie tymi centrami oraz pobieranie czynszu, usługowa wycena powierzchni użytkowej w centrach handlowo-usługowo-rozrywkowych, doradztwo inwestycyjne, usługi związane z ubezpieczeniami oraz wyceną nieruchomości, usługi związane z kredytowaniem zakupu nieruchomości, usługi związane z wymianą walut, **37** usługi w zakresie wznoszenia różnorodnych obiektów budowlanych, wykonywania specjalistycznych robót budowlanych, wykonywania robót wykończeniowych oraz instalacji budowlanych, usługowe sprzątanie obiektów, **41** usługi w zakresie sportu, rekreacji i rozrywki, organizowanie oraz prowadzenie imprez sportowych, rekreacyjnych i rozrywkowych, usługowe prowadzenie klubów fitness oraz siłowni, organizowanie konkursów, gier losowych i loterii, usługi salonów gier, organizowanie pokazów, wystaw oraz innych imprez edukacyjnych i kulturalnych, organizowanie przyjęć, zabaw, festynów i pokazów mody, usługowe publikowanie książek i periodyków elektroniczną metodą on-line, usługowe wydawanie książek i tekstów innych niż reklamowe, usługi w zakresie tłumaczeń, usługowa produkcja i reprodukcja filmów oraz nagrań audiowizualnych, a także ich rozpowszechnianie, usługi w zakresie wykonywania fotografii techniką analogową i cyfrową, usługowy montaż programów radiowych i telewizyjnych, usługi w zakresie prowadzenia sal kinowych, usługi związane z zarządzaniem, administrowaniem i wynajmem obiektów sportowych, rekreacyjnych i rozrywkowych.

(111) **237378** (220) 2009 10 12 (210) 361526
 (151) 2011 05 17 (441) 2010 01 18
 (732) BJ GROUP Spółka z ograniczoną odpowiedzialnością,
 Suchy Las, PL.

(540) SAFE FAMILY

(510), (511) **03** antyperspiranty jako środki przeciwpotowe, preparaty antystatyczne do celów domowych, chusteczki nasączone płynami kosmetycznymi, preparaty do demakijażu, preparaty do depilacji, detergenty inne niż używane w procesach produkcyjnych oraz inne niż do celów medycznych, dezodoranty do użytku osobistego jako wyroby perfumeryjne, mydła dezodoryzujące, mydła dezynfekujące, sole do kąpiei do celów innych niż lecznicze, woda kolońska, chemiczne produkty do ożywiania kolorów do użytku domowego jako pranie, maseczki kosmetyczne, mleczko kosmetyczne, preparaty kosmetyki do odchudzania, wazelina kosmetyczna, zestawy kosmetyków, kosmetyki dla zwierząt, kosmetyki upiększające, kremy kosmetyczne, krochmal do celów pralniczych, preparaty do makijażu, puder do makijażu, mieszaniny zapachowe, mleczko migdałowe do celów kosmetycznych, preparaty do mycia, mydła, mydła do ożywiania koloru tka-

nin, mydła lecznicze, mydła migdałowe, mydła przeciwpotowe, mydła przeciwpotowe do stóp, środki do namaczania bielizny, odświeżacz do ust w aerozolu, oleje czyszczące, olejek lawendowy, olejek migdałowy, olejek różany, olejki do celów kosmetycznych, olejki do celów perfumeryjnych, olejki toaletowe, ołówki jako kredki kosmetyczne, ołówki do brwi, preparaty kosmetyczne do opalania się, pasty do butów, pasty do podłogi i mebli, lakiery do paznokci, preparaty do pielęgnacji paznokci, sztuczne paznokcie, produkty perfumeryjne, perfumy, preparaty do pielęgnacji jamy ustnej nie do celów leczniczych, płyny antypoślizgowe do podłóg, płyny do pielęgnacji włosów, chusteczki nasączone płynami kosmetycznymi, płyny po goleniu, wosk do podłogi, pomadki do ust, wybielacze stosowane w pralnictwie, wosk pralniczy, preparaty do prania, preparaty do prania chemicznego, preparaty do przetykania rur odpływowych, pumeks, saszetki zapachowe do bielizny, soda krystaliczna do czyszczenia, soda wybielająca, sole wybielające, płyny do spryskiwaczy szyb, szampony, szampony dla zwierząt domowych, szminki, preparaty do szorowania podłóg, ściereczki nasączone detergentami, do czyszczenia, środki do czyszczenia zębów, środki do szorowania, talk kosmetyczny, środki do zmiękczenia tkaniny, woda toaletowa, olejki toaletowe, produkty toaletowe, toniki kosmetyczne, tusze do rzęs, waciki jako przybory toaletowe, patyczki z waty do celów kosmetycznych, wata do celów kosmetycznych, farby do włosów, lakiery do włosów, preparaty do kręcenia włosów, woda lawendowa, woda utleniona do celów kosmetycznych, woda zapachowa, wosk do depilacji, wosk do parkietów, wosk do skór, wosk polerski, wybielacze (odbarwiacze) do celów kosmetycznych, kremy do wybielania skóry, środki do wyblyszczania stosowane w pralnictwie, środki do wygładzania stosowane w pralnictwie, wywabiacze plam, zmywacze do paznokci, żele do wybielania zębów, **05** preparaty chemiczne do celów farmaceutycznych, preparaty chemiczne do celów medycznych, preparaty chemiczne do celów weterynaryjnych, preparaty chemiczno-farmaceutyczne, chusteczki nasączone płynami farmaceutycznymi, detergenty do celów medycznych, dezodoranty inne niż do użytku osobistego, środki dezynfekcyjne do celów higienicznych, środki dezynfekcyjne do toalet chemicznych, preparaty farmaceutyczne, preparaty farmaceutyczne przeciw łupieżowi, poduszeczki do karmienia piersią, preparaty terapeutyczne do kąpiei, kąpiele lecznicze, sole do kąpiei mineralnych, kąpiele tlenowe, wkładki ochronne do majtek jako artykuły higieniczne, majtki higieniczne, środki oczyszczające, środki na odciski, pierścienie na odciski stóp, podpaski, lotony dla psów, środki do mycia psów, środki odstraszające insekty dla psów, tampony menstruacyjne, woda termalna, odświeżacz do ubrań i tkanin, **25** bezrękawniki, bielizna damska, bielizna osobista, bielizna wchłaniająca pot, biustonosz, bluzki, bluzy, kombinezony, czapki jako nakrycia głowy, dzianina jako odzież, dżerseje jako ubrania, fartuchy jako odzież, garnitury, getry, gorsety jako bielizna, halki, półhalki, kalosze, kamasze, kamizelki, kostiumy kąpielowe, koszule, koszulka gimnastyczna, krawaty, kurtki jako odzież, legginsy, majtki, majtki dziecięce, nakrycia głowy jako odzież, odzież dla automobilistów, odzież dla kolarzy, odzież gimnastyczna, odzież gotowa, odzież papierowa, odzież wodoodporna, okrycia wierzchnie jako odzież, okucia metalowe do butów, buty piłkarskie, piżamy, płaszcze, pałta, płaszcze kąpielowe, podeszwy butów, podkoszulki, półbuty, prochowce, pulowery, rajstopy, rękawiczki jako odzież, sandały, sandały kąpielowe, skarpetki, slipy, spodnie, spodnice, stroje plażowe, sukienki, swetry, szale, szaliki, szelki, szlafroki, śliniaki niepapierowe, T-shirty, wyprawka dziecięca jako ubrania.

(111) **237379** (220) 2009 10 12 (210) 361573
 (151) 2011 03 03 (441) 2010 01 18
 (732) Perła-Browary Lubelskie Spółka Akcyjna, Lublin, PL.
 (540)



Kolor znaku: czerwony, biały, złoty, zielony, ciemnozielony, jasnozielony, szary, srebrny, czarny

(531) 3.4.11, 24.1.9, 25.1.15, 29.1.15

(510), (511) **32** piwo, wyciąg chmielowy do wytwarzania piwa.

(111) **237380** (220) 2009 10 13 (210) 361615
 (151) 2011 06 13 (441) 2010 01 18
 (732) EG Invest Spółka Cywilna E. Gawkowska, M. Szczęsna,
 Warszawa, PL.
 (540)



Kolor znaku: brązowy, kremowy

(531) 2.3.1, 27.5.1, 29.1.12

(510), (511) **44** usługi fryzjerskie, usługi manicure, salony piękności, usługi wizażu, usługi związane z obiektami służącymi poprawie kondycji fizycznej: masaż, aromaterapia, usługi w zakresie korzystania z sauny.

(111) **237381** (220) 2009 10 19 (210) 361828
 (151) 2011 03 03 (441) 2010 02 01
 (732) LABORATORIUM KOSMETYCZNE DR IRENA ERIS SPÓŁKA
 AKCYJNA, Piaseczno, PL.
 (540) ALBUCIN-INTENSIVE

(510), (511) **03** kosmetyki; kremy do twarzy i do ciała, emulsje do twarzy i do ciała, płyny do twarzy i do ciała, żele do twarzy i do ciała, pianki do twarzy i do ciała, oliwki i balsamy do skóry, środki do mycia i pielęgnacji stóp; mydła; środki do mycia i kąpeli; środki do mycia i pielęgnacji włosów, szampony, balsamy do włosów, odżywki do włosów, kremy do włosów, emulsje do włosów, płyny do włosów, żele do włosów, pianki do włosów; środki perfumeryjne; perfumy; wody toaletowe i kolońskie; olejki eteryczne, dezodoranty i antyperspiranty, środki do makijażu i demakijażu, fluidy, środki do pielęgnacji i malowania ust; środki do pielęgnacji i malowania paznokci; środki do higieny intymnej; środki do opalania i chroniące przed promieniowaniem ultrafioletowym; środki do samoopalania; środki do depilacji; pudry do makijażu, pudry do kąpeli, pudry higieniczne; środki do pielęgnacji zębów i jamy ustnej; artykuły toaletowe zawarte w tej klasie, pianki do golenia, żele do golenia, balsamy po goleniu, **05** produkty i preparaty lecznicze do pielęgnacji skóry; kremy do twarzy i do ciała do celów leczniczych, emulsje do twarzy i do ciała do celów leczniczych, płyny do twarzy i do ciała do celów leczniczych, żele do twarzy i do ciała do celów leczniczych, pianki do twarzy i do ciała do celów leczniczych, oliwki i balsamy lecznicze; produkty lecznicze do stóp, sole do kąpeli do celów leczniczych; preparaty do kąpeli leczniczych, preparaty medyczne w postaci leczniczych kremów, emulsji, płynów, żeli, oliwek i balsamów dla skóry alergicznej i wrażliwej, skóry suchej, skóry trądzikowej, skóry z problemami naczynkowymi, skóry z trądzikiem różowatym, skóry z przebarwieniami, skóry po zabiegach onkologicznych, skóry napromieniowanej po radioterapii, skóry z problemami łuszczycowymi, skóry dla kobiet w/lub po ciąży, preparaty lecznicze dla skóry dzieci, preparaty dla skóry atopowej, produkty lecznicze do skóry głowy, produkty lecznicze do włosów, preparaty witaminowe, substancje dietetyczne do celów leczniczych, suplementy diety do celów leczniczych, suplementy diety wspomagające odchudzanie do celów leczniczych; herbaty ziołowe do celów leczniczych, **29** środki, odżywki i koncentraty na bazie białka spożywczego oraz na bazie lipidów wzbogacone witaminami, solami mineralnymi i aminokwasami nie do celów leczniczych, suplementy żywności będące środkami spożywczymi na bazie białka spożywczego przeznaczone do polepszania stanu skóry, włosów i paznokci oraz do ich pielęgnacji, suplementy żywności będące środkami spożywczymi na bazie lipidów przeznaczone do polepszania stanu skóry, włosów i paznokci oraz do ich pielęgnacji, suplementy diety wspomagające odchudzanie zawarte w klasie 29, **30** środki, koncentraty i odżywki węglowodanowe i wysokoenergetyczne

wzbogacone witaminami, solami mineralnymi i aminokwasami nie do celów leczniczych, suplementy żywności będące środkami spożywczymi na bazie węglowodanów, przeznaczone do polepszania stanu skóry, włosów i paznokci oraz do ich pielęgnacji, suplementy diety wspomagające odchudzanie zawarte w klasie 30, herbaty.

(111) **237382** (220) 2009 10 20 (210) 361884
 (151) 2011 03 03 (441) 2010 02 01
 (732) EM PE STUDIO DESIGN Spółka z ograniczoną
 odpowiedzialnością, Warszawa, PL.

(540) MSKPU MIĘDZYNARODOWA SZKOŁA KOSTIUMOGRAFII I PROJEKTOWANIA UBIORU INTERNATIONAL SCHOOL OF COSTUME AND FASHION DESIGN

(510), (511) **41** usługi w zakresie nauczania, kształcenia i rozrywki; działalność sportowa i kulturalna; szkoły policealne, szkoły wyższe, kursy doszkalające; organizowanie konkursów edukacyjnych, kulturalnych i rozrywkowych, organizacja gier rozrywkowych, kulturalnych i edukacyjnych; organizacja i prowadzenie konferencji, kongresów, seminariów, sympozjów, zjazdów, szkoleń, konkursów i wystaw; organizowanie wystaw w celach edukacyjno-szkoleniowych oraz kulturalnych, usługi w zakresie tłumaczeń; prowadzenie bibliotek, muzeów, kin, teatrów; usługi wydawnicze, publikowanie tekstów innych niż teksty reklamowe, artykułów, książek, periodyków, czasopism, gazet, prezentacji multimedialnych tekstów innych niż reklamowe, publikacje elektroniczne on-line tekstów innych niż reklamowe, działalność wydawnicza, wydawanie nagrań dźwiękowych, wizualnych, nagrań wideo, elektronicznych nośników informacji; produkcja filmów, nagrań audio i/lub video oraz programów radiowych i telewizyjnych, fotoreportaży; studia filmowe, studia nagrań; informacja o wyżej wymienionych usługach, **42** usługi projektantów mody, usługi w zakresie projektowania: mody, odzieży, obuwia i dodatków do odzieży; projektowanie opakowań; wzornictwo przemysłowe, stylizacja-wzornictwo przemysłowe; usługi związane z projektowaniem graficznym; projektowanie dekoracji wnętrz.

(111) **237383** (220) 2009 10 21 (210) 361915
 (151) 2011 03 03 (441) 2010 02 01
 (732) „GLOBALGRASS” Spółka z ograniczoną odpowiedzialnością,
 Piotrków Trybunalski, PL.
 (540)



Kolor znaku: biały, ciemnobrązowy, zielony

(531) 26.4.2, 27.5.1, 29.1.13

(510), (511) **31** ziarna jako nasiona, nasiona rolnicze i ich mieszanki, nasiona traw, bulwy, cebulki kwiatowe, sadzonki, krzewy, krzewy róż, winorośle, darń, darń naturalna, torf na ściółkę, kora surowa.

(111) **237384** (220) 2009 10 27 (210) 362172
 (151) 2010 12 07 (441) 2010 02 01
 (732) PIANPOL TEX Spółka z ograniczoną odpowiedzialnością,
 Łomża, PL.
 (540)



Kolor znaku: szary, pomarańczowy

(531) 26.3.4, 26.4.2, 27.5.1, 29.1.12

(510), (511) **20** meble, meble tapicerowane, fotele, kanapy, krzesła tapicerowane, **24** tkaniny meblowe, obiciowe i tapicerskie.

(111) **237385** (220) 2009 10 29 (210) 362261

(151) 2011 02 25 (441) 2010 02 01

(732) ZET Premium Spółka z ograniczoną odpowiedzialnością, Warszawa, PL.

(540) FAJNE PRZEZ POUFNE

(510), (511) **09** dyskiety, kasyety video, płyty CD-ROM, płyty DVD i inne nośniki elektroniczne jako takie oraz z nagraniem dźwiękiem, obrazem, grafiką, tekstami, **16** papier i artykuły papiernicze zawarte w klasie 16, publikacje drukowane, afisze, prospekty, katalogi, broszury, naklejki, periodyki, czasopisma, materiały szkoleniowe i instruktażowe z wyjątkiem aparatów, kalendarze, papeteria, galanteria papiernicza, materiały piśmienne, artykuły biurowe, **35** usługi reklamowe i promocyjne, w tym promowanie i reklamowanie za pośrednictwem Internetu, w prasie, radiu i telewizji; badanie rynku i opinii publicznej; dystrybucja i rozpowszechnianie programów i materiałów reklamowych; informacja handlowa i biznesowa; doradztwo, zarządzanie i pomoc w działalności gospodarczej; organizacja wystaw handlowych lub reklamowych; zdobywanie i przetwarzanie informacji, zarządzanie zbiorami informatycznymi, **38** usługi agencji informacyjnej w zakresie udostępniania aktualności i wiadomości, usługi łączności telefonicznej poprzez terminale komputerowe, emisja programów radiowych i telewizyjnych, transmisje i retransmisje programów radiowych i telewizyjnych, organizowanie i rozpowszechnianie programów edukacyjnych i rozrywkowych; usługi portalu internetowego obejmujące przesyłanie za pośrednictwem Internetu informacji tekstowych, obrazowych i dźwiękowych; rozpowszechnianie programów radiowych i telewizyjnych, prowadzenie i organizowanie transmisji, retransmisja programów, opracowywanie i przekazywanie wiadomości, **41** produkcja i montaż programów radiowych i telewizyjnych, organizowanie konkursów edukacyjnych i rozrywkowych, rozrywka prasowa, radiowa i telewizyjna, organizacja czasu wolnego: produkcja i organizowanie widowisk, pokazów, spektakli, koncertów i imprez rozrywkowych oraz kulturalnych, organizowanie imprez sportowych, usługi impresariów w zakresie organizowania spektakli, udostępnianie nagranych nośników obrazu i dźwięku, wypożyczanie nagrań, usługi w zakresie opracowywania reportaży, usługi w zakresie opracowywania tłumaczeń, **42** usługi w zakresie doradztwa oraz opracowywania ekspertyz i raportów naukowo-badawczych w dziedzinie mediów, **45** zarządzanie prawami autorskimi do utworów literackich, publicystycznych, naukowych, muzycznych, słowno-muzycznych, audialnych w zakresie reprodukcji, wprowadzania do obrotu, zwielokrotniania i rozpowszechniania.

(111) **237386** (220) 2009 10 30 (210) 362277

(151) 2011 03 02 (441) 2010 02 01

(732) MULTIPOLISA24 Spółka Akcyjna, Wrocław, PL.

(540)

MULTIPOLISA24
DORADZAMY W UBEZPIECZENIACH



Kolor znaku: czarny, czerwony

(531) 18.3.21, 27.5.1, 29.1.12

(510), (511) **35** reklama za pośrednictwem sieci komputerowej, systematyzacja danych w komputerowych bazach danych, wynajmowanie przestrzeni komputerowej, rozpowszechnianie materiałów reklamowych [próbek, druków, prospektów, broszur], badania marketingowe, badania rynkowe, doradztwo w zakresie zarządzania działalnością gospodarczą, pomoc w zakresie zarządzania działalnością gospodarczą, analizy rynku, wyszukiwanie w komputerowych bazach danych, pozyskiwanie danych w komputerowych bazach danych, **36** informacja w sprawach ubezpieczeń, wycena finansowa [ubezpieczenia, banki, nieruchomości], pośrednictwo ubezpieczeniowe, usługi ubezpieczeniowe, usługi finansowe, informacje finansowe, ubezpieczenia, ubezpieczenia morskie, ubezpieczenia na życie, ubezpieczenia zdrowotne, doradztwo w sprawach ubezpieczeniowych, **38** przesyłanie informacji, przesyłanie informacji tekstowej i obrazowej za pomocą komputera, udostępnianie internetowego forum dyskusyjnego, poczta elektroniczna, **42** tworzenie

i utrzymywanie stron internetowych dla osób trzecich, dostarczanie wyszukiwarek internetowych [opracowywanie], wypożyczanie serwerów [hosting], projektowanie systemów internetowych.

(111) **237387** (220) 2009 11 02 (210) 362400

(151) 2011 03 02 (441) 2010 02 15

(732) Pharm Image Łukasz Burda, Warszawa, PL.

(540) APTICOM

(510), (511) **16** materiały piśmienne, druki, materiały drukowane, **35** agencje reklamowe, reklama-rozpowszechnianie materiałów (ulotki, prospekty, druki), promocje produktów dla osób trzecich, **44** usługi medyczne.

(111) **237388** (220) 2009 11 09 (210) 362695

(151) 2011 03 02 (441) 2010 02 15

(732) KAMIS SPÓŁKA AKCYJNA, Stefanowo, PL.

(540)

KURCZAK
Palce lizać!



Kolor znaku: brązowy, żółty, pomarańczowy

(531) 24.17.1, 27.5.1, 29.1.13

(510), (511) **29** mięso, ryby, wędliny, drób; przetwory mięsne i produkty wędliniarskie; ekstrakty mięsne; produkty: gotowe do spożycia, częściowo przetworzone i sałatkowe, garmazeryjne-wszystkie z zawartością drobiu; żywność dietetyczna z zawartością drobiu; produkty na bazie mięsa, przetworów mięsnych, wędlin i/lub drobiu, także z dodatkiem pieczywa i/lub sera, i/lub ciasta, i/lub ryżu, i/lub warzyw, i/lub ziemniaków; konserwowane, suszone i gotowane owoce i warzywa; galaretki; oleje i tłuszcze jadalne; rosoly, buliony i zupy oraz składniki do ich przyrządzenia, **30** żywność i produkty spożywcze zawarte w tej klasie; ryż, makarony, zboża i produkty zbożowe; paszety i paszteciki; pierogi i pierożki; przekąski i produkty przekąskowe; posiłki przygotowywane i błyskawiczne z zawartością drobiu; hot-dogi, hamburgery i cheeseburgery; sushi drobiowe; pizze; ocet, sosy, przyprawy, marynaty; preparaty ze zbóż i/lub ryżu, i/lub mąki; keczupy; dressingi; produkty spożywcze mrożone z zawartością drobiu; potrawy z drobiu lub na bazie drobiu; kanapki i bułki z nadzieniem.

(111) **237389** (220) 2009 11 12 (210) 362801

(151) 2011 03 02 (441) 2010 02 15

(732) ITI NEOVISION SPÓŁKA Z OGRANICZONĄ ODPOWIEDZIALNOŚCIĄ, Warszawa, PL.

(540)

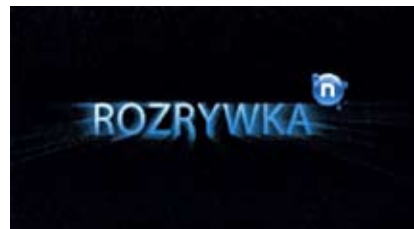

Kolor znaku: jasnoniebieski, granatowy, czarny, biały

(531) 1.15.9, 26.1.1, 26.1.6, 26.15.1, 27.5.1, 29.1.13

(510), (511) **09** programy telewizyjne, filmy, audycje radiowe, nagrania dźwięku, obrazu i filmowe utralone w formie zapisanej taśmy filmowej, taśmy video, taśmy magnetycznej, dysków optycznych, w formacie MP3, MP4, w zapisie cyfrowym, w wersji przystosowanej do odtwarzania w komputerach multimedialnych, w odtwarzaczach CD, DVD, zapisane nośniki obrazu i dźwięku, gry komputerowe, interaktywne gry komputerowe, urządzenia do nagrywania, zapisywania, odtwarzania i reprodukcji dźwięku, obrazu, informacji i zapisu filmowego w formie analogowej i cyfrowej, elektryczna i elektroniczna aparatura służąca do odbioru przekazu satelitarnego, naziemne-

go, kablowego i światłowodowego, nadajniki sygnału naziemnego, kablowego i satelitarne, odbiorniki telewizyjne i radiowe, odbiorniki telewizyjne i radiowe z wbudowanym dekoderny sygnału, urządzenia do odkodowywania zakodowanego sygnału zawierające zestaw do odbioru telewizji, zestawy aparaturowe zawierające dekodery i interaktywną przeglądarkę kanałów telewizji satelitarnej, zestawy aparaturowe zawierające dekodery i nagrywarkę do zapisywania programów telewizyjnych i dźwiękowych-rejestracja dźwięku i obrazu na wbudowanym dysku twardym PVR umożliwiającą wybór zapisywanych programów (Personal Video Recorder-osobisty rejestrator obrazu), komputery, programy komputerowe, programy komputerowe umożliwiające użytkownikom telewizji oglądanie i zakup towarów za pośrednictwem cyfrowych kanałów telewizyjnych, programy do prowadzenia gier komputerowych, konkursów, przystosowane do użycia z odbiornikiem telewizyjnym jako ekranem komputerowym, programy komputerowe do obsługi interaktywnej telewizji, urządzenia do zapisu audio i video w postaci skompresowanej, anteny radiowe i telewizyjne, urządzenia do zapisywania, zapamiętywania i odtwarzania obrazów, dźwięków i zapisu wideo w postaci plików MP3, MP4, w zapisie cyfrowym, aparaty telefoniczne, **16** papier, karton i wyroby z tych materiałów nieujęte w innych klasach, druki akcydensowe, kalendarze, foldery, prospekty, afisze, plakaty, fotografie, nalepki, publikacje drukowane, czasopisma, książki, broszury, materiały piśmienne, papeterie, torby do pakowania z papieru i tworzyw sztucznych materiały szkoleniowe i instruktażowe (z wyjątkiem aparatów), **35** usługi w zakresie reklamy: organizacja i prowadzenie kampanii reklamowych, wynajem i sprzedaż miejsca i czasu na cele reklamowe w środkach masowego przekazu, usługi produkcji audycji i filmów reklamowych dla radia, telewizji, filmu, Internetu, usługi w zakresie dystrybucji i doręczania prospektów i próbek reklamowych, organizacji pokazów i wystaw w celach handlowych i reklamowych, usługi badania opinii publicznej, badania rynku mediów i reklamy, usługi prowadzenia sklepu, hurtowni wielobranżowej i sklepu internetowego, usługi sprzedaży odzieży, obuwia, wyrobów papierniczych, kosmetyków, chemii gospodarczej, książek, czasopism, gazet, sprzętów gospodarstwa domowego, mebli, wyposażenia wnętrz, usługi prowadzenia sprzedaży niżej wymienionych towarów z nanie-sionym logo jako elementem reklamowo-ozdobnym: apaszki jedwabne, baloniki, bandanki, bannery, bezrękawniki, bloczki kartek samoprzylepnych, bluzy, bombki, breloczki, chorągiewki, czapki, daszki, długopisy, elektroniczne urządzenia do tłumaczeń językowych, elektroniczne urządzenia ze słownikiem, etui skórzane na długopisy, etui skórzane na wizytówki, flagi, galanteria odzieżowa damska i męska, galanteria skórzana, galanteria papierowa, kalendarze, kalkulatory, kapelusze, karafki, konstrukcje dmuchane i balony, kosmetyczki, kosmetyki, koszulki polo, krawaty, krzeselka, kubki, kurtki, latawce, maskotki, materiały biurowe i szkolne, pudełka, naklejki i nalepki, notesy, obrusy, odtwarzacze płyt kompaktowych i kaset, ołówki, opakowania na napoje, organizery, otwieracze do butelek, pałeczki chińskie, papiery pakowe, parasole, parasolki, parawany, para jedwabne, piłki, piórniki, plecaki, podkładki pod kubki, kieliszki i szklanki, podkładki pod mysz, pokrowce na telefony, portfele, postery, radioodbiorniki, rękawiczki, ręczniki, sakwy rowerowe, sakwy podróżne, samochodowe osłony przeciwsłoneczne, siatki, skrobaczki do szyb, słodczyce, standy, stroje dla personelu, szale, szaliki, teczki skórzane, termosy, torby i torebki, torciki, trąbki, t-shirty, wizytowniki, wody perfumowane i perfumy, worki żeglarskie, wyroby ze szkła i porcelany, zabawki, zegary ściennie, zegarki, znaczki z logo, **38** usługi telekomunikacyjne, usługi agencji informacyjnej: zbieranie i rozpowszechnianie informacji, usługi rozpowszechniania programów telewizyjnych, reportaży, filmów dokumentalnych i fabularnych, widowisk rozrywkowych i sportowych oraz audycji z interaktywnym udziałem widzów, usługi: emisji telewizyjnej i radiowej, obsługi przekazu dźwięku i obrazu, obsługi przekazu cyfrowego, organizowania systemów transmisyjnych dźwięku, obrazu i sygnału cyfrowego, rozpowszechniania programów i informacji za pośrednictwem sieci informatycznych-Internetu, usługi komunikacyjne za pośrednictwem przekazu satelitarne, naziemnego, kablowego i światłowodowego, usługi telekomunikacyjne spersonalizowane-w zakresie dostępu do treści informacyjnych i usług indywidualnie określonych dla każdego abonenta z możliwością wykorzystania przesyłania informacji od abonenta do operatora w celu wyboru usług, uczestniczenia w grach, konkursach, głosowaniach i dokonywania zakupów z jednoczesnym przekazywaniem informacji od i do klienta, usługi telekomunikacyjne przeznaczone do obsługi sprzedaży detalicznej towa-

row poprzez bezpośrednią komunikację z klientem, usługi przekazu telewizyjnego łącznie z umożliwianiem wyboru z pośród wielu programów i inteligentnej automatycznej selekcji programów które mają być nagrywane, usługi emisji i transmisji telewizji interaktywnej, interaktywnej rozrywki i konkursów, usługi dostarczania informacji on-line z komputerowych baz danych, umożliwianie dostępu do stron www za pośrednictwem przekazu telewizyjnego poprzez interaktywny portal telewizyjny, udzielanie informacji i usługi konsultacyjne dotyczące wyżej wymienionych usług, dostarczanie dostępu do Internetu, wynajem miejsca na strony www, usługi poczty elektronicznej, dostarczanie dostępu do internetowych stron www zawierających pliki muzyczne, video, dźwiękowe i graficzne, wynajem urządzeń do odbioru i nadawania sygnału telewizyjnego i radiowego, odbiorników radiowych i telewizyjnych, urządzeń do kodowania i dekodowania sygnału cyfrowego i analogowego, zapewnienie dostępu do sieci LAN-przesyłanie danych z i do sieci lokalnej (Local Area Network) jak również umożliwianie dostępu do Internetu za pośrednictwem tej sieci, **41** usługi w zakresie rozrywki i nauczania: organizacja rozrywkowych widowisk telewizyjnych, audycji radiowych, produkcja filmów dokumentalnych i fabularnych, reportaży, programów telewizyjnych, organizacji teleturniejów i konkursów, organizacja audycji z interaktywnym udziałem widzów, dostarczanie rozrywki i usług edukacyjnych za pośrednictwem radia, telewizji, Internetu, dostęp do wyżej wymienionych usług edukacyjnych i rozrywkowych w systemie on-line, w systemie telewizji interaktywnej, usługi wynajmowania sprzętu do nagrywania, odtwarzania dźwięku i obrazu, dostarczanie informacji o rozrywce, edukacji, programach radiowych i telewizyjnych, imprezach sportowych, usługi automatycznego zapisywania programów telewizyjnych zgodnie z preferencjami odbiorców i następnie odtwarzanie ich w czasie wybranym przez odbiorcę, usługi rozrywkowe polegające na udostępnianiu muzyki, video, dźwięku i obrazu w postaci plików dostępnych ze stron www poprzez Internet, usługi wynajmowania studia nagraniowego, filmowego, organizacji i produkcji nagrań filmowych, dźwiękowych, usługi organizacji imprez artystycznych, estradowych, sportowych, rekreacyjnych, usługi wydawnicze: publikowanie książek i materiałów drukowanych, publikowanie w formie elektronicznej książek, magazynów, czasopism, gazet, udostępnianie ich w sieci internetowej, usługi obsługi technicznej i organizacyjnej produkcji telewizyjnej i filmowej, **42** opracowywanie i wdrażanie programów komputerowych, wykonywanie opinii i badań w dziedzinie środków komunikacji publicznej, multimedialnej, udostępnienie prognoz pogody.

(111) **237390** (220) 2009 11 17 (210) 362996

(151) 2011 04 11 (441) 2010 03 01

(732) CARBOPOL Janusz Grzyb, Zawiercie, PL.

(540) CARBOPOL

(510), (511) **01** węgiel aktywny, węgiel do filtrów, węgiel, **04** brykiety drzewne, brykiety materiałów palnych, brykiety węglowe, brykiety z torfu paliwo, drewno brykiety, drewno opałowe, drzewny węgiel paliwo, drzewny węgiel do trybularzy, drzewny węgiel do fajek wodnych; drzewny węgiel do kadzideł, **34** ustniki do cygarniczek; bloczki bibułki papierosowej, cygara, gilotynki do cygar, cygaretki, cygarnice, cygarniczki, ustniki do cygarniczki, fajki, przybory do czyszczenia fajki, stojaczki na fajki, filtry do papierosów, bloczki bibułki papierosowej.

(111) **237391** (220) 2009 11 18 (210) 363021

(151) 2011 01 26 (441) 2010 03 01

(732) KRAKÓW DEVELOPMENT II Spółka z ograniczoną odpowiedzialnością, Warszawa, PL.

(540)



Kolor znaku: jasnozielony, ciemnozielony

(531) 5.3.11, 5.3.15, 27.5.1, 29.1.3

(510), (511) **36** pośrednictwo przy zakupie, sprzedaży i wynajmowaniu nieruchomości, zarządzanie nieruchomościami, **37** usługi ogólnobudowlane związane z budową budynków mieszkalnych i biurowych, usługi remontowe w zakresie budownictwa, usługi

pomocnicze takie jak nadzór budowlany i nadzór techniczny, wykonawstwo instalacji: centralne ogrzewanie, wentylacja, wodno-kanalizacyjne, gazowe, wykonywanie instalacji elektrycznych budynków i budowli, usługi konserwatorskie i wykończeniowe w zakresie budynków, **42** projektowanie budowlane, urbanistyczne i technologiczne, doradztwo budowlane.

(111) **237392** (220) 2009 11 19 (210) 363057
 (151) 2011 03 03 (441) 2010 03 01
 (732) HSW-Huta Stali Jakościowych Spółka Akcyjna,
 Stalowa Wola, PL.
 (540)

ARMSTAL 550

(531) 27.5.1, 27.7.1
 (510), (511) **06** stopy metali nieszlachetnych, metale nieszlachetne i ich stopy, blachy i płyty stalowe, grube blachy i płyty stalowe, pancerne blachy i płyty stalowe, pancerne: stале, płaskowniki i kształtowniki.

(111) **237393** (220) 2009 11 24 (210) 363291
 (151) 2011 03 09 (441) 2010 03 01
 (732) Gallaher Limited, Weybridge, GB.
 (540) YOU' VE GOT TASTE

(510), (511) **34** tytoń zarówno przetworzony jak i nieprzetworzony; tytoń do palenia, tytoń fajkowy, tytoń do zwijania, tytoń do żucia; papierosy, cygara, cygaretki; substancje do palenia sprzedawane oddzielnie lub w mieszankach z tytoniem inne niż do celów leczniczych lub leczniczych; tabaka; artykuły dla palaczy zawarte w kl. 34; bibułki papierosowe, uszki papierosowe i zapalaki, **35** usługi reklamowe; dystrybucja materiałów reklamowych drogą pocztową, rozpowszechnianie materiałów reklamowych; public relations; usługi zarządzania w działalności gospodarczej; usługi administrowania w działalności gospodarczej, **36** sponsorowanie imprez towarzyskich, muzycznych i/lub artystycznych oraz sponsorowanie przyjęć, **41** usługi z zakresu rozrywki i kultury obejmujące organizowanie, planowanie i produkcję imprez towarzyskich, muzycznych i/lub artystycznych oraz przyjęć.

(111) **237394** (220) 2009 11 27 (210) 363409
 (151) 2011 02 23 (441) 2010 03 01
 (732) Zakład Przetwórstwa Mięsnego „JBB” Import-Export
 Józef Bałdyga, Łyse, PL.

(540) jbb łososiowa
 (510), (511) **29** bekon, chrupki na bazie mięsa, drób, dziczyzna, ekstrakty mięsne, flaki, galarety mięsne, kaszanka, kielbaski w cieście, kielbasy, konserwy mięsne, krokiety spożywcze, krwawa kiszka, mięso, mięso konserwowane, mięso solone, pasty zawierające tłuszcz do kanapek, produkty gotowe na bazie mięsa zawarte w tej klasie, raki nieżywe, smalec, sosy mięsne, szynka, tłuszcze jadalne, wątroba, wędliny, produkty gotowe na bazie wędlin zawarte w tej klasie, wieprzowina, wyroby gotowe na bazie drobiu, zwierzęcy szpik kostny jadalny, **35** badanie rynku, doradztwo specjalistyczne w sprawach działalności gospodarczej, ekspertyzy w działalności gospodarczej, opinie, sondaże, organizowanie wystaw lub targów w celach handlowych lub reklamowych, pokazy towarów, promocja sprzedaży stosowana dla osób trzecich, zaopatrzenie osób trzecich stosowane jako zakupy i sprzedaż produktów dla innych przedsiębiorstw, usługi umożliwiające odbiorcom dogodny wybór i zakup towarów w hurtowni, sklepach z: dietetyczną żywnością do celów leczniczych, dodatkami odżywczymi do celów leczniczych lub farmaceutycznych, pokarmem dla niemowląt oraz towarami branży mięsnej i przetworów z mięsa włączając wyroby z drobiu i królików, konserw mięsnych, podrobów mięsnych i krwi, produktów mięsopodobnych, produktów gotowych na bazie mięsa lub wędlin.

(111) **237395** (220) 2009 11 27 (210) 363412
 (151) 2011 02 23 (441) 2010 03 01
 (732) Zakład Przetwórstwa Mięsnego „JBB” Import-Export
 Józef Bałdyga, Łyse, PL.
 (540) bałdydzka

(510), (511) **29** bekon, chrupki na bazie mięsa, drób, dziczyzna, ekstrakty mięsne, flaki, galarety mięsne, kaszanka, kielbaski w cieście, kielbasy, konserwy mięsne, krokiety spożywcze, krwawa kiszka, mięso, mięso konserwowane, mięso solone, pasty zawierające tłuszcz do kanapek, produkty gotowe na bazie mięsa zawarte w tej klasie, raki nieżywe, smalec, sosy mięsne, szynka, tłuszcze jadalne, wątroba, wędliny, produkty gotowe na bazie wędlin zawarte w tej klasie, wieprzowina, wyroby gotowe na bazie drobiu, zwierzęcy szpik kostny jadalny, **35** badanie rynku, doradztwo specjalistyczne w sprawach działalności gospodarczej, ekspertyzy w działalności gospodarczej, opinie, sondaże, organizowanie wystaw lub targów w celach handlowych lub reklamowych, pokazy towarów, promocja sprzedaży stosowana dla osób trzecich, zaopatrzenie osób trzecich stosowane jako zakupy i sprzedaż produktów dla innych przedsiębiorstw, usługi umożliwiające odbiorcom dogodny wybór i zakup towarów w hurtowni, sklepach z: dietetyczną żywnością do celów leczniczych, dodatkami odżywczymi do celów leczniczych lub farmaceutycznych, pokarmem dla niemowląt oraz towarami branży mięsnej i przetworów z mięsa włączając wyroby z drobiu i królików, konserw mięsnych, podrobów mięsnych i krwi, produktów mięsopodobnych, produktów gotowych na bazie mięsa lub wędlin.

(111) **237396** (220) 2009 12 09 (210) 363913
 (151) 2011 02 23 (441) 2010 03 15
 (732) Handel Art. Przemysłowymi Export-Import Tomasz Giwojno,
 Warszawa, PL.

(540) Vermari
 (510), (511) **18** aktówki, torebki, portfele, portfele na karty wizytowe, portfele na karty płatnicze, kufarki, portmonetki, komplety podróżne ze skóry, kufarki na kosmetyki, skórzane etui na klucze, plecaki, torby na zakupy, walizki, parasole, narzuty ze skór.

(111) **237397** (220) 2009 12 10 (210) 363958
 (151) 2011 04 11 (441) 2010 03 15
 (732) „FIMAL PSB” Spółka z ograniczoną odpowiedzialnością,
 Słupsk, PL.
 (540)



Kolor znaku: biały, czerwony
 (531) 2.1.15, 14.7.1, 26.4.4, 26.4.14, 27.5.1, 29.1.12
 (510), (511) **01** kleje, kit szklarski, kit do drewna, kit stolarski, **02** farby, bejce, środki antykorozyjne, barwniki, emalie do malowania, lakiery, metale w proszku, oleje do konserwacji drewna, przeciwrdzewne, pigmenty, preparaty zapobiegające rdzy, rozcieńczalniki do farb i lakierów, terpentyna, zagęszczacze do farb i lakierów, żywice, **11** armatura do pieców, do urządzeń oraz instalacji wodnych i gazowych, urządzenia gazowe, bojler, grzejniki centralnego ogrzewania, urządzenia chłodnicze, armatura i instalacja do urządzeń chłodniczych, wymienniki ciepła, dmuchawy, grzejniki elektryczne, filtry do instalacji domowych, hydranty, piece, kominy i kominki, urządzenia i instalacje do klimatyzacji, kotły i instalacje do kotłów, krany, umywalki, sedesy, bidety, natryski, prysznic, wanny, urządzenia sanitarne, lampy, wyciągi wentylacyjne, **19** materiały budowlane niemetalowe, balustrady, belki niemetalowe, beton, betonowe elementy budowlane, boazerie, konstrukcje budowlane niemetalowe, cegły, rury kamionkowe, cement, dachówki, drewno budowlane, wyroby drewniane dla budownictwa, drzwi i osprzęt drzwiowy niemetalowy, okna i osprzęt okienny niemetalowy, forniry, gips, granit, kabiny kąpielowe, krokwie dachowe, marmur-wyroby z marmuru, szkło dla budownictwa, papa, parkiety, płyty niemetalowe, płytki podłogowe i budowlane niemetalowe, rury niemetalowe, sklejką, smoła, szalunki niemetalowe, pokrycia ścienne niemetalowe, płytki ścienne, tarcica, terakota, żwir, wapno, zaprawy budowlane, zaprawa cementowa.

(111) **237398** (220) 2009 12 11 (210) 363996
 (151) 2011 02 24 (441) 2010 03 15
 (732) MOKATE Spółka z ograniczoną odpowiedzialnością, Żory, PL.
 (540) MARITA
 (510), (511) **30** kawa, kawa cappuccino.

(111) **237399** (220) 2009 12 14 (210) 364078
 (151) 2011 03 10 (441) 2010 03 29
 (732) „VIRAGO PRODUKT” S.C. Juliusz Łuczak, Andrzej Łuczak,
 Puszczykowo, PL.
 (540) mju
 (510), (511) **07** narzędzia o napędzie innym niż ręczny, a w tym narzędzia stosowane w naprawach samochodów i innych pojazdów, **08** narzędzia i przyrządy sterowane ręcznie, a w tym narzędzia stosowane w naprawach samochodów i innych pojazdów, **35** prowadzenie agencji eksportowo-importowych, prowadzenie agencji informacji handlowej, prowadzenie sieci sklepów i hurtowni firmowych z narzędziami.

(111) **237400** (220) 2009 12 21 (210) 364319
 (151) 2011 02 23 (441) 2010 03 29
 (732) Przedsiębiorstwo Handlowo-Usługowe Robert Ogorzałek,
 Radom, PL.
 (540)



Kolor znaku: biały, czarny, niebieski, żółty
 (531) 9.1.10, 26.1.2, 27.5.1, 29.1.14
 (510), (511) **29** mleko i produkty mleczne; masło, masło śmietankowe, masło smakowe: arachidowe, czekoladowe i kakaowe, margaryna; śmietana jako produkt mleczarski, śmietanka deserowa, śmietanka kremówka; serwatka, sery dojrzałe, pleśniowe sery dojrzałe, świeże sery niedojrzałe, sery solankowe, sery żółte twarde i miękkie, serki kremowe, serki homogenizowane, serki topione, serki topione z warzywami, ziołami i szynką, serek biały, ser twarogowy, twarogi; napoje mleczne fermentowane: kefir, kefir owocowy, kumys, maślanka; napoje mleczne lub z przewagą mleka; jogurty, jogurty naturalne, owocowe, zbożowe lub aromatyzowane; desery mleczne; jaja spożywcze, jaja w proszku, jaja w płynie, przetwory jajczarskie; kazeina do celów spożywczych, **35** usługi agencji importowo-eksportowej; usługi pośrednictwa handlowego na rzecz firm krajowych i zagranicznych; zgrupowanie na rzecz osób trzech różnych towarów pozwalające nabywcy wygodnie je oglądać i kupować w hurtowniach, sklepach i za pośrednictwem strony internetowej wyspecjalizowanej w sprzedaży artykułów spożywczych, produktów mlecznych, artykułów nabiałowych, jaj, olejów i tłuszczów jadalnych, napojów alkoholowych i bezalkoholowych, wyrobów tytoniowych; usługi marketingowe; usługi reklamowe, dystrybucja materiałów reklamowych, próbek i wzorów wyrobów; organizacja i obsługa wystaw i targów w celach handlowych i reklamowych; doradztwo i pomoc w zakresie organizowania i prowadzenia działalności gospodarczej; usługi badania rynku, **39** usługi transportowe i spedycyjne; towarowy transport drogowy pojazdami uniwersalnymi i specjalistycznym, specjalistyczny transport chłodniczy artykułów spożywczych; składowanie, magazynowanie, magazynowanie chłodnicze, przechowywanie, przeładunek, pakowanie, sortowanie, konfekcjonowanie i dostarczanie towarów; usługi informacyjne i pośrednictwo w zakresie transportu i spedycji.

(111) **237401** (220) 2009 12 23 (210) 364445
 (151) 2011 05 10 (441) 2010 03 29
 (732) Przedsiębiorstwo Farmaceutyczne LEK-AM
 Spółka z ograniczoną odpowiedzialnością, Zakroczym, PL.
 (540) Bo na nerwy, stres, zmęczenie, Maglek niesie ukojenie!
 (510), (511) **05** produkty farmaceutyczne, leki, środki dietetyczne dla celów medycznych.

(111) **237402** (220) 2009 12 23 (210) 364457
 (151) 2011 05 20 (441) 2010 03 29
 (732) OMG Spółka z ograniczoną odpowiedzialnością,
 Wólka Nosowska, PL.

(540)



Kolor znaku: biały, zielony
 (531) 26.1.1, 26.2.7, 26.11.1, 27.5.1, 29.1.12
 (510), (511) **01** nawozy użyźniające glebę, nawóz wapniowy w postaci kredy granulowanej.

(111) **237403** (220) 2009 12 23 (210) 364496
 (151) 2011 05 17 (441) 2010 03 29
 (732) 3e Spółka Jawna, Warszawa, PL.
 (540)



Kolor znaku: żółty, czarny, biały
 (531) 27.5.1, 29.1.13
 (510), (511) **09** programy komputerowe, gry komputerowe, gry interaktywne do wykorzystania za pomocą komputerów, Internetu, intranetu, telefonii przENOŚnej oraz systemów bezprzewodowej i przewodowej transmisji informacji, oprogramowanie do nagrywania audio i wideo oraz tworzenia efektów audio i wideo, oprogramowanie użytkowe i rozrywkowe w zakresie wykorzystania komputerów, Internetu, intranetu, telefonii przENOŚnej oraz systemów bezprzewodowej i przewodowej transmisji informacji, sprzęt komputerowy, komputerowe urządzenia peryferyjne audio i wideo, telefony przenośne, przenośne urządzenia elektroniczne, **41** udostępnianie gier komputerowych w trybie on-line, usługi w zakresie umożliwiania rozgrywek między wieloma graczami oraz również w trybie on-line, dostarczanie informacji w trybie on-line w dziedzinie rozrywki związanej z grami komputerowymi, usługi w zakresie edukacji, korespondencyjnego i on-line nauczania, organizacji seminariów, konferencji, publikowanie tekstów innych niż reklamowe także w Internecie i elektronicznie, organizowanie pokazów, usługi tworzenia publikacji internetowych, usługi fotograficzne, w tym reportaże fotograficzne, usługi edycji, segregacji, formatowania, archiwizacji i sporządzania odbitek ze zdjęć fotograficznych w technice cyfrowej, przenoszenie zdjęć fotograficznych tradycyjnych na nośniki cyfrowe, produkcja filmów i muzyki, **42** usługi w zakresie projektowania, aktualizowania, wdrażania, testowania i konserwacji oprogramowania komputerowego i stron internetowych, doradztwo i konsultacje dotyczące sprzętu komputerowego i oprogramowania, w tym gier komputerowych i interaktywnych, kompilacje informacji i danych w komputerowych bazach danych.

(111) **237404** (220) 2009 12 30 (210) 364608
 (151) 2011 03 03 (441) 2010 04 12
 (732) Koncesjonowana Agencja Ochrony i Usług
 Detektywistycznych „ARON” Spółka z ograniczoną
 odpowiedzialnością, Osielsko, PL.
 (540)



(531) 26.1.5, 26.2.1, 26.2.8, 27.5.1
 (510), (511) **45** usługi w zakresie zapewnienia bezpieczeństwa i ochrony osób i mienia.

(111) **237405** (220) 2009 12 30 (210) 364615
 (151) 2011 03 08 (441) 2010 04 12
 (732) Ewa Czaplicka, Warszawa, PL.
 (540)



Kolor znaku: ciemnożółty, ciemnozielony

(531) 3.1.8, 27.5.1, 29.1.12
 (510), (511) **35** usługi w zakresie handlu artykułami dla zwierząt, tj. karmy, legowiska, odzież, miski, klatki, smycze, obroże, kagańce, książki, handel artykułami dla zwierząt, w tym: mięso i konserwy mięsne dla zwierząt, karma przetwarzana i smakołyki dla psów, kotów i innych zwierząt domowych, zboże i karma przetwarzana dla ptaków i gryzoni, klatki i transportery dla zwierząt, akcesoria treningowe dla psów, obroże metalowe, skórzane i z innych materiałów, kagańce metalowe, skórzane i z innych materiałów, kolczatki i kolie metalowe, książki, czasopisma, zdjęcia, kasety wideo, zabawki dla psów, kotów i innych zwierząt, drapki dla kotów, miski metalowe, plastikowe, ceramiczne, kuwety dla kotów i innych zwierząt, ściółki dla zwierząt, środki pielęgnacyjne, środki dezynfekcyjne i przeciwpchelne, ubrania dla zwierząt, legowiska i pośłania dla zwierząt.

(111) **237406** (220) 2009 12 30 (210) 364629
 (151) 2011 03 08 (441) 2010 04 12
 (732) Ziaja Ltd Zakład Produkcji Leków Spółka z ograniczoną odpowiedzialnością, Gdańsk, PL.
 (540)

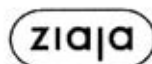

kozie mleko
mleczna regeneracja

(531) 26.1.2, 26.1.18, 27.5.1
 (510), (511) **03** produkty kosmetyczne; środki do mycia i pielęgnacji włosów, szampony, odżywki, lotiony; środki do pielęgnacji i ochrony skóry, kremy, balsamy, żele, mleczka, emulsje, peelings, toniki, maseczki, płyny regeneracyjne; preparaty kosmetyczne do i po opalaniu; środki do mycia, mydła, żele, preparaty do kąpieli, preparaty do higieny intymnej; olejki do masażu; antyperspiranty, dezodoranty osobiste; chusteczki nasączone płynami kosmetycznymi; środki toaletowe, **05** produkty kosmetyczne o działaniu leczniczym.

(111) **237407** (220) 2010 01 11 (210) 364891
 (151) 2011 05 20 (441) 2010 04 26
 (732) „ATS BALICKI, FLOREK SPÓŁKA JAWNA”, Grzegorzów, PL.
 (540)



SWIAT KONTAKTOLOGII

Kolor znaku: granatowy, ciemnoniebieski, jasnoniebieski

(531) 26.1.2, 26.1.18, 27.5.1, 29.1.13

(510), (511) **05** szkła kontaktowe (preparaty do czyszczenia-), szkła kontaktowe (roztwory do-), **09** szkła kontaktowe, szkła kontaktowe (pojemniczki na-), soczewki korekcyjne [optyka], optyczne (soczewki-), optyczne (szkła-) [optyka], oprawki do okularów, okulary [optyka], okulary przeciwsłoneczne, okulary ochronne do uprawiania sportu, etui na okulary, **44** optyczne usługi.

(111) **237408** (220) 2010 01 14 (210) 365084
 (151) 2011 03 04 (441) 2010 04 26
 (732) Ranbaxy Laboratories Limited, Haryana, IN.
 (540) SIBATRIM
 (510), (511) **05** preparaty farmaceutyczne i leki do stosowania przez ludzi i do celów weterynaryjnych.

(111) **237409** (220) 2010 01 15 (210) 365096
 (151) 2011 03 04 (441) 2010 04 26
 (732) Prevenity Spółka z ograniczoną odpowiedzialnością, Warszawa, PL.
 (540) Prevenity
 (510), (511) **35** działalność gospodarcza polegająca na profesjonalnym doradztwie w zakresie zarządzania procesami biznesowymi w organizacji, bezpieczeństwie, ciągłością procesów oraz zarządzania ryzykiem, **41** usługi edukacyjne oraz publikowanie informacji w zakresie bezpieczeństwa, organizacji, zarządzania ryzykiem, ciągłości działania organizacji, zarządzania procesami i systemami informatycznymi, **45** doradztwo w sprawach bezpieczeństwa.

(111) **237410** (220) 2010 01 15 (210) 365116
 (151) 2011 05 10 (441) 2010 04 26
 (732) Gmina Miasto Szczecin, Szczecin, PL.
 (540)



(531) 1.15.21, 26.13.1, 27.5.1
 (510), (511) **41** organizacja koncertów i imprez muzycznych.

(111) **237411** (220) 2010 01 18 (210) 365146
 (151) 2011 05 10 (441) 2010 04 26
 (732) Zakład Tłuszczowy „BIAŁOBOKI” Jadwiga Kuźniar, Białoboki, PL.
 (540)



Kolor znaku: żółty, zielony, czerwony, niebieski, biały, czarny, brązowy

(531) 2.3.4, 5.5.19, 6.7.25, 11.3.14, 25.1.6, 25.1.15, 25.7.20, 27.5.1, 29.1.15
 (510), (511) **29** oleje jadalne, **35** zgrupowanie na rzecz osób trzecich towarów obejmujących oleje jadalne pozwalające nabywcy wygodnie je oglądać i kupować w sklepach, hurtowniach oraz na stronie internetowej, prowadzenie sprzedaży powyższych towarów także w ramach sklepu internetowego, organizowanie różnorodnej reklamy i promocji w zakresie sprzedaży powyższych towarów, organizowanie i współdziałanie w targach i wystawach handlowych na rzecz osób trzecich, usługi internetowe związane z pośrednictwem handlowym w zakresie dostępu do informacji o oferowanych towa-

rach poprzez skomputeryzowane przyjmowanie zamówień i zleceń w celu umożliwienia zainteresowanym osobom brania udziału w różnorodnych transakcjach handlowych.

(111) **237412** (220) 2010 01 19 (210) 365219
 (151) 2011 05 17 (441) 2010 04 26
 (732) G+J GRUNER+JAHR POLSKA SPÓŁKA Z OGRANICZONĄ
 ODPOWIEDZIALNOŚCIĄ & CO. SPÓŁKA KOMANDYTOWA,
 Warszawa, PL.
 (540)

Focus Historia

Kolor znaku: biały, czerwony, czarny

(531) 26.4.2, 27.5.1, 29.1.13

(510), (511) **09** nagrane dyskiety, dyski optyczne, taśmy magnetyczne audio i audio-wideo, filmy, programy komputerowe, moduły ładowalne z publikacjami w formie elektronicznej, magnetyczne i optyczne nośniki danych, karty magnetyczne z zakodowanymi danymi oraz karty z wbudowanym chipem z zakodowanymi danymi, **16** dzienniki, czasopisma, książki, fotografie, papeteria, artykuły biurowe, **35** publikacja tekstów reklamowych za pośrednictwem Internetu i komputerowych baz danych, reklama, także za pośrednictwem Internetu i komputerowych baz danych, prenumerata prasy, **38** usługi w zakresie przekazu wydawnictw prasowych za pomocą sieci telekomunikacyjnych, sieci komputerowych, łączny satelitarnych oraz innych środków łączności, transmisja danych, **39** dystrybucja czasopism i gazet, **41** produkcja programów telewizyjnych i radiowych; organizowanie konkursów, publikowanie tekstów innych niż reklamowe; usługi rozrywkowe i edukacyjne świadczone również za pośrednictwem Internetu i komputerowych baz danych, obejmujące: prezentację muzyki na żywo, prezentację nagrań muzycznych, pokazy filmowe, prezentację programów typu talk-show, prezentację programów zarejestrowanych na płytach, taśmach wideo, dyskach kompaktowych, nagrań wideo, filmów, programów telewizyjnych i radiowych; informacja o rozrywce za pośrednictwem Internetu i komputerowych baz danych, usługi klubów nocnych, **42** programowanie komputerowe.

(111) **237413** (220) 2010 01 25 (210) 365389
 (151) 2011 04 19 (441) 2010 05 10
 (732) Przedsiębiorstwo Produkcyjno-Usługowo-Handlowe „AGA”
 Ryszard Trzeciakiewicz, Raciszyn, PL.
 (540) TURBO EKO
 (510), (511) **01** nawozy.

(111) **237414** (220) 2010 01 25 (210) 365430
 (151) 2011 04 15 (441) 2010 05 10
 (732) INTER CARS Spółka Akcyjna, Warszawa, PL.
 (540)



Kolor znaku: czerwony, szary, czarny

(531) 26.1.1, 26.1.16, 26.11.3, 27.5.1, 29.1.13

(510), (511) **12** pojazdy mechaniczne lądowe, samochody, samochody terenowe, samochody osobowe, samochody ciężarowe, motocykle, skutery, motorowery, quady, pojazdy samochodowe, części zamienne do pojazdów terenowych, do pojazdów samochodowych, do motocykli, do skuterów, do quadów i do motorowców, autoalarmy, bagażniki do pojazdów, krzeselka dla dzieci do pojazdów, pasy bezpieczeństwa w pojazdach, błotniki, dętki do opon, hamulce do pojazdów, klocki, szczęki hamulcowe, okładziny hamulcowe do pojazdów, karoserie samochodowe, kierownice pojazdów, koła do pojazdów, ogumienie do kół pojazdów, lusterka wsteczne, łańcuchy przeciwpoślizgowe, nadwozia do pojazdów, mechanizmy napędowe do pojaz-

dów, obręcze do piast kół, obwody hydrauliczne do pojazdów, opony, osie pojazdów, podwozia pojazdów, amortyzatory zawieszenia w pojazdach, dachy składane w pojazdach, klaksony, kierunkowskazy w pojazdach, pokrowce na pojazdy, urządzenia przeciwosłepieniowe w pojazdach, resory zawieszenia do pojazdów, szyby do pojazdów, zderzaki do pojazdów, progi do pojazdów, rolety i osłony przeciwsłoneczne do pojazdów, przyczepy do pojazdów, przyczepy bagażowe, przyczepy campingowe, przyczepy motocyklowe, silniki do pojazdów lądowych, maski do silników samochodowych, skrzynie biegów do pojazdów lądowych, sprzęgła do pojazdów lądowych, szczęki hamulcowe do pojazdów, tapicerka samochodowa, wózki transportowe, turbiny do pojazdów lądowych, wentyle do opon pojazdów, pojazdy transportowe wojskowe, wolne koła do pojazdów lądowych, wózki podnośnikowe, wycieraczki do szyb pojazdów, zawieszenia w pojazdach, zbiorniki paliwa w pojazdach, zderzaki do pojazdów, złącza przyczep do pojazdów, **35** sprzedaż hurtowa i detaliczna pojazdów i części zamiennych do pojazdów, sprzedaż sprzętu radiowego i audio-wideo do pojazdów, badania rynku, doradztwo w zakresie organizacji i zarządzania działalnością gospodarczą, wycena działalności handlowej, agencje eksport-import, usługi informacji handlowej o pojazdach i częściach zamiennych do pojazdów, analizy kosztów, pokazy towarów w celach handlowych i reklamowych, pomoc przy zarządzaniu przedsiębiorstwami, promocja sprzedaży, reklama, reklama za pośrednictwem sieci komputerowych, Internetu, organizowanie targów i wystaw w celach handlowych i reklamowych, usługi zaopatrywania osób trzecich, doradztwo w zawieraniu transakcji handlowych, **36** zarządzanie i rozporządzanie nieruchomościami, przenoszenie własności, ustanawianie zastawów i hipotek na nieruchomościach i majątku ruchomym, pośrednictwo w obrocie nieruchomościami, wycena nieruchomości, ubezpieczenie pojazdów i nieruchomości i osób trzecich, doradztwo ubezpieczeniowe, **37** wynajem maszyn i urządzeń, wynajem pojazdów samochodowych, wynajmowanie samochodów osobowych, usługi w zakresie obsługi i napraw pojazdów mechanicznych, wynajmowanie sprzętu mechanicznego, usługi zabezpieczania pojazdów przed korozją, instalowanie urządzeń zabezpieczających pojazdy przed kradzieżą, mycie i czyszczenie pojazdów, prowadzenie obsługi serwisowej pojazdów, badania techniczne pojazdów, tuning samochodowy, usługi polegające na zwiększaniu parametrów silnika, na zwiększaniu parametrów nadwozia i podwozia, ulepszanie pojazdów mechanicznych.

(111) **237415** (220) 2010 01 27 (210) 365545
 (151) 2011 05 26 (441) 2010 05 10
 (732) BADARO INVESTMENTS B.V., Amsterdam, NL.
 (540)



Kolor znaku: biały, żółty, czerwony, brązowy

(531) 2.1.1, 27.5.1, 29.1.14

(510), (511) **05** preparaty farmaceutyczne, środki przeciwbólowe, przeciwwzapalne i przeciwgorączkowe, wyroby medyczne zawarte w klasie 5; witaminowe i ziołowe suplementy diety zawarte w klasie 5; preparaty witaminowe i mineralne do celów leczniczych.

(111) **237416** (220) 2010 01 27 (210) 365553
 (151) 2011 03 16 (441) 2010 05 10
 (732) „Ziaja Ltd” Zakład Produkcji Leków Spółka z ograniczoną
 odpowiedzialnością, Gdańsk, PL.
 (540) ZIAJA LEK NA KAŻDĄ KIESZEŃ

(510), (511) **03** preparaty czyszczące do instrumentów medycznych, ług do użytku medycznego, (medyczne i niemedyczne) pasty i środki do czyszczenia zębów, środki do pielęgnacji jamy ustnej, **05** produkty i półprodukty farmaceutyczne; produkty kosmetyczne o działaniu leczniczym, lecznicze środki do mycia i pielęgnacji włosów; preparaty przeciwgrzybiczne, preparaty antybakteryjne; produkty higieniczne,

środki sanitarne stosowane w lecznictwie i higienie osobistej, środki dezynfekcyjne.

(111) **237417** (220) 2010 02 01 (210) 365708
 (151) 2011 03 04 (441) 2010 05 10
 (732) MAT Spółka z ograniczoną odpowiedzialnością, Warszawa, PL.
 (540)



Kolor znaku: biały, żółty, jasnobrązowy

(531) 25.1.25, 27.5.1, 29.1.13

(510), (511) **43** usługi w zakresie prowadzenia restauracji, barów, kawiarni, usługi w zakresie cateringu.

(111) **237418** (220) 2010 02 01 (210) 365710
 (151) 2011 02 10 (441) 2010 05 10
 (732) MAT Spółka z ograniczoną odpowiedzialnością, Warszawa, PL.
 (540)



Kolor znaku: żółty

(531) 27.5.1, 29.1.2

(510), (511) **43** usługi w zakresie prowadzenia restauracji, barów, kawiarni, usługi w zakresie cateringu.

(111) **237419** (220) 2010 02 01 (210) 365774
 (151) 2011 05 11 (441) 2010 05 10
 (732) Zakład Produkcyjno-Handlowo-Usługowy „VAN GUSTO” s.c.
 Zygmunt Podlewski, Piotr Olejnik, Kielczygłów, PL.
 (540)



(531) 27.5.1

(510), (511) **30** cukierki, słodycze, czekoladki, żelki, ciasta, ciastka, wyroby cukiernicze, galaretki owocowe jako słodycze, cukierki żelowe, marcepan, muesli, ozdoby jadalne do ciast, pastylki jako cukierki, płatki kukurydziane, pralinki, preparaty zbożowe, guma do żucia nie do celów medycznych, wafle.

(111) **237420** (220) 2010 02 04 (210) 365917
 (151) 2011 03 04 (441) 2010 05 10
 (732) AGROKAM Spółka z ograniczoną odpowiedzialnością,
 Warszawa, PL.
 (540)



(531) 2.9.1, 27.5.1

(510), (511) **29** masło, mleko, produkty mleczne, sery, oleje jadalne, **32** woda mineralna.

(111) **237421** (220) 2009 10 05 (210) 361273
 (151) 2011 01 05 (441) 2010 01 18
 (732) „CRESCO AUDITORS” SPÓŁKA Z OGRANICZONĄ
 ODPOWIEDZIALNOŚCIĄ, Olsztyn, PL.
 (540)



Kolor znaku: jasnoczerwony, ciemnoczerwony, biały

(531) 5.3.11, 5.3.15, 26.4.2, 27.5.1, 29.1.12

(510), (511) **29** konserwowane, mrożone i gotowane warzywa, warzywa puszkowane, zupy jarzynowe, składniki do sporządzania zup, sałatki warzywne, mrożone szaszłyki warzywne i warzywno-mięsne, mrożone szaszłyki mozzarella z suszonym pomidorem w Pesto, konserwowane, mrożone i gotowane owoce, mięsz z owoców, sałatki owocowe, przekąski na bazie owoców, owoce kandyzowane, owoce lukrowane, galaretki jadalne z owoców, przeciery owocowe, kompoty, konserwy z owocami, mrożone szaszłyki owocowe w czekoladzie, konserwowane i mrożone grzyby, mrożone i schłodzone mięso, mięso konserwowane, flaki, konserwy mięsne, mrożona fasolka po bretońsku, mrożone flaki wołowe, mrożony bigos, mrożone krokiety, mrożone roladki boczkowe, mrożony filet drobiowy z serem parmezan, mrożone hamburgery, mrożone gołąbki w kapuście włoskiej, mrożone zrazy wołowe, mrożone zrazy indyjskie, dziczyzna mrożona, mrożone ryby, konserwy rybne, filety rybne, potrawy rybne, mięczaki mrożone, skorupiaki mrożone, homary mrożone, krewetki mrożone, ostrygi mrożone, ślimaki mrożone, placki ziemniaczane mrożone, pierogi mrożone, pyzy mrożone, **30** lody spożywcze, sorbety, sosy do polewania deserów, pierożki ravioli mrożone, placki mrożone, pizze mrożone, **31** świeże owoce i warzywa, świeże grzyby, **35** zgrupowanie na rzecz osób trzecich różnych towarów pozwalające nabywcy wygodnie oglądać i kupować te towary w sklepie lub hurtowni z towarami spożywczymi, promocja sprzedaży, pokazy towarów, reklama za pośrednictwem sieci komputerowej, eksport i import żywności, organizowanie wystaw w celach handlowych lub reklamowych, zaopatrzenie osób trzecich, **39** informacja o składowaniu, składowanie towarów, wynajmowanie magazynów, wypożyczanie lodówek, dystrybucja żywności mrożonej, produkcja i pakowanie mrożonych artykułów spożywczych, magazynowanie (informacja o powierzchni i rodzaju magazynowania żywności), dostarczanie towarów (zaopatrzenie sklepów, hurtowni w artykuły spożywcze mrożone), przewóz samochodami ciężarowymi, przewożenie ładunków, informacja o transporcie, **40** mrożenie żywności, działalność gospodarcza (informacja o produkcji, zamrażaniu, przechowywaniu chłodniczym żywności).

(111) **237422** (220) 2010 02 02 (210) 365828
 (151) 2011 05 11 (441) 2010 05 10
 (732) Basilur Tea Company (Private) Limited, Colombo, LK.
 (540)



Kolor znaku: granatowy, fioletowy, jasnozielony, jasnofioletowy, czarny, złoty

(531) 26.4.2, 27.5.1, 29.1.15

(510), (511) **30** herbata i kawa.

(111) **237423** (220) 2010 02 02 (210) 365830
 (151) 2011 05 26 (441) 2010 05 10

(732) ROC International S.A.R.L., Luxembourg, LU.
 (540) ROC SUBLIME ENERGY
 (510), (511) **03** produkty toaletowe, mianowicie preparaty pielęgnacyjne przeciw starzeniu się skóry.

(111) **237424** (220) 2010 02 05 (210) 365954
 (151) 2011 05 11 (441) 2010 05 10

(732) INC POLFA Rzeszów Spółka Akcyjna, Rzeszów, PL.
 (540) normostat
 (510), (511) **05** produkty farmaceutyczne, leki stosowane w chorobach przewodu pokarmowego.

(111) **237425** (220) 2010 02 05 (210) 365966
 (151) 2011 05 11 (441) 2010 05 10
 (732) RTS Paweł Moszner, Katowice, PL.
 (540)



Kolor znaku: ciemnozielony, biały

(531) 27.5.1, 29.1.12
 (510), (511) **35** audyt, **41** organizowanie i prowadzenie pracowni specjalistycznych [szkolenia], **45** doradztwo w sprawach bezpieczeństwa.

(111) **237426** (220) 2010 02 05 (210) 365977
 (151) 2011 05 11 (441) 2010 05 10
 (732) SPLAST Spółka z ograniczoną odpowiedzialnością, Jedlicze, PL.
 (540)



Kolor znaku: zielony, biały

(531) 19.3.1, 19.7.1, 19.7.10, 19.7.12, 26.1.1, 26.1.16, 29.1.12
 (510), (511) **12** wózki używane do sprzątania, **20** pojemniki do pakowania z tworzyw sztucznych, pojemniki niemetalowe do składowania i transportu, **21** pojemniki do użytku w gospodarstwie domowym nie z metali szlachetnych, pojemniki i sprzęt do czyszczenia, kosze na odpadki, sprzęt do czyszczenia na wózkach, **40** sortowanie odpadów i surowców wtórnych, segregacja pod względem kolorów, odpadki, niszczenie, recykling odpadów i odpadków.

(111) **237427** (220) 2010 02 05 (210) 365978
 (151) 2011 05 11 (441) 2010 05 10
 (732) SPLAST Spółka z ograniczoną odpowiedzialnością, Jedlicze, PL.
 (540)



Kolor znaku: czerwony, biały

(531) 19.3.1, 19.3.9, 26.1.1, 26.1.16, 29.1.12

(510), (511) **12** wózki używane do sprzątania, **20** pojemniki do pakowania z tworzyw sztucznych, pojemniki niemetalowe do składowania i transportu, **21** pojemniki do użytku w gospodarstwie domowym nie z metali szlachetnych, pojemniki i sprzęt do czyszczenia, kosze na odpadki, sprzęt do czyszczenia na wózkach, **40** sortowanie odpadów i surowców wtórnych, segregacja pod względem kolorów, odpadki, niszczenie, recykling odpadów i odpadków.

(111) **237428** (220) 2010 02 05 (210) 365979
 (151) 2011 05 11 (441) 2010 05 10
 (732) SPLAST Spółka z ograniczoną odpowiedzialnością, Jedlicze, PL.
 (540)



Kolor znaku: brązowy, biały

(531) 3.9.13, 5.7.13, 5.7.23, 26.1.1, 26.1.15, 29.1.12
 (510), (511) **12** wózki używane do sprzątania, **20** pojemniki do pakowania z tworzyw sztucznych, pojemniki niemetalowe do składowania i transportu, **21** pojemniki do użytku w gospodarstwie domowym nie z metali szlachetnych, pojemniki i sprzęt do czyszczenia, kosze na odpadki, sprzęt do czyszczenia na wózkach, **40** sortowanie odpadów i surowców wtórnych, segregacja pod względem kolorów, odpadki, niszczenie, recykling odpadów i odpadków.

(111) **237429** (220) 2010 02 05 (210) 365980
 (151) 2011 05 11 (441) 2010 05 10
 (732) SPLAST Spółka z ograniczoną odpowiedzialnością, Jedlicze, PL.
 (540)



Kolor znaku: żółty, biały

(531) 19.7.1, 19.7.22, 26.1.1, 26.1.16, 29.1.12
 (510), (511) **12** wózki używane do sprzątania, **20** pojemniki do pakowania z tworzyw sztucznych, pojemniki niemetalowe do składowania i transportu, **21** pojemniki do użytku w gospodarstwie domowym nie z metali szlachetnych, pojemniki i sprzęt do czyszczenia, kosze na odpadki, sprzęt do czyszczenia na wózkach, **40** sortowanie odpadów i surowców wtórnych, segregacja pod względem kolorów, odpadki, niszczenie, recykling odpadów i odpadków.

(111) **237430** (220) 2010 02 05 (210) 365981
 (151) 2011 05 11 (441) 2010 05 10
 (732) SPLAST Spółka z ograniczoną odpowiedzialnością, Jedlicze, PL.
 (540)



Kolor znaku: niebieski, biały

(531) 19.1.3, 19.1.25, 20.5.5, 20.5.25, 26.1.1, 26.1.16, 29.1.12

(510), (511) **12** wózki używane do sprzątnia, **20** pojemniki do pakowania z tworzyw sztucznych, pojemniki niemetalowe do składowania i transportu, **21** pojemniki do użytku w gospodarstwie domowym nie z metali szlachetnych, pojemniki i sprzęt do czyszczenia, kosze na odpadki, sprzęt do czyszczenia na wózkach, **40** sortowanie odpadów i surowców wtórnych, segregacja pod względem kolorów, odpadki, niszczenie, recykling odpadów i odpadków.

(111) **237431** (220) 2010 02 05 (210) 365982
 (151) 2011 05 11 (441) 2010 05 10
 (732) SPLAST Spółka z ograniczoną odpowiedzialnością,
 Jedlicze, PL.
 (540)



Kolor znaku: fioletowy, biały

(531) 19.13.1, 19.13.3, 19.13.15, 26.1.1, 26.1.16, 29.1.12

(510), (511) **12** wózki używane do sprzątnia, **20** pojemniki do pakowania z tworzyw sztucznych, pojemniki niemetalowe do składowania i transportu, **21** pojemniki do użytku w gospodarstwie domowym nie z metali szlachetnych, pojemniki i sprzęt do czyszczenia, kosze na odpadki, sprzęt do czyszczenia na wózkach, **40** sortowanie odpadów i surowców wtórnych, segregacja pod względem kolorów, odpadki, niszczenie, recykling odpadów i odpadków.

(111) **237432** (220) 2010 02 05 (210) 365983
 (151) 2011 05 11 (441) 2010 05 10
 (732) SPLAST Spółka z ograniczoną odpowiedzialnością,
 Jedlicze, PL.
 (540)



Kolor znaku: pomarańczowy, biały

(531) 2.1.16, 2.1.25, 19.1.1, 19.1.12, 26.1.1, 26.1.14, 29.1.12

(510), (511) **12** wózki używane do sprzątnia, **20** pojemniki do pakowania z tworzyw sztucznych, pojemniki niemetalowe do składowania i transportu, **21** pojemniki do użytku w gospodarstwie domowym nie z metali szlachetnych, pojemniki i sprzęt do czyszczenia, kosze na odpadki, sprzęt do czyszczenia na wózkach, **40** sortowanie odpadów i surowców wtórnych, segregacja pod względem kolorów, odpadki, niszczenie, recykling odpadów i odpadków.

(111) **237433** (220) 2010 02 05 (210) 366003
 (151) 2011 03 17 (441) 2010 05 10
 (732) Laboratorium Kosmetyczne Dr Irena Eris Spółka Akcyjna,
 Piaseczno, PL.

(540) S PHARMACERIS AFTER SUN PROTECT

(510), (511) **03** kosmetyki; kremy do twarzy i do ciała, emulsje do twarzy i do ciała, płyny do twarzy i do ciała, żele do twarzy i do ciała, pianki do twarzy i do ciała, oliwki i balsamy do skóry, środki do mycia i pielęgnacji stóp; mydła; środki do mycia i kąpielii; środki do mycia i pielęgnacji włosów, szampony, balsamy do włosów, odżywki do włosów, kremy do włosów, emulsje do włosów, płyny do włosów, żele do włosów, pianki do włosów; środki perfumeryjne; perfumy; wody toaletowe i kolońskie; olejki eteryczne, dezodoranty osobiste i antyperspiranty, środki do makijażu i demakijażu, fluidy, środki do pielęgnacji i malowania ust; środki do pielęgnacji i malowania paznokci;

środki do higieny intymnej zawarte w tej klasie; środki do opalania i chroniące przed promieniowaniem ultrafioletowym; środki do samoopalania; preparaty do depilacji; pudry do makijażu, pudry do kąpielii, pudry higieniczne; środki do pielęgnacji zębów i jamy ustnej; artykuły toaletowe zawarte w tej klasie, pianki do golenia, żele do golenia, balsamy po goleniu, **05** produkty i preparaty lecznicze do pielęgnacji skóry; kremy do twarzy i do ciała do celów leczniczych, emulsje do twarzy i do ciała do celów leczniczych, płyny do twarzy i do ciała do celów leczniczych, żele do twarzy i do ciała do celów leczniczych, pianki do twarzy i do ciała do celów leczniczych, oliwki i balsamy lecznicze; produkty lecznicze do stóp, sole do kąpielii do celów medycznych; preparaty do kąpielii leczniczych, preparaty medyczne w postaci leczniczych kremów, emulsji, płynów, żeli, oliwek i balsamów dla skóry alergicznej i wrażliwej, skóry suchej, skóry trądzikowej, skóry z problemami naczynkowymi, skóry z trądzikiem różowatym, skóry z przebarwieniami, skóry po zabiegach onkologicznych, skóry napromieniowanej po radioterapii, skóry z problemami łuszczycowymi, skóry dla kobiet w/lub po ciąży, preparaty lecznicze dla skóry dzieci, preparaty dla skóry atopowej, produkty lecznicze do skóry głowy, produkty lecznicze do włosów, preparaty witaminowe, substancje dietetyczne do celów leczniczych, suplementy diety, suplementy diety do celów leczniczych, suplementy diety wspomagające odchudzanie, suplementy diety przeznaczone do polepszania stanu skóry, włosów i paznokci oraz do ich pielęgnacji; herbaty ziołowe, **29** środki, odżywki i koncentraty na bazie białka spożywczoego oraz na bazie lipidów wzbogacone witaminami, solami mineralnymi i aminokwasami nie do celów medycznych, suplementy żywności będące środkami spożywczymi na bazie białka spożywczoego przeznaczone do polepszania stanu skóry, włosów i paznokci oraz do ich pielęgnacji, suplementy żywności będące środkami spożywczymi na bazie lipidów przeznaczone do polepszania stanu skóry, włosów i paznokci oraz do ich pielęgnacji, suplementy diety wspomagające odchudzanie zawarte w klasie 29, **30** środki, koncentraty i odżywki węglowodanowe i wysokoenergetyczne wzbogacone witaminami, solami mineralnymi i aminokwasami nie do celów medycznych, suplementy żywności będące środkami spożywczymi na bazie węglowodanów, przeznaczone do polepszania stanu skóry, włosów i paznokci oraz do ich pielęgnacji, suplementy diety wspomagające odchudzanie zawarte w klasie 30, herbaty.

(111) **237434** (220) 2010 02 05 (210) 366004
 (151) 2011 03 17 (441) 2010 05 10
 (732) Laboratorium Kosmetyczne Dr Irena Eris Spółka Akcyjna,
 Piaseczno, PL.

(540) S PHARMACERIS SUN BODY PROTECT

(510), (511) **03** kosmetyki; kremy do twarzy i do ciała, emulsje do twarzy i do ciała, płyny do twarzy i do ciała, żele do twarzy i do ciała, pianki do twarzy i do ciała, oliwki i balsamy do skóry, środki do mycia i pielęgnacji stóp; mydła; środki do mycia i kąpielii; środki do mycia i pielęgnacji włosów, szampony, balsamy do włosów, odżywki do włosów, kremy do włosów, emulsje do włosów, płyny do włosów, żele do włosów, pianki do włosów; środki perfumeryjne; perfumy, wody toaletowe i kolońskie; olejki eteryczne, dezodoranty osobiste i antyperspiranty, środki do makijażu i demakijażu, fluidy, środki do pielęgnacji i malowania ust; środki do pielęgnacji i malowania paznokci; środki do higieny intymnej zawarte w tej klasie; środki do opalania i chroniące przed promieniowaniem ultrafioletowym; środki do samoopalania; preparaty do depilacji; pudry do makijażu, pudry do kąpielii, pudry higieniczne; środki do pielęgnacji zębów i jamy ustnej; artykuły toaletowe zawarte w tej klasie, pianki do golenia, żele do golenia, balsamy po goleniu, **05** produkty i preparaty lecznicze do pielęgnacji skóry; kremy do twarzy i do ciała do celów leczniczych, emulsje do twarzy i do ciała do celów leczniczych, płyny do twarzy i do ciała do celów leczniczych, żele do twarzy i do ciała do celów leczniczych, pianki do twarzy i do ciała do celów leczniczych, oliwki i balsamy lecznicze; produkty lecznicze do stóp, sole do kąpielii do celów medycznych; preparaty do kąpielii leczniczych, preparaty medyczne w postaci leczniczych kremów, emulsji, płynów, żeli, oliwek i balsamów dla skóry alergicznej i wrażliwej, skóry suchej, skóry trądzikowej, skóry z problemami naczynkowymi, skóry z trądzikiem różowatym, skóry z przebarwieniami, skóry po zabiegach onkologicznych, skóry napromieniowanej po radioterapii, skóry z problemami łuszczycowymi, skóry dla kobiet w/lub po ciąży, preparaty lecznicze dla skóry dzieci, preparaty dla skóry atopowej, produkty lecznicze do

skóry głowy, produkty lecznicze do włosów, preparaty witaminowe, substancje dietetyczne do celów leczniczych, suplementy diety, suplementy diety do celów leczniczych, suplementy diety wspomagające odchudzanie, suplementy diety przeznaczone do polepszania stanu skóry, włosów i paznokci oraz do ich pielęgnacji; herbaty ziołowe, **29** środki, odżywki i koncentraty na bazie białka spożywczego oraz na bazie lipidów wzbogacone witaminami, solami mineralnymi i aminokwasami nie do celów medycznych, suplementy żywności będące środkami spożywczymi na bazie białka spożywczego przeznaczone do polepszania stanu skóry, włosów i paznokci oraz do ich pielęgnacji, suplementy żywności będące środkami spożywczymi na bazie lipidów przeznaczone do polepszania stanu skóry, włosów i paznokci oraz do ich pielęgnacji, suplementy diety wspomagające odchudzanie zawarte w klasie 29, **30** środki, koncentraty i odżywki węglowodanowe i wysokoenergetyczne wzbogacone witaminami, solami mineralnymi i aminokwasami nie do celów medycznych, suplementy żywności będące środkami spożywczymi na bazie węglowodanów, przeznaczone do polepszania stanu skóry, włosów i paznokci oraz do ich pielęgnacji, suplementy diety wspomagające odchudzanie zawarte w klasie 30, herbaty.

(111) **237435** (220) 2010 02 05 (210) 366005
(151) 2011 03 17 (441) 2010 05 10
(732) Laboratorium Kosmetyczne Dr Irena Eris Spółka Akcyjna, Piaseczno, PL.

(540) S PHARMACERIS SUN PROTECT

(510), (511) **03** kosmetyki; kremy do twarzy i do ciała, emulsje do twarzy i do ciała, płyny do twarzy i do ciała, żele do twarzy i do ciała, pianki do twarzy i do ciała, oliwki i balsamy do skóry, środki do mycia i pielęgnacji stóp; mydła; środki do mycia i kąpeli; środki do mycia i pielęgnacji włosów, szampony, balsamy do włosów, odżywki do włosów, kremy do włosów, emulsje do włosów, płyny do włosów, żele do włosów, pianki do włosów; środki perfumeryjne; perfumy; wody toaletowe i kolońskie; olejki eteryczne, dezodoranty osobiste i antyperspiranty, środki do makijażu i demakijażu, fluidy, środki do pielęgnacji i malowania ust; środki do pielęgnacji i malowania paznokci; środki do higieny intymnej zawarte w tej klasie; środki do opalania i chroniące przed promieniowaniem ultrafioletowym; środki do samoopalania; preparaty do depilacji; pudry do makijażu, pudry do kąpeli, pudry higieniczne; środki do pielęgnacji zębów i jamy ustnej; artykuły toaletowe zawarte w tej klasie, pianki do golenia, żele do golenia, balsamy po goleniu, **05** produkty i preparaty lecznicze do pielęgnacji skóry; kremy do twarzy i do ciała do celów leczniczych, emulsje do twarzy i do ciała do celów leczniczych, płyny do twarzy i do ciała do celów leczniczych, żele do twarzy i do ciała do celów leczniczych, pianki do twarzy i do ciała do celów leczniczych, oliwki i balsamy lecznicze; produkty lecznicze do stóp, sole do kąpeli do celów medycznych; preparaty do kąpeli leczniczych, preparaty medyczne w postaci leczniczych kremów, emulsji, płynów, żeli, oliwek i balsamów dla skóry alergicznej i wrażliwej, skóry suchej, skóry trądzikowej, skóry z problemami naczynkowymi, skóry z trądzikiem różowatym, skóry z przebarwieniami, skóry po zabiegach onkologicznych, skóry napromieniowanej po radioterapii, skóry z problemami tłuszczowymi, skóry dla kobiet w/lub po ciąży, preparaty lecznicze dla skóry dzieci, preparaty dla skóry atopowej, produkty lecznicze do skóry głowy, produkty lecznicze do włosów, preparaty witaminowe, substancje dietetyczne do celów leczniczych, suplementy diety, suplementy diety do celów leczniczych, suplementy diety wspomagające odchudzanie, suplementy diety przeznaczone do polepszania stanu skóry, włosów i paznokci oraz do ich pielęgnacji; herbaty ziołowe, **29** środki, odżywki i koncentraty na bazie białka spożywczego oraz na bazie lipidów wzbogacone witaminami, solami mineralnymi i aminokwasami nie do celów medycznych, suplementy żywności będące środkami spożywczymi na bazie białka spożywczego przeznaczone do polepszania stanu skóry, włosów i paznokci oraz do ich pielęgnacji, suplementy żywności będące środkami spożywczymi na bazie lipidów przeznaczone do polepszania stanu skóry, włosów i paznokci oraz do ich pielęgnacji, suplementy diety wspomagające odchudzanie zawarte w klasie 29, **30** środki, koncentraty i odżywki węglowodanowe i wysokoenergetyczne wzbogacone witaminami, solami mineralnymi i aminokwasami nie do celów medycznych, suplementy żywności będące środkami spożywczymi na bazie węglowodanów, przeznaczone do polepszania stanu skóry, włosów i paznokci oraz do ich pielęgnacji, suplementy diety wspomagające odchudzanie zawarte w klasie 30, herbaty.

(111) **237436** (220) 2010 02 05 (210) 366006
(151) 2011 03 17 (441) 2010 05 10
(732) Laboratorium Kosmetyczne Dr Irena Eris Spółka Akcyjna, Piaseczno, PL.

(540) PHARMACERIS H-PROTIN

(510), (511) **03** kosmetyki; kremy do twarzy i do ciała, emulsje do twarzy i do ciała, płyny do twarzy i do ciała, żele do twarzy i do ciała, pianki do twarzy i do ciała, oliwki i balsamy do skóry, środki do mycia, i pielęgnacji stóp; mydła; środki do mycia i kąpeli; środki do mycia i pielęgnacji włosów, szampony, balsamy do włosów, odżywki do włosów, kremy do włosów, emulsje do włosów, płyny do włosów, żele do włosów, pianki do włosów; środki perfumeryjne; perfumy; wody toaletowe i kolońskie; olejki eteryczne, dezodoranty osobiste i antyperspiranty, środki do makijażu i demakijażu, fluidy, środki do pielęgnacji i malowania ust; środki do pielęgnacji i malowania paznokci; środki do higieny intymnej zawarte w tej klasie; środki do opalania i chroniące przed promieniowaniem ultrafioletowym; środki do samoopalania; preparaty do depilacji; pudry do makijażu, pudry do kąpeli, pudry higieniczne; środki do pielęgnacji zębów i jamy ustnej; artykuły toaletowe zawarte w tej klasie, pianki do golenia, żele do golenia, balsamy po goleniu, **05** produkty i preparaty lecznicze do pielęgnacji skóry, kremy do twarzy i do ciała do celów leczniczych, emulsje do twarzy i do ciała do celów leczniczych, płyny do twarzy i do ciała do celów leczniczych, żele do twarzy i do ciała do celów leczniczych, pianki do twarzy i do ciała do celów leczniczych, oliwki i balsamy lecznicze; produkty lecznicze do stóp, sole do kąpeli do celów medycznych; preparaty do kąpeli leczniczych, preparaty medyczne w postaci leczniczych kremów, emulsji, płynów, żeli, oliwek i balsamów dla skóry alergicznej i wrażliwej, skóry suchej, skóry trądzikowej, skóry z problemami naczynkowymi, skóry z trądzikiem różowatym, skóry z przebarwieniami, skóry po zabiegach onkologicznych, skóry napromieniowanej po radioterapii, skóry z problemami tłuszczowymi, skóry dla kobiet w/lub po ciąży, preparaty lecznicze dla skóry dzieci, preparaty dla skóry atopowej, produkty lecznicze do skóry głowy, produkty lecznicze do włosów, preparaty witaminowe, substancje dietetyczne do celów leczniczych, suplementy diety, suplementy diety do celów leczniczych, suplementy diety wspomagające odchudzanie, suplementy diety przeznaczone do polepszania stanu skóry, włosów i paznokci oraz do ich pielęgnacji; herbaty ziołowe.

(111) **237437** (220) 2010 02 05 (210) 366008
(151) 2011 03 04 (441) 2010 05 10
(732) GALEX, d.d., Murska Sobota, SI.

(540) Tomalex

(510), (511) **05** preparaty farmaceutyczne.

(111) **237438** (220) 2010 02 09 (210) 366076
(151) 2011 05 13 (441) 2010 05 24
(732) „ENERGO-SYSTEM” Spółka z ograniczoną odpowiedzialnością, Rzeszów, PL.

(540)



Kolor znaku: niebieski

(531) 20.5.7, 26.4.4, 26.11.1, 26.11.13, 27.5.1, 29.1.4

(510), (511) **37** wykonywanie robót ogólnobudowlanych w zakresie obiektów liniowych: rurociągów, linii elektroenergetycznych, elektrotrakcyjnych i telekomunikacyjnych-przesyłowych; wykonywanie robót ogólnobudowlanych w zakresie rozdzielczych obiektów liniowych: rurociągów, linii elektroenergetycznych i telekomunikacyjnych-lokalnych, wykonywanie instalacji elektrycznych budynków i budowli; wykonywanie instalacji elektrycznych sygnalizacyjnych; wykonywanie pozostałych instalacji elektrycznych; instalowanie, naprawa i konserwacja elektrycznej aparatury rozdzielczej i sterowniczej; działalność w zakresie projektowania budowlanego, urbanistycznego, technologicznego; produkcja aparatury rozdzielczej i sterowniczej energii elektrycznej; wytwarzanie, przesyłanie i dystrybucja energii elektrycznej, **38** transmisja danych i teleinformatyka, telewizja kablowa, informacja o telekomunikacji, łączność: poprzez

sieć światłowodów, terminale komputerowe, telefoniczna i telegraficzna, usługi związane z ustaleniem tras połączeń i połączeń dla telekomunikacji, **42** badania i analizy techniczne.

(111) **237439** (220) 2010 02 10 (210) 366136
 (151) 2011 02 22 (441) 2010 05 24
 (732) Marek Dudkiewicz, Łódź, PL.
 (540)



Kolor znaku: jasnofioletowy, ciemnofioletowy, jasnożółty

(531) 5.13.1, 25.7.15, 26.1.2, 27.5.1, 29.1.13
 (510), (511) **20** meble, listwy na ramy do obrazów, pojemniki do pakowania z tworzywa sztucznego, **30** makarony, **41** organizowanie i obsługa: konferencji, kongresów, sympozjów, seminariów, zjazdów, organizowanie pokazów mody, wystaw z dziedziny kultury lub edukacji, organizowanie przyjęć, usługi związane z organizacją wypoczynku, **43** bary, domy turystyczne, restauracje, hotele, kawiarnie, snack-bary, stołówki, motele, pensjonaty, rezerwowanie i wynajmowanie noclegów, usługi w zakresie organizowania i zakwaterowania obozów wakacyjnych, przygotowywanie dań na zamówienie oraz ich dostawa, rezerwacje hotelowe i rezerwacje kwatery, najmowanie sal, wypożyczanie: krzeseł, stołów, bielizny stołowej, szklanej zastawy stołowej.

(111) **237440** (220) 2010 02 10 (210) 366139
 (151) 2011 02 22 (441) 2010 05 24
 (732) Przedsiębiorstwo Handlowo-Usługowe „ELKAR”
 Krzysztof Kaczmarczyk, Kozy, PL.
 (540) ELKAR

(510), (511) **09** urządzenia i przyrządy laboratoryjne, urządzenia i przyrządy pomiarowe, urządzenia i przyrządy kontrolne, magnetyczne urządzenia i przyrządy laboratoryjne, magnetyczne urządzenia i przyrządy pomiarowe, magnetyczne urządzenia i przyrządy kontrolne, elektryczne urządzenia i przyrządy laboratoryjne, elektryczne urządzenia i przyrządy pomiarowe, elektryczne urządzenia i przyrządy kontrolne, aparatura i przyrządy dla chemii, **11** urządzenia do dejonizacji wody, aparatura i urządzenia do oczyszczania wody, aparaty jonizacyjne do uzdatniania powietrza, aparatura i urządzenia do oczyszczania powietrza, aparatura do suszenia, urządzenia i instalacje do suszenia, sterylizatory do wody, urządzenia do filtrowania wody, aparatura destylacyjna, **37** usługi z zakresu elektroniki, elektrotechniki, automatyki, techniki kontrolno-pomiarowej, instalacji światłowodowych, instalowanie i naprawa urządzeń laboratoryjnych, instalowanie i naprawa urządzeń pomiarowych, instalowanie i naprawa urządzeń kontrolnych, instalowanie i naprawa urządzeń elektrycznych, instalowanie i naprawa urządzeń klimatyzacyjnych, instalowanie i naprawa urządzeń elektronicznych, instalowanie i naprawa urządzeń automatycznych, instalowanie, nadzór i serwis instalacji oraz urządzeń: grzewczych, klimatyzacyjnych, wentylacyjnych, gazowych, wodnych, montaż komputerów, naprawa sprzętu komputerowego.

(111) **237441** (220) 2005 08 23 (210) 299195
 (151) 2011 05 09 (441) 2005 11 28
 (732) GRUPA RADIOWA AGORY Spółka z ograniczoną odpowiedzialnością, Warszawa, PL.
 (540) ROXY FM W ROCKOWYM KLIMACIE

(510), (511) **35** usługi reklamowe w zakresie reklamy prasowej, radiowej, telewizyjnej i internetowej oraz z zastosowaniem plakatów i ulotek oraz elektronicznych, magnetycznych i optycznych nośników informacji; prowadzenie kompleksowych kampanii reklamowych, wynajem czasu antenowego dla celów reklamowych; tworzenie, wydawanie i dystrybucja materiałów promocyjno-reklamowych, także katalogów, produkcja reklam radiowych; usługi w zakresie

badania rynku oraz badania opinii publicznej; organizowanie i obsługa-handlowych lub reklamowych-pokazów mody, wystaw, giełd i targów; organizowanie gier, konkursów i loterii oraz imprez rozrywkowych-o podłożu reklamowym-z zastosowaniem reklamy prasowej, radiowej, telewizyjnej i internetowej oraz z wykorzystaniem elektronicznych, magnetycznych i optycznych nośników informacji; doradztwo w zakresie organizowania, kierowania oraz prowadzenia działalności gospodarczej, zwłaszcza w branży radiowo-telewizyjnej (również w dziedzinie programów, promocji, sprzedaży i technologii); zgrupowanie na rzecz osób trzecich różnych towarów pozwalające nabywcy wygodnie oglądać i kupować te towary na stronie internetowej dotyczącej sprzedaży nagrań fonograficznych i nagrań video; zgrupowanie na rzecz osób trzecich ofert różnych usług pozwalające potencjalnemu odbiorcy wygodnie zapoznawać się z tą ofertą oraz „kupować” te usługi na stronie internetowej dotyczącej ofert różnorodnych usług, **38** agencje informacyjne i agencje prasowe; rozpowszechnianie programów (audycji) radiowych; udostępnianie połączeń telekomunikacyjnych z globalną siecią komputerową, umożliwianie dostępu do globalnej sieci komputerowej dla użytkowników (ISP), przesyłanie informacji tekstowej i obrazowej, zwłaszcza nagrań fonograficznych i nagrań video, przy pomocy sieci komputerowej; poczta elektroniczna, **41** montaż programów radiowych i telewizyjnych; produkcja programów radiowych; wydawanie nagrań dźwiękowych; organizowanie i realizacja spektakli, widowisk oraz imprez rozrywkowych; organizowanie wystaw kulturalnych i edukacyjnych; organizowanie konkursów edukacyjnych lub rozrywkowych.

(111) **237442** (220) 2006 08 18 (210) 314503
 (151) 2011 05 09 (441) 2006 11 27
 (732) EURO-DOM Spółka z ograniczoną odpowiedzialnością,
 Wrocław, PL.
 (540)



Kolor znaku: szary, czarny, biały

(531) 6.7.4, 26.11.3, 27.5.1, 29.1.13
 (510), (511) **36** usługi finansowe, pośrednictwo finansowe, operacje finansowe, leasing finansowy, usługi rozliczeń finansowych, kredytowanie, administrowanie i zarządzanie nieruchomościami, **37** usługi budowlano-montażowe, remontowe i renowacyjne w zakresie budownictwa ogólnego i przemysłowego, wykonywanie robót ogólnobudowlanych związanych z montażem i wznoszeniem budynków i budowli z elementów prefabrykowanych, roboty inżynierskie lądowe i wodne, przygotowanie terenów pod budowę, roboty ziemne, wykonywanie wykopów geologiczno-inżynierskich, budowlane roboty izolacyjne, wykonywanie robót ogólnobudowlanych i remontów w zakresie liniowych i rozdzielczych sieci elektrycznych, gazowych, wodociągowych, sieci kanalizacyjnych, instalacji centralnego ogrzewania, sanitarnych i wentylacyjnych, wewnętrznych i zewnętrznych instalacji elektrycznych, elektrycznych sygnalizacyjnych, gazowych, wodociągowych, kanalizacyjnych, centralnego ogrzewania, sanitarnych, wentylacyjnych i klimatyzacji, budowlane roboty wykończeniowe: murarstwo, tynkowanie, malowanie, posadzkarstwo, tapetowanie i oblicowywanie ścian, rozbiora i burzenie obiektów budowlanych, **42** prace badawczo-rozwojowe w dziedzinie nauk technicznych, prace projektowe, konsultacyjne, badania i analizy techniczne, ekspertyzy inżynierskie, projektowanie w zakresie budownictwa ogólnego, przemysłowego, urbanistycznego i technologicznego, doradztwo techniczne i technologiczne w zakresie budownictwa ogólnego i przemysłowego, usługi i doradztwo w zakresie ochrony środowiska.

(111) **237443** (220) 2006 12 07 (210) 318788
 (151) 2011 03 29 (441) 2007 03 19
 (732) Przedsiębiorstwo Produkcyjno-Handlowo-Uslugowe
 DEFALIN GROUP S.A., Świebodzice, PL.
 (540) ATLAS 400
 (510), (511) **22** niemetalowe liny, linki, sznury, sznurki i szpagaty, nie-
 metalowe taśmy do wiązania, niemetalowe wiązadła do celów rolni-
 czych, niemetalowe sieci i siatki do stosowania w rolnictwie.

(111) **237444** (220) 2008 04 07 (210) 339216
 (151) 2011 03 08 (441) 2008 07 21
 (732) BIO VERBA Łukasz Krzysztof Gogulski, Słupca, PL.
 (540)



Kolor znaku: niebieski, czerwony, biały
 (531) 24.13.1, 27.5.1, 29.1.13

(510), (511) **10** rehabilitacyjne wełniane materace, podkłady zapo-
 bieające tworzeniu się odleżyn, kołdry do celów leczniczych, pod-
 uszki do celów leczniczych, pantofle do celów leczniczych, **20** ma-
 terace do łóżek, poduszki, **24** kołdry, koce, pledy, **35** prowadzenie
 apteki, **44** świadczenie usług w zakresie salonu odnowy biologicz-
 nej, polegających na aromaterapii, fizjoterapii, fizykoterapii, kąpie-
 lach, masażach, zabiegach pielęgnacyjnych i upiększających.

(111) **237445** (220) 2008 04 30 (210) 340410
 (151) 2011 02 18 (441) 2008 08 04
 (732) PNEUMAT SYSTEM Spółka z ograniczoną
 odpowiedzialnością, Wrocław, PL.
 (540)



Kolor znaku: niebieski, biały
 (531) 27.5.1, 29.1.12

(510), (511) **07** przyrządy z napędem pneumatycznym i hydraulicz-
 nym, kompresory tłokowe i śrubowe, siłowniki pneumatyczne, pom-
 py w maszynach i silnikach, pompy do instalacji grzewczych, pompy
 na sprężone powietrze, pompy próżniowe w maszynach, pompy po-
 wietrzne w instalacjach warsztatów samochodowych, sprzężarki prze-
 wożne, młoty pneumatyczne, transportery pneumatyczne, maszyny
 i urządzenia napędzane sprężonym powietrzem, reduktory sprężo-
 nego powietrza, podnośniki pneumatyczne, filtry wysokociśnieniowe,
 filtry sprężonego powietrza, **09** sterowniki pneumatyczne, elek-
 trozawory, **37** usługi w zakresie montażu, napraw i konserwowania
 urządzeń i instalacji pneumatycznych, serwis urządzeń i instalacji
 pneumatycznych.

(111) **237446** (220) 2008 07 08 (210) 343266
 (151) 2011 01 20 (441) 2008 10 13
 (732) DERMIKA Spółka z ograniczoną odpowiedzialnością,
 Warszawa, PL.
 (540) EXIST

(510), (511) **01** surowce, odczynniki, preparaty biologiczne i che-
 miczne do wytwarzania środków kosmetycznych, myjących, czysz-
 czących i sanitarnych, **03** środki kosmetyczne do pielęgnacji skóry,
 kremy, mlecza, maseczki, toniki, balsamy, lotony, płyny do pielę-
 gnacji włosów, środki do mycia skóry, mydła, żele, preparaty kosme-
 tyczne do kąpieli, kosmetyczne środki upiększające, wyroby perfu-
 meryjne, wody toaletowe, kolońskie, zapachowe, olejki zapachowe,
 preparaty do makijażu i demakijażu, środki kosmetyczne do włosów,
 szampony, odżywki, farby, preparaty do manicure i pedicure, lakiery
 do paznokci, środki do pielęgnacji jamy ustnej, pasty, proszki i płyny
 do zębów i protez dentystycznych, odświeżacze do ust w aerozo-
 lach, płyny, balsamy, żele, kremy do i po goleniu, środki do depilacji,
 produkty przeciw poceniu się, antyperspiranty, dezodoranty, ałun,

mydła dezynfekujące, mydła przeciwpotowe, preparaty do odchu-
 dzania, maści do celów kosmetycznych, talk kosmetyczny, miesza-
 niny zapachowe, farbki do bielizny, wybielacze, środki do mycia
 i szorowania, olejki toaletowe, olejki do celów kosmetycznych i per-
 fumeryjnych, preparaty czyszczące, preparaty do polerowania, pa-
 sty do obuwia, skóry, podłóg, mebli, waciki, woski, barwniki kosme-
 tyczne, **05** preparaty farmaceutyczne, biologiczne, bakteriologiczne
 i chemiczne do celów farmaceutycznych, preparaty wspomagające
 leczenie, **35** badania rynku, **44** prowadzenie poradnictwa i pokazów
 w zakresie sposobów używania i stosowania kosmetyków, artykułów
 pielęgnacyjnych, perfumeryjnych i wspomagających leczenie, usługi
 w zakresie salonów fryzjerskich i klinik medycznych, kosmetycznych
 (salony piękności).

(111) **237447** (220) 2009 03 23 (210) 353679
 (151) 2011 05 17 (441) 2009 07 06
 (732) OLIMP LABORATORIES Spółka z ograniczoną
 odpowiedzialnością, Nagawczyna, PL.
 (540)



Kolor znaku: czarny

(531) 27.5.1

(510), (511) **05** produkty farmaceutyczne i weterynaryjne, w tym
 w szczególności: leki dla ludzi, leki pomocnicze i wspierające, leki
 w płynie, maści do celów farmaceutycznych, leki przeciw zaparciem,
 leki uspokajające, środki przeczyszczające, środki przeciwbólowe,
 zioła lecznicze, materiały opatrunkowe, bandaże opatrunkowe, gaza
 opatrunkowa, gazy dla celów medycznych, gąbka do ran, plastry do
 celów medycznych, balsamy do celów leczniczych, preparaty tera-
 peutyczne do kąpieli, preparaty chemiczno-farmaceutyczne, bak-
 teriologiczne, bakteryjne i biologiczne preparaty do celów medycz-
 nych, enzymy do celów farmaceutycznych i medycznych, sole do
 kąpieli mineralnych, substancje dietetyczne do celów leczniczych,
 artykuły spożywcze dla niemowląt, środki odkażające, środki sanitarne
 do celów leczniczych, odżywki wzmacniające zawierające preparaty
 parafarmaceutyczne stosowane profilaktycznie i dla rekonwalescen-
 tów do celów leczniczych, suplementy diety wspomagające leczenie,
29 batony proteinowe, batony wysokobiałkowe, koncentraty i od-
 żywki wysokobiałkowe wzbogacone witaminami, solami mineralny-
 mi i aminokwasami, wszystkie wymienione jako środki specjalnego
 przeznaczenia żywieniowego dla sportowców trenujących wyczy-
 nowo i rekreacyjnie oraz osób aktywnych fizycznie, **30** koncentraty
 i odżywki węglowodanowe i wysokoenergetyczne wzbogacone wi-
 taminami i solami mineralnymi, dietetyczne mieszanki śniadaniowe
 takie jak: muesli, płatki kukurydziane, płatki owsiane, otręby, batony
 zbożowe, batony muesli, wszystkie wymienione jako środki specjal-
 nego przeznaczenia żywieniowego dla sportowców trenujących wy-
 czynowo i rekreacyjnie oraz osób aktywnych fizycznie.

(111) **237448** (220) 2009 04 27 (210) 355176
 (151) 2011 03 08 (441) 2009 08 03
 (732) INWESTBUD HOLDING Spółka z ograniczoną
 odpowiedzialnością, Warszawa, PL.
 (540)



Kolor znaku: niebieski, czerwony, biały

(531) 7.1.8, 7.1.24, 26.4.3, 27.5.1, 29.1.13

(510), (511) **35** reklama, zarządzanie w działalności handlowej, admi-
 nistrowanie działalności handlowej, prace biurowe, badania rynku,
 badania w dziedzinie działalności gospodarczej, dekoracja wystaw
 sklepowych, doradztwo specjalistyczne w sprawach działalności
 gospodarczej, doradztwo w zarządzaniu działalnością gospodarczą,
 handlowe informacje i porady udzielane konsumentom, handlowe
 wyceny, informacja handlowa, informacja o działalności gospodar-

czej, usługi dotyczące komputerowych baz danych zawarte w tej klasie, komputerowe zarządzanie plikami, księgowość, organizowanie wystaw w celach handlowych lub reklamowych, outsourcing, pomoc w prowadzeniu działalności gospodarczej, promocja sprzedaży dla osób trzecich, rachunkowość, analiza i wyliczanie wysokości kosztów, wyceny handlowe, wynajmowanie urządzeń i wyposażenia biurowego, wystawy handlowe, zamówienia handlowe, zarządzanie działalnością gospodarczą, zarządzanie przedsiębiorstwami handlowymi lub przemysłowymi, zarządzanie w zakresie zamówień handlowych; wycena drewna na pniu, szacowanie kompleksów leśnych, wycena drzew, wycena kompleksów leśnych; usługi w zakresie sprzedaży detalicznej i hurtowej: drewna, materiałów budowlanych i wyposażenia sanitarnego, maszyn wykorzystywanych w górnictwie, budownictwie oraz inżynierii lądowej i wodnej, wyrobów metalowych oraz sprzętu i dodatkowego wyposażenia hydraulicznego i grzejnego, wyrobów chemicznych, **36** usługi finansowe, usługi związane z majątkiem nieruchomym zawarte w klasie 36, administrowanie nieruchomościami, agencje nieruchomości, agencje pośrednictwa w handlu nieruchomościami, pośrednictwo w obrocie nieruchomościami, analizy finansowe, doradztwo w sprawach finansowych, dzierżawa majątku nieruchomego, dzierżawa nieruchomości, operacje finansowe, operacje bankowe, operacje walutowe, oszacowanie majątku nieruchomego, pośrednictwo w sprawach majątku nieruchomego, rozrachunkowość finansowa, transakcje finansowe, transfer elektroniczny kapitału, wycena finansowa, wycena kosztów naprawy, wycena nieruchomości, wynajmowanie mieszkań, wynajmowanie pomieszczeń biurowych, zarządzanie majątkiem, zarządzanie majątkiem nieruchomym, wynajem i zarządzanie nieruchomościami, kupno i sprzedaż nieruchomości, **37** usługi budowlane, naprawy, usługi instalacyjne, asfaltowanie, budowa falochronów, budowa i konserwacja rurociągów, budowa i naprawy magazynów, budowa pawilonów i sklepów targowych, usługi związane z budowlanym sprzętem, roboty budowlane związane ze wznoszeniem budynków mieszkalnych i niemieszkalnych, budownictwo, budownictwo podwodne, budownictwo portowe, budownictwo przemysłowe, przygotowanie terenu pod budowę, realizacja projektów budowlanych związanych ze wznoszeniem budynków, czyszczenie budynków od wewnątrz, czyszczenie budynków od zewnątrz, deratyzacja, dezynfekcja, eliminacja zakłóceń w instalacjach elektrycznych, informacja budowlana, informacja o naprawach, instalacja oraz konserwacja i naprawy maszyn, instalowanie i konserwacja oraz naprawy maszyn i urządzeń biurowych, instalowanie drzwi i okien, wykonywanie instalacji budowlanych, instalowanie i naprawa urządzeń elektrycznych, wykonywanie i instalowanie oraz naprawa instalacji elektrycznych, izolowanie budynków, instalowanie i naprawy urządzeń do nawadniania, wykonywanie i instalowanie oraz naprawa urządzeń klimatyzacyjnych, kamieniarstwo, lakierowanie, malowanie, montaż i naprawa instalacji alarmowych przeciwpożarowych, montaż i naprawy instalacji grzewczych, wykonywanie instalacji ciepłych i gazowych, montaż rusztowań, murowanie, nadzór budowlany, naprawy podwodne, nitowanie, obsługa basenów kąpielowych, piaskowanie, regeneracja maszyn zużytych lub częściowo zniszczonych, regeneracja silników zużytych lub częściowo zniszczonych, roboty wydobywcze, rozbiórka i burzenie budynków, szlifowanie proszkiem, tapetowanie, oblicowanie, tynkowanie, posadzkarstwo, szklenie, wykonywanie robót budowlanych wykończeniowych, wykonywanie konstrukcji i pokryć dachowych, wykonywanie specjalistycznych robót budowlanych, układanie nawierzchni drogowych, usługi dekarские, usługi eksploatacji kamieniołomów, usługi hydrauliczne, wykonywanie instalacji wodno-kanalizacyjnych, usługi stoczniowe, wiercenie studni, wynajem sprzętu budowlanego, zabezpieczanie przed korozją, zabezpieczanie przed wilgocią, modernizacja i termomodernizacja budynków, **42** badania oraz usługi naukowe i techniczne, oraz ich projektowanie, analizy przemysłowe i usługi badawcze, analizy chemiczne, badania chemiczne, usługi architektoniczne, badania techniczne, wykonanie dokumentacji technicznej, dekoracja wnętrz, doradztwo budowlane, doradztwo w zakresie planowania zużycia energii, eksploatacja pokładów ropoносnych, analiza dla eksploatacji pokładów ropoносnych, eksploracja podwodna, eksploracja pól naftowych, kontrola szybów naftowych, inżynieria techniczna, kalibrowanie, cechowanie, kontrola jakości, ochrona środowiska naturalnego, badania biologiczne, badania bakteriologiczne, opracowywanie projektów technicznych, planowanie urbanistyczne, planowanie zużycia energii, pomiary, poszukiwania geologiczne, badania geologiczne, ekspertyzy geologiczne, projektowanie budynków, projektowanie dekoracji

wnętrz, projekty techniczne, prace badawczo-rozwojowe na rzecz osób trzecich, testowanie materiałów.

(111) **237449** (220) 2009 09 15 (210) 360523
 (151) 2011 03 07 (441) 2009 12 21
 (732) ARNET-PROF Rafał Luchowski, Warszawa, PL.
 (540)



Kolor znaku: niebieski, żółty, złoty, czarny
 (531) 26.13.25, 27.5.1, 29.1.14
 (510), (511) **10** specjalne meble do celów medycznych, **20** meble drewniane, metalowe, **28** artykuły sportowe i gimnastyczne, zabawki.

(111) **237450** (220) 2009 10 09 (210) 361462
 (151) 2011 03 07 (441) 2010 01 18
 (732) Łucja Orłow-Gozdowska, Warszawa, PL.
 (540)



Kolor znaku: granatowy
 (531) 27.5.1, 29.1.4
 (510), (511) **33** napoje alkoholowe.

(111) **237451** (220) 2009 10 13 (210) 361608
 (151) 2011 03 03 (441) 2010 01 18
 (732) Dominika Korzeniewska, Warszawa, PL.
 (540)



(531) 27.5.1
 (510), (511) **35** reklama, agencje reklamowe, organizowanie wystaw w celach handlowych lub reklamowych, publikowanie tekstów sponsorowanych, public relations, reklama za pośrednictwem sieci komputerowych, badania marketingowe, badania opinii publicznej, badania rynku, działalność artystyczna – organizacja: koncertów, wernisaży, pokazów mody, wystaw, komputerowe bazy danych – pozyskiwanie, komputerowe bazy danych – systematyzacja, komputerowe zarządzanie plikami, dystrybucja materiałów reklamowych, pliki komputerowe – wyszukiwanie informacji osób trzecich, reklamowych – rozpowszechnianie ogłoszeń, reklamy korespondencyjne, rozpowszechnianie ogłoszeń reklamowych, sponsorowane teksty – publikowanie, wynajmowanie przestrzeni reklamowej, **38** agencje informacyjne – aktualności, agencje informacyjne – wiadomości, forum dyskusyjne, poczta elektroniczna, przesyłanie informacji, przesyłanie informacji tekstowej i obrazowej za pomocą komputera, przydzielanie dostępu do baz danych, udostępnianie internetowego forum dyskusyjnego, usługi ogłoszeń elektronicznych.

(111) **237452** (220) 2009 10 14 (210) 361630
 (151) 2011 03 03 (441) 2010 01 18
 (732) Tomasz Sopyło, Warszawa, PL.

(540) AWSA AMATORSKIE WYŚCIGI SAMOCHODÓW AMERYKANSKICH. AACR AMATEUR AMERICAN CAR RACING
 (510), (511) **35** sprzedaż pamiątek związanych z motoryzacją: breloczków, tablic pamiątkowych, smyczy, wizytowników, zapalniczek, popielniczek, portfeli, pasków, artykułów odzieżowych, w tym czapek, koszulek, bluz, chust, modeli samochodów, naszywek, naklejek, przypinek, znaczków, bransoletek, naszyjników, pucharów, szklanek, zegarów, kalendarzy, kubków, akcesoriów samochodowych, w tym: dywaników podłogowych, pokrowców, długopisów, elementów elektronicznych np. pamięci USB, **41** organizacja imprez masowych związanych z motoryzacją w tym wyścigów samochodowych.

(111) **237453** (220) 2009 10 26 (210) 362030
 (151) 2011 03 02 (441) 2010 02 01
 (732) Gmina Miasto Krasnystaw, Krasnystaw, PL.
 (540)



Kolor znaku: żółty, zielony

(531) 5.11.15, 27.5.1, 29.1.12

(510), (511) **41** usługi w zakresie organizacji imprez kulturalno-rozrywkowych, festynów, wystaw, organizacja konkursów, zabaw na wolnym powietrzu, widowisk plenerowych, koncertów, usługi w zakresie organizacji obchodów Święta Chmielarzy i Piwowarów, **43** usługi barów, restauracji i kawiarni, usługi gastronomiczne w czasie imprez rozrywkowych, imprez plenerowych.

(111) **237454** (220) 2009 11 06 (210) 362595
 (151) 2011 03 07 (441) 2010 02 15
 (732) Twentieth Century Fox Film Corporation
 (Delaware Corporation), Los Angeles, US.
 (540) FOX CRIME

(510), (511) **09** dzwonki telefoniczne, grafiki, tła graficzne (tapety graficzne), muzyka do pobrania za pośrednictwem globalnej sieci komputerowej i urządzeń bezprzewodowych; filmy kinowe, programy telewizyjne oraz audio-wizualne treści zawierające filmy kinowe i telewizyjne programy rozrywkowe do pobrania; nagrania audio-wideo zawierające filmy kinowe i telewizyjne programy rozrywkowe do pobrania; oprogramowanie do wyszukiwarek komputerowych; oprogramowanie komputerowe do wygaszania ekranu; nagrane kasety video, płyty DVD i CD zawierające filmy kinowe i telewizyjne programy rozrywkowe, **16** magazyny, plakaty, pocztówki; segregatory; notatniki; foldery; bloczki do notatek; puste diariusze; bloczki z kartkami samoprzylepnymi; skorowidze adresowe, terminarze; okładki do książek; naklejki samochodowe, naklejki; albumy z naklejkami; kalendarze biurkowe; kalendarze ściennie; zakładki do książek; karty firmowe; albumy fotograficzne; fotografie oprawione i nieoprawione, karty okolicznościowe; książki; komiksy; książki z dziedziny rozrywki (gier, humoru, komedii, satyry), pióra, długopisy i ołówki, **38** usługi w zakresie transmisji i nadawania programów telewizyjnych, **41** produkcja i dystrybucja programów telewizyjnych, filmów kinowych oraz audio-wizualnych programów rozrywkowych, usługi w dziedzinie rozrywki o charakterze programów telewizyjnych; udostępnianie za pośrednictwem Internetu informacji dotyczących rozrywki; udostępnianie filmów telewizyjnych, kinowych i rozrywkowych materiałów video za pośrednictwem bezprzewodowych urządzeń telekomunikacyjnych; usługi rozrywkowe, a mianowicie udostępnianie sieciowych gier komputerowych; dzienniki dostępne w sieci, a mianowicie blogi służące do wymiany informacji i opinii; organizacja imprez rozrywkowych i kulturalnych; rozrywka o charakterze konkursów, zawodów i gier; rozrywka o charakterze programów transmitowanych za pośrednictwem mobilnych urządzeń telekomunikacyjnych; publikowanie elektronicznych książek i czasopism w sieci.

(111) **237455** (220) 2009 11 10 (210) 362741
 (151) 2011 03 02 (441) 2010 02 15
 (732) EVELINE COSMETICS Spółka Akcyjna, Lesznowola, PL.
 (540) EYE MAX PRECISION

(510), (511) **03** kosmetyki, balsamy, środki i kosmetyki do makijażu i demakijażu twarzy i oczu, środki przeznaczone do ust, tusze do rzęs, odżywki do rzęs, cienie do powiek, kremy do powiek, kredki do makijażu oczu, **44** usługi salonów kosmetycznych, usługi klinik kosmetycznych.

(111) **237456** (220) 2009 12 18 (210) 364255
 (151) 2011 03 21 (441) 2010 03 29
 (732) HYUNDAI CORPORATION, Seul, KR.
 (540)

HYUNDAI

(531) 27.5.1

(510), (511) **08** nożyki do okulizowania roślin, gwintownice, siekiery, rozwiertaki, frezy, wiertarki piersiowe, wiertła jako narzędzia, wiertła jako części narzędzi, świdry, gwintowniki, nożyce obrzeżne, diamenty szklarskie, toporki, siekierki, harpuny, sekatory, noże do dzielenia tuszy zwierzęcych, bagnety, przebijaki, wiertła ręczne, oskardy, kilofy, pasy do narzędzi, przyrządy do znakowania żywego inwentarza, przyrządy do znakowania bydła, lutownice nie elektryczne, koła z zapadkami, pokrętka i klucze do gwintowników, nitownice ręczne, tłuczki do tłuczenia, klucze maszynowe nastawne, kielnie, packi metalowe, skrzynki uciosowe, imadła, młotki metalowe, łomy, drągi żelazne, lewarki uruchamiane ręcznie, skrobaki, śrubokręty, klucze maszynowe stałe, młotki z pazurem do wyciągania gwoździ, dźwignie, cęgi do cięcia drutu, dziurkacze jako narzędzia, kleszcze dźwignowe, ściągacze, szczypce płaskie, dłuta młotkowe, strugi, cyrkle, cyrkle ciesielskie, strunowe i sznurkowe narzędzia ręczne dla cieśli do rysowania linii, ciesielskie pojemniki na tusz, pilniki, piły jako narzędzia, szpadle, grabie do piasku, grabie, grace, motyki, motyki do pielienia, rydle ogrodnicze, sierpy, łopaty, golarki elektryczne, elektryczne maszyny do strzyżenia do użytku osobistego, elektryczne cążki do paznokci, elektryczne pilniki do paznokci, **10** termometry do celów medycznych, stetoskopy, aparaty do pomiaru ciśnienia tętniczego krwi, aparaty do masażu, aparatura i instrumenty chirurgiczne, aparaty i instrumenty medyczne, aparatura i instrumenty dentystyczne, aparaty i narzędzia weterynaryjne, protezy kończyn, sztuczne oczy, sztuczne zęby, artykuły ortopedyczne, materiały do zszywania, **11** grille gazowe, aparatura i urządzenia do uzdatniania wody do użytku domowego, aparatura do dezynfekcji naczyń, pojemniki na lód z wyjątkiem przenośnych, aparatura i urządzenia do wytwarzania lodu, kuchenki gazowe, palniki gazowe, kurki gazowe, palniki turystyczne, piekarniki, aparaty do suszenia słoju, kamienie wulkaniczne przeznaczone do pieczenia na rusztach, palniki żarowe, palniki wodorotlenowe, palniki bakteriobójcze, palniki naftowe, przenośne naftowe piecyki do gotowania, palniki acetylenowe, palniki na alkohol, piece, piece koksowe, palniki olejowe, piece piekarskie, piekarniki kuchenne, przenośne gliniane i ceramiczne piece do gotowania, aparatura do wędzenia mięsa, palniki benzynowe, miski klozetowe, sedesy, bidety, pisuary, natryski, prysznicze, kabiny natryskowe, umywalki jako części instalacji sanitarnych, umywalki wolnostojące, wanny łazienkowe, osprzęt do wanien, instalacje do kąpeli, instalacje do sauny sauna, instalacje do sauny do domowego użytku, bojlerzy gazowe, grzejniki gazowe, kotły grzewcze do domowego użytku, paleniska, regulatory wyciągów dla ogrzewnictwa, podgrzewacze łóżek, zaślepki do grzejników, grzejniki, grzejniki naftowe, kuchnie węglowe, instalacje do ogrzewania wodnego, ogrzewacze do natychmiastowej ciepłej wody, aparaty ogrzewające gorącym powietrzem, zespoły grzejne powietrzne, ogrzewacze wody, aparatura do ogrzewania wody, sprzęt do ogrzewania parą, lodówka na gaz, maszyny chłodzące, instalacje i urządzenia do chłodzenia i parowania, instalacje i urządzenia wieżowe do chłodzenia, zbiorniki do chłodzenia, zamrażarki, klimatyzatory, wentylatory, dmuchawy jako części instalacji do nawiewu, lampy gazowe, koszulki żarowe, klosze do lamp, stelaże do abażurów, zawieszania do lamp, obudowy do lamp, reflektory lampowe, szkła do lamp, pojemniki na zużytą wodę do celów domowych, hydranty, zbiorniki na wydaliny składające się z trzech części, dyfuzory nawadniające kropelkowe, kurki do wody, krany, przewody jako części instalacji sanitarnych, prefabrykowane łazienki jako kompletne moduły łazienkowe, wodotryski z wodą pitną, instalacje do usuwania fekaliów, ozdobne wodotryski, kolektory słoneczne do ogrzewania, światła rowerowe, urządzenia do nawadniania w rolnictwie, urządzenia do oczyszczania gazu, sterylizatory powietrza, aparatura i urządzenia do oczyszczania powietrza, aparatura do dezodoryzacji powietrza, sterylizatory do wody, instalacje do uzdatniania wody, aparatura do odwadniania organicznych artykułów spożywczych, aparatura chłodząca do napojów, aparatura i urządzenia do wytwarzania lodu, lampy uliczne, lampy bezpieczeństwa do użytkowania pod ziemią, lampy bakteriobójcze do oczyszczania powietrza, lampy neonowe, latarnie, lampy na prądnice, lampy wyładowcze elektryczne do oświetlania i ich wyposażenie, lampy żarowe i ich wyposażenie, lampy ultrafioletowe do celów innych niż medyczne, żyrandole, lampy rtęciowe, lampy do oświetlania akwariów, oświetlenie punktowe, lampy łukowe, lampy bezpieczeństwa, lampy nurkowe, lampy podczerwone, latarki, lampy wabiące ryby, lampy do połowu ryb, lampy sufitowe, lampki elektryczne na choinki, lampy stojące, reflektory szperacze, lampy do opalania, reflektory szerokostrumieniowe, lampy fluorescencyjne, latarki kie-

szonkowe, nawilżacze, suszarki do włosów, pokojowe urządzenia chłodzące do domowego użytku, koce podgrzewane elektrycznie nie do celów leczniczych, poduszki elektryczne nie do celów leczniczych, wentylatory elektryczne do użytku osobistego, elektryczne chłodziarki, elektryczne lamy chłodnicze, kuchnie elektryczne, grzejniki elektryczne, elektryczne ogrzewacze stóp, elektryczne mufki do ogrzewania stóp, suszarki do bielizny elektryczne, ciśnieniowe szybokowary elektryczne, autoklawy jako elektryczne garnki ciśnieniowe, formy do wypiekania wafli elektryczne, urządzenia elektryczne do produkcji jogurtów, elektryczne podgrzewacze do butelek dla niemowląt, czajniki elektryczne, elektryczne ekspresy do kawy, filtry do kawy elektryczne, elektryczne frytkownice, elektryczne wytwornice gazu węglowego, elektryczne kołdry i koce, elektryczne dzbanki do kawy, elektryczne piekarniki, elektryczne odwadniacze, elektryczne opiekacze do chleba, elektryczne paleniska do użytku domowego, elektryczne ogrzewane dywany, kuchenki mikrofalowe, **14** budziki, zegary sterujące, zegary kontrolne, stopery, zegary atomowe, zegary i zegarki elektryczne, zegary i zegarki elektroniczne, zegarki na rękę.

(111) **237457** (220) 2009 12 21 (210) 364334
 (151) 2011 05 20 (441) 2010 03 29
 (732) Zakład Produkcyjno-Usługowy Międzyrzecz Polskie Rury Preizolowane Spółka z ograniczoną odpowiedzialnością, Międzyrzecz, PL.
 (540)

DAR-FLEX

(531) 24.17.1, 27.5.1
 (510), (511) **06** preizolowane rury elastyczne z rurą przewodową metalową stosowane w ciepłownictwie i chłodnictwie.

(111) **237458** (220) 2009 12 30 (210) 364612
 (151) 2011 03 08 (441) 2010 04 12
 (732) OUTLET POLSKA BILIK Spółka Jawna, Opole, PL.
 (540)



(531) 4.1.4, 27.5.1, 27.5.8, 27.5.17, 27.5.21, 27.5.25
 (510), (511) **35** sprzedaż dla osób trzecich artykułów odzieżowych, obuwniczych, motoryzacyjnych, budowlanych, instalacji sanitarnej i elektrycznej, handel hurtowy, zarządzanie w zakresie zamówień-odzieży, obuwia, kosmetyków, perfum, **37** budownictwo naziemne i mieszkaniowe.

(111) **237459** (220) 2010 01 05 (210) 364722
 (151) 2011 03 10 (441) 2010 04 12
 (732) Zakłady Mięsne Niebieszczańscy Spółka Jawna, Proszówka, PL.
 (540)



Kolor znaku: brązowy, beżowy, złoty, żółty, srebrny, ciemnobrązowy, biały
 (531) 6.7.25, 9.1.7, 24.1.5, 24.3.1, 27.5.1, 29.1.14

(510), (511) **29** drób nieżywy, flaki, galaretki jadalne, kielbasa krwi-
 sta, kielbasy, kiszka krwawa, koncentraty rosółowe, konserwy mię-
 sne, łój spożywczy, mięso, ekstrakty z mięsa, galaretki mięsne, mięso
 konserwowane, mięso puszkowe, mięso solone, mięso wieprzowe,
 pasztet z wątróbki, rosół, koncentraty na rosół, smalec, szpik kost-
 ny zwierzęcy jadalny, szynka, pasty zawierające tłuszcz do kanapek,
 tłuszcze jadalne, wątróbka, wędliny, wieprzowina, zwierzyna, dzicy-
 zna nieżywa, wyroby z dziczyzny.

(111) **237460** (220) 2010 01 08 (210) 364840
 (151) 2011 05 20 (441) 2010 04 12
 (732) ANTALIS POLAND Spółka z ograniczoną odpowiedzialnością,
 Warszawa, PL.
 (540)

VisCom

Kolor znaku: granatowy, różowy, biały
 (531) 26.4.1, 27.5.1, 29.1.13

(510), (511) **35** usługi rozpowszechniania materiałów reklamowych
 w postaci ulotek, prospektów, druków, próbek, usługi reklamy za
 pośrednictwem sieci komputerowych, usługi w zakresie publiko-
 wania tekstów reklamowych, usługi w zakresie reklamy prasowej,
 usługi w zakresie reklamy radiowej, usługi w zakresie reklamy te-
 lewizyjnej, usługi w zakresie reklamy korespondencyjnej, usługi
 w zakresie sprzedaży (promocja) dla osób trzecich działających
 w branży poligraficznej, producentów reklam, wewnętrznych i ze-
 wnątrznych, drukarni wielkoformatowych, branży przemysłowo-
 budowlanej.

(111) **237461** (220) 2010 07 02 (210) 372313
 (151) 2011 07 13 (441) 2010 10 11
 (732) GRUPA LOTOS Spółka Akcyjna, Gdańsk, PL.
 (540) IZOMIL
 (510), (511) **04** oleje nieemulgujące do obróbki skrawaniem i obrób-
 ki plastycznej metali; oleje hydrauliczne; pozostałe oleje przemysło-
 we i oleje technologiczne zawarte w tej klasie.

(111) **237462** (220) 2010 02 04 (210) 365923
 (151) 2011 03 04 (441) 2010 05 10
 (732) LABORATOIRES ROSA PHYTOPHARMA Société par actions
 simplifiée, Paris, FR.
 (540) dysfitol
 (510), (511) **05** produkty farmaceutyczne, środki do celów medycz-
 nych (medykamenty).

(111) **237463** (220) 2010 01 25 (210) 365402
 (151) 2011 03 04 (441) 2010 05 10
 (732) CITY SERVICE Stopa, Wróblewski, Zamorski-Spółka Jawna,
 Kraków, PL.
 (540)

citySERVICE

Kolor znaku: szary, żółty

(531) 27.5.1, 29.1.12
 (510), (511) **09** ekrany fluoryzujące, ekrany projekcyjne, neony rekla-
 mowe, tablice sygnalizacyjne świecące, **11** urządzenia i instalacje do
 oświetlania, **35** reklama.

(111) **237464** (220) 2010 01 25 (210) 365403
 (151) 2011 03 04 (441) 2010 05 10
 (732) CITY SERVICE Stopa, Wróblewski, Zamorski-Spółka Jawna,
 Kraków, PL.

(540)



Kolor znaku: szary, czerwony

(531) 27.5.1, 29.1.12

(510), (511) **09** ekrany fluoryzujące, ekrany projekcyjne, neony reklamowe, tablice sygnalizacyjne świecące, **11** urządzenia i instalacje do oświetlania, **35** reklama.(111) **237465** (220) 2010 01 25 (210) 365404

(151) 2011 03 04 (441) 2010 05 10

(732) CITY SERVICE Stopa, Wróblewski, Zamorski-Spółka Jawna, Kraków, PL.

(540)



we explore the city

Kolor znaku: czerwony, biały, czarny

(531) 26.4.1, 27.5.1, 29.1.13

(510), (511) **09** ekrany fluoryzujące, ekrany projekcyjne, neony reklamowe, tablice sygnalizacyjne świecące, **11** urządzenia i instalacje do oświetlania, **35** reklama.(111) **237466** (220) 2010 01 27 (210) 365543

(151) 2011 05 11 (441) 2010 05 10

(732) Viking Capital Investment Wiktor Rafałowicz, Warszawa, PL.

(540)



Kolor znaku: niebieski

(531) 27.5.1, 29.1.4

(510), (511) **05** preparaty biologiczne na bazie kwasu hialuronowego do celów medycznych.(111) **237467** (220) 2010 02 03 (210) 365851

(151) 2011 06 06 (441) 2010 05 10

(732) PLANTA Spółka z ograniczoną odpowiedzialnością, Tarnów, PL.

(540)



Kolor znaku: jasnozielony, zielony, żółty, czarny

(531) 27.5.1, 29.1.13

(510), (511) **06** drut ze stali, druty do wiązania metalowe, opaski zaciskowe metalowe do łączenia rur, **07** kosiarki i podkaszarki ogrodowe do trawy (spalinowe i elektryczne), piły łańcuchowe, mechaniczne nożyce do żywopłotu, pompy, siewniki, brzeszczoty pił, ostrza do kosiarek, pompy, aeratory, dmuchawy, odkurzacze, **08** nożyce, sekatory, piły, siekiery, noże, ostrzałki, motyki, łopaty i łopatki, grabie, widły, kosy, narzędzia do prac ziemnych w ogrodzie: spulchniacze, pikowniki, aeratory, trójzęby, widełki, pazurki, grace, motyki, sercówki, kultywatory ręczne, kosiarki ogrodowe ręczne, nożyki do okulizowania roślin, opryskiwacze ręczne, napinacze do drutu metalowego, kopaczki ręczne, młoty i młotki, nożyczki, obcinacze, narzędzia do ogrodnictwa (uruchamiane ręcznie), osetki, przycinacze do drzew, toporki, siekiery, **20** podpórki do roślin, bambus, podnóżki, podusz-ki, tabliczki identyfikacyjne niemetalowe, zaciski niemetalowe do kabli, uchwyty zaciski z tworzyw sztucznych do kabli lub rur, **21** spryskiwacze, zraszacze do kwiatów i roślin, szczotki, końcówki wylotowe do węży do zraszania, rękawice ogrodnicze, kosze na odpady, kosze na śmieci, łapki na insekty, miotły, mopy, polewaczki, końcówki do polewaczek, szczotki do szorowania, pułapki na myszy, pułapki na szczury.(111) **237468** (220) 2010 02 10 (210) 366143

(151) 2011 02 22 (441) 2010 05 24

(732) Przedsiębiorstwo Handlowo-Usługowe „ELKAR”

Krzysztof Kaczmarczyk, Kozy, PL.

(540) SolPure

(510), (511) **09** urządzenia i przyrządy laboratoryjne, urządzenia i przyrządy pomiarowe, urządzenia i przyrządy kontrolne, magnetyczne urządzenia i przyrządy laboratoryjne, magnetyczne urządzenia i przyrządy pomiarowe, magnetyczne urządzenia i przyrządy kontrolne, elektryczne urządzenia i przyrządy laboratoryjne, elektryczne urządzenia i przyrządy pomiarowe, elektryczne urządzenia i przyrządy kontrolne, aparatura i przyrządy dla chemii, **11** urządzenia do dejonizacji wody, aparatura i urządzenia do oczyszczania wody, aparaty jonizacyjne do uzdatniania powietrza, aparatura i urządzenia do oczyszczania powietrza, aparatura do suszenia, urządzenia i instalacje do suszenia, sterylizatory do wody, urządzenia do filtrowania wody, aparatura destylacyjna.(111) **237469** (220) 2010 02 11 (210) 366161

(151) 2011 03 21 (441) 2010 05 24

(732) RAKOCZY STAL Spółka Jawna, Stalowa Wola, PL.

(540)



Kolor znaku: szary

(531) 27.5.1, 29.1.6

(510), (511) **11** kotły do centralnego ogrzewania na paliwo stałe ze sterowaniem ręcznym lub automatycznym podajnikiem paliwa stałego.(111) **237470** (220) 2010 02 12 (210) 366265

(151) 2011 02 22 (441) 2010 05 24

(732) HERBA STUDIO, Mścisz i Wspólnicy Spółka Jawna,

Wysogotowo k/Poznań, PL.

(540)



Kolor znaku: jasnofioletowy, ciemnofioletowy, fioletowy

(531) 27.5.1, 27.7.1, 29.1.13

(510), (511) **03** balsamy do paznokci, środki do pielęgnacji paznokci.(111) **237471** (220) 2010 02 12 (210) 366266

(151) 2011 02 22 (441) 2010 05 24

(732) HERBA STUDIO, Mścisz i Wspólnicy Spółka Jawna,

Wysogotowo k/Poznań, PL.

(540)



Kolor znaku: jasnofioletowy, ciemnofioletowy, fioletowy

(531) 27.5.1, 27.7.1, 29.1.13

(510), (511) **03** balsamy do paznokci, środki do pielęgnacji paznokci.

(111) **237472** (220) 2010 02 12 (210) 366271
 (151) 2011 03 17 (441) 2010 05 24
 (732) Société des Produits Nestlé S.A., Vevey, CH.
 (540) ŁĄCZA SMAKIEM
 (510), (511) **29** zupy, koncentraty zup, zupy instant, kostki rosółowe, buliony, bita śmietana, produkty mleczne lub z przewagą mleka, żelatyna spożywcza, dania gotowe do spożycia zawarte w tej klasie, **30** kawa, ekstrakty kawy, preparaty i napoje na bazie kawy, kawa mrożona, substytuty kawy, ekstrakty z substytutów kawy, cykorja jako substytut kawy, preparaty i napoje na bazie substytutów kawy, herbata, ekstrakty herbaty, preparaty i napoje na bazie herbaty, herbata mrożona, bezmleczne zabielaacze do kawy i herbaty, preparaty na bazie siodu do celów spożywczych, preparaty i napoje na bazie kakao, czekolada, wyroby czekoladowe, napoje na bazie czekolady, słodyczne, wyroby cukiernicze, cukier, cukierki, słodziki naturalne, gumy do żucia nie do celów medycznych, wyroby piekarnicze, chleb, drożdże, cukier wanilinowy, wyroby ciastkarskie, herbatniki, ciasta, ciastka, wafle, toffi, desery zawarte w tej klasie, puddingi, budyń, kisiel, miód i jego substytuty, zbożowe płatki śniadaniowe, muesli, płatki kukurydziane, batoniki zbożowe, gotowe do spożycia zboża, preparaty zbożowe, ryż, makaron, produkty żywnościowe na bazie ryżu i/lub mąki i/lub zbóż, także w formie gotowych posiłków, pizza, kanapki, mieszanki pasty i gotowego do odgrzania w piekarniku ciasta, sosy, sos sojowy, keczup, preparaty przyprawowe i poprawiające smak potraw, przyprawy, sosy sałatkowe, majonez, musztarda, ocet.

(111) **237473** (220) 2010 02 15 (210) 366304
 (151) 2011 05 13 (441) 2010 05 24
 (732) SATUS Venture Spółka z ograniczoną odpowiedzialnością, Kraków, PL.
 (540) SATUS
 (510), (511) **35** doradztwo w zakresie zarządzania oraz w zakresie prowadzenia działalności gospodarczej, badanie rynku, prognozowanie ekonomiczne, informacja o działalności gospodarczej, **36** doradztwo ekonomiczne i finansowe, usługi finansowe z zakresu funduszy inwestycyjnych, tworzenie i zarządzanie funduszami inwestycyjnymi, sprzedaż jednostek uczestnictwa i certyfikatów inwestycyjnych, obrót papierami wartościowymi, pośrednictwo w obrocie papierami wartościowymi, inwestowanie na rynku kapitałowym i rynku papierów wartościowych, zarządzanie portfelem instrumentów finansowych, zarządzanie powierzonymi środkami pieniężnymi oraz innymi aktywami, zarządzanie ryzykiem, zarządzanie finansami, wykonywanie czynności związanych z emisją i obrotem papierami wartościowymi, usługi w zakresie gromadzenia środków finansowych, lokaty kapitału, analiza finansowa, informacja o działalności finansowej i kapitałowej, powiernictwo, inwestycje kapitałowe poprzez tworzenie spółek kapitałowych, wycena działalności gospodarczej, doradztwo podatkowe.

(111) **237474** (220) 2010 02 15 (210) 366305
 (151) 2011 05 13 (441) 2010 05 24
 (732) SATUS Venture Spółka z ograniczoną odpowiedzialnością, Kraków, PL.
 (540)



Kolor znaku: czarny, biały, czerwony, szary
 (531) 26.1.5, 26.1.10, 27.5.1, 29.1.14
 (510), (511) **35** doradztwo w zakresie zarządzania oraz w zakresie prowadzenia działalności gospodarczej, badanie rynku, prognozowanie ekonomiczne, informacja o działalności gospodarczej, **36** doradztwo ekonomiczne i finansowe, usługi finansowe z zakresu funduszy inwestycyjnych, tworzenie i zarządzanie funduszami inwestycyjnymi, sprzedaż jednostek uczestnictwa i certyfikatów inwestycyjnych, obrót papierami wartościowymi, pośrednictwo w obrocie papierami

wartościowymi, inwestowanie na rynku kapitałowym i rynku papierów wartościowych, zarządzanie portfelem instrumentów finansowych, zarządzanie powierzonymi środkami pieniężnymi oraz innymi aktywami, zarządzanie ryzykiem, zarządzanie finansami, wykonywanie czynności związanych z emisją i obrotem papierami wartościowymi, usługi w zakresie gromadzenia środków finansowych, lokaty kapitału, analiza finansowa, informacja o działalności finansowej i kapitałowej, powiernictwo, inwestycje kapitałowe poprzez tworzenie spółek kapitałowych, wycena działalności gospodarczej, doradztwo podatkowe.

(111) **237475** (220) 2010 02 15 (210) 366335
 (151) 2011 04 08 (441) 2010 05 24
 (732) INTER CARS Spółka Akcyjna, Warszawa, PL.
 (540)

Profesjonalna opieka nad Twoim samochodem



Kolor znaku: czarny, granatowy, biały, zielony, pomarańczowy
 (531) 26.4.1, 26.4.12, 26.5.18, 26.11.8, 27.5.1, 29.1.15
 (510), (511) **12** pojazdy mechaniczne lądowe, samochody i motocykle, silniki do pojazdów lądowych i części do nich, części składowe mechanizmów sprzęgania napędu pojazdów lądowych, części zamienne do tych pojazdów, akcesoria samochodowe zawarte w tej klasie, urządzenia chroniące pojazdy przed kradzieżą, **35** usługi prowadzenia sklepu/hurtowni z samochodami, motocyklami, częściami zamiennymi, akcesoriami, wyposażeniem, sprzętem radiowym i audio-video do tych pojazdów, **37** wynajmowanie maszyn i urządzeń wykorzystywanych do dokonywania napraw samochodów i pojazdów lądowych, usługi w zakresie obsługi i napraw pojazdów mechanicznych, usługi stacji obsługi samochodów, zabezpieczanie pojazdów przed korozją, mycie pojazdów, instalacja urządzeń zabezpieczających pojazdy przed kradzieżą, naprawa i obsługa serwisowa tych urządzeń, **39** wynajmowanie pojazdów mechanicznych i samochodów osobowych.

(111) **237476** (220) 2010 02 18 (210) 366455
 (151) 2011 06 06 (441) 2010 05 24
 (732) STANWEX I STANISŁAW DĘBOWSKI, Józefów, PL.
 (540)



Kolor znaku: biały, czerwony
 (531) 27.5.1, 29.1.12
 (510), (511) **35** prowadzenie usług w zakresie agencji importowo-eksportowych, usługi w zakresie prowadzenia księgowości, usługi w zakresie przygotowania list płac, usługi w zakresie psychotechniki (dobór personelu za pomocą metod-), usługi w zakresie rekrutacji personelu, usługi wynajmu nośników reklamowych, usługi wynajmu przestrzeni reklamowej, usługi wynajmu urządzeń i wyposażenia biurowego, usługi w zakresie organizacji wystaw w celach handlowych lub reklamowych, usługi w zakresie wystaw handlowych, usługi w zakresie dekorowania wystaw sklepowych, usługi w zakresie przygotowania zestawień statystycznych, usługi w zakresie (przygotowania) zeznań podatkowych, **36** usługi agencji celnych, usługi agencji

nieruchomości, usługi w zakresie prowadzenia agencji pośrednictwa w handlu nieruchomościami, usługi w zakresie doradztwa w sprawach finansowych, prowadzenie usług w zakresie dzierżawy nieruchomości, usługi pośrednictwa w sprawach majątku nieruchomego, prowadzenie usług ubezpieczeniowych, usługi wynajmu mieszkań, usługi wynajmu pomieszczeń biurowych, usługi zarządzania majątkiem, **39** usługi wynajmu garaży, usługi holowania, usługi w zakresie informacji o składowaniu, usługi w zakresie informacji o transporcie, usługi wypożyczenia kontenerów magazynowych, usługi magazynowania, usługi w zakresie wynajmu magazynów, usługi w zakresie wynajmu miejsc parkingowych, usługi pakowania towarów, usługi w zakresie prowadzenia parkingów, usługi w zakresie wynajmu miejsc parkingowych, usługi wynajmu pojazdów, usługi w zakresie prowadzenia przeprowadzek, usługi przewożenia ładunków, usługi przewozowe samochodami ciężarowymi, usługi rozładunku, usługi spedycyjne, usługi w zakresie udzielania informacji o transporcie, usługi pośrednictwa w transporcie, usługi transportu (rezerwacja), usługi transportu rzeczy, usługi wynajmu magazynów, usługi wynajmu miejsc parkingowych, usługi w zakresie wynajmu ciężarówek, usługi wynajmu kontenerów magazynowych.

(111) **237477** (220) 2010 02 19 (210) 366518
 (151) 2011 05 13 (441) 2010 05 24
 (732) Amstal Spółka z ograniczoną odpowiedzialnością,
 Giebułtów, PL.
 (540)



Kolor znaku: pomarańczowy, ciemnoszary

(531) 26.4.1, 26.4.9, 27.5.1, 29.1.12
 (510), (511) **11** instalacje klimatyzacyjne, urządzenia do klimatyzacji, aparatura do wentylacji i klimatyzacji, wentylatory do klimatyzacji, wentylatory elektryczne do użytku osobistego, wyciągi wentylacyjne, kotły grzewcze, urządzenia do ogrzewania na paliwa stałe, płynne lub gazowe, urządzenia elektryczne do ogrzewania, żarówki elektryczne do ogrzewania, kominki domowe, wyciągi kominkowe, aparatura na gorące powietrze, urządzenia do chłodzenia powietrza, instalacje klimatyzacyjne powietrza, **40** obróbka metalu, **42** wzornictwo przemysłowe, badania techniczne, opracowywanie projektów technicznych.

(111) **237478** (220) 2010 02 19 (210) 366571
 (151) 2011 04 08 (441) 2010 05 24
 (732) Ziąja Ltd Zakład Produkcji Leków Spółka z ograniczoną
 odpowiedzialnością, Gdańsk, PL.
 (540)



(531) 27.5.1
 (510), (511) **03** produkty kosmetyczne; środki do mycia i pielęgnacji włosów, szampony, odżywki, lotony, farby do włosów; środki do pielęgnacji i ochrony skóry, kremy, balsamy, żele, mleczka, emulsje, peelingi, toniki, maseczki, płyny regeneracyjne; preparaty kosmetyczne do i po opalaniu; środki do mycia, mydła, żele, preparaty do kąpieli, preparaty do higieny intymnej, preparaty do golenia, przed i po goleniu; olejki eteryczne, olejki do masażu; antyperspiranty, dezodoranty osobiste; środki do czyszczenia zębów i pielęgnacji jamy ustnej; chusteczki nasączone płynami kosmetycznymi; środki toaletowe, **05** produkty i półprodukty farmaceutyczne; produkty kosmetyczne o działaniu leczniczym, lecznicze środki do mycia i pielęgnacji włosów; preparaty przeciwgrzybiczne, preparaty antybakteryjne; produkty higieniczne, środki sanitarne stosowane w leczeniu i higienie osobistej, środki dezynfekcyjne.

(111) **237479** (220) 2010 02 19 (210) 366572
 (151) 2011 03 17 (441) 2010 05 24
 (732) Ziąja Ltd Zakład Produkcji Leków Spółka z ograniczoną
 odpowiedzialnością, Gdańsk, PL.
 (540)

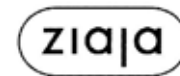

termo
 wyszczuplanie

(531) 26.1.2, 27.5.1
 (510), (511) **03** preparaty kosmetyczne do pielęgnacji ciała.

(111) **237480** (220) 2010 02 19 (210) 366573
 (151) 2011 03 17 (441) 2010 05 24
 (732) Ziąja Ltd Zakład Produkcji Leków Spółka z ograniczoną
 odpowiedzialnością, Gdańsk, PL.
 (540)



(531) 27.5.1
 (510), (511) **03** preparaty kosmetyczne do pielęgnacji ciała.

(111) **237481** (220) 2010 02 19 (210) 366577
 (151) 2011 03 17 (441) 2010 05 24
 (732) TRO MEDIA Spółka z ograniczoną odpowiedzialnością,
 Wrocław, PL.
 (540)



Kolor znaku: niebieski, czarny

(531) 27.5.1, 29.1.12
 (510), (511) **35** analizy rynkowe, badanie opinii publicznej i badania marketingowe, badania w dziedzinie działalności gospodarczej, doradztwo w zakresie działalności gospodarczej, informacje handlowe i informacje o działalności gospodarczej, pozyskiwanie danych do komputerowych baz danych, systematyzacja danych w komputerowych bazach danych; komputerowe zarządzanie plikami, uaktualnianie materiałów reklamowych, rozpowszechnianie ogłoszeń reklamowych, wyszukiwanie informacji w plikach komputerowych dla osób trzecich, prezentowanie produktów w mediach dla celów sprzedaży detalicznej, promocja sprzedaży dla osób trzecich, publikowanie tekstów sponsorowanych, reklama, reklama za pośrednictwem sieci komputerowych, wynajmowanie nośników reklamy, sortowanie danych w bazach komputerowych, zarządzanie zbiorami informacyjnymi, **38** udostępnianie Internetu dla forum dyskusyjnego, przesyłanie informacji tekstowej i obrazowej za pośrednictwem komputera, poczta elektroniczna, łączność elektroniczna poprzez terminale komputerowe, **42** tworzenie i utrzymywanie stron internetowych dla osób trzecich, analizy systemu komputerowego, projektowanie systemów komputerowych, projektowanie oprogramowania komputerowego, oprogramowanie komputerowe dla osób trzecich.

(111) **237482** (220) 2010 02 22 (210) 366599
 (151) 2011 05 13 (441) 2010 06 07
 (732) GUIDE TECHNIK Spółka z ograniczoną odpowiedzialnością,
 Gdynia, PL.

(540)



Kolor znaku: zielony, jasnozielony, ciemnozielony, czarny, biały

(531) 15.7.1, 27.5.1, 27.5.11, 29.1.13

(510), (511) **06** budowlane materiały metalowe i wyroby z nich nie zawarte w innych klasach: ćwieki-gwoździe, drut, hakii klamry, blaszki do klinowania, klucze, kołki, nakrętki, nity, okucia, opaski zaciskowe, osprzęt do drzwi i okien, pierścienie, płyty kotwiące, pierścienie nagwintowane i/lub dystansowe, oporowe, pręty do spawania, pudełka, pojemniki, profile, rurki, sworznie, śruby, wkręty, łączniki, tuleje, uszczelki, zaciski, zawory, **07** maszyny, obrabiarki, sterowane mechanicznie, elektrycznie, pneumatycznie i części do nich nie zawarte w innych klasach: filtry, dmuchawy, dłuta, dłutownice, frezy, frezarki, rozpylacze, maszyny do obróbki drewna i kamienia, dziurkarki, giętarki, gładziarki, głowice wiertnicze, gwinciarzki do śrub i nakrętek, kompresory, pistolety do kleju, do malowania, kosiarki, lutownice, młoty, młotki, narzędzia, nitownice, noże, nożyce, piły i brzeszczoty, pompy, podnośniki, reduktory ciśnienia, regulatory, sita, spawarki, świdy, szczotki, szlifierki, ubijaki, uchwyty, wiertarki, wkręta, wycinarki, wytłaczarki, zawory, zgrabiarki, **08** narzędzia, przyrządy o napędzie ręcznym i części do nich nie zawarte w innych klasach: cęgi, dłuta, dziurkacze, frezy, gwinty, gwintownice, imadła, kielnie, kilofy, klucze maszynowe stałe i nastawne, młoty, młotki, napinacze drutu, taśm, łańcuchów, ostrzarki, przyrządy do cięcia, brzeszczoty, tarcze cierne, tarcze szlifierskie, nitownice, piły, pilniki, podnośniki (dźwigniowe), pobijaki, przebijaki, przecinaki, punktaki, narzędzia rolnicze, rozwiertaki, sekatory, siekiery, śrubokręty, świdy, topory, ubijaki, wiertarki, wiertła, wyrzynarki, **09** urządzenia i przyrządy elektryczne, elektroniczne, wagowe, pomiarowe, sygnalizacyjne, kontrolne, aparaty do lutowania i spawania, elektrody do spawania, instalacje elektryczne, kable elektryczne, prostowniki prądu, rozgałęźniki, wtyczki, złączki, kontakty, wykrywacze przewodów, sondy, dzwonki, mikrometry, niwelatory, poziomice, osłony przeciwodblaskowe i zabezpieczające twarze robotników, kaski, maski do spawania, odzież chroniąca przed wypadkami, napromieniowaniem i ogniem z wyłączeniem rękawic ochronnych, okulary ochronne, **17** tworzywa sztuczne półprzetworzone, guma surowa lub półprzetworzona, materiały uszczelniające, izolacyjne i wyroby z nich nie zawarte w innych klasach: rury giętkie, tuleje, osłony, korki, pierścienie, podkładki, złączki, nakrętki, osłony, sworznie, śruby, kołki, nity, uszczelki, zaciski, pojemniki i pudełka do narzędzi i części, farby, lakiery, osprzęt do drzwi, okien, mebli, łazienek, **20** wyroby z drewna i części do nich nie zawarte w innych klasach: meble, regały, lustra, ramy, stoły, szafki warsztatowe, pojemniki do narzędzi, wyrobów i części, imadła warsztatowe niemetalowe, **35** usługi importowo-eksportowe, promocyjne, zgrupowanie na rzecz osób trzecich różnych towarów pozwalające nabywcy wygodnie je oglądać i kupować w sklepie, hurtowni, na stronie Web.

(111) **237483** (220) 2010 02 24 (210) 366802

(151) 2011 04 19 (441) 2010 06 07

(732) Zott GmbH & Co. KG, Mertingen, DE.

(540) MLECZNE DUSZKI

(510), (511) **29** mleko, produkty mleczne, mleko pitne, zsiadłe mleko, maślanka; jogurt, jogurt owocowy, jogurt czekoladowy lub kakaowy; niealkoholowe napoje na bazie mleka (z przeważającą ilością mleka), kefiry, śmietana, miękkie sery białe, miękkie sery białe z dodatkiem owoców i ziół; desery składające się głównie z mleka, z dodatkiem żelatyny i / lub skrobi jako spoiwa oraz aromatów i przypraw; masło, masło klarowane, ser i przetwory serowe; mleko i serwatka w proszku stosowane w żywności dla ludzi; dietetyczne jogurty dla celów niemedycejskich, **30** pudingi, lody jadalne, proszek do lodów.

(111) **237484** (220) 2010 02 25 (210) 366905

(151) 2011 03 17 (441) 2010 06 07

(732) Stiefel Laboratories, Inc., Wilmington, US.

(540) ANSOLAR

(510), (511) **03** preparaty do pielęgnacji skóry, włosów i skóry głowy, szampony, płukanki, pianki (musy), dezodoranty, mydła, pudry, loto-ny, kremy, oliwki i maści nawilżające.

(111) **237485** (220) 2010 03 01 (210) 367025

(151) 2011 05 16 (441) 2010 06 07

(732) Instytut Biotechnologii Surowic i Szczepionek BIOMED

Spółka Akcyjna, Kraków, PL.

(540) mimifen

(510), (511) **05** żywność dietetyczna do celów leczniczych, preparaty bakteryjne do celów medycznych, substancje dietetyczne do celów leczniczych, guma do żucia do celów medycznych, herbata lecznicza, plastry do celów leczniczych, suplement diety do celów wspomagania leczenia, kultury mikroorganizmów do celów leczniczych, preparaty z mikroorganizmów do celów leczniczych, napoje lecznicze, leki wspierające, podłoża dla kultur bakteryjnych, leki do celów medycznych, preparaty farmaceutyczne, szczepionki, wyroby medyczne do celów leczniczych lub diagnostycznych zawarte w tej klasie, chusteczki nasączone płynami farmaceutycznymi, środki spożywcze specjalnego przeznaczenia medycznego, syropy do użytku farmaceutycznego, **32** napoje owocowe, soki owocowe, syropy i inne preparaty do produkcji napojów, **35** dystrybucja materiałów reklamowych i próbek; publikacja tekstów reklamowych; reklama internetowa, telewizyjna i prasowa; sprzedaż i promocja bezpośrednia towarów: żywność dietetyczna do celów leczniczych, preparaty bakteryjne do celów medycznych, substancje dietetyczne do celów leczniczych, guma do żucia do celów medycznych, herbata lecznicza, plastry do celów leczniczych, suplement diety do celów wspomagania leczenia, kultury mikroorganizmów do celów leczniczych, preparaty z mikroorganizmów do celów leczniczych, napoje lecznicze, leki wspierające, podłoża dla kultur bakteryjnych, leki do celów medycznych, preparaty farmaceutyczne, szczepionki, wyroby medyczne do celów leczniczych, chusteczki nasączone płynami farmaceutycznymi, środki spożywcze specjalnego przeznaczenia medycznego, syropy do użytku farmaceutycznego, napoje owocowe, soki owocowe, syropy i inne preparaty do produkcji napojów.

(111) **237486** (220) 2010 03 01 (210) 367073

(151) 2011 04 06 (441) 2010 06 07

(732) INTER CARS Spółka Akcyjna, Warszawa, PL.

(540)



Kolor znaku: ciemnoszary

(531) 27.5.1, 29.1.6

(510), (511) **12** części zamienne do pojazdów mechanicznych, podzespoły zacisku hamulcowego, podzespoły przekładni kierowniczej, podzespoły pompy wspomagania układu kierowniczego, drążki skrętne do pojazdów, podzespoły silniczka wycieraczek, urządzenia antywłamaniowe do pojazdów, błotniki, hamulce do pojazdów, klocki, szczęki, układziny hamulcowe do pojazdów, zaciski hamulcowe, przekładnie kierownicze do pojazdów, pompy wspomaganie układu kierowniczego, silniczki wycieraczek w pojazdach, karoserie samochodowe, kierownice pojazdów, klaksony do pojazdów, koła pojazdów, lusterka wsteczne, łańcuchy przeciwpoślizgowe, mechanizmy napędowe do pojazdów, obwody hydrauliczne do pojazdów, ogumienie kół pojazdów, opony, piasty kół pojazdów, zwieszania do pojazdów, szyby do pojazdów, sygnalizatory jazdy wstecz i skrętu w pojazdach, zderzaki do pojazdów, resory, silniki do pojazdów lądowych, sprzęgła, układy zawieszenia pojazdów mechanicznych, amortyzatory, resory, zderzaki pojazdów, podzespoły układu chłodzenia, filtry, chłodnice, układy rozrządu, łańcuchy napędowe, pasy napędowe, wały napędowe, mechanizmy napędowe, osie pojazdów, pasy bezpieczeństwa, podwozia do pojazdów, układy wydechowe, tłumiki, piasty kół, poduszki powietrzne, obwody oraz przewody hydrauliczne do pojazdów, skrzynie biegów do pojazdów mechanicznych, **35** sprzedaż hurtowa i detaliczna, sprzedaż hurtowa i detaliczna za pośrednictwem Internetu części zamiennej do pojazdów mechanicznych, dystrybucja materiałów reklamowych dotyczących części do pojazdów mechanicznych, pokazy towarów, promocja

sprzedaży, reklama za pośrednictwem sieci komputerowych, publikowanie tekstów reklamowych, reklama radiowa i telewizyjna, organizowanie targów i wystaw o charakterze handlowym, badanie opinii publicznej, badanie rynku, doradztwo w sprawach działalności gospodarczej, usługi w zakresie informacji handlowej, wyszukiwanie danych do baz danych, programy lojalnościowe.

(111) **237487** (220) 2010 03 01 (210) 367096
 (151) 2011 02 25 (441) 2010 06 07
 (732) ARLE PHARMA Spółka z ograniczoną odpowiedzialnością, Kraków, PL.
 (540) ARLE PHARMA
 (510), (511) **05** produkty lecznicze, suplementy diety do celów leczniczych, **10** wyroby medyczne.

(111) **237488** (220) 2010 03 03 (210) 367228
 (151) 2011 04 06 (441) 2010 06 07
 (732) NARZĘDZIOWNIA „MASTERFORM” BEATA ZAWADZKA, Świebodzice, PL.
 (540)



Kolor znaku: biały, ciemnozielony

(531) 26.4.2, 26.4.7, 27.5.1, 29.1.12
 (510), (511) **07** aparaty do skrawania; frezarki; maszyny do formowania maszynowego; maszyny do gwintowania; gwinciarke do nakrętek i śrub; koła szlifierskie; wiertarki stołowe i kadłubowe; prasy-maszyny do celów przemysłowych; spawarki; szlifierki; tokarki; ostrzarki narzędziowe; przyrządy do cięcia, **40** informacja o obróbce materiałów; usługi dotyczące obróbki skrawaniem; usługi dotyczące galwanizacji, hartowania metali, odlewania metali, powlekania galwanicznego metali; galwanotechnika; obróbka metali; nakładanie powłok na metale; obróbka mechaniczna elementów metalowych.

(111) **237489** (220) 2010 03 04 (210) 367279
 (151) 2011 04 07 (441) 2010 06 07
 (732) Firma Handlowa „SVOBODA” Piotr Górka, Myślenice, PL.
 (540)



(531) 26.4.2, 26.4.18, 27.5.1
 (510), (511) **25** odzież damska, męska, dziecienna z tworzyw sztucznych i naturalnych, odzież skórzana, bielizna, nakrycia głowy, szaliki, apaszki, **35** zgrupowanie na rzecz osób trzecich różnych towarów pozwalające nabywcy wygodnie je oglądać i kupować w sklepie z gotową odzieżą, **42** projektowanie odzieży i dodatków krawieckich.

(111) **237490** (220) 2010 03 04 (210) 367281
 (151) 2011 04 07 (441) 2010 06 07
 (732) WD KLAUDIA-DRUK Jarosław Złotowski, Inowrocław, PL.
 (540) klaudiadruk
 (510), (511) **40** usługi w zakresie poligraficznym, skład fotograficzny, skład i impozycja plików tekstowo-graficznych, usługi drukowania, drukowanie offsetowe, drukowanie cyfrowe, druk sitowy, usługi introligatorskie, naświetlanie klisz offsetowych.

(111) **237491** (220) 2010 03 05 (210) 367334
 (151) 2011 04 27 (441) 2010 06 07
 (732) ELEMENTARIA s.c. Anetta Stuczyńska, Tomasz Stuczyński, Toruń, PL.

(540)



Kolor znaku: jasnozielony, ciemnozielony, pomarańczowy, jasnopomarańczowy

(531) 11.3.4, 26.4.2, 27.5.1, 29.1.14
 (510), (511) **35** prowadzenie księgarni, **41** organizacja szkoleń, rozrywka, działalność kulturalna.

(111) **237492** (220) 2010 03 05 (210) 367335
 (151) 2011 05 17 (441) 2010 06 07
 (732) Stowarzyszenie WIOSNA, Kraków, PL.
 (540)



Kolor znaku: czerwony, biały

(531) 2.9.1, 9.1.10, 27.5.1, 29.1.12
 (510), (511) **16** afisze, plakaty, albumy, artykuły szkolne i biurowe, materiały piśmienne i papiernicze, broszury, chorągiewki papierowe, fotografie, reprodukcje, obrazy, grafiki, rysunki, kalendarze, karty pocztowe, książki, zakładki do książek, papeterie, notesy, **35** usługi w zakresie reklamy; aukcje publiczne; zgrupowanie na rzecz osób trzecich różnych towarów i usług w celu ich oglądania i kupowania poprzez katalog artykułów wykorzystując zamówienia korespondencyjne lub używając środków telekomunikacji, **36** tworzenie funduszy oraz pozyskiwanie i podział środków finansowych na wspieranie osób wymagających pomocy, sponsorowanie finansowe w zakresie stypendiów, zapomóg i innych form pomocy potrzebującym, **41** organizowanie imprez kulturalnych, naukowych i rozrywkowych, bałków, koncertów, spektakli, przedstawień teatralnych i kabaretowych, festiwali, konkursów, zawodów sportowych, konferencji, wystaw w celu pozyskania środków finansowych na cele charytatywne; publikowanie książek i innych wydawnictw; organizowanie wypoczynku osób pozostających pod opieką stowarzyszenia, organizowanie i prowadzenie zajęć edukacyjnych, artystycznych i terapeutycznych.

(111) **237493** (220) 2010 03 05 (210) 367354
 (151) 2011 04 12 (441) 2010 06 07
 (732) ZAKŁADY PRODUKCYJNO-USŁUGOWE KAZIMIERZ JANIK, Warszawa, PL.

(540) THERMICCO EXTRUSION
 (510), (511) **06** materiały budowlane metalowe, materiały konstrukcyjne metalowe, armatura do przewodów metalowa, blacha, bramy metalowe, dachówka metalowa, drzwi metalowe, kable metalowe nieelektryczne, kasy pancerne, kraty metalowe, liny metalowe, okna z aluminium, panele i profile metalowe, okucia metalowe, przewody wodociągowe metalowe, rusztowania, ryny i słupy metalowe, szyny, śruby metalowe, ogrodzenia metalowe, **19** materiały budowlane niemetalowe, zaprawa azbestowa, cegły, cement, płyty i słupy cementowe, dachówka i pokrycia niemetalowe i bitumiczne, drewno do celów budowlanych, drewno użytkowe, płyty meblowe, kantówki i listwy drewniane i niemetalowe, fornir z drewna, parkiet, gips, kamień budowlany, okładziny niemetalowe: okna z tworzyw sztucznych (PCV) i drewniane, panele i profile niemetalowe, drzwi niemetalowe, spoiwa do murów, stropy niemetalowe, materiały ceramiczne i izolacyjne, ogrodzenia niemetalowe, **20** meble drewniane i niemetalowe, meble tapicerskie, osprzęt do okien i drzwi nieme-

talowe, opakowania niemetalowe, pojemniki niemetalowe, palety niemetalowe, stoiska wystawowe, **35** usługi w zakresie prowadzenia generalnego zastępstwa inwestycji budowlanych, **37** usługi związane z budową, remontem, naprawą i konserwacją budynków, nadzór techniczny i budowlany, montaż budowlany, **42** usługi w zakresie projektowania.

(111) **237494** (220) 2010 03 09 (210) 367475
(151) 2011 05 18 (441) 2010 06 21

(732) Przedsiębiorstwo Produkcyjno-Handlowo-Usługowe „YORIK” Spółka Cywilna Maciej Matuszczyk, Maciej Popławski, Robert Popławski, Sebastian Wach, Częstochowa, PL.

(540)



Kolor znaku: bordowy, kremowy

(531) 25.1.25, 25.7.1, 27.5.1, 29.1.12

(510), (511) **25** rękawiczki, rękawiczki z jednym palcem, **28** rękawiczki sportowe.

(111) **237495** (220) 2010 03 15 (210) 367734
(151) 2011 04 08 (441) 2010 06 21

(732) CM MICHEL Spółka Jawna St. Krasuski, M. Zhilkin, Piaseczno Józefosław, PL.

(540)



(531) 1.1.1, 27.5.1

(510), (511) **03** kosmetyki, perfumy, wyroby perfumeryjne, przybory toaletowe, szampony, szminki, pomadki, lakiery do paznokci, odżywki do paznokci, błyszczki do ust, cienie do powiek, róże, tusze do rzęs, żele do ciała, środki do stylizacji włosów, środki do czyszczenia, polerowania, środki sanitarne ujęte w tej klasie, **35** prowadzenie sklepu lub hurtowni z kosmetykami, **39** konfekcjonowanie kosmetyków, perfum, wyrobów perfumeryjnych, przyborów toaletowych, szamponów, szminek, pomadek, lakieru do paznokci, odżywek do paznokci, błyszczków do ust, cieni do powiek, różów, tuszów do rzęs, żeli do ciała, środków do stylizacji włosów, środków do czyszczenia, polerowania, środków sanitarnych.

(111) **237496** (220) 2010 03 15 (210) 367745
(151) 2011 04 07 (441) 2010 06 21

(732) BRUK-BET Spółka z ograniczoną odpowiedzialnością, Nieciecza, PL.

(540)



Kolor znaku: pomarańczowy

(531) 26.3.1, 27.5.1, 29.1.1

(510), (511) **19** wyroby z betonu komórkowego.

(111) **237497** (220) 2010 03 15 (210) 367746
(151) 2011 04 07 (441) 2010 06 21

(732) BRUK-BET Spółka z ograniczoną odpowiedzialnością, Nieciecza, PL.

(540)



Kolor znaku: pomarańczowy, biały

(531) 26.3.1, 26.4.2, 26.4.11, 27.5.1, 29.1.12

(510), (511) **19** wyroby z betonu komórkowego.

(111) **237498** (220) 2010 03 15 (210) 367747
(151) 2011 04 07 (441) 2010 06 21

(732) BRUK-BET Spółka z ograniczoną odpowiedzialnością, Nieciecza, PL.

(540)



Kolor znaku: pomarańczowy

(531) 26.3.1, 27.5.1, 29.1.1

(510), (511) **19** wyroby z betonu komórkowego.

(111) **237499** (220) 2010 03 15 (210) 367748
(151) 2011 04 07 (441) 2010 06 21

(732) BRUK-BET Spółka z ograniczoną odpowiedzialnością, Nieciecza, PL.

(540)



Kolor znaku: pomarańczowy, biały

(531) 26.4.2, 26.4.11, 27.5.1, 29.1.12

(510), (511) **19** wyroby z betonu komórkowego.

(111) **237500** (220) 2010 03 15 (210) 367761
(151) 2011 04 07 (441) 2010 06 21

(732) CENTRUM STOMATOLOGICZNE ANADENT 2 Andrzej Fiedziukiewicz, Warszawa, PL.

(540)



Kolor znaku: fioletowy, biały

(531) 26.3.1, 27.5.1, 29.1.12

(510), (511) **44** usługi stomatologiczne-pełny zakres.

(111) **237501** (220) 2010 03 15 (210) 367781
(151) 2011 03 25 (441) 2010 06 21

(732) KLUB SPORTOWY JASTRZĘBSKI WĘGIEL Spółka Akcyjna, Jastrzębie Zdrój, PL.

(540)



Kolor znaku: pomarańczowy, czarny, biały

(531) 21.3.1, 21.3.16, 27.5.1, 29.1.13

(510), (511) **16** afisze, plakaty; albumy; artykuły biurowe z wyjątkiem mebli; artykuły papiernicze; bilety; broszury; czasopisma; emblematy (pieczęcie papierowe); fotografie; gazety; karty pocztowe; katalogi; książki; mapy; materiały do nauczania z wyjątkiem aparatów; materiały piśmienne; materiały szkoleniowe i instruktażowe z wyjątkiem aparatów; naklejki; notatniki; papeterie; proporce papierowe; prospekty; publikacje drukowane; ramki do fotografii; reprodukcje graficzne; papierowe teczki na dokumenty; zakładki do książek; wyroby z papieru i tektury nie zawarte w innych klasach, **18** aktówki; laski; parasole, pokrowce na parasole; paski nie zawarte w innych klasach; plecaki; portfele i portmonetki; sakiewki; sakwy; torby nie zawarte w innych klasach; torby sportowe nie zawarte w innych klasach; torebki na rękę; walizki; walizy; skóra i imitacje skóry, wyroby z tych materiałów nie ujęte w innych klasach, **21** wyroby szklane, porcelanowe i ceramiczne nie zawarte w innych klasach; pojemniki do użytku w gospodarstwie domowym; bidony; butelki; buteleczki; figurki z porcelany, terakoty, szkła; karafki; kieliszki; korkociągi; kosze do użytku domowego; kubki; kufle do piwa; foremki do lodu; pojemniki do lodu; miski; miseczki; naczynia nie z metali szlachetnych; paterki nie z metali szlachetnych; bibeloty z porcelany, terakoty, szkła; serwisy nie z metali szlachetnych; skarbonki niemetalowe; szklanki; naczynia szklane; dzieła sztuki z porcelany, terakoty, szkła, **25** bandany na szyję; bielizna wchłaniająca pot; bluzy sportowe; czapki; czepki kąpielowe; kąpielówki; kostiumy kąpielowe; koszulki gimnastyczne; kurtki; nakrycia głowy; obuwie sportowe; okrycia wierzchnie; rękawiczki; spodnie; spodenki; bluzy z polaru; kurtki z polaru; szaliki; getry; skarpetki; nauszniki; legginsy; stroje kąpielowe; swetry; odzież ze skóry; odzież z imitacji skóry, **35** usługi reklamowe dotyczące sprzętu sportowego, metod służących poprawie i rozwojowi kondycji fizycznej, metod prowadzenia rekreacji i uprawiania sportu wśród dzieci i młodzieży, sekcji sportowych różnych dyscyplin sportu i rekreacji; stworzenie możliwości dogodnego obejrzenia i dokonania zakupu: gadżetów reklamowych, odzieży, obuwia, bielizny i nakryć głowy, sprzętu sportowego; reklama za pośrednictwem sieci komputerowej; publikowanie tekstów reklamowych i sponsorowanych; przygotowywanie reklam prasowych; rozpowszechnianie ogłoszeń reklamowych; wynajmowanie nośników reklamowych; rekrutacje zawodników sportowych, usługi w zakresie organizowania działalności sekcji sportowych różnych dyscyplin sportowych, **41** chronometraż imprez sportowych; usługi w zakresie prowadzenia szkoleń, kursów, treningów oraz zajęć związanych z rozwojem kultury fizycznej, usługi w zakresie działalności sekcji sportowych różnych dyscyplin sportowych, usługi w zakresie organizowania widowisk sportowych, usługi w zakresie sportu i kultury; organizowanie obozów sportowych; wynajmowanie stadionów i hal sportowych; wypożyczanie sprzętu sportowego; organizowanie i obsługa zawodów sportowych.

(111) **237502** (220) 2010 03 16 (210) 367802
 (151) 2011 05 16 (441) 2010 06 21
 (732) FAXIKO Spółka z ograniczoną odpowiedzialnością, Olsztyn, PL.
 (540)

Kolor znaku: czerwony, biały

(531) 27.5.1, 29.1.12

(510), (511) **09** urządzenia i przyrządy fotograficzne; urządzenia do nagrywania, przesyłania oraz odtwarzania dźwięku lub obrazów; komputery, **16** materiały biurowe; sprzęt biurowy (z wyjątkiem mebli); papier, **37** naprawa i konserwacja sprzętu biurowego; usługi instalacyjne.

(111) **237503** (220) 2010 03 16 (210) 367804
 (151) 2011 05 16 (441) 2010 06 21
 (732) Politechnika Łódzka, Łódź, PL.
 (540) Biotechnology and Food Science
 (510), (511) **16** czasopisma.

(111) **237504** (220) 2010 03 16 (210) 367845
 (151) 2011 04 08 (441) 2010 06 21
 (732) Morski Studio Graficzne Spółka z ograniczoną odpowiedzialnością, Poznań, PL.
 (540)



Kolor znaku: pomarańczowy, ciemnopomarańczowy, czarny, biały

(531) 3.11.10, 26.13.1, 27.5.1, 29.1.13

(510), (511) **16** afisze, albumy, atlasy, broszury, czasopisma, druki, foldery, materiały piśmienne, folie z tworzyw sztucznych do pakowania, materiały fotograficzne, grafiki, kalendarze, karton, katalogi, książki, mapy, **35** usługi w zakresie prowadzenia agencji reklamowej, usługi w zakresie dystrybucji prospektów, uaktualnianie materiałów reklamowych, rozpowszechnianie materiałów reklamowych, opracowywanie projektów, **40** usługi drukarskie, **41** usługi w zakresie organizacji imprez artystyczno-kulturalnych, organizacji pokazów mody, prowadzenia studia fotograficznego.

(111) **237505** (220) 2010 03 18 (210) 367940
 (151) 2011 05 18 (441) 2010 06 21
 (732) AFLOFARM Fabryka Leków Spółka z ograniczoną odpowiedzialnością, Ksawerów, PL.
 (540) ASECURIN

(510), (511) **03** środki wybielające i inne substancje stosowane w praniu; środki do czyszczenia, polerowania, szorowania i ścierania; mydła; środki perfumeryjne, olejki eteryczne, kosmetyki, płyny do pielęgnacji włosów; środki do czyszczenia zębów, **05** produkty farmaceutyczne i weterynaryjne; środki sanitarne do celów medycznych; substancje dietetyczne do celów leczniczych; żywność dla niemowląt; plastry, opatrunki gipsowe, materiały opatrunkowe; materiały do plombowania zębów, woski dentystyczne; środki odkażające; środki do zwalczania robactwa; fungicydy, herbicydy, **44** usługi medyczne; usługi weterynaryjne; usługi w zakresie higieny i urody dla ludzi i zwierząt; usługi związane z rolnictwem, ogrodnictwem i leśnictwem.

(111) **237506** (220) 2010 03 23 (210) 368167
 (151) 2011 05 18 (441) 2010 07 05
 (732) „ObjectConnect” Spółka Cywilna Michał Sobotkiewicz, Artur Kornobis, Mierzyn, PL.
 (540)



Kolor znaku: ciemnoniebieski, jasnoniebieski, jasnozielony,

zielony, ciemnoróżowy, pomarańczowy, żółty, czarny

(531) 26.1.1, 26.4.1, 26.13.25, 26.15.1, 27.5.1, 29.1.15

(510), (511) **09** bransoletki (identyfikacja kodowana), magnetyczne; chipy [układy scalone]; chipy z kodem DNA; czytniki [sprzęt przetwarzania danych]; czytniki kodów kreskowych; czytniki znaków optycznych; dyski do rejestracji dźwięku; dyskietki; dyski kompaktowe [audio-wideo]; dyski kompaktowe [CD-ROM-y], dyski magnetyczne; dyski obliczeniowe; dyski optyczne; dystrybutory dysków komputerowych; dźwięk (urządzenia do transmisji-); ekrany projekcyjne; elektroniczne pióra świetlne [ekranopisy]; elektryczne zamknięcia drzwiowe; instalacje elektryczne do zdalnego sterowania procesami przemysłowymi; interfejsy komputerowe [informatyka]; kable koncentryczne; kable optyczne [światłowody]; karty magnetyczne kodowane; karty z układem scalonym lub mikroprocesorem; komputerowe urządzenia peryferyjne: komputery; komputery (drukarki do-); komputery przenośne [podręczne]: komunikacja wewnętrzna (urządzenia do-); magnetyczne karty identyfikujące; magnetyczne nośniki danych; mikroprocesory; modemy; monitory [hardware komputerowy]; monitory [programy komputerowe]; myszy [informatyka]; nadajniki [telekomunikacja]; nadajniki sygnałów elektronicznych; napędy dyskowe [informatyka]; napędy dysków do komputera; neony reklamowe; nośniki do rejestracji dźwięku; nośniki informacji (magnetyczne-); nośniki informacji (optyczne-); notesy elektroniczne: odtwarzacze płyt DVD; odtwarzacze płyt kompaktowych; oprogramowanie komputerowe, nagrane; optyczne nośniki danych; optyczne włókna przewodzące promienie świetlne [światłowody]; pamięci komputerowe; płytki krzemowe [obwody scalone] półprzewodnikowe; podkładki pod myszy komputerowe; procesory [centralne jednostki przetwarzania]; procesory tekstu; programy gier komputerowych; programy komputerowe [softwary ładowalne]; programy komputerowe nagrane; programy sterujące komputerowe, nagrane; skanery [informatyka]; sprzęt dla korzystania z telefonu bez użycia rąk; stacje taśm magnetycznych dla komputerów; translatory elektroniczne kieszonek; urządzenia do gier działające z zewnętrznym ekranem wyświetlającym lub monitorem; urządzenia do nauki; urządzenia do nawigacji salitarnej; urządzenia nawigacyjne dla pojazdów [komputery pokładowe]; urządzenia przeznaczone do rozrywki, przystosowane wyłącznie do odbiorników telewizyjnych; wideofony; wykrywacze [detektory]; zespoły nadawcze [telekomunikacja], **38** forum dyskusyjne (udostępnianie Internetu dla-); informacja o telekomunikacji; łączność poprzez sieć światłowodów; łączność poprzez terminale komputerowe; łączność telefoniczna; obsługa telekonferencji; poczta elektroniczna; połączenie ze światową siecią komputerową za pośrednictwem telekomunikacji; przesyłanie informacji; przesyłanie informacji tekstowej i obrazowej za pomocą komputera; przesyłanie telekopii; przydzielanie dostępu do baz danych; przydzielanie kanałów telekomunikacyjnych dla usług związanych z telezakupami; przydzielanie użytkownikowi dostępu do światowej sieci komputerowej [usługi operatorów sieciowych]; usługi ogłoszeń elektronicznych [telekomunikacja]; usługi poczty głosowej; usługi związane z ustalaniem tras połączeń i połączeń dla telekomunikacji; wypożyczanie czasu dostępu do światowej sieci komputerowej; wypożyczanie urządzeń do przesyłania informacji; wypożyczanie urządzeń telekomunikacyjnych; zlecenia przywoławcze [radio, telefon lub inne środki łączności elektronicznej], **42** analizy systemów komputerowych; architektura; badania techniczne; badawczo-rozwojowe (prace-) [dla osób trzecich]; doradztwo w sprawach sprzętu komputerowego; doradztwo w zakresie oprogramowania komputerowego; dostarczanie [opracowywanie] wyszukiwarek internetowych; instalacje oprogramowania komputerowego; inżynieria techniczna; komputery (programowanie-); konserwacja oprogramowania komputerowego; konwersja danych lub dokumentów na formę elektroniczną: odzyskiwanie danych komputerowych; opracowywanie projektów technicznych; oprogramowanie komputerowe (aktualizacja-); powielanie oprogramowania komputerowego; projektowanie oprogramowania komputerowego; projektowanie systemów komputerowych; tworzenie i utrzymywanie stron internetowych dla osób trzecich; usługi komputerowe w zakresie ochrony antywirusowej; usługi związane z projektowaniem graficznym [sztuka]; wynajmowanie [udostępnianie] zasobów serwerów [sieci komputerowej]; wypożyczanie komputerów; wypożyczanie oprogramowania komputerowego; wypożyczanie serwerów [hosting].

(111) **237507** (220) 2010 03 23 (210) 368171
 (151) 2011 05 18 (441) 2010 07 05
 (732) SPÓŁDZIELCZA MLECZARNIA SPOMLEK, Radzyń Podlaski, PL.

(540)



Kolor znaku: granatowy, biały, niebieski, żółty, czarny, pomarańczowy, czerwony, brązowy
 (531) 2.3.1, 2.3.11, 27.5.1, 29.1.15

(510), (511) **29** mięso, bekon, kaszanka, kielbasy, kielbasa w cieście, konserwy mięsne, ryby, konserwy rybne, drób, dziczyzna, ekstrakty mięsne; konserwowane, mrożone, suszone i gotowane owoce i warzywa; galaretki, dżemy, oleje i tłuszcze jadalne, kompoty; jajka, produkty serowarskie, sery twarogowe, dojrzewające, topione, serki homogenizowane, twarożki, śmietana, napoje mleczne lub z przewagą mleka, produkty mleczne, jogurty, kefiry, masło, mleko, maślanka, kremy i desery na bazie jogurtów, masła, mleka, kefiry, śmietany z dodatkiem owoców, orzechów, zbóż, **30** kawa, herbata, kakao, cukier, ryż, tapioka, sago, kawa nienaturalna; mąka i produkty zbożowe, chleb, wyroby cukiernicze i słodczyce, lody spożywcze, mrożone kremy i desery na bazie mleka i produktów mlecznych, pudding; miód, melasa (syrupy); drożdże, proszek do pieczenia; sól, musztarda; ocet, sosy (przyprawy); przyprawy, lód.

(111) **237508** (220) 2010 03 25 (210) 368265
 (151) 2011 04 29 (441) 2010 07 05
 (732) „DELKOR” SPÓŁKA Z OGRANICZONĄ ODPOWIEDZIALNOŚCIĄ, Łódź, PL.
 (540)



Kolor znaku: czerwony, czarny
 (531) 26.2.7, 26.11.3, 27.5.1, 29.1.12
 (510), (511) **35** zgromadzenie towarów w celu swobodnego wyboru dla kupujących w sklepach detalicznych i hurtowniach z środkami do pielęgnacji włosów, środkami myjącymi, środkami do prania i wybielania, toaletowymi środkami sanitarnymi, kosmetykami.

(111) **237509** (220) 2010 03 26 (210) 368317
 (151) 2011 04 12 (441) 2010 07 05
 (732) BANK ZACHODNI WBK Spółka Akcyjna, Wrocław, PL.
 (540)



Kolor znaku: jasnozielony, ciemnozielony, pomarańczowy, biały
 (531) 7.1.8, 24.15.3, 26.1.1, 26.4.2, 27.5.1, 29.1.13
 (510), (511) **36** usługi bankowe.

(111) **237510** (220) 2010 03 29 (210) 368348
 (151) 2011 05 18 (441) 2010 07 05
 (732) Przemysłowy Instytut Automatyki i Pomiarów „PIAP”, Warszawa, PL.

(540) Noc Robotów-dotknij przyszłości
(510), (511) **35** organizacja wystaw i pokazów w celach reklamowych, promocyjnych lub handlowych, rozpowszechnianie materiałów reklamowych i promocyjnych.

(111) **237511** (220) 2010 03 29 (210) 368365
(151) 2011 04 29 (441) 2010 07 05

(732) Paweł Kotecki, Łódź, PL.

(540) AL SAHIR

(510), (511) **03** kadzidełka, kadzidła, olejki zapachowe, olejki do celów perfumeryjnych, olejki toaletowe, **30** melasa.

(111) **237512** (220) 2010 03 29 (210) 368371
(151) 2011 05 19 (441) 2010 07 05

(732) JZO Spółka z ograniczoną odpowiedzialnością, Jelenia Góra, PL.

(540)

izoptyka

Kolor znaku: niebieski

(531) 27.5.1, 29.1.4

(510), (511) **09** soczewki optyczne okularowe, **16** broszury, czasopiśma, gazety, książki, publikacje.

(111) **237513** (220) 2010 03 29 (210) 368380
(151) 2011 05 19 (441) 2010 07 05

(732) Konspol Holding Spółka z ograniczoną odpowiedzialnością, Nowy Sącz, PL.

(540) Konspol Duetki

(510), (511) **29** parówki z kurczaka, drobiowe, wędliny z kurczaka, drobiowe.

(111) **237514** (220) 2010 03 29 (210) 368439
(151) 2011 05 27 (441) 2010 07 05

(732) Janome Sewing Machine Company Limited, Tokyo, JP.

(540) HORIZON

(510), (511) **07** maszyny do szycia.

(111) **237515** (220) 2010 03 29 (210) 368451
(151) 2011 05 19 (441) 2010 07 05

(732) Firma Cukiernicza „Solidarność-rok założenia 1952”

Spółka z ograniczoną odpowiedzialnością, Lublin, PL.

(540) MICHALINEK

(510), (511) **30** słodycze, wyroby cukiernicze, galanteria czekoladowa, czekoladki, lody.

(111) **237516** (220) 2010 03 30 (210) 368487
(151) 2011 05 17 (441) 2010 07 05

(732) ZTZ Spółka z ograniczoną odpowiedzialnością, Lubin, PL.

(540)

U

UNIKATONIA

(531) 27.5.1

(510), (511) **43** usługi w zakresie prowadzenia bufetów, kawiarni, restauracji, obsługa gastronomiczna, **44** usługi w zakresie odnowy biologicznej (SPA), usługi związane z utrzymaniem dobrej kondycji zdrowotnej (wellness).

(111) **237517** (220) 2010 03 31 (210) 368595
(151) 2011 04 18 (441) 2010 07 05

(732) GLOB EURO Spółka z ograniczoną odpowiedzialnością, Kraków, PL.

(540)



Kolor znaku: czerwony, brązowy, czarny, szary, beżowy

(531) 2.1.4, 27.5.1, 29.1.15

(510), (511) **33** napoje alkoholowe.

(111) **237518** (220) 2010 04 02 (210) 368672
(151) 2011 04 18 (441) 2010 07 05

(732) TIKKURILA POLSKA Spółka Akcyjna, Dębica, PL.

(540)



Kolor znaku: czerwony, biały, różowy, szary

(531) 5.5.19, 9.1.11, 27.5.1, 29.1.14

(510), (511) **02** farby, pokosty, bejce do drewna, emalie, lakiery i barwniki do drewna, utwardzacze, rozcieńczalniki, materiały koloryzujące, środki zapobiegające korozji i zabezpieczające drewno, środki konserwujące drewno, środki gruntujące drewno, środki gruntujące w postaci farby.

(111) **237519** (220) 2010 04 06 (210) 368775
(151) 2011 05 27 (441) 2010 07 19

(732) Philip Morris Products S.A., Neuchatel, CH.

(540)



(531) 25.7.1, 26.4.2, 27.5.1

(510), (511) **34** tytoń, tytoń surowy oraz tytoń w stanie przetworzonym; wyroby tytoniowe, cygara, papierosy, cygaretki, tytoń do samodzielnego skręcania papierosów, tytoń do fajek, tytoń do żucia, tabaka, papierosy aromatyzowane, papierosy kretek; snus; substytu-

ty tytoniu (nie do celów medycznych); przybory dla palaczy, ustniki oraz bibułka do papierosów, filtry do papierosów, pojemniki na tytoń nie z metali szlachetnych, papierosnice nie z metali szlachetnych, popielniczki nie z metali szlachetnych, fajki, kieszonkowe przyrządy do skręcania papierosów, zapalniczki dla palaczy tytoniu; zapalki.

(111) **237520** (220) 2010 04 09 (210) 368948
 (151) 2011 05 27 (441) 2010 07 19
 (732) Kraft Foods Schweiz Holding GmbH, Zug, CH.
 (540)



Kolor znaku: biały, fioletowy

(531) 6.1.1, 26.4.1, 26.11.1, 27.5.1, 29.1.12
 (510), (511) **30** kakao, czekolada, napoje kakaowe, napoje czekoladowe i preparaty do przygotowywania takich napojów; pieczywo, ciastka, słodycze i wyroby cukiernicze, w szczególności wyroby cukiernicze cukrowe i czekoladowe, wyroby z ciasta, preparaty zbożowe, lody jadalne.

(111) **237521** (220) 2010 03 16 (210) 367857
 (151) 2011 04 07 (441) 2010 06 21
 (732) TROPICAL Tadeusz Ogrodnik, Chorzów, PL.
 (540)



Kolor znaku: biały, żółty, czerwony, niebieski, czarny

(531) 3.9.1, 25.1.5, 27.5.1, 28.5, 29.1.15
 (510), (511) **01** produkty i preparaty chemiczne do stosowania w akwarystyce, w hodowli fauny i flory; chemiczne substancje i preparaty biobójcze, dezynfekujące, neutralizujące, o działaniu przeciwbakteryjnym i przeciwgrzybicznym, do stosowania w akwarystyce, w hodowli fauny i flory; nawozy naturalne i sztuczne; komposty; nawozy i odżywki dla roślin; preparaty do nawozów sztucznych i naturalnych; preparaty z mikroelementami dla roślin; substancje chemiczne stosowane w ogrodnictwie, z wyjątkiem fungicydów, herbicydów, insektycydów i środków przeciw pasożytniczych; preparaty do regulacji wzrostu roślin; preparaty użyźniające; preparaty i produkty chemiczne do regulacji pH wody, preparaty i produkty do uzdatniania wody; preparaty i produkty chemiczne do zmiękczenia wody, sole do celów akwarystycznych; mineralne materiały filtracyjne, ceramiczne materiały filtracyjne, mineralne i ceramiczne materiały filtracyjne w postaci kuleczek i granulek, materiały filtracyjne z węgla drzewnego, materiały filtracyjne z węgla drzewnego z zeolitem, wszystkie powyższe towary do stosowania w szczególności w akwarystyce, **05** produkty i preparaty farmaceutyczne, weterynaryjne, lecznicze, odkażające, sanitarne, do stosowania w akwarystyce, w hodowli fauny i flory; produkty i preparaty dezynfekujące, neutralizujące, o działaniu przeciwbakteryjnym i przeciwgrzybicznym do stosowania w akwarystyce, w hodowli fauny i flory, preparaty i produkty o działaniu leczniczym i regenerującym do stosowania w akwarystyce; preparaty lecznicze, pielęgnacyjne i dezynfekcyjne przeznaczone do pielęgnacji fauny w akwariach, w tym preparaty zawierające witaminę a i/lub wapno i/lub żelazo i/lub sole mineralne z azotem i fosforem; preparaty weterynaryjne witalizowane; dodatki wi-

taminowe do pokarmów dla zwierząt; preparaty weterynaryjne dla ryb; środki do dezynfekcji akwarium; środki dezynfekcyjne dla ryb akwariowych i hodowlanych; preparaty bakteriobójcze; fungicydy, herbicydy, insektycydy; biocydy; preparaty do ochrony roślin przed patogenami, **31** produkty i preparaty do hodowli ryb, w szczególności ryb ozdobnych, pokarmy dla ryb w postaci płatków, granulatów, ekstrudatów, tabletek, suszone i liofilizowane pokarmy naturalne dla fauny, w szczególności dla ryb ozdobnych, pokarmy dla fauny wodnej zawierające środki odżywcze (nie do celów leczniczych).

(111) **237522** (220) 2010 06 18 (210) 371731
 (151) 2011 04 29 (441) 2010 09 27
 (732) ICN POLFA RZESZÓW SPÓŁKA AKCYJNA, Rzeszów, PL.
 (540) GLANUTA
 (510), (511) **05** produkty farmaceutyczne, leki przeciwnowotworowe.

(111) **237523** (220) 2010 04 13 (210) 369092
 (151) 2011 05 13 (441) 2010 07 19
 (732) TOWARZYSTWO PRZYJACIÓŁ CHORYCH HOSPICIUM IM. ŚW. ŁAZARZA, Kraków, PL.
 (540) pola nadziei
 (510), (511) **16** druki firmowe, afisze, plakaty, **35** reklama w tym rozpowszechnianie materiałów reklamowych, ulotek, prospektów, druków związanych z promocją opieki hospicyjnej i prowadzoną kampanią Pola Nadziei, public relations, reklama radiowa, reklama billboardowa, reklama za pośrednictwem sieci komputerowej, dekoracja wystaw sklepowych, **36** zbiorki funduszy na cele statutowe, **41** organizowanie konkursów edukacyjnych lub rozrywkowych, występów artystycznych <@150> promujących opiekę paliatywną i hospicyjną, organizowanie i prowadzenie konferencji, organizowanie i prowadzenie koncertów, organizowanie balów, organizowanie loterii, produkcja programów radiowych i telewizyjnych, produkcja filmów na taśmach wideo, organizowanie wystaw z dziedziny kultury lub edukacji, szkolenia w zakresie kampanii pola nadziei, edukacja w zakresie opieki hospicyjnej i paliatywnej, **44** usługi w zakresie prowadzenia hospicjów, pomoc medyczna, porady psychologiczne, opieka pielęgniarska, medyczna, rehabilitacja osób.

(111) **237524** (220) 2010 04 16 (210) 369237
 (151) 2011 05 24 (441) 2010 07 19
 (732) Squire, Sanders & Dempsey, L.L.P., Cleveland, US.
 (540) SQUIRE SANDERS LEGAL COUNSEL WORLDWIDE
 (510), (511) **45** świadczenie usług prawnych.

(111) **237525** (220) 2010 04 16 (210) 369238
 (151) 2011 05 24 (441) 2010 07 19
 (732) Squire, Sanders & Dempsey, L.L.P., Cleveland, US.
 (540) SQUIRE SANDERS
 (510), (511) **45** świadczenie usług prawnych.

(111) **237526** (220) 2010 04 16 (210) 369239
 (151) 2011 05 24 (441) 2010 07 19
 (732) Squire, Sanders & Dempsey, L.L.P., Cleveland, US.
 (540) PARTNERING FOR WORLDWIDE VALUE
 (510), (511) **45** usługi prawne.

(111) **237527** (220) 2010 04 19 (210) 369306
 (151) 2011 05 13 (441) 2010 08 02
 (732) Pharmaceutical Chemical Cosmetic industry „ALKALOID” AD-Skopje, Skopje, MK.
 (540) ZEPREZ
 (510), (511) **05** preparaty farmaceutyczne.

(111) **237528** (220) 2010 04 21 (210) 369384
 (151) 2011 05 24 (441) 2010 08 02
 (732) ZAKŁADY FARMACEUTYCZNE POLPHARMA Spółka Akcyjna, Starogard Gdański, PL.
 (540) Fenuril
 (510), (511) **05** produkty farmaceutyczne.

(111) **237529** (220) 2010 04 21 (210) 369385
 (151) 2011 05 24 (441) 2010 08 02
 (732) ZAKŁADY FARMACEUTYCZNE POLPHARMA Spółka Akcyjna,
 Starogard Gdański, PL.
 (540) Afenix
 (510), (511) **05** produkty farmaceutyczne.

(111) **237530** (220) 2010 04 21 (210) 369386
 (151) 2011 05 24 (441) 2010 08 02
 (732) ZAKŁADY FARMACEUTYCZNE POLPHARMA Spółka Akcyjna,
 Starogard Gdański, PL.
 (540) Tianepan
 (510), (511) **05** produkty farmaceutyczne.

(111) **237531** (220) 2010 04 21 (210) 369387
 (151) 2011 05 24 (441) 2010 08 02
 (732) ZAKŁADY FARMACEUTYCZNE POLPHARMA Spółka Akcyjna,
 Starogard Gdański, PL.
 (540) Deptiane
 (510), (511) **05** produkty farmaceutyczne.

(111) **237532** (220) 2010 04 21 (210) 369388
 (151) 2011 05 24 (441) 2010 08 02
 (732) ZAKŁADY FARMACEUTYCZNE POLPHARMA Spółka Akcyjna,
 Starogard Gdański, PL.
 (540) Volric
 (510), (511) **05** produkty farmaceutyczne.

(111) **237533** (220) 2010 04 21 (210) 369389
 (151) 2011 05 24 (441) 2010 08 02
 (732) ZAKŁADY FARMACEUTYCZNE POLPHARMA Spółka Akcyjna,
 Starogard Gdański, PL.
 (540) Azipran
 (510), (511) **05** produkty farmaceutyczne.

(111) **237534** (220) 2010 04 21 (210) 369390
 (151) 2011 05 24 (441) 2010 08 02
 (732) ZAKŁADY FARMACEUTYCZNE POLPHARMA Spółka Akcyjna,
 Starogard Gdański, PL.
 (540) Zoprasid
 (510), (511) **05** produkty farmaceutyczne.

(111) **237535** (220) 2010 04 21 (210) 369397
 (151) 2011 05 24 (441) 2010 08 02
 (732) S.C. Johnson & Son, Inc., Racine, US.
 (540) ALPEJSKA ŚWIEŻOŚĆ
 (510), (511) **03** preparaty czyszczące, polerujące, szorujące i ścierające, mydła, detergenty.

(111) **237536** (220) 2010 04 21 (210) 369398
 (151) 2011 05 24 (441) 2010 08 02
 (732) S.C. Johnson & Son, Inc., Racine, US.
 (540) ARKTYCZNY POWIEW
 (510), (511) **03** preparaty czyszczące, polerujące, szorujące i ścierające, mydła, detergenty.

(111) **237537** (220) 2010 04 21 (210) 369399
 (151) 2011 05 24 (441) 2010 08 02
 (732) S.C. Johnson & Son, Inc., Racine, US.
 (540) ARCTIC WAVE
 (510), (511) **03** preparaty czyszczące, polerujące, szorujące i ścierające, mydła, detergenty.

(111) **237538** (220) 2010 04 22 (210) 369461
 (151) 2011 05 24 (441) 2010 08 02
 (732) Unilever N.V., Rotterdam, NL.
 (540) Podążaj za instynktem
 (510), (511) **29** mięso i produkty mięsne, drób, części drobiowe, produkty drobiowe i dziczyzna; ekstrakty mięsne; kiełbasy i produkty na

bazie kiełbasy, w szczególności salami, produkty wyżej wymienione obtaczane w cieście; przekąski na bazie mięsa lub produktów mięsnych, drobiu lub części drobiowych, warzyw lub produktów warzywnych i ziół, **30** przekąski na bazie kukurydzy, ciasta lub chleba.

(111) **237539** (220) 2010 04 23 (210) 369483
 (151) 2011 05 24 (441) 2010 08 02
 (732) Grupa Handlowa „Staropolskie Wędliny”
 Spółka z ograniczoną odpowiedzialnością, Inowrocław, PL.
 (540)



Kolor znaku: biały, złoty, ciemnobrązowy, brązowy, czarny
 (531) 25.1.15, 26.4.2, 26.4.18, 27.5.1, 29.1.14
 (510), (511) **29** bekon, słonina, drób w postaci mięsa, flaki, kaszanka, kiełbasy, konserwy mięsne, mięso, pieczenie mięsne, ekstrakty mięsne, galaretki mięsne, mięso konserwowane, mięso wieprzowe i wołowe, pasztet z wątróbki, smalec, szynka, tłuszcze jadalne, wątroba i wątróbki drobiowe, podroby drobiowe, wędliny, wędzonki.

(111) **237540** (220) 2010 04 23 (210) 369484
 (151) 2011 05 24 (441) 2010 08 02
 (732) Holding Budowlany „BUDSTOL” Spółka z ograniczoną odpowiedzialnością, Bydgoszcz, PL.
 (540)



Kolor znaku: niebieski, czerwony, biały
 (531) 26.11.1, 26.11.13, 27.5.1, 29.1.13
 (510), (511) **39** dystrybucja energii ze źródeł odnawialnych, **40** produkcja energii ze źródeł odnawialnych.

(111) **237541** (220) 2010 03 17 (210) 367896
 (151) 2011 07 05 (441) 2010 06 21
 (732) „BIOWIN” Spółka Cywilna Dorota Kwapisz, Tomasz Kwapisz, Łódź, PL.
 (540)



Kolor znaku: zielony, czerwony, biały
 (531) 5.7.13, 26.1.2, 26.1.16, 26.11.1, 27.5.1, 29.1.13
 (510), (511) **08** grabie, gracie, motyczki, kosy, łopaty, motyki, noże ogrodnicze do przycinania roślin, nożyce ogrodnicze, sekatory, narzędzia o napędzie ręcznym do ogrodnictwa, **21** balony szklane, butelki, otwieracze do butelek, pipety, butle szklane, wyroby ceramiczne dla gospodarstwa domowego, gąsiorzy szklane, karafki, korkociągi, słoje, lodówki turystyczne, nieelektryczne wyciskacze do owoców, szczotki do mycia naczyń, rozdrabniacze nieelektryczne do użytku domowego, wiadra, przyrządy do podlewania, zraszacze do podlewania kwiatów i roślin, doniczki na kwiaty, osłony na doniczki, rękawice do ogrodnictwa, łapki na insekty i muchy, pułapki na myszy i szczury, **22** osłony słomiane na butelki, hamaki, liny, sznurki do pakowania, liny holownicze do samochodów, namioty, plandeki, sznury, taśmy do pod wiązania winorośli, worki do pakowania z materiałów tekstylnych, więzadła do snopów, żyłki do wiązania niemetalowe.

(111) **237542** (220) 2010 03 18 (210) 367933
 (151) 2011 07 05 (441) 2010 06 21
 (732) „BIOWIN” Spółka Cywilna Dorota Kwapisz, Tomasz Kwapisz, Łódź, PL.
 (540) BIOOGRÓD
 (510), (511) **08** grabie, grace, motyczki, kosy, łopaty, motyki, noże ogrodnicze do przycinania roślin, nożyce ogrodnicze, sekatory, narzędzia o napędzie ręcznym do ogrodnictwa, **21** balony szklane, butelki, otwieracze do butelek, pipety, butle szklane, wyroby ceramiczne dla gospodarstwa domowego, gąsiory szklane, karafki, korkociągi, słoje, lodówki turystyczne, nieelektryczne wyciskacze do owoców, szczotki do mycia naczyń, rozdrabniacze nieelektryczne do użytku domowego, wiadra, przyrządy do podlewania, zraszacze do podlewania kwiatów i roślin, doniczki na kwiaty, osłony na doniczki, rękawice do ogrodnictwa, łapki na insekty i muchy, pułapki na myszy i szczury, **22** osłony słomiane na butelki, hamaki, liny, sznurki do pakowania, liny holownicze do samochodów, namioty, plandeki, sznury, taśmy do podwiązki winorośli, worki do pakowania z materiałów tekstylnych, więzadła do snopów, żyłki do wiązania niemetalowe.

(111) **237543** (220) 2007 06 12 (210) 326422
 (151) 2011 03 23 (441) 2007 09 17
 (732) PCZ Polski Holding Medyczny Spółka z ograniczoną odpowiedzialnością, Wrocław, PL.
 (540) AQUYO
 (510), (511) **05** produkty weterynaryjne, środki do zwalczania robactwa, fungicydy, herbicydy, **44** usługi weterynaryjne, higiena i troska o urodę zwierząt, usługi rolnictwa, ogrodnictwa i leśnictwa.

(111) **237544** (220) 2007 08 09 (210) 328700
 (151) 2011 05 09 (441) 2007 12 24
 (732) Czesław Gornowicz, Bielsko-Biała, PL.
 (540) LEKOMAT
 (510), (511) **10** aparaty medyczne.

(111) **237545** (220) 2008 11 24 (210) 348954
 (151) 2011 03 31 (441) 2009 03 02
 (732) Medinet S.C. Tomasz Jastrzębski, Marek Dynowski, Grzegorz Stadryniak, Piotr Piech, Opole, PL.
 (540)



Kolor znaku: czarny, niebieski, czerwony, biały
 (531) 16.1.4, 16.1.5, 26.4.9, 27.5.1, 29.1.14
 (510), (511) **42** instalacje oprogramowania komputerowego, projektowanie oprogramowania komputerowego, programowanie komputerów, konserwacja oprogramowania komputerowego, powielanie oprogramowania komputerowego.

(111) **237546** (220) 2009 01 19 (210) 350958
 (151) 2011 03 29 (441) 2009 04 27
 (732) Centrum Multimedialne ARKADIA Mirosław Olszycki, Rzgów, PL.
 (540)



Kolor znaku: niebieski, biały
 (531) 27.5.1, 29.1.12
 (510), (511) **38** emisja telewizyjna, transmisja programów telewizyjnych, **39** usługi agencji turystycznych zawarte w tej klasie, **41** organizowanie i prowadzenie kongresów, organizowanie balów.

(111) **237547** (220) 2009 03 10 (210) 353144
 (151) 2011 05 09 (441) 2009 06 22
 (732) Taco, Słodki Wentzl, Restauracja Wentzl, Paese Jerzy Kięczkowski, Kraków, PL.
 (540)

PAESE

(531) 27.5.1
 (510), (511) **16** okładki na karty do jadalospisów, **20** ozdoby z tworzyw sztucznych dla artykułów spożywczych, **29** żywność przygotowywana z mięsa, drobiu, ryb, owoców morza, nabiału, warzyw, produktów zawartych w klasie 29, **41** organizacja przyjęć w zakresie rozrywki, **43** restauracje, catering, organizacja przyjęć.

(111) **237548** (220) 2009 03 20 (210) 353601
 (151) 2011 05 09 (441) 2009 06 22
 (732) ROHA GROUP Spółka z ograniczoną odpowiedzialnością, Szamotuły, PL.
 (540)

AERIS

Kolor znaku: niebieski
 (531) 27.5.1, 29.1.4
 (510), (511) **11** urządzenia i instalacje do ogrzewania, suszenia i wentylacji, instalacje sanitarne, aparatura i urządzenia do oczyszczania i nawilżania powietrza, filtry, wentylatory i akcesoria wentylacyjne, wymienniki ciepła, systemy wentylacyjne i odzyskiwania ciepła, reperyatory ciepła.

(111) **237549** (220) 2009 04 17 (210) 354808
 (151) 2011 05 25 (441) 2009 07 20
 (732) EURO-INKASO Sp. z o.o., Zielona Góra, PL.
 (540) krd

(510), (511) **09** procesory, dane na nośnikach optycznych i magnetycznych, dyski: kompaktowe, magnetyczne i optyczne, dyski optyczne kompaktowe, dyskietki, filmy animowane, filmy rysunkowe, instrukcje obsługi i podręczniki dla użytkowników zapisane w formie cyfrowej do komputerów i oprogramowania komputerowego w szczególności na dyskietkach lub CD ROM-ach, karty magnetyczne i inteligentne, komputerowe programy, karty magnetyczne kodowane, nośniki: danych magnetycznych, magnetyczne informacji, optyczne informacji i płyt ciemniowych, notesy elektroniczne, oprogramowanie komputerowe do wprowadzania i wywoływania informacji z Internetu i światowej sieci www, programy komputerowe rozprowadzane on-line poprzez Internet i sieć, taśmy do rejestracji dźwięku, taśmy magnetyczne zintegrowane karty z obwodami, wykonywalny kod komputerowy, kod do projektowania, kod komputerowy do opracowywania, opisywania, projektowania, modelowania, symulowania, kompilowania, wykrywania i usuwania błędów, sprawdzania, łączenia za pomocą interfejsu i konstruowania urządzeń komputerowych i części składowe do wyżej wymienionych, elektroniczne podręczniki użytkownika, arkusze danych i dokumentacje do produktów komputerowych, urządzenia komputerowe i elektroniczne, elektroniczne podręczniki użytkownika, arkusze danych i dokumentacje do tych produktów komputerowych, elektroniczne podręczniki użytkownika, produkty w postaci kodu komputerowego, oprogramowanie aplikacyjne, modele programowania i oprogramowanie do systemów operacyjnych oraz ładowalne elektroniczne podręczniki użytkownika, arkusze danych do tych produktów, płyty, dyski do/z nagraniami dolnie ładowalne programy komputerowe, **16** afisze, albumy, artykuły biurowe nie zawarte w innych klasach, artykuły szkolne nie zawarte w innych klasach, broszury, chorągiewki papierowe, czasopisma, obwoluty, okładki papierowe na dokumenty, materiały drukowane, etykiety nie z materiału tekstylnego, formularze, blankiety, fotografie reklamowe i artystyczne, folia z tworzywa sztucznego i z pęcherzykami powietrza do pakowania, gazety, druki, odbitki graficzne, kalendarze, kalendarze z kartkami do zdzierania,

wyroby z kartonu, katalogi, koperty, papier do kopiowania, książki, materiały piśmienne, materiały informacyjne i dydaktyczne na foliach, materiały przeznaczone dla artystów, naklejki adresowe, obwoluty papierowe na dokumenty, ołówki, opakowania, papier i tworzywa sztuczne do pakowania, torby do pakowania z papieru lub z tworzyw sztucznych, błony z tworzyw sztucznych do paletyzacji samoprzylepne, rozciągliwe, taśmy z papieru, papier pakowy, pióra wieczne, plakaty, prospekty, przybory szkolne-artykuły piśmienne, pudełka kartonowe lub papierowe, taśma klejąca-materiały piśmienne, taśmy papierowe, taśmy samoprzylepne do celów papierniczych i pakownia, torebki do pakowania z papieru lub tworzyw sztucznych, tablice ogłoszeniowe na afisze kartonowe i/lub papierowe, papierowe kontenery do pakowania, **35** usługi-agencje importowo-eksportowe, agencje informacji handlowej, agencje reklamowe, analizy kosztów, aukcje publiczne, badania opinii publicznej, badania w dziedzinie działalności gospodarczej, badanie rynku, rekrutacja personelu, rozpowszechnianie materiałów reklamowych takich jak: próbki, druków, prospektów, broszur, rozpowszechnianie ogłoszeń reklamowych, badania rynku, służby informacyjne, organizowanie targów i wystaw w celach handlowych lub reklamowych, transkrypcja przekazu, uaktualnianie materiałów reklamowych, weryfikacja rachunków, wycena działalności handlowej, sporządzanie wyciągów z kont, wynajem czasu reklamowego we wszystkich środkach przekazu, wynajmowanie miejsc na umieszczanie ogłoszeń lub reklam, wypożyczanie materiałów reklamowych, wypożyczanie urządzeń i wyposażenia biurowego, wyszukiwanie informacji w plikach komputerowych dla osób trzecich, doradztwo w zakresie zarządzania personalnego, agencje eksportowo-importowe, administrowanie hotelami, systematyzacja danych w komputerowych bazach danych, komputerowe zarządzanie plikami, prognozy ekonomiczne, reklama za pośrednictwem sieci komputerowej, reklamy korespondencyjne, reklamy prasowe, reklamy radiowe, reklamy telewizyjne, **36** usługi-agencje celne, agencje kredytowe, agencje pośrednictwa w handlu nieruchomościami, agencje ściągania wierzytelności, analizy finansowe, banki oszczędnościowe, banki z dostępem bezpośrednim np. przez Internet home banking, operacje bankowe, wycena biżuterii, emisja bonów wartościowych, agencje celne, ściąganie czynszów, depozyty przedmiotów wartościowych, depozyty sejfowe, doradztwo w sprawach finansowych, doradztwo w sprawach ubezpieczeniowych, dzierżawa gospodarstw rolnych, dzierżawa majątku nieruchomego, ekspertyzy dla celów fiskalnych, emisja czeków podróźnych, emisja kart kredytowych, finansowe: doradztwo, informacje, operacje i usługi, tworzenie funduszy, notowania giełdowe i pośrednictwo, informacja o ubezpieczeniach, informacje bankowe, inwestycje kapitałowe, maklerstwo giełdowe, wynajmowanie mieszkań, agencje ściągające należności" nieruchomości: administrowanie nimi, agencje, dzierżawa i wycena,-notowania giełdowe, operacje finansowe i walutowe, oszacowanie wartości dla celów fiskalnych, ekspertyzy do celów podatkowych, pośrednictwo ubezpieczeniowe, pośrednictwo w sprawach majątku nieruchomego, pożyczki finansowanie, rolnictwo dzierżawa gospodarstw rolnych, tworzenie kapitałów, umowy kredytowe, usługi ubezpieczeniowe, walutowe operacje, weryfikacja czeków, wycena nieruchomości, wymiana walut, wynajmowanie mieszkań, zapomogowe kasy, zarządzanie majątkiem, zbiórki funduszy na cele dobroczynne, **38** usługi w zakresie-agencji informacyjnej, emisji radiowej i telewizyjnej, przesyłania informacji, łączności poprzez terminale komputerowe, przesyłania informacji obrazowej przy pomocy komputera, łączności poprzez sieć światłowodów łączności poprzez terminale komputerowe, łączności radiowej, telefonicznej telegraficznej, ogłoszenia elektronicznego, poczty elektronicznej, połączenia i trasy połączeń dla telekomunikacji, połączeń ze światową siecią komputerową za pośrednictwem telekomunikacji, przekazów satelitarnych, przydzielania dostępu do światowej sieci komputerowej, telefonii komórkowej, telewizji kablowej, transmisji programów telewizyjnych, usługi telekomunikacyjne obejmujące usługi w zakresie lokalnych, długodystansowych i międzynarodowych transmisji głosu, tekstu, faksymile, obrazu i danych, czy usługi telekomunikacyjne oparte na sieci przekazywania ramek czumery, usługi telekomunikacyjne związane z sieciami wirtualnymi, poczty akustycznej, przesyłania komunikatów, elektronicznych transmisji pakietów danych, wspomaganie komputerowe o transmisje wiadomości i obrazów, również usługi telekonferencyjne audio i wideo, usługi telekomunikacyjne w zakresie transmisji głosu, tekstów, faksymile, obrazu i danych łączami prywatnymi, czy usługi sieci telekomunikacyjnych z integracją usług (ISDN),dotyczące usług w zakresie transmisji głosu,

tekstów, faksymile, obrazu i danych drogą satelitarną, łączami ziemskimi i podwodnymi, transmisje telewizyjne, komutowane usługi komunikacji głosowej, przesyłanie danych i obrazów oraz multimediami, specjalistycznych usług telekomunikacyjnych w trybie ATM (tryb przesyłania asynchronicznego) i usługi telekomunikacji personalnej (osobistej) niezależnie od lokalizacji abonenta, umożliwiania połączeń telekomunikacyjnych ze światowymi sieciami komputerowymi, innymi sieciami komputerowymi, usługami świadczonymi w trybie on-line i witrynami z ogłoszeniami elektronicznymi, świadczeń na rzecz osób trzecich usług telekomunikacyjnych w szkieletowej sieci telekomunikacyjnej umożliwiającym im prezentowanie swoich treści informacyjnych w światowych sieciach komputerowych, innych sieciach komputerowych, witrynach w usługami świadczonymi w trybie on-line oraz w witrynach z ogłoszeniami elektronicznymi, umożliwiania połączeń telekomunikacyjnych z informacyjnymi usługami w trybie on-line, transmisje kablowe usług głosu, obrazu, danych, faksów oraz usług telefonicznych za pośrednictwem kabla, umożliwianie dostępu do globalnej komputerowej sieci informacyjnej, udostępniania witryn z usługami w trybie on-line oraz do witryn z ogłoszeniami elektronicznymi, **42** usługi-architektura, badania bakteriologiczne, badania biologiczne, badania chemiczne, badania geologiczne, badania techniczne, badania w dziedzinie mechaniki, projektowanie budynków, dekoracja wnętrz, doradztwo budowlane, doradztwo w zakresie ochrony środowiska, ekspertyzy geologiczne, ekspertyzy inżynierskie, ekspertyzy pól naftowych, tworzenia i utrzymywania stron internetowych dla osób trzecich, kontrola jakości, konwersja danych lub dokumentów na formę elektroniczną, planowanie urbanistyczne, usługi w zakresie-administrowania stronami komputerowymi, tworzenia stron www, wypożyczania komputerów i serwerów.

(111) **237550** (220) 2009 04 22 (210) 354963
 (151) 2011 03 15 (441) 2009 08 03
 (732) BS SYSTEM Spółka z ograniczoną odpowiedzialnością
 Spółka Komandytowa, Stargard Szczeciński, PL.
 (540)



(531) 27.5.1, 27.5.2
 (510), (511) **06** wazy metalowe, pokrywy kanałowe do studni i studzienek metalowe, **07** separatory cieczy i tłuszczów, przepompownie, **19** betonowe prefabrykaty do budowy: studni kanalizacyjnych, studzienek ściekowych, wodomierzowych, separatorów, przepompowni, urządzeń zabezpieczających przed skażeniem węglowodorami, zbiorników z betonu, prefabrykowanych komór wielościennych, oraz pozostałych konstrukcji i elementów betonowych.

(111) **237551** (220) 2009 05 05 (210) 355489
 (151) 2011 02 25 (441) 2009 08 17
 (732) Media Regionalne Spółka z ograniczoną odpowiedzialnością, Warszawa, PL.
 (540)



Kolor znaku: czerwony, jasnoczerwony, czarny, biały
 (531) 3.7.16, 26.4.2, 27.5.1, 29.1.13
 (510), (511) **16** dzienniki, czasopisma, gazety, publikacje, broszury, druki, afisze, kalendarze, fotografie, książki, reprodukcje graficzne, **35** usługi agencji reklamowej, reklamy, rozpowszechnianie materiałów reklamowych (ulotki, druki, prospekty, próbki), usługi marketingowe, promocja sprzedaży dla osób trzecich, informacja handlowa, informacja o działalności gospodarczej, informacje o firmach, informacje o modzie, informacje statystyczne, badania rynku, sondaże, prenumerata gazet i czasopism dla osób trzecich.

(111) **237552** (220) 2009 07 20 (210) 358393
 (151) 2011 03 10 (441) 2009 10 26
 (732) WYDAWNICTWO SŁOWO/OBRAZ TERYTORIA SPÓŁKA
 Z OGRANICZONĄ ODPOWIEDZIALNOŚCIĄ, Gdańsk, PL.
 (540)

słowo/obraz terytoria

(531) 24.17.1, 27.5.1
 (510), (511) **09** filmy, **16** książki, drukowane materiały, **35** publikowanie tekstów reklamowych, reklamy, **41** publikowanie książek, publikowanie rysunków, edukacja jako nauczanie w zakresie praktyk zawodowych, publikowanie tekstów innych niż reklamowe, produkcja programów radiowych i telewizyjnych, **42** usługi związane z projektowaniem graficznym, **45** zarządzanie prawami autorskimi.

(111) **237553** (220) 2009 07 27 (210) 358665
 (151) 2011 02 16 (441) 2009 11 09
 (732) Firma Produkcyjno-Handlowo-Usługowa „Melba” s.c.
 Irena Mędrała, Rafał Żak, Krzeszowice, PL.
 (540)



Kolor znaku: biały, czerwony

(531) 26.1.1, 26.1.18, 27.5.1, 27.5.25, 29.1.12
 (510), (511) **30** lody, desery lodowe, sorbety lodowe, jogurty mrożone, rolandy i torty lodowe, sosy do deserów; wyroby piekarnicze: biszkopty, bułki, bułki słodkie, chałki, rogalie, suchary; wyroby ciastkarskie: babeczki, ciasta, ciastka, kruche ciasteczka, ciasto na ciastka, gofry, herbatniki, krajanki, pączki, piernik, pierniczki, paluszki wafle, rogaliki, rożki, rurki, torciki, torty; wafle suche i przekładane; cukier, kakao, wyroby z kakao; kawa, kawowe aromaty; środki do polepszania walorów smakowych artykułów spożywczych: aromaty do żywności, aromaty owocowe naturalne, aromaty do ciast inne niż oleje esencyjne, **35** usługi agencji importowo-eksportowej; usługi pośrednictwa handlowego na rzecz firm krajowych i zagranicznych; zgrupowanie na rzecz osób trzecich różnych towarów pozwalające nabywcy wygodnie je oglądać i kupować w hurtowniach, sklepach i na stronie internetowej wyspecjalizowanej w sprzedaży lodów, deserów lodowych, sorbetów lodowych, roland i tortów lodowych, pieczywa, ciast, wyrobów ciastkarskich i cukierniczych; usługi marketingowe; usługi reklamowe, dystrybucja materiałów reklamowych, próbek i wzorów wyrobów; organizacja i obsługa wystaw i targów w celach handlowych i reklamowych, **43** usługi gastronomiczne związane z podawaniem potraw i napojów w barach, kafeteriach, kawiarniach, lodziarniach i restauracjach; przygotowanie dań na zamówienie oraz ich dostawa-katering; obsługa imprez promocyjnych, okolicznościowych, plenerowych, przyjęć, bankietów, zabaw, bali na zlecenie osób trzecich polegające na zaopatrzeniu w żywność i napoje.

(111) **237554** (220) 2009 07 28 (210) 358783
 (151) 2011 04 28 (441) 2009 11 09
 (732) SQO Czech, s.r.o., Praha, CZ.
 (540) PointPark Properties

(510), (511) **35** usługi w zakresie reklamy i marketingu, rozpowszechnianie materiałów reklamowych, prowadzenie kampanii reklamowych, wynajmowanie powierzchni na cele reklamowe, organizowanie wystaw, targów, pokazów i promocji w celach handlowych lub reklamowych, usługi pośrednictwa w imporcie i eksporcie, usługi informacji handlowej, usługi pośrednictwa handlowego polegające na kojarzeniu kontrahentów handlowych, usługi badania rynku, rynku nieruchomości, prowadzenie agencji pośrednictwa w handlu nieruchomościami, zarządzanie inwestycjami budowlanymi, zarządzanie działalnością gospodarczą, zarządzanie zbiorami informa-

cyjnymi, doradztwo w zakresie prowadzenia działalności gospodarczej, doradztwo w zakresie kierowania i zarządzania działalnością gospodarczą, w tym inwestycjami budowlanymi, usługi w zakresie rekrutacji i udostępniania personelu, **36** usługi doradztwa w zakresie inwestycji kapitałowych, inwestycji na rynku nieruchomości, usługi developerskie zawarte w tej klasie, tworzenie, pozyskiwanie i pośredniczenie w pozyskiwaniu kapitałów, nieruchomości pod inwestycje budowlane, wynajem i dzierżawa nieruchomości, wynajmowanie powierzchni mieszkalnej, biurowej i handlowej, usługowej, usługi pośrednictwa w zakresie wynajmu i handlu nieruchomościami mieszkalnymi, biurowymi, handlowymi, usługi w zakresie zarządzania i wyceny nieruchomości, pośredniczenie w zawieraniu umów sprzedaży i wynajmu nieruchomości, powierzchni mieszkalnej, powierzchni handlowej i usługowej, zarządzanie i administrowanie budynkami mieszkalnymi, biurowymi, handlowymi, zarządzanie inwestycjami w zakresie finansów, **37** usługi w zakresie nadzoru budowlanego, w tym nadzór budowlany w ramach usług developerskich, usługi budowlane, budowa nowych obiektów, wyposażanie w instalacje budowlane, przebudowy, remonty, konserwacja, naprawy wyposażenia, **39** wynajmowanie garaży i miejsc parkingowych oraz usługi związane z parkowaniem samochodów; usługi administrowania miejscami parkingowymi, wynajmowanie powierzchni i obiektów magazynowych, **42** usługi projektowe w zakresie budownictwa, **44** projektowanie i urządzenie przestrzeni wokół budynków mieszkalnych, biurowych i handlowych, takie jak zakładanie zieleni, placów zabaw, **45** obsługa prawna inwestycji budowlanych, wynajmu, sprzedaży i pośrednictwa w handlu nieruchomościami.

(111) **237555** (220) 2009 08 14 (210) 359439
 (151) 2011 02 09 (441) 2009 11 23
 (732) Krzysztof Kunik, Grodzisk Mazowiecki, PL.
 (540) SOCCER SKILLS

(510), (511) **41** usługi z zakresu kultury fizycznej i sportu: organizowanie imprez, zawodów, obozów sportowych, organizowanie imprez rekreacyjnych i rehabilitacyjnych sportowych, organizowanie wystaw, targów, pokazów, zjazdów, seminariów, sympozjów, konferencji; prowadzenie nauczania, szkoleń i treningów z zakresu różnych dziedzin sportu, usługi z zakresu krzewienia kultury fizycznej poprzez publikowanie tekstów, nagrywanie audycji i filmów; organizowanie imprez rozrywkowych, edukacyjnych, organizowanie i prowadzenie konkursów, organizowanie obozów sportowych i edukacyjnych; usługi związane z użytkowaniem i wynajmowaniem obiektów sportowych-stadionów, hal, pomieszczeń, urządzeń i sprzętu sportowego.

(111) **237556** (220) 2009 08 25 (210) 359837
 (151) 2011 05 13 (441) 2009 12 07
 (732) DECOLOR Agnieszka Adaszewska-Rajpert, Chyliczki, PL.
 (540)

Decolor
 HOME & GARDEN

Kolor znaku: grafitowy, złoty

(531) 27.5.1, 29.1.12
 (510), (511) **35** sprzedaż detaliczna mebli, sprzętu oświetleniowego i artykułów użytku domowego, **37** naprawa mebli i artykułów wyposażenia wnętrza, **43** wypożyczenie mebli i artykułów wyposażenia wnętrza.

(111) **237557** (220) 2009 09 30 (210) 361100
 (151) 2011 04 20 (441) 2010 01 04
 (732) Zakłady Przemysłu Cukierniczego MIESZKO SPÓŁKA
 AKCYJNA, Warszawa, PL.
 (540) MIESZKO BIANCA
 (510), (511) **30** słodczyce; wyroby cukiernicze i piekarnicze, w tym ciastka; lody.

(111) **237558** (220) 2009 10 07 (210) 361375
 (151) 2011 05 13 (441) 2010 01 18
 (732) Dariusz Andrzejak, Poznań, PL.

(540) tortolandia
 (510), (511) **35** zgrupowanie na rzecz osób trzecich różnych towarów pozwalające nabywcy wygodnie oglądać i kupować te towary na stronie internetowej dotyczącej sprzedaży różnorodnych artykułów z branż: cukierniczej, zdobnictwa cukierniczego, ciastkarstwa, piekarstwa i cateringu, zgrupowanie na rzecz osób trzecich różnych towarów z branż: cukierniczej, zdobnictwa cukierniczego, ciastkarstwa, piekarstwa i cateringu, pozwalające nabywcy wygodnie je oglądać i kupować w dużym sklepie wielobranżowym lub supermarkecie, zgrupowanie na rzecz osób trzecich różnych towarów z branż: cukierniczej, zdobnictwa cukierniczego, ciastkarstwa, piekarstwa i cateringu, pozwalające nabywcy wygodnie oglądać i kupować te towary z katalogu różnych artykułów wykorzystując zamówienie korespondencyjne lub używając środków telekomunikacji, promocja sprzedaży dla osób trzecich, handlowe informacje i porady udzielane konsumentom, agencje reklamowe, agencje informacji handlowej, prezentowanie produktów w mediach dla celów sprzedaży, public relations, publikowanie tekstów sponsorowanych, reklama za pośrednictwem sieci komputerowej, wynajmowanie przestrzeni reklamowej, rozpowszechnianie ogłoszeń reklamowych, dystrybucja materiałów reklamowych (prospektów, broszur), edytorские usługi w zakresie reklamy, rozpowszechnianie ogłoszeń reklamowych, tworzenie reklamowych i sponsorowanych tekstów.

(111) **237559** (220) 2009 10 12 (210) 361556
 (151) 2011 03 07 (441) 2010 01 18
 (732) Media Regionalne Spółka z ograniczoną odpowiedzialnością, Warszawa, PL.
 (540)



Kolor znaku: czerwony, zielony, niebieski, biały
 (531) 27.5.1, 29.1.14
 (510), (511) **09** programy komputerowe, programy komputerowe ładowalne, programy komputerowe nagrane, aplikacje i oprogramowanie biznesowe, programy gier komputerowych, procesory tekstu, sterowniki komputerowe, programy komputerowe do przekazywania danych za pośrednictwem sieci komputerowych, oprogramowanie do telefonów przenośnych, nośniki cyfrowe z nagraniami, dane na nośnikach optycznych, publikacje elektroniczne, telefony przenośne, aparaty fotograficzne, **41** usługi reporterskie, fotoreportaże, obrazy cyfrowe, nagrywanie obrazu i dźwięku, komputerowe przygotowanie materiałów do publikacji, mikro-wydawnictwa, obsługa publikacji elektronicznych on-line, udostępnianie publikacji elektronicznych on-line, nie do pobierania z sieci komputerowych, montaż programów radiowych i telewizyjnych, nagrywanie i produkcja filmów na taśmach wideo, publikacja elektroniczna on-line książek i periodyków, publikowanie tekstów innych niż reklamowe.

(111) **237560** (220) 2009 10 19 (210) 361821
 (151) 2011 03 03 (441) 2010 02 01
 (732) ZAKŁADY MIĘSNE HERMAN SPÓŁKA AKCYJNA, Kielnarowa, PL.
 (540)



Kolor znaku: jasnobrązowy, brązowy, żółty
 (531) 24.1.5, 26.11.2, 27.5.1, 29.1.13

(510), (511) **29** mięso, przetwory mięsne, **35** usługi w zakresie sprzedaży mięsa i przetworów mięsnych.

(111) **237561** (220) 2009 10 21 (210) 361926
 (151) 2011 03 03 (441) 2010 02 01
 (732) Zakład Produkcji Mebli „ZAKOR” Tadeusz Zaczek, Wiązowna, PL.
 (540) Zakor to salon firmowy bezkonkurencyjnie cenowy
 (510), (511) **20** meble.

(111) **237562** (220) 2009 10 26 (210) 362096
 (151) 2011 02 25 (441) 2010 02 01
 (732) BIZNES LIGA Marcin Kluska, Kraków, PL.
 (540)



Kolor znaku: biały, czarny, zielony
 (531) 2.1.8, 27.5.1, 29.1.13
 (510), (511) **41** organizowanie rozgrywek sportowych dla amatorów i zawodowców, organizowanie turniejów i imprez rekreacyjno-sportowych.

(111) **237563** (220) 2009 11 12 (210) 362789
 (151) 2011 03 07 (441) 2010 02 15
 (732) MARIA ZIĘBIŃSKA, STANISŁAW ZIĘBIŃSKI „ICE MASTRY” SPÓŁKA JAWNA, Czaniec, PL.
 (540) METEORY

(510), (511) **30** lody, lody spożywcze, lody spożywcze w proszku, sorbety jako lody, torty lodowe, rolady lodowe, jogurt mrożony, napoje chłodzące na bazie czekolady, napoje chłodzące na bazie kakao, napoje chłodzące na bazie kawy, napoje chłodzące na bazie herbaty, mrożone pierogi i kluski, środki wiążące do lodów spożywczych, ekstrakt do celów spożywczych, syrop cukrowy do celów spożywczych, sól do herbatników.

(111) **237564** (220) 2009 11 12 (210) 362791
 (151) 2011 03 07 (441) 2010 02 15
 (732) MARIA ZIĘBIŃSKA, STANISŁAW ZIĘBIŃSKI „ICE MASTRY” SPÓŁKA JAWNA, Czaniec, PL.

(540) EXTRAVAGANZA
 (510), (511) **30** lody, lody spożywcze, lody spożywcze w proszku, sorbety jako lody, torty lodowe, rolady lodowe, jogurt mrożony, napoje chłodzące na bazie czekolady, napoje chłodzące na bazie kakao, napoje chłodzące na bazie herbaty, mrożone wyroby mączne, mrożone pierogi, kluski i pizza, schłodzone desery, pianki i musy, ciasta mrożone, ciasta i wyroby cukiernicze, środki wiążące do lodów spożywczych, słodycze, cukierki, biszkopty, chałwa, czekolada, galaretki owocowe, jadalne ozdoby do ciast, pierniki, placki, pomadki, pralinki, ekstrakt do celów spożywczych, suchary, syrop cukrowy do celów spożywczych, herbatniki, herbatniki petit-beurre, sól do herbatników, paszteciki, pieczywo imbirowe (piernik), chipsy, ciasta mączne, ciasto na ciastka, ciastka ryżowe, ciasto w proszku, krakersy, marcepan.

(111) **237565** (220) 2009 11 12 (210) 362802
 (151) 2011 03 02 (441) 2010 02 15
 (732) ITI NEOVISION SPÓŁKA Z OGRANICZONĄ ODPOWIEDZIALNOŚCIĄ, Warszawa, PL.
 (540)



Kolor znaku: jasnoniebieski, granatowy, czarny, biały
 (531) 1.15.9, 26.1.1, 26.1.6, 26.15.1, 27.5.1, 29.1.13

(510), (511) **09** programy telewizyjne, filmy, audycje radiowe, nagrania dźwięku, obrazu i filmowe utrwalone w formie zapisanej taśmy filmowej, taśmy video, taśmy magnetycznej, dysków optycznych, w formacie MP3, MP4, w zapisie cyfrowym, w wersji przystosowanej do odtwarzania w komputerach multimedialnych, w odtwarzaczach CD, DVD, zapisane nośniki obrazu i dźwięku, gry komputerowe, interaktywne gry komputerowe, urządzenia do nagrywania, zapisywania, odtwarzania i reprodukcji dźwięku, obrazu, informacji i zapisu filmowego w formie analogowej i cyfrowej, elektryczna i elektroniczna aparatura służąca do odbioru przekazu satelitarnego, naziemnego, kablowego i światłowodowego, nadajniki sygnału naziemnego, kablowego i satelitarnego, odbiorniki telewizyjne i radiowe, odbiorniki telewizyjne i radiowe z wbudowanym dekodernym sygnału, urządzenia do odcodowywania zakodowanego sygnału zawierające zestaw do odbioru telewizji, zestawy aparaturowe zawierające dekodery i interaktywną przeglądarkę kanałów telewizji satelitarnej, zestawy aparaturowe zawierające dekodery i nagrywarkę do zapisywania programów telewizyjnych i dźwiękowych-rejestracja dźwięku i obrazu na wbudowanym dysku twardym PVR umożliwiającą wybór zapisywanych programów (Personal Video Recorder-osobisty rejestrator obrazu), komputery, programy komputerowe, programy komputerowe umożliwiające użytkownikom telewizji oglądanie i zakup towarów za pośrednictwem cyfrowych kanałów telewizyjnych, programy do prowadzenia gier komputerowych, konkursów, przystosowane do użycia z odbiornikiem telewizyjnym jako ekranem komputerowym, programy komputerowe do obsługi interaktywnej telewizji, urządzenia do zapisu audio i video w postaci skompresowanej, anteny radiowe i telewizyjne, urządzenia do zapisywania, zapamiętywania i odtwarzania obrazów, dźwięków i zapisu wideo w postaci plików MP3, MP4, w zapisie cyfrowym, aparaty telefoniczne, **16** papier, karton i wyroby z tych materiałów nieujęte w innych klasach, druki akcydensowe, kalendarze, foldery, prospekty, afisze, plakaty, fotografie, nalepki, publikacje drukowane, czasopisma, książki, broszury, materiały piśmienne, papeterie, torby do pakowania z papieru i tworzyw sztucznych materiały szkoleniowe i instruktażowe (z wyjątkiem aparatów), **35** usługi w zakresie reklamy: organizacja i prowadzenie kampanii reklamowych, wynajem i sprzedaż miejsca i czasu na cele reklamowe w środkach masowego przekazu, usługi produkcji audycji i filmów reklamowych dla radia, telewizji, filmu, Internetu, usługi w zakresie dystrybucji i doręczania prospektów i próbek reklamowych, organizacji pokazów i wystaw w celach handlowych i reklamowych, usługi badania opinii publicznej, badania rynku mediów i reklamy, usługi prowadzenia sklepu, hurtowni wielobranżowej i sklepu internetowego, usługi sprzedaży odzieży, obuwia, wyrobów papierniczych, kosmetyków, chemii gospodarczej, książek, czasopism, gazet, sprzętów gospodarstwa domowego, mebli, wyposażenia wnętrz, usługi prowadzenia sprzedaży niżej wymienionych towarów z nanie-sionym logo jako elementem reklamowo-ozdobnym: apaszki jedwabne, baloniki, bandanki, bannery, bezrękawniki, bloczki kartek samoprzylepnych, bluzy, bombki, breloczki, chorągiewki, czapki, daszki, długopisy, elektroniczne urządzenia do tłumaczeń językowych, elektroniczne urządzenia ze słownikami, etui skórzane na długopisy, etui skórzane na wizytówki, flagi, galanteria odzieżowa damska i męska, galanteria skórzana, galanteria papierowa, kalendarze, kalkulatory, kapelusze, karafki, konstrukcje dmuchane i balony, kosmetyczki, kosmetyki, koszulki polo, krawaty, krzeselka, kubki, kurtki, latawce, maskotki, materiały biurowe i szkolne, pudełka, naklejki i nalepki, notesy, obrusy, odtwarzacze płyt kompaktowych i kaset, ołówki, opakowania na napoje, organizery, otwieracze do butelek, pałeczki chińskie, papiery pakowe, parasole, parasolki, parawany, para jedwabne, piłki, piórniki, plecaki, podkładki pod kubki, kieliszki i szklanki, podkładki pod mysz, pokrowce na telefony, portfele, postery, radioodbiorniki, rękawiczki, ręczniki, sakwy rowerowe, sakwy podróżne, samochodowe osłony przeciwsłoneczne, siatki, skrobaczki do szyb, słodczyce, standy, stroje dla personelu, szale, szaliki, teczki skórzane, termosy, torby i torebki, torciki, trąbki, t-shirty, wizytowniki, wody perfumowane i perfumy, worki żeglarskie, wyroby ze szkła i porcelany, zabawki, zegary ściennie, zegarki, znaczki z logo, **38** usługi telekomunikacyjne, usługi agencji informacyjnej: zbieranie i rozpowszechnianie informacji, usługi rozpowszechniania programów telewizyjnych, reportaży, filmów dokumentalnych i fabularnych, widowisk rozrywkowych i sportowych oraz audycji z interaktywnym udziałem widzów, usługi: emisji telewizyjnej i radiowej, obsługi przekazu dźwięku i obrazu, obsługi przekazu cyfrowego, organizowania systemów transmisyjnych dźwięku, obrazu i sygnału cyfrowego, roz-

powszechniania programów i informacji za pośrednictwem sieci informatycznych-Internetu, usługi komunikacyjne za pośrednictwem przekazu satelitarnego, naziemnego, kablowego i światłowodowego, usługi telekomunikacyjne spersonalizowane-w zakresie dostępu do treści informacyjnych i usług indywidualnie określonych dla każdego abonenta z możliwością wykorzystania przesyłania informacji od abonenta do operatora w celu wyboru usług, uczestniczenia w grach, konkursach, głosowaniach i dokonywania zakupów z jednoczesnym przekazywaniem informacji od i do klienta, usługi telekomunikacyjne przeznaczone do obsługi sprzedaży detalicznej towarów poprzez bezpośrednią komunikację z klientem, usługi przekazu telewizyjnego łącznie z umożliwianiem wyboru z pośród wielu programów i inteligentnej automatycznej selekcji programów które mają być nagrywane, usługi emisji i transmisji telewizji interaktywnej, interaktywnej rozrywki i konkursów, usługi dostarczania informacji on-line z komputerowych baz danych, umożliwianie dostępu do stron www za pośrednictwem przekazu telewizyjnego poprzez interaktywny portal telewizyjny, udzielanie informacji i usługi konsultacyjne dotyczące wyżej wymienionych usług, dostarczanie dostępu do Internetu, wynajem miejsca na strony www, usługi poczty elektronicznej, dostarczanie dostępu do internetowych stron www zawierających pliki muzyczne, video, dźwiękowe i graficzne, wynajem urządzeń do odbioru i nadawania sygnału telewizyjnego i radiowego, odbiorników radiowych i telewizyjnych, urządzeń do kodowania i dekodowania sygnału cyfrowego i analogowego, zapewnienie dostępu do sieci LAN-przesyłanie danych z i do sieci lokalnej (Local Area Network) jak również umożliwianie dostępu do Internetu za pośrednictwem tej sieci, **41** usługi w zakresie rozrywki i nauczania: organizacja rozrywkowych widowisk telewizyjnych, audycji radiowych, produkcja filmów dokumentalnych i fabularnych, reportaży, programów telewizyjnych, organizacji teleturniejów i konkursów, organizacja audycji z interaktywnym udziałem widzów, dostarczanie rozrywki i usług edukacyjnych za pośrednictwem radia, telewizji, Internetu, dostęp do wyżej wymienionych usług edukacyjnych i rozrywkowych w systemie on-line, w systemie telewizji interaktywnej, usługi wynajmowania sprzętu do nagrywania, odtwarzania dźwięku i obrazu, dostarczanie informacji o rozrywce, edukacji, programach radiowych i telewizyjnych, imprezach sportowych, usługi automatycznego zapisywania programów telewizyjnych zgodnie z preferencjami odbiorców i następnie odtwarzanie ich w czasie wybranym przez odbiorcę, usługi rozrywkowe polegające na udostępnianiu muzyki, video, dźwięku i obrazu w postaci plików dostępnych ze stron www poprzez Internet, usługi wynajmowania studia nagraniowego, filmowego, organizacji i produkcji nagrań filmowych, dźwiękowych, usługi organizacji imprez artystycznych, estradowych, sportowych, rekreacyjnych, usługi wydawnicze: publikowanie książek i materiałów drukowanych, publikowanie w formie elektronicznej książek, magazynów, czasopism, gazet, udostępnianie ich w sieci internetowej, usługi obsługi technicznej i organizacyjnej produkcji telewizyjnej i filmowej, **42** opracowywanie i wdrażanie programów komputerowych, wykonywanie opinii i badań w dziedzinie środków komunikacji publicznej, multimedialnej, udostępnienie prognoz pogody.

(111) **237566** (220) 2009 11 12 (210) 362803
 (151) 2011 03 02 (441) 2010 02 15
 (732) ITI NEOVISION SPÓŁKA Z OGRANICZONĄ
 ODPOWIEDZIALNOŚCIĄ, Warszawa, PL.
 (540)



Kolor znaku: jasnoniebieski, granatowy, czarny, biały
 (531) 1.15.9, 26.1.1, 26.1.6, 26.15.1, 27.5.1, 29.1.13
 (510), (511) **09** programy telewizyjne, filmy, audycje radiowe, nagrania dźwięku, obrazu i filmowe utrwalone w formie zapisanej taśmy filmowej, taśmy video, taśmy magnetycznej, dysków optycznych, w formacie MP3, MP4, w zapisie cyfrowym, w wersji przystosowanej

do odtwarzania w komputerach multimedialnych, w odtwarzaczach CD, DVD, zapisane nośniki obrazu i dźwięku, gry komputerowe, interaktywne gry komputerowe, urządzenia do nagrywania, zapisywania, odtwarzania i reprodukcji dźwięku, obrazu, informacji i zapisu filmowego w formie analogowej i cyfrowej, elektryczna i elektroniczna aparatura służąca do odbioru przekazu satelitarnego, naziemnego, kablowego i światłowodowego, nadajniki sygnału naziemnego, kablowego i satelitarnego, odbiorniki telewizyjne i radiowe, odbiorniki telewizyjne i radiowe z wbudowanym dekodery sygnału, urządzenia do odkodowywania zakodowanego sygnału zawierające zestaw do odbioru telewizji, zestawy aparaturowe zawierające dekodery i interaktywną przeglądarkę kanałów telewizji satelitarnej, zestawy aparaturowe zawierające dekodery i nagrywarkę do zapisywania programów telewizyjnych i dźwiękowych-rejestracja dźwięku i obrazu na wbudowanym dysku twardym PVR umożliwiającą wybór zapisywanych programów (Personal Video Recorder-osobisty rejestrator obrazu), komputery, programy komputerowe, programy komputerowe umożliwiające użytkownikom telewizji oglądanie i zakup towarów za pośrednictwem cyfrowych kanałów telewizyjnych, programy do prowadzenia gier komputerowych, konkursów, przystosowane do użycia z odbiornikiem telewizyjnym jako ekranem komputerowym, programy komputerowe do obsługi interaktywnej telewizji, urządzenia do zapisu audio i video w postaci skompresowanej, anteny radiowe i telewizyjne, urządzenia do zapisywania, zapamiętywania i odtwarzania obrazów, dźwięków i zapisu wideo w postaci plików MP3, MP4, w zapisie cyfrowym, aparaty telefoniczne, **16** papier, karton i wyroby z tych materiałów nieujęte w innych klasach, druki akcydensowe, kalendarze, foldery, prospekty, afisze, plakaty, fotografie, nalepki, publikacje drukowane, czasopisma, książki, broszury, materiały piśmienne, papeterie, torby do pakowania z papieru i tworzyw sztucznych materiały szkoleniowe i instruktażowe (z wyjątkiem aparatów), **35** usługi w zakresie reklamy: organizacja i prowadzenie kampanii reklamowych, wynajem i sprzedaż miejsca i czas na cele reklamowe w środkach masowego przekazu, usługi produkcji audycji i filmów reklamowych dla radia, telewizji, filmu, Internetu, usługi w zakresie dystrybucji i doręczania prospektów i próbek reklamowych, organizacji pokazów i wystaw w celach handlowych i reklamowych, usługi badania opinii publicznej, badania rynku mediów i reklamy, usługi prowadzenia sklepu, hurtowni wielobranżowej i sklepu internetowego, usługi sprzedaży odzieży, obuwi, wyrobów papierniczych, kosmetyków, chemii gospodarczej, książek, czasopism, gazet, sprzętów gospodarstwa domowego, mebli, wyposażenia wnętrz, usługi prowadzenia sprzedaży niżej wymienionych towarów z nanieśionym logo jako elementem reklamowo-ozdobnym: apaszki jedwabne, baloniki, bandanki, bannery, bezrękawniki, bloczki kartek samoprzylepnych, bluzy, bombki, breloczki, chorągiewki, czapki, daszki, długopisy, elektroniczne urządzenia do tłumaczeń językowych, elektroniczne urządzenia ze słownikiem, etui skórzane na długopisy, etui skórzane na wizytówki, flagi, galanteria odzieżowa damska i męska, galanteria skórzana, galanteria papierowa, kalendarze, kalkulatory, kapelusze, karafki, konstrukcje dmuchane i balony, kosmetyczki, kosmetyki, koszulki polo, krawaty, krzeselka, kubki, kurtki, latawce, maskotki, materiały biurowe i szkolne, pudełka, naklejki i nalepki, notesy, obrusy, odtwarzacze płyt kompaktowych i kaset, ołówki, opakowania na napoje, organizery, otwieracze do butelek, pałeczki chińskie, papiery pakowe, parasole, parasolki, parawany, para jedwabne, piłki, piórnik, plecaki, podkładki pod kubki, kieliszki i szklanki, podkładki pod mysz, pokrowce na telefony, portfele, postery, radioodbiorniki, rękawiczki, ręczniki, sakwy rowerowe, sakwy podróżne, samochodowe osłony przeciwsłoneczne, siatki, skrobaczki do szyb, słodczyce, standy, stroje dla personelu, szale, szaliki, teczki skórzane, termosy, torby i torebki, torciki, trąbki, t-shirty, wizytowniki, wody perfumowane i perfumy, worki żeglarskie, wyroby ze szkła i porcelany, zabawki, zegary ściennie, zegarki, znaczki z logo, **38** usługi telekomunikacyjne, usługi agencji informacyjnej: zbieranie i rozpowszechnianie informacji, usługi rozpowszechniania programów telewizyjnych, reportaży, filmów dokumentalnych i fabularnych, widowisk rozrywkowych i sportowych oraz audycji z interaktywnym udziałem widzów, usługi: emisji telewizyjnej i radiowej, obsługi przekazu dźwięku i obrazu, obsługi przekazu cyfrowego, organizowania systemów transmisyjnych dźwięku, obrazu i sygnału cyfrowego, rozpowszechniania programów i informacji za pośrednictwem sieci informatycznych-Internetu, usługi komunikacyjne za pośrednictwem przekazu satelitarnego, naziemnego, kablowego i światłowodowego, usługi telekomunikacyjne spersonalizowane-w zakresie dostępu

do treści informacyjnych i usług indywidualnie określonych dla każdego abonenta z możliwością wykorzystania przesyłania informacji od abonenta do operatora w celu wyboru usług, uczestniczenia w grach, konkursach, głosowaniach i dokonywania zakupów z jednoczesnym przekazywaniem informacji od i do klienta, usługi telekomunikacyjne przeznaczone do obsługi sprzedaży detalicznej towarów poprzez bezpośrednią komunikację z klientem, usługi przekazu telewizyjnego łącznie z umożliwianiem wyboru z spośród wielu programów i inteligentnej automatycznej selekcji programów które mają być nagrywane, usługi emisji i transmisji telewizji interaktywnej, interaktywnej rozrywki i konkursów, usługi dostarczania informacji on-line z komputerowych baz danych, umożliwianie dostępu do stron www za pośrednictwem przekazu telewizyjnego poprzez interaktywny portal telewizyjny, udzielanie informacji i usługi konsultacyjne dotyczące wyżej wymienionych usług, dostarczanie dostępu do Internetu, wynajem miejsca na strony www, usługi poczty elektronicznej, dostarczanie dostępu do internetowych stron www zawierających pliki muzyczne, video, dźwiękowe i graficzne, wynajem urządzeń do odbioru i nadawania sygnału telewizyjnego i radiowego, odbiorników radiowych i telewizyjnych, urządzeń do kodowania i dekodowania sygnału cyfrowego i analogowego, zapewnienie dostępu do sieci LAN-przesyłanie danych z i do sieci lokalnej (Local Area Network) jak również umożliwianie dostępu do Internetu za pośrednictwem tej sieci, **41** usługi w zakresie rozrywki i nauczania: organizacja rozrywkowych widowisk telewizyjnych, audycji radiowych, produkcja filmów dokumentalnych i fabularnych, reportaży, programów telewizyjnych, organizacji teleturniejów i konkursów, organizacja audycji z interaktywnym udziałem widzów, dostarczanie rozrywki i usług edukacyjnych za pośrednictwem radia, telewizji, Internetu, dostęp do wyżej wymienionych usług edukacyjnych i rozrywkowych w systemie on-line, w systemie telewizji interaktywnej, usługi wynajmowania sprzętu do nagrywania, odtwarzania dźwięku i obrazu, dostarczanie informacji o rozrywce, edukacji, programach radiowych i telewizyjnych, imprezach sportowych, usługi automatycznego zapisywania programów telewizyjnych zgodnie z preferencjami odbiorców, usługi rozrywkowe polegające na udostępnianiu muzyki, video, dźwięku i obrazu w postaci plików dostępnych ze stron www poprzez Internet, usługi wynajmowania studia nagraniowego, filmowego, organizacji i produkcji nagrań filmowych, dźwiękowych, usługi organizacji imprez artystycznych, estradowych, sportowych, rekreacyjnych, usługi wydawnicze: publikowanie książek i materiałów drukowanych, publikowanie w formie elektronicznej książek, magazynów, czasopism, gazet, udostępnianie ich w sieci internetowej, usługi obsługi technicznej i organizacyjnej produkcji telewizyjnej i filmowej, **42** opracowywanie i wdrażanie programów komputerowych, wykonywanie opinii i badań w dziedzinie środków komunikacji publicznej, multimedialnej, udostępnienie prognoz pogody.

(111) **237567** (220) 2009 11 12 (210) 362804
 (151) 2011 03 02 (441) 2010 02 15
 (732) ITI NEOVISION SPÓŁKA Z OGRANICZONĄ
 ODPOWIEDZIALNOŚCIĄ, Warszawa, PL.
 (540)



Kolor znaku: jasnoniebieski, granatowy, czarny, biały
 (531) 1.15.9, 26.1.1, 26.1.6, 26.15.1, 27.5.1, 29.1.13
 (510), (511) **09** programy telewizyjne, filmy, audycje radiowe, nagrania dźwięku, obrazu i filmowe utrwalone w formie zapisanej taśmy filmowej, taśmy video, taśmy magnetycznej, dysków optycznych, w formacie MP3, MP4, w zapisie cyfrowym, w wersji przystosowanej do odtwarzania w komputerach multimedialnych, w odtwarzaczach CD, DVD, zapisane nośniki obrazu i dźwięku, gry komputerowe, interaktywne gry komputerowe, urządzenia do nagrywania, zapisywania, odtwarzania i reprodukcji dźwięku, obrazu, informacji i zapisu

filmowego w formie analogowej i cyfrowej, elektryczna i elektroniczna aparatura służąca do odbioru przekazu satelitarne, naziemnego, kablowego i światłowodowego, nadajniki sygnału naziemnego, kablowego i satelitarne, odbiorniki telewizyjne i radiowe, odbiorniki telewizyjne i radiowe z wbudowanym dekodery sygnału, urządzenia do odkodowywania zakodowanego sygnału zawierające zestawy do odbioru telewizji, zestawy aparaturowe zawierające dekodery i interaktywną przeglądarkę kanałów telewizji satelitarnej, zestawy aparaturowe zawierające dekodery i nagrywarkę do zapisywania programów telewizyjnych i dźwiękowych-rejestracja dźwięku i obrazu na wbudowanym dysku twardym PVR umożliwiającą wybór zapisywanych programów (Personal Video Recorder-osobisty rejestrator obrazu), komputery, programy komputerowe, programy komputerowe umożliwiające użytkownikom telewizji oglądanie i zakup towarów za pośrednictwem cyfrowych kanałów telewizyjnych, programy do prowadzenia gier komputerowych, konkursów, przystosowane do użycia z odbiornikiem telewizyjnym jako ekranem komputerowym, programy komputerowe do obsługi interaktywnej telewizji, urządzenia do zapisu audio i video w postaci skompresowanej, anteny radiowe i telewizyjne, urządzenia do zapisywania, zapamiętywania i odtwarzania obrazów, dźwięków i zapisu wideo w postaci plików MP3, MP4, w zapisie cyfrowym, aparaty telefoniczne, **16** papier, karton i wyroby z tych materiałów nieujęte w innych klasach, druki akcydensowe, kalendarze, foldery, prospekty, afisze, plakaty, fotografie, nalepki, publikacje drukowane, czasopisma, książki, broszury, materiały piśmienne, papeterie, torby do pakowania z papieru i tworzyw sztucznych materiały szkoleniowe i instruktażowe (z wyjątkiem aparatów), **35** usługi w zakresie reklamy: organizacja i prowadzenie kampanii reklamowych, wynajem i sprzedaż miejsca i czasu na cele reklamowe w środkach masowego przekazu, usługi produkcji audycji i filmów reklamowych dla radia, telewizji, filmu, Internetu, usługi w zakresie dystrybucji i doręczenia prospektów i próbek reklamowych, organizacja pokazów i wystaw w celach handlowych i reklamowych, usługi badania opinii publicznej, badania rynku mediów i reklamy, usługi prowadzenia sklepu, hurtowni wielobranżowej i sklepu internetowego, usługi sprzedaży odzieży, obuwia, wyrobów papierniczych, kosmetyków, chemii gospodarczej, książek, czasopism, gazet, sprzętów gospodarstwa domowego, mebli, wyposażenia wnętrz, usługi prowadzenia sprzedaży niżej wymienionych towarów z nanieśionym logo jako elementem reklamowo-ozdobnym: apaszki jedwabne, baloniki, bandanki, bannery, breźkawniki, bloczki kartek samoprzylepnych, bluzy, bombki, breloczki, chorągiewki, czapki, daszki, długopisy, elektroniczne urządzenia do tłumaczeń językowych, elektroniczne urządzenia ze słownikiem, etui skórzane na długopisy, etui skórzane na wizytówki, flagi, galanteria odzieżowa damska i męska, galanteria skórzana, galanteria papierowa, kalendarze, kalkulatory, kapelusze, karafki, konstrukcje dmuchane i balony, kosmetyczki, kosmetyki, koszulki polo, krawaty, krzeselka, kubki, kurtki, latawce, maskotki, materiały biurowe i szkolne, pudełka, naklejki i nalepki, notesy, obrusy, odtwarzacze płyt kompaktowych i kaset, ołówki, opakowania na napoje, organizery, otwieracze do butelek, pałeczki chińskie, papiery pakowe, parasole, parasolki, parawany, para jedwabne, piłki, piórniki, plecaki, podkładki pod kubki, kieliszki i szklanki, podkładki pod mysz, pokrowce na telefony, portfele, postery, radioodbiorniki, rękawiczki, ręczniki, sakwy rowerowe, sakwy podróżne, samochodowe osłony przeciwsłoneczne, siatki, skrobaczki do szyb, słodycze, standy, stroje dla personelu, szale, szaliki, teczki skórzane, termosy, torby i torebki, torciki, trąbki, t-shirty, wizytowniki, wody perfumowane i perfumy, worki żeglarskie, wyroby ze szkła i porcelany, zabawki, zegary ściennie, zegarki, znaczki z logo, **38** usługi telekomunikacyjne, usługi agencji informacyjnej: zbieranie i rozpowszechnianie informacji, usługi rozpowszechniania programów telewizyjnych, reportaży, filmów dokumentalnych i fabularnych, widowisk rozrywkowych i sportowych oraz audycji z interaktywnym udziałem widzów, usługi: emisji telewizyjnej i radiowej, obsługi przekazu dźwięku i obrazu, obsługi przekazu cyfrowego, organizowania systemów transmisyjnych dźwięku, obrazu i sygnału cyfrowego, rozpowszechniania programów i informacji za pośrednictwem sieci informatycznych-Internetu, usługi komunikacyjne za pośrednictwem przekazu satelitarne, naziemnego, kablowego i światłowodowego, usługi telekomunikacyjne spersonalizowane-w zakresie dostępu do treści informacyjnych i usług indywidualnie określonych dla każdego abonenta z możliwością wykorzystania przesyłania informacji od abonenta do operatora w celu wyboru usług, uczestniczenia w grach, konkursach, głosowaniach i dokonywania zakupów z jedno-

czesnym przekazywaniem informacji od i do klienta, usługi telekomunikacyjne przeznaczone do obsługi sprzedaży detalicznej towarów poprzez bezpośrednią komunikację z klientem, usługi przekazu telewizyjnego łącznie z umożliwianiem wyboru z spośród wielu programów i inteligentnej automatycznej selekcji programów które mają być nagrywane, usługi emisji i transmisji telewizji interaktywnej, interaktywnej rozrywki i konkursów, usługi dostarczania informacji on-line z komputerowych baz danych, umożliwianie dostępu do stron www za pośrednictwem przekazu telewizyjnego poprzez interaktywny portal telewizyjny, udzielanie informacji i usługi konsultacyjne dotyczące wyżej wymienionych usług, dostarczanie dostępu do Internetu, wynajem miejsca na strony www, usługi poczty elektronicznej, dostarczanie dostępu do internetowych stron www zawierających pliki muzyczne, video, dźwiękowe i graficzne, wynajem urządzeń do odbioru i nadawania sygnału telewizyjnego i radiowego, odbiorników radiowych i telewizyjnych, urządzeń do kodowania i dekodowania sygnału cyfrowego i analogowego, zapewnienie dostępu do sieci LAN-przesyłanie danych z i do sieci lokalnej (Local Area Network) jak również umożliwianie dostępu do Internetu za pośrednictwem tej sieci, **41** usługi w zakresie rozrywki i nauczania: organizacja rozrywkowych widowisk telewizyjnych, audycji radiowych, produkcja filmów dokumentalnych i fabularnych, reportaży, programów telewizyjnych, organizacji teleturniejów i konkursów, organizacja audycji z interaktywnym udziałem widzów, dostarczanie rozrywki i usług edukacyjnych za pośrednictwem radia, telewizji, Internetu, dostęp do wyżej wymienionych usług edukacyjnych i rozrywkowych w systemie on-line, w systemie telewizji interaktywnej, usługi wynajmowania sprzętu do nagrywania, odtwarzania dźwięku i obrazu, dostarczanie informacji o rozrywce, edukacji, programach radiowych i telewizyjnych, imprezach sportowych, usługi automatycznego zapisywania programów telewizyjnych zgodnie z preferencjami odbiorców i następnie odtwarzanie ich w czasie wybranym przez odbiorcę, usługi rozrywkowe polegające na udostępnieniu muzyki, video, dźwięku i obrazu w postaci plików dostępnych ze stron www poprzez Internet, usługi wynajmowania studia nagraniowego, filmowego, organizacji i produkcji nagrań filmowych, dźwiękowych, usługi organizacji imprez artystycznych, estradowych, sportowych, rekreacyjnych, usługi wydawnicze: publikowanie książek i materiałów drukowanych, publikowanie w formie elektronicznej książek, magazynów, czasopism, gazet, udostępnianie ich w sieci internetowej, usługi obsługi technicznej i organizacyjnej produkcji telewizyjnej i filmowej, **42** opracowywanie i wdrażanie programów komputerowych, wykonywanie opinii i badań w dziedzinie środków komunikacji publicznej, multimedialnej, udostępnienie prognoz pogody.

(111) **237568** (220) 2009 11 12 (210) 362805
 (151) 2011 03 02 (441) 2010 02 15
 (732) ITI NEOVISION SPÓŁKA Z OGRANICZONĄ
 ODPOWIEDZIALNOŚCIĄ, Warszawa, PL.
 (540)



Kolor znaku: jasnoniebieski, granatowy, czarny, biały

(531) 1.15.9, 26.1.1, 26.1.6, 26.15.1, 27.5.1, 29.1.13
 (510), (511) **09** programy telewizyjne, filmy, audycje radiowe, nagrania dźwięku, obrazu i filmowe utrwalone w formie zapisanej taśmy filmowej, taśmy video, taśmy magnetycznej, dysków optycznych, w formie MP3, MP4, w zapisie cyfrowym, w wersji przystosowanej do odtwarzania w komputerach multimedialnych, w odtwarzaczach CD, DVD, zapisane nośniki obrazu i dźwięku, gry komputerowe, interaktywne gry komputerowe, urządzenia do nagrywania, zapisywania, odtwarzania i reprodukcji dźwięku, obrazu, informacji i zapisu filmowego w formie analogowej i cyfrowej, elektryczna i elektroniczna aparatura służąca do odbioru przekazu satelitarne, naziemnego, kablowego i światłowodowego, nadajniki sygnału naziemnego, kablowego i satelitarne, odbiorniki telewizyjne i radiowe, odbior-

niki telewizyjne i radiowe z wbudowanym dekoderny sygnału, urządzenia do odkodowywania zakodowanego sygnału zawierające zestawy do odbioru telewizji, zestawy aparaturowe zawierające dekodery i interaktywną przeglądarkę kanałów telewizji satelitarnej, zestawy aparaturowe zawierające dekodery i nagrywarkę do zapisywania programów telewizyjnych i dźwiękowych-rejestracja dźwięku i obrazu na wbudowanym dysku twardym PVR umożliwiającą wybór zapisywanych programów (Personal Video Recorder-osobisty rejestrator obrazu), komputery, programy komputerowe, programy komputerowe umożliwiające użytkownikom telewizji oglądanie i zakup towarów za pośrednictwem cyfrowych kanałów telewizyjnych, programy do prowadzenia gier komputerowych, konkursów, przystosowane do użycia z odbiornikiem telewizyjnym jako ekranem komputerowym, programy komputerowe do obsługi interaktywnej telewizji, urządzenia do zapisu audio i video w postaci skompresowanej, anteny radiowe i telewizyjne, urządzenia do zapisywania, zapamiętywania i odtwarzania obrazów, dźwięków i zapisu video w postaci plików MP3, MP4, w zapisie cyfrowym, aparaty telefoniczne, **16** papier, karton i wyroby z tych materiałów nieujęte w innych klasach, druki akcydensowe, kalendarze, foldery, prospekty, afisze, plakaty, fotografie, nalepki, publikacje drukowane, czasopisma, książki, broszury, materiały piśmienne, papeteria, torby do pakowania z papieru i tworzyw sztucznych materiałów szkoleniowe i instruktażowe (z wyjątkiem aparatów), **35** usługi w zakresie reklamy: organizacja i prowadzenie kampanii reklamowych, wynajem i sprzedaż miejsca i czasu na cele reklamowe w środkach masowego przekazu, usługi produkcji audycji i filmów reklamowych dla radia, telewizji, filmu, Internetu, usługi w zakresie dystrybucji i doręczania prospektów i próbek reklamowych, organizacji pokazów i wystaw w celach handlowych i reklamowych, usługi badania opinii publicznej, badania rynku mediów i reklamy, usługi prowadzenia sklepu, hurtowni wielobranżowej i sklepu internetowego, usługi sprzedaży odzieży, obuwia, wyrobów papierniczych, kosmetyków, chemii gospodarczej, książek, czasopism, gazet, sprzętów gospodarstwa domowego, mebli, wyposażenia wnętrz, usługi prowadzenia sprzedaży niżej wymienionych towarów z nanieśionym logo jako elementem reklamowo-ozdobnym: apaszki jedwabne, baloniki, bandanki, bannery, bezrękawniki, bloczki kartek samoprzylepnych, bluzy, bombki, breloczki, chorągiewki, czapki, daszki, długopisy, elektroniczne urządzenia do tłumaczeń językowych, elektroniczne urządzenia ze słownikiem, etui skórzane na długopisy, etui skórzane na wizytówki, flagi, galanteria odzieżowa damska i męska, galanteria skórzana, galanteria papierowa, kalendarze, kalkulatory, kapelusze, karafki, konstrukcje dmuchane i balony, kosmetyczki, kosmetyki, koszulki polo, krawaty, krzeselka, kubki, kurtki, latawce, maskotki, materiały biurowe i szkolne, pudełka, naklejki i nalepki, notesy, obrusy, odtwarzacze płyt kompaktowych i kaset, ołówki, opakowania na napoje, organizery, otwieracze do butelek, pałeczki chińskie, papiery pakowe, parasole, parasolki, parawany, para jedwabne, piłki, piórniki, plecaki, podkładki pod kubki, kieliszki i szklanki, podkładki pod mysz, pokrowce na telefony, portfele, postery, radioodbiorniki, rękawiczki, ręczniki, sakwy rowerowe, sakwy podróżne, samochodowe osłony przeciwsłoneczne, siatki, skrobaczki do szyb, słodczyce, standy, stroje dla personelu, szale, szaliki, teczki skórzane, termosy, torby i torebki, torciki, trąbki, t-shirty, wizytowniki, wody perfumowane i perfumy, worki żeglarskie, wyroby ze szkła i porcelany, zabawki, zegary ściennie, zegarki, znaczki z logo, **38** usługi telekomunikacyjne, usługi agencji informacyjnej: zbieranie i rozpowszechnianie informacji, usługi rozpowszechniania programów telewizyjnych, reportaży, filmów dokumentalnych i fabularnych, widowisk rozrywkowych i sportowych oraz audycji z interaktywnym udziałem widzów, usługi: emisji telewizyjnej i radiowej, obsługi przekazu dźwięku i obrazu, obsługi przekazu cyfrowego, organizowania systemów transmisyjnych dźwięku, obrazu i sygnału cyfrowego, rozpowszechniania programów i informacji za pośrednictwem sieci informatycznych-Internetu, usługi komunikacyjne za pośrednictwem przekazu satelitarne, naziemnego, kablowego i światłowodowego, usługi telekomunikacyjne spersonalizowane-w zakresie dostępu do treści informacyjnych i usług indywidualnie określonych dla każdego abonenta z możliwością wykorzystania przesyłania informacji od abonenta do operatora w celu wyboru usług, uczestniczenia w grach, konkursach, głosowaniach i dokonywania zakupów z jednoczesnym przekazywaniem informacji od i do klienta, usługi telekomunikacyjne przeznaczone do obsługi sprzedaży detalicznej towarów poprzez bezpośrednią komunikację z klientem, usługi przekazu telewizyjnego łącznie z umożliwianiem wyboru z pośród wielu pro-

gramów i inteligentnej automatycznej selekcji programów które mają być nagrywane, usługi emisji i transmisji telewizji interaktywnej, interaktywnej rozrywki i konkursów, usługi dostarczania informacji on-line z komputerowych baz danych, umożliwianie dostępu do stron www za pośrednictwem przekazu telewizyjnego poprzez interaktywny portal telewizyjny, udzielanie informacji i usługi konsultacyjne dotyczące wyżej wymienionych usług, dostarczanie dostępu do Internetu, wynajem miejsca na strony www, usługi poczty elektronicznej, dostarczanie dostępu do internetowych stron www zawierających pliki muzyczne, video, dźwiękowe i graficzne, wynajem urządzeń do odbioru i nadawania sygnału telewizyjnego i radiowego, odbiorników radiowych i telewizyjnych, urządzeń do kodowania i dekodowania sygnału cyfrowego i analogowego, zapewnienie dostępu do sieci LAN-przesyłanie danych z i do sieci lokalnej (Local Area Network) jak również umożliwianie dostępu do Internetu za pośrednictwem tej sieci, **41** usługi w zakresie rozrywki i nauczania: organizacja rozrywkowych widowisk telewizyjnych, audycji radiowych, produkcja filmów dokumentalnych i fabularnych, reportaży, programów telewizyjnych, organizacji teleturniejów i konkursów, organizacja audycji z interaktywnym udziałem widzów, dostarczanie rozrywki i usług edukacyjnych za pośrednictwem radia, telewizji, Internetu, dostęp do wyżej wymienionych usług edukacyjnych i rozrywkowych w systemie on-line, w systemie telewizji interaktywnej, usługi wynajmowania sprzętu do nagrywania, odtwarzania dźwięku i obrazu, dostarczanie informacji o rozrywce, edukacji, programach radiowych i telewizyjnych, imprezach sportowych, usługi automatycznego zapisywania programów telewizyjnych zgodnie z preferencjami odbiorców i następnie odtwarzanie ich w czasie wybranym przez odbiorcę, usługi rozrywkowe polegające na udostępnianiu muzyki, video, dźwięku i obrazu w postaci plików dostępnych ze stron www poprzez Internet, usługi wynajmowania studia nagraniowego, filmowego, organizacji i produkcji nagrań filmowych, dźwiękowych, usługi organizacji imprez artystycznych, estradowych, sportowych, rekreacyjnych, usługi wydawnicze: publikowanie książek i materiałów drukowanych, publikowanie w formie elektronicznej książek, magazynów, czasopism, gazet, udostępnianie ich w sieci internetowej, usługi obsługi technicznej i organizacyjnej produkcji telewizyjnej i filmowej, **42** opracowywanie i wdrażanie programów komputerowych, wykonywanie opinii i badań w dziedzinie środków komunikacji publicznej, multimedialnej, udostępnienie prognoz pogody.

(111) **237569** (220) 2009 12 04 (210) 363782
 (151) 2011 04 20 (441) 2010 03 15
 (732) Krynica Vitamin Spółka z ograniczoną odpowiedzialnością, Warszawa, PL.
 (540)



(531) 24.13.25, 24.17.5, 26.4.2, 26.4.9, 27.5.1
 (510), (511) **32** napoje bezalkoholowe.

(111) **237570** (220) 2009 12 16 (210) 364198
 (151) 2011 04 15 (441) 2010 03 29
 (732) „ANTILA JACHT” Stocznia Jachtowa Cezary Duchnik, Radom, PL.
 (540)



Kolor znaku: niebieski, ciemnoniebieski, biały, pomarańczowy
 (531) 1.1.1, 26.1.2, 27.5.1, 29.1.14
 (510), (511) **12** jachty.

(111) **237571** (220) 2009 12 17 (210) 364252
 (151) 2011 04 15 (441) 2010 03 29
 (732) Piotr Woźniak, Warszawa, PL.

(540)



Kolor znaku: czerwony, niebieski

(531) 2.9.4, 26.11.8, 27.5.1, 29.1.12

(510), (511) **03** kosmetyki, preparaty do pielęgnacji twarzy i oczu, płyny do czyszczenia szkieł i soczewek optycznych, **05** preparaty do konserwowania i czyszczenia soczewek kontaktowych do celów medycznych, preparaty farmaceutyczne do pielęgnacji oczu, **09** aparatura i instrumenty optyczne, lupy, binokle, okulary, okulary przeciwsłoneczne, okulary przeciwosłepieniowe, okulary ochronne, przemysłowe, sportowe, oprawki do okularów, soczewki optyczne, soczewki optyczne korekcyjne, szkła kontaktowe, szkła do okularów, bibeloty okularowe, elementy opraw do okularów, etui na okulary, pojemniczki na szkła kontaktowe, na szkiełka mikroskopowe, lornetki, lunety, obiektywy, aparaty projekcyjne, ekrany projekcyjne, pryzmaty, urządzenia do pomiarów odległości i prędkości stosowane w fotografiach, światłomierze, teleskopy, aparaty i aparaty fotograficzne, sprzęt fotograficzny, statywy do aparatów fotograficznych, futerały na przyrządy i aparaturę fotograficzną, **35** usługi świadczone w ramach handlu detalicznego i hurtowego, prowadzonego również metodą wysyłkową i za pośrednictwem internetu, artykułami, aparaturą i instrumentami optycznymi oraz fotograficznymi, franczyza jako forma współpracy między przedsiębiorstwami, **40** usługi szlifowania szkła optycznego, usługi barwienia soczewek plastikowych, **44** usługi optyczne, usługi diagnozowania i badania wzroku, usługi komputerowego badania wzroku, usługi kosmetyki okulistycznej.

(111) **237572** (220) 2009 12 23 (210) 364505

(151) 2011 02 10 (441) 2010 03 29

(732) SILVERMEDIA A. Izworski, I. Wochlik, J. Bułka Spółka Jawna, Kraków, PL.

(540) SILVERMEDIA

(510), (511) **09** elektroniczne nośniki danych wszystkich typów zawarte w klasie 9, w tym: magnetyczne i optyczne nośniki danych, karty magnetyczne, taśmy magnetyczne, taśmy magnetyczne dla komputerów, dyski do rejestracji, dyskietki, dyski magnetyczne, dyski optyczne, dyski kompaktowe, w tym audio-wideo, CD-ROM, CD-R, CD-RW, DVD, DVD-R, DVD+R, DVD-RW, BLU RAY, HD DVD, dyski do rejestracji; dyski kompaktowe, w tym audio-wideo; dyski obliczeniowe; dyski optyczne; pamięci komputerowe; nośniki danych w postaci pamięci komputerowej; audiowizualne urządzenia dydaktyczne; nagrane dyski kompaktowe; nagrania; dane zapisane na elektronicznych nośnikach informacji, komputery, w tym komputery przenośne i inne urządzenia do przetwarzania danych; sprzęt i akcesoria komputerowe, monitory, w tym monitory komputerowe; klawiatury komputerowe; komputerowe urządzenia wskazujące, w tym myszy komputerowe; komputerowe urządzenia peryferyjne; drukarki komputerowe; ekrany projekcyjne; przenośne urządzenia służące do rozrywki za pomocą komputerowych programów rozrywkowych; mikroprocesory; napędy dysków do komputerów, modemy; pamięci komputerowe; skanery; stacje taśm magnetycznych dla komputerów oprogramowane komputerowe, w tym programy do zarządzania procesem edukacyjnym i jednostkami świadczącymi usługi nauczania i edukacyjne, programy do ewaluacji procesów nauczania i edukacji oraz do ewaluacji uczestników tych procesów, programy do zbierania, przechowywania i wstępnej analizy wyników badań, w tym badań naukowych i statystycznych, programy zabezpieczające systemy informatyczne, programy do zarządzania stypendiami naukowymi, programy do zarządzania dotacjami dla podmiotów prowadzących działalność edukacyjną, programy i systemy komputerowe do monitorowania wypełniania obowiązku kształcenia, programy i systemy komputerowe przeznaczone dla procesów rekrutacji do przedszkoli, gimnazjów, szkół podstawowych, ponadgimnazjalnych i innych, programy do zarządzania jednostkami świadczącymi usługi medyczne i rehabilitacyjne, programy do zarządzania procesami leczenia i rehabilitacji, programy do ewaluacji procesów leczenia i rehabilitacji, programy do zbierania, przechowywania i wstępnej analizy wyników badań, w tym badań naukowych, medycznych i statystycznych, programy do katalogowania danych jednostek świadczących usługi medyczne i rehabilitacyjne, danych pacjentów, wyników badań medycznych, danych na temat prowadzonych procesów leczenia

nia i rehabilitacji, programy komputerowe i systemy informatyczne do zarządzania diecezjami i innymi strukturami kościołów i organizacji religijnych, programy do zarządzania danymi księży, katechetów, translokacji księży, programy do ewidencjonowania i zarządzania majątkiem i finansami diecezji i innych jednostek organizacyjnych kościołów i organizacji religijnych, programy komputerowe i systemy informatyczne do zarządzania jednostkami penitencjonarnymi, więziennictwem i prowadzeniem procesu resocjalizacji, programy zabezpieczające systemy informatyczne, bazy danych, strony internetowe, programy komputerowe i systemy informatyczne do organizowania, prowadzenia i zarządzania procesami zamówień publicznych, w tym do składania ofert, porównywania złożonych ofert, informowania w zakresie organizowanych licytacji i aukcji, w tym licytacji i aukcji elektronicznych oraz programy do organizacji, obsługi i zarządzania dynamicznym systemem zakupów, programy komputerowe systemy informatyczne do organizowania, prowadzenia i zarządzania działalnością kwatremistrzowską, logistyczną i zaopatrzeniową, programy komputerowe i systemy informatyczne zabezpieczające systemy informatyczne, bazy danych, strony internetowe, programy komputerowe, programy do monitorowania infrastruktury informatycznej; publikacje elektroniczne, publikacje elektroniczne książek i periodyków, skryptów, raportów, analiz, materiałów szkoleniowych, zeszytów naukowych, folderów, druków reklamowych, podsumowań, artykułów, **16** papier, tektura i wyroby z tych materiałów zawarte w klasie 16; afisze; akwarele; albumy; broszury; chorągiewki papierowe; czasopisma; druki; dzienniki; emblematy; etykiety nie z materiału tekstylnego; foldery; formularze; fotografie; gazety; grafiki, kalendarze; karty pocztowe; katalogi, koperty; książki; magazyny; materiały drukowane; nalepki reklamowe; nalepki; notatniki; notesy; odbitki; plakaty; podręczniki i inne drukowane materiały i pomoce dydaktyczne; publikacje drukowane; reprodukcje graficzne; skrypty; sztandary papierowe; szyldy z papieru lub z tektury; tablice i arkusze ogłoszeniowe z papieru lub z tektury; torby do pakowania z papieru; wydawnictwa; instrukcje obsługi, materiały szkoleniowe; artykuły biurowe, artykuły papiernicze, artykuły i materiały piśmienne, stemple, emblematy; pieczęcie papierowe, materiały informacyjne i dydaktyczne na foliach, **35** usługi w zakresie audytu, w tym audytu wykorzystania systemów informatycznych i powiązanych z nimi zasobów, potrzeb informatycznych podmiotów trzecich, usługi w zakresie analizy kosztów, usługi w zakresie zarządzania kosztami, usługa analiz rynkowych, usługi w zakresie informacji o działalności gospodarczej, usługi w zakresie badań i ekspertyz w dziedzinie działalności gospodarczej, usługi w zakresie doradztwa, w tym doradztwa specjalistycznego oraz pomocy w zakresie podejmowania, organizowania, prowadzenia i zarządzania działalnością gospodarczą, usługi w zakresie pozyskiwania, kompilacji, systematyzacji, sortowania i transkrypcji danych oraz innych materiałów i elementów do komputerowych baz danych i innych zbiorów informatycznych, usługi w zakresie przetwarzania, pobierania i wtórnego wykorzystywania danych oraz innych materiałów i elementów komputerowych baz danych i innych zbiorów informatycznych, usługi w zakresie zarządzania zbiorami informatycznymi, usługi w zakresie komputerowego zarządzania plikami; usługi wyszukiwania danych w plikach komputerowych, komputerowych bazach danych i innych zbiorach informatycznych, w tym obejmujące; usługi w zakresie reprodukcji elektronicznych nośników danych, usługi w zakresie reklamy z wykorzystaniem metod słownych, dźwiękowych, audiowizualnych i multimedialnych-przeznaczonych do transmisji telewizyjnej, radiowej, za pomocą Internetu i sieci komputerowych oraz innych środków komunikacji, usługi reklamowe i marketingowe, usługi w zakresie wynajmowania przestrzeni reklamowej, w tym wirtualnej powierzchni reklamowej, usługi w zakresie pozycjonowania stron internetowych, usługi sprzedaży detalicznej i hurtowej w tym poprzez sieci komputerowe, sklepy internetowe, w formie sprzedaży korespondencyjnej, katalogowej, w sklepach detalicznych, hurtowniach: komputerów i sprzętu komputerowego, publikacji drukowanych takich jak czasopisma, podręczniki; publikacji elektronicznych, programów komputerowych, nagranych nośników magnetycznych, optycznych i elektronicznych, **37** usługi w zakresie instalacji, konfiguracji i naprawy komputerów, sprzętu komputerowego i akcesoriów komputerowych, **38** usługi w zakresie przesyłania informacji tekstowej i obrazowej za pomocą komputerów, usługi w zakresie poczty elektronicznej, usługi w zakresie udostępniania Internetu dla forów dyskusyjnych, forów tematycznych, serwisów branżowych, stron internetowych; usługi w zakresie udostępniania internetowego forum dyskusyjnego, forów tematycznych;

usługi w zakresie udostępniania Internetu dla systemów i programów komputerowych działających on-line, platform informatycznych; usługi w zakresie połączeń ze światową siecią komputerową za pośrednictwem telekomunikacji, usługi w zakresie przydzielania dostępu do baz danych; usługi w zakresie przydzielania dostępu do systemów i platform informatycznych, w tym internetowych systemów i platform informatycznych; usługi udostępniania on-line programów komputerowych; usługi udostępniania programów komputerowych działających w trybie on-line, **41** usługi w zakresie organizowania, obsługi i prowadzenia edukacji, szkoleń, nauczania, w tym usługi szkoleniowe w zakresie posługiwania się sprzętem komputerowym, systemami i programami komputerowymi; usługi w zakresie organizowania, obsługi i prowadzenia zjazdów i wystaw, usługi w zakresie organizowania, obsługi i prowadzenia konferencji, kongresów, seminariów, sympozjów, zjazdów, uroczystości okolicznościowych, konkursów, w tym konkursów edukacyjnych, usługi w zakresie organizowania imprez rozrywkowych, artystycznych, naukowych, kulturalnych, rekreacyjnych, plenerowych; usługi w zakresie publikowania książek, skryptów, czasopism, raportów, analiz, materiałów szkoleniowych, usługi w zakresie publikowania tekstów (innych niż reklamowe), usługi publikowania elektronicznego on-line książek i periodyków, skryptów, raportów, analiz, materiałów szkoleniowych, zeszytów naukowych, folderów, newsletterów, aktualności, podsumowań, wyników badań, usługi udostępniania publikacji on-line, nie do pobierania z sieci komputerowych, usługi tworzenia i publikowania prezentacji w postaci elektronicznej i zdjęć w postaci cyfrowej dotyczących wiedzy, kultury, sztuki, technologii, innowacji, badań, projektów rozwojowych, informatyki; usługi w zakresie udostępniania on-line z komputerowych baz danych lub przez Internet bądź bezprzewodowe sieci komunikacji elektronicznej informacji, w tym informacji dotyczących wiedzy, kultury, sztuki, technologii, innowacji, badań, religii, kościołów i organizacji religijnych, informatyki, systemów i programów komputerowych; usługi pisania tekstów (innych niż reklamowe), usługi w zakresie działalności wydawniczej, w tym w zakresie książek, skryptów, czasopism, raportów, analiz, materiałów szkoleniowych, zeszytów naukowych, folderów, **42** usługi w zakresie analizy systemów komputerowych; usługi w zakresie doradztwa w sprawach sprzętu komputerowego i oprogramowania komputerowego; usługi instalacji, konserwacji i aktualizacji oprogramowania komputerowego; usługi w zakresie wdrożeń programów komputerowych, systemów komputerowych i informatycznych; usługi w zakresie organizacji i prowadzenia procesów innowacyjno-wdrożeniowych dotyczących przedsięwzięć z zakresu programów komputerowych, systemów komputerowych i informatycznych; usługi projektowania systemów komputerowych i oprogramowania komputerowego; usługi w zakresie projektowania i tworzenia prezentacji multimedialnych; usługi w zakresie programowania komputerów; usługi konwersji danych lub dokumentów na formę elektroniczną, usługi wypożyczania oprogramowania komputerowego i komputerów; usługi powielania oprogramowania komputerowego; usługi w zakresie tworzenia i utrzymywania stron i portali Internetowych dla osób trzecich; usługi w zakresie administrowania stronami internetowymi; usługi w zakresie administrowania sieciami komputerowymi; usługi w zakresie promocji, optymalizacji i pozycjonowania stron internetowych; usługi w zakresie hosting, projektowania, tworzenia oraz utrzymywania systemów obsługi klienta dostępnych przez Internet i sieci komputerowe; usługi w zakresie obsługi baz danych dostępnych przez internet i sieci komputerowe; usługi w zakresie odzyskiwania danych komputerowych; usługi agencji graficznych, usługi związane z projekowaniem graficznym, **45** usługi w zakresie doradztwa w sprawach bezpieczeństwa, w tym bezpieczeństwa systemów komputerowych, programów komputerowych, baz danych, usługi w zakresie monitoringu systemów bezpieczeństwa i antywłamaniowych, w tym systemów bezpieczeństwa programów i systemów komputerowych, baz danych.

(111) **237573** (220) 2009 12 23 (210) 364516
 (151) 2011 02 21 (441) 2010 03 29
 (732) SILVERMEDIA A. Izvorski, I. Wochlik, J. Bułka Spółka Jawna, Kraków, PL.
 (540)



SILVERMEDIC
 PLATFORMA TELEMEDYCZNA

Kolor znaku: szary, turkusowy
 (531) 3.11.1, 26.11.1, 27.5.1, 29.1.12

(510), (511) **09** elektroniczne nośniki danych wszystkich typów zawarte w klasie 9, w tym: magnetyczne i optyczne nośniki danych, karty magnetyczne, taśmy magnetyczne, taśmy magnetyczne dla komputerów, dyski do rejestracji, dyskietki, dyski magnetyczne, dyski optyczne, dyski kompaktowe, w tym audio-wideo, CD-ROM, CD-R, CD-RW, DVD, DVD-R, DVD+R, DVD-RW, BLU RAY, HD DVD, dyski do rejestracji; dyski kompaktowe, w tym audio-wideo; dyski obliczeniowe; dyski optyczne; pamięci komputerowe; nośniki danych w postaci pamięci komputerowej; nagrane dyski kompaktowe; nagrania; dane zapisane na elektronicznych nośnikach informacji, komputery, w tym komputery przenośne i inne urządzenia do przetwarzania danych; sprzęt i akcesoria komputerowe, monitory, w tym monitory komputerowe; klawiatury komputerowe; komputerowe urządzenia wskazujące, w tym myszy komputerowe; komputerowe urządzenia peryferyjne; drukarki komputerowe; ekrany projekcyjne; przenośne urządzenia służące do rozrywki za pomocą komputerowych programów rozrywkowych; mikroprocesory; napędy dysków do komputerów; modemy; pamięci komputerowe; skanery; stacje taśm magnetycznych dla komputerów, oprogramowane komputerowe, w tym programy do zarządzania jednostkami świadczącymi usługi medyczne i rehabilitacyjne, programy do zarządzania procesami leczenia i rehabilitacji, programy do ewaluacji procesów leczenia i rehabilitacji, programy do zbierania, przechowywania i wstępnej analizy wyników badań, w tym badań naukowych, medycznych i statystycznych, programy do katalogowania danych jednostek świadczących usługi medyczne i rehabilitacyjne, danych pacjentów, wyników badań medycznych, danych na temat prowadzonych procesów leczenia i rehabilitacji, programy zabezpieczające systemy informatyczne, bazy danych, strony internetowe; publikacje elektroniczne, publikacje elektroniczne książek i periodyków, skryptów, raportów, analiz, materiałów szkoleniowych, zeszytów naukowych, folderów, druków reklamowych, podsumowań, artykułów, **16** papier, tektura i wyroby z tych materiałów zawarte w tej klasie; publikacje drukowane, afisze, plakaty; akwarele; albumy; broszury; chorągiewki papierowe; czasopisma; druki; dzienniki; emblematy; etykiety nie z materiału tekstylnego; foldery; formularze; fotografie; gazety; grafiki; kalendarze; karty pocztowe; katalogi; koperty; książki; podręczniki i inne, drukowane materiały i pomoce dydaktyczne; magazyny; materiały drukowane; nalepki reklamowe; nalepki; notatniki; notesy; odbitki; reprodukcje graficzne; skrypty; sztandary papierowe; szyldy z papieru lub z tektury; tablice i arkusze ogłoszeniowe z papieru lub z tektury; torby do pakowania z papieru; wydawnictwa; instrukcje obsługi; materiały szkoleniowe; artykuły biurowe, artykuły papiernicze, artykuły i materiały piśmienne, stemple, emblematy; pieczęcie papierowe, materiały informacyjne i dydaktyczne na foliach, **35** usługi w zakresie audytu, w tym audytu wykorzystania systemów informatycznych i powiązanych z nimi zasobów, potrzeb informatycznych podmiotów trzecich, usługi w zakresie analizy kosztów, usługi w zakresie zarządzania kosztami, usługi analiz rynkowe, usługi w zakresie informacji o działalności gospodarczej usługi w zakresie badań i ekspertyz w dziedzinie działalności gospodarczej, administrowania działalnością leczniczą i rehabilitacyjną usługi w zakresie doradztwa, w tym doradztwa specjalistycznego oraz pomocy w zakresie podejmowania, organizowania, prowadzenia i zarządzania działalnością gospodarczą administrowania działalnością leczniczą i rehabilitacyjną usługi w zakresie pozyskiwania, kompilacji, systematyzacji, sortowania i transkrypcji danych oraz innych materiałów i elementów do komputerowych baz danych i innych zbiorów informatycznych, usługi w zakresie przetwarzania, pobierania i wtórnego wykorzystywania danych oraz innych materiałów i elementów komputerowych baz danych i innych zbiorów informatycznych, usługi w zakresie zarządzania zbiorami informatycznymi, usługi w zakresie komputerowego zarządzania plikami; usługi wyszukiwania danych w plikach komputerowych, komputerowych bazach danych i innych zbiorach informatycznych, w tym obejmujące; usługi w zakresie reprodukcji elektronicznych nośników danych, usługi w zakresie reklamy z wykorzystaniem metod słownych, dźwiękowych, audiowizualnych i multimedialnych-przeznaczonych do transmisji telewizyjnej, radiowej, za pomocą Internetu i sieci komputerowych oraz innych środków komunikacji, usługi reklamowe i marketingowe, usługi w zakresie wynajmowania przestrzeni reklamowej, w tym wirtualnej powierzchni reklamowej, usługi pozycjonowania stron internetowych usługi sprzedaży detalicznej i hurtowej w tym poprzez sieci komputerowe, sklepy internetowe, w formie sprzedaży korespondencyjnej, katalogowej, w sklepach detalicz-

nych, hurtowniach: komputerów i sprzętu komputerowego, publikacji drukowanych takich, jak czasopisma, podręczniki; publikacji elektronicznych, programów komputerowych, nagranych nośników magnetycznych, optycznych i elektronicznych, **37** usługi w zakresie instalacji, konfiguracji i naprawy komputerów, sprzętu komputerowego i akcesoriów komputerowych, **38** usługi w zakresie przesyłania informacji tekstowej i obrazowej za pomocą komputerów, usługi w zakresie poczty elektronicznej, usługi w zakresie udostępniania Internetu dla forów dyskusyjnych, forów tematycznych, serwisów branżowych, usługi w zakresie udostępniania internetowego forum dyskusyjnego, forów tematycznych; stron internetowych; usługi w zakresie udostępniania Internetu dla systemów i programów komputerowych działających on-line, platform informatycznych; usługi w zakresie połączeń ze światową siecią komputerową za pośrednictwem telekomunikacji, usługi w zakresie przydzielania dostępu do baz danych; usługi w zakresie przydzielania dostępu do systemów i platform informatycznych, w tym internetowych systemów i platform informatycznych; usługi udostępniania on-line programów komputerowych; usługi udostępniania programów komputerowych działających w trybie on-line, **41** usługi w zakresie organizowania, obsługi i prowadzenia edukacji, szkoleń, nauczania, w tym w usługi szkoleniowe w zakresie posługiwania się sprzętem komputerowym, systemami i programami komputerowymi, usługi w zakresie organizowania, obsługi i prowadzenia zjazdów i wystaw, w tym dotyczących działalności leczniczej i rehabilitacyjnej, zarządzania działalnością leczniczą i rehabilitacyjną administrowania procesami leczenia i rehabilitacji; usługi w zakresie organizowania, obsługi i prowadzenia konferencji, kongresów, seminariów, sympozjów, zjazdów, uroczystości okolicznościowych, konkursów, w tym konkursów edukacyjnych, szkoleń, usługi w zakresie organizowania imprez rozrywkowych, artystycznych, naukowych, kulturalnych, rekreacyjnych, plenerowych; usługi w zakresie publikowania książek, skryptów, czasopism, raportów, analiz, materiałów szkoleniowych, usługi w zakresie publikowania tekstów (innych niż reklamowe), usługi w zakresie publikacji elektronicznej on-line książek i periodyków, skryptów, raportów, analiz, materiałów szkoleniowych, zeszytów naukowych, folderów, druków reklamowych, newsletterów, aktualności, podsumowań, wyników badań, usługi w zakresie udostępniania publikacji on-line, nie do pobierania z sieci komputerowych; usługi w zakresie tworzenia i publikowania prezentacji w postaci elektronicznej i zdjęć w postaci cyfrowej dotyczących wiedzy, kultury, sztuki, technologii, innowacji, badań, projektów rozwojowych; usługi udostępniania on-line z komputerowych baz danych lub przez Internet informacji dotyczących wiedzy, technologii, innowacji, badań, leczenia, rehabilitacji, zarządzania i administracji w lecznictwie i rehabilitacji, usługi w zakresie pisania tekstów (innych niż reklamowe), usługi w zakresie działalności wydawniczej, w tym w zakresie książek, skryptów, czasopism, raportów, analiz, materiałów szkoleniowych, zeszytów naukowych, folderów, druków reklamowych, **42** usługi w zakresie analizy systemów komputerowych; usługi w zakresie doradztwa w sprawach sprzętu komputerowego i oprogramowania komputerowego; usługi instalacji, konserwacji i aktualizacji oprogramowania komputerowego; usługi w zakresie wdrożeń programów komputerowych, systemów komputerowych i informatycznych; usługi projektowania systemów komputerowych i oprogramowania komputerowego; usługi w zakresie programowania komputerów; obsługa baz danych dostępnych przez Internet i sieci komputerowe; usługi konwersji danych lub dokumentów na formę elektroniczną usługi wypożyczenia oprogramowania komputerowego i komputerów; usługi powielania oprogramowania komputerowego; usługi w zakresie tworzenia i utrzymywania stron i portali internetowych dla osób trzecich; usługi administrowania stronami internetowymi; usługi administrowania sieciami komputerowymi; usługi w zakresie projektowania i tworzenia prezentacji multimedialnych; usługi promocji, optymalizacji i ozycjonowania stron internetowych; usługi hostingu, projektowania, tworzenia oraz utrzymywania systemów obsługi klienta dostępnych przez Internet i sieci komputerowe; usługi w zakresie odzyskiwania danych komputerowych; usługi agencji graficznych; usługi związane z projektowaniem graficznym; usługi w zakresie przeprowadzania badań medycznych, chemicznych, biologicznych, genetycznych; usługi sporządzania analiz i ekspertyz w tym w zakresie badań i wyników badań medycznych, chemicznych, biologicznych, genetycznych.

(111) **237574** (220) 2009 12 23 (210) 364517
 (151) 2011 02 21 (441) 2010 03 29
 (732) SILVERMEDIA A. Izworski, I. Wochlik, J. Bułka Spółka Jawna, Kraków, PL.
 (540)



PLATFORMA
 BADAŃ PRZESIEWOWYCH

Kolor znaku: szary, niebieski

(531) 5.3.20, 26.11.1, 27.5.1, 29.1.12

(510), (511) **09** elektroniczne nośniki danych wszystkich typów zawarte w klasie 9, w tym: magnetyczne i optyczne nośniki danych, karty magnetyczne, taśmy magnetyczne, taśmy magnetyczne dla komputerów, dyski do rejestracji, dyskietki, dyski magnetyczne, dyski optyczne, dyski kompaktowe, w tym audio-wideo, CD-ROM, CD-R, CD-RW, DVD, DVD-R, DVD+R, DVD-RW, BLU RAY, HD DVD, dyski do rejestracji; dyski kompaktowe, w tym audio-wideo; dyski obliczeniowe; dyski optyczne; pamięci komputerowe; nośniki danych w postaci pamięci komputerowej; nagrane dyski kompaktowe; nagrania; dane zapisane na elektronicznych nośnikach informacji; komputery, w tym komputery przenośne i inne urządzenia do przetwarzania danych; sprzęt i akcesoria komputerowe; monitory, w tym monitory komputerowe; klawiatury komputerowe; komputerowe urządzenia wskazujące, w tym myszy komputerowe; komputerowe urządzenia peryferyjne; drukarki komputerowe; ekrany projekcyjne; przenośne urządzenia służące do rozrywki za pomocą komputerowych programów rozrywkowych; mikroprocesory; napędy dysków do komputerów; modemy; pamięci komputerowe; skanery; stacje taśm magnetycznych dla komputerów; oprogramowane komputerowe, w tym programy do zarządzania jednostkami świadczącymi usługi medyczne i rehabilitacyjne, programy do zarządzania procesami leczenia i rehabilitacji, programy do ewaluacji procesów leczenia i rehabilitacji, programy do zbierania, przechowywania i wstępnej analizy wyników badań, w tym badań naukowych, medycznych i statystycznych, programy do katalogowania danych jednostek świadczących usługi medyczne i rehabilitacyjne, danych pacjentów, wyników badań medycznych, danych na temat prowadzonych procesów leczenia i rehabilitacji, programy zabezpieczające systemy informatyczne, bazy danych, strony internetowe; publikacje elektroniczne; publikacje elektroniczne książek i periodyków, skryptów, raportów, analiz, materiałów szkoleniowych, zeszytów naukowych, folderów, druków reklamowych, podsumowań, artykułów, instrukcji, **35** usługi w zakresie audytu, w tym audytu: wykorzystania systemów informatycznych i powiązanych z nimi zasobów, potrzeb informatycznych podmiotów trzecich; usługi w zakresie analizy kosztów; usługi w zakresie zarządzania kosztami; usługi analiz rynkowych; usługi w zakresie informacji o działalności gospodarczej; usługi w zakresie badań i ekspertyz w dziedzinie działalności gospodarczej, administrowania działalnością leczniczą i rehabilitacyjną; usługi w zakresie doradztwa, w tym doradztwa specjalistycznego oraz pomocy w zakresie podejmowania, organizowania, prowadzenia i zarządzania działalnością gospodarczą, administrowania działalnością leczniczą i rehabilitacyjną usługi w zakresie pozyskiwania, kompilacji, systematyzacji, sortowania i transkrypcji danych oraz innych materiałów i elementów do komputerowych baz danych i innych zbiorów informatycznych; usługi w zakresie przetwarzania, pobierania i wtórnego wykorzystywania danych oraz innych materiałów i elementów komputerowych baz danych i innych zbiorów informatycznych; usługi w zakresie zarządzania zbiorami informatycznymi; usługi w zakresie komputerowego zarządzania plikami; usługi wyszukiwania danych w plikach komputerowych, komputerowych bazach danych i innych zbiorach informatycznych; usługi w zakresie reprodukcji elektronicznych nośników danych; usługi w zakresie reklamy z wykorzystaniem metod słownych, dźwiękowych, audiowizualnych i multimedialnych-przeznaczonych do transmisji telewizyjnej, radiowej, za pomocą Internetu i sieci komputerowych oraz innych środków komunikacji; usługi reklamowe i marketingowe; usługi w zakresie wynajmowania przestrzeni reklamowej, w tym wirtualnej powierzchni reklamowej; usługi pozycjonowania stron internetowych; usługi sprzedaży detalicznej i hurtowej w tym poprzez sieci komputerowe, sklepy internetowe, w formie sprzedaży korespondencyjnej, katalogowej, w sklepach detalicznych, hurtowniach: komputerów i sprzętu komputerowego, pu-

blikacji drukowanych takich, jak czasopisma, podręczniki; publikacji elektronicznych, programów komputerowych, nagranych nośników danych magnetycznych, optycznych i elektronicznych nośników danych, **38** usługi w zakresie przesyłania informacji tekstowej i obrazowej za pomocą komputerów; usługi w zakresie poczty elektronicznej; usługi w zakresie udostępniania Internetu dla forów dyskusyjnych, forów tematycznych, serwisów branżowych, stron internetowych; usługi w zakresie udostępniania internetowego forum dyskusyjnego, forów tematycznych; s usługi w zakresie udostępniania Internetu dla systemów i programów komputerowych działających on-line, platform informatycznych; usługi w zakresie połączeń ze światową siecią komputerową za pośrednictwem telekomunikacji; usługi w zakresie przydzielania dostępu do baz danych; usługi w zakresie przydzielania dostępu do systemów i platform informatycznych, w tym internetowych systemów i platform informatycznych; usługi udostępniania on-line programów komputerowych; usługi udostępniania programów komputerowych działających w trybie on-line, **42** usługi w zakresie analizy systemów komputerowych; usługi w zakresie doradztwa w sprawach sprzętu komputerowego i oprogramowania komputerowego; usługi instalacji, konserwacji i aktualizacji oprogramowania komputerowego; usługi w zakresie wdrożeń programów komputerowych, systemów komputerowych i informatycznych; usługi projektowania systemów komputerowych i oprogramowania komputerowego; usługi w zakresie programowania komputerów; obsługa baz danych dostępnych przez Internet i sieci komputerowe; usługi konwersji danych lub dokumentów na formę elektroniczną; usługi wypożyczenia oprogramowania komputerowego i komputerów; usługi powielania oprogramowania komputerowego; usługi w zakresie tworzenia i utrzymywania stron i portali internetowych dla osób trzecich; usługi administrowania stronami internetowymi; usługi administrowania sieciami komputerowymi; usługi w zakresie projektowania i tworzenia prezentacji multimedialnych; usługi promocji, optymalizacji i pozycjonowania stron internetowych; usługi hostingu, projektowania, tworzenia oraz utrzymywania systemów obsługi klienta dostępnych przez Internet i sieci komputerowe; usługi w zakresie odzyskiwania danych komputerowych; usługi agencji graficznych; usługi związane z projektowaniem graficznym; usługi w zakresie przeprowadzania badań przesiewowych, medycznych, chemicznych, biologicznych, genetycznych oraz sporządzanie analiz i ekspertyz w tym zakresie.

(111) **237575** (220) 2010 01 04 (210) 364694
 (151) 2011 04 15 (441) 2010 04 12
 (732) Teledycyna Polska Spółka Akcyjna, Katowice, PL.
 (540)



Kolor znaku: niebieski, czerwony, biały

(531) 2.9.1, 16.1.4, 27.5.1, 29.1.13
 (510), (511) **09** sygnalizatory akustyczne, alarmy, alarmy antywłamaniowe, alarmy dźwiękowe, alarmy pożarowe, audiowizualne urządzenia dydaktyczne do nauczania, chipy z kodem DNA, elektryczne instalacje przeciwwłamaniowe, mierniki-przyrządy pomiarowe, nadajniki telekomunikacyjne, nadajniki sygnałów elektronicznych, przenośny sprzęt radiowy nadawczo-odbiorczy, przyrządy pomiarowe, przyrządy do mierzenia grubości skóry, sprzęt radiotelefoniczny, słuchawki telefoniczne, telefoniczne urządzenia nadawcze, telefony przenośne, urządzenia do nauczania, urządzenia do nawigacji satelitarnej, urządzenia do ochrony osobistej przed wypadkami, urządzenia do oddychania inne niż do sztucznego oddychania, urządzenia do pomiarów precyzyjnych, urządzenia do pomiaru ciśnienia, urządzenia do przetwarzania informacji, urządzenia do rejestrowania dźwięku, urządzenia do rejestrowania przebiegu zjawisk czasowych, urządzenia i przyrządy do ważenia, urządzenia i przyrządy optyczne, urządzenia i sprzęt dla ratownictwa, urządzenia nawigacyjne dla pojazdów (komputery pokładowe), urządzenia pomiarowe, urządzenia projekcyjne, urządzenia telefoniczne, wagi, wideofony, wilgotnościomierze, wskaźniki ciśnienia (rejestratory ciśnienia), wskaźniki temperatury, **44** usługi w zakresie fizjoterapii, fizykoterapii, usługi świadczone przez kliniki medyczne, opieka pielęgniarska medyczna, opieka zdrowotna, usługi świadczone przez placówki opieki medyc-

nej niehospitalizacyjne, placówki rekonwalescencji (w warunkach domowych lub sanatoryjnych), placówki rekonwalescencji (z opieką medyczną w warunkach domowych lub sanatoryjnych), pomoc medyczna, pomoc weterynaryjna, usługi świadczone przez sanatoria, szpitale, usługi kuracji uzdrowiskowych, usługi telemedyczne.

(111) **237576** (220) 2010 01 06 (210) 364775
 (151) 2011 04 20 (441) 2010 04 12
 (732) SYLUX Sylwester Domitrz, Łomża, PL.

(540) Bank Seniora

(510), (511) **28** aparatura do sztuki magicznej, gry, gry automatyczne lub na żetony, gry planszowe, gry towarzyskie, karty do gry, klocki, łamigłówki, pojazdy zabawki, pojazdy przeskalowane, układanki, zabawki, zabawki ruchome, zabawki sterowane radiem, **35** aukcje publiczne, badania rynku, dystrybucja materiałów reklamowych, agencja informacji handlowej, komputerowe zarządzanie plikami, rozpowszechnianie ogłoszeń reklamowych, wyszukiwanie informacji w plikach komputerowych, pokazy towarów, pomoc w zakresie zarządzania, promocja sprzedaży, reklama radiowa, rozpowszechnianie materiałów reklamowych, reklama za pośrednictwem sieci komputerowej, publikowanie tekstów reklamowych, reklamy (korespondencyjne, prasowe, radiowe, telewizyjne), sortowanie danych w bazach komputerowych, sporządzanie wyciągów z kont, wynajem czasu reklamowego we wszystkich środkach przekazu, wynajem miejsc na umieszczenie ogłoszeń lub reklam, wyszukiwanie w komputerowych bazach danych, **36** usługi bankowe, operacje bankowe, usługi finansowe, operacje finansowe, operacje walutowe, usługi powiernicze, ubezpieczenia, usługi ubezpieczeniowe, ubezpieczenia na życie, ubezpieczenia od wypadków, ubezpieczenia zdrowotne, pośrednictwo giełdowe oraz w sprawach majątku nieruchomościowego, pośrednictwo ubezpieczeniowe, agencje kredytowe, usługi w zakresie kredytowania, umowy kredytowe, usługi w zakresie pożyczek, emisja kart kredytowych, obsługa kart kredytowych, obsługa kart debetowych, transfer elektronicznych środków finansowych, wyce-na finansowa, doradztwo w sprawach finansowych i ubezpieczeniowych, informacje bankowe, finansowe i o ubezpieczeniach, usługi w zakresie leasingu.

(111) **237577** (220) 2010 01 12 (210) 364974
 (151) 2011 04 15 (441) 2010 04 26

(732) Devarea Spółka Cywilna Krzysztof Krawczyk, Rafał Krawczyk, Węgrze, PL.
 (540)



Kolor znaku: niebieski

(531) 18.1.19, 27.5.1, 29.1.4

(510), (511) **42** doradztwo w zakresie oprogramowania komputerowego, instalacje oprogramowania komputerowego, aktualizacja oprogramowania komputerowego, doradztwo w zakresie oprogramowania komputerowego, projektowanie oprogramowania komputerowego.

(111) **237578** (220) 2010 01 12 (210) 364982
 (151) 2011 05 10 (441) 2010 04 26

(732) ROVITA Spółka Akcyjna, Niedomice, PL.

(540)



(531) 27.5.1

(510), (511) **08** dziadki do orzechów, nieelektryczne krajarki do jaj, nieelektryczne krajarki do sera, krajarki do jarzyn, łyżki, moździerz do tłuczenia i ucierania, nieelektryczne noże do pizzy, noże, nieelektryczne noże do otwierania konserw, noże do warzyw, nieelektryczne otwieracze do puszek, sztuczne stołowe tzn. noże, widelce i łyżki, szczypcy do cukru, srebrne sztuczne stołowe tzn. noże, widelce i łyżki,

tasaki do warzyw, widelce, **21** cebrzyki, cedzaki jako przybory gospodarstwa domowego, wyroby ceramiczne dla gospodarstwa domowego, deski do krojenia chleba, kosze na chleb, łypatki do ciasta, formy do ciastek, cukiernice, czajniczki do herbaty, czajniki nieelektryczne, czary, prasy do czosnku jako sprzęt kuchenny, przykrywki do dań, przykrywki do potraw, deski do krojenia do kuchni, durszlaki jako przybory gospodarstwa domowego, dzbanki, nieelektryczne dzbanki do kawy, nieelektryczne dzbanki do parzenia kawy, nieelektryczne ekspresy do kawy, filiżanki, foremki do wycinania ciasteczek, formy, foremki jako przybory kuchenne, formy, foremki do ciast jako przybory kuchenne, garnki, pokrywki do garnków, nieelektryczne garnki do gotowania na parze, garnki kuchenne, komplety garnków kuchennych, przybory do użytku w gospodarstwie domowym, pudełka na herbatę, serwisy do herbaty, sitka do herbaty, zaparzaczkę do herbaty, imbryki nieelektryczne, kieliszki do jajek, nieelektryczne dzbanki do parzenia kawy, ręczne młynki do kawy, serwisy do kawy, klosze do przykrywania masła, klosze do przykrywania sera, korkociągi, kółka na serwetki, przybory kuchenne, foremki do lodu, pojemniki do lodu, wiaderka do kostek lodu, łypatki jako sprzęt kuchenny, łypatki tzn. sztucze, łyżki do mieszania jako przybory kuchenne, łyżki wazowe, maselniczki, miksery domowe nieelektryczne, mieszalniki nieelektryczne do celów domowych, miseczki, miski, młynki do użytku domowego ręczne, naczynia, naczynia ceramiczne, naczynia do picia, naczynia do przyrządzania lodów i mrożonych napojów, naczynia stołowe, koziółki pod noże na stół, patelnie, patery, młynki ręczne do pieprzu, pieprzniczki, podkładki na stół pod naczynia nie z papieru i nie z tkanin, pojemniki do użytku w gospodarstwie domowym, pojemniki na chleb, pojemniki na słodycze, półmiski do jarzyn, przesiewacze, sita jako przybory gospodarstwa domowego, przybory kuchenne nieelektryczne, zestawy do przypraw, pucharki na owoce, pudełka szklane, rondelki, tygielki, rondle, rozdrabniacze do użytku domowego nieelektryczne, sita jako przybory gospodarstwa domowego, solniczki, stojaki stołowe na gorące potrawy, szklanki do napojów, naczynia szklane, tace do użytku domowego, tace obrotowe, talerze, tarki jako sprzęt kuchenny, łyżki kuchenne do polewania tłuszczu, ubijaczki nieelektryczne do użytku domowego, wałki do ciasta domowe, wazy do zup, pojemniki na wykałaczki, zastawa stołowa inna niż noże widelce i łyżki, bibeloty z porcelany chińskiej.

(111) **237579** (220) 2010 01 14 (210) 365075
 (151) 2011 03 04 (441) 2010 04 26
 (732) IDEA NORD Spółka z ograniczoną odpowiedzialnością, Suwałki, PL.
 (540)



Kolor znaku: zielony, czarny
 (531) 26.1.1, 26.1.6, 27.5.1, 29.1.12
 (510), (511) **09** komputery, komputery przenośne, komputerowe urządzenia peryferyjne, **37** instalowanie, konserwacja i naprawy komputerów, **42** projektowanie oprogramowania komputerowego.

(111) **237580** (220) 2010 01 15 (210) 365123
 (151) 2011 05 10 (441) 2010 04 26
 (732) Zakłady Przemysłu Cukierniczego „Mieszko” Spółka Akcyjna, Warszawa, PL.
 (540) MIESZKO COCOA DREAM
 (510), (511) **30** kawa, herbata, kakao, cukier, ryż, tapioka, sago, kawa nienaturalna, mąka i produkty zbożowe, chleb, wyroby cukiernicze i słodocze, lody, miód, melasa (syropy), drożdże, proszek do pieczenia, sól, musztarda, ocet, sosy (przyprawy), przyprawy, lód.

(111) **237581** (220) 2010 01 18 (210) 365145
 (151) 2011 05 10 (441) 2010 04 26
 (732) Ryszard Molawka, Krzaki, PL.

(540)



Kolor znaku: granatowy
 (531) 26.1.2, 27.5.1, 29.1.4
 (510), (511) **06** wyroby z metali nieszlachetnych takie jak: bramy metalowe, przemysłowe i garażowe; panele metalowe do produkcji bram przemysłowych i garażowych; akcesoria metalowe do bram przemysłowych i garażowych, **37** usługi montażu, naprawy i konserwacji bram metalowych, przemysłowych i garażowych, **42** usługi projektowe i doradcze w zakresie systemów bramowych.

(111) **237582** (220) 2010 01 19 (210) 365214
 (151) 2011 02 23 (441) 2010 04 26
 (732) Zygmunt Staszczuk, Warszawa, PL.
 (540) MUNIEK

(510), (511) **09** magnetyczne i optyczne nośniki danych, płyty z nagraniami, kasety wideo z nagraniami, nagrania muzyczne na taśmach wideo, filmy, dyski kompaktowe CD-ROM-y, **16** plakaty, afisze, foldery, prospekty, albumy, kalendarze, naklejki, nalepki, fotografie, dyplomy, karty pocztowe, karty muzyczne z życzeniami, wydawnictwa muzyczne, reprodukcje graficzne, czasopisma, książki, **41** usługi studia nagrań dźwiękowych, świadczenie usług w zakresie organizowania i realizacji imprez rozrywkowych i koncertów muzycznych, usługi rozrywkowe świadczone przez piosenkarzy oraz zespoły wokalne i instrumentalne; produkcja i montaż programów radiowych i telewizyjnych, radiowe programy rozrywkowe, wypożyczanie nagrań dźwiękowych, nagrywanie płyt i kaset; organizowanie i prowadzenie konkursów na antenie radiowej i telewizyjnej, rejestrowanie nagrań dźwiękowych i nagrań wideo na płytach oraz wszelkich nośnikach magnetycznych i optycznych, nagrywanie na taśmach wideo, montaż taśm wideo, publikowanie tekstów innych niż teksty reklamowe.

(111) **237583** (220) 2010 01 19 (210) 365228
 (151) 2011 05 26 (441) 2010 04 26
 (732) „Izmałkowa Consulting” Julia Izmałkowa, Warszawa, PL.
 (540)



Kolor znaku: jasnozielony, szary
 (531) 26.1.1, 27.5.1, 29.1.12
 (510), (511) **35** reklama; zarządzanie w działalności handlowej; administrowanie działalności handlowej; prace biurowe, **41** nauczanie; kształcenie; rozrywka, **42** prace badawczo-rozwojowe na rzecz osób trzecich; projektowanie oprogramowania komputerowego.

(111) **237584** (220) 2010 01 29 (210) 365668
 (151) 2011 04 12 (441) 2010 05 10
 (732) EVELINE COSMETICS Spółka Akcyjna, Lesznowola, PL.
 (540)



Kolor znaku: niebieski, czerwony, biały, srebrny, granatowy, szary
 (531) 24.13.25, 25.1.15, 26.1.1, 26.4.1, 27.5.1, 29.1.15

(510), (511) **03** kosmetyki do pielęgnacji skóry, ciała i włosów, kremy, maseczki do twarzy, maseczki do peelingu, środki do golenia (kremy), środki do makijażu i demakijażu, środki przeznaczone do ust, kremy do powiek, środki do higieny intymnej, środki do opalania, środki samoopalające, środki do rozjaśniania skóry, środki przeciw zmarszczkom, preparaty kosmetyczne do ujędrniania skóry, preparaty antycellulitowe, preparaty dla skóry trądzikowej i alergicznej, **05** kosmetyki do zastosowań medycznych w szczególności: kremy, **44** usługi salonów kosmetycznych, usługi klinik kosmetycznych.

(111) **237585** (220) 2010 02 01 (210) 365705
 (151) 2011 03 04 (441) 2010 05 10
 (732) P.H.U. „Murzynek” Magdalena Krawczyk, Chorzów, PL.
 (540)



(531) 24.9.3, 27.5.1, 27.7.1

(510), (511) **35** zgrupowanie na rzecz osób trzech różnych towarów pozwalające nabywcy wygodnie kupować i oglądać w sklepach, hurtowniach, a także za pośrednictwem internetu, następujące towary: wyroby papiernicze, wyroby skórzane, wyroby włókiennicze, wyroby szklane, wyroby ceramiczne, odzież, obuwie, nakrycia głowy, gry i zabawki.

(111) **237586** (220) 2010 02 01 (210) 365706
 (151) 2011 03 04 (441) 2010 05 10
 (732) P.H.U. „Murzynek” Magdalena Krawczyk, Chorzów, PL.
 (540)



(531) 27.5.1

(510), (511) **35** zgrupowanie na rzecz osób trzech różnych towarów pozwalające nabywcy wygodnie kupować i oglądać w sklepach, hurtowniach, a także za pośrednictwem internetu, następujące towary: wyroby papiernicze, wyroby skórzane, wyroby włókiennicze, wyroby szklane, wyroby ceramiczne, odzież, obuwie, nakrycia głowy, gry i zabawki.

(111) **237587** (220) 2010 02 05 (210) 365993
 (151) 2011 03 08 (441) 2010 05 10
 (732) Przedsiębiorstwo Techniczno-Handlowe „SEMINEK”
 Bogdan Izdebski, Warszawa, PL.

(540) CARDINAL PALACE

(510), (511) **43** usługi zaopatrzenia w żywność i napoje, usługi gastronomiczne, usługi restauracji, kawiarni, kafeterii i barów; usługi w zakresie tymczasowego zakwaterowania, usługi hoteli, pensjonatów, hosteli, kwater oraz domów turystycznych, usługi w zakresie wynajmowania pomieszczeń w celu organizacji i prowadzenia imprez rozrywkowych i kulturalnych; szkoleń, kongresów, konferencji i wystaw.

(111) **237588** (220) 2010 02 05 (210) 365997
 (151) 2011 03 08 (441) 2010 05 10
 (732) SPLENDORE Dariusz Kempisty, Warszawa, PL.
 (540)



Kolor znaku: ciemnobrązowy

(531) 2.3.1, 27.5.1, 29.1.7

(510), (511) **03** żele UV do paznokci, preparaty kosmetyczne, środki i preparaty do mycia, pielęgnacji i ochrony włosów, farby i lakiery do włosów, środki i preparaty do układania włosów, szampony, odżywki do włosów, środki i preparaty do pielęgnacji, malowania i ochrony paznokci, ozdoby do celów kosmetycznych, **35** usługi prowadzenia sprzedaży detalicznej i hurtowej w sklepach internetowych, wyspecjalizowanych sklepach, sieciach sklepów detalicznych, hurtowniach oraz poza sieciami detalicznymi, poprzez domy sprzedaży wysyłkowej kosmetyków, artykułów i urządzeń do wyposażenia salonów fryzjerskich, kosmetycznych i SPA, **44** usługi w zakresie terapii naturalnej: hydroterapia, fizykoterapia, borowina, inhalacje, usługi kompleksowej odnowy biologicznej (masaż ręczny, masaż wodny, sauna fińska, gimnastyka, callanetics, solarium), usługi salonów piękności, salonów fryzjersko-kosmetycznych, usługi w zakresie porad kosmetycznych, udzielanie porad kosmetycznych za pośrednictwem sieci internetowej, usługi salonów fryzjersko-kosmetycznych.

(111) **237589** (220) 2010 02 18 (210) 366453
 (151) 2011 03 09 (441) 2010 05 24
 (732) PEROPOINT Katarzyna Perek, Poznań, PL.
 (540)



Kolor znaku: brązowy, niebieski, zielony

(531) 5.5.19, 5.5.21, 27.5.1, 29.1.13

(510), (511) **16** kartki okolicznościowe, zawiadomienia okolicznościowe, życzenia okolicznościowe, zaproszenia okolicznościowe, plakaty, albumy, broszury, czasopisma, materiały drukowane, emblematy, etykiety, reprodukcje graficzne, skorowidze, kalendarze, karty pocztowe, katalogi, koperty, litografie, naklejki adresowe, nalepki, notatniki, notesy, okładki, opakowania, papeteria, prospekty, teczki, skoroszyty, torebki na prezenty, torebki do pakowania, zakładki do książek, papier ozdobny, winiетки stołowe, menu, zawieszki na butelki, **35** usługi prowadzenia sprzedaży w sklepie, hurtowni oraz za pośrednictwem Internetu jak również w systemie sprzedaży wysyłkowej w zakresie wyrobów papierniczych, kartek, zawiadomień, życzeń, zaproszeń okolicznościowych, usługi reklamowe, usługi marketingowe, agencje reklamowe, **40** usługi introligatorskie i poligraficzne, usługi wykonywania indywidualnych kart okolicznościowych, zawiadomień okolicznościowych, życzeń okolicznościowych, zaproszeń okolicznościowych.

(111) **237590** (220) 2010 02 22 (210) 366602
 (151) 2011 05 13 (441) 2010 06 07
 (732) Nov-Weld Spółka z ograniczoną odpowiedzialnością,
 Miszewko, PL.
 (540)

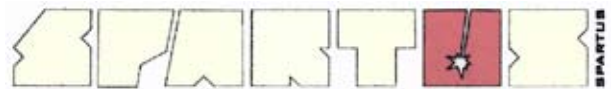

Kolor znaku: czarny, jasnożółty, czerwony

(531) 1.1.1, 27.5.1, 29.1.13

(510), (511) **09** anody do aparatury spawalniczej plazmowej; aparatura spawalnicza; aparatura do cięcia łukiem elektrycznym; aparatura do przetwarzania informacji w zautomatyzowanych systemach spawalniczych i cięcia plazmą; aparatura kontrolno-sterująca elektryczna dla celów spawalniczych i cięcia plazmą; aparatura do lutowania elektrycznego; aparaty do pomiaru grubości dla celów spawalniczych i cięcia plazmą; aparaty do radiologii do celów przemysłowych stosowane w spawalnictwie i cięciu plazmą; aparaty do rejestrowania czasu pracy dla celów spawalniczych i cięcia plazmą; baterie galwaniczne stosowane w technikach spawalniczych; cewki dławikowe i elektromagnetyczne dla celów spawalniczych i cięcia plazmą; druty jako przewody elektryczne dla celów spawalniczych i cięcia plazmą; ekrany przeciwrozpryskowe i radiologiczne do celów przemysłowych; elektrody do spawania i cięcia; elektroniczne wskaźniki emitujące światło do zautomatyzowanych aparatów spawalniczych i cięcia plazmą; elektryczne złącza do przewodów dla aparatury spa-

walniczej i ciecicia plazmą; filtry promieni ultrafioletowych; gazometry stosowane w technikach spawalniczych; gniazdka, wtyczki i inne kontakty elektryczne dla aparatury spawalniczej i ciecicia plazmą; instalacje elektryczne do zdalnego sterowania procesami spawalniczymi; spawalnicze instrumenty pomiarowe; iskrochrony; kamizelki ochronne dla spawaczy i operatorów sprzętu spawalniczego i do ciecicia plazmą; spawalnicze koce azbestowe jako sprzęt ochronny; ochronne kombinezony dla spawaczy i operatorów sprzętu spawalniczego i do ciecicia plazmą; lasery dla celów spawalniczych i ciecicia plazmą; maski ochronne i spawalnicze; obuwie zabezpieczające przed wypadkami promieniowaniem i ogniem w pracach spawalniczych; ochraniacze przed udarem napięciowym; ochraniacze przeciwiskrowe osobiste; odzież azbestowa chroniąca przed ogniem, odzież chroniąca przed ogniem, odzież chroniąca przed wypadkami, napromieniowaniem i ogniem; spawalnicze ogniwa elektryczne; okulary ochronne i przeciwosłepieniowe spawalnicze; omiomierze dla celów spawalniczych i ciecicia plazmą; oprawki do okularów ochrony osobistej; osłony do ochrony twarzy robotników; osłony końcówek spawalniczych; osłony przeciwodblaskowe; pasy bezpieczeństwa dla operatorów sprzętu spawalniczego; płyty do spawalniczych akumulatorów elektrycznych; przetwornice elektryczne dla celów spawalniczych i ciecicia plazmą; przyrządy do ochrony osobistej przeciw wypadkom; przyrządy i urządzenia do prób materiałowych stosowane w spawalnictwie; rękawice azbestowe do ochrony przed wypadkami; siatki zabezpieczające przed wypadkami; sterujące programy komputerowe systemu spawalniczego; sygnalizatory stosowane w spawalnictwie i cieciciu plazmą; tarcze odblaskowe noszone na ubraniu w celu zapobiegania wypadkom w pracach spawalniczych; ochronne ubiory chroniące przed ogniem; ubrania zabezpieczające przed wypadkami, napromieniowaniem i ogniem; urządzenia do ciecicia łukiem elektrycznym; wzorniki dla celów spawalniczych i ciecicia plazmą; zaciski do przewodów stosowane w elektryczności; uchwyty spawalnicze i do ciecicia plazmą; maski ochronne i przeciwpyłowe, maski spawalnicze; okulary warsztatowe; rękawice termoodporne, rękawice spawalnicze; nagołenniki, nakolanniki, podłokietniki spawalnicze; hełmy ochronne dla operatorów systemów spawalniczych i ciecicia plazmą; noski ochronne do butów warsztatowych; zatyczki do uszu przeciwpyłowe i tłumiące; nausznicze ochronne, **35** usługi doradztwa dla przedsiębiorstw stosujących techniki spawalnicze i ciecicia plazmą; usługowe badania i poszukiwania w działalności gospodarczej dotyczącej spawalnictwa i ciecicia plazmą; usługowe badania rynku spawalnictwa i ciecicia plazmą; usługowa dystrybucja materiałów reklamowych, w tym próbek, druków, prospektów, broszur dotyczących spawalnictwa i ciecicia plazmą; usługowe ekspertyzy w zakresie spawalnictwa i ciecicia plazmą; usługi organizowania targów i wystaw w celach handlowych lub reklamowych w dziedzinie spawalnictwa i ciecicia plazmą; usługowe pokazy sprzętu spawalniczego i ciecicia plazmą; usługowa reklama, reklama za pośrednictwem sieci komputerowej, reklama korespondencyjna, reklama prasowa, reklama radiowa i telewizyjna technik spawalnictwa i ciecicia plazmą; usługowe wynajmowanie miejsc na umieszczanie ogłoszeń lub reklam, wynajmowanie powierzchni na cele reklamowe; usługowe zgrupowanie na rzecz osób trzecich różnych towarów w zakresie spawalnictwa i ciecicia plazmą, pozwalające nabywcy wygodnie oglądać i kupować te towary w hurtowni, w składzie serwisowym, z katalogu różnych artykułów spawalniczych, na stronie internetowej, za pośrednictwem usługi elektronicznej, za pośrednictwem systemu telezakupów, wykorzystując zamówienie korespondencyjne, używając środków telekomunikacji; informacja o powyższych usługach, **37** instalowanie oraz naprawa i konserwacja urządzeń, systemów i wyposażenia dla spawalnictwa i ciecicia plazmą; usługi outsourcingu spawalniczego; informacja o powyższych usługach, **40** usługowe wypożyczanie maszyn i urządzeń spawalniczych i ciecicia plazmą; usługi spawalnictwa i ciecicia plazmą.

(111) **237591** (220) 2010 02 22 (210) 366663
(151) 2011 03 17 (441) 2010 06 07

(732) Przedsiębiorstwo Handlowe ULIMAR Spółka cywilna Piotr Fajks, Urszula Fajks, Marcin Fajks, Dębno, PL.

(540) ULIMAR

(510), (511) **35** usługi w zakresie sprzedaży hurtowej i detalicznej artykułów fotograficznych takich jak: albumy, ramki fotograficzne, antyramy, fotografie, artykuły papierniczne, artykuły szkolne, podręczniki szkolne, artykuły biurowe z wyjątkiem mebli, zabawki, usługi sprzedaży internetowej artykułów jak wyżej, usługi reklamowe prowadzone na rzecz osób trzecich, usługi agencji importowo-eksportowej.

(111) **237592** (220) 2010 02 24 (210) 366767
(151) 2011 04 19 (441) 2010 06 07
(732) VENA LINE Spółka z ograniczoną odpowiedzialnością, Kraków, PL.
(540)



Kolor znaku: czarny, niebieski

(531) 26.11.1, 27.5.1, 29.1.12

(510), (511) **07** przeguby cardana, chłodnice do silników, ciągniki ogrodowe jednoosiowe, cylindry do silników, dźwigi samochodowe, fartuchy ochronne maszyn, filtry powietrza chłodnic silników, gaźniki, głowice cylindrów do silników, iskrowniki zapłonowe do silników, kartery do maszyn i silników, korbowody do maszyn, motorów i silników, linki sterownicze do maszyn lub silników, rozruszniki do motocykli, instalacje do mycia pojazdów, oszczędzacz paliwa do silników, pierścienie tłokowe, podnośniki, podnośniki zębatkowe, regulatory prędkości obrotów do silników, rozruszniki nożne do motocykli, rozruszniki silników, sprzężarki doładowujące, mechanizmy sterownicze do silników, świece zapłonowe do silników spalinowych, świece żarowe do silników Diesla, tłoki silników, tłumiki do silników, tłumiki wydechu do silników, turbosprężarki, wały korbowe, windy, wtryskiwacze do silników, wydechowe rury rozgałęznie do silników, urządzenia zapłonowe do silników spalinowych, zawory do silników, **12** pojazdy, autoalarmy, autobusy, autokary, furgonetki, wózki golfowe, karawany, karoserie samochodowe, motocykle, motorowery, ogumienie do kół pojazdów, omnibusy, pasy bezpieczeństwa do siedzeń w pojazdach, podwozia samochodów, pojazdy śnieżne, pojazdy-chłodnie, pojazdy polewaczkowe, przyczepy do pojazdów, przyczepy bagażowe dwukołowe, samochody, samochody osobowe, samochody sportowe, wywrotki, **39** usługi transportowe autobusowe, pomoc w przypadku awarii samochodów, holowanie, informacja o transporcie, usługi kierowców, wynajmowanie miejsc parkingowych, usługi związane z parkowaniem samochodów, wypożyczanie pojazdów, wynajmowanie powierzchni na salony samochodowe, transport samochodowy, transport sanitarny, wynajmowanie garaży, wypożyczanie samochodów wyścigowych.

(111) **237593** (220) 2010 02 26 (210) 366955
(151) 2011 04 19 (441) 2010 06 07

(732) Zakład Farmaceutyczny AMARA Spółka z ograniczoną odpowiedzialnością, Kraków, PL.

(540)



Kolor znaku: zielony, szary

(531) 27.5.1, 29.1.12

(510), (511) **05** preparaty farmaceutyczne, nalewki do celów leczniczych, alkohole do celów farmaceutycznych, syropy do użytku farmaceutycznego, maści do celów farmaceutycznych, preparaty mukolityczne, preparaty wykrztuśne, leki, substancje dietetyczne przystosowane do celów medycznych, żywność dietetyczna do celów leczniczych, suplementy diety do celów leczniczych, suplementy diety do stosowania przez ludzi w celu utrzymania stanu fizjologicznego i poprawy ogólnego stanu zdrowia zawarte w kl. 5, preparaty działające ochronnie na gardło, substancje farmaceutyczne i parafarmaceutyczne, substancje i preparaty do celów farmaceutycznych, leki, preparaty do kąpiele leczniczych, dietetyczna żywność i napoje do celów leczniczych, **35** usługi w zakresie prowadzenia agencji importowo-eksportowych, doradztwo fachowe handlowe w zakresie obrotu lekami, środkami farmaceutycznymi, usługi w zakresie informacji handlowej o lekach, pośrednictwo w zakresie uzyskania rejestracji leków, środków farmaceutycznych, artykułów medycznych i opatrunkowych, składów celnych, prowadzenie promocji nowych leków, usługi w zakresie marketingu w kraju i za granicą, prowadze-

nie aptek i hurtowni leków oraz materiałów medycznych, prowadzenie sklepów zielarsko-medycznych oraz sklepów specjalistycznych zaopatrzenia medycznego, publikowanie tekstów reklamowych, organizacja i prowadzenie kampanii reklamowych, usługi w zakresie dystrybucji i doręczania prospektów i próbek reklamowych, organizacja pokazów i wystaw, sprzedaż produktów farmaceutycznych, kosmetyków, chemii gospodarczej, książek fachowych, czasopism fachowych, programy lojalnościowe, reklama za pośrednictwem sieci komputerowych Internetu, publikowanie tekstów reklamowych, organizacja i prowadzenie kampanii reklamowych, usługi w zakresie dystrybucji i doręczania prospektów i próbek reklamowych, organizacja pokazów i wystaw, sprzedaż produktów farmaceutycznych, kosmetyków, chemii gospodarczej, książek fachowych, czasopism fachowych poprzez zgrupowanie na rzecz osób trzecich tych towarów pozwalające nabywcy wygodnie oglądać i kupować w hurtowni wielobranżowej i w sklepie za pośrednictwem sieci teleinformatycznej, Internetu, prowadzenie aptek internetowych.

(111) **237594** (220) 2010 02 26 (210) 367006
 (151) 2011 05 16 (441) 2010 06 07
 (732) CAM TRADE Spółka z ograniczoną odpowiedzialnością,
 Ożarów Mazowiecki, PL.
 (540)



(531) 27.5.1
 (510), (511) **06** metalowy osprzęt do: mebli, drzwi i okien, w tym uchwyty meblowe, relingi, zawiasy meblowe, klucze, wpusty pod klucze, gałki, wieszaki, nóżki meblowe, klamki, szylidy do klamek, konstrukcje stalowe, zamki, szylidy, prowadnice szufladowe, szuflady, kosze, carga, kółka, rolki, złącza, opóźniacze, obrzeża, listwy, stelaże, okucia meblowe, okucia budowlane, metalowe akcesoria łazienkowe, metalowe elementy wyposażenia wnętrza, metalowe elementy wyposażenia pojazdów, metalowe elementy wyposażenia łodzi, metalowe elementy wyposażenia przyczep kempingowych, metalowe elementy wyposażenia sprzętu AGD, metalowe kabiny kąpielowe, bariery metalowe, boazeria metalowa, bramy metalowe, drobnica żelazna, drut metalowy, drzwi i okna metalowe, futryny, okucia i ramy do drzwi i okien metalowe, zamki do drzwi i okien metalowe, wkładki podklamkowe, kłódki, konstrukcje metalowe, materiały budowlane metalowe, odrzwia metalowe, ogrodzenia metalowe, okucia metalowe, parapety metalowe, płyty i płytki metalowe, metalowe rolki i prowadnice do drzwi i okien przesuwanych, schody i stopnie schodów metalowe, stropy, sufitry i ścianki działowe metalowe, wykładziny metalowe, żaluzje metalowe, zatrzaski drzwiowe metalowe, **19** balustrady, boazeria drewniana, boazeria panelowa, boazeria niemetalowa, bramy niemetalowe, drzwi i okna niemetalowe, futryny, okucia i ramy do drzwi i okien niemetalowe, glazura i terakota, klamki i zamki do drzwi i okien niemetalowe, listwy do gzymsów niemetalowe, klepki niemetalowe, listewki boazeryjne, listwy wykończeniowe niemetalowe, listwy podłogowe panelowe, listwy profilowe niemetalowe, materiały konstrukcyjne niemetalowe, obudowy kominków, ogrodzenia niemetalowe, panele ściennie, panele podłogowe, parapety niemetalowe, parkiet, płyty i płytki niemetalowe, pokrycia niemetalowe ścian, okładziny ściennie niemetalowe, niemetalowe rolki i prowadnice do drzwi i okien przesuwanych, schody i stopnie schodów niemetalowe, stropy, sufitry i ścianki działowe niemetalowe, wykładziny niemetalowe, żaluzje niemetalowe, materiały budowlane niemetalowe; niemetalowe materiały konstrukcyjne dla budownictwa, osprzęt do okien i drzwi niemetalowy, niemetalowe: drzwi balkonowe, drzwi wewnętrzne i zewnętrzne, okna elewacyjne, okna dachowe, włazy dachowe, ramy okienne niemetalowe, okienne niemetalowe, okucia drzwi i okien niemetalowe, parapety niemetalowe, futryny i ościeżnice drzwiowe niemetalowe, płyty drzwiowe niemetalowe, stopnie schodowe niemetalowe, żaluzje niemetalowe, drewno budowlane, szkło budowlane, **35** sprzedaż, reklama i promocja: materiałów budowlanych metalowych i niemetalowych, stolarki drzwiowej i okiennej, okuć budowlanych, bram i ogrodzeń oraz materiałów do wykończenia wnętrza.

(111) **237595** (220) 2010 03 02 (210) 367142
 (151) 2011 04 27 (441) 2010 06 07
 (732) P.H.U. „STANLEY” Stanisław Świetlik, Rawa Mazowiecka, PL.
 (540)



Kolor znaku: biały, czarny, jasnoniebieski, ciemnoniebieski
 (531) 25.1.15, 27.5.1, 29.1.13
 (510), (511) **25** ubrania dżinsowe, kurtki, płaszcze, spódnice, spodnie, bluzy, koszule, marynarki, paski do spodni.

(111) **237596** (220) 2010 03 02 (210) 367143
 (151) 2011 04 27 (441) 2010 06 07
 (732) P.H.U. „STANLEY” Stanisław Świetlik, Rawa Mazowiecka, PL.
 (540)



Kolor znaku: biały, czarny, jasnoniebieski, ciemnoniebieski
 (531) 25.1.15, 27.5.1, 29.1.13
 (510), (511) **25** ubrania dżinsowe, kurtki, płaszcze, spódnice, spodnie, bluzy, koszule, marynarki, paski do spodni.

(111) **237597** (220) 2010 03 11 (210) 367604
 (151) 2011 05 16 (441) 2010 06 21
 (732) Fabryka Pomysłów Spółka z ograniczoną odpowiedzialnością, Warszawa, PL.
 (540) SparkPark

(510), (511) **35** reklama, reklama radiowa, telewizyjna, billboardowa i reklama za pośrednictwem sieci komputerowej, działalność agencji reklamowych, dystrybucja materiałów reklamowych, kolportaż próbek, uaktualnianie materiałów reklamowych, rozpowszechnianie ogłoszeń reklamowych, rozlepianie plakatów reklamowych, reklamy korespondencyjne, promocja sprzedaży dla osób trzecich, prezentowanie produktów w mediach dla celów sprzedaży detalicznej, usługi modelek i modeli w zakresie promocji sprzedaży i reklamy, publikowanie sponsorowanych, tworzenie tekstów reklamowych i sponsorowanych, przygotowywanie reklam prasowych, edycja tekstów, dekoracja wystaw sklepowych, wynajmowanie przestrzeni reklamowej i nośników reklamowych, organizowanie targów w celach handlowych lub reklamowych, wynajem czasu reklamowego we wszystkich środkach przekazu, badania w dziedzinie działalności gospodarczej, badania marketingowe, badania opinii publicznej, badania rynku, informacja o działalności gospodarczej, analizy rynku, doradztwo w zakresie organizowania i prowadzenia działalności gospodarczej, pomoc przy zarządzaniu przedsiębiorstwami przemysłowymi lub handlowymi, pomoc w prowadzeniu działalności gospodarczej, pozyskiwanie danych do komputerowych baz danych, komputerowe zarządzanie plikami, wyszukiwanie informacji w plikach komputerowych dla osób trzecich, sortowanie danych w bazach komputerowych, wyszukiwanie w komputerowych bazach danych, zarządzanie zbiorami informatycznymi, usługi agencji public relations, usługi kreowania wizerunku, pośrednictwo w zakresie nabywania usług telekomunikacyjnych, **38** telekomunikacja, łączność poprzez sieć światłowodową, łączność poprzez terminale komputerowe, łączność telefoniczna, łączność za pomocą telefonii komórkowej, obsługa telekonferencji, transmisja satelitarna, przesyłanie informacji, przesyłanie informacji tekstowej i obrazowej za pomocą komputera, połączenie ze światową siecią komputerową za pośrednictwem telekomunikacji, poczta elektroniczna, przydzielanie dostępu do baz danych, przydzielanie kanałów telekomunikacyjnych dla usług związanych z telezakupami, udostępnianie internetowego forum dyskusyjnego, usługi ogłoszeń elektronicznych w zakresie telekomu-

nikacji, usługi telefoniczne, usługi poczty głosowej, usługi związane z ustalaniem tras połączeń i połączeń dla telekomunikacji, wypożyczanie urządzeń telekomunikacyjnych, telewizja kablowa, transmisja programów radiowych i telewizyjnych, informacja o telekomunikacji, **42** projektowanie i ulepszanie sprzętu oraz oprogramowania komputerowego, aktualizacja, instalacja, konserwacja, powielanie i wypożyczanie oprogramowania komputerowego, elektroniczna konwersja danych lub programów, konwersja danych lub dokumentów na formę elektroniczną, usługi komputerowe w zakresie ochrony antywirusowej, odzyskiwanie danych komputerowych, programowanie komputerów, projektowanie systemów komputerowych, wypożyczanie komputerów, wypożyczanie serwerów [hosting], opracowywanie wyszukiwarek internetowych, tworzenie i utrzymywanie stron internetowych dla osób trzecich, udostępnianie zasobów serwerów w sieciach komputerowych, analizy systemów komputerowych, doradztwo w zakresie sprzętu i oprogramowania komputerowego, kontrola jakości, usługi związane z projektowaniem graficznym, wzornictwo przemysłowe, projektowanie opakowań, projektowanie dekoracji wnętrz, usługi artystów grafików.

(111) **237598** (220) 2010 03 29 (210) 368372
 (151) 2011 05 19 (441) 2010 07 05
 (732) Margostal-Rewoliński Spółka Jawna, Margonin, PL.
 (540)



Kolor znaku: biały, niebieski
 (531) 26.1.2, 27.5.1, 29.1.12
 (510), (511) **06** konstrukcje metalowe, **16** urządzenia do suszenia papieru, **40** obróbka materiałów stalowych.

(111) **237599** (220) 2010 03 29 (210) 368373
 (151) 2011 05 19 (441) 2010 07 05
 (732) Gastromed, W. Danilkiewicz i wspólnicy
 Spółka komandytowa, Lublin, PL.
 (540) GASTROMED
 (510), (511) **44** usługi medyczne.

(111) **237600** (220) 2010 03 29 (210) 368374
 (151) 2011 05 19 (441) 2010 07 05
 (732) Gastromed, W. Danilkiewicz i wspólnicy
 Spółka komandytowa, Lublin, PL.
 (540)



Kolor znaku: granatowy, biały, błękitny
 (531) 2.9.25, 26.4.1, 27.5.1, 29.1.13
 (510), (511) **44** usługi medyczne.

(111) **237601** (220) 2010 03 19 (210) 368052
 (151) 2011 05 13 (441) 2010 06 21
 (732) DEKTA Spółka z ograniczoną odpowiedzialnością,
 Częstochowa, PL.
 (540)



Kolor znaku: niebieski, biały, żółty
 (531) 3.11.1, 24.13.1, 24.13.17, 26.11.1, 27.5.1, 29.1.13
 (510), (511) **42** badania bakteriologiczne, **44** usługi rehabilitacyjne i rekonwalescencyjne, opieka i pomoc medyczna, usługi w zakresie banku krwi, chiropraktyka, chirurgia plastyczna, stomatologia, fizjoterapia, fizykoterapia, hospicja, implantacja włosów, masaże,

kinezyterapia, usługi w zakresie naświetleń ciepłolecznicznych, diatermii krótkofalowej, zabiegi laserem, zabiegi ultradźwiękami, elektroterapia, prowadzenie indywidualnych ćwiczeń fizycznych, opieka pielęgniarska, okulistyka, akuszeria, usługi telemedyczne, usługi zapładniania in-vitro, usługi w zakresie chirurgii krótkoterminowej, ortopedii, ginekologii, otolaryngologii, urologii, onkologii, laryngologii, okulistyki, gastrologii, reumatologii, psychologii, porady kardiologiczne, porady w zakresie medycyny sportowej, pediatrii, proktologii, pulmonologii, pomiary i analizy w zakresie diagnostyki medycznej, badania prenatalne.

(111) **237602** (220) 2010 03 19 (210) 368056
 (151) 2011 05 13 (441) 2010 06 21
 (732) ZALER Marcin Zalewski, Pruszków, PL.
 (540) ZSTUDIO

(510), (511) **35** organizacja wystaw i targów w celach handlowych i reklamowych, dekoracja i aranżacja wystaw sklepowych, usługi w zakresie reklamy, uaktualnianie materiałów reklamowych, prowadzenie banków zdjęć, wykonywanie prezentacji multimedialnych w celach reklamowych, wykonywanie reklam internetowych w tym projektowanie bannerów na strony www, opracowywanie mediaplanów kampanii reklamowych on-line, usługi promocyjne i reklamowe z wykorzystaniem środków przekazu, telewizji, radia, prasy, billboardów, plakatów reklamowych, produkcja spotów reklamowych, fotografia reklamowa, **42** usługi graficzne, usługi projektowe, projektowanie plakatów reklamowych, billboardów, katalogów, ulotek, prospektów, gadżetów, projektowanie dekoracji wnętrz, projektowanie opakowań, znaków towarowych i firmowych, logo oraz identyfikacji wizualnej marek, opracowywanie kompleksowych systemów identyfikacji wizualnej firm, w tym papieru firmowego, usługi w zakresie wzornictwa przemysłowego i małej architektury, projektowanie stoisk wystawienniczych, projektowanie i tworzenie stron internetowych, projektowanie stron korporacyjnych i wizerunkowych, projektowanie i tworzenie aplikacji typu desktop, tworzenie witryn i sklepów internetowych, wdrażanie systemów zarządzania treścią działających w oparciu o autorskie oprogramowanie, kreacja graficzna w zakresie projektów graficznych stron www, bannerów, logo, ulotek.

(111) **237603** (220) 2010 03 29 (210) 368447
 (151) 2011 05 13 (441) 2010 07 05
 (732) CRYSTAL Spółka z ograniczoną odpowiedzialnością, Toruń, PL.
 (540)



Kolor znaku: czerwony, jasnoszary, żółty
 (531) 3.7.19, 23.5.5, 26.1.1, 27.5.21, 29.1.13
 (510), (511) **06** drzwi metalowe, **19** drzwi niemetalowe-drewniane, okna niemetalowe-drewniane i plastikowe.

(111) **237604** (220) 2010 03 29 (210) 368448
 (151) 2011 05 13 (441) 2010 07 05
 (732) CRYSTAL Spółka z ograniczoną odpowiedzialnością, Toruń, PL.
 (540)



Kolor znaku: biały, czerwony, czarny
 (531) 3.7.19, 23.5.5, 26.1.1, 27.5.1, 29.1.13
 (510), (511) **06** drzwi metalowe, **19** drzwi niemetalowe-drewniane, okna niemetalowe-drewniane i plastikowe.

(111) **237605** (220) 2010 03 29 (210) 368449
 (151) 2011 05 13 (441) 2010 07 05
 (732) CRYSTAL Spółka z ograniczoną odpowiedzialnością, Toruń, PL.
 (540)



Kolor znaku: czerwony, granatowy, jasnoszary, żółty
 (531) 3.7.19, 23.5.5, 27.5.1, 29.1.14
 (510), (511) **06** drzwi metalowe, **19** drzwi niemetalowe-drewniane, okna niemetalowe-drewniane i plastikowe.

(111) **237606** (220) 2010 04 01 (210) 368628
 (151) 2011 05 27 (441) 2010 07 05
 (732) Unilever N.V., Rotterdam, NL.
 (540) GLORIX

(510), (511) **03** detergenty; preparaty i inne substancje stosowane w praniu; preparaty do pielęgnacji tkanin; środki wybielające; środek do czyszczenia, polerowania, szorowania i ścierania; preparaty do mycia naczyń; mydła, środki do mycia rąk; chusteczki nasączone preparatami i substancjami do czyszczenia i polerowania, **05** środki dezynfekujące; środki sanitarne; preparaty do niszczenia szkodników, owadów i szkodliwych zwierząt; środki grzybobójcze; środki bakteriobójcze; środki pasożytoobójcze; środki algobójcze; środki owadobójcze; środki chwastobójcze; dezodoranty nie do użytku osobistego; preparaty do odświeżania powietrza; środki odstraszające owady.

(111) **237607** (220) 2010 04 01 (210) 368634
 (151) 2011 05 27 (441) 2010 07 05
 (732) Novartis AG, Bazylea, CH.
 (540) FIRUDOX

(510), (511) **05** preparaty farmaceutyczne.

(111) **237608** (220) 2010 04 07 (210) 368823
 (151) 2011 05 17 (441) 2010 07 19
 (732) E-bag Jacek Szymański, Warszawa, PL.
 (540)



Kolor znaku: biały, żółty, szary
 (531) 26.4.4, 27.5.1, 29.1.13
 (510), (511) **16** afisze, plakaty, afisze i plakaty z papieru lub kartonu, bibuły, bloczki do pisania, bloki listowe, bloki rysunkowe, broszury, folia z tworzywa sztucznego do pakowania, formularze, galwanotypy, kalendarze, kalendarze z kartkami do zrywania, kartki z życzeniami, karton, karton z miazgi drzewnej, karty pocztowe, katalogi, kokardy papierowe, koperty, laminowanie dokumentów, materiały drukowane, materiały filtracyjne papierowe, materiały piśmienne, matryce, modele, makiety, naklejki adresowe, naklejki, nalepki, notatniki, notesy, obwoluty papierowe, okładki, obwoluty, opakowania do butelek z tektury lub papieru, papier, papier w arkuszach, papier w roli, pudełka kartonowe lub papierowe, pudła, segregatory, skoroszyty, taśma klejąca, taśmy, taśmy papierowe, teczki, torby na śmieci, torebki do pakowania z papieru lub tworzyw sztucznych, torebki papierowe w kształcie stożka, wydruki graficzne, wyroby z kartonu, zakładki do książek, zawiadomienia (karty), zeszyty, opakowania z kartonu, papieru, folii i innych tworzyw sztucznych, wszelkiego rodzaju pudełka, torby i torebki do pakowania z tych materiałów, folie i taśmy do pakowania z tworzyw sztucznych, papiery ozdobne i okolicznościowe, etykiety, taśmy przylepne do celów papierniczych lub do użytku domowego, **35** agencje reklamowe, promocje sprzedażowe dla osób trzecich (także przez Internet), agencje importowo-eksportowe, fakturowanie, zarządzanie w zakresie zamówień w handlu, wyceny handlowe, reklama, rozpowszechnianie materiałów rekla-

mowych (ulotki, prospekty, druki, próbki), kolportaż próbek, promocja i badania marketingowe, pokazy towarów, doradztwo w zakresie opakowań, organizacja wystaw i targów w celach handlowych i reklamowych, prowadzenie sklepu/hurtowni z opakowaniami, usługi w zakresie prowadzenia internetowej sprzedaży opakowań, kojarzenie kontrahentów handlowych w zakresie opakowań, prowadzenie kampanii reklamowych, prezentowanie produktów w mediach dla celów sprzedaży detalicznej, **40** druk sitowy, drukowanie offsetowe, obróbka papieru, usługi drukarskie, introligatorstwo, laminowanie, drukowanie litograficzne, łączenie materiałów na zamówienie, złożenie, **42** projektowanie opakowań i katalogów z opakowaniami, konwersja danych lub dokumentów na formę elektroniczną, opracowanie projektów technicznych, testowanie materiałów, wzornictwo przemysłowe, usługi artystów grafików, usługi związane z projektowaniem graficznym.

(111) **237609** (220) 2010 04 13 (210) 369111
 (151) 2011 05 24 (441) 2010 07 19
 (732) Fundacja Inicjatyw Społeczno-Ekonomicznych, Warszawa, PL.
 (540) FISE

(510), (511) **16** materiały piśmienne, **35** doradztwo w zakresie organizowania i prowadzenia działalności gospodarczej, doradztwo specjalistyczne w sprawach działalności gospodarczej, dystrybucja materiałów reklamowych [próbek, druków, prospektów, broszur], oferowanie w mediach produktów dla handlu detalicznego, organizowanie targów w celach handlowych lub reklamowych, badania marketingowe, badania opinii publicznej, badania rynku, doradztwo w zarządzaniu działalnością gospodarczą, organizowanie wystaw w celach handlowych lub reklamowych, rozpowszechnianie materiałów reklamowych [ulotki, prospekty, druki, próbki], reklama za pośrednictwem sieci komputerowej, zarządzanie zbiorami informatycznymi, sprzedaż promocyjna dla osób trzecich, **39** dystrybucja gazet, **41** publikowanie książek, porady z w zakresie edukacji lub kształcenia w zakresie doradztwa zawodowego, organizowanie i prowadzenie seminariów, edukacja, organizowanie i obsługa kongresów, publikowanie książek, kształcenie praktyczne [pokazy], usługi muzeów [wystawy], organizowanie i prowadzenie kongresów, pisanie tekstów, innych niż reklamowych, publikowanie tekstów innych niż teksty reklamowe, organizowanie i prowadzenie konferencji.

(111) **237610** (220) 2010 04 20 (210) 369333
 (151) 2011 05 13 (441) 2010 08 02
 (732) Krynica Vitamin Spółka z ograniczoną odpowiedzialnością, Warszawa, PL.
 (540)



Kolor znaku: pomarańczowy, czerwony, czarny, biały
 (531) 18.1.21, 24.7.1, 27.5.1, 29.1.14
 (510), (511) **32** napoje bezalkoholowe, napoje energetyzujące.

(111) **237611** (220) 2010 04 22 (210) 369444
 (151) 2011 05 25 (441) 2010 08 02
 (732) EUROCASH Spółka Akcyjna, Komorniki, PL.
 (540)



Kolor znaku: zielony, żółty
 (531) 1.3.2, 1.3.16, 27.5.1, 29.1.12
 (510), (511) **29** oleje jadalne.

(111) **237612** (220) 2010 04 22 (210) 369459
 (151) 2011 05 25 (441) 2010 08 02
 (732) TYMBARK-MWS Spółka z ograniczoną odpowiedzialnością
 Spółka Komandytowo-Akcyjna, Tymbark, PL.
 (540) TYMBARK. WIEM CO PIJE MOJE DZIECKO
 (510), (511) **32** wody mineralne i gazowane oraz inne napoje bezalkoholowe; napoje owocowe i soki owocowe; syropy i inne preparaty do produkcji napojów.

(111) **237613** (220) 2010 04 22 (210) 369464
 (151) 2011 05 24 (441) 2010 08 02
 (732) Nowy Plac Unii Spółka Akcyjna, Warszawa, PL.
 (540)



Kolor znaku: czarny, niebieski

(531) 26.3.1, 26.3.23, 26.11.2, 26.11.6, 27.5.1, 29.1.12
 (510), (511) **35** usługi w zakresie reklamy i marketingu, rozpowszechnianie materiałów reklamowych, prowadzenie kampanii reklamowych, wynajmowanie powierzchni na cele reklamowe, dekorowanie wystaw sklepowych, organizacja wystaw w celach handlowych i reklamowych, pokazy towarów, administrowanie działalności handlowej, usługi informacji handlowej, usługi pośrednictwa handlowego polegające na kojarzeniu kontrahentów handlowych, **36** administrowanie nieruchomościami, administrowanie powierzchnią handlową, wynajmowanie powierzchni biurowych, wynajmowanie powierzchni na cele handlowe, **39** wynajmowanie miejsc parkingowych, wynajmowanie magazynów.

(111) **237614** (220) 2010 04 26 (210) 369559
 (151) 2011 05 24 (441) 2010 08 02
 (732) FINES Spółka z ograniczoną odpowiedzialnością, Sopot, PL.
 (540) Fines

(510), (511) **35** doradztwo w zakresie zarządzania, prowadzenia i organizowania działalności gospodarczej, zarządzanie w ramach prowadzonej działalności gospodarczej w zakresie udzielania licencji na towary i usługi na rzecz osób trzecich, zarządzanie rynkami finansowymi, informacja i pozyskiwanie informacji o działalności gospodarczej, handlowe informacje i porady udzielane konsumentom w punktach informacji konsumenckiej, usługi biura pośrednictwa pracy, doradztwo w zakresie zarządzania personelem, rekrutacja personelu, ekspertyzy w zakresie wydolności przedsiębiorstw, prognozy ekonomiczne, wyceny handlowe, analizy kosztów, reklama za pośrednictwem sieci komputerowej, pośrednictwo w sprzedaży czasu i miejsca na cele reklamowe w Internecie, wynajmowanie nośników reklamowych, wynajmowanie przestrzeni reklamowej, systematyzacja danych w komputerowych bazach danych, komputerowe zarządzanie plikami, sortowanie danych w bazach komputerowych, usługi pośrednictwa w zakresie nabywania usług telekomunikacyjnych, wyszukiwanie informacji w plikach komputerowych dla osób trzecich, wyszukiwanie w komputerowych bazach danych, zarządzanie zbiorami informatycznymi, **36** usługi finansowe, transakcje finansowe, operacje finansowe, pożyczki, kredyty ratalne, kredyty konsolidacyjne, leasing finansowy, usługi agencji inkasa i biur kredytowych, analizy finansowe, doradztwo w sprawach finansowych, informacje finansowe, sponsorowanie finansowe, usługi finansowe likwidacji przedsiębiorstw, wycena finansowa w zakresie ubezpieczeń, banków i nieruchomości, agencje pośrednictwa w handlu nieruchomościami, pośrednictwo w sprawach majątku nieruchomego, dzierżawa nieruchomości, wycena majątku nieruchomego, pożyczki hipoteczne pod zastaw, zarządzanie majątkiem nieruchomym, wynajmowanie pomieszczeń biurowych, wynajmowanie mieszkań, usługi ubezpieczeniowe, doradztwo w sprawach ubezpieczeniowych, informacja o ubezpieczeniach, pośrednictwo ubezpieczeniowe, usługi powiernicze, **41** publikowanie tekstów innych niż teksty reklamowe, publikowanie książek, komputerowe przygotowanie materiałów do publikacji, publikacje elektroniczne on-line książek i periodyków, udostępnianie publikacji elektronicznych on-line, nie

do pobierania z sieci komputerowych, doradztwo zawodowe i porady w zakresie edukacji lub kształcenia, organizowanie i obsługa konferencji, kształcenie praktyczne, pokazy, nauczanie pozaszkolne, organizowanie i prowadzenie pracowni specjalistycznych, organizowanie i prowadzenie seminariów, organizowanie i prowadzenie sympozjów, **42** tworzenie i utrzymywanie stron internetowych dla osób trzecich, doradztwo w sprawach sprzętu komputerowego, doradztwo w zakresie oprogramowania komputerowego, projektowanie systemów komputerowych, projektowanie oprogramowania komputerowego, powielanie oprogramowania komputerowego, aktualizacja oprogramowania komputerowego, konserwacja oprogramowania komputerowego, instalacje oprogramowania komputerowego, powielanie danych komputerowych, odzyskiwanie danych komputerowych, konwersja danych lub dokumentów na formę elektroniczną, wynajmowanie zasobów serwerów sieci komputerowej, wypożyczanie serwerów.

(111) **237615** (220) 2010 04 26 (210) 369582
 (151) 2011 05 25 (441) 2010 08 02
 (732) GEKO-KART Spółka z ograniczoną odpowiedzialnością,
 Tarnowskie Góry, PL.
 (540)

BOXLITE

Kolor znaku: czerwony

(531) 27.5.1, 29.1.1
 (510), (511) **07** urządzenia do pakowania, **11** osłony tylne lodówek z tworzyw sztucznych, **16** tektura i wyroby z tych materiałów, narzędzi ochronne z papieru, tektury i tworzyw sztucznych, kartony i pudła międzyoperacyjne z papieru, tektury i tworzyw sztucznych, opakowania dla farmacji z papieru, tektury i tworzyw sztucznych, systemy opakowań z papieru, tektury i tworzyw sztucznych dla motoryzacji i przemysłu artykułów gospodarstwa domowego, opakowania z papieru, tektury i tworzyw sztucznych dla wyrobów hutniczych, materiały z tworzyw sztucznych do pakowania, przekładki z tworzyw sztucznych do pakowania: napojów, wyrobów szklanych, elementów odlewniczych i blach, płyta kaszerowana, folie z tworzyw sztucznych, folie spożywcze i termokurczliwe, osłonki z tworzyw sztucznych na drzewa stosowane w ogrodnictwie i leśnictwie, **19** płyty z tworzyw sztucznych dla reklamy i poligrafii, płyty z tworzyw sztucznych o strukturze komórkowej, płyty paroprzepuszczalne.

(111) **237616** (220) 2010 04 26 (210) 369607
 (151) 2011 06 06 (441) 2010 08 02
 (732) Kompania Piwowarska Spółka Akcyjna, Poznań, PL.
 (540) Gingers. Smak wolnych chwił

(510), (511) **16** wyroby papiernicze; druki, materiały piśmienne; artykuły piśmienne; artykuły biurowe; materiały z tworzyw sztucznych do pakowania, **32** piwo; napoje bezalkoholowe gazowane i niegazowane; soki, syropy, **43** usługi gastronomiczne; prowadzenie pubów.

(111) **237617** (220) 2010 04 26 (210) 369629
 (151) 2011 05 25 (441) 2010 08 02
 (732) The Procter & Gamble Company, Cincinnati, US.

(540) Żyj, poznawaj, rozwijaj się
 (510), (511) **03** nasączone chusteczki do czyszczenia; mokre chusteczki z papieru, celulozy lub syntetycznej włókniny do celów kosmetycznych; kosmetyki; produkty do pielęgnacji skóry, mianowicie mleczka i kremy nawilżające, kremy ściągające i oczyszczające, nawilżające preparaty do mycia ciała, preparaty do oczyszczania twarzy; preparaty w postaci płukanek do zapobiegania kamieniowi nazębnemu i próchnicy, proszki czyszczące; dodatki do prania o charakterze preparatów oczyszczających wspomagających pranie; detergenty używane do prania, do użytku domowego i w firmach; detergenty antybakteryjne oraz produkty do czyszczenia; mydła preparaty czyszczące, oczyszczające i detergenty, środki do płukania do zmywarek automatycznych; mydła preparaty detergent-zmywacz do czyszczenia i dezynfekcji kuchni, łazienek, wyposażenia domowego oraz pokoi szpitalnych i wyposażenia szpitalnego; środki do czyszczenia, polerowania, szorowania i ścierania; ściereki papierowe nasączone roztworami czyszczącymi do użytku na twardych

powierzchniach; domowe preparaty do usuwania plam, systemy usuwające zapachy i odświeżające obejmujące środki do odzieży i tkanin nie nadających się do prania; zmiękczacze do tkanin; środki czyszczące do prania mianowicie wybielacze oraz wilgotne (nasączone) szmatki czyszczące do wstępnego namaczania; środki do czyszczenia, pielęgnacji i upiększania naczyń i sztućców; środki do perfumowania lub nadawania zapachu powietrzu, **05** produkty farmaceutyczne, weterynaryjne i sanitarne, substancje dietetyczne do celów leczniczych, żywność dla niemowląt, plastry, opatrunki gipsowe, materiały opatrunkowe, materiały do plombowania zębów, воск dentystyczny, środki odkażające; preparaty zawierające środki lecznicze do pielęgnacji i higieny ust, zębów, gardła, dziąseł i jamy ustnej, preparaty do płukania do zapobiegania kamieniowi nazębnemu i próchnicy, środki do czyszczenia zębów, środki do pielęgnacji zębów; proszki do zębów, płukanki do ust, aerozole do ust, żele do zębów, żele fluoryzowane, płukanki do ust fluoryzowane, proszki oczyszczające, tabletki barwiące kamień nazębny, środki do terapii profilaktycznej zębów i dziąseł, tabletki do zucia do pielęgnacji zębów, produkty czyszczące i pielęgnujące, także z efektem odkażającym, do sztucznych zębów, protez dentystycznych, aparatów ortodontycznych i mostów protetycznych, preparaty klejące do sztucznych zębów; proszki do klejenia; produkty higieny kobiecej z papieru i/lub celulozy oraz towary z tych materiałów, mianowicie jednorazowe podkłady higieniczne menstruacyjne, podpaski higieniczne, tampony i wkładki ochronne do bielizny; tampony; produkty do używania podczas menstruacji, mianowicie podpaski, podkłady maxi, wkładki mini oraz wkładki ochronne; chusteczki nasączone płynami leczniczymi dla noworodków; dezodoranty do tkanin, tapicerki i dywanów; odświeżacze powietrza, środki do oczyszczania i usuwania zapachów z powietrza, środki neutralizujące zapachy; preparaty odkażające, antybakteryjne i wyjaławiające do użytku domowego, **11** filtry do wody, wodotryski, dystrybutory wody, chłodziarki do wody, urządzenia do uzdatniania wody, oprawy zaworów do wody oraz części i osprzęt do nich (zawarte w tej klasie); dzbanki do oczyszczania wody pitnej oraz części i osprzęt do nich (zawarte w tej klasie); wyposażenie odsalające oraz części i osprzęt do niego (zawarte w tej klasie), **16** miękkie produkty papierowe; papier toaletowy; pieluchy papierowe; ręczniki papierowe; chusteczki papierowe; bibułki papierowe; chusteczki do twarzy i chusteczki czyszczące; serwetki papierowe; ręczniki kuchenne i kąpielowe; rolki kuchenne; karton oraz chłonny papier lub materiały papieropodobne i/lub celuloza; wyroby ogólnego przeznaczenia domowego z papieru; papier i celuloza oraz towary z tych materiałów (zawarte w klasie 16); pieluchy jednorazowe i jednorazowe majtki treningowe wykonane z papieru i/lub celulozy; papier łazienkowy; materiały z tworzyw sztucznych do pakowania (zawarte w klasie 16); materiały szkoleniowe i instruktażowe (z wyjątkiem przyrządów); materiały drukowane, mianowicie broszury, ulotki i plakaty dostarczające informacji na temat zdrowia i dobrego samopoczucia, **21** szczoteczki do zębów; elektryczne szczoteczki do zębów; materiały do wyrobu szczotek i pędzli; nieelektryczne przyrządy i materiały zawarte w klasie 21, wszystkie do celów czyszczenia; nieelektryczne urządzenia do pielęgnacji włosów i akcesoria do pielęgnacji włosów; części i osprzęt do wyżej wymienionych towarów zawarte w klasie 21; dozowniki kuliste do płynnych preparatów do prania; szczotki, gąbki, ściereki, zmywaki do szorowania, ściereczki do kurzu, wełna stalowa, zmywaki, jednorazowe nasączone ściereczki do wycierania, uchwyty i dozowniki, wszystkie zawarte w klasie 21; przybory i pojemniki do użytku domowego lub kuchenne (nie z metali szlachetnych ani nimi nie pokryte), dystrybutory, urządzenia i pojemniki do środków dezodoryzujących oraz części do nich; produkty czyszczące do stosowania w praniu mianowicie nie wilgotne (nie nasączone) ściereczki czyszczące, **44** usługi dostarczania informacji na temat zdrowia i dobrego samopoczucia.

(111) **237618** (220) 2010 04 27 (210) 369644
 (151) 2011 05 25 (441) 2010 08 02
 (732) FHU SUFLIDOWO Liliana Sufflida, Teresin, PL.
 (540)

bobo jajo

Kolor znaku: jasnozielony, purpurowy, jasnopomarańczowy, jasnoniebieski, jasnoróżowy
 (531) 27.5.1, 29.1.15
 (510), (511) **29** jaja konsumpcyjne.

(111) **237619** (220) 2010 04 27 (210) 369645
 (151) 2011 05 25 (441) 2010 08 02
 (732) FHU SUFLIDOWO Liliana Sufflida, Teresin, PL.
 (540)



Kolor znaku: żółty, pomarańczowy, purpurowy, jasnozielony, jasnopomarańczowy, jasnoniebieski
 (531) 26.1.4, 27.5.1, 29.1.15
 (510), (511) **29** jaja konsumpcyjne.

(111) **237620** (220) 2010 04 23 (210) 369653
 (151) 2011 06 06 (441) 2010 08 02
 (732) Reemtsma Cigarettenfabriken GmbH, Hamburg, DE.
 (540)



Palenie poważnie szkodzi Tobie i osobom w Twoim otoczeniu

Kolor znaku: zielony, biały, szary, czarny
 (531) 19.3.3, 26.4.2, 26.11.3, 27.5.1, 29.1.14
 (510), (511) **34** tytoń, przetworzony lub nieprzetworzony; artykuły tytoniowe; papierosy; cygara; substytuty tytoniu, niewykorzystywane do celów medycznych lub leczniczych; zapalki i artykuły dla palaczy.

(111) **237621** (220) 2005 07 28 (210) 298344
 (151) 2011 05 25 (441) 2005 10 31
 (732) MODECOM Spółka Akcyjna, Warszawa, PL.
 (540)

FINE

(531) 27.5.1
 (510), (511) **02** pojemniki z tuszem i tonery do drukarek i fotokopierek, **09** obudowy komputerowe, zasilacze komputerowe, kartridże do drukarek komputerowych, napełniacze do kartridży do drukarek komputerowych, monitory komputerowe, napędy dyskowe do komputerów, komputerowe pamięci, klawiatury komputerowe, myszy komputerowe, komputerowe zewnętrzne urządzenia peryferyjne, aparaty cyfrowe, kamery internetowe, napędy dyskowe, głośniki, urządzenia do odtwarzania dźwięku i obrazu, **16** taśmy nasączone tuszem do drukarek komputerowych.

(111) **237622** (220) 2006 01 26 (210) 305348
 (151) 2011 03 08 (441) 2006 05 02
 (732) RESINEX POLAND Spółka z ograniczoną odpowiedzialnością, Warszawa, PL.

(540)



Kolor znaku: granatowy

(531) 5.1.3, 26.4.1, 27.5.1, 29.1.4

(510), (511) **35** handel detaliczny i hurtowy bezpośredni, za pośrednictwem sieci komputerowych oraz sieci telekomunikacyjnych w zakresie: polimerów, termoplastycznych materiałów elastomerowych, kompozycji polimerowych, poliuretanów, rozpuszczalników, lateksów, chemikaliów dla farb, barwników, żywic, materiałów termoplastycznych, tworzyw sztucznych, gumy, materiałów budowlanych oraz maszyn i urządzeń dla budownictwa, pomoc w zarządzaniu działalnością gospodarczą handlowych sieci sprzedaży towarów nieprzetworzonych i półprzetworzonych, wytwarzanych przez przedsiębiorstwa przemysłu petrochemicznego i chemicznego, w tym w ramach kontraktów franczyzowych, promocja na rzecz osób trzecich technologii przetwarzania produktów przemysłu petrochemicznego dla potrzeb przemysłu, w tym motoryzacyjnego, elektronicznego, budownictwa, przemysłu obuwniczego, medycyny, przemysłu kosmetycznego i przemysłu opakowań, promocja sprzedaży towarów i usług na rzecz osób trzecich, reklama bezpośrednia, reklama za pośrednictwem mediów i sieci komputerowych oraz systemów elektronicznych i telekomunikacyjnych, rozpowszechnianie materiałów reklamowych i informacyjnych, organizowanie wystaw w celach handlowych lub reklamowych, usługi agencji importowo-eksportowych, ekspertyzy w działalności gospodarczej, badania rynku, **37** usługi w zakresie budownictwa zawarte w tej klasie, w tym: asfaltowanie, budowa i konserwacja rurociągów, uszczelnianie budynków, układanie nawierzchni drogowych, wynajem sprzętu budowlanego, **39** usługi transportowe zawarte w tej klasie, w tym: pośrednictwo w transporcie, usługi tranzytowe, przewożenie ładunków, transport poprzez rurociągi, załadunek i rozładunek, spedycja, pakowanie towarów i ich składowanie, usługi magazynowania, wynajmowania magazynów, informacja o transporcie i składowaniu, **40** recykling odpadków i przemysłowych odpadów, usługi obróbki materiałowej, w tym: przetwarzania tworzyw sztucznych i przetwarzania produktów ropopochodnych, **42** doradztwo budowlane, badania techniczne, analizy chemiczne, testowanie materiałów, usługi franczyzy, opracowywanie projektów technicznych, doradztwo w zakresie ochrony środowiska, **45** zarządzanie prawami własności intelektualnej.

(111) **237623** (220) 2006 05 16 (210) 310777
(151) 2011 05 25 (441) 2006 08 21

(732) Nathalie Marie Armande COTTIN, Paryż, FR.; Caroline Sabine Suzanne AYACHE, Paryż, FR.; Prunelle Sultana Marie AYACHE, Paryż, FR.

(540) NUMERO

(510), (511) **16** papier i wyroby z papieru, karton i wyroby z kartonu, wykroje do szycia, publikacje drukowane, gazety i czasopisma, książki, katalogi, prospekty, albumy, atlasy, materiały intrologatorskie, fotografie, materiały piśmienne, koperty, kleje, materiały przeznaczone dla artystów, pędzle, maszyny do pisania i sprzęt biurowy (z wyjątkiem mebli), materiały z tworzyw sztucznych do pakowania (nie zawarte w innych klasach), czcionki drukarskie, matryce drukarskie, tekturowe i plastikowe pudełka do pakowania i przechowywania, **41** usługi edukacyjne, szkoleniowe i rozrywkowe, zajęcia kulturalne i sportowe, powszechna rekreacja (rozrywka), kursy korespondencyjne, publikowanie tekstów, ilustracji, książek, czasopism, gazet, periodyków, magazynów i publikacji każdego typu i w każdej formie, w tym elektroniczne i cyfrowe publikacje, nauczanie i edukacja, seminaria, kursy i lekcje, organizowanie konferencji, sympozjów, kongresów i seminariów, produkcja programów radiowych, telewizyjnych, audiowizualnych i multimedialnych, publikacja książek, organizowanie zawodów, konkursów, gier i kampanii informacyjnych oraz imprez biznesowych i niebiznesowych, radiowe i telewizyjne programy

informacyjne i rozrywkowe, programy audiowizualne i multimedialne, pokazy, produkcja i wypożyczanie filmów i kaset, w tym kaset video, a także każdego rodzaju nośników dźwięku i/lub obrazu oraz multimedialnych (dyski interaktywne, CD-ROMy ze ścieżkami audio oraz danymi), produkcja programów multimedialnych, wypożyczanie książek i innych publikacji, prowadzenie bibliotek z materiałami filmowymi, prowadzenie bibliotek z grammi, usługi świadczone przez franszyzodawców, a mianowicie podstawowy trening personelu.

(551) wspólne prawo ochronne

(111) **237624** (220) 2007 02 14 (210) 321347
(151) 2011 05 12 (441) 2007 05 28
(732) Marka „Sokołów-Service” Spółka z ograniczoną odpowiedzialnością Spółka Komandytowa, Sokołów Podlaski, PL.
(540)



Kolor znaku: czerwony, biały, szary, brązowy, żółty, czarny

(531) 5.1.1, 5.3.2, 5.9.24, 8.5.1, 11.1.1, 25.1.15, 25.5.1, 27.5.1, 29.1.15
(510), (511) **29** wędliny, konserwy mięsne i drobiowe.

(111) **237625** (220) 2007 09 05 (210) 329742
(151) 2011 03 08 (441) 2007 12 10
(732) Gmina Przechlewo, Przechlewo, PL.; Powiat Człuchowski, Człuchów, PL.; Gmina Miasto Debrzno, Debrzno, PL.; Gmina Miasto Czarne, Czarne, PL.; Gmina Miasto Człuchów, Człuchów, PL.; Gmina Rzeczenica, Rzeczenica, PL.; Gmina Koczała, Koczała, PL.
(540)



Kolor znaku: biały, niebieski, czerwony, żółty

(531) 1.3.2, 18.1.5, 18.3.1, 27.5.1, 29.1.14

(510), (511) **39** turystyka, agencje turystyczne, wypożyczalnie pojazdów, pilotaż, czarterowanie, biura turystyczne, usługi transportowe, zwiedzanie turystyczne, organizowanie wycieczek, transport statkami, rejsy statkami wycieczkowymi, **41** wakacyjne organizowanie obozów, poprawianie kondycji, informacja o imprezach rozrywkowych, informacja o rekreacji, informacja o edukacji, imprezy sportowe, kultura fizyczna, edukacja, dyskoteki, organizowanie zawodów sportowych, wynajmowanie kortów tenisowych, obsługa pól golfowych, **43** restauracje, kempingi, hotele.
(551) wspólne prawo ochronne

(111) **237626** (220) 2008 07 02 (210) 343013
(151) 2011 03 08 (441) 2008 10 13

(732) Przedsiębiorstwo Produkcyjno-Handlowe EVELINE COSMETICS Piotr Hubert Kasprzycki, Lesznowola, PL.

(540) eveline dermapharm

(510), (511) **03** kremy, emulsje, płyny, żele i oliwki do skóry, maseczki do twarzy, maseczki do peelingu, podkłady barwiące (płyny, pasta, pudry), pudry do makijażu, pudry po kąpielach, pudry higieniczne,

mydła toaletowe, mydła dezodoryzujące, perfumy, wody toaletowe i kolońskie, środki do kąpieli i pod prysznic (sole, pianki, oliwki, żele), depilatory, dezodoranty i środki przeciw poceniu, środki do pielęgnacji włosów, środki do golenia (kremy, pianki, płyny), środki do makijażu i demakijażu twarzy i oczu, środki przeznaczone do ust, środki do pielęgnacji zębów i jamy ustnej, środki do pielęgnacji i malowania paznokci, środki do higieny intymnej, środki do opalania, środki samoopalające, środki do rozjaśniania skóry, środki przeciw zmarszczkom, preparaty kosmetyczne do ujędrniania skóry, preparaty antycellulitowe, preparaty dla skóry trądzikowej i alergicznej, **05** kosmetyki do zastosowań medycznych: balsamy, maści, olejki, płyny, sole, żele, kremy.

(111) **237627** (220) 2008 07 02 (210) 343015
(151) 2011 03 08 (441) 2008 10 13

(732) Przedsiębiorstwo Produkcyjno-Handlowe
EVELINE COSMETICS Piotr Hubert Kasprzycki, Lesznowola, PL.

(540) eveline duo active moist

(510), (511) **03** kremy, emulsje, płyny, żele i oliwki do skóry, maseczki do twarzy, maseczki do peelingu, podkłady barwiące (płyny, pasty, pudry), pudry do makijażu, pudry po kąpieli, pudry higieniczne, mydła toaletowe, mydła dezodoryzujące, perfumy, wody toaletowe i kolońskie, środki do kąpieli i pod prysznic (sole, pianki, oliwki, żele), depilatory, dezodoranty i środki przeciw poceniu, środki do pielęgnacji włosów, środki do golenia (kremy, pianki, płyny), środki do makijażu i demakijażu twarzy i oczu, środki przeznaczone do ust, środki do pielęgnacji zębów i jamy ustnej, środki do pielęgnacji i malowania paznokci, środki do higieny intymnej, środki do opalania, środki samoopalające, środki do rozjaśniania skóry, środki przeciw zmarszczkom, preparaty kosmetyczne do ujędrniania skóry, preparaty antycellulitowe, preparaty dla skóry trądzikowej i alergicznej, **05** kosmetyki do zastosowań medycznych: balsamy, maści, olejki, płyny, sole, żele, kremy.

(111) **237628** (220) 2008 07 02 (210) 343017
(151) 2011 03 08 (441) 2008 10 13

(732) Przedsiębiorstwo Produkcyjno-Handlowe
EVELINE COSMETICS Piotr Hubert Kasprzycki, Lesznowola, PL.

(540) eveline cosmetics thermo fat burner

(510), (511) **03** kremy, emulsje, płyny, żele i oliwki do skóry, maseczki do twarzy, maseczki do peelingu, podkłady barwiące (płyny, pasty, pudry), pudry do makijażu, pudry po kąpieli, pudry higieniczne, mydła toaletowe, mydła dezodoryzujące, perfumy, wody toaletowe i kolońskie, środki do kąpieli i pod prysznic (sole, pianki, oliwki, żele), depilatory, dezodoranty i środki przeciw poceniu, środki do pielęgnacji włosów, środki do golenia (kremy, pianki, płyny), środki do makijażu i demakijażu twarzy i oczu, środki przeznaczone do ust, środki do pielęgnacji zębów i jamy ustnej, środki do pielęgnacji i malowania paznokci, środki do higieny intymnej, środki do opalania, środki samoopalające, środki do rozjaśniania skóry, środki przeciw zmarszczkom, preparaty kosmetyczne do ujędrniania skóry, preparaty antycellulitowe, preparaty dla skóry trądzikowej i alergicznej, **05** kosmetyki do zastosowań medycznych: balsamy, maści, olejki, płyny, sole, żele, kremy.

(111) **237629** (220) 2008 09 11 (210) 346022
(151) 2011 03 29 (441) 2008 12 22

(732) MARKA „SOKOŁÓW-SERVICE” Spółka z ograniczoną odpowiedzialnością Spółka Komandytowa, Sokołów Podlaski, PL.
(540)



Kolor znaku: biały, czerwony i jego odcienie, złoty, zielony, pomarańczowy, żółty, beżowy, szary

(531) 5.1.3, 5.3.1, 5.9.24, 25.1.15, 26.4.6, 27.5.1, 29.1.15

(510), (511) **29** mięso, drób, wędliny, wyroby drobiarskie, konserwy mięsne, mięsne wyroby garmazeryjne.

(111) **237630** (220) 2008 10 16 (210) 347506
(151) 2011 03 08 (441) 2009 01 19

(732) „EVELINE COSMETICS” Spółka Akcyjna, Lesznowola, PL.

(540) caviar prestige

(510), (511) **01** produkty chemiczne łącznie z zawierającymi składniki biologiczne do celów przemysłu kosmetycznego, **03** kremy, emulsje, płyny, żele i oliwki do skóry, maseczki do twarzy, maseczki do peelingu, podkłady barwiące (płyny, pasty, pudry), pudry do makijażu, pudry po kąpieli, pudry higieniczne, mydła toaletowe, mydła dezodoryzujące, perfumy, wody toaletowe i kolońskie, środki do kąpieli i pod prysznic (sole, pianki, oliwki, żele), depilatory, dezodoranty i środki przeciw poceniu, środki do pielęgnacji włosów, środki do golenia (kremy, pianki, płyny), środki do makijażu i demakijażu twarzy i oczu, środki przeznaczone do ust, środki do pielęgnacji zębów i jamy ustnej, środki do pielęgnacji i malowania paznokci, środki do higieny intymnej, środki do opalania, środki samoopalające, środki do rozjaśniania skóry, środki przeciw zmarszczkom, preparaty kosmetyczne do ujędrniania skóry, preparaty antycellulitowe, preparaty dla skóry trądzikowej i alergicznej, preparaty kosmetyczne do odchudzenia, składniki kosmetyków redukujących tkankę tłuszczową i cehulit, składniki kosmetyków dla skóry i włosów ze skłonnością do przetłuszczania się, **05** preparaty lecznicze w formie kremów, balsamów, płynów, żeli, pianek, oliwek, soli, mydeł, szamponów lub maści redukujące tkankę tłuszczową, przetłuszczanie się włosów i skóry, leczenie cellulit.

(111) **237631** (220) 2009 03 26 (210) 353852
(151) 2011 04 06 (441) 2009 07 06

(732) ANMAR Spółka z ograniczoną odpowiedzialnością, Gdynia, PL.
(540)



Kolor znaku: biały, szary, czerwony, czarny

(531) 26.4.2, 27.5.1, 29.1.14

(510), (511) **16** papier, tektura i wyroby z tych materiałów nie ujęte w innych klasach znakowane insygniami hotelarskimi; papier do pisanie i cienki papier korespondencyjny znakowany insygniami hotelarskimi; znakowane insygniami hotelarskimi tablice ogłoszeniowe z papieru lub kartonu, druki, albumy, almanachy, atlasy, drukowane tabele kalkulacyjne, kalendarze, blankiety, wizytówki, inne niż magnetyczne jednorazowe drukowane karty przedpłacone do bezgotówkowego zakupu usług hotelarskich, pobytowych, turystycznych, rekreacyjnych i zdrowotnych, fiszki katalogowe, karty okolicznościowe, taśmy i karty papierowe, koperty, formularze, formularze księgowo, formularze biurowe, mapy geograficzne; podręczniki instruktażowe; stojaki na fotografie znakowane insygniami hotelarskimi; papier do owijania i plany drukowane znakowane insygniami hotelarskimi; katalogi dotyczące różnych dziedzin hotelarstwa, broszury dotyczące różnych dziedzin hotelarstwa; gazety, czasopisma i ulotki dotyczące hotelarstwa; książki telefoniczne znakowane insygniami hotelarskimi; fotografie (oprawione i nieoprawione); prospekty usług hotelarskich, pobytowych, turystycznych, rekreacyjnych i zdrowotnych; podkładowki do pisanie, materiały piśmienne znakowane insygniami hotelarskimi; materiały szkoleniowe i instruktażowe usług hotelarskich, pobytowych, turystycznych, rekreacyjnych i zdrowotnych (z wyjątkiem aparatów); materiały edukacyjne w postaci gier; materiały z tworzyw sztucznych do pakowania (nie ujęte w innych klasach), w tym opakowania z tworzyw sztucznych z pęcherzykami

powietrznymi oznakowanie napisami informacyjnymi usług hotelarskich, pobytowych, turystycznych, rekreacyjnych i zdrowotnych; albumy, atlasy, afisze, plakaty usług hotelarskich, pobytowych, turystycznych, rekreacyjnych i zdrowotnych; papierowe chorągiewki, papierowe chusteczki do nosa oznakowane napisami informacyjnymi usług hotelarskich, pobytowych, turystycznych, rekreacyjnych i zdrowotnych; hotelowe i gastronomiczne papierowe ścierki kuchenne jednorazowe; hotelowa stołowa papierowa białozna lub bez obrusy jednorazowe i obrusy wielokrotnego użytku zmywalne; papierowe chusteczki, papierowe futerały i pokrowce na odzież i obuwie dla gości hotelowych; kalendarze usług hotelarskich, pobytowych, turystycznych, rekreacyjnych i zdrowotnych; hotelowe i gastronomiczne kartonowe podkładki do kufli z napisami lub bez napisów; hotelowy papier toaletowy; podręczniki dla potrzeb hotelarskich; prospekty; hotelowe i gastronomiczne ręczniki papierowe; rolety okienne papierowe; litograficzne dzieła sztuki; papierowe śliki, 29 alginiany do celów spożywczych; anchois; bekon; białka jajek, białko spożywcze; bita śmietana; bulion; cebula konserwowana; chipsy owocowe, chipsy ziemniaczane, chrupki owocowe, chrupki ziemniaczane; daktyle; drób nieżywy; dżem imbirowy, dżemy; ekstrakty mięsne; fasolka konserwowa; filety rybne; flaki; galaretki, galaretki jadalne, galaretki mięsne, galaretki owocowe; gniazda ptaków jadalnych; groszek konserwowy; grzyby konserwowane; homary nieżywe; hummus jako pasta z ciecierzycy; odmiany żółtego grochu; jaja, jaja ślimaków jadalne, jaja w proszku; jogurt; kapusta kwaszona; kaszanka jako produkt wędliniarski; kawior; kazeina do celów spożywczych; kefir jako napój mleczny; kielbasa krwista; wędliny, kielbasy i przetwory mięsne jako wysoko przetworzone finalne artykuły spożywcze; klej rybi do środków spożywczych; kompot; koncentrat pomidorowy; koncentraty jako buliony, koncentraty jako rosół, koncentraty na bulion, koncentraty na rosół; konserwy mięsne, konserwy rybne, konserwy z owocami, konserwy z warzywami; korniszony, korniszony z jarzynami w occie; olej kostny jadalny; krem na bazie masła; krewetki nieżywe, krewetki różowe nieżywe; krokiety spożywcze; krwawa kiszka, krwawa kiszka jako kielbasa; kumys jako napój mleczny; langusty nieżywe, langusty; raki nieżywe; łosoś; łój spożywczy; małe jadalne nieżywe, małe nieżywe; margaryna; dżem i marmolada; masło, masło arachidowe, masło czekoladowe, masło kakaowe, masło kokosowe; miąższ owoców; mięso, mięso konserwowane, mięso puszkowane, mięso solone, mięso wieprzowe; migdały spreparowane; mleczne produkty, mleko; mrożone owoce; napoje mleczne lub z przewagą mleka; olej kokosowy, olej kukurydziany, olej palmowy do celów żywnościowych, olej rzepakowy jadalny, olej sezamowy, olej słonecznikowy do celów spożywczych, olej z oliwek jadalny, olej z orzechów palmowych do celów żywnościowych, oleje jadalne; oliwki konserwowane; orzechy spreparowane, orzeszki arachidowe spreparowane; ostrygi nieżywe; owoce gotowane, owoce kandyzowane, owoce konserwowane, owoce konserwowane w alkoholu, owoce lukrowane, owoce puszkowane, owoce suszone; pasztet mięsny, pasztety; pasty zawierające tłuszcz do kanapek; pasztet z wątróbek; pektyna do celów spożywczych; pickle; placki ziemniaczane; poczwarki jedwabnika jadalne; podpuszczka; potrawy rybne; preparaty do produkcji bulionu; proteiny spożywcze; przecier jabłkowy, przecier pomidorowy, przecier warzywny i owocowy; pyłki kwiatowe jako żywność; rodzynki; rosół; rośliny strączkowe konserwowane; ryby, ryby konserwowane, ryby nieżywe, ryby puszkowane, ryby solone; sałatki owocowe, sałatki warzywne; sardynki; ser; serwatka; składniki do sporządzania zup; skorupiaki nieżywe; skórki owocowe; smalec; soczewica konserwowana jako warzywa; soja konserwowana spożywcza; sok pomidorowy do celów kulinarnych, soki roślinne do gotowania; sos z borówki; żurawiny jako kompot; surowce do produkcji tłuszczów jadalnych; szpik kostny zwierzęcy jadalny; szynka; śledzie; ślimaki morskie nieżywe; śmietana jako produkt mleczarski; tahini jako pasta z ziarna sezamowego; tłuszcz kokosowy, tłuszcze jadalne; tofu; trufle konserwowane; tuńczyk; warzywa gotowane, warzywa konserwowane, warzywa puszkowane, warzywa suszone; wątróbka; wieprzowina; wiórki kokosowe; wyciągi z wodorostów do celów spożywczych; ziemniaki zapiekane w cieście; zioła ogrodowe konserwowane; zupy, zupy jarzynowe jako przetwory; dziczyzna nieżywa; żelatyna spożywcza; żółtka jajek; żywność produkowana z ryb, 30 anyż, anyż gwiazdzisty; aromaty inne niż olejki eteryczne, aromaty do ciasta, aromaty do żywności; batony lukrecyjne; biszkopty; budynie; bułeczki słodkie, bułki, chleb, chleb bezdrożdżowy; przyprawy typu chow-chow; ciasta przekładane mięsem, ciasteczka, ciastka, ciasto na ciastka, ciasto w proszku; cukier, cukier kandyzowany, cukierki;

curry; cykorja; cynamon; czekolada; drożdże; enzymy do ciast; esencje do artykułów żywnościowych; gałka muszkatołowa; glukoza spożywcza; gluten spożywczy; goździki; gryniki; guma do żucia; herbata; herbatniki; przyprawy imbir; jęczmień łuskany lub tłuczony; kakao i wyroby z niego; kanapki; karmelki; kasza owsiana, kasze spożywcze; kawa i jej aromaty; keczup; kleik spożywczy na bazie mleka; kukurydza mielona, kukurydza prażona i popękana; kuskus; lody, lody spożywcze w proszku, lód do napojów chłodzących; lukrecja; majonezy; makaroniki cukiernicze, makarony spożywcze; marcepan; mąka gorczycowa, mąka jęczmienna, mąka kukurydziana, mąka pszenna, mąka spożywcza, mąka sojowa, mąka ziemniaczana; melasa; miód; mleczo pszczele spożywcze; musztarda; naleśniki; napoje czekoladowe mleczne, napoje kakaowe i kawowe mleczne, napoje na bazie czekolady lub kakao lub kawy; ocet; owies gnieciony lub łuskany; ozdoby do ciast jadalne; pasta migdałowa; pastylki jako cukierki; paszteciki; pieprz; piernik; pierożki; piwny ocet; pizza; płatki kukurydziane, płatki owsiane, płatki zbożowe suszone; pomadki jako cukierki; potrawy na bazie mąki; pralinki; preparaty roślinne zastępcze kawy; preparaty stabilizujące do bitej śmietany; produkty zbożowe; propolis; przyprawy; rośliny strączkowe w postaci mąki; ryż; sago; sól selerowa; skrobia do celów spożywczych; słodczyce, słodczyce na choinkę; słodziki naturalne, sól do celów spożywczych; smaki jako przyprawy; sosy do mięs, sosy do sałatek, sosy pomidorowe; sól kuchenna; spaghetti; substytuty kawy; suchary; sushi; szafran, szafran indyjski spożywczy; tapioka; wafle; wanilia jako aromat i substytuty wanilii; wermiszel; wiążące środki do lodów i kielbasy; wodorosty; wyroby cukiernicze, wyroby cukiernicze miętowe, wyroby cukiernicze migdałowe; zagęszczacze do lodów, zagęszczacze produktów spożywczych stosowane przy gotowaniu; ziele angielskie, 35 rekrutacja personelu i administrowanie obiektami świadczącymi usługi noclegowe i pobytowe; zgrupowanie na rzecz osób trzecich różnych towarów pozwalające nabywcy wygodnie je oglądać i kupować w przy hotelowym sklepie z artykułami pamiątkarskimi, sportowymi, turystycznymi, wydawnictwami i konfekcjonowaną żywnością oraz napojami; usługi wyszukiwania informacji w plikach komputerowych oraz rozpowszechnianie informacji w tematyce związanej z ofertą usług hotelarskich i turystyczno-pobytowych; doradztwo dla przedsiębiorstw hotelarskich; administrowanie hotelami; agencje importowo-eksportowe; agencje informacji handlowej; agencje reklamowe; usługowa analiza kosztów działalności hotelarskiej; badania rynku w zakresie działalności hotelarskiej, gastronomicznej i rekreacyjnej; biura pośrednictwa pracy personelu hotelarskiego, gastronomicznego i obsługi rekreacji; doradztwo w sprawach zarządzania personelem; doradztwo w zakresie organizacji i zarządzania działalnością hotelarską; dystrybucja materiałów reklamowych, próbek, druków, prospektów, broszur związanych z tematyką hotelarską, gastronomiczną i rekreacyjną, artykułami pamiątkarskimi, sportowymi, wydawnictwami i konfekcjonowaną żywnością oraz napojami; organizowanie wystaw w celach handlowych i reklamowych, organizowanie targów w celach handlowych lub reklamowych związanych z tematyką hotelarską, gastronomiczną i rekreacyjną, artykułami pamiątkarskimi, sportowymi, turystycznymi, wydawnictwami i konfekcjonowaną żywnością oraz napojami; pokazy towarów gastronomicznych i pamiątkarstwa regionalnego związanego z ofertą hotelarską i rekreacyjną; prognozy ekonomiczne związane z tematyką hotelarską, gastronomiczną i rekreacyjną, artykułami pamiątkarskimi, sportowymi, turystycznymi, wydawnictwami i konfekcjonowaną żywnością oraz napojami; reklama radiowa, reklama telewizyjna, reklama za pośrednictwem sieci komputerowej, reklamy, reklamy korespondencyjne, reklamy prasowe związane z tematyką hotelarską, gastronomiczną i rekreacyjną, artykułami pamiątkarskimi, sportowymi, turystycznymi, wydawnictwami i konfekcjonowaną żywnością oraz napojami; rekrutacja personelu hotelarskiego, gastronomicznego oraz obsługi rekreacji; rozlepianie plakatów reklamowych; telefoniczne udzielanie informacji związanych z tematyką hotelarską, gastronomiczną i rekreacyjną, artykułami pamiątkarskimi, sportowymi, turystycznymi, wydawnictwami i konfekcjonowaną żywnością oraz napojami; transkrypcja, transkrypcja przekazu danych związanych z tematyką hotelarską, gastronomiczną i rekreacyjną, artykułami pamiątkarskimi, sportowymi, turystycznymi, wydawnictwami i konfekcjonowaną żywnością oraz

napojami; uaktualnianie materiałów reklamowych; wynajmowanie miejsc na umieszczenie ogłoszeń lub reklam, wynajmowanie powierzchni na cele reklamowe związane z tematyką hotelarską, gastronomiczną i rekreacyjną, artykułami pamiątkarskimi, sportowymi, turystycznymi, wydawnictwami i konfekcjonowaną żywnością oraz napojami; wypożyczanie materiałów reklamowych; wyszukiwanie informacji w plikach komputerowych dla osób trzecich, wyszukiwanie w komputerowych bazach danych; zarządzanie hotelami; zarządzanie zbiorami informatycznymi związanymi z tematyką hotelarską, gastronomiczną i rekreacyjną, artykułami pamiątkarskimi, sportowymi, turystycznymi, wydawnictwami i konfekcjonowaną żywnością; mobilna i przewoźna i obnośna sprzedaż plażowa artykułów spożywczych, **36** pośrednictwo ubezpieczeniowe w związku z pobytami turystyczno-wypoczynkowymi w obiektach hotelarskich oraz obiektach nie skategoryzowanych jako hotele; administrowanie majątkiem nieruchomym, administrowanie nieruchomościami; agencje celne; agencje mieszkaniowe, agencje nieruchomości, agencje pośrednictwa w handlu nieruchomościami; hotelowe depozyty kosztowności, depozyty przedmiotów wartościowych, hotelowe depozyty sejfowe; doradztwo finansowe, doradztwo w sprawach ubezpieczeniowych związanych z tematyką hotelarską, gastronomiczną i rekreacyjną; dzierżawa majątku nieruchomego, dzierżawa nieruchomości; informacja o ubezpieczeniach związanych z tematyką hotelarską, gastronomiczną i rekreacyjną; organizowanie funduszy na cele dobroczynne; wycena majątku nieruchomego; sporządzanie umów najmu; ubezpieczenia od wypadków związanych ze świadczeniem usług hotelarskich, gastronomicznych i rekreacyjnych; wycena hotelarskiego majątku nieruchomego; wynajmowanie mieszkań, wynajmowanie pomieszczeń biurowych i nieruchomości; zarządzanie majątkiem nieruchomym; informacja o powyższych usługach, **37** usługi parkowania pojazdów przy obiektach hotelarskich i obiektach pobytowych nie skategoryzowanych jako hotele, usługi czyszczenia budynków hotelarskich od wewnątrz, czyszczenie budynków hotelarskich od zewnątrz; usługi czyszczenia odzieży dla gości hotelowych; czyszczenie pojazdów dla gości hotelowych; dezynfekcja hoteli i obiektów nie skategoryzowanych jako hotele; usługowa eliminacja zakłóceń w hotelowych instalacjach elektrycznych i elektronicznych; instalacja, konserwacja i naprawy maszyn stosowanych w świadczeniu usług hotelarskich, instalowanie i naprawa elektrycznych urządzeń stosowanych w obiektach hotelarskich; instalowanie i naprawy specjalistycznych hotelarskich alarmów przeciw włamaniom; instalowanie oraz naprawa hotelowych urządzeń klimatyzacyjnych; specjalistyczne usługi konserwacji mebli hotelowych; mycie pojazdów dla potrzeb gości hotelowych; naprawa obuwia, naprawa odzieży dla potrzeb gości hotelowych; niszczenie szkodników innych niż w rolnictwie występujących w obiektach hotelarskich; pranie bielizny, pranie bielizny pościelowej, pranie na sucho, prasowanie bielizny, prasowanie parowe odzieży; szuczne naśnieżanie stoków narciarskich przy obiektach hotelarskich i pobytowych; wynajem sprzętu i urządzeń technicznych związanych ze zbiorowymi potrzebami gości hotelowych; informacja o powyższych usługach, **41** organizowanie i obsługa logistyczna seminariów, sympozjów, konferencji i balów; organizowanie usług rekreacyjnych i rozrywkowych; rezerwacja miejsc na spektakle dla gości hotelowych; wypożyczanie sprzętu od uprawiania sportu osobom przebywającym w obiektach hotelarskich; umożliwianie wyszukiwania w elektronicznych sieciach on-line informacji o usługach sportowo-rekreacyjnych, usługowe dostarczenie informacji w zakresie oferty usług sportowo-rekreacyjnych do kawiarni, barów, kafeterii, bistr, restauracji oraz klubów sportowych i klubów towarzyskich, dostarczanie dla personelu hotelarskiego poprzez łącza telekomunikacyjne z komputerowej bazy danych lub poprzez Internet, informacja na temat mody, mody sportowej i rekreacyjnej związanej z pobytami w obiektach hotelarskich; organizowanie, programowanie i prowadzenie wyspecjalizowanych ćwiczeń na bieżniach gruntowych z użyciem konwencjonalnych rowerów; organizowanie i prowadzenie seansów tańca towarzyskiego w celach rehabilitacyjnych i rekreacyjnych; organizowanie, programowanie i prowadzenie wyspecjalizowanych ćwiczeń dla mężczyzn w podeszłym wieku typu słów mix; organizowanie, programowanie i prowadzenie konwencjonalnych i wyspecjalizowanych ćwiczeń yogi takich zwłaszcza jak Ashtanga Vinyasa Yoga, Taniec Oddechu, Maysor; organizowanie, programowanie i prowadzenie wyspecjalizowanych ćwiczeń siłowni z wykorzystaniem urządzeń aerobowych, w tym zwłaszcza bieżni, maszyn eliptycznych, rowerów stacjonarnych poziomych i pionowych, stepperów, ergometrów i tym podobnych; programowa-

nie i prowadzenie wyspecjalizowanych ćwiczeń dla uprawiania squash-a, bowlingu i tenisa; usługi aerobiku w tym zwłaszcza według systemów ABT, BS, TBC, Fat Burner, Latino, Dance4fun, Funky, Step, Stretching, Body Ball, Body Art, Box Aerobic, Yoga, Slow Mrx, Together, organizowanie, programowanie i przeprowadzanie wyspecjalizowanych ćwiczeń w zakresie samoobrony, **42** konserwacja, uaktualnianie i projektowanie oprogramowania i programów komputerowych służących do świadczenia usług hotelarskich, pobytowych, sportowo-rekreacyjnych, rehabilitacyjnych, odnowy biologicznej i medycyny sportowej; usługi w zakresie oprogramowania komputerowego dotyczącego treningu rekreacyjnego i sportowego, rehabilitacji i medycyny sportowej także w trybie on-line; przygotowywanie i dostarczanie informacji dotyczących komputerów oraz urządzeń sieci komputerowej specjalnie dostosowanych do świadczenia usług hotelarskich, sportowo-rekreacyjnych, rehabilitacyjnych, odnowy biologicznej i medycyny sportowej; wypożyczanie specjalistycznie oprogramowanych komputerów dla potrzeb świadczenia usług hotelarskich, sportowo-rekreacyjnych, rehabilitacyjnych, odnowy biologicznej i medycyny sportowej; usługowe tworzenie i konserwacja stron www, oraz utrzymywanie stron internetowych na rzecz osób trzecich (hosting) dotyczących oferowanych usług hotelarskich, pobytowych, sportowo-rekreacyjnych, rehabilitacyjnych, odnowy biologicznej i medycyny sportowej; instalacja i konserwacja oprogramowania komputerowego w wyżej wymienionym zakresie; projektowanie wnętrz oraz informacja i doradztwo dotyczące zagadnień wewnątrzarskich służących świadczeniu usług hotelarskich, pobytowych, sportowo-rekreacyjnych, rehabilitacyjnych, odnowy biologicznej i medycyny sportowej, **43** wynajmowanie pokoi hotelowych oraz mieszkań i pomieszczeń na pobyt czasowy; rezerwowanie i wynajmowanie noclegów w obiektach nie skategoryzowanych jako hotele; rezerwacja kwater i miejsc pensjonatowych w domach prywatnych; przygotowywanie żywności i napoi na zamówienie i ich dostawa na zasadach cateringowych; wynajmowanie mieszkań prywatnych na pobyty czasowe; wynajmowanie sal, terenów i obiektów na cele konferencyjne w obiektach hotelarskich i obiektach nie skategoryzowanych jako hotele; usługi agroturystyczne, usługi hotelarskie i pobytowe w obiektach nie skategoryzowanych jako hotele; usługi gastronomii restauracyjnej, barowej i snackbarowej; prowadzenie schroniska turystycznego i domu turystycznego w obiekcie nie skategoryzowanym jako hotele; prowadzenie kafeterii i kawiarni; udostępnianie terenu, obiektów i urządzeń dla celów kempingowych; umożliwianie wyszukiwania w elektronicznych sieciach on-line informacji o usługach hotelarskich, pobytowych, wypożyczanie maszyn i urządzeń dla gastronomii i hotelarstwa, **44** usługi kosmetyczne i fryzjerskie oraz opieka pielęgnarska związana z pobytami osób w obiektach hotelarskich i obiektach nie skategoryzowanych; usługi pielęgnacyjne-sanatoryjne oraz poradnictwo medyczne i psychoanalityczne dla osób przebywających czasowo w obiektach hotelarskich i obiektach nie skategoryzowanych jako hotele; aromaterapia; chiropraktyka; doradztwo w dziedzinie projektowania ogrodów i ogrodnictwa dla potrzeb terenów hotelowych i terenów przy obiektach nie skategoryzowanych jako hotele; nie skategoryzowane jako usługi hotelarskie domy dla rekonwalescentów i domy pogodnej starości; fizjoterapia, fizykoterapia; gimnastyka korekcyjna i rehabilitacyjna indywidualna; prowadzenie gimnastycznych ćwiczeń w odciążeniu, prowadzenie gimnastycznych ćwiczeń izometrycznych, prowadzenie gimnastycznych indywidualnych ćwiczeń kończyn; higiena i troska o urodę istot; konsultacje w zakresie ochrony zdrowia, medycyny, farmacji i homeopatii dostarczane w trybie on-line z komputerowej bazy danych lub przez Internet lub poprzez inne media; kinezyterapia; poradnictwo homeopatyczne; usługi łaźni publicznych i hotelowych, łaźnie tureckie; manicure; masaż; organizowanie, programowanie i prowadzenie wyspecjalizowanych ćwiczeń i zabiegów w saunie parowej, lub suchej, lub w saunie na podczerwień; organizowanie, programowanie i prowadzenie wyspecjalizowanych ćwiczeń spaceru w podciśnieniu systemem Vacu-Vell; gdzie indziej nie wymienione usługi fitness sportowego; zabiegi kompleksowej rehabilitacji pacjentów po złamaniach, operacjach kręgosłupa, stawów biodrowych i kolanowych, mastektomii, w schorzeniach reumatologicznych i neurologicznych, w stanach osteoporozy, w stanach depresji; organizowanie, programowanie i prowadzenie wyspecjalizowanych ćwiczeń rehabilitacyjnych i psychoterapeutycznych typu „mama i dziecko”; organizowanie, programowanie i prowadzenie wyspecjalizowanych ćwiczeń rehabilitacyjnych i psychoterapeutycznych dla kobiet w ciąży, usługi pielęgnacji trawników na terenach przyhotelowych; prowadzenie

ćwiczeń cyklingu trenerskiego; usługi salonów fryzjerskich, salony piękności; sanatoria; światłolecznictwo; usługi doradcze i poradnictwo w dziedzinie metod, technologii i wyposażenia sprzętowego dla potrzeb pielęgnacji urody, ochrony zdrowia i profilaktyki zdrowotnej, rehabilitacji, usług paramedycznych i homeopatii; usługi opieki pielęgniarskiej, rehabilitacyjnej i odnowy biologicznej; usługi projektowania kameralnych terenów zielonych, ogrodów, działek rekreacyjnych i tym podobnych; usługi solariorów w kabinach stojących i leżących, usługi kąpeli basenowych; usługi hotelowych salonów piękności; usługi masażu limfatycznego, ujędrniającego i antycellulitowego z lub bez użycia collagenu; wypożyczanie instalacji sanitarnych i sprzętu agrotechnicznego dla potrzeb pielęgnacji kameralnych terenów zielonych, ogrodów, działek rekreacyjnych i tym podobnych; tępienie szkodników na kameralnych terenach zielonych, w ogrodach, parkach hotelowych, działkach rekreacyjnych i tym podobnych; zabiegi masażu całościowego odchudzającego, zabiegi masażu całościowego relaksującego, zabiegi masażu leczniczego kręgosłupa, zabiegi masażu karku, zabiegi masażu kończyn górnych i dolnych oraz dekoltu, zabiegi masażu podwodnego ręcznego oraz dyszami bocznymi, zabiegi masażu podwodnego kręgosłupa, zabiegi masażu podwodnego kąpielą bąbelkową; zabiegi aparatami solluxowymi; magnetoterapia; laseroterapia, ciepłolecznictwo; hydroterapia w tym zwłaszcza typu SPA; zabiegi diadynamiki zwłaszcza metodą DD; informacja o powyższych usługach, usługowe dostarczanie informacji w zakresie oferty usług rehabilitacyjnych, odnowy biologicznej i medycyny sportowej do kawiarni, barów, kafeterii, bistr, restauracji oraz klubów sportowych i klubów towarzyskich, umożliwianie wyszukiwania w elektronicznych sieciach on-line informacji o usługach rehabilitacyjnych, odnowy biologicznej i medycyny sportowej, **45** wypożyczanie odzieży i strojów w związku z wielodniowymi pobytami osób w obiektach hotelarskich i obiektach nie skategoryzowanych jako hotele; usługi ochrony mienia dla osób przebywających czasowo w obiektach hotelarskich i obiektach nie skategoryzowanych; usługi informacyjne i konsultacje w zakresie ochrony i zapobiegania oszustwom w hotelarstwie; hotelarskie agencje detektywistyczne; agencje ochrony nocnej terenów hotelarskich i nie skategoryzowanych jako hotele; monitoring hotelowych systemów bezpieczeństwa i antywłamaniowych; ochrona osobista VIP-ów będących gośćmi hotelowymi: organizowanie zgromadzeń religijnych; otwieranie zamków.

(111) **237632** (220) 2009 04 06 (210) 354369
 (151) 2011 04 14 (441) 2009 07 20
 (732) P.H. „ANDREX” Spółka Jawna Grześkowiak i s-ka., Wrocław, PL.
 (540)



Kolor znaku: żółty
 (531) 1.3.2, 27.5.1, 29.1.2
 (510), (511) **25** odzież, obuwie, nakrycia głowy.

(111) **237633** (220) 2009 06 23 (210) 357384
 (151) 2011 03 08 (441) 2009 09 28
 (732) Marius Olech, Gdańsk, PL.
 (540) EPOCA

(510), (511) **33** wyroby spirytusowe, napoje alkoholowe, wino, wódka, likiery, spirytus konsumpcyjny, aperitify, koktajle alkoholowe, owoce w alkoholu, whisky, brandy, nalewki alkoholowe, **41** organizowanie przyjęć, organizowanie i obsługa konferencji, organizowanie wystaw z dziedziny kultury, rozrywka, usługi związane z organizacją wypoczynku, usługi w zakresie organizowania i promocji wydarzeń kulturalnych i sportowych, świadczenie usług w zakresie rozrywki.

(111) **237634** (220) 2009 08 14 (210) 359438
 (151) 2011 02 09 (441) 2009 11 23
 (732) Danuta Maziarczyk, Pszczyna, PL.
 (540) Quibic

(510), (511) **29** nabiał, produkty mleczne, sery, ser twarogowy wędzony, **30** słodczyce, produkty cukiernicze i piekarnicze, lody, **33** napoje i wyroby alkoholowe, napoje destylowane, gotowe mieszane napoje alkoholowe.

(111) **237635** (220) 2009 08 21 (210) 359684
 (151) 2011 03 07 (441) 2009 11 23
 (732) WARSZAWSKIE ZAKŁADY ZIELARSKIE „HERBAPOL”
 Przedsiębiorstwo Państwowe, Pruszków, PL.
 (540)



Kolor znaku: zielony, biały, czarny, żółty

(531) 5.3.11, 26.1.2, 26.4.2, 26.4.7, 26.15.11, 27.5.1, 29.1.14
 (510), (511) **05** antyseptyki, biologiczne preparaty do celów medycznych, preparaty z mikroelementami dla ludzi, dietetyczne substancje do celów medycznych, suplementy diety do celów medycznych, dietetyczna żywność do celów medycznych, leki dla ludzi, leki wzmacniające, balsamy do celów leczniczych, oleje lecznicze, środki przeciwbólowe, preparaty farmaceutyczne do pielęgnacji skóry, wywary do celów farmaceutycznych, preparaty przeciw moczeniu się, syropy do użytku farmaceutycznego, środki bakteriobójcze, preparaty przeciw pasożytnicze, leki uspokajające, zioła lecznicze, **35** agencje importowo-eksportowe zajmujące się handlem i sprzedażą oraz handel detaliczny i sprzedaż na rzecz osób trzecich antyseptyków, biologicznych preparatów do celów medycznych, preparatów z mikroelementami dla ludzi, dietetycznych substancji do celów medycznych, suplementów diety do celów medycznych, dietetycznej żywności do celów medycznych, leków dla ludzi, leków wzmacniających, balsamów do celów leczniczych, olejów leczniczych, środków przeciwbólowych, preparatów farmaceutycznych do pielęgnacji skóry, wywarów do celów farmaceutycznych, preparatów przeciw moczeniu się, syropów do użytku farmaceutycznego, środków bakteriobójczych, preparatów przeciw pasożytniczych, leków uspokajających, ziół leczniczych.

(111) **237636** (220) 2009 09 16 (210) 360576
 (151) 2011 03 03 (441) 2009 12 21
 (732) „BASKO” Aleksander Skoracki, Poznań, PL.
 (540)

SEPTOR

(531) 27.5.1

(510), (511) **08** mechaniczne przyrządy do zapędzania i poskramiania zwierząt, **35** usługi w zakresie sprzedaży mechanicznych przyrządów do zapędzania i poskramiania zwierząt.

(111) **237637** (220) 2009 09 18 (210) 360704
 (151) 2011 02 04 (441) 2009 12 21
 (732) GALAKTYKA KOBIEĆ SPÓŁKA Z OGRANICZONĄ
 ODPOWIEDZIALNOŚCIĄ, Kraków, PL.
 (540)



Kolor znaku: złoty, biały

(531) 26.11.12, 27.5.1, 29.1.12
 (510), (511) **16** gazety, czasopisma, broszury, książki, albumy, poradniki, informatory, wydawnictwa nieperiodyczne, **32** napoje

bezalkoholowe, soki owocowe, warzywne i owocowo-warzywne; woda mineralna, woda gazowana, woda stołowa, woda źródłana; przeznaczone do celów nie leczniczych napoje z mikroelementami, witaminizowane, energetyzujące, tonizujące, **35** usługi agencji reklamowej; organizowanie i prowadzenie targów i wystaw o charakterze handlowym lub reklamowym; pomoc w zakresie prowadzenia administracyjnej działalności biurowej; pomoc i doradztwo w zakresie zarządzania; zgrupowanie na rzecz osób trzecich różnych towarów pozwalające wygodnie je oglądać i kupować w sklepach z artykułami używanymi, sklepach detalicznych, wielobranżowych, specjalistycznych z ubiorami, nakryciami głowy, bielizną, obuwiem, artykułami wyposażenia wnętrz, biżuterią, obrazami, grafikami, meblami, sprzętem sportowym, artykułami piśmienniczymi i biurowymi, kosmetykami, mieszkankami ziołowymi do celów nieleczniczych, świecami dekoracyjnymi i zapachowymi, olejkami eterycznymi, kadzidłami, jak i prowadzenie domu sprzedaży wysyłkowej i sprzedaży tych towarów przez sieć komputerową (internet); publikowanie i rozpowszechnianie tekstów o charakterze handlowym lub reklamowym, **41** usługi w zakresie pozaszkolnych form edukacji; zakładanie i prowadzenie bibliotek; organizowanie i prowadzenie spotkań, zajęć i imprez wspomagających edukację lub rozwijających zdolności indywidualne; organizowanie i prowadzenie imprez o charakterze kulturalnym, rozrywkowym, sportowym i rekreacyjnym; usługi impresariatu; organizowanie i prowadzenie spotkań, pokazów, wystaw, zajęć, imprez i konkursów promujących twórców; organizowanie i prowadzenie pokazów, wystaw i targów (innych niż handlowe lub reklamowe), szkoleń, seminariów, sympozjów, konferencji i kongresów, **43** prowadzenie placówek gastronomicznych, w tym restauracji; przygotowywanie dań (żywność i napoje) na zamówienie oraz ich dostawa; prowadzenie domów opieki dla osób w podeszłym wieku, prowadzenie domów wypoczynkowych, prowadzenie domów pracy twórczej, **44** usługi pomocy społecznej (bez zakwaterowania), prowadzenie domów opieki dla osób upośledzonych, hospicjów, sanatoriów, domów pomocy społecznej, prowadzenie praktyki lekarskiej i pielęgniarskiej, usługi w zakresie poprawy kondycji fizycznej i psychicznej; usługi w zakresie zabiegów rehabilitacyjnych, gimnastyki ogólnorozwojowej i leczniczej, solarium, zabiegów pielęgnacyjnych, rewitalizacyjnych i upiększających, psychoterapii, wodoterapii, aromaterapii, laseroterapii, refleksoterapii, medycyny orientalnej, medycyny estetycznej; usługi w zakresie fryzjerstwa, manicure, pedicure, makijażu, modelowania sylwetki, kosmetyki twarzy i ciała.

(111) **237638** (220) 2009 09 21 (210) 360782
(151) 2011 03 02 (441) 2010 01 04

(732) POLKOMTEL Spółka Akcyjna, Warszawa, PL.

(540) mix w plusie dla firm

(510), (511) **09** aparaty, przewody i słuchawki telefoniczne; automaty sprzedające i mechanizmy do urządzeń uruchamianych przez wrzucenie monety lub żetonu; kasy rejestrujące; komputery i sprzęt przetwarzający dane; magnetyczne nośniki danych; maszyny liczące, płyty (dyski) z nagraniami; urządzenia do gaszenia ognia; urządzenia do nagrywania, transmisji, reprodukcji danych, dźwięku lub obrazu; urządzenia i przyrządy naukowe, żeglarskie, geodezyjne, elektryczne, kinematograficzne, optyczne, wagowe, pomiarowe, sygnalizacyjne, kontrolne, do ratowania życia, do celów dydaktycznych, **35** usługi polegające na: rejestrowaniu, sporządzaniu odpisów, składzie, kompilacji, transmisji, transkrypcji, systematyzacji pisemnych informacji (komunikatów) oraz rejestrowaniu a także wykorzystaniu lub kompilacji danych matematycznych lub statystycznych oraz zarządzaniu zbiorami informatycznymi; usługi w zakresie: reklamy, działalności informacyjnej, badania rynku, telefonicznego udzielania informacji, organizacji wystaw lub targów handlowych, pośrednictwa w zawieraniu umów kupna-sprzedaży poprzez telefon i Internet, obsługa klientów przy wykorzystaniu sieci Internet, usługi telekomunikacyjne on-line polegające na umożliwieniu: zlecenia usług, świadczenia usług, zawierania umów, umów pośrednictwa, umów ubezpieczeniowych, umów kupna-sprzedaży, umów kredytowych, umów bankowych oraz otwierania rachunków bankowych, dokonywania operacji bankowych, dostępu do konta bankowego, wykonywania umów; zgrupowanie na rzecz osób trzecich różnych towarów i usług pozwalające nabywcy wygodnie oglądać lub zapoznać się z opisem usług oraz kupować te towary i usługi, w szczególności: z katalogu różnych artykułów lub usług, za pośrednictwem usługi elektronicznej, na stronie internetowej oraz usługi pośrednictwa w powyższym

zakresie, **36** usługi w zakresie: pośrednictwa w zawieraniu umów ubezpieczeniowych poprzez telefon i Internet, sprawdzania stanu konta poprzez telefon i Internet, **38** usługi telekomunikacyjne; usługi w zakresie: rozpowszechniania systemów przekazywania dźwięku i obrazu w łączności radiofonicznej, telegraficznej, telefonicznej, telefonii komórkowej, telefaksowej, w systemie cyfrowym; usługi w zakresie łączności: radiofonicznej, telegraficznej, telefonicznej, telefonii komórkowej i poprzez Internet, telefaksowej, ustalania taryf i opłat, obsługi satelitów i przekazów satelitarnych, organizowania systemów transmisyjnych, przesyłania dźwięku, obrazu i sms-ów; usługi w zakresie: poczty elektronicznej, zleceń przywoławczych z zastosowaniem radia, telefonu lub innych środków komunikacji elektronicznej; usługi w zakresie prowadzenia: stacji radiowych, telewizyjnych oraz transmitowania dźwięku i obrazu; usługi w zakresie zbierania i przekazywania aktualności informacyjnych z wykorzystaniem: multimediiów, urządzeń telekomunikacyjnych; usługi w zakresie wypożyczania telefonów, modemów i innych urządzeń telekomunikacyjnych; obsługa klientów przy wykorzystaniu sieci Internet; elektroniczny serwis informacji typu on-line polegający na tworzeniu, prowadzeniu baz danych i udostępnianiu informacji z możliwością elektronicznego przyjmowania i przekazywania wiadomości, **41** usługi w zakresie nauczania poprzez telefon, Internet, radio i telewizję.

(111) **237639** (220) 2009 09 21 (210) 360784
(151) 2011 03 02 (441) 2010 01 04

(732) POLKOMTEL Spółka Akcyjna, Warszawa, PL.

(540) sponsorem jest plus, największa sieć w polsce

(510), (511) **09** aparaty, przewody i słuchawki telefoniczne; automaty sprzedające i mechanizmy do urządzeń uruchamianych przez wrzucenie monety lub żetonu; kasy rejestrujące; komputery i sprzęt przetwarzający dane; magnetyczne nośniki danych; maszyny liczące, płyty (dyski) z nagraniami; urządzenia do gaszenia ognia; urządzenia do nagrywania, transmisji, reprodukcji danych, dźwięku lub obrazu; urządzenia i przyrządy naukowe, żeglarskie, geodezyjne, elektryczne, kinematograficzne, optyczne, wagowe, pomiarowe, sygnalizacyjne, kontrolne, do ratowania życia, do celów dydaktycznych, **35** usługi polegające na: rejestrowaniu, sporządzaniu odpisów, składzie, kompilacji, transmisji, transkrypcji, systematyzacji pisemnych informacji (komunikatów) oraz rejestrowaniu a także wykorzystaniu lub kompilacji danych matematycznych lub statystycznych oraz zarządzaniu zbiorami informatycznymi; usługi w zakresie: reklamy, działalności informacyjnej, badania rynku, telefonicznego udzielania informacji, organizacji wystaw lub targów handlowych, pośrednictwa w zawieraniu umów kupna-sprzedaży poprzez telefon i Internet, obsługa klientów przy wykorzystaniu sieci Internet, usługi telekomunikacyjne on-line polegające na umożliwieniu: zlecenia usług, świadczenia usług, zawierania umów, umów pośrednictwa, umów ubezpieczeniowych, umów kupna-sprzedaży, umów kredytowych, umów bankowych oraz otwierania rachunków bankowych, dokonywania operacji bankowych, dostępu do konta bankowego, wykonywania umów; zgrupowanie na rzecz osób trzecich różnych towarów i usług pozwalające nabywcy wygodnie oglądać lub zapoznać się z opisem usług oraz kupować te towary i usługi, w szczególności: z katalogu różnych artykułów lub usług, za pośrednictwem usługi elektronicznej, na stronie internetowej oraz usługi pośrednictwa w powyższym zakresie, **36** usługi w zakresie: pośrednictwa w zawieraniu umów ubezpieczeniowych poprzez telefon i Internet, sprawdzania stanu konta poprzez telefon i Internet, **38** usługi telekomunikacyjne; usługi w zakresie: rozpowszechniania systemów przekazywania dźwięku i obrazu w łączności radiofonicznej, telegraficznej, telefonicznej, telefonii komórkowej, telefaksowej, w systemie cyfrowym; usługi w zakresie łączności: radiofonicznej, telegraficznej, telefonicznej, telefonii komórkowej i poprzez Internet, telefaksowej, ustalania taryf i opłat, obsługi satelitów i przekazów satelitarnych, organizowania systemów transmisyjnych, przesyłania dźwięku, obrazu i sms-ów; usługi w zakresie: poczty elektronicznej, zleceń przywoławczych z zastosowaniem radia, telefonu lub innych środków komunikacji elektronicznej; usługi w zakresie prowadzenia: stacji radiowych, telewizyjnych oraz transmitowania dźwięku i obrazu; usługi w zakresie zbierania i przekazywania aktualności informacyjnych z wykorzystaniem: multimediiów, urządzeń telekomunikacyjnych; usługi w zakresie wypożyczania telefonów, modemów i innych urządzeń telekomunikacyjnych; obsługa klientów przy wykorzystaniu sieci

Internet; elektroniczny serwis informacji typu on-line polegający na tworzeniu, prowadzeniu baz danych i udostępnianiu informacji z możliwością elektronicznego przyjmowania i przekazywania wiadomości, **41** usługi w zakresie nauczania poprzez telefon, Internet, radio i telewizję.

(111) **237640** (220) 2009 10 14 (210) 361633
 (151) 2011 03 03 (441) 2010 01 18
 (732) PRZEDSIĘBIORSTWO PRODUKCYJNO-HANDLOWE „AFLOPA”
 ANDRZEJ FURMAN, Pabianice, PL.
 (540)



Kolor znaku: szary, pomarańczowy, biały
 (531) 15.7.1, 15.7.2, 26.1.1, 27.5.1, 29.1.13
 (510), (511) **35** reklama, zarządzanie w działalności handlowej, administrowanie działalności handlowej, prace biurowe, **36** ubezpieczenia, działalność finansowa, bankowość, majątek nieruchomy, **37** usługi budowlane, naprawy, usługi instalacyjne.

(111) **237641** (220) 2003 08 11 (210) 268467
 (151) 2010 11 29 (441) 2004 02 23
 (732) „VICTORIA CYMES” Spółka z ograniczoną odpowiedzialnością, Wałcz, PL.
 (540) Cymes

(510), (511) **30** musztardy, **32** napoje bezalkoholowe: gazowane, niegazowane, musujące, syropy zagęszczane do napojów, syropy do napojów, syropy do kawy, drinków i koktajli zawarte w tej klasie, soki owocowe, soki warzywne, soki owocowo-warzywne, napoje owocowe, wody mineralne, stołowe, gazowane i niegazowane, wyciągi bezalkoholowe z owoców, zaprawy do napojów, preparaty do przygotowywania napojów, koncentraty napojów.

(111) **237642** (220) 2009 10 19 (210) 361824
 (151) 2011 03 03 (441) 2010 02 01
 (732) GLOBAL COFFEE GROUP SPÓŁKA Z OGRANICZONĄ ODPOWIEDZIALNOŚCIĄ, Ustroń, PL.
 (540)



Kolor znaku: brązowy, ciemnobrązowy, złoty, żółty, czerwony, szary
 (531) 5.7.1, 11.3.4, 25.1.1, 25.12.25, 27.5.1, 29.1.15
 (510), (511) **30** kawa, kawa mielona, kawa rozpuszczalna.

(111) **237643** (220) 2009 10 19 (210) 361825
 (151) 2011 03 03 (441) 2010 02 01
 (732) GLOBAL COFFEE GROUP SPÓŁKA Z OGRANICZONĄ ODPOWIEDZIALNOŚCIĄ, Ustroń, PL.

(540)



Kolor znaku: brązowy, czarny, żółty, czerwony, biały
 (531) 5.7.1, 11.3.4, 25.1.1, 25.12.25, 27.5.1, 29.1.15
 (510), (511) **30** kawa, kawa mielona, kawa rozpuszczalna.

(111) **237644** (220) 2009 10 19 (210) 361826
 (151) 2011 03 03 (441) 2010 02 01
 (732) GLOBAL COFFEE GROUP SPÓŁKA Z OGRANICZONĄ ODPOWIEDZIALNOŚCIĄ, Ustroń, PL.
 (540)

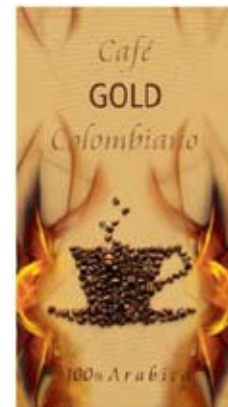

Kolor znaku: brązowy, żółty, kremowy
 (531) 5.7.1, 11.3.4, 25.1.1, 25.12.25, 27.5.1, 29.1.13
 (510), (511) **30** kawa, kawa mielona, kawa rozpuszczalna.

(111) **237645** (220) 2009 10 26 (210) 362112
 (151) 2011 03 02 (441) 2010 02 01
 (732) A.F. JONES (EXPORTERS) CEYLON (PRIVATE) LIMITED,
 Colombo, LK.
 (540)

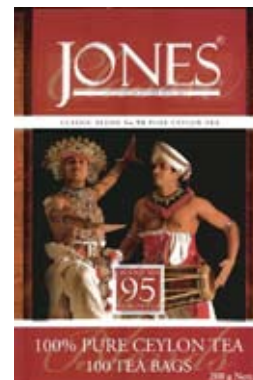

Kolor znaku: biały, pomarańczowy, bordowy, czarny, złoty, kremowy
 (531) 2.1.4, 2.1.9, 25.1.1, 25.7.3, 26.4.2, 27.5.1, 27.7.1, 29.1.15
 (510), (511) **30** herbata.

(111) **237646** (220) 2009 11 09 (210) 362681
 (151) 2011 04 11 (441) 2010 02 15
 (732) Europejska Akademia Dziecka spółka cywilna Daria Michalska, Przemysław Michalski, Agnieszka Perska, Świdnica, PL.
 (540)



Kolor znaku: czerwony, zielony, pomarańczowy, biały, granatowy
 (531) 2.5.23, 2.5.24, 2.5.25, 2.7.11, 2.7.12, 2.9.1, 26.1.2, 27.5.1, 29.1.15
 (510), (511) **41** przedszkola, nauczanie w przedszkolach; organizowanie i obsługa zjazdów; organizowanie i prowadzenie konferencji; organizowanie i obsługa konferencji; organizowanie obozów wakacyjnych; usługi związane z organizacją wypoczynku; informacja o edukacji, edukacja; organizowanie konkursów.

(111) **237647** (220) 2009 11 23 (210) 363263
 (151) 2011 03 09 (441) 2010 03 01
 (732) Biuro Podróży CST Travel Spółka Cywilna Artur Orzechowski, Zbigniew Trębacz, Kraków, PL.
 (540)



(531) 1.5.1, 1.5.2, 26.4.4, 27.5.1
 (510), (511) **36** usługi pośrednictwa w ubezpieczeniu podróży, **39** usługi biur podróży, pośredników turystycznych, agentów i biur turystycznych, w tym w szczególności: organizowanie podróży, wycieczek, wyjazdów, zwiedzania; pośrednictwo w sprzedaży biletów na środki komunikacji lądowej, śródlądowej, powietrznej i morskiej, usługi informacji o transporcie; usługi w zakresie planowania podróży, **43** usługi w zakresie rezerwacji i organizowania zakwaterowania, w szczególności: w hotelach, domach turystycznych, motelach, pensjonatach, kwaterach, na terenach kempingowych, świadczone również z wykorzystaniem Internetu.

(111) **237648** (220) 2009 11 30 (210) 363525
 (151) 2011 03 09 (441) 2010 03 15
 (732) MEGAWIEDZA Spółka z ograniczoną odpowiedzialnością, Dobroń, PL.
 (540) megawiedza

(510), (511) **09** publikacje w formie elektronicznej, włączając książki w formie elektronicznej, programy komputerowe, magnetyczne i optyczne nośniki informacji, taśmy i płyty audio-video, komputerowe dyskiety i dyski, płyty CD, audiowizualne urządzenia do nauki, **16** książki, wydawnictwa encyklopedyczne i słownikowe, broszury, czasopisma, periodyki, kalendarze, materiały szkoleniowe i do nauczania, katalogi inne publikacje papierowe, **35** reklamy on-line w internetowej sieci komputerowej, usługi w zakresie reklamy za pośrednictwem sieci komputerowej, dystrybucja materiałów reklamowych, dystrybucja książek, podręczników, gazet, dystrybucja wydawnictw periodycznych, usługi domów sprzedaży wysyłkowej w zakresie wymieniowych towarów, kompilacja informacji i udostępnianie komputerowych baz danych, tworzenie komputerowych baz danych, zarządzanie i sortowanie informacji w bazach danych, **41** usługi edukacyjne, organizowanie kursów i szkoleń, kształcenie, w tym kształcenie dorosłych i pozostałe formy kształcenia gdzie indziej nie sklasyfikowane, usługi redakcyjne, wynajmowanie nagrań dźwiękowych, video i audio-video; porady w zakresie edukacji lub kształcenia, nauczanie, kursy korespondencyjne, publikowanie książek i czasopism, w tym przy pomocy internetowej sieci komputerowej, **42** serwis oprogramowania komputerowego, administrowanie stronami internetowymi, projektowanie systemów komputerowych

i oprogramowania komputerowego, instalacja programów komputerowych, konwersja danych przez programy komputerowe, konwersja danych lub dokumentów na formę elektroniczną programowania komputerów, doradztwo w sprawach sprzętu komputerowego, usługi w zakresie aktualizacji oprogramowania komputerowego, projektowanie i implementacja sieci komputerowych i teleinformatycznych.

(111) **237649** (220) 2009 12 03 (210) 363700
 (151) 2011 01 26 (441) 2010 03 15
 (732) NETIA Spółka Akcyjna, Warszawa, PL.
 (540) Kongres „Biznes to Rozmowy”

(510), (511) **38** oferowanie usług telekomunikacyjnych poprzez sieć telekomunikacyjną, przesyłanie informacji głosowej, tekstowej i obrazkowej w sieciach telekomunikacyjnych, usługi transmisji głosu i danych w sieciach telekomunikacyjnych, usługi utrzymywania stron internetowych oraz poczty elektronicznej, usługi zapewniania informacji i komunikacji w trybie on-line, usługi w zakresie ogłoszeń elektronicznych, usługi w zakresie udzielania informacji o telekomunikacji oraz sposobie korzystania z usług telekomunikacyjnych, **41** organizowanie konferencji dotyczących telekomunikacji, edukacja o sposobie korzystania z usług telekomunikacyjnych.

(111) **237650** (220) 2009 12 03 (210) 363701
 (151) 2011 01 26 (441) 2010 03 15
 (732) NETIA Spółka Akcyjna, Warszawa, PL.
 (540) Biznes to rozmowy

(510), (511) **38** oferowanie usług telekomunikacyjnych poprzez sieć telekomunikacyjną, przesyłanie informacji głosowej, tekstowej i obrazkowej w sieciach telekomunikacyjnych, usługi transmisji głosu i danych w sieciach telekomunikacyjnych, usługi utrzymywania stron internetowych oraz poczty elektronicznej, usługi zapewniania informacji i komunikacji w trybie on-line, usługi w zakresie ogłoszeń elektronicznych, usługi w zakresie udzielania informacji o telekomunikacji oraz sposobie korzystania z usług telekomunikacyjnych, **41** organizowanie konferencji dotyczących telekomunikacji, edukacja o sposobie korzystania z usług telekomunikacyjnych.

(111) **237651** (220) 2009 12 03 (210) 363708
 (151) 2011 06 07 (441) 2010 03 15
 (732) BADARO INVESTMENTS B.V., Amsterdam, NL.
 (540) VIGOR-daj coś więcej na święta

(510), (511) **05** preparaty farmaceutyczne i wyroby medyczne zawarte w klasie 5, mineralne, witaminowe i ziołowe suplementy diety zawarte w klasie 5, preparaty witaminowe i mineralne, **35** usługi marketingowe, w tym reklama osób trzecich, promocja sprzedaży, dystrybucja materiałów reklamowych, badanie opinii, badanie rynku, informacja gospodarcza, grupowanie i prezentacja towarów wymienionych w przedmiotowym wykazie w celu umożliwienia klientom ich zakupu w punktach sprzedaży hurtowej i detalicznej, także za pośrednictwem mediów telekomunikacyjnych i elektronicznych, organizowanie targów i wystaw dla celów handlowych lub reklamowych, informacja handlowa, usługi importowo-eksportowe, publikowanie tekstów reklamowych, włączając czasopisma, periodyki, katalogi, kalendarze, broszury, foldery, plakaty, ulotki, druki i formularze, wszystkie dla celów promocyjnych i reklamowych, **39** pakowanie, fasowanie i dystrybucja towarów, zwłaszcza kosmetyków, preparatów farmaceutycznych i wyrobów medycznych, mineralnych, witaminowych i ziołowych suplementów diety, preparatów witaminowych i mineralnych, substancji dietetycznych do celów leczniczych.

(111) **237652** (220) 2009 12 09 (210) 363910
 (151) 2011 02 22 (441) 2010 03 15
 (732) ŻABKA Polska Spółka Akcyjna, Poznań, PL.
 (540) GUMISTAR

(510), (511) **29** galaretki jadalne, **30** wyroby cukiernicze w postaci żelków; słodczyce żelowe.

(111) **237653** (220) 2009 12 11 (210) 364037
 (151) 2011 03 21 (441) 2010 03 15
 (732) „BUDERUS TECHNIKA GRZEWCZA” SPÓŁKA
 Z OGRANICZONĄ ODPOWIEDZIALNOŚCIĄ, Tarnowo Podgórne, PL.

(540) KROMMLER

(510), (511) **09** fotoogniwa, **11** kotły grzewcze, kominki, bojler, kolektory słoneczne, pompy ciepłe, grzejniki, układy automatycznej regulacji dla potrzeb techniki grzewczej, **35** usługi w zakresie sprzedaży takich towarów jak: fotoogniwa, kotły grzewcze, kominki, bojler, kolektory słoneczne, pompy ciepłe, grzejniki, układy automatycznej regulacji dla potrzeb techniki grzewczej.

(111) **237654** (220) 2009 12 14 (210) 364051
 (151) 2011 05 20 (441) 2010 03 29
 (732) Miejskie Przedsiębiorstwo Komunikacyjne Spółka Akcyjna, Kraków, PL.
 (540)



Kolor znaku: złoty, granatowy, biały, czerwony, czarny

(531) 7.1.1, 24.1.11, 24.1.18, 24.9.1, 27.5.1, 29.1.15
 (510), (511) **35** reklama, wynajem nośników reklamowych, wynajem przestrzeni reklamowej, agencje reklamowe jako usługi dla osób trzecich, **37** usługi budowlane, naprawy, usługi instalacyjne, budownictwo, nadzór budowlany, budowa torowisk, naprawa pojazdów, obsługa pojazdów, regeneracja maszyn zużytych lub częściowo zniszczonych, regeneracja części zniszczonych, **39** transport, organizowanie podróży, autobusowe usługi transportowe, tramwajowe usługi transportowe, informacja o transporcie, transport pasażerski, wynajem pojazdów.

(111) **237655** (220) 2009 12 14 (210) 364092
 (151) 2011 03 09 (441) 2010 03 29
 (732) GALERIA UŚMIECHU CELESTYNA BĘBEN-CYBULSKA, Leśnica, PL.; C-DENTAL GRZEGORZ CYBULSKI, Leśnica, PL.
 (540)



Kolor znaku: niebieski, biały

(531) 26.4.22, 27.5.1, 29.1.12
 (510), (511) **40** usługi protetyczne, **41** pozaszkolne formy edukacji, **44** praktyka lekarska dentystryczna, usługi w zakresie ortodoncji, opieka zdrowotna, pomoc medyczna, usługi telemedyczne, porady psychologiczne, usługi w zakresie korzystania z solarium, sauny, masaże, aromaterapia, usługi wizażu, fizjoterapia, fizykoterapia, kosmetyka, usługi medycyny estetycznej, prowadzenie salonów piękności, opinie, ekspertyzy, doradztwo w zakresie stomatologii, kosmetyki, medycyny estetycznej.
 (551) wspólne prawo ochronne

(111) **237656** (220) 2009 12 16 (210) 364201
 (151) 2011 04 15 (441) 2010 03 29
 (732) LOGO MOTORS SPÓŁKA Z OGRANICZONĄ ODPOWIEDZIALNOŚCIĄ, Brzsków, PL.
 (540)



Kolor znaku: czerwony, szary

(531) 27.5.1, 27.5.3, 29.1.12

(510), (511) **12** pojazdy, urządzenia służące do poruszania się na lądzie, w powietrzu lub wodzie, pojazdy mechaniczne, motocykle, skutery, quady, rowery; części zamienne do pojazdów, **25** odzież, obuwie, nakrycia głowy, odzież dla automobilistów, odzież ze skóry, odzież z imitacji skóry, odzież gimnastyczna, odzież motocyklowa, rękawice motocyklowe, **35** sprzedaż w salonach, sklepach, hurtowniach oraz za pośrednictwem Internetu (sprzedaż on-line), sprzedaż wysyłkowa i katalogowa następujących towarów: kaski, kaski ochronne, kaski do uprawiania sportu, kaski na motocykle, ochraniacze i protektory motocyklowe oraz dla kierowców, okulary, okulary przeciwsłoneczne, okulary motocyklowe, okulary ochronne do uprawiania sportu, okulary pływackie, gogle, gogle motocyklowe, oprawki do okularów, oprawki okularów, akcesoria okularowe, łańcuszki, sznurki, etui do okularów, nakładki do okularów: przeciwsłoneczne, dla kierowców, motocyklowe, alarmy do pojazdów, blokady do pojazdów, pojazdy, urządzenia służące do poruszania się na lądzie, w powietrzu lub wodzie, pojazdy mechaniczne, motocykle, skutery, quady, rowery, części i akcesoria do pojazdów, smary, oleje, odzież, obuwie, nakrycia głowy, odzież dla automobilistów, odzież ze skóry, odzież z imitacji skóry, odzież gimnastyczna, odzież motocyklowa, rękawice motocyklowe, artykuły sportowe; usługi zarządzania i administrowania działalnością handlową, pomoc i doradztwo w organizowaniu, zarządzaniu, administrowaniu i prowadzeniu przedsiębiorstw handlowych, sklepów, hurtowni; informacja handlowa.

(111) **237657** (220) 2004 07 09 K (210) 364360
 (151) 2011 05 20 (441) 2010 02 15
 (732) Boehringer Ingelheim International GmbH, Ingelheim, DE.
 (540) RE-MODEL
 (510), (511) **44** usługi medyczne, informacja medyczna i farmaceutyczna za pośrednictwem internetu.

(111) **237658** (220) 2009 12 22 (210) 364393
 (151) 2011 05 20 (441) 2010 03 29
 (732) DEKOR STYL Spółka z ograniczoną odpowiedzialnością, Racibórz, PL.
 (540)



Kolor znaku: czarny, zielony

(531) 26.2.7, 27.5.1, 29.1.12
 (510), (511) **06** osprzęt metalowy do drzwi i okien, akcesoria metalowe do drzwi i okien, jak okucia okienne i drzwiowe, okucia antywyważeniowe, zamknięcia do okien i drzwi, ograniczniki do okien i drzwi, blokady klamki, klamki, pochwyt, samozamykacz, hamulce rozwarcia, listwy łączeniowe, łączniki kątowe, poszerzenia ościeżnicy, okapniki, zatrzaski balkonowe, kotwy montażowe, mikrowentylacja, żaluzje metalowe, **17** uszczelki, wypełnienia rowka okuciowego, **19** okna i drzwi niemetalowe, futryny do okien i drzwi niemetalowe, okiennice niemetalowe, żaluzje i rolety zewnętrzne, szyby, szyby zespolone, parapety drewniane, z tworzyw sztucznych, z kamienia budowlanego, **20** akcesoria niemetalowe do drzwi i okien, listwy przyszybowe, listwy łączeniowe, żaluzje i rolety wewnętrzne, **37** usługi związane z naprawą i konserwacją okien i drzwi.

(111) **237659** (220) 2009 12 28 (210) 364559
 (151) 2011 02 10 (441) 2010 04 12
 (732) TRYUMF Spółka z ograniczoną odpowiedzialnością, Stalowa Wola, PL.
 (540)



(531) 20.5.5, 25.7.8, 25.7.25, 27.5.1

(510), (511) **35** usługi agencji importowo-eksportowej; usługi związane z prowadzeniem hurtowni z artykułami do systemów i technik druku sublimacyjnego i druku termotransferowego, takimi jak: drukarki; papier sublimacyjny; atramenty, tusze i farby sublimacyjne oraz inne urządzenia, środki i materiały używane w technologii druków sublimacyjnych i termotransferowych; przedmioty pod sublimację i pod termotransfer wykonane z metali, skóry, tkanin i innych materiałów, w szczególności blachy i krążki aluminiowe, proporczyki, patery i smycze; usługi sprzedaży artykułów do systemów i technik druku sublimacyjnego i druku termotransferowego świadczone za pomocą katalogów przesyłanych pocztą lub środków komunikacji elektronicznej, w szczególności przez stronę internetową i telesklep, **40** usługi drukowania, druku i nadruku sublimacyjnego i termotransferowego.

(111) **237660** (220) 2010 01 18 (210) 365140
 (151) 2011 05 10 (441) 2010 04 26
 (732) MARKA „SOKOŁÓW-SERVICE” Spółka z ograniczoną odpowiedzialnością, Spółka Komandytowa, Sokołów Podlaski, PL.
 (540)



Kolor znaku: czarny, szary, biały, złoty, czerwony, różowy, beżowy, zielony
 (531) 5.3.11, 5.3.15, 5.9.17, 8.5.1, 8.5.3, 24.1.5, 24.1.10, 25.1.1, 25.1.6, 27.5.1, 29.1.15
 (510), (511) **29** parówki.

(111) **237661** (220) 2010 01 18 (210) 365141
 (151) 2011 05 10 (441) 2010 04 26
 (732) MARKA „SOKOŁÓW-SERVICE” Spółka z ograniczoną odpowiedzialnością, Spółka Komandytowa, Sokołów Podlaski, PL.
 (540)



Kolor znaku: biały, żółty, pomarańczowy, czerwony, ciemnozielony, jasnozielony, beżowy, granatowy, złoty, czarny
 (531) 5.3.11, 5.3.15, 8.5.1, 8.5.3, 24.1.5, 24.1.10, 25.1.1, 26.1.5, 27.5.1, 29.1.15
 (510), (511) **29** parówki.

(111) **237662** (220) 2010 02 08 (210) 366067
 (151) 2011 03 10 (441) 2010 05 24
 (732) VET-TRADE Spółka z ograniczoną odpowiedzialnością, Lesznowola, PL.

(540) UROXILAN
 (510), (511) **03** kosmetyki dla zwierząt, szampony dla zwierząt, **05** antybiotyki dla celów weterynaryjnych, preparaty weterynaryjne, produkty farmaceutyczne, weterynaryjne, higieniczne; odżywki dla zwierząt; środki dezynfekcyjne; biologiczne preparaty do celów weterynaryjnych, dodatki do pasz do celów leczniczych, farmaceutyki, kapsułki na lekarstwa, leki do celów weterynaryjnych; maści lecznicze; odczynniki chemiczne do celów weterynaryjnych, substancje i preparaty weterynaryjne; niemedyczne dodatki do żywności; dermo kosmetyki, lecznicze mydła, szampony i detergenty dla zwierząt; środki do zwalczania szkodników dla zwierząt domowych i bydła, także w postaci pudrów, w rozpylaczach lub obroży; suplementy diety do celów weterynaryjnych.

(111) **237663** (220) 2010 02 08 (210) 366068
 (151) 2011 03 10 (441) 2010 05 24

(732) VET-TRADE Spółka z ograniczoną odpowiedzialnością, Lesznowola, PL.

(540) ARTOXILAN

(510), (511) **03** kosmetyki dla zwierząt, szampony dla zwierząt, **05** antybiotyki dla celów weterynaryjnych, preparaty weterynaryjne, produkty farmaceutyczne, weterynaryjne, higieniczne; odżywki dla zwierząt; środki dezynfekcyjne; biologiczne preparaty do celów weterynaryjnych, dodatki do pasz do celów leczniczych, farmaceutyki, kapsułki na lekarstwa, leki do celów weterynaryjnych; maści lecznicze; odczynniki chemiczne do celów weterynaryjnych, substancje i preparaty weterynaryjne; niemedyczne dodatki do żywności; dermo kosmetyki, lecznicze mydła, szampony i detergenty dla zwierząt; środki do zwalczania szkodników dla zwierząt domowych i bydła, także w postaci pudrów, w rozpylaczach lub obroży; suplementy diety do celów weterynaryjnych.

(111) **237664** (220) 2010 02 08 (210) 366069
 (151) 2011 03 10 (441) 2010 05 24

(732) HORTEX HOLDING Spółka Akcyjna, Warszawa, PL.

(540) HORTEX ALL FESTIVALS

(510), (511) **29** mięso, wyroby mięsne i wędliniarskie, kiełbasy, ryby, drób, dziczyzna, ekstrakty mięsne, buliony, konserwowane, suszone i gotowane owoce i warzywa, owoce i warzywa konserwowane w alkoholu, galaretki, galaretki owocowe, dżemy, kompoty, jaja, jaja w proszku, mleko, produkty mleczne, napoje mleczne, napoje z przetwą mleka, jogurty, kefiry, sery, oleje i tłuszcze jadalne, masło, masło czekoladowe, masło kakaowe, masło kokosowe, margaryna, smalec, przetwory owocowe i warzywne, mrożone owoce i warzywa, mrożone mieszanki owocowe i warzywne, mrożone dania gotowe wegetariańskie i z dodatkiem mięsa, musy owocowe, przeciery owocowe i warzywne, sałatki owocowe i warzywne, skórki owocowe, miąższ z owoców, żelatyna do żywności, chipsy owocowe, owoce lukrowane, owoce i warzywa puszkowane, owoce kandyzowane; owoce morza, zupy, składniki do sporządzania zup, grzyby konserwowane, żywność dietetyczna, żywność o obniżonej zawartości tłuszczu i cholesterolu, koncentraty pomidorowe, spożywcze pyłki kwiatowe, rodzyńki, migdały, bakalie, **30** kawa, herbata, herbata mrożona, kakao, napoje na bazie kakao, kawy i herbaty, napoje kawowe i kakaowe z mlekiem, cukier, słodziki, słodziki naturalne, ryż, tapioka, sago, namiastki kawy, mąka, wyroby mączne, mrożone wyroby mączne, gotowe dania na bazie produktów zbożowych i mąki, ravioli, pizza, lasagne, makarony, produkty zbożowe, kasze, muesli, chleb, wyroby piekarnicze, ozdoby do ciast i wypieków, polewy do ciast i wypieków, ciasta, ciasteczka, herbatniki, biszkopty, ciasta w proszku, wyroby cukiernicze, słodycze, galaretki owocowe; czekolada, lody, lody spożywcze, lody spożywcze w proszku, środki wiążące do lodów, sorbety, miód, propolis i inne spożywcze produkty pszczelarskie, syropy z melasy, drożdże, drożdże piekarnicze, proszek do pieczenia, sól, musztarda, ocet, sosy przyprawowe, sosy do sałatek, przyprawy, przyprawy ziołowe, aromaty do napojów, środki zagęszczające stosowane przy gotowaniu produktów spożywczych, guma do żucia nie do celów leczniczych, keczup, majonezy, sosy do mięs, **32** piwo, wody niegazowane i gazowane, wody mineralne, stołowe, sodowe, napoje bezalkoholowe, soki, napoje i nektary owocowe, warzywne i owocowo-warzywne, zagęszczone soki owocowe i warzywne, soki przecierowe owocowe i warzywne, owocowo-warzywne, soki i napoje o obniżonej wartości energetycznej, owocowe, warzywne i owocowo-warzywne soki i napoje wzbogacone witaminami i/lub wapniem, sorbety, napoje izotoniczne, napoje energetyczne, napoje serwatkowe, syropy i preparaty do sporządzania napojów, esencje do napojów, ekstrakty do napojów.

(111) **237665** (220) 2010 02 16 (210) 366349
 (151) 2011 05 13 (441) 2010 05 24

(732) Ośrodek Szkolenia Kierowców „SPEED” Spółka Cywilna Krzysztof Skubek, Przemysław Pokład, Sulechów, PL.

(540) Ośrodek Szkolenia Kierowców „SPEED” Spółka Cywilna
 (510), (511) **41** organizowanie szkolenia kierowców, nauka jazdy.

(111) **237666** (220) 2010 02 18 (210) 366495
 (151) 2011 04 08 (441) 2010 05 24

(732) Basilur Tea Company (Private) Limited, Colombo, LK.

(540)



Kolor znaku: brązowy, złoty, jasnożółty
 (531) 26.4.2, 26.4.22, 27.1.1, 27.1.12, 27.5.1, 29.1.13
 (510), (511) **30** herbata i kawa.

(111) **237667** (220) 2010 02 22 (210) 366656
 (151) 2011 03 17 (441) 2010 06 07
 (732) Fabryka Cukiernicza KOPERNIK Spółka Akcyjna,
 Toruń, PL.
 (540)



Kolor znaku: brązowy, żółty, niebieski, czerwony, pomarańczowy,
 jasnobrązowy, jasnoszary, srebrny, złoty, biały, czarny
 (531) 7.5.2, 7.5.25, 19.3.3, 27.5.1, 29.1.15
 (510), (511) **30** pierniki, wyroby cukiernicze.

(111) **237668** (220) 2010 02 22 (210) 366657
 (151) 2011 03 17 (441) 2010 06 07
 (732) Fabryka Cukiernicza KOPERNIK Spółka Akcyjna, Toruń, PL.
 (540)



Kolor znaku: ciemnoczerwony, czerwony, zielony, niebieski,
 jasnobrązowy, brązowy, jasnoszary, złoty, biały, czarny
 (531) 7.1.1, 7.1.3, 19.3.3, 27.5.1, 29.1.15
 (510), (511) **30** pierniki, wyroby cukiernicze.

(111) **237669** (220) 2010 02 22 (210) 366658
 (151) 2011 03 17 (441) 2010 06 07
 (732) Fabryka Cukiernicza KOPERNIK Spółka Akcyjna,
 Toruń, PL.

(540)



Kolor znaku: ciemnoczerwony, czerwony, zielony, niebieski,
 jasnobrązowy, brązowy, złoty, czarny
 (531) 7.1.3, 7.1.8, 19.3.3, 27.5.1, 29.1.15
 (510), (511) **30** pierniki, wyroby cukiernicze.

(111) **237670** (220) 2010 02 22 (210) 366659
 (151) 2011 03 17 (441) 2010 06 07
 (732) Fabryka Cukiernicza KOPERNIK Spółka Akcyjna,
 Toruń, PL.
 (540)



Kolor znaku: ciemnoczerwony, czerwony, zielony, niebieski,
 jasnobrązowy, brązowy, żółty, jasnoszary, złoty, biały, czarny
 (531) 6.19.1, 7.1.1, 19.3.1, 27.5.1, 29.1.15
 (510), (511) **30** pierniki, wyroby cukiernicze.

(111) **237671** (220) 2010 02 22 (210) 366660
 (151) 2011 03 17 (441) 2010 06 07
 (732) Fabryka Cukiernicza KOPERNIK Spółka Akcyjna,
 Toruń, PL.
 (540)



Kolor znaku: ciemnoczerwony, czerwony, niebieski, zielony,
 jasnobrązowy, brązowy, żółty, jasnoszary, złoty, biały, czarny
 (531) 6.19.1, 7.1.1, 19.3.1, 27.5.1, 29.1.15
 (510), (511) **30** pierniki, wyroby cukiernicze.

(111) **237672** (220) 2010 02 22 (210) 366661
 (151) 2011 03 17 (441) 2010 06 07
 (732) Fabryka Cukiernicza KOPERNIK Spółka Akcyjna,
 Toruń, PL.

(540)



Kolor znaku: ciemnoczerwony, czerwony, brązowy, niebieski, zielony, jasnobrązowy, jasnoszary, złoty, czarny
(531) 6.19.1, 7.1.1, 19.3.1, 27.5.1, 29.1.15
(510), (511) **30** pierniki, wyroby cukiernicze.

(111) **237673** (220) 2010 02 23 (210) 366727
(151) 2011 05 13 (441) 2010 06 07
(732) Stowarzyszenie „EkoLubelszczyzna”, Lublin, PL.
(540)



Kolor znaku: zielony, czerwony, niebieski, żółty
(531) 5.3.13, 5.3.20, 26.1.1, 27.5.1, 29.1.14
(510), (511) **35** rozpowszechnianie materiałów reklamowych, czasopism, biuletynów, folderów, promocja dla osób trzecich prowadzenia zdrowego trybu życia, promowanie wsi lubelskiej, jej kultury i tradycji, usługi pomocy w rozwiązywaniu problemów ekonomicznych i organizacyjnych, promocja sprzedaży dla osób trzecich produktów ekologicznych, usługi organizowania pokazów towarów w celach handlowych i reklamowych, usługi organizowania wystaw z dziedziny produktów ekologicznych i usług ekoagroturystycznych o charakterze handlowym i reklamowym.

(111) **237674** (220) 2010 02 24 (210) 366783
(151) 2011 04 19 (441) 2010 06 07
(732) FABRYKA CUKIERNICZA KOPERNIK SPÓŁKA AKCYJNA, Toruń, PL.
(540)



Kolor znaku: ciemnoczerwony, czerwony, żółty, brązowy, zielony, pomarańczowy, jasnobrązowy, złoty, biały, czarny, niebieski
(531) 6.19.1, 6.19.16, 7.1.1, 19.3.1, 27.5.1, 29.1.15
(510), (511) **30** pierniki, wyroby cukiernicze.

(111) **237675** (220) 2010 02 24 (210) 366784
(151) 2011 04 19 (441) 2010 06 07
(732) FABRYKA CUKIERNICZA KOPERNIK SPÓŁKA AKCYJNA, Toruń, PL.

(540)



Kolor znaku: ciemnoczerwony, czerwony, zielony, szary, złoty, biały, czarny
(531) 7.1.8, 7.1.25, 7.5.25, 19.3.1, 27.5.1, 29.1.15
(510), (511) **30** pierniki, wyroby cukiernicze.

(111) **237676** (220) 2010 02 26 (210) 366910
(151) 2011 05 26 (441) 2010 06 07
(732) ŻABKA Polska Spółka Akcyjna, Poznań, PL.
(540) TOP FISH
(510), (511) **29** ryby; konserwy rybne, paluszki rybne; filety rybne; sałatki rybne.

(111) **237677** (220) 2010 03 01 (210) 367048
(151) 2011 03 08 (441) 2010 06 07
(732) „CLICK-PACK” SPÓŁKA Z OGRANICZONĄ ODPOWIEDZIALNOŚCIĄ, Warszawa, PL.
(540) diamondone
(510), (511) **20** pojemniki do pakowania z tworzyw sztucznych, **21** butelki, naczynia, pojemniki do użytku w gospodarstwie domowym, jednorazowe pojemniki na produkty spożywcze.

(111) **237678** (220) 2010 03 01 (210) 367049
(151) 2011 03 08 (441) 2010 06 07
(732) „CLICK-PACK” SPÓŁKA Z OGRANICZONĄ ODPOWIEDZIALNOŚCIĄ, Warszawa, PL.
(540) diamond-line
(510), (511) **20** pojemniki do pakowania z tworzyw sztucznych, **21** butelki, naczynia, pojemniki do użytku w gospodarstwie domowym, jednorazowe pojemniki na produkty spożywcze.

(111) **237679** (220) 2010 03 01 (210) 367098
(151) 2011 02 25 (441) 2010 06 07
(732) Reckitt Benckiser (Poland) Spółka Akcyjna, Nowy Dwór Mazowiecki, PL.
(540)



Kolor znaku: biały, czerwony, żółty, czarny
(531) 1.1.2, 24.17.5, 26.3.13, 26.4.5, 27.5.1, 29.1.14
(510), (511) **03** środki wybielające i inne substancje stosowane do prania i zmywania, preparaty pralnicze dla pralni chemicznych; preparaty do mycia naczyń; środki do mycia, odświeżania zmywarek i usuwania z nich przykrych zapachów; środki do płukania; preparaty nabłyszczające do naczyń kuchennych i szkła; preparaty do czyszczenia, polerowania, szorowania i ścierania; środki do czyszczenia dywanów; środki odwapniające i usuwające kamień do celów domowych; środki do zmiękczenia tkanin, wszystkie wyżej wymienione produkty z lub bez dodatków dezynfekujących.

(111) **237680** (220) 2010 03 03 (210) 367227
(151) 2011 04 18 (441) 2010 06 07
(732) ČERVA EXPORT IMPORT a.s., Hostivice, CZ.

(540) BABBLER

(510), (511) **09** urządzenia i przyrządy do ratowania zdrowia i życia nieujęte w innych klasach, rękawice nieujęte w innych klasach, rękawice do ochrony przed wypadkami, rękawice ochronne do zastosowań przemysłowych, rękawice powlekane PCV odporne na działanie kwasów i zasad, rękawice powlekane PCV z nitylem, rękawice z naturalnego lateksu powlekane nitylem, rękawice azbestowe, okulary ochronne do zastosowań przemysłowych, okulary spawalnicze, okulary zapobiegające oślepieniu, okulary ochronne z możliwością stosowania szkieł korekcyjnych, akcesoria dodatkowe do wszystkich okularów ochronnych, szkła do okularów z filtrem UV, środki ochrony głowy, twarzy i dróg oddechowych ujęte w tej klasie-kaski, osłony, maski, respiratory, odzież ochronna do zastosowań przemysłowych, nauszniaki ujęte w tej klasie, zatyczki pojedyncze do uszu, zatyczki łączone do uszu, nakolanniki ujęte w tej klasie, obuwie zabezpieczające przed wypadkami, promieniowaniem i ogniem, **21** rękawice nieujęte w innych klasach, rękawice do zastosowań domowych, rękawice do sprzątania, rękawice do czyszczenia, rękawice do polerowania, rękawice do prac ogrodowych, rękawice chroniące przed oparzeniem do zastosowań domowych, **25** rękawice, odzież, obuwie, rękawice tekstylne, rękawice skórzanne, rękawice łączone, kurtki, spodnie, kamizelki, kombinezony, fartuchy, ubiory z materiałów tekstylnych, ubiory ze skóry, ubiory z imitacji skóry, ubiory łączone, nakrycia głowy.

(111) **237681** (220) 2010 03 03 (210) 367229

(151) 2011 04 18 (441) 2010 06 07

(732) ČERVA EXPORT IMPORT a.s., Hostivice, CZ.

(540) EMERTON

(510), (511) **09** urządzenia i przyrządy do ratowania zdrowia i życia nieujęte w innych klasach, rękawice nieujęte w innych klasach, rękawice do ochrony przed wypadkami, rękawice ochronne do zastosowań przemysłowych, rękawice powlekane PCV odporne na działanie kwasów i zasad, rękawice powlekane PCV z nitylem, rękawice z naturalnego lateksu powlekane nitylem, rękawice azbestowe, okulary ochronne do zastosowań przemysłowych, okulary spawalnicze, okulary zapobiegające oślepieniu, okulary ochronne z możliwością stosowania szkieł korekcyjnych, akcesoria dodatkowe do wszystkich okularów ochronnych, szkła do okularów z filtrem UV, środki ochrony głowy, twarzy i dróg oddechowych ujęte w tej klasie-kaski, osłony, maski, respiratory, odzież ochronna do zastosowań przemysłowych, nauszniaki ujęte w tej klasie, zatyczki pojedyncze do uszu, zatyczki łączone do uszu, nakolanniki ujęte w tej klasie, obuwie zabezpieczające przed wypadkami, promieniowaniem i ogniem, **21** rękawice nieujęte w innych klasach, rękawice do zastosowań domowych, rękawice do sprzątania, rękawice do czyszczenia, rękawice do polerowania, rękawice do prac ogrodowych, rękawice chroniące przed oparzeniem do zastosowań domowych, **25** rękawice, odzież, obuwie, rękawice tekstylne, rękawice skórzanne, rękawice łączone, kurtki, spodnie, kamizelki, kombinezony, fartuchy, ubiory z materiałów tekstylnych, ubiory ze skóry, ubiory z imitacji skóry, ubiory łączone, nakrycia głowy.

(111) **237682** (220) 2010 03 04 (210) 367314

(151) 2011 05 13 (441) 2010 06 07

(732) AGORA Spółka Akcyjna, Warszawa, PL.

(540) Mistrzowie Słowa

(510), (511) **09** programy telewizyjne, filmy, audycje radiowe utracone na taśmach, na płytach DVD, CD, VCD; płyty fonograficzne; taśmy video, taśmy magnetyczne, dyski optyczne w wersji przystosowanej do odtwarzania w komputerach multimedialnych, zapisane nośniki obrazu i dźwięku; urządzenia przeznaczone dla rozrywki do użytku z zewnętrznym ekranem wyświetlającym lub monitorem; automaty sprzedające i mechanizmy do urządzeń uruchamianych przez wrzucanie monety; programy komputerowe nagrane; urządzenia do liczenia i sortowania pieniędzy, **16** publikacje drukowane, czasopisma, książki, **35** tworzenie, wydawanie i dystrybucja materiałów promocyjno-reklamowych; reklamy radiowe, reklamy telewizyjne; usługi edytorskie w dziedzinie reklamy; usługi w zakresie badania rynku oraz badania opinii publicznej; badania marketingowe; organizowanie i obsługa wystaw, giełd i targów handlowych i reklamowych; organizowanie gier, konkursów i loterii oraz imprez rozrywkowych o podłożu reklamowym, z zastosowaniem reklamy prasowej, radiowej, telewizyjnej i internetowej oraz z wykorzystaniem

elektronicznych, magnetycznych i optycznych nośników informacji; doradztwo w zakresie organizowania, kierowania oraz prowadzenia działalności gospodarczej; oferowanie w mediach produktów dla celów sprzedaży detalicznej; publikacje reklamowe; oferowanie i prezentowanie towarów obejmujących: książki, książki do słuchania (audiobooki) oraz inne publikacje drukowane-przez sklepy detaliczne, hurtownie, sklepy wielobranżowe, za pomocą katalogów przesyłanych pocztą, za pomocą środków komunikacji elektronicznej (sklepy internetowe, telesklepy), **38** agencje informacyjne i agencje prasowe; przesyłanie informacji tekstowej i obrazowej, zwłaszcza nagrań fonograficznych i nagrań video przy pomocy sieci komputerowej; poczta elektroniczna; przesyłanie informacji zapisanych na płytach DVD, CD, VCD oraz kasetach video; przesyłanie informacji SMS-em; przesyłanie informacji z zastosowaniem urządzeń mobilnych takich jak telefony III generacji, laptopy, pagery itp. służących do nadawania i/lub odbioru informacji, **41** organizowanie i realizacja spektakli, widowisk oraz imprez rozrywkowych; organizowanie wystaw kulturalnych i edukacyjnych; organizowanie konkursów edukacyjnych lub rozrywkowych; organizowanie plebiscytów; usługi związane z nauczaniem, rozrywkami i rekreacją; prowadzenie klubów i kółek zainteresowań; organizowanie i prowadzenie obozów sportowych i wakacyjnych; organizowanie balów; organizowanie i prowadzenie kongresów, konferencji, zjazdów, seminariów, sympozjów, spotkań, prelekcji; organizowanie pikników, imprez integracyjnych, promocyjnych; organizowanie loterii; produkcja filmów; produkcja programów radiowych i telewizyjnych; publikowanie tekstów innych niż teksty reklamowe, a w tym: książki, artykuły, raporty, analizy, komentarze, materiały konferencyjne; publikacje elektroniczne on-line książek i periodyków, **42** odpłatne udostępnianie serwisów informacyjnych lub baz danych; usługi portalu internetowego, usługi w zakresie tworzenia i utrzymywania stron i witryn internetowych dla osób trzecich; udostępnianie komputerowych baz danych; udostępnianie baz online za pośrednictwem portalu, **45** usługi w zakresie ochrony własności intelektualnej; zarządzanie prawami autorskimi.

(111) **237683** (220) 2010 03 08 (210) 367439

(151) 2011 04 27 (441) 2010 06 21

(732) Andrzej Kuzniecowa, Warszawa, PL.

(540) akuz

(510), (511) **37** instalacja, konserwacja i naprawa: maszyn, urządzeń elektrycznych i komputerów, **45** doradztwo w zakresie własności intelektualnej, licencjonowanie własności intelektualnej, usługi pomocy w sprawach spornych, usługi nadzoru w dziedzinie własności intelektualnej, usługi prawne w licencjonowaniu programów komputerowych i rejestrowaniu nazw domen.

(111) **237684** (220) 2010 03 19 (210) 368019

(151) 2011 05 27 (441) 2010 06 21

(732) TEVA KUTNO Spółka Akcyjna, Kutno, PL.

(540) VIBOVIT AEROŻELKI

(510), (511) **05** preparaty farmaceutyczne, leki, substancje dietetyczne przystosowane do celów medycznych, żywność dietetyczna do celów leczniczych, suplementy diety do celów leczniczych, suplementy diety do stosowania przez ludzi w celu utrzymania stanu fizjologicznego i poprawy ogólnego stanu zdrowia zawarte w klasie 5, preparaty witaminowe, preparaty z mikroelementami, suplementy mineralne do żywności, preparaty bakteryjne do celów leczniczych, **30** cukierki, słodczyce, słodczyce do ssania, guma do żucia nie do celów medycznych.

(111) **237685** (220) 2010 03 19 (210) 368020

(151) 2011 05 27 (441) 2010 06 21

(732) TEVA KUTNO Spółka Akcyjna, Kutno, PL.

(540) VIBOVIT Omega-3

(510), (511) **05** preparaty farmaceutyczne, leki, substancje dietetyczne przystosowane do celów medycznych, żywność dietetyczna do celów leczniczych, suplementy diety do celów leczniczych, suplementy diety do stosowania przez ludzi w celu utrzymania stanu fizjologicznego i poprawy ogólnego stanu zdrowia zawarte w klasie 5, preparaty witaminowe, preparaty z mikroelementami, suplementy mineralne do żywności, preparaty bakteryjne do celów leczniczych, **30** cukierki, słodczyce, słodczyce do ssania, guma do żucia nie do celów medycznych.

(111) **237686** (220) 2010 03 19 (210) 368028
 (151) 2011 06 06 (441) 2010 06 21
 (732) PFIZER INC., New York, US.
 (540) CENOBIAL
 (510), (511) **05** produkty farmaceutyczne i weterynaryjne, środki sanitarne do celów medycznych.

(111) **237687** (220) 2010 03 19 (210) 368032
 (151) 2011 04 18 (441) 2010 06 21
 (732) FIRMA PRODUKCYJNO-USŁUGOWO-HANDLOWA „MOKATE”-Teresa Mokrysz, Ustroń, PL.
 (540) Cmokate. Pobudza temperament
 (510), (511) **30** kawa, kawa cappuccino, herbata.

(111) **237688** (220) 2010 03 22 (210) 368131
 (151) 2011 04 18 (441) 2010 07 05
 (732) MARKA „SOKOŁÓW-SERVICE” Spółka z ograniczoną odpowiedzialnością Spółka Komandytowa, Sokołów Podlaski, PL.
 (540)



Kolor znaku: granatowy, złoty, czerwony, żółty, biały
 (531) 5.1.3, 5.1.16, 5.3.2, 5.3.14, 9.1.10, 24.9.2, 24.9.3, 25.1.5, 25.1.15, 27.5.1, 29.1.15
 (510), (511) **29** kabanosy.

(111) **237689** (220) 2010 03 22 (210) 368139
 (151) 2011 04 18 (441) 2010 07 05
 (732) ROYAL Spółka z ograniczoną odpowiedzialnością, Jeziorany, PL.
 (540) GREEN MAGIC
 (510), (511) **05** preparaty do neutralizacji złych i niepożądanych zapachów, dezodoranty inne niż do użytku osobistego, dezynfekcyjne środki do toalet chemicznych.

(111) **237690** (220) 2010 03 24 (210) 368233
 (151) 2011 04 29 (441) 2010 07 05
 (732) „ESKULAP” G. CZARNECKI Spółka z ograniczoną odpowiedzialnością, Rachanie, PL.
 (540)



Kolor znaku: czarny, jasnoniebieski, ciemnoniebieski
 (531) 3.7.7, 3.7.16, 27.5.1, 29.1.12
 (510), (511) **03** preparaty kosmetyczne do kąpieli, maseczki kosmetyczne, kosmetyki, kolagen do celów kosmetycznych, kremy kosmetyczne, preparaty do makijażu i do demakijażu, maści do celów kosmetycznych, mydła toaletowe, olejki do celów kosmetycznych, preparaty kosmetyczne do opalania się, preparaty do pielęgnacji paznokci, pomadki i szminki do ust, szampony, płyny do pielęgnacji włosów, tłuszcze do celów kosmetycznych, toniki kosmetyczne, wazelina kosmetyczna, produkty toaletowe, **05** preparaty farmaceutyczne, kolagen do celów farmaceutycznych, biologiczne preparaty do celów medycznych, maści do celów farmaceutycznych, preparaty przeciw odmrożeniom i oparzeniom, podłoża dla kultur bakteryjnych, preparaty farmaceutyczne do pielęgnacji skóry.

(111) **237691** (220) 2010 03 25 (210) 368261
 (151) 2011 04 29 (441) 2010 07 05
 (732) DENT STYLE STOMATOLOGIA-IMPLANTOLOGIA S.C. Marta i Piotr Jędrzejewscy, Gliwice, PL.
 (540) dent style
 (510), (511) **44** dentystyka (stomatologia), kliniki medyczne, opieka zdrowotna.

(111) **237692** (220) 2010 03 25 (210) 368281
 (151) 2011 06 06 (441) 2010 07 05
 (732) COLGATE-PALMOLIVE COMPANY, New York, US.
 (540) FRAICHEUR DE VIVRE
 (510), (511) **03** dezodoranty i antyperspiranty do użytku osobistego.

(111) **237693** (220) 2010 03 25 (210) 368283
 (151) 2011 05 17 (441) 2010 07 05
 (732) CJ CheilJedang Corporation, Seoul, KR.
 (540)

DASHIDA
 다시다

(531) 27.5.1, 28.3.0
 (510), (511) **29** kielbasy, gotowane na parze lub przypiekane ciasteczka z pasty rybnej, konserwy mięsne, konserwy rybne, fasolka konserwowa, warzywa kiszzone, kimchi, warzywa konserwowe, zupy, wodorosty, jajka, mleko, mleko sojowe, galaretki owocowe, przetworzone kasztany, tofu, przetworzona fasola.

(111) **237694** (220) 2010 03 29 (210) 368431
 (151) 2011 05 27 (441) 2010 07 05
 (732) TEVA KUTNO Spółka Akcyjna, Kutno, PL.
 (540) Vibovit Pstryczki Języczki
 (510), (511) **05** preparaty farmaceutyczne, leki, substancje dietetyczne przystosowane do celów medycznych, żywność dietetyczna do celów leczniczych, suplementy diety do celów leczniczych, suplementy diety do stosowania przez ludzi w celu utrzymania stanu fizjologicznego i poprawy ogólnego stanu zdrowia zawarte w klasie 5, preparaty witaminowe, preparaty z mikroelementami, suplementy mineralne do żywności, preparaty bakteryjne do celów leczniczych, **30** cukierki, słodczyce, słodczyce do ssania, guma do żucia nie do celów medycznych, **32** preparaty do produkcji napojów, pastylki do napojów gazowanych, proszki do napojów gazowanych, napoje izotoniczne.

(111) **237695** (220) 2010 03 29 (210) 368434
 (151) 2011 05 27 (441) 2010 07 05
 (732) TRIBAG Spółka z ograniczoną odpowiedzialnością, Siewierz, PL.
 (540) BALTIVIA
 (510), (511) **41** instruktaż gimnastyki, informacje o rekreacji, usługi klubowe, usługi prowadzenia klubów zdrowia, usługi poprawiania kondycji, organizowanie i obsługa konferencji, wypożyczenie sprzętu do nurkowania, organizowanie obozów sportowych, organizowanie obozów wakacyjnych, usługi rozrywki i zabawy, obsługa pól golfowych, obsługa urządzeń sportowych, organizowanie balów, organizowanie przyjęć, organizowanie zawodów sportowych, rozrywka, wynajem kortów tenisowych, usługi związane z organizacją wypoczynku, wypożyczenie sprzętu sportowego, usługi związane z organizowaniem i obsługą dyskotek, **43** usługi barowe, usługi barów szybkiej obsługi, usługi prowadzenia: domów turystycznych, hoteli, kawiarni, moteli, stołówek, usługi wynajmowania pomieszczeń na pobyt czasowy, organizowanie obozów wakacyjnych, usługi zakwaterowania, usługi w zakresie wyposażenia i urządzeń kempingowych, usługi rezerwacji kwater na pobyt czasowy, wypożyczenie namiotów, usługi prowadzenia pensjonatów, rezerwacja miejsc w pensjonatach, obsługa gastronomiczna z własnym zapleczem, produktami i transportem, usługi prowadzenia: restauracji, restauracji samoobsługowych, snack-barów, rezerwacje miejsc w hotelach, wynajmowanie sal na posiedzenia, **44** usługi wizażu, usługi mani-

cure, salony piękności, usługi masaży, usługi prowadzenia salonów fryzjerskich, usługi w zakresie korzystania z sauny, usługi w zakresie korzystania z solariumów.

(111) **237696** (220) 2010 03 31 (210) 368549
 (151) 2011 05 27 (441) 2010 07 05
 (732) BROWAR NAMYSŁÓW Spółka z ograniczoną odpowiedzialnością, Namysłów, PL.
 (540)



Kolor znaku: biały, złoty, brązowy, czerwony
 (531) 5.11.15, 7.1.1, 23.1.1, 24.1.5, 24.1.18, 24.1.23, 24.5.5, 24.9.2, 25.1.15, 25.3.3, 27.5.1, 27.7.1, 29.1.14
 (510), (511) **32** piwo.

(111) **237697** (220) 2010 03 31 (210) 368550
 (151) 2011 05 27 (441) 2010 07 05
 (732) BROWAR NAMYSŁÓW Spółka z ograniczoną odpowiedzialnością, Namysłów, PL.
 (540) ZAMKOWE
 (510), (511) **32** piwo.

(111) **237698** (220) 2010 04 02 (210) 368673
 (151) 2011 04 29 (441) 2010 07 05
 (732) TIKKURILA POLSKA Spółka Akcyjna, Dębica, PL.
 (540)



Kolor znaku: jasnoniebieski, niebieski, ciemnoniebieski, jasnoróżowy, różowy, ciemnoróżowy, czerwony, jasnofioletowy, fioletowy, ciemnofioletowy, jasnożółty, żółty, ciemnożółty, jasnobrązowy, brązowy, ciemnobrązowy, jasnozielony, zielony, ciemnozielony, pomarańczowy, ciemnopomarańczowy, biały
 (531) 20.1.1, 20.1.5, 20.1.9, 25.7.20, 26.4.2, 27.5.1, 29.1.15
 (510), (511) **02** farby, pokosty, bejce do drewna, emalie, lakiery i barwniki do drewna, utwardzacze, rozcieńczalniki, materiały koloryzujące, środki zapobiegające korozji i zabezpieczające drewno, środki konserwujące drewno, środki gruntujące w postaci farby.

(111) **237699** (220) 2010 04 02 (210) 368674
 (151) 2011 04 29 (441) 2010 07 05
 (732) TIKKURILA POLSKA Spółka Akcyjna, Dębica, PL.

(540)



Kolor znaku: jasnoniebieski, niebieski, ciemnoniebieski, jasnoszary, szary, ciemnoszary, jasnobrązowy, biały, czarny
 (531) 1.15.15, 20.1.1, 20.1.9, 24.15.2, 25.7.20, 26.4.2, 27.5.1, 29.1.15
 (510), (511) **02** farby, pokosty, bejce do drewna, emalie, lakiery i barwniki do drewna, utwardzacze, rozcieńczalniki, materiały koloryzujące, środki zapobiegające korozji i zabezpieczające drewno, środki konserwujące drewno, środki gruntujące w postaci farby.

(111) **237700** (220) 2010 04 02 (210) 368675
 (151) 2011 04 29 (441) 2010 07 05
 (732) TIKKURILA POLSKA Spółka Akcyjna, Dębica, PL.
 (540)



Kolor znaku: czarny, biały, srebrny, jasnoszary, szary, zielony
 (531) 5.5.19, 5.11.1, 5.11.17, 7.3.4, 11.3.1, 11.3.4, 11.3.25, 12.1.1, 12.1.9, 12.1.15, 20.1.1, 20.1.5, 20.1.9, 26.1.1, 26.13.1, 26.13.25, 27.5.1, 29.1.15
 (510), (511) **02** farby, pokosty, bejce do drewna, emalie, lakiery i barwniki do drewna, utwardzacze, rozcieńczalniki, materiały koloryzujące, środki zapobiegające korozji i zabezpieczające drewno, środki konserwujące drewno, środki gruntujące drewno, środki gruntujące w postaci farby.

(111) **237701** (220) 2007 07 11 (210) 327642
 (151) 2011 03 08 (441) 2007 10 15
 (732) INSTYTUT TRENINGOWY HANDSON, Zagórzany, PL.
 (540)



Kolor znaku: granatowy
 (531) 26.11.1, 27.5.1, 27.5.11, 29.1.4
 (510), (511) **41** nauczanie-kursy masażu, **44** masaż, masaże wodne.

(111) **237702** (220) 2007 12 28 (210) 334671
 (151) 2011 05 12 (441) 2008 03 31
 (732) NOVUM WYPOSAŻENIE PLACÓW ZABAW
 Sławomir Chmieliński, Grom, PL.
 (540)



Kolor znaku: czerwony, żółty, pomarańczowy, biały, fioletowy, niebieski
 (531) 1.3.2, 27.5.1, 29.1.15
 (510), (511) **20** meble szkolne i przedszkolne, **28** zabawowe pomoce edukacyjne.

(111) **237703** (220) 2007 12 28 (210) 334672
 (151) 2011 05 12 (441) 2008 03 31
 (732) NOVUM WYPOSAŻENIE PLACÓW ZABAW
 Sławomir Chmieliński, Grom, PL.
 (540)



Kolor znaku: niebieski, biały

(531) 27.5.1, 29.1.12

(510), (511) **20** meble drewniane jako wyposażenie placów zabaw.

(111) **237704** (220) 2008 06 26 (210) 342756
 (151) 2011 03 29 (441) 2008 09 29
 (732) Telewizja Polska Spółka Akcyjna, Warszawa, PL.
 (540) Czas honoru

(510), (511) **09** nośniki do rejestracji dźwięku i danych, płyty, dyski z nagraniami, automaty sprzedające przez wrzucenie monety, sprzęt przetwarzający dane i komputery, audiowizualne urządzenia do nauki, urządzenia do transmisji multimedialnych, karty magnetyczne, pióra elektroniczne, suflery telewizyjne, programy komputerowe, programy telewizyjne, audycje, filmy i reportaże utrwalane w formie multimedialnej, gry telewizyjne i komputerowe, zawarte w tej klasie, **35** usługi reklamowe i produkcja reklam w systemie multimedialnym, usługi marketingu i public relations, zgrupowanie na rzecz osób trzecich różnych towarów pozwalające nabywcy wygodnie je oglądać i kupować w sklepie wielobranżowym i w hurtowni: sprzętu, artykułów i programów multimedialnych, gier telewizyjnych i komputerowych, gier, zabawek i artykułów: kosmetycznych, higienicznych i opatrunkowych, odzieżowych, spożywczych, sportowych i wydawnictw, **38** przekazywanie fonii i/lub wizji także w systemie cyfrowym poprzez sieci komunikacyjne, w tym sieć telewizyjną, satelitarną i Internet, rozpowszechnianie programów, reportaży i konkursów telewizyjnych lub radiowych, teleturniejów, zbieranie i przekazywanie wiadomości poprzez sieci komunikacyjne, w tym sieć telewizyjną, satelitarną i Internet, usługi teletekstowe i audiotekstowe, usługi organizowania systemów transmisyjnych.

(111) **237705** (220) 2008 09 12 (210) 346056
 (151) 2011 03 29 (441) 2008 12 22
 (732) Telewizja Polska Spółka Akcyjna, Warszawa, PL.
 (540) Londyńczycy

(510), (511) **09** nośniki do rejestracji dźwięku i danych, płyty, dyski z nagraniami, automaty sprzedające przez wrzucenie monety, sprzęt przetwarzający dane i komputery, audiowizualne urządzenia do nauki, urządzenia do transmisji multimedialnych, karty magnetyczne, pióra elektroniczne, suflery telewizyjne, programy komputerowe, telewizyjne, audycje, filmy i reportaże utrwalane w formie multimedialnej, gry telewizyjne i komputerowe, zawarte w tej klasie, **35** usługi reklamowe i produkcja reklam w systemie multimedialnym, usługi marketingu i public relations, zgrupowanie na rzecz osób trzecich różnych towarów pozwalające nabywcy wygodnie je oglądać i kupować w sklepie wielobranżowym i w hurtowni: sprzętu, artykułów i programów multimedialnych, gier telewizyjnych i komputerowych, gier, zabawek i artykułów: kosmetycznych, higienicznych i opatrunkowych, odzieżowych, spożywczych, sportowych i wydawnictw, **38** przekazywanie fonii i/lub wizji także w systemie cyfrowym poprzez sieci komunikacyjne, w tym sieć telewizyjną, satelitarną i Internet, rozpowszechnianie programów, reportaży i konkursów telewizyjnych lub radiowych, teleturniejów, zbieranie i przekazywanie wiadomości poprzez sieci komunikacyjne, w tym sieć telewizyjną, satelitarną i Internet, usługi teletekstowe i audiotekstowe, usługi organizowania systemów transmisyjnych.

(111) **237706** (220) 2008 09 12 (210) 346057
 (151) 2011 03 29 (441) 2008 12 22

(732) Telewizja Polska Spółka Akcyjna, Warszawa, PL.

(540) Wydział zabójstw

(510), (511) **09** nośniki do rejestracji dźwięku i danych, płyty, dyski z nagraniami, automaty sprzedające przez wrzucenie monety, sprzęt przetwarzający dane i komputery, audiowizualne urządzenia do nauki, urządzenia do transmisji multimedialnych, karty magnetyczne, pióra elektroniczne, suflery telewizyjne, programy komputerowe, telewizyjne, audycje, filmy i reportaże utrwalane w formie multimedialnej, gry telewizyjne i komputerowe, zawarte w tej klasie, **35** usługi reklamowe i produkcja reklam w systemie multimedialnym, usługi marketingu i public relations, zgrupowanie na rzecz osób trzecich różnych towarów pozwalające nabywcy wygodnie je oglądać i kupować w sklepie wielobranżowym i w hurtowni: sprzętu, artykułów i programów multimedialnych, gier telewizyjnych i komputerowych, gier, zabawek i artykułów: kosmetycznych, higienicznych i opatrunkowych, odzieżowych, spożywczych, sportowych i wydawnictw, **38** przekazywanie fonii i/lub wizji także w systemie cyfrowym poprzez sieci komunikacyjne, w tym sieć telewizyjną, satelitarną i Internet, rozpowszechnianie programów, reportaży i konkursów telewizyjnych lub radiowych, teleturniejów, zbieranie i przekazywanie wiadomości poprzez sieci komunikacyjne, w tym sieć telewizyjną, satelitarną i Internet, usługi teletekstowe i audiotekstowe, usługi organizowania systemów transmisyjnych.

(111) **237707** (220) 2008 09 22 (210) 346410

(151) 2011 03 15 (441) 2009 01 05

(732) „IRBIS” Barbara Szwał, Wrocław, PL.

(540) Filiżanka Smaków

(510), (511) **09** CPU-procesory, dane na nośnikach optycznych i magnetycznych, dyski: kompaktowe, magnetyczne i optyczne, dyski optyczne kompaktowe, dyskietki, filmy, filmy animowane, filmy rysunkowe, instrukcje obsługi i podręczniki dla użytkowników zapisane w formie cyfrowej do komputerów i oprogramowania komputerowego w szczególności na dyskietkach CD-ROM-ach, karty magnetyczne, karty z pamięcią lub mikroprocesorem, karty inteligentne, komputerowe notesy i pamięci, programy komputerowe zapisywane, komputerowe programy, karty magnetyczne kodowane, nośniki: danych magnetycznych, magnetyczne informacje, optyczne informacje i płyt ciemniowych, notesy elektroniczne, oprogramowanie komputerowe do wprowadzania i wywoływania informacji z Internetu i światowej sieci www, programy komputerowe rozprowadzane on-line poprzez Internet i sieć, płytki dźwięku, mikroprocesory, dyski i taśmy do nagrywania dźwięku, płyty fonograficzne, programy gier komputerowych, taśmy do rejestracji dźwięku, taśmy magnetyczne, zintegrowane karty z obwodami, **16** stemple adresowe, tablice ogłoszeniowe na afisze z kartonu lub papieru, afisze, plakaty, afisze plakaty z papieru lub kartonu, akwaforty (grafika), akwarele (obrazy, malarstwo), albumy, almanachy, atlasy, bibuły, bilety, artykuły biurowe z wyjątkiem mebli, blankiety, bloczki do pisania, broszury, arkusze z celulozy regenerowanej do pakowania, chorągiewki papierowe, czasopisma, periodyki, diagramy, obwoluty, okładki papierowe na dokumenty, druki, materiały drukowane, emblematy, etykiety nie z materiału tekstylnego, folia z tworzywa sztucznego do pakowania, formularze, fotografie, fotografuiura, galwanotypy, gazety, mapy geograficzne, druki, odbitki graficzne, odwzorowania graficzne, indeksy, skorowidze, płótno intrologatorskie, kalendarze, kalkomanie, karty muzyczne z życzeniami, karty pocztowe, katalogi, komiksy, koperty, książki, papier do pisania listów, malarstwo oprawione lub nie, mapy, materiały piśmienne, matryce, modele, makiety architektoniczne, materiały do modelowania, naklejki adresowe, nalepki, materiały do nauczania, notatniki, notesy podręczne, obrazy, ołówki, papier do pakowania, papier, papier listowy, plakaty, plany, portrety, prospekty, przybory do pisania, przybory szkolne, publikacje, pudełka kartonowe lub papierowe, ryciny, rejestry, reprodukcje graficzne, rozkłady repertuaru godzinowe (drukowane), dzieła sztuki litograficzne, śpiewniki, taśmy papierowe, taśma klejąca jako materiał piśmienny, zakładki do książek, zasłony papierowe, zeszyty, znaczki pocztowe, **21** buteleczki nie z metali szlachetnych, butelki, butelki szklane-pojemniki, cebrzyki, wyroby ceramiczne dla gospodarstwa domowego, cukiernice i czary nie z metali szlachetnych, czajniki do herbaty nie z metali szlachetnych, czajniki nieelektryczne, dozowniki mydła, dzbanki, dzbanki do parzenia kawy, dzbanki nie z metali szlachetnych, ekspresy do kawy nieelektryczne, kryształ-ywroby szklane, szkło emaliowane, fajans, figurki z porcelany, terakoty lub szkła,

filizanki nie z metali szlachetnych, formy, foremki, garnki, gąsiorzy, filtry i serwisy do herbaty nie z metali szlachetnych, imbryki nieelektryczne, karafki, kandelabry nie z metali szlachetnych, kieliszki, koziołki pod sztućce na stół, kółka na serwetki, przybory kuchenne nie z metali szlachetnych, kufle nie z metali szlachetnych, sprzęt kuchenny nieelektryczny, maselniczki, miseczki, miski, mopy, mozaiki ze szkła nie do celów budowlanych, mydelniczki, naczynia ceramiczne, naczynia do picia i stołowe, szkło opalowe, patelnie, pochłaniacze dymu do użytku domowego, podstawki pod kieliszki nie z papieru i nie z tkanin, porcelana, półmiski do jarzyn, roboty kuchenne, rondelki, tygielki, stoiki na herbatniki, szklane stoje, wyroby malowane szklane, szkło: emaliowane, mleczne, opalowe i jako naczynia, termosy, **35** usługi w zakresie-agencji importowo-eksportowych, agencji reklamowych, aukcji publicznych i rynku, dekoracji wystaw sklepowych, powielania dokumentów, dystrybucji materiałów reklamowych, druków, prospektów, broszur, profesjonalnego zarządzania działalnością artystyczną, fotokopiowania, pozyskiwania i systematyzacji danych do komputerowych baz danych, komputerowe zarządzanie plikami, manekiny do celów reklamowych i promowania sprzedaży, maszynopisanie, uaktualnianie materiałów reklamowych, obróbki tekstów, rozpowszechnianie materiałów reklamowych, opinii, sondaży, organizowania wystaw i targów w celach handlowych lub reklamowych, rozlepiania plakatów reklamowych, wyszukiwania informacji w plikach komputerowych, pokazu towarów, projektowania, promocji sprzedaży, reklamy, reklama: radiowa, prasowa, telewizyjna, satelitarna, korespondencyjna, komputerowa, on-line i za pośrednictwem sieci komputerowej, wynajmowanie powierzchni na cele reklamowe, wypożyczanie materiału i uaktualnienie materiału reklamowego, publikowania tekstów reklamowych, rozpowszechnianie próbek, sortowania danych w bazach komputerowych, promocji sprzedaży, wynajem czasu reklamowego we wszystkich środkach przekazu, wynajmowania miejsc na umieszczanie ogłoszeń reklam, wypożyczanie materiałów reklamowych, jak i usługi w zakresie <@150> zgrupowanie na rzecz osób trzecich różnych towarów pozwalające nabywcy wygodnie je oglądać i kupować w sklepie wielobranżowym, usługi agencji importowych i eksportowych, zgrupowanie na rzecz osób trzecich różnych towarów pozwalające nabywcy wygodnie oglądać i kupować te towary poprzez katalog wykorzystując zamówienia korespondencyjne lub używając środków telekomunikacji, jak również oglądać i kupować te towary na stronie Web dotyczącej sprzedaży różnorodnych artykułów; prowadzenie sklepów i sieci sklepów, hurtowni i sieci hurtowni z towarami, zgrupowaniami na rzecz osób trzecich, **38** usługi w zakresie-agencji informacyjnej, emisja radiowa i telewizyjna w zakresie przesyłania informacji, łączności poprzez terminale komputerowe, przesyłania informacji tekstowej i obrazowej przy pomocy komputera, łączność poprzez sieć światłowodów, łączność poprzez terminale komputerowe, łączność radiowa, telefoniczna, telegraficzna, ogłoszenia elektroniczne, poczta elektroniczna, usługi połączeń i tras połączeń dla telekomunikacji, połączenia ze światową siecią komputerową za pośrednictwem telekomunikacji, przekazy satelitarne, przydzielanie dostępu do światowej sieci komputerowej, przekaz satelitarny, telefonia komórkowa, telewizja kablowa, transmisja programów telewizyjnych, zlecenia wywoławcze, **41** usługi w zakresie-edukacji, informacji o edukacji, produkcji filmowej, fotoreportaży, informacji o imprezach rozrywkowych, usługi klubowe, kompozycji muzycznych, organizowania i obsługa konferencji i kongresów, organizowania konkursów w tym edukacyjnych lub rozrywkowych, kursów korespondencyjnych, publikowania książek, kształcenia praktycznego, kultury fizycznej, organizowania loterii, mikrowydawnictw, montażu programów radiowych i telewizyjnych, montażu taśm wideo, usługi muzea, wystaw, nagrywanie filmów na taśmach wideo, nauczania, nauczania korespondencyjnego, obsługi publikacji elektronicznych on-line, organizowania i prowadzenia: konferencji, kongresów, seminariów, sympozjów i zjazdów, organizowania spektakli, pisanie scenariuszy, produkcji filmów i na taśmach wideo, przedstawień teatralnych, publikowania książek i tekstów, radiowych programów rozrywkowych, usług reporterskich, rozrywki, organizowania i realizacja wystawienia spektakli, studia filmowe, studia nagrań, montaż taśm wideo i montaż cyfrowy, nagrywanie i produkcja filmów na taśmach wideo i w systemie cyfrowym, publikowania tekstów innych niż reklamowe, publikacja elektroniczna on-line książek i periodyków, publikowanie tekstów i książek, radiowe programy rozrywkowe, rozrywka, informacje o wypoczynku, usługi związane z organizacją wypoczynku, organizowanie wystaw związanych z kulturą lub edukacją, poradnic-

two zawodowe w zakresie edukacji lub kształcenia, **43** usługi w zakresie: bary szybkiej obsługi, domy turystyczne, hotele, kafeterie, kawiarnie, kempingi, motele, pensjonaty, restauracje, snack-bary.

(111) **237708** (220) 2009 01 04 (210) 350550
 (151) 2011 03 15 (441) 2009 04 14
 (732) MURATOR Spółka Akcyjna, Warszawa, PL.
 (540)



Kolor znaku: różowy, ciemnofioletowy, czarny, szary
 (531) 27.5.1, 29.1.14

(510), (511) **09** programy telewizyjne, filmy, audycje radiowe, nagrania dźwięku, obrazu i filmowe utrwalone na taśmie filmowej, taśmie video, taśmie magnetycznej, dyskach optycznych, w formacie mp3, w wersji przystosowanej do odtwarzania w komputerach multimedialnych, w odtwarzaczach CD, DVD, programy komputerowe, gry komputerowe, zapisane nośniki dźwięku, obrazu i informacji, **16** czasopisma, publikacje drukowane, książki, broszury, foldery, prospekty, plakaty, afisze, fotografie, nalepki, torby do pakowania z papieru i tworzyw sztucznych, **35** organizacja i prowadzenie kampanii reklamowych, wynajem i sprzedaż miejsca i czasu na cele reklamowe w środkach masowego przekazu, produkcja audycji i filmów reklamowych, dystrybucja materiałów reklamowych, organizacja pokazów i wystaw, badanie rynku mediów i reklamy, pozyskiwanie i systematyzacja danych do komputerowych baz danych, doradztwo w zakresie działalności gospodarczej, prenumerata gazet dla osób trzecich, badanie rynku, organizowanie wystaw w celach handlowych i reklamowych, **38** zbieranie i rozpowszechnianie informacji, emisja programów telewizyjnych i radiowych, rozpowszechnianie informacji tekstowej i obrazowej za pośrednictwem terminali komputerowych i Internetu, udostępnianie komputerowych baz danych, emisja programów radiowych i telewizyjnych, **41** produkcja filmów, reportaży, programów telewizyjnych, audycji radiowych, filmów reklamowych, organizowanie sympozjów, targów i wystaw.

(111) **237709** (220) 2009 04 15 (210) 354680
 (151) 2011 05 25 (441) 2009 07 20
 (732) S-lab Spółka z ograniczoną odpowiedzialnością, Mirków, PL.
 (540) Apollin

(510), (511) **03** kosmetyki, kremy kosmetyczne, maści, preparaty upiększające, **05** produkty farmaceutyczne w całym zakresie klasowym, dezodoranty inne niż do użytku osobistego, środki dezynfekcyjne, bakteriobójcze, preparaty do celów medycznych, wspomagające leczenie, **35** usługi sprzedaży towarów w sklepach i hurtowniach wielobranżowych.

(111) **237710** (220) 2009 04 15 (210) 354688
 (151) 2011 05 25 (441) 2009 07 20
 (732) S-lab Spółka z ograniczoną odpowiedzialnością, Mirków, PL.
 (540) Omegus

(510), (511) **05** produkty farmaceutyczne w całym zakresie klasowym, preparaty witaminowe, eliksiry do celów leczniczych, zioła lecznicze, maści do celów leczniczych, preparaty do celów medycznych, tran, leki wzmacniające, **29** tłuszcze jadalne, żywność przygotowana z ryb, **30** wyroby cukiernicze, cukierki, galaretki, żelki.

(111) **237711** (220) 2009 07 20 (210) 358403
 (151) 2011 02 22 (441) 2009 10 26
 (732) HURT-DETAL „AGA” Renata Wypich, Tychy, PL.
 (540)



Kolor znaku: czerwony, czarny
 (531) 27.5.1, 29.1.12

(510), (511) **35** prezentowanie w mediach produktów dla celów sprzedaży detalicznej; zgrupowanie na rzecz osób trzecich towarów: elektrycznych artykułów użytku domowego, sprzętu audiowizualnego, komputerów, multimediów, urządzeń peryferyjnych i oprogramowania, pozwalające nabywcy wygodnie je oglądać i kupować w wyspecjalizowanych sklepach, hurtowniach poprzez domy sprzedaży wysyłkowej i/lub Internet.

(111) **237712** (220) 2009 09 17 (210) 360606
 (151) 2011 04 20 (441) 2009 12 21
 (732) Tomasz Pniewski, Warszawa, PL.
 (540)



Kolor znaku: niebieski, biały, granatowy, szary
 (531) 26.1.2, 27.5.1, 29.1.14

(510), (511) **35** promocja sprzedaży dla osób trzecich dotycząca artykułów kosmetycznych, dermatologicznych i parafarmaceutycznych, **41** organizowanie i prowadzenie pracowni specjalistycznych jako szkolenia z zakresu kosmetyki i kosmetyki, **44** usługi dotyczące opieki zdrowotnej i wykonywane przez kliniki medyczne w zakresie chirurgii plastycznej, dermatologii estetycznej, kosmetycznej, zabiegów kosmetycznych, leczniczych, pielęgnacyjnych, laserowych skóry, konsultacji lekarskich, masaży, fizykoterapii, stomatologii.

(111) **237713** (220) 2009 09 30 (210) 361141
 (151) 2011 03 03 (441) 2010 01 04
 (732) Wm. WRIGLEY Jr. Company, Chicago, US.
 (540) CHUŤ, KTERÁ TĚ NAKOPNE!
 (510), (511) **30** słodczyce, zwłaszcza guma do żucia, guma balonowa, cukierki i miętówki.

(111) **237714** (220) 2009 10 09 (210) 361513
 (151) 2011 03 03 (441) 2010 01 18
 (732) P.P.H.U. „WOJTEX” Wojciech Goduński, Łódź, PL.
 (540)



Kolor znaku: żółty, czerwony, czarny
 (531) 7.15.22, 26.3.1, 27.5.1, 29.1.13

(510), (511) **43** pizzerie, bary, dyskoteki, kebaby, snack-bary, bary szybkiej obsługi, przygotowywanie dań na zamówienie, catering, kluby muzyczne, restauracje, stołówki, restauracje samoobsługowe, kafeterie, kawiarnie, kafejki, usługi hotelowe, pensjonaty, motele, kempingi, kwatery.

(111) **237715** (220) 2009 10 20 (210) 361881
 (151) 2011 05 13 (441) 2010 02 01
 (732) Multistel s.c. Robert Cioczek, Arkadiusz Szczepocki, Lublin, PL.
 (540) MULTISEL

(510), (511) **35** prowadzenie detalicznej i hurtowej sprzedaży towarów takich jak: materiały budowlane, brykiety drewna, drewno opałowe, artykuły spożywcze, warzywa i inne produkty ogrodnicze, mięso, ryby, drób, dziczyzna, ekstrakty mięsne, konserwowane, suszone i gotowane owoce i warzywa, galaretki, dżemy, kompoty, jaja, mleko, produkty mleczne, oleje i tłuszcze jadalne, artykuły spożywcze pochodzenia roślinnego przeznaczone do spożycia lub konserwowania, jak również środki do polepszania walorów smakowych tych artykułów, kawa, herbata, kakao, cukier, ryż, tapioka, sago, mąka i produkty zbożowe, chleb, wyroby cukiernicze i słodczyce, lody, miód, drożdże, proszek do pieczenia, sól, musztarda, ocet, sosy, przyprawy, produkty

rolne, ogrodnicze i leśne a w szczególności: świeże owoce i warzywa, nasiona, rośliny i kwiaty naturalne, karma dla zwierząt, napoje bezalkoholowe i piwo, a w szczególności wody mineralne i gazowane, napoje owocowe i soki owocowe, syropy i inne preparaty do produkcji napojów, napoje alkoholowe, tytoń, papierosy, przybory dla palaczy, zapałki poprzez sieć sklepów, supermarketów i hurtowni, organizowanie wystaw w celach handlowych lub reklamowych, organizowanie targów w celach handlowych lub reklamowych, rozpowszechnianie ogłoszeń i materiałów reklamowych, promocja sprzedaży, reklamy, usługi zaopatrzenia osób trzecich w zakresie produktów i usług, badania marketingowe, badania rynku, dekoracja wystaw sklepowych, agencje importowo-eksportowe, outsourcing, **39** usługi dostarczania towarów, informacja o składowaniu i magazynowaniu towarów, informacja o transporcie, usługi kierowców, usługi magazynowania wyżej wymienionych towarów, wynajmowanie magazynów, przewożenie ładunków, rozładunek, składowanie, spedycja, pakowanie produktów.

(111) **237716** (220) 2009 10 30 (210) 362266
 (151) 2011 03 02 (441) 2010 02 01
 (732) COPALNIA Tadeusz Browarek, Warszawa, PL.
 (540)



(531) 8.1.1, 27.5.1
 (510), (511) **30** chleb.

(111) **237717** (220) 2009 11 19 (210) 363085
 (151) 2011 03 03 (441) 2010 03 01
 (732) POLSKIE MEDIA Spółka Akcyjna, Warszawa, PL.
 (540)



Kolor znaku: pomarańczowy, czerwony, czarny, szary
 (531) 27.5.1, 29.1.14

(510), (511) **16** papier, karton i wyroby z tych materiałów, komiksy, papeteria, książki, czasopisma, wydawnictwa jednorazowe, kartki pocztowe, kartki okolicznościowe, przybory do pisania, notesy, artykuły biurowe, koperty, fotografie, papier, nalepki, przybory szkolne, piórniki, **25** odzież, obuwie, nakrycia głowy, **41** produkcja telewizyjna, produkcja filmowa, pisanie scenariuszy, telewizyjne programy rozrywkowe, publikowanie książek, publikowanie tekstów innych niż reklamowe.

(111) **237718** (220) 2009 11 19 (210) 363086
 (151) 2011 03 03 (441) 2010 03 01
 (732) POLSKIE MEDIA Spółka Akcyjna, Warszawa, PL.
 (540)



Kolor znaku: zielony, biały, brązowy, jasnobrązowy, ciemnobrązowy, szary, żółty, czarny
 (531) 2.5.25, 27.5.1, 29.1.15

(510), (511) **16** papier, karton i wyroby z tych materiałów, komiksy, papeteria, książki, czasopisma, wydawnictwa jednorazowe, kartki pocztowe, kartki okolicznościowe, przybory do pisania, notesy, artykuły biurowe, koperty, fotografie, papier, nalepki, przybory szkolne, piórniki, **25** odzież, obuwie, nakrycia głowy, **41** produkcja telewizyjna, produkcja filmowa, pisanie scenariuszy, telewizyjne programy rozrywkowe, publikowanie książek, publikowanie tekstów innych niż reklamowe.

(111) **237719** (220) 2009 11 19 (210) 363087
(151) 2011 03 03 (441) 2010 03 01
(732) POLSKIE MEDIA Spółka Akcyjna, Warszawa, PL.
(540)



Anusiak

Kolor znaku: brązowy, szary, zielony, biały, czarny, beżowy
(531) 2.5.25, 27.5.1, 29.1.15

(510), (511) **16** papier, karton i wyroby z tych materiałów, komiksy, papeteria, książki, czasopisma, wydawnictwa jednorazowe, kartki pocztowe, kartki okolicznościowe, przybory do pisania, notesy, artykuły biurowe, koperty, fotografie, papier, nalepki, przybory szkolne, piórniki, **25** odzież, obuwie, nakrycia głowy, **41** produkcja telewizyjna, produkcja filmowa, pisanie scenariuszy, telewizyjne programy rozrywkowe, publikowanie książek, publikowanie tekstów innych niż reklamowe.

(111) **237720** (220) 2009 11 19 (210) 363088
(151) 2011 03 03 (441) 2010 03 01
(732) POLSKIE MEDIA Spółka Akcyjna, Warszawa, PL.
(540)



Maślana

Kolor znaku: zielony, szary, pomarańczowy, biały, czarny, beżowy
(531) 2.5.25, 27.5.1, 29.1.15

(510), (511) **16** papier, karton i wyroby z tych materiałów, komiksy, papeteria, książki, czasopisma, wydawnictwa jednorazowe, kartki pocztowe, kartki okolicznościowe, przybory do pisania, notesy, artykuły biurowe, koperty, fotografie, papier, nalepki, przybory szkolne, piórniki, **25** odzież, obuwie, nakrycia głowy, **41** produkcja telewizyjna, produkcja filmowa, pisanie scenariuszy, telewizyjne programy rozrywkowe, publikowanie książek, publikowanie tekstów innych niż reklamowe.

(111) **237721** (220) 2009 11 19 (210) 363089
(151) 2011 03 03 (441) 2010 03 01
(732) POLSKIE MEDIA Spółka Akcyjna, Warszawa, PL.

(540)



Konieczko

Kolor znaku: brązowy, czerwony, czarny, szary, różowy, beżowy
(531) 2.5.25, 27.5.1, 29.1.15

(510), (511) **16** papier, karton i wyroby z tych materiałów, komiksy, papeteria, książki, czasopisma, wydawnictwa jednorazowe, kartki pocztowe, kartki okolicznościowe, przybory do pisania, notesy, artykuły biurowe, koperty, fotografie, papier, nalepki, przybory szkolne, piórniki, **25** odzież, obuwie, nakrycia głowy, **41** produkcja telewizyjna, produkcja filmowa, pisanie scenariuszy, telewizyjne programy rozrywkowe, publikowanie książek, publikowanie tekstów innych niż reklamowe.

(111) **237722** (220) 2009 11 27 (210) 363419
(151) 2011 03 21 (441) 2010 03 01
(732) WINDHUNTER Spółka Cywilna Marzena Kulik,
Roman Synowski, Koszalin, PL.
(540) AKADEMIA WIATRU

(510), (511) **06** blacha stalowa ocynkowana; metalowe zaciski do rur lub kabli; konstrukcje metalowe; kotwy łączące; kratownice metalowe; kształtki rurowe rozgałęzieniowe metalowe; liny stalowe; maszty [słupy] metalowe; materiały konstrukcyjne metalowe; płyty kotwiące; pomosty prefabrykowane metalowe; rusztowania metalowe; pręty metalowe do spawania; sworznie metalowe; śruby metalowe; pasy do transportu ładunków metalowe; palety do transportu wewnętrznego metalowe; zaciski [klamry] metalowe; zawlecзки do kół i inne, **09** akumulatory elektryczne; anemometry; baterie elektryczne; baterie słoneczne; czujniki; kompas jako przyrządy pomiarowe; modemy; nadajniki do telekomunikacji; przyrządy meteorologiczne; przyrządy nawigacyjne; urządzenia pomiarowe; wilgotnościomierze; wskaźniki temperatury, **41** edukacja; organizowanie i obsługa konferencji; organizowanie i obsługa kongresów; organizowanie konkursów w formie edukacyjnej lub rozrywki; kształcenie praktyczne [pokazy], **42** badania techniczne; doradztwo w zakresie oprogramowania komputerowego; inżynieria techniczna; pomiary w zakresie kalibrowania i cechowania; doradztwo w zakresie sprzętu komputerowego; konwersja danych lub dokumentów na formę elektroniczną; poszukiwania [analizy i pomiary]; prognozowanie pogody; usługi związane z prognozami meteorologicznymi.

(111) **237723** (220) 2009 12 18 (210) 364288
(151) 2011 03 03 (441) 2010 03 29
(732) WYTÓRNIĄ SIT „SITONO” KRZYSZTOF NOWAKOWSKI,
Nekla, PL.
(540) SITONO

(510), (511) **06** blachy piekarnicze, blachy perforowane, sita do suszarni i suszenia, materiały blacharskie dla budownictwa, boazeria metalowa, kosze metalowe, **07** sita stosowane w maszynach i częściach maszyn, **35** zgrupowanie na rzecz osób trzecich takich towarów jak: blachy piekarnicze, blachy perforowane, sita do suszarni i suszenia, materiały blacharskie dla budownictwa, boazeria metalowa, kosze metalowe, sita pozwalające nabywcy wygodnie je oglądać i kupować w składach detalicznych oraz za pośrednictwem Internetu; pokazy towarów, organizacja wystaw w celach handlowych lub reklamowych.

(111) **237724** (220) 2009 12 21 (210) 364364
(151) 2011 03 23 (441) 2010 03 29
(732) Media TV Plus Spółka z ograniczoną odpowiedzialnością,
Warszawa, PL.

(540)



Kolor znaku: zielony

(531) 1.3.2, 26.4.4, 27.5.1, 29.1.3

(510), (511) **35** organizowanie rankingów związanych z przyznawaniem nagród promocyjnych dla produktów ekologicznych.(111) **237725** (220) 2009 12 21 (210) 364368

(151) 2011 03 23 (441) 2010 03 29

(732) Media TV Plus Spółka z ograniczoną odpowiedzialnością, Warszawa, PL.

(540)



Kolor znaku: zielony

(531) 5.3.13, 26.4.4, 27.5.1, 29.1.3

(510), (511) **35** organizowanie rankingów połączonych z przyznawaniem nagród promocyjnych dla produktów bio.(111) **237726** (220) 2009 12 29 (210) 364593

(151) 2011 05 17 (441) 2010 04 12

(732) Cezary Sikorski, Szczecin, PL.

(540)

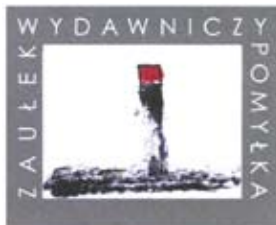

Kolor znaku: czarny, szary, czerwony, biały

(531) 26.4.2, 26.4.7, 26.4.16, 26.4.18, 26.13.25, 27.5.1, 27.5.25, 29.1.14

(510), (511) **41** nauczanie, kształcenie poprzez pisanie tekstów innych niż reklamowych, publikowanie książek, publikowanie tekstów innych niż teksty reklamowe, pisanie tekstów, usługi projektowania, inne niż do celów reklamowych; rozrywka poprzez usługi związane z prezentacją dzieł sztuki lub literatury w celach kulturalno-oświatowych lub edukacyjnych.(111) **237727** (220) 2010 02 02 (210) 365808

(151) 2011 05 26 (441) 2010 05 10

(732) FAKRO Spółka z ograniczoną odpowiedzialnością,

Nowy Sącz, PL.

(540) OPTIFOL

(510), (511) **17** materiały do uszczelniania i izolowania, folie z tworzyw sztucznych inne niż do pakowania, **19** materiały budowlane niemetalowe, dachy niemetalowe.(111) **237728** (220) 2010 02 11 (210) 366182

(151) 2011 03 17 (441) 2010 05 24

(732) FORNITECH Spółka Cywilna Wojciech Korzec, Arkadiusz Styra, Tarnowskie Góry, PL.

(540)



Kolor znaku: ciemnoszary, czerwony

(531) 19.3.9, 26.4.6, 27.5.1, 29.1.12

(510), (511) **06** rury i rurki metalowe, wyroby stalowe takie jak blachy, pręty, kształtowniki, profile, **35** usługi w zakresie pośrednictwa handlowego.(111) **237729** (220) 2010 02 11 (210) 366188

(151) 2011 03 04 (441) 2010 05 24

(732) „CHATA POLSKA” SPÓŁKA AKCYJNA, Poznań, PL.

(540)



Kolor znaku: czerwony, czarny, zielony, pomarańczowy, jasnoróżowy, biały

(531) 2.3.4, 8.1.1, 26.1.1, 26.1.14, 27.5.1, 29.1.15

(510), (511) **02** farby, lakiery, barwniki, bejce, preparaty zabezpieczające do metali, preparaty do konserwacji drewna, pigmenty, rozcieńczalniki do farb, rozcieńczalniki do lakierów, **03** wybielacze stosowane w pralnictwie, preparaty do prania, preparaty do czyszczenia i polerowania, środki do ostrzenia, mydła, perfumy, olejki i esencje eteryczne, kosmetyki, płyny do pielęgnacji włosów, preparaty antystatyczne do celów domowych, ałun, depilatory i preparaty do depilacji, preparaty do golenia, kosmetyki dla zwierząt, wody kolońskie toaletowe, perfumy, talk kosmetyczny, wata do celów kosmetycznych, wosk, wybielacze do celów kosmetycznych, **09** aparaty fotograficzne, baterie elektryczne, komputery i osprzęt komputerowy, płyty CD i DVD, programy komputerowe, nagrane, programy gier komputerowych, komputerowe urządzenia peryferyjne, okulary przeciwsłoneczne, oprawki do okularów, urządzenia elektryczne do zwabiania i zabijania owadów, **11** lampki elektryczne na choinki, sprzęt kuchenny elektryczny, latarki, żarówki oświetleniowe, zapalniczki, suszarki do włosów, świeczniki, zapalniczki do gazu, filtry do wody, rożna, **13** ognie sztuczne, ognie bengalskie, **16** papier, karton, albumy, fotografie, broszury, bilety, papierowa bielizna stołowa, afisze, akwarele, artykuły biurowe z wyjątkiem mebli, bloki rysunkowe, artykuły papiernicze, papier pakowy, figurki z papieru typu mch, kalkomanie, kalendarze, gazety, książki, folie z tworzywa sztucznego do pakowania, filtry do kawy papierowe, kleje do materiałów papierniczych do użytku domowego, reprodukcje graficzne, ręczniki papierowe, rolety papierowe, chusteczki do nosa papierowe, serwetki papierowe, tablice szkolne, torby do pakowania z papieru i tworzyw sztucznych, torby na śmieci, znaczki pocztowe, karty, kartki z życzeniami okolicznościowe, **21** przybory kuchenne nie z metali szlachetnych, pojemniki do użytku w gospodarstwie domowym nie z metali szlachetnych, wyroby ceramiczne dla gospodarstwa domowego, grzebienie, gąbki toaletowe, ircha do czyszczenia, kosze piknikowe z naczyniami, pędzle do golenia, polewaczki, pułapki na myszy i szczury, rękawice do prac domowych, ruszty kuchenne, suszarki do bielizny, szczotki, ścierki do czyszczenia, wanienki przenośne dla niemowląt, wiadra, pojemniki termoizolacyjne na żywność, **24** bielizna domowa, bielizna pościelowa, bielizna stołowa tekstylna, obrusy, chusteczki do nosa [tekstylne], kapy, narzuty na łóżka, pledy, poszewki, ręczniki tekstylne, ścierki do osuszania szkła, zasłony z surowców włókienniczych lub tworzyw sztucznych, serwety i serwetki stołowe tekstylne, **29** mięso, potrawy rybne, ryby nieżywe, drób nieżywy, ekstrakty mięsne, owoce konserwowane, puszkowane, suszone i gotowane, galaretki, dżemy, kompoty, warzywa gotowane, konserwowane, puszkowane, suszone, jaja, mleko, produkty mleczne, oleje i tłuszcze jadalne, orzechy spreparowane, zioła ogrodowe konserwowane, zupy, żelatyna spożywcza, **30** kawa, herbata, kakao, cukier, ryż, kawa naturalna, mąka i preparaty zbożowe, chleb, bułki, ciasta, wyroby cukiernicze, sło-

dyczne, czekolada, lody, miód, przyprawy, drożdże, sosy do mięsa, keczupy, majonezy, migdały (pasta), musztarda, ocet, pizze, słodziki naturalne, melasa, sól, sorbety, sushi, szafran (przyprawa), wanilia [aromat], wermiszel, **31** ryby żywe, homary i ostrygi żywe, świeże owoce i warzywa, rośliny, kwiaty naturalne, pokarm dla zwierząt domowych sadzonki, sezam, wieńce z kwiatów naturalnych, ziemiaki, ziarna [nasiona], **32** napoje bezalkoholowe, woda mineralna i gazowana, soki owocowe, syropy do napojów, piwo, soki warzywne [napoje], **33** napoje alkoholowe [z wyjątkiem piwa], **34** bibułki papierosowe, papierosy, cygara, fajki, tytoń, zapalki, ustniki do cygaretek, przybory dla palaczy, **35** agencje importowo-eksportowe, agencje informacji handlowej, agencje reklamowe, badania opinii publicznej, badania rynku, dekoracja wystaw sklepowych, dobór personelu za pomocą metod psychotechnicznych, doradztwo w zakresie organizowania i prowadzenia działalności gospodarczej, doradztwo w zakresie zarządzania personalnego, dystrybucja materiałów reklamowych [próbek, druków, prospektów, broszur], prenumerata gazet dla osób trzecich, pozyskiwanie danych do komputerowej bazy danych, systematyzacja danych w komputerowej bazie danych, komputerowe zarządzanie plikami, usługi modelek i modeli do celów reklamowych i promowania sprzedaży, rozpowszechnianie ogłoszeń reklamowych, wyszukiwanie informacji w plikach komputerowych [dla osób trzecich], pokazy towarów, pomoc przy zarządzaniu przedsiębiorstwami przemysłowymi lub handlowymi, usługi w zakresie prenumeraty czasopism dla osób trzecich, prognozy ekonomiczne, projektowanie [pomoc w prowadzeniu działalności gospodarczej], promocja sprzedaży [dla osób trzecich], rozpowszechnianie próbek [dystrybucja], usługi związane z przeniesieniem przedsiębiorstwa, reklama za pośrednictwem sieci komputerowej, wynajmowanie powierzchni na cele reklamowe, publikowanie tekstów reklamowych, rekrutacja personelu, sortowanie danych w bazach komputerowych, promocja sprzedaży [dla osób trzecich], uaktualnianie materiałów reklamowych, wynajmowanie miejsc na umieszczenie ogłoszeń lub reklam, organizacja wystaw w celach handlowych lub reklamowych, wyszukiwanie w komputerowych bazach danych, zarządzanie zbiorami informatycznymi, **36** agencje pośrednictwa w handlu nieruchomościami, agencje ściągania wierzytelności, analizy finansowe, organizowanie funduszy na cele dobroczynne, doradztwo w sprawach finansowych, doradztwo w sprawach ubezpieczeniowych, dzierżawa majątku nieruchomego, ekspertyzy dla celów fiskalnych, emisja bonów wartościowych, emisja kart kredytowych, doradztwo finansowe, usługi finansowe, tworzenie funduszy, informacja o ubezpieczeniach, informacje bankowe, inwestycje kapitałowe, tworzenie kapitału, inwestycje kapitałowe, obsługa kart debetowych, kredytowanie, dzierżawa majątku nieruchomego, zarządzanie majątkiem, administrowanie majątkiem nieruchomym, oszacowanie majątku nieruchomego [wycena], pośrednictwo w zakresie majątku nieruchomego, sporządzanie umów dotyczących najmu, agencje ściągające należności, oszacowanie wartości dla celów fiskalnych, pośrednictwo, pośrednictwo ubezpieczeniowe, pośrednictwo w sprawach majątku nieruchomego, usługi powiernicze, pożyczki pod zastaw, usługi świadczeń emerytalnych, transfer elektroniczny środków finansowych, ubezpieczenia, zarządzanie majątkiem, zarządzanie majątkiem nieruchomym, **39** dostarczanie towarów, dostarczanie towarów zamówionych korespondencyjnie, dystrybucja gazet, dystrybucja paczek, dystrybucja przesyłek, informacja o składowaniu, informacja o transporcie, usługi kierowcy, magazynowanie, wynajmowanie magazynów, pakowanie produktów, przewożenie ładunków, przewóz samochodami ciężarowymi, składowanie, spedycja, informacja o transporcie, usługi kurierskie, wynajmowanie garaży, wypożyczanie kontenerów magazynowych, wypożyczanie pojazdów, **41** doradztwo zawodowe [porady w zakresie edukacji lub kształcenia], edukacja, informacja o edukacji, organizowanie i obsługa konferencji, organizowanie i obsługa kongresów, organizowanie konkursów [edukacyjne lub rozrywkowe], kształcenie praktyczne [pokazy], nauczanie organizowanie i prowadzenie seminariów, organizowanie i prowadzenie sympozjów, organizowanie i prowadzenie zjazdów, publikacja elektroniczna on-line książek i periodyków, publikowanie tekstów [innych niż teksty reklamowe], **42** administrowanie stronami komputerowymi [sieciowymi], analizy systemów komputerowych, dekoracja wnętrz, doradztwo budowlane, doradztwo w sprawach sprzętu komputerowego, usługi graficzne, instalacje oprogramowania komputerowego, ekspertyzy inżynierskie, doradztwo w zakresie sprzętu komputerowego, aktualizacja oprogramowania komputerowego, odzyskiwanie danych z komputera, powielanie oprogramowania komputerowego, projektowanie systemów komputerowych, konserwacja oprogramowania komputerowego,

konwersja danych lub dokumentów na formę elektroniczną, konwersja danych przez programy komputerowe, **45** doradztwo w zakresie własności intelektualnej, licencjonowanie i franczyza w zakresie własności intelektualnej.

(111) **237730** (220) 2010 03 05 (210) 367373
 (151) 2011 05 16 (441) 2010 06 07
 (732) Katarzyna Joanna Borkowy, Katowice, PL.
 (540)



Kolor znaku: czarny, czerwony, biały

(531) 26.3.1, 26.4.2, 27.5.1, 29.1.13

(510), (511) **04** smary, oleje napędowe, opałowe, podstawowe, oleje przemysłowe, przekładniowe, hydrauliczne, hydrauliczno-przekładniowe, sprężarkowe, turbinowe, maszynowe, żeglugowe, do farb graficznych, do konserwacji, smarowe, specjalne, oleje do silników: mineralne, półsyntetyczne, syntetyczne, gazy techniczne: propan, butan, gaz płynny propan-butan, komponenty benzynowe, benzyny, paliwa, biopaliwa, **35** zgrupowanie na rzecz osób trzecich towarów takich jak: paliwa stałe, ciekłe, gazowe, produkty pochodne, oleje, wyroby chemiczne i ich półprodukty lub części akcesoriów do pojazdów mechanicznych i wszelkie akcesoria samochodowe, artykuły przemysłowe, papiernicze, czasopisma, książki, mapy, atlasy samochodowe, artykuły spożywcze oraz inne artykuły powszechnego użytku pozwalające klientom wygodnie je oglądać i kupować w sprzedaży hurtowej i sprzedaży detalicznej; pośrednictwo handlowe z zakresie obrotu paliwami stałymi, ciekłymi, gazowymi, produktami pochodnymi, olejami i wszelkimi akcesoriami samochodowymi, wyrobami chemicznymi, polegające nakojarzeniu kontrahentów; dystrybucja materiałów reklamowych, usługi reklamowe, promocja i sprzedaż wyrobów, **39** usługi transportowe, przeładunek i załadunek, magazynowanie, składowanie i przechowywanie towarów, dystrybucja paliw stałych, ciekłych i gazowych, olejów, holowanie, wynajmowanie samochodów osobowych i pojazdów transportowych, wynajmowanie zbiorników na paliwa, **43** usługi gastronomiczne, bary szybkiej obsługi, restauracje, restauracje samoobsługowe, usług hotelarskie.

(111) **237731** (220) 2010 03 05 (210) 367374
 (151) 2011 05 16 (441) 2010 06 07
 (732) Katarzyna Joanna Borkowy, Katowice, PL.
 (540)



Kolor znaku: brązowy, żółty

(531) 7.1.24, 7.3.11, 7.5.5, 27.5.1, 29.1.12

(510), (511) **36** usługi agencji nieruchomości, wycena finansowa nieruchomości, ubezpieczenia nieruchomości, administrowanie nieruchomościami, dzierżawa nieruchomości, wynajmowanie nieruchomości, zarządzanie nieruchomościami, **37** usługi budowlane, usługi informacji budowlanej, nadzór budowlany, rozbiórka budynków.

(111) **237732** (220) 2010 03 05 (210) 367377
 (151) 2011 03 04 (441) 2010 06 07
 (732) Noble Concierge Spółka z ograniczoną odpowiedzialnością, Warszawa, PL.
 (540) L'ECLAT

(510), (511) **16** czasopisma, magazyny, gazety, dzienniki, wydawnictwa periodyczne i nieperiodyczne, książki, albumy, podręczniki, słowniki, poradniki, publikacje, druki, afisze, albumy, atlasy, almana-

chy, blankiety, plansze, broszury, formularze, fotografie, kalendarze, dyplomy, katalogi, mapy, plany, plakaty, naklejki, nalepki, serwetki i podkładki papierowe, obwoluty, prospekty, rysunki, skoroszyty na dokumenty, papier, tektura i wyroby z tych materiałów nie ujęte w innych klasach; materiały piśmienne; materiały fotograficzne; materiały introligatorskie; materiały przeznaczone dla artystów; artykuły i sprzęt biurowy (z wyjątkiem mebli); materiały szkoleniowe i instruktażowe (z wyjątkiem aparatów), **35** reklama, reklama prasowa, wynajmowanie miejsc na umieszczanie ogłoszeń i reklam, publikowanie tekstów reklamowych, rozpowszechnianie ogłoszeń reklamowych oraz materiałów reklamowych, sprzedaż i wynajmowanie powierzchni reklamowej w Internecie i na łamach portalu i/lub forum internetowego; usługi w zakresie sprzedaży, sprzedaży internetowej oraz sprzedaży na podstawie zamówień telefonicznych następujących towarów: czasopisma, magazyny, gazety, dzienniki, wydawnictwa periodyczne i nieperiodyczne, książki, albumy, podręczniki, słowniki, poradniki, publikacje; dostarczanie informacji handlowej poprzez sieć internetową; badania opinii, badania rynku, badania w dziedzinie działalności gospodarczej, sondaże, ekspertyzy i prognozy ekonomiczne, analizy kosztów, ekspertyzy opłacalności, informacje statystyczne; promocja kart kredytowych poprzez prowadzenie programu zachęcania konsumentów, **38** usługi przesyłania informacji poprzez sieć telekomunikacyjną, komunikacja przy pomocy terminali komputerowych, przesyłanie informacji tekstowej, obrazowej, dźwiękowej i skompilowanej w formie zapisu elektronicznego oraz udostępnianie łączności do przesyłania takiej informacji poprzez terminale komputerowe, sieci komputerowe, telefony, radio, telewizję oraz urządzenia satelitarne, udostępnianie połączenia ze światłowodową siecią komputerową poprzez sieć telekomunikacyjną, usługi rozpowszechniania ogłoszeń elektronicznych, usługi przydzielania dostępu i obsługa poczty elektronicznej i skrzynek mailowych, transmisje internetowe, umożliwianie dostępu do portali internetowych, prowadzenie forum on-line, umożliwianie przesyłania informacji przez portale komunikacyjne i informacyjne, udostępnianie łączności w celu obsługi baz danych dostępnych przez Internet, tworzenie i utrzymywanie systemów obsługi klienta dostępnych przez Internet, obsługa telekonferencji, informacja o powyższych usługach, **41** usługi wydawnicze, publikowanie tekstów innych niż reklamowe, artykułów, książek, periodyków, czasopism, gazet, prezentacji multimedialnych, publikacje elektroniczne on-line, działalność poligraficzna i wydawnicza, wydawanie nagrań dźwiękowych, wizualnych, nagrań wideo, elektronicznych nośników informacji; produkcja filmów, nagrań audio i/lub video oraz programów radiowych i telewizyjnych, fotoreportaży; usługi w zakresie rozrywki; organizacja i prowadzenie konkursów; informacja o ww. usługach.

(111) **237733** (220) 2010 03 05 (210) 367378
 (151) 2011 03 04 (441) 2010 06 07
 (732) Noble Concierge Spółka z ograniczoną odpowiedzialnością, Warszawa, PL.
 (540)

l'éclat
 MAGAZYN NOBLE CONCIERGE

(531) 2.1.5, 2.1.25, 27.5.1
 (510), (511) **16** czasopisma, magazyny, gazety, dzienniki, wydawnictwa periodyczne i nieperiodyczne, książki, albumy, podręczniki, słowniki, poradniki, publikacje, druki, afisze, albumy, atlasy, almanachy, blankiety, plansze, broszury, formularze, fotografie, kalendarze, dyplomy, katalogi, mapy, plany, plakaty, naklejki, nalepki, serwetki i podkładki papierowe, obwoluty, prospekty, rysunki, skoroszyty na dokumenty, papier, tektura i wyroby z tych materiałów nie ujęte w innych klasach; materiały piśmienne; materiały fotograficzne; materiały introligatorskie; materiały przeznaczone dla artystów; artykuły i sprzęt biurowy (z wyjątkiem mebli); materiały szkoleniowe i instruktażowe (z wyjątkiem aparatów), **35** reklama, reklama prasowa, wynajmowanie miejsc na umieszczanie ogłoszeń i reklam, publikowanie tekstów reklamowych, rozpowszechnianie ogłoszeń reklamowych oraz materiałów reklamowych, sprzedaż i wynajmowanie powierzchni reklamowej w Internecie i na łamach portalu i/lub forum internetowego; usługi w zakresie sprzedaży, sprzedaży internetowej oraz sprzedaży na podstawie zamówień telefonicznych

następujących towarów: czasopisma, magazyny, gazety, dzienniki, wydawnictwa periodyczne i nieperiodyczne, książki, albumy, podręczniki, słowniki, poradniki, publikacje; dostarczanie informacji handlowej poprzez sieć internetową; badania opinii, badania rynku, badania w dziedzinie działalności gospodarczej, sondaże, ekspertyzy i prognozy ekonomiczne, analizy kosztów, ekspertyzy opłacalności, informacje statystyczne; promocja kart kredytowych poprzez prowadzenie programu zachęcania konsumentów, **38** usługi przesyłania informacji poprzez sieć telekomunikacyjną, komunikacja przy pomocy terminali komputerowych, przesyłanie informacji tekstowej, obrazowej, dźwiękowej i skompilowanej w formie zapisu elektronicznego oraz udostępnianie łączności do przesyłania takiej informacji poprzez terminale komputerowe, sieci komputerowe, telefony, radio, telewizję oraz urządzenia satelitarne, udostępnianie połączenia ze światłowodową siecią komputerową poprzez sieć telekomunikacyjną, usługi rozpowszechniania ogłoszeń elektronicznych, usługi przydzielania dostępu i obsługa poczty elektronicznej i skrzynek mailowych, transmisje internetowe, umożliwianie dostępu do portali internetowych, prowadzenie forum on-line, umożliwianie przesyłania informacji przez portale komunikacyjne i informacyjne, udostępnianie łączności w celu obsługi baz danych dostępnych przez Internet, tworzenie i utrzymywanie systemów obsługi klienta dostępnych przez Internet, obsługa telekonferencji, informacja o powyższych usługach, **41** usługi wydawnicze, publikowanie tekstów innych niż reklamowe, artykułów, książek, periodyków, czasopism, gazet, prezentacji multimedialnych, publikacje elektroniczne on-line, działalność poligraficzna i wydawnicza, wydawanie nagrań dźwiękowych, wizualnych, nagrań wideo, elektronicznych nośników informacji; produkcja filmów, nagrań audio i/lub video oraz programów radiowych i telewizyjnych, fotoreportaży; usługi w zakresie rozrywki; organizacja i prowadzenie konkursów; informacja o ww. usługach.

(111) **237734** (220) 2010 03 07 (210) 367394
 (151) 2011 03 04 (441) 2010 06 07
 (732) „GENETYKA” Robert Kosyl, Warszawa, PL.
 (540)

MUMMY LOVE

Kolor znaku: czerwony, niebieski, zielony
 (531) 26.1.2, 27.5.1, 29.1.13
 (510), (511) **10** urządzenia do odciągania mleka z piersi, smoczki dziecięce, smoczki do karmienia, butelki dla niemowląt, gryzaki dla dzieci, **12** wózki dziecięce głębokie, wózki dziecięce spacerowe, pokrycia stałe do wózków dziecięcych, budki do wózków dziecięcych spacerowych, rowery i części do rowerów, foteliki bezpieczeństwa dla dzieci do pojazdów, motorki akumulatorowe dla dzieci, wózki akumulatorowe dla dzieci, **16** pieluchy niemowlęce jednorazowe, pieluchomajtki dziecięce jednorazowe, książki dla dzieci, artykuły piśmienne dla dzieci, kredki, flamastry, plastelina, papier kolorowy, **18** nosidła do noszenia dzieci, torby, torebki, parasolki, wyroby ze skóry i imitacji skóry, **20** kojce dla dzieci, wysokie krzesła dla dzieci, foteliki dziecięce, krzesła, stoliki, maty do kojców, chodziki dla dzieci, łóżeczka dla małych dzieci, materace, drewniane wyposażenie placów zabaw dla dzieci, **24** bielizna pościelowa dla dzieci, koce dla dzieci, kołdry dla dzieci, poduszki dla dzieci ręczniki dla dzieci, **25** odzież dla dzieci, odzież ciężowa, bielizna osobista, szlafroki, dresy, obuwie, nakrycia głowy, stroje kąpielowe, szaliki, **28** gry i zabawki, artykuły sportowe i gimnastyczne nie ujęte w innych klasach, ozdoby choinkowe, huśtawki, karuzele.

(111) **237735** (220) 2010 03 08 (210) 367396
 (151) 2011 03 16 (441) 2010 06 21
 (732) NETTO Spółka z ograniczoną odpowiedzialnością, Motaniec, PL.
 (540) NUTTO
 (510), (511) **29** orzechy preparowane; orzeszki arachidowe preparowane, **31** orzechy; orzechy kokosowe; orzechy laskowe; orzeszki arachidowe; orzeszki kola.

(111) **237736** (220) 2010 03 24 (210) 368227
 (151) 2011 04 29 (441) 2010 07 05

(732) „MEGARON” Spółka Akcyjna, Szczecin, PL.

(540) W MIG

(510), (511) **01** kleje do celów przemysłowych, kleje do tapet, kleje do płytek ceramicznych, kleje montażowe do płyt kartonowo-gipsowych, zaprawy klejowe, preparaty przeciwwilgociowe stosowane do zapraw murarskich, **02** środki antykorozyjne, zaprawy cementowe, kity, farby wodne klejowe, **19** budowlane materiały niemetalowe, tynki mineralne, zaprawy gipsowe oraz inne zaprawy stosowane w budownictwie.

(111) **237737** (220) 2010 03 26 (210) 368327

(151) 2011 05 27 (441) 2010 07 05

(732) FOSFAN Spółka Akcyjna, Szczecin, PL.

(540)

Azovit

Kolor znaku: zielony, czerwony, szary

(531) 27.5.1, 29.1.13

(510), (511) **01** produkty chemiczne stosowane w rolnictwie, ogrodnictwie, leśnictwie, sadownictwie, nawozy, w szczególności nawozy ogrodnicze stałe, zawieszinowe i płynne, podłoża dla ogrodnictwa, preparaty biologiczne dla rolnictwa i ogrodnictwa, **05** środki grzybobójcze i chwastobójcze, środki odstraszające owady, preparaty do sterylizacji gleb, **35** usługi sprzedaży hurtowej chemikaliów, **39** usługi transportowe, magazynowanie, składowanie, konfekcjonowanie.

(111) **237738** (220) 2010 03 26 (210) 368328

(151) 2011 05 27 (441) 2010 07 05

(732) FOSFAN Spółka Akcyjna, Szczecin, PL.

(540)

AzoFlor

Kolor znaku: zielony, czerwony, szary

(531) 27.5.1, 29.1.13

(510), (511) **01** produkty chemiczne stosowane w rolnictwie, ogrodnictwie, leśnictwie, sadownictwie, nawozy, w szczególności nawozy ogrodnicze stałe, zawieszinowe i płynne, podłoża dla ogrodnictwa, preparaty biologiczne dla rolnictwa i ogrodnictwa, **05** środki grzybobójcze i chwastobójcze, środki odstraszające owady, preparaty do sterylizacji gleb, **35** usługi sprzedaży hurtowej chemikaliów, **39** usługi transportowe, magazynowanie, składowanie, konfekcjonowanie.

(111) **237739** (220) 2010 04 02 (210) 368676

(151) 2011 04 29 (441) 2010 07 05

(732) TIKKURILA POLSKA Spółka Akcyjna, Dębica, PL.

(540)



Kolor znaku: biały, srebrny, szary, jasnoniebieski, jasnozielony, żółty, niebieski, ciemnoniebieski

(531) 1.3.2, 1.15.15, 7.3.2, 7.3.4, 17.1.1, 17.1.9, 20.1.1, 20.1.5, 26.13.1, 26.13.25, 27.5.1, 29.1.15

(510), (511) **02** farby, pokosty, bejce do drewna, emalie, lakiery i barwniki do drewna, utwardzacze, rozcieńczalniki, materiały koloryzujące, środki zapobiegające korozji i zabezpieczające drewno, środki konserwujące drewno, środki gruntujące drewno, środki gruntujące w postaci farby.

(111) **237740** (220) 2010 04 02 (210) 368677

(151) 2011 04 29 (441) 2010 07 05

(732) TIKKURILA POLSKA Spółka Akcyjna, Dębica, PL.

(540)



Kolor znaku: czarny, biały, jasnoróżowy, srebrny, szary, żółty, czerwony, niebieski, ciemnoczerwony, jasnobrązowy, brązowy, pomarańczowy, fioletowy, zielony, jasnozielony, jasnożółty

(531) 7.3.4, 11.3.5, 11.3.10, 12.1.1, 12.1.10, 19.9.1, 19.9.3, 20.1.1, 20.1.5, 20.1.9, 26.1.1, 26.13.1, 26.13.25, 27.5.1, 29.1.15

(510), (511) **02** farby, pokosty, bejce do drewna, emalie, lakiery i barwniki do drewna, utwardzacze, rozcieńczalniki, materiały koloryzujące, środki zapobiegające korozji i zabezpieczające drewno, środki konserwujące drewno, środki gruntujące w postaci farby.

(111) **237741** (220) 2010 04 02 (210) 368679

(151) 2011 04 29 (441) 2010 07 05

(732) TIKKURILA POLSKA Spółka Akcyjna, Dębica, PL.

(540)



Kolor znaku: jasnoniebieski, niebieski, ciemnoniebieski, czarny, biały, szary, jasnoszary

(531) 1.3.1, 1.15.15, 7.3.1, 7.3.4, 7.3.20, 20.1.1, 25.7.20, 26.4.2, 27.5.1, 29.1.15

(510), (511) **02** farby, pokosty, bejce do drewna, emalie, lakiery i barwniki do drewna, utwardzacze, rozcieńczalniki, materiały koloryzujące, środki zapobiegające korozji i zabezpieczające drewno, środki konserwujące drewno, środki gruntujące w postaci farby.

(111) **237742** (220) 2010 04 06 (210) 368822

(151) 2011 05 17 (441) 2010 07 19

(732) ZAKŁADY PRZETWÓRSTWA MIĘSNEGO HENRYK KANIA

SPÓŁKA AKCYJNA, Pszczyna, PL.

(540)



Kolor znaku: czerwony, żółty, jasnopomarańczowy, biały
(531) 2.1.11, 5.5.19, 8.5.3, 25.1.25, 27.5.1, 29.1.14

(510), (511) **29** polędwica wieprzowa, polędwica wieprzowa pieczona, polędwica wieprzowa plasterkowana, polędwica wieprzowa pieczona plasterkowana, szynka wieprzowa, szynka wieprzowa gotowana, szynka wieprzowa gotowana plasterkowana, szynka wieprzowa parzona, szynka mielona, szynka mielona prasowana, szynka piwna, szynka piwna plasterkowana, szynka-tyrolska, szynka tyrolska plasterkowana, szynka wieprzowa pieczona, szynka wieprzowa pieczona plasterkowana, szynka wieprzowa prasowana, szynka wieprzowa prasowana plasterkowana, szynka mielona konserwowa, szynka pieczona z indyka, szynka z piersi indyka, baleron gotowany, golonka wieprzowa prasowana plasterkowana, boczek wędzony gotowany, boczek wędzony plasterkowany, żeberka wędzone, blok wieprzowy wędzony, bekon, blok łopatkowy, kielbasa parówkowa, kabanosy, frankfurterki, kielbasa biała parzona, kielbasa ogniskowa, kielbasa śląska, kielbasa toruńska, kielbaski grillowe, kielbasa golonkowa, kielbasa szynkowa wieprzowa, kielbasa krakowska, kielbasa żywiecka, wędliny podrobowe, pasztetowa, salceson wieprzowy, rolada ozorkowa, filet z indyka wędzony i pieczony, szynka z indyka, pieczeń drobiowa, szynka drobiowa, blok pieczony z indyka, kielbasa pieczona, pieczeń z indyka, wędliny drobiowe podrobowe, salceson z indyka, mięso wieprzowe, schab wieprzowy, karczek wieprzowy, łopatką wieprzowa, żeberka wieprzowe, golonka wieprzowa, boczek z kością, głowy wieprzowe, słonina świeża, mięso wołowe, antrykot wołowy, rozbratel wołowy, rostbef wołowy, kark wołowy, mostek wołowy, szponder wołowy, polędwica wołowa, mięso wołowe bez kości, mięso wołowe gulaszowe, mięso drobiowe, piersi z indyka, mięso cielęce, kotlet cielęcy górka, nerkówka, rozbratel, karkówka cielęca, żeberka cielęca, mostek, goleń, gicz cielęca, cielęcina bez kości z łopatki, cielęcina bez kości z udźca, podroby wieprzowe, nogi wieprzowe, ogony wieprzowe, kości wieprzowe, konserwy mięsne, krokiety spożywcze, wędliny gotowane, wędliny parzone, wędliny wędzone surowe, wyroby garmażeryjne mięsne, pasztety, **35** prowadzenie sklepu i hurtowni z mięsem i wędlinami.

(111) **237743** (220) 2010 04 09 (210) 368949
(151) 2011 05 27 (441) 2010 07 19
(732) Southern Comfort Properties, Inc., San Rafael, US.
(540)



(531) 6.7.4, 25.1.15, 26.1.2, 27.5.1
(510), (511) **33** napoje alkoholowe, napoje alkoholowe destylowane.

(111) **237744** (220) 2010 04 12 (210) 369055
(151) 2011 04 18 (441) 2010 07 19
(732) ALTRANS Marcin Gniazdowski, Kartuzy, PL.

(540)



Kolor znaku: zielony, czarny, złoty

(531) 3.9.1, 26.11.2, 27.5.1, 29.1.13

(510), (511) **29** ryby (nieżywe); ryby wędzone; ryby mrożone; wyroby spożywcze na bazie ryb takie jak: wędliny na bazie ryb, konserwy rybne, konserwy rybno-warzywne; potrawy na bazie ryb gotowe do spożycia lub do dalszej obróbki, **35** usługi w zakresie sprzedaży ryb, wyrobów spożywczych i potraw na bazie ryb w wyspecjalizowanych punktach handlowych i poprzez Internet.

(111) **237745** (220) 2010 04 13 (210) 369104
(151) 2011 05 24 (441) 2010 07 19
(732) Carrefour Polska Spółka z ograniczoną odpowiedzialnością, Warszawa, PL.
(540)

Pozytywnie każdego dnia

Kolor znaku: niebieski

(531) 27.5.1, 29.1.4

(510), (511) **29** mięso, ryby, drób i dziczyzna; ekstrakty mięsne; owoce i warzywa konserwowane, suszone i gotowane; galaretki, dżemy, kompoty; jaja, mleko i wyroby z mleka; jadalne oleje i tłuszcze, **30** kawa, herbata, kakao, cukier, ryż, tapioka, sago, namiastki kawy; mąka i produkty zbożowe, chleb, wyroby cukiernicze i słodczyce, lody; miód, melasa; drożdże, proszek do pieczenia; sól, musztarda; ocet, sosy (przyprawy); przyprawy; lód, **31** produkty rolnicze, ogrodnicze i leśne oraz ziarna nie ujęte w innych klasach; żywe zwierzęta; świeże owoce i warzywa; nasiona, naturalne rośliny i kwiaty; pasza dla zwierząt, sód, **32** piwo; wody mineralne i gazowane oraz inne napoje bezalkoholowe; napoje owocowe i soki owocowe; syropy i inne preparaty do produkcji napojów, **35** grupowanie, z myślą o osobach trzecich, w celu umożliwienia klientom dogodnego obejrzenia i zakupu w supermarketach następujących towarów; żywności i napojów, kosmetyków i produktów higienicznych oraz środków czystości, odzieży, obuwia i nakryć głowy, wyrobów ze skóry, biżuterii, wyrobów metalowych, sprzętu stosowanego w gospodarstwie domowym, włączając artykuły i urządzenia dla gospodarstwa domowego, meble, artykuły elektryczne, lampy i zastawę stołową, artykułów i akcesoriów samochodowych, urządzeń i sprzętu audiowizualnego, nośników danych czystych i z zapisem, urządzeń i sprzętu komputerowego, gier, zabawek, artykułów sportowych i do rekreacji, dekoracji domu, artykułów ogrodniczych i artykułów typu zrób to sam, materiałów piśmiennych, książek i gazet, aparatów i materiałów fotograficznych, kwiatów i roślin, żywności i artykułów dla zwierząt; usługi w zakresie informacji konsumenckiej; organizowanie pokazów towarów w celach promocyjnych; usługi marketingowo-promocyjne obejmujące organizację, nadzór i obsługę programów lojalnościowych dla klientów; rozpowszechnianie materiałów reklamowych, **36** usługi agencji kredytowych, ubezpieczeniowe i finansowe, wynajmowanie pomieszczeń do prowadzenia działalności gospodarczej; usługi finansowe, obsługa kart kredytowych i debetowych; informacja finansowa; finansowanie sprzedaży ratalnej; emisja żetonów i kuponów wartościowych; emisja kart kredytowych i debetowych; doradztwo i konsultacje dotyczące wszystkich w/w usług zawartych w kl. 36, **39** usługi transportowe, pakowania i składowania w supermarketach towarów: żywności i napojów, kosmetyków i produktów higienicznych oraz środków czystości, odzieży, obuwia i nakryć głowy, wyrobów ze skóry, biżuterii, wyrobów metalowych, sprzętu stosowanego w gospodarstwie domowym, włączając artykuły i urządzenia dla gospodarstwa domowego, meble, artykuły elektryczne, lampy i zastawę stołową, artykułów i akcesoriów samochodowych, urządzeń i sprzętu audiowizualnego, nośników danych czystych i z zapisem, urządzeń i sprzętu komputerowego, gier, zabawek, artykułów sportowych i do rekreacji, dekoracji domu, artykułów ogrodniczych i artykułów typu zrób to sam, materiałów piśmiennych, książek i gazet,

aparatów i materiałów fotograficznych, kwiatów i roślin, żywności i artykułów dla zwierząt; usługi w zakresie zaopatrywania w towary.

(111) **237746** (220) 2010 04 22 (210) 369445
 (151) 2011 05 25 (441) 2010 08 02
 (732) Techland Paweł Marchewka, Ostrów Wielkopolski, PL.
 (540)



Kolor znaku: czarny, czerwony, biały

(531) 26.11.3, 26.15.1, 27.5.1, 29.1.13
 (510), (511) **09** optyczne i magnetyczne nośniki informacji, w tym dyski, dyskietki, taśmy, płyty czyste lub z nagrany dźwiękiem, obrazem, rysunkiem, tekstem, danymi, programami lub z innego rodzaju informacją, programy komputerowe, gry działające wyłącznie z odbiornikiem telewizyjnym lub monitorem komputerowym, **42** usługi programowania komputerów, doradztwo w zakresie oprogramowania komputerów i sprzętu komputerowego, usługi baz danych, aktualizacja i stała obsługa na zlecenie osób trzecich oprogramowania komputerowego, dostosowanie programów komputerowych do potrzeb użytkownika, **45** usługi prawne prywatne i społeczne jako usługi świadczone przez osoby trzecie w celu zaspokojenia potrzeb poszczególnych osób; usługi w zakresie zapewnienia bezpieczeństwa i ochrony osób i mienia.

(111) **237747** (220) 2010 04 22 (210) 369457
 (151) 2011 05 25 (441) 2010 08 02
 (732) Jack Daniel's Properties, Inc., San Rafael, US.
 (540)



(531) 25.1.5, 25.1.9, 25.1.15, 26.1.2, 26.4.2, 27.5.1, 27.7.1
 (510), (511) **33** napoje alkoholowe, napoje alkoholowe destylowane.

(111) **237748** (220) 2010 04 22 (210) 369458
 (151) 2011 05 25 (441) 2010 08 02
 (732) Jack Daniel's Properties, Inc., San Rafael, US.
 (540)



(531) 19.7.2, 25.1.15, 26.13.25, 27.5.1
 (510), (511) **33** napoje alkoholowe, napoje alkoholowe destylowane.

(111) **237749** (220) 2010 04 26 (210) 369580
 (151) 2011 05 25 (441) 2010 08 02

(732) Sebastian Piotr Gazda, Skórzewo, PL.

(540) FITNESS COACHING
 (510), (511) **35** analizy kosztów, analizy rynkowe, badania marketingowe, badania rynku, doradztwo w zakresie zarządzania personelem, doradztwo w zakresie organizowania i prowadzenia działalności gospodarczej, doradztwo w zarządzaniu działalnością gospodarczą, pomoc w prowadzeniu działalności gospodarczej, pozyskiwanie informacji o działalności gospodarczej, rynkowe badania, zarządzanie działalnością gospodarczą, **41** doradztwo zawodowe, edukacja, informacja o rekreacji, organizowanie i prowadzenie konferencji, organizowanie i prowadzenie kongresów, praktyka-kształcenie-pokazy.

(111) **237750** (220) 2010 04 26 (210) 369630
 (151) 2011 05 25 (441) 2010 08 02

(732) Pro Produkcja Spółka z ograniczoną odpowiedzialnością, Bielsko-Biała, PL.

(540) HILE

(510), (511) **08** narzędzia i przyrządy sterowane ręcznie, węgielnice, **09** urządzenia pomiarowe, przyrządy pomiarowe, narzędzia pomiarowe, elektryczne urządzenia pomiarowe, instrumenty pomiarowe, aparatura do pomiarów precyzyjnych, poziomice, odległościomierze, kątomierze miernicze, linijki miernicze, miarki miernicze, miarki ciesielskie, miary, taśmy miernicze, mikrometry, mikrometry do sprawdzania, mikrometry warsztatowe, wskaźniki nachylenia, łaty i tyczki do niwelacji, przyrządy do niwelacji, niwelatory, przyrządy do ustalania linii, przyrządy do pomiaru odległości, pochyłomierze, urządzenia do pomiaru odległości, przyrządy do rejestrowania odległości, lasery nie do celów medycznych, lasery pomiarowe, przyrządy miernicze, urządzenia do pomiarów precyzyjnych, suwmiarki, przyrządy i instrumenty geodezyjne, teodolity, śruby mikrometryczne do instrumentów optycznych, statywy do aparatów fotograficznych, trójnogi do aparatów fotograficznych.

(111) **237751** (220) 2010 04 26 (210) 369631
 (151) 2011 05 25 (441) 2010 08 02

(732) Pro Produkcja Spółka z ograniczoną odpowiedzialnością, Bielsko-Biała, PL.

(540) wyznaczamy poziomy

(510), (511) **08** narzędzia i przyrządy sterowane ręcznie, węgielnice, **09** urządzenia pomiarowe, przyrządy pomiarowe, narzędzia pomiarowe, elektryczne urządzenia pomiarowe, instrumenty pomiarowe, aparatura do pomiarów precyzyjnych, poziomice, odległościomierze, kątomierze miernicze, linijki miernicze, miarki miernicze, miarki ciesielskie, miary, taśmy miernicze, mikrometry, mikrometry do sprawdzania, mikrometry warsztatowe, wskaźniki nachylenia, łaty i tyczki do niwelacji, przyrządy do niwelacji, niwelatory, przyrządy do ustalania linii, przyrządy do pomiaru odległości, pochyłomierze, urządzenia do pomiaru odległości, przyrządy do rejestrowania odległości, lasery nie do celów medycznych, lasery pomiarowe, przyrządy miernicze, urządzenia do pomiarów precyzyjnych, suwmiarki, przyrządy i instrumenty geodezyjne, teodolity, śruby mikrometryczne do instrumentów optycznych, statywy do aparatów fotograficznych, trójnogi do aparatów fotograficznych.

(111) **237752** (220) 2010 04 27 (210) 369659
 (151) 2011 06 06 (441) 2010 08 02

(732) Bristol-Myers Squibb Company, New York, US.

(540) EBYONT

(510), (511) **05** preparaty farmaceutyczne dla ludzi do leczenia i profilaktyki zaburzeń metabolicznych.

(111) **237753** (220) 2010 04 27 (210) 369676
 (151) 2011 05 24 (441) 2010 08 02

(732) Jack Daniel's Properties, Inc., San Rafael, US.
 (540)



(531) 24.1.5, 27.5.1

(510), (511) **25** obuwie; nakrycia głowy, czapki, kapelusze, opaski na głowę, słomkowe kapelusze, daszki, bandany; odzież, fartuchy, opaski podtrzymujące rękawy, koszulki z krótkim rękawem, koszulki polo, koszulki do gry w baseball, koszule, topy, bezrękawniki, bluzy, spodnie dresowe, dresy, spodnie, kurtki, płaszcze, paski, krawaty, okrycia na szyję, szaliki, podwiązki, szelki, kurtki skórzane, odzież nieprzemakalna, kamizelki, kurtki z futrzanym kapturem (parki), rękawiczki.

(111) **237754** (220) 2010 04 27 (210) 369677
 (151) 2011 05 24 (441) 2010 08 02
 (732) MITSUI & CO., LTD., Tokio, JP.
 (540) PERTEX
 (510), (511) **25** odzież, płaszcze, kurtki, spodnie, kurtki z kapturem, kaptury i okrycia z kapturem.

(111) **237755** (220) 2010 04 27 (210) 369678
 (151) 2011 05 24 (441) 2010 08 02
 (732) E. Wedel Spółka z ograniczoną odpowiedzialnością, Warszawa, PL.
 (540) Pawełek i jest ok.
 (510), (511) **30** słodycze inne niż do celów leczniczych, słodycze na bazie czekolady, czekolada, słodycze na bazie cukru, ciasta i ciastka.

(111) **237756** (220) 2010 04 28 (210) 369695
 (151) 2011 05 25 (441) 2010 08 02
 (732) NUMER 7 „TRITAX POLSKA (GP) Spółka z ograniczoną odpowiedzialnością” Spółka Komandytowo-Akcyjna, Warszawa, PL.
 (540)



Kolor znaku: ciemnozielony
 (531) 5.1.3, 5.1.16, 27.5.1, 29.1.3

(510), (511) **35** usługi menedżerskie, prowadzenie interesów osób trzecich, usługi reklamowe, usługi badania rynku, w tym rynku nieruchomości, promocja inwestycji w zakresie nieruchomości, w tym centrów handlowych, usługowych, hotelowych i rozrywkowych, administrowanie i zarządzanie przedsiębiorstwami handlowymi, kompleksowa oferta różnorodnych towarów umożliwiająca nabywcom rozeznanie i zakup tych towarów, promocja sprzedaży dla osób trzecich, usługi w zakresie organizowania wystaw dzieł sztuki w celach aukcyjnych, aukcji, wernisaży, pokazy towarów, zarządzanie kolekcjami sztuki, zgrupowanie na rzecz osób trzecich różnych towarów pozwalające nabywcy wygodnie je oglądać i kupować w dużym sklepie wielobranżowym, galerii handlowej i supermarkecie, administrowanie i zarządzanie miejscami wystawowymi dotyczącymi handlu i/lub reklamy, badanie rynku w celach handlowych, dobór personelu za pomocą testów, reklama, informacja handlowa w tym poprzez Internet, promocja i badania marketingowe, doradztwo w zakresie prowadzenia działalności gospodarczej i zarządzania, wypożyczanie urządzeń i wyposażenia biurowego, organizacja wystaw i targów w celach handlowych i reklamowych, wynajmowanie miejsc na umieszczanie ogłoszeń i reklam, usługi sekretarskie, gromadzenie, systemizacja i udostępnianie komputerowych baz danych, prowadzenie centrum handlowego i hurtowni z artykułami użytku osobistego i codziennego, materiałów budowlanych, wyrobów metalowych, wyposażenia elektrycznego, hydraulicznego i grzejnego, maszyn i urządzeń biurowych, mebli, komputerów, wyposażenia biurowego, sprzętu telekomunikacyjnego, usługi rachunkowo-księgowe, zarządzanie i administrowanie centrum handlowym utworzonym przez sprzedawców detalicznych oraz inne placówki handlowe, skupione w jednej nieruchomości, **36** ubezpieczenia, analizy finansowe, doradztwo w sprawach finansowych, operacje i usługi finansowe, sprzedaż na kredyt, administrowanie i zarządzanie

nieruchomościami, w tym kompleksami handlowymi, usługowymi, hotelowymi i rozrywkowymi, leasing nieruchomości, wydzierżawianie i wynajmowanie nieruchomości, prowadzenie sklepów ze sprzedażą ratalną, pośrednictwo w najmie i handlu nieruchomościami, prowadzenie punktów wykonujących operacje bankowe, prowadzenie punktów wyceny biżuterii, prowadzenie zbiórek na cele dobroczynne, emisja i obsługa bonów wartościowych i kart kredytowych, usługi wyceny finansowej, prowadzenie kantorów wymiany walut, prowadzenie rozliczeń finansowych transakcji, w tym związanych z najmem, kupnem lub sprzedażą nieruchomości, sponsorowanie finansowe, wycena dzieł sztuki, przyjmowanie przedmiotów w depozyt, **41** usługi związane z prowadzeniem klubów fitness, klubów gier komputerowych, kręgielni, sal kinowych, informowanie o imprezach rozrywkowych i o rekreacji, organizowanie i prowadzenie konferencji, organizowanie konkursów i loterii, organizowanie wystaw, organizowanie zabaw i zawodów sportowych, wypożyczanie nagrań filmowych i dźwiękowych, organizowanie występów cyrkowych, usługi związane z organizowaniem i prowadzeniem dyskotek, organizowanie festiwalu sztuki w tym festiwalu filmowych, prowadzenie klubów rozrywkowych i sportowych, organizowanie konkursów edukacyjnych i rozrywkowych, usługi w zakresie lunaparków, kultura fizyczna, organizowanie konkursów piękności, usługi impresaryjne, organizowanie wystaw w celach kulturalnych i edukacyjnych, muzea, parki rozrywki, planowanie przyjęć, przedstawienia teatralne, rezerwacja miejsc na widowiska, pokazy treningu, tresura zwierząt, informacja o wypoczynku, usługi związane z organizacją wypoczynku, wypożyczanie sprzętu sportowego, administrowanie i zarządzanie miejscami wystawowymi dotyczącymi kultury i/lub sztuki, filmowanie, reportaże fotograficzne.

(111) **237757** (220) 2010 04 28 (210) 369696
 (151) 2011 05 25 (441) 2010 08 02
 (732) NUMER 7 „TRITAX POLSKA (GP) Spółka z ograniczoną odpowiedzialnością” Spółka Komandytowo-Akcyjna, Warszawa, PL.
 (540)



Kolor znaku: biały, ciemnozielony
 (531) 5.1.3, 5.1.16, 27.5.1, 29.1.12

(510), (511) **35** usługi menedżerskie, prowadzenie interesów osób trzecich, usługi reklamowe, usługi badania rynku, w tym rynku nieruchomości, promocja inwestycji w zakresie nieruchomości, w tym centrów handlowych, usługowych, hotelowych i rozrywkowych, administrowanie i zarządzanie przedsiębiorstwami handlowymi, kompleksowa oferta różnorodnych towarów umożliwiająca nabywcom rozeznanie i zakup tych towarów, promocja sprzedaży dla osób trzecich, usługi w zakresie organizowania wystaw dzieł sztuki w celach aukcyjnych, aukcji, wernisaży, pokazy towarów, zarządzanie kolekcjami sztuki, zgrupowanie na rzecz osób trzecich różnych towarów pozwalające nabywcy wygodnie je oglądać i kupować w dużym sklepie wielobranżowym, galerii handlowej i supermarkecie, administrowanie i zarządzanie miejscami wystawowymi dotyczącymi handlu i/lub reklamy, badanie rynku w celach handlowych, dobór personelu za pomocą testów, reklama, informacja handlowa w tym poprzez Internet, promocja i badania marketingowe, doradztwo w zakresie prowadzenia działalności gospodarczej i zarządzania, wypożyczanie urządzeń i wyposażenia biurowego, organizacja wystaw i targów w celach handlowych i reklamowych, wynajmowanie miejsc na umieszczanie ogłoszeń i reklam, usługi sekretarskie, gromadzenie, systemizacja i udostępnianie komputerowych baz danych, prowadzenie centrum handlowego i hurtowni z artykułami użytku osobistego i codziennego, materiałów budowlanych, wyrobów

metalowych, wyposażenia elektrycznego, hydraulicznego i grzejnego, maszyn i urządzeń biurowych, mebli, komputerów, wyposażenia biurowego, sprzętu telekomunikacyjnego, usługi rachunkowo-księgowo, zarządzanie i administrowanie centrum handlowym utworzonym przez sprzedawców detalicznych oraz inne placówki handlowe, skupione w jednej nieruchomości, **36** ubezpieczenia, analizy finansowe, doradztwo w sprawach finansowych, operacje i usługi finansowe, sprzedaż na kredyt, administrowanie i zarządzanie nieruchomościami, w tym kompleksami handlowymi, usługowymi, hotelowymi i rozrywkowymi, leasing nieruchomości, wydzierżawianie i wynajmowanie nieruchomości, prowadzenie sklepów ze sprzedażą ratalną, pośrednictwo w najmie i handlu nieruchomościami, prowadzenie punktów wykonujących operacje bankowe, prowadzenie punktów wyceny biżuterii, prowadzenie zbiórek na cele dobroczynne, emisja i obsługa bonów wartościowych i kart kredytowych, usługi wyceny finansowej, prowadzenie kantorów wymiany walut, prowadzenie rozliczeń finansowych transakcji, w tym związanych z najmem, kupnem lub sprzedażą nieruchomości, sponsorowanie finansowe, wycena dzieł sztuki, przyjmowanie przedmiotów w depozyt, **41** usługi związane z prowadzeniem klubów fitness, klubów gier komputerowych, kręgielni, sal konowych, informowanie o imprezach rozrywkowych i o rekreacji, organizowanie i prowadzenie konferencji, organizowanie konkursów i loterii, organizowanie wystaw, organizowanie zabaw i zawodów sportowych, wypożyczanie nagrań filmowych i dźwiękowych, organizowanie występów cyrkowych, usługi związane z organizowaniem i prowadzeniem dyskotek, organizowanie festiwalu sztuki w tym festiwalu filmowych, prowadzenie klubów rozrywkowych i sportowych, organizowanie konkursów edukacyjnych i rozrywkowych, usługi w zakresie lunaparków, kultura fizyczna, organizowanie konkursów piękności, usługi impresaryjne, organizowanie wystaw w celach kulturalnych i edukacyjnych, muzea, parki rozrywki, planowanie przyjęć, przedstawienia teatralne, rezerwacja miejsc na widowiska, pokazy treningu, tresura zwierząt, informacja o wypoczynku, usługi związane z organizacją wypoczynku, wypożyczanie sprzętu sportowego, administrowanie i zarządzanie miejscami wystawowymi dotyczącymi kultury i/lub sztuki, filmowanie, reportaże fotograficzne.

(111) **237758** (220) 2010 04 28 (210) 369699
 (151) 2011 05 25 (441) 2010 08 02
 (732) Europejski Fundusz Rozwoju Wsi Polskiej-Counterpart Fund, Warszawa, PL.
 (540)



Kolor znaku: biały, czerwony, jasnoczerwony, ciemnoczerwony
 (531) 2.3.25, 24.7.1, 26.13.25, 27.5.1, 29.1.13
 (510), (511) **41** usługi w zakresie nauczania języków obcych, organizowanie konkursów edukacyjnych.

(111) **237759** (220) 2010 05 04 (210) 369895
 (151) 2011 05 25 (441) 2010 08 16
 (732) „Kosmet-Rokita” Spółka z ograniczoną odpowiedzialnością, Brzeg Dolny, PL.
 (540)



Kolor znaku: zielony, biały
 (531) 1.15.15, 26.4.1, 26.11.3, 26.11.13, 27.5.1, 29.1.12

(510), (511) **03** środki kosmetyczne do mycia i pielęgnacji skóry, płyny do mycia i pielęgnacji ciała oraz włosów; mydła wszelkiego rodzaju; płyny, żele i balsamy do kąpieli i pod prysznic, środki do mycia z właściwościami antybakteryjnymi, mydła i preparaty dezynfekujące do mycia rąk, **05** medyczne preparaty toaletowe, środki dezynfekujące, odkażające i bakteriobójcze do mycia skóry i rąk.

(111) **237760** (220) 2010 05 04 (210) 369896
 (151) 2011 05 25 (441) 2010 08 16
 (732) Zakład Chemii Gospodarczej i Samochodowej „Kosmet-Rokita” Spółka z ograniczoną odpowiedzialnością, Brzeg Dolny, PL.
 (540)



Kolor znaku: beżowy, czarny, szary

(531) 27.5.1, 29.1.13
 (510), (511) **01** produkty chemiczne do celów przemysłowych: odłuszczone, odbarwiający, pochłaniający, impregnujący, emulgatory, substancje powierzchniowo czynne i substancje zżące, **03** preparaty do czyszczenia i utrzymywania w czystości domów, biur, miejsc pracy i zakładów przemysłowych, środki myjące i piorące, środki wybielające, środki do czyszczenia, polerowania, szorowania i ścierania; antystatyczne preparaty do celów domowych, preparaty do odłuszczenia inne niż stosowane w procesach produkcyjnych, pasty do podłogi i mebli, wywabiacze plam, środki myjąco-odłuszczone, środki do konserwacji podłóg z tworzyw sztucznych, ceramicznych i kamiennych, środki do czyszczenia dywanów i wykładzin dywanowych, środki do higieny sanitarnej, impregnaty do posadzek kamiennych, środki zabezpieczające posadzki przed ścieraniem i pyleniem, płyny i koncentraty do czyszczenia szkła, powierzchni metalowych i z tworzyw sztucznych, środki czyszczące do posadzek zmywalnych, środki do czyszczenia posadzek utwardzonych, preparaty do nadawania połysku, wygładzania, środki do odnawiania i ożywiania powierzchni, mydła, środki dezynfekcyjne i odkażające; środki chemiczne stosowane do mycia, naprawy i polerowania warstwy wykończeniowej podłóg, **05** środki dezynfekujące i odkażające, preparaty grzybobójcze i do zwalczania robactwa.

(111) **237761** (220) 2004 04 20 (210) 279581
 (151) 2011 06 09 (441) 2004 07 26
 (732) Prima-Sara Lee Coffee and Tea Poland Spółka Akcyjna, Poznań, PL.
 (540)



Kolor znaku: złoty, jasnozłoty, brązowy, czarny, biały

(531) 27.5.1, 29.1.14
 (510), (511) **29** mięso, ryby, drób i dziczyzna, ekstrakty mięsne, dżemy, kompoty, jaja, **30** kawa, także w opakowaniach z filtrem, napoje na bazie kawy, ekstrakty z kawy, kawa instant, substytuty kawy, mieszanki z kawy i substytutów kawy, herbata, napoje na bazie herbaty, ekstrakty z herbaty, kakao, napoje na bazie kakao, czekolada i ekstrakty z czekolady w postaci proszku, granulików i płynu, tapioka, sago, słodycze, miód, melasa, proszek do pieczenia, sól, musztarda, ocet, **32** piwo.

(111) **237762** (220) 2006 04 25 (210) 310002
 (151) 2011 04 21 (441) 2006 08 07
 (732) PROFIS Spółka Jawna Elżbieta Szlendak, Zenon Szlendak, Klembów, PL.
 (540) PROFIS

(510), (511) **03** kosmetyki, **08** etui i futerały na brzytwy, zestawy do golenia, elektryczne i nieelektryczne maszynki do golenia, etui i futerały na grzebienie, elektryczne i nieelektryczne brzytwy, elektryczne

lub nieelektryczne aparaty i przybory do depilacji, pęsety i szczypce do depilacji, elektryczne zestawy do manicure, elektryczne zestawy do pedicure, elektryczne i nieelektryczne maszyny do strzyżenia włosów, elektryczne i nieelektryczne maszyny do obcinania włosów, elektryczne i nieelektryczne przybory i narzędzia ręczne do układania włosów, lokówki, elektryczne i nieelektryczne gilotyńki do paznokci, pilniki do paznokci, elektryczne lub nieelektryczne polerki do paznokci, pęsety i szczypce do wycinania skórek, cążki do skórki, pilniki do paznokci, elektryczne pilniki do paznokci, cążki do obcinania paznokci, pincety, pęsety i szczypce do rzęs, paski ze skóry do ostrzenia brzytw, **11** suszarki do włosów.

(111) **237763** (220) 2007 02 08 (210) 321134
 (151) 2011 05 09 (441) 2007 05 14
 (732) Ośrodek Badawczo-Rozwojowy Przemysłu Rafineryjnego Spółka Akcyjna, Płock, PL.
 (540)



Kolor znaku: niebieski

(531) 1.7.6, 26.2.1, 27.5.1, 29.1.4
 (510), (511) **09** programy komputerowe, oprogramowanie komputerowe dla procesów technologicznych chemicznych w przemyśle rafineryjnym i petrochemicznym; nośniki magnetyczne i optyczne z danymi technologicznymi; publikacje elektroniczne, płyty i dyski z nagraniami materiałów szkoleniowych i instruktażowych dotyczących oprogramowania komputerowego dla procesów technologicznych chemicznych w przemyśle rafineryjnym i petrochemicznym, **16** materiały szkoleniowe i instruktażowe w formie wydawnictw, książek, broszur dotyczące użytkowania oprogramowania komputerowego dla procesów technologicznych chemicznych w przemyśle rafineryjnym i petrochemicznym, **35** usługi pozyskiwania danych do komputerowych baz danych technologicznych, tworzenia komputerowych baz danych dla procesów technologicznych chemicznych w przemyśle rafineryjnym i petrochemicznym, **37** usługi instalowania, konserwacji i naprawy komputerów, **41** usługi w zakresie organizowania i prowadzenia szkoleń dotyczących użytkowania i obsługi programów komputerowych dla procesów technologicznych w przemyśle rafineryjnym i petrochemicznym, **42** projektowanie i opracowywanie programów komputerowych, oprogramowania komputerowego i systemów komputerowych dla procesów technologicznych w przemyśle rafineryjnym i petrochemicznym, instalowanie i konserwacja oprogramowania komputerowego, nadzór nad funkcjonowaniem zainstalowanych programów i systemów komputerowych, aktualizacja zainstalowanych programów i systemów komputerowych, powielanie oprogramowania komputerowego, udostępnianie oprogramowania i komputerowych baz danych, konwersja danych przez programy komputerowe, odzyskiwanie danych, analiza systemów komputerowych.

(111) **237764** (220) 2007 02 08 (210) 321135
 (151) 2011 05 09 (441) 2007 05 14
 (732) Ośrodek Badawczo-Rozwojowy Przemysłu Rafineryjnego Spółka Akcyjna, Płock, PL.
 (540) ELIAS

(510), (511) **09** programy komputerowe, oprogramowanie komputerowe dla procesów technologicznych chemicznych w przemyśle rafineryjnym i petrochemicznym; nośniki magnetyczne i optyczne z danymi technologicznymi; publikacje elektroniczne, płyty i dyski z nagraniami materiałów szkoleniowych i instruktażowych dotyczących oprogramowania komputerowego dla procesów technologicznych chemicznych w przemyśle rafineryjnym i petrochemicznym, **16** materiały szkoleniowe i instruktażowe w formie wydawnictw, książek, broszur dotyczące użytkowania oprogramowania komputerowego dla procesów technologicznych chemicznych w przemyśle rafineryjnym i petrochemicznym, **35** usługi pozyskiwania danych do komputerowych baz danych technologicznych, tworzenia komputerowych baz danych dla procesów technologicznych chemicznych

w przemyśle rafineryjnym i petrochemicznym, **37** usługi instalowania, konserwacji i naprawy komputerów, **41** usługi w zakresie organizowania i prowadzenia szkoleń dotyczących użytkowania i obsługi programów komputerowych dla procesów technologicznych w przemyśle rafineryjnym i petrochemicznym, **42** projektowanie i opracowywanie programów komputerowych, oprogramowania komputerowego i systemów komputerowych dla procesów technologicznych w przemyśle rafineryjnym i petrochemicznym, instalowanie i konserwacja oprogramowania komputerowego, nadzór nad funkcjonowaniem zainstalowanych programów i systemów komputerowych, aktualizacja zainstalowanych programów i systemów komputerowych, powielanie oprogramowania komputerowego, udostępnianie oprogramowania i komputerowych baz danych, konwersja danych przez programy komputerowe, odzyskiwanie danych, analiza systemów komputerowych.

(111) **237765** (220) 2007 04 11 (210) 323835
 (151) 2011 03 21 (441) 2007 07 23
 (732) „POL-MOT WARFAMA” SPÓŁKA AKCYJNA, Dobre Miasto, PL.
 (540)



Kolor znaku: czerwony, czarny

(531) 27.5.1, 29.1.12
 (510), (511) **04** materiały palne, brykiety, brykiety drewna, węgiel drzewny, benzyna, paliwo do diesela, mazut, gazolina, paliwa gazowe, paliwo gazowe zestalone, paliwa mineralne, smary do narzędzi tnących, oleje palne, oleje silnikowe, paliwo silnikowe, **07** generatory prądu przemiennego-alenatory, prądnice prądu stałego, tłoki do amortyzatorów, przeguby Cardana, chłodnice do silników, cylindry do silników, dmuchawy do sprężania, zasysania i transportu gazu, maszyny do budowy dróg, filtry powietrza chłodnic silników, gaźniki, generatory elektryczności, iskrowniki zapłonu, zespoły maszynowych kół zębatych, kompresory do maszyn, maszyny dla młczarstwa, instalacje do mycia pojazdów, obudowy maszyn, maszyny do ostrzenia, rozruszniki silników, tłoki do cylindrów, tłumiki do silników, wtryskiwacze do silników, **11** armatura bezpieczeństwa do urządzeń oraz instalacji wodnych i gazowych, aparatura i instalacje chłodnicze, wymienniki ciepła, instalacje do klimatyzacji, urządzenia do ogrzewania na paliwa stałe, płynne lub gazowe, piece do spielania, instalacja grzewcza w pojazdach, instalacje klimatyzacyjne w pojazdach, urządzenia oświetleniowe w pojazdach, **37** prowadzenie usług w zakresie: wynajmu sprzętu budowlanego, czyszczenia pojazdów, instalowania i naprawy elektrycznych urządzeń, instalowanie i naprawy urządzeń klimatyzacyjnych, zabezpieczanie przed korozją, mycie pojazdów, naprawy i obsługa pojazdów, regeneracja silników zużytych lub częściowo zniszczonych, **40** prowadzenie usług w zakresie: niszczenia i spalania odpadów, recykling odpadów, unieszkodliwiania i przetwarzania odpadów, obróbki metali, wulkanizacji, **42** prowadzenie usług w zakresie: badań technicznych, badań w dziedzinie mechaniki, prace badawczo-rozwojowe dla osób trzecich, doradztwo budowlane, doradztwo w zakresie ochrony środowiska, ekspertyzy inżynierskie, testowanie pojazdów, opracowania projektów technicznych, wzornictwa przemysłowego.

(111) **237766** (220) 2007 11 27 (210) 333341
 (151) 2011 03 15 (441) 2008 03 03
 (732) Przedsiębiorstwo Produkcyjno-Handlowe EVELINE COSMETICS Piotr Hubert Kasprzycki, Lesznowola, PL.
 (540) EVELINKA

(510), (511) **03** kosmetyki, kremy, balsamy, artykuły perfumeryjne, środki do makijażu, preparaty kosmetyczne do odchudzania, środki do pielęgnacji i malowania ust, środki do pielęgnacji i malowania paznokci, **05** preparaty medyczne do odchudzania, środki do higieny intymnej do celów leczniczych, lecznicze: kremy, balsamy, olejki, sole, **44** usługi salonów kosmetycznych, usługi klinik kosmetycznych.

(111) **237767** (220) 2008 04 14 (210) 339636
 (151) 2011 03 08 (441) 2008 07 21

(732) HOSSO HOLDING Spółka z ograniczoną odpowiedzialnością, Gryfice, PL.

(540)

Kolor znaku: biały, czerwony

(531) 27.5.1, 29.1.12

(510), (511) **16** papier, karton, czasopisma, dzienniki, gazety, fotografie, katalogi, prospekty, gazetki reklamowe, wyroby z kartonu, albumy, bibuły, artykuły biurowe, kleje do papieru lub do użytku domowego, maszyny do pisania, materiały piśmienne, obrazy oprawione lub nie, pędzle, jednorazowe pieluszki z papieru lub celulozy, płótno do malarstwa i introligatorskie, aparaty i maszyny do powielania, ręczniki papierowe, taśmy samoprzylepne do celów papierniczych lub do użytku domowego, torby do pakowania z papieru lub z tworzyw sztucznych, wałki do malowania ścian, zasłony papierowe, tworzywa sztuczne do pakowania, papeteria, **35** zgrupowanie na rzecz osób trzecich różnych towarów pozwalające nabywcy wygodnie je oglądać i kupować w sklepach, w szczególności z bielizną, odzieżą, obuwiem, artykułami gospodarstwa domowego, zabawkami i artykułami sportowymi, organizacja i zarządzanie działalnością gospodarczą w zakresie przedsięwzięć budowlanych polegających na budowie i przygotowania kompleksów handlowych, obiektów niemieszkalnych i mieszkalnych do wynajmowania, użyczenia, sprzedaży, targi, wystawy handlowe i reklamowe w zakresie budownictwa, urbanistyki, architektury, obsługa marketingowa i promocja obrotu nieruchomości, przetargi na rynku obrotu nieruchomościami, w tym gruntami, kompleksami handlowymi, powierzchniami użytkowymi i lokalami mieszkalnymi; zarządzanie i administrowanie centrum handlowo-usługowo-rozrywkowym, rozpowszechnianie informacji handlowych, promocja sprzedaży, dekoracja wystaw sklepowych, usługi reklamowe, **36** usługi związane z finansowaniem przedsięwzięć inwestycyjnych polegających na budowie i przygotowaniu kompleksów handlowych, obiektów niemieszkalnych i mieszkalnych do wynajmowania, użyczenia, sprzedaży, usługi pośrednictwa w sprawach kupna i sprzedaży nieruchomości, najmu budynków, lokali i powierzchni handlowych i użytkowych, wycena nieruchomości, wynajmowanie powierzchni handlowych, biurowych, użytkowych oraz pomieszczeń mieszkalnych, pośrednictwo w sprawach kupna, sprzedaży, najmu budynków, lokali, powierzchni handlowych i użytkowych; rozliczanie transakcji kupna i sprzedaży nieruchomości; administrowanie nieruchomościami, w tym kompleksami handlowymi, lokalami, powierzchniami użytkowymi, zarządzanie obrotem nieruchomościami, doradztwo w zakresie obrotu nieruchomościami.

(111) **237768** (220) 2008 06 24 (210) 342606

(151) 2011 05 17 (441) 2008 09 29

(732) PPG Deco Polska Spółka z ograniczoną odpowiedzialnością, Wrocław, PL.

(540) Jedwabny popiel

(510), (511) **02** farby, lakiery, emalie, pokosty, bejce, koloranty, środki zabezpieczające drewno, **19** materiały budowlane niemetalowe, **35** reklama towarów-ukazanie zalet towarów celem ich zakupu.

(111) **237769** (220) 2008 06 24 (210) 342610

(151) 2011 05 17 (441) 2008 09 29

(732) PPG Deco Polska Spółka z ograniczoną odpowiedzialnością, Wrocław, PL.

(540) Soczysta pomarańcza

(510), (511) **02** farby, lakiery, emalie, pokosty, bejce, koloranty, środki zabezpieczające drewno, **19** materiały budowlane niemetalowe, **35** reklama towarów-ukazanie zalet towarów celem ich zakupu.

(111) **237770** (220) 2008 06 24 (210) 342611

(151) 2011 05 17 (441) 2008 09 29

(732) PPG Deco Polska Spółka z ograniczoną odpowiedzialnością, Wrocław, PL.

(540) Aksamitny burgund

(510), (511) **02** farby, lakiery, emalie, pokosty, bejce, koloranty, środki zabezpieczające drewno, **19** materiały budowlane niemetalowe, **35** reklama towarów-ukazanie zalet towarów celem ich zakupu.

(111) **237771** (220) 2008 05 13 (210) 340823

(151) 2011 05 12 (441) 2008 08 18

(732) EKO HOLDING Spółka Akcyjna, Wrocław, PL.

(540)



Kolor znaku: szary i jego odcienie

(531) 2.3.18, 2.3.25, 8.7.4, 27.5.1, 29.1.12

(510), (511) **30** żywność na bazie mąki, pizze, zapiekanki.

(111) **237772** (220) 2008 09 22 (210) 346398

(151) 2011 05 25 (441) 2009 01 05

(732) INFOLAB Przemysław Narloch, Tychy, PL.

(540)



Kolor znaku: czarny, czerwony

(531) 26.11.2, 26.11.6, 26.11.12, 27.5.1, 29.1.12

(510), (511) **09** oprogramowanie komputerowe, **42** usługi wortalu internetowego poświęcone programowaniu komputerowemu oraz tematyce czasu pracy kierowców.

(111) **237773** (220) 2008 11 24 (210) 348978

(151) 2011 03 31 (441) 2009 03 02

(732) SPECTA POLSKA Magda Izabela Trybulska, Sochonie, PL.

(540) B-LENS

(510), (511) **05** płyn do pielęgnacji soczewek, **09** soczewki kontaktowe, pojemniki na soczewki, **35** usługi w zakresie prowadzenia sprzedaży hurtowej i detalicznej soczewek kontaktowych, płynów do pielęgnacji soczewek, usługi w zakresie prowadzenia sprzedaży soczewek kontaktowych, płynów do pielęgnacji soczewek na stronie internetowej, usługi w zakresie prowadzenia sprzedaży z katalogu produktów optycznych wykorzystując zamówienie korespondencyjne lub używając środków telekomunikacji, pośrednictwo handlowe w zakresie sprzedaży soczewek kontaktowych, płynów do pielęgnacji soczewek, publikowanie tekstów reklamowych, rozpowszechnianie ogłoszeń reklamowych, rozpowszechnianie materiałów reklamowych, prospektów, katalogów, ulotek, druków i próbek, reklama za pośrednictwem sieci komputerowej, sondowanie opinii publicznej.

(111) **237774** (220) 2008 11 24 (210) 348982

(151) 2011 03 15 (441) 2009 03 02

(732) ITI Neovision Spółka z ograniczoną odpowiedzialnością, Warszawa, PL.

(540)

Kolor znaku: niebieski

(531) 27.5.1, 29.1.4

(510), (511) **03** kosmetyki, wyroby perfumeryjne, środki myjące, czyszczące i piorące, **09** programy telewizyjne, filmy, audycje radiowe, nagrania dźwięku, obrazu i filmowe utrwalone w formie zapisanej taśmy filmowej, taśmy video, taśmy magnetycznej, dysków optycznych, w formacie MP3, MP4, w zapisie cyfrowym, w wersji przystosowanej do odtwarzania w komputerach multimedialnych, w odtwarzaczach CD, DVD, zapisane nośniki obrazu i dźwięku, gry komputerowe, interaktywne gry komputerowe, urządzenia do nagrywania, zapisywania, odtwarzania i reprodukcji dźwięku, obrazu, informacji i zapisu filmowego w formie analogowej i cyfrowej, elektryczna i elektroniczna aparatura służąca do odbioru przekazu satelitarne, naziemnego, kablowego i światłowodowego, nadajniki sygnału naziemnego, kablowego i satelitarne, odbiorniki telewizyjne i radiowe, odbiorniki telewizyjne i radiowe z wbudowanym dekodem sygnału, urządzenia do odekodowywania zakodowanego sygnału zawierające zestaw do odbioru telewizji, zestawy aparaturowe zawierające dekodery i interaktywną przeglądarkę kanałów telewizji satelitarnej, zestawy aparaturowe zawierające dekodery i nagrywkę do zapisywania programów telewizyjnych i dźwiękowych-rejestracja dźwięku i obrazu na wbudowanym dysku twardym PVR umożliwiającą wybór zapisywanych programów (Personal Video Recorder-osobisty rejestrator obrazu), komputery, programy komputerowe, programy komputerowe umożliwiające użytkownikom telewizji oglądanie i zakup towarów, za pośrednictwem cyfrowych kanałów telewizyjnych, programy do prowadzenia gier komputerowych, konkursów przystosowane do użycia z odbiornikiem telewizyjnym jako ekranem komputerowym, programy komputerowe do obsługi interaktywnej telewizji, urządzenia do zapisu audio i video w postaci skompresowanej, anteny radiowe i telewizyjne, urządzenia do zapisywania, zapamiętywania i odtwarzania obrazów, dźwięków i zapisu video w postaci plików MP3, MP4, w zapisie cyfrowym, aparaty telefoniczne, **16** papier, karton i wyroby z tych materiałów nie ujęte w innych klasach, druki akcydensowe, kalendarze, foldery, prospekty afisze, plakaty, fotografie, nalepki, publikacje drukowane, czasopisma, książki, broszury, materiały piśmienne, papeterie, torby do pakowania z papieru i tworzyw sztucznych materiały szkoleniowe i instruktażowe (z wyjątkiem aparatów), **25** odzież, odzież sportowa, obuwie, nakrycia głowy, **28** gry, zabawki i sprzęt sportowy ujęte w tej klasie, **35** usługi w zakresie reklamy: organizacja i prowadzenie kampanii reklamowych, wynajem i sprzedaż miejsca i czasu na cele reklamowe w środkach masowego przekazu, usługi produkcji audycji i filmów reklamowych dla radia, telewizji, filmu, Internetu, usługi w zakresie dystrybucji i doręczania prospektów i próbek reklamowych, organizacji pokazów i wystaw w celach handlowych i reklamowych, usługi badania opinii publicznej, badania rynku mediów i reklamy, usługi prowadzenia sklepu, hurtowni wielobranżowej i sklepu internetowego, usługi sprzedaży odzieży, obuwia, wyrobów papierniczych, kosmetyków, chemii gospodarczej, książek, czasopism, gazet, sprzętów gospodarstwa domowego, mebli, wyposażenia wnętrz, usługi prowadzenia sprzedaży niżej wymienionych towarów z naniesionym logo jako elementem reklamowo-ozdobnym: apaszkki jedwabne, baloniki, bandanki, banery, beżrękawniki, bloczki karteek samoprzylepnych, bluzy, bombki, breloczki, chorągiewki, czapki, daszki, długopisy, elektroniczne urządzenia do tłumaczeń językowych, elektroniczne urządzenia ze słownikiem, etui skórzane na długopisy, etui skórzane na wizytówki, flagi, galanteria odzieżowa damska i męska, galanteria skórzana, galanteria papierowa, kalendarze, kalkulatory, kapelusze, karafki, konstrukcje dmuchane i balony, kosmetyczki, kosmetyki, koszulki polo, krawaty, krzeselka, kubki, kurtki, latawce, maskotki, materiały biurowe i szkolne, pudełka, naklejki i nalepki, notesy, obrusy, odtwarzacze płyt kompaktowych i kaset, ołówki, opakowania na napoje, organizery, otwieracze do butelek, pałeczki chińskie, papiery pakowe, parasole, parasolki, parawany, para jedwabne, piłki, piórnik, plecaki, podkładki pod kubki, kieliszki i szklanki, podkładki pod mysz, pokrowce na telefony, portfele, postery, radioodbiorniki, rękawiczki, ręczniki, sakwy rowerowe, sakwy podróżne, samochodowe osłony przeciwsłoneczne, siatki, skrobaczki do szyb, słodycze, standy, stroje dla personelu, szale, szaliki, teczki skórzane, termosy, torby i torebki, torciki, trąbki, t-shirty, wizytowniki, wody perfumowane i perfumy, worki żeglarskie, wyroby ze szkła i porcelany, zabawki, zegary ściennie, zegarki, znaczki z logo, **36** usługi w zakresie pośrednictwa w zawieraniu umów ubezpieczeniowych, umów kredytowych za pośrednictwem telewizji interaktywnej i sieci teleinformatycznych Internet, umożliwianie sprawdzania stanu konta za pośrednictwem telewizji interaktywnej i sieci teleinformatycznych Internet, umożli-

wienie dokonywania płatności za pośrednictwem telewizji interaktywnej i Internetu, obsługa kart kredytowych za pośrednictwem telewizji interaktywnej i Internetu, **37** usługi w zakresie: instalacji, obsługi i napraw systemów przekazywania dźwięku i obrazu w systemie łączności radiofonicznej, telewizyjnej, kablowej, światłowodowej, satelitarnej i naziemnej w systemie cyfrowym i analogowym, instalacji i naprawy urządzeń do odbioru sygnału telewizyjnego, radiowego, instalacja anten zbiorczych indywidualnych do odbioru tego sygnału, instalacja i naprawa sprzętu do odekodowywania sygnału, **38** usługi telekomunikacyjne, usługi agencji informacyjnej: zbieranie i rozpowszechnianie informacji, usługi rozpowszechniania programów telewizyjnych, reportaży, filmów dokumentalnych i fabularnych, widowisk rozrywkowych i sportowych oraz audycji z interaktywnym udziałem widzów, usługi: emisji telewizyjnej i radiowej, obsługi przekazu dźwięku i obrazu, obsługi przekazu cyfrowego, organizowania systemów transmisyjnych dźwięku, obrazu i sygnału cyfrowego, rozpowszechniania programów i informacji za pośrednictwem sieci informatycznych-Internetu, usługi komunikacyjne za pośrednictwem przekazu satelitarne, naziemnego, kablowego i światłowodowego, usługi telekomunikacyjne spersonalizowane-w zakresie dostępu do treści informacyjnych i usług indywidualnie określonych dla każdego abonenta z możliwością wykorzystania przesyłania informacji od abonenta do operatora w celu wyboru usług, uczestniczenia w grach konkursach, głosowaniach i dokonywania zakupów z jednoczesnym przekazywaniem informacji od i do klienta, usługi telekomunikacyjne przeznaczone do obsługi sprzedaży detalicznej towarów poprzez bezpośrednią komunikację z klientem, usługi przekazu telewizyjnego łącznie z umożliwianiem wyboru z pośród wielu programów i inteligentnej automatycznej selekcji programów które mają być nagrywane, usługi emisji i transmisji telewizji interaktywnej, interaktywnej rozrywki i konkursów, usługi dostarczania informacji on-line z komputerowych baz danych, umożliwianie dostępu do stron WWW za pośrednictwem przekazu telewizyjnego poprzez interaktywny portal telewizyjny, udzielanie informacji i usługi konsultacyjne dotyczące wyżej wymienionych usług, dostarczanie dostępu do Internetu, wynajem miejsca na strony WWW, usługi poczty elektronicznej, dostarczanie dostępu do internetowych stron WWW zawierających pliki muzyczne, video, dźwiękowe i graficzne, wynajem urządzeń do odbioru i nadawania sygnału telewizyjnego i radiowego, odbiorników radiowych i telewizyjnych, urządzeń do kodowania i dekodowania sygnału cyfrowego i analogowego, zapewnienie dostępu do sieci LAN-przesyłanie danych z i do sieci lokalnej (Local Area Network) jak również umożliwienie dostępu do Internetu za pośrednictwem tej sieci, **41** usługi w zakresie rozrywki i nauczania: organizacja rozrywkowych widowisk telewizyjnych, audycji radiowych, produkcja filmów dokumentalnych i fabularnych, reportaży, programów telewizyjnych, organizacji teleturniejów i konkursów, organizacja audycji z interaktywnym udziałem widzów, dostarczanie rozrywki i usług edukacyjnych za pośrednictwem radia, telewizji, Internetu, dostęp do wyżej wymienionych usług edukacyjnych i rozrywkowych w systemie on-line, w systemie telewizji interaktywnej, usługi wynajmowania sprzętu do nagrywania, odtwarzania dźwięku i obrazu, dostarczanie informacji o rozrywce, edukacji, programach radiowych i telewizyjnych, imprezach sportowych, usługi automatycznego zapisywania programów telewizyjnych zgodnie z preferencjami odbiorców i następnie odtwarzanie ich w czasie wybranym przez odbiorcę, usługi rozrywkowe polegające na udostępnianiu muzyki, video, dźwięku i obrazu w postaci plików dostępnych ze stron WWW poprzez Internet, usługi wynajmowania studia nagraniowego, filmowego, organizacji i produkcji nagrań filmowych, dźwiękowych, usługi organizacji imprez artystycznych, estradowych, sportowych, rekreacyjnych, usługi wydawnicze: publikowanie książek i materiałów drukowanych, publikowanie w formie elektronicznej książek, magazynów, czasopism, gazet udostępnianie ich w sieci internetowej, usługi obsługi technicznej i organizacyjnej produkcji telewizyjnej i filmowej, **42** opracowywanie i wdrażanie programów komputerowych, wykonywanie opinii i badań w dziedzinie środków komunikacji publicznej, multimedialnej, udostępnienie prognoz pogody, **45** usługi administrowania prawami własności intelektualnej, udzielania licencji i pośrednictwa w obrocie prawami własności intelektualnej.

(111) 237775

(220) 2009 05 06

(210) 355530

(151) 2011 04 21

(441) 2009 08 17

(732) Zakład Przetwórstwa Owocowo-Warzywnego w Środzie Wlkp. Spółka z ograniczoną odpowiedzialnością, Kijewo, PL.
(540)



(531) 1.15.17, 26.4.2, 26.11.1, 27.5.1

(510), (511) **29** mrożone: owoce i warzywa, mięso, przetwory mięsne, owoce morza, przetwory rybne, ryby, drób, dziczyzna, owoce leśne, grzyby, produkty ziemniaczane, mączno-ziemniaczane (z przewagą ziemniaków), opiekane wodorosty i ryby, zupy, mrożone półprodukty, mieszanki oraz dania i potrawy na bazie ww. produktów, **35** usługi sprzedaży: w sklepach, sieciach sklepów, hurtowniach, salonach, punktach sprzedaży, składach fabrycznych, składach celnych, na stronach Web, wysyłkowej oraz poprzez ofertę bezpośrednią takich towarów jak: mrożone artykuły żywnościowe, artykuły związane z mrożonkami, tj. torby termoizolacyjne; torby na mrożonki; torebki do lodu; łyżki do lodów; szczypce do lodu; szpikulce do lodu; formy; foremki; naczynia, zarządzanie sklepami, sklepami internetowymi, sieciami sklepów, hurtowniami, salonami, punktami sprzedaży, składami fabrycznymi, celnymi, **39** usługi wynajmowania magazynów, usługi magazynowania żywności, **40** usługi mrożenia żywności.

(111) **237776** (220) 2009 05 18 (210) 355974
(151) 2011 03 15 (441) 2009 08 31

(732) Donegal Spółka z ograniczoną odpowiedzialnością, Rzeszów, PL.
(540)



Kolor znaku: fioletowy, szary, jasnoróżowy

(531) 26.13.25, 27.5.1, 29.1.13

(510), (511) **03** akryl kolorowy, akcesoria kosmetyczne do pielęgnacji paznokci, gumowe plastry ochronne, kamień do polerowania, lakiery do paznokci, odżywki do paznokci, oliwka do paznokci, ozdoby do paznokci, paznokcie, paznokcie sztuczne, preparaty do pielęgnacji paznokci, preparaty do polerowania, pumeks, środki do polerowania, przybory toaletowe, podstawki pod palec, pędzle do akrylu, pędzle do żelu, płyny do usuwania tipsów, rozcieńczacze, płyny do pędzelków, parafina do paznokci, separatory rozdzielające palce, szablony do paznokci, tipsy, waciki z gazy do paznokci, waciki bezpyłowe do paznokci, zmywacze do paznokci, zmywacze do paznokci, zestawy do parafiny, żele UV do paznokci, **08** bloki do paznokci, cążki do obcinania paznokci, dziurkacze do paznokci, nożyczki, gilotyńki do paznokci, lampy UV, obcinacze do paznokci elektryczne lub nieelektryczne, pilniki do paznokci, pilniki ścierające do paznokci, pilniki do paznokci elektryczne, pilniki matujące do paznokci, pilniki szklane do paznokci, polerki do paznokci elektryczne lub nieelektryczne, pęsety, pęsety do ozdób, szczypce do wycinania skórek, zestawy do manicure, zestawy do manicure elektryczne, zestawy do pedicure, **35** zgrupowanie na rzecz osób trzecich różnych towarów obejmujących: akryl kolorowy, akcesoria kosmetyczne do pielęgnacji paznokci, gumowe plastry ochronne, kamień do polerowania, lakiery do paznokci, odżywki do paznokci, oliwka do paznokci, ozdoby do paznokci, paznokcie, paznokcie sztuczne, preparaty do pielęgnacji paznokci, preparaty do polerowania, pumeks, środki do polerowania, przybory toaletowe, podstawki pod palec, pędzle do akrylu, pędzle do żelu, płyny do usuwania tipsów, rozcieńczacze, płyny do pędzelków, parafina do paznokci, separatory rozdzielające palce, szablony do paznokci, tipsy, waciki z gazy do paznokci, waciki bezpyłowe do paznokci, zmywacze do paznokci, zmywacze do paznokci, zestawy do parafiny, żele UV do paznokci, bloki do paznokci, cążki do obcinania paznokci, dziurkacze do paznokci, nożyczki, gilotyńki do paznokci, lampy UV, obcinacze do paznokci elektryczne lub nieelektryczne, pilniki do paznokci, pilniki ścierające do paznokci, pilniki do

paznokci elektryczne, pilniki matujące do paznokci, pilniki szklane do paznokci, polerki do paznokci elektryczne lub nieelektryczne, pęsety, pęsety do ozdób, szczypce do wycinania skórek, zestawy do manicure, zestawy do manicure elektryczne, zestawy do pedicure, pozwalające nabywcy wygodnie je oglądać i kupować w sklepach, hurtowniach oraz na stronie internetowej, prowadzenie sprzedaży powyższych towarów także w ramach sklepu internetowego, organizowanie różnorodnej reklamy i promocji w zakresie sprzedaży powyższych towarów i świadczonych usług, usługi internetowe związane z pośrednictwem handlowym w zakresie dostępu do informacji o oferowanych towarach i świadczonych usługach poprzez skomputeryzowane przyjmowanie zamówień i zleceń w celu umożliwienia zainteresowanym osobom brania udziału w różnorodnych transakcjach handlowych.

(111) **237777** (220) 2008 12 04 (210) 349479
(151) 2011 03 08 (441) 2009 03 16

(732) EUROMETAL Spółka z ograniczoną odpowiedzialnością, Inowrocław, PL.
(540)

eurOmetal

Kolor znaku: niebieski, czarny

(531) 27.5.1, 27.5.17, 29.1.12

(510), (511) **01** produkty i półprodukty chemiczne, substancje chemiczne nieprzetworzone, kleje i zaprawy klejowe, środki impregnujące i konserwujące, preparaty do odłuszczenia, spoiwa do betonu, środki chemiczne do napowietrzania betonu; środki do konserwacji betonu; preparaty do konserwacji cegły; preparaty do konserwacji cementu, preparaty przeciwwilgociowe stosowane w murarstwie; preparaty do gruntowania, **02** podkłady, szpachlówki, powłoki gruntowe, środki zabezpieczające przed niszczeniem mury i inne materiały, wszystkie w formie preparatów proszkowych, płynnych, półpłynnych i rozpylanych oraz rozcieńczalniki do powyższych związków i preparatów, **03** preparaty do czyszczenia, środki wybielające, detergenty, papier i emulsje ściernie, materiały polerskie, środki nabywające do drzwi i okien, uszczelki, materiały uszczelniające dla budownictwa, uszczelki metalowe, drobne wyroby żelazne, osprzęt metalowy dla budownictwa, metalowe elementy konstrukcyjne dla budownictwa, drzwi metalowe, futryny metalowe, gwoździe, imadła metalowe, kłódki, klamki metalowe, klucze, osprzęt metalowy i okucia do drzwi i okien, rękojeści, nity metalowe, ramki metalowe, wkręty, zasuwy, zawiasy, metalowe, **17** masy uszczelniające i hydroizolujące, preparaty płynne, półpłynne i w postaci proszku do rozprowadzenia cieczą przeznaczone do uzyskiwania powłok uszczelniających i hydroizolujących w budownictwie, taśmy uszczelniające do drzwi i okien, uszczelki, materiały uszczelniające, uszczelnienia wodoodporne, zaprawy izolacyjne, substancje do izolacji przeciwwilgociowych budynków, **19** niemetalowe materiały budowlane, niemetalowe kształtowniki, półfabrykaty i inne elementy dla budownictwa, niemetalowe konstrukcje budowlane, budowlane płyty niemetalowe, niemetalowe ramy okienne, okna niemetalowe oraz części składowe do nich, profile niemetalowe dla budownictwa, **39** transport drogowy, usługi logistyczne, spedycja towarów.

(111) **237778** (220) 2009 03 23 (210) 353674
(151) 2011 04 21 (441) 2009 07 06

(732) EKO HOLDING S.A., Wrocław, PL.
(540)



Kolor znaku: biały, zielony, czerwony, niebieski, jasnoniebieski, szary, czarny, żółty

(531) 5.3.11, 5.9.17, 8.3.8, 27.5.1, 29.1.15

(510), (511) **29** przetwory mleczne, sery – wszystkie wymienione towary pochodzenia włoskiego.

(111) **237779** (220) 2009 06 29 (210) 357562
 (151) 2011 05 17 (441) 2009 10 12
 (732) Fundacja Urszuli Smok „Podaruj Życie”
 Rejestr Dawców Szpiku Kostnego, Kraków, PL.
 (540) Podaruj Życie

(510), (511) **16** książki, podręczniki [książki], broszury, kalendarze, afisze, plakaty, broszury, fotografie, karty pocztowe, komiksy, malarstwo [obrazy] oprawione lub nie, obrazy, rysunki [ryciny], teczki, skoroszyty [artykuły biurowe], teczki na dokumenty [artykuły biurowe], torebki do pakowania [koperty, woreczki, teczki, torby upominkowe] z papieru lub tworzyw sztucznych, wydruki graficzne, zakładki do książek, dotyczące działań prozdrowotnych, **35** reklama (rozpowszechnianie materiałów-) [dystrybucja: ulotki, prospekty, druki, próbki, zdjęcia, plakaty, banery, roll up, podkoszulki, długopisy, zdjęcia, prenumerata gazet dla zainteresowanych tematyką zdrowotną], **36** zbiórki funduszy na cele dobroczynne dotyczące działań prozdrowotnych, **41** produkcja filmów dotyczących działań prozdrowotnych, **42** tworzenie i utrzymywanie stron internetowych dla osób trzecich, **44** opieka zdrowotna.

(111) **237780** (220) 2009 07 03 (210) 357818
 (151) 2011 04 14 (441) 2009 10 12
 (732) DOMOKLIK Spółka z ograniczoną odpowiedzialnością,
 Warszawa, PL.
 (540)



Kolor znaku: czerwony, szary, biały, niebieski, czarny

(531) 7.1.8, 24.15.1, 27.5.1, 29.1.15

(510), (511) **36** agencje pośrednictwa w handlu nieruchomościami.

(111) **237781** (220) 2008 11 24 (210) 348973
 (151) 2011 03 21 (441) 2009 03 02
 (732) „KOWALSKI & PARTNER” Spółka z ograniczoną
 odpowiedzialnością, Karpacz, PL.
 (540) „żeberka na wiaderka”

(510), (511) **16** opakowania z ekologicznej tektury, papieru i tworzyw sztucznych (nie ujęte w innych klasach), w tym w kształcie wiaderka dla produktów spożywczych (w tym przetworów z mięsa i potraw na bazie żeberka), **29** mięso i jego przetwory, potrawy mięsne na bazie żeberka wieprzowych, wołowych, cielęcych, baranich, jagnięcych i dziczyzny, **35** usługi marketingowe promujące produkty dla gastronomii i usługi gastronomiczne, prezentowanie w mediach produktów gastronomiczno-kulinarnych dla celów sprzedaży detalicznej, wyselekcjonowanie i zgromadzenie (z myślą o osobach trzecich) produktów gastronomicznych i kulinarnych na bazie mięsa i z żeberka w celu ich swobodnego obejrzenia i dokonania zakupu.

(111) **237782** (220) 2009 08 24 (210) 359817
 (151) 2011 04 28 (441) 2009 12 07
 (732) Pizzeria PRL Spółka Cywilna Maciej Krzepkowski,
 Andrzej Rozalewicz, Malbork, PL.
 (540)



Kolor znaku: czerwony, bordowy, złoty, biały, czarny

(531) 25.5.2, 26.4.2, 26.11.1, 27.5.1, 29.1.15

(510), (511) **30** frytki, herbata, kawa, lasagne, makarony, mięso zapiekane w cieście, naleśniki, pierogi, pierożki, pizze, placki, potrawy na bazie mąki, sosy pomidorowe, sosy sałatkowe, sosy, spaghetti, tortille, zapiekanki, **41** usługi w zakresie: edukacji, nauczania, rozrywki, **43** usługi w zakresie: barów szybkiej obsługi, kafeterii, cateringu, kawiarni, obsługi gastronomicznej z własnym zapleczem, produktami i transportem, pizzerii, przygotowywania dań w postaci żywności i napojów na zamówienie oraz ich dostawy, restauracji, restauracji samoobsługowych, usług barowych.

(111) **237783** (220) 2009 09 08 (210) 360342
 (151) 2011 03 07 (441) 2009 12 21
 (732) WYDAWNICTWO BAUER Spółka z ograniczoną
 odpowiedzialnością Spółka komandytowa, Warszawa, PL.
 (540)



(531) 1.1.1, 27.5.1, 27.7.1

(510), (511) **09** urządzenia do przetwarzania informacji, aparatura do rejestracji dźwięku, aparatura radiotelefoniczna, aparaty do fototelegrafii, aparaty do nauczania, aparaty fotograficzne, aparaty kinematograficzne, aparaty radiowe, aparaty telefoniczne, aparaty telewizyjne, aparaty wideo, mikroprocesory, procesory jako centralne jednostki przetwarzania, procesory tekstu, procesory, cyklotrony, czytniki, czytniki kodów kreskowych, czytniki znaków optycznych, optyczne nośniki danych, drukarki komputerowe, dyktafony, dyski magnetyczne, dyski do rejestracji dźwięku, dyskietki, dyski kompaktowe audio-wideo, płyty CD, płyty CD z zapisanymi plikami w formacie MP3, MP4, płyty DVD, dyski optyczne, dyski obliczeniowe, pamięci komputerowe, dystrybutory dysków, etykiety na towarach elektroniczne, filmy naświetlone, filmy animowane, hologramy, interfejsy komputerowe, kamery filmowe, kamery wideo zespolone z magnetofonem, kamery wizyjne, karty inteligentne z obwodami scalonymi zintegrowanymi, karty magnetyczne do identyfikacji osób, karty magnetyczne kodowane, kodery magnetyczne, komputerowe urządzenia peryferyjne, komputery, komputery przenośne, laptopy, lasery nie do celów medycznych, lornetki, lunety, lunety optyczne, lupy optyczne, magnetofony taśmowe, magnetyczne nośniki informacji, maszty antenowe do telefonii bezprzewodowej, maszty do łączności radiowej, modemy, myszy komputerowe, monitory obrazowe wideo, napędy dyskowe, monitory-hardware komputerowe, monitory-programy komputerowe, nośniki danych magnetyczne, nośniki do rejestracji dźwięku, notesy elektroniczne, obwody drukowane, obwody scalone, odbiorniki audio-i wideo, odbiorniki radiowe, odtwarzacze kaset, odtwarzacze płyt kompaktowych, optyczne nośniki informacji, odtwarzacze osobiste stereo, plotery, chipy, płyty akustyczne, płyty fonograficzne, programy gier komputerowych, programy komputerowe jako software ładowalny, programy komputerowe nagrane, przezrocza fotograficzne, publikacje elektroniczne w postaci modułów ładowalnych, skanery komputerowe, software oprogramowanie stałe dla komputerów nagrane, stacje taśm magnetycznych informatyczne, jednostki taśm magnetycznych informatyczne, sterowniki informatyczne, sterujące programy komputerowe systemu operacyjnego nagrane, taśmy do nagrywania dźwięku, taśmy do rejestracji dźwięku, taśmy magnetyczne, taśmy wideo, telefony przenośne, telefony przenośne działające w systemie telefonii komórkowej, karty telefoniczne do automatów i telefonów komórkowych, karty SIM, translatory elektroniczne kieszonkowe, urządzenia do montażu filmów kinematograficznych, urządzenia do nawigacji dla pojazdów, urządzenia do nawigacji satelitarnej, urządzenia do nadawania, przekazywania i odbierania działające w systemie telefonii komórkowej, urządzenia współpracujące z komputerami w zakresie przekazywania dźwięku i obrazu, urządzenia nadawcze telefoniczne, urządzenia do wzmacniania dźwięku, tablice ogłoszeń elektroniczne, kasety audio-wideo, kasety wideo z gramami, wideofony, neony reklamowe, **16** afisze, plakaty, akwaforty, akwarele, albumy, atlasy, almanachy, artykuły papiernicze, prospekty, broszury, chorągiewki papierowe, czasopisma, periodyki, czcionki drukarskie, drukarki przenośne, odbitki graficzne, emblematy, pieczęcie papierowe, formularze, druki, blankiety, fotografie, gazety, globusy

ziemskie, kalendarze, kalendarze z kartkami do zdzierania, kartki z życzeniami okolicznościowe, karty muzyczne z życzeniami, karty pocztowe, karty-zawiadomienia, katalogi, komiksy, książki, krzyżówki, katalogi i zeszyty tematycznie związane z rozrywką umysłową, krzyżówkami, rebusami, szaradami, książeczkami z krzyżówkami, rebusami i szaradami, wydawnictwa krzyżówkowe, litografie, makiety architektoniczne, mapy, mapy geograficzne, obrazy oprawione lub nie, materiały drukowane, materiały piśmienne, podręczniki, przedmioty sztuki litograficznej, przezrocza, publikacje drukowane, reprodukcje graficzne, rysunki i grafiki związane z rozwiązywaniem krzyżówek, wykroje do szycia, wzory do haftowania, znaczki pocztowe, **35** aukcje publiczne, aukcje internetowe, usługi agencji eksportowo-importowej, usługi w zakresie badania opinii publicznej, sondaże-opinie, promocja sprzedaży dla osób trzecich, badania w dziedzinie działalności gospodarczej, badania rynku, badania czytelnictwa, specjalistyczne doradztwo handlowe, doradztwo w zakresie organizowania, kierowania i prowadzenia działalności gospodarczej, doradztwo specjalistyczne w sprawach działalności gospodarczej, doradztwo w zakresie zarządzania działalnością gospodarczą, doradztwo w zakresie zarządzania personalnego, ekspertyzy w zakresie działalności gospodarczej, profesjonalne zarządzanie działalnością artystyczną, wycena działalności handlowej, ekspertyzy opłacalności, badania marketingowe, pomoc przy zarządzaniu przedsiębiorstwami przemysłowymi lub handlowymi, agencje informacji handlowej, informacja o działalności gospodarczej, zdobywanie informacji o działalności gospodarczej w zakresie marketingu i reklamy, pomoc w prowadzeniu i zarządzaniu działalnością gospodarczą, prognozy ekonomiczne, pozyskiwanie danych do komputerowych baz danych, transkrypcja informacji, transkrypcja przekazu, kompilacja informacji w komputerowych bazach danych, systematyzacja informacji w komputerowych bazach danych, komputerowe zarządzanie plikami, zarządzanie zbiorami informacyjnymi, wyszukiwanie informacji w plikach komputerowych dla osób trzecich, wyszukiwanie w komputerowych bazach danych, sortowanie danych w bazach komputerowych, agencje reklamowe, dystrybucja materiałów reklamowych w postaci próbek, druków, prospektów, broszur, gadżetów reklamowych, bookletów, przygotowywanie reklam prasowych, ogłoszenia prasowe, usługi modeli/modelek do celów reklamowych i promowania sprzedaży, marketing, uaktualnianie materiałów reklamowych, rozpowszechnienie ogłoszeń reklamowych, rozlepianie plakatów reklamowych, organizowanie wystaw w celach handlowych lub reklamowych, pokazy towarów, usługi w zakresie prenumeraty czasopism dla osób trzecich, publikowanie tekstów reklamowych, rozpowszechnianie materiałów reklamowych, reklama i działalność informacyjna dotycząca reklamy, wynajmowanie powierzchni na cele reklamowe (bannery, billboardy), wynajem czasu reklamowego we wszystkich środkach przekazu, wypożyczanie materiałów reklamowych, reklamy, reklamy prasowe, reklamy korespondencyjne, reklamy radiowe, reklamy telewizyjne, reklama za pośrednictwem sieci komputerowej, organizowanie targów handlowych i reklamowych, dekoracja wystaw sklepowych, edycja tekstów, usługi przeglądu prasy, publikowanie tekstów sponsorowanych, tworzenie tekstów reklamowych i sponsorowanych, **38** agencje informacyjne, agencje prasowe, emisja radiowa, emisja telewizyjna, przesyłanie informacji drogą elektroniczną i za pośrednictwem sieci telefonii komórkowej, w tym w formie komunikatów SMS-owych, informacja o telekomunikacji, usługi telekomunikacyjne, rozpowszechnianie programów radiowych i telewizyjnych, radiofonia, telefonia komórkowa, połączenia telefoniczne, telewizja kablowa, zlecenia przywoławcze przez radio, telefon lub inne środki komunikacji elektronicznej, przesyłanie danych przy pomocy terminali komputerowych, łączność radiowa, łączność telefoniczna, łączność telegraficzna, obsługa telekonferencji, usługi w zakresie ogłoszeń elektronicznych, poczta elektroniczna, ustalanie połączeń i trasy połączeń dla telekomunikacji, połączenia ze światową siecią komputerową za pośrednictwem telekomunikacji, przekaz satelitarny, przesyłanie informacji tekstowej i obrazowej przy pomocy komputera, przydzielanie dostępu do światowej sieci komputerowej, transmisja programów radiowych, transmisja programów telewizyjnych, usługi w zakresie transmisji danych i teleinformatyki, wypożyczanie urządzeń telekomunikacyjnych, wypożyczanie urządzeń do przesyłania informacji, pozyskiwanie informacji przy pomocy telefonu i ich rozpowszechnianie, usługi w zakresie łączności, obsługa przekazu cyfrowego, obsługa przekazu telefonicznego, obsługa systemów przekazywania dźwięku i obrazu w łączności telefonicznej, usługi w zakresie łączności przez sieć światłowodów i przez terminale kom-

puterowe, usługi w zakresie przekazu wydawnictw prasowych za pośrednictwem sieci komputerowych i telekomunikacyjnych oraz łączny satelitarnych i sieci światłowodów, **39** dystrybucja gazet, czasopism i periodyków, organizowanie podróży, organizowanie wycieczek, zwiedzanie turystyczne, transport wycieczkowy, **41** porady w zakresie edukacji i kształcenia, edukacja, informacja o edukacji, studia filmowe, produkcja filmów, fotoreportaże, usługi studia nagrań, informacja o imprezach rozrywkowych i rekreacji, usługi klubowe w zakresie rozrywki i nauczania, organizowanie i obsługa konferencji, kongresów, organizowanie konkursów edukacyjnych lub rozrywkowych, organizowanie konkursów tematycznych, organizowanie konkursów piękności, organizowanie i prowadzenie pracowni specjalistycznych, organizowanie i prowadzenie seminariów, sympozjów i zjazdów, publikowanie książek, gazet, czasopism i periodyków, publikowanie tekstów inne niż reklamowe, publikacja elektroniczna on-line książek i periodyków, pokazy w ramach kształcenia praktycznego, usługi w zakresie publikowania wydawnictw podręcznych i małej poligrafii komputerowej, montaż taśm wideo, montaż programów radiowych i telewizyjnych, nagrywanie filmów na taśmach wideo, obsługa publikacji elektronicznych on-line nieprzesyłalnych, organizowanie wystaw z dziedziny kultury i edukacji, organizowanie imprez rozrywkowych, konkursów i plebiscytów, organizowanie imprez połączonych z wręczaniem nagród i wyróżnień, organizowanie spektakli jako usługi impresariatów, produkcja programów rozrywkowych radiowych i telewizyjnych, przygotowywanie materiałów do programów telewizyjnych o charakterze reklamowym, rozrywkowym, w tym organizowanie telekonkursów, telekrzyżówek, quizów, usługi reporterskie, wykonywanie mikrofilmów, wykonywanie zdjęć, komputerowe przygotowywanie materiałów do publikacji, **42** administrowanie stronami komputerowymi, analizy systemów komputerowych, aktualizacja oprogramowania komputerowego, projektowanie oprogramowania komputerowego, projektowanie systemów komputerowych, doradztwo w zakresie sprzętu komputerowego, instalacje oprogramowania komputerowego, programowanie komputerowe, konwersja danych lub dokumentów do postaci elektronicznej, konserwacja oprogramowania komputerowego, tworzenie i utrzymywanie stron internetowych dla osób trzecich, usługi artystów grafików, usługi projektantów mody, usługi w zakresie wzornictwa przemysłowego, opracowywanie projektów technicznych.

(111) **237784** (220) 2009 09 30 (210) 361113
 (151) 2011 04 28 (441) 2010 01 04
 (732) PRZEDSIĘBIORSTWO FARMACEUTYCZNE „JELFA”
 SPÓŁKA AKCYJNA, Jelenia Góra, PL.
 (540)

 **Derмотерапевтыки**

Kolor znaku: granatowy, ciemnoniebieski, niebieski
 (531) 21.1.14, 27.5.1, 29.1.12
 (510), (511) **03** kosmetyki, **05** preparaty farmaceutyczne; suplementy diety do celów medycznych; dietetyczna żywność do celów medycznych.

(111) **237785** (220) 2009 10 12 (210) 361119
 (151) 2011 04 28 (441) 2010 01 18
 (732) PRZEDSIĘBIORSTWO FARMACEUTYCZNE „JELFA” SPÓŁKA
 AKCYJNA, Jelenia Góra, PL.
 (540)



Kolor znaku: granatowy, ciemnoniebieski, niebieski
 (531) 21.1.14, 29.1.12
 (510), (511) **03** kosmetyki, **05** preparaty farmaceutyczne; suplementy diety do celów medycznych; dietetyczna żywność do celów medycznych.

(111) **237786** (220) 2009 10 01 (210) 361142
 (151) 2011 03 03 (441) 2010 01 04
 (732) Robert Pasztaleniec, Zawady, PL.
 (540)



(531) 3.13.1, 27.5.1
 (510), (511) **03** środki perfumeryjne, olejki eteryczne, kosmetyki, środki do czyszczenia zębów, **05** produkty farmaceutyczne, środki sanitarne do celów medycznych, substancje dietetyczne do celów leczniczych, podpaski, wkładki higieniczne, **30** kawa, herbata, kakao, ryż.

(111) **237787** (220) 2009 10 06 (210) 361342
 (151) 2011 04 28 (441) 2010 01 18
 (732) Dariusz Pawlak, Supraśl, PL.
 (540) OBD/CAN
 (510), (511) **09** sterowniki do gazu, sekwencyjny sterownik gazowy.

(111) **237788** (220) 2009 10 06 (210) 361360
 (151) 2011 04 28 (441) 2010 01 18
 (732) KONSORCJUM HANDLOWE „STOFARB” SPÓŁKA AKCYJNA, Chorzów, PL.
 (540) BAUMURIT
 (510), (511) **01** produkty chemiczne przeznaczone dla przemysłu; żywice syntetyczne w stanie surowym, tworzywa sztuczne w stanie surowym; kleje (spoiwa) przeznaczone dla przemysłu, zaprawa klejowa do styropianu, zaprawa klejowa do warstwy zbrojącej, zaprawa klejowa elastyczna do płytek ceramicznych, kleje do płytek ściennych, kleje do tapet, kleje inne niż do papieru lub użytku domowego, preparaty do klejenia i gruntowania, preparaty przeciwwilgociowe do konstrukcji murowanych, preparaty do odtłuszczania, preparaty ogniochronne, silikony, dodatki chemiczne do środków grzybobójczych i owadobójczych, **17** kauczuk, gutaperka, guma, azbest, mika i wyroby z tych materiałów nie ujęte w innych klasach; tworzywa sztuczne w formie wyciśniętej stosowane w produkcji; materiały wypełniające, uszczelniające, pakuły, materiały izolacyjne; farby izolacyjne, lakiery izolacyjne, półprodukty żywic akrylowych, lateks, powłoki izolacyjne, **19** materiały budowlane niemetalowe; cement, beton, gips, zaprawy budowlane, zaprawa murarska, zaprawa tynkarska, grunt akrylowy pod tynk, tynk mineralny, tynki wewnętrzne i zewnętrzne, gładź, gips, biała gładź gipsowa, podkład gruntujący.

(111) **237789** (220) 2009 10 09 (210) 361467
 (151) 2011 03 03 (441) 2010 01 18
 (732) ALBI Spółka z ograniczoną odpowiedzialnością, Kraków, PL.
 (540)



Kolor znaku: biały, zielony
 (531) 26.13.25, 27.5.1, 29.1.3
 (510), (511) **04** węgiel drzewny, podpałki, brykiety, **11** grille i ich wyposażenie, **21** wyroby gospodarstwa domowego z tworzyw sztucznych, ścierki, zmywaki kuchenne, gąbki czyszczące dla celów gospodarczych, sprzęt AGD niezmechanizowany zawarty w tej klasie, **35** zgrupowanie na rzecz osób trzecich w/w różnych towarów pozwalające nabywcy wygodnie je oglądać i kupować w sklepie gospodarstwa domowego.

(111) **237790** (220) 2009 10 09 (210) 361468
 (151) 2011 03 03 (441) 2010 01 18
 (732) ALBI Spółka z ograniczoną odpowiedzialnością, Kraków, PL.
 (540)



Kolor znaku: biały, zielony, czarny
 (531) 26.13.25, 27.5.1, 29.1.12
 (510), (511) **04** węgiel drzewny, podpałki, brykiety, **11** grille i ich wyposażenie, **21** wyroby gospodarstwa domowego z tworzyw sztucznych, ścierki, zmywaki kuchenne, gąbki czyszczące dla celów gospodarczych, sprzęt AGD niezmechanizowany zawarty w tej klasie, **35** zgrupowanie na rzecz osób trzecich w/w różnych towarów pozwalające nabywcy wygodnie je oglądać i kupować w sklepie gospodarstwa domowego.

(111) **237791** (220) 2009 10 09 (210) 361473
 (151) 2011 03 03 (441) 2010 01 18
 (732) Centralna Agencja Reklamowa Spółka z ograniczoną odpowiedzialnością, Kielce, PL.
 (540) FAMKA
 (510), (511) **35** reklama prasowa, reklama telewizyjna, reklama radiowa, publikowanie tekstów reklamowych, rozpowszechnianie ogłoszeń reklamowych, **38** usługi agencji prasowych, usługi w zakresie emisji radiowej i telewizyjnej, radiofonii, transmisji programów telewizyjnych, **41** publikowanie tekstów prasowych, montaż programów radiowych i telewizyjnych, usługi w zakresie publikacji elektronicznych on-line periodyków.

(111) **237792** (220) 2009 10 15 (210) 361696
 (151) 2011 05 13 (441) 2010 01 18
 (732) LIZARD Paweł Jaszczura, Warszawa, PL.
 (540) LIZARD
 (510), (511) **09** komputery osobiste stacjonarne, komputery przenośne, oprogramowanie komputerowe, komponenty i urządzenia peryferyjne do komputerów, pamięci komputerowe, interfejsy do komputerów, serwery, drukarki, sterowniki, skanery, dyski magnetyczne, napędy dysków, płyty kompaktowe, monitory, optyczne urządzenia peryferyjne, magnetyczne nośniki danych, modemy, monitory, dyski komputerowe, terminale komputerowe, czytniki kodów kreskowych, zasilacze awaryjne UPS, karty rozszerzające do komputerów, karty z układami scalonymi, fotokopiarki (fotograficzne, elektrostatyczne, termiczne), kasy fiskalne, drukarki fiskalne, **35** zarządzanie informatycznymi zbiorami danych, systematyzacja informacji do komputerowych baz danych, **42** programowanie komputerowe, projektowanie systemów komputerowych, kopiowanie programów komputerowych, instalacja oprogramowania komputerów, odzyskiwanie danych komputerowych, instalacja sieci komputerowych, konsultacje dotyczące oprogramowania i sprzętu komputerowego, konserwacja i aktualizacja oprogramowania komputerowego, projektowanie oprogramowania komputerowego, uaktualnianie oprogramowania komputerowego, wynajmowanie oprogramowania komputerowego.

(111) **237793** (220) 2008 12 04 K (210) 361704
 (151) 2011 03 16 (441) 2009 12 07
 (732) Claessens International Limited, Londyn, GB.
 (540) CLAESSENS
 (510), (511) **35** marketing; badania rynku; badania marketingowe; usługi public relations, reklamowe i promocyjne; usługi konsultacyjno-projektowe, wszystkie dotyczące promocji, reklamy i sprzedaży towarów i usług; usługi doradcze i konsultacyjne, wszystkie dotyczące wszystkich wyżej wymienionych usług, **42** usługi w zakresie projektowania komercyjnego i technicznego; usługi projektowania grafiki komercyjnej; usługi w zakresie projektowania i wytwarzania opracowań graficznych; usługi projektowania w odniesieniu do tożsamości korporacji i marki, opakowań i etykiet; projektowanie nowych produktów.

(111) **237794** (220) 2009 10 21 (210) 361901
 (151) 2011 03 03 (441) 2010 02 01
 (732) Przedsiębiorstwo Handlowo Usługowe Classcom
 Spółka z ograniczoną odpowiedzialnością, Kraków, PL.
 (540)



Kolor znaku: pomarańczowy, szary

(531) 27.5.1, 29.1.12

(510), (511) **09** komputery; komputery przenośne-podręczne; komputerowe urządzenia peryferyjne; drukarki komputerowe; hardware komputerowy; monitory; mikroprocesory; modemy; akcesoria komputerowe nie zawarte w innych klasach; programy komputerowe; nagrane oprogramowanie komputerowe; napędy dyskowe; optyczne nośniki danych; pamięci komputerowe, **38** wypożyczanie czasu dostępu do światłowodów; łączność poprzez terminale komputerowe; usługi poczty elektronicznej; przydzielanie dostępu do baz danych; usługi ogłoszeń elektronicznych za wyjątkiem ogłoszeń reklamowych; wypożyczanie modemów i urządzeń telekomunikacyjnych; zlecenia przywoławcze-radio, telefon i inne środki łączności elektronicznej, **42** dostarczenie wyszukiwarek internetowych; instalacje, projektowanie, wypożyczanie, aktualizacja, powielanie, konserwacja i doradztwo w sprawach oprogramowania komputerowego; projektowanie, tworzenie i administrowanie oprogramowania komputerowego; doradztwo w sprawach sprzętu komputerowego; elektroniczna konwersja danych lub programów; konwersja danych lub dokumentów na formę elektroniczną; odzyskiwanie danych komputerowych; projektowanie systemów komputerowych; usługi komputerowe w zakresie ochrony antywirusowej; hosting serwerów-sieci komputerowej; wypożyczanie komputerów; opracowanie wyszukiwarek internetowych; tworzenie, utrzymywanie i administrowanie stronami internetowymi-sieciowymi; programowanie komputerów i urządzeń.

(111) **237795** (220) 2009 11 04 (210) 362479
 (151) 2011 02 25 (441) 2010 02 15
 (732) Varsovia Capital Spółka Akcyjna, Warszawa, PL.
 (540)



Kolor znaku: biały, niebieski

(531) 26.4.1, 26.4.4, 26.11.1, 27.5.1, 29.1.12

(510), (511) **35** agencje importowo-eksportowe, agencje reklamowe, analizy kosztów, analizy rynkowe, audyt, badania marketingowe, badania opinii publicznej, badania rynku, badania w dziedzinie działalności gospodarczej, usługi porównywania cen, powielanie dokumentów, doradztwo specjalistyczne w sprawach działalności gospodarczej, doradztwo w zakresie organizowania i prowadzenia działalności gospodarczej, doradztwo w zakresie zarządzania personelem, ekonomiczne prognozy, ekspertyzy w zakresie wydolności przedsiębiorstw, fakturowanie, agencje informacji handlowej, pozyskiwanie danych do komputerowych baz danych, systematyzacja danych komputerowych baz danych, komputerowe zarządzanie plikami, księgowość, organizowanie wystaw w celach handlowych lub reklamowych, doradztwo handlowe w outsourcingu, wyszukiwanie informacji w plikach komputerowych dla osób trzecich, pomoc przedsiębiorstwom w działalności gospodarczej przemysłowej lub handlowej, pomoc przy zarządzaniu przedsiębiorstwami przemysłowymi lub handlowymi, pomoc w prowadzeniu działalności gospodarczej, usługi związane z przenoszeniem przedsiębiorstw, public relations, rachunkowość, reklama, rekrutacja personelu, tworzenie tekstów reklamowych i sponsorowanych, kreowanie wizerunku firm, usług, towaru, wyceny handlowe, wyszukiwanie w komputerowych bazach danych, wywiad gospodarczy, zarządzanie w zakresie zamó-

wień handlowych, zarządzanie zbiorami informatycznymi, **36** administrowanie nieruchomościami, agencje nieruchomości, agencje pośrednictwa w handlu nieruchomościami, analizy finansowe, doradztwo w sprawach finansowych, doradztwo w sprawach ubezpieczeniowych, dzierżawa gospodarstw rolnych, dzierżawa nieruchomości, ekspertyzy dla celów fiskalnych, factoring, usługi finansowe, informacje finansowe, inwestycje kapitałowe, lokaty kapitału, maklerstwo, agencje ściągające należności, operacje bankowe, operacje finansowe, operacje walutowe, usługi powiernicze, pożyczki, sponsorowanie finansowe, transakcje finansowe, transfer elektroniczny kapitału, wycena finansowa nieruchomości, zarządzanie majątkiem, **42** analizy systemów komputerowych, architektura, projektowanie budynków, projektowanie i dekoracja wnętrz, doradztwo budowlane, doradztwo w sprawach sprzętu komputerowego, doradztwo w zakresie oprogramowania komputerowego, doradztwo w zakresie planowania zużycia energii, instalacje oprogramowania komputerowego, oprogramowanie komputerowe, komputerowe odzyskiwanie danych, kontrola jakości, konwersja danych lub dokumentów na formę elektroniczną, opracowywanie projektów technicznych, projektowanie oprogramowania komputerowego, projektowanie systemów komputerowych, wypożyczanie serwerów, komputerów i oprogramowania komputerowego, tworzenie i utrzymywanie stron internetowych dla osób trzecich, usługi komputerowe w zakresie ochrony antywirusowej, usługi związane z projektowaniem graficznym.

(111) **237796** (220) 2009 11 17 (210) 362993
 (151) 2011 04 11 (441) 2010 03 01
 (732) „Intersilesia McBride Polska” Spółka z ograniczoną odpowiedzialnością, Strzelce Opolskie, PL.
 (540)



Kolor znaku: biały, szary

(531) 27.5.1, 29.1.12

(510), (511) **03** środki do mycia, czyszczenia, polerowania, szorowania, środki wybielające, środki do prania, szampony, kosmetyki, środki do pielęgnacji włosów, środki do pielęgnacji ciała, olejki zapachowe, preparaty antyseptyczne, chusteczki nasączone płynami kosmetycznymi, pasty do zębów, pasty do obuwia, pasty do skóry.

(111) **237797** (220) 2009 11 23 (210) 363235
 (151) 2011 03 10 (441) 2010 03 01
 (732) WOLF GANG POLSKA Spółka z ograniczoną odpowiedzialnością, Brwinów, PL.
 (540)



(531) 24.15.1, 24.15.21, 27.5.1

(510), (511) **18** aktówki, teczki, chlebaki, parasole, parasolki, plecaki, plecaki turystyczne, portfele, portmonetki, sakwy myśliwskie, torby turystyczne, sportowe, podróżne, alpinistyczne, torebki, szkolne tornistry, teczki, torby, uprząż, walizy, **20** śpiwory kempingowe, **22** hamaki, kapoki, namioty, pokrowce na pojazdy, plandeki.

(111) **237798** (220) 2009 11 30 (210) 363507
 (151) 2011 03 16 (441) 2010 03 15
 (732) EVELINE COSMETICS Spółka Akcyjna, Lesznowola, PL.
 (540) KOMPLEKS FAST-MAT

(510), (511) **03** kremy, emulsje, płyny, żele i oliwki do skóry, maseczki do twarzy, maseczki do peelingu, podkłady barwiące-płyny, pasty, pudry, pudry do makijażu, pudry po kąpielach, pudry higieniczne, mydła toaletowe, mydła dezodoryzujące, perfumy, wody toaletowe i kolońskie, środki do kąpieli i pod prysznic-sole, pianki, oliwki, żele, depilatory, dezodoranty i środki przeciw poceniu, środki do pielęgnacji włosów, środki do golenia-kremy, pianki, płyny, środki do makijażu i demakijażu twarzy i oczu, środki przeznaczone do ust, środki do pielęgnacji zębów i jamy ustnej, środki do pielęgnacji i malowania paznokci, środki do higieny intymnej, środki do opalania, środki sa-

moopalające, środki do rozjaśniania skóry, środki przeciw zmarszczkom, preparaty kosmetyczne do ujędrniania skóry, preparaty antycellulitowe, preparaty dla skóry trądzikowej i alergicznej, **05** kosmetyki do zastosowań medycznych: balsamy, maści, olejki, płyny, sole, żele, kremy.

(111) **237799** (220) 2009 12 02 (210) 363610
 (151) 2011 06 07 (441) 2010 03 15
 (732) PepsiCo Inc., Purchase, US.
 (540)



Kolor znaku: pomarańczowy, żółty
 (531) 8.1.25, 29.1.12

(510), (511) **30** kawa, herbata, kakao, cukier, ryż, tapioka, sago, kawa nienaturalna; mąka i produkty zbożowe, chleb, wyroby cukiernicze i słodczyce, lody; miód, melasa (syropy); drożdże, proszek do pieczenia; sól, musztarda; ocet, sosy (przyprawy); przyprawy; lód.

(111) **237800** (220) 2009 12 02 (210) 363662
 (151) 2011 05 17 (441) 2010 03 15
 (732) RZETELNA FIRMA SPÓŁKA Z OGRANICZONĄ
 ODPOWIEDZIALNOŚCIĄ, Wrocław, PL.
 (540)



Kolor znaku: czerwony, czarny
 (531) 1.17.16, 1.17.25, 27.5.1, 29.1.12

(510), (511) **16** czasopisma, broszury, kalendarze, katalogi, publikacje, **35** agencje informacji handlowej, agencje reklamowe, badania opinii publicznej, badania rynku, badania w dziedzinie działalności gospodarczej, doradztwo i doradztwo specjalistyczne w zakresie działalności gospodarczej, informacje o działalności gospodarczej, dystrybucja materiałów reklamowych, edytorskie usługi w dziedzinie reklamy, ekspertyzy w dziedzinie wydolności przedsiębiorstw, bazy danych, gromadzenie i gromadzenie informacji o działalności gospodarczej przedsiębiorstw, udostępnianie informacji o przedsiębiorstwach i innych podmiotach, udostępnianie informacji z Krajowego Rejestru Sądowego, Ewidencji Działalności Gospodarczej oraz z innych organów rejestrujących przedsiębiorców, systematyzacja danych w komputerowych bazach danych, kompleksowe zarządzanie plikami, prezentowanie produktów w mediach dla celów sprzedaży detalicznej, opinie, sondaże, pomoc przedsiębiorstwom w działalności gospodarczej, przemysłowej lub handlowej, pośrednictwo w zakresie nabywania usług telekomunikacyjnych (CALL CENTER), agencje public relations, reklama billboardowa, reklama za pośrednictwem sieci komputerowej, wynajmowanie przestrzeni reklamowej, uaktualnianie materiału reklamowego, wynajmowanie nośników reklamowych, kreowanie wizerunku, wywiad gospodarczy, udostępnianie danych dotyczących wiarygodności płatniczej, zarządzanie w zakresie udzielania licencji na towary i usługi na rzecz osób trzecich, pomoc w zarządzaniu działalnością gospodarczą, powielanie dokumentów, **36** usługi i operacje finansowe oraz ubezpieczeniowe, doradztwo w sprawach finansowych i ubezpieczeniowych, pośrednictwo finansowe, pośrednictwo ubezpieczeniowe, usługi agencji badających zdolność kredytową, usługi udostępniania danych dotyczących wiarygodności płatniczej, **38** udostępnianie usług poczty elektronicznej, **41** komputerowe przygotowanie materiałów do publikacji, organizowanie i obsługa konferencji, kongresów, konkursów, organizowanie i prowadzenie seminariów, sympozjów, zjazdów,

organizowanie wystaw z dziedziny edukacji, publikowanie tekstów innych niż reklamowe, **42** prace badawczo-rozwojowe dla osób trzecich, dostarczanie wyszukiwarek internetowych, tworzenie i utrzymywanie stron internetowych, wypożyczanie serwerów, hosting.

(111) **237801** (220) 2009 12 21 (210) 364375
 (151) 2011 03 09 (441) 2010 03 29
 (732) „Centrum-Hotele” Spółka z ograniczoną
 odpowiedzialnością, Łódź, PL.
 (540)



CENTRUM-HOTELE

Kolor znaku: niebieski, zielony, pomarańczowy, szary
 (531) 2.1.16, 2.1.23, 2.7.23, 2.7.25, 27.5.1, 29.1.14

(510), (511) **39** turystyka (zwiedzanie), **41** organizowanie i obsługa konferencji, organizowanie i obsługa kongresów, **43** hotele.

(111) **237802** (220) 2009 12 30 (210) 364610
 (151) 2011 03 03 (441) 2010 04 12
 (732) USTRONIANKA Spółka z ograniczoną odpowiedzialnością,
 Ustroń, PL.
 (540)



(531) 2.7.12, 26.4.2, 26.4.18, 27.5.1

(510), (511) **30** herbata, napoje na bazie herbaty, herbata mrożona, **32** napoje bezalkoholowe, napoje energetyzujące, napoje izotoniczne, napoje owocowe, soki owocowe, soki warzywne, nektary, syropy, preparaty do przygotowywania napojów, wody mineralne gazowane i niegazowane, wody źródlane, **35** usługi sprzedaży detalicznej i hurtowej napojów bezalkoholowych.

(111) **237803** (220) 2009 12 31 (210) 364663
 (151) 2011 03 09 (441) 2010 04 12
 (732) MOKATE Spółka Akcyjna, Ustroń, PL.
 (540)



Kolor znaku: żółty, fioletowy, czerwony, czarny, zielony, niebieski, biały

(531) 2.7.25, 5.7.24, 11.3.1, 25.1.1, 27.5.1, 27.7.1, 29.1.15
 (510), (511) **30** herbata, herbata z sokiem.

(111) **237804** (220) 2009 12 31 (210) 364664
 (151) 2011 03 09 (441) 2010 04 12
 (732) MOKATE Spółka Akcyjna, Ustroń, PL.
 (540)



Kolor znaku: żółty, fioletowy, czerwony, czarny, zielony, biały
 (531) 2.7.25, 5.7.24, 11.3.1, 25.1.1, 27.5.1, 27.7.1, 29.1.15
 (510), (511) **30** herbata, herbata z sokiem.

(111) **237805** (220) 2010 01 06 (210) 364756
 (151) 2011 03 21 (441) 2010 04 12
 (732) Bogdan Kukier, Prostki, PL.
 (540) MAXEL

(510), (511) **41** usługi zespołu muzycznego, usługi artystyczne, rozrywka, działalność estradowa, usługi w zakresie organizowania koncertów zespołów muzycznych, organizowanie imprez artystycznych, muzycznych, słowno-muzycznych, tanecznych, nagrywanie, kopiowanie sygnału na dyskach, kasetach magnetofonowych i wideo, publikowanie tekstów związanych z muzyką, produkcja i dystrybucja programów rozrywkowych na taśmach filmowych, video-kasetach i płytach do odtwarzania w kinach, telewizji, magnetowidowem i innymi środkami przekazu, produkcja filmów, montaż taśm wideo, produkcja filmów na taśmach wideo, występy artystyczne-wokalne.

(111) **237806** (220) 2010 01 06 (210) 364757
 (151) 2011 04 20 (441) 2010 04 12
 (732) MODECOM Spółka Akcyjna, Warszawa, PL.
 (540) MODECOM CARBON

(510), (511) **02** materiały eksploatacyjne do drukarek: tonery, tusze, **09** urządzenia do nagrywania, transmisji lub reprodukcji dźwięku i obrazu, magnetyczne i optyczne nośniki danych, płyty i dyski z nagraniami, drukarki komputerowe, komputery i ich części, akcesoria komputerowe zawarte w tej klasie, torby do przenoszenia komputerów, monitory, ekrany i telewizory, zasilacze do komputerów, telefonów, monitorów, odtwarzaczy mp3 i mp4, głośników, urządzenia UPS, baterie, akumulatory, ładowarki, urządzenia sieciowe: routery, switche, karty sieciowe do komputerów, urządzenia do komunikacji bezprzewodowej, urządzenia chłodzące do komputerów, piloty do komputerów i urządzeń multimedialnych, głośniki, zestawy głośnikowe, słuchawki, mikrofony, aparaty i kamery cyfrowe, czytniki kart pamięci, telefony cyfrowe, palmtopy, listwy zasilające z gniazdami sieciowymi, sprzęt przetwarzający dane, konsole do gier, urządzenia nawigacyjne.

(111) **237807** (220) 2010 01 06 (210) 364758
 (151) 2011 04 20 (441) 2010 04 12
 (732) MODECOM Spółka Akcyjna, Warszawa, PL.
 (540) MODECOM VOLCANO
 (510), (511) **02** materiały eksploatacyjne do drukarek: tonery, tusze, **09** zasilacze do komputerów.

(111) **237808** (220) 2010 01 11 (210) 364895
 (151) 2011 03 25 (441) 2010 04 26
 (732) STAGAPOL Adam Muraszko, Gdańsk, PL.
 (540) STAGAPOL
 (510), (511) **19** pokrycia niemetalowe ścian: elewacje, płyty elewacyjne imitujące piaskowiec, elastyczne okładziny imitujące piasko-

wiec, lekkie płyty elewacyjne na rdzeniu styropianowym z powłoką imitującą piaskowiec, profile architektoniczne imitujące piaskowiec, detale architektoniczne dekoracyjne niemetalowe: płyty, profile, detale architektoniczne i przestrzenne na rdzeniach styropianowych oraz styrodurów imitujące piaskowiec, sztukateria, detale przestrzenne imitujące piaskowiec, listwy elewacyjne, gzymsy, oprawy otworów okiennych i drzwiowych, elementy wieńczące oprawy okien, podpory, bonie, kolumny, pilastry.

(111) **237809** (220) 2010 01 11 (210) 364896
 (151) 2011 03 25 (441) 2010 04 26
 (732) STAGAPOL Adam Muraszko, Gdańsk, PL.
 (540)



(531) 7.5.5, 7.5.8, 26.11.1, 27.5.1
 (510), (511) **19** pokrycia niemetalowe ścian: elewacje, płyty elewacyjne imitujące piaskowiec, elastyczne okładziny imitujące piaskowiec, lekkie płyty elewacyjne na rdzeniu styropianowym z powłoką imitującą piaskowiec, profile architektoniczne imitujące piaskowiec, detale architektoniczne dekoracyjne niemetalowe: płyty, profile, detale architektoniczne i przestrzenne na rdzeniach styropianowych oraz styrodurów imitujące piaskowiec, sztukateria, detale przestrzenne imitujące piaskowiec, listwy elewacyjne, gzymsy, oprawy otworów okiennych i drzwiowych, elementy wieńczące oprawy okien, podpory, bonie, kolumny, pilastry.

(111) **237810** (220) 2010 01 12 (210) 364954
 (151) 2011 03 08 (441) 2010 04 26
 (732) ANNA DRAŻYKOWSKA, Warszawa-Wesoła, PL.
 (540) KATIKA

(510), (511) **35** doradztwo specjalistyczne w sprawach działalności gospodarczej, doradztwo w zakresie organizowania działalności gospodarczej, pośrednictwo w zakładaniu działalności gospodarczej, usługi agencji importowo-eksportowych, usługi doręczania gazet osobom trzecim, usługi impresariów w działalności artystycznej, usługi agencji handlowych, informowanie o rodzajach działalności gospodarczej, handlowe informacje i porady udzielane konsumentom, usługi analizy kosztów, usługi analiz rynkowych, usługi audytu, usługi badań marketingowych, usługi badania opinii publicznej, usługi badania rynku, ekonomiczne prognozy, kolportaż próbek, badania w dziedzinie działalności gospodarczej, usługi biur pośrednictwa pracy, usługi rekrutacji personelu, usługi doboru personelu za pomocą metod psychotechnicznych, pomoc przedsiębiorstwom w działalności gospodarczej, doradztwo w zarządzaniu działalnością gospodarczą, usługi porównywania cen, powielanie dokumentów, usługi związane z przenoszeniem przedsiębiorstwa, usługi agencji reklamowych, usługi pośrednictwa w zakresie nabywania usług telekomunikacyjnych, dystrybucja materiałów reklamowych [próbek, druków, prospektów, broszur], rozpowszechnianie ogłoszeń reklamowych, rozlepianie plakatów reklamowych, uaktualnianie materiałów reklamowych, reklama radiowa, obróbka tekstów, promocja sprzedaży dla osób trzecich, tworzenie reklamowych i sponsorowanych tekstów, usługi reklamy telewizyjnej, usługi reklamy w internecie, usługi wycen handlowych, ekspertyzy w zakresie wydolności przedsiębiorstw, wynajem automatycznych dystrybutorów, wynajmowanie nośników reklamowych, wynajmowanie przestrzeni reklamowych, wynajmowanie maszyn, urządzeń, mebli i wyposażenia dla biur, organizowanie wystaw w celach handlowych lub reklamowych, dekoracja wystaw sklepowych, wyszukiwanie informacji w plikach komputerowych dla osób trzecich usługi zarządzania w zakresie zamówień w handlu, usługi zarobkowego zarządzania w zakresie koncesjonowania towarów i usług dla osób trzecich, usługi administrowanie hotelami, usługi komputerowego zarządzania plikami, usługi wykonywania statystycznych zestawień, przygotowywanie zeznań podatkowych, usługi związane z administracyjną obsługą biura, wykonywanie fotokopii, przygotowywanie dokumentów, maszynopisanie, obróbka tekstów, usługi księgowe, usługi sekretarskie, usługi biurowe na zlecenie, pośrednictwo w działalności administracyjnej,

sortowanie danych w bazach komputerowych, archiwizowanie dokumentów, tworzenie dokumentacji, usługi kojarzenia partnerów biznesowych, organizowanie sprzedaży w trybie aukcji, usługi outsourcingu [doradztwo handlowe], usługi przeglądu prasy, sporządzanie sprawozdań rachunkowych, usługi biur rachunkowych, usługi doradztwa podatkowego, usługi doradztwa rachunkowego, usługi doradztwa konsultingowego w zakresie rachunkowości, organizowanie targów w celach handlowych lub reklamowych, **36** administrowanie nieruchomościami, usługi agencji celnych, usługi agencji nieruchomości, badanie zdolności kredytowej, ściąganie wierzycelności, analizy finansowe, zbiórka funduszy na cele dobroczynne, usługi depozytów sejfowych, kosztowności, doradztwo w sprawach finansowych, doradztwo w sprawach ubezpieczeniowych, dzierżawa gospodarstw rolnych, dzierżawa majątku nieruchomego, dzierżawa nieruchomości, usługi finansowe, doradztwo finansowe, informacje finansowe, usługi pośrednictwa giełdowego, usługi pośrednictwa inwestycyjnego, usługi kredytów ratalnych, usługi lokat kapitału, usługi maklerskie, usługi giełdowe, usługi ubezpieczeniowe, usługi pośrednictwa ubezpieczeniowego, usługi pośrednictwa giełdowego w sprawach majątku ruchomego, usługi powiernicze, usługi wyceny finansowej, **39** usługi transportowe; pakowanie i składowanie towarów, organizowanie podróży, wycieczek, dostarczanie korespondencji, przesyłek, dostarczanie towarów, dostarczanie towarów zamówionych korespondencyjnie, dostarczanie kwiatów, paczek, dystrybucja gazet, usługi kierowców, wynajem samochodów z kierowcą, wynajem samochodów, wynajem transportu, usługi magazynowania, pakowanie produktów, towarów, wynajmowanie miejsc parkingowych, rezerwacja miejsc na podróże, przewóz osób, przeprowadzki osób i mienia, przewóz samochodami ciężarowymi, przewóz samochodami osobowymi, spedycja, usługa taksówek, usługi kurierskie, zwiedzanie turystyczne, **41** usługi edukacyjne i usługi w zakresie rozrywki, usługi sportowe i kulturalne, doradztwo zawodowe, usługi fotoreportaży, usługi fotografowania, obsługa gier w systemie on-line, usługi gier hazardowych, organizacja imprez sportowych, usługi kasyn, usługi klubów, usługi nocnych klubów, usługi informowania o imprezach rozrywkowych, komputerowe przygotowanie materiałów do publikacji, organizowanie konferencji i kongresów, obsługa konferencji i kongresów, publikowanie i wypożyczanie książek, nagrywanie filmów na taśmach wideo, nauczanie korespondencyjne, organizowanie obozów sportowych, publikacje elektroniczne on-line książek i periodyków, rezerwacja miejsc na spektakle, organizowanie i prowadzenie seminariów, pisanie i publikowanie tekstów, usługi tłumaczeń, organizowanie i obsługa zjazdów, organizowanie i obsługa przyjęć, organizowanie i obsługa eventów, **42** projektowanie i ulepszanie sprzętu komputerowego, projektowanie i ulepszanie oprogramowania komputerowego, usługi artystów grafików, doradztwo budowlane, usługi projektowania dekoracji, doradztwo w sprawach sprzętu komputerowego, doradztwo w zakresie oprogramowania komputerowego, konwersja danych lub dokumentów na formę elektroniczną, usługi testowania materiałów, projektowanie mody, odzyskiwanie danych komputerowych, tworzenie i utrzymanie stron internetowych dla osób trzecich, usługi związane z projektowaniem graficznym z wyłączeniem projektów architektonicznych, wynajmowanie [udostępnianie] zasobów serwerów [sieci komputerowe], wypożyczanie oprogramowania komputerowego, wypożyczanie serwerów [hosting], opracowywanie wyszukiwarek internetowych, dostarczanie wyszukiwarek internetowych, **43** rezerwacja miejsc hotelowych, usługi barów szybkiej obsługi [snack-bary], usługi biur [agencji] zakwaterowania [hotele, pensjonaty], usługi domów opieki dla osób w podeszłym wieku, usługi domów turystycznych, obsługa gastronomiczna z własnym zapleczem, produktami i transportem, rezerwacja miejsc w pensjonatach, rezerwacja miejsc w hotelach, wynajmowanie pomieszczeń na pobyt czasowy, wynajmowanie sal na posiedzenia [mityngi, narady], wypożyczanie krzesła, stołów, bielizny stołowej i szklanych naczyń, rezerwacje kwater na pobyt czasowy, **45** usługi agencji adopcyjnych, usługi agencji detektywistycznych, usługi agencji matrymonialnych, usługi agencji pośrednictwa w zawieraniu znajomości, badania prawne, badanie przeszłości osób, usługi rejestrowania nazw domen internetowych, doradztwo w zakresie własności intelektualnej, usługi ustalania horoskopów, usługi licencjonowania programów komputerowych, usługi licencjonowania własności intelektualnej, usługi ochrony osobistej, usługi ochroniarskie, usługi prawne, usługi doradztwa prawnego, usługi doradztwa konsultingowego w zakresie prawa.

(111) **237811** (220) 2010 01 19 (210) 365206
 (151) 2011 04 12 (441) 2010 04 26
 (732) Maciej Reniec, Wojcieszyn, PL.
 (540)



(531) 14.7.1, 17.5.7, 26.1.1
 (510), (511) **01** preparaty do konserwacji dachów, **06** dachówka metalowa, pokrycia metalowe dachów, zaczepty do dachówek, rynny dachowe metalowe, haki do rynien, **19** krokwie dachowe, dachówki niemetaliczne, bitumiczne pokrycia dachowe, łupki dachowe z kamienia naturalnego lub z surowca sztucznego, rynny dachowe niemetaliczne, papa do pokryć dachowych, **37** usługi dekarские.

(111) **237812** (220) 2010 01 28 (210) 365328
 (151) 2011 03 04 (441) 2010 05 10
 (732) TURECKIE KLIMATY Joanna Broda, Kraków, PL.
 (540)

Tureckie Klimaty

Kolor znaku: biały, czerwony, granatowy, czarny
 (531) 1.1.1, 1.7.6, 26.1.4, 27.5.1, 29.1.14
 (510), (511) **16** albumy, almanachy, atlasy, bilety, artykuły piśmienne, artykuły papiernicze, broszury, chorągiewki papierowe, czasopisma, periodyki, gazety, materiały drukowane, fotografie, mapy, kalendarze, karty pocztowe, katalogi, książki, plakaty, plany, znaczki pocztowe, podręczniki, podręczniki do nauki języków, reprodukcje graficzne, **35** agencje importowo-eksportowe, doradztwo specjalistyczne w sprawach działalności gospodarczej, dystrybucja materiałów reklamowych, zarządzanie działalnością artystyczną, prenumerata periodyków (dla osób trzecich), administrowanie hotelami, informacja o działalności gospodarczej, pokazy towarów, pośrednictwo pracy, pozyskiwanie informacji o działalności gospodarczej, public relations, organizacja wystaw w celach handlowych lub reklamowych, usługi sprzedaży różnorodnych artykułów pochodzących z Turcji i/lub krajów ościennych, w szczególności artykuły pamiątkarskie, książki, gazety, artykuły piśmienne, zegarki, zegary, biżuteria, dywany, chodniki, pokrycia podłogowe, pokrycia ścienne, meble, sprzęt oświetleniowy, artykuły użytku domowego, płyty, odzież i tekstylia, **39** biura turystyczne, pilotaż, usługi osób towarzyszących w czasie podróży, transport pasażerski, rezerwacja transportu, informacja o transporcie, agencje turystyczne, zwiedzanie, organizowanie wycieczek, rezerwowanie miejsc na wycieczki, organizowanie wycieczek morskich, zwiedzanie turystyczne, **41** porady w zakresie edukacji i kształcenia, edukacja, informacja o edukacji, fotoreportaże, informacja o imprezach rozrywkowych, informacja o rekreacji, organizowanie i obsługa konferencji, kongresów, kursów, seminariów, sympozjów i zjazdów, kursy korespondencyjne, publikowanie książek, wypożyczanie książek, mikro-wydawnictwa, nauczanie, nauczanie korespondencyjne, nauczanie języków obcych, nauka tańca, obozy językowe, organizowanie konkursów edukacyjnych lub rozrywkowych, organizowanie spektakli, produkcja filmów, rezerwacja miejsc na spektakle, szkoły językowe, szkoły tańca, tłumaczenia, informacja o wypoczynku, usługi związane z organizacją wypoczynku, organizacja wystaw, **43** usługi barowe, bary szybkiej obsługi, domy turystyczne, hotele, kafeterie, kawiarnie, motele, rezerwowanie noclegów, pensjonaty, przygotowywanie dań na zamówienie, restauracje, rezerwacje hotelowe, rezerwacje kwater, agencjezakwaterowania.

(111) **237813** (220) 2010 01 26 (210) 365473
 (151) 2011 05 11 (441) 2010 05 10
 (732) DROSED Spółka Akcyjna, Siedlce, PL.
 (540) FRESH CAP

(510), (511) **29** mięso, wyroby mięsne, wędliny, wyroby wędliniar-skie, wyroby garmażeryjne na bazie mięsa, drobiu, wyroby z drobiu, podroby, ekstrakty mięsne, paszety.

(111) **237814** (220) 2010 01 28 (210) 365570
 (151) 2011 04 12 (441) 2010 05 10
 (732) METALPEDIA Piotr Sztandera, Warszawa, PL.
 (540)



Kolor znaku: niebieski, czarny, jasnoniebieski

(531) 14.3.1, 20.7.1, 27.5.1, 29.1.13

(510), (511) **35** agencje informacji handlowej, dystrybucja materia-łów reklamowych, doradztwo w zakresie organizacji i zarządzania działalnością gospodarczą, pośrednictwo w zakresie obrotu infor-macją handlową, pośrednictwo handlowe ogólne, usługi sprzedaży materiałów reklamowych, pozyskiwanie danych oraz systematyzacja danych w komputerowej bazie danych, komputerowe zarządzanie plikami i bazami danych, prezentowanie produktów do celów sprze-daży hurtowej i detalicznej, pozyskiwanie oraz systematyzacja opinii o konsumentach i dostawcach towarów, wyszukiwanie informacji w plikach komputerowych, katalogach i bazach danych dla osób trzecich, pomoc przedsiębiorstwom w działalności handlowej, usłu-ga porównywania cen, dostępności towaru i form sprzedaży, pozy-skiwanie informacji o działalności gospodarczej, promocja sprzedaży dla osób trzecich, reklama za pośrednictwem sieci komputerowej, publikowanie tekstów sponsorowanych, udzielanie porad i infor-macji handlowej konsumentom, wynajmowanie przestrzeni reklama-kowej, usługa w zakresie zarządzania zamówieniami, zarządzanie zbiorami informatycznymi, **38** agencje informacyjne, udostępnianie i zarządzanie forum dyskusyjnym, internetowym, przesyłanie infor-macji tekstowej i obrazkowej, przydzielanie dostępu do baz danych o produktach i dostawcach, **41** komputerowe przygotowanie mate-riałów do publikacji.

(111) **237815** (220) 2010 01 29 (210) 365687
 (151) 2011 03 04 (441) 2010 05 10
 (732) DENTAL-DEPOT Składnica Materiałów Dentystycznych
 Lucyna Wasio, Wrocław, PL.
 (540)



Kolor znaku: biały, złoty, czarny

(531) 27.1.1, 27.5.1, 29.1.13

(510), (511) **05** implanty chirurgiczne w postaci żywych tkanek i ma-teriałów syntetycznych, materiały do plombowania zębów, stopy metali szlachetnych do celów dentystycznych, lakiery dentystyczne, środki przeciwbólowe, środki znieczulające, produkty farmaceutyczne, **10** aparatura i instrumenty stomatologiczne i medyczne, protezy zębów, dentystyczna aparatura elektryczna, instrumenty i aparatura dentystyczna, fotele lekarskie i dentystyczne, **16** czasopisma, gazety, plakaty, afisze, fotografie, broszury, druki, kalendarze, publikacje, al-bumy, teczki na dokumenty i materiały konferencyjne, zeszyty, skoro-szyty, koperty, przyrządy do pisania, torby papierowe lub z tworzyw sztucznych do pakowania, **35** publikowanie tekstów sponsorowa-nych i reklamowych, organizowanie targów i wystaw w celach han-dlowych lub reklamowych, informacja handlowa, wyceny handlowe, pozyskiwanie i systematyzowanie komputerowych baz danych, au-dyt, badania rynku, doradztwo w zakresie prowadzenia działalności gospodarczej, reklama i promocja, usługi zaopatrzenia osób trzecich w zakupy produktów i usług dla innych przedsiębiorstw, **41** naucza-nie, kształcenie, informacja o edukacji, instruktaż, usługi w zakresie klubów zdrowia, publikowanie książek, organizowanie i prowadze-nie konferencji i seminariów, produkcja programów radiowych i tele-wizyjnych, publikowanie tekstów innych niż reklamowych, **44** usługi w zakresie dentystyki, usługi w zakresie stomatologii, usługi w zakre-sie prywatnych klinik, porady w zakresie stomatologii, porady w za-

kresie farmakologii, usługi rentgenograficzne i w zakresie przeświet-lania zębów, usługi w zakresie higieny i urody.

(111) **237816** (220) 2010 02 03 (210) 365860
 (151) 2011 06 06 (441) 2010 05 10
 (732) Samsung Electronics Co., Ltd., Suwon-si, KR.
 (540) SAMSUNG CH@T

(510), (511) **09** routery dla sieci rozległych (WAN); przełączniki; moż-liwe do pobrania cyfrowe obrazy, a mianowicie fotografie lub obrazy video; możliwe do pobrania dzwonki telefoniczne; podzespoły ser-werów sieciowych oraz oprogramowanie do nich; oprogramowanie dla systemów zarządzania siecią; notebooki, laptopy, komputery przenośne; baterie do użytku z notebookami, laptopami i kompu-terami przenośnymi; cyfrowe przystawki i dekodery STB (set-top box); cyfrowe aparaty fotograficzne; przełączniki dla sieci LAN; pół-przewodniki; smartfony; abonенckie centrale telefoniczne oparte o protokół IP; telefony wykorzystujące protokół IP; telefony; moduły do systemów IDS/IPS (systemów wykrywania i zapobiegania włama-niom), zapór sieciowych oraz VPN; kamery; komputery; gry kom-puterowe; koncentratory, przełączniki i routery sieciowe; monitory komputerowe; drukarki komputerowe; systemy kontrolne telefonicz-nych sieci zamkniętych złożone z centrali telefonicznych oraz opro-gramowania do nich; terminale telefonicznych sieci zamkniętych; faksy; dyski twarde; przenośne odtwarzacze multimedialne, telefony przenośne; systemy operacyjne do telefonów przenośnych; kable do przesyłu danych do telefonów przenośnych; słuchawki do telefonów przenośnych; baterie do telefonów przenośnych; elektryczne łado-warki do telefonów przenośnych; odtwarzacze DVD; odtwarzacze MP3; palmtopy (urządzenia PDA); odbiorniki telewizyjne; pamięci flash ze złączem USB.

(111) **237817** (220) 2010 02 04 (210) 365891
 (151) 2011 03 04 (441) 2010 05 10
 (732) TBM-SNACKS Tomasz Miśkiewicz, Szewna, PL.
 (540) Łapsy
 (510), (511) **30** chrupki kukurydziane, prażynki.

(111) **237818** (220) 2010 02 04 (210) 365892
 (151) 2011 03 04 (441) 2010 05 10
 (732) TBM-SNACKS Tomasz Miśkiewicz, Szewna, PL.
 (540) TAK SNAKI
 (510), (511) **30** chrupki kukurydziane, kukurydza prażona, chipsy zbożowe, produkty zbożowe wytwarzane metodą ekсклюzji smażone w oleju o różnych smakach.

(111) **237819** (220) 2010 02 04 (210) 365893
 (151) 2011 03 04 (441) 2010 05 10
 (732) TBM-SNACKS Tomasz Miśkiewicz, Szewna, PL.
 (540) TURBO SNAKI
 (510), (511) **30** chrupki kukurydziane, kukurydza prażona, chipsy zbożowe, produkty zbożowe wytwarzane metodą ekсклюzji smażone w oleju o różnych smakach.

(111) **237820** (220) 2010 02 04 (210) 365944
 (151) 2011 06 06 (441) 2010 05 10
 (732) BUDMAT Bogdan Więcek, Płock, PL.
 (540)



Kolor znaku: niebieski, szary, czerwony

(531) 27.1.13, 27.5.1, 29.1.13

(510), (511) **06** druty metalowe, rury metalowe, stal, okucia metalo-we i śruby, drzwi metalowe, siatka ogrodzeniowa i płotki metalowe, grzejniki, rynny metalowe, **17** materiały izolacyjne, **19** glazura, te-rakota, cement, wapno, kostka brukowa, gres, Nida-gips, kamionka kana-lizacyjna, rynny z PCV, parapety, cegła, suporex, okna, drzwi, ościeżnice, lepek, papa, eternit, dachówka, płotki drewniane, styrop-ian, **39** przewóz rzeczy transportem samochodowym, konfekcjono-wanie lepiku, załadunek i wyładunek, **40** trapezowanie blachy.

(111) **237821** (220) 2010 02 08 (210) 366029
 (151) 2011 03 25 (441) 2010 05 24
 (732) CENTRUM ARTYSTYCZNE FABRYKA TRZCINY
 Spółka z ograniczoną odpowiedzialnością, Warszawa, PL.
 (540)



WARSZAWSKI KIERMASZ KSIĄŻKI

(531) 20.7.1, 26.4.1, 27.5.1
 (510), (511) **16** wydawnictwa cykliczne w postaci albumów, prospektów, czasopism, folderów, broszur, blankiety, druki, fotografie, kalendarze, karty pocztowe, katalogi, reprodukcje graficzne, sztychy i ryty, kartki z życzeniami okolicznościowymi, wydawnictwa wielkoformatowe, **35** reklama, reklama za pośrednictwem sieci komputerowych, w tym sieci Internet, publikowanie tekstów reklamowych, usługi w zakresie: profesjonalnego zarządzania działalnością artystyczną, promocji sprzedaży dla osób trzecich, usługi marketingowe, sprzedaż dzieł sztuki, impresariat w działalności artystycznej, **41** usługi w zakresie: publikowania tekstów innych niż teksty reklamowe, publikacji elektronicznej on-line książek i periodyków, organizowania wystaw z dziedziny kultury, organizowanie imprez polegających na spotkaniach publiczności z twórcami połączonych z działalnością wystawienniczą, wernisaże, informacja o imprezach kulturalnych i rozrywkowych, organizowanie i obsługa konferencji, kongresów, seminariów i sympozjów, kreowanie wydarzeń kulturalnych i zjawisk artystycznych.

(111) **237822** (220) 2010 02 09 (210) 366109
 (151) 2011 05 26 (441) 2010 05 24
 (732) OLIMP LABORATORIES Spółka z ograniczoną odpowiedzialnością, Nagawczyna, PL.
 (540) X'Therm-N-tor

(510), (511) **05** produkty farmaceutyczne, w tym w szczególności leki dla ludzi; preparaty dietetyczne do celów leczniczych; odżywki wzmacniające stosowane profilaktycznie i dla rekonwalescentów do celów leczniczych; suplementy diety wspomagające leczenie, preparaty wzbogacające organizm w niezbędne witaminy i mikroelementy do celów leczniczych, **29** koncentraty i odżywki wysokobiałkowe nie do użytku medycznego, wzbogacone witaminami, solami mineralnymi i aminokwasami, w tym zwłaszcza: dietetyczne środki spożywcze zawierające w swym składzie białko; batony proteinowe, **30** koncentraty węglowodanowe, odżywki węglowodanowe i wysokoenergetyczne nie do użytku medycznego, wzbogacone witaminami i solami mineralnymi, w tym zwłaszcza; dietetyczne środki spożywcze, zawierające w swym składzie węglowodany proste i złożone; wysokoenergetyczne batony zbożowe, **32** napoje bezalkoholowe wzbogacone witaminami i minerałami, napoje serwatkowe, napoje izotoniczne, napoje z soków owoców, nektary owocowe, napoje proteinowe, napoje węglowodanowe, napoje energetyczne.

(111) **237823** (220) 2010 02 23 (210) 366750
 (151) 2011 04 19 (441) 2010 06 07
 (732) EKO HOLDING Spółka Akcyjna, Wrocław, PL.
 (540)



Kolor znaku: biały, czerwony

(531) 26.4.4, 27.5.1, 29.1.12
 (510), (511) **05** herbaty lecznicze, **30** herbaty.

(111) **237824** (220) 2010 02 23 (210) 366752
 (151) 2011 04 19 (441) 2010 06 07

(732) EKO HOLDING Spółka Akcyjna, Wrocław, PL.
 (540)



Kolor znaku: żółty, biały, czerwony, czarny

(531) 26.4.4, 26.4.7, 26.11.1, 27.5.1, 29.1.14
 (510), (511) **30** herbaty.

(111) **237825** (220) 2010 03 03 (210) 367226
 (151) 2011 04 06 (441) 2010 06 07
 (732) CRUX SPÓŁKA JAWNA D. ZAJĄC, P. WOLNY, Katowice, PL.
 (540)



Kolor znaku: czarny, żółty

(531) 2.9.14, 26.1.1, 26.4.4, 27.5.1, 29.1.12

(510), (511) **16** papier, karton i wyroby z tych materiałów nie ujęte w innych klasach, zwłaszcza: kalendarze i mapy, w tym kalendarze i mapy sponsorowane, druki; materiały intrologatorskie; fotografie, **35** reklama, udzielanie konsumentom informacji handlowych i porad, uaktualnianie materiałów reklamowych, informacja o działalności gospodarczej, wyszukiwanie informacji w plikach komputerowych dla osób trzecich, publikowanie tekstów sponsorowanych, rozpowszechnianie materiałów reklamowych, zwłaszcza: kalendarzy i map w tym kalendarzy i map sponsorowanych, reklama billboardowa, reklama za pośrednictwem sieci komputerowej, wynajmowanie przestrzeni reklamowej, uaktualnianie materiału reklamowego, tworzenie tekstów reklamowych i sponsorowanych, rozpowszechnianie ogłoszeń reklamowych, wynajmowanie nośników reklamowych, wynajmowanie przestrzeni reklamowej, reklamy korespondencyjne, przygotowywanie reklam prasowych, reklamy radiowe, reklamy telewizyjne, rozpowszechnianie ogłoszeń reklamowych za pośrednictwem sieci Internet, wyszukiwanie informacji w plikach komputerowych dla osób trzecich, wyszukiwanie w komputerowych bazach danych, wywiad gospodarczy, zarządzanie zbiorami informatycznymi.

(111) **237826** (220) 2010 03 05 (210) 367345
 (151) 2011 04 27 (441) 2010 06 07
 (732) Farby KABE Polska Spółka z ograniczoną odpowiedzialnością, Katowice, PL.
 (540) PROLATEX
 (510), (511) **02** farby i lakiery, **19** materiały budowlane niemetalowe.

(111) **237827** (220) 2010 03 08 (210) 367440
 (151) 2011 04 27 (441) 2010 06 21
 (732) Farby KABE Polska Spółka z ograniczoną odpowiedzialnością, Katowice, PL.
 (540) PROFINISZ

(510), (511) **08** gotowa szpachla wykończeniowa, do szpachlowania płyt gipsowo-kartonowych i chropowatości powierzchni tynków, **17** gładzie akrylowe stosowane w budownictwie oraz inne materiały uszczelniające i wypełniające, **19** budowlane materiały niemetalowe, tynki mineralne, zaprawy gipsowe oraz inne zaprawy stosowane w budownictwie.

(111) **237828** (220) 2010 03 08 (210) 367448
 (151) 2011 05 18 (441) 2010 06 21

(732) PERIOCARE Specjalistyczna praktyka stomatologiczna Kinga Grzech, Kraków, PL.
(540)



Kolor znaku: biały, fioletowy, czarny

(531) 26.1.1, 26.1.4, 27.5.1, 29.1.13

(510), (511) **35** usługi importowo-eksportowe, agencje informacji handlowej, badania marketingowe, badania opinii publicznej, badania rynku, badania w dziedzinie działalności gospodarczej, doradztwo specjalistyczne w sprawach działalności gospodarczej, doradztwo w zarządzaniu działalnością gospodarczą, dystrybucja materiałów reklamowych (próbek, druków, prospektów, broszur, katalogów), informacja o działalności gospodarczej, usługi zarządzania w zakresie zamówień w handlu, usługi pozyskiwania danych do komputerowych baz danych, usługi systematyzacji danych w komputerowych bazach danych, usługi komputerowego zarządzania plikami, usługi organizowania wystaw w celach reklamowych lub handlowych, pomoc w prowadzeniu działalności gospodarczej, prezentowanie produktów w mediach dla celów sprzedaży detalicznej, usługi public relations, publikowanie tekstów sponsorowanych, rozpowszechnianie materiałów reklamowych (ulotki, prospekty, druki, próbki, katalogi), reklama za pośrednictwem sieci komputerowej, wynajmowanie przestrzeni reklamowej, organizowanie targów w celach reklamowych lub handlowych, organizacja wystaw w celach handlowych lub reklamowych, kreowanie wizerunku (firmy, usług, towaru), wynajmowanie nośników reklamowych, usługi prowadzenia sprzedaży w sklepie albo w hurtowni takich artykułów jak: preparaty do pielęgnacji jamy ustnej nie do celów leczniczych, preparaty do czyszczenia protez zębowych, preparaty do polerowania protez zębowych, odświeżacze do ust w aerozolu i w płynie, pasta i proszki do zębów, środki do czyszczenia zębów, żele do wybielania zębów, amalgamaty dentystyczne, lakiery dentystyczne, mastyksy dentystyczne, materiały dentystyczne do odcisków, dentystyczne materiały ściernie, kleje do protez dentystycznych, leki do celów stomatologicznych, płyny do płukania ust do celów leczniczych, porcelana na protezy dentystyczne, preparaty ułatwiające ząbkowanie, preparaty do plombowania zębów, stopy dentystyczne ze złota, igły do celów medycznych, igły do zszywania, irygatory do wstrzykiwań dla celów medycznych, aparatura dentystyczna elektryczna, aparaty i instrumenty dentystyczne, fotele dentystyczne, lusterka dentystyczne, sztyfty dentystyczne, fotele lekarskie i dentystyczne, gryzaki dla ząbkujących dzieci, nici chirurgiczne, noże chirurgiczne, aparaty radiologiczne do celów medycznych, ekrany radiologiczne do celów medycznych, fotele lekarskie i dentystyczne, szczotki do czyszczenia języków, nici chirurgiczne, noże chirurgiczne, aparaty do ortodoncji, przyborki dla chirurgów lub lekarzy innych specjalności, przyborki na instrumenty medyczne, sztuczne szczęki, sztuczne zęby, wiertła dentystyczne, szczoteczki do zębów, szczoteczki do zębów elektryczne; usługi prowadzenia sprzedaży za pośrednictwem telezakupów lub za pośrednictwem sieci internetowej takich artykułów jak: preparaty do pielęgnacji jamy ustnej nie do celów leczniczych, preparaty do czyszczenia protez zębowych, preparaty do polerowania protez zębowych, odświeżacze do ust w aerozolu i w płynie, pasta i proszki do zębów, środki do czyszczenia zębów, żele do wybielania zębów, amalgamaty dentystyczne, lakiery dentystyczne, mastyksy dentystyczne, materiały dentystyczne do odcisków, dentystyczne materiały ściernie, kleje do protez dentystycznych, leki do celów stomatologicznych, płyny do płukania ust do celów leczniczych, porcelana na protezy dentystyczne, preparaty ułatwiające ząbkowanie, preparaty do plombowania zębów, stopy dentystyczne ze złota, igły do celów medycznych, igły do zszywania, irygatory do wstrzykiwań dla celów medycznych, aparatura dentystyczna elektryczna, aparaty i instrumenty dentystyczne, fotele dentystyczne, lusterka dentystyczne, sztyfty dentystyczne, fotele lekarskie i dentystyczne, gryzaki dla ząbkujących dzieci, nici chirurgiczne, noże chirurgiczne, aparaty radiologiczne do celów medycznych, ekrany radiologiczne do celów medycznych, fotele lekarskie i dentystyczne, szczotki do czyszczenia

języków, nici chirurgiczne, noże chirurgiczne, aparaty do ortodoncji, przyborki dla chirurgów lub lekarzy innych specjalności, przyborki na instrumenty medyczne, sztuczne szczęki, sztuczne zęby, wiertła dentystyczne, szczoteczki do zębów, szczoteczki do zębów elektryczne, **41** usługi w zakresie doradztwa zawodowego (porady w zakresie edukacji stomatologicznej lub kształcenia), informacja o edukacji, edukacja (nauczanie), informacja o rekreacji, instruktaze, usługi w zakresie klubów zdrowia, komputerowe przygotowywanie materiałów do publikacji, organizowanie i obsługa konferencji, organizowanie i obsługa kongresów, publikowanie książek, usługi kształcenia praktycznego (pokazy) w zakresie medycyny i stomatologii, usługi nauczania, organizowanie i prowadzenie pracowni specjalistycznych (szkolenia), organizowanie i prowadzenie seminariów, organizowanie i prowadzenie sympozjów, organizowanie i prowadzenie zjazdów, publikowanie tekstów (innych niż teksty reklamowe), tłumaczenia, usługi organizacji wystaw związanych z kulturą lub edukacją, organizowanie zawodów sportowych, **44** usługi w zakresie chirurgii plastycznej, usługi dentystyczne i stomatologiczne, usługi związane z ochroną zdrowia, praktyka lekarska, fizjoterapia, fizykoterapia, hospicja, kliniki medyczne, usługi w zakresie medycyny estetycznej, masaże lecznicze, medyczna opieka pielęgniarska, opieka zdrowotna, placówki opieki medycznej, niehospitalizacyjne, pomoc medyczna, usługi sanatoryjne, usługi telemedyczne, usługi w zakresie korzystania z solariów, usługi w zakresie tomografii komputerowej, szpitale, salony piękności, zabiegi kosmetyczne, terapia ruchowa, hydroterapia, usługi w zakresie korzystania z wizażu, wypożyczanie urządzeń sanitarnych, szpitale, radiologia.

(111) **237829** (220) 2010 03 10 (210) 367561

(151) 2011 04 27 (441) 2010 06 21

(732) GLOB EURO Spółka z ograniczoną odpowiedzialnością, Kraków, PL.

(540)



Kolor znaku: zielony, czerwony, biały

(531) 26.1.2, 27.5.1, 29.1.13

(510), (511) **35** zgromadzenie na rzecz osób trzecich towarów spożywczych, przemysłowych i farmaceutycznych pozwalające na ich swobodne oglądanie i kupowanie w sklepie wielobranżowym, w tym w aptece, sklepie detalicznym i/lub w hurtowni, za pomocą sieci Internetu oraz za pośrednictwem domów wysyłkowych, administrowanie i zarządzanie centrami handlowymi, sklepami, centrami rozrywkowymi, punktami gastronomicznymi, hotelami, punktami usługowymi, hurtowniami, zarządzanie działalnością gospodarczą, prowadzenie marketingu, organizacji promocji sprzedaży, doradztwo w zakresie: prowadzenia działalności gospodarczej i zarządzania, usługi związane z tworzeniem sieci handlowych, gastronomicznych, hotelowych, reprezentowaniem interesów osób trzecich, usługi reklamowe, usługi polegające na promocji sprzedaży dla osób trzecich, organizowanie targów i wystaw w celach handlowych, wynajmowanie miejsc na umieszczanie ogłoszeń lub reklam, pokazy towarów, usługi w zakresie agencji importowych, dystrybucja materiałów reklamowych, publikowanie tekstów reklamowych, prowadzenie komputerowych baz danych, usługi związane z udostępnianiem baz danych, wynajmowanie dystrybutorów automatycznych, wynajmowanie powierzchni na cele reklamowe, usługi w zakresie informacji handlowej, usługi reklamy i promocji sprzedaży na rzecz osób trzecich w sieciach komputerowych, usługi w zakresie prowadzenia reklamy radiowej, telewizyjnej, prasowej oraz za pomocą środków elektronicznych, usługi w zakresie dekoracji wystaw i witryn sklepowych, organizowanie wystaw i imprez kulturalnych, rozrywkowych w celach handlowych, kompilacje informacji w komputerowych bazach danych, skomputeryzowane zarządzanie plikami, zarządzanie zbiorami informatycznymi, pozyskiwanie informacji do baz danych, pliki komputerowe (wyszukiwanie informacji dla osób trzecich), **38** komputerowe przesyłanie informacji tekstowej i obrazowej, łącz-

ność poprzez sieć światłowodów, przesyłanie plików, w tym elektronicznych za pośrednictwem sieci komputerowych, usługi świadczone przy pomocy sieci Internetu, **43** usługi prowadzenia punktów gastronomicznych, hoteli, catering.

(111) **237830** (220) 2010 03 17 (210) 367915
 (151) 2011 04 07 (441) 2010 06 21
 (732) „FODELIN” Spółka z ograniczoną odpowiedzialnością, Puławy, PL.
 (540) fodelin
 (510), (511) **09** detektory, nadajniki sygnałów elektronicznych, programy do telefonów przenośnych, programy komputerowe, przyrządy pomiarowe, wykrywacze przedmiotów, telefony przenośne, **28** przyrządy do ćwiczeń fizycznych.

(111) **237831** (220) 2009 08 21 (210) 359685
 (151) 2011 03 16 (441) 2009 11 23
 (732) WARSZAWSKIE ZAKŁADY ZIELARSKIE „HERBAPOL” Przedsiębiorstwo Państwowe, Pruszków, PL.
 (540)



Kolor znaku: zielony, czarny, biały, żółty
 (531) 5.3.11, 26.1.2, 26.4.2, 26.4.7, 26.15.11, 27.5.1, 28.5.0, 29.1.14
 (510), (511) **05** antyseptyki, biologiczne preparaty do celów medycznych, preparaty z mikroelementami dla ludzi, dietetyczne substancje do celów medycznych, suplementy diety do celów medycznych, dietetyczna żywność do celów medycznych, leki dla ludzi, leki wzmacniające, balsamy do celów leczniczych, oleje lecznicze, środki przeciwbólowe, preparaty farmaceutyczne do pielęgnacji skóry, wywary do celów farmaceutycznych, preparaty przeciw moczeniu się, syropy do użytku farmaceutycznego, środki bakteriobójcze, preparaty przeciw pasożytnicze, leki uspokajające, zioła lecznicze, **35** agencje importowo-eksportowe zajmujące się handlem i sprzedażą oraz handel detaliczny i sprzedaż na rzecz osób trzecich antyseptyków, biologicznych preparatów do celów medycznych, preparatów z mikroelementami dla ludzi, dietetycznych substancji do celów medycznych, suplementów diety do celów medycznych, dietetycznej żywności do celów medycznych, leków dla ludzi, leków wzmacniających, balsamów do celów leczniczych, olejów leczniczych, środków przeciwbólowych, preparatów farmaceutycznych do pielęgnacji skóry, wywarów do celów farmaceutycznych, preparatów przeciw moczeniu się, syropów do użytku farmaceutycznego, środków bakteriobójczych, preparatów przeciw pasożytniczych, leków uspokajających, ziół leczniczych.

(111) **237832** (220) 2010 06 10 (210) 371435
 (151) 2011 04 29 (441) 2010 09 13
 (732) Przedsiębiorstwo Farmaceutyczne „JELFA” Spółka Akcyjna, Jelenia Góra, PL.
 (540) Bicaprocan
 (510), (511) **05** preparaty farmaceutyczne stosowane w urologii.

(111) **237833** (220) 2010 03 15 (210) 367766
 (151) 2011 03 25 (441) 2010 06 21
 (732) Kolejowe Zakłady Łączności Spółka z ograniczoną odpowiedzialnością, Bydgoszcz, PL.
 (540)



(531) 27.5.1

(510), (511) **09** urządzenia dyspozytorskie, łączności, sterowania i zarządzania ruchem kolejowym, urządzenia do zapewnienia bezpieczeństwa w ruchu kolejowym, centrali telekomunikacyjne; elektryczne i elektroniczne urządzenia dozoru ruchu kolejowego, urządzenia do zdalnego sterowania.

(111) **237834** (220) 2010 03 15 (210) 367768
 (151) 2011 03 25 (441) 2010 06 21
 (732) Kolejowe Zakłady Łączności Spółka z ograniczoną odpowiedzialnością, Bydgoszcz, PL.
 (540) locomat
 (510), (511) **09** parkometry, bramki odblokowywane monetą lub żetonem na parkingach samochodowych, automaty biletowe.

(111) **237835** (220) 2010 03 15 (210) 367772
 (151) 2011 03 25 (441) 2010 06 21
 (732) PAJTITI Agnieszka Polityło-Aluwihare, Warszawa, PL.
 (540)



Kolor znaku: szary, zielony

(531) 3.3.1, 27.5.1, 29.1.12
 (510), (511) **16** druki; drukowane materiały informacyjne, drukowane materiały reklamowe, gazetki, magazyny, czasopisma (periodyki), broszury, katalogi; książki, podręczniki; fotografie; materiały piśmienne; materiały szkoleniowe i instruktażowe (z wyjątkiem aparatów), **35** usługi w zakresie reklamy; pośrednictwo w sprzedaży miejsca na cele reklamowe w mediach drukowanych, elektronicznych, na nośnikach reklamowych; usługi w zakresie zarządzania i administrowania działalnością gospodarczą; usługi w zakresie informacji handlowej i informacji o działalności gospodarczej; usługi doradztwa w zakresie zarządzania hodowlą koni; usługi w zakresie sprzedaży detalicznej książek, gazet, czasopism i materiałów drukowanych, płodów rolnych, żywych zwierząt, napojów alkoholowych i bezalkoholowych, **39** usługi w zakresie wynajmu koni; usługi w zakresie turystyki i agroturystyki zawarte w tej klasie, **41** usługi w zakresie kultury, rozrywki i sportu; usługi w zakresie organizacji i prowadzenia imprez rozrywkowych, kulturalnych i sportowych, imprez integracyjnych, zabaw i festynów; usługi w zakresie organizacji i prowadzenia zawodów sportowych, pokazów i wystaw (rozrywka i edukacja); usługi edukacyjne i szkoleniowe; usługi w zakresie prowadzenia i organizacji pozaszkolnej formy edukacji sportowej; usługi w zakresie organizacji i prowadzenia zajęć sportowych i rekreacyjnych; usługi w zakresie organizacji obozów sportowych; usługi w zakresie organizacji i prowadzenia klubu i ośrodka jeździeckiego; usługi w zakresie tresury koni; usługi w zakresie wypożyczania sprzętu rekreacyjnego i sportowego; usługi związane z organizacją i prowadzeniem wypoczynku zawarte w tej klasie, trening sportowy koni, **43** usługi zaopatrzenia w żywność i napoje (catering), usługi gastronomiczne, usługi restauracji, kawiarni, kafeterii i barów; usługi w zakresie tymczasowego zakwaterowania, usługi hoteli, pensjonatów, hosteli, kwater oraz domów turystycznych; usługi w zakresie wynajmowania pomieszczeń w celu organizacji i prowadzenia imprez rozrywkowych i kulturalnych, szkoleń; hotele i pensjonaty dla koni, **44** usługi w zakresie fizjoterapii, usługi w zakresie hipoterapii; usługi w zakresie prowadzenia hodowli koni; usługi w zakresie pomocy weterynaryjnej dla koni; usługi w zakresie zabiegów pielęgnacyjnych dla koni; usługi w zakresie prowadzenia stadniny koni.

(111) **237836** (220) 2010 03 18 (210) 367970
 (151) 2011 05 18 (441) 2010 06 21
 (732) OKRĘGOWA SPÓŁDZIELNIA MLECZARSKA, Włoszczowa, PL.
 (540) włoszczowa-ser na każdą okazję
 (510), (511) **29** bita śmietana, dżemy, galaretki jadalne, jogurt, owoce kandyzowane, kefir jako napój mleczny, margaryna, marmolada, ma-

sło, miąższ owoców, mleczne produkty, mleko, mrożone owoce i warzywa, napoje mleczne lub z przewagą mleka, oleje jadalne, orzechy spreparowane, chipsy owocowe, sałatki owocowe i warzywne, ser, twarogi, serwatka, śmietana, tłuszcze jadalne, suszone i konserwowane warzywa i owoce, jaja jadalne, jaja w proszku, **30** ciasta, ciastka, ciasto na ciastka, galaretki owocowe jako słodczyce, napoje na bazie kakao kawy i czekolady, wyroby z kakao, lody, mrożony jogurt jako lody spożywcze, muesli, napoje kakaowe kawowe i czekoladowe z mlekiem, płatki kukurydziane, płatki zbożowe, puddingi, słodczyce, sorbety jako lody, wyroby cukiernicze, żywność na bazie mąki.

(111) **237837** (220) 2010 03 19 (210) 368016
 (151) 2011 05 27 (441) 2010 06 21
 (732) Mariusz Szwed, Bełchatów, PL.
 (540)

DEFENSA

Kolor znaku: bordowy

(531) 26.11.1, 27.5.1, 29.1.1
 (510), (511) **35** badania w dziedzinie działalności gospodarczej, doradztwo specjalistyczne w sprawach działalności gospodarczej, doradztwo w zakresie organizowania i prowadzenia działalności gospodarczej, **36** agencje ściągania wierzytelności, analizy finansowe, usługi finansowe, doradztwo w sprawach finansowych, doradztwo w sprawach ubezpieczeniowych, zarządzanie majątkiem, pośrednictwo w sprawach majątku nieruchomego, zarządzanie majątkiem nieruchomości, usługi finansowe związane z likwidacją przedsiębiorstw, ekspertyzy do celów podatkowych, usługi powiernicze, **45** usługi prawnicze, badania i analizy prawne, usługi pomocy w sprawach spornych, mediacje.

(111) **237838** (220) 2010 03 29 (210) 368381
 (151) 2011 05 19 (441) 2010 07 05
 (732) AMII Spółka z ograniczoną odpowiedzialnością, Łódź, PL.
 (540) FIT 333
 (510), (511) **09** alkomaty, testery trzeźwości, alkoholomierze.

(111) **237839** (220) 2010 03 29 (210) 368437
 (151) 2011 05 27 (441) 2010 07 05
 (732) DROSED Spółka Akcyjna, Siedlce, PL.
 (540) FRAJDA DROBIOWA
 (510), (511) **29** mięso, wyroby mięsne, wędliny, wyroby wędliniarskie, wyroby garmazeryjne, drób, wyroby z drobiu, wyroby podrobowe, konserwy mięsne, ekstrakty mięsne, pasztety.

(111) **237840** (220) 2010 03 29 (210) 368440
 (151) 2011 05 27 (441) 2010 07 05
 (732) Aviva Towarzystwo Ubezpieczeń Ogólnych Spółka Akcyjna, Warszawa, PL.
 (540) Dzień Zadovolonego Kierowcy
 (510), (511) **12** samochody, motocykle oraz rowery, **36** usługi z zakresu ubezpieczeń, w tym likwidacja szkód komunikacyjnych.

(111) **237841** (220) 2010 03 15 (210) 367790
 (151) 2011 03 25 (441) 2010 06 21
 (732) Akademia Fotografii Paweł Janczewicz, Warszawa, PL.
 (540)



(531) 16.3.1
 (510), (511) **16** afisze, plakaty, akwaforty, grafiki, albumy, almanachy, broszury, chromolitografie, czasopisma, druki, materiały drukowane, fotografie, ramki do fotografii, urządzenia do oprawiania fotografii, gazety, reprodukcje graficzne, kalendarze, karty pocztowe, katalogi,

komiksy, książki, zakładki do książek, materiały piśmienne, materiały do nauczania z wyjątkiem aparatów, znaczki pocztowe, podręczniki, portrety, powielacze, prospekty, przezrocza (materiały piśmienne), publikacje drukowane, **41** usługi agencji wynajmowania modeli do pozowania artystom, porady w zakresie edukacji lub kształcenia, doradztwo zawodowe w zakresie edukacji, edukacja, informacja o edukacji, studia filmowe, produkcja filmów, wypożyczanie filmów, fotoreportaże, wypożyczanie aparatów i sprzętu kinematograficznego, wypożyczanie aparatów i sprzętu fotograficznego, organizowanie, organizacja i prowadzenie konferencji, kongresów, konkursów, pracowni specjalistycznych, seminariów, sympozjów, zjazdów, kursy internetowe, kursy multimedialne, publikowanie książek, wypożyczanie książek, kształcenie praktyczne, montaż filmów, filmowanie, nauczanie, w tym również nauczanie korespondencyjne, usługi obrazowania cyfrowego, obsługa publikacji elektronicznych on-line, organizowanie wystaw z dziedziny kultury lub edukacji, usługi reporterskie, studia fotograficzne, wykonywanie mikrofilmów, wypożyczanie aparatury oświetleniowej zawarte w tej klasie, fotografowanie, **42** administrowanie stronami komputerowymi, usługi artystów grafików, doradztwo w zakresie sprzętu komputerowego, wypożyczanie komputerów, projektowanie oprogramowania komputerowego, wypożyczanie oprogramowania komputerowego, instalacja oprogramowania komputerowego, tworzenie i utrzymywanie stron internetowych dla osób trzecich, **45** doradztwo w zakresie własności intelektualnej, licencjonowanie własności intelektualnej, zarządzanie prawami autorskimi.

(111) **237842** (220) 2010 03 30 (210) 368475
 (151) 2011 05 17 (441) 2010 07 05
 (732) PIEKARNIA „KRYŚ-AND” Andrzej, Krystyna Szymański
 Spółka Jawna, Bydgoszcz, PL.
 (540)



Kolor znaku: czarny, brązowy, jasnobrązowy, jasnożółty
 (531) 26.4.1, 27.5.1, 29.1.14
 (510), (511) **30** mięso z warzywami zapiekane w cieście.

(111) **237843** (220) 2010 04 01 (210) 368618
 (151) 2011 05 27 (441) 2010 07 05
 (732) ZAKŁADY FARMACEUTYCZNE POLPHARMA Spółka Akcyjna, Starogard Gdański, PL.
 (540)

Meloxic МЕЛОКСИК

(531) 27.5.1, 28.5
 (510), (511) **05** produkty farmaceutyczne.

(111) **237844** (220) 2010 04 01 (210) 368619
 (151) 2011 05 27 (441) 2010 07 05
 (732) ZAKŁADY FARMACEUTYCZNE POLPHARMA Spółka Akcyjna, Starogard Gdański, PL.
 (540)

Meloxipol МЕЛОКСИПОЛ

(531) 27.5.1, 28.5
 (510), (511) **05** produkty farmaceutyczne.

(111) **237845** (220) 2010 04 01 (210) 368620
 (151) 2011 05 27 (441) 2010 07 05

(732) PPUH SOLO Wojciech Gębczyk, Radom, PL.
(540)



(531) 2.9.19, 26.3.1, 26.3.23, 27.5.1
(510), (511) **25** obuwie i części do obuwia.

(111) **237846** (220) 2010 04 06 (210) 368783
(151) 2011 05 27 (441) 2010 07 19

(732) Zakłady Przetwórstwa Mięsnego „HENRYK KANIA”
Spółka Akcyjna, Pszczyna, PL.
(540)



Kolor znaku: czerwony, biały, żółty, brązowy

(531) 2.1.11, 5.5.19, 8.5.3, 25.1.25, 27.5.1, 29.1.14
(510), (511) **29** polędwica wieprzowa, polędwica wieprzowa pieczona, polędwica wieprzowa plasterkowana, polędwica wieprzowa pieczona plasterkowana, szynka wieprzowa, szynka wieprzowa gotowana, szynka wieprzowa gotowana plasterkowana, szynka wieprzowa parzona, szynka mielona, szynka mielona prasowana, szynka piwna, szynka piwna plasterkowana, szynka-tyrolska, szynka tyrolska plasterkowana, szynka wieprzowa pieczona, szynka wieprzowa pieczona plasterkowana, szynka wieprzowa prasowana, szynka wieprzowa prasowana plasterkowana, szynka mielona konserwowa, szynka pieczona z indyka, szynka z piersi indyka, baleron gotowany, golonka wieprzowa prasowana plasterkowana, boczek wędzony gotowany, boczek wędzony plasterkowany, żeberka wędzone, blok wieprzowy wędzony, bekon, blok łopatkowy, kiełbasa parówkowa, kabanosy, frankfurterki, kiełbasa biała parzona, kiełbasa ogniskowa, kiełbasa śląska, kiełbasa toruńska, kiełbaski grillowe, kiełbasa golonkowa, kiełbasa szynkowa wieprzowa, kiełbasa krakowska, kiełbasa żywiecka, wędliny podrobowe, pasztetowa, salceson wieprzowy, rolada ozorkowa, filet z indyka wędzony i pieczony, szynka z indyka, pieczeń drobiowa, szynka drobiowa, blok pieczony z indyka, kiełbasa pieczona, pieczeń z indyka, wędliny drobiowe podrobowe, salceson z indyka, mięso wieprzowe, schab wieprzowy, karczek wieprzowy, łopatka wieprzowa, żeberka wieprzowe, golonka wieprzowa, boczek z kością, głowy wieprzowe, słonina świeża, mięso wołowe, antrykot wołowy, rozbratel wołowy, rostbef wołowy, kark wołowy, mostek wołowy, szponder wołowy, polędwica wołowa, mięso wołowe bez kości, mięso wołowe gulaszowe, mięso drobiowe, piersi z indyka, mięso cielęce, kotlet cielęcy górką, nerkówka, rozbratel, karkówka cielęca, żeberka cielęce, mostek, goleń, gicz cielęca, cielęcina bez kości z łopatki, cielęcina bez kości z udzka, podroby wieprzowe, nogi wieprzowe, ogony wieprzowe, kości wieprzowe, konserwy mięsne, krokiety spożywcze, wędliny gotowane, wędliny parzone, wędliny wędzone surowe, wyroby garmażeryjne mięsne, paszety, **35** prowadzenie sklepu i hurtowni z mięsem i wędlinami.

(111) **237847** (220) 2010 04 07 (210) 368788
(151) 2011 05 27 (441) 2010 07 19
(732) Toruńskie Zakłady Materiałów Opatrunkowych
Spółka Akcyjna, Toruń, PL.
(540)



Kolor znaku: granatowy, czerwony, biały, niebieski
(531) 2.5.2, 2.5.3, 2.5.6, 21.3.1, 27.5.1, 29.1.14
(510), (511) **03** chusteczki nasączone płynami kosmetycznymi, **05** wkładki higieniczne, płyny do higieny intymnej, **16** jednorazowe papierowe chusteczki do nosa, jednorazowe pielucho-majtki z papieru i/lub celulozy, jednorazowe pieluchy z papieru i/lub celulozy.

(111) **237848** (220) 2010 04 07 (210) 368789
(151) 2011 05 27 (441) 2010 07 19
(732) Toruńskie Zakłady Materiałów Opatrunkowych
Spółka Akcyjna, Toruń, PL.
(540)



Kolor znaku: granatowy, czerwony, biały, niebieski
(531) 2.5.2, 2.5.3, 2.5.8, 21.3.1, 27.5.1, 29.1.14
(510), (511) **03** chusteczki nasączone płynami kosmetycznymi, **05** podkłady higieniczne i ginekologiczne, wkładki higieniczne, płyny do higieny intymnej, **16** jednorazowe papierowe chusteczki do nosa, jednorazowe pielucho-majtki z papieru i/lub celulozy, jednorazowe pieluchy z papieru i/lub celulozy.

(111) **237849** (220) 2010 04 08 (210) 368901
(151) 2011 05 27 (441) 2010 07 19
(732) Bunge Polska Spółka z ograniczoną odpowiedzialnością,
Karczew, PL.

(540) Pogody nie możesz kontrolować ale cholesterol tak.
(510), (511) **05** produkty farmaceutyczne i weterynaryjne; środki sanitarne do celów medycznych; substancje dietetyczne do celów leczniczych; żywność dla niemowląt; plastry, opatrunki gipsowe, materiały opatrunkowe; materiały do plombowania zębów, woski dentystyczne; środki odkażające; środki do zwalczania robactwa; fungicydy, herbicydy, **29** mięso, ryby, drób, dziczyzna; ekstrakty mięsne; konserwowane, mrożone, suszone i gotowane owoce i warzywa; galaretki, dżemy, kompoty; jaja, mleko, produkty mleczne; oleje i tłuszcze jadalne, **30** kawa, herbata, kakao, cukier, ryż, tapioka, sago, kawa nienaturalna; mąka i produkty zbożowe, chleb, wyroby cukiernicze i słodczyce, lody; miód, melasa (syropy); drożdże, proszek do pieczenia; sól, musztarda; ocet, sosy (przyprawy); przyprawy; lód, **43** usługi zaopatrzenia w żywność i napoje; tymczasowe zakwaterowanie, **44** usługi medyczne; usługi weterynaryjne; usługi w zakresie higieny i urody dla ludzi i zwierząt; usługi związane z rolnictwem, ogrodnictwem i leśnictwem.

(111) **237850** (220) 2010 04 20 (210) 369344
(151) 2011 06 06 (441) 2010 08 02
(732) McDonald's Corporation, Oak Brook, US.

(540) Dziecięca Eskortą McDonald's
(510), (511) **41** programy selekcji dzieci uczestniczących w zajęciach sportowych, lekkoatletycznych i gimnastycznych organizowanych przez osoby trzecie; promocja i reklama organizowanych przez osoby trzecie wydarzeń sportowych, lekkoatletycznych i gimnastycznych poprzez prowadzenie zawodów i konkursów.

(111) **237851** (220) 2010 04 26 (210) 369565
(151) 2011 05 24 (441) 2010 08 02
(732) Toruńskie Zakłady Materiałów Opatrunkowych
Spółka Akcyjna, Toruń, PL.
(540)



Kolor znaku: granatowy, żółty, biały, czerwony

(531) 26.4.2, 26.4.18, 27.5.1, 29.1.14
(510), (511) **03** wata do celów kosmetycznych i wyroby z waty do celów kosmetycznych, patyczki z waty do celów kosmetycznych, chusteczki nasączone płynami kosmetycznymi, kosmetyki dla dzieci takie jak: szampony, płyny do kąpieli, olejki, oliwki.

(111) **237852** (220) 2010 04 28 (210) 369698
(151) 2011 05 25 (441) 2010 08 02
(732) POLOMARKET Spółka z ograniczoną odpowiedzialnością,
Giebnią, PL.
(540) MILLOR

(510), (511) **03** środki do czyszczenia, polerowania, szorowania i ścierania; olejki eteryczne; odświeżacze do powietrza.

(111) **237853** (220) 2010 04 29 (210) 369793
(151) 2011 05 25 (441) 2010 08 02
(732) MÓJ TRENER Piotr Łukasiak, Warszawa, PL.
(540)



Kolor znaku: czarny, niebieski, szary

(531) 2.1.8, 2.1.16, 27.5.1, 29.1.13
(510), (511) **35** promocja zdrowej żywności, witamin, odżywek i suplementów diety, promocja kosmetyków do pielęgnacji ciała i urody, promocja sprzętu i wyposażenia klubów fitness i sal gimnastycznych, **41** doradztwo w zakresie edukacji zdrowotnej, usługi w zakresie kształcenia dzieci i dorosłych; fotoreportaże, produkcja filmów i nagrań video; instruktaż gimnastyczny, tworzenie indywidualnych programów treningowych; usługi związane z poprawianiem zdrowia i kondycji, z redukcją masy ciała, z modelowaniem sylwetki; prowadzenie treningów, zabiegów i ćwiczeń; pokazy i kształcenie praktyczne; kultura fizyczna, organizowanie obozów i zawodów sportowych, rekreacyjnych i zdrowotnych, konkursów piękności, konferencji, kongresów; publikowanie tekstów innych niż reklamowe, wypożyczanie sprzętu sportowego, sprawdziany edukacyjne; usługi reporterskie, usługi fotograficzne; kluby dietetyczne, kluby fitness, **43** obsługa gastronomiczna z własnym zapleczem, produktami i transportem; usługi cateringowe; usługi w zakresie przygotowywania i dostarczania żywności i napojów, **44** usługi z zakresu fizjoterapii i fizykoterapii; elektroterapia, zabiegi laserowe, z użyciem ultradźwięków; terapia manualna; usługi medyczne w pełnym zakresie, usługi paramedyczne; porady w zakresie farmakologii, zdrowego żywienia i stylu życia, urody i wyglądu; porady psychologiczne, trening psychologiczny wspomagający, antystresowy i relaksacyjny; salony fryzjerskie; salony piękności; usługi w zakresie saun i solariów, łaźni; masaże zdrowotne i relaksacyjne.

(111) **237854** (220) 2010 04 29 (210) 369794
(151) 2011 05 25 (441) 2010 08 02
(732) Zakłady Przetwórstwa Mięsnego „HENRYK KANIA”
Spółka Akcyjna, Pszczyna, PL.
(540)



Kolor znaku: czerwony, żółty, biały, czarny

(531) 2.1.11, 6.7.4, 6.19.1, 25.1.15, 27.5.1, 29.1.14
(510), (511) **29** kiełbasa wieprzowa, wędzona, parzona, suszona, drobno rozdrobniona.

(111) **237855** (220) 2010 05 04 (210) 369920
(151) 2011 05 25 (441) 2010 08 16
(732) TIM Spółka Akcyjna, Bielsko-Biała, PL.
(540) Abigori
(510), (511) **33** wino.

(111) **237856** (220) 2010 05 04 (210) 369922
(151) 2011 05 25 (441) 2010 08 16
(732) TIM Spółka Akcyjna, Bielsko-Biała, PL.
(540) Dream Time
(510), (511) **33** wino.

(111) **237857** (220) 2010 05 07 (210) 370049
(151) 2011 05 24 (441) 2010 08 16
(732) Stowarzyszenie Polskich Wynalazców i Racjonalizatorów,
Warszawa, PL.
(540)



Kolor znaku: niebieski, granatowy, jasnoniebieski, biały

(531) 1.5.1, 1.5.2, 4.5.4, 27.5.1, 29.1.12
(510), (511) **35** organizowanie wystaw i targów innowacji technicznych, pokazy towarów, badanie rynku, ekspertyzy dla firm.

(111) **237858** (220) 2010 05 07 (210) 370056
(151) 2011 06 06 (441) 2010 08 16
(732) TEVA KUTNO Spółka Akcyjna, Kutno, PL.
(540) VICALVIT D

(510), (511) **05** preparaty farmaceutyczne, leki, substancje dietetyczne przystosowane do celów medycznych, żywność dietetyczna dla celów leczniczych, suplementy diety do celów leczniczych, preparaty witaminowe, preparaty z mikroelementami, suplementy mineralne do żywności, preparaty bakteryjne do celów leczniczych.

(111) **237859** (220) 2010 05 10 (210) 370088
(151) 2011 05 25 (441) 2010 08 16

(732) GRANIT STRZEGOM Spółka Akcyjna, Strzegom, PL.
(540)



Kolor znaku: biały, zielony, czerwony

(531) 26.1.4, 26.4.2, 27.5.1, 29.1.13

(510), (511) **19** kamień ozdobny lub budowlany, wapień, gips, kre-
da, łupek (bloki, bryły, płyty surowe), żwir, piasek, glina, kaolin
(kruszywo), kamienie cięte, formowane, wykończone (kostki, płyty
nawierzchniowe, krawężnik, płyty chodnikowe), **39** usługi transpor-
towe.

(111) **237860** (220) 2010 06 07 (210) 371300
(151) 2011 06 14 (441) 2010 09 13

(732) ICN POLFA Rzeszów Spółka Akcyjna, Rzeszów, PL.

(540) ROVUSTAN

(510), (511) **05** produkty farmaceutyczne, leki stosowane w choro-
bach układu sercowo-naczyniowego.

(111) **237861** (220) 2009 10 07 (210) 361372
(151) 2011 06 13 (441) 2010 01 18

(732) „BEMKO” SPÓŁKA Z OGRANICZONĄ ODPOWIEDZIALNOŚCIĄ,
Łomianki, PL.

(540)



Kolor znaku: jasnozielony, ciemnozielony

(531) 5.3.11, 5.3.15, 27.5.1, 29.1.3

(510), (511) **11** urządzenia do oświetlania, ogrzewania, chłodzenia,
suszenia i wentylacji; wentylatory elektryczne; grzejniki elektryczne;
oprawy oświetleniowe, oprawy świetlówkowe, oprawy świetlów-
kowe hermetyczne, oprawy rastrowe sufitowe, oprawy rastrowe
natynkowe, oprawy świetlówkowe ściennie-sufitowe, plafonier,
oprawy przenośne, oprawy przemysłowe, naświetlacze, oprawy ha-
logenowe, oprawy halogenowe przenośne, oprawy halogenowe
z czujnikiem ruchu, lampy, lampki, mini-lampki, oprawy najazdowe,
źródła światła, żarniki halogenowe, lampy metalohalogenkowe, lam-
py sodowe, świetlówki, świetlówki kompaktowe, źródła światła LED,
oprawy oświetleniowe awaryjne, oprawy oświetleniowe ewakuacyj-
ne, oprawy oświetleniowe ewakuacyjne z piktogramami, moduły
oświetlenia awaryjnego, oprawy oświetleniowe modułowe, oprawy
oświetleniowe panelowe, oprawy oświetleniowe LED, oprawy oświe-
tleniowe wyposażone w źródła światła LED, oprawy oświetleniowe
ze zintegrowanym źródłem światła LED, oprawy oświetleniowe ze
skupioną wiązką świetlną, oprawy oświetleniowe LED ze skupioną
wiązką świetlną, **35** sprzedaż hurtowa i detaliczna artykułów z bran-
ży elektrycznej i oświetleniowej, usługi eksportowo-importowe arty-
kułów z branży elektrycznej i oświetleniowej.

(111) **237862** (220) 2010 04 16 (210) 369224
(151) 2011 06 06 (441) 2010 07 19

(732) Jacek Szymański, Ostrów Mazowiecka, PL.

(540)



Kolor znaku: czerwony, czarny

(531) 26.3.2, 27.5.1, 29.1.12

(510), (511) **07** sprzęt i urządzenia do podnoszenia i transportu,
w szczególności dla osób niepełnosprawnych: windy, podnośniki,
przenośniki, wyciągi, dźwigi, schody ruchome, chodniki ruchome,
pochylnie ruchome, platformy schodowe, krzeselka schodowe, pod-
zespoły, części, osprzęt oraz wyposażenie do nich, **37** montaż, instala-
cja, konserwacja, naprawa i modernizacja sprzętu i urządzeń do pod-
noszenia i transportu, w szczególności dla osób niepełnosprawnych:
wind, podnośników, przenośników, wyciągów, dźwigów, schodów
ruchomych, chodników ruchomych i pochylni ruchomych, platform
schodowych, krzesłek schodowych, podzespołów, części, osprzętu.

(111) **237863** (220) 2010 05 27 (210) 370864
(151) 2011 06 14 (441) 2010 08 30

(732) BIO-ACTIVE DYSTRYBUCJA Spółka z ograniczoną
odpowiedzialnością, Warszawa, PL.

(540)



Kolor znaku: zielony, żółty, jasnozielony, bordowy

(531) 5.3.11, 25.1.15, 27.5.1, 29.1.13

(510), (511) **05** witaminy, minerały, mineralne dodatki do żywno-
ści, mineralne wody do celów leczniczych, preparaty wspomagające
leczenie lub podnoszące odporność organizmu, suplementy diety
do celów leczniczych, dietetyczne środki spożywcze, substancje die-
tetyczne do celów leczniczych, preparaty ziołowe, zioła lecznicze,
napary lecznicze, herbatki lecznicze, produkty lecznicze, **30** cykor-
ia (substytut kawy), herbata, herbata mrożona, kakao, kawa, aromaty
kawowe, napoje na bazie kawy, kawa nie palona, kawa nienaturalna,
napoje czekoladowe z mlekiem, napoje kakaowe z mlekiem, napoje
na bazie czekolady, napoje na bazie herbaty, napoje na bazie kakao,
napoje na bazie kawy, substytuty kawy, **32** napoje owocowe i soki
owocowe, syropy i inne preparaty do produkcji napojów zawarte w tej
klasie, bezalkoholowe wyciągi z owoców, ekstrakty owocowe bezalko-
holowe, lemoniada, woda mineralna, napoje bezalkoholowe, napoje
izotoniczne, nektary owocowe, soki owocowe, syropy do napojów.

(111) **237864** (220) 2010 05 27 (210) 370865
(151) 2011 06 14 (441) 2010 08 30

(732) BIO-ACTIVE DYSTRYBUCJA Spółka z ograniczoną
odpowiedzialnością, Warszawa, PL.

(540) BIGACTIVE

(510), (511) **05** witaminy, minerały, mineralne dodatki do żywno-
ści, mineralne wody do celów leczniczych, preparaty wspomagające
leczenie lub podnoszące odporność organizmu, suplementy diety
do celów leczniczych, dietetyczne środki spożywcze, substancje die-
tetyczne do celów leczniczych, preparaty ziołowe, zioła lecznicze,
napary lecznicze, herbatki lecznicze, produkty lecznicze, **30** cykor-
ia (substytut kawy), herbata, herbata mrożona, kakao, kawa, aromaty
kawowe, napoje na bazie kawy, kawa nie palona, kawa nienaturalna,
napoje czekoladowe z mlekiem, napoje kakaowe z mlekiem, napoje
na bazie czekolady, napoje na bazie herbaty, napoje na bazie kakao,
napoje na bazie kawy, substytuty kawy, **32** napoje owocowe i soki
owocowe, syropy i inne preparaty do produkcji napojów zawarte w tej
klasie, bezalkoholowe wyciągi z owoców, ekstrakty owocowe bezalko-
holowe, lemoniada, woda mineralna, napoje bezalkoholowe, napoje
izotoniczne, nektary owocowe, soki owocowe, syropy do napojów.

(111) **237865** (220) 2006 01 25 (210) 305307
(151) 2011 04 06 (441) 2006 05 02

(732) ELEKTROMONTAŻ-Rzeszów S.A., Rzeszów, PL.

(540)



Kolor znaku: granatowy, biały

(531) 26.3.1, 26.3.2, 26.3.7, 26.3.18, 27.5.1, 29.1.12

(510), (511) **06** słupy metalowe, maszty metalowe, podpory i wsporniki metalowe, słupy linii elektrycznych metalowe, elementy konstrukcyjne słupów metalowych, w tym: głowice i wysięgniki metalowe, materiały budowlane metalowe, materiały konstrukcyjne metalowe, kątowniki, klamry, kraty i kratownice metalowe, liny metalowe, zbrojenia do betonu metalowe, materiały zbrojeniowe dla budownictwa, szalunki do betonu metalowe, bariery ochronne metalowe, rury metalowe, złączki i króćce do rur metalowe, rusztowania metalowe, **07** maszyny do robót budowlanych, energetycznych i elektrycznych, obrabiarki, części maszyn i obrabiarek, głowice cylindrów do silników, głowice wiertnicze (części maszyn), żurawie masztowe, **09** urządzenia, aparatura i przyrządy elektryczne przełączające, transformujące, akumulatorowe i kontrolno-sterujące, w tym: pulpity, szafy, tablice rozdzielcze, sterowniki, wyłączniki, systemy do sterowania procesami przemysłowymi, przewody elektryczne, urządzenia i materiały do robót elektrycznych, elektryczne urządzenia rozdzielcze niskiego i wysokiego napięcia, baterie kondensatorów elektrycznych, elektryczne urządzenia sterownicze, sygnalizacyjne, kontrolne, pomiarowe, **11** urządzenia i instalacje oświetleniowe, lampy elektryczne, lampy oświetleniowe, lampy uliczne, lampy gazowe, klosze, obudowy, osłony, palniki, reflektory, rury, szkła i zawieszania do lamp, żarówki, **17** tworzywa sztuczne w formie wyciśniętej stosowane w produkcji, materiały wypełniające, uszczelniające, materiały izolacyjne, rury giętkie niemetalowe, izolatory do kabli, osłony do rur i kabli niemetalowe, złącza rur niemetalowe, zbrojenie niemetalowe do rur, **19** słupy niemetalowe, maszty niemetalowe, podpory i wsporniki niemetalowe, słupy dla linii elektroenergetycznych i elektrycznych niemetalowe, elementy konstrukcyjne słupów niemetalowych, materiały budowlane niemetalowe, materiały konstrukcyjne niemetalowe, beton, betonowe elementy budowlane, szalunki do betonu niemetalowe, zbrojenie niemetalowe dla budownictwa, rury niemetalowe, rury spustowe, drenażowe, wodociągowe i sztywne niemetalowe, **35** zgrupowanie na rzecz osób trzecich różnych towarów obejmujących: słupy metalowe, maszty metalowe, podpory i wsporniki metalowe, słupy linii elektrycznych metalowe, elementy konstrukcyjne słupów metalowych, w tym głowice i wysięgniki metalowe, materiały budowlane metalowe, materiały konstrukcyjne metalowe, kątowniki, klamry, kraty i kratownice metalowe, liny metalowe, zbrojenie betonu metalowe, materiały zbrojeniowe dla budownictwa, szalunki do betonu metalowe, bariery ochronne metalowe, rury metalowe, złączki i króćce do rur metalowe, rusztowania metalowe, maszyny do robót budowlanych, energetycznych i elektrycznych, obrabiarki, części maszyn i obrabiarek, głowice cylindrów do silników, głowice wiertnicze (części maszyn), żurawie masztowe, urządzenia, aparatura i przyrządy elektryczne przełączające, transformujące, akumulatorowe i kontrolno-sterujące, w tym: pulpity, szafy, tablice rozdzielcze, sterowniki, wyłączniki, systemy do sterowania procesami przemysłowymi, przewody elektryczne, urządzenia i materiały do robót elektrycznych, elektryczne urządzenia rozdzielcze niskiego i wysokiego napięcia, baterie kondensatorów elektrycznych, elektryczne urządzenia sterownicze, sygnalizacyjne, kontrolne, pomiarowe, urządzenia i instalacje oświetleniowe, lampy elektryczne, lampy oświetleniowe, lampy uliczne, lampy gazowe, klosze, obudowy, osłony, palniki, reflektory, rury, szkła i zawieszania do lamp, żarówki, tworzywa sztuczne w formie wyciśniętej stosowane w produkcji, materiały wypełniające, uszczelniające, materiały izolacyjne, rury giętkie niemetalowe, izolatory do kabli, osłony do rur i kabli niemetalowe, złącza rur niemetalowe, zbrojenie niemetalowe do rur, słupy niemetalowe, maszty niemetalowe, podpory i wsporniki niemetalowe, słupy dla linii elektroenergetycznych i elektrycznych niemetalowe, elementy konstrukcyjne słupów niemetalowych, materiały budowlane niemetalowe, materiały konstrukcyjne niemetalowe, beton, betonowe elementy budowlane, szalunki do betonu niemetalowe, zbrojenie niemetalowe dla budownictwa, rury niemetalowe, rury spustowe, drenażowe, wodociągowe i sztywne niemetalowe pozwalające nabywcy wygodnie je oglądać i kupować w sklepach oraz na stronie internetowej, usługi reklamowe i marketingowe, **37** usługi budowlane, wznoszenie i remont budynków, nadzór budowlany, roboty budowlane instalacyjne, hydroinstalacyjne, elektroinstalacyjne, sterownicze i sygnalizacyjne, instalowanie, konserwacja i naprawa urządzeń elektrycznych i energetycznych, usługi w zakresie robót elektromontażowych i konserwacyjnych instalacji i urządzeń elektrycznych, pośrednictwo w pracach budowlano-montażowych i instalacyjnych, wznoszenie obiektów inżynierskich, w tym: elektroenergetycznych, telekomunikacyjnych i wodnych, prowadzenie linii

energetycznych, telekomunikacyjnych, układanie rurociągów, wykonywanie szlaków kolejowych, portów lotniczych, wynajem maszyn i sprzętu budowlanego, **42** opracowywanie projektów budowlanych i urbanistycznych, projektowanie obiektów inżynierskich, w tym: elektroenergetycznych, projektowanie programów i systemów komputerowych, projektowanie technologii, projektowanie urządzeń i instalacji elektrycznych, doradztwo techniczne, doradztwo budowlane, ekspertyzy inżynierskie.

(111) **237866** (220) 2006 01 25 (210) 305308
 (151) 2011 04 06 (441) 2006 05 02
 (732) ELEKTROMONTAŻ-Rzeszów S.A., Rzeszów, PL.
 (540)

Elektromontaż

Kolor znaku: granatowy

(531) 27.5.1, 29.1.4

(510), (511) **06** słupy metalowe, maszty metalowe, podpory i wsporniki metalowe, słupy linii elektrycznych metalowe, elementy konstrukcyjne słupów metalowych, w tym: głowice i wysięgniki metalowe, materiały budowlane metalowe, materiały konstrukcyjne metalowe, kątowniki, klamry, kraty i kratownice metalowe, liny metalowe, zbrojenia do betonu metalowe, materiały zbrojeniowe dla budownictwa, szalunki do betonu metalowe, bariery ochronne metalowe, rury metalowe, złączki i króćce do rur metalowe, rusztowania metalowe, **07** maszyny do robót budowlanych, energetycznych i elektrycznych, obrabiarki, części maszyn i obrabiarek, głowice cylindrów do silników, głowice wiertnicze (części maszyn), żurawie masztowe, **09** urządzenia, aparatura i przyrządy elektryczne przełączające, transformujące, akumulatorowe i kontrolno-sterujące, w tym: pulpity, szafy, tablice rozdzielcze, sterowniki, wyłączniki, systemy do sterowania procesami przemysłowymi, przewody elektryczne, urządzenia i materiały do robót elektrycznych, elektryczne urządzenia rozdzielcze niskiego i wysokiego napięcia, baterie kondensatorów elektrycznych, elektryczne urządzenia sterownicze, sygnalizacyjne, kontrolne, pomiarowe, **11** urządzenia i instalacje oświetleniowe, lampy elektryczne, lampy oświetleniowe, lampy uliczne, lampy gazowe, klosze, obudowy, osłony, palniki, reflektory, rury, szkła i zawieszania do lamp, żarówki, **17** tworzywa sztuczne w formie wyciśniętej stosowane w produkcji, materiały wypełniające, uszczelniające, materiały izolacyjne, rury giętkie niemetalowe, izolatory do kabli, osłony do rur i kabli niemetalowe, złącza rur niemetalowe, zbrojenie niemetalowe do rur, **19** słupy niemetalowe, maszty niemetalowe, podpory i wsporniki niemetalowe, słupy dla linii elektroenergetycznych i elektrycznych niemetalowych, elementy konstrukcyjne słupów niemetalowych, materiały budowlane niemetalowe, materiały konstrukcyjne niemetalowe, beton, betonowe elementy budowlane, szalunki do betonu niemetalowe, zbrojenie niemetalowe dla budownictwa, rury niemetalowe, rury spustowe, drenażowe, wodociągowe i sztywne niemetalowe, **35** zgrupowanie na rzecz osób trzecich różnych towarów obejmujących: słupy metalowe, maszty metalowe, podpory i wsporniki metalowe, słupy linii elektrycznych metalowe, elementy konstrukcyjne słupów metalowych, w tym głowice i wysięgniki metalowe, materiały budowlane metalowe, materiały konstrukcyjne metalowe, kątowniki, klamry, kraty i kratownice metalowe, liny metalowe, zbrojenie betonu metalowe, materiały zbrojeniowe dla budownictwa, szalunki do betonu metalowe, bariery ochronne metalowe, rury metalowe, złączki i króćce do rur metalowe, rusztowania metalowe, maszyny do robót budowlanych, energetycznych i elektrycznych, obrabiarki, części maszyn i obrabiarek, głowice cylindrów do silników, głowice wiertnicze (części maszyn), żurawie masztowe, urządzenia, aparatura i przyrządy elektryczne przełączające, transformujące, akumulatorowe i kontrolno-sterujące, w tym: pulpity, szafy, tablice rozdzielcze, sterowniki, wyłączniki, systemy do sterowania procesami przemysłowymi, przewody elektryczne, urządzenia i materiały do robót elektrycznych, elektryczne urządzenia rozdzielcze niskiego i wysokiego napięcia, baterie kondensatorów elektrycznych, elektryczne urządzenia sterownicze, sygnalizacyjne, kontrolne, pomiarowe, urządzenia i instalacje oświetleniowe, lampy elektryczne, lampy oświetleniowe, lampy uliczne, lampy gazowe, klosze, obudowy, osłony, palniki, reflektory, rury, szkła i zawieszania do lamp, żarówki, tworzywa sztuczne w formie wyciśniętej stosowane w produkcji, materiały wypełniające, uszczelniające, materiały izolacyjne, rury giętkie

niemetalowe, izolatory do kabli, osłony do rur i kabli niemetalowe, złącza rur niemetalowe, zbrojenie niemetalowe do rur, słupy niemetalowe, maszty niemetalowe, podpory i wsporniki niemetalowe, słupy dla linii elektroenergetycznych i elektrycznych niemetalowe, elementy konstrukcyjne słupów niemetalowych, materiały budowlane niemetalowe, materiały konstrukcyjne niemetalowe, beton, betonowe elementy budowlane, szalunki do betonu niemetalowe, zbrojenie niemetalowe dla budownictwa, rury niemetalowe, rury spustowe, drenażowe, wodociągowe i sztywne niemetalowe pozwalające nabywcy wygodnie je oglądać i kupować w sklepach oraz na stronie internetowej, usługi reklamowe i marketingowe, **37** usługi budowlane, wznoszenie i remont budynków, nadzór budowlany, roboty budowlane instalacyjne, hydroinstalacyjne, elektroinstalacyjne, sterownicze i sygnalizacyjne, instalowanie, konserwacja i naprawa urządzeń elektrycznych i energetycznych, usługi w zakresie robót elektromontażowych i konserwacyjnych instalacji i urządzeń elektrycznych, pośrednictwo w pracach budowlano-montażowych i instalacyjnych, wznoszenie obiektów inżynierskich, w tym: elektroenergetycznych, telekomunikacyjnych i wodnych, prowadzenie linii energetycznych, telekomunikacyjnych, układanie rurociągów, wykonywanie szlaków kolejowych, portów lotniczych, wynajem maszyn i sprzętu budowlanego, **42** opracowywanie projektów budowlanych i urbanistycznych, projektowanie obiektów inżynierskich, w tym: elektroenergetycznych, projektowanie programów i systemów komputerowych, projektowanie technologii, projektowanie urządzeń i instalacji elektrycznych, doradztwo techniczne, doradztwo budowlane, ekspertyzy inżynierskie.

(111) **237867** (220) 2006 01 25 (210) 305309
 (151) 2011 04 06 (441) 2006 05 02
 (732) ELEKTROMONTAŻ-Rzeszów S.A., Rzeszów, PL.
 (540)



Kolor znaku: granatowy, biały

(531) 26.3.1, 26.3.2, 26.3.7, 26.3.18, 26.3.22, 27.5.1, 29.1.12
 (510), (511) **06** słupy metalowe, maszty metalowe, podpory i wsporniki metalowe, słupy linii elektrycznych metalowe, elementy konstrukcyjne słupów metalowych, w tym: głowice i wysięgniki metalowe, materiały budowlane metalowe, materiały konstrukcyjne metalowe, kątowniki, klamry, kraty i kratownice metalowe, liny metalowe, zbrojenia do betonu metalowe, materiały zbrojeniowe dla budownictwa, szalunki do betonu metalowe, barierki ochronne metalowe, rury metalowe, złączki i króćce do rur metalowe, rusztowania metalowe, **07** maszyny do robót budowlanych, energetycznych i elektrycznych, obrabiarki, części maszyn i obrabiarek, głowice cylindrów do silników, głowice wiertnicze (części maszyn), żurawie masztowe, **09** urządzenia, aparatura i przyrządy elektryczne przełączające, transformujące, akumulatorowe i kontrolno-sterujące, w tym: pulpity, szafy, tablice rozdzielcze, sterowniki, wyłączniki, systemy do sterowania procesami przemysłowymi, przewody elektryczne, urządzenia i materiały do robót elektrycznych, elektryczne urządzenia rozdzielcze niskiego i wysokiego napięcia, baterie kondensatorów elektrycznych, elektryczne urządzenia sterownicze, sygnalizacyjne, kontrolne, pomiarowe, **11** urządzenia i instalacje oświetleniowe, lampy elektryczne, lampy oświetleniowe, lampy uliczne, lampy gazowe, klosze, obudowy, osłony, palniki, reflektory, rury, szkła i zawieszania do lamp, żarówki, **17** tworzywa sztuczne w formie wyciśniętej stosowane w produkcji, materiały wypełniające, uszczelniające, materiały izolacyjne, rury giętkie niemetalowe, izolatory do kabli, osłony do rur i kabli niemetalowe, złącza rur niemetalowe, zbrojenie niemetalowe do rur, **19** słupy niemetalowe, maszty niemetalowe, podpory i wsporniki niemetalowe, słupy dla linii elektroenergetycznych i elektrycznych niemetalowe, elementy konstrukcyjne słupów niemetalowych, materiały budowlane niemetalowe, materiały konstrukcyjne niemetalowe, beton, betonowe elementy budowlane, szalunki do betonu niemetalowe, zbrojenie niemetalowe dla budownictwa, rury nieme-

talowe, rury spustowe, drenażowe, wodociągowe i sztywne niemetalowe, **35** zgrupowanie na rzecz osób trzecich różnych towarów obejmujących: słupy metalowe, maszty metalowe, podpory i wsporniki metalowe, słupy linii elektrycznych metalowe, elementy konstrukcyjne słupów metalowych, w tym głowice i wysięgniki metalowe, materiały budowlane metalowe, materiały konstrukcyjne metalowe, kątowniki, klamry, kraty i kratownice metalowe, liny metalowe, zbrojenie betonu metalowe, materiały zbrojeniowe dla budownictwa, szalunki do betonu metalowe, barierki ochronne metalowe, rury metalowe, złączki i króćce do rur metalowe, rusztowania metalowe, maszyny do robót budowlanych, energetycznych i elektrycznych, obrabiarki, części maszyn i obrabiarek, głowice cylindrów do silników, głowice wiertnicze (części maszyn), żurawie masztowe, urządzenia, aparatura i przyrządy elektryczne przełączające, transformujące, akumulatorowe i kontrolno-sterujące, w tym: pulpity, szafy, tablice rozdzielcze, sterowniki, wyłączniki, systemy do sterowania procesami przemysłowymi, przewody elektryczne, urządzenia i materiały do robót elektrycznych, elektryczne urządzenia rozdzielcze niskiego i wysokiego napięcia, baterie kondensatorów elektrycznych, elektryczne urządzenia sterownicze, sygnalizacyjne, kontrolne, pomiarowe, urządzenia i instalacje oświetleniowe, lampy elektryczne, lampy oświetleniowe, lampy uliczne, lampy gazowe, klosze, obudowy, osłony, palniki, reflektory, rury, szkła i zawieszania do lamp, żarówki, tworzywa sztuczne w formie wyciśniętej stosowane w produkcji, materiały wypełniające, uszczelniające, materiały izolacyjne, rury giętkie niemetalowe, izolatory do kabli, osłony do rur i kabli niemetalowe, złącza rur niemetalowe, zbrojenie niemetalowe do rur, słupy niemetalowe, maszty niemetalowe, podpory i wsporniki niemetalowe, słupy dla linii elektroenergetycznych i elektrycznych niemetalowe, elementy konstrukcyjne słupów niemetalowych, materiały budowlane niemetalowe, materiały konstrukcyjne niemetalowe, beton, betonowe elementy budowlane, szalunki do betonu niemetalowe, zbrojenie niemetalowe dla budownictwa, rury niemetalowe, rury spustowe, drenażowe, wodociągowe i sztywne niemetalowe pozwalające nabywcy wygodnie je oglądać i kupować w sklepach oraz na stronie internetowej, usługi reklamowe i marketingowe, **37** usługi budowlane, wznoszenie i remont budynków, nadzór budowlany, roboty budowlane instalacyjne, hydroinstalacyjne, elektroinstalacyjne, sterownicze i sygnalizacyjne, instalowanie, konserwacja i naprawa urządzeń elektrycznych i energetycznych, usługi w zakresie robót elektromontażowych i konserwacyjnych instalacji i urządzeń elektrycznych, pośrednictwo w pracach budowlano-montażowych i instalacyjnych, wznoszenie obiektów inżynierskich, w tym: elektroenergetycznych, telekomunikacyjnych i wodnych, prowadzenie linii energetycznych, telekomunikacyjnych, układanie rurociągów, wykonywanie szlaków kolejowych, portów lotniczych, wynajem maszyn i sprzętu budowlanego, **42** opracowywanie projektów budowlanych i urbanistycznych, projektowanie obiektów inżynierskich, w tym: elektroenergetycznych, projektowanie programów i systemów komputerowych, projektowanie technologii, projektowanie urządzeń i instalacji elektrycznych, doradztwo techniczne, doradztwo budowlane, ekspertyzy inżynierskie.

(111) **237868** (220) 2007 03 12 (210) 322434
 (151) 2011 05 25 (441) 2007 06 25
 (732) YORK Spółka z ograniczoną odpowiedzialnością,
 Bolechowo k/Poznań, PL.
 (540)

Kolor znaku: ciemnoczerwony

(531) 27.5.1, 29.1.1
 (510), (511) **21** pasy do mycia i masażu z surowców naturalnych, sizalu, luffy, pasy do mycia i masażu z tworzyw sztucznych, szczotki do mycia, szczotki do masażu, szczotki do rąk z surowców naturalnych i ich imitacji, szczotki do masażu, szczotki do rąk z tworzyw sztucznych.

(111) **237869** (220) 2007 05 28 (210) 325781
 (151) 2011 05 12 (441) 2007 09 03

(732) Przedsiębiorstwo Robót Inżynieryjnych „Energopol-Lublin” S.A., Lublin, PL.
(540)



Kolor znaku: czerwony, biały, czarny, niebieski
(531) 26.1.1, 26.3.10, 26.13.25, 27.5.1, 29.1.14
(510), (511) **09** urządzenia i przyrządy elektryczne: przewodzące, przełączające, transformujące i kontrolno-sterujące, **11** urządzenia do: oświetlania, ogrzewania, wytwarzania pary, wentylacji, zaopatrzenia w wodę oraz instalacje sanitarne, **19** szalunki i deskowania do betonu niemetalowe, **20** palety transportowe, **35** sprzedaż i promocja materiałów budowlanych i paliw dla osób trzecich, rekrutacja pracowników i personelu, **37** asfaltowanie, budowa i umacnianie skarp i nabrzeży wodnych, budowa: zbiorników wodnych, urządzeń piętrzących wodę, grobli, falochronów, lądowych kanałów wodnych, budownictwo wodne i portowe, budowa i konserwacja rurociągów i oczyszczalni ścieków, czyszczenie i naprawy kotłów, dezynfekcja i usuwanie skażeń, instalowanie i naprawa: urządzeń do nawadniania, urządzeń elektrycznych, urządzeń klimatyzacyjnych, montaż rusztowań, montaż i naprawy instalacji grzewczych, nadzór budowlany, roboty wydobywcze kruszyw i torfu, układanie nawierzchni drogowych, wiercenie studni, zabezpieczanie przed korozją, **39** uruchamianie i obsługa oczyszczalni ścieków i śluz, **40** niszczenie i przetwarzanie odpadów, recykling, obróbka: drewna, metali, odkażanie materiałów, czyszczenie i odświeżanie powietrza, spawanie i lutowanie, szlifowanie, wycinka drzew, **42** badania i poszukiwanie geologiczne, badania techniczne, pomiary geodezyjne, pomiary gruntu, **43** kawiarnie, restauracje, stołówki, przygotowanie dań na zamówienie oraz ich dostawa, usługi hotelarskie.

(111) **237870** (220) 2007 11 23 (210) 333314
(151) 2011 03 15 (441) 2008 03 03

(732) „WERNER JANIKOWO” Spółka z ograniczoną odpowiedzialnością, Gorzów Wlkp., PL.

(540) ognioodporny werner

(510), (511) **01** preparaty do klejenia, gruntowania, preparaty do konserwacji murów, preparaty do nadawania nieprzepuszczalności cementowi, preparaty konserwujące stosowane w murarstwie, preparaty wodoszczelne i przeciwwilgociowe stosowane w murarstwie, **19** budowlane konstrukcje, materiały i płyty niemetalowe, kształtki rurowe niemetalowe, rury sztywne niemetalowe, rury wodociągowe niemetalowe, bitumiczne powłoki dachowe, bitumiczne wyroby dla budownictwa, bitumy, pokrycia dachowe, gonty, papa, taśmy smołowane dla budownictwa.

(111) **237871** (220) 2008 01 04 (210) 334826
(151) 2011 03 08 (441) 2008 04 14

(732) FAMA Pracownia Odzieży Artystycznej Anna Pyrkosz, Kinga Buszczyńska S.C., Kraków, PL.

(540)



Kolor znaku: brązowy, biały

(531) 24.3.1, 24.3.18, 26.1.4, 26.1.18, 27.5.1, 29.1.12
(510), (511) **25** ubrania wierzchnie dla kobiet i dziewcząt, odzież dziana, **35** zgrupowanie na rzecz osób trzecich towarów pozwalające nabywcy na ich swobodne oglądanie i kupowanie w sklepie lub hurtowni z artykułami odzieżowymi, materiałami, dodatkami krawieckimi, artykułami włókienniczymi, usługi w zakresie sprzedaży

wysyłkowej w tym za pomocą Internetu w/w towarów, usługi w zakresie pośrednictwa handlowego, reprezentowanie interesów osób trzecich, usługi w zakresie działalności galerii i salonów wystawienniczych, **40** usługi w zakresie krawiectwa, **41** kształcenie ustawiczne dorosłych, kształcenie i prowadzenia zajęć praktycznych w zakresie projektowania, konstruowania i szycia odzieży, organizowanie pokazów w zakresie mody, **42** projektowanie odzieży, wzornictwo przemysłowe, aranżacja wnętrz, projektowanie graficzne, usługi tworzenia publikacji internetowych, opinie i ekspertyzy w zakresie wymienionych usług.

(111) **237872** (220) 2008 06 18 (210) 342355
(151) 2011 03 15 (441) 2008 09 29

(732) WŁODARZEWSKA-NIERUCHOMOŚCI Spółka z ograniczoną odpowiedzialnością, Warszawa, PL.
(540)



Kolor znaku: brązowy i jego odcienie, ciemnozielony, biały, czarny
(531) 5.3.11, 5.5.23, 27.5.1, 29.1.14

(510), (511) **09** urządzenia i przyrządy naukowe, elektryczne, fotograficzne, kinematograficzne, optyczne, wagowe, pomiarowe, sygnalizacyjne, kontrolne, do ratowania życia, do celów dydaktycznych, urządzenia i przyrządy elektryczne przewodzące, przełączające, transformujące, akumulatorowe i kontrolno-sterujące, urządzenia do nagrywania, transmisji lub reprodukcji dźwięku lub obrazu, magnetyczne nośniki danych, płyty (dyski) z nagraniami, automaty sprzedające i mechanizmy do urządzeń uruchamianych wrzuceniem monety, kasy sklepowe, maszyny liczące, sprzęt przetwarzający dane i komputery, urządzenia do gaszenia ognia, urządzenia do ochrony osobistej przed wypadkami, ubrania zabezpieczające przed wypadkami, napromieniowaniem i ogniem, ubrania zabezpieczające dla lotników, kombinezony ochronne dla lotników, kamizelki ratunkowe, kamizelki kuloodporne, hełmy ochronne, kaski ochronne, kaski ochronne do uprawiania sportu, maski ochronne, okulary ochronne, do uprawiania sportu, pasy bezpieczeństwa inne niż do siedzeń w pojazdach lub wyposażenia sportowego, siatki bezpieczeństwa, aparaty do oddychania inne niż do sztucznego oddychania, barometry, wysokościomierze, instrumenty do wyznaczania azymutu, kompasy, przyrządy do rejestracji czasu, przyrządy do rejestracji odległości, przyrządy do pomiaru prędkości, przyrządy i urządzenia do zapewnienia bezpieczeństwa ruchu lotniczego, aparatura i przyrządy astronomiczne, teleskopy, przyrządy meteorologiczne, przyrządy do obserwacji, tablice sterownicze, tablice ogłoszeń elektroniczne, znaki nawigacyjne świetlne, znaki drogowe świecące lub mechaniczne, aparatura do pomiarów precyzyjnych, komputery, komputerowe urządzenia peryferyjne, notesy elektroniczne, translatory elektroniczne kieszonkowe, kalkulatory kieszonkowe, programy komputerowe nagrane, programy komputerowe ładowalne, programy gier komputerowych, dyski kompaktowe nośniki danych, dyski kompaktowe audio-video, karty magnetyczne, karty identyfikacyjne magnetyczne, karty inteligentne, karty z mikroprocesorami, urządzenia do gier działające wyłącznie z odbiornikiem telewizyjnym, kamery wideo, kasety wideo, magnetowidy, odtwarzacze płyt kompaktowych, magnetofony, filmy naświetlone, filmy animowane, przeźroczca, aparaty fotograficzne, oprawy okularowe, okulary przeciwsłoneczne, okulary przeciwosłepieniowe, osłony przeciwosłepieniowe, lupy, lunety, lornetki, etui na okulary, futerały na przyrządy i aparaturę optyczną, hologramy, kodery magnetyczne, urządzenia do komunikacji wewnętrznej, automaty do gier na żetony lub monety, automaty muzyczne uruchamiane monetą, automaty biletowe, **16** artykuły biurowe z wyjątkiem mebli, materiały piśmienne, papier, karton, tektura i wyroby z tych, materiałów, afisze, plakaty z papieru lub kartonu, tablice ogłoszeniowe z kartonu lub papieru, almanachy, atlasy, broszury, gazety, czasopisma, indeksy, skorowidze, kalendarze, katalogi, albumy, komiksy, książki, notatniki, plany, prospekty, rozkłady repertuaru godzinowe, druki, materiały drukowane, materiały szkoleniowe i instruktażowe, bilety, żetony kontrolne, kalkomanie, karty

pocztowe, znaczki pocztowe, zakładki do książek, wzory do kalkowania, rysunki, ryciny, obrazy oprawione lub nie, reprodukcje graficzne, dzieła sztuki litograficzne, akwaforty, akwarele, chromolitografie, fotografiura, galwanotypia, fotografie, ramki do fotografii, urządzenia do oprawiania fotografii, materiały fotograficzne, materiały intro-ligatorskie, materiały przeznaczone dla artystów, pędzle malarskie, farby, modele, makiety architektoniczne, tworzywa sztuczne do modelowania, opakowania, papier do pakowania, pudełka kartonowe lub z tektury, rury tekturowe, torby do pakowania z papieru lub tworzyw sztucznych, folie z tworzyw sztucznych do pakowania, materiały z tworzyw sztucznych do pakowania, lub papieru, obrusy papierowe, serwetki papierowe, serwetki papierowe do demakijażu, chusteczki do nosa, ręczniki papierowe, chorągiewki papierowe, obwoluty na dokumenty, okładki papierowe na dokumenty, segregatory, teczki, skoroszyty, nalepki, naklejki, szablony, taśmy przyklepne do celów papierniczych lub do użytku domowego, kleje do materiałów piśmiennych do celów domowych, matryce, wykroje do szycia, wzory do haftowania, globusy ziemskie, mapy geograficzne, podstawki do długopisów i ołówków, podstawki pod karafki, podstawki pod kufle do piwa, rolety papierowe, figurki z papieru, maty na siedzenia z papieru, maszyny do pisania, emblematy, etykiety nie z materiału tekstylnego, pióra wieczne, długopisy, **24** tekstylia i wyroby włókiennicze nie ujęte w innych klasach, obrusy, obrusy na stół, bieżniki stołowe, serwetki tekstylne, serwetki stołowe tekstylne, serwety na stół niepapierowe, bielizna stołowa niepapierowa, bielizna stołowa tekstylna, podstawki pod kieliszki, bielizna pościelowa, prześcieradła, pokrowce na poduszki, poszewki na poduszki, kapy na łóżka, kapy na łóżka papierowe, koce na łóżka, narzuty na łóżka, narzuty pikowane, pledy, pledy podróżne, śpiwory, kołderki do przykrywania nóg, kołderki na nogi z puchu, bielizna domowa, bielizna wzorzysta, bielizna kąpielowa z wyjątkiem odzieży, pokrowce ochronne na meble, kotary na drzwi, zasłony z surowców włókienniczych lub tworzyw sztucznych, uchwyty do zasłon z materiałów tekstylnych, zasłony przysnycowe z materiałów tekstylnych lub tworzyw sztucznych, pokrowce na deski toaletowe, rękawice toaletowe, ściereczki do osuszania szkła, ręczniki tekstylne, ręczniki do twarzy tekstylne, ręczniki do demakijażu tekstylne, serwetki do demakijażu tekstylne, chusteczki do nosa tekstylne, serwetki toaletowe tekstylne, chorągiewki, sztandary, etykiety z materiału, materiały nie przepuszczające gazów na balony lotnicze, **25** odzież, odzież gotowa, odzież papierowa, odzież wodoodporna, odzież z imitacji skóry, odzież ze skóry, okrycia wierzchnie, futra, kurtki wełniane lub futrzane z kapturem, prochowce, płaszcze, peleryny, pelisy, palta, garnitury, marynarki, spodnie, bryczesy, kamizelki, mundury, togi, żakiety, żakiety pikowane, sari, spódnice, sukienki, bluzki kolorowe, bluzy, koszule, pulowery, swetry, bezrękawniki, t-shirty, paski, pasy do przechowywania pieniędzy, paski do spodni, szelki, apaszki, bandany na szyję, boa na szyję, chusty, mantyle, szale, szaliki, krawaty, bielizna; bielizna damska, bielizna męska, bielizna osobista, bielizna wchłaniająca pot, biustonosze, staniczki, gorsety, halki, półhalki, majtki, podkoszulki, kałesony, piżamy, szlafroki, stroje plażowe, stroje kąpielowe, kostiumy kąpielowe, płaszcze kąpielowe, czepki kąpielowe, kąpielówki, majtki dla dzieci, pieluszki dla dzieci z materiałów tekstylnych, serwetki dla dzieci z materiałów tekstylnych, śliniaki niepapierowe, wyprawki dziecięce, odzież na gimnastykę, koszulki gimnastyczne, koszulki sportowe, ubrania dla kolarzy, kombinezony dla narciarzy wodnych, getry, leginsy, wyroby pończosznicze, pończochy, pończochy wchłaniające pot, podwiązki do pończoch, rajstopy, rajtuzy, skarpetki, podwiązki do skarpetek, rękawiczki, rękawiczki z jednym palcem, mufki, obuwie, boty, buty, buty narciarskie, buty piłkarskie, drewniaki, kalosze, kamasze, półbuty, sandały, śniegowce, obuwie sportowe, obuwie gimnastyczne, obuwie plażowe, pantofle kąpielowe, sandały kąpielowe, pantofle domowe, ogrzewacze stóp nieelektryczne, nakrycia głowy, berety, cylindry, czapki, daszki do czapek, kapelusze, kaptury do ubrań, mycki, piuski, turbany woalki, daszki do czapek, kamizelki na ryby, stroje na maskarady, fartuchy, kombinezony, ubrania dla kierowców, pancerze, szarfy, **28** zabawki, zabawki dla zwierząt domowych, pojazdy (zabawki), żaglóweczki, samoloty (zabawki), zabawki ruchome, zabawki sterowane radiem, modele pojazdów przeskalowane, modele samolotów przeskalowane, samochodziki sterowane radiem, samolociki sterowane radiem, latawce, klocki, układanki, lalki, marionetki, domki dla lalek, pokoiiki dla lalek, łóżka dla lalek, pluszowe zabawki, pluszowe misie, balony do zabawy, bańki mydlane, bąki, pierścienie do rzucania, ringo, latające krążki, piłki, pistolety, pistolety pneumatyczne, podkowy do zabawy, gry, gry planszowe, gry

towarzyskie, urządzenia do gier elektronicznych innych niż telewizyjne, gry automatyczne inne niż telewizyjne, gry automatyczne lub na żetony, gry polegające na konstrukcji, balony do gry, kulki do gry, karty do gry, plansze do gry, plansze do gry w warcaby, piłki do gry, pionki do gry, rakiety do gry, szachownice, szachy, trik-trak, warcaby, karty do bingo, kubki na kości do gry, gra w domino, koło do ruletki, rzutki, strzałki, kalejdoskopy, śmieszne rzeczy, maski teatralne, aparatura do sztuk magicznych, artykuły do gier w basenach kąpielowych, zjeżdżalnie, huśtawki, karuzele, konie na biegunach, stoły bilardowe, stoły bilardowe uruchamiane monetą, monety lub żetony do uruchamiania stołów bilardowych, stoły do tenisa stołowego, stoły świetlne do gry w piłkę nożną, rolki, wrotki, deskorolki, deski surfingowe, narty surfingowe, narty wodne, narty, łyżworolki, łyżwy, rakiety śnieżne, kije hokejowe, bobsleje, sanki, hulajnogi, rękawice, dyski sportowe, łuki do strzelania, broń do paintballa, strzelby harpunowe, przyrządy wyrzucania rzutków strzelniczych, parolotnie, lotnie, uprząż do wspinaczki, oprzyrządowanie i urządzenia do kregli, przyrządy do ćwiczeń fizycznych, przyrządy gimnastyczne, ekspandery, hantle, rowery treningowe stacjonarne, worki treningowe, płetwy do pływania, trampoliny, katapulty, ochraniacze, ochraniacze ciała, maski, maski szermiercze, kije golfowe, rękawice golfowe, torby na kije golfowe na kółkach lub bez, torby na sprzęt, torby dla narciarzy, torby na sprzęt do krykieta, przyrządy do reperacji darni, przyrządy do reperacji darni na boiskach golfowych, siatki na motyle, wędki do łowienia, podbieraki dla wędkarzy, choinki z materiałów syntetycznych, stojaki do choinek, dzwonki na choinkę, ozdoby choinkowe, **35** aukcje publiczne, badania opinii publicznej, badanie rynku, badania w dziedzinie działalności gospodarczej, analizy kosztów, agencje informacji handlowej, informacja o działalności gospodarczej, doradztwo specjalistyczne w sprawach działalności gospodarczej, doradztwo w zakresie organizowania i prowadzenia działalności gospodarczej, ekspertyzy w zakresie działalności gospodarczej, wycena działalności handlowej, pozyskiwanie informacji o działalności gospodarczej, pomoc w zarządzaniu działalnością gospodarczą, pomoc w zarządzaniu przedsiębiorstwami handlowymi lub przemysłowymi, rekrutacja personelu, dobór personelu za pomocą metod psychotechnicznych, doradztwo w zakresie zarządzania personelem, usługi sekretarskie, usługi maszynopisania, usługi stenografowania, powielanie dokumentów, fotokopiowanie, wypożyczanie maszyn i urządzeń dla biur, reklama, usługi agencji reklamowych, reklamy: radiowe, telewizyjne, prasowe, za pośrednictwem sieci komputerowej, korespondencyjne, wynajem czasu reklamowego we wszystkich środkach przekazu, wynajmowanie miejsc na umieszczanie ogłoszeń lub reklam, uaktualnianie materiałów reklamowych, dystrybucja materiałów reklamowych, wypożyczanie materiałów reklamowych, rozpowszechnianie ogłoszeń reklamowych, rozlepianie plakatów reklamowych, organizowanie wystaw w celach handlowych lub reklamowych, organizowanie targów w celach handlowych lub reklamowych, pokazy towarów, promocja sprzedaży, dystrybucja próbek, dekorowanie wystaw sklepowych, manekiny do celów reklamowych i promowania sprzedaży, usługi agencji reklamowych lub usługi takie jak dystrybucja prospektów, bezpośrednio lub za pośrednictwem poczty, lub dystrybucja próbek, reklama połączona z innymi usługami takimi jak pożyczki bankowe lub reklama radiowa, usługi w zakresie zaopatrzenia osób trzecich, pozyskiwanie danych do komputerowych baz danych, systematyzacja danych w komputerowych bazach danych, wyszukiwanie informacji w plikach komputerowych dla osób trzecich, komputerowe zarządzanie plikami, zarządzanie zbiorami informatycznymi, usługi polegające na składzie, transkrypcji, kompilacji lub systematyzacji informacji pisemnych tak samo jak eksploatacji lub kompilacji danych matematycznych lub statystycznych, obróbka tekstów, profesjonalne zarządzanie działalnością artystyczną, zarządzanie hotelami, wynajem automatycznych dystrybutorów, wypożyczanie fotokopiarek, lokalizacja wagonów towarowych za pomocą komputera, lokalizacja pojazdów za pomocą komputera, lokalizacja samolotów za pomocą komputera, rachunkowość, reprezentowanie linii lotniczych, zarządzanie liniami lotniczymi, zarządzanie polami golfowymi, **36** agencje pośrednictwa w handlu nieruchomościami, inwestycje kapitałowe, doradztwo w sprawach finansowych, doradztwo w sprawach ubezpieczeniowych, informacja o ubezpieczeniach, umowy ubezpieczeniowe, kredytowanie, kredyty ratalne, umowy kredytowe, emisja kart kredytowych, emisja kart debetowych, emisja bonów wartościowych, obsługa kart kredytowych, obsługa kart debetowych, sponsorowanie finansowe, organizacja zbiórek, zbiórki funduszy na cele dobroczynne, dzierżawa mająt-

ku nieruchomego, administrowanie majątkiem nieruchomym, pośrednictwo w sprawach majątku nieruchomego, zarządzanie majątkiem nieruchomym, wynajmowanie mieszkań, wynajmowanie powierzchni biurowych i handlowych, sporządzanie umów najmu, ściąganie czynszów, agencje ściągania należności, depozyty seifowe, pośrednictwo w uzyskaniu zaproszeń na targi, imprezy okolicznościowe, biznesowe, pośrednictwo w uzyskaniu zaproszeń na wystawy oraz inne imprezy specjalistyczne wraz z imprezami towarzyszącymi, informacja o powyższych usługach, **37** informacja o naprawach, naprawy powypadkowe pojazdów a w szczególności samolotów (naprawy), obsługa i naprawa pojazdów, obsługa, naprawy, czyszczenie, mycie samolotów, zabezpieczanie pojazdów przed korozją, lakierowanie, smarowanie pojazdów, stacje obsługi pojazdów, wulkanizowanie opon, budowa i naprawy budynków, informacja budowlana, nadzór budowlany, czyszczenie budynków (wnętrza), czyszczenie budynków (powierzchnie zewnętrzne), budowa i naprawy magazynów, budowa lotnisk, budowa i naprawa kortów tenisowych, budowa i naprawa pól golfowych, instalowanie i naprawa telefonów, instalowanie, konserwacja i naprawy komputerów, instalowanie, konserwacja i naprawa maszyn, konserwacja mebli, montaż i naprawa urządzeń klimatyzacyjnych, montaż i naprawa urządzeń do ogrzewania, prasowanie i pranie bielizny, czyszczenie odzieży, konserwacja i czyszczenie sztućców i zastawy stołowej, dezynfekcja, konserwacja i naprawy skarbców, instalowanie i naprawa alarmów przeciwwłamaniowych, naprawy i konserwacja wózków golfowych, **39** transport, pakowanie i przechowywanie towarów, transport zwierząt, organizowanie transportu, osoby towarzyszące pasażerom, transport lotniczy, fracht, biura turystyczne z wyjątkiem rezerwacji hoteli i pensjonatów, holowanie pojazdów, usługi transportowe autobusowe, transport samochodowy, wypożyczanie samochodów, usługi kierowców, dystrybucja paczek, pakowanie towarów, wypożyczanie kontenerów magazynowych, dostarczanie korespondencji, pośrednictwo transportowe, pośrednictwo frachtowe, magazynowanie towarów, dystrybucja gazet, informacja o magazynowaniu, wynajmowanie magazynów, organizowanie podróży, przewozu towarów, przewóz towarów, wynajmowanie garaży, informacja dotycząca transportu towarów i zwierząt, wypożyczanie foteli na kółkach, wynajmowanie miejsc parkingowych, wypożyczanie pojazdów, usługi kurierskie-listy lub towary, usługi związane z parkowaniem samochodów, agencje turystyczne, transport podróży, rezerwacja miejsc na podróż, pilotaż, usługi ratownicze, magazynowanie, usługi taksówek, usługi kierowców, zwiedzanie turystyczne, przewóz ładunków, rezerwacja miejsc do transportu towarów i zwierząt, transport rzeczy wartościowych, rezerwacja podróży, poszukiwania towarów, bagaży i pasażerów, załadunek i rozładunek samolotów, wypożyczanie i lizingowanie samolotów, zaopatrywanie samolotów, zaopatrywanie w wodę, usługi nawigacyjne, **41** nauczanie, kształcenie, rozrywka, działalność sportowa i kulturalna, usługi świadczone przez biblioteki objazdowe, wypożyczanie książek, organizowanie obozów sportowych, usługi obozów wakacyjnych, organizowanie zawodów sportowych, usługi klubów zdrowia, usługi klubowe (rozrywka i nauczanie), organizowanie i prowadzenie konferencji, organizowanie i prowadzenie kongresów, organizowanie i prowadzenie seminariów, organizowanie i prowadzenie sympozjów, organizowanie i prowadzenie zjazdów, organizowanie konkursów edukacyjnych lub rozrywkowych, organizowanie i prowadzenie pracowni specjalistycznych, organizacja wystaw związanych z kulturą lub edukacją, usługi muzealne, wystawy, ekspozycje, nauczanie, organizowanie szkoleń, informacja o rozrywce, radiowe programy rozrywkowe, telewizyjne programy rozrywkowe, rozrywka zwłaszcza na lotniskach i w samolotach, usługi związane z organizowaniem i obsługą dyskotek, usługi związane z organizacją wycieczek, organizowanie loterii, usługi orkiestr, produkcje teatralne, organizowanie występów teatralnych, rezerwacja miejsc na spektakle, produkcja filmów, publikowanie książek, publikowanie gazet, magazynów, publikowanie tekstów innych niż reklamowe, pisanie scenariuszy, tłumaczenia, fotografowanie, fotoreportaże, wiadomości, wypożyczanie sprzętu audio, wypożyczanie nagrań dźwiękowych, wypożyczanie kaset wideo, wypożyczanie odbiorników radiowych, wypożyczanie zestawów telewizyjnych, konsol do gier, wypożyczanie kamer wideo, wypożyczanie i wyświetlanie filmów, wypożyczanie filmów kinematograficznych, wypożyczanie aparatów i sprzętu kinematograficznego, wypożyczanie i wyświetlanie filmów na kasetach wideo, wypożyczanie gazet i magazynów, poradnictwo zawodowe, obsługa pól golfowych, parki rozrywki, studia nagrań, udostępnianie sprzętu karaoke, wypożycza-

nie sprzętu sportowego z wyjątkiem pojazdów, wypożyczanie sprzętu do nurkowania, nauczanie pilotażu, nauczanie nawigacji, kursy pierwszej pomocy i ratownictwa medycznego, przygotowywanie do uzyskania praw jazdy, przygotowywanie do uzyskania licencji lotniczych do pilotowania samolotów, szybowców, skoków spadochronowych, motolotni, szkolenia i treningi personelu latającego, szkolenia i treningi personelu obsługi naziemnej samolotów i lotnisk, doszkalanie i treningi dla pilotów, spadochroniarzy lotniarzy, instruktorów, usługi instruktorów tenisa, usługi instruktorów golfa, **42** tworzenie i utrzymywanie stron internetowych dla osób trzecich, administrowanie stronami komputerowymi, sieciowymi, usługi artystów grafików, usługi projektantów mody, architektura, projektowanie dekoracji wnętrz, projektowanie opakowań, projektowanie budynków, doradztwo budowlane, opracowywanie projektów technicznych, wypożyczanie komputerów, wzornictwo przemysłowe, wypożyczanie komputerów, wypożyczanie oprogramowania komputerowego, instalacja oprogramowania komputerowego, aktualizacja oprogramowania komputerowego, konserwacja oprogramowania komputerowego, **43** usługi zaopatrzenia w żywność i napoje, przygotowywanie dań, żywności i napoi na, zamówienie oraz ich dostawa, usługi cateringowe, usługi barowe, bary szybkiej obsługi, kawiarnie, restauracje, restauracje (posiłki), restauracje samoobsługowe, stołówki, kantyny, głównie na lotniskach i w samolotach, hotele, rezerwacja miejsc hotelowych, motele, pensjonaty, rezerwacja miejsc w pensjonatach, biura zakwaterowań (hotele, pensjonaty), domy turystyczne, rezerwacja noclegów, wynajmowanie noclegów, rezerwacja kwater, wynajmowanie mieszkań na pobyt czasowy, eksploatacja terenów kempingowych, udostępnianie terenu i urządzeń kempingowych, organizowanie obozów wakacyjnych, usługi obozów wakacyjnych (zakwaterowanie), usługi czasowego zakwaterowania między innymi na lotniskach i w samolotach, rezerwacja pobytów czasowych, wynajmowanie sal na posiedzenia, wypożyczanie krzesel, stołów, bielizny stołowej i szklanej zastawy stołowej, wypożyczanie konstrukcji przenośnych, wypożyczanie namiotów, opieka nad dziećmi, żłobki dla dzieci, pensjonaty dla zwierząt, **44** aromaterapia, salony fryzjerskie, salony piękności, usługi kosmetyczne, salony kosmetyczne, usługi manicure, usługi w zakresie odnowy biologicznej, aromaterapia, usługi solarium, łaźnie publiczne, łaźnie tureckie, sauny, kliniki medyczne, pomoc medyczna, stomatologia, masaż, fizjoterapia, fizjoterapia, porady psychologiczne, porady w zakresie farmakologii, chirurgia plastyczna, implantacja włosów, usługi optyczne, pomoc weterynaryjna, usługi zabiegów pielęgnacyjnych dla zwierząt, oporzadzanie zwierząt, wypożyczanie instalacji sanitarnych, ogrodnictwo, ogrodnictwo krajobrazowe, projektowanie ogrodów, sadownictwo usługi z zakresu szkółek roślinnych, układanie kompozycji kwiatowych, wykonywanie, układanie wieńców, **45** usługi prywatne i społeczne świadczone w celu zaspokojenia potrzeb poszczególnych osób, agencje pośrednictwa w zawieraniu znajomości, towarzyszenie w locie, usługi bezpieczeństwa dla ochrony osób i mienia, doradztwo w sprawach bezpieczeństwa, monitoring systemów bezpieczeństwa i antywłamaniowych, agencje ochrony nocnej, ochrona cywilna, ochrona osobista (eskorta), strażnicy, otwieranie zamków, agencje detektywistyczne, poszukiwanie osób zaginionych, usługi związane z gaszeniem pożarów, wypożyczanie odzieży, wypożyczanie strojów wieczorowych, wypożyczanie mundurów.

(111) **237873** (220) 2008 07 18 (210) 343767
 (151) 2011 03 15 (441) 2008 10 27
 (732) SPR LUBLIN Sportowa Spółka Akcyjna, Lublin, PL.
 (540)



Kolor znaku: granatowy, biały, niebieski, jasnoniebieski, czarny
 (531) 2.9.14, 21.3.1, 27.5.1, 29.1.13

(510), (511) **25** bielizna, bielizna damska, bielizna osobista, bielizna wchłaniająca pot, bluzki koszulowe, buty, chusty, daszki do czapek, odzież z dzianiny, garnitury, getry, kamizelki, czepki kąpielowe, kostiumy kąpielowe, kąpielówki, kombinezony, koszulki gimnastyczne, legginsy, krawaty, mundury, nakrycia głowy, odzież do ćwiczeń sportowych w tym na gimnastykę, odzież wodoodporna, okrycia wierzchnie, osłony przed słońcem (daszki), obuwie sportowe, obuwie plażowe, obuwie piłkarskie, podkoszulki, prochowce, skarpetki, koszulki sportowe, T-shirty, ubrania sportowe, **35** reklama w tym reklama radiowa, rozpowszechnianie materiałów reklamowych (ulotki, prospekty, druki, próbki, plakaty), reklama za pośrednictwem sieci komputerowej, wynajmowanie powierzchni na cele reklamowe, wypożyczenie materiału reklamowego, publikowanie tekstów reklamowych, rozpowszechnianie ogłoszeń reklamowych, reklamy korespondencyjne, reklamy prasowe, reklama radiowa, reklama telewizyjna, promocja, organizowanie targów w celach handlowych lub reklamowych, fotokopiowanie, agencje reklamowe, wynajmowanie miejsc na umieszczanie ogłoszeń lub reklam, **41** organizowanie imprez sportowych, usługi w zakresie prowadzenia klubów zdrowia, organizowanie i prowadzenie: konferencji, kongresów, seminariów, sympozjów, zjazdów, organizowanie konkursów i zawodów sportowych, kultura fizyczna, nauczanie, organizowanie obozów sportowych, organizowanie obozów wakacyjnych, wypożyczanie sprzętu sportowego, wynajmowanie stadionów, usługi związane z organizacją wypoczynku.

(111) **237874** (220) 2008 08 25 (210) 345278
 (151) 2011 04 21 (441) 2008 12 08
 (732) Me & My Friends Spółka Jawna B. Brażewicz-Dosiółko,
 J. Wolff, K. Boks, Wrocław, PL.

(540) Me & My Friends
 (510), (511) **16** afisze, plakaty z papieru lub kartonu, fotografie, albumy, broszury, etykiety, graficzne, czasopisma, komiksy, książki, notesy, mapy, kalendarze, opakowania, publikacje, katalogi, wizytówki, pisaki, foldery, kartki okolicznościowe, druki firmowe, **35** prowadzenie agencji reklamowej i interaktywnej, doradztwo, projektowanie i wykonawstwo w zakresie komunikacji wizualnej oraz public relations, doradztwo w zakresie wyboru mediów i strategii marketingowej, prowadzenie całościowych kampanii reklamowych, usługi grafiki reklamowej, reklamy w przestrzeni i prasie, doradztwo reklamowe i marketingowe, materiały reklamowe, reklamy korespondencyjne, reklamy prasowe, reklamy radiowe, reklamy telewizyjne, badanie rynku, usługi w zakresie reklamy i rozpowszechnianie materiałów reklamowych, **41** usługi poligraficzne, usługi wydawnicze, produkcja filmów, **42** wykonywanie projektów plastycznych i graficznych, projektowanie opakowań, folderów, plakatów, znaków towarowych, usługi w zakresie wzornictwa przemysłowego, usługi fotograficzne, projektowanie form przemysłowych, usługi w zakresie projektowania upominków.

(111) **237875** (220) 2008 10 21 (210) 347673
 (151) 2011 05 09 (441) 2009 02 02
 (732) GRAFF Spółka z ograniczoną odpowiedzialnością,
 Zabierzów, PL.

(540) GRAFF CUTTING EDGE DESIGN
 (510), (511) **35** usługi agencji importowo-eksportowej w zakresie armatury metalowej i niemetalowej, elementów wyposażenia i wystroju łazienek oraz pomieszczeń sanitarnych.

(111) **237876** (220) 2008 11 18 (210) 348720
 (151) 2011 05 17 (441) 2009 03 02
 (732) GRAFF Spółka z ograniczoną odpowiedzialnością,
 Zabierzów, PL.
 (540)

GRAFF

(531) 27.5.1
 (510), (511) **35** usługi agencji importowo-eksportowej w zakresie armatury metalowej i niemetalowej, elementów wyposażenia i wystroju łazienek oraz pomieszczeń sanitarnych.

(111) **237877** (220) 2009 01 26 (210) 351260
 (151) 2011 04 13 (441) 2009 05 11
 (732) P.T.i H.U. TRÓJKI Andrzej Łoński, Lublin, PL.

(540) DWÓJKI
 (510), (511) **39** transport autobusowy, transport mebli, usługi związane z parkowaniem samochodów, pomoc drogowa, przeprowadzki, przewożenie ładunków, rezerwacja miejsc, transport samochodowy, usługi taksówkowe, transport pasażerski.

(111) **237878** (220) 2009 08 21 (210) 359696
 (151) 2011 05 13 (441) 2009 11 23

(732) „TUBĄDZIN MANAGEMENT GROUP” SPÓŁKA
 Z OGRANICZONĄ ODPOWIEDZIALNOŚCIĄ, Cedrowice Parcela, PL.

(540) charonne
 (510), (511) **11** bidety, nawilżacze do grzejników centralnego ogrzewania, dozowniki środków odkażających w toaletach, fontanny, kabiny natryskowe, wanny do kąpeli, klosze do lamp, miski klozetowe WC, kominki domowe, osłony do lamp, natryski, prysznic, piecze inne niż do celów doświadczalnych, pisuary, płuczki ustępowe, instalacje i aparatura sanitarna, sedesy, toalety WC, umywalki, ustępy przenośne, wanny łazienkowe, wyposażenie wanien łazienkowych, wanny z wirowym ruchem wody, wodotryski ozdobne, zbiorniki do płuczki ustępowych, zlewozmywaki, **19** belki niemetalowe, betonowe elementy budowlane, boazeria niemetalowa, boazerie, konstrukcje budowlane niemetalowe, materiały budowlane niemetalowe, kamień budowlany, niemetalowe elementy konstrukcyjne dla budownictwa, glina ceglarska, cegły, pokrycia dachowe niemetalowe, dachówki niemetalowe, niemetalowe konstrukcje przykryć dachów, figurki i posążki z kamienia betonu lub marmuru, gzymsy niemetalowe, kanały niemetalowe dla instalacji wentylacyjnych i klimatyzacyjnych, wyroby kamieniarstwa, obudowy kominków, kształtowniki niemetalowe, łupek twardy, budowlane elementy obróbkowe niemetalowe, budowlane materiały ogniotrwałe niemetalowe, okładziny niemetalowe dla budownictwa, palisady niemetalowe, płytki niemetalowe dla budownictwa, płytki podłogowe i ściennie niemetalowe, płytki ceramiczne, płyty niemetalowe, podłogi niemetalowe, podpory niemetalowe, pokrycia niemetalowe dla budownictwa, powłoki jako materiały budowlane, profile niemetalowe dla budownictwa, rury sztywne niemetalowe dla budownictwa, schody niemetalowe, słupy niemetalowe, sufity niemetalowe, kamień, sztuczny kamień, pokrycia niemetalowe ścian, terakota, zaprawy budowlane.

(111) **237879** (220) 2009 09 10 (210) 360418
 (151) 2011 03 07 (441) 2009 12 21

(732) „NEUROIDEA” SPÓŁKA Z OGRANICZONĄ
 ODPOWIEDZIALNOŚCIĄ, Warszawa, PL.

(540)



Kolor znaku: czarny, niebieski, biały

(531) 2.9.4, 25.7.15, 27.5.1, 29.1.13

(510), (511) **09** urządzenia i przyrządy: naukowe, żeglarskie, geodezyjne, fotograficzne, kinematograficzne, optyczne, do ważenia, pomiarowe, sygnalizacyjne, kontrolne, do ratowania życia, do celów dydaktycznych; urządzenia i przyrządy do przewodzenia, przełączania, przekształcania, gromadzenia, sterowania i regulacji energii elektrycznej; urządzenia do nagrywania, przesyłania lub odtwarzania dźwięku lub obrazów; maszyny liczące, osprzęt do przetwarzania danych, komputery; urządzenia do gaszenia ognia, nagrane dyski, nośniki cyfrowe z nagraniami, dane na nośnikach optycznych, nagrane dyski audio-video, publikacje elektroniczne, programy komputerowe, programy gier komputerowych, oprogramowanie baz danych, aplikacje i oprogramowanie biznesowe, filmy na płytach DVD, **35** reklamy, reklamy telewizyjne, reklamy radiowe, reklamy internetowe, reklama za pośrednictwem sieci komputerowej, reklamy billboardowe, multimedialne publikacje reklamowe, publikowanie tekstów

reklamowych i sponsorowanych, usługi marketingowe, promocja firm w sieci internetu, rozpowszechnianie materiałów reklamowych (ulotki, druki, prospekty, próbki), doradztwo w zakresie organizowania i prowadzenia działalności gospodarczej, doradztwo w zarządzaniu działalnością gospodarczą, doradztwo w zakresie zarządzania personelem, pozyskiwanie danych do komputerowych baz danych, udzielanie porad konsumentom, informacja handlowa, informacja o działalności gospodarczej, informacje o firmach, informacje handlowe o modzie, informacje statystyczne, ekspertyzy ekonomiczne, analizy kosztów, badania marketingowe, badania rynku, sondaże, organizowanie wystaw i targów w celach handlowych lub reklamowych, promocja sprzedaży dla osób trzecich, pokazy towarów, prezentacja towarów poprzez media w celach handlowych, oferowanie w mediach produktów dla handlu detalicznego, usługi porównywania cen, prenumerata gazet i czasopism dla osób trzecich, powielanie dokumentów, fotokopiowanie, obróbka tekstów, uaktualnianie materiału reklamowego, wynajmowanie powierzchni na cele reklamowe, wynajmowanie miejsc na umieszczenie ogłoszeń lub reklam, usługi zaopatrzenia osób trzecich, outsourcing, public relations; kreowanie wizerunku firmy, usług, towaru, **41** świadczenie usług edukacyjnych, świadczenie usług edukacyjnych drogą on-line, doradztwo zawodowe w zakresie edukacji lub kształcenia, organizowanie i prowadzenie konferencji, organizowanie i prowadzenie seminariów, organizowanie konkursów edukacyjnych lub rozrywkowych, organizacja wystaw związanych z kulturą lub edukacją, opracowywanie programów edukacyjnych, instruktaże, kształcenie praktyczne, udostępnianie publikacji on-line, nie do pobierania z sieci komputerowych, publikacje elektroniczne on-line książek i periodyków, publikowanie książek, publikowanie tekstów innych niż teksty reklamowe, mikro-wydawnictwa, usługi obrazów cyfrowych, fotoreportaże; usługi rozrywki związane z wszelkimi formami edukacji; usługi z zakresu działalności sportowej i kulturalnej, informacja o imprezach rozrywkowych, informacja o rozrywce, rekreacji i wypoczynku, studia filmowe, studia nagrań, produkcja filmów na taśmach wideo, produkcja programów radiowych i telewizyjnych, realizacja spektakli.

(111) **237880** (220) 2009 09 17 (210) 360651
 (151) 2011 03 10 (441) 2009 12 21
 (732) DiamArt Ireneusz Twardziak, Warszawa-Wesoła, PL.
 (540)



Kolor znaku: biały, czarny, szary, fioletowy
 (531) 17.2.1, 27.5.1, 29.1.14

(510), (511) **14** biżuteria, bransoletki do zegarków, bransoletki, breloczki, broszki, druciki z metali szlachetnych, drut ze złota, emblematy z metali szlachetnych, kamienie półszlachetne, kamienie szlachetne, klejnoty, kolczyki, łańcuszki do zegarków, łańcuszki, medale, medaliony, naczynia sakralne z metali szlachetnych, naczynia z metali szlachetnych, naszyjniki, nici z metali szlachetnych, obrączki, ozdoby do kapeluszy z metali szlachetnych, ozdoby srebrne, ozdoby z bursztynu, ozdoby z kości słoniowej, papierośnice z metali szlachetnych, perły z ambroidu, perły, pierścionki, platyna, przedmioty platerowane, przybory do gospodarstwa domowego z metali szlachetnych, przybory kuchenne z metali szlachetnych, puchary z metali szlachetnych, pudełka z metali szlachetnych, serwisy do kawy z metali szlachetnych, spinki do krawatów, spinki do mankietów, stopy metali szlachetnych, szkatułki na biżuterię z metali szlachetnych, szkło brylantowe, szpilki do krawatów, sztabki metali szlachetnych, świeczniki z metali szlachetnych, wyroby jubilerskie, zapinki do krawatów, zastawa stołowa z metali szlachetnych, zegarki, złoto surowe lub klepane, **35** usługi z zakresu: reklamy, prowadzenia sklepu z wyrobami jubilerskimi, **36** prowadzenie usług w zakresie: wyceny biżuterii, wyceny antyków, wyceny zbiorów numizmatycznych, wyceny dzieł sztuki; depozyty przedmiotów wartościowych, **40** obróbka materiałów, m in.: usługi jubilerskie, usługi szlifierskie, obróbka metali

szlachetnych, pozłacanie, posrebrzanie, platerowanie, grawerowanie, **42** projektowanie nowych wzorów biżuterii lub wyrobów zdobniczych, wzornictwo przemysłowe.

(111) **237881** (220) 2010 04 26 (210) 369578
 (151) 2011 05 24 (441) 2010 08 02
 (732) PHU „GEORAJ” Jerzy Jędrzychowski, Kielce, PL.
 (540)



Kolor znaku: czarny, czerwony, zielony, biały, brązowy, żółty, jasnobrązowy

(531) 2.5.3, 3.11.9, 26.1.1, 27.5.1, 29.1.15
 (510), (511) **35** reklama poprzez ulotki, prospekty, druki, próbki, gazety, nadruki, radio, telewizję, internet, billboardy.

(111) **237882** (220) 2009 10 01 (210) 361159
 (151) 2011 04 28 (441) 2010 01 04
 (732) „LANIUS” PRZEDSIĘBIORSTWO HANDLOWE, HALINA BOBROWSKA CZESŁAW BOBROWSKI SPÓŁKA JAWNA, Poznań, PL.
 (540)

(510), (511) **08** narzędzia sterowane ręcznie i przyrządy do wyposażenia sklepów oraz zakładów masarskich, **29** osłonki, **30** przyprawy do produktów spożywczych, **35** prowadzenie sklepów i hurtowni z narzędziami sterowanymi ręcznie i przyrządami do wyposażenia sklepów oraz zakładów masarskich, przyprawami do produktów spożywczych, osłonkami.

(111) **237883** (220) 2009 09 19 (210) 360706
 (151) 2011 05 13 (441) 2009 12 21
 (732) DELIC-POL SPÓŁKA AKCYJNA, Kamyk, PL.
 (540)



Kolor znaku: niebieski, biały, żółty, brązowy, czerwony, pomarańczowy, zielony, beżowy
 (531) 8.1.19, 8.1.21, 27.5.1, 29.1.15
 (510), (511) **30** wafle.

(111) **237884** (220) 2009 09 19 (210) 360707
 (151) 2011 05 13 (441) 2009 12 21
 (732) DELIC-POL SPÓŁKA AKCYJNA, Kamyk, PL.
 (540)



Kolor znaku: fioletowy, biały, żółty, brązowy, czerwony, pomarańczowy, beżowy, zielony
 (531) 8.1.19, 8.1.21, 27.5.1, 29.1.15

(510), (511) **30** wafle.

(111) **237885** (220) 2009 09 19 (210) 360708
 (151) 2011 05 13 (441) 2009 12 21
 (732) DELIC-POL SPÓŁKA AKCYJNA, Kamyk, PL.
 (540)



Kolor znaku: brązowy, biały, żółty, czerwony, pomarańczowy, zielony, beżowy

(531) 8.1.19, 8.1.21, 27.5.1, 29.1.15

(510), (511) **30** wafle.

(111) **237886** (220) 2009 09 19 (210) 360709
 (151) 2011 05 13 (441) 2009 12 21
 (732) DELIC-POL SPÓŁKA AKCYJNA, Kamyk, PL.
 (540)



Kolor znaku: zielony, biały, żółty, brązowy, czerwony, pomarańczowy, beżowy, jasnobrązowy

(531) 5.7.6, 8.1.19, 8.1.21, 27.5.1, 29.1.15

(510), (511) **30** wafle.

(111) **237887** (220) 2009 10 09 (210) 361518
 (151) 2011 03 03 (441) 2010 01 18
 (732) SPORTNESS S.C. Paweł Wiktoro, Witold Gaszewski, Łódź, PL.
 (540) SPORTNESS

(510), (511) **09** okulary, okulary ochronne różnego przeznaczenia, okulary ochronne do uprawiania sportu, zwłaszcza w dyscyplinach zimowych oraz do pływania i nurkowania, okulary ochronne dla kierowców, okulary przeciwsłoneczne, etui do okularów, okulary, daszki i osłony przeciwosłepieniowe, ochronne maski oraz osłony oczu i twarzy, kaski ochronne, kaski ochronne do uprawiania sportu, ubiory chroniące przed ogniem, sprzęt do nurkowania, w tym aparaty, maski, zatyczki do uszu, rękawice, kostiumy i skafandry, rękawice do ochrony przed wypadkami, krokomiernice (pedometry), podkładki pod myszy komputerowe, **22** hamaki, kapoki, namioty, torby do pakowania z materiałów tekstylnych, worki, koperty i woreczki do pakowania z materiałów tekstylnych, **25** odzież, odzież gotowa, odzież ze skóry, kurtki, swetry, bezrękawniki, kamizelki, T-shirty, spodnie, legginsy, bandany na szyję, rękawiczki, w tym rękawiczki z jednym palcem, szlafroki, bielizna, bielizna wchłaniająca pot, podkoszulki, slipy, skarpetki, getry, odzież wodoodporna, odzież sportowa, odzież gimnastyczna, koszulki gimnastyczne, odzież dla kolarzy, płaszcze kąpielowe, kostiumy i stroje kąpielowe, czepki kąpielowe, kąpielówki, obuwie, buty sportowe, buty narciarskie, buty piłkarskie obuwie plażowe, sandały, sandały kąpielowe, nakrycia głowy, czapki, **28** gry, zabawki i przedmioty do zabawy, karty do gry, łamigłówki, stoły z piłkarzykami, śmieszne rzeczy (atrapy), artykuły sportowe i gimnastyczne nie ujęte w innych klasach, łuki do strzelania i przyrządy do łuków do strzelania, piłki do gier, stoły do tenisa stołowego, sprzęt do tenisa stołowego, rakietki tenisowe, rakietki do badmintonu, stoły bilardowe, kije bilardowe, kije golfowe, piłki golfowe, hulajnogi, sanki, łyżwy, buty łyżwiarskie, łyżworolki, deskorolki, narty, torby na narty i deski surfingowe, nakolanniki i ochraniacze jako części strojów sportowych, rękawice sportowe, rękawice bokserskie, baseballowe, do szermierki, golfowe, dla rowerzystów i narciarzy, przyrządy do ćwiczeń fizycznych, przyrządy stosowane w kulturystyce, hantle, rowery treningowe stacjonarne, trampoliny zawarte w tej klasie, base-

ny kąpielowe, deski surfingowe, sprzęt wędkarski, **35** reklama, usługi reklamowe, badanie rynku i sondaże opinii, organizowanie wystaw i targów w celach handlowych i reklamowych zarządzanie i administrowanie działalnością handlową, pomoc w prowadzeniu i zarządzaniu działalnością handlową i projekty menadżerskie, budowanie sieci sprzedaży hurtowej i detalicznej, zgrupowanie na rzecz osób trzecich wyselekcjonowanych towarów, pozwalające nabywcy wygodnie je oglądać i dokonywać zakupu w sklepach detalicznych, hurtowniach, za pomocą katalogów przesyłanych pocztą lub środków komunikacji elektronicznej, w tym przez strony internetowe bądź telesklepy, takich, jak okulary, okulary ochronne różnego przeznaczenia, okulary ochronne do uprawiania sportu, zwłaszcza w dyscyplinach zimowych oraz do pływania i nurkowania, okulary ochronne dla kierowców, okulary przeciwsłoneczne, etui do okularów, okulary, daszki i osłony przeciwosłepieniowe, ochronne maski oraz osłony oczu i twarzy, kaski ochronne, kaski ochronne do uprawiania sportu, ubiory chroniące przed ogniem, sprzęt do nurkowania, w tym aparaty, maski, zatyczki do uszu, rękawice, kostiumy i skafandry, rękawice do ochrony przed wypadkami, krokomiernice (pedometry), podkładki pod myszy komputerowe, hamaki, kapoki, namioty, torby do pakowania z materiałów tekstylnych, worki, koperty i woreczki do pakowania z materiałów tekstylnych, odzież, odzież gotowa, odzież ze skóry, kurtki, swetry, bezrękawniki, kamizelki, T-shirty, spodnie, legginsy, bandany na szyję, rękawiczki, w tym rękawiczki z jednym palcem, szlafroki, bielizna, bielizna wchłaniająca pot, podkoszulki, slipy, skarpetki, getry, odzież wodoodporna, odzież sportowa, odzież gimnastyczna, koszulki gimnastyczne, odzież dla kolarzy, płaszcze kąpielowe, kostiumy i stroje kąpielowe, czepki kąpielowe, kąpielówki, obuwie, buty sportowe, buty narciarskie, buty piłkarskie, obuwie plażowe, sandały, sandały kąpielowe, nakrycia głowy, czapki, gry, zabawki i przedmioty do zabawy, karty do gry, łamigłówki, stoły z piłkarzykami, śmieszne rzeczy (atrapy), artykuły sportowe i gimnastyczne nie ujęte w innych klasach, łuki do strzelania i przyrządy do łuków do strzelania, piłki do gier, stoły do tenisa stołowego, sprzęt do tenisa stołowego, rakietki tenisowe, rakietki do badmintonu, stoły bilardowe, kije bilardowe, kije golfowe, piłki golfowe, hulajnogi, sanki, łyżwy, buty łyżwiarskie, łyżworolki, deskorolki, narty, torby na narty i deski surfingowe, nakolanniki i ochraniacze jako części strojów sportowych, rękawice sportowe, rękawice bokserskie, baseballowe, do szermierki, golfowe, dla rowerzystów i narciarzy, przyrządy do ćwiczeń fizycznych, przyrządy stosowane w kulturystyce, hantle, rowery treningowe stacjonarne, trampoliny jako artykuły sportowe, baseny kąpielowe, deski surfingowe, sprzęt wędkarski.

(111) **237888** (220) 2009 10 09 (210) 361519
 (151) 2011 03 03 (441) 2010 01 18
 (732) SPORTNESS S.C. Paweł Wiktoro, Witold Gaszewski, Łódź, PL.
 (540)



Kolor znaku: biały, czerwony, czarny

(531) 26.4.2, 27.5.1, 29.1.13

(510), (511) **09** okulary, okulary ochronne różnego przeznaczenia, okulary ochronne do uprawiania sportu, zwłaszcza w dyscyplinach zimowych oraz do pływania i nurkowania, okulary ochronne dla kierowców, okulary przeciwsłoneczne, etui do okularów, okulary, daszki i osłony przeciwosłepieniowe, ochronne maski oraz osłony oczu i twarzy, kaski ochronne, kaski ochronne do uprawiania sportu, ubiory chroniące przed ogniem, sprzęt do nurkowania, w tym aparaty, maski, zatyczki do uszu, rękawice, kostiumy i skafandry, rękawice do ochrony przed wypadkami, krokomiernice (pedometry), podkładki pod myszy komputerowe, **22** hamaki, kapoki, namioty, torby do pakowania z materiałów tekstylnych, worki, koperty i woreczki do pakowania z materiałów tekstylnych, **25** odzież, odzież gotowa, odzież ze skóry, kurtki, swetry, bezrękawniki, kamizelki, T-shirty, spodnie, legginsy, bandany na szyję, rękawiczki, w tym rękawiczki z jednym palcem, szlafroki, bielizna, bielizna wchłaniająca pot, podkoszulki, slipy, skarpetki, getry, odzież wodoodporna, odzież sportowa, odzież gimnastyczna, koszulki gimnastyczne, odzież dla kolarzy, płaszcze kąpielowe, kostiumy i stroje kąpielowe, czepki kąpielowe, kąpielów-

ki, obuwie, buty sportowe, buty narciarskie, buty piłkarskie obuwie plażowe, sandały, sandały kąpielowe, nakrycia głowy, czapki, **28** gry, zabawki i przedmioty do zabawy, karty do gry, łamigłówki, stoły z piłkarzykami, śmieszne rzeczy (atrapy), artykuły sportowe i gimnastyczne nie ujęte w innych klasach, łuki do strzelania i przyrządy do łuków do strzelania, piłki do gier, stoły do tenisa stołowego, sprzęt do tenisa stołowego, rakietki tenisowe, rakietki do badmintonu, stoły bilardowe, kije bilardowe, kije golfowe, piłki golfowe, hulajnogi, sanki, łyżwy, buty łyżwiarskie, łyżworolki, deskorolki, narty, torby na narty i deski surfingowe, nakolanniki i ochraniacze jako części strojów sportowych, rękawice sportowe, rękawice bokserskie, baseballowe, do szermierki, golfowe, dla rowerzystów i narciarzy, przyrządy do ćwiczeń fizycznych, przyrządy stosowane w kulturystyce, hantle, rowery treningowe stacjonarne, trampoliny zawarte w tej klasie, baseny kąpielowe, deski surfingowe, sprzęt wędkarski, **35** reklama, usługi reklamowe, badanie rynku i sondaże opinii, organizowanie wystaw i targów w celach handlowych i reklamowych zarządzanie i administrowanie działalnością handlową, pomoc w prowadzeniu i zarządzaniu działalnością handlową i projekty menadżerskie, budowanie sieci sprzedaży hurtowej i detalicznej, zgrupowanie na rzecz osób trzecich wyselekcjonowanych towarów, pozwalające nabywcy wygodnie je oglądać i dokonywać zakupu w sklepach detalicznych, hurtowniach, za pomocą katalogów przesyłanych pocztą lub środków komunikacji elektronicznej, w tym przez strony internetowe bądź telesklepy, takich, jak okulary, okulary ochronne różnego przeznaczenia, okulary ochronne do uprawiania sportu, zwłaszcza w dyscyplinach zimowych oraz do pływania i nurkowania, okulary ochronne dla kierowców, okulary przeciwsłoneczne, etui do okularów, okulary, daszki i osłony przeciwosłepieniowe, ochronne maski oraz osłony oczu i twarzy, kaski ochronne, kaski ochronne do uprawiania sportu, ubiory chroniące przed ogniem, sprzęt do nurkowania, w tym aparaty, maski, zatyczki do uszu, rękawice, kostiumy i skafandry, rękawice do ochrony przed wypadkami, krokomierze (pedometry), podkładki pod myszy komputerowe, hamaki, kapoki, namioty, torby do pakowania z materiałów tekstylnych, worki, koperty i woreczki do pakowania z materiałów tekstylnych, odzież, odzież gotowa, odzież ze skóry, kurtki, swetry, bezrękawniki, kamizelki, T-shirty, spodnie, legginsy, bandany na szyję, rękawiczki, w tym rękawiczki z jednym palcem, szlafroki, bielizna, bielizna wchłaniająca pot, podkoszulki, slipy, skarpetki, getry, odzież wodoodporna, odzież sportowa, odzież gimnastyczna, koszulki gimnastyczne, odzież dla kolarzy, płaszcze kąpielowe, kostiumy i stroje kąpielowe, czepki kąpielowe, kąpielówki, obuwie, buty sportowe, buty narciarskie, buty piłkarskie, obuwie plażowe, sandały, sandały kąpielowe, nakrycia głowy, czapki, gry, zabawki i przedmioty do zabawy, karty do gry, łamigłówki, stoły z piłkarzykami, śmieszne rzeczy (atrapy), artykuły sportowe i gimnastyczne nie ujęte w innych klasach, łuki do strzelania i przyrządy do łuków do strzelania, piłki do gier, stoły do tenisa stołowego, sprzęt do tenisa stołowego, rakietki tenisowe, rakietki do badmintonu, stoły bilardowe, kije bilardowe, kije golfowe, piłki golfowe, hulajnogi, sanki, łyżwy, buty łyżwiarskie, łyżworolki, deskorolki, narty, torby na narty i deski surfingowe, nakolanniki i ochraniacze jako części strojów sportowych, rękawice sportowe, rękawice bokserskie, baseballowe, do szermierki, golfowe, dla rowerzystów i narciarzy, przyrządy do ćwiczeń fizycznych, przyrządy stosowane w kulturystyce, hantle, rowery treningowe stacjonarne, trampoliny jako artykuły sportowe, baseny kąpielowe, deski surfingowe, sprzęt wędkarski.

(111) **237889** (220) 2009 10 12 (210) 361566
 (151) 2011 04 28 (441) 2010 01 18
 (732) NOVASCAN PHARMACEUTICALS SPÓŁKA Z OGRANICZONĄ
 ODPOWIEDZIALNOŚCIĄ, Warszawa, PL.
 (540)

RELASTAN ■

Kolor znaku: czarny, różowy

(531) 26.4.1, 27.5.1, 29.1.12

(510), (511) **01** produkty chemiczne przeznaczone dla przemysłu, prac badawczych, rolnictwa, ogrodnictwa i leśnictwa, **03** kosmetyki, mydła, kremy, pasty, dezodoranty, antyperspiranty, preparaty do kąpieli, preparaty do golenia, preparaty do pielęgnacji jamy ustnej, środki do czyszczenia zębów, preparaty do pielęgnacji włosów, szampony, preparaty do opalania, preparaty do odchudzania, ma-

szeczki kosmetyczne, perfumy, środki perfumeryjne, olejki eteryczne, chusteczki nasączone płynami kosmetycznymi, preparaty do depilacji, przybory toaletowe i kosmetyczne, środki sanitarne będące środkami toaletowymi, środki czyszczące, **05** produkty farmaceutyczne, produkty lecznicze, witaminy do celów leczniczych, minerały wspomagające leczenie i wzmacniające organizm, mineralne dodatki do żywności, mineralne wody do celów leczniczych, preparaty wspomagające leczenie i wzmacniające organizm, suplementy diety do stosowania przez ludzi w leczeniu, profilaktyce lub wspomaganie leczenia wskazanych chorób, dietetyczne środki spożywcze do celów leczniczych, substancje dietetyczne do celów leczniczych, preparaty ziołowe do celów leczniczych, zioła lecznicze, napary lecznicze, herbatki lecznicze, produkty biobójcze, produkty biologiczne do celów medycznych, szczepionki, surowice, produkty krwiopochodne do celów medycznych, insulina, wyroby medyczne do celów leczniczych, materiały do leczenia zębów, żywność dla niemowląt, plastry, materiały opatrunkowe, środki sanitarne do celów medycznych, środki odkażające, produkty weterynaryjne, środki do zwalczania robactwa, fungicydy, herbicydy, produkty chemiczne przeznaczone dla nauk medycznych, preparaty diagnostyczne do celów medycznych.

(111) **237890** (220) 2009 10 21 (210) 361921
 (151) 2011 03 30 (441) 2010 02 01
 (732) The Coca-Cola Company, Atlanta, US.
 (540) WODA Z UJĘCIA KROPLA MINERAŁÓW, ŹRÓDŁO WAPNIA
 I MAGNEZU
 (510), (511) **32** wody mineralne i gazowane.

(111) **237891** (220) 2009 11 16 (210) 362947
 (151) 2011 03 21 (441) 2010 03 01
 (732) Tomasz Basiak, Warszawa, PL.
 (540)



(531) 28.3.1

(510), (511) **25** odzież sportowa, kimona, ubrania, **28** przyrządy do ćwiczeń fizycznych, części ubiorów sportowych stanowiące ochraniacze, **35** usługi w zakresie sprzedaży detalicznej i hurtowej odzieży sportowej i przyrządów do ćwiczeń fizycznych, usługi w zakresie opracowywania materiałów reklamowych i promocyjnych, **41** usługi w zakresie nauczania sztuki walki i metod samoobrony, usługi w zakresie organizowania turniejów, zawodów i pokazów sportowych, produkcja filmów szkoleniowych, publikowanie tekstów szkoleniowych.

(111) **237892** (220) 2009 12 11 (210) 364033
 (151) 2011 04 11 (441) 2010 03 15
 (732) Rafał Korsak, Warszawa, PL.
 (540) Pracownia Kompetencji

(510), (511) **35** doradztwo w zarządzaniu działalnością gospodarczą, doradztwo specjalistyczne w sprawach działalności gospodarczej, doradztwo w zakresie organizowania i prowadzenia działalności gospodarczej, doradztwo w zakresie zarządzania personelem, **41** edukacja, kształcenie praktyczne, organizowanie i prowadzenie pracowni specjalistycznych, szkolenia, organizowanie konferencji, organizowanie kongresów, doradztwo zawodowe w zakresie edukacji lub kształcenia.

(111) **237893** (220) 2009 12 23 (210) 364492
 (151) 2011 04 15 (441) 2010 03 29

(732) TOMCZUK Spółka Jawna, Warszawa, PL.
(540)

Dr. Optima⁺

Kolor znaku: zielony, pomarańczowy, biały

(531) 24.13.1, 24.13.22, 27.5.1, 29.1.13

(510), (511) **03** kosmetyki dla ludzi, preparaty do pielęgnacji jamy ustnej, **05** leki dla ludzi, stomatologiczne, suplementy diety, pieluchy dla dorosłych z brakiem kontroli czynności fizjologicznych, **10** artykuły ortopedyczne, kule ortopedyczne, **12** wózki inwalidzkie, **35** doradztwo w zakresie prowadzenia aptek.

(111) **237894** (220) 2010 01 05 (210) 364719

(151) 2011 03 10 (441) 2010 04 12

(732) TRUCK CZĘŚCI Błach i Rajchel Spółka Jawna, Wrocław, PL.

(540)



Kolor znaku: srebrny, czarny, czerwony

(531) 27.5.1, 27.7.1, 27.7.12, 29.1.13

(510), (511) **12** pojazdy, części zamienne i akcesoria do pojazdów mechanicznych i pojazdów samochodowych zawarte w tej klasie, **35** sprzedaż hurtowa i detaliczna, w tym przez Internet, wszelkich pojazdów, części zamiennych i akcesoriów do pojazdów mechanicznych i pojazdów samochodowych.

(111) **237895** (220) 2010 01 19 (210) 365193

(151) 2011 06 06 (441) 2010 04 26

(732) MEGACOM Grzegorz Cendrowski, Łódź, PL.

(540)

MEGACOM

Kolor znaku: biały, czarny, ciemnoniebieski

(531) 25.5.1, 26.4.2, 27.5.1, 29.1.13

(510), (511) **02** pojemniki z tonerem pełne do drukarek i fotokopiarek, **35** usługi sprzedaży papieru kserograficznego, usługi sprzedaży papieru fotograficznego, usługi sprzedaży tuszy do drukarek, usługi sprzedaży tonerów do drukarek i kserokopiarek, usługi sprzedaży folii termotransferowych, usługi sprzedaży podzespołów do prefabrykacji tonerów.

(111) **237896** (220) 2010 01 28 (210) 365583

(151) 2011 03 08 (441) 2010 05 10

(732) Zakład Przetwórstwa Mięsnego „JBB” Import-Eksport, Józef Bałdyga, Łyse, PL.

(540)

Baton Szynekowy
z Łysych

Kolor znaku: niebieski, czerwony

(531) 27.5.1, 29.1.12

(510), (511) **29** bekon, drób, dziczyzna, galarety mięsne, kielbaski w cieście, kielbasy, mięso, mięso konserwowane, mięso solone, pro-

dukty gotowe na bazie mięsa zawarta w tej klasie, szynka, wędliny, produkty gotowe na bazie wędlin zawarte w tej klasie, wieprzowina, wyroby gotowe na bazie drobiu, **35** badanie rynku, doradztwo specjalistyczne w sprawach działalności gospodarczej, ekspertyzy w działalności gospodarczej, opinie, sondaże, organizowanie wystaw lub targów w celach handlowych lub reklamowych, pokazy towarów, promocja sprzedaży stosowana dla osób trzecich, zaopatrzenie osób trzecich stosowane jako zakupy i sprzedaż produktów dla innych przedsiębiorstw, usługi umożliwiające odbiorcom dogodny wybór i zakup towarów w hurtowni, sklepach z: dietetyczną żywnością do celów leczniczych oraz towarami branży mięsnej i przetworów z mięsa włączając wyroby z drobiu i królików, produktów mięsopodobnych, produktów gotowych na bazie mięsa lub wędlin.

(111) **237897** (220) 2010 02 03 (210) 365881

(151) 2011 02 25 (441) 2010 05 10

(732) Okręgowa Spółdzielnia Mleczarska, Kalisz, PL.

(540)

serek
Serduszek

(531) 2.9.1, 27.5.1

(510), (511) **29** sery, serki twarogowe.

(111) **237898** (220) 2010 03 11 (210) 367586

(151) 2011 06 06 (441) 2010 06 21

(732) MCX Serwis Spółka z ograniczoną odpowiedzialnością Spółka komandytowa, Warszawa, PL.

(540)

adlive

Kolor znaku: granatowy, szary

(531) 2.1.25, 27.5.1, 29.1.12

(510), (511) **09** ekrany projekcyjne, komputerowe urządzenia peryferyjne, urządzenia do komunikacji wewnętrznej, monitory [hardware komputerowy], monitory [programy komputerowe], monitory ekranowe, oprogramowanie komputerowe nagrane, programy komputerowe [software ładowalny], programy komputerowe nagrane, tablice ogłoszeń elektroniczne, **35** dekoracja wystaw sklepowych, oferowanie w mediach produktów dla handlu detalicznego, komputerowe zarządzanie plikami, handlowe informacje i porady udzielane konsumentom w punktach informacji konsumenckiej, prezentowanie produktów w mediach dla celów sprzedaży detalicznej, rozpowszechnienie ogłoszeń reklamowych, reklama, reklama billboardowa, reklama za pośrednictwem sieci komputerowej, wynajmowanie przestrzeni reklamowej, wynajmowanie nośników reklamowych, transkrypcja formy wiadomości i komunikatów, tworzenie tekstów reklamowych i sponsorowanych, uaktualnianie materiałów reklamowych, wynajem czasu reklamowego we wszystkich środkach przekazu, wynajmowanie przestrzeni reklamowej, zarządzanie zbiorami informatycznymi, zestawienia statystyczne, **38** przesyłanie informacji, przesyłanie informacji tekstowej i obrazowej za pomocą komputera.

(111) **237899** (220) 2010 03 15 (210) 367778

(151) 2011 03 25 (441) 2010 06 21

(732) Z.P.H. Roman Piłch, Wisła, PL.

(540) dmuchajka

(510), (511) **28** zabawki, zabawki edukacyjne, zabawki logopedyczne, zabawki zręcznościowe.

(111) **237900** (220) 2010 03 17 (210) 367860

(151) 2011 06 06 (441) 2010 06 21

(732) TRADE MARKETING INVESTMENTS Spółka z ograniczoną odpowiedzialnością, Warszawa, PL.

(540)



Kolor znaku: biały, czerwony, pomarańczowy

(531) 26.4.2, 26.4.18, 27.5.1, 29.1.13

(510), (511) **16** papier, karton i wyroby z tych materiałów nie ujęte w innych klasach, druki; materiały introligatorskie; fotografie; materiały biurowe; kleje do celów biurowych lub domowych; materiały dla artystów; pędzle do malowania; maszyny do pisanie i sprzęt biurowy (z wyjątkiem mebli); materiały szkoleniowe i instruktażowe (z wyjątkiem przyrządów); materiały z tworzyw sztucznych do pakowania (nie ujęte w innych klasach); czcionki drukarskie; matryce drukarskie, **35** reklama; zarządzanie w działalności handlowej; administrowanie działalności handlowej; prace biurowe.

(111) **237901** (220) 2009 12 02 (210) 363598

(151) 2011 03 10 (441) 2010 03 15

(732) „BABY FANT” J. SAWICKA, D. RUDZIŃSKI SPÓŁKA JAWNA, Lublin, PL.

(540)



(531) 2.5.6, 27.5.1

(510), (511) **25** odzież, ubrania, obuwie i nakrycia głowy, odzież, ubrania, obuwie i nakrycia głowy dla dzieci, **28** artykuły gimnastyczne i sportowe, zabawki, **35** usługi związane z wprowadzaniem do obrotu handlowego odzieży, ubrań, obuwia, nakryć głowy, artykułów gimnastycznych i sportowych oraz zabawek, organizowanie wystaw w celach handlowych i reklamowych, zarządzanie przedsiębiorstwami handlowymi.

(111) **237902** (220) 2009 12 07 (210) 363827

(151) 2011 04 20 (441) 2010 03 15

(732) Przedsiębiorstwo Remontowo-Budowlane „Piaskowski i Spółka” Spółka z ograniczoną odpowiedzialnością, Dąbrowa Górnicza, PL.

(540)



Kolor znaku: granatowy, biały

(531) 2.1.1, 26.4.14, 27.5.1, 29.1.12

(510), (511) **19** materiały budowlane niemetalowe, drewno budowlane, drewniane przedmioty do użytku domowego i drewniane elementy wyposażenia wnętrz: balustrady, boazerie, schody, drzwi, drzwi harmonijkowe, futryny, ościeżnice, płyty drzwiowe, obudowy kominków, kraty, listwy, mozaiki drewniane, ramy okienne, okiennice, parkiety, **37** usługi budowlane, remontowo-budowlane, usługi konserwacyjne: czyszczenie budynków od zewnątrz, czyszczenie budynków od wewnątrz, termoizolacja obiektów, zabezpieczanie budynków przed wilgocią, usługi montażowe: montaż i naprawa instalacji alarmowych, grzewczych, hydraulicznych, gazowych, elektrycznych, elektroenergetycznych, montaż rusztowań, montaż urządzeń kuchennych, **42** projektowanie, aranżacja, dekoracja wnętrz, budynków.

(111) **237903** (220) 2009 12 31 (210) 364662

(151) 2011 03 09 (441) 2010 04 12

(732) MOKATE Spółka Akcyjna, Ustroń, PL.

(540)



Kolor znaku: czerwony, żółty, czarny, zielony, fioletowy, biały

(531) 2.7.25, 5.7.24, 11.3.1, 25.1.1, 27.5.1, 27.7.1, 29.1.15

(510), (511) **30** herбата, herбата z sokiem.

(111) **237904** (220) 2010 01 07 (210) 364805

(151) 2011 03 10 (441) 2010 04 12

(732) VALVEX Spółka Akcyjna, Jordanów, PL.

(540)



(531) 26.4.4, 27.5.1

(510), (511) **06** metalowe: przedłużacze, złączki regulowane, złączki proste, złączki do wodomierzy, złączki wkrętne, złączki wkrętne redukcyjne, złączki nakrętno-wkrętne, złączki nakrętno-wkrętne redukcyjne, kolanka wkrętne, kolanka nakrętne redukcyjne, kolanka nakrętno-wkrętne, kolanka ustalone, trójniki, trójniki wkrętne, trójniki nakrętne, trójniki nakrętno-wkrętno-nakrętne, trójniki wykrętno-nakrętno-wykrętne, trójniki wykrętno-nakrętno-nakrętne, trójniki wkrętno-nakrętne, trójniki ustalone płaskie, trójniki ustalone kątowe, czwórniki wkrętne, czwórniki nakrętne, czwórniki wkrętne redukcyjne, czwórniki wkrętno-nakrętno-wykrętno-nakrętne, czwórniki wkrętno-nakrętno-nakrętno-nakrętne redukcyjne, złącza do instalacji z rurami wielowarstwowymi, złącza złączek i rur uszczelniane uszczelkami gumowymi dla rur wielowarstwowymi, metalowa galanteria łazienkowa: uchwyty półek i luster, akcesoria metalowe do łazienek: uchwyty na ręczniki, uchwyty do papieru toaletowego, uchwyty na szczotki łazienkowe, **11** baterie toaletowe, baterie wannowe, baterie umywalkowe, baterie zlewozmywakowe, zawory kulowe, zawory regulacyjne, zawory regulacyjno-odcinające, zawory wodne, zawory wodne wypływowe, zawory wodne wypływowe ze złączką, złączki z tworzywa do zaworów wypływowych wodnych ze złączką, nakrętki złączki z tworzywa do zaworów wypływowych wodnych ze złączką, zawory zwrotne, zawory wodne przelotowe, zawory kątowe, zawory odcinające, zawory spustowe, korki do zaworów przelotowych, zawory przelotowe proste, zawory przelotowe skośne, automatyczne zawory odpowietrzające, głowice do zaworów wodnych, grzybki do głowic zaworów wodnych, głowice suwakowe do baterii i zaworów wodnych, uchwyty do głowic suwakowych, głowice do zaworów parowych, pokrętła do zaworów przelotowych, kurki wypływowe, kurki przelotowe trójdrogowe, kurki spustowe ze złączką, kurki spustowe ze złączką i zaślepką, kurki gazowe, termostatyczne zawory grzejnikowe, zawory grzejnikowe proste, zawory grzejnikowe kątowe, głowice do zaworów grzejnikowych, pokrętła do zaworów grzejnikowych, kolektory do instalacji centralnego ogrzewania, korki nakrętne i nakrętki do instalacji centralnego ogrzewania, rozdzielacze do instalacji centralnego ogrzewania, różnicowe regulatory ciśnienia do instalacji centralnego ogrzewania, grzejniki centralnego ogrzewania.

(111) **237905** (220) 2010 01 11 (210) 364921
 (151) 2011 05 27 (441) 2010 04 26
 (732) SILED Spółka z ograniczoną odpowiedzialnością, Gdańsk, PL.
 (540)



Kolor znaku: czarny, niebieski

(531) 1.15.9, 26.4.4, 27.5.1, 29.1.12

(510), (511) **07** maszyny i obrabiarki; silniki (z wyjątkiem stosowanych do pojazdów lądowych), mechanizmy sprzęgania i napędu (z wyjątkiem stosowanych do pojazdów lądowych); mechaniczne narzędzia rolnicze; inkubatory do jaj, **09** urządzenia i przyrządy naukowe, nawigacyjne, geodezyjne, elektryczne, fotograficzne, kinematograficzne, optyczne, wagowe, pomiarowe, sygnalizacyjne, kontrolne (inspekcyjne), ratownicze i do nauczania; urządzenia i przyrządy do przewodzenia, przełączania, transformowania, akumulowania, regulowania lub kontrolowania elektryczności; urządzenia do nagrywania, transmisji lub odtwarzania dźwięku lub obrazu; magnetyczne nośniki danych, dyski z nagraniami; automaty sprzedające i mechanizmy do urządzeń uruchamianych przez wrzucenie monety; kasy rejestrujące, maszyny liczące, sprzęt przetwarzający dane i komputery; urządzenia do gaszenia ognia, **10** aparaty i instrumenty chirurgiczne, medyczne, stomatologiczne i weterynaryjne; sztuczne kończyny, oczy i zęby; artykuły ortopedyczne; materiały do zszywania ran, **11** urządzenia do oświetlania, ogrzewania, wytwarzania pary, gotowania, chłodzenia, suszenia, wentylacji, zaopatrzenia w wodę i do celów sanitarnych, **12** pojazdy; urządzenia do poruszania się na lądzie, w powietrzu lub na wodzie, **42** naukowe i techniczne usługi i badania oraz ich projektowanie; przemysłowa analiza i usługi badawcze; projektowanie i rozwój komputerowego sprzętu i oprogramowania.

(111) **237906** (220) 2010 02 15 (210) 366333
 (151) 2011 03 23 (441) 2010 05 24
 (732) Monsanto Technology LLC, (Delaware Limited Liability Company), St. Louis, US.

(540) APYROS

(510), (511) **05** preparaty do zwalczania szkodników i robactwa; herbicydy i fungicydy.

(111) **237907** (220) 2010 02 24 (210) 366760
 (151) 2011 04 19 (441) 2010 06 07
 (732) Magdalena Blusz, Kraków, PL.

(540) QUMAG

(510), (511) **05** substancje dietetyczne do celów leczniczych, produkty farmaceutyczne.

(111) **237908** (220) 2010 02 24 (210) 366761
 (151) 2011 04 19 (441) 2010 06 07

(732) KLUB SPORTOWY BAZA MRĄGOWO, Mrągowo, PL.

(540) BAZA MRĄGOWO

(510), (511) **41** organizowanie obozów sportowych, organizowanie imprez i zawodów sportowych, wypożyczanie sprzętu sportowego.

(111) **237909** (220) 2010 02 26 (210) 366934
 (151) 2011 03 17 (441) 2010 06 07

(732) Verbum Centrum Językowe Andrzej Mróz, Gawędy, PL.

(540)



Kolor znaku: niebieski, czarny, szary, biały

(531) 26.1.1, 26.1.16, 26.3.23, 26.4.2, 26.4.16, 26.4.18, 27.5.1, 29.1.14

(510), (511) **41** edukacja (nauczanie), organizowanie i prowadzenie pracowni specjalistycznych (szkolenia), tłumaczenia.

(111) **237910** (220) 2010 03 05 (210) 367350
 (151) 2011 04 27 (441) 2010 06 07

(732) Spółdzielnia Mleczarska „KAMOS”, Kamienna Góra, PL.
 (540)



Kolor znaku: czerwony, biały, niebieski

(531) 26.1.2, 26.1.16, 26.1.18, 26.13.25, 27.5.1, 29.1.13

(510), (511) **29** mleko, produkty mleczne.

(111) **237911** (220) 2010 03 29 (210) 368411
 (151) 2011 05 27 (441) 2010 07 05

(732) Polskie Wydawnictwa Specjalistyczne ProMedia Spółka z ograniczoną odpowiedzialnością, Warszawa, PL.

(540)



Kolor znaku: ciemnoczerwony, czarny, biały

(531) 26.11.1, 27.5.1, 29.1.13

(510), (511) **16** czasopisma branżowe, materiały szkoleniowe: broszury, prospekty, foldery, raporty, **35** reklamy prasowe, rozpowszechnianie ogłoszeń reklamowych, tworzenie tekstów reklamowych i sponsorowanych, **41** organizowanie i prowadzenie szkoleń branżowych, publikacja czasopism w postaci elektronicznej on-line.

(111) **237912** (220) 2010 03 29 (210) 368412
 (151) 2011 05 27 (441) 2010 07 05

(732) Polskie Wydawnictwa Specjalistyczne ProMedia Spółka z ograniczoną odpowiedzialnością, Warszawa, PL.

(540)



Kolor znaku: ciemnoczerwony, czarny, biały

(531) 26.11.1, 27.5.1, 27.5.22, 29.1.13

(510), (511) **16** czasopisma branżowe, materiały szkoleniowe: broszury, prospekty, foldery, raporty, **35** reklamy prasowe, rozpowszechnianie ogłoszeń reklamowych, tworzenie tekstów reklamowych i sponsorowanych, **41** organizowanie i prowadzenie szkoleń branżowych, publikacja czasopism w postaci elektronicznej on-line.

(111) **237913** (220) 2010 03 29 (210) 368413
 (151) 2011 05 27 (441) 2010 07 05

(732) Polskie Wydawnictwa Specjalistyczne ProMedia Spółka z ograniczoną odpowiedzialnością,

Warszawa, PL.

(540)

ProMedia
POLSKIE WYDAWNICTWA SPECJALISTYCZNE

Kolor znaku: szary, ciemnoniebieski, biały, ciemnoczerwony
(531) 26.11.1, 27.5.1, 29.1.14

(510), (511) **16** dzienniki, czasopisma, książki, gazety, periodyki, publikacje drukowane, druki, kalendarze, **35** usługi reklamy, **42** działalność wydawnicza, usługi pośrednictwa w imporcie i eksporcie urządzeń poligraficznych, **45** pośrednictwo i obrót licencjami w zakresie praw intelektualnych, obrót prawami autorskimi.

(111) **237914** (220) 2010 03 29 (210) 368414
(151) 2011 05 27 (441) 2010 07 05

(732) Polskie Wydawnictwa Specjalistyczne ProMedia Spółka z ograniczoną odpowiedzialnością, Warszawa, PL.
(540)

POLSKI JUBILER

Kolor znaku: złoty, biały
(531) 26.11.1, 27.5.1, 29.1.12

(510), (511) **16** czasopisma branżowe, materiały szkoleniowe: broszury, prospekty, foldery, raporty, **35** reklamy prasowe, rozpowszechnianie ogłoszeń reklamowych, tworzenie tekstów reklamowych i sponsorowanych, **41** organizowanie i prowadzenie szkoleń branżowych, publikacja czasopism w postaci elektronicznej on-line.

(111) **237915** (220) 2010 03 29 (210) 368415
(151) 2011 05 27 (441) 2010 07 05

(732) Polskie Wydawnictwa Specjalistyczne ProMedia Spółka z ograniczoną odpowiedzialnością, Warszawa, PL.
(540)

**RYNEK
TURYSTYCZNY**
PISMO BIZNESU TURYSTYCZNEGO

Kolor znaku: ciemnoczerwony, ciemnoniebieski, szary, biały
(531) 27.5.1, 29.1.14

(510), (511) **16** czasopisma branżowe, materiały szkoleniowe: broszury, prospekty, foldery, raporty, **35** reklamy prasowe, rozpowszechnianie ogłoszeń reklamowych, tworzenie tekstów reklamowych i sponsorowanych, **41** organizowanie i prowadzenie szkoleń branżowych, publikacja czasopism w postaci elektronicznej on-line.

(111) **237916** (220) 2010 03 16 (210) 367809
(151) 2011 06 06 (441) 2010 06 21

(732) AFLOFARM Fabryka Leków Spółka z ograniczoną odpowiedzialnością, Ksawerów, PL.

(540) ASEQUIRELLA

(510), (511) **05** produkty farmaceutyczne i weterynaryjne; środki sanitarne do celów medycznych; substancje dietetyczne do celów leczniczych; żywność dla niemowląt; plastry, opatrunki gipsowe, materiały opatrunkowe; materiały do plombowania zębów, woski dentystyczne; środki odkażające; środki do zwalczania robactwa; fungicydy, herbicydy, **44** usługi medyczne; usługi weterynaryjne; usługi w zakresie higieny i urody dla ludzi i zwierząt.

(111) **237917** (220) 2010 03 16 (210) 367810
(151) 2011 06 06 (441) 2010 06 21

(732) AFLOFARM Fabryka Leków Spółka z ograniczoną odpowiedzialnością, Ksawerów, PL.

(540) Neofemin PMS

(510), (511) **03** środki wybielające i inne substancje stosowane w praniu; środki do czyszczenia, polerowania, szorowania i ścierania; mydła; środki perfumeryjne, olejki eteryczne, kosmetyki, płyny do pielęgnacji włosów; środki do czyszczenia zębów, **05** produkty farmaceutyczne i weterynaryjne; środki sanitarne do celów medycznych; substancje dietetyczne do celów leczniczych; żywność dla niemowląt; plastry, opatrunki gipsowe, materiały opatrunkowe; materiały do plombowania zębów, woski dentystyczne; środki odkażające; środki do zwalczania robactwa; fungicydy, herbicydy, **44** usługi medyczne; usługi weterynaryjne; usługi w zakresie higieny i urody dla ludzi i zwierząt.

(111) **237918** (220) 2010 03 24 (210) 368236

(151) 2011 05 18 (441) 2010 07 05

(732) „DELIC-POL” Spółka Akcyjna, Kamyk, PL.

(540)



Kolor znaku: jasnopomarańczowy, zielony, brązowy, pomarańczowy

(531) 4.3.3, 9.1.10, 27.5.1, 29.1.13

(510), (511) **30** ciasta, ciastka, chleb, bułki, wyroby ciastkarskie, wyroby piekarnicze, wyroby cukiernicze, wyroby czekoladowe, czekoladki, ciasta w proszku, batony, biszkopty, bułeczki słodkie, ciasta z owocami, herbatniki, krakersy, pierniki, słodycze, słodycze na choinkę, wafle, cukierki, lody, przekąski ryżowe, ciastka i pieczywo ryżowe.

(111) **237919** (220) 2010 03 24 (210) 368237

(151) 2011 05 18 (441) 2010 07 05

(732) „DELIC-POL” Spółka Akcyjna, Kamyk, PL.

(540)



Kolor znaku: biały, niebieski

(531) 27.5.1, 29.1.12

(510), (511) **29** bita śmietana, konserwowane owoce i warzywa, suszone owoce i warzywa, mrożone owoce i warzywa, owoce lukrowane, owoce kandyzowane, sałatki owocowe i warzywne, skórki owocowe, galaretki jadalne, dżemy, konfitury, marmolada, kompoty, produkty mleczne, placki ziemniaczane, chrupki owocowe, chrupki ziemniaczane, chipsy owocowe i warzywne, chipsy owocowe w czekoladzie, przekąski na bazie owoców, owoce w czekoladzie, orzechy preparowane, daktyle, pyłki kwiatowe jako żywność, rodzyнки.

(111) **237920** (220) 2010 03 24 (210) 368238

(151) 2011 05 18 (441) 2010 07 05

(732) „DELIC-POL” Spółka Akcyjna, Kamyk, PL.

(540)



Kolor znaku: biały, zielony, żółty

(531) 1.3.1, 26.4.2, 26.4.6, 27.5.1, 29.1.13

(510), (511) **29** bita śmietana, konserwowane owoce i warzywa, suszone owoce i warzywa, mrożone owoce i warzywa, owoce lukrowane, owoce kandyzowane, sałatki owocowe i warzywne, skórki owocowe, galaretki jadalne, dżemy, konfitury, marmolada, kompoty, produkty mleczne, placki ziemniaczane, chrupki owocowe, chrupki ziemniaczane, chipsy owocowe i warzywne, chipsy owocowe w czekoladzie, przekąski na bazie owoców, owoce w czekoladzie, orzechy preparowane, daktyle, pyłki kwiatowe jako żywność, rośliny.

(111) **237921** (220) 2007 05 31 (210) 325997
 (151) 2011 05 09 (441) 2007 09 03
 (732) Open Finance S.A., Warszawa, PL.
 (540) multiprofit

(510), (511) **16** publikacje drukowane, wydawnictwa reklamowe, katalogi branżowe, czasopisma, broszury, foldery, ulotki, prospekty, druki, **35** reklama, zarządzanie biznesem, administrowanie biznesem, czynności biurowe, zarządzanie w zakresie handlowym, przemysłowym i biznesowym, oszacowania biznesowe, usługi doradcze dla zarządzania biznesem, badania rynku, dostarczanie informacji statystycznej-biznesowej, badania w zakresie biznesu, usługi dotyczące „public relations”, publikowanie tekstów reklamowych, wydawanie/wypuszczanie ulotek reklamowych, doradztwo specjalistyczne w sprawach działalności gospodarczej, pomoc w prowadzeniu działalności gospodarczej, usługi w zakresie komputerowych baz danych i przetwarzania danych, prowadzenie księgowości i rachunkowości, promocja kart kredytowych poprzez prowadzenie programu zachęcania konsumentów, wycena działalności gospodarczej, informacja o powyższych usługach, **36** usługi przygotowywania dokumentacji informacyjnej klienta o stanie jego konta, fundusze inwestycyjne, zarządzanie funduszami inwestycyjnymi, pośrednictwo w sprzedaży funduszy inwestycyjnych, fundusze wzajemne, fundusze powiernicze, usługi funduszy pochodnych, usługi funduszy emerytalnych, fundusze venture capital, zarządzanie portfelami papierów wartościowych wschodzących rynków, inwestycje wschodzących rynków, inwestycje udziałowe, inwestycje kapitałowe przynoszące stały dochód, emisja obligacji mieszanych, inwestycje w zagraniczne udziały, lokaty w obligacje, fundusze gotówkowe, fundusze powiernicze, fundusze powiernicze wzajemne, programy emerytalne, zarządzanie pakietem papierów wartościowych przedsiębiorstw, zarządzanie pakietem papierów wartościowych prywatnych inwestorów, sporządzanie osobistych planów emerytalnych, przygotowanie oraz zarządzanie planami inwestycyjnymi dla prywatnych przedsiębiorców, prywatne fundusze kapitałowe, kapitałowe transakcje terminowe, klasyfikacje przedmiotów wartościowych, fundusze off-shore, inwestycje w powstające długi, inwestycje w obligacje rządowe, inwestycje w obligacje spółek, inwestycje w wysoko oprocentowane obligacje, produkty kapitałowe o zmiennym ryzyku i projekty emerytur dla przedsiębiorstw, doradztwo inwestycyjne i fundusze inwestycyjne dla instytucji charytatywnych, informacje, opinie, wyceny i prognozy dotyczące inwestycji, środków inwestycyjnych, papierów wartościowych, usługi dostarczania informacji on-line przez Internet lub inne interaktywne platformy elektroniczne w odniesieniu do finansów, inwestycji i ubezpieczeń, sporządzanie wykresów funduszu, dostarczanie informacji o cenach jednostek funduszy oraz o cenach na giełdzie papierów wartościowych, usługi wykonywane przez agencje nieruchomości, takie jak: pośrednictwo w handlu nieruchomościami, pośrednictwo w sprawach kupna, sprzedaży, najmu nieruchomości, wycena nieruchomości, wynajmowanie mieszkań, wynajmowanie pomieszczeń biurowych, zarządzanie majątkiem nieruchomym, usługi bankowe, doradztwo i usługi finansowe, takie jak: analizy finansowe, doradztwo w sprawach finansowych, działalność finansowa, pośrednictwo przy zawieraniu umów kredytowych, zarządzanie finansami, usługi kredytowe, usługi inwestycyjne, usługi wymiany waluty, usługi związane z bankowością inwestycyjną, kontami depozytowymi, udzielaniem pożyczek i akceptacją kredytów, finansowanie pożyczek, sprzedaż weksli, weksli własnych oraz czeków, pośrednictwo w obrocie papierami wartościowymi, lokata kapitału, usługi gwarancyjne, finansowanie sprzedaży na kredyt, usługi związane z kartami kredytowymi i płatniczymi, usługi związane z odzyskiwaniem kredytów, poręczenie funduszy, zapewnianie funduszy (kapitałów) dla osób trzecich, wymiana pieniędzy, odzyskiwanie długów i inkasowanie długów, wycena majątku, usługi doradcze związane z kredytami, wycena i rozliczenia finansowe związane z nieruchomościami, usługi wykonywane przez agencje ubezpieczeniowe, takie

jak: doradztwo w sprawach ubezpieczeniowych, informacja o ubezpieczeniach, ubezpieczenia, wycena ubezpieczenia, usługi dotyczące leasingu nieruchomości, usługi brokerskie w zakresie nieruchomości, usługi świadczone przez rzeczoznawców majątkowych, dzierżawa nieruchomości, porady dotyczące inwestowania w nieruchomości, informacje o powyższych usługach, wymiana walut, usługi depozytowe w tym usługi sejfów depozytowych, deponowanie kosztowności, usługi dotyczące elektronicznej portmonetki o pamiętanej wartości, usługi dotyczące umożliwiania elektronicznych transferów funduszy i walut, usługi dotyczące płatności elektronicznych, usługi związane z wydatkowaniem gotówki, usługi związane z regulowaniem i autoryzowaniem transakcji, usługi dotyczące ubezpieczeń podróży, usługi weryfikacji czeków, obsługa czeków podróży, usługi związane z emitowaniem/wypuszczaniem i wykupywaniem/opłacaniem odnoszącym się do czeków podróży i voucherów podróży, usługi doradcze dotyczące wszystkich w/w usług, informacja o wyżej wymienionych usługach, **41** usługi w zakresie rozrywki, nauczania, kształcenia, edukacji, organizowanie i obsługa konferencji, imprez i wystaw, organizowanie loterii, organizacja i prowadzenie zjazdów, kongresów, wyjazdów i imprez integracyjnych, przyjęć, bankietów, zawodów sportowych, konkursów oraz turniejów sportowych, edukacyjnych i rozrywkowych, publikacje multimedialne, publikowanie tekstów innych niż reklamowe, informacja o powyższych usługach, **42** tworzenie i utrzymywanie serwisów internetowych i multimedialnych, administrowanie serwisami internetowymi, usługi w zakresie tworzenia prezentacji internetowych i multimedialnych, doradztwo komputerowe informacja o powyższych usługach.

(111) **237922** (220) 2007 09 28 (210) 330795
 (151) 2011 03 21 (441) 2008 01 07
 (732) MJ GROUP J. RUDNICKI M. ILNICKI Spółka Jawna, Wrocław, PL.
 (540)



Kolor znaku: żółty, czarny, niebieski, szary

(531) 26.1.6, 26.13.1, 27.5.1, 29.1.14

(510), (511) **16** gazety, czasopisma, komiksy, albumy, książki, podręczniki, biuletyny, druki, afisze, plakaty, **35** reklama za pośrednictwem sieci komputerowej, ogłoszenia prasowe, ogłoszenia reklamowe, reklamy on-line w sieci komputerowej, internetowej, telewizyjne i radiowe, dystrybucja materiałów reklamowych, sondaże rynkowe opinii publicznej, aukcje publiczne, organizowanie wystaw i targów w celach handlowych i reklamowych, zarządzanie, kompilacja i udostępnianie komputerowych baz danych, zgrupowanie na rzecz osób trzecich towarów z dziedziny informatyki pozwalające nabywcy wygodnie je oglądać i kupować w sklepach, jak również za pośrednictwem sieci komputerowej, stron internetowych, systemu telezakupów, oraz przy wykorzystaniu środków telekomunikacyjnych, pośrednictwo handlowe, pośrednictwo pracy, doradztwo informacyjne w zakresie organizacji i zarządzania procesami przemysłowymi, zarządzanie sieciami lokalnymi LAN i sieciami rozległymi WAN, import i eksport sprzętu komputerowego, aparatury kontrolno-pomiarowej, układów automatyki sterującej, osprzętu do sterowania procesami przemysłowymi i towarami takimi jak: sprzęt komputerowy, oprogramowanie komputerów, aparatura rozdzielcza i kontrolna energii elektrycznej, programy systemów informatycznych, automatyka przemysłowa, sprzęt elektryczny, elementy układów automatyki sterującej i monitorującej wraz z osprzętem do zdalnego sterowania procesami przemysłowymi, nadajniki telewizyjne i radioelektryczna aparatura kontrolno-pomiarowa, sygnalizatory, kable elektryczne, styczniki, sterowniki przemysłowe wraz z oprogramowaniem sterowników, przekaźniki i wyłączniki elektryczne, mierniki, **38** agencje informacyjne w zakresie wiadomości i aktualności, agencje prasowe, rozpowszechnianie audycji radiowych i telewizyjnych, telewizja telefonii stacjonarnej i mobilnej, udostępnianie połączeń telekomunikacyjnych z globalną siecią komputerową, umożliwianie dostępu do globalnej sieci komputerowej dla użytkowników, przesyłanie informacji tekstowej i obrazowej przy pomocy sieci internetowej, komputerów, pocztą elektroniczną, przy pomocy sms-ów, **41** publikacja gazet, czasopism oraz magazynów on-line, reportaże fotograficzne,

publikowanie książek oraz książek elektronicznych, publikowanie tekstów innych niż reklamowe, montaż programów radiowych i telewizyjnych, produkcja programów radiowych i telewizyjnych, wydawanie nagrań dźwiękowych, produkcja i rozpowszechnianie filmów i nagrań wideo, organizowanie i realizacja spektakli, widowisk oraz imprez rozrywkowych, organizowanie wystaw kulturalnych i edukacyjnych, organizowanie konkursów edukacyjnych lub rozrywkowych, **42** usługi projektowe dotyczące automatyzacji i wizualizacji procesów przemysłowych, usługi projektowe dotyczące integrowania w spójne systemy informatyczne różnorodnych technologii sprzętowych, programowych i telekomunikacyjnych, projektowanie baz danych, projektowanie technicznych systemów automatyki przemysłowej, projektowanie sterujących systemów komputerowych (inteligentne budownictwo), doradztwo informatyczne w sprawach sprzętu komputerowego i sterowników swobodnie programowalnych, projektowanie systemów ze sterownikami swobodnie programowalnych, tworzenie i utrzymywanie stron internetowych dla osób trzecich, tworzenie komputerowych baz danych.

(111) **237923** (220) 2008 07 11 (210) 343490
 (151) 2011 04 06 (441) 2008 10 13
 (732) KANCELARIA CSW WIĘCKOWSKA I PARTNERZY RADCY
 PRAWNI SPÓŁKA PARTNERSKA, Poznań, PL.
 (540)



Kolor znaku: brązowy, jasnobrązowy

(531) 26.4.2, 26.11.1, 27.5.1, 29.1.12
 (510), (511) **35** usługi biznesowego doradztwa organizacyjnego; specjalistyczne doradztwo w zakresie działalności gospodarczej; usługi doradztwa i konsultingu w zakresie organizowania, zarządzania i prowadzenia działalności gospodarczej; usługi doradztwa w zakresie zarządzania personalnego; doradztwo ekonomiczne dla przemysłu i biznesu celem planowania, organizowania, monitorowania i nadzorowania projektów w różnych sektorach gospodarczych na rzecz jednego lub różnych przedsiębiorstw, **36** usługi ekonomiczno-finansowe; doradztwo finansowe, finansowo-ekonomiczne; doradztwo, ekspertyzy i wyceny w sprawach podatkowych oraz ubezpieczeniowych; usługi konsultingu finansowego; inwestycje kapitałowe; usługi finansowego konsultingu w zakresie nieruchomości; pośrednictwo w obrocie nieruchomościami; usługi związane z administrowaniem nieruchomości: wynajem, wycena, finansowanie majątku nieruchomości; usługi w zakresie obsługi inwestycji kapitałowych; kupno i sprzedaż gruntów, budynków na rzecz osób trzecich; wynajmowanie gruntów, budynków; zarządzanie nieruchomościami na zlecenie; dzierżawa majątku nieruchomości, **45** usługi prawne, w tym on-line; usługi arbitrażowe; usługi rozstrzygania i mediacji spraw spornych; usługi reprezentacji prawnej; usługi przygotowywania oraz prowadzenia spraw przed sądami powszechnymi, administracyjnymi, Sądem Najwyższym oraz organami ścigania i komornikami; konsulting prawny; usługi dostarczania informacji prawnej; usługi doradztwa, ekspertyz i opinii prawnych; badania, analizy oraz poszukiwania prawne, doradztwo w zakresie własności intelektualnej; usługi w zakresie audytu prawnego.

(111) **237924** (220) 2008 12 09 (210) 349746
 (151) 2011 04 13 (441) 2009 03 16
 (732) BIURO PODRÓŻY „KAMPIO” Spółka z ograniczoną
 odpowiedzialnością, Warszawa, PL.
 (540)



Kolor znaku: czarny, zielony

(531) 5.3.5, 27.5.1, 27.5.17, 29.1.12

(510), (511) **39** działalność agencji turystycznych, pilotowanie i przewóz wycieczek, pozostała działalność turystyczna gdzie indziej nie sklasyfikowana, organizowanie i obsługa ruchu turystycznego.

(111) **237925** (220) 2009 03 06 (210) 353044
 (151) 2011 03 29 (441) 2009 06 08
 (732) Open Finance Spółka Akcyjna, Warszawa, PL.
 (540)



Kolor znaku: fioletowy, pomarańczowy, czarny

(531) 24.15.2, 27.5.1, 29.1.13

(510), (511) **09** magnetycznie kodowane karty i karty zawierające płytki obwodów scalonych (karty z mikroprocesorem), karty obciążeniowe, karty bankowe, karty kredytowe, karty debetowe i karty płatnicze, czytniki kart, oprogramowanie komputerowe dla umożliwienia kartom z mikroprocesorem współdziałanie z terminalami i czytnikami, weryfikująca aparatura elektroniczna do weryfikacji autentyczności kart obciążeniowych, kart bankowych, kart kredytowych, kart debetowych i kart płatniczych; komputery, urządzenia peryferyjne do komputerów, urządzenia do transmisji danych, komputerowe nośniki danych, pamięci komputerowe, urządzenia do transmisji i przetwarzania informacji, czytniki; programy komputerowe, oprogramowanie do zabezpieczenia składów danych oraz wyszukiwania i transmisji poufnych informacji klienta używanych przez osoby, instytucje bankowe i finansowe; dane na nośnikach magnetycznych i optycznych, dyski magnetyczne, optyczne, dyski audio-video, dyski kompaktowe, dyskietki, urządzenia do interkomunikacji, elektroniczne urządzenia biurowe, informacje o ww. towarach prezentowane na portalach internetowych, **16** materiały papierniczne i piśmienne, materiały drukowane, publikacje, książki, wydawnictwa reklamowe, katalogi, czasopisma, periodyki, magazyny, broszury, foldery, ulotki, prospekty, druki, afisze, plakaty, naklejki, materiały biurowe, materiały szkoleniowe i instruktażowe (z wyjątkiem aparatów); informacje o ww. towarach prezentowane na portalach internetowych, **35** specjalistyczne doradztwo i konsulting w zakresie zarządzania działalnością gospodarczą, księgowości, doboru personelu, marketingu i reklamy, pomoc i usługi w zakresie organizacji i zarządzania działalnością gospodarczą, przedsiębiorstwami oraz przedsięwzięciami gospodarczymi i handlowymi, usługi audytorskie, księgowo i rachunkowe, pośrednictwo w zawieraniu transakcji handlowych, usługi w zakresie specjalistycznego doradztwa handlowego i gospodarczego, usługi pośrednictwa handlowego, usługi agencji importowo-eksportowych i agencji handlowych, promocja sprzedaży towarów, organizowanie aukcji; badania i poszukiwania w dziedzinie działalności gospodarczej, ekspertyzy w dziedzinie działalności gospodarczej, ekspertyzy opłacalności ekonomicznej przedsięwzięć gospodarczych i inwestycyjnych; zarządzanie towarzystwami, funduszami inwestycyjnymi i funduszami emerytalnymi, usługi związane z przenoszeniem przedsiębiorstw, usługi pozyskiwania, opracowywania i udostępniania informacji o działalności gospodarczej; czynności biurowe; usługi w zakresie pośrednictwa pracy, rekrutacji i doboru personelu, doradztwo w zakresie zarządzania personalnego i kadrowego; organizowanie targów i wystaw w celach handlowych lub reklamowych; usługi w zakresie badania rynku i opinii publicznej, usługi wykonywania prognoz ekonomicznych i analiz rynkowych, analizy kosztów, usługi w zakresie badań statystycznych i przeprowadzania wyceny działalności gospodarczej; usługi internetowe; opracowywanie informacji statystycznych, sporządzanie wyciągów z kont, zarządzanie zbiorami informatycznymi i zbiorami danych w systemach komputerowych, pozyskiwanie danych do komputerowych baz danych, usługi systematyzacji, sortowania i kompilacji danych w komputerowych bazach danych, komputerowe zarządzanie plikami, wyszukiwanie informacji w bazach i plikach komputerowych; usługi w zakresie reklamy i promocji, usługi dotyczące „public relations”, usługi w zakresie reklamy z wykorzystaniem metod słownych, dźwiękowych, audiowizualnych i multimedialnych oraz za pośrednictwem sieci komputerowej, rozpowszechnianie materiałów reklamowych i ofert reklamowych, rozpowszechnianie ogłoszeń reklamowych, udostępnienie powierzchni reklamowych

i czasu reklamowego, usługi w zakresie obsługi programów lojalnościowych i programów promocyjnych, archiwizacja dokumentów metodami elektronicznymi i tradycyjnymi; wszystkie ww. usługi świadczone również poprzez Internet; informacje o ww. usługach prezentowane na portalach internetowych, **36** usługi finansowe, monetarne i ubezpieczeniowe, usługi bankowe, świadczenie usług maklerskich, prowadzenie kont depozytowych papierów wartościowych, usługi doradztwa w zakresie obrotu papierami wartościowymi, inwestowanie na rynku kapitałowym, rynku papierów wartościowych oraz na rynku nieruchomości, dokonywanie operacji kupna i sprzedaży papierów wartościowych, notowania giełdowe, usługi zarządzania aktywami finansowymi (zarządzanie portfelem na zlecenie klienta), usługi doradztwa w zakresie obrotu papierami wartościowymi-raporty, analizy i opracowania na zamówienie klienta, usługi pośrednictwa w nabywaniu dużych pakietów akcji w trybie wezwania, usługi opracowywania prospektów emisyjnych, usługi wprowadzania spółek do publicznego obrotu, usługi pełnienia funkcji sponsora emisji, animatora rynku oraz emitenta, usługi przygotowywania memorandumów informacyjnych w zakresie finansów i bankowości, usługi organizacji obrotu papierami wartościowymi spółek na rynku niepublicznym, wykonywanie czynności związanych z emisją i obrotem papierami wartościowymi, usługi gwarantowania emisji papierów wartościowych (underwriting); pośrednictwo w obrocie papierami wartościowymi, prowadzenie rachunków maklerskich, nabywanie i zbywanie papierów wartościowych na zlecenie osób trzecich, prowadzenie rozliczeń z tytułu posiadania, nabycia lub zbycia papierów wartościowych, pośrednictwo w nabywaniu pakietów akcji, usługi domów maklerskich, wykonywanie ekspertyz i prognoz finansowych, analiza finansowa, doradztwo finansowe, świadczenie usług konsultacyjno-doradczych w sprawach finansowych, doradztwo inwestycyjne, usługi w zakresie czynności powierniczych, zarządzanie funduszami powierniczymi, lokowanie powierzonych pieniędzy w imieniu własnym i na wspólny rachunek uczestników funduszy powierniczych, zbywanie jednostek uczestnictwa funduszy powierniczych, usługi prowadzenia Indywidualnych Kont Emerytalnych, usługi dystrybucji jednostek Towarzystwa Funduszy Inwestycyjnych, usługi udzielania i obsługi kredytu na zakup papierów wartościowych, zarządzanie powierzonymi środkami pieniężnymi oraz innymi aktywami, usługi zarządzania ryzykiem, tworzenie i prowadzenie funduszy inwestycyjnych i powierniczych; usługi depozytowe i kredytowe, usługi brokerskie, clearingowe, leasingowe i factoringu, usługi w zakresie kapitału powierniczego, akredytywy, obsługi czeków podróżnych, prowadzenie rachunków bankowych, przyjmowanie wkładów oszczędnościowych i lokat terminowych, udzielanie oraz zaciąganie kredytów i pożyczek, przeprowadzanie rozliczeń transakcji, wykonywanie operacji wekslowych i czekowych, dokonywanie transakcji i przelewów elektronicznych; przyjmowanie i dokonywanie lokat w bankach krajowych i zagranicznych, przyjmowanie i udzielanie poręczeń i gwarancji bankowych, dokonywanie obrotu wartościami dewizowymi, przyjmowanie do depozytu przedmiotów, dokumentów i papierów wartościowych oraz udostępnianie skrytek sejfowych, organizowanie i uczestniczenie w konsorcjach bankowych, dokonywanie obrotu wierzytelnościami, wykonywanie na zlecenie innych banków określonych czynności bankowych, wykonywanie czynności powierniczych, wydawanie i obsługa kart płatniczych wykonywanie terminowych operacji finansowych, wykonywanie czynności z zakresu działalności ubezpieczeniowej, pośrednictwo ubezpieczeniowe; wycena aktywów ruchomych i nieruchomości, zarządzanie majątkiem, usługi operacji finansowych związanych z likwidacją przedsiębiorstw, usługi agencji pośrednictwa w obrocie nieruchomościami, usługi w zakresie dzierżawy majątku nieruchomościowego; organizowanie funduszy na cele dobroczynne, sponsorowanie finansowe; informacja o powyższych usługach; informacja o ww. usługach prezentowane na portalach internetowych, **38** usługi agencji informacyjnych i prasowych, usługi przesyłania informacji, przesyłanie informacji tekstowej, obrazowej, dźwiękowej i skompilowanej w formie zapisu elektronicznego oraz udostępnianie łączności do przesyłania takiej informacji poprzez terminale komputerowe, sieci światłowodów, telefony, telegrafy, teleksy, telefaksy, radio, telewizję oraz urządzenia satelitarne, udostępnianie łączności i przekazu informacji tekstowej, dźwiękowej i obrazowej poprzez terminale komputerowe, oraz poprzez sieć światłowodów, udostępnianie połączenia ze światową siecią komputerową za pośrednictwem telekomunikacji, wypożyczanie aparatury do przesyłania informacji, usługi rozpowszechniania ogłoszeń elektronicznych, usługi przy-

dzielania dostępu i obsługa poczty elektronicznej i skrzynek mailowych, transmisje internetowe, prowadzenie forum on-line, przydzielanie dostępu do portali komunikacyjnych i informacyjnych; przydzielanie dostępu do portali z informacjami finansowymi, gospodarczymi, giełdowymi, podatkowymi, prawnymi oraz z komentarzami i poradami dla inwestorów, obsługa baz danych dostępnych przez Internet, tworzenie i utrzymywanie systemów obsługi klienta dostępnych przez Internet, informacja o powyższych usługach; obsługa telekonferencji, przesyłanie telekopii, wypożyczanie modemów, wypożyczanie urządzeń telekomunikacyjnych i do przesyłania informacji, usługi w zakresie łączności telefonicznej; informacja o ww. usługach prezentowane na portalach internetowych, **42** usługi informatyczne w zakresie komputerowych systemów wspomagania zarządzania przedsiębiorstwami na zasadzie outsourcingu, prace badawczo-rozwojowe; analizy systemów komputerowych, doradztwo w sprawach sprzętu komputerowego, projektowanie oprogramowania komputerowego, systemów informacyjnych i systemów komputerowych, odyskiwanie danych komputerowych, odtwarzanie komputerowych baz danych, aktualizacja oprogramowania komputerowego, instalowanie, konserwacja oprogramowania komputerowego i systemów komputerowych, powielanie oprogramowania komputerowego, wypożyczenie oprogramowania komputerowego, konwersja danych lub dokumentów w formę elektroniczną, konwersja danych przez programy komputerowe, wypożyczanie komputerów, instalacji komputerowych oraz wszelkiego sprzętu do systematyzacji i przetwarzania danych, udostępnianie komputerowych baz danych, udostępnianie czasu dostępu do komputerów w celu przetwarzania danych, tworzenie i utrzymywanie serwisów internetowych i multimedialnych, administrowanie serwisami internetowymi, administrowanie stronami komputerowymi, tworzenie i utrzymywanie stron internetowych dla osób trzecich, administrowanie stronami internetowymi; usługi w zakresie zapewnienia dostępu do usług finansowych i informacji finansowych za pośrednictwem komputera i ogólnosiwiatowej sieci komputerowej; usługi pomiaru gruntów, usługi testowania materiałów, usługi projektowania budynków i doradztwa budowlanego, usługi kontroli jakości; informacja o powyższych usługach; informacja o ww. usługach prezentowane na portalach internetowych, **45** usługi arbitrażowe, doradztwo w zakresie własności intelektualnej, usługi licencjonowania własności intelektualnej, doradztwo w sprawach zarządzania własnością intelektualną, zarządzanie prawami autorskimi, usługi prawnicze i badania prawne, usługi związane z bezpieczeństwem; informacja o ww. usługach prezentowane na portalach internetowych.

(111) **237926** (220) 2009 03 06 (210) 353047
 (151) 2011 03 29 (441) 2009 06 08
 (732) Open Finance Spółka Akcyjna, Warszawa, PL.
 (540) OPEN STOCK

(510), (511) **09** magnetycznie kodowane karty i karty zawierające płytki obwodów scalonych (karty z mikroprocesorem), karty obciążeniowe, karty bankowe, karty kredytowe, karty debetowe i karty płatnicze, czytniki kart, oprogramowanie komputerowe dla umożliwienia kartom z mikroprocesorem współdziałanie z terminalami i czytnikami, weryfikująca aparatura elektroniczna do weryfikacji autentyczności kart obciążeniowych, kart bankowych, kart kredytowych, kart debetowych i kart płatniczych; komputery, urządzenia peryferyjne do komputerów, urządzenia do transmisji danych, komputerowe nośniki danych, pamięci komputerowe, urządzenia do transmisji i przetwarzania informacji, czytniki; programy komputerowe, oprogramowanie do zabezpieczenia składów danych oraz wyszukiwania i transmisji poufnych informacji klienta używanych przez osoby, instytucje bankowe i finansowe; dane na nośnikach magnetycznych i optycznych, dyski magnetyczne, optyczne, dyski audio-video, dyski kompaktowe, dyskietki, urządzenia do interkomunikacji, elektroniczne urządzenia biurowe, informacja o ww. towarach prezentowane na portalach internetowych, **16** materiały papiernicze i piśmienne, materiały drukowane, publikacje, książki, wydawnictwa reklamowe, katalogi, czasopisma, periodyki, magazyny, broszury, foldery, ulotki, prospekty, druki, afisze, plakaty, naklejki, materiały biurowe, materiały szkoleniowe i instruktażowe (z wyjątkiem aparatów); informacja o ww. towarach prezentowane na portalach internetowych, **35** specjalistyczne doradztwo i konsulting w zakresie zarządzania działalnością gospodarczą, księgowość, doboru personelu, marketingu i reklamy, pomoc i usługi w zakresie organizacji i zarzą-

dziania działalnością gospodarczą, przedsiębiorstwami oraz przedsiębiorcami gospodarczymi i handlowymi, usługi audytorskie, księgowość i rachunkowe, pośrednictwo w zawieraniu transakcji handlowych, usługi w zakresie specjalistycznego doradztwa handlowego i gospodarczego, usługi pośrednictwa handlowego, usługi agencji importowo-eksportowych i agencji handlowych, promocja sprzedaży towarów, organizowanie aukcji; badania i poszukiwania w dziedzinie działalności gospodarczej, ekspertyzy w dziedzinie działalności gospodarczej, ekspertyzy opłacalności ekonomicznej przedsięwzięć gospodarczych i inwestycyjnych; zarządzanie towarzystwami, funduszami inwestycyjnymi i funduszami emerytalnymi, usługi związane z przenoszeniem przedsiębiorstw, usługi pozyskiwania, opracowywania i udostępniania informacji o działalności gospodarczej; czynności biurowe; usługi w zakresie pośrednictwa pracy, rekrutacji i doboru personelu, doradztwo w zakresie zarządzania personalnego i kadrowego; organizowanie targów i wystaw w celach handlowych lub reklamowych; usługi w zakresie badania rynku i opinii publicznej, usługi wykonywania prognoz ekonomicznych i analiz rynkowych, analizy kosztów, usługi w zakresie badań statystycznych i przeprowadzania wyceny działalności gospodarczej; usługi internetowe; opracowywanie informacji statystycznych, sporządzanie wyciągów z kont, zarządzanie zbiorami informatycznymi i zbiorami danych w systemach komputerowych, pozyskiwanie danych do komputerowych baz danych, usługi systematyzacji, sortowania i kompilacji danych w komputerowych bazach danych, komputerowe zarządzanie plikami, wyszukiwanie informacji w bazach i plikach komputerowych; usługi w zakresie reklamy i promocji, usługi dotyczące „public relations”, usługi w zakresie reklamy z wykorzystaniem metod słownych, dźwiękowych, audiowizualnych i multimedialnych oraz za pośrednictwem sieci komputerowej, rozpowszechnianie materiałów reklamowych i ofert reklamowych, rozpowszechnianie ogłoszeń reklamowych, udostępnienie powierzchni reklamowych i czasu reklamowego, usługi w zakresie obsługi programów lojalnościowych i programów promocyjnych, archiwizacja dokumentów metodami elektronicznymi i tradycyjnymi; wszystkie ww. usługi świadczone również poprzez Internet; informacje o ww. usługach prezentowane na portalach internetowych, **36** usługi finansowe, monetarne i ubezpieczeniowe, usługi bankowe, świadczenie usług maklerskich, prowadzenie kont depozytowych papierów wartościowych, usługi w zakresie obrotu papierami wartościowymi, inwestowanie na rynku kapitałowym, rynku papierów wartościowych oraz na rynku nieruchomości, dokonywanie operacji kupna i sprzedaży papierów wartościowych, notowania giełdowe, usługi zarządzania aktywami finansowymi (zarządzanie portfelem na zlecenie klienta), usługi doradztwa w zakresie obrotu papierami wartościowymi-raporty, analizy i opracowania na zamówienie klienta, usługi pośrednictwa w nabywaniu dużych pakietów akcji w trybie wezwania, usługi opracowywania prospektów emisyjnych, usługi wprowadzania spółek do publicznego obrotu, usługi pełnienia funkcji sponsora emisji, animatora rynku oraz emitenta, usługi przygotowywania memorandów informacyjnych w zakresie finansów i bankowości, usługi organizacji obrotu papierami wartościowymi spółek na rynku niepublicznym, wykonywanie czynności związanych z emisją i obrotem papierami wartościowymi, usługi gwarantowania emisji papierów wartościowych (underwriting); pośrednictwo w obrocie papierami wartościowymi, prowadzenie rachunków maklerskich, nabywanie i zbywanie papierów wartościowych na zlecenie osób trzecich, prowadzenie rozliczeń z tytułu posiadania, nabycia lub zbycia papierów wartościowych, pośrednictwo w nabywaniu pakietów akcji, usługi domów maklerskich, wykonywanie ekspertyz i prognoz finansowych, analiza finansowa, doradztwo finansowe, świadczenie usług konsultacyjno-doradczych w sprawach finansowych, doradztwo inwestycyjne, usługi w zakresie czynności powierniczych, zarządzanie funduszami powierniczymi, lokowanie powierzonych pieniędzy w imieniu własnym i na wspólny rachunek uczestników funduszy powierniczych, zbywanie jednostek uczestnictwa funduszy powierniczych, usługi prowadzenia Indywidualnych Kont Emerytalnych, usługi dystrybucji jednostek Towarzystwa Funduszy Inwestycyjnych, usługi udzielania i obsługi kredytu na zakup papierów wartościowych, zarządzanie powierzonymi środkami pieniężnymi oraz innymi aktywami, usługi zarządzania ryzykiem, tworzenie i prowadzenie funduszy inwestycyjnych i powierniczych; usługi depozytowe i kredytowe, usługi brokerskie, clearingowe, leasingowe i factoringu, usługi w zakresie kapitału powierniczego, akredytywy, obsługi czeków podróżnych, prowadzenie rachunków bankowych, przyjmowanie wkładów oszczędnościowych

i lokat terminowych, udzielanie oraz zaciąganie kredytów i pożyczek, przeprowadzanie rozliczeń transakcji, wykonywanie operacji wekslowych i czekowych, dokonywanie transakcji i przelewów elektronicznych; przyjmowanie i dokonywanie lokat w bankach krajowych i zagranicznych, przyjmowanie i udzielanie poręczeń i gwarancji bankowych, dokonywanie obrotu wartościami dewizowymi, przyjmowanie do depozytu przedmiotów, dokumentów i papierów wartościowych oraz udostępnianie skrytek sejfowych, organizowanie i uczestniczenie w konsorcjach bankowych, dokonywanie obrotu wierzytelnościami, wykonywanie na zlecenie innych banków określonych czynności bankowych, wykonywanie czynności powierniczych, wydawanie i obsługa kart płatniczych wykonywanie terminowych operacji finansowych, wykonywanie czynności z zakresu działalności ubezpieczeniowej, pośrednictwo ubezpieczeniowe; wycena aktywów ruchomych i nieruchomości, zarządzanie majątkiem, usługi operacji finansowych związanych z likwidacją przedsiębiorstw, usługi agencji pośrednictwa w obrocie nieruchomościami, usługi w zakresie dzierżawy majątku nieruchomości; organizowanie funduszy na cele dobroczynne, sponsorowanie finansowe; informacja o powyższych usługach; informacje o ww. usługach prezentowane na portalach internetowych, **38** usługi agencji informacyjnych i prasowych, usługi przesyłania informacji, przesyłanie informacji tekstowej, obrazowej, dźwiękowej i skompiłowanej w formie zapisu elektronicznego oraz udostępnianie łączności do przesyłania takiej informacji poprzez terminale komputerowe, sieci światłowodów, telefony, telegrafy, teleksy, telefaksy, radio, telewizję oraz urządzenia satelitarne, udostępnianie łączności i przekazu informacji tekstowej, dźwiękowej i obrazowej poprzez terminale komputerowe, oraz poprzez sieć światłowodów, udostępnianie połączenia ze światową siecią komputerową za pośrednictwem telekomunikacji, wypożyczanie aparatury do przesyłania informacji, usługi rozpowszechniania ogłoszeń elektronicznych, usługi przydzielania dostępu i obsługa poczty elektronicznej i skrzynek mailowych, transmisje internetowe, prowadzenie forum on-line, przydzielanie dostępu do portali komunikacyjnych i informacyjnych; przydzielanie dostępu do portali z informacjami finansowymi, gospodarczymi, giełdowymi, podatkowymi, prawnymi oraz z komentarzami i poradami dla inwestorów, obsługa baz danych dostępnych przez Internet, tworzenie i utrzymywanie systemów obsługi klienta dostępnych przez Internet, informacja o powyższych usługach; obsługa telekonferencji, przesyłanie telekopii, wypożyczanie modemów, wypożyczanie urządzeń telekomunikacyjnych i do przesyłania informacji, usługi w zakresie łączności telefonicznej; informacje o ww. usługach prezentowane na portalach internetowych, **42** usługi informatyczne w zakresie komputerowych systemów wspomaganie zarządzania przedsiębiorstwami na zasadzie outsourcingu, prace badawczo-rozwojowe; analizy systemów komputerowych, doradztwo w sprawach sprzętu komputerowego, projektowanie oprogramowania komputerowego, systemów informacyjnych i systemów komputerowych, odzyskiwanie danych komputerowych, odtwarzanie komputerowych baz danych, aktualizacja oprogramowania komputerowego, instalowanie, konserwacja oprogramowania komputerowego i systemów komputerowych, powielanie oprogramowania komputerowego, wypożyczanie oprogramowania komputerowego, konwersja danych lub dokumentów w formę elektroniczną, konwersja danych przez programy komputerowe, wypożyczanie komputerów, instalacji komputerowych oraz wszelkiego sprzętu do systematyzacji i przetwarzania danych, udostępnianie komputerowych baz danych, udostępnianie czasu dostępu do komputerów w celu przetwarzania danych, tworzenie i utrzymywanie serwisów internetowych i multimedialnych, administrowanie serwisami internetowymi, administrowanie stronami komputerowymi, tworzenie i utrzymywanie stron internetowych dla osób trzecich, administrowanie stronami internetowymi; usługi w zakresie zapewnienia dostępu do usług finansowych i informacji finansowych za pośrednictwem komputera i ogólnoswiatowej sieci komputerowej; usługi pomiaru gruntów, usługi testowania materiałów, usługi projektowania budynków i doradztwa budowlanego, usługi kontroli jakości; informacja o powyższych usługach; informacje o ww. usługach prezentowane na portalach internetowych, **45** usługi arbitrażowe, doradztwo w zakresie własności intelektualnej, usługi licencjonowania własności intelektualnej, doradztwo w sprawach zarządzania własnością intelektualną, zarządzanie prawami autorskimi, usługi prawnicze i badania prawne, usługi związane z bezpieczeństwem; informacje o ww. usługach prezentowane na portalach internetowych.

(111) **237927** (220) 2009 09 28 (210) 360992
 (151) 2011 04 28 (441) 2010 01 04
 (732) „JANTAR” WODY MINERALNE SPÓŁKA Z OGRANICZONĄ
 ODPOWIEDZIALNOŚCIĄ, Kołobrzeg, PL.
 (540)



Kolor znaku: zielony, biały, czerwony
 (531) 2.1.25, 26.1.1, 26.11.2, 27.5.1, 29.1.13
 (510), (511) **32** wody mineralne, wody źródlane, wody gazowane i niegazowane, woda stołowa, woda sodowa, napoje bezalkoholowe, napoje owocowe, soki owocowe i owocowo-warzywne, zagęszczone soki owocowe, nektary owocowe, syropy do napojów, ekstrakty owocowe bezalkoholowe, bezalkoholowe wyciągi z owoców, sorbety, preparaty do produkcji napojów, esencje do produkcji napojów, **35** usługi agencji importowo-eksportowej; usługi pośrednictwa handlowego na rzecz firm krajowych i zagranicznych; zgrupowanie na rzecz osób trzecich różnych towarów pozwalające nabywcy wygodnie je oglądać i kupować w sklepach, hurtowniach, hotelach, pensjonatach i na stronie internetowej wyspecjalizowanej w sprzedaży wody mineralnej, napojów, soków, żywności i tytoniu; usługi marketingowe; usługi reklamowe, dystrybucja materiałów reklamowych, próbek i wzorów wyrobów; organizacja i obsługa wystaw i targów w celach handlowych i reklamowych; doradztwo i pomoc w zakresie organizowania i prowadzenia działalności gospodarczej; usługi badania rynku, **43** usługi gastronomiczne związane z podawaniem potraw i napojów w barach, kafeteriach, kawiarniach, restauracjach, stołówkach; przygotowanie dań na zamówienie oraz ich dostawa dla odbiorców zewnętrznych-katering; obsługa imprez promocyjnych, przyjęć, bankietów, zabaw, balu na zlecenie osób trzecich polegające na zaopatrzeniu w żywność i napoje.

(111) **237928** (220) 2009 11 19 (210) 363100
 (151) 2011 04 06 (441) 2010 03 01
 (732) SAVAS Spółka z ograniczoną odpowiedzialnością,
 Warszawa, PL.
 (540) HAVER
 (510), (511) **25** obuwie.

(111) **237929** (220) 2009 12 04 (210) 363759
 (151) 2011 06 07 (441) 2010 03 15
 (732) Tomasz Osiński, Szczecin, PL.
 (540) mobility
 (510), (511) **09** wydawnictwa na nośnikach elektronicznych, publikacje i bazy danych zapisane na magnetycznych, optycznych i elektronicznych nośnikach informacji, elektroniczne i w postaci stron internetowych wydawnictwa, publikacje, serwisy informacyjne, serwisy prasowe, prasa, foldery elektroniczne wersje prasy, w tym gazety i czasopisma, elektroniczne wersje książek, elektroniczne tablice reklamowe, oprogramowanie dla komputerów oraz urządzeń mobilnych, mobilne systemy komputerowe, w tym gromadzące dane GPS, systemy komputerowe umożliwiające elektroniczne gromadzenie i mobilne przetwarzanie danych z dala od siedziby centrali firmy, gry do telefonów komórkowych, telewizyjne, komputerowe, komputerowe bazy danych, mobilne urządzenia multimedialne z dostępem do internetu, urządzenia i przyrządy do nagrywania, transmisji i reprodukcji dźwięku, obrazu, programy telewizyjne, filmy, audycje radiowe publikowane w internecie, komputery i sprzęt przetwarzający dane, nośniki danych, automaty sprzedające (dystrybutorzy automatyczne), **16** wydawnictwa na nośnikach papierowych, publikacje drukowane, w tym czasopisma, gazety, dzienniki, książki, katalogi, periodyki, kalendarze, albumy, karty pocztowe, karty okolicznościowe, karty

muzyczne, drukowane materiały reklamowe, materiały piśmienne zawarte w tej klasie, artykuły biurowe zawarte w tej klasie, wyroby z papieru i kartonu zawarte w tej klasie, **35** publikacja tekstów reklamowych, sponsorowanych i ogłoszeń, prenumerata prasy dla osób trzecich, doręczanie prasy osobom trzecim, usługi zaopatrzenia osób trzecich jako zakup produktów i usług dla innych przedsiębiorstw, usługi rejestracji, transkrypcji, składu, kompilacji i systematyzacji informacji tekstowych i obrazowych, reklama za pośrednictwem sieci komputerowej oraz urządzeń mobilnych, usługi w zakresie reklamy za pośrednictwem sieci teleinformatycznych i telekomunikacyjnych, rozpowszechnianie ogłoszeń reklamowych, rozpowszechnianie materiałów reklamowych, usługi w zakresie reklamy, reklama, w tym prasowa, internetowa, billboardowa, promocja sprzedaży dla osób trzecich, wynajmowanie nośników, przestrzeni, czasu reklamowego we wszystkich środkach przekazu, wynajem dystrybutorów automatycznych, zgrupowanie na rzecz osób trzecich publikacji pozwalające nabywcy wygodnie je oglądać i kupować, zgrupowanie na rzecz osób trzecich akcesoriów i urządzeń mobilnych pozwalające nabywcy wygodnie je oglądać i kupować, usługi w zakresie prowadzonej bezpośrednio oraz za pośrednictwem sklepu internetowego sprzedaży publikacji w wersji papierowej, elektronicznej oraz w wersji audio, usługi w zakresie sprzedaży publikacji prenumerowanych, serii wydawniczych i wydań specjalnych, usługi w zakresie sprzedaży gotowych pakietów czasopism, usługi sprzedaży akcesoriów i urządzeń mobilnych w trybie wysyłkowej, on-line, aukcyjnej, promocyjnej, telezakupów, bezpośredniej, usługi pośrednictwa handlowego, usługi agencji reklamowej, usługi agencji public relations, organizacja wystaw i targów w celach handlowych lub reklamowych, organizowanie sprzedaży w trybie aukcji publicznych, usługi porównywania cen, pozyskiwanie danych do komputerowych baz danych, usługi przeglądania prasy, telefoniczne udzielanie informacji, pośrednictwo pracy, pośrednictwo w sprzedaży towarów lub usług za pomocą Internetu, usługi pośrednictwa w zakresie nabywania usług telekomunikacyjnych, **38** portale, vortale, serwisy internetowe i TV jako platforma informacyjno-komunikacyjna, usługi w zakresie publikacji ogłoszeń on-line (elektronicznych), usługi w zakresie przekazu wydawnictw prasowych za pomocą sieci telekomunikacyjnych, sieci komputerowych, łączny satelitarnych oraz innych środków łączności, usługi telekomunikacyjne, w tym dla urządzeń mobilnych, usługi w zakresie telefonii mobilnej, w tym na telefony komórkowe, usługi przesyłania informacji z zastosowaniem komputerów oraz urządzeń mobilnych (do nadawania i/lub odbioru informacji), usługi połączenia ze światową siecią komputerową za pośrednictwem telekomunikacji, usługi rozpowszechniania programów (audycji) radiowych i telewizyjnych, usługi poczty elektronicznej, w tym dla urządzeń mobilnych (m.in. telefonii komórkowej), usługi udostępniania internetowego forum dyskusyjnego, w tym dla urządzeń mobilnych, usługi transmisji danych, usługi wypożyczania urządzeń telekomunikacyjnych oraz aparatury do przesyłania informacji, usługi agencji informacyjnych, usługi agencji prasowych.

(111) **237930** (220) 2010 01 06 (210) 364766
 (151) 2011 03 08 (441) 2010 04 12
 (732) Projnad Budownictwo Spółka z ograniczoną
 odpowiedzialnością, Sieradz, PL.
 (540)



Kolor znaku: szary, niebieski
 (531) 26.11.1, 27.5.1, 29.1.12
 (510), (511) **37** usługi budowlane; naprawy; usługi instalacyjne, **39** transport; pakowanie i składowanie towarów; organizowanie podróży, **42** badania oraz usługi naukowe i techniczne oraz ich projektowanie; analizy przemysłowe i usługi badawcze, projektowanie i ulepszenie sprzętu oraz oprogramowania komputerowego.

(111) **237931** (220) 2010 01 13 (210) 365011
 (151) 2011 04 12 (441) 2010 04 26
 (732) Atrium Centrum Ploterowe Spółka z ograniczoną
 odpowiedzialnością, Opole, PL.

(540)



Kolor znaku: czerwony, biały

(531) 26.4.3, 27.5.1, 29.1.12

(510), (511) **07** obrabiarki sterowane numerycznie, **09** komputery, maszyny i urządzenia biurowe, urządzenia peryferyjne oraz osprzęt do nich, **16** wyroby z tworzyw sztucznych i innych surowców niemetalicznych, **35** usługi w zakresie sprzedaży obrabiarek sterowanych numerycznie, komputerów, maszyn i urządzeń biurowych, urządzeń peryferyjnych i osprzętu do nich, usługi projektowania reklam, wynajem urządzeń biurowych, sprzedaż urządzeń komputerowych i urządzeń biurowych, **37** usługi w zakresie naprawy i obsługi (konserwacji) maszyn biurowych i komputerów, **42** usługi w zakresie opracowywania projektów technicznych.

(111) **237932** (220) 2010 01 13 (210) 365017
 (151) 2011 04 12 (441) 2010 04 26
 (732) Ikonos Spółka z ograniczoną odpowiedzialnością, Opole, PL.
 (540)

IKONOS

Kolor znaku: biały, jasnoniebieski

(531) 27.5.1, 29.1.12

(510), (511) **07** obrabiarki sterowane numerycznie, **09** komputery, maszyny i urządzenia biurowe, urządzenia peryferyjne oraz osprzęt do nich, **16** wyroby z tworzyw sztucznych i innych surowców niemetalicznych, **35** usługi w zakresie sprzedaży obrabiarek sterowanych numerycznie, komputerów, maszyn i urządzeń biurowych, urządzeń peryferyjnych i osprzętu do nich, usługi projektowania reklam, wynajem urządzeń biurowych, sprzedaż urządzeń komputerowych i urządzeń biurowych, **37** usługi w zakresie naprawy i obsługi (konserwacji) maszyn biurowych i komputerów, **42** usługi w zakresie opracowywania projektów technicznych.

(111) **237933** (220) 2010 03 10 (210) 367544
 (151) 2011 06 06 (441) 2010 06 21
 (732) POLSKA IZBA PRZEMYSŁU SKÓRZANEGO, Łódź, PL.
 (540)



Kolor znaku: biały, czerwony, czarny

(531) 1.5.1, 9.9.1, 27.5.1, 29.1.13

(510), (511) **25** buty.

(111) **237934** (220) 2010 03 12 (210) 367638
 (151) 2011 05 16 (441) 2010 06 21
 (732) Przedsiębiorstwo Przemysłu Chłodniczego FRITAR Spółka Akcyjna, Tarnów, PL.
 (540)



Kolor znaku: jasnoniebieski, ciemnoniebieski, biały

(531) 26.1.2, 27.5.1, 29.1.12

(510), (511) **29** mrożone frytki, przetwory ziemniaczane, mrożone owoce, mrożone warzywa, mrożone mieszanki warzywne.

(111) **237935** (220) 2010 03 18 (210) 367932
 (151) 2011 05 16 (441) 2010 06 21

(732) Przedsiębiorstwo Barbara Kaczmarek Spółka Jawna, Malewo, PL.

(540) TAURUS

(510), (511) **19** system rur kanalizacyjnych z polipropylenu, rury i kształtki z polipropylenu.

(111) **237936** (220) 2010 03 19 (210) 368038
 (151) 2011 06 06 (441) 2010 06 21

(732) SAWEX Spółka z ograniczoną odpowiedzialnością, Warszawa, PL.

(540)



Kolor znaku: biały, czerwony, kremowy

(531) 26.1.2, 26.1.18, 27.5.1, 29.1.13

(510), (511) **29** mięso, nabiał, jadalne oleje i tłuszcze; produkty z ryżem gotowanym z dodatkiem mięsa i/lub warzyw, **30** kawa, herbata, przyprawy, wyroby i produkty zbożowe, kasze, płatki, otręby; tapioka, sago, ryż, ryż wstępnie przygotowany do gotowania, ryż w torebkach do gotowania, kleik spożywczy z ryżu na bazie mleka, ciastka ryżowe; pochodne ryżu takie jak: płatki ryżowe, ryż dmuchany, skrobia ryżowa, makaron ryżowy; mieszanki zbożowo-ryżowe; kasze i mieszanki z owocami i warzywami; płatki zbożowe: pszenne, owsiane, żytnie, gryczane; płatki zbożowe z otrębami, z amarantusem, z owocami suszonymi i liofilizowanymi; płatki owsiane; produkty śniadaniowe zbożowe z dodatkami owoców, mleka, ekstrudatu zbożowego; ekstrudaty zbożowe z ziaren żyta, pszenicy, amarantusa, siemienia lnianego z dodatkiem błonnika; ciastka zbożowe wypiekane z płatkami i owocami; wyroby zbożowe ekspandowane i ekstrudowane; produkty zbożowe z dodatkiem elementów ekstrudowanych; mieszanki i produkty z ziaren ekspandowanych; produkty zbożowe z probiotykami w postaci wyselekcjonowanych kultur bakteryjnych lub drożdży; żywność funkcjonalna i wzbogacona w postaci produktów wzbogaconych w nienasycone kwasy tłuszczowe, błonnik pokarmowy, skrobię, witaminy i składniki mineralne, probiotyki i prebiotyki oraz w postaci produktów zawierających obniżoną zawartość cholesterolu, niskosodowych, niskoenergetycznych; błonnik z naturalnych składników pochodzenia roślinnego: granulaty błonnikowy, proszek błonnikowy, koktajl błonnikowy; preparaty błonnikowe na bazie naturalnych składników pochodzenia roślinnego; przekąski błonnikowe; musli na bazie naturalnych składników pochodzenia roślinnego; chipsy jako produkty zbożowe; przekąski zbożowe; chrupki na bazie naturalnych składników pochodzenia roślinnego; batony jako wyroby cukiernicze na bazie naturalnych składników pochodzenia roślinnego; wafle pełnoziarniste, **31** Rośliny zbożowe (ziarno) i produkty rolne, ogrodnicze, leśne, świeże owoce, jarzyny, nasiona, fasola, groch, rośliny i naturalne kwiaty, pasza dla zwierząt, sól, ziemniaki, żywe zwierzęta, **35** Usługi reklamowe i usługi świadczone przez sklepy detaliczne i hurtownie poprzez oferowanie za pomocą środków komunikacji elektronicznej-przez strony internetowe-następujących towarów: mięso, nabiał, jadalne oleje i tłuszcze; produkty z ryżem gotowanym z dodatkiem mięsa i/lub warzyw; kawa, herbata, przyprawy, wyroby i produkty zbożowe, kasze, płatki, otręby; tapioka, sago, ryż, ryż wstępnie przygotowany do gotowania, ryż w torebkach do gotowania, kleik spożywczy z ryżu na bazie mleka, ciastka ryżowe; pochodne ryżu takie jak: płatki ryżowe, ryż dmuchany, skrobia ryżowa, makaron ryżowy; mieszanki zbożowo-ryżowe; kasze i mieszanki z owocami i warzywami; płatki zbożowe: pszenne, owsiane, żytnie, gryczane; płatki zbożowe z otrębami, z amarantusem, z owocami suszonymi i liofilizowanymi; płatki owsiane; produkty śniadaniowe zbożowe z dodatkami owoców, mleka, ekstrudatu zbożowego; ekstrudaty zbożowe z ziaren żyta, pszenicy, amarantusa, siemienia lnianego z dodatkiem błonnika; ciastka zbożowe wypiekane z płatkami i owocami; wyroby zbożowe ekspandowane i ekstrudowane; pro-

dukty zbożowe z dodatkiem elementów ekstrudowanych; mieszanki i produkty z ziaren ekspandowanych; produkty zbożowe z probiotykami w postaci wyselekcjonowanych kultur bakteryjnych lub drożdży; żywność funkcjonalna i wzbogacona w postaci produktów wzbogaconych w nienasycone kwasy tłuszczowe, błonnik pokarmowy, skrobię, witaminy i składniki mineralne, probiotyki i prebiotyki oraz w postaci produktów zawierających obniżoną zawartość cholesterolu, niskosodowych, niskoenergetycznych; błonnik z naturalnych składników pochodzenia roślinnego: granulaty błonnikowy, proszek błonnikowy, koktajl błonnikowy; preparaty błonnikowe na bazie naturalnych składników pochodzenia roślinnego; przekąski błonnikowe; musli na bazie naturalnych składników pochodzenia roślinnego; chipsy jako produkty zbożowe; przekąski zbożowe; chrupki na bazie naturalnych składników pochodzenia roślinnego; batony jako wyroby cukiernicze na bazie naturalnych składników pochodzenia roślinnego; wafle pełnoziarniste; rośliny zbożowe (ziarno) i produkty rolne, ogrodnicze, leśne, świeże owoce, jarzyny, nasiona, fasola, groch, rośliny i naturalne kwiaty, pasza dla zwierząt, słód, ziemniaki, żywe zwierzęta; .

(111) **237937** (220) 2010 03 25 (210) 368256
 (151) 2011 05 13 (441) 2010 07 05
 (732) LUFTECHNIKA POLSKA Spółka z ograniczoną odpowiedzialnością, Olsztyn, PL.
 (540)



Kolor znaku: jasnoniebieski, ciemnoniebieski
 (531) 27.5.1, 29.1.4

(510), (511) **11** aparatura i urządzenia chłodnicze, grzejniki centralnego ogrzewania, rekuperatory ciepła, dmuchawy jako części instalacji do nawiewu, filtry powietrza do klimatyzacji, kanały kominowe, wyciągi wentylacyjne, urządzenia do klimatyzacji, pompy ciepłe, instalacje do filtrowania powietrza, wymienniki ciepła, nie będące częściami maszyn, **35** zgromadzenie towarów w hurtowni i sklepie z materiałami, wyrobami, narzędziami i urządzeniami dla instalacji wentylacyjnych i klimatyzacyjnych, chłodniczych i grzewczych w celu ich ekspozycji, doboru i sprzedaży.

(111) **237938** (220) 2010 03 26 (210) 368306
 (151) 2011 06 06 (441) 2010 07 05
 (732) GASTTUR Janusz Polak, Suwałki, PL.
 (540)



Kolor znaku: czerwony
 (531) 1.5.1, 1.5.23, 2.1.11, 2.1.25, 27.5.1, 29.1.4
 (510), (511) **30** pizze.

(111) **237939** (220) 2010 03 31 (210) 368540
 (151) 2011 05 27 (441) 2010 07 05
 (732) „ABM SOLID” Spółka Akcyjna, Tarnów, PL.
 (540)

ABM SOLID SA.

Kolor znaku: niebieski, jasnoniebieski, ciemnoniebieski
 (531) 26.11.1, 27.5.1, 29.1.4

(510), (511) **19** materiały budowlane niemetalowe: cegła, cement, piasek z wyjątkiem formierskiego, gips, glina ceglarska, kamień, kruszynka budowlana, marmur, wapno, żwir; bitumiczne wyroby dla budownictwa; płyty budowlane niemetalowe; beton, beton suchy, beton mostowy, masa betonowa, mieszanki betonowe, zaprawy budowlane; płyty budowlane niemetalowe; betonowe elementy budowlane: balustrady, kolumny, ogrodzenia, kształtowniki, płyty, dźwigary, kratownice, belki, ściany; prefabrykaty betonowe wibroprasowane: kostka brukowa, płyty chodnikowe, krawężniki, obrzeża, bloczki, pustaki, płyty ażurowe, korytka ściekowe, gazony; betonowe elementy prefabrykowane: kształtki, elementy kanałowe, kręgi, pierścienie, pokrywy, przepusty kanalizacyjne, przewietrzniki, słupki, studzienki rewizyjne, włazowe i połączeniowe, studnie kanalizacyjne, włazy, zwężki; rury i kształtki rurowe sztywne niemetalowe: kamionkowe, betonowe, żelbetonowe, **36** prowadzenie działalności inwestycyjnej w zakresie nieruchomości, pozyskiwanie terenów pod inwestycje; usługi agencji nieruchomości: rozliczenia finansowe związane z budową i kupnem nieruchomości; wycena nieruchomości; administrowanie i zarządzanie nieruchomościami, kupno, sprzedaż i dzierżawa nieruchomości, **37** usługi budowlano-montażowe i remontowe w zakresie budownictwa ogólnego i przemysłowego; roboty ogólnobudowlane związane z montażem i wznoszeniem budynków i budowli z elementów prefabrykowanych; montaż konstrukcji żelbetowych: tuneli, ścian szczelinowych, przepustów i ścian oporowych; roboty inżynierskie lądowe i wodne w zakresie budowy i remontów dróg, mostów, obiektów mieszkalnych, przemysłowych, magazynowych, biurowych, użyteczności publicznej i budownictwa ogólnego; budowa dróg kołowych i szynowych; roboty ziemne, techniczne przygotowanie terenów pod budowy, wykonywanie wykopów i wierceń geologiczno-inżynierskich, makro i mikroniwelacja terenu, wzmacnianie słabego podłoża, rekultywacja terenów zdegradowanych lub zdewastowanych w tym zrobów zwałowych, wyrobisk i wysypisk odpadów; usługi w zakresie wykonywania fundamentów i izolowania budynków; montaż rusztowań; wykonywanie konstrukcji i pokryć dachowych; wykonywanie robót ogólnobudowlanych i remontów w zakresie rozdzielczych obiektów liniowych: rurociągów, linii elektroenergetycznych, telekomunikacyjnych; montaż i naprawa wewnętrznych i zewnętrznych instalacji: elektrycznych, gazowych, telekomunikacyjnych, wodociągowych, kanalizacyjnych, centralnego ogrzewania, wentylacyjnych; budowlane roboty wykończeniowe: murowanie, tynkowanie, malowanie, układanie posadzek, tapetowanie, oblicowywanie ścian; nadzór budowlany, informacja budowlana; rozbiórka i burzenie obiektów budowlanych; wynajmowanie sprzętu budowlanego i burzącego, wynajmowanie maszyn i urządzeń budowlanych, **39** dystrybucja energii elektrycznej; dystrybucja pary wodnej i gorącej wody; dystrybucja i zaopatrywanie w wodę; usługi transportowe i spedycyjne; towarowy transport drogowy pojazdami uniwersalnymi i specjalistycznymi; składowanie, magazynowanie, przechowywanie, przeładunek, pakowanie, konfekcjonowanie i dostarczanie towarów, dowóz betonu; usługi informacyjne i pośrednictwo w zakresie transportu i spedycji; wypożyczanie samochodów ciężarowych i osobowych, **40** wytwarzanie i przetwarzanie energii elektrycznej; wytwarzanie i przetwarzanie pary wodnej, gorącej wody; obróbka metali i nakładanie powłok na metale; obróbka mechaniczna elementów metalowych; usługi w zakresie obróbki mechanicznej metali: frezowanie, kucie, prasowanie, szlifowanie, walcowanie, wiercenie, wyłaczanie, ukosowanie palnikiem; usługi w zakresie obróbki: kowalskiej, ślusarskiej, spawalniczej i skrawania; sortowanie i rozdrabnianie złomu metali; obróbka odpadów, osadów pościekowych i zanieczyszczonych materiałów; utylizacja i unieszkodliwianie odpadów przemysłowych, recykling odpadów, kompletowanie maszyn, urządzeń i materiałów budowlanych na zamówienie, **42** prace badawczo-rozwojowe w dziedzinie nauk technicznych dla osób trzecich; opracowywanie projektów technicznych w zakresie budownictwa ogólnego, przemysłowego, urbanistycznego i technologicznego; badania i analizy techniczne, ekspertyzy inżynierskie z zakresu budownictwa, badania geotechniczne i geologiczne, pomiary geodezyjne, pomiary gruntu; usługi kartograficzne; testowanie i kontrola jakości materiałów budowlanych; wzornictwo przemysłowe; doradztwo techniczne i technologiczne w zakresie budownictwa ogólnego i przemysłowego.

(111) **237940** (220) 2010 04 01 (210) 368625
 (151) 2011 05 27 (441) 2010 07 05

(732) JM-TRONIC Spółka z ograniczoną odpowiedzialnością, Warszawa, PL.
 (540) VC-1
 (510), (511) **09** urządzenia i przyrządy do przewodzenia, przelączania, przekształcania, gromadzenia, sterowania i regulacji energii elektrycznej.

(111) **237941** (220) 2010 04 24 (210) 369552
 (151) 2011 05 24 (441) 2010 08 02
 (732) REPROGRAF SPÓŁKA AKCYJNA, Warszawa, PL.
 (540)



Kolor znaku: biały, niebieski

(531) 26.1.1, 26.1.2, 26.1.18, 26.2.7, 27.5.1, 29.1.12
 (510), (511) **16** czasopisma, magazyny, gazety, dzienniki, wydawnictwa periodyczne i nieperiodyczne, książki, albumy, podręczniki, słowniki, poradniki, publikacje, druki, afisze, albumy, atlasy, blankiety, plansze, broszury, formularze, fotografie, kalendarze, dyplomy, katalogi, mapy, plany, plakaty, naklejki, nalepki, serwetki i podkładki papierowe, obwoluty, prospekty, rysunki, skoroszyty na dokumenty, papier, tektura i wyroby z tych materiałów nie ujęte w innych klasach; materiały piśmienne; materiały fotograficzne, **35** usługi w zakresie sprzedaży detalicznej, sprzedaży hurtowej, sprzedaży katalogowej, sprzedaży internetowej oraz sprzedaży na podstawie zamówień telefonicznych następujących towarów: sprzęt, urządzenia i materiały drukarskie, sprzęt, urządzenia i materiały poligraficzne, urządzenia i oprogramowanie do druku cyfrowego, akcesoria drukarskie, linie drukarskie, akcesoria poligraficzne, linie poligraficzne, sprzęt, urządzenia i materiały dla sektora prepress i drukarni offsetowych, urządzenia przygotowalni cyfrowej, urządzenia przygotowalni tradycyjnej, urządzenia przygotowalni gazetowej, maszyny do fotoskładu, maszyny drukujące, drukarki, plotery, urządzenia do wydruków wielkoformatowych, urządzenia do obróbki postprintowej, urządzenia do kontroli koloru, naświetlarki, proof cyfrowy, skanery i akcesoria do skanerów, Workflow, densytometry, kopieramy, wywoływarki, wywoływarki do błon rentgenowskich, wywoływarki do filmów, wywoływarki do płyt offsetowych i CTP, odsrebracze, sztancerki, materiały drukarskie, materiały eksploatacyjne, płyty offsetowe, filmy, podłoża drukowe, media do zadruku, papiery, winyle, folie, atramenty, tusze, tonery, utrwalacze, wywoływacze, preparaty chemiczne stosowane w fotografii, drukarstwie i poligrafii, preparaty drukarskie, matryce drukarskie, czytniki kodów kreskowych, programy komputerowe, oprogramowanie komputerowe, programy i oprogramowanie, dla urządzeń i maszyn drukarskich, komputery, osprzęt i akcesoria komputerowe, meble poligraficzne, sprzęt pomocniczy i akcesoria do ww. towarów; dostarczanie informacji handlowej, rozpowszechnianie informacji handlowej, promocja sprzedaży; organizowanie pokazów towarów, targów oraz wystaw w celach handlowych, reklamowych lub promocyjnych; agencje eksportowo-importowe, pośrednictwo handlowe, wyszukiwanie partnerów handlowych, organizowanie sieci sprzedaży, **37** naprawy, usługi instalacyjne; serwis gwarancyjny i pogwarancyjny, przeglądy, przeróbki, modernizacje, konfiguracje, naprawy, konserwacja i remonty: sprzętu, urządzeń i maszyn drukarskich oraz poligraficznych, linii drukarskich, linii poligraficznych, urządzeń i oprogramowania do druku cyfrowego, komputerów i sprzętu komputerowego, drukarek, ploterów; usługi w zakresie montażu i rozruchu ww. urządzeń, **40** usługi poligraficzne, drukarnie, usługi w zakresie druku sitowego, offsetowego, cyfrowego, drukowania litograficznego, usługi introligatorskie, usługi w zakresie laminowania, klejenia, zszywania, naświetlania, falcowania, krojenia, obróbka materiałowa, obróbka papieru, **41** usługi w zakresie nauczania, kształcenia i rozrywki; organizacja i prowadzenie konferencji, szkoleń, kongresów, seminariów, sympozjów, zjazdów, szkoleń, konkursów; organizacja i prowadzenie konferencji i szkoleń dla branży drukarskiej oraz poligraficznej; usługi wydawnicze, publikowanie tekstów, artykułów, książek, periodyków, czasopism, gazet, prezentacji multimedialnych, publikacje elektroniczne on-line, działalność wydawnicza, wydawanie nagrań dźwiękowych, wizualnych, nagrań wideo, elektronicznych nośników informacji; informacja o ww. usługach.

(111) **237942** (220) 2007 07 30 (210) 328331
 (151) 2011 05 09 (441) 2007 11 12
 (732) Milmex Systemy Komputerowe Spółka z ograniczoną odpowiedzialnością, Sosnowiec, PL.
 (540)



Kolor znaku: szary, biały

(531) 26.4.2, 27.5.1, 29.1.12
 (510), (511) **09** systemy komputerowe, systemy bilingwowe, oprogramowanie do redukcji kosztów telefonii oraz narzędzie do rozliczania zdalnych faktur, używania samochodów służbowych, współpracy systemu z odbiornikami GPS i nałożony na to plan urlopów, usługi rozliczenia energii elektrycznej-liczniki, oprogramowanie dla urządzeń typu MID, przenośnych urządzeń komputerowych oraz serwerów rozproszonych, **38** usługi teleinformatyczne, zdalny dostęp do baz danych, usługi transmisji danych, przesyłanie danych, usługi systemu powiadomień odnośnie przekroczenia nadanych limitów na linii system-klient, **42** projektowanie oprogramowania komputerowego, usługi konsultingowe zawarte w tej klasie z zakresu doradztwa oszczędności kosztów w tym również dla osób trzecich, doradztwo techniczne, tworzenie i utrzymywanie portalu www do przeliczeń kosztowych i zasad używania telefonii komórkowej i stacjonarnej oraz towarów wymienionych w klasie 09.

(111) **237943** (220) 2007 11 26 (210) 333281
 (151) 2011 06 09 (441) 2008 03 03
 (732) MERITUM Kancelaria Radcy Prawnego Paweł Urbańczyk Spółka Komandytowa, Katowice, PL.
 (540)



Kolor znaku: ciemnoczerwony, biały

(531) 26.1.1, 27.5.1, 29.1.12
 (510), (511) **45** świadczenie pomocy prawnej, w szczególności udzielanie porad prawnych i konsultacji prawnych, sporządzanie opinii prawnych, opracowywanie projektów aktów prawnych oraz występowanie przed sądami i urzędami, zastępstwo prawne i procesowe.

(111) **237944** (220) 2008 03 03 (210) 337518
 (151) 2011 06 09 (441) 2008 06 09
 (732) EURO-CODE Spółka Jawna K. J. Morzywołek, Nowy Sącz, PL.
 (540) Karpatia
 (510), (511) **32** wody mineralne, wody mineralne gazowane, wody mineralne niegazowane, wody źródłane gazowane i niegazowane, napoje bezalkoholowe z wyłączeniem piwa.

(111) **237945** (220) 2008 08 18 (210) 344967
 (151) 2011 05 17 (441) 2008 11 24
 (732) OVOS Natural Health Inc, Laval, CA.
 (540) VIVIMIND
 (510), (511) **05** suplementy dietetyczne i żywieniowe, w szczególności witaminy, zioła i suplementy mineralne w formie proszku, kapsułek, tabletek oraz płynu; suplementy dietetyczne, w szczególności

aminokwasy, włókna, probiotyki, enzymy oraz suplementy proteino-
we w formie proszku, kapsulek, tabletek i płynu.

(111) **237946** (220) 2008 12 03 (210) 349439
(151) 2011 03 29 (441) 2009 03 16
(732) ALPOL GIPS Spółka z ograniczoną odpowiedzialnością,
Fidor, PL.
(540)



Kolor znaku: czarny, czerwony, biały, pomarańczowy
(531) 26.4.1, 26.15.15, 27.5.1, 27.7.1, 29.1.14

(510), (511) **01** kleje do celów przemysłowych, kleje do płytek, do marmuru, do betonu komórkowego, do styropianu, do siatki, kleje szybkowiązące dla budownictwa, kleje elastyczne dla budownictwa, klej gipsowy, klej do parkietu, **02** podkład gruntujący-grunt podtynkowy, grunt do podłoża betonowych, grunt do podłoża gipsowych, farby, farby bakterioobójcze, bejca do drewna, impregnaty do drewna, **17** materiały izolacyjne, farby izolacyjne, zaprawy izolacyjne, **19** preparaty gruntujące na bazie wodnej dyspersji kopolimeru akrylowego, preparaty gruntujące na bazie niskoalkalicznych polikrzemianów, zaprawy murarskie, zaprawy tynkarskie, tynki wewnętrzne i zewnętrzne, posadzki, spoiny, gips szpachlowy, gładź gipsowa, tynk gipsowy, bitumiczne wyroby dla budownictwa.

(111) **237947** (220) 2009 02 06 (210) 351754
(151) 2011 06 09 (441) 2009 05 11
(732) Wimed Oznakowanie Dróg Spółka z ograniczoną odpowiedzialnością, Tuchów, PL.
(540)



Kolor znaku: czerwony

(531) 27.5.1, 29.1.1

(510), (511) **06** zapory, balustrady, bariery, poręcze, osłony, pachołki metalowe, łańcuchy, konstrukcje szkieletowe, nośne, wsporcze, podpory, słupy metalowe, w tym z przeznaczeniem dla montażu znaków, tablic drogowych, ekranów; bramy, drzwi, furtki, ramy metalowe, ogrodzenia metalowe; platformy, podesty, schody, drabiny, kraty metalowe, obejmki, opaski, uchwyty metalowe; metalowe znaki, tablice, oznaczenia drogowo-ogłoszeniowe, reklamowe, oznaczenia poziome dróg; wyroby ślusarskie, części, elementy, podzespoły wymienionych powyżej wyrobów, **19** zapory, balustrady, bariery, poręcze, osłony, konstrukcje, słupy, słupki, pachołki niemetalowe, w tym przeznaczone do montażu znaków, tablic drogowych, reklamowych, informacyjnych, bramy, drzwi, ramy niemetalowe, znaki, tablice, oznaczenia drogowo-ogłoszeniowe, reklamowe niemetalowe w tym podświetlane, fluorescencyjne, odbłaskowe, fotoluminescencyjne, rury niemetalowe, ogrodzenia, bramy, bramki niemetalowe, **25** odzież, obuwie, nakrycia głowy, dodatki do powyższych-specjalne, ochronne również z zabezpieczeniami, wzmocnieniami, a także z różnymi elementami odbłaskowymi, luminescencyjnymi, fotoluminescencyjnymi jak naszywki, wszywki, naklejki, taśmy, zawieszki,

przypinki itp., **37** usługi wykonawstwa i remontów dróg, placów, chodników i terenów przyległych, odwadniania terenów zwłaszcza dróg, placów, znakowanie pionowe i poziome dróg, placów, szlaków kolejowych, tramwajowych, metra, infrastruktury jak mosty, wiadukty, estakady, tunele; usługi nadzoru nad wymienionymi pracami, utrzymywanie dróg, ulic, placów, mostów, wiaduktów, tuneli w czystości, odśnieżanie, zabezpieczanie przed poślizgami, czyszczenie, mycie pojazdów, **42** usługi projektowe w zakresie drogownictwa i terenów przyległych, badania techniczne w zakresie drogownictwa, inżynierii ruchu, bezpieczeństwa pojazdów, konstrukcji i elementów konstrukcyjnych.

(111) **237948** (220) 2009 02 06 (210) 351755
(151) 2011 06 09 (441) 2009 05 11
(732) Wimed Oznakowanie Dróg Spółka z ograniczoną odpowiedzialnością, Tuchów, PL.
(540) WIMED

(510), (511) **06** zapory, balustrady, bariery, poręcze, osłony, pachołki metalowe, łańcuchy, konstrukcje szkieletowe, nośne, wsporcze, podpory, słupy metalowe, w tym z przeznaczeniem dla montażu znaków, tablic drogowych, ekranów; bramy, drzwi, furtki, ramy metalowe, ogrodzenia metalowe; platformy, podesty, schody, drabiny, kraty metalowe, obejmki, opaski, uchwyty metalowe; metalowe znaki, tablice, oznaczenia drogowo-ogłoszeniowe, reklamowe, oznaczenia poziome dróg; wyroby ślusarskie, części, elementy, podzespoły wymienionych powyżej wyrobów, **19** zapory, balustrady, bariery, poręcze, osłony, konstrukcje, słupy, słupki, pachołki niemetalowe, w tym przeznaczone do montażu znaków, tablic drogowych, reklamowych, informacyjnych, bramy, drzwi, ramy niemetalowe, znaki, tablice, oznaczenia drogowo-ogłoszeniowe, reklamowe niemetalowe w tym podświetlane, fluorescencyjne, odbłaskowe, fotoluminescencyjne, rury niemetalowe, ogrodzenia, bramy, bramki niemetalowe, **25** odzież, obuwie, nakrycia głowy, dodatki do powyższych-specjalne, ochronne również z zabezpieczeniami, wzmocnieniami, a także z różnymi elementami odbłaskowymi, luminescencyjnymi, fotoluminescencyjnymi jak naszywki, wszywki, naklejki, taśmy, zawieszki, przypinki itp., **37** usługi wykonawstwa i remontów dróg, placów, chodników i terenów przyległych, odwadniania terenów zwłaszcza dróg, placów, znakowanie pionowe i poziome dróg, placów, szlaków kolejowych, tramwajowych, metra, infrastruktury jak mosty, wiadukty, estakady, tunele; usługi nadzoru nad wymienionymi pracami, utrzymywanie dróg, ulic, placów, mostów, wiaduktów, tuneli w czystości, odśnieżanie, zabezpieczanie przed poślizgami, czyszczenie, mycie pojazdów, **42** usługi projektowe w zakresie drogownictwa i terenów przyległych, badania techniczne w zakresie drogownictwa, inżynierii ruchu, bezpieczeństwa pojazdów, konstrukcji i elementów konstrukcyjnych.

(111) **237949** (220) 2009 07 27 (210) 358695
(151) 2011 05 13 (441) 2009 11 09
(732) GRUPA PRODUCENCKA „KRAINA INDYKA” SPÓŁKA Z OGRANICZONĄ ODPOWIEDZIALNOŚCIĄ, Krzeszyce, PL.
(540)



Kolor znaku: czerwony, żółty, biały, niebieski, zielony

(531) 3.7.4, 6.7.25, 9.1.10, 26.1.1, 26.1.2, 27.5.1, 29.1.15

(510), (511) **29** mięso, drób, wędliny, kiełbasy, konserwy mięsne, konserwy warzywne, dania gotowe, świeże i mrożone z udziałem mięsa, **31** pasza dla zwierząt, drób do hodowli, drób znoszący jaja, jaja do wylęgania, **43** przygotowanie dań na zamówienie oraz ich dostawa.

(111) **237950** (220) 2009 10 27 (210) 362116
 (151) 2011 04 11 (441) 2010 02 01
 (732) ATLANTA POLAND SPÓŁKA AKCYJNA, Gdańsk, PL.
 (540)



Kolor znaku: żółty, ciemnozielony, biały, szary
 (531) 2.3.8, 2.3.23, 5.3.11, 5.3.13, 27.5.1, 29.1.14
 (510), (511) **29** bakalie i ich mieszanki konserwowane, suszone i kandyzowane, gotowane, suszone i kandyzowane owoce, skórki z owoców kandyzowanych, chipsy, daktyle, migdały spreparowane, orzechy preparowane, orzeszki arachidowe preparowane, rodzynki, **30** zboża preparowane, muesli, masa makowa, płatki owsiane, płatki kukurydziane, prażona kukurydza, przekąski ryżowe, przekąski zbożowe, **31** nasiona jadalne, kiełki, orzechy, migdały, owoce jadalne.

(111) **237951** (220) 2009 10 27 (210) 362117
 (151) 2011 04 11 (441) 2010 02 01
 (732) ATLANTA POLAND Spółka Akcyjna, Gdańsk, PL.
 (540)



Kolor znaku: złoty
 (531) 5.3.11, 5.3.13, 27.5.1, 29.1.2
 (510), (511) **29** bakalie i ich mieszanki konserwowane, suszone i kandyzowane, gotowane, suszone i kandyzowane owoce, skórki z owoców kandyzowanych, chipsy, daktyle, migdały spreparowane, orzechy preparowane, orzeszki arachidowe preparowane, rodzynki, **30** zboża preparowane, muesli, masa makowa, płatki owsiane, płatki kukurydziane, prażona kukurydza, przekąski ryżowe, przekąski zbożowe, **31** nasiona jadalne, kiełki, orzechy, migdały, owoce jadalne.

(111) **237952** (220) 2009 12 07 (210) 363839
 (151) 2011 06 07 (441) 2010 03 15
 (732) DANONE Spółka z ograniczoną odpowiedzialnością, Warszawa, PL.
 (540)



Kolor znaku: biały, niebieski, czerwony, żółty, ciemnoniebieski
 (531) 11.1.1, 11.3.9, 11.3.23, 26.1.4, 26.1.18, 27.5.1, 29.1.14
 (510), (511) **05** produkty farmaceutyczne, weterynaryjne i sanitarne; fermenty mleczne do celów farmaceutycznych i laktoza; produkty dietetyczne do użytku medycznego, preparaty medyczne do odchudzenia, olejki do celów medycznych, napary medyczne, cukier do celów medycznych; preparaty witaminowe; żywność dla niemowląt w szczególności mleczna mąka, zupy, zupy w proszku, mleko, mleko

w proszku, kompoty owocowe, puree warzywne, puree warzywne w formie suchej, soki warzywne i owocowe, kasze dla dzieci; plastry, materiały opatrunkowe; materiały do plombowania zębów, woski dentystyczne; środki odkażające; środki do zwalczania robactwa; fungicydy, herbicydy, **29** galaretki jadalne, mleko, mleko w proszku, aromatyzowane mleko żelowane i bita śmietana; produkty mleczne, desery mleczne, jogurty, jogurty pitne, musy, kremy, desery śmietankowe, świeża śmietana, masło, pasty serowe, sery, sery dojrzale, sery dojrzale z pleśnią, świeże sery, sery solankowe, twarożek, napoje głównie z mleka lub nabiału; napoje mleczne zawierające owoce; naturalne lub aromatyzowane sfermentowane produkty nabiałowe; produkty z mleka mrożonego, produkty z mleka sfermentowanego, **30** kawa, herbata, kakao, cukier, ryż, tapioka, sago, kawa nienaturalna; mąka i produkty zbożowe, płatki śniadaniowe, chleb, miód, mela-sa (syrupy); drożdże, proszek do pieczenia; sól, musztarda; ocet, sosy (przyprawy); przyprawy; lód; paszteciki; dania gotowe częściowo lub całkowicie zrobione z wyrobów piekarniczych, **32** piwo (alkoholowe lub bezalkoholowe), niegazowane i gazowane wody (mineralne i nie mineralizowane), soki owocowe, napoje na bazie owoców, lemoniada, toniki, piwo imbirowe, preparaty do produkcji napojów, syropów do napojów, bezalkoholowe ekstrakty owocowe; wszystkie wyżej wymienione produkty z aromatami owocowymi lub zawierające owoce; soki i napoje warzywne; bezalkoholowe ekstrakty owocowe lub warzywne; bezalkoholowe napoje zawierające małe ilości produktów mlecznych, bezalkoholowe napoje zawierające małe ilości fermentów mlecznych, napoje zawierające głównie fermenty mleczne.

(111) **237953** (220) 2009 12 14 (210) 364077
 (151) 2011 04 11 (441) 2010 03 29
 (732) GROSS Hurtownia Hydrauliczna-Grupa SBS
 Spółka z ograniczoną odpowiedzialnością, Kielce, PL.
 (540)



Kolor znaku: granatowy, żółty
 (531) 25.1.6, 26.2.7, 26.4.2, 27.5.1, 29.1.12
 (510), (511) **11** urządzenia do ogrzewania, oświetlenia, wytwarzania pary, chłodzenia, suszenia, wentylacji, zaopatrzenia w wodę oraz instalacje sanitarne, części składowe systemów instalacji sanitarnych, urządzenia i instalacje do oczyszczania ścieków, kotły wodne gazowe, olejowe i na paliwo stałe, podgrzewacze wody, pompy ciepła, pompy do centralnego ogrzewania oraz wody użytkowej, zasobniki ciepłej wody użytkowej, wymienniki ciepła, urządzenia stabilizacji ciśnienia, przeponowe naczynia wyrównawcze dla instalacji grzewczych, chłodniczych, wody użytkowej, zbiorniki olejowe, wyposażenie linii olejowych, systemy kominowe, armatura regulacyjna do urządzeń grzewczych, urządzenia automatycznego sterowania do ogrzewania, grzejniki płytowo-konwektorowe, konwektorowe, łazienkowe, aluminiowe, armatura przygrzejnikowa, nagrzewnice powietrza, promienniki ciepłe, kurtyny powietrza, elektryczne urządzenia grzewcze, kominki, kolektory słoneczne, armatura zabezpieczająca i instalacyjna do urządzeń kontrolno-pomiarowych, urządzeń do ogrzewania, oświetlenia, wytwarzania pary, chłodzenia, suszenia, wentylacji, zaopatrzenia w wodę; instalacje sanitarne, pompy do zaopatrzenia w wodę, hydrofory, pompy odwadniające i do cieczy zanieczyszczonych, urządzenia do uzdatniania wody, ceramika sanitarna, wanny, brodziki, bidety, sedesy, pisuary, umywalki, kabiny natryskowe, urządzenia do hydromasażu, baterie, zestawy natryskowe, armatura sanitarna, zlewozmywaki, zestawy przelewowe oraz odpływowe, syfony, akcesoria wc, młynki, rozdrabniacze kanalizacyjne, **19** niemetalowe artykuły budowlane, niemetalowe rury sztywne i giętke oraz złączki do tych rur stosowane w budownictwie oraz w instalacjach odwadniających, sączki, okładziny niemetalowe, płytki ceramiczne ścienne i podłogowe, niemetalowe elementy instalacji, **20** meble, meble łazienkowe, **35** sprzedaż hurtowa i detaliczna tradycyjna oraz za pośrednictwem Internetu w zakresie następujących towarów: urządzenia do ogrzewania, oświetlenia, wytwarzania pary, chłodzenia, suszenia, wentylacji, zaopatrzenia w wodę oraz instalacje sanitarne, części składowe systemów instalacji sanitarnych, urządze-

nia i instalacje do oczyszczania ścieków, kotły wodne gazowe, olejowe i na paliwo stałe, podgrzewacze wody, pompy ciepła, pompy do centralnego ogrzewania oraz wody użytkowej, zasobniki ciepłej wody użytkowej, wymienniki ciepła, urządzenia stabilizacji ciśnienia, przeponowe naczynia wyrównawcze dla instalacji grzewczych, chłodniczych, wody użytkowej, zbiorniki olejowe, wyposażenie linii olejowych, systemy kominowe, armatura regulacyjna do urządzeń grzewczych, urządzenia automatycznego sterowania do ogrzewania, grzejniki płytowo-konwektorowe, konwektorowe, łazienkowe, aluminiowe, armatura przygrzejnikowa, nagrzewnice powietrza, promienniki ciepłe, kurtyny powietrza, elektryczne urządzenia grzewcze, kominki, kolektory słoneczne, armatura zabezpieczająca i instalacyjna do urządzeń kontrolno-pomiarowych, urządzeń do ogrzewania, oświetlania, wytwarzania pary, chłodzenia, suszenia, wentylacji, zaopatrzenia w wodę; urządzenia kontrolno-pomiarowe do urządzeń do ogrzewania, oświetlania, wytwarzania pary, chłodzenia, suszenia, wentylacji, zaopatrzenia w wodę oraz instalacje sanitarne, pompy do zaopatrzenia w wodę, hydrofony, pompy odwadniające i do cieczy zanieczyszczonej, urządzenia do uzdatniania wody, materiały izolacyjne dla ogrzewnictwa, klimatyzacji i chłodnictwa, materiały uszczelniające do tych instalacji, ceramika sanitarna, wanny, brodziki, bidety, sedesy, pisuary, umywalki, kabiny natryskowe, urządzenia do hydromasażu, baterie, zestawy natryskowe, armatura sanitarna, zlewozmywaki, zestawy przelewowe oraz odpływowe, syfony, akcesoria wc, młynki, rozdrabniacze kanalizacyjne, niemetalowe artykuły budowlane, niemetalowe rury sztywne i giętkie oraz złączki do tych rur stosowane w budownictwie oraz w instalacjach odwadniających, sączki, okładziny niemetalowe, płytki ceramiczne ścienne i podłogowe, niemetalowe elementy instalacji, meble, meble łazienkowe, wodomierze, metalowe elementy instalacji.

(111) **237954** (220) 2009 12 21 (210) 364351
 (151) 2011 05 20 (441) 2010 03 29
 (732) TESCO (Polska) Spółka z ograniczoną odpowiedzialnością, Kraków, PL.
 (540)



Kolor znaku: zielony, biały, szary
 (531) 26.4.2, 26.13.25, 27.5.1, 29.1.13
 (510), (511) **01** produkty chemiczne przeznaczone dla rolnictwa, ogrodnictwa i leśnictwa łącznie z komponentami, wchodzącymi w skład produktu należącego do innych klas, nawozy i preparaty do użyźniania gleby, gleba próchnicza, ziemia do upraw, guano, fungicydy, katalizatory biochemiczne, kompost, ściółka, maści do szczepienia drzew, miazga drzewna, preparaty stosowane w bakteriologii i kultury mikroorganizmów inne niż do celów medycznych lub weterynaryjnych, hormony przyspieszające dojrzewanie owoców, bakteriocydy dla oenologii, chemikalia do zapobiegania pleśni, preparaty regulujące wzrost roślin, roztwory solne, emulgatory, produkty chemiczne do konserwowania żywności z wyłączeniem soli do konserwowania żywności, **16** papier, druki do wypełniania, publikacje drukowane, materiały fotograficzne, fotografie, katalogi, prospekty, menu, reprodukcje graficzne, materiały szkoleniowe i instruktażowe, materiały z folii z tworzyw sztucznych do pakowania; artykuły biurowe, noże do papieru, arkusze z tworzyw sztucznych, materiały przyklepne, artykuły papiernicze, papier listowy; wszystkie wykonane z papieru i folii z tworzyw sztucznych: opakowania, obrusy, torby, worki, koperty i woreczki, taśmy przyklepne, naklejki, plakaty, bannery, wizytówki; wyroby z kartonu, pudła, pudełka tekturowe lub papierowe, kalendarze, kalkomanie, broszury, zawiadomienia, albumy, rysunki, ręczniki papierowe, serwetki, szylidy kartonowe i z folii z tworzyw sztucznych, kartki z życzeniami, okolicznościowe, teczki papierowe i z tworzyw sztucznych, segregatory, stemple, zakładki do książek, zeszyty, artykuły i materiały piśmienne, podręczniki, mapy; żetony kontrolne, foliowe rękawy do pakowania, **35** usługi informacji handlowej, zgromadzenie towarów umożliwiające klientom ogląda-

nie i nabywanie w sklepach detalicznych i hurtowniach z pełną paletą towarów spożywczych, przemysłowych, gospodarstwa domowego, chemicznych i rolniczych oraz półproduktów; organizowanie targów i wystaw handlowych, informowanie o właściwościach i cenach towarów w Internecie.

(111) **237955** (220) 2010 01 18 (210) 365171
 (151) 2011 06 06 (441) 2010 04 26
 (732) SULIMAR Spółka z ograniczoną odpowiedzialnością, Piotrków Trybunalski, PL.
 (540)



Kolor znaku: żółty, czarny, pomarańczowy, czerwony, biały
 (531) 3.7.3, 19.1.1, 19.1.5, 25.1.15, 25.1.25, 26.7.25, 27.5.1, 29.1.15
 (510), (511) **32** piwo, napoje bezalkoholowe.

(111) **237956** (220) 2010 01 29 (210) 365665
 (151) 2011 04 12 (441) 2010 05 10
 (732) Przedsiębiorstwo Farmaceutyczne „FARMED” Spółka z ograniczoną odpowiedzialnością, Raszyn, PL.
 (540)



Kolor znaku: niebieski, czerwony
 (531) 27.5.1, 29.1.12
 (510), (511) **03** mydła toaletowe, mydła dezodoryzujące, mydła dezynfekujące, mydła lecznicze, mydła przeciwpotowe, kosmetyki, kremy kosmetyczne, maści do celów kosmetycznych, maseczki kosmetyczne, lotony i toniki do celów kosmetycznych, maseczki kosmetyczne, olejki do celów kosmetycznych, ołówki kosmetyczne, preparaty kosmetyczne do odchudzania, środki antyseptyczne, środki przeciwpotowe, talk kosmetyczny, preparaty przeciwsłoneczne jako kosmetyki do opalania, środki do czyszczenia zębów, pasty, proszki, płyny do pielęgnacji zębów, preparaty do czyszczenia i polerowania protez zębowych, preparaty do pielęgnacji jamy ustnej, odświeżacze do ust, płyny do pielęgnacji włosów, szampony, płyny po goleniu, preparaty do pielęgnacji paznokci, preparaty do pielęgnacji rąk, tusze do rąk, preparaty do depilacji, wybielacze (odbarwiacze) do celów kosmetycznych, środki sanitarne będące środkami toaletowymi, chusteczki nasączone płynami kosmetycznymi, patyczki z watą do celów kosmetycznych, waciki, wata do celów kosmetycznych, materiały przyklepne do celów kosmetycznych, woda utleniona do celów kosmetycznych, **05** produkty farmaceutyczne i weterynaryjne, leki recepturowe, leki sprzedawane bez recepty, leki homeopatyczne, preparaty witaminowe, preparaty ziołowe, zioła lecznicze, herbaty z ziół do celów medycznych, lecznicze napary i nalewki, maści do celów farmaceutycznych, mazidła, czopki, antyseptyki, herbaty i napoje do celów leczniczych, środki przeciwbólowe, środki zmniejszające apetyt do celów leczniczych, preparaty bakteryjne, biologiczne i bakteriologiczne do celów medycznych lub weterynaryjnych, preparaty chemiczno-farmaceutyczne, balsamy do celów leczniczych,

sole do kąpeli do celów leczniczych, borowina lecznicza, preparaty chemiczne dla testów ciążyowych, chemiczne środki antykoncepcyjne, eliksiry jako preparaty farmaceutyczne, preparaty enzymatyczne do celów medycznych i weterynaryjnych, preparaty farmaceutyczne przeciw łupieżowi, preparaty medyczne na porost włosów, olejki do celów medycznych, oleje lecznicze, środki tamujące krwawienia, kompresy, preparaty medyczne do odchudzania, preparaty farmaceutyczne do pielęgnacji skóry, preparaty do sterylizacji, syropy do użytku farmaceutycznego, środki trawienne do celów farmaceutycznych, woda utleniona do celów medycznych, artykuły żywnościowe na bazie białka do celów medycznych, wyroby cukiernicze do celów leczniczych, dietetyczna żywność i napoje przystosowane do celów medycznych, dietetyczne substancje przystosowane do celów medycznych, guma do żucia do celów leczniczych, wody mineralne do celów leczniczych, żywność dla niemowląt, środki sanitarne do celów medycznych, bandaże higieniczne, bandaże opatrunkowe, pampersy dla chorych, chusteczki nasączone płynami farmaceutycznymi, detergenty do celów medycznych, dezodoranty inne niż do użytku osobistego, plastry do celów medycznych, materiały opatrunkowe, gaza opatrunkowa, wata do celów medycznych, chirurgiczne materiały opatrunkowe, bandaże higieniczne, majtki higieniczne, podpaski i tampony higieniczne, opaski higieniczne, produkty dla kobiet w ciąży i karmiących piersią, materiały do plombowania zębów, woski dentystyczne, kleje do protez dentystycznych, środki odkażające, środki bakteriobójcze, środki dezynfekcyjne do celów higienicznych i farmaceutycznych, **10** bandaże elastyczne, bańki lekarskie, baseny sanitarne, butelki dla niemowląt, smoczki do butelek dla niemowląt, smoczki dziecięce, zamknięcia do butelek dla niemowląt, ściągarki mleka, gryzaki dla żąbkujących dzieci, klamry chirurgiczne, nici chirurgiczne, pasy ciążowe, aparaty do masażu, przyrządy do masażu kosmetycznego, maski stosowane przez personel medyczny, igły do celów medycznych, inhalatory, irygatory do celów medycznych, aparaty do karmienia piersią, koce podgrzewane elektrycznie do celów leczniczych, pojemniki do podawania leków, nakolanniki ortopedyczne, nożyki do odcisków, ochraniacze na palce do celów medycznych, podkłady zapobiegające tworzeniu się odleżyn, pasy do celów leczniczych, aparaty do pomiaru ciśnienia tętniczego krwi, pończochy przeciw żylakom, prezerwatywy, rękawice do celów medycznych, rękawice do masażu, skalpele, strzykawki do celów medycznych, środki antykoncepcyjne niechemiczne, termometry do celów medycznych, wkładki ortopedyczne, glukometry, sprzęt rehabilitacyjny, **35** usługi w zakresie prezentowania produktów za pośrednictwem komunikacji elektronicznej (Internet) dla celów sprzedaży detalicznej w zakresie obejmującym takie towary jak: mydła, środki perfumeryjne, olejki do celów kosmetycznych, esencje eteryczne, kosmetyki, preparaty kosmetyczne do odchudzania, środki do pielęgnacji włosów, środki do czyszczenia zębów, preparaty do czyszczenia protez zębowych, dezodoranty osobiste, środki sanitarne będące środkami toaletowymi, preparaty do pielęgnacji paznokci, paznokcie sztuczne; produkty farmaceutyczne i weterynaryjne, środki sanitarne do celów medycznych, substancje dietetyczne do celów medycznych, żywność dla niemowląt, plastry, materiały opatrunkowe, preparaty witaminowe, suplementy diety, suplementy mineralne do żywności, dietetyczna żywność i napoje przystosowane do celów medycznych, preparaty medyczne do odchudzania; odżywki dla sportowców; aparatura, instrumenty i artykuły medyczne, gumowe artykuły higieny, aparaty do masażu, przyrządy do masażu kosmetycznego, środki antykoncepcyjne niechemiczne, prezerwatywy, ciśnieniomierze, termometry do celów medycznych, butelki dla niemowląt, smoczki dziecięce, gryzaki dla żąbkujących dzieci; biżuteria; wózki dziecięce, samochodowe foteliki dziecięce; szczoteczki do zębów; odzież, obuwie, nakrycia głowy, bielizna osobista; artykuły dla dorosłych, sprzedawane w seksshopie; filmy na dvd, filmy na blu-ray, sprzęt RTV i AGD, baterie elektryczne.

(111) **237957** (220) 2010 02 01 (210) 365735
 (151) 2011 06 06 (441) 2010 05 10
 (732) HAFTKOM Ewa Sadowska, Karolina Sadowska
 Spółka Cywilna, Koszalin, PL.
 (540) HAFTKOM
 (510), (511) **40** hafciarstwo.

(111) **237958** (220) 2010 02 05 (210) 365946
 (151) 2011 05 11 (441) 2010 05 10
 (732) Wzajemne Zakłady Bukmacherskie Milenium
 Spółka z ograniczoną odpowiedzialnością, Poznań, PL.
 (540) MegaTyp

(510), (511) **16** blankiety, formularze, kupony, losy i materiały drukowane dotyczące gier losowych, loterii i zakładów wzajemnych, **41** organizowanie i prowadzenie gier losowych, loterii i zakładów wzajemnych, obsługa w systemie on-line gier losowych, loterii i zakładów wzajemnych, obsługa publikacji elektronicznych on-line w sieciach internetowych i telefonicznych.

(111) **237959** (220) 2010 02 09 (210) 366100
 (151) 2011 06 10 (441) 2010 05 24
 (732) „ELPLAST” Produkcja, Handel, Usługi Spiridon Antzoulatos,
 Chmielniki, PL.

(540) XENOS NIERUCHOMOŚCI

(510), (511) **36** usługi administrowania nieruchomości, usługi agencji mieszkaniowych, usługi agencji nieruchomości, usługi agencji pośrednictwa w handlu nieruchomościami, usługi dzierżawy majątku nieruchomego, usługi dzierżawy nieruchomości, usługi wyceny finansowej, usługi oszacowania majątku nieruchomego, usługi pośrednictwa w sprawach majątku nieruchomego, usługi zarządzania majątkiem nieruchomym, usługi wynajmowania mieszkań, usługi wyceny nieruchomości, usługi pośrednictwa w sprawach majątku nieruchomego.

(111) **237960** (220) 2010 02 09 (210) 366116
 (151) 2011 04 19 (441) 2010 05 24
 (732) Janssen Pharmaceutica N. V., Beerse, BE.
 (540) CAREFREE BREEZE
 (510), (511) **05** produkty do ochrony higienicznej dla kobiet.

(111) **237961** (220) 2010 02 01 (210) 365699
 (151) 2011 05 26 (441) 2010 05 10
 (732) Mykola Zakharchuk, Warszawa, PL.
 (540) AgelAda

(510), (511) **03** kosmetyki, **05** suplementy diety dla celów medycznych, **35** sprzedaż hurtowa i detaliczna suplementów diety dla celów medycznych, **44** usługi w zakresie klinik medycznych i kosmetycznych, usługi w zakresie gabinetów odnowy biologicznej, sklepów zielarskich, aptek.

(111) **237962** (220) 2010 02 01 (210) 365702
 (151) 2011 05 26 (441) 2010 05 10
 (732) Mykola Zakharchuk, Warszawa, PL.
 (540) Lapko

(510), (511) **03** kosmetyki, **05** wyroby medyczne: maty gumowe z kółkami metalowymi do masażu i rehabilitacji, wałki z pokryciem gumowym z kółkami metalowymi do masażu i rehabilitacji, **35** sprzedaż hurtowa i detaliczna suplementów diety dla celów medycznych, sprzedaż hurtowa i detaliczna kosmetyków, sprzedaż hurtowa i detaliczna wyrobów medycznych.

(111) **237963** (220) 2010 02 01 (210) 365703
 (151) 2011 05 26 (441) 2010 05 10
 (732) Mykola Zakharchuk, Warszawa, PL.
 (540) Lyapko

(510), (511) **03** kosmetyki, **05** wyroby medyczne: maty gumowe z kółkami metalowymi do masażu i rehabilitacji, wałki z pokryciem gumowym z kółkami metalowymi do masażu i rehabilitacji, **35** sprzedaż hurtowa i detaliczna suplementów diety dla celów medycznych, sprzedaż hurtowa i detaliczna kosmetyków, sprzedaż hurtowa i detaliczna wyrobów medycznych.

(111) **237964** (220) 2010 02 17 (210) 366425
 (151) 2011 03 08 (441) 2010 05 24
 (732) Herbapol-Lublin Spółka Akcyjna, Lublin, PL.
 (540)

zUraVIT
 tea

Kolor znaku: czerwony, żółty, pomarańczowy
 (531) 26.11.1, 27.5.1, 29.1.13

(510), (511) **05** substancje i preparaty farmaceutyczne, substancje i preparaty do celów farmaceutycznych wspomagające leczenie, podnoszące odporność organizmu i wzbogacające organizm w niezbędne witaminy i mikroelementy, suplementy diety do celów medycznych, dietetyczna żywność i napoje do celów leczniczych, leki i preparaty wspomagające leczenie dolegliwości urologicznych.

(111) **237965** (220) 2010 02 17 (210) 366427
 (151) 2011 03 08 (441) 2010 05 24
 (732) Herbapol-Lublin Spółka Akcyjna, Lublin, PL.
 (540)



Kolor znaku: czerwony, biały, pomarańczowy

(531) 26.4.2, 26.11.1, 27.5.1, 29.1.13

(510), (511) **05** substancje i preparaty farmaceutyczne, substancje i preparaty do celów farmaceutycznych wspomagające leczenie, podnoszące odporność organizmu i wzbogacające organizm w niezbędne witaminy i mikroelementy, suplementy diety do celów medycznych, dietetyczna żywność i napoje do celów leczniczych, leki i preparaty wspomagające leczenie dolegliwości urologicznych.

(111) **237966** (220) 2010 02 17 (210) 366440
 (151) 2011 03 08 (441) 2010 05 24
 (732) Herbapol-Lublin Spółka Akcyjna, Lublin, PL.
 (540) ESENCJA NATURY BRATEK

(510), (511) **05** produkty farmaceutyczne, substancje i preparaty do celów farmaceutycznych, substancje i preparaty wspomagające leczenie, podnoszące odporność organizmu i wzbogacające organizm w mikro-i/lub makroelementy i/lub witaminy, substancje i preparaty wspomagające procesy metaboliczne w organizmach ludzi i zwierząt, suplementy diety do celów medycznych, wyciągi i nalewki lecznicze, dermokosmetyki o działaniu leczniczym, preparaty do pielęgnacji włosów o działaniu leczniczym, preparaty do kąpieli leczniczych, żywność i napoje do celów leczniczych, substancje dietetyczne i żywność dietetyczna o działaniu leczniczym, zioła lecznicze, herbaty lecznicze i produkty na bazie tych herbat.

(111) **237967** (220) 2010 02 17 (210) 366441
 (151) 2011 03 08 (441) 2010 05 24
 (732) Herbapol-Lublin Spółka Akcyjna, Lublin, PL.
 (540) ESENCJA NATURY MELISA

(510), (511) **05** produkty farmaceutyczne, substancje i preparaty do celów farmaceutycznych, substancje i preparaty wspomagające leczenie, podnoszące odporność organizmu i wzbogacające organizm w mikro-i/lub makroelementy i/lub witaminy, substancje i preparaty wspomagające procesy metaboliczne w organizmach ludzi i zwierząt, suplementy diety do celów medycznych, wyciągi i nalewki lecznicze, dermokosmetyki o działaniu leczniczym, preparaty do pielęgnacji włosów o działaniu leczniczym, preparaty do kąpieli leczniczych, żywność i napoje do celów leczniczych, substancje dietetyczne i żywność dietetyczna o działaniu leczniczym, zioła lecznicze, herbaty lecznicze i produkty na bazie tych herbat.

(111) **237968** (220) 2010 02 19 (210) 366545
 (151) 2011 04 19 (441) 2010 05 24
 (732) JOHNSON & JOHNSON, New Brunswick, US.
 (540)



Kolor znaku: biały, niebieski, fioletowy

(531) 21.3.1, 27.5.1, 27.5.2, 29.1.13

(510), (511) **05** produkty farmaceutyczne i preparaty higieniczne oraz do pielęgnacji zdrowia w szczególności produkty sanitarne do higieny intymnej dla kobiet, artykuły stosowane przy menstruacji, mianowicie podpaski higieniczne, tampony, wkładki higieniczne, wyroby tekstylne do higieny intymnej, **16** plakaty, afisze, broszury, foldery, gazety, koperty, ulotki, torebki do pakowania, **28** balony do zabawy, latawce, piłki do gry, zabawki pluszowe, **35** reklama, dystrybucja materiałów reklamowych, uaktualnianie materiałów reklamowych, usługi promocyjne i marketingowe, dystrybucja próbek, organizowanie wystaw dla celów handlowych lub reklamowych, **41** organizowanie zawodów sportowych, organizowanie konferencji, organizowanie obozów letnich dla celów rozrywki i rekreacji, rozrywka, organizowanie imprez rekreacyjnych i sportowych, kultura fizyczna, usługi klubów zdrowia.

(111) **237969** (220) 2010 02 19 (210) 366546
 (151) 2011 04 19 (441) 2010 05 24
 (732) JOHNSON & JOHNSON, New Brunswick, US.
 (540)



Kolor znaku: biały, niebieski, fioletowy

(531) 21.3.1, 27.5.1, 27.5.2, 29.1.13

(510), (511) **05** produkty farmaceutyczne i preparaty higieniczne oraz do pielęgnacji zdrowia w szczególności produkty sanitarne do higieny intymnej dla kobiet, artykuły stosowane przy menstruacji, mianowicie podpaski higieniczne, tampony, wkładki higieniczne, wyroby tekstylne do higieny intymnej, **16** plakaty, afisze, broszury, foldery, gazety, koperty, ulotki, torebki do pakowania, **28** balony do zabawy, latawce, piłki do gry, zabawki pluszowe, **35** reklama, dystrybucja materiałów reklamowych, uaktualnianie materiałów reklamowych, usługi promocyjne i marketingowe, dystrybucja próbek, organizowanie wystaw dla celów handlowych lub reklamowych, **41** organizowanie zawodów sportowych, organizowanie konferencji, organizowanie obozów letnich dla celów rozrywki i rekreacji, rozrywka, organizowanie imprez rekreacyjnych i sportowych, kultura fizyczna, usługi klubów zdrowia.

(111) **237970** (220) 2010 02 19 (210) 366547
 (151) 2011 04 19 (441) 2010 05 24
 (732) JOHNSON & JOHNSON, New Brunswick, US.
 (540) O.B.B. Kobiety Turniej Siatkówki Płazowej

(510), (511) **05** produkty farmaceutyczne i preparaty higieniczne oraz do pielęgnacji zdrowia w szczególności produkty sanitarne do higieny intymnej dla kobiet, artykuły stosowane przy menstruacji, mianowicie podpaski higieniczne, tampony, wkładki higieniczne, wyroby tekstylne do higieny intymnej, **16** plakaty, afisze, broszury, foldery, gazety, koperty, ulotki, torebki do pakowania, **28** balony do zabawy, latawce, piłki do gry, zabawki pluszowe, **35** reklama, dystrybucja materiałów reklamowych, uaktualnianie materiałów reklamowych, usługi promocyjne i marketingowe, dystrybucja próbek, organizowanie wystaw dla celów handlowych lub reklamowych, **41** organizowanie zawodów sportowych, organizowanie konferencji, organizowanie obozów letnich dla celów rozrywki i rekreacji, rozrywka, organizowanie imprez rekreacyjnych i sportowych, kultura fizyczna, usługi klubów zdrowia.

(111) **237971** (220) 2010 02 19 (210) 366548
 (151) 2011 04 19 (441) 2010 05 24
 (732) JOHNSON & JOHNSON, New Brunswick, US.
 (540) O.B.B.

(510), (511) **05** produkty farmaceutyczne i preparaty higieniczne oraz do pielęgnacji zdrowia w szczególności produkty sanitarne do higieny intymnej dla kobiet, artykuły stosowane przy menstruacji, mianowicie podpaski higieniczne, tampony, wkładki higieniczne, wyroby tekstylne do higieny intymnej, **16** plakaty, afisze, broszury,

foldery, gazety, koperty, ulotki, torebki do pakowania, **28** balony do zabawy, latawce, piłki do gry, zabawki pluszowe, **35** reklama, dystrybucja materiałów reklamowych, uaktualnianie materiałów reklamowych, usługi promocyjne i marketingowe, dystrybucja próbek, organizowanie wystaw dla celów handlowych lub reklamowych, **41** organizowanie zawodów sportowych, organizowanie konferencji, organizowanie obozów letnich dla celów rozrywki i rekreacji, rozrywka, organizowanie imprez rekreacyjnych i sportowych, kultura fizyczna, usługi klubów zdrowia.

(111) **237972** (220) 2010 02 25 (210) 366861
(151) 2011 06 10 (441) 2010 06 07

(732) Euroholes Spółka z ograniczoną odpowiedzialnością, Warszawa, PL.

(540) Jesteśmy filarem wszystkich branż

(510), (511) **06** maszty (słupy) metalowe, maszty stalowe, elementy konstrukcji stalowych, podpory metalowe, słupy linii metalowych elektrycznych metalowe, metalowe słupy reklamowe, elementy konstrukcji metalowych, elementy konstrukcji do masztów (słupów) metalowych (stalowych), metalowe słupy oświetleniowe, metalowe maszty flagowe, metalowe słupy telekomunikacyjne, metalowe słupy hybrydowe, kolumny metalowe, metalowe wieże radiowe, metalowe maszty dla lotnisk, metalowe systemy do instalacji oświetlenia, **09** maszty do anten bezprzewodowych, **19** maszty (słupy) niemetalowe, słupy dla linii elektroenergetycznych niemetalowe, beton, betonowe elementy konstrukcyjne, maszty telekomunikacyjne niemetalowe, stojaki (rozporki) niemetalowe, słupy reklamowe niemetalowe, słupy świetlne niemetalowe, drzewce flagowe niemetalowe, wieże radiowe niemetalowe, kolumny niemetalowe, **37** naprawa masztów, naprawa elementów konstrukcji betonowych, **42** usługi deweloperskie: opracowanie techniczne projektów budowlanych, usługi inżynierskie, opracowywanie projektów technicznych, projektowanie budynków.

(111) **237973** (220) 2010 03 02 (210) 367153
(151) 2011 03 04 (441) 2010 06 07

(732) VINPOL Spółka z ograniczoną odpowiedzialnością, Toruń, PL.
(540)



Kolor znaku: biały, czerwony, zielony, ciemnozielony, jasnozielony
(531) 1.15.15, 1.15.25, 19.7.1, 24.17.25, 26.1.15, 27.5.1, 29.1.15
(510), (511) **33** napoje alkoholowe; gin.

(111) **237974** (220) 2010 03 09 (210) 367521
(151) 2011 06 06 (441) 2010 06 21

(732) NEO24.PL Spółka z ograniczoną odpowiedzialnością, Wrocław, PL.

(540)

NEO24.PL

Kolor znaku: czarny, czerwony
(531) 26.4.1, 27.5.1, 27.7.1, 29.1.12

(510), (511) **35** sprzedaż i dystrybucja w sklepach i hurtowniach internetowych ze sprzętem AGD, RTV, komputerami i osprzętem do nich, mediami elektronicznymi, artykułami elektrycznymi i wyposażenia mieszkań, elektroniką użytkową, sprzętem fotograficznym i telefonicznym oraz częściami zamiennymi i akcesoriami do wymienionych wyrobów, usługi w zakresie kojarzenia kontrahentów handlowych, **37** usługi w zakresie montażu, instalacji, napraw i serwisu: sprzętu RTV, AGD, komputerów, artykułów elektrycznych i wyposażenia mieszkań, mediów elektronicznych, sprzętu fotograficznego i telefonicznego.

(111) **237975** (220) 2010 03 24 (210) 368224
(151) 2011 04 29 (441) 2010 07 05

(732) Petropat Spółka z ograniczoną odpowiedzialnością, Mrągowo, PL.

(540)



Kolor znaku: biały, czerwony, brązowy, czarny

(531) 3.9.1, 5.9.17, 26.4.2, 27.5.1, 29.1.14
(510), (511) **29** konserwy rybne.

(111) **237976** (220) 2010 03 25 (210) 368253
(151) 2011 04 29 (441) 2010 07 05

(732) FIRMA JUBILERSKA Jan Cupicha, Nowy Sącz, PL.
(540)



Kolor znaku: biały, brązowy, czarny

(531) 17.2.1, 27.5.1, 29.1.13

(510), (511) **14** metale szlachetne, nieprzetworzone lub półprzetworzone, wyroby jubilerskie z metali szlachetnych i pokrywane nimi, amulety, biżuteria, bransoletki, breloczki, broszki, kolczyki, kolie, łańcuszki, medaliony, naszyjniki, nici ze złota, nici z metali szlachetnych, obrączki, ozdoby, ozdoby do kapeluszy z metali szlachetnych, ozdoby do obuwia z metali szlachetnych, pierścionki, spinki do krawatów i mankietów, sygnety, szpilki, wisiorki; brylanty, diamenty, dzieła sztuki z metali szlachetnych, emblematy z metali szlachetnych, kamienie szlachetne i półszlachetne, kasetki na biżuterię jako szkatułki, łańcuszki do zegarków, mechanizmy do zegarów i zegarków, medale, monety, obudowy jako skrzynki do zegarów, ozdoby ze srebra, ozdoby z gagatu, ozdoby z kości słoniowej, popiersia z metali szlachetnych, posągi i posążki z metali szlachetnych, pudełka z metali szlachetnych, stal szlachetna w połączeniu ze skórą, kauczukiem, drewnem, emalią, srebro nieprzetworzone lub kute, stopy metali szlachetnych, sztabki metali szlachetnych, wyroby z bursztynu, wyroby z pereł, zegarki, zegarki na rękę, zegary, zegary i zegarki elektryczne, zegary słoneczne, złoto nieprzetworzone lub kute, **35** usługi agencji importowo-eksportowej; usługi pośrednictwa handlowego na rzecz firm krajowych i zagranicznych; usługi prowadzenia skupiu i sprzedaży w hurtowniach, sklepach, salonach jubilerskich oraz za pośrednictwem strony internetowej towarów takich jak: metale szlachetne i nieszlachetne, kamienie szlachetne i półszlachetne, biżuteria, wyroby jubilerskie, zegary i zegarki; usługi marketingowe; usługi reklamowe, dystrybucja materiałów reklamowych, próbek i wzorów wyrobów; organizacja i obsługa wystaw i targów w celach handlowych i reklamowych; doradztwo i pomoc w zakresie organizowania i prowadzenia działalności gospodarczej; usługi badania rynku, **40** usługi jubilerskie: obróbka metali i nakładanie powłok na metale, pozłacanie, posrebrzanie, powlekanie, platerowanie; obróbka mechaniczna metali i kamieni szlachetnych: frezowanie, kucie, szlifowanie.

wanie, wiercenie, wytłaczanie, usługi grawerskie w zakresie biżuterii, **42** usługi w zakresie projektowania biżuterii i wyrobów jubilerskich; badania i analizy chemiczne metali i kamieni szlachetnych; eksperytyzacja brylantów i biżuterii, testowanie materiałów, kontrola jakości; wzornictwo przemysłowe.

(111) **237977** (220) 2010 03 30 (210) 368483
(151) 2011 05 17 (441) 2010 07 05

(732) BioGarden Spółka z ograniczoną odpowiedzialnością, Krupia Wólka, PL.

(540) BOKARDIO

(510), (511) **05** produkty farmaceutyczne i weterynaryjne, substancje dietetyczne do celów leczniczych, żywność i napoje dietetyczne do celów leczniczych, zioła lecznicze i do celów medycznych, witaminowe preparaty, odżywcze dodatki do celów leczniczych, chusteczki nasączone płynami farmaceutycznymi, **44** usługi medyczne.

(111) **237978** (220) 2010 03 30 (210) 368484
(151) 2011 05 17 (441) 2010 07 05

(732) BioGarden Spółka z ograniczoną odpowiedzialnością, Krupia Wólka, PL.

(540) OMEGARDEN 3

(510), (511) **05** produkty farmaceutyczne i weterynaryjne, substancje dietetyczne do celów leczniczych, żywność i napoje dietetyczne do celów leczniczych, zioła lecznicze i do celów medycznych, witaminowe preparaty, odżywcze dodatki do celów leczniczych, chusteczki nasączone płynami farmaceutycznymi, **44** usługi medyczne.

(111) **237979** (220) 2010 04 06 (210) 368747
(151) 2011 06 06 (441) 2010 07 19

(732) FIRMA HANDLOWO-USŁUGOWA „MERKURY” SPÓŁKA Z OGRANICZONĄ ODPOWIEDZIALNOŚCIĄ MERKURY MARKET SPÓŁKA KOMANDYTOWA, Krosno, PL.

(540)



Kolor znaku: granatowy, niebieski, błękitny

(531) 26.4.1, 26.11.3, 27.5.1, 29.1.13

(510), (511) **11** armatura sanitarna, w tym: bidety, miski klozetowe, sedesy, pisuary, kabiny natryskowe, brodziki, umywalki, ustępy przenośne, wanny łazienkowe, wanny łazienkowe z wirowym ruchem wody, wanny do nasiadówek, zlewozmywaki, krany, natryski, prysznicze, płuczki ustępowe, zbiorniki do płuczek ustępowych, deski sedesowe, wyposażenie i osprzęt do umywalek, zlewozmywaków i wanien, przewody jako części instalacji sanitarnych, suszarki łazienkowe do rąk montowane przy umywalkach, **19** materiały budowlane niemetalowe, ciśnieniowe przewody niemetalowe, gips, gresy, kształtowniki niemetalowe, listwy niemetalowe, płytki niemetalowe dla budownictwa, płytki podłogowe niemetalowe, podłogowe i ściennie płytki niemetalowe, profile niemetalowe, schody niemetalowe, szkło budowlane, terakota, **35** usługi w zakresie sprzedaży towarów obejmujących: armaturę sanitarną, w tym: bidety, miski klozetowe, sedesy, pisuary, kabiny natryskowe, brodziki, umywalki, ustępy przenośne, wanny łazienkowe, wanny łazienkowe z wirowym ruchem wody, wanny do nasiadówek, zlewozmywaki, krany, natryski, prysznicze, płuczki ustępowe, zbiorniki do płuczek ustępowych, deski sedesowe, wyposażenie i osprzęt do umywalek, zlewozmywaków i wanien, przewody jako części instalacji sanitarnych, suszarki łazienkowe do rąk montowane przy umywalkach, materiały budowlane niemetalowe, ciśnieniowe przewody niemetalowe, gips, gresy, kształtowniki niemetalowe, listwy niemetalowe, płytki niemetalowe dla budownictwa, płytki podłogowe niemetalowe, podłogowe i ściennie płytki niemetalowe, profile niemetalowe, schody niemetalowe, szkło budowlane, terakotę, w sklepach, hurtowniach oraz za pośrednictwem Internetu (sprzedaż on-line), reklama, rozpowszechnianie materiałów reklamowych, promocja sprzedaży, dostarczanie informacji handlowej w Internecie.

(111) **237980** (220) 2010 04 06 (210) 368782
(151) 2011 05 27 (441) 2010 07 19
(732) Firma Produkcyjna „SAZ” Stanisław Zakrzewski, Rzeszotary, PL.
(540)



Kolor znaku: biały, granatowy

(531) 26.1.2, 27.5.1, 29.1.12

(510), (511) **06** armatura do przewodów, biały metal, blacha, blacha cynowana, boazeria metalowa, bramy metalowe, dachówki metalowe, deflektory metalowe kominowe, drabiny metalowe, drobnica żelazna, drobnica metalowa, drut metalowy, drzwi metalowe, ekrany paleniskowe, ekrany i siatki przeciw owadom metalowe, folia aluminiowa, futryny do drzwi metalowe, gałka metalowe, gwoździe, gzymsy metalowe, kątowniki stalowe i aluminiowe, haki metalowe, kable metalowe nieelektryczne, kasetki metalowe na pieniądze, kasy pancerne, kątowniki metalowe, klamki, klamki do drzwi metalowe, klamry metalowe, klucze, kłódki, kolanka do rur metalowe, kołki do ścian metalowe, kołki metalowe, kołnierze metalowe, kominy metalowe, konstrukcje metalowe, konstrukcje przenośne metalowe, końcówki do kabli, kostki metalowe, kosze metalowe, kółka metalowe do kluczy, kółka samonastawne do mebli, kratownice metalowe, kraty metalowe, kratki ochronne metalowe, kształtki rurowe rozgałęzieniowe metalowe, liny metalowe, liny stalowe, lufki i okienka metalowe, lut twardy, luty ze srebra, łąty metalowe, łańcuchy metalowe, materiały konstrukcyjne metalowe, maszty ze stali, metalowe materiały konstrukcyjne ognioodporne, materiały zbrojeniowe dla budownictwa, płyty metalowe dla budownictwa, nadproża metalowe, nakrętki metalowe, nasady kominowe metalowe, nity metalowe, noże metalowe, obręcze do beczek metalowe, odrzwia metalowe, ograniczniki do drzwi metalowe, ograniczniki do okien metalowe, okiennice metalowe, okna metalowe, okucia dla budownictwa, okucia drzwi metalowe, okucia metalowe, okucia okienne metalowe, ościeżnice metalowe, plakietki metalowe pamiątkowe, płyty metalowe, podkowy metalowe, pojemniki metalowe, pokrycia dachowe metalowe, pręty metalowe do lutowania i spawania, progi metalowe, profile metalowe, profile aluminiowe, prowadnice do szuflad metalowe, przewody antenowe, przewody centralnego ogrzewania metalowe, przewody ciśnieniowe metalowe, przewody wodociągowe metalowe, ramy do okien metalowe, ramy do łóżek metalowe, ręczki do narzędzi metalowe, rolety zewnętrzne metalowe, rolki, prowadnice do drzwi przesuwanych, rurki metalowe, rygle do zasuw okiennych, rynny dachowe metalowe, skrzynie metalowe, skrzynki na narzędzia metalowe, skrzynki na listy metalowe, skrzynki na narzędzia metalowe, słupy metalowe, stemple metalowe, sworznie metalowe, szyldy metalowe, śruby metalowe, taśmy metalowe, taśmy żelazne, wieszaki na ubrania metalowe, zaciski do kabli metalowe, zaciski do rur lub kabli metalowe, zamki do pojazdów metalowe, zamki obrotowe do okien metalowe, zamknięcia drzwiowe metalowe, zamki, zamki do pojazdów metalowe, zamki do toreb metalowe, zamki inne niż elektryczne metalowe, zamki na zasuw, zamki obrotowe do okien metalowe, zamknięcia do butelek metalowe, zasuw, zasłony metalowe, zatrzaski drzwiowe metalowe, zawiasy, zawiasy metalowe, zawiasy metalowe meblowe, zawory metalowe, zawory wodociągowe metalowe, złączki rur metalowe, złącza metalowe do łańcuchów, żaluzje metalowe, **37** usługi ślusarskie (naprawy), usługi blacharskie, budowa i konserwacja rurociągów, budowa i naprawa magazynów, budowa pawilonów i sklepów targowych, usługi w zakresie budownictwa przemysłowego, usługi instalowania drzwi i okien, usługi czyszczenia pojazdów, informacja o naprawach, informacja budowlana, instalacja, konserwacja i naprawy maszyn, instalowanie oraz naprawa urządzeń klimatyzacyjnych, izolowanie budynków, instalowanie, konserwacja i naprawy komputerów, usługi konserwacji mebli, usługi lakierowania i malowania, montaż i naprawa urządzeń grzewczych, montaż urządzeń kuchennych, naprawa pojazdów, naprawa pomp, naprawa zamków, obsługa i naprawa samochodów, instalacja drzwi i okien, usługi tapetowania, usługi tynkarskie, usługi hydrauliczne, usługi wulkanizacji opon, wynajem sprzętu budowlanego, usługi zabezpieczania przed wilgocią, usługi zabezpieczania przed korozją.

(111) **237981** (220) 2010 04 12 (210) 369021
 (151) 2011 05 24 (441) 2010 07 19
 (732) REVITUM Spółka z ograniczoną odpowiedzialnością,
 Warszawa, PL.
 (540)



Kolor znaku: fioletowy, niebieski

(531) 2.1.25, 4.5.5, 26.11.1, 26.11.3, 26.11.12, 27.3.1, 27.5.1, 29.1.12
 (510), (511) **35** wyselekcjonowanie z myślą o osobach trzecich suplementów diety oraz urządzeń stosowanych w profilaktyce zdrowia (bez uwzględnienia transportu) tak, by umożliwić konsumentom obejrzenie i dokonanie zakupu tych towarów w punktach sprzedaży hurtowej i detalicznej, także za pośrednictwem sklepu internetowego i w sprzedaży wysyłkowej, **44** usługi w zakresie diagnostyki medycznej; usługi wykonywania testów elektroakupunkturowych, wykonywania testów metodą dr Volla opartych na elektroakupunkturze, wykonywania badań mikroskopowych żywej kropli krwi, usługi doboru suplementów diety, usługi konsultacji dietetycznych i doboru diety, wykonywania testów rezonansowych, wykonywania zabiegów za pomocą urządzenia zappera, wykonywania zabiegów refleksologii, wykonywania diagnostyki komputerowej, wykonywania masażów leczniczych, usługi terapii manualnej, wykonywania testów wegetatywno-rezonansowych, usługi wykonywania zabiegów bio-rezonansowych, wykonywania diagnostyki skaningowej i bioelektronowej, wykonywania terapii indukcyjnej, wykonywania testów i zabiegów Ryodoryaku opartych na elektroakupunkturze, wykonywania testów irydologicznych, wykonywania zabiegów akupunktury; usługi w zakresie profilaktyki i ochrony zdrowia; informacja o wyżej wymienionych usługach także za pośrednictwem Internetu, konsultacje w dziedzinie profilaktyki i ochrony zdrowia, także za pośrednictwem Internetu.

(111) **237982** (220) 2010 04 13 (210) 369100
 (151) 2011 04 18 (441) 2010 07 19
 (732) Abbott Healthcare Products BV, Weesp, NL.
 (540) TEROLUT
 (510), (511) **05** produkty farmaceutyczne.

(111) **237983** (220) 2010 04 21 (210) 369395
 (151) 2011 05 24 (441) 2010 08 02
 (732) Société des Produits Nestlé S.A., Vevey, CH.
 (540) PICCOLO
 (510), (511) **11** aparatura do przyrządzania napojów, w tym napojów na bazie kawy, herbaty, cappuccino, czekolady lub kakao; ekspresy do kawy, elektryczne dzbanki do parzenia kawy; części i wyposażenie do wszystkich wyżej wymienionych urządzeń; elektryczne urządzenia do przyrządzania napojów oraz stosowane w nich naboje i elementy do wielokrotnego napełniania, jak również części zamienne do tych urządzeń; elektryczne filtry do kawy.

(111) **237984** (220) 2010 04 23 (210) 369481
 (151) 2011 05 24 (441) 2010 08 02
 (732) KAFLARNIA „KAFEL-KAR” Rafał Karny, Hryniewiczze, PL.
 (540)



Kolor znaku: bordowy, pomarańczowy

(531) 10.1.10, 10.1.20, 26.11.1, 27.5.1, 29.1.12

(510), (511) **11** piece kaflowe, piece kamienne i marmurowe, kuchnie kaflowe, piece wolnostojące, kominki domowe, wkłady kominowe i piecowe, elementy kominów i pieców, paleniska, **35** usługi prowadzenia sprzedaży w sklepie oraz za pośrednictwem strony internetowej materiałów budowlanych do pieców, kominów w tym obudów do kominów, wkładów kominowych, trzonów metalowych do kominów, nasad kominowych, kominów, przewodów do instalacji grzewczej, wentylacyjnej i klimatyzacyjnej, deflektorów kominowych, ekranów paleniskowych, ochronnych krat piecowych, materiałów ceramicznych i izolacyjnych, płytek i kafli ceramicznych, kafli kominowych i piecowych, narożnych listew dystansowych, cokołów ozdobnych, gzymsów, materiałów ogniotrwałych, wykładzin pieców z materiałów ceramicznych, zapraw murarskich, cegieł szamotowych, gipsu, gliny do wyrabiania cegieł, kafli, gontów, powłok cementowych ognioodpornych, spoiw murarskich, spoiw do łączenia elementów ceramicznych i szamotowych, **37** usługi budowlane związane z budową i naprawami pieców, kominów i kominków, usługi murarskie, usługi instalowania i naprawy wkładów grzewczych do kominków, usługi zdruńskie polegające na układaniu i murowaniu cegieł, płytek ceramicznych, cokołów, listew i kafli, **40** obróbka ceramiki.

(111) **237985** (220) 2010 04 23 (210) 369512
 (151) 2011 06 06 (441) 2010 08 02
 (732) ADAMED CONSUMER HEALTHCARE SPÓŁKA AKCYJNA,
 Tuszyn, PL.

(540) LUTEINOX

(510), (511) **03** mydła; środki perfumeryjne, kosmetyki, płyny do pielęgnacji, **05** produkty farmaceutyczne i weterynaryjne; substancje dietetyczne do celów leczniczych, **44** usługi medyczne; usługi w zakresie higieny i urody dla ludzi i zwierząt.

(111) **237986** (220) 2010 04 23 (210) 369519
 (151) 2011 05 24 (441) 2010 08 02
 (732) „EFFECTOR” SPÓŁKA AKCYJNA, Włoszczowa, PL.
 (540)



(531) 27.5.1

(510), (511) **06** boazeria metalowa, barierki i balustrady ochronne metalowe, metalowe profile i listwy montażowe, dekoracyjne, wykończeniowe i połączeniowe dla budownictwa i wyposażenia wnętrz oraz mebli i schodów, **19** boazeria niemetalowa, barierki i balustrady ochronne niemetalowe, profile i listwy niemetalowe montażowe, dekoracyjne, wykończeniowe i połączeniowe dla budownictwa i wyposażenia wnętrz oraz mebli i schodów, maty schodowe niemetalowe, maty schodowe antypoślizgowe, profile i listwy najazdowe.

(111) **237987** (220) 2010 04 23 (210) 369520
 (151) 2011 05 24 (441) 2010 08 02
 (732) „EFFECTOR” SPÓŁKA AKCYJNA, Włoszczowa, PL.
 (540)



(531) 27.5.1

(510), (511) **06** boazeria metalowa, barierki i balustrady ochronne metalowe, metalowe profile i listwy montażowe, dekoracyjne, wykończeniowe i połączeniowe dla budownictwa i wyposażenia wnętrz oraz mebli i schodów, **19** boazeria niemetalowa, barierki i balustrady ochronne niemetalowe, profile i listwy niemetalowe montażowe, dekoracyjne, wykończeniowe i połączeniowe dla budownictwa i wyposażenia wnętrz oraz mebli i schodów, maty schodowe niemetalowe, maty schodowe antypoślizgowe, profile i listwy najazdowe.

(111) **237988** (220) 2010 04 23 (210) 369521
 (151) 2011 05 24 (441) 2010 08 02
 (732) „EFFECTOR” SPÓŁKA AKCYJNA, Włoszczowa, PL.
 (540)



(531) 24.9.2, 27.5.1

(510), (511) **06** boazeria metalowa, barierki i balustrady ochronne metalowe, metalowe profile i listwy montażowe, dekoracyjne, wykończeniowe i połączeniowe dla budownictwa i wyposażenia wnętrz oraz mebli i schodów, **19** boazeria niemetalowa, barierki i balustrady ochronne niemetalowe, profile i listwy niemetalowe montażowe, dekoracyjne, wykończeniowe i połączeniowe dla budownictwa i wyposażenia wnętrz oraz mebli i schodów, maty schodowe niemetalowe, maty schodowe antypoślizgowe, profile i listwy najazdowe.

(111) **237989** (220) 2010 04 27 (210) 369637
 (151) 2011 05 25 (441) 2010 08 02
 (732) „HAFTINA” MICHALSCY SPÓŁKA JAWNA,
 Piotrków Trybunalski, PL.

(540) HAFTINA

(510), (511) **24** serwetki, obrusy tekstylne, kapy, nakrycia na łóżka i stoły, **26** wszywki do odzieży, **40** hafciarstwo.

(111) **237990** (220) 2010 04 27 (210) 369638
 (151) 2011 05 25 (441) 2010 08 02
 (732) „HAFTINA” MICHALSCY SPÓŁKA JAWNA,
 Piotrków Trybunalski, PL.
 (540)



Kolor znaku: szary, czerwony

(531) 26.11.1, 26.11.12, 27.5.1, 29.1.12

(510), (511) **24** serwetki, obrusy tekstylne, kapy, nakrycia na łóżka i stoły, **26** wszywki do odzieży, **40** hafciarstwo.

(111) **237991** (220) 2010 04 27 (210) 369655
 (151) 2011 06 06 (441) 2010 08 02
 (732) P.P.H.U. „Pol-Skór” Krystyna Bednarek, Łódź, PL.
 (540)



(531) 27.5.1

(510), (511) **03** środki czyszczące.

(111) **237992** (220) 2010 04 27 (210) 369656
 (151) 2011 06 06 (441) 2010 08 02
 (732) P.P.H.U. „Pol-Skór” Krystyna Bednarek, Łódź, PL.
 (540)



Kolor znaku: bordowy, srebrny

(531) 26.4.4, 26.11.3, 27.5.1, 29.1.12

(510), (511) **01** produkty chemiczne przeznaczone dla przemysłu, prac budowlanych, kleje, **02** farby, **03** środki czyszczące.

(111) **237993** (220) 2010 04 27 (210) 369675
 (151) 2011 06 16 (441) 2010 08 02
 (732) Jack Daniel's Properties, Inc., San Rafael, US.
 (540)



(531) 25.1.5, 25.1.15, 26.13.25, 27.5.1

(510), (511) **25** obuwie; nakrycia głowy, czapki, kapelusze, opaski na głowę, słomkowe kapelusze, daszki, bandany; odzież, fartuchy, opaski podtrzymujące rękawy, koszulki z krótkim rękawem, koszulki polo, koszulki do gry w baseball, koszule, topy, bezrękawniki, bluzy, spodnie dresowe, dresy, spodnie, kurtki, płaszcze, paski, krawaty, okrycia na szyję, szaliki, podwiązki, szelki, kurtki skórzane, odzież nieprzemakalna, kamizelki, kurtki z futrzanym kapturem (parki), rękawiczki.

(111) **237994** (220) 2010 04 29 (210) 369789
 (151) 2011 06 16 (441) 2010 08 02
 (732) ASA Spółka z ograniczoną odpowiedzialnością, Głubczyce, PL.

(540) LaciBios femina-zdrowie intymne pod kontrolą

(510), (511) **03** kosmetyki, maseczki i mleczka kosmetyczne, kremy, maści do celów kosmetycznych, mydła, preparaty kosmetyczne do odchudzania, zestawy kosmetyków, środki wybielające i inne substancje stosowane w praniu, środki do czyszczenia, polerowania, szorowania i ścierania, środki perfumeryjne, olejki eteryczne, płyny do pielęgnacji włosów, preparaty do czyszczenia zębów, **05** produkty farmaceutyczne i inne środki lecznicze zawarte w tej klasie, żywność dietetyczna do celów leczniczych, żywność suplementarna do celów leczniczych, dietetyczne środki spożywcze do celów leczniczych, napoje do celów leczniczych, żywność dla niemowląt, dodatki odżywcze do celów leczniczych; suplementy diety do celów leczniczych preparaty medyczne do odchudzania.

(111) **237995** (220) 2010 04 29 (210) 369790
 (151) 2011 06 16 (441) 2010 08 02

(732) ASA Spółka z ograniczoną odpowiedzialnością, Głubczyce, PL.

(540) LaciBios femina-stworzony przez specjalistów, sprawdzony przez kobiety

(510), (511) **03** kosmetyki, maseczki i mleczka kosmetyczne, kremy, maści do celów kosmetycznych, mydła, preparaty kosmetyczne do odchudzania, zestawy kosmetyków, środki wybielające i inne substancje stosowane w praniu, środki do czyszczenia, polerowania, szorowania i ścierania, środki perfumeryjne, olejki eteryczne, płyny do pielęgnacji włosów, preparaty do czyszczenia zębów, **05** produkty farmaceutyczne i inne środki lecznicze zawarte w tej klasie, żywność dietetyczna do celów leczniczych, żywność suplementarna do celów leczniczych, dietetyczne środki spożywcze do celów leczniczych, napoje do celów leczniczych, żywność dla niemowląt, dodatki odżywcze do celów leczniczych; suplementy diety do celów leczniczych preparaty medyczne do odchudzania.

(111) **237996** (220) 2010 04 29 (210) 369791
 (151) 2011 06 16 (441) 2010 08 02

(732) ASA Spółka z ograniczoną odpowiedzialnością, Głubczyce, PL.

(540) Pentacrem-skórę ratuje i pielęgnuje !

(510), (511) **03** kosmetyki, maseczki i mlecza kosmetyczne, kremy, maści do celów kosmetycznych, mydła, preparaty kosmetyczne do odchudzania, zestawy kosmetyków, środki wybielające i inne substancje stosowane w praniu, środki do czyszczenia, polerowania, szorowania i ścierania, środki perfumeryjne, olejki eteryczne, płyny do pielęgnacji włosów, preparaty do czyszczenia zębów, **05** preparaty medyczne do odchudzania.

(111) **237997** (220) 2010 05 04 (210) 369918
(151) 2011 05 25 (441) 2010 08 16
(732) BASF SE, Ludwigshafen am Rhein, DE.
(540) CARYX
(510), (511) **01** preparaty regulujące wzrost roślin, **05** fungicydy.

(111) **237998** (220) 2010 05 24 (210) 370725
(151) 2011 06 14 (441) 2010 08 30
(732) Diageo Scotland Limited, Edinburgh, GB.
(540)



Kolor znaku: czerwony, złoty, biały, niebieski, brązowy, czarny, srebrny, beżowy

(531) 2.1.2, 2.1.12, 18.3.14, 19.1.1, 23.1.1, 24.5.7, 27.5.1, 29.1.15
(510), (511) **33** napoje alkoholowe (z wyjątkiem piwa).

(111) **237999** (220) 2010 05 24 (210) 370726
(151) 2011 06 14 (441) 2010 08 30
(732) Diageo Scotland Limited, Edinburgh, GB.
(540)



Kolor znaku: czerwony, złoty, biały, niebieski, brązowy, czarny

(531) 2.1.2, 2.1.12, 19.1.1, 29.1.15
(510), (511) **33** napoje alkoholowe (z wyjątkiem piwa).

(111) **238000** (220) 2010 05 24 (210) 370727
(151) 2011 06 16 (441) 2010 08 30
(732) ASA Spółka z ograniczoną odpowiedzialnością, Głubczyce, PL.
(540) Biovag

(510), (511) **03** kosmetyki, preparaty do odchudzania, maseczki i mlecza kosmetyczne, kremy, maści do celów kosmetycznych, mydła, preparaty kosmetyczne do odchudzania, zestawy kosmetyków,

środki wybielające i inne substancje stosowane w praniu, środki do czyszczenia, polerowania, szorowania i ścierania, środki perfumeryjne, olejki eteryczne, płyny do pielęgnacji włosów, środki do czyszczenia zębów, **05** produkty farmaceutyczne i inne środki lecznicze, żywność dietetyczna do celów leczniczych, żywność suplementarna do celów leczniczych, dietetyczne środki spożywcze do celów leczniczych, napoje do celów leczniczych, żywność dla niemowląt, dodatki odżywcze do celów leczniczych; suplementy diety do celów leczniczych.

(111) **238001** (220) 2005 12 09 (210) 303418
(151) 2011 06 09 (441) 2006 03 20
(732) BEIERSDORF AG, Hamburg, DE.
(540) eucerin

(510), (511) **03** mydła, środki do pielęgnacji ciała i urody, w szczególności preparaty do pielęgnacji twarzy i skóry w postaci kremów, żeli i lotionów, dezodoranty do użytku osobistego, pianki i kremy do golenia, środki stosowane po goleniu, środki do pielęgnacji, mycia i upiększania włosów, dodatki do kąpeli i pod prysznic, środki do opalania, środki zapobiegające niekorzystnym skutkom promieniowania słonecznego /UV/ nie do użytku farmaceutycznego, **05** lecznicze środki do pielęgnacji ciała i urody, w szczególności preparaty do pielęgnacji wysoce suchej i zniszczonej skóry w postaci kremów, żeli i lotionów, dermatologiczne środki do ochrony przed wysypką, łuszczycą i dolegliwościami skórnymi, lecznicze środki do pielęgnacji, mycia i upiększania włosów, lecznicze dodatki do kąpeli i pod prysznic, lecznicze środki do opalania, lecznicze środki zapobiegające niekorzystnym skutkom promieniowania słonecznego /UV/, medyczne środki zapobiegające starzeniu się skóry.

(111) **238002** (220) 2006 03 09 (210) 307379
(151) 2011 04 06 (441) 2006 06 12
(732) „BAĆ-POL” Spółka Akcyjna, Rzeszów, PL.
(540)



Kolor znaku: czerwony, złoty, czarny

(531) 9.7.1, 25.1.15, 26.4.2, 27.5.1, 29.1.13
(510), (511) **30** keczup, majonez.

(111) **238003** (220) 2007 09 04 (210) 329706
(151) 2011 06 09 (441) 2007 12 10
(732) HIPOL Spółka z ograniczoną odpowiedzialnością, Warszawa, PL.

(540) ashika
(510), (511) **35** zgrupowanie na rzecz osób trzech różnych towarów pozwalające nabywcy wygodnie kupować w hurtowniach i sklepach z częściami i akcesoriami do pojazdów samochodowych, zarządzanie zbiorami informatycznymi, zarządzanie działalnością gospodarczą, ekspertyzy w działalności gospodarczej, reklamy, **39** magazynowanie, pakowanie produktów, dostarczanie towarów, dystrybucja przesyłek, spedycja, usługi kurierskie, wynajmowanie magazynów, wypożyczanie pojazdów.

(111) **238004** (220) 2008 10 02 (210) 346881
(151) 2011 06 07 (441) 2009 01 05
(732) BEIERSDORF AG, Hamburg, DE.

(540) eucerin-medycyna w trosce o piękno skóry
(510), (511) **03** preparaty do pielęgnacji ciała i urody, preparaty do pielęgnacji twarzy i skóry w postaci kremów, żeli, lotionów, mleczek, toników, olejków, dezodoranty do użytku osobistego, pianki i kremy do golenia, preparaty stosowane po goleniu, preparaty do pielęgnacji, mycia i upiększania włosów, dodatki do kąpeli i pod prysznic, preparaty do opalania, preparaty zapobiegające niekorzystnym

skutkom promieniowania słonecznego /UV/ nie do użytku farmaceutycznego, **05** lecznicze preparaty do pielęgnacji ciała i urody, preparaty lecznicze do pielęgnacji wysoce suchej i zniszczonej skóry w postaci kremów, żeli i lotionów, mleczek, toników, olejków, dermatologiczne środki do ochrony przed wysypką, łuszczycą, przebarwieniami i dolegliwościami skórными, lecznicze preparaty do pielęgnacji i mycia włosów, lecznicze dodatki do kąpeli i pod prysznic, lecznicze preparaty przeciwko niekorzystnym skutkom opalania, medyczne środki zapobiegające starzeniu się skóry.

(111) **238005** (220) 2008 10 21 (210) 347702
 (151) 2011 01 19 (441) 2009 02 02
 (732) „PKP Energetyka” Sp. z o.o., Warszawa, PL.
 (540)



Kolor znaku: czerwony, żółty, biały

(531) 1.3.2, 27.5.1, 29.1.13

(510), (511) **37** usługi budowy urządzeń i instalacji elektroenergetycznych i elektrycznych, w tym: wykonawstwo przyłączy kablowych i napowietrznych do obiektów budowlanych, budowa stacji elektroenergetycznych, wykonawstwo instalacji elektrycznych wewnętrznych w obiektach budowlanych, usługi napraw kabli niskiego i średniego napięcia, usługi budowy, modernizacji oraz utrzymania w sprawności i konserwacji urządzeń i sieci oświetlenia wewnętrznego i zewnętrznego, usługi elektrotrakcyjne: budowy nowych sieci trakcyjnych i modernizacji istniejących, remontów sieci trakcyjnych, utrzymanie w sprawności i konserwacji sieci trakcyjnej, naprawy sieci trakcyjnych, usługi nadzoru nad pracami elektromontażowymi, wypożyczanie sprzętu do robót trakcyjnych i oświetleniowych, w tym podnośników koszowych, dźwigów przejezdnych, koparkoładarek i wiertnic, **41** usługi szkoleń w zakresie handlu i dystrybucji energii elektrycznej nienakładalnej oraz paliw, **42** usługi doradztwa technicznego w zakresie techniki oświetleniowej, w tym projektowej, usługi projektowania i doradztwa w zakresie zastosowania energii elektrycznej, usługi doradztwa w zakresie gospodarowania energią elektryczną, usługi opracowywania audytów energetycznych, usługi pomiarów eksploatacyjnych instalacji odgromowych oraz ochrony przeciwpożarowej urządzeń i instalacji elektrycznych, usługi lokalizacji uszkodzeń kabli niskiego i średniego napięcia z użyciem specjalistycznego sprzętu, usługi lokalizacji tras kabli niskiego i średniego napięcia, pomiar parametrów urządzeń i sieci oświetleniowych.

(111) **238006** (220) 2009 07 16 (210) 358308
 (151) 2011 05 13 (441) 2009 10 26
 (732) ATMAX SPÓŁKA Z OGRANICZONĄ ODPOWIEDZIALNOŚCIĄ,
 Ignatki-Osiedle, PL.
 (540)



Kolor znaku: czarny, czerwony, pomarańczowy

(531) 26.1.1, 27.1.1, 27.5.1, 29.1.13

(510), (511) **35** doradztwo w zakresie prowadzenia działalności gospodarczej, pozyskiwanie danych do komputerowych baz danych, systematyzacja danych w komputerowych bazach danych, reklama, przygotowywanie reklamy prasowej, reklamy radiowe, reklamy telewizyjne, **38** przesyłanie informacji, przesyłanie informacji tekstowej i obrazowej za pomocą komputera, poczta elektroniczna, **42** wypożyczanie serwerów, dostarczanie wyszukiwarek internetowych (opracowywanie), wzornictwo przemysłowe, elektroniczna konwersja danych lub programów, instalacje oprogramowania komputerowego, doradztwo w zakresie sprzętu komputerowego, odzyskiwanie danych z komputerów, programowanie komputerowe, projektowanie systemów komputerowych, wypożyczanie komputerów, konserwacja oprogramowania komputerowego, aktualizacja oprogramowania

komputerowego, doradztwo w zakresie oprogramowania komputerowego, konserwacja oprogramowania komputerowego, powielanie oprogramowania komputerowego, projektowanie oprogramowania komputerowego, wypożyczanie oprogramowania komputerowego, projektowanie opakowań, projektowanie systemów komputerowych, tworzenie i utrzymywanie stron internetowych dla osób trzecich, usługi komputerowe w zakresie ochrony antywirusowej, wynajmowanie (udostępnianie) zasobów serwerów (sieci komputerowe), wypożyczanie komputerów, wypożyczanie oprogramowania komputerowego.

(111) **238007** (220) 2009 11 02 (210) 362375
 (151) 2011 06 07 (441) 2010 02 15
 (732) FOOD ZONE Spółka Akcyjna, Warszawa, PL.
 (540)



Kolor znaku: czerwony, beżowy, jasnozielony

(531) 5.1.5, 27.5.1, 29.1.13

(510), (511) **29** warzywa i inne produkty ogrodnicze przystosowane do spożycia lub konserwowania, zupy, w tym jarzynowe, bulion, rosół, flaki, skorupiaki, raki, homary, ślimaki, krewetki, langusty, kawior, małże, ostrygi, drób, dziczyzna, ryby, podroby, przetwory z mięsa, ryb, drobiu, dziczyzny, tłuszcze jadalne, ekstrakty mięsne, konfitury, marmolada, napoje mleczne lub z przewagą mleka, pikle, sałatki owocowe i warzywne, śledzie, koncentraty obiadowe, paszety, pile, ser, przekąski na bazie owoców, bekon, białko spożywcze, flaki, galaretki mięsne, kiełbasy, mięso konserwowane, mięso solone, paszeta z wątróbki, szynka, smalec, wieprzowina, żelatyna spożywcza, **30** wyroby cukierniczo-piekarnicze, słodczyce, ciasta, jadalne ozdoby do ciast, cukierki, makaroniki, pralinki, ciasta, piernik, tarty, torty, tarty z owocami, czekolada, galaretki owocowe, wyroby cukiernicze na bazie migdałów, lody, puddingi, naleśniki, gofry, herbatniki, krakersy, kanapki, chałwa, paszteciki, sushi, sosy mięsne, potrawy na bazie mąki, makarony, kluski, spaghetti, ryż, chleb, pizza, placki, bułeczki słodkie, suchary, napoje na bazie herbaty, kawy, kakao, czekolady, napoje kawowe i kakaowe z mlekiem, **35** prowadzenie sklepów i hurtowni tradycyjnych oraz internetowych w zakresie artykułów spożywczych, napojów alkoholowych i bezalkoholowych, używek, artykułów cukierniczo-piekarniczych, mięsa, wędlin, drobiu, dziczyzny, podrobów oraz przetworów z mięsa, ryb, drobiu, dziczyzny, podrobów, organizacja i uruchamianie sieci gastronomicznych, usługi w zakresie outsourcingu, rekrutacji personelu, doradztwa specjalistycznego w sprawach działalności gospodarczej, w zakresie organizowania, prowadzenia i zarządzania działalnością gospodarczą, doradztwo w zakresie zarządzania personelem, **41** usługi w zakresie organizowania rozrywki i zabawy, organizowanie i prowadzenie przyjęć, imprez rozrywkowych, organizowanie i obsługa/prowadzenie dyskotek i nocnych klubów, imprez karaoke, koncertów oraz wystaw związanych z kulturą lub edukacją, nauczanie i kształcenie praktyczne, doradztwo zawodowe w zakresie porad dotyczących edukacji lub kształcenia, usługi związane z organizowaniem i prowadzeniem konferencji, kongresów, seminariów, sympozjów, zjazdów, stacjonarnych i korespondencyjnych, imprez szkoleniowych, organizowanie konkursów edukacyjnych lub rozrywkowych, organizowanie przyjęć, organizowanie spektakli, **43** usługi w zakresie gastronomii świadczony w restauracjach, barach, barach szybkiej obsługi, stołówkach, kafeteriach, kawiarniach, pubach, restauracjach typu Fast-food, restauracjach samoobsługowych, barach sałatkowych i innych punktach gastronomicznych, obsługa gastronomiczna z własnym zapleczem, produktami i transportem (katering), wypożyczanie krzeseł, stołów,

bielizny i zastawy stołowej, wynajmowanie sal na posiedzenia, bale, koncerty, konferencje, pokazy, wystawy, organizowanie przyjęć okolicznościowych.

(111) **238008** (220) 2009 11 09 (210) 362683
 (151) 2011 06 07 (441) 2010 02 15
 (732) NORSON Paweł Norkiewicz, Sarbinowo, PL.
 (540)



(531) 26.1.1, 26.1.18, 26.2.1, 27.1.1
 (510), (511) **11** armatura wodociągowa i kanalizacyjna, włązy i wpusty kanalizacyjne, skrzynki wodociągowe, **17** uszczelki do rur.

(111) **238009** (220) 2009 11 09 (210) 362684
 (151) 2011 06 07 (441) 2010 02 15
 (732) NORSON Paweł Norkiewicz, Sarbinowo, PL.
 (540)



(531) 26.1.1, 26.1.18, 26.2.1, 27.5.1
 (510), (511) **11** armatura wodociągowa i kanalizacyjna, włązy i wpusty kanalizacyjne, skrzynki wodociągowe, **17** uszczelki do rur.

(111) **238010** (220) 2009 11 19 (210) 363058
 (151) 2011 03 03 (441) 2010 03 01
 (732) BYSTARINVESTMENT Edyta Bystra, Wrocław, PL.
 (540)



Kolor znaku: czarny, jasnozielony, żółty

(531) 7.1.24, 27.5.1, 29.1.13
 (510), (511) **36** administrowanie nieruchomościami, usługi agencji nieruchomości, ściąganie czynszów, dzierżawa nieruchomości, pośrednictwo w sprawach majątku nieruchomego, zarządzanie majątkiem nieruchomym, pośrednictwo w handlu nieruchomościami, wynajmowanie mieszkań, wynajmowanie pomieszczeń biurowych, kupno i sprzedaż nieruchomości.

(111) **238011** (220) 2009 11 19 (210) 363068
 (151) 2011 06 06 (441) 2010 03 01
 (732) Zakłady Mięsne „SZUBRYT” Zbigniew Szubryt, Chełmiec, PL.
 (540)



Kolor znaku: czerwony, jasnozielony, ciemnozielony, zielony

(531) 6.1.2, 27.5.1, 29.1.12

(510), (511) **29** mięso wieprzowe, wołowe, baranie, dziczyzna i ich przetwory, bekon, wędliny, w tym: szynki, kielbasy, parówki, kaszanka, rolady, w tym z zawartością warzyw lub ziół, salami, podroby mięsne i wyroby podrobowe, konserwy mięsne i mięsno-warzywne, drób świeży i wędzony, konserwy drobiowe, słonina, smalec, pasty do kanapek z zawartością mięsa lub tłuszczu, pieczenie, pasztety mięsne i drobiowe, pasztety mięsno-warzywne, wyroby garmazeryjne wyprodukowane na bazie mięsa (z wyłączeniem wyrobów w których dominuje ciasto), flaki wołowe gotowane, półprodukty mięsne i mięsno-warzywne do przyrządzania potraw w domu lub na grillu, kości do przygotowania wywarów jadalnych, tłuszcze zwierzęce do produkcji spożywczej, łój spożywczy, ekstrakty mięsne i mięsno-warzywne, galaretki z mięsa i z mięsem.

(111) **238012** (220) 2009 11 19 (210) 363069
 (151) 2011 06 06 (441) 2010 03 01
 (732) Zakłady Mięsne „Szubryt” Zbigniew Szubryt, Chełmiec, PL.
 (540)



(531) 6.1.2, 27.5.1
 (510), (511) **29** mięso wieprzowe, wołowe, baranie, dziczyzna i ich przetwory, bekon, wędliny, w tym: szynki, kielbasy, parówki, kaszanka, rolady, w tym z zawartością warzyw lub ziół, salami, podroby mięsne i wyroby podrobowe, konserwy mięsne i mięsno-warzywne, drób świeży i wędzony, konserwy drobiowe, słonina, smalec, pasty do kanapek z zawartością mięsa lub tłuszczu, pieczenie, pasztety mięsne i drobiowe, pasztety mięsno-warzywne, wyroby garmazeryjne wyprodukowane na bazie mięsa (z wyłączeniem wyrobów w których dominuje ciasto), flaki wołowe gotowane, półprodukty mięsne i mięsno-warzywne do przyrządzania potraw w domu lub na grillu, kości do przygotowania wywarów jadalnych, tłuszcze zwierzęce do produkcji spożywczej, łój spożywczy, ekstrakty mięsne i mięsno-warzywne, galaretki z mięsa i z mięsem, **35** usługi w zakresie sprzedaży detalicznej towarów spożywczych: mięsa i wyrobów wędliniarskich, wyrobów garmazeryjnych, pieczywa, serów, przypraw, przetworów owocowo-warzywnych, sosów do mięsa i wędlin, a także towarów towarzyszących żywności, jak: naczynia i sztucce jednorazowego użytku, serwetki papierowe i z tworzyw sztucznych, opakowania na żywność.

(111) **238013** (220) 2009 11 26 (210) 363362
 (151) 2011 06 13 (441) 2010 03 01
 (732) NOVITUS Spółka Akcyjna, Nowy Sącz, PL.
 (540)



(531) 27.5.1
 (510), (511) **09** kasy fiskalne.

(111) **238014** (220) 2010 01 14 (210) 365069
 (151) 2011 05 26 (441) 2010 04 26
 (732) UPEMI UNIA PRODUCENTÓW I PRACODAWCÓW PRZEMYSŁU MIĘSNEGO, Warszawa, PL.

(540)



Kolor znaku: jasnoczerwony, ciemnoczerwony, jasnobrązowy, złoty
(531) 5.3.17, 24.3.1, 24.3.18, 24.3.19, 27.5.1, 29.1.13
(510), (511) **29** mięso, ryby, drób, dziczyzna; ekstrakty mięsne; konserwowane, mrożone, suszone i gotowane owoce i warzywa; galaretki, dżemy, kompoty; jaja, mleko, produkty mleczne; oleje i tłuszcze jadalne, **30** kawa, herbata, kakao, cukier, ryż, tapioka, sago, kawa nie-naturalna; mąka i produkty zbożowe, chleb, wyroby cukiernicze i słodyczne, lody; miód, melasa (syrupy); drożdże, proszek do pieczenia; sól, musztarda; ocet, sosy (przyprawy); przyprawy; lód, **31** produkty rolne, ogrodnicze, leśne oraz ziarna nie ujęte w innych klasach; żywe zwierzęta; świeże owoce i warzywa; nasiona, naturalne rośliny i kwiaty; karma dla zwierząt; sód, **32** piwo; wody mineralne i gazowane oraz inne napoje bezalkoholowe; napoje owocowe i soki owocowe; syropy i inne preparaty do produkcji napojów, **33** napoje alkoholowe (z wyjątkiem piwa).

(551) wspólny znak towarowy gwarancyjny

(111) **238015** (220) 2010 01 18 (210) 365142
(151) 2011 05 10 (441) 2010 04 26

(732) PERCEPTUS Spółka z ograniczoną odpowiedzialnością,
Zielona Góra, PL.

(540)



Kolor znaku: biały, niebieski, jasnoniebieski, granatowy
(531) 15.9.1, 15.9.16, 27.5.1, 29.1.12
(510), (511) **35** sprzedaż detaliczna komputerów i sprzętu komputerowego, sprzedaż akcesoriów komputerowych, sprzedaż oprogramowania komputerowego, komputerowe zarządzanie plikami, pozyskiwanie danych do komputerowych baz danych, sortowanie danych w bazach komputerowych, systematyzacja danych do komputerowych baz danych, wyszukiwanie informacji dla osób trzecich w plikach komputerowych, **37** instalowanie, konserwacja i naprawy komputerów, **42** aktualizacja oprogramowania komputerowego, doradztwo w zakresie oprogramowania komputerowego, doradztwo w zakresie sprzętu komputerowego, elektroniczna konwersja danych, instalacje oprogramowania komputerowego, odzyskiwanie danych komputerowych, programowanie komputerów, konserwacja oprogramowania komputerowego, powielanie oprogramowania komputerowego, projektowanie systemów komputerowych, usługi komputerowe w zakresie ochrony antywirusowej.

(111) **238016** (220) 2010 01 25 (210) 365428
(151) 2011 02 23 (441) 2010 05 10

(732) F.Gotti Radosław Charubin, Białystok, PL.

(540)



Kolor znaku: złoty, czarny
(531) 8.1.18, 26.11.1, 26.11.12, 27.5.1, 29.1.12

(510), (511) **29** mrożonki owocowe i warzywne, **30** lody, wyroby lodowe, wyroby cukiernicze, lody spożywcze w proszku (środki wiążące do lodów), **35** usługi polegające na zgrupowaniu i udostępnieniu towarów w sposób umożliwiający odbiorcom dogodny ich zakup w sklepach z lodami spożywczymi i mrożonkami owocowo-warzywnymi połączone z promocją i reklamą towarów.

(111) **238017** (220) 2010 01 26 (210) 365452
(151) 2011 05 26 (441) 2010 05 10

(732) PRZEDSIĘBIORSTWO PRODUKCYJNO-HANDLOWE
„INTER-TEAM” PRZEMYSŁAW RÓG, Rybnik, PL.

(540)



Kolor znaku: zielony, jasnoszary

(531) 26.4.2, 26.4.3, 27.5.1, 29.1.12

(510), (511) **03** środki do czyszczenia.

(111) **238018** (220) 2010 01 26 (210) 365467
(151) 2011 03 04 (441) 2010 05 10

(732) „FORTIS” PRZEDSIĘBIORSTWO HANDLOWO-USŁUGOWE
WOJCIECH MALINOWSKI, Tarnowo Podgórne, PL.

(540) delgreen

(510), (511) **07** urządzenia do pozyskiwania energii elektrycznej ze źródeł odnawialnych, **11** urządzenia do oświetlenia, ogrzewania, wytwarzania pary, chłodzenia, suszenia, wentylacji, **37** budowa urządzeń i obiektów do pozyskiwania energii ze źródeł odnawialnych, ich konserwacja i naprawa, **39** dystrybucja energii elektrycznej, **40** wytwarzanie energii elektrycznej ze źródeł odnawialnych, **42** badania techniczne, badania w zakresie ochrony środowiska naturalnego, projektowanie techniczne w zakresie budowy urządzeń i obiektów do pozyskiwania energii ze źródeł odnawialnych, wzornictwo przemysłowe.

(111) **238019** (220) 2010 01 28 (210) 365591
(151) 2011 03 30 (441) 2010 05 10

(732) „WIR” Szproch i Pietrusiewicz Przetwórstwo Mięsa
Spółka Jawna, Łopuszno, PL.

(540)



Kolor znaku: czerwony, czarny

(531) 2.1.25, 27.5.1

(510), (511) **41** organizowanie i prowadzenie szkoleń, konferencji, przyjęć, balów, zjazdów, imprez rozrywkowych i edukacyjnych, **43** hotele, motele, pensjonaty, kawiarnie, restauracje, bary, bary szybkiej obsługi, punkty gastronomiczne, stołówki, organizacja przyjęć, catering, przygotowanie żywności na zamówienie oraz jej dostarczanie.

(111) **238020** (220) 2010 01 28 (210) 365602
(151) 2011 03 30 (441) 2010 05 10

(732) „WIR” Szproch i Pietrusiewicz Przetwórstwo Mięsa
Spółka Jawna, Łopuszno, PL.

(540)



(531) 2.1.25, 10.3.10

(510), (511) **41** organizowanie i prowadzenie szkoleń, konferencji, przyjęć, balów, zjazdów, imprez rozrywkowych i edukacyjnych, **43** hotele, motele, pensjonaty, kawiarnie, restauracje, bary, bary szybkiej obsługi, punkty gastronomiczne, stołówki, organizacja przyjęć, catering, przygotowanie żywności na zamówienie oraz jej dostarczanie.

(111) **238021** (220) 2008 10 10 (210) 347285
 (151) 2011 06 09 (441) 2009 01 19
 (732) Health-Med Spółka z ograniczoną odpowiedzialnością
 Spółka Komandytowa, Warszawa, PL.
 (540) POLIBIOTIC
 (510), (511) **05** leki.

(111) **238022** (220) 2009 01 20 (210) 351014
 (151) 2011 06 09 (441) 2009 04 27
 (732) BIURO PROMOCJI ZAKOPANEGO, Zakopane, PL.
 (540)



Kolor znaku: granatowy, niebieski, żółty
 (531) 6.1.2, 27.5.1, 29.1.13

(510), (511) **35** doręczanie gazet osobom trzecim, dystrybucja materiałów reklamowych próbek, druków, prospektów, broszur, ulotek, edytorskie usługi w dziedzinie reklamy, oferowanie i prezentowanie produktów w mediach dla celów sprzedaży detalicznej, obróbka tekstów, organizowanie wystaw i targów w celach handlowych lub reklamowych, poszukiwania w zakresie patronatu, rozlepianie plakatów reklamowych, promocja sprzedaży dla osób trzecich, reklama, reklama billboardowa, reklama za pośrednictwem sieci komputerowej, wynajmowanie przestrzeni reklamowej, uaktualnianie materiału reklamowego, tworzenie tekstów reklamowych i sponsorowanych, rozpowszechnianie ogłoszeń reklamowych, wynajmowanie nośników reklamowych, reklamy korespondencyjne, przygotowywanie reklam prasowych, reklamy radiowe, reklamy telewizyjne, publikowanie tekstów sponsorowanych, promocja sprzedaży dla osób trzecich, edycja tekstów, tworzenie tekstów reklamowych i sponsorowanych, kreowanie wizerunku firmy, usług, towaru, wynajem czasu reklamowego we wszystkich środkach przekazu, wynajmowanie urządzeń i wyposażenia biurowego, wszystkie wyżej wymienione usługi świadczone na rzecz osób trzecich, **41** usługi organizowania cyrków, edukacja, informacje o edukacji, edukacja-nauczanie, fotografowanie, fotoreportaże, chronometrą imprez sportowych, informacja o edukacji, informacja o imprezach rozrywkowych, informacja o rekreacji, usługi tworzenia kompozycji muzycznych, komputerowe przygotowanie materiałów do publikacji, organizowanie konkursów edukacyjnych lub rozrywkowych, publikowanie książek, kultura fizyczna, lunaparki, usługi muzeów w zakresie wystaw, wypożyczanie nagrań dźwiękowych, nagrywanie filmów na taśmach wideo-filmowanie, nauczanie, usługi organizowania obozów wakacyjnych w zakresie rozrywki i zabawy, usługi obrazu cyfrowego, organizowanie balów, organizowanie i prowadzenie koncertów, organizowanie, prowadzenie i obsługa konferencji, organizowanie, prowadzenie i obsługa kongresów, organizowanie i prowadzenie seminariów, organizowanie i prowadzenie sympozjów, organizowanie, prowadzenie i obsługa zjazdów, organizowanie konkursów piękności, organizowanie obozów sportowych, organizowanie przyjęć-rozrywka, organizowanie spektakli-impresariat, organizowanie wystaw w dziedzinie kultury lub edukacji, organizowanie zawodów sportowych, parki rozrywki, pisanie tekstów, innych niż reklamowych, kształcenie praktyczne-pokazy, produkcja filmów, produkcja filmów na taśmach wideo, produkcja mikrofilmów, produkcja programów radiowych i telewizyjnych, publikacje elektroniczne on-line książek i periodyków, publikowanie tekstów innych niż teksty reklamowe, realizacja spektakli, rezerwacja miejsc na spektakle, rozrywka, informacja o rozrywce, rozrywka-widowiska, wystawianie spektakli, wystawianie spektakli na żywo, telewizyjne programy rozrywkowe, usługi poligraficzne ulotek, plakatów inne niż do celów reklamowych, tłu-

maczenia, udostępnianie publikacji elektronicznych on-line, nie do pobierania z sieci komputerowych, usługi dystrybucji biletów – rozrywka, informacje o wypoczynku, wszystkie wyżej wymienione usługi świadczone na rzecz osób trzecich.

(111) **238023** (220) 2009 01 20 (210) 351021
 (151) 2011 06 09 (441) 2009 04 27
 (732) BIURO PROMOCJI ZAKOPANEGO, Zakopane, PL.
 (540)



Kolor znaku: czarny, biały, złoty

(531) 2.1.9, 6.1.2, 27.5.1, 29.1.13

(510), (511) **41** organizowanie i prowadzenie festiwali jazzowych.

(111) **238024** (220) 2009 11 16 (210) 362936
 (151) 2011 03 30 (441) 2010 03 01
 (732) Jürgen Rasche, Berlin, DE.
 (540) BERMEDI

(510), (511) **01** preparaty chemiczne przeznaczone do rejestrowania obrazów i dźwięków i innych informacji; klisze rentgenowskie (nienaświetlone); klisze filmowe (nienaświetlone) i papier do rejestrowania (do zastosowania w fotografii) do użytku w technologii medycznej; substancje chemiczne do obróbki filmów; akcesoria rentgenowskie do wszystkich rodzajów celów medycznych, w szczególności kasety z kliszami rentgenowskimi (nienaświetlone), klisze chemiczne do wzmacniania, **05** produkty farmaceutyczne i weterynaryjne i produkty zdrowotne; środki sanitarne do celów medycznych; substancje dietetyczne do celów leczniczych; plastry do celów medycznych, materiały opatrunkowe; materiały do plombowania zębów i woski dentystyczne; materiały do celów medycznych (dentystycznych) zawarte w tej klasie; kontrastujące substancje radiologiczne do celów medycznych; spreje chłodzące do celów medycznych; kompresy; żele medyczne; spreje i kremy do sonografii, **09** urządzenia i przyrządy fotograficzne, kinematograficzne, optyczne, kontrolne, do ratowania życia i do celów dydaktycznych służące do nagrywania, przesyłania lub odtwarzania dźwięku i obrazów; sprzęt i komputery przetwarzające dane do diagnostyki medycznej i radiologii; urządzenia do oglądania klisz (fotograficznych); akcesoria do ciemni zawarte w tej klasie, **10** aparaty i instrumenty chirurgiczne, medyczne, dentystryczne i weterynaryjne; artykuły ortopedyczne; artykuły chirurgiczne; jednorazowe artykuły medyczne zawarte w tej klasie; strzykawki do celów medycznych, aparaty iniekcyjne do celów medycznych; rękawiczki do celów medycznych; aparaty do pomiaru ciśnienia tętniczego krwi; aparaty diagnostyczne do celów medycznych oparte na obróbce biotechnologicznej; materiały i produkty do ochrony przed promieniowaniem (dla celów medycznych); aparaty do iniekcji i transfuzji; aparaty do analizy krwi; akcesoria do elektrokardiografii zawarte w tej klasie; wszelkie aparaty fluorescencyjne i akcesoria do nich zawarte w tej klasie; aparaty rentgenowskie dla celów medycznych i ich akcesoria zawarte w tej klasie, **11** aparaty i urządzenia dezynfekujące.

(111) **238025** (220) 2009 11 25 (210) 363333
 (151) 2011 06 13 (441) 2010 03 01
 (732) „AGRECOL” Jarosław Prymas, Wieruszów, PL.
 (540)



Kolor znaku: czerwony, czarny, biały, zielony, niebieski
 (531) 27.5.1, 29.1.15

(510), (511) **01** nawozy użyźniające glebę, preparaty chemiczne do analiz laboratoryjnych inne niż do celów medycznych lub weterynaryjnych, preparaty bakteriologiczne inne niż do celów medycznych lub weterynaryjnych, preparaty biologiczne do celów innych niż medyczne lub weterynaryjne, środki chemiczne dla rolnictwa z wyjątkiem fungicydów, herbicydów, insektycydów oraz środków przeciw pasożytom, preparaty diagnostyczne inne niż do celów medycznych lub weterynaryjnych, hormony przyspieszające dojrzewanie owoców, doniczki na torf dla ogrodnictwa, fosforany, gleba próchnicza, guano, humus, pokrycia humusowe, kainit, kaolin, kompost, środki chemiczne dla leśnictwa z wyjątkiem fungicydów, herbicydów, insektycydów, oraz środków przeciw pasożytom, węglan magnezowy środki chemiczne dla ogrodnictwa z wyjątkiem fungicydów, herbicydów, insektycydów, oraz środków przeciw pasożytom, podłoża dla upraw bezgruntowych w ogrodnictwie, preparaty do regulacji wzrostu roślin, saletra, siarczany, sole jako nawozy, superfosfaty, ściółka, preparaty do oczyszczania z tłuszczu, torf, ziemia do uprawy, preparaty do użyźniania gleby, wodorosty jako nawóz, **05** fungicydy, herbicydy, insektycydy, pestycydy, środki chwastobójcze, preparaty odstraszające, preparaty do niszczenia grzyba domowego, środki do tępienia larw, preparaty chemiczne do zwalczania mączniaka zbożowego, środki do odstraszania owadów, środki do zwalczania owadów, środki do tępienia ślimaków, środki do zwalczania grzywni, ekstrakty tytoniu owadobójcze.

(111) **238026** (220) 2009 11 26 (210) 363365
 (151) 2011 06 13 (441) 2010 03 01
 (732) „AGRECOL” Jarosław Prymas, Wieruszów, PL.
 (540)



Kolor znaku: czerwony, biały, czarny, zielony, niebieski
 (531) 27.5.1, 29.1.15

(510), (511) **01** nawozy użyźniające glebę, preparaty chemiczne do analiz laboratoryjnych inne niż do celów medycznych lub weterynaryjnych, preparaty bakteriologiczne inne niż do celów medycznych lub weterynaryjnych, preparaty biologiczne do celów innych niż medyczne lub weterynaryjne, środki chemiczne dla rolnictwa z wyjątkiem fungicydów, herbicydów, insektycydów oraz środków przeciw pasożytom, preparaty diagnostyczne inne niż do celów medycznych lub weterynaryjnych, hormony przyspieszające dojrzewanie owoców, doniczki na torf dla ogrodnictwa, fosforany, gleba próchnicza, guano, humus, pokrycia humusowe, kainit, kaolin, kompost, środki chemiczne dla leśnictwa z wyjątkiem fungicydów, herbicydów, insektycydów, oraz środków przeciw pasożytom, węglan magnezowy, środki chemiczne dla ogrodnictwa z wyjątkiem fungicydów, herbicydów, insektycydów, oraz środków przeciw pasożytom, podłoża dla upraw bezgruntowych w ogrodnictwie, preparaty do regulacji wzrostu roślin, saletra, siarczany, sole jako nawozy, superfosfaty, ściółka, preparaty do oczyszczania z tłuszczu, torf, ziemia do uprawy, preparaty do użyźniania gleby, wodorosty jako nawóz, **05** fungicydy, herbicydy, insektycydy, pestycydy, środki chwastobójcze, preparaty odstraszające, preparaty do niszczenia grzyba domowego, środki do tępienia larw, preparaty chemiczne do zwalczania mączniaka zbożowego, środki do odstraszania owadów, środki do zwalczania owadów, środki do tępienia ślimaków, środki do zwalczania grzywni, ekstrakty tytoniu owadobójcze.

(111) **238027** (220) 2009 12 22 (210) 364438
 (151) 2011 05 10 (441) 2010 03 29
 (732) SuroVital Marcin Rendak, Warszawa, PL.
 (540)



Kolor znaku: zielony, żółty, szary, czarny
 (531) 27.1.1, 27.5.1, 29.1.14

(510), (511) **05** produkty farmaceutyczne; substancje dietetyczne do celów leczniczych; leki; żywność dietetyczna do celów leczniczych; zioła lecznicze; preparaty wspomagające leczenie (wzmacniające organizm); dietetyczne i lecznicze substancje jako komponenty do leków i preparatów specjalnego przeznaczenia medycznego; dietetyczne i profilaktyczne napoje do celów leczniczych, żywność dietetyczna, dodatki i komponenty do żywności i do napojów leczniczych dietetycznych wytworzone z użyciem dodatków pochodzenia roślinnego, **30** wyroby cukiernicze, słodczyce organiczne, przyprawy i dodatki do potraw i napojów wytworzone z użyciem dodatków pochodzenia roślinnego; budynie, puddingi, kleiki na bazie mleka, mrożone kremy i desery o różnych smakach na bazie mleka i produktów mlecznych z dodatkiem płatków zbożowych, zbóż, muesli, owoców, kawy, kakao, czekolady, pieczywo chrupkie, wafle zbożowe, wyroby piekarnicze, wafelki; mieszanki ze zbóż; płatki ze zbóż, mąka, chleb; płatki mieszane ze zbóż i warzyw, ze zbóż i owoców, napoje czekoladowe na bazie mleka, **31** ziarna, produkty ogrodnicze, rolnicze i leśne nie zawarte w innych klasach, świeże owoce i warzywa, mieszanki ziół świeżych, korzenie jadalne i spożywcze, otręby zbożowe, sezam, mieszanki zbóż.

(111) **238028** (220) 2010 01 13 (210) 365036
 (151) 2011 05 26 (441) 2010 04 26
 (732) VICTORIA PLANET GROUP SPÓŁKA Z OGRANICZONĄ
 ODPOWIEDZIALNOŚCIĄ, Warszawa, PL.
 (540)



Kolor znaku: żółty, czerwony, fioletowy, jasnozielony, ciemnozielony, zielony

(531) 26.1.1, 26.1.5, 26.1.12, 27.5.1, 29.1.14
 (510), (511) **36** usługi doradztwa w zakresie inwestycji kapitałowych, inwestycji na rynku nieruchomości; usługi developerskie zawarte w tej klasie, polegające na tworzeniu, pozyskiwaniu i pośredniczeniu w pozyskiwaniu kapitałów, tworzeniu wzajemnego funduszu inwestycyjnego, pozyskiwaniu nieruchomości gruntowych pod inwestycje budowlane, ich zabudowie i sprzedaży; pośrednictwo w zakresie uzyskiwania kredytów hipotecznych; wynajem i dzierżawa nieruchomości; wynajmowanie powierzchni mieszkalnej, biurowej i handlowej, usługowej; usługi pośrednictwa w zakresie wynajmu i handlu nieruchomościami mieszkalnymi, biurowymi, handlowymi; usługi w zakresie zarządzania i wyceny nieruchomości; zarządzanie i administrowanie budynkami mieszkalnymi, biurowymi, handlowymi; obsługa budynków mieszkalnych, biurowych, handlowych; zarządzanie inwestycjami kapitałowymi, **37** usługi budowlane, budowlano-remontowe, remontowe, konserwacyjne; usługi w zakresie nadzoru budowlanego, **45** obsługa prawna inwestycji budowlanych, wynajmu, sprzedaży i pośrednictwa w handlu nieruchomościami.

(111) **238029** (220) 2010 01 15 (210) 365110
 (151) 2011 06 13 (441) 2010 04 26
 (732) Powszechny Zakład Ubezpieczeń na Życie Spółka Akcyjna,
 Warszawa, PL.
 (540) Życie na 100%
 (510), (511) **36** usługi ubezpieczeniowe i finansowe.

(111) **238030** (220) 2010 01 15 (210) 365111
 (151) 2011 06 13 (441) 2010 04 26
 (732) Powszechny Zakład Ubezpieczeń na Życie Spółka Akcyjna,
 Warszawa, PL.
 (540) Plan na Życie
 (510), (511) **36** usługi ubezpieczeniowe i finansowe.

(111) **238031** (220) 2010 02 03 (210) 365862
 (151) 2011 06 03 (441) 2010 05 10
 (732) HELIO Spółka Akcyjna, Wyględy, PL.
 (540)



Kolor znaku: złoty, ciemnobieżowy, jasnobieżowy, pomarańczowy
 (531) 24.9.2, 26.1.2, 26.11.2, 27.5.1, 29.1.13

(510), (511) **29** alginiany do celów spożywczych, anchois, sos z borówek i żurawin (kompot), preparaty do produkcji bulionu, chrupki owocowe, chrupki ziemniaczane, chipsy owocowe, daktyle, figi, gniazda ptaków jadalnych, homary nieżywe, hummus (pasta z ciecierzycy, odmiany żółtego grochu), przecier jabłkowy, jaja ślimacze jadalne, zupy jarzynowe jako przetwory, owoce kandyzowane, kawior, kazeina do celów spożywczych, klej rybi do środków spożywczych, masło kokosowe, wiórki kokosowe, kompot, krewetki nieżywe, langusty nieżywe, raki nieżywe, owoce lukrowane, owoce smażone, owoce smażone w cukrze, owoce w cukrze, małe jadalne nieżywe, migdały spreparowane, oliwki konserwowane, orzechy spreparowane, orzeszki arachidowe preparowane, orzechy kokosowe suszone, skórki owoców cytrusowych, ostrygi nieżywe, konserwowane owoce, skórki owocowe, placki ziemniaczane, poczwarki jedwabnika jadalne, podpuszczka, sok pomidorowy, proteiny spożywcze, pyłki kwiatowe jako żywność, rodzynki, skorupiaki nieżywe, ślimaki morskie, tahini (pasta z ziarna sezamowego), pasty zawierające tłuszcz do kanapek, surowce do produkcji tłuszczu jadalnych, tofu, wyciągi z wodorostów do celów spożywczych, ziemniaki zapiekane w cieście, zioła ogrodowe konserwowane, zupy, składniki do sporządzania zup, **30** anyż, preparaty aromatyczne do żywności, aromaty do ciast inne niż oleje esencyjne, aromaty do napojów inne niż oleje esencyjne, preparaty usztywniające do bitej śmietany, zaczyn, enzymy do ciast, guma do żucia nie do celów medycznych, kapary, aromaty kawowe, kit pszczeleli spożywczy, kleik spożywczy na bazie mleka, kurkuma do żywności, środki wiążące do lodów spożywczych, lód do napojów chłodzących, lód naturalny lub sztuczny, mięta do wyrobów cukierniczych, migdały (pasta), woda morska do gotowania, miesli, jadalne ozdoby do ciast, pasta migdałowa, puddingi, mączka z roślin strączkowych, słodycze do dekoracji choinek, ekstrakt siodu do celów spożywczych, sushi, syrop cukrowy do lodów spożywczych, tabule jako sałatka z kuskus, tako, wanilia, wanilina, wermiszel, wyroby cukiernicze, ziele angielskie, zielenina jako przyprawy, masa makowa, **31** pestki dyni, pestki słonecznika, mak, orzechy, sezam, bagassa z trzciny cukrowej, bulwy, cebulki kwiatowe, chleb świętojański, chmiel, trzcina cukrowa, korzenie cykorii, cykoria jako sałata, darń naturalna, dodatki do pasz nie do celów leczniczych, dynie, groch świeży, grzybnia pieczarkowa, grzyby świeże, homary żywe, ikra rybia, jagody jałowca, jęczmień, surowe ziarno kakaowe, kasztany jadalne świeże, makuchy, mączka z orzechów, kopra, korzenie jadalne, kukurydza, langusty żywe, małe żywe, mięczaki żywe, migdały jako owoce, napoje dla zwierząt domowych, nasiona jako ziarna, ogórki, oliwki świeże, mączka, makuchy i łupiny z orzechów, ostrygi żywe, otręby zbożowe, owies, palmy, liście palmowe, grzybnia pieczarkowa, pokrzywy, pożywienie dla psów, kotów i innych zwierząt, produkty uboczne w procesie obróbki ziaren zbóż jako pasze dla zwierząt, pszenica, otręby z pszenicy, pokarm dla ptaków, raki żywe, rośliny, rośliny suszone do dekoracji, ryby żywe, ryż nieprzetworzony, sadzonki, siano, skorupiaki żywe, soczewica świeża, ślimaki morskie żywe, trufle świeże, winorośle, wodorosty spożywcze dla ludzi i zwierząt, wysłodziny, wyciągi z owoców, zboże w ziarnach nieprzetworzone, ziarno do żywienia zwierząt, ziarno jako nasiona, ziarna jako zboże.

(111) **238032** (220) 2010 02 05 (210) 365975
 (151) 2011 03 16 (441) 2010 05 10

(732) DDD Trgovina in svetovanje Katarzyna Ewa Słapnik s.p.,
 Kamnik, SI.
 (540)



Kolor znaku: biały, jasnoszary, szary

(531) 25.1.25, 25.5.1, 26.1.5, 26.3.1, 26.4.2, 27.5.1, 29.1.13

(510), (511) **04** knoty do lamp, knoty do świec, lampki nocne, świeczniki, nafta, nafta oświetleniowa, lampy naftowe, oleje palne, tłuszcze do oświetlania, wosk, wosk do oświetlania, materiały oświetleniowe, paliwo oświetleniowe, parafina, wosk pszczeli, stearyna, świece, świece woskowe, świeczki, świeczki choinkowe, znicze, świece zapachowe, **21** buteleczki, butelki, butle, gąsiory, pojemniki szklane, wyroby szklane, świeczniki nie z metali szlachetnych, karafki, kieliszki, kolby szklane, kryształ, kubki, kufle do piwa, lichtarze nie z metali szlachetnych, miski, miseczki ze szkła, mozaiki ze szkła nie do celów budowlanych, naczynia szklane, naczynia ceramiczne, pudełka szklane, słoiki, słoje szklane, statuetki z porcelany, terakoty lub szkła, wata szklana inna niż do izolacji, włókna szklane inne niż do izolacji i celów włókienniczych, wyroby szklane malowane, szklane korki, szklanki, szkła lampowe, szkło, szkło do którego wprowadzono cienkie przewodniki elektryczne, szkło emaliowane, szkło mleczne, szkło na szyby samochodowe, szkło opałowe, szkło płaskie szlifowane, szkło sproszkowane do dekoracji, szkło surowe lub półprzetworzone, dzieła sztuki z porcelany, terakoty i szkła, szyby, szyby do pojazdów, talerze, wazon, zatyczki szklane, szkło dekoracyjne, szkło użytkowe, szkło gospodarce, **28** zabawki, gry, ozdoby choinkowe, zabawki z materiałów naturalnych, zabawki drewniane, zabawki z włóczki, bombki, bańki szklane, klocki drewniane, łamigłówki, zabawki pluszowe, uchwyty do świeczek choinkowych, układanki, **32** wody gazowane, esencje do produkcji napojów, lemoniada, woda litowa, wody mineralne, preparaty do produkcji napojów, syropy do napojów, napoje bezalkoholowe, napoje izotoniczne, nektary owocowe, napoje z soków owocowych, soki owocowe, soki warzywne, soki naturalne, wody stołowe, wody naturalne, **33** napoje alkoholowe z wyjątkiem piwa, napoje alkoholowe zawierające owoce, ekstrakty owocowe z alkoholem, wino, **35** usługi sprzedaży prezentów, w tym: świec, świec zapachowych, szkła, wyrobów szklanych, zabawek, ozdób choinkowych; usługi sprzedaży napojów, w tym napojów bezalkoholowych, wody, soków, napojów alkoholowych, win; usługi sprzedaży prezentów z wykorzystaniem sieci sprzedaży bezpośredniej i/lub środków porozumiewania się na odległość, w tym Internetu i/lub z wykorzystaniem katalogów; usługi sprzedaży napojów z wykorzystaniem sieci sprzedaży bezpośredniej i/lub środków porozumiewania się na odległość, w tym Internetu i/lub z wykorzystaniem katalogów, **43** usługi barowe, bary szybkiej obsługi, kafeterie, kawiarnie, winiarnie, przygotowywanie dań (żywność i napoje) na zamówienie oraz ich dostawa, restauracje, restauracje samoobsługowe, snack-bary, degustacje żywności, degustacje napojów, degustacje napojów alkoholowych.

(111) **238033** (220) 2010 02 17 (210) 366429
 (151) 2011 03 30 (441) 2010 05 24
 (732) POL-KA Karolina Adamowicz, Warszawa, PL.
 (540)



(531) 26.13.1, 27.5.1

(510), (511) **42** wzornictwo i projektowanie graficzne artykułów przemysłowych i użytku codziennego.

(111) **238034** (220) 2010 02 22 (210) 366616
 (151) 2011 06 10 (441) 2010 06 07
 (732) Interfonica Spółka z ograniczoną odpowiedzialnością,
 Opole, PL.
 (540)



Kolor znaku: zielony, czarny, jasnoszary, szary, ciemnoszary
 (531) 24.15.1, 27.5.1, 29.1.13

(510), (511) **35** pozyskiwanie danych do komputerowych baz danych, systematyzacja danych w komputerowych bazach danych, pośrednictwo w zakresie nabywania usług telekomunikacyjnych, **38** usługi łączności telefonicznej, łączność za pomocą telefonii komórkowej, łączność za pomocą telefonów, informacja o telekomunikacji, usługi ogłoszeń elektronicznych w telekomunikacji, usługi telefoniczne, usługi związane z ustalaniem tras połączeń i połączeń dla telekomunikacji, łączność poprzez terminale komputerowe, połączenie ze światową siecią komputerową za pośrednictwem telekomunikacji, przesyłanie informacji.

(111) **238035** (220) 2010 02 25 (210) 366854
 (151) 2011 06 10 (441) 2010 06 07
 (732) Przedsiębiorstwo Produkcji Farmaceutycznej Hasco-Lek Spółka Akcyjna, Wrocław, PL.
 (540)



Kolor znaku: biały, jasnoszary, szary, czarny
 (531) 27.5.1, 29.1.13

(510), (511) **05** preparaty farmaceutyczne, środki sanitarne do celów medycznych; substancje dietetyczne docelów leczniczych; preparaty do celów medycznych; preparaty farmaceutyczne o działaniu przeciwbakteryjnym; produkty farmaceutyczne; produkty farmaceutyczne do celówleczniczych; produkty farmaceutyczne do celówleczniczych o działaniu przeciwbakteryjnym; leki, leki dla ludzi, leki o działaniu przeciwbakteryjnym; lekiprzecznaczone do leczenia problemów gastrycznych; zawiesiny; zawiesiny do leczenia problemów gastrycznych; leki do leczenia bakteryjnych zakażeń układu pokarmowego; leki do leczenia bakteryjnych zakażeń przewodu pokarmowego przebiegające z biegunką; leki dostosowania w leczeniu ostrej i/lub przewlekłej biegunki; leki przeznaczone do leczenia ostrej lub przewlekłej biegunki w zakażeniach bakteryjnych przewodu pokarmowego; tabletki odziałaniu przeciwbakteryjnym; tabletki przeznaczone do leczenia problemów gastrycznych; tabletki do leczenia bakteryjnych zakażeń układu pokarmowego; tabletki do leczenia bakteryjnych zakażeń przewodu pokarmowego przebiegające z biegunką; tabletki dostosowania w leczeniu ostrej i/lub przewlekłej biegunki; tabletki przeznaczony do leczenia ostrej lub przewlekłej biegunki w zakażeniach bakteryjnych przewodu pokarmowego; zawiesiny o działaniu przeciwbakteryjnym; zawiesiny przeznaczone do leczenia problemów gastrycznych; zawiesiny do leczenia bakteryjnych zakażeń układu pokarmowego; zawiesiny do leczenia bakteryjnych zakażeń przewodu pokarmowego przebiegające z biegunką; zawiesiny do stosowania w leczeniu ostrej i/lub przewlekłej biegunki; zawiesiny przeznaczone do leczenia ostrej lub przewlekłej biegunki w zakażeniach bakteryjnych przewodu pokarmowego; kapsułki o działaniu przeciwbakteryjnym; kapsułki przeznaczony do leczenia problemów gastrycznych; kapsułki do leczenia bakteryjnych zakażeń układu pokarmowego; kapsułki do leczenia bakteryjnych zakażeń przewodu pokarmowego przebiegające z biegunką; kapsułki

do stosowania w leczeniu ostrej i/lub przewlekłej biegunki; kapsułki przeznaczone do leczenia ostrej lub przewlekłej biegunki w zakażeniach bakteryjnych przewodu pokarmowego.

(111) **238036** (220) 2010 02 26 (210) 366918
 (151) 2011 05 26 (441) 2010 06 07
 (732) Przedsiębiorstwo Farmaceutyczno-Chemiczne SYNTEZA Spółka z ograniczoną odpowiedzialnością, Poznań, PL.
 (540) ALUMA
 (510), (511) **05** suplementy diety do celów leczniczych na bazie roślin.

(111) **238037** (220) 2010 02 26 (210) 366919
 (151) 2011 05 26 (441) 2010 06 07
 (732) Przedsiębiorstwo Farmaceutyczno-Chemiczne SYNTEZA Spółka z ograniczoną odpowiedzialnością, Poznań, PL.
 (540) SYNTELUMA
 (510), (511) **05** suplementy diety do celów leczniczych na bazie roślin.

(111) **238038** (220) 2010 02 26 (210) 366966
 (151) 2011 05 26 (441) 2010 06 07
 (732) PAWEŁ W. GRALIŃSKI ARCH MAGIC ASSOCIATED ARCHITECTS SPÓŁKA Z OGRANICZONĄ ODPOWIEDZIALNOŚCIĄ, Warszawa, PL.

(540) Motylek
 (510), (511) **09** nagrane nośniki magnetyczne i magneto-optyczne, optyczne, w postaci kaset, dysków i dyskietek, w tym zawierające opracowania i rysunki obiektów budowlanych, **16** dokumentacja architektoniczna i instalacyjna na papierze, folii, na kalce, prospekty, katalogi, broszury, wydruki komputerowe, makiety urbanistyczne i architektoniczne, **36** usługi obrotu nieruchomościami: zakup lub sprzedaż na własny rachunek; pośrednictwo w zakresie zakupu i sprzedaży nieruchomości; usługi wycen majątkowych nieruchomości; usługi wycen majątkowych obiektów budowlanych, usługi deweloperskie polegające na zakupie nieruchomości gruntowych oraz sprzedaży domów, mieszkań i lokali użytkowych położonych na nieruchomości, **37** usługi budowlane i remontowo-budowlane, usługi robót adaptacyjnych w budynkach i wnętrzach, usługi nadzoru inwestycyjnego i budowlanego; usługi deweloperskie polegające na zabudowie nieruchomości gruntowych, **42** usługi projektowania architektonicznego i architektury wnętrz, projektowanie instalacji związanych z budownictwem, usługi wykonywania opracowań studialnych z zakresu urbanistyki i architektury, w tym wykonalności i opłacalności inwestycji, usługi wykonywania makiet architektonicznych.

(111) **238039** (220) 2010 02 26 (210) 366968
 (151) 2011 05 26 (441) 2010 06 07
 (732) PAWEŁ W. GRALIŃSKI ARCH MAGIC ASSOCIATED ARCHITECTS SPÓŁKA Z OGRANICZONĄ ODPOWIEDZIALNOŚCIĄ, Warszawa, PL.

(540) Enhancing the world surroundings-a mission, we realize with every design

(510), (511) **09** nagrane nośniki magnetyczne i magneto-optyczne, optyczne, w postaci kaset, dysków i dyskietek, w tym zawierające opracowania i rysunki obiektów budowlanych, **16** dokumentacja architektoniczna i instalacyjna na papierze, folii, na kalce, prospekty, katalogi, broszury, wydruki komputerowe, makiety urbanistyczne i architektoniczne, **36** usługi obrotu nieruchomościami: zakup lub sprzedaż na własny rachunek; pośrednictwo w zakresie zakupu i sprzedaży nieruchomości; usługi wycen majątkowych nieruchomości; usługi wycen majątkowych obiektów budowlanych, usługi deweloperskie polegające na zakupie nieruchomości gruntowych oraz sprzedaży domów, mieszkań i lokali użytkowych położonych na nieruchomości, **37** usługi budowlane i remontowo-budowlane, usługi robót adaptacyjnych w budynkach i wnętrzach, usługi nadzoru inwestycyjnego i budowlanego; usługi deweloperskie polegające na zabudowie nieruchomości gruntowych, **42** usługi projektowania architektonicznego i architektury wnętrz, projektowanie instalacji związanych z budownictwem, usługi wykonywania opracowań studialnych z zakresu urbanistyki i architektury, w tym wykonalności

i opłacalności inwestycji, usługi wykonywania makiet architektonicznych.

(111) **238040** (220) 2010 02 26 (210) 366970
 (151) 2011 05 26 (441) 2010 06 07
 (732) PAWEŁ W. GRALIŃSKI ARCH MAGIC ASSOCIATED ARCHITECTS SPÓŁKA Z OGRANICZONĄ ODPOWIEDZIALNOŚCIĄ, Warszawa, PL.
 (540)



Kolor znaku: czarny, biały, czerwony, pomarańczowy, żółty
 (531) 3.13.1, 29.1.15

(510), (511) **09** nagrane nośniki magnetyczne i magneto-optyczne, optyczne, w postaci kaset, dysków i dyskietek, w tym zawierające opracowania i rysunki obiektów budowlanych, **16** dokumentacja architektoniczna i instalacyjna na papierze, folii, na kalce, prospekty, katalogi, broszury, wydruki komputerowe, makiety urbanistyczne i architektoniczne, **36** usługi obrotu nieruchomości: zakup lub sprzedaż na własny rachunek; pośrednictwo w zakresie zakupu i sprzedaży nieruchomości; usługi wycen majątkowych nieruchomości; usługi wycen majątkowych obiektów budowlanych, usługi deweloperskie polegające na zakupie nieruchomości gruntowych oraz sprzedaży domów, mieszkań i lokali użytkowych położonych na nieruchomości, **37** usługi budowlane i remontowo-budowlane, usługi robót adaptacyjnych w budynkach i wnętrzach, usługi nadzoru inwestycyjnego i budowlanego; usługi deweloperskie polegające na zabudowie nieruchomości gruntowych, **42** usługi projektowania architektonicznego i architektury wnętrz, projektowanie instalacji związanych z budownictwem, usługi wykonywania opracowań studialnych z zakresu urbanistyki i architektury, w tym wykonalności i opłacalności inwestycji, usługi wykonywania makiet architektonicznych.

(111) **238041** (220) 2010 03 05 (210) 367361
 (151) 2011 03 17 (441) 2010 06 07
 (732) RAFA Anna Majerkiewicz-Kępa, Warszawa, PL.
 (540)



Kolor znaku: biały, ciemnoniebieski, żółty, czerwony
 (531) 3.7.17, 26.11.13, 27.5.1, 29.1.14

(510), (511) **35** sondaże, reklama, materiały reklamowe, promocja aktywności sportowej i zdrowego trybu życia, promocja aktywności ruchowej, reklama w TV, Internecie i w radio, **36** sponsorowanie finansowe działalności sportowej, rekreacji, klubów i ośrodków sportowych, **37** wytyczanie, znakowanie i konserwacja szlaków turystycznych, **41** organizowanie zawodów sportowych, konkursów (np: aktywna gmina, szkoła, aktywny wypoczynek itp.), obozów sportowych, szkolenia, instruktaż w nowych formach gimnastyki, organizowanie loterii, wystaw, sympozjów, konferencji, zjazdów, klubów fitness, reportaże sportowe i z imprez rekreacyjnych, wypożyczanie sprzętu sportowego, organizowanie gminnych ośrodków dla aktywności intelektualnej, sportowej, kulturalnej, organizowanie amatorskich zespołów sportowych, opracowywanie materiałów szkoleniowych i instruktażowych, metodyka szkolenia.

(111) **238042** (220) 2010 03 10 (210) 367564
 (151) 2011 04 29 (441) 2010 06 21

(732) Przedsiębiorstwo Produkcyjno-Handlowo-Usługowe POL-MAG Zbigniew Brzeski, Izabelów, PL.

(540) POLKARS
 (510), (511) **08** narzędzia i przyrządy ręczne zawarte w klasie 08, wyroby nożownicze, noże, nożyce, noże rzeźnicze, noże kuchenne, noże do ryb, noże ze szlifem kulowym, noże do sera, noże do żeber, noże dzwinkowe, noże żelazkowe, noże do sznurków, tasaki, topory, igły masarskie, ostrza do żeber, pochwy i futerały na noże, ostrzałki, stalki do ostrzenia, przyrządy do cięcia.

(111) **238043** (220) 2010 03 12 (210) 367642
 (151) 2011 06 10 (441) 2010 06 21
 (732) ZAKŁAD MIĘSNY „WIERZEJKI” J.M. ZDANOWSCY SPÓŁKA JAWNA, Płudy, PL.
 (540)



Kolor znaku: czerwony, zielony, biały, złoty, czarny, jasnożółty
 (531) 25.1.1, 26.7.5, 27.5.1, 29.1.15

(510), (511) **29** kotlety, klopsiki, pulpety, steki, szaszłyki, sznycle, zrazy, mięsa gulaszowe, mięsa garmazeryjne, mięsa mielone, pasztety, klopsy, pieczenie, zapiekanki, galarety, flaki, gulasze, bigosy, zupy, sałatki, sałatki owocowe, sałatki warzywne, sałatki owocowo-warzywne, sałatki warzywno-owocowe, krokiety, mięsa wieprzowe, mięsa wołowe, mięsa drobiowe, wędliny-wędzonki, wędliny-kielbasy, wędliny podrobowe, wędliny blokowe, **30** pierogi, naleśniki, pizze, paszteciki, sosy, sosy zimne, **43** usługi cateringowe.

(111) **238044** (220) 2010 03 15 (210) 367714
 (151) 2011 06 13 (441) 2010 06 21
 (732) Centrum Usług Finansowych Spółka z ograniczoną odpowiedzialnością, Poznań, PL.
 (540)



Kolor znaku: ciemnopomarańczowy, pomarańczowy, ciemnoszary

(531) 26.1.4, 27.5.1, 29.1.12

(510), (511) **35** przygotowywanie zeznań podatkowych, **36** doradztwo w sprawach finansowych.

(111) **238045** (220) 2010 03 19 (210) 368003
 (151) 2011 05 27 (441) 2010 06 21
 (732) Firma Budowlano-Handlowa „RAK” Stanisław Rak, Rzeszów, PL.
 (540)



Kolor znaku: zielony, biały, czarny

(531) 26.4.2, 26.4.9, 26.4.19, 27.5.1, 29.1.13

(510), (511) **19** materiały budowlane niemetalowe, drewno budowlane, rury sztywne niemetalowe stosowane w budownictwie, asfalt, smoła, bituminy, budynki mieszkalne i przemysłowe przenośne niemetalowe, **37** usługi budowlane, naprawy, usługi instalacyjne, nadzór budowlany, usługi wypożyczania narzędzi i sprzętu budowlanego.

(111) **238046** (220) 2010 03 22 (210) 368114
 (151) 2011 06 13 (441) 2010 07 05
 (732) Przedsiębiorstwo Handlowo-Usługowe „BOLKO”
 Spółka Cywilna Bolesław Jakóbiec, Halina Jakóbiec, Bielsko-Biała, PL.
 (540)



Kolor znaku: czerwony, czarny

(531) 26.1.6, 27.5.1, 29.1.13
 (510), (511) **24** materiały włókiennicze z wełny, w tym przędzę cze-
 sankową, przędzę zgrzebną, tkaniny czesankowe wykończeniowe,
 oraz włókiennicze tkaniny zgrzebne i materiały włókiennicze z ba-
 wełny, w tym: przędzę bawełnianą, tkaniny bawełniane surowe i tka-
 niny bawełniane wykończeniowe.

(111) **238047** (220) 2010 03 24 (210) 368244
 (151) 2011 05 18 (441) 2010 07 05
 (732) ZBYSZKO COMPANY Spółka z ograniczoną
 odpowiedzialnością, Radom, PL.
 (540) Wyciśnięta na maxa!
 (510), (511) **32** napoje bezalkoholowe.

(111) **238048** (220) 2010 03 29 (210) 368419
 (151) 2011 05 27 (441) 2010 07 05
 (732) ASTROMIX Mariusz Dubaj, Międzyrzecz, PL.
 (540)



Kolor znaku: pomarańczowy, brązowy, granatowy

(531) 26.4.2, 27.5.1, 29.1.13
 (510), (511) **06** uchwyty metalowe, **09** kompletne panele wizyjne,
 monitory, kable elektryczne, kable audio, kable video, listwy zasil-
 ające, **20** kable niemetalowe, zaciski niemetalowe do kabli, kołki nie-
 metalowe, podstawy do telewizorów, nity niemetalowe, kołki niemeta-
 lowe do wieszania, stojaki do monitorów do telewizorów, pulpity,
 stoiska wystawowe, stojaki do telewizorów, umocowania kabli do rur
 z tworzyw sztucznych, zaciski do kabli z tworzyw sztucznych, uchwy-
 ty meblowe, **35** usługi agencyjne i przedstawicielskie importowo-ek-
 sportowe, agencje reklamowe, prowadzenie interesów osób trzecich
 w zakresie ekspozycji i sprzedaży towarów poprzez sklep i hurtownię,
 pośrednictwo handlowe polegające na zawieraniu transakcji
 kupna i sprzedaży za pośrednictwem sieci komputerowej, Internetu,
 na zlecenie telefoniczne, poprzez sprzedaż wysyłkową i inne formy
 sprzedaży artykułów takich jak: uchwyty metalowe, kompletne pa-
 nele wizyjne, monitory, kable elektryczne, kable audio, kable video,
 listwy zasilające, kable niemetalowe, zaciski niemetalowe do kabli,
 kołki niemetalowe, podstawy do telewizorów, nity niemetalowe, kol-
 ki niemetalowe do wieszania, stojaki do monitorów do telewizorów,
 pulpity, stoiska wystawowe, stojaki do telewizorów, umocowania
 kabli do rur z tworzyw sztucznych, zaciski do kabli z tworzyw sztucz-
 nych, uchwyty meblowe, elektrycznych artykułów gospodarstwa
 domowego, artykuły elektroniczne, artykuły telekomunikacyjne,
 wyroby ceramiczne, wyroby szklane, środki czyszczące, materiały
 budowlane, materiały drewniane, materiały sanitarne, usługi bada-
 nia rynku i opinii publicznej, organizowanie, administrowanie i za-
 rządanie promocją, reklama towarów i usług za pośrednictwem
 sieci komputerowej, radia i telewizji, projektowanie i publikowanie
 tekstów reklamowych, przygotowywanie i prowadzenie kampanii
 reklamowych i informacyjnych.

(111) **238049** (220) 2010 04 02 (210) 368727
 (151) 2011 06 06 (441) 2010 07 05
 (732) HM Helvetia Meble Wieruszów Spółka z ograniczoną
 odpowiedzialnością, Wieruszów, PL.

(540) VOLTERA
 (510), (511) **20** meble.

(111) **238050** (220) 2010 04 16 (210) 369221
 (151) 2011 06 06 (441) 2010 07 19
 (732) Antoni Młynarski, Żyrardów, PL.
 (540)



Kolor znaku: ciemnoniebieski, jasnoszary

(531) 26.4.7, 27.5.1, 29.1.12
 (510), (511) **37** kamieniarstwo, **40** obróbka kamienia, **42** wzornictwo
 przemysłowe.

(111) **238051** (220) 2010 04 16 (210) 369223
 (151) 2011 06 06 (441) 2010 07 19
 (732) HOTAIR Robert Mazurek, Zawiercie, PL.
 (540) infra 2001
 (510), (511) **09** lutownice elektryczne.

(111) **238052** (220) 2010 04 23 (210) 369486
 (151) 2011 06 06 (441) 2010 08 02
 (732) CASPAR ASSET MANAGEMENT Spółka Akcyjna, Poznań, PL.
 (540)



Kolor znaku: ciemnogranatowy, niebieski, jasnoniebieski

(531) 2.5.2, 21.1.25, 26.1.1, 26.1.6, 27.5.1, 29.1.4
 (510), (511) **35** księgowość, rachunkowość, sporządzanie sprawoz-
 dań rachunkowych, doradztwo w zakresie organizowania i prowa-
 dzenia działalności gospodarczej, zarządzanie działalnością gospo-
 darczą, usługi sekretarskie, **36** maklerstwo, doradztwo finansowe,
 usługi finansowe, wycena finansowa, informacje finansowe, działal-
 ność finansowa, operacje finansowe, pośrednictwo giełdowe, usługi
 z zakresu tworzenia, obrotu i zarządzania funduszami powierniczymi
 i inwestycyjnymi, operacje bankowe, notowania giełdowe, oszczę-
 dzanie, pośrednictwo maklerskie na giełdach, zarządzanie finansami,
 ubezpieczenia.

(111) **238053** (220) 2010 04 23 (210) 369490
 (151) 2011 06 06 (441) 2010 08 02
 (732) Zakłady Usług Energetycznych i Komunikacyjnych grupa
 ZUE Spółka Akcyjna, Kraków, PL.
 (540)



Kolor znaku: ciemnoniebieski

(531) 26.4.9, 26.11.1, 27.5.1, 29.1.4
 (510), (511) **09** prostowniki prądu, transformatory elektryczne,
 przekładniki elektryczne, falowniki, mierniki elektryczne, sterowniki
 automatycznych zwrotnic tramwajowych, instalacje elektryczne do
 zdalnego sterowania, nadajniki na podczerwień dla trakcji tramwajo-
 wej do sterowania systemem przekładania zwrotnic tramwajowych,
 odbiorniki na podczerwień dla trakcji tramwajowej do sterownia
 systemem przekładania zwrotnic tramwajowych, elektryczne tablice
 rozdzielcze, elektroniczne tablice sterownicze, maszty dla radio-
 łączności, **11** oświetlenie uliczne, **12** układy zdalnego sterowania dla
 pojazdów szynowych, **37** budowa trakcji i torowisk tramwajowych,
 zasilania, oświetlenia i sygnalizacji ulicznej, budowa trakcji i torowisk

kolejowych, budowa dróg, ulic, placów, obiektów budownictwa specjalistycznego i ogólnego, budowa obiektów kubaturowych, budowa konstrukcji metalowych, budowa sieci energetycznych niskiego, średniego i wysokiego napięcia oraz budowa linii kablowych energetycznych wszystkich rodzajów, poszukiwanie uszkodzeń podziemnych sieci kablowych, budowa i serwisowanie profesjonalnych sieci radiołączności, naprawy, remonty infrastruktury związanej z zabezpieczeniem bezpieczeństwa ruchu drogowego tj. oznakowania pionowego i poziomego dróg i ulic, odwodnień dróg i ulic, asfaltowanie, usługowe wykonywanie urządzeń radiołączności na zamówienie osób trzecich, **40** kompletowanie materiałów i urządzeń elektronicznych, energetycznych oraz radiołączności na zamówienie, **42** usługi projektowe w zakresie radiołączności, testowanie urządzeń w laboratorium elektrycznym i energetycznym, ekspertyzy inżynierskie, kompleksowe projektowanie trakcji tramwajowej i kolejowej wraz z infrastrukturą, projektowanie torowisk tramwajowych i kolejowych, projektowanie dróg, ulic i placów, projektowanie urządzeń energoelektronicznych, projektowanie oświetlenia i sygnalizacji świetlnej, pomiary geodezyjne.

(111) **238054** (220) 2010 04 26 (210) 369568
 (151) 2011 06 06 (441) 2010 08 02
 (732) P.P.H.U. „WINDOW-SILL” Paweł Jurgas, Nowy Tomyśl, PL.
 (540)



Kolor znaku: brązowy

(531) 26.11.1, 26.11.12, 27.5.1, 29.1.7

(510), (511) **06** materiały konstrukcyjne metalowe: belki, drzwi metalowe, futryny do drzwi i okien, kątowniki, kołki, kołnierze, klamki mosiężne, aluminiowe i ze stali nierdzewnej, klucze, kołtarki, łańcuchy, nadproża, nakrętki, nasadki na zawiasy, nity, ograniczniki, odboje drzwiowe, odbojowe listwy metalowe, okna metalowe, ograniczniki do okien metalowe, okucia metalowe do okien, ramy do okien metalowe, osprzęt do okien metalowy, okucia do drzwi metalowe, ościeżnice metalowe, parapety metalowe, progi, przegrody, ramy, sprężyny, sworznie, szyldy, szyny, śruby, taśmy, wkłady, wizjery, wkładki do zamków, zasuwki, zawiasy i nasadki na zawiasy, zamki i zamknięcia drzwiowe nieelektryczne, zatrzaski drzwiowe metalowe, żaluzje metalowe; drobnica żelazna, wyroby ozdobne ze stali do drzwi i okien, **19** niemetalowe materiały konstrukcyjne dla budownictwa; futryny i ościeżnice drzwiowe niemetalowe, okna i drzwi niemetalowe, osprzęt do okien i drzwi niemetalowy, ramy okienne niemetalowe, okiennice niemetalowe, okucia drzwi i okien niemetalowe, okleiny drewniane, parapety niemetalowe, płyty drzwiowe niemetalowe, żaluzje niemetalowe; drewno budowlane; szkło budowlane, **35** usługi agencji importowo-eksportowej; usługi pośrednictwa handlowego na rzecz firm krajowych i zagranicznych; zgrupowanie na rzecz osób trzecich różnych towarów pozwalające nabywcy wygodnie je oglądać i kupować w hurtowniach, sklepach i na stronie internetowej wyspecjalizowanej w branży parapetów okiennych, stolarki i ślusarki budowlanej, osprzętu i akcesoriów do drzwi i okien; usługi reklamowe i promocyjne, dystrybucja materiałów reklamowych, próbek i wzorów wyrobów; organizacja pokazów, targów i wystaw w celach handlowych lub reklamowych; doradztwo i pomoc w zakresie organizowania i prowadzenia działalności gospodarczej; usługi badania rynku.

(111) **238055** (220) 2010 04 28 (210) 369705
 (151) 2011 05 25 (441) 2010 08 02
 (732) PRZEDSIĘBIORSTWO HANDLOWE MEDOX LEPIARZ
 JAROSŁAW, LEPIARZ ALICJA-SPÓŁKA JAWNA, Jaworzno, PL.
 (540) MAWKISH
 (510), (511) **10** prezerwatywy.

(111) **238056** (220) 2010 04 28 (210) 369706
 (151) 2011 05 25 (441) 2010 08 02
 (732) PRZEDSIĘBIORSTWO HANDLOWE MEDOX LEPIARZ
 JAROSŁAW, LEPIARZ ALICJA-SPÓŁKA JAWNA, Jaworzno, PL.

(540) NATURE
 (510), (511) **10** prezerwatywy.

(111) **238057** (220) 2010 04 28 (210) 369707
 (151) 2011 05 25 (441) 2010 08 02
 (732) PRZEDSIĘBIORSTWO HANDLOWE MEDOX LEPIARZ
 JAROSŁAW, LEPIARZ ALICJA-SPÓŁKA JAWNA, Jaworzno, PL.
 (540) STRENGTH
 (510), (511) **10** prezerwatywy.

(111) **238058** (220) 2010 06 17 (210) 371681
 (151) 2011 06 16 (441) 2010 09 27
 (732) Avon Products, Inc., New York, US.
 (540) LOVE TO THE FULLEST
 (510), (511) **03** środki wybielające i inne substancje stosowane w praniu; środki do czyszczenia, polerowania, szorowania i ścierania; mydła; środki perfumeryjne, olejki eteryczne, kosmetyki, płyny do pielęgnacji włosów; środki do czyszczenia zębów.

(111) **238059** (220) 2010 06 17 (210) 371682
 (151) 2011 06 16 (441) 2010 09 27
 (732) Avon Products, Inc., New York, US.
 (540) LAUGH OFTEN
 (510), (511) **03** środki wybielające i inne substancje stosowane w praniu; środki do czyszczenia, polerowania, szorowania i ścierania; mydła; środki perfumeryjne, olejki eteryczne, kosmetyki, płyny do pielęgnacji włosów; środki do czyszczenia zębów.

(111) **238060** (220) 2010 06 17 (210) 371683
 (151) 2011 06 16 (441) 2010 09 27
 (732) Avon Products, Inc., New York, US.
 (540) LIVE WITHOUT REGRETS
 (510), (511) **03** środki wybielające i inne substancje stosowane w praniu; środki do czyszczenia, polerowania, szorowania i ścierania; mydła; środki perfumeryjne, olejki eteryczne, kosmetyki, płyny do pielęgnacji włosów; środki do czyszczenia zębów.

364

DECYZJE O ODMOWIE UDZIELENIA PRAWA OCHRONNEGO (wydane po ogłoszeniu o zgłoszeniu)

Poniższe zestawienie zawiera kolejno: numer zgłoszenia znaku towarowego oraz numer i rok wydania Biuletynu Urzędu Patentowego, w którym zgłoszenie zostało ogłoszone.

303049	05/2006	337579	12/2008
305740	10/2006	338769	14/2008
305741	10/2006	340094	16/2008
316965	06/2007	340883	17/2008
317136	03/2007	343171	21/2008
317137	03/2007	346101	26/2008
317138	03/2007	346102	26/2008
318741	06/2007	346484	01/2009
320538	09/2007	346839	01/2009
323969	15/2007	347025	02/2009
323970	15/2007	348156	02/2009
326410	19/2007	348996	05/2009
326942	20/2007	349493	06/2009
327263	21/2007	349496	06/2009
331282	02/2008	350204	07/2009
332721	04/2008	350217	07/2009
334139	07/2008	351904	11/2009
335004	08/2008	352964	12/2009
335005	08/2008	352965	12/2009
335460	09/2008	352966	12/2009
335807	10/2008	353694	14/2009
336226	10/2008	355279	16/2009
336447	11/2008	355280	16/2009
337375	12/2008	355281	16/2009

355282	16/2009	362870	04/2010	365049	09/2010	383737	15/2011
355831	17/2009	362871	04/2010	365780	10/2010	383739	15/2011
355833	17/2009	363222	05/2010	365786	10/2010	383743	15/2011
356030	18/2009	363594	06/2010	365817	10/2010	383746	15/2011
356379	18/2009	363607	06/2010	365965	10/2010	383748	15/2011
356756	17/2009	363854	06/2010	366025	11/2010	383930	15/2011
356794	19/2009	363937	06/2010	366909	12/2010	383952	15/2011
356795	19/2009	364834	08/2010	366952	12/2010	384013	15/2011
356797	20/2009	364846	08/2010	367023	12/2010	384037	15/2011
357251	20/2009	365023	09/2010	367710	13/2010	384138	15/2011
357259	20/2009	365300	09/2010	367776	13/2010	384177	15/2011
359054	23/2009	365302	09/2010	367869	13/2010	384193	15/2011
359479	24/2009	365525	10/2010	368062	13/2010	384195	15/2011
359559	24/2009	365529	10/2010	368193	14/2010	384199	15/2011
359738	24/2009	365943	10/2010	368260	14/2010	384201	15/2011
359785	25/2009	365959	10/2010	368533	21/2010	384219	15/2011
359831	25/2009	366012	10/2010	368596	14/2010	384291	16/2011
360421	26/2009	366242	11/2010	368913	15/2010	384362	16/2011
360423	26/2009	366298	11/2010	369054	18/2010	384388	16/2011
360479	26/2009	366493	11/2010	369106	15/2010	384439	16/2011
360520	26/2009	366494	11/2010	369114	15/2010	384458	16/2011
360638	26/2009	366725	12/2010	369116	15/2010	384485	16/2011
360758	01/2010	366726	12/2010	369290	16/2010	384522	16/2011
360759	01/2010	366936	12/2010	372179	21/2010	384559	16/2011
360857	01/2010	366946	12/2010	372875	22/2010	384573	16/2011
361131	01/2010	366947	12/2010	373720	23/2010	384631	16/2011
361133	01/2010	367024	12/2010	374351	24/2010	384727	16/2011
361136	01/2010	367375	12/2010	374352	24/2010	384728	16/2011
361138	01/2010	367436	13/2010	375830	01/2011	384763	16/2011
361639	02/2010	367447	13/2010	376650	03/2011	384787	16/2011
361830	03/2010	367605	13/2010	377376	04/2011	384794	16/2011
362275	03/2010	367816	13/2010	377432	04/2011	384798	16/2011
362638	04/2010	368361	14/2010	377463	04/2011	384801	16/2011
362640	04/2010	368368	14/2010	377810	05/2011	384804	16/2011
362707	04/2010	368469	14/2010	378047	05/2011	384833	17/2011
362710	04/2010	368473	14/2010	378953	07/2011	384862	17/2011
362711	04/2010	368488	14/2010	379135	07/2011	384896	17/2011
362712	04/2010	368698	14/2010	380423	10/2011	384956	17/2011
362794	04/2010	368728	14/2010	380630	10/2011	384969	17/2011
362868	04/2010	369454	16/2010	380668	10/2011	384983	17/2011
362869	04/2010	370054	17/2010	380680	10/2011	384986	17/2011
				381078	11/2011	384988	17/2011
				381080	11/2011	384990	17/2011
				381405	11/2011	384991	17/2011
				382460	13/2011	385017	17/2011
				382684	13/2011	385019	17/2011
				382822	13/2011	385090	17/2011
				382826	13/2011	385166	17/2011
				383080	14/2011	385183	17/2011
				383153	14/2011	385184	17/2011
				383170	14/2011	385301	17/2011
				383281	14/2011	385512	18/2011
				383544	14/2011	385513	18/2011
				383650	15/2011	385736	18/2011
				383658	14/2011	385918	18/2011
				383675	15/2011	386225	19/2011
				383677	15/2011	386893	20/2011

365

**DECYZJE O UMORZENIU POSTĘPOWANIA
(wydane po ogłoszeniu o zgłoszeniu)**

Poniższe zestawienie zawiera kolejno: numer zgłoszenia znaku towarowego oraz numer i rok wydania Biuletynu Urzędu Patentowego, w którym zgłoszenie zostało ogłoszone.

240243	06/2002	357516	20/2009
307527	13/2006	357517	20/2009
310542	17/2006	357518	20/2009
310543	17/2006	357521	20/2009
311724	19/2006	357623	21/2009
322610	13/2007	359682	24/2009
325955	18/2007	359683	24/2009
329292	24/2007	359687	24/2009
331685	02/2008	360946	01/2010
332371	03/2008	361137	01/2010
333895	06/2008	361522	02/2010
349039	05/2009	361624	02/2010
349040	05/2009	362526	04/2010
350815	09/2009	363090	05/2010
351673	10/2009	364917	09/2010
355792	17/2009	364944	09/2010
356978	19/2009	364946	09/2010

366

**DECYZJE STWIERDZAJĄCE WYGAŚNIĘCIE
DECYZJI O UDZIELENIU PRAWA OCHRONNEGO**

Poniższe zestawienie zawiera kolejno: numer zgłoszenia znaku towarowego oraz numer i rok wydania Biuletynu Urzędu Patentowego, w którym zgłoszenie zostało ogłoszone.

352945	12/2009	350511	08/2009	355156	16/2009	335866	10/2008
352946	12/2009	350530	08/2009	355157	16/2009	336016	10/2008
353022	12/2009	350624	08/2009	355185	16/2009	338897	14/2008
353104	13/2009	351156	09/2009	355269	16/2009	346155	26/2008
353105	13/2009	352113	11/2009	355452	17/2009	347258	02/2009
353187	13/2009	352274	11/2009	355517	17/2009	347356	05/2009
353299	13/2009	352452	12/2009	355786	17/2009	347357	05/2009
353302	13/2009	352453	12/2009	355803	17/2009	347402	02/2009
353451	13/2009	352509	12/2009	268882	04/2004	348730	05/2009
353581	13/2009	352517	12/2009	285145	25/2004	349808	06/2009
353652	14/2009	352588	12/2009	317186	03/2007	349892	06/2009
353659	14/2009	352846	12/2009	317940	04/2007	351275	10/2009
353717	14/2009	352949	12/2009	325965	18/2007	351507	10/2009
353718	14/2009	352961	12/2009	325966	18/2007	352722	12/2009
353727	14/2009	353280	13/2009	325999	18/2007	353228	13/2009
353728	14/2009	353281	13/2009	327380	21/2007	353592	13/2009
353845	05/2010	353367	13/2009	337203	12/2008	354226	14/2009
353935	14/2009	353463	13/2009	338014	13/2008	355010	16/2009
354001	14/2009	353470	13/2009	341014	17/2008	355012	16/2009
354002	14/2009	353561	13/2009	341048	18/2008	355013	16/2009
354233	14/2009	353595	13/2009	341049	18/2008	355141	18/2009
354237	14/2009	353629	14/2009	343746	22/2008	355231	16/2009
354238	14/2009	353712	14/2009	343748	22/2008	355312	16/2009
354352	15/2009	353724	14/2009	345048	24/2008	355566	17/2009
354511	15/2009	353833	14/2009	345638	25/2008	355660	17/2009
355142	16/2009	353838	14/2009	346649	01/2009	355708	17/2009
355143	16/2009	353898	14/2009	349191	05/2009	355719	17/2009
355144	16/2009	353914	14/2009	349970	07/2009	355807	17/2009
355145	16/2009	354164	14/2009	350924	11/2009	356103	18/2009
355212	16/2009	354234	14/2009	351376	10/2009	356126	18/2009
283284	21/2004	354235	14/2009	351485	10/2009	356150	18/2009
300863	01/2006	354327	15/2009	351486	10/2009	356161	18/2009
316792	02/2007	354714	15/2009	352173	11/2009	356203	18/2009
324983	17/2007	354725	15/2009	352407	11/2009	356272	18/2009
325970	18/2007	354733	15/2009	352742	12/2009	356321	18/2009
327425	21/2007	354867	16/2009	352745	12/2009	356330	18/2009
329609	25/2007	354871	16/2009	353266	13/2009	356352	18/2009
330814	01/2008	354933	16/2009	353267	13/2009	356368	18/2009
330816	01/2008	354934	16/2009	353358	13/2009	356454	19/2009
335065	08/2008	355210	16/2009	353373	13/2009	356520	19/2009
337672	12/2008	355223	16/2009	353378	13/2009	356772	19/2009
338323	13/2008	315352	26/2006	353382	13/2009	356786	19/2009
338910	14/2008	333048	05/2008	353551	13/2009	356839	19/2009
341155	18/2008	334219	07/2008	353666	14/2009	356859	19/2009
342173	19/2008	335456	09/2008	353685	14/2009	356965	19/2009
343075	21/2008	335800	10/2008	353815	14/2009	356966	19/2009
343076	21/2008	341037	18/2008	353816	14/2009	357272	20/2009
343077	21/2008	345107	24/2008	354290	14/2009	357273	20/2009
343598	22/2008	346520	01/2009	354464	15/2009	312505	20/2006
346050	26/2008	348245	04/2009	354471	15/2009	322728	13/2007
347705	03/2009	349576	06/2009	354611	15/2009	326574	19/2007
347706	03/2009	349848	06/2009	354863	16/2009	329746	25/2007
347917	03/2009	351719	10/2009	354900	16/2009	339771	15/2008
348394	04/2009	351721	10/2009	354936	16/2009	342632	20/2008
348667	05/2009	352741	12/2009	354937	16/2009	343554	22/2008
348668	05/2009	352816	12/2009	355029	16/2009	344167	23/2008
349100	05/2009	353066	13/2009	355183	16/2009	346614	01/2009
349119	05/2009	353071	13/2009	355192	16/2009	347559	02/2009
349127	05/2009	353173	13/2009	355262	16/2009	349537	06/2009
349236	05/2009	353200	13/2009	355308	16/2009	350993	09/2009
349238	05/2009	353385	13/2009	355338	16/2009	351132	09/2009
350080	07/2009	354152	14/2009	355431	17/2009	352491	12/2009
350118	07/2009	354450	15/2009	355432	17/2009	352496	12/2009
350119	07/2009	354581	15/2009	355732	17/2009	352501	12/2009
350326	07/2009	354940	16/2009	355905	17/2009	352720	12/2009
350372	09/2009	355150	16/2009	355971	18/2009	353240	13/2009
350460	08/2009	355154	16/2009	325991	18/2007	353631	14/2009

353632	14/2009	357544	21/2009	349174	05/2009	349813	06/2009
353697	14/2009	357545	21/2009	349748	06/2009	349876	06/2009
353951	14/2009	357556	21/2009	351420	10/2009	351639	10/2009
354073	14/2009	357557	21/2009	351725	10/2009	353125	13/2009
354074	14/2009	357813	21/2009	352815	12/2009	353274	13/2009
354232	14/2009	358116	22/2009	353292	13/2009	353568	13/2009
354485	15/2009	358123	22/2009	353293	13/2009	355723	17/2009
355081	16/2009	358150	22/2009	353294	13/2009	355724	17/2009
355257	16/2009	362004	03/2010	353295	13/2009	357846	21/2009
355309	16/2009	300122	26/2005	353296	13/2009	358828	23/2009
355700	17/2009	300925	01/2006	353297	13/2009	325583	18/2007
355702	17/2009	337995	13/2008	353298	13/2009	340419	17/2008
356096	18/2009	345322	25/2008	354869	16/2009	354293	16/2009
356106	18/2009	345490	25/2008	355151	16/2009	354294	14/2009
356322	18/2009	345671	25/2008	280167	16/2004	357276	20/2009
356360	18/2009	346956	01/2009	305005	09/2006	314287	23/2006
356441	18/2009	347406	02/2009	312871	21/2006	334884	08/2008
356492	19/2009	347407	02/2009	340833	17/2008	339646	15/2008
356558	19/2009	349659	06/2009	341874	19/2008	341335	18/2008
356559	19/2009	349966	07/2009	344317	23/2008	244124	13/2002
356762	19/2009	350767	09/2009	344732	24/2008	311982	19/2006
356763	19/2009	353196	13/2009	347848	03/2009	316522	02/2007
356853	19/2009	353646	14/2009	348648	04/2009	326734	20/2007
356878	19/2009	353647	14/2009	349747	06/2009	326909	20/2007
356889	19/2009	353690	14/2009	352505	12/2009	338094	13/2008
356910	19/2009	353832	14/2009	281827	23/2004	338262	13/2008
356952	19/2009	353946	14/2009	290970	10/2005	338265	13/2008
357001	19/2009	354430	15/2009	327468	21/2007	340901	17/2008
357275	20/2009	354441	15/2009	330950	01/2008	340930	17/2008
357588	21/2009	354449	15/2009	330951	01/2008	341556	18/2008
301830	03/2006	354942	16/2009	332770	04/2008	347239	02/2009
303982	07/2006	355267	16/2009	338573	13/2008	347392	02/2009
317764	04/2007	355347	16/2009	338574	13/2008	349115	05/2009
336579	11/2008	355572	17/2009	343329	21/2008	349272	06/2009
342838	26/2008	355604	17/2009	347254	02/2009	350269	07/2009
343115	21/2008	355613	17/2009	349114	05/2009	352386	10/2009
345668	25/2008	355624	17/2009	349398	06/2009	352659	12/2009
345692	25/2008	355703	17/2009	349811	06/2009	352705	12/2009
346539	01/2009	355826	17/2009	349812	06/2009	352877	12/2009
346806	01/2009	355929	17/2009				
348410	04/2009	356639	19/2009				
349248	06/2009	356641	19/2009				
349458	06/2009	356799	19/2009				
350709	09/2009	357122	20/2009				
350795	09/2009	357161	20/2009				
351857	11/2009	357254	20/2009				
352763	12/2009	357262	20/2009				
353008	12/2009	357264	20/2009				
353673	14/2009	357470	20/2009				
353821	14/2009	357489	20/2009				
354132	14/2009	357523	20/2009				
354690	15/2009	357533	21/2009				
355546	17/2009	357826	21/2009				
355554	17/2009	357957	21/2009				
355768	17/2009	358025	21/2009				
356227	18/2009	319330	07/2007				
356486	19/2009	319333	07/2007				
356487	19/2009	322361	12/2007				
356488	19/2009	327000	20/2007				
356489	19/2009	328752	23/2007				
356491	19/2009	329511	25/2007				
356595	19/2009	330085	26/2007				
356596	19/2009	338008	13/2008				
356811	19/2009	338009	13/2008				
357172	20/2009	340997	17/2008				
357174	20/2009	346489	01/2009				
357542	21/2009	348236	04/2009				

367

**PRZENIESIENIE PRAWA OCHRONNEGO
W STOSUNKU DO NIEKTÓRYCH TOWARÓW
(art. 162 ust. 4)**

Poniższe zestawienie zawiera kolejno: numer macierzysty prawa ochronnego na znak towarowy, nowy numer, nazwisko i imię lub nazwę uprawnionego ze wskazaniem miejsca zamieszkania lub siedziby uprawnionego na rzecz którego zostało przeniesione w części prawo ochronne na znak towarowy, towary, nr WUP macierzystego.

162242 162242-A
„YOGO” – ŁÓDZKA SPÓŁDZIELNIA MLECZARSKA, Łódź, Polska
000867466 STRACO ZAKŁAD MLECZARSKI SPÓŁKA
Z OGRANICZONĄ ODPOWIEDZIALNOŚCIĄ, Stargard Szczeciński,
Polska 320450913
klasa 30: lody, lody spożywcze, lody w proszku
klasa 35: sprzedaż lodów
„Na podstawie Regulaminu z dnia 20 kwietnia 2009 r. ustanowio-
no wspólne prawo ochronne”.

368

**WPISY I ZMIANY W REJESTRZE
ZNAKÓW TOWAROWYCH**

(nieuwzględnione w innych samodzielnych ogłoszeniach)

Poniższe zestawienie zawiera kolejno: numer rejestru znaków towarowych, datę wpisu, oznaczenie rubryki, w której dokonano wpisu lub zmiany oraz treść wpisu. Poszczególne rubryki rejestru znaków towarowych zawierają następujące dane:

- rubryka A - nazwisko i imię lub nazwę oraz adres uprawnionego z podaniem nazwy kraju,*
- rubryka B - znak towarowy (wpisany znak towarowy lub jego odbitkę i klasy elementów graficznych - jeżeli znak je zawiera - oraz, jeżeli jest to niezbędne dla identyfikacji znaku, jego rodzaj np. znak przestrzenny, dźwiękowy, a także w przypadku znaków barwnych określenie kolorów),*
- rubryka C - wykaz towarów przyporządkowanych do odpowiednich klas towarowych,*
- rubryka D - prawa ograniczające prawo ochronne,*
- rubryka E - kategorię znaku lub prawa ochronnego (wspólny znak towarowy, wspólny znak towarowy gwarancyjny, wspólne prawo ochronne) oraz regulamin znaku,*
- rubryka F - wnioski i sprzeciwy oraz decyzje wydane w wyniku ich rozpoznania,*
- rubryka G - rejestracja międzynarodowa (adnotacja o rejestracji międzynarodowej na podstawie zgłoszenia lub rejestracji krajowej),*
- rubryka H - datę unieważnienia lub datę i przyczynę wygaśnięcia prawa ochronnego, zastąpienie rejestracji krajowej rejestracją międzynarodową.*

Uwaga: *Publikacji podlegają: zmiana uprawnionego, zmiana nazwy uprawnionego, prawa ograniczające prawo ochronne, zmiana regulaminu znaku wspólnego, sprostowania istotnych pomyłek.*

00337 2011 08 24 A. Wprowadzono zmianę siedziby uprawnionego przez wykreślenie wpisu: I.W.S. Nominee Company Limited, Ilkley, West Yorkshire, Wielka Brytania i dokonanie wpisu: I.W.S. Nominee Company Limited, Londyn, Wielka Brytania.

11191 2011 08 30 A. Wprowadzono zmianę nazwy uprawnionego przez wykreślenie wpisu: CANDY ELETTRDOMESTICI S.r.L., Brugherio (MI), Włochy i dokonanie wpisu: Candy Hoover Group S.r.L., Brugherio (MP), Włochy.

33401 2011 08 22 A. Wprowadzono zmianę uprawnionego przez wykreślenie wpisu: Škoda Power a.s., Plzeň, Republika Czeska i dokonanie wpisu: Škoda Power s.r.o., Plzeň, Republika Czeska.

34232 2011 08 22 A. Wprowadzono zmianę uprawnionego przez wykreślenie wpisu: Škoda Power a.s., Plzeň, Republika Czeska i dokonanie wpisu: Škoda Power s.r.o., Plzeň, Republika Czeska.

35459 2011 06 15 A. Wprowadzono zmianę nazwy uprawnionego przez wykreślenie wpisu: CANDY ELEKTRODOMESTICI S.r.L., Brugherio (MI), Włochy i dokonanie wpisu: Candy Hoover Group S.r.L., Brugherio (MP), Włochy.

40606 2011 08 22 A. Wprowadzono zmianę uprawnionego przez wykreślenie wpisu: Škoda Power a.s., Plzeň, Republika Czeska i dokonanie wpisu: Škoda Power s.r.o., Plzeň, Republika Czeska.

42342 2011 08 24 A. Wprowadzono zmianę uprawnionego: Schwan – Stobilo Schwanhäuser GmbH & Co., Heroldsberg, Niemcy i dokonanie wpisu: Schwan-Stabilo Schwanhäuser GmbH & Co. KG, Heroldsberg, Niemcy.

42343 2011 08 24 A. Wprowadzono zmianę uprawnionego: Schwan – Stobilo Schwanhäuser GmbH & Co., Heroldsberg, Niemcy i dokonanie wpisu: Schwan-Stabilo Schwanhäuser GmbH & Co. KG, Heroldsberg, Niemcy.

42608 2011 08 26 A. Wprowadzono zmianę uprawnionego przez wykreślenie wpisu: Emhart Industries Inc., Farmington, Stany Zjednoczone Ameryki i dokonanie wpisu: Black & Decker, Inc., Newark, Stany Zjednoczone Ameryki.

45346 2011 08 09 D. Dokonano wpisu: W dniu 9 listopada 2010 r. na podstawie postanowienia Sądu Rejonowego dla m.st. Warszawy w Warszawie Wydział XI Gospodarczy – Rejestru Zastawów (sygn. akt WA.XI.Ns-Rej.Za 12544/10/543) wpisano do Rejestru Zastawów pod pozycją 2235927 zastaw rejestrowy na prawie ochronnym udzielonym na znak towarowy R-45346 w celu zabezpieczenia wierzytelności przysługujących spółce Fortis Bank NV/SA z siedzibą w Brukseli, Belgia wobec spółek: Decenio Sp. z o.o. z siedzibą w Warszawie, A.N. International 2 S.A.R.L. z siedzibą w Luksemburgu, Agros Nova Sp. z o.o. z siedzibą w Warszawie, Kujawskie Zakłady Przemysłu Owocowo-Warzywnego Włocławek Sp. z o.o. z siedzibą we Włocławku, Kotlin Dystrybucja Sp. z o.o. z siedzibą w Warszawie.

45398 2011 08 30 A. Wprowadzono zmianę uprawnionego przez wykreślenie wpisu: Kemira Oyj, Helsinki, Finlandia i dokonanie wpisu: Blankophor GmbH & Co. KG, Leverkusen, Niemcy.

46800 2011 08 24 A. Wprowadzono zmianę uprawnionego przez wykreślenie wpisu: Diolen Industrial Fibers GmbH, Wuppertal, Niemcy i dokonanie wpisu: High Performance GmbH, Obernburg, Niemcy.

48875 2011 08 24 A. Wprowadzono zmianę uprawnionego przez wykreślenie wpisu: Parke – Davis GmbH, Berlin, Niemcy i dokonanie wpisu: Pfizer Manufacturing Deutschland GmbH, Illertissen, Niemcy.

49445 2011 08 16 A. Wprowadzono zmianę uprawnionego przez wykreślenie wpisu: ICN Polfa Rzeszów Spółka Akcyjna, Rzeszów, Polska i dokonanie wpisu: VALEANT IPM Sp. z o.o., Rzeszów, Polska 142504822.

49877 2011 08 22 A. Wprowadzono zmianę uprawnionego przez wykreślenie wpisu: L'Oreal Haarkosmetik und Parfümerien GmbH & Co. KG, Karlsruhe, Niemcy i dokonanie wpisu: L'Oréal Deutschland GmbH, Karlsruhe, Niemcy.

50192 2011 08 30 A. Wprowadzono zmianę siedziby uprawnionego przez wykreślenie wpisu: Sumitomo Chemical Co., Ltd., Osaka, Japonia i dokonanie wpisu: Sumitomo Chemical Co., Ltd., Tokio, Japonia.

50320 2011 08 30 A. Wprowadzono zmianę siedziby uprawnionego przez wykreślenie wpisu: CANDIA, Lyon, Francja i dokonanie wpisu: CANDIA, Paryż, Francja,

57461 2011 08 01 A. Wprowadzono zmianę uprawnionego przez wykreślenie wpisu: Paco Rabanne Parfums, Neuilly-sur-Seine, Francja i dokonanie wpisu: PUIG FRANCE Societe par Actions Simplifée, Nanilly-sur-Seine, Francja.

58477 2011 08 24 A. Wprowadzono zmianę uprawnionego przez wykreślenie wpisu: Evonik Degussa GmbH, Essen, Niemcy i dokonanie wpisu: Evonik Carbon Black GmbH, Hanau, Niemcy.

58605 2011 08 16 A. Wprowadzono zmianę uprawnionego przez wykreślenie wpisu: ICN Polfa Rzeszów Spółka Akcyjna, Rzeszów, Polska i dokonanie wpisu: VALEANT IPM Sp. z o.o., Rzeszów, Polska 142504822.

59148 2011 08 30 A. Wprowadzono zmianę siedziby uprawnionego przez wykreślenie wpisu: Sumitomo Chemical Co., Ltd., Osaka, Japonia i dokonanie wpisu: Sumitomo Chemical Co., Ltd., Tokio, Japonia.

62043 2011 08 24 A. Wprowadzono zmianę uprawnionego przez wykreślenie wpisu: Evonik Degussa GmbH, Essen, Niemcy i dokonanie wpisu: Evonik Carbon Black GmbH, Hanau, Niemcy.

62345 2011 08 24 A. Wprowadzono zmianę uprawnionego przez wykreślenie wpisu: Pfizer Health AB, Sztokholm, Szwecja

i dokonanie wpisu: Pfizer Consumer Healthcare Health AB, Sztokholm, Szwecja.

62806 2011 09 24 A. Wprowadzono zmianę nazwy uprawnionego przez wykreślenie wpisu: Altia plc, Helsinki, Finlandia i dokonanie wpisu: Altia Plc, Helsinki, Finlandia.

64963 2011 08 24 A. Wprowadzono zmianę uprawnionego przez wykreślenie wpisu: IGLO NEDERLAND B.V., Hendrik Ido Ambacht, Holandia i dokonanie wpisu: Birds Eye Iglo Group Limited, Feltham, Wielka Brytania.

69040 2011 08 24 A. Wprowadzono zmianę nazwy uprawnionego przez wykreślenie wpisu: van Houtum Papier B.V., Swalmen, Holandia i dokonanie wpisu: Van Houtum B.V, Swalmen, Holandia.

69963 2011 08 24 A. Wprowadzono zmianę nazwy uprawnionego przez wykreślenie wpisu: Commercial Intertech S.A., Diekirch, Luksemburg i dokonanie wpisu: Astron Buildings S.A., Diekirch, Luksemburg.

69964 2011 08 24 A. Wprowadzono zmianę nazwy uprawnionego przez wykreślenie wpisu: Commercial Intertech S.A., Diekirch, Luksemburg i dokonanie wpisu: Astron Buildings S.A., Diekirch, Luksemburg.

70147 2011 08 16 A. Wprowadzono zmianę uprawnionego przez wykreślenie wpisu: ICN Polfa Rzeszów Spółka Akcyjna, Rzeszów, Polska i dokonanie wpisu: VALEANT IPM Sp. z o.o., Rzeszów, Polska 142504822.

70209 2011 08 22 A. Wprowadzono zmianę nazwy uprawnionego przez wykreślenie wpisu: Wilhelm Weber GmbH, Pfungstadt, Niemcy i dokonanie wpisu: Kamps Pfungstadt GmbH, Pfungstadt, Niemcy.

70209 2011 08 22 A. Wprowadzono zmianę nazwy uprawnionego przez wykreślenie wpisu: Kamps Pfungstadt GmbH, Pfungstadt, Niemcy i dokonanie wpisu: Scherpel GmbH, Pfungstadt, Niemcy.

70211 2011 08 22 A. Wprowadzono zmianę nazwy uprawnionego przez wykreślenie wpisu: Wilhelm Weber GmbH, Pfungstadt, Niemcy i dokonanie wpisu: Kamps Pfungstadt GmbH, Pfungstadt, Niemcy.

70211 2011 08 22 A. Wprowadzono zmianę nazwy uprawnionego przez wykreślenie wpisu: Kamps Pfungstadt GmbH, Pfungstadt, Niemcy i dokonanie wpisu: Scherpel GmbH, Pfungstadt, Niemcy.

70500 2011 08 29 A. Wprowadzono zmianę siedziby uprawnionego przez wykreślenie wpisu: BALTONA Przedsiębiorstwo Handlu Zagranicznego Spółka Akcyjna, Gdynia, Polska i dokonanie wpisu: BALTONA Przedsiębiorstwo Handlu Zagranicznego Spółka Akcyjna, Warszawa, Polska 000144035.

70501 2011 08 29 A. Wprowadzono zmianę siedziby uprawnionego przez wykreślenie wpisu: BALTONA Przedsiębiorstwo Handlu Zagranicznego Spółka Akcyjna, Gdynia, Polska i dokonanie wpisu: BALTONA Przedsiębiorstwo Handlu Zagranicznego Spółka Akcyjna, Warszawa, Polska 000144035.

70502 2011 08 26 A. Wprowadzono zmianę siedziby uprawnionego przez wykreślenie wpisu: BALTONA Przedsiębiorstwo Handlu Zagranicznego Spółka Akcyjna, Gdynia, Polska i dokonanie wpisu: BALTONA Przedsiębiorstwo Handlu Zagranicznego Spółka Akcyjna, Warszawa, Polska 000144035.

71491 2011 08 22 A. Wprowadzono zmianę nazwy uprawnionego przez wykreślenie wpisu: Groupe Express (S.A.), Paryż, Francja i dokonanie wpisu: Groupe Express-Expansion, Paryż, Francja.

71491 2011 08 22 A. Wprowadzono zmianę uprawnionego przez wykreślenie wpisu: Groupe Express-Expansion, Paryż, Francja i dokonanie wpisu: Groupe Express-Roularta, Paryż, Francja.

71573 2011 08 26 A. Wprowadzono zmianę siedziby uprawnionego przez wykreślenie wpisu: EXCELSIOR PUBLICATIONS S.A.,

Paryż, Francja i dokonanie wpisu: EXCELSIOR PUBLICATIONS S.A., Issy Les Moulineaux, Francja.

71573 2011 08 26 A. Wprowadzono zmianę uprawnionego przez wykreślenie wpisu: EXCELSIOR PUBLICATIONS S.A., Issy Les Moulineaux, Francja i dokonanie wpisu: Mondadori Magazines France, Issy Les Moulineaux, Francja.

72571 2011 08 24 A. Wprowadzono zmianę uprawnionego przez wykreślenie wpisu: ASAHI KASEI KABUSHIKI kaisha, Osaka, Japonia i dokonanie wpisu: ASAHI KASEI FIBERS CORPORATION, Osaka, Japonia.

72722 2011 08 24 A. Wprowadzono zmianę siedziby uprawnionego przez wykreślenie wpisu: Rhodia Chimie, Boulogne Billancourt, Francja i dokonanie wpisu: Rhodia Chimie, Aubervilliers, Francja.

73529 2011 08 30 A. Wprowadzono zmianę nazwy uprawnionego przez wykreślenie wpisu: Fabryka Kosmetyków „Pollena Malwa” Spółka z o.o., Świętochłowice, Polska i dokonanie wpisu: LABORATORIUM KOSMETYCZNE MALWA SPÓŁKA Z OGRANICZONĄ ODPOWIEDZIALNOŚCIĄ, Świętochłowice, Polska 272472030.

74596 2011 08 24 A. Wprowadzono zmianę uprawnionego przez wykreślenie wpisu: SCHWARZ PHARMA AG, Monheim, Niemcy i dokonanie wpisu: UCB Pharma GmbH, Monheim, Niemcy.

75395 2011 08 30 A. Wprowadzono zmianę nazwy uprawnionego przez wykreślenie wpisu: Europay International, Waterloo, Belgia i dokonanie wpisu: MasterCard Europe, Waterloo, Belgia.

75579 2011 08 22 A. Wprowadzono zmianę nazwy i siedziby uprawnionego przez wykreślenie wpisu: Paper – Pak Europe GmbH, Zug, Szwajcaria i dokonanie wpisu: Attends Europe, GmbH, Baar, Szwajcaria.

75579 2011 08 22 A. Wprowadzono zmianę siedziby uprawnionego przez wykreślenie wpisu: Attends Europe, GmbH, Baar, Szwajcaria i dokonanie wpisu: Attends Europe GmbH, Rheinfelden, Szwajcaria.

76724 2011 08 23 A. Wprowadzono zmianę uprawnionego przez wykreślenie wpisu: Juvena / International / AG; Volketswil / Zurich, Szwajcaria i dokonanie wpisu: Juvena Marlies Möller AG, Volketswil, Szwajcaria.

77358 2011 08 22 A. Wprowadzono zmianę uprawnionego przez wykreślenie wpisu: Kadabell GmbH & Co. KG, Lenzkirch, Niemcy i dokonanie wpisu: Wella Aktiengesellschaft, Darmstadt, Niemcy.

79532 2011 08 22 A. Wprowadzono zmianę adresu uprawnionego przez wykreślenie wpisu: LANDesk Software Ltd., South Jordan, Stany Zjednoczone Ameryki i dokonanie wpisu: LANDesk Software Ltd., County, Clare, Irlandia.

79532 2011 08 22 A. Wprowadzono zmianę uprawnionego przez wykreślenie wpisu: LANDesk Software Ltd., County, Clare, Irlandia i dokonanie wpisu: Crimson Holding Corp., South Jordan, Stany Zjednoczone Ameryki.

79532 2011 08 22 A. Wprowadzono zmianę uprawnionego przez wykreślenie wpisu: Crimson Holding Corp., South Jordan, Stany Zjednoczone Ameryki i dokonanie wpisu: LANDesk Group Limited, County, Clare, Irlandia.

79532 2011 08 22 A. Wprowadzono zmianę uprawnionego przez wykreślenie wpisu: LANDesk Group Limited, County, Clare, Irlandia i dokonanie wpisu: Crimson Corporation, South Jordan, Stany Zjednoczone Ameryki.

80213 2011 08 24 A. Wprowadzono zmianę nazwy uprawnionego przez wykreślenie wpisu: KM-kabelmetal Aktiengesellschaft, Osnabrück, Niemcy i dokonanie wpisu: KM Europa Metal Aktiengesellschaft, Osnabrück, Niemcy.

80213 2011 08 24 A. Wprowadzono zmianę uprawnionego przez wykreślenie wpisu: KM Europa Metal Aktiengesellschaft,

Osnabrück, Niemcy i dokonanie wpisu: KME Germany AG, Osnabrück, Niemcy.

80213 2011 08 24 A. Wprowadzono zmianę uprawnionego przez wykreślenie wpisu: KME Germany AG, Osnabrück, Niemcy i dokonanie wpisu: KME Germany AG & Co.KG, Osnabrück, Niemcy.

82013 2011 07 29 A. Wprowadzono zmianę siedziby uprawnionego przez wykreślenie wpisu: „KONTEX – KRZYWIŃSKI, BALCEREK SPÓŁKA JAWNA”, Poznań, Polska i dokonanie wpisu: KONTEX – Krzywiński, Balcerak spółka jawna, Suchy Las, Polska 004792245.

85379 2011 08 23 A. Wprowadzono zmianę uprawnionego przez wykreślenie wpisu: Juvena (International) AG, Volketswil /Zurich, Szwajcaria i dokonanie wpisu: Juvena Marlies Möller AG, Volketswil, Szwajcaria.

87936 2011 08 25 A. Wprowadzono zmianę nazwy uprawnionego przez wykreślenie wpisu: „SOBIESKI DYSTRYBUCJA” SPÓŁKA Z OGRANICZONĄ ODPOWIEDZIALNOŚCIĄ, Warszawa, Polska i dokonanie wpisu: SOBIESKI SPÓŁKA Z OGRANICZONĄ ODPOWIEDZIALNOŚCIĄ, Warszawa, Polska.

88582 2011 08 16 A. Wprowadzono zmianę uprawnionego przez wykreślenie wpisu: Fabryka Farb i Lakierów ŚNIEŻKA S.A., Lubzina, Polska i dokonanie wpisu: „IP SOLUTIONS” SPÓŁKA Z OGRANICZONĄ ODPOWIEDZIALNOŚCIĄ, Brzeźnica, Polska 180632849.

89057 2011 08 26 A. Wprowadzono zmianę uprawnionego przez wykreślenie wpisu: Sun Microsystems, Inc. /Delaware Corporation/, Palo Alto, Stany Zjednoczone Ameryki i dokonanie wpisu: Oracle America, Inc., Redwood Shores Stany Zjednoczone Ameryki.

89678 2011 08 22 A. Wprowadzono zmianę uprawnionego przez wykreślenie wpisu: SmartMoney, Nowy Jork, Stany Zjednoczone Ameryki i dokonanie wpisu: Dow Jones & Company, Inc., Nowy Jork, Stany Zjednoczone Ameryki.

90490 2011 08 25 A. Wprowadzono zmianę uprawnionego przez wykreślenie wpisu: OGLO NEDERLAND B.V., Hendrik Ido Ambacht, Holandia i dokonanie wpisu: Birds Eye Iglo Group Limited, Feltham, Wielka Brytania.

92687 2011 08 03 A. Wprowadzono zmianę uprawnionego przez wykreślenie wpisu: Zakłady Przemysłu Tłuszczowego Spółka z o.o., Szczecinek, Polska i dokonanie wpisu: Zakłady Przemysłu Tłuszczowego Spółka S.A., Szczecinek, Polska.

93093 2011 07 29 A. Wprowadzono zmianę siedziby uprawnionego przez wykreślenie wpisu: KONTEX – Krzywiński, Balcerak spółka jawna, Poznań, Polska i dokonanie wpisu: KONTEX – Krzywiński, Balcerak spółka jawna, Suchy Las, Polska 004792245.

93855 2011 08 23 A. Wprowadzono zmianę uprawnionego przez wykreślenie wpisu: Juvena (International) AG, Volketswil /Zürich, Szwajcaria i dokonanie wpisu: Juvena Marlies Möller AG, Volketswil, Szwajcaria.

93856 2011 08 23 A. Wprowadzono zmianę uprawnionego przez wykreślenie wpisu: Juvena (International) AG, Volketswil /Zürich, Szwajcaria i dokonanie wpisu: Juvena Marlies Möller AG, Volketswil, Szwajcaria.

96827 2011 08 22 A. Wprowadzono zmianę uprawnionego przez wykreślenie wpisu: Przedsiębiorstwo Produkcji Wód Mineralnych „Woda Grodziska” Sp. z o.o., Grodzisk Wlkp., Polska i dokonanie wpisu: HOOP Polska Sp. z o.o., Warszawa, Polska.

97844 2011 08 26 A. Wprowadzono zmianę uprawnionego przez wykreślenie wpisu: Sun Microsystems, Inc. (Delaware corporation), Santa Clara, Stany Zjednoczone Ameryki i dokonanie wpisu: Oracle America, Inc., Redwood Shores, Stany Zjednoczone Ameryki.

98214 2011 08 26 A. Wprowadzono zmianę uprawnionego przez wykreślenie wpisu: Sun Microsystems, Inc. (Delaware corporation), Santa Clara, Stany Zjednoczone Ameryki i dokonanie

wpisu: Oracle America, Inc., Redwood Shores, Stany Zjednoczone Ameryki.

98265 2011 08 22 A. Wprowadzono zmianę uprawnionego przez wykreślenie wpisu: Przedsiębiorstwo Produkcji Wód Mineralnych „Woda Grodziska” Sp. z o.o., Grodzisk Wlkp., Polska i dokonanie wpisu: HOOP Polska Sp. z o.o., Warszawa, Polska.

99047 2011 08 03 D. Dokonano wpisu: Naczelnik Urzędu Skarbowego w Bytomiu dokonał zajęcia prawa ochronnego na przedmiotowy znak towarowy na rzecz Skarbu Państwa zgodnie z protokołem zajęcia prawa sporządzonym w dniu 29 lipca 2010 r., nadstępnym do Urzędu Patentowego RP w dniu 9 sierpnia 2010 r.

99651 2011 08 08 A,B. Wprowadzono zmianę przez wykreślenie wpisu: AFLOFARM Farmacja Polska Sp. z o.o. Pabianice, Polska 472871255 „AFLOFARM Fabryka Leków” Sp. z o.o., Ksawerów, Polska 472279864 i wykreślenie wpisu: Na podstawie Regulaminu z dnia 23 grudnia 2009 r. ustanowiono wspólne prawo ochronne oraz dokonanie wpisu: „FOODCARE Sp. z o.o.” Sp. k., Zabierzów, Polska.

101510 2011 08 08 A,B. Wprowadzono zmianę przez wykreślenie wpisu: AFLOFARM Farmacja Polska Sp. z o.o. Pabianice, Polska 472871255 „AFLOFARM Fabryka Leków” Sp. z o.o., Ksawerów, Polska 472279864 i wykreślenie wpisu: Na podstawie Regulaminu z dnia 23 grudnia 2009 r. ustanowiono wspólne prawo ochronne oraz dokonanie wpisu: „FOODCARE Sp. z o.o.” Sp. k., Zabierzów, Polska.

102864 2011 08 23 A. Wprowadzono zmianę siedziby uprawnionego przez wykreślenie wpisu: CANDIA, Lyon, Francja i dokonanie wpisu: CANDIA, Paryż, Francja.

103159 2011 08 26 A. Wprowadzono zmianę uprawnionego przez wykreślenie wpisu: Sun Microsystems, Inc. (Delaware corporation), Santa Clara, Stany Zjednoczone Ameryki i dokonanie wpisu: Oracle America, Inc., Redwood Shores, Stany Zjednoczone Ameryki.

106753 2011 08 22 A. Wprowadzono zmianę nazwy uprawnionego przez wykreślenie wpisu: China National Cereals, Oils & Foodstuffs Import & Export Corporation; Beijing, Chiny i dokonanie wpisu: China National Cereals, Oils & Foodstuff Corporation, Beijing, Chiny.

106753 2011 08 22 A. Wprowadzono zmianę nazwy uprawnionego przez wykreślenie wpisu: China National Cereals, Oils & Foodstuff Corporation, Beijing, Chiny i dokonanie wpisu: Cofco Corporation; Beijing, Chiny.

107341 2011 08 22 A. Wprowadzono zmianę uprawnionego przez wykreślenie wpisu: Przedsiębiorstwo Produkcji Wód Mineralnych „Woda Grodziska” Sp. z o.o., Grodzisk Wlkp., Polska i dokonanie wpisu: HOOP Polska Sp. z o.o., Warszawa, Polska.

108226 2011 08 25 A. Wprowadzono zmianę uprawnionego przez wykreślenie wpisu: McNeil Healthcare (UK) Limited, Maidenhead, Wielka Brytania i dokonanie wpisu: Cilag GmbH International, Zug, Szwajcaria.

108612 2011 08 22 A. Wprowadzono zmianę nazwy uprawnionego przez wykreślenie wpisu: China National Cereals, Oils & Foodstuffs Import & Export Corporation; Beijing, Chiny i dokonanie wpisu: China National Cereals, Oils & Foodstuff Corporation, Beijing, Chiny.

108612 2011 08 22 A. Wprowadzono zmianę nazwy uprawnionego przez wykreślenie wpisu: China National Cereals, Oils & Foodstuff Corporation, Beijing, Chiny i dokonanie wpisu: Cofco Corporation; Beijing, Chiny.

109496 2011 08 08 A,B. Wprowadzono zmianę przez wykreślenie wpisu: AFLOFARM Farmacja Polska Sp. z o.o. Pabianice, Polska 472871255 „AFLOFARM Fabryka Leków” Sp. z o.o., Ksawerów, Polska 472279864 i wykreślenie wpisu: Na podstawie Regulaminu z dnia 23 grudnia 2009 r. ustanowiono wspólne prawo ochronne

oraz dokonanie wpisu: „FOODCARE Sp. z o.o.” Sp. k., Zabierzów, Polska.

110075 2011 08 26 A. Wprowadzono zmianę uprawnionego przez wykreślenie wpisu: Sun Microsystems, Inc. (Delaware corporation), Santa Clara, Stany Zjednoczone Ameryki i dokonanie wpisu: Oracle America, Inc., Redwood Shores, Stany Zjednoczone Ameryki.

112620 2011 08 26 A. Wprowadzono zmianę uprawnionego przez wykreślenie wpisu: Sun Microsystems, Inc. (Delaware corporation), Santa Clara, Stany Zjednoczone Ameryki i dokonanie wpisu: Oracle America, Inc., Redwood Shores, Stany Zjednoczone Ameryki.

115473 2011 08 24 A. Wprowadzono zmianę uprawnionego przez wykreślenie wpisu: Pfizer Health AB, Sztokholm, Szwecja i dokonanie wpisu: Pfizer Consumer Healthcare Health AB, Sztokholm, Szwecja.

115568 2011 07 29 A. Wprowadzono zmianę nazwy i siedziby uprawnionego przez wykreślenie wpisu: Tadeusz Antoni Mościcki KOEL-Elektronika, Kobyłka, Polska i dokonanie wpisu: Tadeusz Mościcki „KOEL”, Rynia, Polska.

115568 2011 07 29 A. Wprowadzono zmianę uprawnionego przez wykreślenie wpisu: Tadeusz Mościcki „KOEL”, Rynia, Polska i dokonanie wpisu: „ATHENASOFT” Sp. z o.o., Warszawa, Polska 012924870.

115970 2011 08 24 A. Wprowadzono zmianę uprawnionego przez wykreślenie wpisu: PFIZER IRELAND PHARMACEUTICALS, Dublin, Irlandia i dokonanie wpisu: Pfizer Ireland Pharmaceuticals, a private unlimited liability company, Ringaskiddy, Irlandia.

116592 2011 08 26 A. Wprowadzono zmianę uprawnionego przez wykreślenie wpisu: Sun Microsystems, Inc. (Delaware corporation), Santa Clara, Stany Zjednoczone Ameryki i dokonanie wpisu: Oracle America, Inc., Redwood Shores, Stany Zjednoczone Ameryki.

116822 2011 08 08 A,B. Wprowadzono zmianę przez wykreślenie wpisu: AFLOFARM Farmacja Polska Sp. z o.o. Pabianice, Polska 472871255 „AFLOFARM Fabryka Leków” Sp. z o.o., Ksawerów, Polska 472279864 i wykreślenie wpisu: Na podstawie Regulaminu z dnia 23 grudnia 2009 r. ustanowiono wspólne prawo ochronne oraz dokonanie wpisu: „FOODCARE Sp. z o.o.” Sp. k., Zabierzów, Polska.

117321 2011 08 16 A. Wprowadzono zmianę uprawnionego przez wykreślenie wpisu: ZIELONA BUDKA SPÓŁKA AKCYJNA, Warszawa, Polska i dokonanie wpisu: ZIELONA BUDKA SPÓŁKA Z OGRANICZONĄ ODPOWIEDZIALNOŚCIĄ, Warszawa, Polska 012874273.

117321 2011 08 16 A. Wprowadzono zmianę uprawnionego przez wykreślenie wpisu: ZIELONA BUDKA SPÓŁKA Z OGRANICZONĄ ODPOWIEDZIALNOŚCIĄ, Warszawa, Polska 012874273 i dokonanie wpisu: ZIELONA BUDKA (MIELEC) SPÓŁKA Z OGRANICZONĄ ODPOWIEDZIALNOŚCIĄ, Mielec, Polska 690513446.

118395 2011 08 03 A. Wprowadzono zmianę nazwy uprawnionego przez wykreślenie wpisu: Olsztyńskie Zakłady Drobiarskie INDYKPOL S.A. i dokonanie wpisu: INDYKPOL S.A., Olsztyn, Polska.

118395 2011 08 03 A. Wprowadzono zmianę uprawnionego przez wykreślenie wpisu: INDYKPOL S.A., Olsztyn, Polska i dokonanie wpisu: INDYKPOL BRAND Sp. z o.o., Warszawa, Polska 142744673.

118597 2011 08 01 E. Dokonano wpisu: Na podstawie tytułu wykonawczego: Nakaz zapłaty Sądu Rejonowego w Kielcach Wydział V Gospodarczy z dnia 25 listopada 2009 r., sygnatura akt V GNC 2944/09 zaopatrzonej w klauzulę wykonalności z dnia 15 stycznia 2010 r. Komornik Sądowy przy Sądzie Rejonowym w Piasecznie w toku postępowania egzekucyjnego prowadzonego pod sygnaturą KM 141/10 dokonał zajęcia prawa ochronnego na przedmiotu-

wy znak towarowy na rzecz wierzyciela: Projekt Echo-62 Sp. z o.o. z siedzibą w Kielcach.

120433 2011 09 16 A. Wprowadzono zmianę uprawnionego przez wykreślenie wpisu: Fabryka Farb i Lakierów „ŚNIEŻKA” S.A., Lubzina, Polska i dokonanie wpisu: „IP SOLUTIONS” SPÓŁKA Z OGRANICZONĄ ODPOWIEDZIALNOŚCIĄ, Brzeźnica, Polska 180632849.

121090 2011 08 04 E. Wykreślono wpis: W dniu 11 maja 2010 r. do Urzędu Patentowego RP wpłynął wniosek o dokonanie w rejestrze wpisu informacji o zajęciu przedmiotowego prawa ochronnego.

121550 2011 08 25 A. Wprowadzono zmianę uprawnionego przez wykreślenie wpisu: US Pharmacia Spółka z o.o., Wrocław, Polska i dokonanie wpisu: USP Zdrowie Sp. z o.o., Warszawa, Polska.

121551 2011 08 25 A. Wprowadzono zmianę uprawnionego przez wykreślenie wpisu: US Pharmacia Spółka z o.o., Wrocław, Polska i dokonanie wpisu: USP Zdrowie Sp. z o.o., Warszawa, Polska.

121607 2011 08 22 A. Wprowadzono zmianę nazwy uprawnionego przez wykreślenie wpisu: Lek Pharmaceutical and Chemical Company d.d., Ljubljana, Słowenia i dokonanie wpisu: Lek Pharmaceuticals d.d., Ljubljana, Słowenia.

121607 2011 08 22 A. Wprowadzono zmianę uprawnionego przez wykreślenie wpisu: Lek Pharmaceuticals d.d., Ljubljana, Słowenia i dokonanie wpisu: Novartis AG, Bazylea, Szwajcaria.

121701 2011 08 16 A. Wprowadzono zmianę uprawnionego przez wykreślenie wpisu: Fabryka Farb i Lakierów ŚNIEŻKA S.A., Lubzina 34a, Polska i dokonanie wpisu: „IP SOLUTIONS” SPÓŁKA Z OGRANICZONĄ ODPOWIEDZIALNOŚCIĄ, Brzeźnica, Polska 180632849.

126001 2011 08 25 A. Wprowadzono zmianę uprawnionego przez wykreślenie wpisu: McNeil Health (UK) Limited, Maidenhead, Wielka Brytania i dokonanie wpisu: Cilag GmbH International, Zug, Szwajcaria.

130506 2011 08 26 A. Wprowadzono zmianę uprawnionego przez wykreślenie wpisu: Sun Microsystems, Inc. (Delaware corporation), Santa Clara, Stany Zjednoczone Ameryki i dokonanie wpisu: Oracle America, Inc., Redwood Shores, Stany Zjednoczone Ameryki.

131864 2011 08 03 A. Wprowadzono zmianę nazwy uprawnionego przez wykreślenie wpisu: Olsztyńskie Zakłady Drobiarskie Indykpol S.A., Olsztyn, Polska i dokonanie wpisu: INDYKPOL S.A., Olsztyn, Polska.

131864 2011 08 03 A. Wprowadzono zmianę uprawnionego przez wykreślenie wpisu: INDYKPOL S.A., Olsztyn, Polska i dokonanie wpisu: INDYKPOL BRAND Sp. z o.o., Warszawa, Polska 142744673.

132747 2011 08 16 A. Wprowadzono zmianę uprawnionego przez wykreślenie wpisu: ŚNIEŻKA S.A. Fabryka Farb i Lakierów, Lubzina, Polska i dokonanie wpisu: „IP SOLUTIONS” SPÓŁKA Z OGRANICZONĄ ODPOWIEDZIALNOŚCIĄ, Brzeźnica, Polska 180632849.

132955 2011 08 26 A. Wprowadzono zmianę nazwy i siedziby uprawnionego przez wykreślenie wpisu: MOVA Gesellschaft mbH, Hilden, Niemcy i dokonanie wpisu: esparta GmbH, Magdeburg, Niemcy.

133215 2011 08 05 A. Wprowadzono zmianę uprawnionego przez wykreślenie wpisu: Przedsiębiorstwo Turystyczne CZARNY POTOK S.A., Krynica, Polska i dokonanie wpisu: J.W. CONSTRUCTION HOLDING SPÓŁKA AKCYJNA, Ząbki, Polska 010621332.

133288 2011 07 29 A. Wprowadzono zmianę uprawnionego przez wykreślenie wpisu: Kuźnia Jawor S.A., Jawor, Polska i dokonanie wpisu: Gwarant Grupa Kapitałowa S.A., Katowice, Polska 272581813.

133441 2011 08 16 A. Wprowadzono zmianę uprawnionego przez wykreślenie wpisu: ŚNIEŻKA S.A. Fabryka Farb i Lakierów, Lubzina, Polska i dokonanie wpisu: „IP SOLUTIONS” SPÓŁKA Z OGRANICZONĄ ODPOWIEDZIALNOŚCIĄ, Brzeźnica, Polska 180632849.

133880 2011 08 03 A. Wprowadzono zmianę nazwy uprawnionego przez wykreślenie wpisu: Olsztyńskie Zakłady Drobiarskie Indykpol S.A., Olsztyn, Polska i dokonanie wpisu: INDYKPOL S.A., Olsztyn, Polska.

133880 2011 08 03 A. Wprowadzono zmianę uprawnionego przez wykreślenie wpisu: INDYKPOL S.A., Olsztyn, Polska i dokonanie wpisu: INDYKPOL BRAND Sp. z o.o., Warszawa, Polska 142744673.

133881 2011 08 03 A. Wprowadzono zmianę nazwy uprawnionego przez wykreślenie wpisu: Olsztyńskie Zakłady Drobiarskie Indykpol S.A., Olsztyn, Polska i dokonanie wpisu: INDYKPOL S.A., Olsztyn, Polska.

133881 2011 08 03 A. Wprowadzono zmianę uprawnionego przez wykreślenie wpisu: INDYKPOL S.A., Olsztyn, Polska i dokonanie wpisu: INDYKPOL BRAND Sp. z o.o., Warszawa, Polska 142744673.

133882 2011 08 03 A. Wprowadzono zmianę nazwy uprawnionego przez wykreślenie wpisu: Olsztyńskie Zakłady Drobiarskie Indykpol S.A., Olsztyn, Polska i dokonanie wpisu: INDYKPOL S.A., Olsztyn, Polska.

133882 2011 08 03 A. Wprowadzono zmianę uprawnionego przez wykreślenie wpisu: INDYKPOL S.A., Olsztyn, Polska i dokonanie wpisu: INDYKPOL BRAND Sp. z o.o., Warszawa, Polska 142744673.

135506 2011 08 25 A. Wprowadzono zmianę uprawnionego przez wykreślenie wpisu: IGLO NEDERLAND B.V., Langestein 102 3342LG Hendrik Ido Ambacht, Holandia i dokonanie wpisu: Birds Eye Iglo Group Limited, Feltham, Wielka Brytania.

136147 2011 08 16 A. Wprowadzono zmianę uprawnionego przez wykreślenie wpisu: Eurowizja Sp. z o.o., Warszawa, Polska i dokonanie wpisu: AGENCJA MINT Przemysław Rządziejewicz, Warszawa, Polska.

136437 2011 08 07 A. Wprowadzono zmianę uprawnionego przez wykreślenie wpisu: DOLINA NIDY Sp. z o.o., Leszcze, Polska 472215841 i dokonanie wpisu: ATLAS Sp. z o.o., Łódź, Polska 100253695.

136438 2011 08 07 A. Wprowadzono zmianę uprawnionego przez wykreślenie wpisu: DOLINA NIDY Sp. z o.o., Leszcze, Polska 472215841 i dokonanie wpisu: ATLAS Sp. z o.o., Łódź, Polska 100253695.

136845 2011 08 01 F. Dokonano wpisu: Na podstawie tytułu wykonawczego: Nakaz zapłaty Sądu Rejonowego w Kielcach Wydział V Gospodarczy z dnia 25 listopada 2009 r., sygnatura akt V GNC 2944/09 zaopatrzonej w klauzulę wykonalności z dnia 15 stycznia 2010 r. Komornik Sądowy przy Sądzie Rejonowym w Piasecznie w toku postępowania egzekucyjnego prowadzonego pod sygnaturą KM 141/10 dokonał zajęcia prawa ochronnego na przedmiotowy znak towarowy na rzecz wierzyciela: Projekt Echo-62 Sp. z o.o. z siedzibą w Kielcach.

138436 2011 08 29 A. Wprowadzono zmianę siedziby uprawnionego przez wykreślenie wpisu: „KONTEX” – KRZYWIŃSKI, BALCEREK SPÓŁKA JAWNA, 60-529 Poznań ul. Dąbrowskiego 81/85, Polska i dokonanie wpisu: KONTEX – Krzywiński, Balcerek spółka jawna, Suchy Las, Polska 004792245.

139030 2011 08 26 A. Wprowadzono zmianę uprawnionego przez wykreślenie wpisu: Sun Microsystems, Inc. (Delaware corporation), Santa Clara, Stany Zjednoczone Ameryki i dokonanie wpisu: Oracle America, Inc., Redwood Shores, Stany Zjednoczone Ameryki.

139086 2011 08 22 A. Wprowadzono zmianę uprawnionego przez wykreślenie wpisu: DESA International, Inc. (a Delaware Corporation), 2701 Industrial Dr. Dowling Green Kentucky 42102, Stany Zjednoczone Ameryki i dokonanie wpisu: DESA International LLC, Wilmington, Stany Zjednoczone Ameryki.

139086 2011 08 22 A. Wprowadzono zmianę uprawnionego przez wykreślenie wpisu: DESA International LLC, Wilmington, Stany Zjednoczone Ameryki i dokonanie wpisu: Desa IP, LLC, Miami, Stany Zjednoczone Ameryki.

139086 2011 08 22 A. Wprowadzono zmianę uprawnionego przez wykreślenie wpisu: Desa IP, LLC, Miami, Stany Zjednoczone Ameryki i dokonanie wpisu: DESA POLAND Sp. z o.o., Gądk, Polska.

142861 2011 08 16 A. Wprowadzono zmianę uprawnionego przez wykreślenie wpisu: Fabryka Farb i Lakierów ŚNIEŻKA S.A., 39-102 Lubzina 34a, Polska i dokonanie wpisu: „IP SOLUTIONS” SPÓŁKA Z OGRANICZONĄ ODPOWIEDZIALNOŚCIĄ, Brzeźnica, Polska 180632849.

143724 2011 08 16 A. Wprowadzono zmianę uprawnionego przez wykreślenie wpisu: ICN POLFA Rzeszów S.A., 35-959 Rzeszów ul. Przemysłowa 2, Polska i dokonanie wpisu: VALEANT IPM Sp. z o.o., Rzeszów, Polska 142504822.

144039 2011 08 24 A. Wprowadzono zmianę uprawnionego przez wykreślenie wpisu: K-Swiss Inc., 31248 Oak Crest Drive, Westlake Village, CA 91361-4643, Stany Zjednoczone Ameryki i dokonanie wpisu: Royal Elastics Holding Limited, Hong Kong, Chiny.

144777 2011 08 16 A. Wprowadzono zmianę uprawnionego przez wykreślenie wpisu: Fabryka Farb i Lakierów ŚNIEŻKA S.A., 39-102 Lubzina 34a, Polska i dokonanie wpisu: „IP SOLUTIONS” SPÓŁKA Z OGRANICZONĄ ODPOWIEDZIALNOŚCIĄ, Brzeźnica, Polska 180632849.

145176 2011 08 02 A. Wprowadzono zmianę siedziby uprawnionego przez wykreślenie wpisu: DRAMERS S.A., 61-625 Poznań ul. Hawelańska 1, Polska i dokonanie wpisu: „DRAMERS” SPÓŁKA AKCYJNA, Rabowice, Polska 630382034.

145424 2011 08 01 F. Dokonano wpisu: Na podstawie tytułu wykonawczego: Nakaz zapłaty Sądu Rejonowego w Kielcach Wydział V Gospodarczy z dnia 25 listopada 2009 r., sygnatura akt V GNC 2944/09 zaopatrzonej w klauzulę wykonalności z dnia 15 stycznia 2010 r. Komornik Sądowy przy Sądzie Rejonowym w Piasecznie w toku postępowania egzekucyjnego prowadzonego pod sygnaturą KM 141/10 dokonał zajęcia prawa ochronnego na przedmiotowy znak towarowy na rzecz wierzyciela: Projekt Echo-62 Sp. z o.o. z siedzibą w Kielcach.

146083 2011 08 02 A. Wprowadzono zmianę siedziby uprawnionego przez wykreślenie wpisu: DRAMERS S.A., 61-625 Poznań ul. Hawelańska 1, Polska i dokonanie wpisu: „DRAMERS” SPÓŁKA AKCYJNA, Rabowice, Polska 630382034.

146166 2011 08 25 A. Wprowadzono zmianę uprawnionego przez wykreślenie wpisu: RADIO ZET Spółka z o.o., 00-672 Warszawa ul. Piękna 66 A, Polska i dokonanie wpisu: ZET PREMIUM SPÓŁKA Z OGRANICZONĄ ODPOWIEDZIALNOŚCIĄ, Warszawa, Polska 012921558.

146364 2011 08 24 A. Wprowadzono zmianę uprawnionego przez wykreślenie wpisu: K-Swiss Inc., 31248 Oak Crest Drive, Westlake Village, CA 91361 – 4643, Stany Zjednoczone Ameryki i dokonanie wpisu: Royal Elastics Holding Limited, Hong Kong, Chiny.

146480 2011 08 01 F. Dokonano wpisu: Na podstawie tytułu wykonawczego: Nakaz zapłaty Sądu Rejonowego w Kielcach Wydział V Gospodarczy z dnia 25 listopada 2009 r., sygnatura akt V GNC 2944/09 zaopatrzonej w klauzulę wykonalności z dnia 15 stycznia 2010 r. Komornik Sądowy przy Sądzie Rejonowym w Piasecznie w toku postępowania egzekucyjnego prowadzonego pod sygnaturą KM 141/10 dokonał zajęcia prawa ochronnego na przedmiotowy

wy znak towarowy na rzecz wierzyciela: Projekt Echo-62 Sp. z o.o. z siedzibą w Kielcach.

147817 2011 08 01 A. Wprowadzono zmianę nazwy uprawnionego przez wykreślenie wpisu: Wytwórnia Wyrobów Czekoladowych „DOTI” Spółka Jawna Dorota Mroczkowska, Mariusz Mroczkowski, Jolanta Nadzieja, Zbigniew Nadzieja, 55-080 Kąty Wrocławskie Smolec ul. Starowiejska 39, Polska 930705597 i dokonanie wpisu: DOTI Sp. J. Manufaktura Draży Czekoladowych D.M. Mroczkowsky, Smolec, Polska 930705597.

147872 2011 08 02 A. Wprowadzono zmianę siedziby uprawnionego przez wykreślenie wpisu: DRAMERS S.A., 61-625 Poznań ul. Hawelańska 1, Polska i dokonanie wpisu: „DRAMERS” SPÓŁKA AKCYJNA, Rabowice, Polska 630382034.

148847 2011 08 02 A. Wprowadzono zmianę siedziby uprawnionego przez wykreślenie wpisu: DRAMERS S.A., 61-625 Poznań ul. Hawelańska 1, Polska i dokonanie wpisu: „DRAMERS” SPÓŁKA AKCYJNA, Rabowice, Polska 630382034.

150167 2011 08 04 A. Wprowadzono zmianę uprawnionego przez wykreślenie wpisu: LUDWIK STYL – Jacek Twaróg, Rogoźno Wielkopolskie, Polska NIP: 766-001-31-71 i dokonanie wpisu: K & K Spółka cywilna Jacek Twaróg, Fryderyk Twaróg, Wągrowiec, Polska 301630188.

151045 2011 08 16 A. Wprowadzono zmianę uprawnionego przez wykreślenie wpisu: Fabryka Farb i Lakierów ŚNIEŻKA S.A., 39-102 Lubzina 34a, Polska i dokonanie wpisu: „IP SOLUTIONS” SPÓŁKA Z OGRANICZONĄ ODPOWIEDZIALNOŚCIĄ, Brzeźnica, Polska 180632849.

151076 2011 08 16 A. Wprowadzono zmianę uprawnionego przez wykreślenie wpisu: Fabryka Farb i Lakierów ŚNIEŻKA S.A., 39-102 Lubzina 34a, Polska i dokonanie wpisu: „IP SOLUTIONS” SPÓŁKA Z OGRANICZONĄ ODPOWIEDZIALNOŚCIĄ, Brzeźnica, Polska 180632849.

151564 2011 08 01 F. Dokonano wpisu: Na podstawie tytułu wykonawczego: Nakaz zapłaty Sądu Rejonowego w Kielcach Wydział V Gospodarczy z dnia 25 listopada 2009 r., sygnatura akt V GNC 2944/09 zaopatrzonej w klauzulę wykonalności z dnia 15 stycznia 2010 r. Komornik Sądowy przy Sądzie Rejonowym w Piasecznie w toku postępowania egzekucyjnego prowadzonego pod sygnaturą KM 141/10 dokonał zajęcia prawa ochronnego na przedmiotowy znak towarowy na rzecz wierzyciela: Projekt Echo-62 Sp. z o.o. z siedzibą w Kielcach.

152881 2011 08 01 F. Dokonano wpisu: Na podstawie tytułu wykonawczego: Nakaz zapłaty Sądu Rejonowego w Kielcach Wydział V Gospodarczy z dnia 25 listopada 2009 r., sygnatura akt V GNC 2944/09 zaopatrzonej w klauzulę wykonalności z dnia 15 stycznia 2010 r. Komornik Sądowy przy Sądzie Rejonowym w Piasecznie w toku postępowania egzekucyjnego prowadzonego pod sygnaturą KM 141/10 dokonał zajęcia prawa ochronnego na przedmiotowy znak towarowy na rzecz wierzyciela: Projekt Echo-62 Sp. z o.o. z siedzibą w Kielcach.

152926 2011 08 03 A. Wprowadzono zmianę uprawnionego przez wykreślenie wpisu: AlG Bank Polska S.A., Wrocław, Polska 710059127 i dokonanie wpisu: SANTANDER CONSUMER BANK S.A., Wrocław, Polska 012736938.

153135 2011 08 26 A. Wprowadzono zmianę uprawnionego przez wykreślenie wpisu: Sun Microsystems, Inc., Santa Clara, Stany Zjednoczone Ameryki i dokonanie wpisu: Oracle America, Inc., Redwood Shores, Stany Zjednoczone Ameryki.

153198 2011 07 29 A. Wprowadzono zmianę nazwy uprawnionego przez wykreślenie wpisu: A.T.W. PRODUCTS Spółka z o.o., 01-756 Warszawa ul. Przasnyska 6, Polska i dokonanie wpisu: A.T.W. PRODUCTS Spółka z o.o. w upadłości likwidacyjnej, Warszawa, Polska 011244200.

154690 2011 08 04 A. Wprowadzono zmianę uprawnionego przez wykreślenie wpisu: Rudolf Jelinek a.s., Vizovice, Republika

Czeska i dokonanie wpisu: R. JELINEK GROUP SE, Vizovice, Republika Czeska.

154805 2011 08 04 A. Wprowadzono zmianę uprawnionego przez wykreślenie wpisu: Firma Handlowa SORT Spółka z ograniczoną odpowiedzialnością, Poznań, Polska 634635130 i dokonanie wpisu: SORT Sp. zo.o., Poznań, Polska 634635130.

154945 2011 08 02 A. Wprowadzono zmianę uprawnionego przez wykreślenie wpisu: „VIKI-PLAST” Władysław Kraska, 05-800 Pruszków ul. Brzozowa 28, Polska i dokonanie wpisu: „VIKI-PLAST” Władysław Kraska Spółka Jawna, Skarżysko-Kamienna, Polska 260106607.

154945 2011 08 02 A. Wprowadzono zmianę uprawnionego przez wykreślenie wpisu: „VIKI-PLAST” Władysław Kraska Spółka Jawna, Skarżysko-Kamienna, Polska 260106607 i dokonanie wpisu: VIKI PLAST SPÓŁKA AKCYJNA, Skarżysko-Kamienna, Polska.

155033 2011 08 24 A. Wprowadzono zmianę uprawnionego przez wykreślenie wpisu: MEDICOR-POL Spółka z o.o., 93-133 Łódź ul. Kilińskiego 233, Polska i dokonanie wpisu: MEDICOR-POL Zakład Techniki Medycznej Sp. z o.o., Łódź, Polska 470535270.

155159 2011 08 01 F. Dokonano wpisu: Na podstawie tytułu wykonawczego: Nakaz zapłaty Sądu Rejonowego w Kielcach Wydział V Gospodarczy z dnia 25 listopada 2009 r., sygnatura akt V GNC 2944/09 zaopatrzonej w klauzulę wykonalności z dnia 15 stycznia 2010 r. Komornik Sądowy przy Sądzie Rejonowym w Piasecznie w toku postępowania egzekucyjnego prowadzonego pod sygnaturą KM 141/10 dokonał zajęcia prawa ochronnego na przedmiotowy znak towarowy na rzecz wierzyciela: Projekt Echo-62 Sp. z o.o. z siedzibą w Kielcach.

155389 2011 08 01 F. Dokonano wpisu: Na podstawie tytułu wykonawczego: Nakaz zapłaty Sądu Rejonowego w Kielcach Wydział V Gospodarczy z dnia 25 listopada 2009 r., sygnatura akt V GNC 2944/09 zaopatrzonej w klauzulę wykonalności z dnia 15 stycznia 2010 r. Komornik Sądowy przy Sądzie Rejonowym w Piasecznie w toku postępowania egzekucyjnego prowadzonego pod sygnaturą KM 141/10 dokonał zajęcia prawa ochronnego na przedmiotowy znak towarowy na rzecz wierzyciela: Projekt Echo-62 Sp. z o.o. z siedzibą w Kielcach.

155594 2011 08 24 A. Wprowadzono zmianę uprawnionego przez wykreślenie wpisu: De Care s.c. Ewa Śleszyńska, Ewa Szała, 01-939 Warszawa ul. Burleska 3 A, Polska i dokonanie wpisu: DE CARE E. SZALA, E. Śleszyńska SPÓŁK JAWNA, Pieńków, Polska 010793910.

155974 2011 08 24 A. Wprowadzono zmianę siedziby uprawnionego przez wykreślenie wpisu: Kubushiki Kaisha Shosen Mitsui, also trading as Mitsui O.S.K. Lines, Ltd., 6-32, Nakanoshima 3-cho-me, Kita-ku, Osaka-shi Osaka, Japonia i dokonanie wpisu: Kubushiki Kaisha Shosen Mitsui, also trading as Mitsui O.S.K. Lines, Ltd., Tokio, Japonia.

155975 2011 08 24 A. Wprowadzono zmianę siedziby uprawnionego przez wykreślenie wpisu: Kubushiki Kaisha Shosen Mitsui, also trading as Mitsui O.S.K. Lines, Ltd., 6-32, Nakanoshima 3-cho-me, Kita-ku, Osaka-shi Osaka, Japonia i dokonanie wpisu: Kubushiki Kaisha Shosen Mitsui, also trading as Mitsui O.S.K. Lines, Ltd., Tokio, Japonia.

156032 2011 07 29 A. Wprowadzono zmianę uprawnionego przez wykreślenie wpisu: TARCZYŃSKI SPÓŁKA AKCYJNA, Ujeździec Mały, Polska 932003793 i dokonanie wpisu: TC Nieruchomości Sp. z o.o., Ujeździec Wielki, Polska 021031263.

156032 2011 07 29 A. Wprowadzono zmianę nazwy uprawnionego przez wykreślenie wpisu: TC Nieruchomości Sp. z o.o., Ujeździec Wielki, Polska 021031263 i dokonanie wpisu: Tarczyński Marketing Sp. z o.o., Ujeździec Wielki, Polska 021031263.

156483 2011 08 09 A. Wprowadzono zmianę siedziby uprawnionego przez wykreślenie wpisu: QUICKPACK POLSKA Spół-

ka z o.o., 28-300 Jędrzejów-Lasków, Polska i dokonanie wpisu: QUICKPACK POLSKA Spółka z o.o., Jędrzejów, Polska.

156570 2011 08 24 A. Wprowadzono zmianę uprawnionego przez wykreślenie wpisu: „K i K” Krajewscy S.X. – Teresa Krajewska, Jerzy Krajewski, Maciej Krajewski, 05-270 Marki ul. Szpitalna 12, Polska i dokonanie wpisu: K i K KRAJEWSCY SPÓŁKA JAWNA, Leśniakowizna, Polska 016207639.

156720 2011 08 04 A. Wprowadzono zmianę uprawnionego przez wykreślenie wpisu: Przedsiębiorstwo Wielobranżowe „KRYSTIAN” Krzysztof Małecki, 26-400 Przysucha ul. Staszica 9A, Polska i dokonanie wpisu: PW KRYSTIAN Sp. z o.o., Przysucha, Polska 142518646.

156914 2011 08 24 A. Wprowadzono zmianę siedziby uprawnionego przez wykreślenie wpisu: Kubushiki Kaisha Shosen Mitsui, also trading as Mitsui O.S.K. Lines, Ltd., 6-32, Nakanoshima 3-cho-me, Kita-ku, Osaka-shi Osaka, Japonia i dokonanie wpisu: Kabushiki Kaisha Shosen Mitsui, also trading as Mitsui O.S.K. Lines, Ltd., Tokio, Japonia.

157278 2011 08 30 A. Wprowadzono zmianę siedziby uprawnionego przez wykreślenie wpisu: Applied Food Biotechnology, Inc. 937 Lone Star Drive O'Fallon MO 63366, Stany Zjednoczone Ameryki i dokonanie wpisu: AppliedFood Biotechnology, Inc., St. Charles, Stany Zjednoczone Ameryki.

157529 2011 08 25 A. Wprowadzono zmianę nazwy uprawnionego przez wykreślenie wpisu: KDC Spółka z o.o., 62-081 Przeźmierowo ul. Wysogotowska 15, Polska i dokonanie wpisu: KDC POMORANKA Spółka z o.o., Przeźmierowo, Polska 639852493.

157548 2011 07 29 A. Wprowadzono zmianę uprawnionego przez wykreślenie wpisu: TARCZYŃSKI SPÓŁKA AKCYJNA, Ujeździec Mały, Polska 932003793 i dokonanie wpisu: TC Nieruchomości Sp. z o.o., Ujeździec Wielki, Polska 021031263.

157548 2011 07 29 A. Wprowadzono zmianę nazwy uprawnionego przez wykreślenie wpisu: TC Nieruchomości Sp. z o.o., Ujeździec Wielki, Polska 021031263 i dokonanie wpisu: Tarczyński Marketing Sp. z o.o., Ujeździec Wielki, Polska 021031263.

157549 2011 07 29 A. Wprowadzono zmianę uprawnionego przez wykreślenie wpisu: TARCZYŃSKI SPÓŁKA AKCYJNA, Ujeździec Mały, Polska 932003793 i dokonanie wpisu: TC Nieruchomości Sp. z o.o., Ujeździec Wielki, Polska 021031263.

157549 2011 07 29 A. Wprowadzono zmianę nazwy uprawnionego przez wykreślenie wpisu: TC Nieruchomości Sp. z o.o., Ujeździec Wielki, Polska 021031263 i dokonanie wpisu: Tarczyński Marketing Sp. z o.o., Ujeździec Wielki, Polska 021031263.

157711 2011 08 24 A. Wprowadzono zmianę uprawnionego przez wykreślenie wpisu: ADC Digital Communications, Inc., One Greenwood Road Sidney Nebraska 69162, Stany Zjednoczone Ameryki i dokonanie wpisu: ADC Telecommunications, Inc., Eden Prairie, Sta Zjednoczone Ameryki.

157727 2011 08 09 A. Wprowadzono zmianę siedziby uprawnionego przez wykreślenie wpisu: QUICKPACK POLSKA Spółka z o.o., 28-300 Jędrzejów-Lasków, Polska i dokonanie wpisu: QUICKPACK POLSKA Spółka z o.o., Jędrzejów, Polska.

157742 2011 08 01 F. Dokonano wpisu: Na podstawie tytułu wykonawczego: Nakaz zapłaty Sądu Rejonowego w Kielcach Wydział V Gospodarczy z dnia 25 listopada 2009 r., sygnatura akt V GNC 2944/09 zaopatrzony w klauzulę wykonalności z dnia 15 stycznia 2010 r. Komornik Sądowy przy Sądzie Rejonowym w Piasecznie w toku postępowania egzekucyjnego prowadzonego pod sygnaturą KM 141/10 dokonał zajęcia prawa ochronnego na przedmiotowy znak towarowy na rzecz wierzyciela: Projekt Echo-62 Sp. z o.o. z siedzibą w Kielcach.

157818 2011 07 29 A. Wprowadzono zmianę adresu uprawnionego przez wykreślenie wpisu: PPHU „TRANS-SERVICE” Spół-

ka z o.o., 45-008 Katowice ul. Wodna 7, Polska i dokonanie wpisu: PPHU „TRANS-SERVICE” Sp. z o.o., Katowice, Polska 008119686.

157845 2011 08 26 A. Wprowadzono zmianę uprawnionego przez wykreślenie wpisu: Sun Microsystems, Inc., Santa Clara, Stany Zjednoczone Ameryki i dokonanie wpisu: Oracle America, Inc., Redwood Shores, Stany Zjednoczone Ameryki.

157846 2011 08 26 A. Wprowadzono zmianę uprawnionego przez wykreślenie wpisu: Sun Microsystems, Inc., Santa Clara, Stany Zjednoczone Ameryki i dokonanie wpisu: Oracle America, Inc., Redwood Shores, Stany Zjednoczone Ameryki.

158018 2011 08 01 A. Wprowadzono zmianę nazwy uprawnionego przez wykreślenie wpisu: „BRUK-BET” Krzysztof Witkowski, 33-240 Żabno Nieciecza 150, Polska i dokonanie wpisu: Bruk – Bet Sp. z o.o., Nieciecza, Polska.

158382 2011 08 09 A. Wprowadzono zmianę siedziby uprawnionego przez wykreślenie wpisu: Quickpack Polska Spółka z o.o., 28-300 Jędrzejów-Lasków, Polska i dokonanie wpisu: Quickpack Polska Spółka z o.o., Jędrzejów, Polska.

158616 2011 08 24 A. Wprowadzono zmianę nazwy uprawnionego przez wykreślenie wpisu: RAISIO POLSKA SPÓŁKA Z OGRANICZONĄ ODPOWIEDZIALNOŚCIĄ, Karczew, Polska i dokonanie wpisu: BUNGE POLSKA SPÓŁKA Z OGRANICZONĄ ODPOWIEDZIALNOŚCIĄ, Karczew, Polska.

158879 2011 08 23 A. Wprowadzono zmianę uprawnionego przez wykreślenie wpisu: Henkel Kommanditgesellschaft auf Aktien, Henkelstrasse 67 D-40191 Düsseldorf, Niemcy i dokonanie wpisu: Henkel AG & Co. KGaA, Düsseldorf, Niemcy.

158879 2011 08 23 A. Wprowadzono zmianę uprawnionego przez wykreślenie wpisu: Henkel AG & Co. KGaA, Düsseldorf, Niemcy i dokonanie wpisu: AS Global Brands GmbH, Bad Homburg, Niemcy.

158891 2011 08 05 A. Wprowadzono zmianę uprawnionego przez wykreślenie wpisu: Firma Handlowo-Usługowa „Silvex” Edward Sowiński, Zbigniew Sowiński, 42-200 Częstochowska ul. Sportowa 94 A/12, Polska i dokonanie wpisu: FIRMA HANDLOWO-USŁUGOWA „SILVEX” S.C. Edward Sowiński, Zbigniew Sowiński, Częstochowa, Polska 150261603.

159072 2011 08 29 A. Wprowadzono zmianę adresu uprawnionego przez wykreślenie wpisu: Przedsiębiorstwo Chemiczne CHEMAN S.A., 01-728 Warszawa ul. Powązkowska 46/50, Polska i dokonanie wpisu: Przedsiębiorstwo Chemiczne CHEMAN S.A., Warszawa, Polska 012785291.

159151 2011 08 24 A. Wprowadzono zmianę nazwy uprawnionego przez wykreślenie wpisu: IZOMAT, a.s., Železničný rad 24 968 14 Nová Baňa, Republika Słowacka i dokonanie wpisu: Knauf Insulation, a.s., Nová Baňa, Republika Czeska.

159151 2011 08 24 A. Wprowadzono zmianę uprawnionego przez wykreślenie wpisu: Knauf Insulation, a.s., Nová Baňa, Republika Czeska i dokonanie wpisu: Knauf Insulation, s.r.o., Nová Baňa, Republika Słowacka.

159411 2011 08 01 F. Dokonano wpisu: Na podstawie tytułu wykonawczego: Nakaz zapłaty Sądu Rejonowego w Kielcach Wydział V Gospodarczy z dnia 25 listopada 2009 r., sygnatura akt V GNC 2944/09 zaopatrzony w klauzulę wykonalności z dnia 15 stycznia 2010 r. Komornik Sądowy przy Sądzie Rejonowym w Piasecznie w toku postępowania egzekucyjnego prowadzonego pod sygnaturą KM 141/10 dokonał zajęcia prawa ochronnego na przedmiotowy znak towarowy na rzecz wierzyciela: Projekt Echo-62 Sp. z o.o. z siedzibą w Kielcach.

159422 2011 07 29 A. Wprowadzono zmianę uprawnionego przez wykreślenie wpisu: TARCZYŃSKI SPÓŁKA AKCYJNA, Ujeździec Mały, Polska 932003793 i dokonanie wpisu: TC Nieruchomości Sp. z o.o., Ujeździec Wielki, Polska 021031263.

159422 2011 07 29 A. Wprowadzono zmianę nazwy uprawnionego przez wykreślenie wpisu: TC Nieruchomości Sp. z o.o., Ujeździec Wielki, Polska 021031263 i dokonanie wpisu: Tarczyński Marketing Sp. z o.o., Ujeździec Wielki, Polska 021031263.

159581 2011 08 23 A. Wprowadzono zmianę adresu uprawnionego przez wykreślenie wpisu: FAAC – S.P.A., Via Benini 1 Zola Predosa (Bologna), Włochy i dokonanie wpisu: FAAC – S.P.A., Zola Predosa (BOLOGNA), Włochy.

159585 2011 08 26 A. Wprowadzono zmianę siedziby uprawnionego przez wykreślenie wpisu: LPP TEX Spółka Akcyjna, Gdynia, Polska i dokonanie wpisu: LPP TEX Spółka Akcyjna, Kowale, Polska 191337990.

159994 2011 08 01 F. Dokonano wpisu: Na podstawie tytułu wykonawczego: Nakaz zapłaty Sądu Rejonowego w Kielcach Wydział V Gospodarczy z dnia 25 listopada 2009 r., sygnatura akt V GNC 2944/09 zaopatrzonej w klauzulę wykonalności z dnia 15 stycznia 2010 r. Komornik Sądowy przy Sądzie Rejonowym w Piasecznie w toku postępowania egzekucyjnego prowadzonego pod sygnaturą KM 141/10 dokonał zajęcia prawa ochronnego na przedmiotowy znak towarowy na rzecz wierzyciela: Projekt Echo-62 Sp. z o.o. z siedzibą w Kielcach.

159995 2011 08 01 F. Dokonano wpisu: Na podstawie tytułu wykonawczego: Nakaz zapłaty Sądu Rejonowego w Kielcach Wydział V Gospodarczy z dnia 25 listopada 2009 r., sygnatura akt V GNC 2944/09 zaopatrzonej w klauzulę wykonalności z dnia 15 stycznia 2010 r. Komornik Sądowy przy Sądzie Rejonowym w Piasecznie w toku postępowania egzekucyjnego prowadzonego pod sygnaturą KM 141/10 dokonał zajęcia prawa ochronnego na przedmiotowy znak towarowy na rzecz wierzyciela: Projekt Echo-62 Sp. z o.o. z siedzibą w Kielcach.

160130 2011 08 01 A. Wprowadzono zmianę uprawnionego przez wykreślenie wpisu: DOLINA NIDY Sp. z o.o., Leszcze, Polska 472215841 i dokonanie wpisu: ATLAS Sp. z o.o., Łódź, Polska 100253695.

160572 2011 08 24 A. Wprowadzono zmianę uprawnionego przez wykreślenie wpisu: Seikaku Technical Group Limited, Unit 1107 BLK, A2, Yau Tong Industrial City, No. 17 Ko ai Rd. Kowloon, Specjalny Region Administracyjny ChRL Hongkong i dokonanie wpisu: Alto Professional, LLC, Cumberland, Stany Zjednoczone Ameryki.

161350 2011 08 24 A. Wprowadzono zmianę siedziby uprawnionego przez wykreślenie wpisu: Metavante Corporation, 4900 West Brown Deer Road Brown Deer W1 53224-9004, Stany Zjednoczone Ameryki i dokonanie wpisu: Metavante Corporation, Jacksonville, Stany Zjednoczone Ameryki.

161408 2011 08 09 A. Wprowadzono zmianę uprawnionego przez wykreślenie wpisu: Przedsiębiorstwo Handlowe „LODIMEX” s.c. Jerzy Witkowski, Paweł Witkowski 70-644 Szczecin ul. Celną4, Polska 810524182 i dokonanie wpisu: Przedsiębiorstwo Handlowe „LODIMEX” s.j. Jerzy Witkowski, Paweł Witkowski, Szczecin, Polska 810524182

161787 2011 08 02 A. Wprowadzono zmianę uprawnionego przez wykreślenie wpisu: DOMINIUM S.A., Warszawa, Polska 141180636 i dokonanie wpisu: „PIZZA DOMINIUM SPÓŁKA Z OGRANICZONĄ ODPOWIEDZIALNOŚCIĄ” SPÓŁKA KMANDYTOWA, Warszawa, Polska 140781842.

162242 2011 08 04 A. Wprowadzono zmianę nazwy uprawnionego przez wykreślenie wpisu: Łódzka Spółdzielnia Mleczarska, Łódź, Polska i dokonanie wpisu: „JOGO”- ŁÓDZKA SPÓŁDZIELNIA MLECZARSKA, Łódź, Polska 000867466.

162242 2011 08 04 A,C,E. Wprowadzono zmianę przez wykreślenie wpisu: lody, lody spożywcze, lody w proszku – klasa 30; sprzedaż lodów – klasa 35 i dokonanie wpisu w rubryce A: „JOGO”- ŁÓDZKA SPÓŁDZIELNIA MLECZARSKA, Łódź, Polska 000867466

STARCOZAKŁADMLECZARSKISPÓŁKAZOGRANICZONĄODPOWIEDZIALNOŚCIĄ, Stargard Szczeciński, Polska 320450913i w rubryce C: lody, lody spożywcze, lody w proszku – klasa 30; sprzedaż lodów – klasa 35 oraz w rubryce E: „Na podstawie Regulaminu z dnia 20 kwietnia 2009 r. ustanowiono wspólne prawo ochronne”.

162242 2011 08 04 D. Dokonano wpisu: W dniu 20 kwietnia 2009 r. „JOGO”- ŁÓDZKA SPÓŁDZIELNIA MLECZARSKA zawarła umowę przeniesienia prawa ochronnego na znak towarowy „Bambino” w zakresie części towarów tj. lodów, lodów spożywczych, lodów w proszku, sprzedaży lodów; klasy 30 i 35 na rzecz: STARCO ZAKŁAD MLECZARSKI SPÓŁKA Z OGRANICZONĄ ODPOWIEDZIALNOŚCIĄ w wyniku czego ustanowiono wspólne prawo ochronne”.

162772 2011 08 23 A. Wprowadzono zmianę uprawnionego przez wykreślenie wpisu: Johnson & Johnson, New Brunswick, Stany Zjednoczone Ameryki i dokonanie wpisu: Cilag GmbH International, Zug, Szwajcaria.

163131 2011 08 02 A. Wprowadzono zmianę uprawnionego przez wykreślenie wpisu: Przedsiębiorstwo Wielobranżowe WAM-KRAK Spółka z o.o., Muszyna, Polska 490501633 i dokonanie wpisu: Wiesław Kokoszka, Muszyna, Polska NIP 734-147-64-57.

163325 2011 08 16 A. Wprowadzono zmianę uprawnionego przez wykreślenie wpisu: Fabryka Farb i Lakierów ŚNIEŻKA S.A., 39-102 Lubzina 34a, Polska i dokonanie wpisu: „IP SOLUTIONS” SPÓŁKA Z OGRANICZONĄ ODPOWIEDZIALNOŚCIĄ, Brzeźnica, Polska 180632849.

163509 2011 09 24 A. Wprowadzono zmianę uprawnionego przez wykreślenie wpisu: Pfizer Ireland Pharmaceuticals, Dublin, Irlandia i dokonanie wpisu: Pfizer Ireland Pharmaceuticals, a private unlimited liability company, Ringaskiddy, Irlandia.

163663 2011 08 05 A. Wprowadzono zmianę uprawnionego przez wykreślenie wpisu: ELEXA Specjalistyczna Hurtownia Elektrotechniczna Grzegorz Skórka, Łódź, Polska 004338730 i dokonanie wpisu: „ELEXA” SPÓŁKA Z OGRANICZONĄ ODPOWIEDZIALNOŚCIĄ, Łódź, Polska 473182010.

163779 2011 08 17 A. Wprowadzono zmianę uprawnionego przez wykreślenie wpisu: EMO-FARM Spółka z o.o., Ksawerów, Polska 473107958 i dokonanie wpisu: VALEANT IPM Sp. z o.o., Rzeszów, Polska 142504822.

164848 2011 08 23 A. Wprowadzono zmianę uprawnionego przez wykreślenie wpisu: Przedsiębiorstwo Produkcyjno-Handlowe „MAT” Grzegorz Antoni Piernikarz, Koziegłowy, Polska i dokonanie wpisu: Przedsiębiorstwo Handlowe „POWER MAT” G. Piernikarz, T. Bijak Spółka Jawna, Koziegłowy, Polska 151996850.

164848 2011 08 23 A. Wprowadzono zmianę uprawnionego przez wykreślenie wpisu: Przedsiębiorstwo Handlowe „POWER MAT” G. Piernikarz, T. Bijak Spółka Jawna, Koziegłowy, Polska 151996850 i dokonanie wpisu: Przedsiębiorstwo Handlowe „POWERMAT” TADEUSZ BIJAK, MONIKA BIJAK, KRYSZTOF BIJAK SPÓŁKA JAWNA, Zawiercie, Polska 151996850.

165179 2011 08 17 A. Wprowadzono zmianę uprawnionego przez wykreślenie wpisu: EMO-FARM Spółka z o.o., Ksawerów, Polska 473107958 i dokonanie wpisu: VALEANT IPM Sp. z o.o., Rzeszów, Polska 142504822.

165195 2011 07 29 A. Wprowadzono zmianę nazwy uprawnionego przez wykreślenie wpisu: Przedsiębiorstwo Produkcyjno-Handlowo-Uslugowe „REM-DRÓG” Spółka z o.o., Chorzów, Polska R-271821066 i dokonanie wpisu: „REM-DRÓG” Spółka z o.o., Chorzów, Polska 271821066.

166151 2011 08 26 A. Wprowadzono zmianę nazwy uprawnionego przez wykreślenie wpisu: „GEA WESTFALIASURGE” Spółka z o.o., Bydgoszcz, Polska 0914073 i dokonanie wpisu: GEA FARM TECHNOLOGIES SPÓŁKA Z OGRANICZONĄ ODPOWIEDZIALNOŚCIĄ, Bydgoszcz, Polska 091420731.

135602 2011 06 02 A. Wprowadzono zmianę nazwy uprawnionego przez wykreślenie wpisu: SmithKline Beecham plc., Four New Horizons Court, Harlequin Avenue, Middlesex TW8 9EP Brentford, Wielka Brytania i dokonanie wpisu: SmithKline Beecham Limited, Brentford, Wielka Brytania.

167470 2011 08 04 A. Wprowadzono zmianę uprawnionego przez wykreślenie wpisu: Fabryka Mebli – Twaróg „Ludwik Styl” Jacek Twaróg, Rogoźno Wielkopolskie, Polska 570165679 i dokonanie wpisu: K & K Spółka cywilna Jacek Twaróg, Fryderyk Twaróg, Wągrowiec, Polska 301630188.

167471 2011 08 04 A. Wprowadzono zmianę uprawnionego przez wykreślenie wpisu: Fabryka Mebli – Twaróg „Ludwik Styl” Jacek Twaróg, Rogoźno Wielkopolskie, Polska 570165679 i dokonanie wpisu: K & K Spółka cywilna Jacek Twaróg, Fryderyk Twaróg, Wągrowiec, Polska 301630188.

167636 2011 07 29 A. Wprowadzono zmianę uprawnionego przez wykreślenie wpisu: TARCZYŃSKI SPÓŁKA AKCYJNA, Ujeździec Mały, Polska 932003793 i dokonanie wpisu: TC Nieruchomości Sp. z o.o., Ujeździec Wielki, Polska 021031263.

167636 2011 07 29 A. Wprowadzono zmianę nazwy uprawnionego przez wykreślenie wpisu TC Nieruchomości Sp. z o.o., Ujeździec Wielki, Polska 021031263: i dokonanie wpisu: Tarczyński Marketing Sp. z o.o., Ujeździec Wielki, Polska 021031263.

168940 2011 08 17 A. Wprowadzono zmianę uprawnionego przez wykreślenie wpisu: EMO FARM Spółka z o.o., Ksawerów k/Łodzi, Polska 473107958 i dokonanie wpisu: VALEANT IPM Sp. z o.o., Rzeszów, Polska 142504822.

169583 2011 08 01 A. Wprowadzono zmianę uprawnionego przez wykreślenie wpisu: TYMBARK-GMW Sp. z o.o. Sp.k., Tymbark, Polska 490540969 i dokonanie wpisu: TYMBARK-MWS Sp. z o.o. S.K.A., Tymbark, Polska 490540969.

170184 2011 08 16 A. Wprowadzono zmianę uprawnionego przez wykreślenie wpisu: ICN Polfa Rzeszów SA, Rzeszów, Polska 690312268 i dokonanie wpisu: VALEANT IPM Sp. z o.o., Rzeszów, Polska 142504822.

170357 2011 08 03 A. Wprowadzono zmianę uprawnionego przez wykreślenie wpisu: HOSSA Sp. z o.o., Toruń, Polska 871569837 i dokonanie wpisu: Polmlek Raciąż Sp. z o.o., Polska.

170459 2011 08 01 A. Wprowadzono zmianę uprawnionego przez wykreślenie wpisu: DOLINA NIDY Sp. z o.o., Leszcze, Polska 47215841 i dokonanie wpisu: ATLAS Sp. z o.o., Łódź, Polska 100253695.

170460 2011 08 01 A. Wprowadzono zmianę uprawnionego przez wykreślenie wpisu: DOLINA NIDY Sp. z o.o., Leszcze, Polska 47215841 i dokonanie wpisu: ATLAS Sp. z o.o., Łódź, Polska 100253695.

171398 2011 08 22 A. Wprowadzono zmianę uprawnionego przez wykreślenie wpisu: McNeil Healthcare (UK) Limited, Maidenhead, Wielka Brytania i dokonanie wpisu: Cilag GmbH International, Zug, Szwajcaria.

171850 2011 08 01 A. Wprowadzono zmianę uprawnionego przez wykreślenie wpisu: DOLINA NIDY Sp. z o.o., Leszcze, Polska 47215841 i dokonanie wpisu: ATLAS Sp. z o.o., Łódź, Polska 100253695.

171851 2011 08 01 A. Wprowadzono zmianę uprawnionego przez wykreślenie wpisu: DOLINA NIDY Sp. z o.o., Leszcze, Polska 47215841 i dokonanie wpisu: ATLAS Sp. z o.o., Łódź, Polska 100253695.

171852 2011 08 01 A. Wprowadzono zmianę uprawnionego przez wykreślenie wpisu: DOLINA NIDY Sp. z o.o., Leszcze, Polska 47215841 i dokonanie wpisu: ATLAS Sp. z o.o., Łódź, Polska 100253695.

172762 2011 08 03 A. Wprowadzono zmianę uprawnionego przez wykreślenie wpisu: Fabryka Farb i Lakierów „ŚNIEŻKA”

Spółka Akcyjna, Lubzina. Polska 690527477 i dokonanie wpisu: „IP SOLUTIONS” Sp. z o.o., Brzeźnica, Polska 180632849.

172764 2011 08 03 A. Wprowadzono zmianę uprawnionego przez wykreślenie wpisu: Fabryka Farb i Lakierów „ŚNIEŻKA” Spółka Akcyjna, Lubzina. Polska 690527477 i dokonanie wpisu: „IP SOLUTIONS” Sp. z o.o., Brzeźnica, Polska 180632849.

172864 2011 07 29 A. Wprowadzono zmianę uprawnionego przez wykreślenie wpisu: TARCZYŃSKI SPÓŁKA AKCYJNA, Ujeździec Mały, Polska 932003793 i dokonanie wpisu: TC Nieruchomości Sp. z o.o., Ujeździec Wielki, Polska 021031263.

172864 2011 07 29 A. Wprowadzono zmianę nazwy uprawnionego przez wykreślenie wpisu: TC Nieruchomości Sp. z o.o., Ujeździec Wielki, Polska 021031263 i dokonanie wpisu: Tarczyński Marketing Sp. z o.o., Ujeździec Wielki, Polska 021031263.

172917 2011 08 23 A. Wprowadzono zmianę uprawnionego przez wykreślenie wpisu: CANDIA, Lyon, Francja i dokonanie wpisu: CANDIA, Paryż, Francja.

173318 2011 08 22 A. Wprowadzono zmianę uprawnionego przez wykreślenie wpisu: TARCZYŃSKI SPÓŁKA AKCYJNA, Ujeździec Mały, Polska 932003793 i dokonanie wpisu: TC Nieruchomości Sp. z o.o., Ujeździec Wielki, Polska 021031263.

173318 2011 08 22 A. Wprowadzono zmianę nazwy uprawnionego przez wykreślenie wpisu: TC Nieruchomości Sp. z o.o., Ujeździec Wielki, Polska 021031263 i dokonanie wpisu: TARCZYŃSKI MARKETING Sp. z o.o., Ujeździec Wielki, Polska 021031263.

173319 2011 08 22 A. Wprowadzono zmianę uprawnionego przez wykreślenie wpisu: TARCZYŃSKI SPÓŁKA AKCYJNA, Ujeździec Mały, Polska 932003793 i dokonanie wpisu: TC Nieruchomości Sp. z o.o., Ujeździec Wielki, Polska 021031263.

173319 2011 08 22 A. Wprowadzono zmianę nazwy uprawnionego przez wykreślenie wpisu: TC Nieruchomości Sp. z o.o., Ujeździec Wielki, Polska 021031263 i dokonanie wpisu: TARCZYŃSKI MARKETING Sp. z o.o., Ujeździec Wielki, Polska 021031263.

173320 2011 08 22 A. Wprowadzono zmianę uprawnionego przez wykreślenie wpisu: TARCZYŃSKI SPÓŁKA AKCYJNA, Ujeździec Mały, Polska 932003793 i dokonanie wpisu: TC Nieruchomości Sp. z o.o., Ujeździec Wielki, Polska 021031263.

173320 2011 08 22 A. Wprowadzono zmianę nazwy uprawnionego przez wykreślenie wpisu: TC Nieruchomości Sp. z o.o., Ujeździec Wielki, Polska 021031263 i dokonanie wpisu: TARCZYŃSKI MARKETING Sp. z o.o., Ujeździec Wielki, Polska 021031263.

173321 2011 08 22 A. Wprowadzono zmianę uprawnionego przez wykreślenie wpisu: TARCZYŃSKI SPÓŁKA AKCYJNA, Ujeździec Mały, Polska 932003793 i dokonanie wpisu: TC Nieruchomości Sp. z o.o., Ujeździec Wielki, Polska 021031263.

173321 2011 08 22 A. Wprowadzono zmianę nazwy uprawnionego przez wykreślenie wpisu: TC Nieruchomości Sp. z o.o., Ujeździec Wielki, Polska 021031263 i dokonanie wpisu: TARCZYŃSKI MARKETING Sp. z o.o., Ujeździec Wielki, Polska 021031263.

173579 2011 08 17 A. Wprowadzono zmianę uprawnionego przez wykreślenie wpisu: „Emo-farm” Spółka z o.o., Ksawerów k/Łodzi, Polska i dokonanie wpisu: VALEANT IPM Sp. z o.o., Rzeszów, Polska 142504822.

173580 2011 08 17 A. Wprowadzono zmianę uprawnionego przez wykreślenie wpisu: „Emo-farm” Spółka z o.o., Ksawerów k/Łodzi, Polska i dokonanie wpisu: VALEANT IPM Sp. z o.o., Rzeszów, Polska 142504822.

174093 2011 08 22 A. Wprowadzono zmianę uprawnionego przez wykreślenie wpisu: TARCZYŃSKI SPÓŁKA AKCYJNA, Ujeździec Mały, Polska 932003793 i dokonanie wpisu: TC Nieruchomości Sp. z o.o., Ujeździec Wielki, Polska 021031263.

174093 2011 08 22 A. Wprowadzono zmianę nazwy uprawnionego przez wykreślenie wpisu: TC Nieruchomości Sp. z o.o.,

Ujeździec Wielki, Polska 021031263 i dokonanie wpisu: TARCZYŃSKI MARKETING Sp. z o.o., Ujeździec Wielki, Polska 021031263.

174323 2011 08 22 A. Wprowadzono zmianę uprawnionego przez wykreślenie wpisu: TARCZYŃSKI SPÓŁKA AKCYJNA, Ujeździec Mały, Polska 932003793 i dokonanie wpisu: TC Nieruchomości Sp. z o.o., Ujeździec Wielki, Polska 021031263.

174323 2011 08 22 A. Wprowadzono zmianę nazwy uprawnionego przez wykreślenie wpisu: TC Nieruchomości Sp. z o.o., Ujeździec Wielki, Polska 021031263 i dokonanie wpisu: TARCZYŃSKI MARKETING Sp. z o.o., Ujeździec Wielki, Polska 021031263.

174325 2011 08 22 A. Wprowadzono zmianę uprawnionego przez wykreślenie wpisu: TARCZYŃSKI SPÓŁKA AKCYJNA, Ujeździec Mały, Polska 932003793 i dokonanie wpisu: TC Nieruchomości Sp. z o.o., Ujeździec Wielki, Polska 021031263.

174325 2011 08 22 A. Wprowadzono zmianę nazwy uprawnionego przez wykreślenie wpisu: TC Nieruchomości Sp. z o.o., Ujeździec Wielki, Polska 021031263 i dokonanie wpisu: TARCZYŃSKI MARKETING Sp. z o.o., Ujeździec Wielki, Polska 021031263.

174778 2011 08 16 A. Wprowadzono zmianę uprawnionego przez wykreślenie wpisu: EURO SALES Polska Sp. z o.o., Mosina, Polska 001309863 i dokonanie wpisu: PET WORLD SPÓŁKA Z OGRANICZONĄ ODPOWIEDZIALNOŚCIĄ, Mosina, Polska 301311780.

175143 2011 08 02 A. Wprowadzono zmianę uprawnionego przez wykreślenie wpisu: DRAMERS S.A., Poznań, Polska i dokonanie wpisu: „DRAMERS” SPÓŁKA AKCYJNA, Rabowice, Polska 630382034.

175425 2011 08 09 A. Wprowadzono zmianę uprawnionego przez wykreślenie wpisu: Ewa Gąsiorek, Poznań, Polska 639535321 i dokonanie wpisu: Wojciech Gasiorek, Poznań, Polska.

175892 2011 08 01 F. Dokonano wpisu: Na podstawie tytułu wykonawczego: Nakaz zapłaty Sądu Rejonowego w Kielcach Wydział V Gospodarczy z dnia 25 listopada 2009 r., sygnatura akt V GNC 2944/09 zaopatrzony w klauzulę wykonalności z dnia 15 stycznia 2010 r. Komornik Sądowy przy Sądzie Rejonowym w Piasecznie w toku postępowania egzekucyjnego prowadzonego pod sygnaturą KM 141/10 dokonał zajęcia prawa ochronnego na przedmiotowy znak towarowy na rzecz wierzyciela: Projekt Echo-62 Sp. z o.o. z siedzibą w Kielcach.

175893 2011 08 01 F. Dokonano wpisu: Na podstawie tytułu wykonawczego: Nakaz zapłaty Sądu Rejonowego w Kielcach Wydział V Gospodarczy z dnia 25 listopada 2009 r., sygnatura akt V GNC 2944/09 zaopatrzony w klauzulę wykonalności z dnia 15 stycznia 2010 r. Komornik Sądowy przy Sądzie Rejonowym w Piasecznie w toku postępowania egzekucyjnego prowadzonego pod sygnaturą KM 141/10 dokonał zajęcia prawa ochronnego na przedmiotowy znak towarowy na rzecz wierzyciela: Projekt Echo-62 Sp. z o.o. z siedzibą w Kielcach.

175926 2011 07 29 A. Wprowadzono zmianę uprawnionego przez wykreślenie wpisu: Zakłady Urządzeń Galwanicznych i Lakierowniczych S.A. „ZUGiL”, Wieluń, Polska 730016361 i dokonanie wpisu: Gwarant Grupa Kapitałowa S.A., Katowice, Polska 272581813.

176129 2011 08 11 A. Wprowadzono zmianę uprawnionego przez wykreślenie wpisu: CTL Logistics S.A., Warszawa, Polska 012317503 i dokonanie wpisu: CTL Logistics Sp. z o.o., Warszawa, Polska 141051844.

177029 2011 08 02 A. Wprowadzono zmianę uprawnionego przez wykreślenie wpisu: DRAMERS S.A., Poznań, Polska i dokonanie wpisu: „DRAMERS” SPÓŁKA AKCYJNA, Rabowice, Polska 630382034.

177932 2011 08 26 A. Wprowadzono zmianę nazwy uprawnionego przez wykreślenie wpisu: Przedsiębiorstwo Poszukiwań i Eksploatacji Złóż Ropy i Gazu „Petrobaltic” S.A., Gdańsk, Polska 002881387 i dokonanie wpisu: LOTOS Petrobaltic S.A., Gdańsk, Polska 002881387.

178065 2011 08 17 A. Wprowadzono zmianę uprawnionego przez wykreślenie wpisu: „EMO-FARM” Spółka z o.o., Ksawerów, Polska i dokonanie wpisu: VALEANT IPM Sp. z o.o., Rzeszów, Polska 142504822.

180551 2011 08 16 A. Wprowadzono zmianę uprawnionego przez wykreślenie wpisu: FABRYKA FARB I LAKIERÓW „ŚNIEŻKA” S.A., Lubzina, Polska 690527477 i dokonanie wpisu: „IP SOLUTIONS” SPÓŁKA Z OGRANICZONĄ ODPOWIEDZIALNOŚCIĄ, Brzeźnica, Polska 180632849.

180669 2011 08 03 A. Wprowadzono zmianę uprawnionego przez wykreślenie wpisu: FABRYKA FARB I LAKIERÓW „ŚNIEŻKA” S.A., Lubzina, Polska 690527477 i dokonanie wpisu: IP Solutions Sp. o.o., Brzeźnica, Polska 180632849.

180670 2011 08 16 A. Wprowadzono zmianę uprawnionego przez wykreślenie wpisu: FABRYKA FARB I LAKIERÓW „ŚNIEŻKA” S.A., Lubzina, Polska 690527477 i dokonanie wpisu: „IP SOLUTIONS” SPÓŁKAZOGRANICZONĄ ODPOWIEDZIALNOŚCIĄ, Brzeźnica, Polska 180632849.

180671 2011 08 11 A. Wprowadzono zmianę uprawnionego przez wykreślenie wpisu: FABRYKA FARB I LAKIERÓW „ŚNIEŻKA” S.A., Lubzina, Polska 690527477 i dokonanie wpisu: „IP SOLUTIONS” SPÓŁKAZOGRANICZONĄ ODPOWIEDZIALNOŚCIĄ, Brzeźnica, Polska 180632849.

180853 2011 08 04 A. Wprowadzono zmianę uprawnionego przez wykreślenie wpisu: TARGI KIELCE Spółka z o.o., Kielce, Polska i dokonanie wpisu: TARGI KIELCE S.A., Kielce, Polska.

180871 2011 08 04 A. Wprowadzono zmianę uprawnionego przez wykreślenie wpisu: Targi Kielce Sp. z o.o., Kielce, Polska i dokonanie wpisu: TARGI KIELCE S.A., Kielce, Polska.

181135 2011 08 22 A. Wprowadzono zmianę uprawnionego przez wykreślenie wpisu: US PHARMACIA Sp. z o.o., Wrocław, Polska i dokonanie wpisu: Badaro Investments B.V., Amsterdam, Holandia.

183578 2011 08 09 A. Wprowadzono zmianę uprawnionego przez wykreślenie wpisu: INTER-BUD OKNA Sp. z o.o., Kraków, Polska 356590454 i dokonanie wpisu: INTER-BUD SYSTEMY ELEWACYJNE Sp. z o.o., Kraków, Polska 356590460.

184086 2011 08 17 A. Wprowadzono zmianę uprawnionego przez wykreślenie wpisu: EMO-FARM Spółka z o.o., Ksawerów, Polska 473107958 i dokonanie wpisu: VALEANT IPM Sp. z o.o., Rzeszów, Polska 142504822.

184664 2011 08 22 A. Wprowadzono zmianę uprawnionego przez wykreślenie wpisu: AERECO Wentylacja Spółka z ograniczoną odpowiedzialnością, Warszawa, Polska 016116167 i dokonanie wpisu: AERECO S.A., Collégien, Francja.

184965 2011 08 24 A. Wprowadzono zmianę siedziby uprawnionego przez wykreślenie wpisu: OGRODY NATURY Spółka z ograniczoną odpowiedzialnością, Wrocław, Polska i dokonanie wpisu: OGRODY NATURY Spółka z ograniczoną odpowiedzialnością, Zławieś Wielka, Polska.

185055 2011 08 02 A. Wprowadzono zmianę uprawnionego przez wykreślenie wpisu: DRAMERS S.A., Poznań, Polska 630382034 i dokonanie wpisu: „DRAMERS” SPÓŁKA AKCYJNA, Rabowice, Polska 630382034.

185161 2011 08 16 A. Wprowadzono zmianę uprawnionego przez wykreślenie wpisu: Fabryka Farb i Lakierów „ŚNIEŻKA” S.A., Lubzina, Polska 690527477 i dokonanie wpisu: „IP SOLUTIONS” SPÓŁKA Z OGRANICZONĄ ODPOWIEDZIALNOŚCIĄ, Brzeźnica, Polska 180632849.

185266 2011 08 16 A. Wprowadzono zmianę uprawnionego przez wykreślenie wpisu: Fabryka Farb i Lakierów „ŚNIEŻKA” Spółka Akcyjna, Lubzina, Polska 690527477 i dokonanie wpisu: „IP SOLUTIONS” SPÓŁKA Z OGRANICZONĄ ODPOWIEDZIALNOŚCIĄ, Brzeźnica, Polska 180632849.

185602 2011 08 24 A. Wprowadzono zmianę uprawnionego przez wykreślenie wpisu: Zentiva, a.s., Dolni Měcholupy, Republika Czeska i dokonanie wpisu: Zentiva, k.s., Praga, Republika Czeska.

185725 2011 08 03 A. Wprowadzono zmianę uprawnionego przez wykreślenie wpisu: „EPA” Sp. z o.o., Szczecin, Polska 008037540 i dokonanie wpisu: EPA OMNIA Sp. z o.o., Szczecin, Polska 320801873.

185947 2011 08 03 A. Wprowadzono zmianę uprawnionego przez wykreślenie wpisu: Fabryka Farb i Lakierów „ŚNIEŻKA” Spółka Akcyjna, Lubzina, Polska 690527477 i dokonanie wpisu: IP Solutions Sp. z o.o., Brzeźnica, Polska 180632849.

186339 2011 08 23 A. Wprowadzono zmianę siedziby uprawnionego przez wykreślenie wpisu: CANDIA S.A., Lyon, Francja i dokonanie wpisu: CANDIA S.A., Paryż, Francja.

186434 2011 08 23 A. Wprowadzono zmianę siedziby uprawnionego przez wykreślenie wpisu: CANDIA S.A., Lyon, Francja i dokonanie wpisu: CANDIA S.A., Paryż, Francja.

186941 2011 08 05 A. Wprowadzono zmianę uprawnionego przez wykreślenie wpisu: P.R.L. Sp. z o.o., Wrocław, Polska 0000055992 i dokonanie wpisu: „P.R.L.” SPÓŁKA Z OGRANICZONĄ ODPOWIEDZIALNOŚCIĄ SPÓŁKA KOMANDYTOWA, Wrocław, Polska.

187327 2011 08 05 A. Wprowadzono zmianę uprawnionego przez wykreślenie wpisu: Zielona Budka Spółka Akcyjna, Warszawa, Polska 010471520 i dokonanie wpisu: ZIELONA BUDKA SPÓŁKA Z OGRANICZONĄ ODPOWIEDZIALNOŚCIĄ, Warszawa, Polska 012874273.

187327 2011 08 05 A. Wprowadzono zmianę uprawnionego przez wykreślenie wpisu: ZIELONA BUDKA SPÓŁKA Z OGRANICZONĄ ODPOWIEDZIALNOŚCIĄ, Warszawa, Polska 012874273 i dokonanie wpisu: ZIELONA BUDKA (MIELEC) SPÓŁKA Z OGRANICZONĄ ODPOWIEDZIALNOŚCIĄ, Mielec, Polska 690513446.

187328 2011 08 05 A. Wprowadzono zmianę uprawnionego przez wykreślenie wpisu: Zielona Budka Spółka Akcyjna, Warszawa, Polska 010471520 i dokonanie wpisu: ZIELONA BUDKA SPÓŁKA Z OGRANICZONĄ ODPOWIEDZIALNOŚCIĄ, Warszawa, Polska 012874273.

187328 2011 08 05 A. Wprowadzono zmianę uprawnionego przez wykreślenie wpisu: ZIELONA BUDKA SPÓŁKA Z OGRANICZONĄ ODPOWIEDZIALNOŚCIĄ, Warszawa, Polska 012874273 i dokonanie wpisu: ZIELONA BUDKA (MIELEC) SPÓŁKA Z OGRANICZONĄ ODPOWIEDZIALNOŚCIĄ, Mielec, Polska 690513446.

187329 2011 08 05 A. Wprowadzono zmianę uprawnionego przez wykreślenie wpisu: Zielona Budka Spółka Akcyjna, Warszawa, Polska 010471520 i dokonanie wpisu: ZIELONA BUDKA SPÓŁKA Z OGRANICZONĄ ODPOWIEDZIALNOŚCIĄ, Warszawa, Polska 012874273.

187329 2011 08 05 A. Wprowadzono zmianę uprawnionego przez wykreślenie wpisu: ZIELONA BUDKA SPÓŁKA Z OGRANICZONĄ ODPOWIEDZIALNOŚCIĄ, Warszawa, Polska 012874273 i dokonanie wpisu: ZIELONA BUDKA (MIELEC) SPÓŁKA Z OGRANICZONĄ ODPOWIEDZIALNOŚCIĄ, Mielec, Polska 690513446.

187351 2011 07 29 A. Wprowadzono zmianę uprawnionego przez wykreślenie wpisu: TARCZYŃSKI SPÓŁKA AKCYJNA, Ujeździec Mały, Polska 932003793 i dokonanie wpisu: TC Nieruchomości Sp. z o.o., Ujeździec Wielki, Polska 021031263.

187351 2011 07 29 A. Wprowadzono zmianę nazwy uprawnionego przez wykreślenie wpisu: TC Nieruchomości Sp. z o.o., Ujeździec Wielki, Polska 021031263 i dokonanie wpisu: Tarczyński Marketing Sp. z o.o., Ujeździec Wielki, Polska 021031263.

187539 2011 08 26 D. Dokonano wpisu: Na mocy umowy z dnia 14 lutego 2011 r. udzielono ograniczonej i wyłącznej licencji na używanie znaku towarowego przez spółkę Drukarnia i Księgarnia Św. Wojciecha Sp. z o.o., Poznań, Polska na czas określony, tj. do dnia 31 grudnia 2014 r.

187631 2011 08 11 A. Wprowadzono zmianę uprawnionego przez wykreślenie wpisu: Cezary Kocot, Warszawa, Polska i dokonanie wpisu: Parafarm Kocot sp. j., Warszawa, Polska.

187681 2011 08 01 A. Wprowadzono zmianę siedziby uprawnionego przez wykreślenie wpisu: Tarczyński Spółka Akcyjna, Trzebnica, Polska 932003793 i dokonanie wpisu: TARCZYŃSKI SPÓŁKA AKCYJNA, Ujeździec Wielki, Polska 932003793.

187681 2011 08 01 A. Wprowadzono zmianę uprawnionego przez wykreślenie wpisu: TARCZYŃSKI SPÓŁKA AKCYJNA, Ujeździec Mały, Polska 932003793 i dokonanie wpisu: TC Nieruchomości Sp. z o.o., Ujeździec Wielki, Polska 021031263.

187681 2011 08 01 A. Wprowadzono zmianę nazwy uprawnionego przez wykreślenie wpisu: TC Nieruchomości Sp. z o.o., Ujeździec Wielki, Polska 021031263 i dokonanie wpisu: Tarczyński Marketing Sp. z o.o., Ujeździec Wielki, Polska 021031263.

1870991 2011 08 01 A. Wprowadzono zmianę uprawnionego przez wykreślenie wpisu: DOLINA NIDY Sp. z o.o., Leszcze, Polska 472215841 i dokonanie wpisu: ATLAS Sp. z o.o., Łódź, Polska 100253695.

189172 2011 08 16 A. Wprowadzono zmianę uprawnionego przez wykreślenie wpisu: FABRYKA FARB I LAKIERÓW „ŚNIEŻKA” S.A., Lubzina, Polska 690527477 i dokonanie wpisu: „IP SOLUTIONS” SPÓŁKA Z OGRANICZONĄ ODPOWIEDZIALNOŚCIĄ, Brzeźnica, Polska 180632849.

189173 2011 08 11 A. Wprowadzono zmianę uprawnionego przez wykreślenie wpisu: FABRYKA FARB I LAKIERÓW „ŚNIEŻKA” S.A., Lubzina, Polska 690527477 i dokonanie wpisu: IP SOLUTIONS Sp. z o.o., Brzeźnica, Polska 180632849.

189174 2011 08 11 A. Wprowadzono zmianę uprawnionego przez wykreślenie wpisu: FABRYKA FARB I LAKIERÓW „ŚNIEŻKA” S.A., Lubzina, Polska 690527477 i dokonanie wpisu: IP SOLUTIONS Sp. z o.o., Brzeźnica, Polska 180632849.

189176 2011 08 16 A. Wprowadzono zmianę uprawnionego przez wykreślenie wpisu: FABRYKA FARB I LAKIERÓW „ŚNIEŻKA” S.A., Lubzina, Polska 690527477 i dokonanie wpisu: „IP SOLUTIONS” SPÓŁKA Z OGRANICZONĄ ODPOWIEDZIALNOŚCIĄ, Brzeźnica, Polska 180632849.

189177 2011 08 16 A. Wprowadzono zmianę uprawnionego przez wykreślenie wpisu: FABRYKA FARB I LAKIERÓW „ŚNIEŻKA” S.A., Lubzina, Polska 690527477 i dokonanie wpisu: „IP SOLUTIONS” SPÓŁKA Z OGRANICZONĄ ODPOWIEDZIALNOŚCIĄ, Brzeźnica, Polska 180632849.

189902 2011 08 16 A. Wprowadzono zmianę uprawnionego przez wykreślenie wpisu: FABRYKA FARB I LAKIERÓW „ŚNIEŻKA” S.A., Lubzina, Polska 690527477 i dokonanie wpisu: „IP SOLUTIONS” SPÓŁKA Z OGRANICZONĄ ODPOWIEDZIALNOŚCIĄ, Brzeźnica, Polska 180632849.

18996 2011 08 02 A. Wprowadzono zmianę uprawnionego przez wykreślenie wpisu: F.P.H.U. PIEKARNIA Krzysztof Maciołek, Ropczyce, Polska 690321646 i dokonanie wpisu: „MK PIEKARNIA” SPÓŁKA Z OGRANICZONĄ ODPOWIEDZIALNOŚCIĄ, Ropczyce, Polska 180601062.

190723 2011 08 16 A. Wprowadzono zmianę uprawnionego przez wykreślenie wpisu: Fabryka Farb i Lakierów „ŚNIEŻKA” S.A., Lubzina, Polska 690527477 i dokonanie wpisu: „IP SOLUTIONS” SPÓŁKA Z OGRANICZONĄ ODPOWIEDZIALNOŚCIĄ, Brzeźnica, Polska 180632849.

191017 2011 08 03 A. Wprowadzono zmianę nazwy uprawnionego przez wykreślenie wpisu: BAHLSEN SWEET Spółka z o.o., Skawina, Polska 351623924 i dokonanie wpisu: BAHLSEN Sp. z o.o., Skawina, Polska 351623924.

191152 2011 08 03 A. Wprowadzono zmianę uprawnionego przez wykreślenie wpisu: Fabryka Farb i Lakierów „ŚNIEŻKA”

S.A., Lubzina, Polska 690527477 i dokonanie wpisu: IP Solutions Sp. z o.o., Brzeźnica, Polska 180632849.

191281 2011 08 03 A. Wprowadzono zmianę siedziby uprawnionego przez wykreślenie wpisu: Tarczyński Spółka Akcyjna, Trzebnica, Polska 932003793 i dokonanie wpisu: TARCZYŃSKI SPÓŁKA AKCYJNA, Ujeździec Wielki, Polska 932003793.

191281 2011 08 03 A. Wprowadzono zmianę uprawnionego przez wykreślenie wpisu: TARCZYŃSKI SPÓŁKA AKCYJNA, Ujeździec Mały, Polska 932003793 i dokonanie wpisu: TC Nieruchomości Sp. z o.o., Ujeździec Wielki, Polska 021031263.

191281 2011 08 03 A. Wprowadzono zmianę nazwy uprawnionego przez wykreślenie wpisu: TC Nieruchomości Sp. z o.o., Ujeździec Wielki, Polska 021031263 i dokonanie wpisu: Tarczyński Marketing Sp. z o.o., Ujeździec Wielki, Polska 021031263.

191821 2011 08 26 A. Wprowadzono zmianę uprawnionego przez wykreślenie wpisu: Sun Microsystems, Inc., Santa Clara, Stany Zjednoczone Ameryki i dokonanie wpisu: Oracle America, Inc., Redwood Shores, Stany Zjednoczone Ameryki.

192991 2011 08 24 A. Wprowadzono zmianę uprawnionego przez wykreślenie wpisu: Radio ZET Sp. z o.o., Warszawa, Polska i dokonanie wpisu: ZET PREMIUM SPÓŁKA Z OGRANICZONĄ ODPOWIEDZIALNOŚCIĄ, Warszawa, Polska 012921558.

193565 2011 08 23 A. Wprowadzono zmianę siedziby uprawnionego przez wykreślenie wpisu: CANDIA, Lyon, Francja i dokonanie wpisu: CANDIA, Paryż, Francja.

193841 2011 08 01 A. Wprowadzono zmianę uprawnionego przez wykreślenie wpisu: DOLINA NIDY Sp. o.o., Leszcze, Polska 472215841 i dokonanie wpisu: ATLAS Sp. z o.o., Łódź, Polska 100253695.

194686 2011 08 04 A. Wprowadzono zmianę uprawnionego przez wykreślenie wpisu: TARGI KIELCE Sp. z o.o., Kielce, Polska 290036480 i dokonanie wpisu: TARGI KIELCE S.A., Kielce, Polska.

194970 2011 08 03 A. Wprowadzono zmianę uprawnionego przez wykreślenie wpisu: Fabryka Farb i Lakierów „ŚNIEŻKA” Spółka Akcyjna, Polska 690527477 i dokonanie wpisu: IP Solutions Sp. z o.o., Brzeźnica, Polska 180632849.

195058 2011 08 05 A. Wprowadzono zmianę nazwy uprawnionego przez wykreślenie wpisu: REPORTER S.A., Chorzów, Polska i dokonanie wpisu: REPORTER SPÓŁKA AKCYJNA W UPADŁOŚCI LIKWIDACYJNEJ, Chorzów, Polska 276895320.

195058 2011 08 05 A. Wprowadzono zmianę uprawnionego przez wykreślenie wpisu: REPORTER SPÓŁKA AKCYJNA W UPADŁOŚCI LIKWIDACYJNEJ, Chorzów, Polska 276895320: i dokonanie wpisu: DOKSA „4E CAPITAL SPÓŁKA Z OGRANICZONĄ ODPOWIEDZIALNOŚCIĄ” SPÓŁKA KOMANDYTOWO-AKCYJNA, Kraków, Polska 120863120.

195058 2011 08 05 A. Wprowadzono zmianę uprawnionego przez wykreślenie wpisu: DOKSA „4E CAPITAL SPÓŁKA Z OGRANICZONĄ ODPOWIEDZIALNOŚCIĄ” SPÓŁKA KOMANDYTOWO-AKCYJNA, Kraków, Polska 120863120 i dokonanie wpisu: Firma Produkcyjno-Handlowa TWA Tomasz Wilczek, Kraków, Polska 351418928.

195271 2011 08 16 A. Wprowadzono zmianę uprawnionego przez wykreślenie wpisu: Fabryka Farb i Lakierów „ŚNIEŻKA” S. A., Lubzina, Polska 690527477 i dokonanie wpisu: „IP SOLUTIONS” SPÓŁKA Z OGRANICZONĄ ODPOWIEDZIALNOŚCIĄ, Brzeźnica, Polska 180632849.

195913 2011 08 17 A. Wprowadzono zmianę uprawnionego przez wykreślenie wpisu: EMO FARM Sp. z o.o. Ksawerów, Polska 473107058 i dokonanie wpisu: VALEANT IPM Sp. z o.o., Rzeszów, Polska 142504822.

195917 2011 08 17 A. Wprowadzono zmianę uprawnionego przez wykreślenie wpisu: EMO FARM Sp. z o.o. Ksawerów, Polska 473107058 i dokonanie wpisu: VALEANT IPM Sp. z o.o., Rzeszów, Polska 142504822.

196657 2011 08 05 A. Wprowadzono zmianę uprawnionego przez wykreślenie wpisu: Fresh Solutions Sp. z o.o., Poznań, Polska 300563219 7822413281 i dokonanie wpisu: „FRESH” AGENCJA REKLAMOWA SPÓŁKA Z OGRANICZONĄ ODPOWIEDZIALNOŚCIĄ W LIKWIDACJI, Poznań, Polska 634415718.

196658 2011 08 05 A. Wprowadzono zmianę uprawnionego przez wykreślenie wpisu: Fresh Solutions Sp. z o.o., Poznań, Polska 300563219 7822413281 i dokonanie wpisu: „FRESH” AGENCJA REKLAMOWA SPÓŁKA Z OGRANICZONĄ ODPOWIEDZIALNOŚCIĄ W LIKWIDACJI, Poznań, Polska 634415718.

196659 2011 08 05 A. Wprowadzono zmianę uprawnionego przez wykreślenie wpisu: Fresh Solutions Sp. z o.o., Poznań, Polska 300563219 7822413281 i dokonanie wpisu: „FRESH” AGENCJA REKLAMOWA SPÓŁKA Z OGRANICZONĄ ODPOWIEDZIALNOŚCIĄ W LIKWIDACJI, Poznań, Polska 634415718.

196660 2011 08 05 A. Wprowadzono zmianę uprawnionego przez wykreślenie wpisu: Fresh Solutions Sp. z o.o., Poznań, Polska 300563219 7822413281 i dokonanie wpisu: „FRESH” AGENCJA REKLAMOWA SPÓŁKA Z OGRANICZONĄ ODPOWIEDZIALNOŚCIĄ W LIKWIDACJI, Poznań, Polska 634415718.

196932 2011 07 29 A. Wprowadzono zmianę uprawnionego przez wykreślenie wpisu: TARCZYŃSKI SPÓŁKA AKCYJNA, Ujeździec Mały, Polska 932003793 i dokonanie wpisu: TC Nieruchomości Sp. z o.o., Ujeździec Wielki, Polska 021031263.

196932 2011 07 29 A. Wprowadzono zmianę uprawnionego przez wykreślenie wpisu: TC Nieruchomości Sp. z o.o., Ujeździec Wielki, Polska 021031263 i dokonanie wpisu: Tarczyński Marketing Sp. z o.o., Ujeździec Wielki, Polska 021031263.

197855 2011 08 17 A. Wprowadzono zmianę uprawnionego przez wykreślenie wpisu: EMO-FARM Spółka z o.o., Ksawerów k/Łodzi, Polska 473107958 i dokonanie wpisu: VALEANT IPM Sp. z o.o., Rzeszów, Polska 142504822.

198003 2011 07 29 A. Wprowadzono zmianę uprawnionego przez wykreślenie wpisu: TARCZYŃSKI SPÓŁKA AKCYJNA, Ujeździec Mały, Polska 932003793 i dokonanie wpisu: TC Nieruchomości Sp. z o.o., Ujeździec Wielki, Polska 021031263.

198003 2011 07 29 A. Wprowadzono zmianę nazwy uprawnionego przez wykreślenie wpisu: TC Nieruchomości Sp. z o.o., Ujeździec Wielki, Polska 021031263 i dokonanie wpisu: Tarczyński Marketing Sp. z o.o., Ujeździec Wielki, Polska 021031263.

198308 2011 08 03 A. Wprowadzono zmianę uprawnionego przez wykreślenie wpisu: AIG Bank Polska Spółka Akcyjna, Wrocław, Polska 710059127 i dokonanie wpisu: SANTANDER CONSUMER BANK S.A., Wrocław, Polska 012736938.

198882 2011 08 11 A. Wprowadzono zmianę uprawnionego przez wykreślenie wpisu: FABRYKA FARB I LAKIERÓW „ŚNIEŻKA” S.A., Lubzina, Polska 690527477 i dokonanie wpisu: IP SOLUTIONS Sp. z o.o., Brzeźnica, Polska 180632849.

199416 2011 08 25 A. Wprowadzono zmianę uprawnionego przez wykreślenie wpisu: P.P.U.H. GNIOTPOL Gniot Kazimierz, Kurznie, Polska i dokonanie wpisu: GNIOTPOL Spółka z ograniczoną odpowiedzialnością ZAKŁAD KURZNIE, Kurznie, Brzeźnica, Polska 160097389.

199925 2011 08 22 A. Wprowadzono zmianę nazwy uprawnionego przez wykreślenie wpisu: Shanghai Baolong Industries Corporation, Shanghai, Chiny i dokonanie wpisu: Shanghai Baolong Automotive Corporation, Shanghai, Chiny.

200479 2011 08 16 A. Wprowadzono zmianę uprawnionego przez wykreślenie wpisu: Fabryka Farb i Lakierów „ŚNIEŻKA” Spółka Akcyjna, Lubzina, Polska 690527477 i dokonanie wpisu: „IP SOLUTIONS” SPÓŁKA Z OGRANICZONĄ ODPOWIEDZIALNOŚCIĄ, Brzeźnica, Polska 180632849.

200982 2011 08 22 A. Wprowadzono zmianę uprawnionego przez wykreślenie wpisu: US PHARMACIA Spółka z o.o., Wrocław, Polska i dokonanie wpisu: USP Zdrowie Sp. z o.o., Warszawa, Polska.

200983 2011 08 22 A. Wprowadzono zmianę uprawnionego przez wykreślenie wpisu: US PHARMACIA Spółka z o.o., Wrocław, Polska i dokonanie wpisu: USP Zdrowie Sp. z o.o., Warszawa, Polska.

201312 2011 08 03 A. Wprowadzono zmianę uprawnionego przez wykreślenie wpisu: FABRYKA FARB I LAKIERÓW „ŚNIEŻKA” S.A., Lubzina, Polska 690527477 i dokonanie wpisu: IP Solutions Sp. z o.o., Brzeźnica, Polska 180632849.

201969 2011 08 05 A. Wprowadzono zmianę uprawnionego przez wykreślenie wpisu: „REPORTER” Spółka z o.o., Chorzów, Polska 276895320 i dokonanie wpisu: REPORTER SPÓŁKA AKCYJNA, Chorzów, Polska 276895320.

201969 2011 08 05 A. Wprowadzono zmianę nazwy uprawnionego przez wykreślenie wpisu: REPORTER SPÓŁKA AKCYJNA, Chorzów, Polska 276895320 i dokonanie wpisu: REPORTER SPÓŁKA AKCYJNA W UPADŁOŚCI LIKWIDACYJNEJ, Chorzów, Polska 276895320.

201969 2011 08 05 A. Wprowadzono zmianę uprawnionego przez wykreślenie wpisu: REPORTER SPÓŁKA AKCYJNA W UPADŁOŚCI LIKWIDACYJNEJ, Chorzów, Polska 276895320 i dokonanie wpisu: DOKSA „4E CAPITAL SPÓŁKA Z OGRANICZONĄ ODPOWIEDZIALNOŚCIĄ” SPÓŁKA KOMANDYTOWO-AKCYJNA, Kraków, Polska 120863120.

201969 2011 08 05 A. Wprowadzono zmianę uprawnionego przez wykreślenie wpisu: DOKSA „4E CAPITAL SPÓŁKA Z OGRANICZONĄ ODPOWIEDZIALNOŚCIĄ” SPÓŁKA KOMANDYTOWO-AKCYJNA, Kraków, Polska 120863120 i dokonanie wpisu: Firma Produkcyjno-Handlowa TWA Tomasz Wilczek, Kraków, Polska 351418928.

202207 2011 08 05 A. Wprowadzono zmianę uprawnionego przez wykreślenie wpisu: „REPORTER” Spółka z o.o., Chorzów, Polska 276895320 i dokonanie wpisu: REPORTER SPÓŁKA AKCYJNA, Chorzów, Polska 276895320.

202207 2011 08 05 A. Wprowadzono zmianę nazwy uprawnionego przez wykreślenie wpisu: REPORTER SPÓŁKA AKCYJNA, Chorzów, Polska 276895320 i dokonanie wpisu: REPORTER SPÓŁKA AKCYJNA W UPADŁOŚCI LIKWIDACYJNEJ, Chorzów, Polska 276895320.

202207 2011 08 05 A. Wprowadzono zmianę uprawnionego przez wykreślenie wpisu: REPORTER SPÓŁKA AKCYJNA W UPADŁOŚCI LIKWIDACYJNEJ, Chorzów, Polska 276895320 i dokonanie wpisu: DOKSA „4E CAPITAL SPÓŁKA Z OGRANICZONĄ ODPOWIEDZIALNOŚCIĄ” SPÓŁKA KOMANDYTOWO-AKCYJNA, Kraków, Polska 120863120.

202207 2011 08 05 A. Wprowadzono zmianę uprawnionego przez wykreślenie wpisu: DOKSA „4E CAPITAL SPÓŁKA Z OGRANICZONĄ ODPOWIEDZIALNOŚCIĄ” SPÓŁKA KOMANDYTOWO-AKCYJNA, Kraków, Polska 120863120 i dokonanie wpisu: Firma Produkcyjno-Handlowa TWA Tomasz Wilczek, Kraków, Polska 351418928.

202340 2011 08 23 A. Wprowadzono zmianę uprawnionego przez wykreślenie wpisu: Diolen Industrial Fibers GmbH, Wuppertal, Niemcy i dokonanie wpisu: Polyester High Performance GmbH, Obernburg, Niemcy.

202553 2011 08 04 A. Wprowadzono zmianę uprawnionego przez wykreślenie wpisu: ULTER Spółka Cywilna Mariusz Pater, Włodzimierz Smulski, Bucze, Polska 120044042 i dokonanie wpisu: ULTER M. Pater, W. Smulski Sp. j., Rzezawa, Polska 120044042.

202583 2011 08 01 A. Wprowadzono zmianę siedziby uprawnionego przez wykreślenie wpisu: TARCZYŃSKI Spółka Akcyjna, Trzebnica, Polska 932003793 i dokonanie wpisu: TARCZYŃSKI SPÓŁKA AKCYJNA, Ujeździec Mały, Polska 932003793.

202583 2011 08 01 A. Wprowadzono zmianę uprawnionego przez wykreślenie wpisu: TARCZYŃSKI SPÓŁKA AKCYJNA, Ujeździec Mały, Polska 932003793 i dokonanie wpisu: TC Nieruchomości Sp. z o.o., Ujeździec Wielki, Polska 021031263.

202583 2011 08 01 A. Wprowadzono zmianę nazwy uprawnionego przez wykreślenie wpisu: TC Nieruchomości Sp. z o.o., Ujeździec Wielki, Polska 021031263 i dokonanie wpisu: Tarczyński Marketing Sp. z o.o., Ujeździec Wielki, Polska 021031263.

203239 2011 08 09 A. Wprowadzono zmianę uprawnionego przez wykreślenie wpisu: MERC POL Marek Pazurkiewicz, Bielsko-Biała, Polska 072253334 i dokonanie wpisu: Martruck Sp. z o.o., Bielsko-Biała, Polska 240864170.

203235 2011 08 05 A. Wprowadzono zmianę nazwy uprawnionego przez wykreślenie wpisu: „REPORTER” S. A., Chorzów, Polska i dokonanie wpisu: REPORTER SPÓŁKA AKCYJNA W UPADŁOŚCI LIKWIDACYJNEJ, Chorzów, Polska 276895320.

203235 2011 08 05 A. Wprowadzono zmianę uprawnionego przez wykreślenie wpisu: REPORTER SPÓŁKA AKCYJNA W UPADŁOŚCI LIKWIDACYJNEJ, Chorzów, Polska 276895320 i dokonanie wpisu: DOKSA „4E CAPITAL SPÓŁKA Z OGRANICZONĄ ODPOWIEDZIALNOŚCIĄ” SPÓŁKA KOMANDYTOWO-AKCYJNA, Kraków, Polska 120863120.

203235 2011 08 05 A. Wprowadzono zmianę uprawnionego przez wykreślenie wpisu: DOKSA „4E CAPITAL SPÓŁKA Z OGRANICZONĄ ODPOWIEDZIALNOŚCIĄ” SPÓŁKA KOMANDYTOWO-AKCYJNA, Kraków, Polska 120863120 i dokonanie wpisu: Firma Produkcyjno-Handlowa TWA Tomasz Wilczek, Kraków, Polska 351418928.

203896 2011 08 16 A. Wprowadzono zmianę uprawnionego przez wykreślenie wpisu: FABRYKA FARB I LAKIERÓW „ŚNIEŻKA” S. A., Lubzina, Polska 690527477 i dokonanie wpisu: „IP SOLUTIONS” SPÓŁKA Z OGRANICZONĄ ODPOWIEDZIALNOŚCIĄ, Brzeźnica, Polska 180632849.

203897 2011 08 16 A. Wprowadzono zmianę uprawnionego przez wykreślenie wpisu: FABRYKA FARB I LAKIERÓW „ŚNIEŻKA” S. A., Lubzina, Polska 690527477 i dokonanie wpisu: „IP SOLUTIONS” SPÓŁKA Z OGRANICZONĄ ODPOWIEDZIALNOŚCIĄ, Brzeźnica, Polska 180632849.

204138 2011 08 22 A. Wprowadzono zmianę uprawnionego przez wykreślenie wpisu: BONGRAIN POLSKA Sp. z o.o., Warszawa, Polska 017122603 i dokonanie wpisu: MLECZARNIA „TUREK” SPÓŁKA Z OGRANICZONĄ ODPOWIEDZIALNOŚCIĄ, Turek, Polska.

204739 2011 08 16 A. Wprowadzono zmianę uprawnionego przez wykreślenie wpisu: Zielona Budka Sp. z o.o., Warszawa, Polska i dokonanie wpisu: ZIELONA BUDKA (MIELEC) SPÓŁKA Z OGRANICZONĄ ODPOWIEDZIALNOŚCIĄ, Mielec, Polska 690513446.

204796 2011 08 26 A. Wprowadzono zmianę uprawnionego przez wykreślenie wpisu: Sun Microsystems, Inc., Santa Clara, Stany Zjednoczone Ameryki i dokonanie wpisu: Oracle America, Inc., Redwood Shores, Stany Zjednoczone Ameryki.

205192 2011 08 16 A. Wprowadzono zmianę uprawnionego przez wykreślenie wpisu: FABRYKA FARB I LAKIERÓW „ŚNIEŻKA” S. A., Lubzina, Polska 690527477 i dokonanie wpisu: „IP SOLUTIONS” SPÓŁKA Z OGRANICZONĄ ODPOWIEDZIALNOŚCIĄ, Brzeźnica, Polska 180632849.

206557 2011 08 16 A. Wprowadzono zmianę uprawnionego przez wykreślenie wpisu: Fabryka Farb i Lakierów „ŚNIEŻKA” S. A., Lubzina, Polska 690527477 i dokonanie wpisu: „IP SOLUTIONS” SPÓŁKA Z OGRANICZONĄ ODPOWIEDZIALNOŚCIĄ, Brzeźnica, Polska 180632849.

206653 2011 08 22 A. Wprowadzono zmianę uprawnionego przez wykreślenie wpisu: AERECO Wentylacja Spółka z o.o., Warszawa, Polska 016116167 i dokonanie wpisu: AERECO S.A., Collégien, Francja.

206735 2011 08 16 A. Wprowadzono zmianę uprawnionego przez wykreślenie wpisu: FABRYKA FARB I LAKIERÓW „ŚNIEŻKA” S. A., Lubzina, Polska 690527477 i dokonanie wpisu: „IP SOLUTIONS” SPÓŁKA Z OGRANICZONĄ ODPOWIEDZIALNOŚCIĄ, Brzeźnica, Polska 180632849.

206799 2011 08 01 A. Wprowadzono zmianę uprawnionego przez wykreślenie wpisu: Przedsiębiorstwo Handlowo-Uługowo-Produkcyjne „ENAN” Andrzej Nowakowski, Bielawa, Polska 890533017 i dokonanie wpisu: ENAN S.A., Baranowo, Polska 301521230.

206845 2011 08 23 A. Wprowadzono zmianę siedziby uprawnionego przez wykreślenie wpisu: CANDIA, Lyon, Francja i dokonanie wpisu: CANDIA, Paryż, Francja.

207186 2011 08 02 A. Wprowadzono zmianę nazwy uprawnionego przez wykreślenie wpisu: Grupa Kolastyna S. A., Kraków, Polska 472905994 i dokonanie wpisu: „GRUPA KOLASTYNA” SPÓŁKA AKCYJNA W UPADŁOŚCI UKŁADOWEJ, Kraków, Polska 472905994.

207186 2011 08 02 A. Wprowadzono zmianę uprawnionego przez wykreślenie wpisu: „GRUPA KOLASTYNA” SPÓŁKA AKCYJNA W UPADŁOŚCI UKŁADOWEJ, Kraków, Polska 472905994 i dokonanie wpisu: SARANTIS POLSKA SPÓŁKA AKCYJNA, Piaseczno, Polska NIP 521-04-18-872.

207186 2011 08 02 D. Wykreślono wpis: W dniu 23 kwietnia 2009 r. na podstawie postanowienia Sądu dla Krakowa-Śródmieścia w Krakowie Wydział VII Gospodarczy-Rejestru Zastawów (sygn.akt KR.VII.Ns-Rej.Za 2695/09/669) wpisano do Rejestru Zastawów pod pozycją 2164964 zastaw rejestrowy na prawie ochronnym udzielonym na znak towarowy R-207186 w celu zabezpieczenia wierzytelności przysługujących spółce IDMSA.PL Doradztwo Finansowe Sp. z o.o. z siedzibą w Krakowie wobec spółki Grupa Kolastyna S.A. z siedzibą w Krakowie.

207186 2011 08 02 D. Wykreślono wpis: W dniu 23 kwietnia 2009 r. na podstawie postanowienia Sądu dla Krakowa-Śródmieścia w Krakowie Wydział VII Gospodarczy-Rejestru Zastawów (sygn.akt KR.VII.Ns-Rej.Za 2734/09/443) wpisano do Rejestru Zastawów pod pozycją 2165049 zastaw rejestrowy na prawie ochronnym udzielonym na znak towarowy R-207186 w celu zabezpieczenia wierzytelności przysługujących IDMSA.PL Doradztwo Finansowe Sp. z o.o. z siedzibą w Krakowie wobec spółki „Grupa Kolastyna” S.A. z siedzibą w Krakowie.

207186 2011 08 02 D. Wykreślono wpis: W dniu 5 lutego 2010 r. na podstawie postanowienia Sądu dla Krakowa-Śródmieścia w Krakowie Wydział VII Gospodarczy-Rejestru Zastawów (sygn. akt KR.VII.Ns-Rej.Za 9737/09/143) wpisano do Rejestru Zastawów pod pozycją 2200267 zastaw rejestrowy na prawie ochronnym udzielonym na znak towarowy R-207186 w celu zabezpieczenia wierzytelności przysługujących Obligatariuszom obligacji serii F działającym przez Administratora Zastawu-IDMSA.PL Doradztwo Finansowe Spółka z ograniczoną odpowiedzialnością z siedzibą w Krakowie wobec „Grupa Kolastyna” S.A. z siedzibą w Krakowie.

207186 2011 08 02 D. Wykreślono wpis: W dniu 9 lutego 2010 r. na podstawie postanowienia Sądu dla Krakowa-Śródmieścia w Krakowie Wydział VII Gospodarczy-Rejestru Zastawów (sygn. akt KR.VII.Ns-Rej.Za 9732/09/138) wpisano do Rejestru Zastawów pod pozycją 2200535 zastaw rejestrowy na prawie ochronnym udzielonym na znak towarowy R-207186 w celu zabezpieczenia wierzytelności przysługujących Obligatariuszom obligacji serii G działającym przez Administratora Zastawu-IDMSA.PL Doradztwo Finansowe Spółka z ograniczoną odpowiedzialnością z siedzibą w Krakowie wobec „Grupa Kolastyna” S.A. z siedzibą w Krakowie.

207488 2011 08 23 A. Wprowadzono zmianę siedziby uprawnionego przez wykreślenie wpisu: CANDIA, Lyon, Francja i dokonanie wpisu: CANDIA, Paryż, Francja.

207610 2011 08 02 A. Wprowadzono zmianę uprawnionego przez wykreślenie wpisu: DRAMERS S.A., Poznań, Polska 630382034 i dokonanie wpisu: „DRAMERS” SPÓŁKA AKCYJNA, Rabowice, Polska 630382034.

207679 2011 08 11 A. Wprowadzono zmianę uprawnionego przez wykreślenie wpisu: FABRYKA FARB I LAKIERÓW „ŚNIEŻKA”

S. A., Lubzina, Polska 690527477 i dokonanie wpisu: IP SOLUTIONS Sp. z o.o., Brzeźnica, Polska 180632849.

208220 2011 08 16 A. Wprowadzono zmianę uprawnionego przez wykreślenie wpisu: ICN POLFA Rzeszów S.A., Rzeszów, Polska 690312268 i dokonanie wpisu: VALEANT IPM Sp. z o.o., Rzeszów, Polska 142504822.

209085 2011 08 25 A. Wprowadzono zmianę uprawnionego przez wykreślenie wpisu: Radio ZET Spółka z ograniczoną odpowiedzialnością, Warszawa, Polska 006716840 i dokonanie wpisu: ZET PREMIUM SPÓŁKA Z OGRANICZONĄ ODPOWIEDZIALNOŚCIĄ, Warszawa, Polska 012921558.

209086 2011 08 25 A. Wprowadzono zmianę uprawnionego przez wykreślenie wpisu: Radio ZET Spółka z ograniczoną odpowiedzialnością, Warszawa, Polska 006716840 i dokonanie wpisu: ZET PREMIUM SPÓŁKA Z OGRANICZONĄ ODPOWIEDZIALNOŚCIĄ, Warszawa, Polska 012921558.

209090 2011 08 25 A. Wprowadzono zmianę uprawnionego przez wykreślenie wpisu: Radio ZET Sp. z o.o., Warszawa, Polska 006716840 i dokonanie wpisu: ZET PREMIUM SPÓŁKA Z OGRANICZONĄ ODPOWIEDZIALNOŚCIĄ, Warszawa, Polska 012921558.

209604 2011 08 16 A. Wprowadzono zmianę uprawnionego przez wykreślenie wpisu: Fabryka Farb i Lakierów „ŚNIEŻKA” Spółka Akcyjna, Lubzina, Polska 690527477 i dokonanie wpisu: „IP SOLUTIONS” SPÓŁKA Z OGRANICZONĄ ODPOWIEDZIALNOŚCIĄ, Brzeźnica, Polska 180632849.

210561 2011 08 09 A. Wprowadzono zmianę uprawnionego przez wykreślenie wpisu: Medica Polska Spółka z o.o., Gdynia, Polska 193118683 i dokonanie wpisu: Medica Polska Holding Spółka z o.o., Gdynia, Polska 220890756.

212082 2011 08 22 A. Wprowadzono zmianę uprawnionego przez wykreślenie wpisu: GTS Energis Sp. z o.o., Warszawa, Polska 016200689 i dokonanie wpisu: MULTIMO SPÓŁKA Z OGRANICZONĄ ODPOWIEDZIALNOŚCIĄ, Warszawa, Polska.

212227 2011 08 03 A. Wprowadzono zmianę uprawnionego przez wykreślenie wpisu: GETIN Bank S.A., Katowice, Polska 003538527 i dokonanie wpisu: GETIN NOBLE BANK S.A., Warszawa, Polska 004184103.

212228 2011 08 03 A. Wprowadzono zmianę uprawnionego przez wykreślenie wpisu: GETIN Bank S.A., Katowice, Polska 003538527 i dokonanie wpisu: GETIN NOBLE BANK S.A., Warszawa, Polska 004184103.

212335 2011 08 11 A. Wprowadzono zmianę uprawnionego przez wykreślenie wpisu: Fabryka Farb i Lakierów „ŚNIEŻKA” S.A., Lubzina, Polska 690527477 i dokonanie wpisu: IP SOLUTIONS Sp. z o.o., Brzeźnica, Polska 180632849.

212336 2011 08 11 A. Wprowadzono zmianę uprawnionego przez wykreślenie wpisu: Fabryka Farb i Lakierów „ŚNIEŻKA” S.A., Lubzina, Polska 690527477 i dokonanie wpisu: IP SOLUTIONS Sp. z o.o., Brzeźnica, Polska 180632849.

212441 2011 08 26 D. Dokonano wpisu: Na mocy umowy z dnia 29 marca 2007 r. udzielono pełnej i niewyłączonej licencji na używanie znaku towarowego przez spółkę FAMEG Sp. z o.o., Radosko, Polska na czas nieokreślony.

213289 2011 08 03 A. Wprowadzono zmianę uprawnionego przez wykreślenie wpisu: AIG Bank Polska S.A., Wrocław, Polska 710059127 i dokonanie wpisu: SANTANDER CONSUMER BANK S.A., Wrocław, Polska 012736938.

213542 2011 08 22 A. Wprowadzono zmianę uprawnionego przez wykreślenie wpisu: Johnson & Johnson, New Brunswick, Stany Zjednoczone Ameryki i dokonanie wpisu: Cilag GmbH International, Zug, Szwajcaria.

213691 2011 08 03 A. Wprowadzono zmianę uprawnionego przez wykreślenie wpisu: FABRYKA FARB I LAKIERÓW „ŚNIEŻKA”

S. A., Lubzina, Polska 690527477 i dokonanie wpisu: IP Solutions Sp. z o.o., Brzeźnica, Polska 180632849.

213692 2011 08 03 A. Wprowadzono zmianę uprawnionego przez wykreślenie wpisu: FABRYKA FARB I LAKIERÓW „ŚNIEŻKA” S. A., Lubzina, Polska 690527477 i dokonanie wpisu: IP Solutions Sp. z o.o., Brzeźnica, Polska 180632849.

213693 2011 08 03 A. Wprowadzono zmianę uprawnionego przez wykreślenie wpisu: FABRYKA FARB I LAKIERÓW „ŚNIEŻKA” S. A., Lubzina, Polska 690527477 i dokonanie wpisu: IP Solutions Sp. z o.o., Brzeźnica, Polska 180632849.

213694 2011 08 16 A. Wprowadzono zmianę uprawnionego przez wykreślenie wpisu: FABRYKA FARB I LAKIERÓW „ŚNIEŻKA” S. A., Lubzina, Polska 690527477 i dokonanie wpisu: „IP SOLUTIONS” SPÓŁKA Z OGRANICZONĄ ODPOWIEDZIALNOŚCIĄ, Brzeźnica, Polska 180632849.

214149 2011 08 03 A. Wprowadzono zmianę uprawnionego przez wykreślenie wpisu: AIG Bank Polska S.A., Wrocław, Polska 710059127 i dokonanie wpisu: SANTANDER CONSUMER BANK S.A., Wrocław, Polska 012736938.

214367 2011 08 23 A. Wprowadzono zmianę uprawnionego przez wykreślenie wpisu: US PHARMACIA Spółka z o.o., Wrocław, Polska i dokonanie wpisu: USP Zdrowie Sp. z o.o., Warszawa, Polska.

214566 2011 08 25 A. Wprowadzono zmianę uprawnionego przez wykreślenie wpisu: Radio ZET Spółka z o.o., Warszawa, Polska 006716840 i dokonanie wpisu: ZET PREMIUM SPÓŁKA Z OGRANICZONĄ ODPOWIEDZIALNOŚCIĄ, Warszawa, Polska 012921558.

214897 2011 08 11 A. Wprowadzono zmianę uprawnionego przez wykreślenie wpisu: Fabryka Farb i Lakierów „ŚNIEŻKA” S.A., Lubzina, Polska 690527477 i dokonanie wpisu: IP SOLUTIONS Sp. z o.o., Brzeźnica, Polska 180632849.

215167 2011 08 23 A. Wprowadzono zmianę uprawnionego przez wykreślenie wpisu: US PHARMACIA Spółka z o.o., Wrocław, Polska i dokonanie wpisu: Badaro Investments B.V., Amsterdam, Holandia.

215664 2011 08 25 A. Wprowadzono zmianę siedziby uprawnionego przez wykreślenie wpisu: Jerzy Kamiński, Przemyśl, Polska i dokonanie wpisu: Jerzy Kamiński, Kraków, Polska.

215680 2011 08 01 A. Wprowadzono zmianę uprawnionego przez wykreślenie wpisu: HOOP Polska Sp. z o.o., Warszawa, Polska 140765027 i dokonanie wpisu: Jeronimo Martins Dystrybucja S.A., Kostrzyn, Polska 630303023.

215680 2011 08 01 A. Wprowadzono zmianę uprawnionego przez wykreślenie wpisu: Jeronimo Martins Dystrybucja S.A., Kostrzyn, Polska 630303023 i dokonanie wpisu: OPTIMUM MARK Sp. z o.o., Warszawa, Polska 015837798.

215908 2011 08 03 A. Wprowadzono zmianę uprawnionego przez wykreślenie wpisu: GETIN BANK Spółka Akcyjna, Katowice, Polska 003538527 i dokonanie wpisu: GETIN NOBLE BANK S.A., Warszawa, Polska 004184103.

215909 2011 08 03 A. Wprowadzono zmianę uprawnionego przez wykreślenie wpisu: GETIN BANK Spółka Akcyjna, Katowice, Polska 003538527 i dokonanie wpisu: GETIN NOBLE BANK S.A., Warszawa, Polska 004184103.

215910 2011 08 03 A. Wprowadzono zmianę uprawnionego przez wykreślenie wpisu: GETIN BANK Spółka Akcyjna, Katowice, Polska 003538527 i dokonanie wpisu: GETIN NOBLE BANK S.A., Warszawa, Polska 004184103.

215915 2011 08 02 A. Wprowadzono zmianę uprawnionego przez wykreślenie wpisu: PROFUS MANAGEMENT Gabriela Profus, Marek Profus, Warszawa, Polska 008483506 i dokonanie wpisu: PROFUS MANAGEMENT Marek Profus, Warszawa, Polska NIP 527-000-01-07.

216401 2011 08 16 A. Wprowadzono zmianę uprawnionego przez wykreślenie wpisu: ICN POLFA Rzeszów S.A., Rzeszów, Polska

690312268 i dokonanie wpisu: VALEANT IPM Sp. z o.o., Rzeszów, Polska 142504822.

216528 2011 08 16 A. Wprowadzono zmianę uprawnionego przez wykreślenie wpisu: ICN POLFA Rzeszów Spółka Akcyjna, Rzeszów, Polska 690312268 i dokonanie wpisu: VALEANT IPM Sp. z o.o., Rzeszów, Polska 142504822.

216529 2011 08 16 A. Wprowadzono zmianę uprawnionego przez wykreślenie wpisu: ICN POLFA Rzeszów Spółka Akcyjna, Rzeszów, Polska 690312268 i dokonanie wpisu: VALEANT IPM Sp. z o.o., Rzeszów, Polska 142504822.

216634 2011 08 24 A. Wprowadzono zmianę uprawnionego przez wykreślenie wpisu: KAMIS Spółka Akcyjna, Stefanowo, Polska 012156158 i dokonanie wpisu: INNTEA Spółka z ograniczoną odpowiedzialnością, Stefanowo, Polska.

216635 2011 08 24 A. Wprowadzono zmianę uprawnionego przez wykreślenie wpisu: KAMIS Spółka Akcyjna, Stefanowo, Polska 012156158 i dokonanie wpisu: INNTEA Spółka z ograniczoną odpowiedzialnością, Stefanowo, Polska.

216730 2011 08 25 A. Wprowadzono zmianę uprawnionego przez wykreślenie wpisu: Radio ZET Spółka z o.o., Warszawa, Polska 006716840 i dokonanie wpisu: ZET PREMIUM SPÓŁKA Z OGRANICZONĄ ODPOWIEDZIALNOŚCIĄ, Warszawa, Polska 012921558.

217194 2011 08 04 A. Wprowadzono zmianę uprawnionego przez wykreślenie wpisu: „SEMAKO-CD LOCUM Spółka z ograniczoną odpowiedzialnością” Spółka Komandytowo-Akcyjna, Warszawa, Polska 357071390 i dokonanie wpisu: GALERIA RZESZÓW Sp. z o.o., S.K.A., Warszawa, Polska 120430408.

217194 2011 08 04 A. Wprowadzono zmianę uprawnionego przez wykreślenie wpisu: GALERIA RZESZÓW Sp. z o.o., S.K.A., Warszawa, Polska 120430408 i dokonanie wpisu: Ryszard Podkulski STAR EUROPA, Rzeszów, Polska.

217308 2011 08 23 A. Wprowadzono zmianę uprawnionego przez wykreślenie wpisu: US PHARMACIA Spółka z o.o., Wrocław, Polska i dokonanie wpisu: Badaro Investments B.V., Amsterdam, Holandia.

217421 2011 08 24 A. Wprowadzono zmianę uprawnionego przez wykreślenie wpisu: KAMIS SPÓŁKA AKCYJNA, Stefanowo, Polska 012156158 i dokonanie wpisu: INNTEA Spółka z ograniczoną odpowiedzialnością, Stefanowo, Polska.

217434 2011 08 24 A. Wprowadzono zmianę uprawnionego przez wykreślenie wpisu: KAMIS SPÓŁKA AKCYJNA, Stefanowo, Polska 012156158 i dokonanie wpisu: INNTEA Spółka z ograniczoną odpowiedzialnością, Stefanowo, Polska.

217495 2011 08 26 A. Wprowadzono zmianę uprawnionego przez wykreślenie wpisu: Ardagh Glass Wyszków S.A., Wyszków, Polska i dokonanie wpisu: Ardagh Glass Ujście S.A., Ujście, Polska.

217495 2011 08 26 A. Wprowadzono zmianę nazwy i siedziby uprawnionego przez wykreślenie wpisu: Ardagh Glass Ujście S.A., Ujście, S.A., Polska i dokonanie wpisu: ARDAGH GLASS SPÓŁKA AKCYJNA, Gostyń, Polska 570178794.

217618 2011 08 23 A. Wprowadzono zmianę uprawnionego przez wykreślenie wpisu: US PHARMACIA Spółka z o.o., Wrocław, Polska i dokonanie wpisu: Badaro Investments B.V., Amsterdam, Holandia.

217730 2011 08 08 A.E. Wprowadzono zmianę przez wykreślenie wpisu: AFLOFARM Farmacja Polska Sp. z o.o., Pabianice, Polska 472871255 „AFLOFARM - Fabryka Leków” Sp. z o.o., Ksawerów, Polska 472279864 i wykreślenie wpisu: „Na podstawie Regulaminu z dnia 23 grudnia 2009 r. ustanowiono wspólne prawo ochronne” oraz dokonanie wpisu: „FOODCARE Sp. z o.o.” Sp. k., Zabierzów, Polska.

217922 2011 08 25 A. Wprowadzono zmianę uprawnionego przez wykreślenie wpisu: Radio ZET Spółka z o.o., Warszawa, Polska

006716840 i dokonanie wpisu: ZET PREMIUM SPÓŁKA Z OGRANICZONĄ ODPOWIEDZIALNOŚCIĄ, Warszawa, Polska 012921558.

217974 2011 08 03 A. Wprowadzono zmianę uprawnionego przez wykreślenie wpisu: AIG Bank Polska S.A., Wrocław, Polska 710059127 i dokonanie wpisu: SANTANDER CONSUMER BANK S.A., Wrocław, Polska 012736938.

217975 2011 08 03 A. Wprowadzono zmianę uprawnionego przez wykreślenie wpisu: AIG Bank Polska S.A., Wrocław, Polska 710059127 i dokonanie wpisu: SANTANDER CONSUMER BANK S.A., Wrocław, Polska 012736938.

217977 2011 08 03 A. Wprowadzono zmianę uprawnionego przez wykreślenie wpisu: AIG Bank Polska S.A., Wrocław, Polska 710059127 i dokonanie wpisu: SANTANDER CONSUMER BANK S.A., Wrocław, Polska 012736938.

217978 2011 08 03 A. Wprowadzono zmianę uprawnionego przez wykreślenie wpisu: AIG Bank Polska S.A., Wrocław, Polska 710059127 i dokonanie wpisu: SANTANDER CONSUMER BANK S.A., Wrocław, Polska 012736938.

217979 2011 08 03 A. Wprowadzono zmianę uprawnionego przez wykreślenie wpisu: AIG Bank Polska S.A., Wrocław, Polska 710059127 i dokonanie wpisu: SANTANDER CONSUMER BANK S.A., Wrocław, Polska 012736938.

217980 2011 08 03 A. Wprowadzono zmianę uprawnionego przez wykreślenie wpisu: AIG Bank Polska S.A., Wrocław, Polska 710059127 i dokonanie wpisu: SANTANDER CONSUMER BANK S.A., Wrocław, Polska 012736938.

218122 2011 08 22 A. Wprowadzono zmianę uprawnionego przez wykreślenie wpisu: AERECO Wentylacja Sp. z o.o., Warszawa, Polska 016116167 i dokonanie wpisu: AERECO S.A., Collégien, Francja.

218497 2011 08 08 A.E. Wprowadzono zmianę przez wykreślenie wpisu: AFLOFARM Farmacja Polska Sp. z o.o., Pabianice, Polska 472871255 AFLOFARM - Fabryka Leków" Sp. z o.o., Ksawerów, Polska 472279864 i wykreślenie wpisu: „Na podstawie Regulaminu z dnia 23 grudnia 2009 r. ustanowiono wspólne prawo ochronne” oraz dokonanie wpisu: „FOODCARE Sp. z o.o.” Sp. k., Zabierzów, Polska.

218565 2011 08 03 A. Wprowadzono zmianę uprawnionego przez wykreślenie wpisu: HANDEL, IMPORT, EKSPORT Wioletta Nguayen Hong, Warszawa, Polska 910904444 i dokonanie wpisu: „NATINO” Sp. z o.o., Warszawa, Polska.

218669 2011 08 04 A. Wprowadzono zmianę uprawnionego przez wykreślenie wpisu: SEMAKO-CD LOCUM Spółka z ograniczoną odpowiedzialnością Spółka Komandytowo-Akcyjna, Rzeszów, Polska 357071390 i dokonanie wpisu: GALERIA RZESZÓW Sp. z o.o. S.K.A., Warszawa, Polska 120430408.

218669 2011 08 04 A. Wprowadzono zmianę uprawnionego przez wykreślenie wpisu: GALERIA RZESZÓW Sp. z o.o. S.K.A., Warszawa, Polska 120430408 i dokonanie wpisu: Ryszard Podkulski STAR EUROPA, Rzeszów, Polska.

218719 2011 08 16 A. Wprowadzono zmianę uprawnionego przez wykreślenie wpisu: ICN POLFA Rzeszów S.A., Rzeszów, Polska 690312268 i dokonanie wpisu: VALEANT IPM Sp. z o.o., Rzeszów, Polska 142504822.

219076 2011 08 03 A. Wprowadzono zmianę uprawnionego przez wykreślenie wpisu: GETIN BANK S.A., Katowice, Polska 003538527 i dokonanie wpisu: GETIN NOBLE BANK S.A., Warszawa, Polska 004184103.

219430 2011 08 16 A. Wprowadzono zmianę uprawnionego przez wykreślenie wpisu: ICN POLFA Rzeszów S.A., Rzeszów, Polska 690312268 i dokonanie wpisu: VALEANT IPM Sp. z o.o., Rzeszów, Polska 142504822.

219527 2011 08 23 A. Wprowadzono zmianę uprawnionego przez wykreślenie wpisu: US PHARMACIA Spółka z o.o., Wrocław,

Polska i dokonanie wpisu: Badaro Investments B.V., Amsterdam, Holandia.

219532 2011 08 23 A. Wprowadzono zmianę uprawnionego przez wykreślenie wpisu: US PHARMACIA Spółka z o.o., Wrocław, Polska i dokonanie wpisu: Badaro Investments B.V., Amsterdam, Holandia.

219676 2011 08 25 A. Wprowadzono zmianę uprawnionego przez wykreślenie wpisu: GEPARD Auto Centrum Spółka z o.o., Warszawa, Polska 140465041 i dokonanie wpisu: 99rent Spółka z o.o., Warszawa, Polska 141421821.

219973 2011 08 23 A. Wprowadzono zmianę uprawnionego przez wykreślenie wpisu: The Coca-Cola Company, Atlanta, Stany Zjednoczone Ameryki i dokonanie wpisu: Cargill, Incorporated, Wayzata, Stany Zjednoczone Ameryki.

220180 2011 08 04 A. Wprowadzono zmianę siedziby uprawnionego przez wykreślenie wpisu: „SALUTE” SPÓŁKA Z OGRANICZONĄ ODPOWIEDZIALNOŚCIĄ, Warszawa, Polska 140746640 i dokonanie wpisu: TFK Tomasz F. Kucharzewski, Częstochowa, Polska NIP 573-002-64-86.

220205 2011 08 23 A. Wprowadzono zmianę siedziby uprawnionego przez wykreślenie wpisu: CANDIA, Lyon, Francja i dokonanie wpisu: CANDIA, Paryż, Francja.

220399 2011 08 08 A.E. Wprowadzono zmianę przez wykreślenie wpisu: AFLOFARM Farmacja Polska Sp. z o.o., Pabianice, Polska 472871255 AFLOFARM - Fabryka Leków" Sp. z o.o., Ksawerów, Polska 472279864 i wykreślenie wpisu: „Na podstawie Regulaminu z dnia 23 grudnia 2009 r. ustanowiono wspólne prawo ochronne” oraz dokonanie wpisu: „FOODCARE Sp. z o.o.” Sp. k., Zabierzów, Polska.

220716 2011 08 16 A. Wprowadzono zmianę uprawnionego przez wykreślenie wpisu: ICN POLFA Rzeszów S.A., Rzeszów, Polska 690312268 i dokonanie wpisu: VALEANT IPM Sp. z o.o., Rzeszów, Polska 142504822.

221055 2011 08 25 A. Wprowadzono zmianę uprawnionego przez wykreślenie wpisu: Radio ZET Spółka z o.o., Warszawa, Polska 006716840 i dokonanie wpisu: ZET PREMIUM SPÓŁKA Z OGRANICZONĄ ODPOWIEDZIALNOŚCIĄ, Warszawa, Polska 012921558.

221156 2011 08 23 A. Wprowadzono zmianę uprawnionego przez wykreślenie wpisu: US PHARMACIA Spółka z o.o., Wrocław, Polska i dokonanie wpisu: USP Zdrowie Sp. z o.o., Warszawa, Polska.

221157 2011 08 23 A. Wprowadzono zmianę uprawnionego przez wykreślenie wpisu: US PHARMACIA Spółka z o.o., Wrocław, Polska i dokonanie wpisu: USP Zdrowie Sp. z o.o., Warszawa, Polska.

221198 2011 08 16 A. Wprowadzono zmianę uprawnionego przez wykreślenie wpisu: ICN POLFA Rzeszów S.A., Rzeszów, Polska 690312268 i dokonanie wpisu: VALEANT IPM Sp. z o.o., Rzeszów, Polska 142504822.

221491 2011 08 23 A. Wprowadzono zmianę uprawnionego przez wykreślenie wpisu: US PHARMACIA Spółka z o.o., Wrocław, Polska i dokonanie wpisu: Badaro Investments B.V., Amsterdam, Holandia.

221566 2011 08 25 A. Wprowadzono zmianę uprawnionego przez wykreślenie wpisu: Radio ZET Spółka z o.o., Warszawa, Polska 006716840 i dokonanie wpisu: ZET PREMIUM SPÓŁKA Z OGRANICZONĄ ODPOWIEDZIALNOŚCIĄ, Warszawa, Polska 012921558.

222019 2011 08 03 A. Wprowadzono zmianę nazwy uprawnionego przez wykreślenie wpisu: Kombinat „PZL-HYDRAL” Spółka Akcyjna, Wrocław, Polska 930266867 i dokonanie wpisu: Kombinat „PZL-HYDRAL” Spółka Akcyjna w likwidacji, Wrocław, Polska 930266867.

222019 2011 08 03 A. Wprowadzono zmianę uprawnionego przez wykreślenie wpisu: Kombinat „PZL-HYDRAL” Spółka Akcyjna w likwidacji, Wrocław, Polska 930266867 i dokonanie wpisu: „PZL-Wrocław” Sp. z o.o., Wrocław, Polska 933041880.

223313 2011 08 23 A. Wprowadzono zmianę uprawnionego przez wykreślenie wpisu: US PHARMACIA Spółka z o.o., Wrocław, Polska i dokonanie wpisu: Badaro Investments B.V., Amsterdam, Holandia.

223889 2011 08 23 A. Wprowadzono zmianę uprawnionego przez wykreślenie wpisu: US PHARMACIA Spółka z o.o., Wrocław, Polska i dokonanie wpisu: Badaro Investments B.V., Amsterdam, Holandia.

223994 2011 08 16 A. Wprowadzono zmianę uprawnionego przez wykreślenie wpisu: ICN POLFA Rzeszów S.A., Rzeszów, Polska 690312268 i dokonanie wpisu: VALEANT IPM Sp. z o.o., Rzeszów, Polska 142504822.

224731 2011 08 01 A. Wprowadzono zmianę uprawnionego przez wykreślenie wpisu: Auto-Land Spółka z ograniczoną odpowiedzialnością, Olsztyn, Polska 519547811 i dokonanie wpisu: AUTO LAND POLSKA S.A., Olsztyn, Polska 280560503.

224732 2011 08 01 A. Wprowadzono zmianę uprawnionego przez wykreślenie wpisu: Auto-Land Spółka z ograniczoną odpowiedzialnością, Olsztyn, Polska 519547811 i dokonanie wpisu: AUTO LAND POLSKA S.A., Olsztyn, Polska 280560503.

225314 2011 08 02 A. Wprowadzono zmianę nazwy uprawnionego przez wykreślenie wpisu: Grupa Kolastyńska Spółka Akcyjna, Kraków, Polska 472905994 i dokonanie wpisu: „GRUPA KOLASTYNA” SPÓŁKA AKCYJNA W UPADŁOŚCI UKŁADOWEJ, Kraków, Polska 472905994.

225314 2011 08 02 A. Wprowadzono zmianę uprawnionego przez wykreślenie wpisu: „GRUPA KOLASTYNA” SPÓŁKA AKCYJNA W UPADŁOŚCI UKŁADOWEJ, Kraków, Polska 472905994 i dokonanie wpisu: SARANTIS POLSKA SPÓŁKA AKCYJNA, Piaseczno, Polska NIP 521-04-18-872.

225375 2011 08 16 A. Wprowadzono zmianę uprawnionego przez wykreślenie wpisu: ICN POLFA Rzeszów S.A., Rzeszów, Polska 690312268 i dokonanie wpisu: VALEANT IPM Sp. z o.o., Rzeszów, Polska 142504822.

226084 2011 08 16 A. Wprowadzono zmianę uprawnionego przez wykreślenie wpisu: „LIBRUS” Adam Tlatlik Spółka Jawna, Katowice, Polska 240547379 i dokonanie wpisu: LIBRUS SPÓŁKA Z OGRANICZONĄ ODPOWIEDZIALNOŚCIĄ, Katowice, Polska NIP-6342622989.

226485 2011 08 23 A. Wprowadzono zmianę uprawnionego przez wykreślenie wpisu: US PHARMACIA SPÓŁKA Z OGRANICZONĄ ODPOWIEDZIALNOŚCIĄ, Wrocław, Polska i dokonanie wpisu: Badaro Investments B.V., Amsterdam, Holandia.

226486 2011 08 23 A. Wprowadzono zmianę uprawnionego przez wykreślenie wpisu: US PHARMACIA SPÓŁKA Z OGRANICZONĄ ODPOWIEDZIALNOŚCIĄ, Wrocław, Polska i dokonanie wpisu: Badaro Investments B.V., Amsterdam, Holandia.

226859 2011 08 04 A. Wprowadzono zmianę uprawnionego przez wykreślenie wpisu: „EVELINE COSMETICS” S.A., Lesznowola, Polska 015585664 i dokonanie wpisu: Piotr Hubert Kasprzycki Przedsiębiorstwo Produkcyjno-Handlowe „Eveline Cosmetics”, Lesznowola, Polska.

227129 2011 08 26 A. Wprowadzono zmianę uprawnionego przez wykreślenie wpisu: Ardagh Glass Gostyń Spółka Akcyjna, Gostyń, Polska 41033012 i dokonanie wpisu: Ardagh Glass Ujście S.A., Ujście, Polska.

227129 2011 08 26 A. Wprowadzono zmianę nazwy i siedziby uprawnionego przez wykreślenie wpisu: Ardagh Glass Ujście S.A., Ujście, Polska i dokonanie wpisu: ARDACH GLASS SPÓŁKA AKCYJNA, Gostyń, Polska 570178794.

227156 2011 08 04 A. Wprowadzono zmianę uprawnionego przez wykreślenie wpisu: „LUDWIK STYL” Jacek Twaróg, Rogoźno Wlkp., Polska 570165679 i dokonanie wpisu: K & K Spółka cywilna Jacek Twaróg, Fryderyk Twaróg, Wągrowiec, Polska 301630188.

227180 2011 08 03 A. Wprowadzono zmianę uprawnionego przez wykreślenie wpisu: YURECO Spółka z ograniczoną odpowiedzialnością, Oleśnica, Polska 932901919 i dokonanie wpisu: YURECO S.A., Oleśnica, Polska.

227181 2011 08 03 A. Wprowadzono zmianę uprawnionego przez wykreślenie wpisu: YURECO Spółka z ograniczoną odpowiedzialnością, Oleśnica, Polska 932901919 i dokonanie wpisu: YURECO S.A., Oleśnica, Polska.

227182 2011 08 03 A. Wprowadzono zmianę uprawnionego przez wykreślenie wpisu: YURECO Spółka z ograniczoną odpowiedzialnością, Oleśnica, Polska 932901919 i dokonanie wpisu: YURECO S.A., Oleśnica, Polska.

227373 2011 08 04 A. Wprowadzono zmianę uprawnionego przez wykreślenie wpisu: LUDWIK STYL Jacek Twaróg, Rogoźno Wlkp., Polska 570165679 i dokonanie wpisu: K & K Spółka cywilna Jacek Twaróg, Fryderyk Twaróg, Wągrowiec, Polska 301630188.

227374 2011 08 04 A. Wprowadzono zmianę uprawnionego przez wykreślenie wpisu: LUDWIK STYL Jacek Twaróg, Rogoźno Wlkp., Polska 570165679 i dokonanie wpisu: K & K Spółka cywilna Jacek Twaróg, Fryderyk Twaróg, Wągrowiec, Polska 301630188.

227777 2011 08 01 A. Wprowadzono zmianę uprawnionego przez wykreślenie wpisu: Anna Sybicka, Płońsk, Polska 130921222 i dokonanie wpisu: VALEANT IPM Sp. z o.o., Rzeszów, Polska 142504822.

227968 2011 08 11 A. Wprowadzono zmianę uprawnionego przez wykreślenie wpisu: GH NET Sp. z o.o., Kraków, Polska i dokonanie wpisu: ASTER Sp. z o.o., Warszawa, Polska 140282228.

228858 2011 08 25 A. Wprowadzono zmianę uprawnionego przez wykreślenie wpisu: P.P.U.H. „GNIOTPOL” Kazimierz Gniot, Kurznie, Polska 530575517 i dokonanie wpisu: GNIOTPOL Spółka z ograniczoną odpowiedzialnością ZAKŁAD KURZNIE, Kurznie, Polska 160097389.

228920 2011 08 03 A. Wprowadzono zmianę uprawnionego przez wykreślenie wpisu: AIG Bank Polska Spółka Akcyjna, Wrocław, Polska 710059127 i dokonanie wpisu: SANTANDER CONSUMER BANK S.A., Wrocław, Polska 012736938.

228943 2011 08 03 A. Wprowadzono zmianę uprawnionego przez wykreślenie wpisu: AIG Bank Polska Spółka Akcyjna, Wrocław, Polska 710059127 i dokonanie wpisu: SANTANDER CONSUMER BANK S.A., Wrocław, Polska 012736938.

229124 2011 08 23 A. Wprowadzono zmianę uprawnionego przez wykreślenie wpisu: US PHARMACIA Sp. z o.o., Wrocław, Polska i dokonanie wpisu: Badaro Investments B.V., Amsterdam, Holandia.

229311 2011 08 11 A. Wprowadzono zmianę uprawnionego przez wykreślenie wpisu: “1 LOGISTICS ŻURAŁSKI” Zenon Żurałski, Włynkówko, Polska 770507151 i dokonanie wpisu: Jan Żurałski, Słupsk, Polska.

229508 2011 08 25 A. Wprowadzono zmianę siedziby uprawnionego przez wykreślenie wpisu: SILOE Dariusz Siatka, Nowy Sącz, Polska 120761157 i dokonanie wpisu: SILOE Dariusz Siatka, Niepołomice, Polska 120761157.

229523 2011 08 23 A. Wprowadzono zmianę uprawnionego przez wykreślenie wpisu: Kancelaria Prawa Pracy Bartłomiej Raczkowski, Warszawa, Polska i dokonanie wpisu: RACZKOWSKI I WSPÓLNICY SPÓŁKA KOMANDYTOWA, Warszawa, Polska.

229837 2011 08 04 A. Wprowadzono zmianę uprawnionego przez wykreślenie wpisu: LUDWIK STYL Jacek Twaróg, Rogoźno Wlkp., Polska 570165679 i dokonanie wpisu: K & K Spółka cywilna Jacek Twaróg, Fryderyk Twaróg, Wągrowiec, Polska 301630188.

229973 2011 08 26 A. Wprowadzono zmianę nazwy i siedziby uprawnionego przez wykreślenie wpisu: Ardagh Glass Ujście S.A., Ujście, Polska i dokonanie wpisu: ARDACH GLASS SPÓŁKA AKCYJNA, Gostyń, Polska 570178794.

230175 2011 08 01 A. Wprowadzono zmianę uprawnionego przez wykreślenie wpisu: HCE Spółka z o.o., Leszczyny, Polska 260274216 i dokonanie wpisu: "WALTON CONSULTING" Sp. z o.o., Warszawa, Polska 278145390.

230392 2011 08 23 A. Wprowadzono zmianę uprawnionego przez wykreślenie wpisu: US PHARMACIA Spółka z o.o., Wrocław, Polska i dokonanie wpisu: Badaro Investments B.V., Amsterdam, Holandia.

230814 2011 08 01 A. Wprowadzono zmianę uprawnionego przez wykreślenie wpisu: AUTO-LAND Spółka z o.o., Olsztyn, Polska 519547811 i dokonanie wpisu: AUTO LAND POLSKA S.A., Olsztyn, Polska 280560503.

230844 2011 08 08 A. Wprowadzono zmianę nazwy uprawnionego przez wykreślenie wpisu: Vidkryte aktsionerne tovarystvo „Morshynskiy zavod mineralnykh vod „OSKAR”, Morshin, Ukraina i dokonanie wpisu: Pryvatne aktsionerne tovarystvo „Morshynskiy zavod mineralnykh vod „OSKAR”, Morshin, Ukraina.

231295 2011 08 04 A. Wprowadzono zmianę uprawnionego przez wykreślenie wpisu: DOLINA NIDY Spółka z ograniczoną odpowiedzialnością, Leszcze, Polska 472215841 i dokonanie wpisu: ATLAS Sp. z o.o., Łódź, Polska 100253695.

231479 2011 08 01 A. Wprowadzono zmianę uprawnionego przez wykreślenie wpisu: Auto-Land Spółka z ograniczoną odpowiedzialnością, Olsztyn, Polska 519547811 i dokonanie wpisu: AUTO LAND POLSKA S.A., Olsztyn, Polska 280560503.

231521 2011 08 04 A. Wprowadzono zmianę uprawnionego przez wykreślenie wpisu: NEUMANNBROWN SPÓŁKA Z OGRANICZONĄ ODPOWIEDZIALNOŚCIĄ SPÓŁKA KOMANDYTOWA, Kraków, Polska 120649383 i dokonanie wpisu: OSHEE POLSKA SPÓŁKA Z OGRANICZONĄ ODPOWIEDZIALNOŚCIĄ, Kraków, Polska 141321255.

231533 2011 08 26 A. Wprowadzono zmianę nazwy uprawnionego przez wykreślenie wpisu: „M & M ALICJA” Michał Szewczyk, Łódź, Polska 276237107 i dokonanie wpisu: ALLEPAZNOKIE MICHAŁ SZEWCZYK, Łódź, Polska.

231737 2011 08 11 A. Wprowadzono zmianę siedziby uprawnionego przez wykreślenie wpisu: „BALANDA” Andrzej Balandowski, Sopot, Polska 192081191 i dokonanie wpisu: „BALANDA” Andrzej Balandowski, Chwaszczyno, Polska 192081191.

232141 2011 08 26 A. Wprowadzono zmianę uprawnionego przez wykreślenie wpisu: MARVIPOL Spółka Akcyjna, Warszawa, Polska 011927062 i dokonanie wpisu: MARVIPOL TM Sp. z o.o., Warszawa, Polska 142047419.

232166 2011 08 26 A. Wprowadzono zmianę uprawnionego przez wykreślenie wpisu: FABRYKA FARB I LAKIERÓW „ŚNIEŻKA” SPÓŁKA AKCYJNA, Lubzina, Polska 690527477 i dokonanie wpisu: IP Solutions Sp. z o.o., Brzeźnica, Polska 180632849.

232176 2011 08 25 A. Wprowadzono zmianę uprawnionego przez wykreślenie wpisu: PLATU POLSKA SPÓŁKA Z OGRANICZONĄ ODPOWIEDZIALNOŚCIĄ, Wrocław, Polska 020699326 i dokonanie wpisu: ZGS Schülerhilfe GmbH, Gelsenkirchen, Niemcy.

232177 2011 08 25 A. Wprowadzono zmianę uprawnionego przez wykreślenie wpisu: PLATU POLSKA SPÓŁKA Z OGRANICZONĄ ODPOWIEDZIALNOŚCIĄ, Wrocław, Polska 020699326 i dokonanie wpisu: ZGS Schülerhilfe GmbH, Gelsenkirchen, Niemcy.

232265 2011 08 26 A. Wprowadzono zmianę uprawnionego przez wykreślenie wpisu: TARCZYŃSKI SPÓŁKA AKCYJNA, Ujeździec Mały, Polska 932003793 i dokonanie wpisu: TC NIERUCHOMOŚCI SPÓŁKA Z OGRANICZONĄ ODPOWIEDZIALNOŚCIĄ, Ujeździec Wielki, Polska.

232265 2011 08 26 A. Wprowadzono zmianę nazwy uprawnionego przez wykreślenie wpisu: TC NIERUCHOMOŚCI SPÓŁKA Z OGRANICZONĄ ODPOWIEDZIALNOŚCIĄ, Ujeździec Wielki, Polska

i dokonanie wpisu: TARCZYŃSKI MARKETING SPÓŁKA Z OGRANICZONĄ ODPOWIEDZIALNOŚCIĄ, Ujeździec Wielki, Polska 021031263.

232273 2011 08 04 A. Wprowadzono zmianę uprawnionego przez wykreślenie wpisu: NEUMANNBROWN SPÓŁKA Z OGRANICZONĄ ODPOWIEDZIALNOŚCIĄ SPÓŁKA KOMANDYTOWA, Kraków, Polska 120649383 i dokonanie wpisu: OSHEE POLSKA SPÓŁKA Z OGRANICZONĄ ODPOWIEDZIALNOŚCIĄ, Kraków, Polska 141321255.

232404 2011 08 25 A. Wprowadzono zmianę uprawnionego przez wykreślenie wpisu: VOX-INDUSTRIE Spółka Akcyjna, Janikowo, Polska 631035843 i dokonanie wpisu: MEBLE VOX SPÓŁKA Z OGRANICZONĄ ODPOWIEDZIALNOŚCIĄ SPÓŁKA KOMANDYTOWO-AKCYJNA, Janikowo, Polska.

232708 2011 08 23 A. Wprowadzono zmianę uprawnionego przez wykreślenie wpisu: US PHARMACIA Spółka z ograniczoną odpowiedzialnością, Wrocław, Polska i dokonanie wpisu: Badaro Investments B.V., Amsterdam, Holandia.

232709 2011 08 23 A. Wprowadzono zmianę uprawnionego przez wykreślenie wpisu: US PHARMACIA Spółka z ograniczoną odpowiedzialnością, Wrocław, Polska i dokonanie wpisu: Badaro Investments B.V., Amsterdam, Holandia.

232710 2011 08 23 A. Wprowadzono zmianę uprawnionego przez wykreślenie wpisu: US PHARMACIA Spółka z ograniczoną odpowiedzialnością, Wrocław, Polska i dokonanie wpisu: Badaro Investments B.V., Amsterdam, Holandia.

233011 2011 08 25 A. Wprowadzono zmianę nazwy uprawnionego przez wykreślenie wpisu: BAGSIK Technika Przetwórstwa Tworzyw Sztucznych Spółka z ograniczoną odpowiedzialnością, Gliwice, Polska 240720725 i dokonanie wpisu: „BAGSIK” Spółka z ograniczoną odpowiedzialnością, Gliwice, Polska 240720725.

233013 2011 08 25 A. Wprowadzono zmianę nazwy uprawnionego przez wykreślenie wpisu: BAGSIK Technika Przetwórstwa Tworzyw Sztucznych Spółka z ograniczoną odpowiedzialnością, Gliwice, Polska 240720725 i dokonanie wpisu: „BAGSIK” Spółka z ograniczoną odpowiedzialnością, Gliwice, Polska 240720725.

233038 2011 08 25 A. Wprowadzono zmianę nazwy uprawnionego przez wykreślenie wpisu: BDO Numerica S.A., Warszawa, Polska 011503244 i dokonanie wpisu: BDO POLSKA SPÓŁKA AKCYJNA, Warszawa, Polska 011503244.

233041 2011 08 25 A. Wprowadzono zmianę uprawnionego przez wykreślenie wpisu: Zakłady Mięsne Duda Silesia Spółka z ograniczoną odpowiedzialnością, Katowice, Polska 080287781 i dokonanie wpisu: ZAKŁADY MIĘSNE SILESIA SPÓŁKA AKCYJNA, Katowice, Polska 080287781.

233043 2011 08 24 A. Wprowadzono zmianę uprawnionego przez wykreślenie wpisu: „EMO-FARM” Spółka z ograniczoną odpowiedzialnością, Ksawerów, Polska 473107958 i dokonanie wpisu: VALEANT IPM SPÓŁKA Z OGRANICZONĄ ODPOWIEDZIALNOŚCIĄ, Rzeszów, Polska 142504822.

233044 2011 08 25 A. Wprowadzono zmianę nazwy uprawnionego przez wykreślenie wpisu: RENOVATIO Daniel Chwist, Kraków, Polska 120477829 i dokonanie wpisu: Daniel Chwist DC INTERNATIONAL, Kraków, Polska 120477829.

233047 2011 08 25 A. Wprowadzono zmianę uprawnionego przez wykreślenie wpisu: „EASYAIR” M. MARYNIAK SPÓŁKA JAWNA, Nowy Dwór Mazowiecki, Polska 141894560 i dokonanie wpisu: „EASYAIR” D. MALEC SPÓŁKA JAWNA, Nowy Dwór Mazowiecki, Polska 141894560.

233119 2011 08 26 A. Wprowadzono zmianę siedziby uprawnionego przez wykreślenie wpisu: „LIDER’S-K.G.” Spółka z ograniczoną odpowiedzialnością, Wołomin, Polska 016040560 i dokonanie wpisu: „LIDER’S-K.G.” Spółka z ograniczoną odpowiedzialnością, Ożarów Mazowiecki, Polska 016040560.

233122 2011 08 26 A. Wprowadzono zmianę nazwy uprawnionego przez wykreślenie wpisu: Multimedia Vision Spółka z ograniczoną odpowiedzialnością, Warszawa, Polska 011177939

i dokonanie wpisu: Pentagram Polska Spółka z ograniczoną odpowiedzialnością, Warszawa, Polska 011177939.

233125 2011 08 25 A. Wprowadzono zmianę uprawnionego przez wykreślenie wpisu: BIOTON S.A., Warszawa, Polska i dokonanie wpisu: ZAKŁADY FARMACEUTYCZNE „POLPHARMA” SPÓŁKA AKCYJNA, Starogard Gdański, Polska 190929369.

233195 2011 08 22 A. Wprowadzono zmianę nazwy uprawnionego przez wykreślenie wpisu: SRG Imports Limited, Prestwich, Wielka Brytania i dokonanie wpisu: S.R.G. Apparel Limited, Prestwich, Wielka Brytania.

233195 2011 08 22 A. Wprowadzono zmianę uprawnionego przez wykreślenie wpisu: S.R.G. Apparel Limited, Prestwich, Wielka Brytania i dokonanie wpisu: S.R.G. Apparel plc, Prestwich, Wielka Brytania.

233508 2011 08 26 A. Wprowadzono zmianę uprawnionego przez wykreślenie wpisu: „TERMOWENT POLSKA” SPÓŁKA Z OGRANICZONĄ ODPOWIEDZIALNOŚCIĄ W LIKWIDACJI, Radom, Polska 672006261 i dokonanie wpisu: Fabryka Urządzeń Wentylacyjno-Klimatyzacyjnych „KONWEKTOR” Sp. z o.o., Lipno, Polska 910950361.

233610 2011 08 25 A. Wprowadzono zmianę siedziby uprawnionego przez wykreślenie wpisu: „LUXRAD POLSKA Mazur i Wspólnicy” Spółka Jawna, Warszawa, Polska 140988690 i dokonanie wpisu: „LUXRAD POLSKA Mazur i Wspólnicy” Spółka Jawna, Pruszków, Polska 140988690.

233633 2011 08 25 A. Wprowadzono zmianę nazwy uprawnionego przez wykreślenie wpisu: „WIGO” – SYSTEM UZDATNIANIA WODY” Marcin Frukowski, Kalisz, Polska 250748986 i dokonanie wpisu: VIGO FRUKOWSKI, Kalisz, Polska 250748986.

233634 2011 08 25 A.E. Wprowadzono zmianę przez wykreślenie wpisu: MISPOL GROUP TRADE Spółka z ograniczoną odpowiedzialnością, Białystok, Polska 510957996 MISPOL Spółka Akcyjna, Suwałki, Polska 050400516 i dokonanie wpisu: MISPOL Spółka Akcyjna, Białystok, Polska 050400516 oraz w rubryce E wykreślenie wpisu: Wspólne prawo ochronne.

233690 2011 08 25 A. Wprowadzono zmianę uprawnionego przez wykreślenie wpisu: LUBELLA SPÓŁKA AKCYJNA, Lublin, Polska 430616260 i dokonanie wpisu: LUBELLA SPÓŁKA Z OGRANICZONĄ ODPOWIEDZIALNOŚCIĄ SPÓŁKA KOMANDYTOWO-AKCYJNA, Lublin, Polska 430616260.

369

DECYZJE O UNIEWAŻNIENIU PRAWA OCHRONNEGO

Poniższe zestawienie zawiera kolejno: numer prawa ochronnego na znaki towarowe, datę unieważnienia prawa ochronnego oraz treść decyzji.

- | | | |
|---------|------------|--|
| 157 039 | 2010 01 11 | Prawo unieważniono w części towarów objętych klasą 16: czasopism zawierających szarady, czasopism szaradziarskich i krzyżówek. |
| 157 938 | 2009 06 15 | Prawo unieważniono w części towarów objętych klasą 16: czasopism zawierających szarady, czasopism szaradziarskich i krzyżówek. |

370

DECYZJE O WYGAŚNIĘCIU PRAWA OCHRONNEGO

Poniższe zestawienie zawiera kolejno: numer prawa ochronnego na znaki towarowe i datę wygaśnięcia prawa ochronnego. W przypadku wygaśnięcia prawa tylko dla części towarów (usług) wymienia się te towary (usługi).

- | | | |
|---------|------------|--|
| 161 677 | 2011 04 01 | Prawo wygasło w całości. Wnioskiem z dnia 01-04-2011 r. pełnomocnik uprawnionego poinformował Urząd o rezygnacji z dalszej |
|---------|------------|--|

ochrony przedmiotowego znaku towarowego.

- | | | |
|--------|------------|---|
| 70 500 | 2010 12 13 | Prawo wygasło w części dla towarów i usług: produkty chemiczne do celów przemysłowych, naukowych fotograficznych, rolnych, ogrodniczych i leśnych, nawozy (naturalne i sztuczne), tworzywa sztuczne w stanie surowym, środki do gaszenia ognia, żywice syntetyczne w stanie surowym, środki do hartowania i preparaty chemiczne do lutowania, produkty chemiczne do konserwowania środków żywnościowych, garbniki, kleje do celów przemysłowych; farby, pokosty, lakiery, środki przeciwkorozyjne, środki do konserwowania drewna, barwniki, bejce, żywice naturalne, folie metalowe i sproszkowane metale dla malarzy, dekoratorów, drukarzy i artystów; techniczne oleje i tłuszcze, smary, środki do pochłaniania, zwilżania i wiązania pyłów, paliwa (wraz z materiałami pędnymi do silników), materiały oświetlające, świece i knoty; produkty farmaceutyczne, weterynaryjne i higieniczne, dietetyczne środki użytku medycznego, żywność dla dzieci, plastry, materiały opatrunkowe, materiały do plombowania zębów i masa odciskowa do celów dentystycznych, środki dezynfekcyjne, preparaty do niszczenia szkodników, środki grzybobójcze, środki chwastobójcze; metale nieszlachetne, ich stopy, metalowe materiały budowlane, metalowe konstrukcje dla transportu, materiały metalowe dla kolei, kable i druty metalowe (nie do celów elektrycznych), wyroby ślusarskie, rury metalowe szafy pancerne, sejfy, inne wyroby z metali nie objęte innymi klasami, rudy; maszyny i obrabiarki, silniki (z wyłączeniem stosowanych do pojazdów lądowych), sprzęgła i prasy transmisyjne (z wyłączeniem stosowanych do pojazdów lądowych), narzędzia rolnicze, inkubatory roboty; narzędzia i przyrządy ręczne z napędem elektrycznym, hydraulicznym, mechanicznym i pneumatycznym, noże, widelce i łyżki, biała broń; aparaty i przyrządy naukowe, nawigacyjne, geodezyjne, elektryczne, fotograficzne, kinematograficzne, optyczne do ważenia, pomiarowe, sygnalizacyjne, kontrolne (inspekcyjne), ratownicze i do nauczania, aparaty dla rejestracji przekazu, odtwarzania dźwięków i obrazów, automaty uruchamiane przez wrzucenie monety lub żetonu, kasy rejestrujące, maszyny liczące i wyposażenie dla przetwarzania informacji, gaśnice; aparaty oświetleniowe, grzewcze, do wytwarzania pary, do gotowania i pieczenia, chłodnicze, do suszenia, wentylacyjne, wodociągowe, instalacje sanitarne; pojazdy, urządzenia do poruszania się na lądzie, w powietrzu i na wodzie; broń palna, amunicja i pociski, materiały wybuchowe, ogień sztuczny; metale szlachetne i ich stopy oraz wyroby z nich wytworzone lub platerowane (nie objęte innymi klasami), wyroby jubilerskie, biżuteria, kamienie szlachetne, zegary i przyrządy chronometryczne; instrumenty muzyczne; papier i karton, |
|--------|------------|---|

wyroby z tych materiałów, druki, dzienniki, (czasopisma i książki), artykuły introligatorskie, programy dla maszyn cyfrowych, fotografie, papeteria, materiały klejące dla papeterii i gospodarstw domowych, sprzęt dla artystów, pędzle, maszyny do pisania i artykuły biurowe (z wyłączeniem mebli), tworzywa sztuczne do pakowania, karty do gry, czcionki drukarskie, klisze drukarskie; gutaperka, kauczuk, guma, azbest, mika i wyroby z tych materiałów, nie objęte innymi klasami, wyroby z tworzyw sztucznych w stanie półprzetworzonym, materiały do uszczelniania i do izolowania, giętkie rurki niemetalowe; skóra i imitacja skóry oraz wyroby z tych materiałów, nie objęte innymi klasami, skóry zwierzęce, kufry i walizki, parasole zwykłe i przeciwsłoneczne, laski, bicze i wyroby rymarskie; materiały budowlane niemetalowe, rury kamionkowe lub cementowe, materiały do budowy dróg, asfalt, smoła i bitumy, domy przenośne, pomniki kamienne; meble, lustra, ramy do obrazów, wyroby nie objęte innymi klasami z drewna, korka, trzciny, sitowia, wikliny, kości rogu, kości słoniowej, fiszbinu, szyi krętu, bursztynu, masy perłowej, pianki morskiej, celulozy, namiastek tych wszystkich materiałów lub z masy plastycznej; narzędzia i naczynia dla gospodarstw domowych lub kuchenne (nie z metali szlachetnych i nie platerowane), grzebień i gąbki, szczotki (z wyjątkiem pędzli), materiały szczotkarskie, sprzęt do czyszczenia, wiórki stalowe, szkło surowe lub półprzetworzone (z wyjątkiem szkła budowlanego), wyroby ze szkła, porcelany, fajansu, nie objęte innymi klasami; sznury, sznurki, sieci, namioty, plandeki, worki, materiały do wyściełania (z wyłączeniem kauczuku i tworzyw sztucznych), surowe materiały tekstylne włókniste; przędza do celów tekstylnych, nici; tkaniny, wyroby tekstylne nie objęte innymi klasami, nakrycia na łóżka i stoły; ubrania, buty i nakrycia głowy; koronki i hafty, wstążki i sznurowadła, guziki, zatrzaski, haftki, szpilki i igły, sztuczne kwiaty; dywany, słomianki, maty, linoleum i inne wykładziny podłogowe, tapety (z wyjątkiem tapet z tkaniny); mięso, ryby, drób i dziczyzna, ekstrakty mięsne, owoce i warzywa konserwowane suszone i gotowane, galaretki, konfitury, jaja, mleko i wyroby z mleka, jadalne oleje i tłuszcze, konserwy, pikle sosy do sałat; kawa, herbata, kakao, cukier, ryż, tapioka sago, namiastki kawy, mąka i preparaty zbożowe, chleb, ciastka, wyroby cukiernicze, piekarnicze, słodczyce, lody, miód, syrop z melasy, drożdże, proszki do pieczenia, sól, musztarda, ocet, sosy (z wyjątkiem sosów do sałat), przyprawy, lód do chłodzenia; produkty rolnicze, ogrodnicze i leśne oraz ziarna nie objęte innymi klasami, żywe zwierzęta, Świerże owoce i jarzyny, nasiona, rośliny i naturalne kwiaty, pasza dla zwierząt, sód; piwo, wody mineralne i gazowane oraz inne napoje bezalkoholowe, syropy i inne preparaty do przygotowywania

napojów, napoje owocowe i soki owocowe; reklama i prowadzenie interesów; zaopatrywanie statków polskich i obcych oraz ich załóg w towary konsumpcyjne, spożywcze i przemysłowe oraz w wyposażenie i części zamienne dla bieżących potrzeb eksploatacyjnych statków polskich i obcych, jak również zaopatrywanie kantyn barów i sklepów dewizowych i złotych na statkach polskich, zaopatrywanie w towary konsumpcyjne spożywcze i przemysłowe obcych przedstawicielstw dyplomatycznych, urzędów konsularnych, misji specjalnych i innych urzędów akredytowanych w Polsce i innych krajach, korzystających z przywilejów dyplomatycznych na podstawie ustaw, umów lub powszechnie uznanych zwyczajów międzynarodowych, a także pracowników tych przedstawicielstw, oraz pracowników polskich placówek dyplomatycznych, konsularnych i handlowych akredytowanych za granicą, zaopatrywanie w towary konsumpcyjne, spożywcze i przemysłowe polskich i obcych linii lotniczych na działalność cateringową oraz na sprzedaż pokładową w samolotach tych linii, zaopatrywanie w towary konsumpcyjne, spożywcze i przemysłowe budow oraz dla potrzeb specjalistów zatrudnionych za granicą przez zagraniczne i polskie osoby prawne, zaopatrywanie w towary konsumpcyjne, spożywcze i przemysłowe cudzoziemców dewizowych na międzynarodowych targach i wystawach organizowanych w Polsce, zaopatrywanie w towary konsumpcyjne, spożywcze i przemysłowe holowników i jachtów pełnomorskich a także wypraw naukowo-badawczych, klasa: 1, 2, 4, 5, 6, 7, 8, 9, 11, 12, 13, 14, 15, 16, 17, 18, 19, 20, 21, 22, 23, 24, 25, 26, 27, 28, 29, 30, 31, 32, 35, 42.

70 501 2010 12 13

Prawo wygasło w części dla towarów i usług: produkty chemiczne do celów przemysłowych, naukowych fotograficznych, rolnych, ogrodniczych i leśnych, nawozy (naturalne i sztuczne), tworzywa sztuczne w stanie surowym, środki do gaszenia ognia, żywice syntetyczne w stanie surowym, środki do hartowania i preparaty chemiczne do lutowania, produkty chemiczne do konserwowania środków żywnościowych, garbniki, kleje do celów przemysłowych; farby, pokosty, lakiery, środki przeciwkorozyjne, środki do konserwowania drewna, barwniki, bejce, żywice naturalne, folie metalowe i sproszkowane metale dla malarzy, dekoratorów, drukarzy i artystów; techniczne oleje i tłuszcze, smary, środki do pochłaniania, zwilżania i wiązania pyłów, paliwa (wraz z materiałami pędnymi do silników), materiały oświetlające, świece i knoty; produkty farmaceutyczne, weterynaryjne i higieniczne, dietetyczne środki użytku medycznego, żywność dla dzieci, plastry, materiały opatrunkowe, materiały do plombowania zębów i masa odciskowa do celów dentystycznych, środki dezynfekcyjne, preparaty do niszczenia szkodników, środki grzybobójcze, środki

chwastobójcze; metale nieszlachetne, ich stopy, metalowe materiały budowlane, metalowe konstrukcje dla transportu, materiały metalowe dla kolei, kable i druty metalowe (nie do celów elektrycznych), wyroby ślusarskie, rury metalowe szafy pancerne, sejfy, inne wyroby z metali nie objęte innymi klasami, rudy; maszyny i obrabiarki, silniki (z wyłączeniem stosowanych do pojazdów lądowych), sprzęgła i prasy transmisyjne (z wyłączeniem stosowanych do pojazdów lądowych), narzędzia rolnicze, inkubatory roboty; narzędzia i przyrządy ręczne z napędem elektrycznym, hydraulicznym, mechanicznym i pneumatycznym, noże, widelce i łyżki, biała broń; aparaty i przyrządy naukowe, nawigacyjne, geodezyjne, elektryczne, fotograficzne, kinematograficzne, optyczne do ważenia, pomiarowe, sygnalizacyjne, kontrolne (inspekcyjne), ratownicze i do nauczania, aparaty dla rejestracji przekazu, odtwarzania dźwięków i obrazów, automaty uruchamiane przez wrzucenie monety lub żetonu, kasy rejestrujące, maszyny liczące i wyposażenie dla przetwarzania informacji, gaśnice; aparaty oświetleniowe, grzewcze, do wytwarzania pary, do gotowania i pieczenia, chłodnicze, do suszenia, wentylacyjne, wodociągowe, instalacje sanitarne; pojazdy, urządzenia do poruszania się na lądzie, w powietrzu i na wodzie; broń palna, amunicja i pociski, materiały wybuchowe, ognie sztuczne; metale szlachetne i ich stopy oraz wyroby z nich wytworzone lub platerowane (nie objęte innymi klasami), wyroby jubilerskie, biżuteria, kamienie szlachetne, zegary i przyrządy chronometryczne; instrumenty muzyczne; papier i karton, wyroby z tych materiałów, druki, dzienniki, (czasopisma i książki), artykuły introligatorskie, programy dla maszyn cyfrowych, fotografie, papeteria, materiały klejące dla papeterii i gospodarstw domowych, sprzęt dla artystów, pędzle, maszyny do pisania i artykuły biurowe (z wyłączeniem mebli), tworzywa sztuczne do pakowania, karty do gry, czcionki drukarskie, klisze drukarskie; gutaperka, kauczuk, guma, azbest, mika i wyroby z tych materiałów, nie objęte innymi klasami, wyroby z tworzyw sztucznych w stanie półprzetworzonym, materiały do uszczelniania i do izolowania, giętkie rurki niemetalowe; skóra i imitacja skóry oraz wyroby z tych materiałów, nie objęte innymi klasami, skóry zwierzęce, kufry i walizki, parasole zwykłe i przeciwsłoneczne, laski, bicze i wyroby rymarskie; materiały budowlane niemetalowe, rury kamionkowe lub cementowe, materiały do budowy dróg, asfalt, smoła i bitumy, domy przenośne, pomniki kamienne; meble, lustra, ramy do obrazów, wyroby nie objęte innymi klasami z drewna, korka, trzciny, sitowia, wikliny, kości rogu, kości słoniowej, fiszbinu, szyi krętu, bursztynu, masy perłowej, pianki morskiej, celulozy, namiastek tych wszystkich materiałów lub z masy plastycznej; narzędzia i naczynia

dla gospodarstw domowych lub kuchenne (nie z metali szlachetnych i nie platerowane), grzebienie i gąbki, szczotki (z wyjątkiem pędzli), materiały szczotkarskie, sprzęt do czyszczenia, wiórki stalowe, szkło surowe lub półprzetworzone (z wyjątkiem szkła budowlanego), wyroby ze szkła, porcelany, fajansu, nie objęte innymi klasami; sznury, sznurki, sieci, namioty, plandeki, worki, materiały do wyściełania (z wyłączeniem kauczuku i tworzyw sztucznych), surowe materiały tekstylne włókniste; przędza do celów tekstylnych, nici; tkaniny, wyroby tekstylne nie objęte innymi klasami, nakrycia na łóżka i stoły; ubrania, buty i nakrycia głowy; koronki i hafty, wstążki i sznurowadła, guziki, zatrzaski, haftki, szpilki i igły, sztuczne kwiaty; dywany, słomianki, maty, linoleum i inne wykładziny podłogowe, tapety (z wyjątkiem tapet z tkaniny); mięso, ryby, drób i dziczyzna, ekstrakty mięsne, owoce i warzywa konserwowane suszone i gotowane, galaretki, konfitury, jaja, mleko i wyroby z mleka, jadalne oleje i tłuszcze, konserwy, pikle sosy do sałat; kawa, herbata, kakao, cukier, ryż, tapioka sago, namiastki kawy, mąka i preparaty zbożowe, chleb, ciastka, wyroby cukiernicze, piekarnicze, słodczyce, lody, miód, syrop z melasy, drożdże, proszki do pieczenia, sól, musztarda, ocet, sosy (z wyjątkiem sosów do sałat), przyprawy, lód do chłodzenia; produkty rolnicze, ogrodnicze i leśne oraz ziarna nie objęte innymi klasami, żywe zwierzęta, Świerże owoce i jarzyny, nasiona, rośliny i naturalne kwiaty, pasza dla zwierząt, sód; piwo, wody mineralne i gazowane oraz inne napoje bezalkoholowe, syropy i inne preparaty do przygotowywania napojów, napoje owocowe i soki owocowe; reklama i prowadzenie interesów; zaopatrywanie statków polskich i obcych oraz ich załóg w towary konsumpcyjne, spożywcze i przemysłowe oraz w wyposażenie i części zamienne dla bieżących potrzeb eksploatacyjnych statków polskich i obcych, jak również zaopatrywanie kantyn barów i sklepów dewizowych i złotych na statkach polskich, zaopatrywanie w towary konsumpcyjne spożywcze i przemysłowe obcych przedstawicielstw dyplomatycznych, urzędów konsularnych, misji specjalnych i innych urzędów akredytowanych w Polsce i innych krajach, korzystających z przywilejów dyplomatycznych na podstawie ustaw, umów lub powszechnie uznanych zwyczajów międzynarodowych, a także pracowników tych przedstawicielstw, oraz pracowników polskich placówek dyplomatycznych, konsularnych i handlowych akredytowanych za granicą, zaopatrywanie w towary konsumpcyjne, spożywcze i przemysłowe polskich i obcych linii lotniczych na działalność cateringową oraz na sprzedaż pokładową w samolotach tych linii, zaopatrywanie w towary konsumpcyjne, spożywcze i przemysłowe budów oraz dla potrzeb specjalistów zatrudnionych za granicą przez za-

graniczne i polskie osoby prawne, zaopatrywanie w towary konsumpcyjne, spożywcze i przemysłowe cudzoziemców dewizowych na międzynarodowych targach i wystawach organizowanych w Polsce, zaopatrywanie w towary konsumpcyjne, spożywcze i przemysłowe holowników i jachtów pełnomorskich a także wypraw naukowo-badawczych, klasa: 1, 2, 4, 5, 6, 7, 8, 9, 11, 12, 13, 14, 15, 16, 17, 18, 19, 20, 21, 22, 23, 24, 25, 26, 27, 28, 29, 30, 31, 32, 35, 42.

70 502 2010 12 13

Prawo wygasło w części dla towarów i usług: produkty chemiczne do celów przemysłowych, naukowych fotograficznych, rolnych, ogrodniczych i leśnych, nawozy (naturalne i sztuczne), tworzywa sztuczne w stanie surowym, środki do gaszenia ognia, żywice syntetyczne w stanie surowym, środki do hartowania i preparaty chemiczne do lutowania, produkty chemiczne do konserwowania środków żywnościowych, garbniki, kleje do celów przemysłowych; farby, pokosty, lakiery, środki przeciwkorozyjne, środki do konserwowania drewna, barwniki, bejce, żywice naturalne, folie metalowe i sproszkowane metale dla malarzy, dekoratorów, drukarzy i artystów; techniczne oleje i tłuszcze, smary, środki do pochłaniania, zwilżania i wiązania pyłów, paliwa (wraz z materiałami pędnymi do silników), materiały oświetlające, świece i knoty; produkty farmaceutyczne, weterynaryjne i higieniczne, dietetyczne środki użytku medycznego, żywność dla dzieci, plastry, materiały opatrunkowe, materiały do plombowania zębów i masa odciskowa do celów dentystycznych, środki dezynfekcyjne, preparaty do niszczenia szkodników, środki grzybobójcze, środki chwastobójcze; metale nieszlachetne, ich stopy, metalowe materiały budowlane, metalowe konstrukcje dla transportu, materiały metalowe dla kolei, kable i druty metalowe (nie do celów elektrycznych), wyroby ślusarskie, rury metalowe szafy pancerne, sejfy, inne wyroby z metali nie objęte innymi klasami, rudy; maszyny i obrabiarki, silniki (z wyłączeniem stosowanych do pojazdów lądowych), sprzęgła i prasy transmisyjne (z wyłączeniem stosowanych do pojazdów lądowych), narzędzia rolnicze, inkubatory roboty; narzędzia i przyrządy ręczne z napędem elektrycznym, hydraulicznym, mechanicznym i pneumatycznym, noże, widelce i łyżki, biała broń; aparaty i przyrządy naukowe, nawigacyjne, geodezyjne, elektryczne, fotograficzne, kinematograficzne, optyczne do ważenia, pomiarowe, sygnalizacyjne, kontrolne (inspekcyjne), ratownicze i do nauczania, aparaty dla rejestracji przekazu, odtwarzania dźwięków i obrazów, automaty uruchamiane przez wrzucenie monety lub żetonu, kasy rejestrujące, maszyny liczące i wyposażenie dla przetwarzania informacji, gaśnice; aparaty oświetleniowe, grzewcze, do wytwarzania pary, do gotowania i pieczenia, chłodnicze, do suszenia, wentylacyjne, wodociągowe, instalacje sa-

nitarne; pojazdy, urządzenia do poruszania się na lądzie, w powietrzu i na wodzie; broń palna, amunicja i pociski, materiały wybuchowe, ogień sztuczne; metale szlachetne i ich stopy oraz wyroby z nich wytworzone lub platerowane (nie objęte innymi klasami), wyroby jubilerskie, biżuteria, kamienie szlachetne, zegary i przyrządy chronometryczne; instrumenty muzyczne; papier i karton, wyroby z tych materiałów, druki, dzienniki, (czasopisma i książki), artykuły introligatorskie, programy dla maszyn cyfrowych, fotografie, papeteria, materiały klejące dla papeterii i gospodarstw domowych, sprzęt dla artystów, pędzle, maszyny do pisania i artykuły biurowe (z wyłączeniem mebli), tworzywa sztuczne do pakowania, karty do gry, czcionki drukarskie, klisze drukarskie; gutaperka, kauczuk, guma, azbest, mika i wyroby z tych materiałów, nie objęte innymi klasami, wyroby z tworzyw sztucznych w stanie półprzetworzonym, materiały do uszczelniania i do izolowania, giętkie rurki niemetalowe; skóra i imitacja skóry oraz wyroby z tych materiałów, nie objęte innymi klasami, skóry zwierzęce, kufry i walizki, parasole zwykłe i przeciwsłoneczne, laski, bicze i wyroby rymarskie; materiały budowlane niemetalowe, rury kamionkowe lub cementowe, materiały do budowy dróg, asfalt, smoła i bitumy, domy przenośne, pomniki kamienne; meble, lustra, ramy do obrazów, wyroby nie objęte innymi klasami z drewna, korka, trzciny, sitowia, wikliny, kości rogu, kości słoniowej, fiszbinu, szyi krętu, bursztynu, masy perłowej, pianki morskiej, celulozy, namiastek tych wszystkich materiałów lub z masy plastycznej; narzędzia i naczynia dla gospodarstw domowych lub kuchenne (nie z metali szlachetnych i nie platerowane), grzebienie i gąbki, szczotki (z wyjątkiem pędzli), materiały szczotkarskie, sprzęt do czyszczenia, wiórki stalowe, szkło surowe lub półprzetworzone (z wyjątkiem szkła budowlanego), wyroby ze szkła, porcelany, fajansu, nie objęte innymi klasami; sznury, sznurki, sieci, namioty, plandeki, worki, materiały do wyściełania (z wyłączeniem kauczuku i tworzyw sztucznych), surowe materiały tekstylne włókniste; przędza do celów tekstylnych, nici; tkaniny, wyroby tekstylne nie objęte innymi klasami, nakrycia na łóżka i stoły; ubrania, buty i nakrycia głowy; koronki i hafty, wstążki i sznurowadła, guziki, zatrzaski, haftki, szpilki i igły, sztuczne kwiaty; dywany, słomianki, maty, linoleum i inne wykładziny podłogowe, tapety (z wyjątkiem tapet z tkaniny); mięso, ryby, drób i dziczyzna, ekstrakty mięsne, owoce i warzywa konserwowane suszone i gotowane, galaretki, konfitury, jaja, mleko i wyroby z mleka, jadalne oleje i tłuszcze, konserwy, pikle sosy do sałat; kawa, herbata, kakao, cukier, ryż, tapioka sago, namiastki kawy, mąka i preparaty zbożowe, chleb, ciastka, wyroby cukiernicze, piekarnicze, słodczyce, lody, miód, syrop z melasy, drożdże, proszki do

		pieczenia, sól, musztarda, ocet, sosy (z wyjątkiem sosów do sałat), przyprawy, lód do chłodzenia; produkty rolnicze, ogrodnicze i leśne oraz ziarna nie objęte innymi klasami, żywe zwierzęta, Świerże owoce i jarzyny, nasiona, rośliny i naturalne kwiaty, pasza dla zwierząt, sód; piwo, wody mineralne i gazowane oraz inne napoje bezalkoholowe, syropy i inne preparaty do przygotowywania napojów, napoje owocowe i soki owocowe; reklama i prowadzenie interesów; zaopatrywanie statków polskich i obcych oraz ich załóg w towary konsumpcyjne, spożywcze i przemysłowe oraz w wyposażenie i części zamiennne dla bieżących potrzeb eksploatacyjnych statków polskich i obcych, jak również zaopatrywanie kantyn barów i sklepów dewizowych i złotych na statkach polskich, zaopatrywanie w towary konsumpcyjne spożywcze i przemysłowe obcych przedstawicielstw dyplomatycznych, urzędów konsularnych, misji specjalnych i innych urzędów akredytowanych w Polsce i innych krajach, korzystających z przywilejów dyplomatycznych na podstawie ustaw, umów lub powszechnie uznanych zwyczajów międzynarodowych, a także pracowników tych przedstawicielstw, oraz pracowników polskich placówek dyplomatycznych, konsularnych i handlowych akredytowanych za granicą, zaopatrywanie w towary konsumpcyjne, spożywcze i przemysłowe polskich i obcych linii lotniczych na działalność cateringową oraz na sprzedaż pokładową w samolotach tych linii, zaopatrywanie w towary konsumpcyjne, spożywcze i przemysłowe budów oraz dla potrzeb specjalistów zatrudnionych za granicą przez zagraniczne i polskie osoby prawne, zaopatrywanie w towary konsumpcyjne, spożywcze i przemysłowe cudzoziemców dewizowych na międzynarodowych targach i wystawach organizowanych w Polsce, zaopatrywanie w towary konsumpcyjne, spożywcze i przemysłowe holowników i jachtów pełnomorskich a także wypraw naukowo-badawczych, klasa: 1, 2, 4, 5, 6, 7, 8, 9, 11, 12, 13, 14, 15, 16, 17, 18, 19, 20, 21, 22, 23, 24, 25, 26, 27, 28, 29, 30, 31, 32, 35, 42.		
70 702	2011 02 08	Prawo wygasło w części dla towarów: liny, szpagat, sieci, namioty, plandeki, żagle, worki; materiały tapicerskie / włosie końskie, kapok, pierze, trawy morskie /; włókna przewodzące: przędza, nici; klasy: 22, 23.		
71 892	2010 05 28	Prawo wygasło w części dla towarów i usług: klasa 08 dla towarów: urządzenia hydrauliczne do ściągania opon, datowniki, numery; klasa 11 w całości: lampy, dzwonki elektryczne; klasa 12 w całości: przyczepy transportowe; klasa 28 w całości: zabawki; klasa 37 w całości: usługi instalatorskie, usługi ślusarskie; klasa 40 w całości: obróbka materiałów; klasa 42 w całości: badania specjalistyczne.		
72 553	2011 03 25	Prawo wygasło w części dla towarów: nici chirurgiczne, nici krawieckie; klasa 10, 23.		
73 339	2011 05 09	Prawo wygasło w części dla towarów: aparatura naukowa, badawcza, pomiarowa; klasa 9.		
84 588	2011 01 31	Prawo wygasło w części dla towarów: pasty polerskie; parafiny; dodatki do smarów; dodatki do paliw; dodatki do olejów; środki konserwujące zawarte w klasie 4; dodatki do obróbki metali; oleje i paliwa; szlifierki, frezerki; maszyny formierskie; maszyny odlewnicze; części i osprzęt do wymienionych towarów; i ceramika elektroniczna; szkło elektroniczne; taśmy elektroniczne i pasta elektroniczna; pirometry; retorty; aparatura i wyposażenie laboratoryjne; piece przemysłowe; wyłożenia ogniotrwałe pieca i kształtki piecowe; komory spalania; kominiki; wyłożenia ogniotrwałe kominka; polana kominkowe; elementy grzejne; / stabilizatory ciepła; palniki i płyty palnikowe; piece (inne niż do ogrzewania); okucia piecowe; oraz części i osprzęt do pieców; wyłożenia kadzi; grzejniki gazowe; instalacje do prowadzenia polimeryzacji; materiały dla artystów plastyków; atrament; ceramiczne wyroby gospodarstwa domowego; dywany i pokrycia na podłogi; klasa: 3, 4, 7, 9, 11, 16, 21, 27.		
154 258	2011 03 26	Prawo wygasło w części dla towarów i usług: gry i zabawki, artykuły sportowe i gimnastyczne nie ujęte w innych klasach, ozdoby choinkowe, karty do gry; produkcja programów telewizyjnych lub radiowych, organizowanie imprez artystycznych, estradowych, sportowych, rekreacyjnych, usługi w zakresie organizowania nauki i szkoleń, organizowanie imprez o charakterze edukacyjnym i kulturalnym, usługi wynajmu dekoracji, kostiumów i rekwizytów, studiów nagrań, oraz sprzętu radiowego, telewizyjnego, kinematograficznego i nagrań, usługi wydawnicze; klasy: 28; 41.		
154 259	2011 03 26	Prawo wygasło w części dla towarów i usług: wydawnictwa, czasopisma, książki, albumy, broszury, periodyki i inne publikacje, papier, tektura i wyroby z tych materiałów nie ujęte w innych klasach, fotografie, materiały fotograficzne, materiały piśmienne, kleje do materiałów piśmiennych lub do celów domowych, materiały szkoleniowe i instruktażowe, materiały z tworzyw sztucznych do pakowania /nie ujęte w innych klasach;/gry i zabawki, artykuły sportowe i gimnastyczne nie ujęte w innych klasach, ozdoby choinkowe, karty do gry; produkcja programów telewizyjnych lub radiowych, organizowanie imprez artystycznych, estradowych, sportowych, rekreacyjnych, usługi w zakresie organizowania nauki i szkoleń, organizowanie imprez o charakterze edukacyjnym i kulturalnym, usługi wynajmu dekoracji, kostiumów i rekwizytów, studiów nagrań, oraz sprzętu radiowego, telewizyjnego, kinematograficznego i nagrań, usługi wydawnicze; opracowywanie i wdrażanie programów komputerowych, oprogramowanie komputerowe, wykonywanie opinii i badań w zakresie działalności multimedialnej; 16, 28, 41, 42.		

- 154 823 210 12 08 Prawo wygasło w części dla usług: przerób złomu; klasa 40.
- 156 518 2011 03 09 Prawo wygasło w części dla towarów i usług: wydawnictwa, czasopisma, książki, albumy, broszury, periodyki i inne publikacje, papier, tektura i wyroby z tych materiałów nie ujęte w innych klasach, fotografie, materiały fotograficzne, materiały piśmienne, kleje do materiałów piśmiennych lub do celów domowych, materiały szkoleniowe i instruktażowe, materiały z tworzyw sztucznych do pakowania /nie ujęte w innych klasach;/ gry i zabawki, artykuły sportowe i gimnastyczne nie ujęte w innych klasach, ozdoby choinkowe, karty do gry; usługi poligraficzne; produkcja programów telewizyjnych lub radiowych, organizowanie imprez artystycznych, estradowych, sportowych, rekreacyjnych, usługi w zakresie organizowania nauki i szkoleń, organizowanie imprez o charakterze edukacyjnym i kulturalnym, usługi wynajmu dekoracji, kostiumów i rekwizytów, studiów nagrań, oraz sprzętu radiowego, telewizyjnego, kinematograficznego i nagrań, usługi wydawnicze; opracowywanie i wdrażanie programów komputerowych, oprogramowanie komputerowe, wykonywanie opinii i badań w zakresie działalności multimedialnej; 16, 28, 40, 41, 42.
- 157 846 2011 03 14 Prawo wygasło w części dla towarów i usług: 16: druki, podręczniki użytkowania, czasopisma techniczne, opisy techniczne, materiały szkoleniowe i instruktażowe, wszystkie w dziedzinie technologii komputerowej, sprzętu komputerowego, oprogramowania komputerowego, zapamiętywania informacji, wyszukiwania informacji, zarządzania informacją, sieci komputerowych, transmisji i zabezpieczania danych, biuletyny firmowe; 42: usługi komputerowe, usługi w zakresie doradztwa komputerowego, usługi w zakresie wspomaganie komputerowego, usługi w zakresie zarządzania informacją, jej przechowywania, wyszukiwania, tworzenia kopii zapasowych, odtwarzania i zabezpieczania, usługi projektowania i opracowywania technicznego urządzeń do przechowywania danych w pamięci, bibliotek taśm, napędów taśmy, zewnętrznych podsystemów dyskowych, oprogramowania komputerowego, sprzętu komputerowego, sprzętu sieciowego, sieci komputerowych, urządzeń do transmisji danych, komputerowych urządzeń peryferyjnych i nośników pamięci danych, usługi w zakresie dostarczania informacji w dziedzinie technologii komputerowej, sprzętu komputerowego, oprogramowania komputerowego, zapamiętywania informacji, wyszukiwania informacji, zarządzania informacją, sieci komputerowych, transmisji i zabezpieczenia danych przy wykorzystaniu sieci komputerowej.
- 158 624 2011 04 13 Prawo wygasło w części dla towarów i usług: aparatura i instrumenty chirurgiczne, aparatura i instrumenty dentystyczne, gastroscopy, koagulatory chirurgiczne i stomatologiczne, meble do celów medycznych, sondy do celów medycznych, systemy optyczne i rejestracyjne video do celów endoskopii, światłowodowe oraz optyczne urządzenia medyczne i stomatologiczne, zabiegowe i pomocnicze wraz z wyposażeniowymi elementami wymiennymi oraz częściami zamiennymi tych aparatów medycznych; usługi z zakresu: analizy projektów technicznych z zakresu techniki światłowodowej, doradztwa z zakresu techniki światłowodowej, wykonywania projektów technicznych, wykonywania projektów technicznych oświetlenia dla obiektów sportowych, rekreacyjnych, handlowych, użyteczności publicznej i pomieszczeń mieszkalnych; klasy: 10, 42.
- 161 401 2011 03 29 Prawo wygasło w części dla towarów: napoje z soków warzywnych, soki warzywne; klasa 32 w części.
- 161 408 2011 04 10 Prawo wygasło w części dla towarów i usług: cytryny, cebulki kwiatowe, owoce jagód, ogórki, oliwki świeże, owoce świeże, pomarańcze, ryby żywe, warzywa świeże, ziarna zbóż, ziemniaki; klasa 31; napoje bezalkoholowe, nektary owocowe, soki owocowe i warzywne; klasa 32; wyroby tytoniowe, papierosy, cygara; klasa 34; gromadzenie, ekspozycja i sprzedaż artykułów spożywczych wyprodukowanych na bazie mąki, warzyw, owoców, lodów, artykułów przemysłowych stosowanych w gospodarstwach domowych typu, chłodziarki, zamrażarki, sprzęt RTV, komputery osobiste, usługi marketingowe; klasa 35; usługi montażowe, naprawcze i serwisowe, sprzętu motoryzacyjnego, sprzętu gastronomicznego; klasa 37; usługi w zakresie przygotowywania posiłków i żywności przeznaczonych do transportu (catering); klasa 43.
- 171 342 2011 03 29 Prawo wygasło w części dla towarów: napoje izotoniczne, napoje energetyzujące, napoje musujące, napoje bezalkoholowe, koktajle bezalkoholowe, aperitify bezalkoholowe, ekstrakty owocowe bezalkoholowe, lemoniady, napoje z soków owocowych, soki owocowe, nektary owocowe, syropy do napojów, napoje z soków warzywnych, soki warzywne (klasa 32 w części)
- 182 785 2010 11 08 Prawo wygasło w części dla towarów: chemiczne środki dla rolnictwa z wyjątkiem fungicydów, herbicydów, insektycydów oraz środków przeciw pasożytom, środki do ochrony nasion klasa 01 w części; środki chwastobójcze, fungicydy, herbicydy, insektycydy klasa 05 w części.
- 214 006 2011 01 05 Prawo wygasło w części dla towarów: ścianki działowe niemetalowe, żaluzje niemetalowe, materiały budowlane niemetalowe, boazeria niemetalowa [...] z wyłączeniem materiałów budowlanych niemetalowych, mianowicie boazerii niemetalowej [...] klasa 19 w części.
- 218 256 2011 02 14 Prawo wygasło w części dla towarów: części i akcesoria samochodowe z klasy 12.

371

**DECYZJE O ZMIANIE LUB UCHYLENIU DECYZJI
(opublikowanych w Wiadomościach Urzędu Patentowego)**

Poniższe zestawienie zawiera kolejno: numer prawa ochronnego na znak towarowy, numer i rok wydania Wiadomości Urzędu Patentowego, w którym zmieniona lub uchylona decyzja została ogłoszona oraz datę i treść decyzji, w której zmieniono lub uchylono decyzję poprzednią.

- 187 923 05/2011 2011 05 09 Sprostowano oczywistą omyłkę w decyzji administracyjnej z dnia 02-11-2010 r. w części dotyczącej siedziby uprawnionego prawidłowo powinno być:
Die Rigo S.p.A., Longarone (Belluno), Włochy.
- 188 238 10/2007 2009 03 10 Na podstawie art. 247 ust. 2 ustawy z dnia 30 czerwca 2000 r. Prawo własności przemysłowej – dalej pwp (tekst jednolity: Dz. U. z 2003 r. Nr 119, poz. 1117, z późn. zm.) Urząd Patentowy RP uchyla decyzję z dnia 15 marca 2007 r. o udzieleniu na rzecz: ABISAL Spółka z o.o., Bytom prawa ochronnego na znak towarowy słowno-graficzny SIGNA SPORT o nr R-188238 oraz umarza postępowanie.
- 213 733 07/2009 2011 07 13 Sprostowano oczywistą omyłkę w decyzji o udzieleniu wspólnego prawa ochronnego na znak towarowy z dnia 15.01.2009 r. w następujący sposób:
- w części dotyczącej nazwy uprawnionego powinno być:
Legg Mason Towarzystwo Funduszy Inwestycyjnych Spółka Akcyjna, Warszawa, Polska
Legg Mason Zarządzanie Aktywami Spółka Akcyjna, Warszawa, Polska.
- 213 734 07/2009 2011 07 13 Sprostowano oczywistą omyłkę w decyzji o udzieleniu wspólnego prawa ochronnego na znak towarowy z dnia 15.01.2009 r. w następujący sposób:
- w części dotyczącej nazwy uprawnionego powinno być:
Legg Mason Towarzystwo Funduszy Inwestycyjnych Spółka Akcyjna, Warszawa, Polska
Legg Mason Zarządzanie Aktywami Spółka Akcyjna, Warszawa, Polska.
- 219 092 01/2010 2011 04 19 Na podstawie art. 247 ust. 2 ustawy z dnia 30 czerwca 2000 r. Prawo własności przemysłowej – dalej pwp (tekst jednolity: Dz. U. z 2003 r. Nr 119, poz. 1117, z późn. zm.) Urząd Patentowy RP uchyla decyzję z dnia 12 sierpnia 2009 r. o udzieleniu na rzecz: „ROVITA” Spółka Akcyjna z siedzibą w Niedomicach prawa ochronnego na znak towarowy słowno-graficzny Sieć Handlowa PRIMO o nr R-219092 w zakresie następujących towarów w klasie 29:

jaja spożywcze, jogurty, margaryny, masło, sery, śmietana, tłuszcze jadalne oraz następujących towarów w klasie 30: lody oraz umarza postępowanie.

- 234 253 07/2011 2011 07 14 Sprostowano oczywistą omyłkę w decyzji o udzieleniu prawa ochronnego na znak towarowy z dnia 20.01.2011 r. w następujący sposób:
- w części dotyczącej siedziby uprawnionego powinno być:
GENZYME CORPORATION, Cambridge, Stany Zjednoczone Ameryki.
- 234 254 07/2011 2011 07 14 Sprostowano oczywistą omyłkę w decyzji o udzieleniu prawa ochronnego na znak towarowy z dnia 20.01.2011 r. w następujący sposób:
- w części dotyczącej siedziby uprawnionego powinno być:
GENZYME CORPORATION, Cambridge, Stany Zjednoczone Ameryki.

372

REJESTRACJA MIĘDZYNARODOWA UZNANA W POLSCE

Poniższe zestawienie zawiera kolejno: numer międzynarodowego rejestru znaków towarowych (w przypadku konwersji – oznaczono literą K), określenie znaku towarowego przedstawionego w postaci liter bądź cyfr albo, jeżeli znak jest znakiem graficznym lub zawiera elementy graficzne, wskazanie symboli klas elementów graficznych znaku (CFE), określenie klas towarowych, nazwisko i imię bądź nazwę uprawnionego, jego miejsce zamieszkania lub siedzibę oraz kod kraju, datę rejestracji międzynarodowej lub datę późniejszego wyznaczenia, datę zamieszczenia informacji o tej rejestracji w Biuletynie Urzędu Patentowego oraz datę notyfikacji bądź datę notyfikacji późniejszego wyznaczenia.

- 306337** Oxymat 09, 10
SIEMENS AKTIENGESELLSCHAFT, Wittelsbacherplatz 2 80333 München (DE)
2010 10 29 2011 03 14 2011 01 13
- 387141** Helisen 05
ALLERGOPHARMA JOACHIM GANZER KG,
Hermann-Körner-Strasse 52 21465 REINBEK (DE)
2010 05 21 2011 03 28 2011 02 10
- 451586** VITALIANO 25
CFE: 27.5.1
VITALIANO PANCALDI S.r.l., Via dei Lapidari, 15 I-40129 Bologna (IT)
2010 11 10 2011 03 14 2011 01 13
- 457248** Cosima 31
Rosen-Tantau Mathias Tantau Nachfolger, Tornescher Weg 13 25436 Uetersen (DE)
2010 11 20 2011 03 14 2011 04 07
- 516605** OCEANIS 12
SPBI, Parc d'Activités de L'Eraudiere F-85170 DOMPIERRE SUR YON (FR)
2010 12 03 2011 03 14 2011 01 27
- 552759** MEGATIMES 16
Mag. ECKHARD SCHITTER und VOLKMAR SCHITTER, Davisstraße 7 A-5400 Hallein (AT)
2010 10 27 2011 03 14 2011 01 27
- 554245** DERMOSTHETIQUE 03
M C E, 7, rue de Tilsitt F-75017 Paris (FR)
2010 11 03 2011 02 28 2011 01 06

561622	Daiber	16, 26
Gustav Daiber GmbH, Vor dem Weißen Stein 25-31 72461 Albstadt (DE)		
2010 11 12	2011 03 28	2011 02 10
563926	tebis	09, 42
CFE: 26.4.2, 26.4.18, 27.5.24		
Tebis Technische Informationssysteme AG, 39, Einsteinstrasse 82152 Martinsried bei München (DE)		
2010 08 16	2011 03 14	2011 01 27
641697	HONEY	14, 18, 25
COFRA Holding AG, Grafenauweg 10 CH-6300 Zug (CH)		
2010 06 25	2011 02 28	2011 01 06
660281	HEROLD	01, 05
Bayer Aktiengesellschaft, 51368 Leverkusen (DE)		
2010 10 14	2011 02 28	2011 01 06
668607	Artilin	02
CFE: 26.1.1, 26.1.4, 26.4.2, 26.4.10, 27.5.1, 29.1.1, 29.1.6		
ARTILIN (Société Anonyme), F-47450 COLAYRAC-SAINT-CIRQ (FR)		
2010 10 21	2011 02 28	2011 01 06
703185	BATTERY	32, 33
Oy Sinebrychoff Ab, P.O. Box 87 FI-04201 KERAVA (FI)		
2009 09 28	2010 01 04	2009 11 12
726756	LEGRIP	08
Lestoprex AG, Kronenstrasse 11 CH-8735 St. Gallenkappel (CH)		
2010 09 15	2011 02 28	2011 01 06
731243	Burton	34
Joh. Wilh. von Eicken GmbH, Drechslerstrasse 1-3 23556 Lübeck (DE)		
2010 11 16	2008 09 29	2011 01 20
742197	BORJOMI	32
CFE: 6.1.2, 7.5.15, 26.4.8, 28.5.0, 29.1.1, 29.1.4, 29.1.15		
Association „Georgian Glass and Mineral Water“, „Borjomi“ Bottling Factory No 2 Kvibisi GE-383720 Borjomi (GE)		
2010 08 20	2011 03 28	2011 02 03
744894	TALGO	20
Finn Talgo, N-6645 Todalen (NO)		
2010 11 08	2011 02 28	2011 01 06
744895	t TALGÖ	20
CFE: 26.4.1, 26.4.2, 27.5.1		
Finn Talgo, N-6645 Todalen (NO)		
2010 11 08	2011 02 28	2011 01 06
756024	DirectSPARE	09, 42
Siemens Aktiengesellschaft, Wittelsbacherplatz 2 80333 München (DE)		
2008 06 18	2008 12 22	2008 10 30
774511	SNIPER BODYBOARDS	28
SAS AUPA, 8 place A. Emlinger F-64100 BAYONNE (FR)		
2010 08 04	2011 02 28	2011 01 06
793753	multy	17, 21
CFE: 1.1.1, 26.11.12, 27.5.1, 29.1.12		
Schulpen Schuim Leiden B.V., Zaalbergweg 17 NL-2314 XS Leiden (NL)		
2010 04 29	2003 03 10	2010 07 15
794188	BROS	25
CFE: 4.5.3, 26.1.1, 26.1.12, 27.5.1		
MIKAN D.O.O. Predužeće za proizvodnju, trgovinu i usluge, Trnava, Novi Pazar (RS)		
2010 10 01	2011 03 14	2011 01 13
794807	VIVACOLOR	01, 02, 16
CFE: 26.11.12		
Tikkurila Oyj, Kuninkaalantie 1 FI-01300 Vantaa (FI)		
2010 08 09	2011 02 28	2011 01 06
802093	Premium De-Luxe Nemiroff	33
CFE: 5.7.2, 11.3.1, 11.3.2, 25.1.15, 25.1.17, 29.1.12		
Nemiroff Intellectual Property Establishment, Städtle 31 FL-9490 Vaduz (LI)		
2003 03 31	2003 07 14	2003 06 05
807718	BARTS	18, 24, 25
Barts Beheer B.V., Danzigerkade 11 NL-1013 AP AMSTERDAM (NL)		
2008 06 24		2008 10 23
814857	LIP LIP LIP!	03
LVMH FRAGRANCE BRANDS (société anonyme), 77, rue Anatole France F-92300 LEVALLOIS PERRET (FR)		
2003 07 24	2004 02 23	2004 01 01
828794	INOPLAST	12, 17
INOPLAST (Société anonyme), Le Berlioz-Domains de la Gare F-07100 ANNONAY (FR)		
2009 01 28	2009 08 31	2009 07 16
832247	TERAOPTIC	08, 09, 20
GROUPE R & D, 13 rue Jacques Monod F-69120 VAULX EN VELIN (FR)		
2010 09 06	2011 02 28	2011 01 06
854871	Barcode Kitties	16, 25
CFE: 27.3.1, 27.5.1, 29.1.7, 29.1.14		
SEIKODO CORPORATION, House 108 Tsutusi, 38, Tsutusi-cho 4-chome, Higashi-ku, Nagoya-shi Aichi-ken 461-0003 (JP)		
2010 05 17	2011 02 28	2011 01 06
872992	AKRIS	05
BASF SE, Carl-Bosch-Strasse 38 67056 Ludwigshafen (DE)		
2010 09 17	2011 02 28	2011 01 06
874135	GLOBAL	06, 10, 16, 17, 18, 22, 23, 25, 26, 35
CFE: 1.5.6, 27.5.1		
SC DOLY CORP SRL, Sos. Fundeni, nr. 231, bl. 114B, sc. A, et. 7, ap. 31, sector 2 BUCURESTI (RO)		
2008 10 04	2010 03 01	2010 01 07
877147	CFE: 28.5.0	29, 30, 32
Otkrytoe aktsionernoe obchtchestvo „Pivzavod Olivaria“, 30, oul. Kisseleva 220002 Minsk (BY)		
2010 11 11	2011 03 14	2011 01 13
891396	Barcode Kitties	18
CFE: 27.3.1, 27.3.3, 27.5.1, 29.1.15		
SEIKODO CORPORATION, House 108 Tsutsui, 38, Tsutsui-cho 4-chome, Higashi-ku, Nagoya-shi Aichi-ken 461-0003 (JP)		
2010 05 17	2011 02 28	2011 01 06
899046	ALPINE PRO OUTDOOR	25, 28
CFE: 26.4.18, 26.4.24, 27.5.24		
Václav HRBEK-BODY HF, Augustinova 2074 CZ-148 00 Praha 4-Chodov (CZ)		
2006 08 24	2006 12 11	2006 10 26
916343	KIRA PLASTININA	03, 09, 14, 18, 21, 25
Kira Plastinina Style, Ltd., app. 311 A, Building 3, 108, Dmitrovskoe shosse RU-127591 Moscow (RU)		
2010 07 13	2011 02 28	2011 01 06
920355	HERRY	25
HERRY HAZIR GIYIM TEKSTIL SANAYI VE TICARET LIMITED ŞİRKETİ, Keresteciler Sitesi Fidan Sokak No:8 Merter-Istanbul (TR)		
2010 02 19	2011 02 28	2011 01 06
924090 A	ZASS	30, 32, 35, 36
AIRFEL ISITMA VE SOĞUTMA SİSTEMLERİ SANAYİ TICARET ANONİM ŞİRKETİ, Hürriyet Mahallesi E-5, Yanyol No: 57 Yakacik Kartal-Istanbul (TR)		
2006 12 01		2011 02 15
939925	GET	35, 41, 42
CFE: 24.15.13, 26.11.12, 27.5.1		
Gütegemeinschaft Entwässerungstechnik e.V., Louise-Seher-Straße 19 65582 Diez (DE)		
2007 02 06	2007 12 22	2007 11 08

944650	CFE: 8.1.19	30	1016604	Norbert	30, 32, 33
Ludwig Schokolade GmbH & Co. KG, Senefelderstrasse 44 51469 Bergisch Gladbach (DE)			Underberg KG, Underbergstr. 1-3 47495 Rheinberg (DE)		
2007 10 29	2008 02 04	2007 12 13	2009 06 23	2009 12 21	2009 11 05
945156	EINSTEIN KAFFEE	30, 32, 33, 43	1019057	ISOFLEX	06, 17, 19
Einstein Kaffee Rösterei GmbH, Franklinstraße 15-15a 10587 Berlin (DE)			Masterplast Group Zrt., Árpád u. 1/a H-8143 Sárszentmihály (HU)		
2010 10 11	2011 03 14	2011 01 13	2009 09 24	2010 01 18	2009 12 03
950994 K*)	EPICURE		1019144	PROBACIN	05, 30, 35
CFE: 27.5.1		36	in PHARM, spol. s r.o., Ružová dolina 6 SK-821 08 Bratislava (SK)		
Helvetica Wealth Management Partners AG, Bahnhofplatz CH-6300 Zug (CH)			2009 05 06	2010 01 18	2009 12 03
2007 11 23	2011 03 28	2011 02 10	1019373	STOLBOVAYA	33
963424	INKA T.M.		Obshchestvo s ogranichennoy otvetstvennostyu „Opytny zavod „NIVA“, 6A Progonnaya St RU-192102 Saint-Petersburg (RU)		
CFE: 25.1.9, 27.5.17		06	2010 10 27	2011 03 28	2011 02 03
INKA YAPI BAGLANTI ELEMENLARI SANAYI VE TICARET ANONIM SIRKETI, Tuzla Mermerciler Organize, Sanayi Bolgesi Gazi, Bulvari No: 7, Tuzla ISTANBUL (TR)			1019633	LANDRIN	28, 30
2010 06 28	2011 02 28	2011 01 06	ZAKRYTOE AKTSIONERNOE OBSHCHESTVO „LANDRIN“, Oktyabrskaya Nab., 104/41, Liter. L RU-193079 St.Petersburg (RU)		
979394	ANORDIA	08, 11, 14, 16, 18, 20, 35	2009 09 07	2010 01 18	2009 12 03
Frans Svanström & Co. AB, Box 90132 SE-120 21 STOCKHOLM (SE)			1019858	GIT	
2009 11 24	2010 03 15	2010 01 21	CFE: 27.5.17, 29.1.13		09, 35, 37, 38, 42
984587	PEARLS	29	Obshchestvo s ogranichennoy otvetstvennostyu „Gruppa industrialnykh technologiy“, d. 124 A, ul. Profsoyuznaya RU-117321 Moscow (RU)		
VIGNIR G JONSSON HF, Smidjuvellir 4 IS-300 Akranes (IS)			2009 08 12	2010 01 18	2009 12 03
2010 11 26	2011 03 14	2011 01 27	1020140	TANGO digitálna televízia	
986641	CFE: 1.3.20, 26.4.9, 28.5.0, 29.1.4	30	CFE: 2.9.4, 27.3.1, 27.5.1, 29.1.15		35, 38, 42, 45
Sovmestnoe obshchestvo s ogranichennoy otvetstvennostiou „Morozprodukt“, k 5, d. 133, oul. Oktiabrskaja, Marina Gorka, Pouchkovitchski r-n 222810 Minskaia obl. (BY)			ANTIK computers & communications s.r.o., Čárskeho 10 SK-040 01 Košice (SK)		
2010 11 22	2011 02 28	2011 01 06	2009 07 06	2010 02 01	2009 12 10
993232	Forta	39	1020554	CFE: 28.5.0	29, 30
Forta Freight Traffic Activity AG, Place Bel-Air 1, c/o MCE CH-1003 Lausanne (CH)			Otkrytoe aktsionernoje obshchestvo „Aston Produkty Pitania i Pishchevye Ingredienty“, 3b, ul. 1-ya Lugovaya RU-344002 Rostov-na-Donu (RU)		
2009 01 09	2009 04 27	2009 03 12	2010 10 26	2011 03 14	2011 01 13
993237	forta FREIGHTTRAFFICACTIVITY		1023791	SecuriWall	09, 37, 38, 42
CFE: 27.5.22		39	Securiton AG, Alpenstrasse 20 CH-3052 Zollikofen (CH)		
Forta Freight Traffic Activity AG, Place Bel-Air 1, c/o MCE CH-1003 Lausanne (CH)			2009 05 13	2010 03 01	2010 01 07
2009 01 13	2009 04 27	2009 04 23	1026509	GREENGO	09, 11
994481	BLACK MYSTERY	16	GLOBAL GBA METAL DEKORASYON VE HEDİYELİK EŞYA TICARET LTD. ŞTİ., Atatürk Havalimanı, Serbest Bölge Plaza, Ofis No: 628 YEŞİLKÖY, ISTANBUL (TR)		
Montblanc-Simplo GmbH, Hellgrundweg 100 22525 Hamburg (DE)			2009 11 25	2010 03 29	2010 02 04
2009 01 20	2009 05 11	2009 03 19	1027451	CFT	
997600	JOSEPH BANKS	33	CFE: 26.1.18, 27.5.17		14, 18, 25
JOSEPH BANKS PTE. LTD., 79 Robinson Road, #16-01 CPF Building Singapore 068897 (SG)			WU QUDANG, Liyangwan Village, Shiyuan Countryside, Wencheng County 322000 Zhejiang Province (CN)		
2010 12 14	2011 03 14	2011 01 20	2009 09 14	2010 04 12	2010 02 18
999221	OPSIAL	01, 02, 03, 04, 06, 07, 08, 09, 10, 12, 16, 17, 19, 20, 21, 22, 24, 25, 27	1029156	RodiMood	18, 25, 35
DESCOURS ET CABAUD SA, 10 rue Général Plessier F-69002 LYON (FR)			CFE: 27.5.24, 29.1.12		
2008 05 30	2009 06 22	2009 05 07	RODI GIYIM SANAYI VE TICARET ANONIM ŞİRKETİ, Haramidere E-5 Karayolu üzeri, Rodi İş Merkezi AVCILAR-ISTANBUL (TR)		
1003187	SWITCH cert		2009 08 20	2010 04 26	2010 03 04
CFE: 24.15.21, 27.5.1, 29.1.12		35, 37, 38, 42, 45	1029703	ASPASIA	
Switch, Werdstrasse 2 CH-8004 Zürich (CH)			CFE: 27.5.24		24, 25, 35
2008 10 30	2009 08 17	2009 06 25	ULUSLARARASI RODEO SPOR GIYIM SANAYI VE TICARET LIMITED ŞİRKETİ, Barbaros Mahallesi, Evren Caddesi, Hasgül Sokak No. 26 Yenisahra-Kadiköy, ISTANBUL (TR)		
1010886	JAN-JAK	33	2009 11 16	2010 04 26	2010 03 04
Zakrite akcionerne tovaristvo „Alef-Vinal“, 1, vul. Sobinova Dnipropetrovsk 49083 (UA)			1031401	@myCV	35, 38, 42
2010 12 03	2011 03 28	2011 02 10	Giffard Alain, Rue des Cedres 9 CH-2017 Boudry (CH)		
1013306	AFTER THE RAIN	03, 44	2009 07 23	2010 05 10	2010 03 25
After the Rain SA, 40 Rue du Stand CH-1204 Geneve (CH)			1031574	TENRAD	
2010 06 25	2011 02 28	2011 01 06	CFE: 27.1.1		11

PAVEL EDUARDOVICH MELNIKOV, apt. 99, Badaeva str. 7 RU-193318 Saint Petersburg (RU)			
2009 11 10	2010 05 10	2010 03 25	
1035952 ROTOSTAT		07, 09	
GAT Gesellschaft für Antriebstechnik mbH, Industriestrasse 11 65366 Geisenheim (DE)			
2009 12 09	2010 06 21	2010 07 22	
1036480 Ecosite			
CFE: 5.3.15, 26.1.15, 27.5.10, 29.1.13		35, 36, 37, 42, 44	
BOUYGUES CONSTRUCTION, 1 avenue Eugene Freyssinet F-78280 GUYANCOURT (FR)			
2010 03 12	2010 07 05	2010 05 13	
1040255 SAYIM			
CFE: 1.15.15, 27.5.17		07, 11, 17, 21	
SAYIM PLASTIK INSAAT HIRDAVAT VE YAKIT MADDELERI SANAYI VE TICARET LIMITED SIRKETI, Vatan San. Tatlicak Mah. Güvensoy Sk. No. 4 KONYA (TR)			
2010 08 02	2011 03 14	2011 01 13	
1044128 CFE: 26.11.12, 28.3.0		07	
Xinjiang Goldwind Science & Technology Co., Ltd., No. 107 Shanghai Road, Economy & Technology Development Zone, Urumqi 830026 Xinjiang (CN)			
2010 02 24	2010 09 13	2010 07 29	
1044137 FF			
CFE: 26.4.18, 26.4.24, 27.5.22		03, 21	
FENDI ADELE S.r.l., Via Flaminia, 968 I-00189 ROMA (IT)			
2010 04 08	2010 09 13	2010 07 29	
1044179 CFE: 28.3.0		25	
SHANGHAI HUAYI (GROUP) COMPANY, No. 100, Lianhe Road, Chemical Industry Park Shanghai (CN)			
2010 06 01	2010 09 27	2010 08 05	
1044226 TYPICAL			
CFE: 27.5.17		07	
Xian Typical Industries Co., Ltd., No. 335, South Taibai Road, Yanta District Xi'an (CN)			
2010 04 07	2010 09 27	2010 08 05	
1044285 POLSAN P			
CFE: 9.5.12, 27.5.8, 29.1.12		26	
POLSAN DÜĞME SANAYI VE TICARET ANONİM ŞİRKETİ, Topselvi Mah. Kubilay Cad. 5, Sok. No: 77 KARTAL-İSTANBUL (TR)			
2009 12 28	2010 09 27	2010 08 05	
1047819 COLDFLEX		06, 17	
Refflex-International B.V., Augsbuurgstraat 29 NL-3047 AA ROTTERDAM (NL)			
2010 11 03	2011 02 28	2011 01 06	
1051859 AQUA TUBE		16	
Georgia-Pacific S.a r.l., 25, route d'Esch L-1470 LUXEMBOURG (LU)			
2010 10 25	2011 02 28	2011 01 06	
1053261 THE CONTACT LENS FOR YOUR EAR		09, 10, 44	
Sonova Holding AG, Laubisrütistrasse 28 CH-8712 Stäfa (CH)			
2010 08 26	2010 12 20	2010 11 04	
1057828 CFE: 26.11.13		05	
KRKA, tovarna zdravil, d.d., Novo Mesto, Šmarješka cesta 6 SI-8501 Novo mesto (SI)			
2010 10 13	2011 01 31	2010 12 09	
1057836 CEYONIQ		09, 35, 38, 42	
Ceyoniq Technology GmbH, Boulevard 9 33613 Bielefeld (DE)			
2010 08 13	2011 01 31	2010 12 09	
1057839 DAS EXQUISITE			
CFE: 25.1.25, 27.5.4, 27.5.10		29, 30	
Dirk Rossmann GmbH, Isernhägener Str. 16 30938 Burgwedel (DE)			
2010 08 25	2011 01 31	2010 12 09	
1057840 Laimon			
CFE: 5.7.12, 5.7.22, 29.1.14		32, 33	
GIONTAS HOLDINGS LIMITED, Themistokli Dervi, 48 Centennial Building, 3rd floor, flat/office 303 CY-1066 Nicosia (CY)			
2010 09 13	2011 01 31	2010 12 09	
1057867 CFE: 26.11.3, 26.11.12		06, 11, 21	
Zhejiang Hanser Housewares Co, Ltd, North of Weier road, Jiaojiang Taizhou Zhejiang (CN)			
2010 11 09	2011 01 31	2010 12 09	
1057890 mytrend OTTO			
CFE: 27.5.1, 29.1.13		03, 08, 09, 11, 12, 14, 18, 20, 21, 24, 25, 26, 27, 28, 35	
Otto (GmbH & Co KG), Wandsbeker Straße 3-7 22172 Hamburg (DE)			
2010 09 11	2011 01 31	2010 12 09	
1057892 Theaneva			
CFE: 27.5.10, 29.1.12		09, 11, 35	
VIKO ELEKTRİK VE ELEKTRONİK ENDÜSTRİSİ SANAYİ VE TICARET ANONİM ŞİRKETİ, Abdurrahmangazi Mah. Ebubekir Cad. No:44 TR-34887 Samandıra-İSTANBUL (TR)			
2010 08 19	2011 01 31	2010 12 09	
1058748 JJJ			
CFE: 1.1.1, 10.3.1, 27.5.24		11	
Ningbo Sanjie Lights Co., Ltd., No. 35 Guanhaiwei Road, Guanhaiwei Town, Cixi 315315 Zhejiang (CN); Cixi Sanxin Lights & Lanterns Factory, Weixi Village, Guanhaiwei Town, Cixi Zhejiang (CN)			
2010 11 09	2011 02 28	2010 12 23	
1058750 GUMZYME		01	
DSM IP Assets B.V., Het Overloon 1 NL-6411 TE Heerlen (NL)			
2010 10 07	2011 02 28	2010 12 23	
1058761 SELO		03, 05	
SELO Medical GmbH, Moosham 29 A-5585 Unternberg (AT)			
2010 09 14	2011 02 28	2010 12 23	
1058786 OCEANO			
CFE: 5.3.20, 27.5.1		11, 19	
FOSHAN OCEANO CERAMICS CO.,LTD., Fanhu Industrial Zone, Leping Town, Sanshui District Foshan City 528138 Guangdong (CN)			
2010 09 24	2011 02 28	2010 12 23	
1058787 LiveGreen			
CFE: 5.5.4, 5.5.20		25	
Sun Sharior (Fu Zhou) Corp., 14F, WuYi Center, 33 East Street, Fuzhou Fujian (CN); Xia Men Chinastrong Import & Export CO., LTD., Rm. 806, Hui Teng Plaza, No.321 Jiahe Road, Siming District Xiamen Fujian (CN)			
2010 11 12	2011 02 28	2010 12 23	
1058798 Raiden			
CFE: 26.11.25		28	
ZAKRYTOE AKTSIONERNOE OBSHCHESTVO „Minotavr“, Lomanaya ulitsa, dom 11, lit.A, pom.38N RU-196084 SANKT-PETERBURG (RU)			
2010 02 05	2011 02 28	2010 12 23	
1058802 ANIT GIYIM			
CFE: 26.13.25, 27.5.15		25	
HÜSEYİN ÇELİK, Sururi Mahallesi Sultan Mektep, Sokak Yenibayraktar is Hani No: 26 Yesildirek Eminönü-İstanbul (TR)			
2010 05 07	2011 02 28	2010 12 23	
1059307 AMADIS		30	
Zakrytoe Aktsionernoe Obschestvo Konditersky tsentr „Merletto“, Novaya ulica, 16, S. Kosyrevka RU-398517 Lipetsky raion, Lipetskaya oblast (RU)			
2010 08 26	2011 02 28	2010 12 23	
1059308 ANGEL SWEETS		30	
Zakrytoe Aktsionernoe Obschestvo Konditersky tsentr „Merletto“, Novaya ulica, 16, S. Kosyrevka RU-398517 Lipetsky raion, Lipetskaya oblast (RU)			
2010 08 26	2011 02 28	2010 12 23	

1059309	W Whiskey Old Tradition american blended CFE: 8.7.1, 11.3.2, 11.3.20, 25.1.15, 27.5.17, 29.1.14 KAUFLAND ČESKÁ REPUBLIKA v.o.s., Pod Višňovkou 25 CZ-140 00 Praha 4 (CZ) 2010 09 21	33 2010 12 23	1060880	IVADIBRAN KRKA, tovarna zdravil, d.d., Novo mesto, Šmarješka cesta 6 SI-8501 Novo mesto (SI) 2010 11 19	05 2011 01 06
1060614	BÖLK MISTER AUTO, 1 rue Henri Becquerel F-69740 GENAS (FR) 2010 10 07	07, 11, 12 2011 01 06	1060907	ULTRAAMP RADIO FREQUENCY SYSTEMS FRANCE, 32 avenue Kléber F-92700 COLOMBES (FR) 2010 11 18	09 2011 01 06
1060617	PROTEOGENIX FUNFROCK, Philippe, 34 rue de Wissembourg F-67300 Schiltigheim (FR) 2010 10 28	05, 10, 42 2011 01 06	1060912	TRIMEPECT PharmaSwiss d.o.o., Vojvode Stepe 18 11000 BEOGRAD (RS) 2010 11 08	05 2011 01 06
1060625	AQUA MARIS CFE: 1.15.21, 19.3.3, 29.1.13 JADRAN GALENSKI LABORATORIJ D.D. RIJEKA, Pulac b.b. HR-51000 Rijeka (HR) 2010 09 06	03, 05, 35 2011 01 06	1060913	ANPECTIDINE PharmaSwiss d.o.o., Vojvode Stepe 18 11000 BEOGRAD (RS) 2010 11 08	05 2011 01 06
1060641	SECURITY tekro, spol. s r.o., Višňová 2/484 CZ-140 00 Praha 4-Krč (CZ) 2010 07 22	31 2011 01 06	1060961	YUERING CFE: 26.1.18 ZHEJIANG YUELING CO., LTD, North of Modern Road, Zeguo Town, Wenling City Zhejiang Province (CN) 2010 11 25	12 2011 01 06
1060662	CFE: 28.5.0 OOO „TekhnoMag“, d. 10, ul. Bolotnaya RU-115035 Moscow (RU) 2010 09 06	07, 09, 11 2011 01 06	1060964	CFE: 26.2.1, 28.5.0, 29.1.13 Sovmestnoe belorusko-rossiyskoe predpriyatie „Frost i K“ obshchestvo s ogranichennoy otvetstvennostyu, d. 52, ul. Sovetskaya, d. Homs, Drogichenskiy rayon 225620 Brestskaya oblast (BY) 2010 11 02	32 2011 01 06
1060665	CFE: 26.13.25 SAFILO-Societa Azionaria Fabbrica Italiana Lavorazione Occhiali S.p.A., Piazza Tiziano, 8 I-32044 Pieve di Cadore (Belluno) (IT) 2010 10 27	09 2011 01 06	1060988	TENAXTHERM CFE: 26.4.16 PAVEL EDUARDOVICH MELNIKOV, apt. 99, Badaeva str. 7 RU-193318 Saint Petersburg (RU) 2010 05 04	11 2011 01 06
1060670	Granulon D PLAST a.s., Lužkovice 206 CZ-763 11 Zlín (CZ) 2010 08 11	01, 17 2011 01 06	1061002	A.S.A. Service for the Future CFE: 27.5.10 A.S.A. Abfall Service AG, Hans-Hruschka-Gasse 9 A-2325 Himberg (AT) 2010 08 10	06, 21, 37, 39, 40, 42, 44 2011 01 06
1060674	VOOLCO CFE: 26.1.16, 26.1.18, 26.1.24, 28.3.0 Rui an ZhongBen Auto Parts Co., Ltd, Gaoxin village, Tangxia town, Ruian city Zhejiang Province (CN) 2010 11 03	07 2011 01 06	1061005	BCK CFE: 27.5.17 WANHONG GROUP CO., LTD., Zone B04, Wanquan Machinery Park of light Industry Base, Pingyang County Zhejiang Province (CN) 2010 11 24	07 2011 01 06
1060689	Tento CFE: 5.5.4, 27.3.11, 29.1.3 Metsä Tissue a.s., Celulóžka 3494 SK-011 61 Žilina (SK) 2010 08 19	16 2011 01 06	1061032	UNO CFE: 14.7.9, 27.3.15 Stolchnev Aleksey Gennadievich, kv. 36, dom 9, ul. Admirala Makarova RU-125212 Moskva (RU) 2010 11 08	09 2011 01 06
1060718	CFE: 5.1.16, 20.7.1, 28.1.0, 29.1.13 ALHASHIMI CENTRE FOR NATURAL HERBS AND FOLK MEDICINE LIMITED, Serviced Offices London Limited Regent House Business Centre, 24-25 Nutford Place London W1H 5YN (GB) 2010 07 29	03, 30, 31 2011 01 06	1061034	mades Signature SERIES CFE: 27.5.9 Mades Cosmetics B.V., Tiber 90 NL-2491 DK Den Haag (NL) 2010 12 01	03 2011 01 06
1060719	ATYPIC STORE LASER LOYALTY, 18 rue des Londres F-75009 PARIS (FR) 2010 09 08	09, 16, 35, 36, 37, 38, 39, 41, 42, 45 2011 01 06	1061072	POWER CFE: 3.1.16, 27.5.8 MTD Products Inc., 5903 Grafton Road Valley City, OH 44280 (US) 2010 07 14	06, 07, 08 2011 01 06
1060725	Cassissima Deutsche Saatgutgesellschaft mbH Berlin, Grünauer Str. 5 12557 Berlin (DE) 2010 07 29	29, 31, 32 2011 01 06	1061106	MAIL silver CFE: 20.5.13, 26.11.12, 27.5.1, 29.1.12 Mayer-Kuvert-network GmbH, Wannackerstraße 65 74078 Heilbronn (DE) 2010 10 05	16 2011 01 06
1060735	FAVE DE FUCA URIACH-AQUILEA OTC, S.L., Av. Camí Reial, 51-57, Pol. Ind. Riera de Caldes E-08184 PALAU-SOLITA I PLEGAMANS (Barcelona) (ES) 2010 11 03	05 2011 01 06	1061128	CFE: 28.3.0, 29.1.13 Jilin Ginseng Association, No. 23 Hongqi Street, Changchun City Jilin Province (CN) 2010 10 08	05 2011 01 06
1060747	SECOVERER SEC Consult Unternehmensberatung GmbH, Mooslackengasse 17 A-1190 Wien (AT) 2010 07 29	09, 35, 42 2011 01 06			
1060834	25+ Alcon, Inc., Bösch 69 CH-6331 Hünenberg (CH) 2010 11 19	10 2011 01 06			

1061139	CFE: 1.1.1, 19.1.5, 25.1.15, 28.5.0, 29.1.13 Otkrytoe aktsionerhoe obchtchestvo „Pivzavod Olivaria”, 30, oul. Kisseleva 220002 Minsk (BY)	32	1061399	Tells Lummerland Deutsche Saatgutgesellschaft mbH Berlin, Grünauer Str. 5 12557 Berlin (DE)	29, 31, 32
2010 11 05	2011 02 28	2011 01 06	2010 06 16	2011 03 14	2011 01 13
1061150	GRANDI CORSI Obshchestvo s ogranichennoi otvetstvennostyu „Intel”, korp. 1, d. 75 Varshavskoe shosse RU-117556 Moscow (RU)	32, 33	1061414	VEROWIND Daniela Veronica Gusa de Dragan, Via Larga, 9 I-20122 Milano (IT)	01, 04, 06, 11, 21
2010 10 18	2011 02 28	2011 01 06	2010 08 02	2011 03 14	2011 01 13
1061174	CITROËN AIRFLOW AUTOMOBILES CITROËN, 6 rue Fructidor F-75835 Paris Cedex 17 (FR)	12	1061415	VEROWIND CFE: 4.3.9, 27.5.1 Daniela Veronica Gusa de Dragan, Via Larga, 9 I-20122 Milano (IT)	01, 04, 06, 11, 21
2010 11 17	2011 02 28	2011 01 06	2010 08 02	2011 03 14	2011 01 13
1061252	CFE: 24.13.25 Cross Sportswear International AB, Krokslätts Fabriker 61 SE-431 37 Mölndal (SE)	25	1061416	VEROGAS Daniela Veronica Gusa de Dragan, Via Larga, 9 I-20122 Milano (IT)	01, 04, 06, 11, 21
2010 12 03	2011 02 28	2011 01 06	2010 08 02	2011 03 14	2011 01 13
1061290	FULLERTON CFE: 26.4.16, 26.4.24 FULLERTON FINANCIAL HOLDINGS PTE LTD, 60B Orchard Road, #06-18 Tower 2, The Atrium @ Orchard SINGAPORE 238891 (SG)	36	1061419	DIAMEDICAL CFE: 26.1.19, 27.5.1, 29.1.12 DIAMEDICAL LTD, Office B, 15 Alach Street, TAURANGA 3112 Gate Pa (NZ)	10
2010 11 18	2011 03 14	2011 01 13	2010 08 02	2011 03 14	2011 01 13
1061321	Cremondo Euro Cheese Vertriebs-GmbH, Heidbergtrift 1 17087 Altentreptow (DE)	29, 30	1061444	WORD OF DREAM CFE: 26.13.25, 28.3.0 JIANGSU MENGZHIYU BEDCLOTHES CO., LTD., Chuangang Industrial Area, Tongzhou jiangsu (CN)	24
2010 11 19	2011 03 14	2011 01 13	2010 11 03	2011 03 14	2011 01 13
1061331	LABORATORIOS KRULIG Laboratorios Krulig, S.L., C.C. Piedra Redonda, Nivel 1, Locales 4-6 Puerto de la Cruz, Santa Cruz de Tenerife E-38400 (Islas Canarias) (ES)	03	1061477	Zheng Tian jin CFE: 1.5.2, 1.5.11, 9.9.1, 27.5.1 CHAOZHOU JIAFU MAKING SHOES CO., LTD., Orchid 4th Street, Garden Development Area, Chaozhou Guangdong (CN)	25
2010 11 12	2011 03 14	2011 01 13	2010 11 24	2011 03 14	2011 01 13
1061332	KRULIG PEEL Laboratorios Krulig, S.L., C.C. Piedra Redonda, Nivel 1, Locales 4-6 Puerto de la Cruz, Santa Cruz de Tenerife E-38400 (Islas Canarias) (ES)	03	1061552	MILKYBON CFE: 27.5.1 KURTULMUŞLAR GIDA VE İHTİYAÇ MADDELERİ SANAYİ VE TİCARET ANONİM ŞİRKETİ, Kışla Caddesi, No: 92, Rami, Topcular, Eyup İstanbul (TR)	30
2010 11 12	2011 03 14	2011 01 13	2010 05 03	2011 03 14	2011 01 13
1061334	UNIVERSAL PEEL BY KRULIG Laboratorios Krulig, S.L., C.C. Piedra Redonda, Nivel 1, Locales 4-6 Puerto de la Cruz, Santa Cruz de Tenerife E-38400 (Islas Canarias) (ES)	03	1061615	Polin CFE: 26.4.18, 27.5.1, 27.5.7, 29.1.12 POLIN SU PARKLARI VE HAVUZ SİSTEMLERİ ANONİM ŞİRKETİ, İstasyon Mahallesi, 1495/2 Sokak No: 1 Gebze-KOCAELİ (TR)	28
2010 11 12	2011 03 14	2011 01 13	2010 05 14	2011 03 14	2011 01 13
1061352	MOVING BASE NORAUTO INTERNATIONAL, Rue du Fort, Centre de Gros de Lesquin F-59262 SAINGHIN EN MELANTOIS (FR)	12, 22	1061633	THYMOS CFE: 1.1.2, 26.1.13, 26.1.20, 26.1.24, 27.5.2 THYMOS, spol. s r.o., Popradská 518 SK-059 52 Vel'ká Lomnica (SK)	29, 30, 39
2010 09 24	2011 03 14	2011 01 13	2010 07 09	2011 03 14	2011 01 13
1061367	BorsodChem Chemistry for generations CFE: 26.11.2, 26.11.12, 27.5.10, 29.1.12 01, 05, 35, 39, 42, 43, 44, 45 BorsodChem Zrt., Bolyai tér 1. H-3700 Kazincbarcika (HU)	01, 05, 35, 39, 42, 43, 44, 45	1061637	Paralen Grip Multisymptom Complex Zentiva, k.s., U Kabelovny 130 CZ-102 37 Praha 10-Dolní Měcholupy (CZ)	05
2010 08 18	2011 03 14	2011 01 13	2010 09 22	2011 03 14	2011 01 13
1061372	MILLICANO WHOLEBEAN INSTANT CFE: 27.3.11, 27.5.1, 27.5.11 Kraft Foods UK Intellectual Property Limited, St. George's House, Bayshill Road Cheltenham, Gloucestershire GL50 3AE (GB)	30	1061639	iQy CFE: 27.5.1 Arpage AG, Zürichstrasse 64 CH-8700 Küsnacht (CH)	09, 38, 42, 45
2010 11 27	2011 03 14	2011 01 13	2010 11 23	2011 03 14	2011 01 13
1061373	MILLICANO Kraft Foods UK Intellectual Property Limited, St. George's House, Bayshill Road Cheltenham, Gloucestershire GL50 3AE (GB)	30	1061642	CARZAP Zentiva, k.s., U Kabelovny 130 CZ-102 37 Praha 10-Dolní Měcholupy (CZ)	05
2010 11 27	2011 03 14	2011 01 13	2010 10 06	2011 03 14	2011 01 13
1061396	TRALIN CFE: 5.1.16, 27.5.17 Shandong Tralin Paper Co., Ltd, Quzhuang, Northward Gaotang County Shandong Province (CN)	16	1061693	HXYP CFE: 25.1.25 NINGBO HXYP ELEVATOR CO., LTD., Yuwang Village, Beilun Daqi Street, Ningbo 315800 Zhejiang (CN)	07
2010 07 20	2011 03 14	2011 01 13	2010 10 08	2011 03 14	2011 01 13
			1061700	VERPAMA Verpama AG, Schwerzistrasse 20 CH-8807 Freienbach (CH)	07, 16, 17, 37
			2010 11 11	2011 03 14	2011 01 13

1061719 EDELWEISS Lenzing Aktiengesellschaft, Werkstrasse 2 A-4860 Lenzing (AT) 2010 10 14 2011 03 14 2011 01 13	22	1062161 Intelligent Protection System MATSUURA MACHINERY CORPORATION, Aza Numa 1, Urushihara-cho 1, Fukui-shi Fukui 910-8530 (JP) 2010 11 30 2011 03 14 2011 01 13	07
1061736 blanche et brillante CFE: 1.15.9, 26.15.1, 27.5.1 Blanche et Brillante SA (Blanche et Brillante Ltd.), Avenue Pictet-De-Rochemont 17 CH-1207 GENEVE (CH) 2010 12 03 2011 03 14 2011 01 13	03	1062362 IPS CFE: 26.11.3, 26.11.10, 27.5.17, 29.1.14 LG Display Co., Ltd., 20 Yoido-Dong, Yongdungpo-gu SEOUL (KR) 2010 06 09 2011 03 14 2011 01 20	09
1061737 blanche et brillante CFE: 26.15.1, 29.1.12 Blanche et Brillante SA (Blanche et Brillante Ltd.), Avenue Pictet-De-Rochemont 17 CH-1207 GENEVE (CH) 2010 12 03 2011 03 14 2011 01 13	03	1062394 FricTec Federal-Mogul Nürnberg GmbH, Nopitschstrasse 67 90441 Nürnberg (DE) 2010 10 05 2011 03 14 2011 01 20	06, 07, 12
1061807 ROADY CFE: 26.1.18, 27.5.24, 29.1.12 01, 03, 04, 05, 07, 08, 09, 11, 12, 21, 24, 27, 35 ITM ENTREPRISES Société par actions simplifiée, 24 rue Auguste-Chabrieres F-75015 PARIS (FR) 2010 09 03 2011 03 14 2011 01 13		1062437 Quattro 4 CFE: 25.1.19 LEDO d.d. ZAGREB, Čavićeva 9 HR-10000 Zagreb (HR) 2010 09 28 2011 03 14 2011 01 20	30
1061808 THINKY ITM ENTERPRISES Societè par actions simplifiée, 24 rue Auguste-Chabrières, F-75015 PARIS (FR) 2010 09 01 2011 03 14 2011 01 13	05	1062438 Quattro 4 CFE: 8.1.18, 19.3.3, 25.1.19 LEDO d.d. ZAGREB, Čavićeva 9 HR-10000 Zagreb (HR) 2010 09 28 2011 03 14 2011 01 20	30
1061827 CFE: 3.1.16 07, 08 XIAMEN ZHILI JINGANGSHI GONGJU YOUXIAN GONGSI, 8F, Alishan Dasha, Siming District, Xiamen City Fujian Province (CN) 2010 11 12 2011 03 14 2011 01 13		1062478 CFE: 28.5.0 35 Otkrytoe aktsionernoje obshchestvo „Aston Produkty Pitania i Pishchevye Ingredienty“, 3b, ul. 1-ya Lugovaya RU-344002 Rostov-na-Donu (RU) 2010 10 14 2011 03 14 2011 01 20	
1061856 Hennessy REMIXED CFE: 27.5.10 33, 41 SOCIETE JAS HENNESSY & Co, Rue de la Richonne F-16100 COGNAC (FR) 2010 11 19 2011 03 14 2011 01 13		1062517 MAGIC VALLEY 35 Otkrytoe aktsionernoje obshchestvo „Aston Produkty Pitania i Pishchevye Ingredienty“, 3b, ul. 1-ya Lugovaya RU-344002 Rostov-na-Donu (RU) 2010 10 14 2011 03 14 2011 01 20	
1061861 anilsan CFE: 27.5.1, 29.1.12 24 ANILSAN HAVLU SANAYI VE TICARET LIMITED ŞİRKETİ, Barakfakih Dag Etegi, Mevkii Tutuşlar, Fabrikasi Arkasi KESTEL-BURSA (TR) 2010 10 18 2011 03 14 2011 01 13		1062596 yonca „daima mutfagimda“ 29, 30 CFE: 27.5.10, 29.1.3 YONCA GIDA SANAYI İŞLETMELERİ İC VE DİŞ TICARET ANONİM ŞİRKETİ, Organize Sanayi Bölgesi Manisa (TR) 2010 06 04 2011 03 14 2011 01 20	
1061877 A+B ACTIFS+BIOMIMÉTIQUES CFE: 24.17.5, 24.17.7, 27.5.10 35, 44 ETAT PUR, Rue Pierre Berthier-Pichaury II F-13855 AIX EN PROVENCE Cedex 3 (FR) 2010 11 25 2011 03 14 2011 01 13		1062701 MISTER AUTO 07, 11, 12, 35 MISTER AUTO, 1 rue Henri Becquerel F-69740 GENAS (FR) 2010 10 07 2011 03 14 2011 01 20	
1061923 fincentrum 09, 16, 35, 36, 38, 39, 41 Fincentrum Media s.r.o., Pobřežní 620/3 CZ-186 00 Praha 8 (CZ) 2010 05 17 2011 03 14 2011 01 13		1062715 USETEC 35, 41 Koelnmesse GmbH, Messeplatz 1 50679 Köln (DE) 2010 10 22 2011 03 14 2011 01 20	
1062010 Dr. Schübler Salze CFE: 26.1.18, 26.4.5, 27.5.10 05, 29, 30 Dr. Willmar Schwabe GmbH & Co. KG, Willmar-Schwabe-Strasse 4 76227 Karlsruhe (DE) 2010 11 30 2011 03 14 2011 01 13		1062729 PLAYNEW CFE: 2.9.14, 2.9.16 25, 26 EYY TEKSTİL İMALAT İHRACAT SANAYİ VE TICARET LIMITED ŞİRKETİ, Yayla, Ferit Selim Paşa Caddesi No:33 BAHÇELİEVLER-İSTANBUL (TR) 2010 08 11 2011 03 14 2011 01 20	
1062050 AMRUVO 05 Dainippon Sumitomo Pharma Co., Ltd., 6-8 Doshomachi 2-chome, Chuo-ku, Osaka-shi Osaka 541-8524 (JP) 2010 12 06 2011 03 14 2011 01 13		1062732 FINXRTOS CFE: 24.17.2, 27.5.1, 29.1.13 09, 35, 38, 41, 42 FINMECCANICA-Società per azioni, Piazza Monte Grappa, 4 I-00195 Roma (IT); MBDA ITALIA S.p.A., Via Tiburtina, Km 12.400 ROMA (IT) 2010 09 30 2011 03 14 2011 01 20	
1062094 THALIDOMIDE CELGENE CFE: 1.15.23, 26.11.12 05 Celgene Corporation, 86 Morris Avenue Summit, NJ 07901 (US) 2010 10 26 2011 03 14 2011 01 13		1062784 deli 16 CFE: 27.5.17 DELI GROUP CO., LTD (deli jituan youxian gongsi), No. 128, Bus Stop West Road, Huangtan Town, Ninghai Country 315608 Zhejiang (CN) 2010 03 11 2011 03 14 2011 01 27	
1062153 MilicaPestic everblazing CFE: 1.15.5, 14.1.15, 27.5.1, 29.1.13 03, 18, 25 Milica Pešić, Gabrovački put 65 18000 Niš (RS) 2010 12 10 2011 03 14 2011 01 13		1062789 CFE: 2.1.23, 26.1.3, 26.1.16 07 FUZHOU TEVICK AUTOMOBILE FITTING CO., LTD., Qingkou Village, Qingkou Town, Minhou County Fujian (CN) 2010 12 21 2011 03 14 2011 01 27	

1062805	COOLMANT	17, 19
Brugg Rohrsystem AG, Industriestrasse 39 CH-5314 Kleindöttingen (CH)		
2010 11 22	2011 03 14	2011 01 27
1062817	AB	09
CFE: 27.5.1, 27.5.22		
BRIDGESTONE CORPORATION, 10-1, Kyobashi 1-chome, Chuo-ku Tokyo 104-8340 (JP)		
2010 11 05	2011 03 14	2011 01 27
1062886	MEEREB	41
Sanofi Pasteur, 2 avenue Pont Pasteur F-69007 LYON (FR)		
2010 10 29	2011 03 14	2011 01 27
1062917	WEIYE	06
CFE: 1.5.2, 28.3.0		
GUANGDONG WEIYE ALUMINIUM FACTORY CO.,LTD, South Road Shuitou Industrial Zone, Dali Town, Nanhai District, Foshan Guangdong (CN)		
2010 10 22	2011 03 14	2011 01 27
1063005	Daddy baby	16
CFE: 1.3.1, 27.5.19, 28.3.0		
FUZHOU ANGEL COMMODITY CO., LTD., Fuqing Rongqiao Economic Development Zone Fujian (CN)		
2010 12 21	2011 03 14	2011 01 27
1063015	LEONARDO	03, 04, 08, 11, 14, 20, 21, 24, 26, 34
glaskoch B. Koch jr. GmbH + Co. KG, Industriestraße 23 33014 Bad Driburg (DE)		
2010 04 17	2011 03 14	2011 01 27
1063020	prospectea	35
PROSPECTEA Česká Republika, s.r.o., Türkova 2332/1 CZ-149 00 Praha 4 (CZ)		
2010 08 30	2011 03 14	2011 01 27
1063035	PURE & FRIENDLY BY LINDEX	25
AB Lindex, Nils Ericsonsplatsen 3 SE-411 03 GÖTEBORG (SE)		
2010 11 15	2011 03 14	2011 01 27
1063096	KLINKOV	33
CFE: 27.5.1		
Zakrite akcionerne tovaristvo „Alef-Vinal“, 1, vul. Sobinova Dnipropetrovsk 49083 (UA)		
2010 12 03	2011 03 14	2011 01 27
1063099	SOLELEC	09, 11, 17
REHAU AG + Co, Rheniumhaus 95111 Rehau (DE)		
2010 08 13	2011 03 14	2011 01 27
1063165	HOFO	07
CFE: 27.5.8		
ANHUI HAOFANG ELECTROMECHANICS CO., LTD., No. 58 Xinghua Road, Bengbu City Anhui Province (CN)		
2010 12 20	2011 03 14	2011 01 27
1063170	BUSATIS TECHNOLOGY	06, 07, 08, 40
Gebrüder Busatis Gesellschaft m.b.H., A-3251 Purgstall (AT)		
2010 11 08	2011 03 14	2011 01 27
1063178	Golnaz	29, 35, 39
CFE: 27.5.1, 29.1.1		
Golnaz Edible Oil Company, Shadi Street No 44 Vali-Asre Avenue (IR)		
2010 08 16	2011 03 14	2011 01 27
1063219	drimmi	09, 35, 38, 41, 42
CFE: 3.5.19, 3.5.20		
Obschestvo s ogranichennoy otvetstvennostyu „Drimmi“, d. 44, ul. Bolshaya Tulskaia RU-115191 Moskva (RU)		
2010 08 11	2011 03 14	2011 01 27
1063249	Astro7	38, 41, 45
Albatross Comunicos Limited, ul. Lobachevskogo, 136. pom.2, kom.36 RU-119501 Moskva (RU)		
2010 10 27	2011 03 14	2011 01 27
1063276	ALKA K	06
CFE: 26.4.18, 27.5.1, 29.1.12		
ALKA SANAYI INSAAF VE TICARET ANONIM SIRKETI, Degirmen Sokak, Sasmaz Sitesi, C-1 Blok, No: 9/14 Kozyatagi Istanbul (TR)		
2010 11 10	2011 03 14	2011 01 27
1063294	DEMESURE	03
LVMH FRAGRANCE BRANDS (société anonyme), 77, rue Anatole France F-92300 LEVALLOIS PERRET (FR)		
2010 12 13	2011 03 14	2011 01 27
1063317	PULNASS	25
SUN XUEXIN, Group 1, Jianping Committee, Jiguan District, Jixi City 158100 Heilongjiang Province (CN)		
2010 09 14	2011 03 14	2011 01 27
1063320	TRAVERO	19
Semmelrock International GmbH, Wienerbergstraße 11, Wienerberg City A-1100 Wien (AT)		
2010 06 30	2011 03 14	2011 01 27
1063346	CFE: 3.11.10, 3.11.25, 4.2.20, 29.1.15	06, 07, 09, 11, 17, 19, 22, 37, 41, 42
Salamander Industrie-Produkte GmbH, Jakob-Sigle-Strasse 58 86842 Türkheim (DE)		
2010 09 01	2011 03 14	2011 01 27
1063366	Donepegamma	03, 05
Wörwag Pharma GmbH & Co. KG, Calwer Strasse 7 71034 Böblingen (DE)		
2010 09 28	2011 03 14	2011 01 27
1063387	KONEKS	07, 12
CFE: 26.1.18, 27.5.1, 29.1.12		
KONEKS DIŞ TICARET ANONIM ŞİRKETİ, Yapici İş Merkezi, C Blok No:305 Selçuklu-Konya (TR)		
2010 08 04	2011 03 28	2011 02 03
1063410	FLAGA	02, 04, 06, 09, 11, 16, 17, 37, 39, 41, 42
CFE: 1.15.5, 26.3.13, 26.4.18, 27.5.2		
Flaga GmbH, Flaga Strasse 1 A-2100 Leobendorf (AT)		
2010 02 25	2011 03 28	2011 02 03
1063420	CFE: 3.9.18	09
Cardas, George Francis, P. O. Box 1829 Bandon OR 97411 (US)		
2010 12 14	2011 03 28	2011 02 03
1063428	AQUA MARIS	03, 05, 35
CFE: 27.5.1, 29.1.12		
JADRAN GALENSKI LABORATORIJ D.D. RIJEKA, Pulac b.b. HR-51000 Rijeka (HR)		
2010 09 06	2011 03 28	2011 02 03
1063431	BODEUX	21
GUANGDONG ZHONGBAO KITCHENWARE CO., LTD., East End of No. 3 Road, Jiedong Test District, Jieyang City 515500 Guangdong (CN)		
2010 12 20	2011 03 28	2011 02 03
1063479	SARMASIK	07, 09, 11
CFE: 27.5.1		
SARMAŞIK MAKINE SANAYI VE TICARET ANONIM ŞİRKETİ, Eski Oto Sanayi Sitesi, Menderes Cad. No: 7 Istanbul (TR)		
2010 06 15	2011 03 28	2011 02 03
1063588	NEUTRUST	05
EGIS GYÓGYSZERGYÁR Nyilvánosan Működő Részvénytársaság, Keresztúri út 30-38 H-1106 Budapest (HU)		
2010 12 14	2011 03 28	2011 02 03
1063601	RICHOME	11
CFE: 27.5.2, 28.3.0		
NINGBO HUACAI ELECTRIC APPLIANCES CO., LTD., Binhai Investment & Business Incubation Center, Yinzhou, Ningbo 315176 Zhejiang (CN)		
2010 11 24	2011 03 28	2011 02 03

1063637	cho-yung Weight Loss Tea		
CFE: 1.15.15, 5.3.14, 28.3.0, 29.1.13		30	
CHO YUNG (CYPRUS) LTD, 74 Ivikou Street CY-3081 LIMASSOL (CY)			
2010 12 16	2011 03 28	2011 02 03	
1063651	ILAST	03, 05, 10	
HORUS PHARMA, 148 Avenue George Guynemer, Cap Var F-06700 SAINT LAURENT DU VAR (FR)			
2010 11 26	2011 03 28	2011 02 03	
1063681	HOROSCOPE HOROSZKOP		
CFE: 24.17.15		30, 32, 34	
GAROSZKÓP KFT, Nyiregyháza Kinizsi u. 6 (HU)			
2010 11 10	2011 03 28	2011 02 03	
1063709	Aeelis		
CFE: 27.5.1		25	
Yang JunHui, 6007 Guoya Dasha, Yabao Lu, Chaoyang Qu 100020 Beijing (CN)			
2010 11 25	2011 03 28	2011 02 03	
1063730	VEROGAS		
CFE: 4.3.9, 27.5.1		01, 04, 06, 11, 21	
Daniela Veronica Gusa de Dragan, Via Larga, 9 I-20122 Milano (IT)			
2010 08 02	2011 03 28	2011 02 03	
1063731	WANABI	05	
Zentiva, k.s. U Kabelovny 130, CZ-102 36 Praha 10-Dolni Mecholupy (Republique tcheque)			
2010 09 01	2011 03 28	2011 02 03	
1063734	WONABI	05	
Zentiva, k.s. U Kabelovny 130, CZ-102 36 Praha 10-Dolni Mecholupy (Republique tcheque)			
2010 09 01	2011 03 28	2011 02 03	
1063738	BENYUE	11	
Zhejiang Jiujuan Sanitary ware Co., Ltd, Silin Donggang, Sanmen County Zhejiang Province (CN)			
2010 09 13	2011 03 28	2011 02 03	
1063767	Contracold		
CFE: 2.1.1, 2.1.16, 2.3.2, 27.5.24, 29.1.12		05	
BADARO INVESTMENTS B.V., Atrium, Strawinskylaan 3105 NL-1077 ZX Amsterdam (NL)			
2010 12 13	2011 03 28	2011 02 03	
1063773	ERTS		
CFE: 7.11.15, 27.5.19		39	
AS Estrefransservice, Jaama pst 4 EE-68204 Valga (EE)			
2010 12 01	2011 03 28	2011 02 03	
1063782	frotto	03, 05, 16, 21	
Lidl Stiftung & Co. KG, Stiftsbergstrasse 1 74167 Neckarsulm (DE)			
2010 12 09	2011 03 28	2011 02 03	
1063793	WINCIER	25	
Zhejiang Mingmeng Garments Co., Ltd., Heyetang Development Area, Yiwu City Zhejiang Province (CN)			
2010 08 11	2011 03 28	2011 02 03	
1063797	Queen's & Son's	14, 18, 25	
Christian Molnar, Mittenwalderstraße 42 81377 München (DE)			
2010 12 16	2011 03 28	2011 02 03	
1063803	JOVITAL SHINE	05	
EGIS GYÓGYSZERGYÁR Nyilvánosan Működő Részvénytársaság, Keresztúri út 30-38 H-1106 Budapest (HU)			
2010 12 16	2011 03 28	2011 02 03	
1063826	r		
CFE: 14.1.5, 27.3.1, 27.5.3, 27.5.21, 29.1.12		09, 16, 35, 36, 37, 38, 39, 40, 41, 42, 43, 44, 45	
RECRUIT CO., LTD., 4-17, Ginza 8-chome, Chuo-ku Tokyo 104-8001 (JP)			
2009 10 02	2011 03 28	2011 02 03	
1063835	StP		
CFE: 26.5.2, 26.5.18, 29.1.4		17	
Limited liability company „Autoplastic“, derevnja Ivancevo, Ivanovskij rajon RU-153504 Ivanovskaja oblast (RU)			
2010 11 13	2011 03 28	2011 02 03	
1063852	BIPULMIN	05	
RICHTER GEDEON NYRT., Gyömrői út 19-21 H-1103 Budapest (HU)			
2010 12 16	2011 03 28	2011 02 03	
1063853	EXHALYN	05	
RICHTER GEDEON NYRT., Gyömrői út 19-21 H-1103 Budapest (HU)			
2010 12 16	2011 03 28	2011 02 03	
1063854	GEDOCORT	05	
RICHTER GEDEON NYRT., Gyömrői út 19-21 H-1103 Budapest (HU)			
2010 12 16	2011 03 28	2011 02 03	
1063869	ENDUMAX	09, 17, 22, 23	
Teijin Aramid GmbH, Kasinostrasse 19-21 42103 Wuppertal (DE)			
2010 07 31	2011 03 28	2011 02 03	
1063873	IRONHEAD	12	
Dynamic Tire Corp., 155 Delta Park Boulevard Brampton, Ontario L6T 5M8 (CA)			
2010 10 01	2011 03 28	2011 02 03	
1063883	ONCO STORE		
CFE: 12.1.21, 26.11.12, 27.5.1, 29.1.12		10, 11, 16, 20	
Oncoscience AG, Hafenstr. 32 22880 Wedel (DE)			
2010 10 28	2011 03 28	2011 02 03	
1063884	SM JIN SI MAN		
CFE: 27.1.1, 28.3.0		24	
ZHEJIANG JINSIMAN FABRIC CO., LTD., Longshan Industrial Park, Shuikou Town, Changxing County 313000 Zhejiang (CN)			
2010 11 24	2011 03 28	2011 02 03	
1063897	ANDYWAWA		
CFE: 4.5.21, 29.1.13		25	
RALFTEKS TEKSTIL GIDA TARIM ÜRÜNLERİ İNŞAAT EMLAK SANAYİ VE TICARET ANONİM ŞİRKETİ, Adatepe Mahallesi, Yahya Kemal Beyath Caddesi No: 98 Buca Izmir (TR)			
2010 11 12	2011 03 28	2011 02 03	
1063907	QQ	34	
Charles Fairmorn International GmbH, Drechslerstr. 1-3 23556 Lübeck (DE)			
2010 11 27	2011 03 28	2011 02 03	
1063960	CLICK	34	
BRITISH AMERICAN TOBACCO (BRANDS) LIMITED, Globe House, 4 Temple Place London, WC2R 2PG (GB)			
2010 11 11	2011 03 28	2011 02 03	
1063975	Safe Bag		
CFE: 3.7.6, 3.7.16, 10.3.10, 27.5.1		07, 18, 39, 45	
FLY S.r.l., Via Marsala, 34/A I-21013 GALLARATE (Varese) (IT)			
2010 11 25	2011 03 28	2011 02 03	
1063979	oriflame urban lovers		
CFE: 27.5.11		03	
ORIFLAME COSMETICS S.A., 24, avenue Emile Reuter L-2420 LUXEMBOURG (LU)			
2010 08 02	2011 03 28	2011 02 03	
1064022		30	
FERRERO S.P.A., Piazzale Pietro Ferrero, 1 I-12051 ALBA (CN) (IT)			
2010 11 30	2011 03 28	2011 02 03	
1064056	FOTELO	05, 10, 44	
Photo Dynamic Therapy Handelsgesellschaft mbH, Annagasse 1 A-1010 Wien (AT)			
2010 07 15	2011 03 28	2011 02 10	
1064057	FOTESI	05, 10, 44	
Photo Dynamic Therapy Handelsgesellschaft mbH, Annagasse 1 A-1010 Wien (AT)			
2010 07 15	2011 03 28	2011 02 10	

1064065 POIVRE BLANC 33 ITM ENTREPRISES, Société par actions simplifiée, 24 rue Auguste Chabrieres F-75015 PARIS (FR) 2010 12 16 2011 03 28 2011 02 10	1064392 MontaMix 29 CFE: 26.4.6, 26.4.18, 27.1.1 CUORE EMILIANO S.R.L., Via E. Mattei 11, Z.I. Gerbolina I-46019 VIADANA (MANTOVA) (IT) 2010 06 21 2011 03 28 2011 02 10
1064066 POIVRE ROSÉ 33 ITM ENTREPRISES, Société par actions simplifiée, 24 rue Auguste Chabrieres F-75015 PARIS (FR) 2010 12 16 2011 03 28 2011 02 10	1064394 CABLECAR jewelry ... mein Stil. 14 CFE: 27.5.14, 29.1.1 Leonhard Ableitner GmbH, Packer Straße 122 A-8501 Lieboch (AT) 2010 08 20 2011 03 28 2011 02 10
1064076 ajour 03, 05, 16, 21 HYSALMA Hygiene Sales + Marketing GmbH, Essener Straße 99 46047 Oberhausen (DE) 2010 11 16 2011 03 28 2011 02 10	1064403 ReptoHeater 11 Tetra GmbH, Herrenteich 78 49324 Melle (DE) 2010 12 07 2011 03 28 2011 02 10
1064077 OBC 07 Tovarystvo z obmezhenoiu vidpovidalnistiu „Zavod Silhospmashyn”, vul. Kirova, 89 B, smt. Tsarychanka, Tsarychanskyi raion Dnipropetrovska obl. 51000 (UA) 2010 12 28 2011 03 28 2011 02 10	1064419 FULLMOON 03, 05 OBSHCHESTVO S OGRANICHENNOY OTVETSTVENNOSTYU „SPLAT-COSMETICA”, ul. Stromynka, dom 19, korp. 2 RU-107076 Moscow (RU) 2010 11 09 2011 03 28 2011 02 10
1064199 EMPORIO ARMANI JEANS 03, 09, 14, 16, 18, 24, 25, 26, 35 CFE: 3.7.16, 26.4.18, 27.5.24 GIORGIO ARMANI S.P.A., Milan, Swiss Branch Mendrisio, Via Penate 4 CH-6850 Mendrisio (CH) 2010 12 22 2011 03 28 2011 02 10	1064431 SYNINIX 05 EGIS Gyógyszergyár Nyilvánosan Működő Részvénytársaság, Keresztúri út 30-38 H-1106 Budapest (HU) 2010 12 14 2011 03 28 2011 02 10
1064216 SHUNHONG 09 CFE: 27.5.11 NINGBO SHUNHONG ELECTRICAL APPLIANCE CO.,LTD., Xiqu, Gongyeyuanqu, Linshan Town, Yuyao City Zhejiang Province (CN) 2011 01 04 2011 03 28 2011 02 10	1064433 BRELUNCOL 05 EGIS Gyógyszergyár Nyilvánosan Működő Részvénytársaság, Keresztúri út 30-38 H-1106 Budapest (HU) 2010 12 16 2011 03 28 2011 02 10
1064248 KROMAX 20 CFE: 26.1.18, 27.5.1, 29.1.12 Obshchestvo s ogranichennoi otvetstvennostyu „Tuareks”, dom. 40, korp. 3, Olimpiiskii prospect, Mytishchi RU-141006 Moskovskaya oblast (RU) 2010 11 23 2011 03 28 2011 02 10	1064434 LIVIZUX 05 EGIS Gyógyszergyár Nyilvánosan Működő Részvénytársaság, Keresztúri út 30-38 H-1106 Budapest (HU) 2010 12 14 2011 03 28 2011 02 10
1064250 DRAGOSH 32, 33 Obshchestvo s ogranichennoi otvetstvennostyu „Intel”, korp. 1, d. 75 Varshavskoe shosse RU-117556 Moscow (RU) 2010 11 26 2011 03 28 2011 02 10	1064435 GADAREM 05 EGIS Gyógyszergyár Nyilvánosan Működő Részvénytársaság, Keresztúri út 30-38 H-1106 Budapest (HU) 2010 12 14 2011 03 28 2011 02 10
1064252 ASIHARA 32, 33 Obshchestvo s ogranichennoi otvetstvennostyu „Intel”, korp. 1, d. 75 Varshavskoe shosse RU-117556 Moscow (RU) 2010 11 26 2011 03 28 2011 02 10	1064485 V 11 CFE: 3.9.1, 27.5.21 Taizhou Vogueshower Sanitary Ware Co., Ltd., Guao Village, Lunan, Luqiao District 318050 Taizhou, Zhejiang (CN) 2011 01 04 2011 03 28 2011 02 10
1064259 CFE: 2.1.1, 2.3.16, 28.5.0, 29.1.1 05 BADARO INVESTMENTS B.V., Atrium, Strawinskylaan 3105 NL-1077 ZX Amsterdam (NL) 2010 12 13 2011 03 28 2011 02 10	1064490 SYNSTOP 05 EGIS GYÓGYSZERGYÁR Nyilvánosan Működő Részvénytársaság, Keresztúri út 30-38 H-1106 Budapest (HU) 2010 12 14 2011 03 28 2011 02 10
1064265 CFE: 1.15.9, 1.15.15, 5.11.1, 11.3.9, 29.1.13 30 Inostrannoe tchastnoe ounitarное proizvodstvenno-torgovoe predpriatie „KARAVAN” korporatsii „Kamberli Marketing Korp.”, komm. 2, d. 1, oul. Zavodskaia, Zaslavl 223034 Minskaia obl. (BY) 2010 12 10 2011 03 28 2011 02 10	1064499 Palizh 02, 07, 19, 35, 37, 39, 42 CFE: 28.5.0 La société a responsabilité limitée „Novy dom”, 17 a, rue Rabochaya, La ville Ijevsk RU-426027 La République Oudmourtie (RU) 2010 08 13 2011 03 28 2011 02 10
1064277 Henkel Excellence is our Passion 01, 02, 03, 04, 05, 08, 09, 14, 16, 17, 18, 19, 21, 25, 28, 37, 42, 44 CFE: 26.1.18, 27.5.10, 29.1.1 Henkel AG & Co. KGaA, Henkelstrasse 67 40589 Düsseldorf (DE) 2010 11 19 2011 03 28 2011 02 10	1064521 CFE: 3.11.10 06, 07, 09, 11, 17, 19, 22, 37, 41, 42 Salamander Industrie-Produkte GmbH, Jakob-Sigle-Strasse 58 86842 Türkheim (DE) 2010 09 01 2011 03 28 2011 02 10
1064292 CFE: 28.5.0 32 Inostrannoe zakrytoe aktsionerное obshchestvo „Pivovarni Heineken”, 1-1, ul. Nakhimova 213823 Bobrujsk (BY) 2010 12 14 2011 03 28 2011 02 10	1064526 CFE: 28.3.0 08 Hangzhou jie hao gong mao you xian gong si, Zhongtai Development Zone, Yuhang, Hangzhou Xijiao Zhejiang (CN) 2011 01 04 2011 03 28 2011 02 10
1064351 energofish 28 CFE: 26.3.6, 27.5.10, 29.1.12 ENERGOFISH Kereskedelmi és Szolgáltató Korlátolt Felelősségű Társaság, Helsinki ut 75 H-1201 Budapest (HU) 2010 11 19 2011 03 28 2011 02 10	1064534 TORIN 07 CFE: 26.13.25, 27.5.1 JIANGSU TONGRUN MACHINERY & ELECTRICAL GROUP CO., LTD., Building No. 9, No. 58 Lianfeng Road, Changshu City Jiangsu Province (CN) 2011 01 04 2011 03 28 2011 02 10
	1064539 BIG FILTER 07, 11 CFE: 26.11.8, 27.5.17

Limited liability company „INNA”, 53, ul. Kalinina RU-198099
Saint-Petersburg (RU)
2010 06 07 2011 03 28 2011 02 10

1064544 Qubiqa
CFE: 26.4.9, 29.1.11 07
Qubiqa A/S, Industrivej 8 DK-9510 Arden (DK)
2010 08 18 2011 03 28 2011 02 10

1064561 TIVOLZA 05
SANOFI-AVENTIS, 174 avenue de France F-75013 PARIS (FR)
2010 10 22 2011 03 28 2011 02 10

1064562 DYSRUX 05
SANOFI-AVENTIS, 174 avenue de France F-75013 PARIS (FR)
2010 10 22 2011 03 28 2011 02 10

1064563 TURSEGE 05
SANOFI-AVENTIS, 174 avenue de France F-75013 PARIS (FR)
2010 10 22 2011 03 28 2011 02 10

1064635 CFE: 3.7.16, 3.7.24, 26.11.12, 28.5.0, 29.1.14 32
Zakrytoe Aktsionerhoe Obshchestvo
„Moskovsky pivo-bezalkogolny kombinat „OCHAKOVO”,
d. 44, ul. Ryabinovaya RU-121471 MOSKVA (RU)
2010 12 06 2011 03 28 2011 02 10

1064638 DIATEC 05
Mepha GmbH, Dornacherstrasse 114 Postfach 445 CH-4147
Aesch BL (CH)
2011 01 05 2011 03 28 2011 02 10

1064698 SOAP SHOP 35
CFE: 3.13.1, 5.5.4, 27.5.2
CHEN SHUTONG, Room 406, Block 3, No. 255 North Jinlan Road,
Shancheng District, Foshan City Guangdong Province (CN)
2011 01 04 2011 03 28 2011 02 10

1064700 LITTLE ONE 31
ZAKRYTOE AKTSIONERHOE OBSHCHESTVO „NAUCHNO
PROIZVODSTVENNAYA FIRMA „BIOPHARMTOX”, Prospect
Solidarnosti, 6 RU-193318 ST. PETERSBURG (RU)
2010 11 26 2011 03 28 2011 02 10

1064746 THEMACCA 25, 35
CFE: 27.5.1, 29.1.13
MANŞET TEKSTİL VE KONFEKSİYON SANAYİ TİC. LTD. ŞTİ., Feriköy
Paşa Mah., Avukat Cad. No: 89/A Şişli İSTANBUL (TR)
2010 10 04 2011 03 28 2011 02 10

1064791 sopexa 16, 35, 41
CFE: 26.4.18, 27.5.1, 29.1.12
SOCIETE POUR L'EXPANSION DES VENTES DES PRODUITS
AGRICOLES ET ALIMENTAIRES, 11 bis rue Torricelli F-75017 PARIS (FR)
2010 12 14 2011 03 28 2011 02 10

1064803 STARII OREH 33
CFE: 28.5.0
Agrovin Bulboaca S.A., str. Dacia MD-6512 Bulboaca, Anenii Noi (MD)
2010 12 07 2011 03 28 2011 02 10

1064835 Hybrid WOOD 02, 06, 19, 37, 42
Ing. Tienze Jindřich, Dlouhá 274 CZ-417 42 Krupka (CZ)
2010 10 28 2011 03 28 2011 02 10

1064839 MAGIC POWER 25
HANGZHOU SINOMAX CO.,LTD, No.28 Bazhangjing west road,
Gongshu District Hangzhou (CN)
2011 01 04 2011 03 28 2011 02 10

1064840 SOFTLINK 09
Softlink Technology Co., Ltd., W313, West Wing, IER Building
(PKU-HKUS Shenzhen Hong Kong Institution) High-Tech Industrial
Park, Nanshan Dist. 518000 Shenzhen (CN)
2011 01 04 2011 03 28 2011 02 10

1064841 BEYÇELİK 06, 11, 12, 40
CFE: 26.7.25, 26.15.1, 27.5.1, 29.1.13

FAIK ÇELİK HOLDING ANONİM ŞİRKETİ, Organize Sanayi Bölgesi,
Kahverengi Cadde. No:13 NİLÜFER-BURSA (TR)
2010 06 29 2011 03 28 2011 02 10

1064847 Persil Brilliance 03
CFE: 1.15.9, 1.15.21, 1.15.24, 9.3.9, 17.2.2, 17.5.19, 29.1.15
Henkel AG & Co. KGaA, Henkelstraße 67 40589 Düsseldorf (DE)
2010 12 23 2011 03 28 2011 02 10

1064855 NEXT 34
CFE: 26.4.18, 27.5.24
Philip Morris Products S.A., Quai Jeanrenaud 3 CH-2000
Neuchâtel (CH)
2011 01 12 2011 03 28 2011 02 10

1064903 CFE: 28.5.0 16
Zakrytoe aktsionerhoe obchtchestvo „ASD-imeks”, 5, ul. Fonvizina
RU-127322 Moscow (RU)
2010 11 17 2011 03 28 2011 02 10

1064914 SUNKI 07
CFE: 26.1.18, 27.5.19
MAGICAL CARBON GROUP., LTD., Qiligang No. 1 Industrial Zone,
Yueqing Zhejiang (CN)
2010 11 04 2011 04 11 2011 02 17

373

**REJESTRACJA MIĘDZYNARODOWA,
W KTÓREJ WYDANO DECYZJĘ O DEFINITYWNEJ
ODMOWIE UZNANIA OCHRONY W POLSCE**

Poniższe zestawienie zawiera kolejno: numer międzynarodowego rejestru znaków towarowych, określenie znaku towarowego przedstawionego w postaci liter bądź cyfr albo, jeżeli znak jest znakiem graficznym lub zawiera elementy graficzne, wskazanie symboli klas elementów graficznych znaku (CFE), określenie klas towarowych, nazwisko i imię bądź nazwę uprawnionego, jego miejsce zamieszkania lub siedzibę oraz kod kraju, datę rejestracji międzynarodowej lub datę późniejszego wyznaczenia, datę zamieszczenia informacji o tej rejestracji w Biuletynie Urzędu Patentowego oraz datę notyfikacji bądź datę notyfikacji późniejszego wyznaczenia.

338042 WERKÖ 07, 08, 09
CFE: 25.3.1, 27.5.1
Werkö GmbH, Industrie-und Gewerbepark 30b 07426 Königsee (DE)
2009 03 13 2010 03 15 2010 01 28

463633 BARON DE ROTHBERG 33
LES GRANDS CHAIS DE FRANCE S.A., 1, rue de la Division Leclerc
F-67290 Petersbach (FR)
2009 09 21 2010 03 29 2010 02 04

542329 ESPRESSO DI NAPOLI 30
„BEYERS' KOFFIE”, Naamloze vennootschap, Koning Leopoldlaan 3
B-2870 PUURS (BREENDONK) (BE)
2009 07 30 2010 03 29 2010 02 04

780967 ChinaGarden 29, 30
MIP METRO Group Intellectual Property GmbH & Co. KG,
Metro-Strasse 1 40235 Düsseldorf (DE)
2004 08 26 2005 05 16 2005 03 31

852541 NAUTEX-TTD 25
CFE: 18.3.21, 26.11.25, 27.5.1
„NAUTEX” OOD, „Krairechna” Str. 8, Kv. Dragalevtsi BG-1415
Sofia (BG)
2009 07 20 2010 03 15 2010 01 28

935271 NONI SAFT 05, 32
CFE: 27.3.1, 27.5.2, 29.1.13
Gerald WALTER, Andreas-Hofer Platz 5 A-4020 Linz (AT)
2007 06 26 2007 11 26 2007 10 04

943886	J.J. MEN	18, 25, 26
JETTE Beteiligungs GmbH & Co. KG, Parkallee 53 20144 Hamburg (DE)		
2008 05 30	2008 10 27	2008 09 04
956279	SOLEMIO	38, 41
TIM W.E. Ireland Limited, 6 Northbrook Road, Ranelagh Dublin 6 (IE)		
2008 01 14	2008 05 26	2008 04 03
960439	OPUS	02, 19, 20, 21
Optimera AS, Postboks 40 Haugenstua N-0915 Oslo (NO)		
2007 01 04	2008 07 07	2008 05 15
997636	PRIME PV	
CFE: 5.7.2, 26.11.9, 27.5.2, 27.5.22 33		
Tovaristvo z obmegenou vidpovidalnisty „LIKERO-GORILCHANIY ZAVOD „PRIME“, vul. Stoicha 5, smt Malynivka, Chuguivskiy r-n Harkivska obl. 63525 (UA); Tovaristvo z obmegenou vidpovidalnisty „LIKERO-GORILCHANIY ZAVOD „LIK“, Prosp. Dzerzhinskogo, 26, m. Donetsk 83014 (UA); Klymez Pavlo Anatoliovych, vul. Kropyvnyzkogo, 10, kv. 21 Kyiv 01004 (UA)		
2009 02 20	2009 06 08	2009 04 16
1004475	climotherm	17
SCHWENK Dämmtechnik GmbH & Co. KG, Isotexstrasse 1 86899 Landsberg am Lech (DE)		
2009 04 02	2009 08 31	2009 07 09
1007552	EQUINA HYDROLYT	03, 05, 31
EQUINAVET GMBH, Sentruper Strasse 217 48149 Münster (DE)		
2009 04 30	2009 09 28	2009 08 13
1010669	Arctic Pro-Defense	03
ORIFLAME COSMETICS S.A., 24, avenue Emile Reuter L-2420 LUXEMBOURG (LU)		
2009 06 02	2009 11 09	2009 09 17
1015098	CASH TICKET	36
paysafecard.com Wertkarten AG, Am Euro Platz 2 A-1120 Wien (AT)		
2009 09 08	2009 12 07	2009 10 22
1016023	BBR	
CFE: 3.1.1, 27.5.17 07		
Liability Limited Company „Bibearing“, d.54, Molodogvardeyskaja ul. RU-121351 Moskva (RU)		
2008 12 23	2009 12 21	2009 10 29
1019096	HERBAMEDICUS	03
Chemie-und Kosmetikfabrik SCHMEES GmbH & Co. KG, Am Bahnhof 74 27239 Twistingen (DE)		
2009 10 22	2010 01 18	2009 12 03
1019559	FERRERO LES AMIS	30
SOREMARTEC SA, Rue Joseph Netzer, 5 B-6700 ARLON (BE)		
2009 10 05	2010 01 18	2009 12 03
1021375	WOLF	13, 35
OTKRYTOE AKTSIONERNOE OBSHCHESTVO „TULSKY PATRONNY ZAVOD“, 47-b, ul. Marata RU-300004 g. Tula (RU)		
2009 07 10	2010 02 01	2009 12 17
1021659	BODY-SOLID	28
BODY-SOLID, INC., 1900 South Des Plaines Avenue Forest Park, IL 60130 (US)		
2009 11 16	2010 02 01	2009 12 17
1026479	KRIM CLASSIC	33
The limited Company „Agrofirm „Golden Balka“, 3, O. Kopylenko Str., room 7 Kyiv 01001 (UA)		
2009 10 13	2010 03 29	2010 02 04
1027396	H HORIEN	
CFE: 27.5.1 05, 09		
HAICHANG CONTACT LENS CO., LTD., No. 1, Danfu Road, Situ Town, Danyang City Jiangsu Province (CN)		
2010 01 14	2010 03 29	2010 02 11
1027480	KINDER YOGOFRUTTY	29, 30
SOREMARTEC SA, Rue Joseph Netzer, 5 B-6700 ARLON (BE)		
2009 12 28	2010 04 12	2010 02 18
1027481	KINDER YOGOCHOCO	29, 30
SOREMARTEC SA, Rue Joseph Netzer, 5 B-6700 ARLON (BE)		
2009 12 28	2010 04 12	2010 02 18
1027514	CAPRICE	05, 29, 32
Limited Liability Company NIDAN-GROSS, 1-y Pokrovskiy proezd, d. 2, mkr. „Belaya Dacha“, Kotelniki RU-140053 Moskovskaya oblast (RU)		
2009 09 09	2010 04 12	2010 02 18
1028178	BISOTEXA	05
PRO.MED.CS Praha, a.s., Telčská 1 CZ-140 00 Praha 4 (CZ)		
2009 10 27	2010 04 12	2010 02 25
1028238	BLINK LASH STYLIST	03
AG Co., Ltd., 554, Seongseo-dong, Chungju-si Chungbuk, 380-020 (KR)		
2009 11 04	2010 04 12	2010 02 25
1028278	COPACK PLUS	
CFE: 26.15.9, 27.5.15, 29.1.13 01, 16, 35, 39, 40, 42		
Model Obaly, a.s., Těšínská 2675/102 CZ-746 01 Opava (CZ)		
2009 10 01	2010 04 12	2010 02 25
1028612	O.M.S.	
CFE: 1.17.1, 27.5.2, 29.1.13 08, 11, 21		
OMS PASLANMAZ MUTFAK ARAÇLARI SANAYI VE TICARET LIMITED ŞİRKETİ, Kiraç Köyü 2. Bölge 5., Cadde No:40 Istanbul (TR)		
2009 09 24	2010 04 12	2010 02 25
1028703	BIOLUX	08, 21
WS International a.s., Perunská 2 CZ-695 01 Hodonín (CZ)		
2009 08 12	2010 04 12	2010 02 25
1029031	Stella Rossa	
CFE: 27.5.1 25		
TIAN BAOQIANG, Rm 1002, Tianya Mansion, Yabao Road, Chaoyang Dist. Beijing (CN)		
2010 01 22	2010 04 26	2010 03 04
1030230	bounced	03
Henkel AG & Co. KGaA, Henkelstr. 67 40589 Düsseldorf (DE)		
2009 12 09	2010 04 26	2010 04 29
1030237	Power Train	
CFE: 1.15.5, 26.15.1, 28.3.0, 29.1.12 09		
Tang Bing, 2303 Room, Tianyi Famous Building, Longkoudong Road, Tianhe District, Guangzhou City Guangdong province (CN)		
2010 02 02	2010 04 26	2010 03 11
1030419	BELLA PELLEGRINA	33
„MOLDAGROVIN“ S.R.L., Str. Korolenko nr. 6 Vulcănești, UTA Găgăuzia (MD)		
2009 12 29	2010 04 26	2010 03 11
1031533	BUDDHA SEEDS	31
LLOSA LLACER, Ernesto Rafael, Cno. del Polio, 51 E-46469 BENIPARRELL (ES)		
2009 11 11	2010 05 10	2010 03 25

G. SPROSTOWANIA OPISÓW PATENTOWYCH I OPISÓW OCHRONNYCH

374

Poniższe zestawienie zawiera kolejno: kod rodzaju patentu lub prawa ochronnego, numer patentu lub prawa ochronnego oraz przyczynę i treść sprostowania.

OPISY PATENTOWE

- (B1) 197285 Postanowiono opis patentowy ponownie wydrukować ze względu na stwierdzone błędy drukarskie
- (B1) 198041 Postanowiono opis patentowy ponownie wydrukować ze względu na stwierdzone błędy drukarskie
- (B1) 202686 Postanowiono opis patentowy ponownie wydrukować ze względu na stwierdzone błędy drukarskie
- (B1) 204160 Postanowiono opis patentowy ponownie wydrukować ze względu na stwierdzone błędy drukarskie
- (B1) 204285 Postanowiono opis patentowy ponownie wydrukować ze względu na stwierdzone błędy drukarskie
- (B1) 204328 Postanowiono opis patentowy ponownie wydrukować ze względu na stwierdzone błędy drukarskie
- (B1) 204406 Postanowiono opis patentowy ponownie wydrukować ze względu na stwierdzone błędy drukarskie
- (B1) 205181 Postanowiono opis patentowy ponownie wydrukować ze względu na stwierdzone błędy drukarskie
- (B1) 205315 Postanowiono opis patentowy ponownie wydrukować ze względu na stwierdzone błędy drukarskie
- (B1) 205626 Sprostowano błąd drukarski w treści opisu: str. 4 w. 2 od dołu z „sprężyny 11” na „sprężyny 17”
- (B1) 205934 Postanowiono opis patentowy ponownie wydrukować ze względu na stwierdzone błędy drukarskie
- (B1) 205959 Postanowiono opis patentowy ponownie wydrukować ze względu na stwierdzone błędy drukarskie
- (B1) 206011 Postanowiono opis patentowy ponownie wydrukować ze względu na stwierdzone błędy drukarskie
- (B1) 206012 Postanowiono opis patentowy ponownie wydrukować ze względu na stwierdzone błędy drukarskie
- (B1) 206026 Postanowiono opis patentowy ponownie wydrukować ze względu na stwierdzone błędy drukarskie
- (B1) 206075 Postanowiono opis patentowy ponownie wydrukować ze względu na stwierdzone błędy drukarskie
- (B1) 206080 Sprostowano błędy drukarskie w treści opisu: str. 9 Tablica 2 w. 4 od góry tablicy kolumna II z „14,7” na „14,7%”; str. 14 tablica 10 w. 5 od góry tablicy kolumna I z „*” na „#”; str. 19 tablica 18 w. 7 od góry tablicy kolumna II z „627” na „62,7”
- (B1) 206148 Postanowiono opis patentowy ponownie wydrukować ze względu na stwierdzone błędy drukarskie
- (B1) 206159 Postanowiono opis patentowy ponownie wydrukować ze względu na stwierdzone błędy drukarskie
- (B1) 206160 Postanowiono opis patentowy ponownie wydrukować ze względu na stwierdzone błędy drukarskie
- (B1) 206204 Postanowiono opis patentowy ponownie wydrukować ze względu na stwierdzone błędy drukarskie
- (B1) 206492 Postanowiono opis patentowy ponownie wydrukować ze względu na stwierdzone błędy drukarskie
- (B1) 206656 Postanowiono opis patentowy ponownie wydrukować ze względu na stwierdzone błędy drukarskie
- (B1) 206670 Postanowiono opis patentowy ponownie wydrukować ze względu na stwierdzone błędy drukarskie
- (B1) 206852 Sprostowano błędy drukarskie w treści opisu: str. 13 w. 13 od dołu z „-diglutarowe” na „-diglutarowy”; Str. 31 w. 3 od dołu z „oznacza CH₂OC” na „oznacza CH₂OH”
- (B1) 207399 Postanowiono opis patentowy ponownie wydrukować ze względu na stwierdzone błędy drukarskie
- (B1) 207591 Postanowiono opis patentowy ponownie wydrukować ze względu na stwierdzone błędy drukarskie
- (B1) 207725 Postanowiono opis patentowy ponownie wydrukować ze względu na stwierdzone błędy drukarskie
- (B1) 207961 Postanowiono opis patentowy ponownie wydrukować ze względu na stwierdzone błędy drukarskie
- (B1) 208015 Postanowiono opis patentowy ponownie wydrukować ze względu na stwierdzone błędy drukarskie
- (B1) 208064 Postanowiono opis patentowy ponownie wydrukować ze względu na stwierdzone błędy drukarskie
- (B1) 208295 Postanowiono opis patentowy ponownie wydrukować ze względu na stwierdzone błędy drukarskie
- (B1) 208343 Sprostowano błąd drukarski w treści opisu: str. 2 w. 2 z „plazrainogenu” na „plazminogenu”
- (B1) 208388 Postanowiono opis patentowy ponownie wydrukować ze względu na stwierdzone błędy drukarskie
- (B1) 208471 Sprostowano błąd drukarski w treści opisu: str. 3 w. 3 od dołu z „gwintu wrzeciona 2” na „gwintu wrzeciona 3”
- (B1) 208520 Postanowiono opis patentowy ponownie wydrukować ze względu na stwierdzone błędy drukarskie
- (B1) 208527 Postanowiono opis patentowy ponownie wydrukować ze względu na stwierdzone błędy drukarskie
- (B1) 208531 Sprostowano błąd drukarski w treści opisu: str. 5 w. 1 od dołu z „202°C” na „20°C”
- (B1) 208533 Postanowiono opis patentowy ponownie wydrukować ze względu na stwierdzone błędy drukarskie
- (B1) 208534 Sprostowano błędy drukarskie w treści opisu: str. 4 w. 19 od dołu z „Promozyne 2001” na „Promozyne 200L”; str. 4 w. 20 od dołu z „Optimax” 1 1000” na „Optimax L 1000”; str. 5 w. 29 od dołu z „K₂SO₄” na „H₂SO₄”
- (B1) 208572 Sprostowano błąd drukarski w treści opisu: str. 9 w. 18 od dołu z „55,5 moli” na „5,0 moli”

(B1) 208641 Sprostowano błędy drukarskie w zastrzeżeniach: str. 8 zastrz. 8 z „kanał centralny (83)” na „kanał centralny (88)”; str. 8 zastrz. 9 z „umieszczona płytką” na „umieszczona płytką (96)”

(B1) 208667 Sprostowano błąd drukarski w treści opisu: str. 10 w. 23 i 24 z „struktury dyfrakcyjne 91” na „struktury dyfrakcyjne 97”

(B1) 208668 Postanowiono opis patentowy ponownie wydrukować ze względu na stwierdzone błędy drukarskie

(B1) 208673 Postanowiono opis patentowy ponownie wydrukować ze względu na stwierdzone błędy drukarskie

(B1) 208676 Postanowiono opis patentowy ponownie wydrukować ze względu na stwierdzone błędy drukarskie

(B1) 208687 Sprostowano błąd drukarski w treści opisu: str. 6 w. 16 i 32 od dołu jest „10”, które należy wykreślić, str. 7 wiersz 11 od dołu jest „10”, które należy wykreślić

(B1) 208707 Postanowiono opis patentowy ponownie wydrukować ze względu na stwierdzone błędy drukarskie

(B1) 208746 Postanowiono opis patentowy ponownie wydrukować ze względu na stwierdzone błędy drukarskie

(B1) 208747 Sprostowano błąd drukarski w treści opisu: str. 5 w. 6 od dołu z „nóżkach 61, 68” na „nóżkach 67, 68”

(B1) 208756 Sprostowano błędy drukarskie w treści opisu: str. 6 w. 18 z „jarzmowego opasania 1” NA „jarzmowego opasania 7” str. 6 zastrz. 1 z „jarzmowym opasaniem (1)” na „jarzmowym opasaniem (7)”

(B1) 208841 Sprostowano błąd drukarski w zastrzeżeniu; zastrz. 3 „ciśnienia (2)” na „ciśnienia (7)”

(B1) 208908 Sprostowano błąd drukarski w treści opisu: str. 4 w. 17 z „dwie płytki 22” na „dwie płytki 23”

(B1) 208961 Sprostowano błędy drukarskie w treści opisu: str. 2 w. 5 od dołu słowo „łącznej” powinno być wykreślone; zastrzeżenie 5 słowo „łącznej” powinno być wykreślone

(B1) 208962 Sprostowano błąd drukarski w treści opisu: str. 4 w. 12 od dołu z „korpusek obrotowe 25” na „korpusek obrotowe 26”

(B1) 208967 Sprostowano błąd drukarski w zastrzeżeniu: str. 18 zastrz. 15 z „R³” na „R⁵”

OPISY OCHRONNE WZORÓW UŻYTKOWYCH

(Y1) 64993 Postanowiono opis wzoru użytkowego ponownie wydrukować ze względu na stwierdzone pomyłki

(Y1) 65414 Postanowiono opis wzoru użytkowego ponownie wydrukować ze względu na stwierdzone pomyłki

H. OGŁOSZENIA

375

OGŁOSZENIA O ZDJĘCIU KLAUZUL TAJNOŚCI PATENTÓW NA WYNAŁAZKI I PRAW OCHRONNYCH NA WZORY UŻYTKOWE

Poniższe zestawienie zawiera kolejno: numer patentu, numer zgłoszenia wynalazku, datę zgłoszenia wynalazku, symbol Międzynarodowej Klasyfikacji Patentowej, nazwisko i imię twórcy (twórców), nazwisko i imię lub nazwę uprawnionego z patentu oraz miejsce zamieszkania lub siedzibę i w nawiasie kod kraju, tytuł wynalazku. Opisy patentowe są dostępne w Czytelnicy Urzędu Patentowego Rzeczypospolitej Polskiej.

B1 (11) 0596 (21) 292126 (22) 1991 02 07
(51) F42B 22/06 (2006.01)
F42B 8/28 (2006.01)

(72) Wysocki Tadeusz, Hoszowski Adam, Śliwiński Janusz
(73) Wyższa Szkoła Oficerska Inżynierii Wojskowej, Wrocław (PL)
(54) Mina przeciwdesantowa denna

376

OŚWIADCZENIA O GOTOWOŚCI UDZIELENIA LICENCJI (LICENCJA OTWARTA)

Patenty

Poniższe zestawienia zawierają kolejno: kod rodzaju patentu, numer patentu, datę zgłoszenia, numer i rok wydania Wiadomości Urzędu Patentowego, w którym ogłoszono o udzieleniu patentu, wy-

sokość opłaty licencyjnej (jeżeli uprawniony ją podał) i datę złożenia oświadczenia oraz tytuł wynalazku oraz nazwisko i imię (nazwę) uprawnionego z adresem.

PATENTY

(B1) 192963 1999 10 30 12/2006 (-) 2011 01 31
Pompa cyrkulacyjna, zwłaszcza do urządzeń gospodarstwa domowego z przepływem wody
Miele & Cie. KG,
Carl-Miele-SträÙe 29
DE-3332 Gütersloh, Niemcy

(B1) 209887 2003 03 03 11/2011 (-) 2011 07 04
Układ sterowania zasilaczem baterijnym urządzenia umieszczonego na elemencie wirującym
CENTRUM TECHNIKI OKRĘTOWEJ SPÓŁKA AKCYJNA,
ul. Wały Piastowskie 1
80-958 Gdańsk, Polska

(B1) 209888 2007 07 09 11/2011 (-) 2011 06 30
Sposób olejania tłokowego silnika spalinowego pojazdu samochodowego działający w momencie rozruchu
POLITECHNIKA LUBELSKA,
ul. Nadbystrzycka 40 A
20-618 Lublin, Polska

(B1) 209889 2008 02 06 11/2011 (-) 2011 06 14
Sposób przygotowania metali takich jak cynk i magnez używanych jako domieszki dla wytwarzania związków przewodnikowych
INSTYTUT FIZYKI POLSKIEJ AKADEMII NAUK,
Al. Lotników 32/46,
02-668 Warszawa, Polska

(B1)209890 2008 03 11 11/2011 (-) 2011 06 14
Sposób otrzymywania mikrokrystalicznego tellurku cynku oraz urządzenie do otrzymywania mikrokrystalicznego tellurku cynku
INSTYTUT FIZYKI POLSKIEJ AKADEMII NAUK,
Al. Lotników 32/46
02-688 Warszawa, Polska

(B1)209891 2008 03 11 11/2011 (-) 2011 06 14
Sposób otrzymywania mikrokrystalicznego tellurku kadmu oraz urządzenie do otrzymywania mikrokrystalicznego tellurku kadmu
INSTYTUT FIZYKI POLSKIEJ AKADEMII NAUK,
Al. Lotników 32/46
02-688 Warszawa, Polska

(B1)209892 2008 03 11 11/2011 (-) 2011 06 14
Sposób otrzymywania mikrokrystalicznego selenku cynku oraz urządzenie do otrzymywania mikrokrystalicznego selenku cynku
INSTYTUT FIZYKI POLSKIEJ AKADEMII NAUK
Al. Lotników 32/46
02-688 Warszawa, Polska

(B1)209893 2008 03 11 11/2011 (-) 2011 06 14
Sposób otrzymywania mikrokrystalicznego siarczku cynku oraz urządzenie do otrzymywania mikrokrystalicznego siarczku cynku
INSTYTUT FIZYKI POLSKIEJ AKADEMII NAUK
Al. Lotników 32/46
02-688 Warszawa, Polska

(B1)209894 2007 07 10 11/2011 (-) 2011 06 13
Nowa pochodna fluorometyloizonitroacetanilidu i sposób jej otrzymywania
UNIwersytet Medyczny w Lublinie
Al. Raclawickie 1
120-059 Lublin, Polska

(B1)209895 2009 05 04 11/2011 (10%) 2011 06 27
Sposób wytwarzania folii rozpuszczalnej w wodzie oraz folia rozpuszczalna w wodzie
ZACHODNIOPOMORSKI UNIwersytet Technologiczny w Szczecinie
Al. Piastów 17
70-310 Szczecin, Polska

(B1)210041 2008 03 14 11/2011 (10%) 2011 07 18
Sposób syntezy 1-propenyloksyalkoholu
ZACHODNIOPOMORSKI UNIwersytet Technologiczny w Szczecinie
Al. Piastów 17
70-310 Szczecin, Polska

(B1)210042 2005 03 08 11/2011 (-) 2011 07 19
Głowica do nieniszczących badań diagnostycznych lin stalowych
GŁÓWNY INSTYTUT GÓRNICTWA
Plac Gwarków 1
40-166 Katowice, Polska

(B1)210043 2008 04 22 11/2011 (10%) 2011 07 18
Sposób otrzymywania 1,2-dichloroetanu
ZACHODNIOPOMORSKI UNIwersytet Technologiczny w Szczecinie,
Al. Piastów 17
70-310 Szczecin, Polska

PATENT EUROPEJSKI

(T3)1921968 2006 08 23 11/2011 (-) 2011 09 19
Technologia obróbki pyłu i urządzenia do jej realizacji
Miele & Cie. KG,
Carl-Miele-Straße 29,
33332 Gütersloh, Niemcy

(T3)1596642 2005 04 07 10/2011 (-) 2011 08 10
Obudowa elektroniki z płytką sterownika dla urządzenia gospodarstwa domowego

Miele & Cie. KG,
Carl-Miele-Straße 29,
33332 Gütersloh, Niemcy

377

OGŁOSZENIA W SPRAWIE WPŁYNIĘCIA WNIOSKU O UDZIELENIE DODATKOWEGO PRAWA OCHRONNEGO DLA PRODUKTÓW LECZNICZYCH I PRODUKTÓW OCHRONY ROŚLIN

Poniższe zestawienie zawiera kolejno: kod rodzaju patentu, numer patentu podstawowego i tytuł wynalazku, numer i datę złożenia wniosku, nazwisko i imię lub nazwę i adres uprawnionego, numer i datę pierwszego zezwolenia na wprowadzenie produktu na rynek, numer i datę pierwszego zezwolenia w Unii Europejskiej na wprowadzenie produktu na rynek oraz oznaczenie produktu opisanego w tym zezwoleniu.

(B1) 195956
Nowe odmiany 2-amino-4-(4-fluorobenzylamino)-1-
-etoksykarbonyloaminobenzenu, sposób ich wytwarzania,
ich zastosowanie oraz leki zawierające te odmiany
0181/0195956 2011 09 23
VALEANT PHARMACEUTICALS NORTH AMERICA LLC,
BRIDGEWATER, Stany Zjednoczone Ameryki
EU/1/11/681/001 DO 013 2011 03 23 Trobalt-Retigabine
(B1) 204263
Pochodna 1H-pirazolo[3,4-c]pirydyny i jej zastosowanie
oraz kompozycja farmaceutyczna i jej zastosowanie
0182/0204263 2011 09 27
BRISTOL-MYERS SQUIBB COMPANY, PRINCETON,
Stany Zjednoczone Ameryki
EU/1/11/691/001 DO 005 2011 05 18 Eliquis-apiksaban
(T3) 1613288
Stała kompozycja farmaceutyczna zawierająca agonistę receptora
S1P oraz alkohol cukrowy
0180/1613288 2011 09 08
Novartis AG, BASEL, Szwajcaria Mitsubishi Tanabe Pharma Corpo-
ration, OSAKA, Japonia
EU/1/11/677/001 DO 004 2011 03 17 Gilenya-Fingolimod

378

SPROSTOWANIA OGŁOSZEŃ OPUBLIKOWANYCH W WIADOMOŚCIACH URZĘDU PATENTOWEGO

Poniższe zestawienie zawiera kolejno: numer, którego sprostowanie dotyczy oraz treść sprostowania.

PATENTY

186103 w WUP nr 06/2011 na stronie 1142 w łamie lewym, wiersz 11 od góry, jest:
PGE GÓRNICTWO I ENERGETYKA KONWENCJONALNA SPÓŁKA AKCYJNA
Powinno być:
PGE GÓRNICTWO I ENERGETYKA KONWENCJONALNA SPÓŁKA AKCYJNA
188747 w WUP nr 05/2011 na stronie 9586 w łamie lewym, wiersz 20 od dołu, jest:
188474
Powinno być:
188747
191054 w WUP nr 07/2011 na stronie 1419 w łamie prawym, wiersz 18 od góry, wpis omyłkowy

191304 w WUP nr 08/2010 na stronie 2029 w łamie prawym, wiersz 21 od dołu, omyłkowo opublikowano wpis dotyczący zmiany nazwy uprawionego

197106 w WUP nr 06/2011 na stronie 1143 w łamie lewym, wiersz 23 od góry, wpis omyłkowy

197944 w WUP nr 06/2011 na stronie 1143 w łamie lewym, wiersz 15 od dołu, jest:
197994
Powinno być:
197944

205316 w WUP nr 04/2010 na stronie 848 w łamie lewym, wiersz 26 od góry, jest:

Poz. (72) ZIEMMER FRANK, KRIFTEL (DE)

Powinno być:

Poz. (72) ZIEMER FRANK, KRIFTEL (DE)

TABLE OF CONTENTS

PART II NOTICES OF RIGHTS GRANTED

A. Inventions	
341. Granted patents (from N° 209 881 to N° 210 080)	2456
342. Translations of European Patents	2477
343. Decisions on refusal to grant patents (taken after the publication of the particulars of the applications)	2480
344. Decisions on refusal to supplementary protection rights	2481
345. Decisions on discontinuance of the proceedings (taken after the publication of the particulars of the applications)	2481
346. Decisions declaring the decisions on the grant of the patents lapsed	2482
347. Entries and changes in the Patent Register (not published in other separate publications)	2482
348. Entries and changes in a separate part of the patent register (not published in other separate publications)	2483
349. Decisions on invalidation of patents	2484
350. Decisions on the lapse of the supplementary of the protection rights	2484
351. Decisions on the lapse of the European patent in the territory of the Republic of Poland	2485
352. Decisions on the change or reversal of the decisions (published in Wiadomości Urzędu Patentowego)	2485
B. Utility models	
353. Granted rights of protection (from N° 65 655 to N° 65 694)	2486
354. Decisions on refusal to grant rights of protection (take after the publication of the particulars of the application)	2489
355. Decisions on discontinuance of the proceedings (taken after the publication of the particulars of the applications)	2489
356. Decisions declaring the decisions on the grant of the rights of protection lapsed	2489
357. Decisions on invalidation of rights of protection	2489
358. Decisions on the lapse of rights of protection	2489
C. Industrial designs	
359. Registration (from N° 17 109 to N° 17 230)	2490
360. Entries and changes in the Industrial Designs Register (not published in other separate publications)	2511
361. Decisions declaring the decisions on the grant of rights in registration lapsed	2511
362. Decisions on the invalidation of rights in registration	2511
D. Trademarks	
363. Granted rights of protection for trademarks (from N° 237 161 to N° 238 060)	2512
364. Decisions on refusal to grant rights of protection (take after publication of the particulars of the application)	2702
365. Decisions on discontinuance of the proceedings (taken after publication of the particulars of the application)	2703
366. Decisions declaring the decisions on the grant of the rights of protection lapsed	2703
367. Transfer of the right of protection in respect of certain goods	2705
368. Entries and changes in the Trademark Register (not published in other separate publications)	2706
369. Decisions on invalidation of rights of protection	2724
370. Decisions on the lapse of rights protection	2724
371. Decisions on the change or reversal of the decisions (published in Wiadomości Urzędu Patentowego)	2730
372. International registrations recognised in Poland	2730
373. International registration in which a decision was taken on a definite refusal to recognise the protection in Poland	2740
G. Rectifications of patent specifications and other specifications	
374. Patent specifications, utility model specifications	2742
H. Announcements	
375. Communications on removing secrecy clauses for patents for inventions and for protection rights for utility models	2743
376. Declarations of willingness to grant licences (open licences) - patents (including European patents)	2743
377. Announcements on receipt of an application for grant of a supplementary protection certificate for medicinal and plant protection products	2744
378. Corrections of announcements published in the Wiadomości Urzędu Patentowego patents	2744

PART III INFORMATION

Jurisdiction and explanations

Foreign regulations. Statistics. Miscellaneous

Corrections

(of announcements published in the Wiadomości Urzędu Patentowego)
