



URZĄD PATENTOWY RZECZYPOSPOLITEJ POLSKIEJ

WIADOMOŚCI

Urzędu
Patentowego

1

ISSN - 0043 - 5201 • Cena 21 zł (w tym 5% VAT) • Warszawa

Styczeń 2012

SPIS TREŚCI

CZĘŚĆ II
OGŁOSZENIA O UDZIELONYCH PRAWACH

A. Wynalazki	
1. Udzielone patenty (od nr 210 313 do nr 210 550)	2
2. Tłumaczenia patentów europejskich	26
3. Decyzje o odmowie udzielenia patentu (wydane po ogłoszeniu o zgłoszeniu)	30
4. Decyzje o umorzeniu postępowania (wydane po ogłoszeniu o zgłoszeniu)	30
5. Wpisy i zmiany w rejestrze patentowym (nieuwzględnione w innych samodzielnych ogłoszeniach)	31
6. Wpisy i zmiany w wyodrębnionej części rejestru patentowego (nieuwzględnione w innych samodzielnych ogłoszeniach)	32
7. Decyzje o unieważnieniu patentu	33
8. Decyzje o wygaśnięciu patentu	33
9. Decyzje o wygaśnięciu na terytorium Rzeczypospolitej Polskiej patentu europejskiego	33
10. Decyzje o zmianie lub uchyleniu decyzji (opublikowanych w Wiadomościach Urzędu Patentowego)	34
B. Wzory użytkowe	
11. Udzielone prawa ochronne (od nr 65 741 do nr 65 780)	35
12. Decyzje o odmowie udzielenia prawa ochronnego (wydane po ogłoszeniu o zgłoszeniu)	38
13. Decyzje stwierdzające wygaśnięcie decyzji o udzieleniu prawa ochronnego	38
14. Wpisy i zmiany w rejestrze praw ochronnych (nieuwzględnione w innych samodzielnych ogłoszeniach)	38
15. Decyzje o wygaśnięciu prawa ochronnego	39
C. Wzory przemysłowe	
16. Rejestracja (od nr 17 361 do nr 17 418)	40
17. Wpisy i zmiany w rejestrze wzorów przemysłowych (nieuwzględnione w innych samodzielnych ogłoszeniach)	50
18. Decyzje stwierdzające wygaśnięcie decyzji o udzieleniu prawa z rejestracji	51
19. Decyzje o unieważnieniu prawa z rejestracji	51
20. Decyzje o wygaśnięciu prawa z rejestracji	51
D. Znaki towarowe	
21. Udzielone prawa ochronne na znaki towarowe (od nr 239 101 do nr 240 100)	52
22. Decyzje o odmowie udzielenia prawa ochronnego (wydane po ogłoszeniu o zgłoszeniu)	231
23. Decyzje o umorzeniu postępowania (wydane po ogłoszeniu o zgłoszeniu)	231
24. Decyzje stwierdzające wygaśnięcie decyzji o udzieleniu prawa ochronnego	232
25. Wpisy i zmiany w rejestrze znaków towarowych (nieuwzględnione w innych samodzielnych ogłoszeniach)	234
26. Decyzje o wygaśnięciu prawa ochronnego	247
27. Decyzje o zmianie lub uchyleniu decyzji (opublikowanych w Wiadomościach Urzędu Patentowego)	248
28. Rejestracja międzynarodowa uznana w Polsce	248
29. Rejestracja międzynarodowa, w której wydano decyzję o definitywnej odmowie uznania ochrony w Polsce	259
F. Topografie układów scalonych	
30. Rejestracja (nr 10)	261
G. Sprostowania opisów patentowych i opisów ochronnych	
31. Opisy patentowe	262
H. Ogłoszenia	
32. Oświadczenia o gotowości udzielenia licencji (licencja otwarta) - patenty (także patent europejski), prawa ochronne	264
33. Ogłoszenia w sprawie wpłynięcia wniosku o udzielenie dodatkowego prawa ochronnego dla produktów leczniczych i produktów ochrony roślin	265
34. Sprostowania ogłoszeń opublikowanych w Wiadomościach Urzędu Patentowego - patenty	265

Część III
INFORMACJE

Orzecznictwo i wyjaśnienia

Ustawodawstwo zagraniczne. Statystyka. Informacje

Korekta

(ogłoszeń zamieszczonych w Wiadomościach Urzędu Patentowego)

Urząd Patentowy podaje do wiadomości nr konta w NBP
Urząd Patentowy RP – NBP O/O w Warszawie konto: 93 1010 1010 0025 8322 3100 0000

Zainteresowanych prenumeratą lub zakupem egzemplarzy bieżących oraz z lat ubiegłych prosimy o składanie zamówień: faksem pod numerem (22) 579-04-55 lub via e-mail: wydawnictwa@uprp.pl
lub w siedzibie Urzędu Patentowego RP, 00-950 Warszawa, Al. Niepodległości 188/192 w pok. 22 w godz. 8-16

Informacji dotyczących wydawnictw udzielamy pod numerem telefonu (22) 579-01-07, (22) 579-01-13, (22) 579-02-24.



WIADOMOŚCI URZĘDU PATENTOWEGO RP

Warszawa, 2012 01 31

Nr 1

Poz. 1 - 34

CZĘŚĆ II

OGŁOSZENIA O UDZIELONYCH PRAWACH

Cyfrowe kody identyfikujące (według normy WIPO ST. 9), które poprzedzają informacje o udzielonych patentach oraz prawach ochronnych oznaczają:

- (11) – numer patentu lub prawa ochronnego
- (21) – numer zgłoszenia wynalazku lub wzoru użytkowego
- (22) – data zgłoszenia wynalazku lub wzoru użytkowego
- (23) – data pierwszeństwa z wystawienia wynalazku lub wzoru użytkowego na wystawie i nazwa wystawy
- (30) – dane dotyczące pierwszeństwa konwencyjnego (numer zgłoszenia priorytetowego, data wniesienia zgłoszenia priorytetowego, kod kraju)
- (41) – data ogłoszenia o zgłoszeniu wynalazku lub wzoru użytkowego
- (51) – symbol Międzynarodowej Klasyfikacji Patentowej
- (54) – tytuł wynalazku lub wzoru użytkowego
- (61) – numer patentu głównego
- (62) – numer zgłoszenia macierzystego (pod którym dane zgłoszenie było ogłoszone)
- (68) – numer patentu podstawowego dla dodatkowego prawa ochronnego
- (72) – nazwisko i imię twórcy wynalazku lub wzoru użytkowego
- (73) – nazwisko i imię lub nazwa uprawnionego z patentu lub prawa ochronnego oraz miejsce zamieszkania lub siedziba i w nawiasie kod kraju
- (76) – nazwisko i imię twórcy i jednocześnie uprawnionego z patentu lub prawa ochronnego oraz miejsce zamieszkania lub siedziba i w nawiasie kod kraju
- (86) – data i numer zgłoszenia międzynarodowego
- (87) – data i numer publikacji zgłoszenia międzynarodowego
- (93) – numer i data pierwszego zezwolenia na wprowadzenie na rynek produktu objętego dodatkowym prawem ochronnym oraz wskazanie organu, który zezwolenie wydał
- (94) – data, od której powstaje i czas trwania dodatkowego prawa ochronnego
- (95) – oznaczenie produktu opisanego w zezwoleniu na wprowadzenie na rynek produktu objętego dodatkowym prawem ochronnym
- (97) – data i numer publikacji patentu europejskiego

Przed cyfrowym kodem identyfikującym (11) lub przed numerem patentu lub prawa ochronnego umieszczone są literowo-cyfrowe kody identyfikujące (kod rodzaju dokumentu), zgodnie z przyjętymi symbolami (wg normy WIPO ST. 16):

Patent	– (B1)
Patent dodatkowy do patentu	– (B3)
Prawo ochronne	– (Y1)
Tłumaczenie na język polski patentu europejskiego	– (T3)
Poprawione tłumaczenie patentu europejskiego	– (T4)
Zmienione po sprzeciwie tłumaczenie patentu europejskiego	– (T5)
Tłumaczenie patentu europejskiego ograniczonego przez uprawnionego zgodnie z art. 105a Konwencji o patencie europejskim	– (T6)

A. WYNAŁAZKI

1

UDZIELONE PATENTY

(od nr 210 313 do nr 210 550)

B3 (11) **210445** (41) 2008 09 15(51) **A01B 39/18** (2006.01)

(21) 381959 (22) 2007 03 12

(61) 207829

(72) DUDEK JAN, Skierniewice (PL); BABIK JÓZEF, Skierniewice (PL); KANISZEWSKI STANISŁAW, Żyrardów (PL)

(73) INSTYTUT OGRODNICTWA, Skierniewice (PL)

(54) Zespół pielący

B1 (11) **210488** (41) 2006 08 07(51) **A01G 25/00** (2006.01)**A01G 25/02** (2006.01)

(21) 372505 (22) 2005 01 28

(72) BAJKOWSKI SŁAWOMIR, Warszawa (PL)

(73) SZKOŁA GŁÓWNA GOSPODARSTWA WIEJSKIEGO, Warszawa (PL)

(54) Kolanowy rozpraszacz energii strumienia wody

B1 (11) **210439** (41) 2006 12 11(51) **A01K 1/01** (2006.01)**E03F 11/00** (2006.01)

(21) 375668 (22) 2005 06 10

(72) MYCZKO ANDRZEJ, Poznań (PL); CHMIEŁOWSKI ADAM, Poznań (PL)

(73) INSTYTUT TECHNOLOGICZNO-PRZYRODNICZY, Falenty (PL)

(54) Zbiornik-laguna, zwłaszcza na gnojowicę i gnojówkę

B1 (11) **210511** (41) 2004 09 20(51) **A01K 1/015** (2006.01)

(21) 360615 (22) 2001 10 05

(30) 10050853.7 2000 10 13 DE

20112280.4 2001 07 25 DE

(86) 2001 10 05 PCT/DE01/03836

(87) 2002 04 18 WO02/30178

(72) REUVER HERMANNUS S.F., Buetzflethermoor (DE)

(73) Reuver Hermannus S.F., Buetzflethermoor (DE)

(54) Podłoga pomieszczenia dla zwierząt hodowlanych, zwłaszcza obory

B1 (11) **210399** (41) 2006 09 04(51) **A23C 9/12** (2006.01)**A23C 9/123** (2006.01)

(21) 373179 (22) 2005 02 25

(72) BOREK-WOJCIECHOWSKA REGINA, Radom (PL)

(73) BOREK-WOJCIECHOWSKA REGINA, Radom (PL)

(54) Zastosowanie kwasu L-askorbinowego w jogurtach, zwłaszcza do stabilizacji rozwoju bakterii jogurtowych i probiotycznych

B1 (11) **210398** (41) 2006 09 04(51) **A23C 9/12** (2006.01)**A23C 9/123** (2006.01)**A23C 9/133** (2006.01)**A23C 9/158** (2006.01)

(21) 373180 (22) 2005 02 25

(72) BOREK-WOJCIECHOWSKA REGINA, Radom (PL)

(73) BOREK-WOJCIECHOWSKA REGINA, Radom (PL)

(54) Jogurt cytrynowy

B1 (11) **210472** (41) 2006 01 23(51) **A23D 7/00** (2006.01)**A23L 1/19** (2006.01)**A23L 1/035** (2006.01)

(21) 377051 (22) 2003 11 07

(30) 02080177.5 2002 12 10 EP

(86) 2003 11 07 PCT/EP03/12503

(87) 2004 06 24 WO04/052114

(72) LANSBERGEN GABRIEL JACOBUS, Vlaardingen (NL);

STAM THEODORUS, Vlaardingen (NL)

(73) UNILEVER N.V., Rotterdam (NL)

(54) Emulsja typu oleju-w-wodzie

B1 (11) **210428** (41) 2007 06 11(51) **A23L 1/221** (2006.01)**A23J 3/04** (2006.01)**A23J 3/08** (2006.01)**A23J 3/14** (2006.01)

(21) 378252 (22) 2005 12 05

(72) BŁASIŃSKA IWONA, Poznań (PL); JEŻEWSKA MARIA,

Poznań (PL); KULCZAK MAŁGORZATA, Poznań (PL);

ŁUCZAK HANNA, Poznań (PL); BIAŁAS MARIA, Poznań (PL)

(73) INSTYTUT BIOTECHNOLOGII PRZEMYSŁU

ROLNO-SPOŻYWCZEGO, Warszawa (PL)

(54) Koncentrat białkowo-przyprawowy do wyrobów garmażeryjnych z mięs drobno rozdrobnionych i sposób wytwarzania koncentratu białkowo-przyprawowego do wyrobów garmażeryjnych z mięs drobno rozdrobnionych

B1 (11) **210369** (41) 2004 02 23(51) **A24C 5/14** (2006.01)**B65H 19/18** (2006.01)

(21) 361638 (22) 2003 08 12

(30) 02018340.6 2002 08 14 EP

02018339.8 2002 08 14 EP

(72) HEBELS ALBERT-BEREND, Hamburg (DE); GROTHAUS FRANK,

Hamburg (DE); HARTMANN FRANZ, Geesthacht (DE)

(73) Hauni Maschinenbau Aktiengesellschaft, Hamburg (DE)

(54) Sposób i urządzenie do łączenia wstęp materiału

B1 (11) **210469** (41) 2006 03 20(51) **A41H 43/02** (2006.01)**B65H 20/18** (2006.01)

(21) 378341 (22) 2004 01 21

(30) 10312328.8 2003 03 19 DE

(86) 2004 01 21 PCT/DE04/00078

(87) 2004 09 30 WO04/082414

(72) REINDERS PETER, Ochtrup (DE)

(73) SCHMALE-HOLDING GMBH & CO., Ochtrup (DE)
 (54) Urządzenie do transportu odcinka towaru

B1 (11) **210456** (41) 2006 02 06
 (51) **A45D 8/20** (2006.01)
 (21) 377386 (22) 2003 11 11
 (30) 0226891.0 2002 11 18 GB
 (86) 2003 11 11 PCT/GB03/04857
 (87) 2004 06 03 WO04/045332
 (72) SALISBURY SHELLEY-ANNE, Londyn (GB); WALKER LINDSEY JULIA-JANE, Londyn (GB)
 (73) LINSHELL HOLDINGS LIMITED, Londyn (GB)
 (54) Klamra do włosów

B1 (11) **210517** (41) 2008 02 18
 (51) **A47B 47/00** (2006.01)
A47B 57/00 (2006.01)
 (21) 383350 (22) 2006 01 31
 (30) 11/047,915 2005 02 01 US
 11/140,023 2005 05 27 US
 (86) 2006 01 31 PCT/US06/03246
 (87) 2006 08 10 WO06/083774
 (72) HARDY STEPHEN N., Wadsworth (US); GOLD ADAM, Deerfield (US); WARD JOHN, Barrington (US); SYVUK MAX E. SR., Middleburg Heights (US); SWAFFORD JOHN W., Lombard (US)
 (73) RTC INDUSTRIES, INC., Rolling Meadows (US)
 (54) Zespół regałowy poprawiający bezpieczeństwo i zarządzanie sprzedawanym produktem

B1 (11) **210359** (41) 2009 10 26
 (51) **A47L 9/06** (2006.01)
 (21) 384913 (22) 2008 04 14
 (72) KACZOR RYSZARD, Rzeszów (PL); HNAJKO STANISŁAW, Dąbrowa (PL); REJMAN MARCIN, Wólka Podleśna (PL)
 (73) ZELMER MARKET SPÓŁKA Z OGRANICZONĄ ODPOWIEDZIALNOŚCIĄ, Rzeszów (PL)
 (54) Końcówka ssąca do odkurzacza, zwłaszcza ssawko-szczotka

B1 (11) **210404** (41) 2006 07 24
 (51) **A47L 23/20** (2006.01)
 (21) 372329 (22) 2005 01 19
 (72) ZIELENDĄ ANDRZEJ, Rostorzewo (PL); PIŁŁAS WOJCIECH, Wolsztyn (PL)
 (73) ZIELENDĄ ANDRZEJ, Rostorzewo (PL); PIŁŁAS WOJCIECH, Wolsztyn (PL)
 (54) Suszarka elektryczna, zwłaszcza do obuwia

B1 (11) **210427** (41) 2007 06 11
 (51) **A61B 5/026** (2006.01)
 (21) 378266 (22) 2005 12 05
 (72) LIEBERT ADAM, Julianów (PL); ŻOŁEK NORBERT, Pruszków (PL); MANIEWSKI ROMAN, Warszawa (PL)
 (73) POLSKA AKADEMIA NAUK INSTYTUT BIOCYBERNETYKI I INŻYNIERII BIOMEDYCZNEJ, Warszawa (PL)
 (54) Sposób i układ do pomiaru rozkładu szybkości drobin z zastosowaniem metody laserowo-dopplerowskiej

B1 (11) **210449** (41) 2006 01 09
 (51) **A61B 17/02** (2006.01)
A61M 1/00 (2006.01)
 (21) 368930 (22) 2004 07 05
 (72) ROGOWSKI JAN, Tczew (PL); ROMANOWSKI PAWEŁ, Gdańsk (PL); NEYMAN ANTONI, Gdańsk (PL); SIEBERT JANUSZ, Gdańsk (PL)
 (73) GDAŃSKI UNIWERSYTET MEDYCZNY, Gdańsk (PL)
 (54) Urządzenie do unieruchomienia pola operacji chirurgicznej na pracującym sercu

B1 (11) **210319** (41) 2007 04 16
 (51) **A61B 17/62** (2006.01)
 (21) 377644 (22) 2005 10 14
 (72) ADAMIAK ZBIGNIEW, Szczytno (PL)
 (73) UNIWERSYTET WARMIŃSKO-MAZURSKI, Olsztyn-Kortowo (PL)
 (54) Stabilizator kości, zwłaszcza dla zwierząt

B1 (11) **210322** (41) 2008 02 04
 (51) **A61G 5/06** (2006.01)
B62B 9/02 (2006.01)
 (21) 380287 (22) 2006 07 21
 (72) BRANOWSKI BOGDAN, Poznań (PL); HEWUSZ DAMIAN, Rokietnica (PL); KOKOĆ KRZYSZTOF, Poznań (PL)
 (73) POLITECHNIKA POZNAŃSKA, Poznań (PL)
 (54) Przystawka wózka dziecięcego lub inwalidzkiego do pokonywania przeszkód architektonicznych

B1 (11) **210391** (41) 2008 06 23
 (51) **A61G 7/005** (2006.01)
A61G 13/04 (2006.01)
 (21) 381361 (22) 2006 12 21
 (72) TALIK DARIUSZ, Żywiec (PL)
 (73) ŻYWIECKA FABRYKA SPRZĘTU SZPITALNEGO FAMED SPÓŁKA AKCYJNA W UPADŁOŚCI UKŁADOWEJ, Żywiec (PL)
 (54) Łóżko szpitalne

B1 (11) **210392** (41) 2008 06 23
 (51) **A61G 13/02** (2006.01)
A61B 6/04 (2006.01)
 (21) 381300 (22) 2006 12 15
 (72) TALIK DARIUSZ, Żywiec (PL); SZEWCZYK JACEK, Żywiec (PL); MIREK DARIUSZ, Kocierz Moszczanicki (PL); STANEK TOMASZ, Żywiec (PL)
 (73) ŻYWIECKA FABRYKA SPRZĘTU SZPITALNEGO FAMED SPÓŁKA AKCYJNA W UPADŁOŚCI UKŁADOWEJ, Żywiec (PL)
 (54) Układ napędowy stołu operacyjnego

B1 (11) **210477** (41) 2005 05 16
 (51) **A61K 8/18** (2006.01)
A61K 8/81 (2006.01)
A61K 8/22 (2006.01)
A61K 8/24 (2006.01)
A61Q 11/00 (2006.01)
 (21) 370201 (22) 2002 09 12
 (30) 60/323,304 2001 09 19 US
 (86) 2002 09 12 PCT/US02/29035
 (87) 2003 03 27 WO03/024415
 (72) MAJETI SATYANARAYANA, Cincinnati (US); BAPAT NITEEN VASANT, Cincinnati (US); CLYMER PAULA DENISE, Mason (US); RENO ELIZABETH ANN, Fairfield (US); GLANDORF WILLIAM MICHAEL, Mason (US); KOVACS STEPHEN ANDRAS, Loveland (US)
 (73) THE PROCTER & GAMBLE COMPANY, Cincinnati (US)
 (54) Kompozycja do pielęgnacji jamy ustnej

B1 (11) **210408** (41) 2005 09 19
 (51) **A61K 31/40** (2006.01)
A61P 3/06 (2006.01)
 (21) 374016 (22) 2003 06 02
 (30) 60/385,220 2002 06 03 US
 (86) 2003 06 02 PCT/EP03/05762
 (87) 2003 12 11 WO03/101448
 (72) HOLMES DAVID GRENVILLE, Binningen (CH); HUGHES THOMAS EDWARD, Concord (US)
 (73) NOVARTIS AG, Bazylea (CH)
 (54) Zastosowanie podstawionych cyjanopirolidyn do wytwarzania leku do modulowania hiperlipidemii

B1 (11) **210463** (41) 2005 04 18
 (51) **A61K 31/44** (2006.01)
A61K 31/196 (2006.01)
A61P 19/02 (2006.01)
A61P 29/00 (2006.01)
 (21) 369472 (22) 2002 09 17
 (30) 01000473.7 2001 09 19 EP
 (86) 2002 09 17 PCT/EP02/10424
 (87) 2003 03 27 WO03/024489
 (72) KLEIN THOMAS, Konstancja (DE); KLEY HANS-PETER, Allensbach (DE); HATZELMANN ARMIN, Konstancja (DE); ELTZE MANFRID, Konstancja (DE)
 (73) NYCOMED GMBH, Konstancja (DE)
 (54) Zastosowanie kombinacji roflumilastu z diklofenakiem w leczeniu zapalnych chorób stawów

B1 (11) **210475** (41) 2005 03 21
 (51) **A61K 31/426** (2006.01)
C07D 417/04 (2006.01)
A61P 1/00 (2006.01)
A61P 19/02 (2006.01)
 (21) 368241 (22) 2002 08 09
 (30) 01203088.8 2001 08 13 EP
 (86) 2002 08 09 PCT/EP02/08956
 (87) 2003 02 27 WO03/015776
 (72) LOVE CHRISTOPHER JOHN, Beerse (BE); VAN WAUWE JEAN PIERRE FRANS, Beerse (BE); DE BRABANDER MARC J., Zoersel (BE); MOSES ROGER CLIVE, Wadebridge (GB); GONCHARENKO MYKHAYLO, London (CA); COOYMANS LUDWIG PAUL, Beerse (BE); VANDERMAESEN NELE, Beerse (BE); DIELS GASTON STANISLAS MARCELLA, Beerse (BE); SIBLEY ANTHONY WILLIAM, Camelford (GB); NOULA CATERINA, St. Columb Major (GR)
 (73) JANSSEN PHARMACEUTICA N.V., Beerse (BE)
 (54) Pochodna 2,4,5-tripodstawionego tiazolilu, sposób jej wytwarzania i zastosowanie oraz kompozycja farmaceutyczna i sposób jej wytwarzania

B1 (11) **210514** (41) 2005 08 22
 (51) **A61K 31/4745** (2006.01)
A61P 17/00 (2006.01)
 (21) 373303 (22) 2002 11 27
 (30) 60/340,605 2001 11 29 US
 60/378,452 2002 05 06 US
 (86) 2002 11 27 PCT/US02/38190
 (87) 2003 06 05 WO03/045391
 (72) SKWIERCZYNSKI RAYMOND D., Saint Paul (US); BUSCH TERRI F., Saint Paul (US); GUST-HEITING AMY L., Saint Paul (US); FRET LAND MARY T., Saint Paul (US); SCHOLZ MATTHEW T., Saint Paul (US)
 (73) 3M INNOVATIVE PROPERTIES COMPANY, Saint Paul (US)
 (54) Preparat farmaceutyczny zawierający modyfikator odpowiedzi immunologicznej

B1 (11) **210465** (41) 2008 12 08
 (51) **A61K 35/74** (2006.01)
C12N 1/20 (2006.01)
C12R 1/225 (2006.01)
C12R 1/25 (2006.01)
A61P 1/00 (2006.01)
A61P 15/02 (2006.01)
 (21) 382579 (22) 2007 06 04
 (72) HECZKO PIOTR B., Kraków (PL); STRUS MAGDALENA, Kraków (PL); STEFAŃSKI GRZEGORZ, Warszawa (PL); DECHNIK KATARZYNA, Kraków (PL)
 (73) INSTYTUT BIOTECHNOLOGII SUROWIC I SZCZEPIONEK BIOMED SPÓŁKA AKCYJNA, Kraków (PL)
 (54) Zastosowanie kompozycji szczepów z rodzaju *Lactobacillus*

B1 (11) **210442** (41) 2005 02 21
 (51) **A61K 39/00** (2006.01)
A61K 39/38 (2006.01)
C12N 5/071 (2010.01)
A61P 37/00 (2006.01)
 (21) 367306 (22) 2002 09 12
 (30) 09/952,532 2001 09 14 US
 (86) 2002 09 12 PCT/US02/28874
 (87) 2003 03 27 WO03/024393
 (72) ZHANG JINGWU, Missouri City (US)
 (73) OPEXA PHARMACEUTICALS, INC., Houston (US); BAYLOR COLLEGE OF MEDICINE, Houston (US)
 (54) Sposób wytwarzania autologicznej szczepionki na bazie komórek T, szczepionka i jej zastosowanie

B1 (11) **210450** (41) 2005 01 10
 (51) **A61K 39/21** (2006.01)
C07K 14/155 (2006.01)
A61P 31/12 (2006.01)
 (21) 365742 (22) 2002 05 29
 (30) 01/07275 2001 06 01 FR
 (86) 2002 05 29 PCT/FR02/01809
 (87) 2002 12 05 WO02/96349
 (72) FISCHER LAURENT BERNARD, Sainte Foy Les Lyon (FR)
 (73) MERIAL, Lyon (FR)
 (54) Zestaw do szczepienia kotowatych przeciwko wirusowi nabytego niedoboru immunologicznego kotów (FIV) oraz zastosowanie plazmidów i wektorów wirusowych zawierających i eksprymujących in vivo polinukleotydy do wytwarzania szczepionki

B1 (11) **210441** (41) 2004 07 12
 (51) **A61K 39/27** (2006.01)
C07K 14/03 (2006.01)
C12N 7/04 (2006.01)
C12N 15/38 (2006.01)
 (21) 357019 (22) 2001 02 15
 (30) 00103241.6 2000 02 17 EP
 (86) 2001 02 15 PCT/EP01/01672
 (87) 2001 08 23 WO01/60403
 (72) SEYBOLDT CHRISTIAN, Hannover (DE); OSTERRIEDER NIKOLAUS, Wampen (DE); ELBERS KNUT, Gau-Algesheim (DE)
 (73) Boehringer Ingelheim Vetmedica GmbH, Ingelheim am Rhein (DE)
 (54) Koński wirus opryszczki (EHV) o zmodyfikowanym białku gM

B1 (11) **210545** (41) 2005 10 31
 (51) **A61K 39/395** (2006.01)
C07K 16/28 (2006.01)
C07K 16/32 (2006.01)
A61P 35/00 (2006.01)
 (21) 374587 (22) 2003 10 09
 (30) 02022390.5 2002 10 10 EP
 02022389.7 2002 10 10 EP
 (86) 2003 10 09 PCT/EP03/11164
 (87) 2004 04 22 WO04/032960
 (72) KREYSCH HANS-GEORG, Mainz (DE); SCHMIDT JÜRGEN, Weiterstadt (DE)
 (73) MERCK PATENT GMBH, Darmstadt (DE)
 (54) Kompozycja farmaceutyczna i zestaw farmaceutyczny zawierające przeciwciała ukierunkowane na receptory ERB-B1 oraz ich zastosowanie do otrzymywania leku do leczenia nowotworów

B1 (11) **210433** (41) 2006 06 26
 (51) **A61L 2/18** (2006.01)
B65B 55/10 (2006.01)
 (21) 378498 (22) 2005 12 20
 (30) 0403159-7 2004 12 22 SE

(72) SVENLE MARTIN, Broby (SE)
 (73) TETRA LAVAL HOLDINGS & FINANCE S.A., Pully (CH)
 (54) Urządzenie do sterylizacji i sposób sterylizacji, zwłaszcza wstęgi materiału opakowaniowego

B1 (11) **210506** (41) 2006 10 30

(51) **A61L 9/01** (2006.01)
A01N 59/06 (2006.01)
A01N 59/16 (2006.01)
A01N 35/02 (2006.01)
C02F 11/00 (2006.01)

(21) 374568 (22) 2005 04 21
 (72) ŻEBROWSKI ZDZISŁAW, Puławy (PL); MAJ LESZEK, Puławy (PL); JAROSZEWICZ STANISŁAW, Wrocław (PL)
 (73) JAROSZEWICZ STANISŁAW-ECO PARTNER POLSKA, Wrocław (PL)
 (54) Preparat do dezodoryzacji i dezynfekcji, zwłaszcza ścieków bytowo-gospodarczych

B1 (11) **210432** (41) 2008 09 01

(51) **A61L 9/01** (2006.01)
A61L 2/00 (2006.01)

(21) 381825 (22) 2007 02 22
 (72) BALCER MAGDALENA, Tarnowskie Góry (PL); RADOŁA RAFAŁ, Bytom (PL); STOKŁOSA WITOLD, Czerwionka-Leszczyny (PL)
 (73) NANOCO SPÓŁKA Z OGRANICZONĄ ODPOWIEDZIALNOŚCIĄ, Katowice (PL)
 (54) Preparat do dezodoryzacji i sposób stosowania preparatu do dezodoryzacji

B1 (11) **210500** (41) 2010 11 08

(51) **A62D 1/00** (2006.01)
 (21) 387943 (22) 2009 05 04
 (72) DRĄG DANUTA, Wrocław (PL); MALICKI ARTUR, Brzeg Dolny (PL); JAKUBOWSKI PATRYK, Brzeg Dolny (PL); MAGRYŚ PIOTR, Brzeg Dolny (PL); TWARDOCHLEB BOŻENA, Kędzierzyn-Koźle (PL); KOENIG KORNELIA, Kędzierzyn-Koźle (PL); WASILEWSKI JERZY, Kędzierzyn-Koźle (PL); FISZER RENATA, Kędzierzyn-Koźle (PL)
 (73) INSTYTUT CIĘŻKIEJ SYNTEZY ORGANICZNEJ BLACHOWNIA, Kędzierzyn-Koźle (PL); TENSIS SPÓŁKA Z OGRANICZONĄ ODPOWIEDZIALNOŚCIĄ, Brzeg Dolny (PL)
 (54) Sposób wytwarzania środka gaśniczego

B1 (11) **210502** (41) 2010 11 08

(51) **A62D 1/00** (2006.01)
 (21) 387944 (22) 2009 05 04
 (72) DRĄG DANUTA, Wrocław (PL); MALICKI ARTUR, Brzeg Dolny (PL); JAKUBOWSKI PATRYK, Brzeg Dolny (PL); MAGRYŚ PIOTR, Brzeg Dolny (PL); TWARDOCHLEB BOŻENA, Kędzierzyn-Koźle (PL); KOENIG KORNELIA, Kędzierzyn-Koźle (PL); WASILEWSKI JERZY, Kędzierzyn-Koźle (PL); FISZER RENATA, Kędzierzyn-Koźle (PL)
 (73) INSTYTUT CIĘŻKIEJ SYNTEZY ORGANICZNEJ BLACHOWNIA, Kędzierzyn-Koźle (PL); TENSIS SPÓŁKA Z OGRANICZONĄ ODPOWIEDZIALNOŚCIĄ, Brzeg Dolny (PL)
 (54) Środek gaśniczy

B1 (11) **210503** (41) 2009 03 16

(51) **A62D 1/02** (2006.01)
 (21) 383253 (22) 2007 09 03
 (72) TWARDOCHLEB BOŻENA, Kędzierzyn-Koźle (PL); KOENIG KORNELIA, Kędzierzyn-Koźle (PL); WASILEWSKI JERZY, Kędzierzyn-Koźle (PL); RAITER-TYBIŃSKA BARBARA, Brzeg Dolny (PL); MAGRYŚ PIOTR, Brzeg Dolny (PL); BAJDA ROMAN, Brzeg Dolny (PL); TRZASKOWSKI TOMASZ, Otwock (PL); FISZER RENATA, Kędzierzyn-Koźle (PL)
 (73) INSTYTUT CIĘŻKIEJ SYNTEZY ORGANICZNEJ BLACHOWNIA, Kędzierzyn-Koźle (PL); TENSIS SPÓŁKA Z OGRANICZONĄ ODPOWIEDZIALNOŚCIĄ, Brzeg Dolny (PL)
 (54) Sposób wytwarzania pianotwórczego środka gaśniczego

B1 (11) **210547** (41) 2007 07 23

(51) **B01D 53/50** (2006.01)
 (21) 381880 (22) 2005 05 04
 (30) 10/848,231 2004 05 18 US
 (86) 2005 05 04 PCT/US05/15707
 (87) 2005 12 08 WO05/115592
 (72) HIGGINS BRIAN S., Raleigh (US); SHILLING MARK, Apex (US)
 (73) MOBOTEC USA, INC., Orinda (US)
 (54) Sposób zmniejszania stężenia zanieczyszczeń w gazach spalinyowych pochodzących z procesu spalania paliw zawierających siarkę

B1 (11) **210390** (41) 2008 09 15

(51) **B01J 21/06** (2006.01)
B01J 37/00 (2006.01)
B01D 53/86 (2006.01)
 (21) 381906 (22) 2007 03 05
 (72) MORAWSKI ANTONI WALDEMAR, Szczecin (PL)
 (73) ZACHODNIOPOMORSKI UNIWERSYTET TECHNOLOGICZNY W SZCZECINIE, Szczecin (PL)
 (54) Sposób otrzymywania zawiesiny nano-fotokatalizatora do oczyszczania powietrza wewnętrznego z aldehydów, zwłaszcza aldehydu octowego

B1 (11) **210504** (41) 2007 02 19

(51) **B01J 35/04** (2006.01)
 (21) 376567 (22) 2005 08 09
 (72) MARCINIAK IRENEUSZ, Warszawa (PL); MOTEL WOJCIECH, Warszawa (PL); MIKOŁAJCZYK ZBIGNIEW, Łódź (PL); BIELSKI PAWEŁ, Kętrzyn (PL); KOPIAS KAZIMIERZ, Chechło II (PL); GOLCZYK ANDRZEJ, Łódź (PL); KOWALSKI MARIAN, Łódź (PL); CZYŻEWSKI JANUSZ, Warszawa (PL)
 (73) MENNICA-METALE SZLACHETNE SPÓŁKA Z OGRANICZONĄ ODPOWIEDZIALNOŚCIĄ, Warszawa (PL)
 (54) Małociągłowa dziana siatka katalityczna z metali szlachetnych

B1 (11) **210454** (41) 2008 01 21

(51) **B02C 4/02** (2006.01)
 (21) 382860 (22) 2005 10 24
 (30) 2004906136 2004 10 22 AU
 2004906815 2004 11 29 AU
 (86) 2005 10 24 PCT/AU05/01645
 (87) 2006 04 27 WO06/042378
 (72) BEARMAN RICHARD ANTHONY, Attadale (AU); BATTERHAM ROBIN JOHN, Parkville (AU); SHAW RAYMOND WALTER, Carlton North (AU)
 (73) TECHNOLOGICAL RESOURCES PTY. LIMITED, Melbourne (AU)
 (54) Sposób i urządzenie do kruszenia materiału

B1 (11) **210459** (41) 2005 05 30

(51) **B09B 3/00** (2006.01)
C02F 11/06 (2006.01)
C01B 25/26 (2006.01)
 (21) 363768 (22) 2003 11 27
 (72) JODKO MAREK, Kraków (PL); KOWALSKI ZYGMUNT, Cieszyn (PL); WZOREK ZBIGNIEW, Kraków (PL); GORAZDA KATARZYNA, Kraków (PL)
 (73) POLITECHNIKA KRAKOWSKA IM. T. KOŚCIUSZKI, Kraków (PL)
 (54) Sposób termicznej utylizacji osadów o wysokiej zawartości związków żelaza z oczyszczania ścieków komunalnych

B1 (11) **210345** (41) 2005 12 27

(51) **B23B 27/16** (2006.01)
B23B 27/06 (2006.01)
 (21) 376342 (22) 2004 02 04
 (30) 154649 2003 02 27 IL
 (86) 2004 02 04 PCT/IL04/00113

(87) 2004 09 10 WO04/076105
 (72) GATI UZI, Karmiel (IL)
 (73) ISCAR LTD., Tefen (IL)
 (54) Płytką skrawająca do obróbki rowków obwodowych

B1 (11) **210418** (41) 2008 06 09
 (51) **B23K 3/04** (2006.01)
F27D 11/00 (2006.01)
 (21) 381155 (22) 2006 11 27
 (72) SKARBIŃSKI PIOTR, Zielona Góra (PL); WOŹNIAK SŁAWOMIR, Świebodzin (PL)
 (73) SECO/WARWICK SPÓŁKA AKCYJNA, Świebodzin (PL)
 (54) Urządzenie do nagrzewania wsadów w procesie lutowania elementów wielościennych

B1 (11) **210505** (41) 2007 04 30
 (51) **B23P 13/00** (2006.01)
B21C 37/12 (2006.01)
 (21) 377750 (22) 2005 10 20
 (72) NOCOŃ ZBIGNIEW, Wolbrom (PL); NOCOŃ FRANCISZKA, Wolbrom (PL)
 (73) ZINPLAST SPÓŁKA Z OGRANICZONĄ ODPOWIEDZIALNOŚCIĄ, Wolbrom (PL)
 (54) Sposób wytwarzania spiralnie zwijanych rur z tworzyw sztucznych

B1 (11) **210537** (41) 2008 06 23
 (51) **B23P 15/02** (2006.01)
B23P 19/02 (2006.01)
 (21) 381334 (22) 2006 12 19
 (72) OJRZYŃSKI MIECZYŚLAW, Elbląg (PL)
 (73) OJRZYŃSKI MIECZYŚLAW PRZEDSIĘBIORSTWO USŁUGOWO-HANDLOWE, Elbląg (PL)
 (54) Sposób wytwarzania tarczy kierowniczej turbiny parowej

B1 (11) **210532** (41) 2007 11 26
 (51) **B23P 19/06** (2006.01)
F16B 39/08 (2006.01)
 (21) 379694 (22) 2006 05 15
 (72) BIJAK ROMAN, Łañcut (PL); KOLEK WIESŁAW, Łañcut (PL); ŁEŃCZYK KRZYSZTOF, Wola Dalsza (PL)
 (73) BIMEX-BÖLLHOFF SPÓŁKA Z OGRANICZONĄ ODPOWIEDZIALNOŚCIĄ, Krzemienica (PL)
 (54) Złącze śrubowe z zabezpieczeniem przed jego demontażem

B1 (11) **210318** (41) 2007 01 08
 (51) **B27N 7/00** (2006.01)
 (21) 375967 (22) 2005 06 29
 (72) RAK MAREK, Koniecpol (PL); FYDA MICHAŁ, Koniecpol (PL)
 (73) KZPP KONIECPOL SPÓŁKA AKCYJNA, Koniecpol (PL)
 (54) Sposób wytwarzania płyt pilśniowych porowatych barwionych

B1 (11) **210476** (41) 2008 06 23
 (51) **B29B 17/02** (2006.01)
B08B 3/04 (2006.01)
 (21) 381252 (22) 2006 12 11
 (72) DŹWIGOŃ ADAM, Bielany (PL); PISKORZ WALDEMAR, Kodeń (PL)
 (73) DŹWIGOŃ ADAM, Bielany (PL); PISKORZ WALDEMAR, Kodeń (PL)
 (54) Sposób ciągłego oczyszczania odpadów tworzyw sztucznych i linia do ciągłego oczyszczania odpadów tworzyw sztucznych

B1 (11) **210335** (41) 2009 03 30
 (51) **B32B 18/00** (2006.01)
B32B 37/10 (2006.01)
 (21) 383391 (22) 2007 09 18

(72) JURKÓW DOMINIK, Głogów (PL); GOLONKA LESZEK, Wrocław (PL); ROGUSZCZAK HENRYK, Wrocław (PL)
 (73) POLITECHNIKA WROCŁAWSKA, Wrocław (PL)
 (54) Sposób łączenia warstw folii niskotemperaturowej współwypalanej ceramiki

B1 (11) **210481** (41) 2009 06 08
 (51) **B32B 19/06** (2006.01)
B32B 17/02 (2006.01)
F16L 59/05 (2006.01)
 (21) 383929 (22) 2007 11 30
 (72) SASULSKA MONIKA, Kraków (PL)
 (73) SASULSKA MONIKA, Kraków (PL)
 (54) Włóknisty moduł izolacyjny i sposób wykonania włóknistego modułu izolacyjnego

B1 (11) **210444** (41) 2005 07 25
 (51) **B32B 29/00** (2006.01)
B32B 27/10 (2006.01)
B32B 27/32 (2006.01)
B32B 27/08 (2006.01)
B65D 65/40 (2006.01)
 (21) 372568 (22) 2003 05 02
 (30) 60/376,875 2002 05 02 US
 (86) 2003 05 02 PCT/IB03/01768
 (87) 2003 11 13 WO03/093009
 (72) CLEVELAND CHRISTOPHER S., Tuxedo (US); TEDFORD RICHARD A., Tuxedo (US); REIGHARD TRICIA S., Tuxedo (US)
 (73) EVERGREEN PACKAGING INTERNATIONAL B.V., Amsterdam (NL)
 (54) Materiał laminowany do pakowania i sposób wytwarzania materiału laminowanego

B1 (11) **210467** (41) 2004 11 29
 (51) **B44C 1/20** (2006.01)
B05D 7/08 (2006.01)
B05B 5/00 (2006.01)
B05C 9/14 (2006.01)
 (21) 364021 (22) 2002 03 13
 (30) 0100860-6 2001 03 14 SE
 (86) 2002 03 13 PCT/SE02/00453
 (87) 2002 09 19 WO02/72367
 (72) QUIST MAGNUS, Trelleborg (SE); MILLER PETER, Trelleborg (SE); ERICSSON JAN, Helsingborg (SE)
 (73) Pergo (Europe) AB, Trelleborg (SE)
 (54) Sposób wytwarzania płyt dekoracyjnych

B1 (11) **210371** (41) 2007 01 22
 (51) **B60N 2/015** (2006.01)
 (21) 376236 (22) 2005 07 18
 (72) ZIÓŁKOWSKI SŁAWOMIR, Kutno (PL); KOTARSKI ZDZISŁAW, Żelazna Stara (PL); KOPALAK BOGUMIŁ, Łęczycza (PL)
 (73) GRUAU POLSKA SPÓŁKA Z OGRANICZONĄ ODPOWIEDZIALNOŚCIĄ, Daszyna (PL)
 (54) Podstawa szybkodemontowalna

B1 (11) **210343** (41) 2008 10 27
 (51) **B60R 9/00** (2006.01)
F41H 7/02 (2006.01)
 (21) 382432 (22) 2007 04 17
 (72) FRET JÓZEF, Sulejówek (PL); OBRZUT ARTUR, Warszawa (PL)
 (73) PRZEDSIĘBIORSTWO INNOWACYJNO-WDROŻENIOWE ARMPOL SPÓŁKA Z OGRANICZONĄ ODPOWIEDZIALNOŚCIĄ, Sulejówek (PL)
 (54) Zabudowa dodatkowego agregatu prądotwórczego na pojeździe gaśnicowym

B1 (11) **210368** (41) 2004 03 08
 (51) **B60S 1/08** (2006.01)
H01H 19/58 (2006.01)
 (21) 354876 (22) 2001 09 26
 (30) 10053688.3 2000 10 28 DE
 (86) 2001 09 26 PCT/DE01/03695
 (87) 2002 05 02 WO02/34587
 (72) BOHN ROLAND, Buehl (DE)
 (73) ROBERT BOSCH GMBH, Stuttgart (DE)
 (54) Silnik elektryczny wycieraczki z układem z tarczą stykową

B1 (11) **210513** (41) 2005 01 10
 (51) **B60T 13/575** (2006.01)
 (21) 365563 (22) 2001 05 17
 (30) 00/06715 2000 05 19 FR
 (86) 2001 05 17 PCT/FR01/01507
 (87) 2001 11 22 WO01/87681
 (72) GAUTIER JEAN-PIERRE, Trevou Treguignec (FR);
 STEGMAIER ALWIN, Blaichach (DE)
 (73) ROBERT BOSCH GMBH, Stuttgart (DE)
 (54) Serwomotor do wspomagania hamowania, zawierający obudowę odbiorczą tarczy reakcyjnej

B1 (11) **210410** (41) 2008 12 08
 (51) **B61H 5/00** (2006.01)
 (21) 382516 (22) 2007 05 28
 (72) ZALEWSKI ANDRZEJ, Warszawa (PL)
 (73) SPECJALISTYCZNE MATERIAŁY I OKŁADZINY CIERNE
 FRENOPLAST BUŁHAK I CIEŚLAWSKI SPÓŁKA JAWNA,
 Korpele (PL)
 (54) Układ prowadzący klocków hamulcowych hamulca tarczowego pojazdów, zwłaszcza pojazdów szynowych

B1 (11) **210385** (41) 2003 12 01
 (51) **B61L 23/14** (2006.01)
G05D 13/00 (2006.01)
B60L 15/20 (2006.01)
 (21) 354208 (22) 2002 05 29
 (72) BARAŃSKI SŁAWOMIR, Sieradz (PL); KARBOWIAK HENRYK,
 Łódź (PL); KUBIK STANISŁAW, Łódź (PL); ŁAKOMSKI MACIEJ,
 Katowice (PL); JURETKO ADAM, Świętochłowice (PL);
 PTAK HENRYK, Tychy (PL); POKRYWKA ZBIGNIEW,
 Tarnowskie Góry (PL)
 (73) BOMBARDIER TRANSPORTATION (ZWUS) POLSKA SPÓŁKA
 Z OGRANICZONĄ ODPOWIEDZIALNOŚCIĄ, Katowice (PL)
 (54) Układ odbiornika dla urządzeń automatycznego ograniczania
 prędkości pociągów w metrze

B1 (11) **210462** (41) 2004 06 14
 (51) **B65D 21/06** (2006.01)
B65D 43/16 (2006.01)
 (21) 364016 (22) 2003 12 11
 (30) 20022131/02 2002 12 13 CH
 20030987/03 2003 06 05 CH
 (72) DUBOIS JEAN-MARC, Bremgarten (CH); SCHWAB BORIS,
 Vogelsang bei Turgi (CH)
 (73) GEORG UTZ Holding AG, Bremgarten (CH)
 (54) Pojemnik przystosowany do ustawiania w stos

B1 (11) **210529** (41) 2007 12 10
 (51) **B65D 33/36** (2006.01)
B65D 83/00 (2006.01)
 (21) 379810 (22) 2006 05 30
 (72) PRZYMUS TADEUSZ, Łysomice (PL)
 (73) POLDER SPÓŁKA Z OGRANICZONĄ ODPOWIEDZIALNOŚCIĄ,
 Łysomice (PL)
 (54) Opakowanie z dozownikiem

B1 (11) **210516** (41) 2008 09 01
 (51) **B65D 33/36** (2006.01)
B65D 75/58 (2006.01)
 (21) 381779 (22) 2007 02 18
 (72) KASPEROWICZ RADOSŁAW, Jastrzębie Zdrój (PL)
 (73) PRYMAT SPÓŁKA Z OGRANICZONĄ ODPOWIEDZIALNOŚCIĄ,
 Jastrzębie Zdrój (PL)
 (54) Opakowanie do sypkich artykułów spożywczych

B1 (11) **210405** (41) 2006 10 16
 (51) **B65G 1/02** (2006.01)
B25H 3/04 (2006.01)
 (21) 374135 (22) 2005 04 04
 (72) BEDNARCZUK WOJCIECH, Wrocław (PL); SOMMER JERZY,
 Wrocław (PL)
 (73) SOMMER JERZY SOMMER, Wrocław (PL)
 (54) Regał wielopoziomowego składowania

B1 (11) **210538** (41) 2005 12 12
 (51) **B65G 47/14** (2006.01)
 (21) 375928 (22) 2003 11 20
 (30) P200202691 2002 11 22 ES
 (86) 2003 11 20 PCT/ES03/00589
 (87) 2004 06 10 WO04/048236
 (72) COMAS CORRAL JAVIER, Terrassa (ES)
 (73) Mulet Vallés Tomás, Matadepera (ES)
 (54) Urządzenie podająco-rozdziałające do wydłużonych przedmiotów

B1 (11) **210422** (41) 2008 10 27
 (51) **B65G 53/56** (2006.01)
F16L 37/08 (2006.01)
 (21) 382193 (22) 2007 04 13
 (72) BABIRECKI WOJCIECH, Zielona Góra (PL); BIENIASZEWSKA
 MAŁGORZATA, Sulechów (PL)
 (73) MB-PNEUMATYKA SPÓŁKA Z OGRANICZONĄ
 ODPOWIEDZIALNOŚCIĄ, Sulechów (PL)
 (54) Złącze przewodu pneumatycznego

B1 (11) **210362** (41) 2010 10 11
 (51) **C01B 7/13** (2006.01)
B01D 61/36 (2006.01)
A61K 9/08 (2006.01)
 (21) 387635 (22) 2009 03 30
 (72) GRYTA MAREK, Szczecin (PL); SASIM MICHAŁ, Świebodzin (PL);
 BARANCEWICZ MARTA, Szczecin (PL); MORAWSKI ANTONI
 WALDEMAR, Szczecin (PL)
 (73) ZACHODNIOPOMORSKI UNIWERSYTET TECHNOLOGICZNY
 W SZCZECINIE, Szczecin (PL)
 (54) Sposób zatężania roztworów soli zawierających jod

B1 (11) **210479** (41) 2005 12 27
 (51) **C01B 33/193** (2006.01)
C08K 3/36 (2006.01)
C08K 9/06 (2006.01)
 (21) 376402 (22) 2004 01 08
 (30) 10302300.3 2003 01 22 DE
 10358449.8 2003 12 13 DE
 (86) 2004 01 08 PCT/EP04/50005
 (87) 2004 08 05 WO04/065299
 (72) STENZEL OLEG, Köln (DE); BLUME ANKE, Weilerswist (DE);
 LUGINSLAND DETLEF, Hoboken (US); UHRLANDT STEFAN,
 Belle Mead (US); WEHMEIER ANDRE, Rheine (DE)
 (73) Evonik Degussa GmbH, Essen (DE)
 (54) Strącone kwasy krzemowe, sposób wytwarzania strąconych
 kwasów krzemowych, ich zastosowanie oraz wulkanizowane mies-
 zanki gumowe albo kauczuki

B1 (11) **210478** (41) 2006 01 23
 (51) **C01B 33/193** (2006.01)
C08K 3/36 (2006.01)
C08K 9/06 (2006.01)
 (21) 377189 (22) 2004 01 08
 (30) 10302301.1 2003 01 22 DE
 10358466.8 2003 12 13 DE
 (86) 2004 01 08 PCT/EP04/50004
 (87) 2004 08 05 WO04/065443
 (72) LUGINSLAND DETLEF, Hoboken (US); WEHMEIER ANDRE,
 Rheine (DE); STENZEL OLEG, Köln (DE); UHRLANDT STEFAN,
 Belle Mead (US)
 (73) Evonik Degussa GmbH, Essen (DE)
 (54) Strącane kwasy krzemowe, sposób wytwarzania strącanych
 kwasów krzemowych, ich zastosowanie oraz wulkanizowane mie-
 szanki gumowe albo kauczuki

B1 (11) **210388** (41) 2008 09 29
 (51) **C01G 5/00** (2006.01)
A61K 33/38 (2006.01)
 (21) 381979 (22) 2007 03 15
 (72) BALCER MAGDALENA, Tarnowskie Góry (PL); RADOŁA RAFAŁ,
 Bytom (PL); STOKŁOSA WITOLD, Czerwionka-Leszczyny (PL);
 PESZKE JERZY, Kruszyzna (PL)
 (73) NANOCO SPÓŁKA Z OGRANICZONĄ ODPOWIEDZIALNOŚCIĄ,
 Tarnowskie Góry (PL)
 (54) Sposób wytwarzania nanocząstek srebra na modyfikowanej
 chemicznie chitynie

B1 (11) **210515** (41) 2005 12 12
 (51) **C02F 1/461** (2006.01)
A23L 1/304 (2006.01)
A23L 2/52 (2006.01)
 (21) 375953 (22) 2003 09 18
 (30) 10/247,190 2002 09 19 US
 (86) 2003 09 18 PCT/US03/29839
 (87) 2004 04 01 WO04/026769
 (72) MEHANSO HAILE, Fairfield (US); MELLICAN RENEE IRVINE,
 Bradenton (US); NUNES RAUL VICTORINO, Loveland (US);
 MONSALVE ADRIAN, Cincinnati (US)
 (73) THE PROCTER & GAMBLE COMPANY, Cincinnati (US)
 (54) Kompozycja wodna wzbogacona w minerały i kompozycja
 wodna w opakowaniu

B1 (11) **210471** (41) 2006 11 27
 (51) **C04B 28/02** (2006.01)
C04B 22/14 (2006.01)
 (21) 379988 (22) 2004 12 10
 (30) 03028471.5 2003 12 12 EP
 (86) 2004 12 10 PCT/EP04/14092
 (87) 2005 06 23 WO05/056491
 (72) KEHRMANN ALEXANDER, Xanten (DE)
 (73) Kehrman Alexander, Xanten (DE); TRONOX PIGMENTS
 GMBH, Krefeld (DE)
 (54) Spoiwo hydrauliczne, środek redukujący chromian i zastoso-
 wanie mieszaniny

B1 (11) **210509** (41) 2008 11 10
 (51) **C04B 35/14** (2006.01)
C04B 35/66 (2006.01)
C09K 21/02 (2006.01)
 (21) 382350 (22) 2007 05 02
 (72) CZECHOWSKI JERZY, Gliwice (PL); GRĄDALSKA JANINA,
 Gliwice (PL); WOJSA JÓZEF, Gliwice (PL)
 (73) INSTYTUT CERAMIKI I MATERIAŁÓW BUDOWLANYCH,
 Warszawa (PL)
 (54) Mieszanka proszkowa do otrzymywania powłok ogniotrwałych
 i regeneracji wyłożeń ogniotrwałych

B1 (11) **210549** (41) 2005 04 18
 (51) **C04B 41/45** (2006.01)
C04B 41/48 (2006.01)
E04D 5/06 (2006.01)
E04B 1/66 (2006.01)
 (21) 369103 (22) 2002 12 20
 (30) 10163930.9 2001 12 22 DE
 (86) 2002 12 20 PCT/DE02/04697
 (87) 2003 07 10 WO03/055828
 (72) WELTER WERNER, Unna (DE); WOLF ROLAND, Erbach (DE)
 (73) HENKEL AG & CO. KGaA, Düsseldorf (DE); ROLAND WOLF
 GMBH, Erbach (DE)
 (54) Sposób powlekania elementów budowlanych wykonanych na
 bazie cementu i powlekany element kształtowy na bazie cementu

B1 (11) **210487** (41) 2008 09 29
 (51) **C04B 41/50** (2006.01)
C04B 41/68 (2006.01)
 (21) 382039 (22) 2007 03 22
 (72) UZUNOW ELŻBIETA, Topolin (PL); GÓRALCZYK STEFAN,
 Warszawa (PL); MAZELA ADAM, Warszawa (PL); SARNECKI
 JAROSŁAW, Pionki (PL); KUKIELSKA BARBARA, Warszawa (PL)
 (73) INSTYTUT MECHANIZACJI BUDOWNICTWA I GÓRNICHTWA
 SKALNEGO, Warszawa (PL)
 (54) Sposób otrzymywania preparatu do impregnacji elementów
 budowlanych w postaci wodnej dyspersji krzemionki koloidalnej

B1 (11) **210523** (41) 2010 12 20
 (51) **C05B 17/00** (2006.01)
C05D 11/00 (2006.01)
 (21) 388242 (22) 2009 06 10
 (72) KOLANOWSKI WALDEMAR, Tczew (PL); SOBOŃ TOMASZ,
 Gdańsk (PL); NAWRATEL ANNA, Gdańsk (PL)
 (73) GDAŃSKIE ZAKŁADY NAWOZÓW SZTUCZNYCH FOSFORY
 SPÓŁKA Z OGRANICZONĄ ODPOWIEDZIALNOŚCIĄ, Gdańsk (PL)
 (54) Sposób wytwarzania wieloskładnikowych nawozów granulo-
 wanych CaMgS

B1 (11) **210543** (41) 2009 08 31
 (51) **C06B 43/00** (2006.01)
C06B 49/00 (2006.01)
C06C 7/00 (2006.01)
 (21) 384953 (22) 2008 02 26
 (72) WOJEWÓDKA ANDRZEJ, Gliwice (PL); BEŁZOWSKI JANUSZ,
 Gliwice (PL); KOŻUCH KAROL, Świętochłowice (PL)
 (73) POLITECHNIKA ŚLĄSKA, Gliwice (PL)
 (54) Materiał wybuchowy inicjujący i jego zastosowanie

B1 (11) **210358** (41) 2009 09 14
 (51) **C06B 43/00** (2006.01)
F42B 3/113 (2006.01)
 (21) 384961 (22) 2008 03 10
 (72) WOJEWÓDKA ANDRZEJ, Gliwice (PL); ROMANOWSKI MARCIN,
 Gliwice (PL); BEŁZOWSKI JANUSZ, Gliwice (PL); KUDŁA STANISŁAW,
 Kędzierzyn-Koźle (PL)
 (73) POLITECHNIKA ŚLĄSKA, Gliwice (PL); INSTYTUT CIĘŻKIEJ
 SYNTEZY ORGANICZNEJ BLACHOWNIA, Kędzierzyn-Koźle (PL)
 (54) Mieszanka pirotechniczna inicjowana laserowo i jej zastoso-
 wanie

B1 (11) **210421** (41) 2006 12 27
 (51) **C07C 29/09** (2006.01)
C07C 31/02 (2006.01)
 (21) 375824 (22) 2005 06 21
 (72) MICHAŁKIEWICZ BEATA, Szczecin (PL)
 (73) ZACHODNIOPOMORSKI UNIWERSYTET TECHNOLOGICZNY
 W SZCZECINIE, Szczecin (PL)
 (54) Sposób otrzymywania alkoholi z estrów mocnych kwasów

B1 (11) **210420** (41) 2006 12 27
(51) **C07C 29/09** (2006.01)
C07C 31/02 (2006.01)
(21) 375825 (22) 2005 06 21
(72) MICHALKIEWICZ BEATA, Szczecin (PL); KAŁUCKI KAZIMIERZ, Szczecin (PL); ZIEBRO JANUSZ, Szczecin (PL); TOMASZEWSKA MARIA, Szczecin (PL)
(73) ZACHODNIOPOMORSKI UNIWERSYTET TECHNOLOGICZNY W SZCZECINIE, Szczecin (PL)
(54) Sposób otrzymywania alkoholi z estrów mocnych kwasów

B1 (11) **210349** (41) 2010 01 18
(51) **C07C 39/02** (2006.01)
C07C 37/00 (2006.01)
(21) 385620 (22) 2008 07 08
(72) HORBACZEWSKA-JUCHNIEWICZ AGNIESZKA, Kętrzyn (PL); SAS WOJCIECH, Warszawa (PL)
(73) POLITECHNIKA WARSZAWSKA, Warszawa (PL)
(54) Sposób otrzymywania optycznie czynnych drugorzędowych alkoholi oraz ich optycznie czynnych estrów

B1 (11) **210316** (41) 2008 06 09
(51) **C07C 51/12** (2006.01)
(21) 383910 (22) 2006 02 10
(30) 11/067,265 2005 02 24 US
(86) 2006 02 10 PCT/US06/04772
(87) 2006 08 31 WO06/091397
(72) TORRENCE G. PAUL, League City (US)
(73) CELANESE INTERNATIONAL CORPORATION, Dallas (US)
(54) Sposób wytwarzania kwasu octowego

B1 (11) **210544** (41) 2009 12 07
(51) **C07C 51/087** (2006.01)
(21) 385340 (22) 2008 06 02
(72) LOCHYŃSKI STANISŁAW, Wrocław (PL); WINCZA EWELINA, Wrocław (PL)
(73) POLITECHNIKA WROCŁAWSKA, Wrocław (PL)
(54) Nowy chiralny kwas (3S)-(+)-3-[(1S, 5R)-6, 6-dimetylobicyklo [3.1.0] heks-2-en-2-ylo] butanowy i sposób jego wytwarzania

B1 (11) **210466** (41) 2006 12 27
(51) **C07C 55/28** (2006.01)
(21) 380126 (22) 2003 12 10
(86) 2003 12 10 PCT/NL03/00875
(87) 2005 06 23 WO05/056509
(72) MEERDINK JOHANNES, Groningen (NL); SÖDERGARD NILS DAN ANDERS, Turku (FI)
(73) TATE & LYLE PUBLIC LIMITED COMPANY, London (GB)
(54) Sposób oczyszczania laktydu

B1 (11) **210527** (41) 2008 03 17
(51) **C07C 209/36** (2006.01)
C07C 209/48 (2006.01)
B01J 23/38 (2006.01)
(21) 380585 (22) 2006 09 08
(72) LASKOWSKI ZBIGNIEW, Grodzisk Mazowiecki (PL); MARCINIAK IRENEUSZ, Warszawa (PL); GIEREJ MACIEJ, Warszawa (PL)
(73) MENNICA METALE SZLACHETNE SPÓŁKA Z OGRANICZONĄ ODPOWIEDZIALNOŚCIĄ, Warszawa (PL)
(54) Sposób katalitycznego uwodorniania dwunitrotoluenu do toluenodwuaminy

B1 (11) **210455** (41) 2005 12 12
(51) **C07C 235/72** (2006.01)
C07K 1/06 (2006.01)
C07K 14/605 (2006.01)
C07K 14/62 (2006.01)
(21) 375916 (22) 2003 09 25

(30) PA200201421 2002 09 25 DK
(86) 2003 09 25 PCT/DK03/00629
(87) 2004 04 08 WO04/029077
(72) DÜNWEBER DORTE LUNOEE, Virum (DK); JENSEN INGE HOLM, Smørum (DK); HANSEN LOUIS BRAMMER, Værløse (DK)
(73) NOVO NORDISK A/S, Bagsværd (DK)
(54) Sposób otrzymywania acylowanych peptydów

B1 (11) **210315** (41) 2007 10 15
(51) **C07D 215/48** (2006.01)
C07D 215/16 (2006.01)
A61P 31/18 (2006.01)
(21) 379432 (22) 2006 04 10
(72) MENCEL AGNIESZKA, Pszów (PL); TABAK DOMINIK, Dąbrowa Górnicza (PL); POLAŃSKI JAROSŁAW, Katowice (PL); PODESZWA BARBARA, Mikołów (PL); FINSTER JACEK, Pszczyna (PL); NIEDBAŁA HALINA, Dąbrowa Górnicza (PL); PAŁKA ANNA, Sosnowiec (PL); SERAFIN KATARZYNA, Katowice (PL); MUSIOŁ ROBERT, Częstochowa (PL)
(73) UNIWERSYTET ŚLĄSKI W KATOWICACH, Katowice (PL)
(54) Amidy heterocykliczne oraz ich zastosowanie

B1 (11) **210314** (41) 2008 04 14
(51) **C07D 215/48** (2006.01)
C07D 215/06 (2006.01)
A61P 31/18 (2006.01)
(21) 380818 (22) 2006 10 12
(72) PODESZWA BARBARA, Mikołów (PL); MUSIOŁ ROBERT, Częstochowa (PL); TABAK DOMINIK, Dąbrowa Górnicza (PL); FINSTER JACEK, Pszczyna (PL); POLAŃSKI JAROSŁAW, Katowice (PL); NIEDBAŁA HALINA, Dąbrowa Górnicza (PL); PAŁKA ANNA, Sosnowiec (PL)
(73) UNIWERSYTET ŚLĄSKI W KATOWICACH, Katowice (PL)
(54) 2-oksoamidy jako inhibitory integrazy HIV oraz ich zastosowanie

B1 (11) **210325** (41) 2007 11 12
(51) **C07D 285/125** (2006.01)
A61P 35/00 (2006.01)
(21) 379610 (22) 2006 05 04
(72) OLEKSYSZYN JÓZEF, Siechnice (PL); STOJAK MICHĄŁ, Lewin Brzeski (PL); SUROWIAK PAWEŁ, Wrocław (PL); LAGE HERMANN, Berlin (DE); DIETEL MANFRED, Berlin (DE)
(73) POLITECHNIKA WROCŁAWSKA, Wrocław (PL)
(54) S-mono-i S², S⁵-dipodstawione pochodne 2,5-dimerkapto-1,3,4-tiadiazolu, sposób ich wytwarzania oraz ich zastosowanie

B1 (11) **210313** (41) 2008 09 01
(51) **C07D 303/14** (2006.01)
C07D 301/32 (2006.01)
C07C 35/04 (2006.01)
(21) 381838 (22) 2007 02 26
(72) WRÓBLEWSKA AGNIESZKA, Szczecin (PL); MILCHERT EUGENIUSZ, Szczecin (PL)
(73) ZACHODNIOPOMORSKI UNIWERSYTET TECHNOLOGICZNY W SZCZECINIE, Szczecin (PL)
(54) Sposób wydzielania glicydotu

B1 (11) **210470** (41) 2005 04 18
(51) **C07D 401/04** (2006.01)
C07D 403/04 (2006.01)
C07D 409/14 (2006.01)
A61K 31/4439 (2006.01)
A61K 31/506 (2006.01)
A61P 1/00 (2006.01)
A61P 19/00 (2006.01)
(21) 369287 (22) 2002 10 22

- (30) 2001-324029 2001 10 22 JP
2002-263680 2002 09 10 JP
(86) 2002 10 22 PCT/JP02/10937
(87) 2003 05 01 WO03/035638
(72) KUBO AKIRA, Osaka (JP); IMASHIRO RITSUO, Takatsuki (JP); SAKURAI HIROAKI, Toyama (JP); MIYOSHI HIDETAKA, Osaka (JP); OGASAWARA AKIHITO, Toda (JP); HIRAMATSU HAJIME, Ibaraki (JP)
(73) MITSUBISHI TANABE PHARMA CORPORATION, Osaka (JP)
(54) Związki 4-imidazolin-2-onu i jego zastosowanie

- B1 (11) **210336** (41) 2005 06 13
(51) **C07D 403/06** (2006.01)
C07D 513/04 (2006.01)
A61K 31/473 (2006.01)
A61P 27/02 (2006.01)
(21) 370915 (22) 2003 03 06
(30) 02005117.3 2002 03 07 EP
02005115.7 2002 03 07 EP
(86) 2003 03 06 PCT/EP03/02321
(87) 2003 09 12 WO03/074511
(72) GULL PETER, Pfeffingen (CH); POMBO VILLAR ESTEBAN, Bazylea (CH)
(73) NOVARTIS AG, Bazylea (CH)
(54) Pochodna benzo(g)chinoliny, kompozycja farmaceutyczna zawierająca tę pochodną oraz zastosowanie tej pochodnej benzo(g)chinoliny

- B1 (11) **210414** (41) 2004 11 15
(51) **C07D 403/12** (2006.01)
C07D 403/14 (2006.01)
C07D 413/14 (2006.01)
C07D 401/14 (2006.01)
A61K 31/506 (2006.01)
A61P 35/00 (2006.01)
A61P 25/14 (2006.01)
A61P 25/18 (2006.01)
A61P 25/28 (2006.01)
A61P 3/10 (2006.01)
A61P 9/00 (2006.01)
A61P 17/14 (2006.01)
A61P 19/08 (2006.01)
A61P 19/10 (2006.01)
(21) 363244 (22) 2001 12 19
(30) 60/257,887 2000 12 21 US
60/286,949 2001 04 27 US
(86) 2001 12 19 PCT/US01/49401
(87) 2002 07 25 WO02/57259
(72) BEBBINGTON DAVID, Newbury (GB); CHARRIER JEAN-DAMIEN, Southam (GB); GOLEC JULIAN, Ashbury (GB); MILLER ANDREW, Didcot (GB); KNEGTEL RONALD, Abingdon (GB)
(73) VERTEX PHARMACEUTICALS INCORPORATED, Cambridge (US)
(54) Związek pirazolowy, kompozycja zawierająca ten związek i jego zastosowania

- B1 (11) **210436** (41) 2002 02 11
(51) **C07D 403/14** (2006.01)
A61K 31/496 (2006.01)
A61P 1/00 (2006.01)
(21) 348946 (22) 2001 07 27
(30) 10036818.2 2000 07 28 DE
(72) JASSERAND DANIEL, Hannover (DE); SCHÖN UWE, Burgdorf (DE); SANN HOLGER, Hannover (DE); BRÜCKNER REINHARD, Hannover (DE); EECKHOUT CHRISTIAN, Lindwedel (DE)
(73) Solvay Pharmaceuticals GmbH, Hannover (DE)
(54) Nowe pochodne N-triazolilometylopiiperazyny jako antagoniści akceptora neurokininy, lek zawierający te pochodne, sposób wytwarzania tych pochodnych oraz nowe pochodne piperazyno-N-butynoazydu stanowiące związki pośrednie

- B1 (11) **210415** (41) 2004 07 12
(51) **C07D 471/06** (2006.01)
A61K 31/4375 (2006.01)
(21) 357049 (22) 2000 01 10
(30) 60/115431 1999 01 11 US
(86) 2000 01 10 PCT/US00/00411
(87) 2000 07 20 WO00/42040
(72) WEBBER STEPHEN EVAN, San Diego (US); CANAN-KOCH STACIE S., La Jolla (US); TIKHE JAYASHREE, San Diego (US); THORESEN LARS HENRIK, College Station (US)
(73) AGOURON PHARMACEUTICALS, INC., La Jolla (US); CANCER RESEARCH CAMPAIGN TECHNOLOGY LIMITED, Londyn (GB)
(54) Pochodne indolu, środek farmaceutyczny i zastosowanie pochodnych indolu

- B1 (11) **210375** (41) 2004 08 23
(51) **C07D 487/04** (2006.01)
(21) 359183 (22) 2001 05 31
(30) 0013488.2 2000 06 02 GB
0002102-2 2000 06 06 SE
(86) 2001 05 31 PCT/SE01/01241
(87) 2001 12 06 WO01/92263
(72) LARSSON ULF, Södertälje (SE); MAGNUSSON MATTIAS, Södertälje (SE); MUSIL TIBOR, Södertälje (SE); PALMGREN ANDREAS, Södertälje (SE)
(73) ASTRAZENECA AB, Södertälje (SE)
(54) Nowe związki triazolopirymidyny, sposób wytwarzania tych związków, sposób wytwarzania farmaceutycznego związku pirymidyny i związek pośredni stosowany w tym sposobie

- B1 (11) **210413** (41) 2005 05 30
(51) **C07D 513/04** (2006.01)
C07D 471/04 (2006.01)
C07D 209/08 (2006.01)
A61K 31/4162 (2006.01)
A61P 25/18 (2006.01)
(21) 370711 (22) 2002 12 17
(30) 60/342,907 2001 12 20 US
(86) 2002 12 17 PCT/US02/40217
(87) 2003 07 03 WO03/053433
(72) COLE DEREK CECIL, New City (US); STOCK JOSEPH RAYMOND, Monroe (US); LENNOX WILLIAM JOSEPH, South Plainfield (US); ZHOU PING, Plainsboro (US)
(73) WYETH, Madison (US)
(54) Pochodne indoliloalkilaminy

- B1 (11) **210323** (41) 2009 03 16
(51) **C07F 7/08** (2006.01)
C07F 7/12 (2006.01)
C07F 7/21 (2006.01)
C08G 77/06 (2006.01)
(21) 383291 (22) 2007 09 07
(72) MARCINIEC BOGDAN, Poznań (PL); MACIEJEWSKI HIERONIM, Poznań (PL); DUTKIEWICZ MICHAŁ, Poznań (PL)
(73) UNIWERSYTET IM. ADAMA MICKIEWICZA, Poznań (PL)
(54) Sposób otrzymywania okta (halogenoalkilo) oktasileskwiosk-sanów

- B1 (11) **210525** (41) 2008 09 29
(51) **C07F 9/30** (2006.01)
(21) 382070 (22) 2007 03 26
(72) BODUSZEK BOGDAN, Wrocław (PL); OLSZEWSKI TOMASZ, Łambinowice (PL)
(73) POLITECHNIKA WROCŁAWSKA, Wrocław (PL)
(54) Nowe heterocykliczne kwasy bis-hydroksymetylo-fosfinowe oraz sposób wytwarzania nowych heterocyklicznych kwasów bis-hydroksymetylo-fosfinowych

B1 (11) **210494** (41) 2007 01 22
 (51) **C07H 15/252** (2006.01)
A61K 31/70 (2006.01)
A61P 35/00 (2006.01)
 (21) 381387 (22) 2005 07 15
 (72) OSZCZAPOWICZ IRENA, Warszawa (PL); WAŚOWSKA MAŁGORZATA, Warszawa (PL); OSZCZAPOWICZ JANUSZ, Warszawa (PL); DOMINICZAK EWA, Warszawa (PL); OWOC AGNIESZKA, Nowy Dwór Mazowiecki (PL); OPOLSKI ADAM, Wrocław (PL); WIETRZYK JOANNA, Wrocław (PL)
 (73) INSTYTUT BIOTECHNOLOGII I ANTYBIOTYKÓW, Warszawa (PL)
 (54) Nowe pochodne antybiotyków antracyklinowych, sposób ich wytwarzania, zawierający je środek farmaceutyczny i ich zastosowanie

B1 (11) **210356** (41) 2010 05 24
 (51) **C07K 7/06** (2006.01)
C07K 14/47 (2006.01)
C07K 16/00 (2006.01)
C12N 15/00 (2006.01)
C12N 15/12 (2006.01)
A61K 38/08 (2006.01)
A61P 35/00 (2006.01)
 (62) 373700
 (21) 390816 (22) 2003 03 27
 (30) 10225144.4 2002 05 29 DE
 (86) 2003 03 27 PCT/EP03/03181
 (87) 2003 12 11 WO03/102023
 (72) WEINSCHENK TONI, Esslingen (DE); RAMMENSEE HANS GEORG, Tübingen (DE); STEVANOVIC STEFAN, Tübingen (DE)
 (73) IMMATICS BIOTECHNOLOGIES GMBH, Tübingen (DE)
 (54) Związane z nowotworem peptydy wiążące się z cząsteczkami MHC

B1 (11) **210437** (41) 2005 04 18
 (51) **C07K 14/62** (2006.01)
A61P 3/10 (2006.01)
 (21) 369447 (22) 2002 11 15
 (30) PA200101716 2001 11 19 DK
 (86) 2002 11 15 PCT/DK02/00765
 (87) 2003 05 30 WO03/044210
 (72) BOGSNES ARE, Niva (DK); CHRISTIANSEN INGUN, Birkerød (DK); BALSCHMIDT PER, Espergaerde (DK)
 (73) NOVO NORDISK A/S, Bagsvaerd (DK)
 (54) Sposób wytwarzania związków insuliny

B1 (11) **210546** (41) 2005 05 02
 (51) **C07K 14/525** (2006.01)
C07K 19/00 (2006.01)
C12N 15/28 (2006.01)
C12N 15/62 (2006.01)
A61P 37/00 (2006.01)
A61P 35/02 (2006.01)
 (21) 369570 (22) 2002 05 13
 (30) 60/290,196 2001 05 11 US
 (86) 2002 05 13 PCT/US02/15273
 (87) 2002 11 21 WO02/092620
 (72) MIN HOSUNG, Newbury Park (US); HSU HAILING, Moorpark (US); XIONG FEI, Thousand Oaks (US)
 (73) AMGEN, INC., Thousand Oaks (US)
 (54) Peptydy oraz pokrewne cząsteczki wiążące TALL-1

B1 (11) **210435** (41) 2002 07 01
 (51) **C07K 16/28** (2006.01)
 (21) 349266 (22) 1999 12 23
 (30) 60/113,647 1998 12 23 US

(86) 1999 12 23 PCT/US99/30895
 (87) 2000 06 29 WO00/37504
 (72) HANSON DOUGLAS CHARLES, Niantic (US); NEVEU MARK JOSEPH, Mystic (US); MUELLER EILEEN ELLIOTT, Old Lyme (US); HANKE JEFFREY HERBERT, Reading (US); GLIMAN STEVEN CHRISTOPHER, Old Lyme (US); DAVIS C.GEOFFREY, Burlingame (US); CORVALAN JOSE RAMON, Foster City (US)
 (73) PFIZER INC., New York (US); AMGEN FREMONT INC., Fremont (US)
 (54) Ludzkie przeciwciała monoklonalne wiążące się z CTLA-4

B1 (11) **210453** (41) 2005 12 12
 (51) **C08B 31/02** (2006.01)
C08B 31/18 (2006.01)
C08B 33/02 (2006.01)
C08B 35/02 (2006.01)
A61K 47/48 (2006.01)
 (21) 375693 (22) 2003 12 03
 (30) 10256558.9 2002 12 04 DE
 (86) 2003 12 03 PCT/EP03/13622
 (87) 2004 06 17 WO04/050710
 (72) SOMMERMEYER KLAUS, Rosbach vor der Höhe (DE)
 (73) SUPRAMOL PARENTERAL COLLOIDS GMBH, Rosbach-Rodheim (DE)
 (54) Ester kwasu aldonowego, substancja stała zawierająca ten ester, roztwór zawierający ten ester, sposób jego wytwarzania, sposób wytwarzania substancji farmaceutycznie czynnych sprzężonych za pomocą wolnych grup aminowych z polisacharydami lub pochodnymi polisacharydów oraz farmaceutyczna substancja czynna

B1 (11) **210339** (41) 2008 10 27
 (51) **C08F 2/18** (2006.01)
C08F 2/30 (2006.01)
C08K 5/10 (2006.01)
 (21) 382233 (22) 2007 04 19
 (72) WILK KAZIMIERA A., Wrocław (PL); JĘDRZEJAK BŁAŻEJ, Raszków (PL); ZIELIŃSKA KATARZYNA, Lipiny (PL)
 (73) POLITECHNIKA WROCŁAWSKA, Wrocław (PL)
 (54) Niejonowe surfaktanty polimeryzowalne pochodne alkoholi oksyetylenowanych i sposób ich wytwarzania

B1 (11) **210357** (41) 2011 01 31
 (51) **C08F 34/04** (2006.01)
C08F 134/04 (2006.01)
C08F 297/02 (2006.01)
C08F 2/58 (2006.01)
G01N 31/22 (2006.01)
 (21) 388565 (22) 2009 07 18
 (72) PIETRZYK AGNIESZKA, Ząbków (PL); KUTNER WŁODZIMIERZ, Warszawa (PL); CHITTA RAGHU, Minneapolis (US); D'SOUZA FRANCIS, Fairmount (US); SANICOLO FRANCESCO, Milan (IT); MUSSINI PATRIZIA R., Milan (IT)
 (73) INSTYTUT CHEMII FIZYCZNEJ POLSKIEJ AKADEMII NAUK, Warszawa (PL)
 (54) Polimer wdrukowany molekularnie, sposób jego wytwarzania oraz chemiczny czujnik piezoelektryczny do wykrywania i oznaczania substancji biologicznie czynnych wybranych z grupy aminobio-genicznych, zwłaszcza melaminy

B1 (11) **210542** (41) 2009 10 12
 (51) **C08F 126/06** (2006.01)
C08F 8/30 (2006.01)
 (21) 384900 (22) 2008 04 11
 (72) KOSZYKOWSKA MARIA, Oborniki (PL); KUCHARSKI STANISŁAW, Wrocław (PL)
 (73) POLITECHNIKA WROCŁAWSKA, Wrocław (PL)
 (54) Nowe pochodne poli(N-winylo-2-(benzoazo)imidazolu) i sposób ich wytwarzania

B1 (11) **210378** (41) 2008 06 09

(51) **C08G 8/10** (2006.01)

C08G 8/28 (2006.01)

(21) 381160 (22) 2006 11 27

(72) JASIŃSKI EDWARD, Pustków (PL); KAŁĘDKOWSKI BRONISŁAW, Kędzierzyn-Koźle (PL); GRYTA MARIAN, Kędzierzyn-Koźle (PL); UZAR JAN, Brzeźnica (PL); PODULKA TOMASZ, Ropczyce (PL); SZEMIEŃ MARIUSZ, Kędzierzyn-Koźle (PL); CZOCHARA GRZEGORZ, Ostrów (PL); GIL JANINA, Pustków (PL); BIENIEK GRAŻYNA, Stary Ujazd (PL); ŁOZIŃSKI BOLESŁAW, Kędzierzyn-Koźle (PL); GOLISZEWSKA HALINA, Pustków (PL); PIEKŁO JANINA, Brzeźnica (PL)

(73) INSTYTUT CIĘŻKIEJ SYNTEZY ORGANICZNEJ BLACHOWNIA, Kędzierzyn-Koźle (PL); LERG SPÓŁKA AKCYJNA, Pustków (PL)

(54) Sposób otrzymywania żywicy rezolowej

B1 (11) **210448** (41) 2008 06 09

(51) **C08G 8/10** (2006.01)

(21) 381161 (22) 2006 11 27

(72) KAŁĘDKOWSKI BRONISŁAW, Kędzierzyn-Koźle (PL); GRYTA MARIAN, Kędzierzyn-Koźle (PL); ŁOZIŃSKI BOLESŁAW, Kędzierzyn-Koźle (PL); SZEMIEŃ MARIUSZ, Kędzierzyn-Koźle (PL); KRZYŚIAK BARBARA, Kędzierzyn-Koźle (PL); ROKOSZ GRZEGORZ, Pustków (PL); CZARNICKA EWA, Pustków (PL); CIEBIEŃ BARBARA, Dębica (PL); MICHNO EWA, Dębica (PL); ZABRZYCKI JERZY, Dębica (PL)

(73) INSTYTUT CIĘŻKIEJ SYNTEZY ORGANICZNEJ BLACHOWNIA, Kędzierzyn-Koźle (PL); LERG SPÓŁKA AKCYJNA, Pustków (PL)

(54) Sposób syntezy żywicy rezolowej

B1 (11) **210376** (41) 2008 06 09

(51) **C08G 14/08** (2006.01)

(21) 381159 (22) 2006 11 27

(72) JASIŃSKI EDWARD, Pustków (PL); KAŁĘDKOWSKI BRONISŁAW, Kędzierzyn-Koźle (PL); GRYTA MARIAN, Kędzierzyn-Koźle (PL); SZEMIEŃ MARIUSZ, Kędzierzyn-Koźle (PL); BIENIEK GRAŻYNA, Stary Ujazd (PL)

(73) INSTYTUT CIĘŻKIEJ SYNTEZY ORGANICZNEJ BLACHOWNIA, Kędzierzyn-Koźle (PL); LERG SPÓŁKA AKCYJNA, Pustków (PL)

(54) Sposób otrzymywania żywicy rezolowej

B1 (11) **210495** (41) 2005 07 25

(51) **C08G 18/50** (2006.01)

C08G 18/02 (2006.01)

C08K 3/04 (2006.01)

C08K 3/34 (2006.01)

(21) 372704 (22) 2003 01 14

(30) 2002-214958 2002 07 24 JP

(86) 2003 01 14 PCT/JP03/00198

(87) 2004 01 29 WO04/009704

(72) OOBA TOMOHIRO, Ichihara (JP); SAKAE KAZUHISA, Ichihara (JP)

(73) TORAY FINE CHEMICALS CO.,LTD, Urayasu (JP)

(54) Kompozycja utwardzająca

B1 (11) **210341** (41) 2008 02 18

(51) **C08G 79/04** (2006.01)

(21) 380430 (22) 2006 08 16

(72) SOROKA MIROŚLAW, Wrocław (PL); JARONI ELŻBIETA, Lubsko (PL); PŁOCIENIAK MIROŚLAW, Nadolice Wielkie (PL)

(73) POLITECHNIKA WROCŁAWSKA, Wrocław (PL)

(54) Sposób wytwarzania nowych poliamfolitów w postaci nierozpuszczalnych w wodzie żywic polimerowych

B1 (11) **210464** (41) 2010 09 27

(51) **C08J 3/24** (2006.01)

C08L 9/06 (2006.01)

C08L 23/28 (2006.01)

C08L 23/34 (2006.01)

C08K 3/08 (2006.01)

(21) 387579 (22) 2009 03 23

(72) RZYMSKI WŁADYSŁAW M., Łódź (PL); BOCIONG KINGA, Piotrków Trybunalski (PL); KOŚCISTA EMILIA, Łódź (PL); CISOWSKA AGNIESZKA, Ostrów (PL)

(73) POLITECHNIKA ŁÓDZKA, Łódź (PL)

(54) Sposób modyfikacji i sieciowania kauczuków butadienowo-styrenowych

B1 (11) **210460** (41) 2010 10 11

(51) **C08J 3/24** (2006.01)

C08J 3/28 (2006.01)

C08J 5/04 (2006.01)

C08K 7/02 (2006.01)

C08L 67/00 (2006.01)

C08L 63/00 (2006.01)

(21) 387681 (22) 2009 04 02

(72) URBANIAK-DOMAGAŁA WIEŚLAWA, Łódź (PL)

(73) POLITECHNIKA ŁÓDZKA, Łódź (PL)

(54) Sposób wytwarzania kompozytów włóknistych z osnową polimerową, o podwyższonej odporności mechanicznej na zginanie

B1 (11) **210342** (41) 2007 05 14

(51) **C08J 7/04** (2006.01)

C08F 220/36 (2006.01)

C08F 220/38 (2006.01)

C08F 290/14 (2006.01)

C08G 77/442 (2006.01)

G03C 1/60 (2006.01)

G02B 5/23 (2006.01)

(21) 377917 (22) 2005 10 31

(72) JANIK RYSZARD, Wrocław (PL); KUCHARSKI STANISŁAW, Wrocław (PL)

(73) POLITECHNIKA WROCŁAWSKA, Wrocław (PL)

(54) Hybrydowe, nieorganiczno-organiczne filmy polimerowe i sposób wytwarzania hybrydowych, nieorganiczno-organicznych filmów polimerowych

B1 (11) **210340** (41) 2008 10 27

(51) **C08J 7/04** (2006.01)

C08K 5/23 (2006.01)

C08K 5/5419 (2006.01)

G03C 1/60 (2006.01)

G03C 1/61 (2006.01)

G02B 5/23 (2006.01)

(21) 382216 (22) 2007 04 17

(72) JANIK RYSZARD, Wrocław (PL); KUCHARSKI STANISŁAW, Wrocław (PL)

(73) POLITECHNIKA WROCŁAWSKA, Wrocław (PL)

(54) Fotochromowe, polimerowe filmy hybrydowe oraz sposób wytwarzania fotochromowych, polimerowych filmów hybrydowych

B1 (11) **210518** (41) 2011 05 23

(51) **C08J 11/10** (2006.01)

C10G 1/10 (2006.01)

(21) 389554 (22) 2009 11 12

(72) KIJEŃSKI JACEK, Warszawa (PL); ŚMIGIERA EWA, Warszawa (PL); OSAWARU OSAZUWA, Warszawa (PL); MIGDAŁ ANTONI, Warszawa (PL); MIANOWSKI ANDRZEJ,

Gliwice (PL); KORPOLIŃSKI ANDRZEJ, Nowe Mieszewo (PL);

NEMTUSIAK MONIKA, Warszawa (PL); ROGIENSKI MARIUSZ,

Płock (PL)

(73) INSTYTUT CHEMII PRZEMYSŁOWEJ IM. PROF. IGNACEGO

MOŚCICKIEGO, Warszawa (PL)

(54) Sposób uwodornienia frakcji węglowodorowej z przerobu odpadów polimerowych

B1 (11) **210496** (41) 2011 03 28
 (51) *C08L 7/00* (2006.01)
C08K 3/08 (2006.01)
C08K 3/10 (2006.01)
C08K 3/22 (2006.01)
C08K 3/30 (2006.01)
 (21) 389035 (22) 2009 09 14
 (72) ZABORSKI MARIAN, Łódź (PL); BEM HENRYK, Łódź (PL);
 BARYŃ WŁODZIMIERZ, Łódź (PL); KUSIAK EDYTA, Felicjanów (PL)
 (73) POLITECHNIKA ŁÓDZKA, Łódź (PL)
 (54) Kompozycja na bezołowiowe osłony zabezpieczające przed promieniowaniem jonizującym

B1 (11) **210461** (41) 2010 11 08
 (51) *C08L 9/02* (2006.01)
C08L 13/00 (2006.01)
C08K 13/04 (2006.01)
 (21) 387930 (22) 2009 05 04
 (72) PRZYBYSZEWSKA MAGDALENA, Gostynin (PL);
 ZABORSKI MARIAN, Łódź (PL)
 (73) POLITECHNIKA ŁÓDZKA, Łódź (PL)
 (54) Kompozycja elastomerowa przeznaczona na wyroby gumowe wykazujące pamięć kształtu i podwyższone właściwości mechaniczne

B1 (11) **210521** (41) 2011 01 17
 (51) *C08L 9/06* (2006.01)
C08K 3/04 (2006.01)
C08K 3/36 (2006.01)
C08K 5/07 (2006.01)
C08K 5/14 (2006.01)
 (21) 388476 (22) 2009 07 06
 (72) ZABORSKI MARIAN, Łódź (PL); SKURSKA MARTYNA, Łódź (PL);
 PINGOT TOMASZ, Łódź (PL)
 (73) POLITECHNIKA ŁÓDZKA, Łódź (PL)
 (54) Kompozycja elastomerowa przeznaczona na wyroby gumowe, o temperaturze wulkanizacji poniżej 100°C

B1 (11) **210522** (41) 2010 12 06
 (51) *C08L 21/00* (2006.01)
C08J 3/22 (2006.01)
C08K 13/06 (2006.01)
 (21) 388180 (22) 2009 06 04
 (72) KLEPS TERESA, Warszawa (PL); MEŻYŃSKI JAN, Piastów (PL);
 PIASKIEWICZ MAŁGORZATA, Warszawa (PL); PARYS TERESA,
 Piastów (PL); TULIK MAREK, Ożarów Mazowiecki (PL)
 (73) INSTYTUT INŻYNIERII MATERIAŁÓW POLIMEROWYCH
 I BARWNIKÓW, Toruń (PL)
 (54) Sposób wytwarzania nanokompozytów elastomerowych

B1 (11) **210519** (41) 2011 03 28
 (51) *C08L 23/06* (2006.01)
C08K 13/06 (2006.01)
 (21) 389111 (22) 2009 09 24
 (72) WOJTALA ANNA, Kędzierzyn-Koźle (PL); GŁĄB STANISŁAWA,
 Kędzierzyn-Koźle (PL); GRITNER JOLANTA, Ujazd (PL); LIPIŃSKI
 WALDEMAR, Kędzierzyn-Koźle (PL); ROMANOWSKI MARCIN,
 Gliwice (PL); SZULC RYSZARD, Kędzierzyn-Koźle (PL)
 (73) INSTYTUT CIĘŻKIEJ SYNTEZY ORGANICZNEJ BLACHOWNIA,
 Kędzierzyn-Koźle (PL)
 (54) Kompozyty polietylenowe

B1 (11) **210520** (41) 2011 03 28
 (51) *C08L 23/06* (2006.01)
C08K 13/06 (2006.01)
C08J 3/20 (2006.01)
 (21) 389112 (22) 2009 09 24

(72) WOJTALA ANNA, Kędzierzyn-Koźle (PL); GŁĄB STANISŁAWA,
 Kędzierzyn-Koźle (PL); GRITNER JOLANTA, Ujazd (PL); LIPIŃSKI
 WALDEMAR, Kędzierzyn-Koźle (PL); ROMANOWSKI MARCIN,
 Gliwice (PL); SZULC RYSZARD, Kędzierzyn-Koźle (PL)
 (73) INSTYTUT CIĘŻKIEJ SYNTEZY ORGANICZNEJ BLACHOWNIA,
 Kędzierzyn-Koźle (PL)
 (54) Sposób wytwarzania kompozytów polietylenowych

B1 (11) **210423** (41) 2009 04 14
 (51) *C08L 63/00* (2006.01)
C08L 63/04 (2006.01)
C08K 5/5317 (2006.01)
C09K 21/12 (2006.01)
 (21) 383514 (22) 2007 10 10
 (72) KICKO-WALCZAK EWA, Warszawa (PL); JANKOWSKI PIOTR,
 Warszawa (PL); GÓRECKA EWA, Warszawa (PL)
 (73) INSTYTUT CHEMII PRZEMYSŁOWEJ IM. PROF. IGNACEGO
 MOŚCICKIEGO, Warszawa (PL)
 (54) Trudno palne kompozycje epoksydowe

B1 (11) **210351** (41) 2010 11 22
 (51) *C09C 1/00* (2006.01)
C09C 1/28 (2006.01)
 (21) 388036 (22) 2009 05 15
 (72) JESIONOWSKI TEOFIL, Poznań (PL); KURC BEATA, Poznań (PL);
 KRYSZTAFKIEWICZ ANDRZEJ, Poznań (PL)
 (73) POLITECHNIKA POZNAŃSKA, Poznań (PL)
 (54) Sposób otrzymywania pigmentów nieorganicznych z układów emulsyjnych

B1 (11) **210474** (41) 2008 09 29
 (51) *C09D 5/06* (2006.01)
C09D 133/08 (2006.01)
C09D 133/10 (2006.01)
C09D 125/04 (2006.01)
A01P 1/00 (2006.01)
 (21) 382074 (22) 2007 03 27
 (72) RADOŁA RAFAŁ, Bytom (PL); STOKŁOSA WITOLD,
 Czerwionka-Leszczyny (PL); ŚLUSARCZYK ANNA, Gliwice (PL);
 KUCZYŃSKA HELENA, Gliwice (PL); MANN GABRIELA,
 Czekanów (PL); KUBICA STEFAN, Zabrze (PL)
 (73) WĘŻYK LESŁAW, Tarnowskie Góry (PL)
 (54) Farba dyspersyjna przeciwdrobnoustrojowa

B1 (11) **210501** (41) 2011 05 23
 (51) *C09H 3/00* (2006.01)
 (62) 375011
 (21) 393610 (22) 2005 05 12
 (72) GRABEK KAZIMIERZ, Warszawa (PL)
 (73) GRABEK HALINA, Warszawa (PL)
 (54) Sposób wytwarzania hydrolizatu żelatyny

B1 (11) **210386** (41) 2009 01 05
 (51) *C09K 3/18* (2006.01)
 (21) 382755 (22) 2007 06 27
 (72) RADOŁA RAFAŁ, Bytom (PL); GÓRECKI MACIEJ,
 Zwonowice (PL)
 (73) GÓRECKI MACIEJ, Zwonowice (PL)
 (54) Kompozycja do hydrofobizacji powierzchni

B1 (11) **210363** (41) 2010 07 05
 (51) *C09K 8/524* (2006.01)
 (21) 386893 (22) 2008 12 22
 (72) GAŻDZIK BARBARA, Kraków (PL); ZIEMIAŃSKI LESZEK,
 Kraków (PL); STEINMEC FRANCISZEK, Kraków (PL); SKRĘT IWONA,
 Kraków (PL); ZEGARMISTRZ EWA, Kraków (PL); PAĆKOWSKI
 ZBIGNIEW, Płock-Liszyno (PL); KEMPIŃSKI ROMAN, Płock (PL);

SOSNOWSKA-MACIUKIEWICZ LILIA, Płock (PL); SZUMACHER SŁAWOMIR, Płock (PL); KOWALEWSKA-ZAGRODNIK HELENA, Płock (PL); OLSZEWSKA JÓZEFA, Płock (PL); KUCZKOWSKA AGNIESZKA, Płock (PL)

(73) INSTYTUT NAFTY I GAZU, Kraków (PL)

(54) Inhibitor parafin

B1 (11) **210541** (41) 2010 03 15

(51) **C10K 1/00** (2006.01)

C10L 3/06 (2006.01)

B09B 1/00 (2006.01)

(21) 386047 (22) 2008 09 08

(72) PAWŁOWSKI LUCJAN, Lublin (PL); PAWŁOWSKA

MAŁGORZATA, Lublin (PL); DADEJ WITOLD, Lublin (PL)

(73) POLITECHNIKA LUBELSKA, Lublin (PL)

(54) Sposób odzysku metanu z gazu wysypiskowego o niskiej jego zawartości

B1 (11) **210539** (41) 2006 06 12

(51) **C10M 101/04** (2006.01)

(21) 371638 (22) 2004 12 08

(72) RUDKO TADEUSZ, Lublin (PL); SIARKOWSKI KRZYSZTOF, Parczew (PL)

(73) POLSKA AKADEMIA NAUK INSTYTUT AGROFIZYKI

IM. BOHDANA DOBRZAŃSKIEGO, Lublin (PL)

(54) Sposób wytwarzania oleju technicznego biodegradowalnego z nasion gorczycy

B1 (11) **210452** (41) 2009 03 30

(51) **C10M 101/04** (2006.01)

(21) 383409 (22) 2007 09 21

(72) GNIADY JAN, Kędzierzyn-Koźle (PL); SAJEWICZ JOLANTA,

Kędzierzyn-Koźle (PL); BUBICZ JOLANTA, Kędzierzyn-Koźle (PL);

KUBICA RENATA, Bierawa (PL); KOSNO CZESŁAW,

Kędzierzyn-Koźle (PL); HASS WITOLD, Kędzierzyn-Koźle (PL);

FISZER RENATA, Kędzierzyn-Koźle (PL); KOZUPA MARIAN,

Reńska Wieś (PL); DĘBSKI KAZIMIERZ, Kędzierzyn-Koźle (PL);

DRABIK JOLANTA, Radom (PL); DZIWIŃSKI EUZEBIUSZ,

Kędzierzyn-Koźle (PL); KULESZA RENATA, Nowy Sącz (PL);

ZAJSZŁY EWA, Opole (PL)

(73) INSTYTUT CIĘŻKIEJ SYNTEZY ORGANICZNEJ BLACHOWNIA, Kędzierzyn-Koźle (PL)

(54) Sposób wytwarzania modyfikowanych olejów roślinnych

B1 (11) **210499** (41) 2009 11 09

(51) **C10M 105/56** (2006.01)

(21) 385052 (22) 2008 04 28

(72) SZCZEPANIAK STANISŁAW, Kielce (PL);

SZCZEPANIAK REMIGIUSZ, Kielce (PL)

(73) SZCZEPANIAK STANISŁAW, Kielce (PL);

SZCZEPANIAK REMIGIUSZ, Kielce (PL)

(54) Chłodziwo do obróbki metali

B1 (11) **210498** (41) 2009 11 09

(51) **C10M 105/56** (2006.01)

(21) 385053 (22) 2008 04 28

(72) SZCZEPANIAK STANISŁAW, Kielce (PL);

SZCZEPANIAK REMIGIUSZ, Kielce (PL)

(73) SZCZEPANIAK STANISŁAW, Kielce (PL);

SZCZEPANIAK REMIGIUSZ, Kielce (PL)

(54) Chłodziwo do obróbki metali

B1 (11) **210389** (41) 2008 07 21

(51) **C11D 3/48** (2006.01)

(21) 381509 (22) 2007 01 10

(72) BALCER MAGDALENA, Tarnowskie Góry (PL); RADOŁA RAFAŁ,

Bytom (PL); STOKŁOSA WITOLD, Czerwionka-Leszczyny (PL)

(73) NANOCO SPÓŁKA Z OGRANICZONĄ ODPOWIEDZIALNOŚCIĄ, Katowice (PL)

(54) Antybakteryjna kompozycja czyszcząca

B1 (11) **210353** (41) 2010 06 21

(51) **C11D 7/24** (2006.01)

C11D 7/50 (2006.01)

(21) 386851 (22) 2008 12 18

(72) STANIK WINICJUSZ, Kraków (PL); ŁUKASIK ZOFIA, Kraków (PL);

WOJTASIK MICHAŁ, Kraków (PL); SIKORA KATARZYNA, Kraków (PL)

(73) INSTYTUT NAFTY I GAZU, Kraków (PL)

(54) Emulgująca kompozycja myjąca

B1 (11) **210416** (41) 2010 07 05

(51) **C12N 1/16** (2006.01)

C12N 1/15 (2006.01)

C12R 1/865 (2006.01)

C12N 15/53 (2006.01)

C12N 1/04 (2006.01)

C12P 1/02 (2006.01)

C12P 7/42 (2006.01)

(21) 386922 (22) 2008 12 24

(72) BURZYŃSKA BEATA, Warszawa (PL); SZKUPIŃSKA

ANNA, Warszawa (PL); LESZCZYŃSKA AGATA, Warszawa (PL);

KŁUDKIEWICZ BARBARA, Warszawa (PL); LUTYK-NADOLSKA

JANINA, Józefów (PL)

(73) INSTYTUT BIOCHEMII I BIOFIZYKI POLSKA AKADEMIA NAUK, Warszawa (PL)

(54) Szczep drożdżowy przeznaczony do biologicznej walidacji inhibitorów szlaku kwasu miewalonowego, sposób jego wytwarzania oraz jego zastosowanie

B1 (11) **210327** (41) 2007 08 20

(51) **C12N 5/02** (2006.01)

C12N 5/08 (2006.01)

A61P 9/00 (2006.01)

(21) 378979 (22) 2006 02 14

(72) KURPISZ MACIEJ, Poznań (PL)

(73) KURPISZ MACIEJ, Poznań (PL)

(54) Sposób otrzymywania i hodowli macierzystych komórek mięśniowych

B1 (11) **210412** (41) 2005 09 19

(51) **C12N 5/12** (2006.01)

C07H 21/04 (2006.01)

C07K 16/00 (2006.01)

A61K 39/395 (2006.01)

(21) 373886 (22) 2003 05 22

(30) 60/383,459 2002 05 24 US

60/393,214 2002 07 02 US

60/436,254 2002 12 23 US

(86) 2003 05 22 PCT/US03/16283

(87) 2003 12 04 WO03/100008

(72) WANG YAN, Scotch Plains (US); GREENBERG ROBERT,

Sparta (US); PRESTA LEONARD, San Francisco (US); PACHTER

JONATHAN A., Maplewood (US); HAILEY JUDITH, Edison (US);

BRAMS PETER, Sacramento (US); WILLIAMS DENISE, San Joes (US);

SRINIVASAN MOHAN, Cupertino (US); FEINGERSH MARY DIANE,

Union City (US)

(73) SCHERING CORPORATION, Kenilworth (US)

(54) Izolowane przeciwciało anti-IGFR lub jego fragment, kompozycja farmaceutyczna, zastosowanie, kwas nukleinowy, zrekombinowany wektor, komórka gospodarza, kompleks, polipeptyd i sposób jego wytwarzania

B1 (11) **210411** (41) 2009 05 25

(51) **C12N 9/88** (2006.01)

C12Q 1/527 (2006.01)
C12N 11/00 (2006.01)
 (21) 383861 (22) 2007 11 23
 (72) PIETKIEWICZ JADWIGA, Wrocław (PL); CEREMUGA IRENEUSZ, Brzeg (PL); GAMIAN ANDRZEJ, Wrocław (PL); CHUDOBA PAWEŁ, Wrocław (PL)
 (73) AKADEMIA MEDYCZNA IM. PIASTÓW ŚLĄSKICH WE WROCŁAWIU, Wrocław (PL)
 (54) Sposób otrzymywania α-enolazy z nerki człowieka

B1 (11) **210458** (41) 2009 04 14
 (51) **C12N 11/00** (2006.01)
C12N 11/02 (2006.01)
C12N 11/04 (2006.01)
C12N 11/10 (2006.01)
C12N 1/16 (2006.01)
 (21) 383493 (22) 2007 10 08
 (72) AMBROZIAK WOJCIECH, Łódź (PL); KRĘGIEL DOROTA, Łódź (PL); DZIEDZICZAK KATARZYNA, Zduńska Wola (PL); ROSIAK JANUSZ, Łódź (PL); KOŁODZIEJCZYK MAREK, Łódź (PL)
 (73) POLITECHNIKA ŁÓDZKA, Łódź (PL)
 (54) Sposób unieruchamiania komórek drożdży

B1 (11) **210451** (41) 2003 08 11
 (51) **C12N 15/45** (2006.01)
C12N 15/38 (2006.01)
C07K 14/13 (2006.01)
A61K 48/00 (2006.01)
 (21) 352212 (22) 2000 06 08
 (30) 99/07604 1999 06 10 FR
 60/144,490 1999 07 19 US
 (86) 2000 06 08 PCT/FR00/01592
 (87) 2000 12 21 WO00/77043
 (72) FISCHER LAURENT JEAN-CHARLES, Lyon (FR); BARZU-LE ROUX SIMONA, Lentilly (FR); AUDONNET JEAN-CHRISTOPHE FRANCIS, Lyon (FR)
 (73) MERIAL, Lyon (FR)
 (54) Szczepionka DNA przeciwko wirusowi nosówki psów (CDV)

B1 (11) **210394** (41) 2009 03 30
 (51) **C12Q 1/04** (2006.01)
C12Q 1/02 (2006.01)
G01N 33/569 (2006.01)
G01N 33/53 (2006.01)
 (21) 383362 (22) 2007 09 16
 (72) PRZEWODOWSKI WŁODZIMIERZ, Skorzewo (PL); LEWOSZ JERZY, Koszalin (PL)
 (73) INSTYTUT HODOWLI I AKLIMATYZACJI ROŚLIN, Radzików (PL)
 (54) Sposób usuwania śluzów bakteryjnych

B1 (11) **210482** (41) 2008 08 18
 (51) **C14C 3/32** (2006.01)
B09B 3/00 (2006.01)
C01G 37/00 (2006.01)
 (21) 381767 (22) 2007 02 15
 (72) KOTECKA ALEKSANDRA, Wrocław (PL); ADAMSKI ZBIGNIEW, Wrocław (PL); WIONCZYK BARBARA, Łódź (PL); APOSTOLUK WIESŁAW, Wrocław (PL); CHAREWICZ WITOLD, Wrocław (PL)
 (73) POLITECHNIKA WROCŁAWSKA, Wrocław (PL)
 (54) Sposób odzyskiwania chromu z utylizowanych odpadów skór po garbowaniu chromowym

B3 (11) **210446** (41) 2006 11 13
 (51) **C21D 6/00** (2006.01)
C21D 9/46 (2006.01)
C23C 2/06 (2006.01)

(21) 379761 (22) 2004 05 17
 (61) 205645
 (30) PCT/US03/035095 2003 11 04 US
 (86) 2004 05 17 PCT/US04/15675
 (87) 2005 05 26 WO05/047550
 (72) HOYDICK DAVID P., Pittsburgh (US)
 (73) UEC TECHNOLOGIES, LLC, Pittsburgh (US)
 (54) Sposób wytwarzania blachy stalowej dwufazowej i sposób ciągłego cynkowania taśmy stalowej

B1 (11) **210331** (41) 2008 04 28
 (51) **C22B 3/42** (2006.01)
C22B 7/02 (2006.01)
 (21) 382679 (22) 2007 06 18
 (72) CHAMER RYSZARD, Legnica (PL); ŚMIESZEK ZBIGNIEW, Gliwice (PL); KUREK ZYGMUNT, Legnica (PL); ORSKI JACEK, Legnica (PL); CHMIELARZ ANDRZEJ, Gliwice (PL); SZOŁOMICKI ZBIGNIEW, Gliwice (PL); ŚNIEŻEWSKI MIKOŁAJ, Legnica (PL); KALINOWSKI RYSZARD, Legnica (PL); SZYDŁOWSKA EWA, Legnica (PL); KOPEĆ JAN, Legnica (PL)
 (73) INSTYTUT METALI NIEŻELAZNYCH, Gliwice (PL)
 (54) Sposób odzyskiwania metali nieżelaznych z przemysłowych odpadów hutnictwa miedzi

B1 (11) **210377** (41) 2008 04 28
 (51) **C22B 7/04** (2006.01)
C22B 5/10 (2006.01)
 (21) 382333 (22) 2007 04 30
 (72) ZAJĄCZKOWSKI ANDRZEJ, Gliwice (PL); BOTOR JAN, Gliwice (PL); CZERNECKI JÓZEF, Gliwice (PL); BRATEK STANISŁAW, Gliwice (PL)
 (73) INSTYTUT METALI NIEŻELAZNYCH, Gliwice (PL)
 (54) Sposób odmiedziowania żużla z pieca zawieszinowego

B1 (11) **210486** (41) 2009 03 30
 (51) **C22B 7/04** (2006.01)
B09B 3/00 (2006.01)
 (21) 383399 (22) 2007 09 19
 (72) CZECH ADAM, Herby (PL)
 (73) CZECH ADAM PRZEDSIĘBIORSTWO OBROTU SUROWCAMI WTÓRNYMI HERMEX, Herby (PL)
 (54) Sposób unieszkodliwiania zgarów aluminiowych, a zwłaszcza ich frakcji pylistych

B1 (11) **210407** (41) 2009 05 11
 (51) **C22B 19/30** (2006.01)
C22B 7/00 (2006.01)
 (21) 383689 (22) 2007 11 05
 (72) KRUPKA DANUTA, Katowice (PL); OCHAB BOGUSŁAW, Bukowno (PL); TREPKA ANDRZEJ, Olkusz (PL); CZEKAJ JERZY, Olkusz (PL); GALICKI JAN, Bukowno (PL); JAKUBOWSKI JACEK, Sławków (PL); STENCEL LESZEK, Podlipie (PL); FATYGA MIROSŁAW, Olkusz (PL); CURYŁO ZBIGNIEW, Olkusz (PL)
 (73) POLITECHNIKA ŚLĄSKA, Gliwice (PL); BOLESŁAW RECYCLING SPÓŁKA Z OGRANICZONĄ ODPOWIEDZIALNOŚCIĄ, Bukowno (PL)
 (54) Sposób usuwania ołowiu i chloru z wtórnych surowców cynkowych kierowanych do przerobu w piecach przewalowych

B1 (11) **210533** (41) 2008 06 09
 (51) **C22C 9/04** (2006.01)
C22C 9/02 (2006.01)
 (21) 384103 (22) 2007 12 20
 (72) CIURA LUDWIK, Gliwice (PL); CWOLEK BEATA, Gliwice (PL); MALEC WITOLD, Gliwice (PL); MARCHEWKA ŁUKASZ, Chrzanów (PL); JUSZCZYK BARBARA, Katowice (PL)
 (73) INSTYTUT METALI NIEŻELAZNYCH, Gliwice (PL)
 (54) Mosiądz odlewnicza

B1 (11) **210534** (41) 2008 06 09

(51) **C22C 9/04** (2006.01)

C22C 9/02 (2006.01)

(21) 384104 (22) 2007 12 20

(72) CIURA LUDWIK, Gliwice (PL); CWOLEK BEATA, Gliwice (PL); MALEC WITOLD, Gliwice (PL); MARCHEWKA ŁUKASZ, Chrzanów (PL); JUSZCZYK BARBARA, Katowice (PL)

(73) INSTYTUT METALI NIEŻELAZNYCH, Gliwice (PL)

(54) Mosiądz odlewniczy

B1 (11) **210393** (41) 2007 10 01

(51) **C23C 4/00** (2006.01)

(21) 379255 (22) 2006 03 21

(72) BUCHHOLZ ANDRZEJ, Szczecin (PL); SUWALSKI RYSZARD, Poznań (PL); GUMNY WIESŁAW, Kozie Góry (PL)

(73) BUCHHOLZ ANDRZEJ, Szczecin (PL)

(54) Sposób eliminacji zjawisk frettingu i trybokorozy na powierzchni części maszyn bezpośrednio współpracujących ze sobą

B1 (11) **210429** (41) 2009 08 17

(51) **C25D 21/20** (2006.01)

C25D 21/18 (2006.01)

C22B 7/00 (2006.01)

(21) 384469 (22) 2008 02 15

(72) DAMAGAŁA WOJCIECH, Dąbrowa Górnicza (PL); MŁOCZEK KAZIMIERZ, Katowice (PL)

(73) DOMAGAŁA WOJCIECH WIELOBRANŻOWE PRZEDSIĘBIORSTWO DOMAG, Dąbrowa Górnicza (PL)

(54) Sposób utylizacji cynku z wody obiegowej wielkiego pieca

B1 (11) **210379** (41) 2008 09 29

(51) **E01B 7/02** (2006.01)

E01B 29/32 (2006.01)

(21) 381982 (22) 2007 03 15

(72) MAŃCZYK ALFRED, Kolonowskie (PL)

(73) KOLTRAM SPÓŁKA Z OGRANICZONĄ ODPOWIEDZIALNOŚCIĄ, Zawadzkie (PL)

(54) Sposób wymiany iglicy w zwrotnicy kolejowej

B1 (11) **210396** (41) 2008 05 26

(51) **E01B 25/00** (2006.01)

B61B 10/02 (2006.01)

(21) 381106 (22) 2006 11 21

(72) MADEJ JERZY, Sulejówek (PL); CHOROMAŃSKI WŁODZIMIERZ, Warszawa (PL)

(73) POLITECHNIKA WARSZAWSKA, Warszawa (PL)

(54) Układ biegowy podwieszanej kolejki estakadowej

B1 (11) **210485** (41) 2002 10 07

(51) **E01B 27/04** (2006.01)

E01B 27/10 (2006.01)

(21) 353080 (22) 2002 03 28

(30) GM243/2001 2001 04 02 AT

(72) THEURER JOSEF, Wien (AT); WÖRGÖTTER HERBERT, Gallneukirchen (AT)

(73) FRANZ PLASSER BAHNBAUMASCHINEN-INDUSTRIEGESELLSCHAFT MBH, Wien (AT)

(54) Zgarniacz łańcuchowy maszyny do budowy torów

B1 (11) **210381** (41) 2008 03 31

(51) **E01C 5/18** (2006.01)

E01C 15/00 (2006.01)

(21) 380690 (22) 2006 09 26

(72) ŁUKOMSKI ALEKSANDER, Poznań (PL)

(73) ŁUKOMSKI ALEKSANDER, Poznań (PL)

(54) Mata, zwłaszcza dla ciągów komunikacyjnych

B1 (11) **210366** (41) 2005 09 05

(51) **E01C 9/04** (2006.01)

E01B 21/00 (2006.01)

(21) 365618 (22) 2004 02 26

(72) LETKI KAZIMIERZ, Krzeszowice (PL)

(73) PREFA SPÓŁKA Z OGRANICZONĄ ODPOWIEDZIALNOŚCIĄ, Krzeszowice (PL)

(54) Przejazd przez torowisko, płyta przejazdu przez torowisko i sposób wykonania przejazdu przez torowisko

B1 (11) **210447** (41) 2008 09 29

(51) **E02B 3/06** (2006.01)

(21) 382045 (22) 2007 03 23

(72) KUŹNIEWSKI BOLESŁAW, Szczecin (PL)

(73) AKADEMIA MORSKA W SZCZECINIE, Szczecin (PL)

(54) Sposób ochrony brzegu przed falami morskimi i zespół tłumiący energię fal morskich

B1 (11) **210483** (41) 2006 01 09

(51) **E02D 5/62** (2006.01)

E02D 3/02 (2006.01)

E02D 7/22 (2006.01)

(21) 368965 (22) 2004 07 07

(72) NAJDER TOMASZ, Gdynia (PL)

(73) NAJDER TOMASZ, Gdynia (PL)

(54) Urządzenie do zagęszczania gruntów wokół mikropali

B1 (11) **210382** (41) 2004 06 14

(51) **E04B 1/98** (2006.01)

(21) 357761 (22) 2002 12 13

(72) HOLNICKI-SZULC JAN, Warszawa (PL); CHMIELEWSKI RAFAŁ, Szczecin (PL)

(73) POLSKA AKADEMIA NAUK INSTYTUT PODSTAWOWYCH PROBLEMÓW TECHNIKI, Warszawa (PL)

(54) Sposób i układ sterowania sztywnością i zdolnością do dyssypacji energii cienkościennej belki wielomodułowej oraz cienkościenne belka wielomodułowa

B1 (11) **210510** (41) 2004 06 28

(51) **E04B 2/00** (2006.01)

E04C 1/42 (2006.01)

E04B 2/74 (2006.01)

(21) 357844 (22) 2002 12 18

(72) MUSZYŃSKI ARKADIUSZ, Pabianice (PL)

(73) MUSZYŃSKI ARKADIUSZ, Pabianice (PL)

(54) Zestaw konstrukcyjny do wznoszenia z pustaków szklanych ścian obiektów budowlanych

B1 (11) **210431** (41) 2004 12 27

(51) **E04B 2/86** (2006.01)

(21) 365031 (22) 2002 05 03

(30) 2,346,328 2001 05 04 CA

2,358,195 2001 10 02 CA

(86) 2002 05 03 PCT/CA02/00680

(87) 2002 11 14 WO02/90683

(72) BELIVEAU JEAN-LOUIS, Magog (CA)

(73) POLYFORM A.G.P. INC., Granby (CA)

(54) Forma ścianowa do wypełniania płynnym materiałem zawierająca parę płyt piankowych i zespół form ścianowych

B1 (11) **210344** (41) 2005 10 31

(51) **E05D 15/48** (2006.01)

E04D 13/035 (2006.01)

(21) 367595 (22) 2004 04 30

(72) FLOREK RYSZARD, Nowy Sącz (PL); ZWYRTEK BRONISŁAW, Cesky Tesin (CZ)

(73) FAKRO PP SPÓŁKA Z OGRANICZONĄ ODPOWIEDZIALNOŚCIĄ, Nowy Sącz (PL)

(54) Dwufunkcyjne okno dachowe uchylno-obrotowe

B1 (11) **210489** (41) 2003 09 22
 (51) **E06B 3/964** (2006.01)
E06B 1/70 (2006.01)
 (21) 359211 (22) 2003 03 18
 (30) 10212229 2002 03 19 DE
 (72) WITTIG STEFAN, Magdeburg (DE); JANSIG PETER, Weimar (DE); SCHEITLER HARALD, Merzig (DE)
 (73) profine GmbH, Troisdorf (DE)
 (54) Łącznik progowy i sposób łączenia kształtownika ościeżnicowego lub słupkowego z kształtownikiem progowym

B1 (11) **210397** (41) 2008 01 07
 (51) **E06B 11/02** (2006.01)
E05F 15/20 (2006.01)
 (21) 380046 (22) 2006 06 27
 (72) DYBOWSKI JAROSŁAW, Łódź (PL); TOMCZAK KRZYSZTOF, Łódź (PL)
 (73) DEST DYBOWSKI TOMCZAK SPÓŁKA JAWNA, Łódź (PL)
 (54) Sterowanie napędem bram

B1 (11) **210493** (41) 2008 01 07
 (51) **E21C 27/34** (2006.01)
E21C 31/00 (2006.01)
E21F 13/06 (2006.01)
 (21) 382743 (22) 2007 06 26
 (30) 102006030435.7 2006 06 29 DE
 (72) KLABISCH ADAM, Dortmund (DE); HÖPPE ARMIN, Bochum (DE); PLUSZYNSKI ANDREAS, Wuppertal (DE)
 (73) Bucyrus Europe GmbH, Lünen (DE)
 (54) Stacja napędowa dla agregatu strugowego i korpus strugowy stacji napędowej dla agregatu strugowego

B1 (11) **210365** (41) 2008 07 21
 (51) **E21C 35/18** (2006.01)
E21C 35/12 (2006.01)
E21C 35/00 (2006.01)
 (62) 384579
 (21) 386669 (22) 2006 05 19
 (30) 2005203762 2005 08 22 AU
 (86) 2006 05 19 PCT/SE06/00585
 (87) 2007 03 01 WO07/024171
 (72) WEAVER STEVEN, Fletcher (AU)
 (73) SANDVIK INTELLECTUAL PROPERTY AB, Sandviken (SE)
 (54) Obrotowy nóż wrębowy

B1 (11) **210528** (41) 2008 10 13
 (51) **E21D 23/16** (2006.01)
F15B 13/06 (2006.01)
 (21) 382159 (22) 2007 04 10
 (72) CYGANKIEWICZ TADEUSZ, Chrzanów (PL)
 (73) INSTYTUT TECHNIKI GÓRNICZEJ KOMAG, Gliwice (PL); CYGANKIEWICZ TADEUSZ, Chrzanów (PL); JAWOR SPÓŁKA JAWNA, Chełmek (PL)
 (54) Hydrauliczny rozdzielacz hybrydowy

B1 (11) **210387** (41) 2008 02 04
 (51) **E21F 1/04** (2006.01)
 (21) 380291 (22) 2006 07 21
 (72) KRZYKOWSKI RYSZARD, Olsztyn (PL); GAWRON HENRYK, Studzionka (PL)
 (73) KRZYKOWSKI RYSZARD, Olsztyn (PL); GAWRON HENRYK, Studzionka (PL)
 (54) Lutnia wirowa

B1 (11) **210473** (41) 2008 09 01
 (51) **E21F 1/04** (2006.01)
E21F 17/02 (2006.01)
 (21) 384887 (22) 2006 09 22

(30) A1600/2005 2005 09 29 AT
 (86) 2006 09 22 PCT/AT06/00387
 (87) 2007 04 05 WO07/035973
 (72) MEIER MANFRED, Fohnsdorf (AT); ORTNER PETER, Fohnsdorf (AT); WELS FRANZ, Weisskirchen (AT)
 (73) SANDVIK MINING AND CONSTRUCTION G. M. B. H., Zeltweg (AT)
 (54) Urządzenie do drążenia podziemnych chodników

B1 (11) **210326** (41) 2009 01 19
 (51) **F02B 43/08** (2006.01)
 (21) 382932 (22) 2007 07 17
 (72) KOZIARSKI CZESŁAW, Wrocław (PL); FERENC ZBIGNIEW, Wrocław (PL)
 (73) POLITECHNIKA WROCŁAWSKA, Wrocław (PL)
 (54) Układ napędowy wielopaliwowy

B1 (11) **210333** (41) 2005 08 22
 (51) **F03G 7/06** (2006.01)
 (21) 365269 (22) 2004 02 16
 (72) PAKULSKI RYSZARD, Poznań (PL)
 (73) PAKULSKI RYSZARD, Poznań (PL)
 (54) Sposób przetwarzania energii cieplnej, pobieranej z otoczenia i zespół do przetwarzania energii cieplej, pobieranej z otoczenia

B1 (11) **210440** (41) 2006 02 20
 (51) **F04D 25/06** (2006.01)
F04D 29/58 (2006.01)
 (21) 377903 (22) 2003 04 11
 (86) 2003 04 11 PCT/FR03/01163
 (87) 2004 11 04 WO04/094833
 (72) LABOUBE PIERRE, Saint Sernin-Du-Bois (FR); FRIEZ PATRICK, Le Creusot (FR); PUGNET JEAN-MARC, Le Creusot (FR); BONNEFOI PATRICE, Le Creusot (FR)
 (73) THERMODYN, Courbevoie (FR)
 (54) Zespół odśrodkowej sprężarki silnikowej

B1 (11) **210332** (41) 2008 06 09
 (51) **F04D 29/18** (2006.01)
F04D 29/28 (2006.01)
 (21) 381157 (22) 2006 11 27
 (72) SKRZYPACZ JANUSZ, Świdnica (PL)
 (73) POLITECHNIKA WROCŁAWSKA, Wrocław (PL)
 (54) Wirnik pompy wirowej

B1 (11) **210526** (41) 2008 06 23
 (51) **F15B 13/02** (2006.01)
E21D 23/16 (2006.01)
 (21) 381290 (22) 2006 12 14
 (72) PYSZNY JAKUB, Rybnik (PL); PYSZNY WOJCIECH, Rybnik (PL)
 (73) PYSZNY PIOTR PRO-TECH, Rybnik (PL)
 (54) Rozdzielacz ręczny czterodrogowy

B1 (11) **210535** (41) 2009 02 02
 (51) **F16C 17/00** (2006.01)
F16C 17/02 (2006.01)
F16C 17/10 (2006.01)
F16J 15/43 (2006.01)
 (21) 383033 (22) 2007 07 30
 (72) OCHOŃSKI WŁODZIMIERZ, Kraków (PL)
 (73) AKADEMIA GÓRNICZO-HUTNICZA IM. STANISŁAWA STASZICA, Kraków (PL)
 (54) Próżniowy przepust wału obrotowego

B1 (11) **210328** (41) 2008 07 07
 (51) **F16C 17/06** (2006.01)
F16C 32/06 (2006.01)

F16C 33/60 (2006.01)

F16C 33/64 (2006.01)

- (21) 381443 (22) 2006 12 29
 (72) PATUCHA MARIAN, Jaworzno (PL); CEGIELSKI ANDRZEJ, Gdańsk (PL)
 (73) INNOWACYJNE PRZEDSIĘBIORSTWO WIELOBRANŻOWE POLIN SPÓŁKA Z OGRANICZONĄ ODPOWIEDZIALNOŚCIĄ, Katowice (PL)
 (54) Sposób wyrównywania i kontroli warunków obciążeń w łożysku wzdluznym smarowanym hydrodynamicznie, do wałów szybkoobrotowych maszyn wirujących, zwłaszcza do wałów turbin parowych, dmuchaw, sprężarek i łożysko wzdluzne smarowane hydrodynamicznie

B1 (11) **210324** (41) 2007 09 17

(51) **F16D 3/223** (2006.01)

- (21) 382591 (22) 2005 11 25
 (30) 102004059170.9 2004 12 08 DE
 (86) 2005 11 25 PCT/DE05/02130
 (87) 2006 06 15 WO06/060985
 (72) LUTZ MATHIAS, Tübingen (DE); PATZELT BERND, Magdeburg (DE)
 (73) SHAFT FORM ENGINEERING GMBH, Mühlheim (DE)
 (54) Teleskopowy przegub napędowy

B1 (11) **210384** (41) 2007 07 09

(51) **F16G 3/10** (2006.01)

B65G 15/30 (2006.01)

- (21) 378584 (22) 2005 12 29
 (72) BESZTAK KRYSZTIAN, Wymysłówka (PL)
 (73) BESZTAK KRYSZTIAN, Wymysłówka (PL)
 (54) Urządzenie do rozwarstwiania taśm transportowych

B1 (11) **210321** (41) 2005 10 31

(51) **F16S 3/00** (2006.01)

E04B 2/74 (2006.01)

- (21) 367383 (22) 2004 04 19
 (72) GLOGER ROBERT, Poznań (PL); SZYMAŃSKI STANISŁAW, Poznań (PL)
 (73) GLOGER ROBERT, Poznań (PL); SZYMAŃSKI STANISŁAW, Poznań (PL)
 (54) Profil konstrukcyjny

B1 (11) **210548** (41) 2006 09 04

(51) **F22B 37/24** (2006.01)

- (21) 379051 (22) 2006 02 24
 (30) 102005009592.5 2005 02 28 DE
 (72) HEIDRICH JÜRGEN, Wolfschlugen (DE); GARTNER ROLF, Stuttgart (DE)
 (73) ALSTOM Technology Ltd., Baden (CH)
 (54) Sposób montażu wytwornicy pary, zwłaszcza dużej wytwornicy pary i wytwornica pary, zwłaszcza duża wytwornica pary

B1 (11) **210434** (41) 2007 03 19

(51) **F23C 5/00** (2006.01)

F23C 7/02 (2006.01)

F23D 1/00 (2006.01)

F23K 3/02 (2006.01)

- (21) 376958 (22) 2005 09 08
 (72) GRUCZA GINTER, Gliwice (PL); LETNER ZBIGNIEW, Katowice (PL)
 (73) INNOWACYJNE PRZEDSIĘBIORSTWO WIELOBRANŻOWE POLIN SPÓŁKA Z OGRANICZONĄ ODPOWIEDZIALNOŚCIĄ, Katowice (PL)
 (54) Sposób i palenisko do niskoemisyjnego spalania pyłu węglowego w kotłach energetycznych

B1 (11) **210373** (41) 2008 07 07

(51) **F23C 7/00** (2006.01)

F23C 5/32 (2006.01)

- (21) 381464 (22) 2007 01 02
 (72) GRUCZA GINTER, Gliwice (PL); LETNER ZBIGNIEW, Katowice (PL)
 (73) INNOWACYJNE PRZEDSIĘBIORSTWO WIELOBRANŻOWE POLIN SPÓŁKA Z OGRANICZONĄ ODPOWIEDZIALNOŚCIĄ, Katowice (PL)
 (54) Sposób wprowadzania powietrza dopalającego w komorach kotłowych energetycznych i układ dysz powietrza dopalającego

B1 (11) **210374** (41) 2009 03 02

(51) **F23D 1/00** (2006.01)

F23D 1/02 (2006.01)

F23K 3/00 (2006.01)

- (21) 383219 (22) 2007 08 30
 (72) GRUCZA GINTER, Gliwice (PL); LETNER ZBIGNIEW, Katowice (PL)
 (73) INNOWACYJNE PRZEDSIĘBIORSTWO WIELOBRANŻOWE POLIN SPÓŁKA Z OGRANICZONĄ ODPOWIEDZIALNOŚCIĄ, Katowice (PL)
 (54) Sposób i urządzenie do podwyższenia dynamiki zawirowania powietrza w palniku niskoemisyjnym

B1 (11) **210530** (41) 2009 06 08

(51) **F23D 14/60** (2006.01)

F23K 3/14 (2006.01)

- (21) 383934 (22) 2007 12 03
 (72) JABŁOŃSKI GRZEGORZ, Poraj (PL); JANISZEWSKI SŁAWOMIR, Pszczyna (PL); MORAWSKI KONRAD, Częstochowa (PL); ŚCIAŻKO MAREK, Katowice (PL); ZAWISTOWSKI JACEK, Bytom (PL)
 (73) INSTYTUT CHEMICZNEJ PRZERÓBKI WĘGLA, Zabrze (PL)
 (54) Palnik retortowy zasilany paliwem stałym

B1 (11) **210380** (41) 2009 06 08

(51) **F23G 7/12** (2006.01)

F23G 5/00 (2006.01)

B09B 3/00 (2006.01)

- (21) 383901 (22) 2007 11 28
 (72) BARCIKOWSKI ŁUKASZ, Warszawa (PL); KOLCZYK JERZY PAWEŁ, Bolesław (PL)
 (73) BARCIKOWSKI ŁUKASZ, Warszawa (PL); KOLCZYK JERZY PAWEŁ, Bolesław (PL)
 (54) Sposób odzysku metalu ze złomowanego drutu o bardzo małej grubości, zwłaszcza zaś związków żelaza z kordu zużytych opon

B1 (11) **210320** (41) 2008 02 18

(51) **F23M 9/00** (2006.01)

(21) 380429 (22) 2006 08 16

- (72) NOWAK WOJCIECH, Częstochowa (PL); BIS ZBIGNIEW, Częstochowa (PL); SEKRET ROBERT, Częstochowa (PL); ANDRZEJCZYK MAREK, Częstochowa (PL); JABŁOŃSKI JANUSZ, Bogatynia (PL)
 (73) PGE GÓRNICITWO I ENERGETYKA KONWENCJONALNA SPÓŁKA AKCYJNA, Bełchatów (PL); POLITECHNIKA CZĘSTOCHOWSKA, Częstochowa (PL)
 (54) Kierownica odchylająca spaliny w kanale wlotowym cyklonu

B1 (11) **210372** (41) 2008 03 03

(51) **F23N 3/00** (2006.01)

(21) 380466 (22) 2006 08 21

- (72) PRONOBIS MAREK, Katowice (PL); OSTROWSKI PIOTR, Chorzów (PL); GRAMATYKA FRANCISZEK, Gliwice (PL); WEJKOWSKI ROBERT, Gliwice (PL); CIUKAJ SZYMON, Katowice (PL); HERNIK BARTŁOMIEJ, Gliwice (PL)

(73) INNOWACYJNE PRZEDSIĘBIORSTWO WIELOBRANŻOWE POLIN SPÓŁKA Z OGRANICZONĄ ODPOWIEDZIALNOŚCIĄ, Katowice (PL)
 (54) Sposób i urządzenie do wyrównywania pól temperatur i stężeń składników spalin w komorach paleniskowych, zwłaszcza kotłów energetycznych

B1 (11) **210346** (41) 2009 10 26
 (51) **F23Q 7/00** (2006.01)
 (21) 384934 (22) 2008 04 14
 (72) WALKOWIAK WOJCIECH, Wrocław (PL); JANICKA ANNA, Jelenia Góra (PL); WRÓBEL RADOŚLAW, Wrocław (PL)
 (73) POLITECHNIKA WROCŁAWSKA, Wrocław (PL)
 (54) Świeca żarowa

B1 (11) **210468** (41) 2007 06 25
 (51) **F24D 3/10** (2006.01)
 (21) 380051 (22) 2006 06 27
 (30) 202005020098.0 2005 12 23 DE
 (72) MUKOMIŁOW DARIUSZ, Meissen (DE)
 (73) Comfort-Sinusverteiler GmbH, Wetztingen (DE)
 (54) Jednostka kaskadowa do instalacji ogrzewniczej z dwoma lub więcej kotłami grzewczymi

B1 (11) **210426** (41) 2007 11 26
 (51) **F24D 17/00** (2006.01)
 (21) 379773 (22) 2006 05 23
 (72) MYCKA PAWEŁ, Leszno (PL); ZIEMBICKI PIOTR, Zielona Góra (PL)
 (73) SYSTEM PLUS SPÓŁKA Z OGRANICZONĄ ODPOWIEDZIALNOŚCIĄ, Leszno (PL)
 (54) Układ instalacji ogrzewania wody użytkowej w węźle ciepłowniczym

B1 (11) **210367** (41) 2005 11 28
 (51) **F24H 1/43** (2006.01)
 (21) 375399 (22) 2003 10 10
 (30) 02/12848 2002 10 16 FR
 03/00775 2003 01 24 FR
 (86) 2003 10 10 PCT/FR03/02984
 (87) 2004 04 29 WO04/036121
 (72) LE MER JOSEPH, Plouezoch (FR); GIANNONI ROCCO, Milan (IT)
 (73) LE MER Joseph, Plouezoch (FR); GIANNONI FRANCE, Morlaix (FR)
 (54) Kondensacyjny wymiennik ciepła

B1 (11) **210457** (41) 2007 10 01
 (51) **F28C 1/00** (2006.01)
 (21) 379344 (22) 2006 03 31
 (72) HEHLMANN JAN, Kędzierzyn-Koźle (PL); BANIA DOMINIK, Kędzierzyn-Koźle (PL)
 (73) POLITECHNIKA ŚLĄSKA, Gliwice (PL)
 (54) Sposób i chłodnia do bezprzeponowego chłodzenia wody za pomocą powietrza

B1 (11) **210492** (41) 2008 04 14
 (51) **F28D 7/00** (2006.01)
 (21) 380742 (22) 2006 10 03
 (72) PABIŚ ALEKSANDER, Kraków (PL)
 (73) POLITECHNIKA KRAKOWSKA IM. TADEUSZA KOŚCIUSZKI, Kraków (PL)
 (54) Miniaturowy wymiennik ciepła

B1 (11) **210524** (41) 2008 08 04
 (51) **F28G 1/08** (2006.01)
 (21) 381639 (22) 2007 01 30
 (72) CEJEST KRZYSZTOF, Sędziszów (PL); SMORAĞ HUBERT, Podchojny (PL); ZOBĘK ZBIGNIEW, Dosłońce (PL)
 (73) FABRYKA KOTŁÓW SEFAKO SPÓŁKA AKCYJNA, Sędziszów (PL)
 (54) Urządzenie do czyszczenia powierzchni ogrzewalnych kotła

B1 (11) **210497** (41) 2010 02 15
 (51) **F42C 11/06** (2006.01)
F42C 9/00 (2006.01)
F42C 9/04 (2006.01)
F42C 7/00 (2006.01)
F42C 1/00 (2006.01)
 (21) 386004 (22) 2008 08 11
 (72) BULER WIEŚLAW, Warszawa (PL); KAMIŃSKI ROMAN, Warszawa (PL); KĘPCZYK WŁODZIMIERZ, Warszawa (PL); TYBURA MARIAN, Warszawa (PL)
 (73) INSTYTUT TECHNICZNY WOJSK LOTNICZYCH, Warszawa (PL)
 (54) Układ zapalnika do rozczalania głowicy imitatora celu powietrznego z opóźnieniem czasowym i zapłonu smugacza

B1 (11) **210417** (41) 2010 06 21
 (51) **F42D 5/04** (2006.01)
F42D 5/00 (2006.01)
F42B 33/00 (2006.01)
A62D 3/00 (2007.01)
 (21) 387201 (22) 2008 12 09
 (72) MAJEWSKI LESŁAW, Oława (PL); OLCZAK-MAJEWSKA ELŻBIETA, Wrocław (PL); PAĞOWSKI WITOLD, Warszawa (PL); SUBOCZ BOHDAN, Warszawa (PL)
 (73) OLCZAK-MAJEWSKA ELŻBIETA BIURO OBSŁUGI INWESTYCJI, Wrocław (PL)
 (54) Sposób niszczenia wyrobów zawierających materiały wybuchowe

B1 (11) **210370** (41) 2009 09 28
 (51) **G01B 5/20** (2006.01)
 (21) 384708 (22) 2008 03 17
 (72) ZBROWSKI ANDRZEJ, Radom (PL)
 (73) INSTYTUT TECHNOLOGII EKSPLOATACJI-PAŃSTWOWY INSTYTUT BADAWCZY, Radom (PL)
 (54) Stół pomiarowy do pomiaru profili pierścieni tłokowych

B1 (11) **210419** (41) 2009 04 14
 (51) **G01C 9/06** (2006.01)
G01C 9/12 (2006.01)
G01C 15/10 (2006.01)
 (21) 383467 (22) 2007 10 02
 (72) KOŁODZIEJCZYK MIECZYŚLAW, Warszawa (PL); OLBRYSZ PIOTR, Warszawa (PL)
 (73) INSTYTUT GEODEZJI I KARTOGRAFII, Warszawa (PL); OLBRYSZ PIOTR I OLBRYSZ MICHAŁ OLBRYSZ ELECTRONICS SPÓŁKA CYWILNA, Warszawa (PL)
 (54) Urządzenie laserowe do pomiaru przemieszczeń drutu wahadła

B1 (11) **210330** (41) 2006 02 20
 (51) **G01F 1/84** (2006.01)
 (21) 377877 (22) 2003 04 17
 (86) 2003 04 17 PCT/US03/11959
 (87) 2004 11 18 WO04/099735
 (72) VAN CLEVE CRAIG BRAINERD, Lyons (US)
 (73) MICRO MOTION, INC., Boulder (US)
 (54) Przepływomierz Coriolisa

B1 (11) **210347** (41) 2009 12 07
 (51) **G01F 3/22** (2006.01)
G01F 15/04 (2006.01)
 (21) 385330 (22) 2008 06 02
 (72) SPIEREWKA SŁAWOMIR, Tczew (PL); DARDA BOGDAN, Tczew (PL)
 (73) APATOR METRIX SPÓŁKA AKCYJNA, Tczew (PL)
 (54) Mechanizm korbowy miernika gazu

B1 (11) **210354** (41) 2010 01 04
 (51) **G01H 11/02** (2006.01)
G01M 7/02 (2006.01)
 (21) 385983 (22) 2008 06 30
 (72) ROKICKI EDWARD, Oksa (PL); SPYCHAŁA JAROSŁAW, Warszawa (PL); SZCZEPANIK RYSZARD, Warszawa (PL); MAJEWSKI PAWEŁ, Warszawa (PL)
 (73) INSTYTUT TECHNICZNY WOJSK LOTNICZYCH, Warszawa (PL)
 (54) Sposób pomiaru drgań skrętnych łopatką wirnika i drgań tarczy wieńca łopatek wirnikowej maszyny przepływowej za pomocą czujnika indukcyjnego

B1 (11) **210338** (41) 2008 12 22
 (51) **G01J 3/46** (2006.01)
G01J 3/50 (2006.01)
G01J 1/20 (2006.01)
 (21) 382604 (22) 2007 06 08
 (72) KĄZMIERCZAK PIOTR, Ząbki (PL); MOĆKO WOJCIECH, Zielonka (PL); ŻAGAN WOJCIECH, Warszawa (PL)
 (73) INSTYTUT TRANSPORTU SAMOCHODOWEGO, Warszawa (PL)
 (54) Sposób i układ do pomiaru luminancji powierzchni

B1 (11) **210430** (41) 2008 12 22
 (51) **G01L 3/12** (2006.01)
 (21) 382697 (22) 2007 06 19
 (72) MAKOWSKI LEON, Gdynia (PL); MORAWSKI LESZEK, Gdańsk (PL); SZUCA ZBIGNIEW, Gdynia (PL)
 (73) AKADEMIA MORSKA, Gdynia (PL)
 (54) Nadajnik momentomierza

B1 (11) **210317** (41) 2007 11 26
 (51) **G01N 3/10** (2006.01)
G01N 33/34 (2006.01)
 (21) 379698 (22) 2006 05 15
 (72) BARSZCZ ANDRZEJ, Warszawa (PL)
 (73) INSTYTUT MECHANIZACJI BUDOWNICTWA I GÓRNICTWA SKALNEGO, Warszawa (PL)
 (54) Przyrząd do badania wytrzymałości ścianek tulei kartonowych i sposób badania wytrzymałości w stanach naprężeń wywołanych ciśnieniem dla tulei o różnych średnicach wewnętrznych

B1 (11) **210540** (41) 2007 12 24
 (51) **G01N 3/56** (2006.01)
 (21) 379924 (22) 2006 06 12
 (72) FIKS WŁODZIMIERZ, Łódź (PL); DANIEL MARCIN, Łódź (PL)
 (73) POLITECHNIKA ŁÓDZKA, Łódź (PL)
 (54) Sposób badania wytrzymałości ściernic

B1 (11) **210355** (41) 2009 12 07
 (51) **G01N 3/56** (2006.01)
 (21) 385331 (22) 2008 06 02
 (72) BETIUK MAREK, Warszawa (PL); WACH PIOTR, Częstochowa (PL); BURDYŃSKI KRYSPIŃ, Warszawa (PL); NAKONIECZNY ALEKSANDER, Warszawa (PL)
 (73) INSTYTUT MECHANIKI PRECYZYJNEJ, Warszawa (PL)
 (54) Sposób pomiaru odporności cienkich warstw na materiałach metalowych na zużycie przez tarcie

B1 (11) **210484** (41) 2008 04 14
 (51) **G01N 11/10** (2006.01)
G01N 3/38 (2006.01)
G01N 33/02 (2006.01)
 (21) 380741 (22) 2006 10 03
 (72) BALEJKO JERZY, Szczecin (PL)
 (73) ZACHODNIOPOMORSKI UNIwersytet Technologiczny W SZCZECINIE, Szczecin (PL)
 (54) Urządzenie do wyznaczania parametrów reologicznych artykułów żywnościowych lepkością

B1 (11) **210352** (41) 2009 11 09
 (51) **G01N 25/20** (2006.01)
B01J 15/00 (2006.01)
G05B 17/02 (2006.01)
 (21) 385044 (22) 2008 04 28
 (72) BUDZIANOWSKI WOJCIECH MARCIN, Wrocław (PL); MILLER RYSZARD, Wrocław (PL)
 (73) POLITECHNIKA WROCŁAWSKA, Wrocław (PL)
 (54) Sposób i urządzenie do ustalania wpływu czynników na szybkość reakcji egzotermicznych

B1 (11) **210424** (41) 2009 03 16
 (51) **G01N 33/00** (2006.01)
G01N 31/00 (2006.01)
G01N 33/50 (2006.01)
 (21) 383246 (22) 2007 09 03
 (72) KULBACKA JULITA, Jelenia Góra (PL); SACZKO JOLANTA, Wrocław (PL)
 (73) AKADEMIA MEDYCZNA IM. PIASTÓW ŚLĄSKICH WE WROCŁAWIU, Wrocław (PL)
 (54) Sposób oznaczania stężenia grup tiolowych (-SH) w komórkach z hodowli

B1 (11) **210350** (41) 2010 01 04
 (51) **G01N 33/00** (2006.01)
G01N 27/00 (2006.01)
C12Q 1/00 (2006.01)
 (21) 385540 (22) 2008 06 27
 (72) SOŁODUCHO JADWIGA, Wrocław (PL); CABAJ JOANNA, Wołów (PL); ŚWIST AGNIESZKA, Zamość (PL)
 (73) POLITECHNIKA WROCŁAWSKA, Wrocław (PL)
 (54) Detektor warstwowy do wykrywania związków fenolowych

B1 (11) **210383** (41) 2006 06 12
 (51) **G01N 33/18** (2006.01)
 (21) 371698 (22) 2004 12 10
 (72) BAJKOWSKI SŁAWOMIR, Warszawa (PL)
 (73) SZKOŁA GŁÓWNA GOSPODARSTWA WIEJSKIEGO, Warszawa (PL)
 (54) Reduktor prędkości wody

B1 (11) **210364** (41) 2010 03 01
 (51) **G01N 33/20** (2006.01)
G01N 19/06 (2006.01)
G01B 5/06 (2006.01)
 (21) 385937 (22) 2008 08 22
 (72) NOWICKI BOGDAN, Warszawa (PL); ARASIMOWICZ ANNA, Warszawa (PL); PODOLAK ANNA, Warszawa (PL)
 (73) POLITECHNIKA WARSZAWSKA, Warszawa (PL)
 (54) Sposób pomiaru naprężeń własnych w technologicznej warstwie wierzchniej i przyrząd do pomiaru naprężeń własnych

B1 (11) **210348** (41) 2010 01 04
 (51) **G01N 33/44** (2006.01)
G01N 11/14 (2006.01)
 (21) 385493 (22) 2008 06 23
 (72) BIENIASZ WOJCIECH, Rzeszów (PL)
 (73) POLITECHNIKA RZESZOWSKA IM. IGNACEGO ŁUKASIEWICZA, Rzeszów (PL)
 (54) Urządzenie do pomiaru właściwości technologicznych żywic, zwłaszcza syntetycznych

B1 (11) **210512** (41) 2005 11 14
 (51) **G01N 33/564** (2006.01)
 (21) 374869 (22) 2003 08 04
 (30) 60/400,914 2002 08 02 US
 60/447,076 2003 02 13 US
 60/462,984 2003 04 15 US
 60/473,231 2003 05 23 US

(86) 2003 08 04 PCT/IB03/03878
 (87) 2004 02 19 WO04/015420
 (72) DOTAN NIR, Shoham (IL); DUKLER AVINOAM, Modeiin (IL);
 SCHWARZ MIKAEL, Kiryat Uno (IL); GARGIR ARI, Givatayim (IL)
 (73) GLYCOMINDS LTD, Lod (IL)
 (54) Sposób, zestaw i podłoże do diagnozowania stwardnienia roz-
 sianego

B1 (11) **210395** (41) 2009 03 30

(51) **G01N 33/569** (2006.01)
G01N 33/68 (2006.01)
C07K 16/12 (2006.01)
C12Q 1/04 (2006.01)
G01N 33/60 (2006.01)

(21) 383361 (22) 2007 09 16
 (72) PRZEWODOWSKI WŁODZIMIERZ, Skorzewo (PL)
 (73) INSTYTUT HODOWLI I AKLIMATYZACJI ROŚLIN,
 Radzików (PL)
 (54) Test immunologiczny na obecność bakterii

B1 (11) **210334** (41) 2008 11 24

(51) **G01R 23/20** (2006.01)
 (21) 382423 (22) 2007 05 16
 (72) SZKÓŁKA STANISŁAW, Wrocław (PL); WIŚNIEWSKI GRZEGORZ,
 Nysa (PL)
 (73) POLITECHNIKA WROCŁAWSKA, Wrocław (PL)
 (54) Sposób i układ do pomiaru wyższych harmonicznych napięcia
 elektrycznego

B1 (11) **210409** (41) 2008 11 24

(51) **G01R 31/34** (2006.01)
 (21) 382388 (22) 2007 05 10
 (72) GLINKA TADEUSZ, Gliwice (PL); POLAK ARTUR, Bytom (PL);
 DECNER ADAM, Żory (PL)
 (73) BRANŻOWY OŚRODEK BADAWCZO-ROZWOJOWY MASZYN
 ELEKTRYCZNYCH KOMEL, Katowice (PL)
 (54) Sposób badania diagnostycznego izolacji zwojowej

B1 (11) **210360** (41) 2009 03 16

(51) **G01R 31/36** (2006.01)
H01M 10/48 (2006.01)
H02J 7/00 (2006.01)
 (21) 383277 (22) 2007 09 05
 (72) KOZYRA MACIEJ, Warszawa (PL); SAMBORSKI ROBERT,
 Warszawa (PL); CHRUSTOWSKI EDWARD, Warszawa (PL)
 (73) INSTYTUT ŁĄCZNOŚCI-PAŃSTWOWY INSTYTUT BADAWCZY,
 Warszawa (PL)
 (54) Układ do kompleksowej obsługi baterii akumulatorów kwaso-
 wych, zwłaszcza VRLA, w stanie pracy buforowej

B1 (11) **210536** (41) 2007 01 22

(51) **G02B 6/00** (2006.01)
G02B 6/42 (2006.01)
 (21) 376125 (22) 2005 07 08
 (72) BORKOWICZ ZBIGNIEW, Wrocław (PL)
 (73) PRZEMYSŁOWY INSTYTUT AUTOMATYKI I POMIARÓW PIAP,
 Warszawa (PL)
 (54) Obrazowód

B1 (11) **210490** (41) 2006 06 26

(51) **G02C 5/00** (2006.01)
 (21) 371757 (22) 2004 12 15
 (72) SZWACZKA WACŁAW, Bielawa (PL)
 (73) LIW-LEWANT FABRYKA WYROBÓW Z TWORZYW
 SZTUCZNYCH SPÓŁKA Z OGRANICZONĄ ODPOWIEDZIALNOŚCIĄ
 ZAKŁAD PRACY CHRONIONEJ, Bielawa (PL)
 (54) Oprawka metalowa do okularów

B1 (11) **210550** (41) 2006 01 23

(51) **G06F 1/16** (2006.01)
H04B 1/38 (2006.01)
H04M 1/02 (2006.01)
 (21) 377235 (22) 2003 11 24
 (30) 10/331,694 2002 12 30 US
 (86) 2003 11 24 PCT/US03/37900
 (87) 2004 07 22 WO04/062116
 (72) WONG DANIEL, Wildwood (US); CHARLIER MICHAEL,
 Palatine (US); KINERK KEITH, Fontana (US)
 (73) MOTOROLA INC., Schaumburg (US)
 (54) Przenośne, ręczne urządzenie elektroniczne

B1 (11) **210491** (41) 2007 03 05

(51) **G09B 23/18** (2006.01)
G01R 19/15 (2006.01)
 (21) 376874 (22) 2005 09 02
 (72) BEDNAREK STANISŁAW, Łódź (PL)
 (73) UNIWERSYTET ŁÓDZKI, Łódź (PL)
 (54) Przyrząd do badania prądów wirowych

B1 (11) **210403** (41) 2011 01 31

(51) **G21F 9/30** (2006.01)
B09B 3/00 (2006.01)
C03C 3/091 (2006.01)
 (21) 388647 (22) 2009 07 27
 (72) STOCH PAWEŁ, Kraków (PL); SUWALSKI JAN, Warszawa (PL);
 ZACHARIASZ PIOTR, Kraków (PL)
 (73) INSTYTUT ENERGII ATOMOWEJ POLATOM, Świerk (PL)
 (54) Sposób unieszkodliwiania odpadów promieniotwórczych

B1 (11) **210425** (41) 2006 06 12

(51) **H01P 7/00** (2006.01)
 (21) 371636 (22) 2004 12 08
 (72) GALICA JERZY, Poznań (PL); GIERSZAL HENRYK, Poznań (PL);
 GREMBOWSKI JAN, Poznań (PL); MIŚ-KUŹMIŃSKA EWA,
 Poznań (PL)
 (73) INSTYTUT FIZYKI MOLEKULARNEJ PAN, Poznań (PL)
 (54) Cylindryczny rezonator mikrofalowy z rozkładem pola TE₀₁₁

B1 (11) **210508** (41) 2005 03 07

(51) **H01Q 1/32** (2006.01)
H01Q 1/10 (2006.01)
H01Q 3/08 (2006.01)
E04H 12/18 (2006.01)
 (21) 365764 (22) 2004 03 02
 (23) 2003 09 02 XI Międzynarodowy Salon Przemysłu Obronnego
 Kielce
 (72) PAC ALEKSANDER, Lublewo (PL); PIASECKI MARCIN,
 Gdańsk (PL); CZECH WACŁAW, Rumia (PL); KLEIN OTTON,
 Gdańsk (PL); RUMIŃSKI ARTUR, Toruń (PL); SOBczyk MARIAN,
 Gdańsk (PL); SZULFER GRZEGORZ, Gdańsk (PL); ZIENKIEWICZ
 KRZYSZTOF, Kalbudy (PL); KUŚMIERZ JACEK, Elbląg (PL);
 STENKA GRZEGORZ, Gdańsk (PL); KULPA JERZY, Gdańsk (PL)
 (73) PAC ALEKSANDER, Lublewo (PL)
 (54) Maszt antenowy mobilny

B1 (11) **210507** (41) 2005 03 07

(51) **H01Q 3/08** (2006.01)
 (21) 365767 (22) 2004 03 02
 (23) 2003 09 02 XI Międzynarodowy Salon Przemysłu Obronnego
 Kielce
 (72) PAC ALEKSANDER, Lublewo (PL); PIASECKI MARCIN, Gdańsk (PL);
 CZECH WACŁAW, Rumia (PL); KLEIN OTTON, Gdańsk (PL);
 DEJA MARIUSZ, Gdańsk (PL); KWIASOWSKI WITOLD, Gdańsk (PL)
 (73) PAC ALEKSANDER, Lublewo (PL)
 (54) Głowica pozycjonowania anteny kierunkowej

B1 (11) **210400** (41) 2006 05 02
 (51) *H01S 5/00* (2006.01)
H01S 5/183 (2006.01)
 (21) 370876 (22) 2004 10 25
 (72) SARZAŁA ROBERT P., Łódź (PL); NAKWASKI WŁODZIMIERZ, Łódź (PL); WASIAK MICHAŁ, Łódź (PL)
 (73) POLITECHNIKA ŁÓDZKA, Łódź (PL)
 (54) Laser półprzewodnikowy o emisji powierzchniowej, z pionową wnęką optyczną

B1 (11) **210401** (41) 2006 05 02
 (51) *H01S 5/00* (2006.01)
H01S 5/183 (2006.01)
 (21) 370877 (22) 2004 10 25
 (72) MAĆKOWIAK PAWEŁ, Kraków (PL); SARZAŁA ROBERT P., Łódź (PL); WASIAK MICHAŁ, Łódź (PL); NAKWASKI WŁODZIMIERZ, Łódź (PL)
 (73) POLITECHNIKA ŁÓDZKA, Łódź (PL)
 (54) Laser półprzewodnikowy o emisji powierzchniowej, z pionową wnęką optyczną

B1 (11) **210443** (41) 2003 11 03
 (51) *H02G 3/04* (2006.01)
F16L 3/26 (2006.01)
 (21) 359914 (22) 2003 04 29
 (30) 0205441 2002 04 30 FR
 (72) POPESCU DRAGOS, Rosny-Sous-Bois (FR); MARCOU JEAN-CLAUDE, Limoges (FR)
 (73) PLANET-WATTOHM, Senlis (FR)
 (54) Podstawa korytka, element zamykający, element pokrywający i korytko do prowadzenia kabli i przewodów elektrycznych

B1 (11) **210531** (41) 2001 12 03
 (51) *H02G 3/12* (2006.01)
H02G 3/08 (2006.01)
 (21) 347620 (22) 2001 05 18
 (30) 20001202 2000 05 19 FI
 (72) PARVIAINEN MAURI, Degerby (FI); KESKINEN ESKO, Porvoo (FI); TURUNEN JUKKA, Koskenkylä (FI); KAUKONEN KEIJO, Porvoo (FI)
 (73) ABB Oy, Helsinki (FI)
 (54) Skrzynka złączowa do kabli elektrycznych oraz sposób jej wytwarzania

B1 (11) **210480** (41) 2007 03 19
 (51) *H02G 15/10* (2006.01)
E21F 17/06 (2006.01)
 (21) 379131 (22) 2006 03 06
 (23) 2005 09 06 Międzynarodowe Targi Górnictwa, Energetyki i Metalurgii KATOWICE
 (72) MARACHOWSKI MAREK, Bydgoszcz (PL); OLSZEWSKI RAFAŁ, Solec Kujawski (PL); STRYSZOWSKA BOGUMIŁA, Bydgoszcz (PL)
 (73) BYDGOSKIE ZAKŁADY ELEKTROMECHANICZNE BELMA SPÓŁKA AKCYJNA, Białe Błota (PL)
 (54) Ognioszczelna skrzynka łączeniowa

B1 (11) **210402** (41) 2006 06 26
 (51) *H02J 7/00* (2006.01)
H01M 10/48 (2006.01)
G01R 31/36 (2006.01)
H01M 10/42 (2006.01)
 (21) 378612 (22) 2005 12 30
 (72) GODLEWSKI PAWEŁ, Warszawa (PL); KOBUS RYSZARD, Warszawa (PL); MAKOSZA ZBIGNIEW, Warszawa (PL); NIECHODA KAZIMIERZ, Warszawa (PL); OLECHOWSKI KRZYSZTOF, Warszawa (PL)
 (73) INSTYTUT ŁĄCZNOŚCI-PAŃSTWOWY INSTYTUT BADAWCZY, Warszawa (PL)
 (54) Układ do wyrównywania napięć ogniw baterii akumulatorów, zwłaszcza dla siłowni telekomunikacyjnych prądu stałego

B1 (11) **210438** (41) 2006 01 23
 (51) *H04B 1/38* (2006.01)
G06F 1/16 (2006.01)
H04M 1/02 (2006.01)
E05D 11/00 (2006.01)
E05D 3/10 (2006.01)
E05D 7/10 (2006.01)
 (21) 377208 (22) 2003 11 24
 (30) 10/331,295 2002 12 30 US
 (86) 2003 11 24 PCT/US03/37909
 (87) 2004 07 22 WO04/061568
 (72) AAGAARD KARSTEN, St. Charles (US); LENCHIK VIALTY, Lake Zurich (US); HALEY JOHN, Channahon (US)
 (73) MOTOROLA INC., Schaumburg (US)
 (54) Zespół zawiasu urządzenia elektronicznego

B1 (11) **210406** (41) 2008 05 26
 (51) *H05B 3/34* (2006.01)
H05B 3/58 (2006.01)
 (21) 381078 (22) 2006 11 17
 (72) OLKUŚNIK LUDOMIR, Kraków (PL); OLKUŚNIK WOJCIECH, Kraków (PL)
 (73) OLKUŚNIK LUDOMIR, Kraków (PL); OLKUŚNIK WOJCIECH, Kraków (PL)
 (54) Sposób wykonywania elektrycznej grzejnej opaski antykondensacyjnej oraz elektryczna grzejna opaska antykondensacyjna

B1 (11) **210361** (41) 2006 05 02
 (51) *H05B 41/00* (2006.01)
H01J 61/02 (2006.01)
 (21) 370871 (22) 2004 10 25
 (72) KALISIAK STANISŁAW, Szczecin (PL); SUBOCZ JAN, Szczecin (PL); KOWALSKI DARIUSZ, Szczecin (PL); GROCHANS BOGDAN, Szczecin (PL); HOŁUB MARCIN, Szczecin (PL)
 (73) ZACHODNIOPOMORSKI UNIWERSYTET TECHNOLOGICZNY W SZCZECINIE, Szczecin (PL); NAVIREM-SIGMA SPÓŁKA Z OGRANICZONĄ ODPOWIEDZIALNOŚCIĄ, Szczecin (PL); KALISIAK STANISŁAW, Szczecin (PL); SUBOCZ JAN, Szczecin (PL); KOWALSKI DARIUSZ, Szczecin (PL); GROCHANS BOGDAN, Szczecin (PL); HOŁUB MARCIN, Szczecin (PL)
 (54) Układ do zasilania lamp wyładowczych

B1 (11) **210329** (41) 2009 03 30
 (51) *H05K 3/00* (2006.01)
H05K 3/12 (2006.01)
 (21) 383426 (22) 2007 09 25
 (72) MIZERACZYK JERZY, Rotmanka (PL); BARBUCHA ROBERT, Gdańsk (PL); KOCIK MAREK, Gdańsk (PL)
 (73) INSTYTUT MASZYN PRZEPŁYWOWYCH PAN, Gdańsk (PL); MIZERACZYK JERZY, Rotmanka (PL); BARBUCHA ROBERT, Gdańsk (PL); KOCIK MAREK, Gdańsk (PL)
 (54) Sposób i urządzenie do wytwarzania mozaiki ścieżek na płytach drukowanych

B1 (11) **210337** (41) 2009 04 27
 (51) *H05K 5/06* (2006.01)
H02B 1/28 (2006.01)
H02B 13/035 (2006.01)
 (21) 383595 (22) 2007 10 23
 (72) BOCHENEK WOJCIECH, Dąbrowa Górnicza (PL); PASSIA HENRYK, Katowice (PL); KANDZIA ANTONI, Katowice (PL); SKOROPACKI WITALIJ, Katowice (PL); SZADE ADAM, Katowice (PL); SZOT MARIUSZ, Bytom (PL); SMOŁA TADEUSZ, Katowice (PL)
 (73) GŁÓWNY INSTYTUT GÓRNICZWA, Katowice (PL)
 (54) Obudowa urządzeń elektronicznych do zastosowań w strefach zagrożonych wybuchem

INDEKS UDZIELONYCH PATENTÓW,
WEDŁUG SYMBOLI MKP

Symbol MKP	Nr patentu	Symbol MKP	Nr patentu
1	2	1	2
A01B 39/18 (2006.01)	210445	A61K 31/4439 (2006.01)	210470*
A01G 25/00 (2006.01)	210488	A61K 31/506 (2006.01)	210470*
A01G 25/02 (2006.01)	210488*	A61K 31/473 (2006.01)	210336*
A01K 1/01 (2006.01)	210439	A61K 31/506 (2006.01)	210414*
A01K 1/015 (2006.01)	210511	A61K 31/496 (2006.01)	210436*
A01N 59/06 (2006.01)	210506*	A61K 31/4375 (2006.01)	210415*
A01N 59/16 (2006.01)	210506*	A61K 31/4162 (2006.01)	210413*
A01N 35/02 (2006.01)	210506*	A61K 31/70 (2006.01)	210494*
A01P 1/00 (2006.01)	210474*	A61K 38/08 (2006.01)	210356*
A23C 9/12 (2006.01)	210399	A61K 47/48 (2006.01)	210453*
A23C 9/123 (2006.01)	210399*	A61K 39/395 (2006.01)	210412*
A23C 9/12 (2006.01)	210398	A61K 48/00 (2006.01)	210451*
A23C 9/123 (2006.01)	210398*	A61L 2/18 (2006.01)	210433
A23C 9/133 (2006.01)	210398*	A61L 9/01 (2006.01)	210506
A23C 9/158 (2006.01)	210398*	A61L 9/01 (2006.01)	210432
A23D 7/00 (2006.01)	210472	A61L 2/00 (2006.01)	210432*
A23J 3/04 (2006.01)	210428*	A61M 1/00 (2006.01)	210449*
A23J 3/08 (2006.01)	210428*	A61P 3/06 (2006.01)	210408*
A23J 3/14 (2006.01)	210428*	A61P 19/02 (2006.01)	210463*
A23L 1/19 (2006.01)	210472*	A61P 29/00 (2006.01)	210463*
A23L 1/035 (2006.01)	210472*	A61P 1/00 (2006.01)	210475*
A23L 1/221 (2006.01)	210428	A61P 19/02 (2006.01)	210475*
A23L 1/304 (2006.01)	210515*	A61P 17/00 (2006.01)	210514*
A23L 2/52 (2006.01)	210515*	A61P 1/00 (2006.01)	210465*
A24C 5/14 (2006.01)	210369	A61P 15/02 (2006.01)	210465*
A41H 43/02 (2006.01)	210469	A61P 37/00 (2006.01)	210442*
A45D 8/20 (2006.01)	210456	A61P 31/12 (2006.01)	210450*
A47B 47/00 (2006.01)	210517	A61P 35/00 (2006.01)	210545*
A47B 57/00 (2006.01)	210517*	A61P 31/18 (2006.01)	210315*
A47L 9/06 (2006.01)	210359	A61P 31/18 (2006.01)	210314*
A47L 23/20 (2006.01)	210404	A61P 35/00 (2006.01)	210325*
A61B 5/026 (2006.01)	210427	A61P 1/00 (2006.01)	210470*
A61B 17/02 (2006.01)	210449	A61P 19/00 (2006.01)	210470*
A61B 17/62 (2006.01)	210319	A61P 27/02 (2006.01)	210336*
A61B 6/04 (2006.01)	210392*	A61P 35/00 (2006.01)	210414*
A61G 5/06 (2006.01)	210322	A61P 25/14 (2006.01)	210414*
A61G 7/005 (2006.01)	210391	A61P 25/18 (2006.01)	210414*
A61G 13/04 (2006.01)	210391*	A61P 25/28 (2006.01)	210414*
A61G 13/02 (2006.01)	210392	A61P 3/10 (2006.01)	210414*
A61K 8/18 (2006.01)	210477	A61P 9/00 (2006.01)	210414*
A61K 8/81 (2006.01)	210477*	A61P 17/14 (2006.01)	210414*
A61K 8/22 (2006.01)	210477*	A61P 19/08 (2006.01)	210414*
A61K 8/24 (2006.01)	210477*	A61P 19/10 (2006.01)	210414*
A61K 31/40 (2006.01)	210408	A61P 1/00 (2006.01)	210436*
A61K 31/44 (2006.01)	210463	A61P 25/18 (2006.01)	210413*
A61K 31/196 (2006.01)	210463*	A61P 35/00 (2006.01)	210494*
A61K 31/426 (2006.01)	210475	A61P 35/00 (2006.01)	210356*
A61K 31/4745 (2006.01)	210514	A61P 3/10 (2006.01)	210437*
A61K 35/74 (2006.01)	210465	A61P 37/00 (2006.01)	210546*
A61K 39/00 (2006.01)	210442	A61P 35/02 (2006.01)	210546*
A61K 39/38 (2006.01)	210442*	A61P 9/00 (2006.01)	210327*
A61K 39/21 (2006.01)	210450	A61Q 11/00 (2006.01)	210477*
A61K 39/27 (2006.01)	210441	A62D 1/00 (2006.01)	210500
A61K 39/395 (2006.01)	210545	A62D 1/00 (2006.01)	210502
A61K 9/08 (2006.01)	210362*	A62D 1/02 (2006.01)	210503
A61K 33/38 (2006.01)	210388*	A62D 3/00 (2007.01)	210417*

1	2	1	2
B01D 53/50 (2006.01)	210547	C01B 33/193 (2006.01)	210478
B01D 53/86 (2006.01)	210390*	C01G 5/00 (2006.01)	210388
B01D 61/36 (2006.01)	210362*	C01G 37/00 (2006.01)	210482*
B01J 21/06 (2006.01)	210390	C02F 11/00 (2006.01)	210506*
B01J 37/00 (2006.01)	210390*	C02F 11/06 (2006.01)	210459*
B01J 35/04 (2006.01)	210504	C02F 1/461 (2006.01)	210515
B01J 23/38 (2006.01)	210527*	C03C 3/091 (2006.01)	210403*
B01J 15/00 (2006.01)	210352*	C04B 28/02 (2006.01)	210471
B02C 4/02 (2006.01)	210454	C04B 22/14 (2006.01)	210471*
B05B 5/00 (2006.01)	210467*	C04B 35/14 (2006.01)	210509
B05C 9/14 (2006.01)	210467*	C04B 35/66 (2006.01)	210509*
B05D 7/08 (2006.01)	210467*	C04B 41/45 (2006.01)	210549
B08B 3/04 (2006.01)	210476*	C04B 41/48 (2006.01)	210549*
B09B 3/00 (2006.01)	210459	C04B 41/50 (2006.01)	210487
B09B 1/00 (2006.01)	210541*	C04B 41/68 (2006.01)	210487*
B09B 3/00 (2006.01)	210482*	C05B 17/00 (2006.01)	210523
B09B 3/00 (2006.01)	210486*	C05D 11/00 (2006.01)	210523*
B09B 3/00 (2006.01)	210380*	C06B 43/00 (2006.01)	210543
B09B 3/00 (2006.01)	210403*	C06B 49/00 (2006.01)	210543*
B21C 37/12 (2006.01)	210505*	C06B 43/00 (2006.01)	210358
B23B 27/16 (2006.01)	210345	C06C 7/00 (2006.01)	210543*
B23B 27/06 (2006.01)	210345*	C07C 29/09 (2006.01)	210421
B23K 3/04 (2006.01)	210418	C07C 31/02 (2006.01)	210421*
B23P 13/00 (2006.01)	210505	C07C 29/09 (2006.01)	210420
B23P 15/02 (2006.01)	210537	C07C 31/02 (2006.01)	210420*
B23P 19/02 (2006.01)	210537*	C07C 39/02 (2006.01)	210349
B23P 19/06 (2006.01)	210532	C07C 37/00 (2006.01)	210349*
B25H 3/04 (2006.01)	210405*	C07C 51/12 (2006.01)	210316
B27N 7/00 (2006.01)	210318	C07C 51/087 (2006.01)	210544
B29B 17/02 (2006.01)	210476	C07C 55/28 (2006.01)	210466
B32B 18/00 (2006.01)	210335	C07C 209/36 (2006.01)	210527
B32B 37/10 (2006.01)	210335*	C07C 209/48 (2006.01)	210527*
B32B 19/06 (2006.01)	210481	C07C 235/72 (2006.01)	210455
B32B 17/02 (2006.01)	210481*	C07C 35/04 (2006.01)	210313*
B32B 29/00 (2006.01)	210444	C07D 417/04 (2006.01)	210475*
B32B 27/10 (2006.01)	210444*	C07D 215/48 (2006.01)	210315
B32B 27/32 (2006.01)	210444*	C07D 215/16 (2006.01)	210315*
B32B 27/08 (2006.01)	210444*	C07D 215/48 (2006.01)	210314
B44C 1/20 (2006.01)	210467	C07D 215/06 (2006.01)	210314*
B60L 15/20 (2006.01)	210385*	C07D 285/125 (2006.01)	210325
B60N 2/015 (2006.01)	210371	C07D 303/14 (2006.01)	210313
B60R 9/00 (2006.01)	210343	C07D 301/32 (2006.01)	210313*
B60S 1/08 (2006.01)	210368	C07D 401/04 (2006.01)	210470
B60T 13/575 (2006.01)	210513	C07D 403/04 (2006.01)	210470*
B61B 10/02 (2006.01)	210396*	C07D 409/14 (2006.01)	210470*
B61H 5/00 (2006.01)	210410	C07D 403/06 (2006.01)	210336
B61L 23/14 (2006.01)	210385	C07D 513/04 (2006.01)	210336*
B62B 9/02 (2006.01)	210322*	C07D 403/12 (2006.01)	210414
B65B 55/10 (2006.01)	210433*	C07D 403/14 (2006.01)	210414*
B65D 65/40 (2006.01)	210444*	C07D 413/14 (2006.01)	210414*
B65D 21/06 (2006.01)	210462	C07D 401/14 (2006.01)	210414*
B65D 43/16 (2006.01)	210462*	C07D 403/14 (2006.01)	210436
B65D 33/36 (2006.01)	210529	C07D 471/06 (2006.01)	210415
B65D 83/00 (2006.01)	210529*	C07D 487/04 (2006.01)	210375
B65D 33/36 (2006.01)	210516	C07D 513/04 (2006.01)	210413
B65D 75/58 (2006.01)	210516*	C07D 471/04 (2006.01)	210413*
B65G 1/02 (2006.01)	210405	C07D 209/08 (2006.01)	210413*
B65G 47/14 (2006.01)	210538	C07F 7/08 (2006.01)	210323
B65G 53/56 (2006.01)	210422	C07F 7/12 (2006.01)	210323*
B65G 15/30 (2006.01)	210384*	C07F 7/21 (2006.01)	210323*
B65H 19/18 (2006.01)	210369*	C07F 9/30 (2006.01)	210525
B65H 20/18 (2006.01)	210469*	C07H 15/252 (2006.01)	210494
C01B 25/26 (2006.01)	210459*	C07H 21/04 (2006.01)	210412*
C01B 7/13 (2006.01)	210362	C07K 14/155 (2006.01)	210450*
C01B 33/193 (2006.01)	210479	C07K 14/03 (2006.01)	210441*

*) Patent oznaczony więcej niż jednym symbolem klasyfikacyjnym. Ogłoszenie dotyczące tego patentu można znaleźć pod symbolem klasyfikacyjnym odpowiadającym numerowi bez gwiazdki.

1	2	1	2	1	2	1	2
C07K 16/28 (2006.01)	210545*	C08K 3/36 (2006.01)	210521*	C12N 15/38 (2006.01)	210451*	E21C 35/12 (2006.01)	210365*
C07K 16/32 (2006.01)	210545*	C08K 5/07 (2006.01)	210521*	C12P 1/02 (2006.01)	210416*	E21C 35/00 (2006.01)	210365*
C07K 1/06 (2006.01)	210455*	C08K 5/14 (2006.01)	210521*	C12P 7/42 (2006.01)	210416*	E21D 23/16 (2006.01)	210528
C07K 14/605 (2006.01)	210455*	C08K 13/06 (2006.01)	210522*	C12Q 1/527 (2006.01)	210411*	E21D 23/16 (2006.01)	210526*
C07K 14/62 (2006.01)	210455*	C08K 13/06 (2006.01)	210519*	C12Q 1/04 (2006.01)	210394	E21F 13/06 (2006.01)	210493*
C07K 7/06 (2006.01)	210356	C08K 13/06 (2006.01)	210520*	C12Q 1/02 (2006.01)	210394*	E21F 1/04 (2006.01)	210387
C07K 14/47 (2006.01)	210356*	C08K 5/5317 (2006.01)	210423*	C12Q 1/00 (2006.01)	210350*	E21F 1/04 (2006.01)	210473
C07K 16/00 (2006.01)	210356*	C08L 9/06 (2006.01)	210464*	C12Q 1/04 (2006.01)	210395*	E21F 17/02 (2006.01)	210473*
C07K 14/62 (2006.01)	210437	C08L 23/28 (2006.01)	210464*	C12R 1/225 (2006.01)	210465*	E21F 17/06 (2006.01)	210480*
C07K 14/525 (2006.01)	210546	C08L 23/34 (2006.01)	210464*	C12R 1/25 (2006.01)	210465*	F02B 43/08 (2006.01)	210326
C07K 19/00 (2006.01)	210546*	C08L 67/00 (2006.01)	210460*	C12R 1/865 (2006.01)	210416*	F03G 7/06 (2006.01)	210333
C07K 16/28 (2006.01)	210435	C08L 63/00 (2006.01)	210460*	C14C 3/32 (2006.01)	210482	F04D 25/06 (2006.01)	210440
C07K 16/00 (2006.01)	210412*	C08L 7/00 (2006.01)	210496	C21D 6/00 (2006.01)	210446	F04D 29/58 (2006.01)	210440*
C07K 14/13 (2006.01)	210451*	C08L 9/02 (2006.01)	210461	C21D 9/46 (2006.01)	210446*	F04D 29/18 (2006.01)	210332
C07K 16/12 (2006.01)	210395*	C08L 13/00 (2006.01)	210461*	C22B 3/42 (2006.01)	210331	F04D 29/28 (2006.01)	210332*
C08B 31/02 (2006.01)	210453	C08L 9/06 (2006.01)	210521	C22B 7/02 (2006.01)	210331*	F15B 13/06 (2006.01)	210528*
C08B 31/18 (2006.01)	210453*	C08L 21/00 (2006.01)	210522	C22B 7/04 (2006.01)	210377	F15B 13/02 (2006.01)	210526
C08B 33/02 (2006.01)	210453*	C08L 23/06 (2006.01)	210519	C22B 5/10 (2006.01)	210377*	F16B 39/08 (2006.01)	210532*
C08B 35/02 (2006.01)	210453*	C08L 23/06 (2006.01)	210520	C22B 7/04 (2006.01)	210486	F16C 17/00 (2006.01)	210535
C08F 2/18 (2006.01)	210339	C08L 63/00 (2006.01)	210423	C22B 19/30 (2006.01)	210407	F16C 17/02 (2006.01)	210535*
C08F 2/30 (2006.01)	210339*	C08L 63/04 (2006.01)	210423*	C22B 7/00 (2006.01)	210407*	F16C 17/10 (2006.01)	210535*
C08F 34/04 (2006.01)	210357	C09C 1/00 (2006.01)	210351	C22B 7/00 (2006.01)	210429*	F16C 17/06 (2006.01)	210328
C08F 134/04 (2006.01)	210357*	C09C 1/28 (2006.01)	210351*	C22C 9/04 (2006.01)	210533	F16C 32/06 (2006.01)	210328*
C08F 297/02 (2006.01)	210357*	C09D 5/06 (2006.01)	210474	C22C 9/02 (2006.01)	210533*	F16C 33/60 (2006.01)	210328*
C08F 2/58 (2006.01)	210357*	C09D 133/08 (2006.01)	210474*	C22C 9/04 (2006.01)	210534	F16C 33/64 (2006.01)	210328*
C08F 126/06 (2006.01)	210542	C09D 133/10 (2006.01)	210474*	C22C 9/02 (2006.01)	210534*	F16D 3/223 (2006.01)	210324
C08F 8/30 (2006.01)	210542*	C09D 125/04 (2006.01)	210474*	C23C 2/06 (2006.01)	210446*	F16G 3/10 (2006.01)	210384
C08F 220/36 (2006.01)	210342*	C09H 3/00 (2006.01)	210501	C23C 4/00 (2006.01)	210393	F16J 15/43 (2006.01)	210535*
C08F 220/38 (2006.01)	210342*	C09K 21/02 (2006.01)	210509*	C25D 21/20 (2006.01)	210429	F16L 59/05 (2006.01)	210481*
C08F 290/14 (2006.01)	210342*	C09K 21/12 (2006.01)	210423*	C25D 21/18 (2006.01)	210429*	F16L 37/08 (2006.01)	210422*
C08G 77/06 (2006.01)	210323*	C09K 3/18 (2006.01)	210386	E01B 7/02 (2006.01)	210379	F16L 3/26 (2006.01)	210443*
C08G 8/10 (2006.01)	210378	C09K 8/524 (2006.01)	210363	E01B 29/32 (2006.01)	210379*	F16S 3/00 (2006.01)	210321
C08G 8/28 (2006.01)	210378*	C10G 1/10 (2006.01)	210518*	E01B 25/00 (2006.01)	210396	F22B 37/24 (2006.01)	210548
C08G 8/10 (2006.01)	210448	C10K 1/00 (2006.01)	210541	E01B 27/04 (2006.01)	210485	F23C 5/00 (2006.01)	210434
C08G 14/08 (2006.01)	210376	C10L 3/06 (2006.01)	210541*	E01B 27/10 (2006.01)	210485*	F23C 7/02 (2006.01)	210434*
C08G 18/50 (2006.01)	210495	C10M 101/04 (2006.01)	210539	E01B 21/00 (2006.01)	210366*	F23C 7/00 (2006.01)	210373
C08G 18/02 (2006.01)	210495*	C10M 101/04 (2006.01)	210452	E01C 5/18 (2006.01)	210381	F23C 5/32 (2006.01)	210373*
C08G 79/04 (2006.01)	210341	C10M 105/56 (2006.01)	210499	E01C 15/00 (2006.01)	210381*	F23D 1/00 (2006.01)	210434*
C08G 77/442 (2006.01)	210342*	C10M 105/56 (2006.01)	210498	E01C 9/04 (2006.01)	210366	F23D 1/00 (2006.01)	210374
C08J 3/24 (2006.01)	210464	C11D 3/48 (2006.01)	210389	E02B 3/06 (2006.01)	210447	F23D 1/02 (2006.01)	210374*
C08J 3/24 (2006.01)	210460	C11D 7/24 (2006.01)	210353	E02D 5/62 (2006.01)	210483	F23D 14/60 (2006.01)	210530
C08J 3/28 (2006.01)	210460*	C11D 7/50 (2006.01)	210353*	E02D 3/02 (2006.01)	210483*	F23G 7/12 (2006.01)	210380
C08J 5/04 (2006.01)	210460*	C12N 1/20 (2006.01)	210465*	E02D 7/22 (2006.01)	210483*	F23G 5/00 (2006.01)	210380*
C08J 7/04 (2006.01)	210342	C12N 5/071 (2010.01)	210442*	E03F 11/00 (2006.01)	210439*	F23K 3/02 (2006.01)	210434*
C08J 7/04 (2006.01)	210340	C12N 7/04 (2006.01)	210441*	E04B 1/66 (2006.01)	210549*	F23K 3/00 (2006.01)	210374*
C08J 11/10 (2006.01)	210518	C12N 15/38 (2006.01)	210441*	E04B 1/98 (2006.01)	210382	F23K 3/14 (2006.01)	210530*
C08J 3/22 (2006.01)	210522*	C12N 15/00 (2006.01)	210356*	E04B 2/00 (2006.01)	210510	F23M 9/00 (2006.01)	210320
C08J 3/20 (2006.01)	210520*	C12N 15/12 (2006.01)	210356*	E04B 2/74 (2006.01)	210510*	F23N 3/00 (2006.01)	210372
C08K 3/36 (2006.01)	210479*	C12N 15/28 (2006.01)	210546*	E04B 2/86 (2006.01)	210431	F23Q 7/00 (2006.01)	210346
C08K 9/06 (2006.01)	210479*	C12N 15/62 (2006.01)	210546*	E04B 2/74 (2006.01)	210321*	F24D 3/10 (2006.01)	210468
C08K 3/36 (2006.01)	210478*	C12N 1/16 (2006.01)	210416	E04C 1/42 (2006.01)	210510*	F24D 17/00 (2006.01)	210426
C08K 9/06 (2006.01)	210478*	C12N 1/15 (2006.01)	210416*	E04D 5/06 (2006.01)	210549*	F24H 1/43 (2006.01)	210367
C08K 5/10 (2006.01)	210339*	C12N 15/53 (2006.01)	210416*	E04D 13/035 (2006.01)	210344*	F27D 11/00 (2006.01)	210418*
C08K 3/04 (2006.01)	210495*	C12N 1/04 (2006.01)	210416*	E04H 12/18 (2006.01)	210508*	F28C 1/00 (2006.01)	210457
C08K 3/34 (2006.01)	210495*	C12N 5/02 (2006.01)	210327	E05D 15/48 (2006.01)	210344	F28D 7/00 (2006.01)	210492
C08K 3/08 (2006.01)	210464*	C12N 5/08 (2006.01)	210327*	E05D 11/00 (2006.01)	210438*	F28G 1/08 (2006.01)	210524
C08K 7/02 (2006.01)	210460*	C12N 5/12 (2006.01)	210412	E05D 3/10 (2006.01)	210438*	F41H 7/02 (2006.01)	210343*
C08K 5/23 (2006.01)	210340*	C12N 9/88 (2006.01)	210411	E05D 7/10 (2006.01)	210438*	F42B 3/113 (2006.01)	210358*
C08K 5/5419 (2006.01)	210340*	C12N 11/00 (2006.01)	210411*	E05F 15/20 (2006.01)	210397*	F42B 33/00 (2006.01)	210417*
C08K 3/08 (2006.01)	210496*	C12N 11/00 (2006.01)	210458	E06B 3/964 (2006.01)	210489	F42C 11/06 (2006.01)	210497
C08K 3/10 (2006.01)	210496*	C12N 11/02 (2006.01)	210458*	E06B 1/70 (2006.01)	210489*	F42C 9/00 (2006.01)	210497*
C08K 3/22 (2006.01)	210496*	C12N 11/04 (2006.01)	210458*	E06B 11/02 (2006.01)	210397	F42C 9/04 (2006.01)	210497*
C08K 3/30 (2006.01)	210496*	C12N 11/10 (2006.01)	210458*	E21C 27/34 (2006.01)	210493	F42C 7/00 (2006.01)	210497*
C08K 13/04 (2006.01)	210461*	C12N 1/16 (2006.01)	210458*	E21C 31/00 (2006.01)	210493*	F42C 1/00 (2006.01)	210497*
C08K 3/04 (2006.01)	210521*	C12N 15/45 (2006.01)	210451	E21C 35/18 (2006.01)	210365	F42D 5/04 (2006.01)	210417

1	2
F42D 5/00 (2006.01)	210417*
G01B 5/20 (2006.01)	210370
G01B 5/06 (2006.01)	210364*
G01C 9/06 (2006.01)	210419
G01C 9/12 (2006.01)	210419*
G01C 15/10 (2006.01)	210419*
G01F 1/84 (2006.01)	210330
G01F 3/22 (2006.01)	210347
G01F 15/04 (2006.01)	210347*
G01H 11/02 (2006.01)	210354
G01J 3/46 (2006.01)	210338
G01J 3/50 (2006.01)	210338*
G01J 1/20 (2006.01)	210338*
G01L 3/12 (2006.01)	210430
G01M 7/02 (2006.01)	210354*
G01N 33/22 (2006.01)	210357*
G01N 33/569 (2006.01)	210394*
G01N 33/53 (2006.01)	210394*
G01N 3/10 (2006.01)	210317
G01N 33/34 (2006.01)	210317*
G01N 3/56 (2006.01)	210540
G01N 3/56 (2006.01)	210355
G01N 11/10 (2006.01)	210484
G01N 3/38 (2006.01)	210484*
G01N 33/02 (2006.01)	210484*
G01N 25/20 (2006.01)	210352
G01N 33/00 (2006.01)	210424
G01N 31/00 (2006.01)	210424*
G01N 33/50 (2006.01)	210424*
G01N 33/00 (2006.01)	210350
G01N 27/00 (2006.01)	210350*
G01N 33/18 (2006.01)	210383
G01N 33/20 (2006.01)	210364
G01N 19/06 (2006.01)	210364*
G01N 33/44 (2006.01)	210348
G01N 11/14 (2006.01)	210348*
G01N 33/564 (2006.01)	210512
G01N 33/569 (2006.01)	210395
G01N 33/68 (2006.01)	210395*
G01N 33/60 (2006.01)	210395*
G01R 23/20 (2006.01)	210334
G01R 31/34 (2006.01)	210409
G01R 31/36 (2006.01)	210360
G01R 19/15 (2006.01)	210491*
G01R 31/36 (2006.01)	210402*
G02B 5/23 (2006.01)	210342*

1	2
G02B 5/23 (2006.01)	210340*
G02B 6/00 (2006.01)	210536
G02B 6/42 (2006.01)	210536*
G02C 5/00 (2006.01)	210490
G03C 1/60 (2006.01)	210342*
G03C 1/60 (2006.01)	210340*
G03C 1/61 (2006.01)	210340*
G05B 17/02 (2006.01)	210352*
G05D 13/00 (2006.01)	210385*
G06F 1/16 (2006.01)	210550
G06F 1/16 (2006.01)	210438*
G09B 23/18 (2006.01)	210491
G21F 9/30 (2006.01)	210403
H01H 19/58 (2006.01)	210368*
H01J 61/02 (2006.01)	210361*
H01M 10/48 (2006.01)	210360*
H01M 10/48 (2006.01)	210402*
H01M 10/42 (2006.01)	210402*
H01P 7/00 (2006.01)	210425
H01Q 1/32 (2006.01)	210508
H01Q 1/10 (2006.01)	210508*
H01Q 3/08 (2006.01)	210508*
H01Q 3/08 (2006.01)	210507
H01S 5/00 (2006.01)	210400
H01S 5/183 (2006.01)	210400*
H01S 5/00 (2006.01)	210401
H01S 5/183 (2006.01)	210401*
H02B 1/28 (2006.01)	210337*
H02B 13/035 (2006.01)	210337*
H02G 3/04 (2006.01)	210443
H02G 3/12 (2006.01)	210531
H02G 3/08 (2006.01)	210531*
H02G 15/10 (2006.01)	210480
H02J 7/00 (2006.01)	210360*
H02J 7/00 (2006.01)	210402
H04B 1/38 (2006.01)	210550*
H04B 1/38 (2006.01)	210438
H04M 1/02 (2006.01)	210550*
H04M 1/02 (2006.01)	210438*
H05B 3/34 (2006.01)	210406
H05B 3/58 (2006.01)	210406*
H05B 41/00 (2006.01)	210361
H05K 3/00 (2006.01)	210329
H05K 3/12 (2006.01)	210329*
H05K 5/06 (2006.01)	210337

1	2
210331	C22B 3/42 (2006.01)
210332	F04D 29/18 (2006.01)
210333	F03G 7/06 (2006.01)
210334	G01R 23/20 (2006.01)
210335	B32B 18/00 (2006.01)
210336	C07D 403/06 (2006.01)
210337	H05K 5/06 (2006.01)
210338	G01J 3/46 (2006.01)
210339	C08F 2/18 (2006.01)
210340	C08J 7/04 (2006.01)
210341	C08G 79/04 (2006.01)
210342	C08J 7/04 (2006.01)
210343	B60R 9/00 (2006.01)
210344	E05D 15/48 (2006.01)
210345	B23B 27/16 (2006.01)
210346	F23Q 7/00 (2006.01)
210347	G01F 3/22 (2006.01)
210348	G01N 33/44 (2006.01)
210349	C07C 39/02 (2006.01)
210350	G01N 33/00 (2006.01)
210351	C09C 1/00 (2006.01)
210352	G01N 25/20 (2006.01)
210353	C11D 7/24 (2006.01)
210354	G01H 11/02 (2006.01)
210355	G01N 3/56 (2006.01)
210356	C07K 7/06 (2006.01)
210357	C08F 34/04 (2006.01)
210358	C06B 43/00 (2006.01)
210359	A47L 9/06 (2006.01)
210360	G01R 31/36 (2006.01)
210361	H05B 41/00 (2006.01)
210362	C01B 7/13 (2006.01)
210363	C09K 8/524 (2006.01)
210364	G01N 33/20 (2006.01)
210365	E21C 35/18 (2006.01)
210366	E01C 9/04 (2006.01)
210367	F24H 1/43 (2006.01)
210368	B60S 1/08 (2006.01)
210369	A24C 5/14 (2006.01)
210370	G01B 5/20 (2006.01)
210371	B60N 2/015 (2006.01)
210372	F23N 3/00 (2006.01)
210373	F23C 7/00 (2006.01)
210374	F23D 1/00 (2006.01)
210375	C07D 487/04 (2006.01)
210376	C08G 14/08 (2006.01)
210377	C22B 7/04 (2006.01)
210378	C08G 8/10 (2006.01)
210379	E01B 7/02 (2006.01)
210380	F23G 7/12 (2006.01)
210381	E01C 5/18 (2006.01)
210382	E04B 1/98 (2006.01)
210383	G01N 33/18 (2006.01)
210384	F16G 3/10 (2006.01)
210385	B61L 23/14 (2006.01)
210386	C09K 3/18 (2006.01)
210387	E21F 1/04 (2006.01)
210388	C01G 5/00 (2006.01)
210389	C11D 3/48 (2006.01)
210390	B01J 21/06 (2006.01)
210391	A61G 7/005 (2006.01)
210392	A61G 13/02 (2006.01)
210393	C23C 4/00 (2006.01)
210394	C12Q 1/04 (2006.01)
210395	G01N 33/569 (2006.01)

1	2
210396	E01B 25/00 (2006.01)
210397	E06B 11/02 (2006.01)
210398	A23C 9/12 (2006.01)
210399	A23C 9/12 (2006.01)
210400	H01S 5/00 (2006.01)
210401	H01S 5/00 (2006.01)
210402	H02J 7/00 (2006.01)
210403	G21F 9/30 (2006.01)
210404	A47L 23/20 (2006.01)
210405	B65G 1/02 (2006.01)
210406	H05B 3/34 (2006.01)
210407	C22B 19/30 (2006.01)
210408	A61K 31/40 (2006.01)
210409	G01R 31/34 (2006.01)
210410	B61H 5/00 (2006.01)
210411	C12N 9/88 (2006.01)
210412	C12N 5/12 (2006.01)
210413	C07D 513/04 (2006.01)
210414	C07D 403/12 (2006.01)
210415	C07D 471/06 (2006.01)
210416	C12N 1/16 (2006.01)
210417	F42D 5/04 (2006.01)
210418	B23K 3/04 (2006.01)
210419	G01C 9/06 (2006.01)
210420	C07C 29/09 (2006.01)
210421	C07C 29/09 (2006.01)
210422	B65G 53/56 (2006.01)
210423	C08L 63/00 (2006.01)
210424	G01N 33/00 (2006.01)
210425	H01P 7/00 (2006.01)
210426	F24D 17/00 (2006.01)
210427	A61B 5/026 (2006.01)
210428	A23L 1/221 (2006.01)
210429	C25D 21/20 (2006.01)
210430	G01L 3/12 (2006.01)
210431	E04B 2/86 (2006.01)
210432	A61L 9/01 (2006.01)
210433	A61L 2/18 (2006.01)
210434	F23C 5/00 (2006.01)
210435	C07K 16/28 (2006.01)
210436	C07D 403/14 (2006.01)
210437	C07K 14/62 (2006.01)
210438	H04B 1/38 (2006.01)
210439	A01K 1/01 (2006.01)
210440	F04D 25/06 (2006.01)
210441	A61K 39/27 (2006.01)
210442	A61K 39/00 (2006.01)
210443	H02G 3/04 (2006.01)
210444	B32B 29/00 (2006.01)
210445	A01B 39/18 (2006.01)
210446	C21D 6/00 (2006.01)
210447	E02B 3/06 (2006.01)
210448	C08G 8/10 (2006.01)
210449	A61B 17/02 (2006.01)
210450	A61K 39/21 (2006.01)
210451	C12N 15/45 (2006.01)
210452	C10M 101/04 (2006.01)
210453	C08B 31/02 (2006.01)
210454	B02C 4/02 (2006.01)
210455	C07C 235/72 (2006.01)
210456	A45D 8/20 (2006.01)
210457	F28C 1/00 (2006.01)
210458	C12N 11/00 (2006.01)
210459	B09B 3/00 (2006.01)
210460	C08J 3/24 (2006.01)

INDEKS NUMEROWY
UDZIELONYCH PATENTÓW

Nr patentu	Symbol MKP
1	2
210313	C07D 303/14 (2006.01)
210314	C07D 215/48 (2006.01)
210315	C07D 215/48 (2006.01)
210316	C07C 51/12 (2006.01)
210317	G01N 3/10 (2006.01)
210318	B27N 7/00 (2006.01)
210319	A61B 17/62 (2006.01)
210320	F23M 9/00 (2006.01)
210321	F16S 3/00 (2006.01)

Nr patentu	Symbol MKP
1	2
210322	A61G 5/06 (2006.01)
210323	C07F 7/08 (2006.01)
210324	F16D 3/223 (2006.01)
210325	C07D 285/125 (2006.01)
210326	F02B 43/08 (2006.01)
210327	C12N 5/02 (2006.01)
210328	F16C 17/06 (2006.01)
210329	H05K 3/00 (2006.01)
210330	G01F 1/84 (2006.01)

1	2	1	2
210461	C08L 9/02 (2006.01)	210506	A61L 9/01 (2006.01)
210462	B65D 21/06 (2006.01)	210507	H01Q 3/08 (2006.01)
210463	A61K 31/44 (2006.01)	210508	H01Q 1/32 (2006.01)
210464	C08J 3/24 (2006.01)	210509	C04B 35/14 (2006.01)
210465	A61K 35/74 (2006.01)	210510	E04B 2/00 (2006.01)
210466	C07C 55/28 (2006.01)	210511	A01K 1/015 (2006.01)
210467	B44C 1/20 (2006.01)	210512	G01N 33/564 (2006.01)
210468	F24D 3/10 (2006.01)	210513	B60T 13/575 (2006.01)
210469	A41H 43/02 (2006.01)	210514	A61K 31/4745 (2006.01)
210470	C07D 401/04 (2006.01)	210515	C02F 1/461 (2006.01)
210471	C04B 28/02 (2006.01)	210516	B65D 33/36 (2006.01)
210472	A23D 7/00 (2006.01)	210517	A47B 47/00 (2006.01)
210473	E21F 1/04 (2006.01)	210518	C08J 11/10 (2006.01)
210474	C09D 5/06 (2006.01)	210519	C08L 23/06 (2006.01)
210475	A61K 31/426 (2006.01)	210520	C08L 23/06 (2006.01)
210476	B29B 17/02 (2006.01)	210521	C08L 9/06 (2006.01)
210477	A61K 8/18 (2006.01)	210522	C08L 21/00 (2006.01)
210478	C01B 33/193 (2006.01)	210523	C05B 17/00 (2006.01)
210479	C01B 33/193 (2006.01)	210524	F28G 1/08 (2006.01)
210480	H02G 15/10 (2006.01)	210525	C07F 9/30 (2006.01)
210481	B32B 19/06 (2006.01)	210526	F15B 13/02 (2006.01)
210482	C14C 3/32 (2006.01)	210527	C07C 209/36 (2006.01)
210483	E02D 5/62 (2006.01)	210528	E21D 23/16 (2006.01)
210484	G01N 11/10 (2006.01)	210529	B65D 33/36 (2006.01)
210485	E01B 27/04 (2006.01)	210530	F23D 14/60 (2006.01)
210486	C22B 7/04 (2006.01)	210531	H02G 3/12 (2006.01)
210487	C04B 41/50 (2006.01)	210532	B23P 19/06 (2006.01)
210488	A01G 25/00 (2006.01)	210533	C22C 9/04 (2006.01)
210489	E06B 3/964 (2006.01)	210534	C22C 9/04 (2006.01)
210490	G02C 5/00 (2006.01)	210535	F16C 17/00 (2006.01)
210491	G09B 23/18 (2006.01)	210536	G02B 6/00 (2006.01)
210492	F28D 7/00 (2006.01)	210537	B23P 15/02 (2006.01)
210493	E21C 27/34 (2006.01)	210538	B65G 47/14 (2006.01)
210494	C07H 15/252 (2006.01)	210539	C10M 101/04 (2006.01)
210495	C08G 18/50 (2006.01)	210540	G01N 3/56 (2006.01)
210496	C08L 7/00 (2006.01)	210541	C10K 1/00 (2006.01)
210497	F42C 11/06 (2006.01)	210542	C08F 126/06 (2006.01)
210498	C10M 105/56 (2006.01)	210543	C06B 43/00 (2006.01)
210499	C10M 105/56 (2006.01)	210544	C07C 51/087 (2006.01)
210500	A62D 1/00 (2006.01)	210545	A61K 39/395 (2006.01)
210501	C09H 3/00 (2006.01)	210546	C07K 14/525 (2006.01)
210502	A62D 1/00 (2006.01)	210547	B01D 53/50 (2006.01)
210503	A62D 1/02 (2006.01)	210548	F22B 37/24 (2006.01)
210504	B01J 35/04 (2006.01)	210549	C04B 41/45 (2006.01)
210505	B23P 13/00 (2006.01)	210550	G06F 1/16 (2006.01)

2

TŁUMACZENIA PATENTÓW EUROPEJSKICH

Poniższe zestawienie zawiera kolejno: kod rodzaju tłumaczenia patentu europejskiego chronionego na terytorium Rzeczypospolitej Polskiej, datę publikacji o udzieleniu lub zmianie patentu europejskiego, rok wydania i numer Europejskiego Biuletynu Patentowego, w którym ogłoszono o udzieleniu lub zmianie patentu, numer patentu europejskiego.

T3 (97) 22 06 2011	2011/25	EP 1469439 B1
T3 (97) 31 08 2011	2011/35	EP 1468800 B1
T3 (97) 10 08 2011	2011/32	EP 1482612 B1
T3 (97) 17 08 2011	2011/33	EP 1526223 B1
T3 (97) 17 08 2011	2011/33	EP 1555858 B1
T3 (97) 03 08 2011	2011/31	EP 1514860 B1
T3 (97) 05 10 2011	2011/40	EP 1523165 B1

T3 (97) 08 06 2011	2011/23	EP 1650137 B1
T3 (97) 24 08 2011	2011/34	EP 1510168 B1
T3 (97) 27 07 2011	2011/30	EP 1653647 B1
T3 (97) 24 08 2011	2011/34	EP 1602084 B1
T3 (97) 17 08 2011	2011/33	EP 1618146 B1
T3 (97) 17 08 2011	2011/33	EP 1620534 B1
T3 (97) 31 08 2011	2011/35	EP 1625163 B1
T3 (97) 13 07 2011	2011/28	EP 1634413 B1
T3 (97) 17 08 2011	2011/33	EP 1635967 B1
T3 (97) 17 08 2011	2011/33	EP 1649187 B1
T5 (97) 05 12 2007	2007/49	EP 1636272 B1
T3 (97) 10 08 2011	2011/32	EP 1763316 B1
T3 (97) 31 08 2011	2011/35	EP 1638691 B1
T3 (97) 10 08 2011	2011/32	EP 1615751 B1
T3 (97) 31 08 2011	2011/35	EP 1652289 B1
T5 (97) 27 12 2006	2006/52	EP 1653805 B1
T3 (97) 10 08 2011	2011/32	EP 1663703 B1
T3 (97) 31 08 2011	2011/35	EP 1678046 B1
T3 (97) 24 08 2011	2011/34	EP 1696744 B1
T3 (97) 24 08 2011	2011/34	EP 1663756 B1
T3 (97) 10 08 2011	2011/32	EP 1633537 B1
T3 (97) 24 08 2011	2011/34	EP 1651704 B1
T3 (97) 20 04 2011	2011/16	EP 1667627 B1
T3 (97) 10 08 2011	2011/32	EP 1709073 B1
T3 (97) 24 08 2011	2011/34	EP 1684736 B1
T3 (97) 28 09 2011	2011/39	EP 1687612 B1
T3 (97) 31 08 2011	2011/35	EP 1697884 B1
T3 (97) 31 08 2011	2011/35	EP 1697578 B1
T3 (97) 03 08 2011	2011/31	EP 1720866 B1
T3 (97) 29 06 2011	2011/26	EP 1702706 B1
T3 (97) 27 07 2011	2011/30	EP 1694435 B1
T3 (97) 24 08 2011	2011/34	EP 1697504 B1
T3 (97) 24 08 2011	2011/34	EP 1694449 B1
T3 (97) 10 08 2011	2011/32	EP 1697267 B1
T3 (97) 31 08 2011	2011/35	EP 1591037 B1
T3 (97) 31 08 2011	2011/35	EP 1602291 B1
T3 (97) 24 08 2011	2011/34	EP 1596242 B1
T3 (97) 17 08 2011	2011/33	EP 1600058 B1
T3 (97) 08 06 2011	2011/23	EP 1629994 B1
T3 (97) 13 07 2011	2011/28	EP 1647792 B1
T3 (97) 31 08 2011	2011/35	EP 1661634 B1
T3 (97) 26 10 2011	2011/43	EP 1593800 B1
T3 (97) 03 08 2011	2011/31	EP 1605206 B1
T3 (97) 27 07 2011	2011/30	EP 1783105 B1
T3 (97) 31 08 2011	2011/35	EP 1561375 B1
T3 (97) 15 06 2011	2011/24	EP 1553026 B1
T3 (97) 22 06 2011	2011/25	EP 1739166 B1
T3 (97) 02 02 2011	2011/05	EP 1640445 B1
T3 (97) 17 08 2011	2011/33	EP 1706593 B1
T3 (97) 06 04 2011	2011/14	EP 1727878 B1
T3 (97) 20 07 2011	2011/29	EP 1730153 B1
T3 (97) 24 08 2011	2011/34	EP 1706102 B1
T3 (97) 24 08 2011	2011/34	EP 1720964 B1
T3 (97) 06 04 2011	2011/14	EP 1725393 B1
T3 (97) 17 08 2011	2011/33	EP 1722905 B1
T3 (97) 14 09 2011	2011/37	EP 1732686 B1
T3 (97) 17 08 2011	2011/33	EP 1741117 B1
T3 (97) 24 08 2011	2011/34	EP 1737439 B1
T3 (97) 17 08 2011	2011/33	EP 1725223 B1
T3 (97) 27 04 2011	2011/17	EP 1737409 B1
T5 (97) 27 02 2008	2008/09	EP 1742621 B1
T3 (97) 22 06 2011	2011/25	EP 1727623 B1
T3 (97) 06 07 2011	2011/27	EP 1745185 B1
T3 (97) 24 08 2011	2011/34	EP 1755590 B1
T3 (97) 17 08 2011	2011/33	EP 1756759 B1
T3 (97) 10 08 2011	2011/32	EP 1884706 B1
T3 (97) 17 08 2011	2011/33	EP 1761505 B1

T3 (97) 17 08 2011	2011/33	EP 1766743 B1	T3 (97) 27 07 2011	2011/30	EP 1968809 B1
T3 (97) 24 08 2011	2011/34	EP 1766858 B1	T3 (97) 24 08 2011	2011/34	EP 1937071 B1
T3 (97) 24 08 2011	2011/34	EP 1776359 B1	T3 (97) 17 08 2011	2011/33	EP 1924387 B1
T3 (97) 24 08 2011	2011/34	EP 1773451 B1	T3 (97) 17 08 2011	2011/33	EP 1904475 B1
T3 (97) 15 06 2011	2011/24	EP 1799369 B1	T3 (97) 13 07 2011	2011/28	EP 1888893 B1
T3 (97) 22 06 2011	2011/25	EP 1799546 B1	T3 (97) 10 08 2011	2011/32	EP 1908085 B1
T3 (97) 24 08 2011	2011/34	EP 1771227 B1	T3 (97) 13 07 2011	2011/28	EP 1896000 B1
T3 (97) 10 08 2011	2011/32	EP 1781901 B1	T3 (97) 17 08 2011	2011/33	EP 1925102 B1
T3 (97) 17 08 2011	2011/33	EP 1786913 B1	T3 (97) 17 08 2011	2011/33	EP 1913062 B1
T3 (97) 22 12 2010	2010/51	EP 1797377 B1	T3 (97) 03 08 2011	2011/31	EP 1893612 B1
T3 (97) 14 09 2011	2011/37	EP 1799253 B1	T3 (97) 24 08 2011	2011/34	EP 1912949 B1
T3 (97) 07 09 2011	2011/36	EP 1792381 B1	T3 (97) 18 05 2011	2011/20	EP 1959767 B1
T5 (97) 02 04 2008	2008/14	EP 1814609 B1	T3 (97) 17 08 2011	2011/33	EP 1904455 B1
T3 (97) 03 08 2011	2011/31	EP 1815174 B1	T3 (97) 17 08 2011	2011/33	EP 1925175 B1
T3 (97) 10 08 2011	2011/32	EP 1824970 B1	T3 (97) 19 10 2011	2011/42	EP 1937464 B1
T3 (97) 24 08 2011	2011/34	EP 1855855 B1	T3 (97) 17 08 2011	2011/33	EP 1896422 B1
T3 (97) 03 08 2011	2011/31	EP 1809241 B1	T3 (97) 10 08 2011	2011/32	EP 1913624 B1
T3 (97) 06 04 2011	2011/14	EP 1928819 B1	T3 (97) 24 08 2011	2011/34	EP 1934011 B1
T3 (97) 17 08 2011	2011/33	EP 1828373 B1	T3 (97) 24 08 2011	2011/34	EP 1931622 B1
T3 (97) 24 08 2011	2011/34	EP 1831208 B1	T3 (97) 20 07 2011	2011/29	EP 1929024 B1
T3 (97) 17 08 2011	2011/33	EP 1819686 B1	T3 (97) 21 09 2011	2011/38	EP 1931580 B1
T3 (97) 24 08 2011	2011/34	EP 1828239 B1	T3 (97) 05 10 2011	2011/40	EP 1960370 B1
T3 (97) 10 08 2011	2011/32	EP 1688203 B1	T3 (97) 29 06 2011	2011/26	EP 1942832 B1
T3 (97) 10 08 2011	2011/32	EP 1726711 B1	T3 (97) 17 08 2011	2011/33	EP 1940969 B1
T3 (97) 15 06 2011	2011/24	EP 1690968 B1	T3 (97) 24 08 2011	2011/34	EP 1940818 B1
T3 (97) 20 07 2011	2011/29	EP 1703244 B1	T3 (97) 07 09 2011	2011/36	EP 1954308 B1
T3 (97) 24 08 2011	2011/34	EP 1833114 B1	T3 (97) 22 06 2011	2011/25	EP 1898863 B1
T3 (97) 24 08 2011	2011/34	EP 1855344 B1	T3 (97) 01 06 2011	2011/22	EP 1951980 B1
T3 (97) 10 08 2011	2011/32	EP 1862189 B1	T3 (97) 24 08 2011	2011/34	EP 1951687 B1
T3 (97) 17 08 2011	2011/33	EP 1795683 B1	T3 (97) 24 08 2011	2011/34	EP 1977065 B1
T3 (97) 17 08 2011	2011/33	EP 1914505 B1	T3 (97) 13 07 2011	2011/28	EP 1951056 B1
T3 (97) 06 07 2011	2011/27	EP 1813567 B1	T3 (97) 14 09 2011	2011/37	EP 1962735 B1
T3 (97) 06 07 2011	2011/27	EP 1801323 B1	T3 (97) 24 08 2011	2011/34	EP 1824617 B1
T3 (97) 21 09 2011	2011/38	EP 1764018 B1	T3 (97) 07 09 2011	2011/36	EP 1963543 B1
T3 (97) 10 08 2011	2011/32	EP 1752602 B1	T3 (97) 05 10 2011	2011/40	EP 1968963 B1
T3 (97) 24 08 2011	2011/34	EP 1748663 B1	T3 (97) 24 08 2011	2011/34	EP 1948177 B1
T3 (97) 10 08 2011	2011/32	EP 1905883 B1	T3 (97) 21 09 2011	2011/38	EP 1960521 B1
T3 (97) 07 09 2011	2011/36	EP 1785039 B1	T3 (97) 10 08 2011	2011/32	EP 1949385 B1
T3 (97) 24 08 2011	2011/34	EP 1843503 B1	T3 (97) 17 08 2011	2011/33	EP 1943211 B1
T3 (97) 10 08 2011	2011/32	EP 1791149 B1	T3 (97) 07 09 2011	2011/36	EP 1963288 B1
T3 (97) 10 08 2011	2011/32	EP 1785571 B1	T3 (97) 03 08 2011	2011/31	EP 1991644 B1
T3 (97) 06 07 2011	2011/27	EP 1834635 B1	T3 (97) 10 08 2011	2011/32	EP 1969004 B1
T3 (97) 04 05 2011	2011/18	EP 1764319 B1	T3 (97) 24 08 2011	2011/34	EP 1966371 B1
T3 (97) 27 07 2011	2011/30	EP 1838839 B1	T3 (97) 24 08 2011	2011/34	EP 1871297 B1
T3 (97) 17 08 2011	2011/33	EP 1846646 B1	T3 (97) 10 08 2011	2011/32	EP 1968574 B1
T3 (97) 24 08 2011	2011/34	EP 1859521 B1	T3 (97) 24 08 2011	2011/34	EP 1972172 B1
T3 (97) 06 07 2011	2011/27	EP 1844635 B1	T3 (97) 20 07 2011	2011/29	EP 1945745 B1
T3 (97) 20 07 2011	2011/29	EP 1845876 B1	T3 (97) 17 08 2011	2011/33	EP 1950030 B1
T3 (97) 17 08 2011	2011/33	EP 1836308 B1	T3 (97) 26 10 2011	2011/43	EP 1834567 B1
T3 (97) 24 08 2011	2011/34	EP 1851452 B1	T3 (97) 07 09 2011	2011/36	EP 1834719 B1
T3 (97) 21 09 2011	2011/38	EP 1872796 B1	T3 (97) 29 06 2011	2011/26	EP 1972637 B1
T3 (97) 10 08 2011	2011/32	EP 1853410 B1	T3 (97) 10 08 2011	2011/32	EP 1847185 B1
T3 (97) 10 08 2011	2011/32	EP 1838600 B1	T3 (97) 07 09 2011	2011/36	EP 1847385 B1
T3 (97) 27 07 2011	2011/30	EP 1853675 B1	T3 (97) 17 08 2011	2011/33	EP 1985774 B1
T3 (97) 10 08 2011	2011/32	EP 1928840 B1	T3 (97) 17 08 2011	2011/33	EP 1864969 B1
T3 (97) 17 08 2011	2011/33	EP 1915346 B1	T3 (97) 03 08 2011	2011/31	EP 2022924 B1
T3 (97) 20 07 2011	2011/29	EP 1851020 B1	T3 (97) 31 08 2011	2011/35	EP 2053050 B1
T3 (97) 24 08 2011	2011/34	EP 1867332 B1	T3 (97) 13 07 2011	2011/28	EP 2034456 B1
T3 (97) 07 09 2011	2011/36	EP 1877279 B1	T3 (97) 18 05 2011	2011/20	EP 1929894 B1
T3 (97) 24 08 2011	2011/34	EP 1890838 B1	T3 (97) 10 08 2011	2011/32	EP 1961887 B1
T3 (97) 24 08 2011	2011/34	EP 1891086 B1	T3 (97) 10 08 2011	2011/32	EP 1992470 B1
T3 (97) 20 07 2011	2011/29	EP 1893277 B1	T3 (97) 31 08 2011	2011/35	EP 2033635 B1
T3 (97) 24 08 2011	2011/34	EP 1877476 B1	T3 (97) 15 06 2011	2011/24	EP 2034054 B1
T3 (97) 24 08 2011	2011/34	EP 1874843 B1	T3 (97) 10 08 2011	2011/32	EP 2066043 B1
T3 (97) 10 08 2011	2011/32	EP 1896240 B1	T3 (97) 31 08 2011	2011/35	EP 1939505 B1
T3 (97) 10 08 2011	2011/32	EP 1921145 B1	T3 (97) 27 07 2011	2011/30	EP 1911353 B1
T3 (97) 17 08 2011	2011/33	EP 1868959 B1	T3 (97) 14 09 2011	2011/37	EP 2072695 B1

T3 (97) 20 07 2011	2011/29	EP 1984533 B1	T3 (97) 29 06 2011	2011/26	EP 2202474 B1
T3 (97) 10 08 2011	2011/32	EP 1986867 B1	T3 (97) 24 08 2011	2011/34	EP 2014849 B1
T3 (97) 10 08 2011	2011/32	EP 1988914 B1	T3 (97) 13 07 2011	2011/28	EP 1967107 B1
T3 (97) 20 07 2011	2011/29	EP 1983852 B1	T3 (97) 17 08 2011	2011/33	EP 2030751 B1
T3 (97) 22 06 2011	2011/25	EP 1989544 B1	T3 (97) 03 08 2011	2011/31	EP 2123738 B1
T3 (97) 31 08 2011	2011/35	EP 2077731 B1	T3 (97) 24 08 2011	2011/34	EP 2130635 B1
T3 (97) 31 08 2011	2011/35	EP 1984345 B1	T3 (97) 24 08 2011	2011/34	EP 2074915 B1
T3 (97) 27 07 2011	2011/30	EP 1992622 B1	T3 (97) 07 09 2011	2011/36	EP 2105051 B1
T3 (97) 10 08 2011	2011/32	EP 1984565 B1	T3 (97) 31 08 2011	2011/35	EP 1977816 B1
T3 (97) 17 08 2011	2011/33	EP 2024089 B1	T3 (97) 24 08 2011	2011/34	EP 1996003 B1
T3 (97) 20 07 2011	2011/29	EP 1994005 B1	T3 (97) 31 08 2011	2011/35	EP 2130897 B1
T3 (97) 03 08 2011	2011/31	EP 2004168 B1	T3 (97) 17 08 2011	2011/33	EP 2019401 B1
T3 (97) 17 08 2011	2011/33	EP 2002162 B1	T3 (97) 27 07 2011	2011/30	EP 2159258 B1
T3 (97) 10 08 2011	2011/32	EP 2046152 B1	T3 (97) 17 08 2011	2011/33	EP 2050689 B1
T3 (97) 20 07 2011	2011/29	EP 2148563 B1	T3 (97) 17 08 2011	2011/33	EP 2060696 B1
T3 (97) 15 06 2011	2011/24	EP 2007505 B1	T3 (97) 24 08 2011	2011/34	EP 2062655 B1
T3 (97) 31 08 2011	2011/35	EP 2020999 B1	T3 (97) 17 08 2011	2011/33	EP 2070922 B1
T3 (97) 10 08 2011	2011/32	EP 2049371 B1	T3 (97) 21 09 2011	2011/38	EP 2072161 B1
T3 (97) 17 08 2011	2011/33	EP 1976561 B1	T3 (97) 31 08 2011	2011/35	EP 2073299 B1
T3 (97) 17 08 2011	2011/33	EP 2007567 B1	T3 (97) 21 09 2011	2011/38	EP 1965005 B1
T3 (97) 10 08 2011	2011/32	EP 2046354 B1	T3 (97) 17 08 2011	2011/33	EP 1965400 B1
T3 (97) 08 06 2011	2011/23	EP 2040691 B1	T3 (97) 22 06 2011	2011/25	EP 2036538 B1
T3 (97) 31 08 2011	2011/35	EP 2032551 B1	T3 (97) 31 08 2011	2011/35	EP 2040271 B1
T3 (97) 31 08 2011	2011/35	EP 2035358 B1	T3 (97) 07 09 2011	2011/36	EP 2174869 B1
T3 (97) 31 08 2011	2011/35	EP 2084938 B1	T3 (97) 31 08 2011	2011/35	EP 2194218 B1
T3 (97) 02 11 2011	2011/44	EP 2029633 B1	T3 (97) 31 08 2011	2011/35	EP 2114815 B1
T3 (97) 31 08 2011	2011/35	EP 2032304 B1	T3 (97) 31 08 2011	2011/35	EP 2102331 B1
T3 (97) 17 08 2011	2011/33	EP 2027300 B1	T3 (97) 24 08 2011	2011/34	EP 2129821 B1
T3 (97) 03 08 2011	2011/31	EP 2032649 B1	T3 (97) 24 08 2011	2011/34	EP 2121920 B1
T3 (97) 06 07 2011	2011/27	EP 2035165 B1	T3 (97) 31 08 2011	2011/35	EP 2118330 B1
T3 (97) 07 09 2011	2011/36	EP 2046612 B1	T3 (97) 31 08 2011	2011/35	EP 2121683 B1
T3 (97) 10 08 2011	2011/32	EP 2073684 B1	T3 (97) 31 08 2011	2011/35	EP 2136891 B1
T3 (97) 18 05 2011	2011/20	EP 2064129 B1	T3 (97) 31 08 2011	2011/35	EP 2135149 B1
T3 (97) 06 07 2011	2011/27	EP 2046977 B1	T3 (97) 17 08 2011	2011/33	EP 2147131 B1
T3 (97) 20 07 2011	2011/29	EP 2144649 B1	T3 (97) 31 08 2011	2011/35	EP 2247827 B1
T3 (97) 17 08 2011	2011/33	EP 2220328 B1	T3 (97) 31 08 2011	2011/35	EP 2125261 B1
T3 (97) 30 03 2011	2011/13	EP 2084322 B1	T3 (97) 31 08 2011	2011/35	EP 2129232 B1
T3 (97) 07 09 2011	2011/36	EP 2067238 B1	T3 (97) 07 09 2011	2011/36	EP 2129702 B1
T3 (97) 27 04 2011	2011/17	EP 2077966 B1	T3 (97) 24 08 2011	2011/34	EP 2114484 B1
T3 (97) 14 09 2011	2011/37	EP 2079472 B1	T3 (97) 31 08 2011	2011/35	EP 2150727 B1
T3 (97) 31 08 2011	2011/35	EP 2073810 B1	T3 (97) 17 08 2011	2011/33	EP 2155598 B1
T3 (97) 31 08 2011	2011/35	EP 2121198 B1	T3 (97) 03 08 2011	2011/31	EP 2134529 B1
T3 (97) 14 09 2011	2011/37	EP 2094613 B1	T3 (97) 24 08 2011	2011/34	EP 2167529 B1
T3 (97) 17 08 2011	2011/33	EP 2220297 B1	T3 (97) 31 08 2011	2011/35	EP 2143233 B1
T3 (97) 31 08 2011	2011/35	EP 2122858 B1	T3 (97) 17 08 2011	2011/33	EP 2148951 B1
T3 (97) 10 08 2011	2011/32	EP 2203231 B1	T3 (97) 17 08 2011	2011/33	EP 2140172 B1
T3 (97) 31 08 2011	2011/35	EP 2120890 B1	T3 (97) 31 08 2011	2011/35	EP 2162281 B1
T3 (97) 10 08 2011	2011/32	EP 2082226 B1	T3 (97) 07 09 2011	2011/36	EP 2144521 B1
T3 (97) 19 01 2011	2011/03	EP 2102222 B1	T3 (97) 06 07 2011	2011/27	EP 2146594 B1
T3 (97) 17 08 2011	2011/33	EP 2078911 B1	T3 (97) 31 08 2011	2011/35	EP 2144509 B1
T3 (97) 14 09 2011	2011/37	EP 1953294 B1	T3 (97) 31 08 2011	2011/35	EP 2274754 B1
T3 (97) 22 06 2011	2011/25	EP 1965010 B1	T3 (97) 31 08 2011	2011/35	EP 2170041 B1
T3 (97) 17 08 2011	2011/33	EP 2095800 B1	T3 (97) 21 09 2011	2011/38	EP 2167224 B1
T3 (97) 14 09 2011	2011/37	EP 1970179 B1	T3 (97) 17 08 2011	2011/33	EP 2142729 B1
T3 (97) 31 08 2011	2011/35	EP 1987740 B1	T3 (97) 17 08 2011	2011/33	EP 2171185 B1
T3 (97) 31 08 2011	2011/35	EP 1988204 B1	T3 (97) 24 08 2011	2011/34	EP 2165494 B1
T3 (97) 07 09 2011	2011/36	EP 1947827 B1	T3 (97) 24 08 2011	2011/34	EP 2171116 B1
T3 (97) 21 09 2011	2011/38	EP 2014528 B1	T3 (97) 17 08 2011	2011/33	EP 2167494 B1
T3 (97) 10 08 2011	2011/32	EP 2014269 B1	T3 (97) 24 08 2011	2011/34	EP 2155270 B1
T3 (97) 07 09 2011	2011/36	EP 2027801 B1	T3 (97) 07 09 2011	2011/36	EP 2191608 B1
T3 (97) 07 09 2011	2011/36	EP 2020585 B1	T3 (97) 10 08 2011	2011/32	EP 2170068 B1
T3 (97) 29 06 2011	2011/26	EP 2028173 B1	T3 (97) 24 08 2011	2011/34	EP 2156682 B1
T3 (97) 26 10 2011	2011/43	EP 2022614 B1	T3 (97) 31 08 2011	2011/35	EP 2134210 B1
T3 (97) 31 08 2011	2011/35	EP 2166372 B1	T3 (97) 17 08 2011	2011/33	EP 2137115 B1
T3 (97) 07 09 2011	2011/36	EP 2103574 B1	T3 (97) 17 08 2011	2011/33	EP 2181377 B1
T3 (97) 07 09 2011	2011/36	EP 2064969 B1	T3 (97) 03 08 2011	2011/31	EP 2170560 B1
T3 (97) 18 05 2011	2011/20	EP 2042845 B1	T3 (97) 10 08 2011	2011/32	EP 2195355 B1

T3 (97) 24 08 2011	2011/34	EP 2215537 B1	T3 (97) 31 08 2011	2011/35	EP 2233519 B1
T3 (97) 29 06 2011	2011/26	EP 2188064 B1	T3 (97) 31 08 2011	2011/35	EP 2243680 B1
T3 (97) 17 08 2011	2011/33	EP 2188171 B1	T3 (97) 17 08 2011	2011/33	EP 2249077 B1
T3 (97) 24 08 2011	2011/34	EP 2201054 B1	T3 (97) 10 08 2011	2011/32	EP 2119711 B1
T3 (97) 31 08 2011	2011/35	EP 2207795 B1	T3 (97) 10 08 2011	2011/32	EP 2226983 B1
T3 (97) 20 07 2011	2011/29	EP 2157878 B1	T3 (97) 17 08 2011	2011/33	EP 2216926 B1
T3 (97) 24 08 2011	2011/34	EP 2214950 B1	T3 (97) 03 08 2011	2011/31	EP 2216951 B1
T3 (97) 10 08 2011	2011/32	EP 2207437 B1	T3 (97) 03 08 2011	2011/31	EP 2211514 B1
T3 (97) 10 08 2011	2011/32	EP 2203431 B1	T3 (97) 03 08 2011	2011/31	EP 2264288 B1
T3 (97) 31 08 2011	2011/35	EP 2195885 B1	T3 (97) 15 06 2011	2011/24	EP 2161182 B1
T3 (97) 31 08 2011	2011/35	EP 2210760 B1	T3 (97) 07 09 2011	2011/36	EP 2165901 B1
T3 (97) 15 06 2011	2011/24	EP 2187878 B1	T3 (97) 17 08 2011	2011/33	EP 2169808 B1
T3 (97) 03 08 2011	2011/31	EP 2212212 B1	T3 (97) 24 08 2011	2011/34	EP 2166731 B1
T3 (97) 31 08 2011	2011/35	EP 2201090 B1	T3 (97) 07 09 2011	2011/36	EP 2189999 B1
T3 (97) 21 09 2011	2011/38	EP 2212283 B1	T3 (97) 31 08 2011	2011/35	EP 2177650 B1
T3 (97) 17 08 2011	2011/33	EP 2205644 B1	T3 (97) 17 08 2011	2011/33	EP 2199638 B1
T3 (97) 24 08 2011	2011/34	EP 2200837 B1	T3 (97) 06 07 2011	2011/27	EP 2193877 B1
T3 (97) 03 08 2011	2011/31	EP 2211892 B1	T3 (97) 07 09 2011	2011/36	EP 2119435 B1
T3 (97) 07 09 2011	2011/36	EP 2206395 B1	T3 (97) 21 09 2011	2011/38	EP 2157277 B1
T3 (97) 17 08 2011	2011/33	EP 2209938 B1	T3 (97) 10 08 2011	2011/32	EP 2200398 B1
T3 (97) 31 08 2011	2011/35	EP 2217208 B1	T3 (97) 10 08 2011	2011/32	EP 2200399 B1
T3 (97) 10 08 2011	2011/32	EP 2214633 B1	T3 (97) 18 05 2011	2011/20	EP 2101012 B1
T3 (97) 17 08 2011	2011/33	EP 2219984 B1	T3 (97) 17 08 2011	2011/33	EP 2206651 B1
T3 (97) 14 09 2011	2011/37	EP 2212666 B1	T3 (97) 16 11 2011	2011/46	EP 2184541 B1
T3 (97) 24 08 2011	2011/34	EP 2225420 B1	T3 (97) 28 09 2011	2011/39	EP 2245340 B1
T3 (97) 26 10 2011	2011/43	EP 2240837 B1	T3 (97) 31 08 2011	2011/35	EP 2244565 B1
T3 (97) 03 08 2011	2011/31	EP 2222293 B1	T3 (97) 17 08 2011	2011/33	EP 2240622 B1
T3 (97) 31 08 2011	2011/35	EP 2220492 B1	T3 (97) 07 09 2011	2011/36	EP 2248644 B1
T3 (97) 31 08 2011	2011/35	EP 2150657 B1	T3 (97) 10 08 2011	2011/32	EP 2235219 B1
T3 (97) 24 08 2011	2011/34	EP 2234503 B1	T3 (97) 24 08 2011	2011/34	EP 2247195 B1
T3 (97) 17 08 2011	2011/33	EP 2111517 B1	T3 (97) 22 06 2011	2011/25	EP 2132228 B1
T3 (97) 17 08 2011	2011/33	EP 2227122 B1	T3 (97) 24 08 2011	2011/34	EP 2240985 B1
T3 (97) 31 08 2011	2011/35	EP 2225786 B1	T3 (97) 07 09 2011	2011/36	EP 2241467 B1
T3 (97) 17 08 2011	2011/33	EP 2225231 B1	T3 (97) 24 08 2011	2011/34	EP 2237902 B1
T3 (97) 15 06 2011	2011/24	EP 2234807 B1	T3 (97) 06 07 2011	2011/27	EP 2237937 B1
T3 (97) 31 08 2011	2011/35	EP 2247451 B1	T3 (97) 10 08 2011	2011/32	EP 2249683 B1
T3 (97) 31 08 2011	2011/35	EP 2227829 B1	T3 (97) 31 08 2011	2011/35	EP 2252349 B1
T3 (97) 17 08 2011	2011/33	EP 2242806 B1	T3 (97) 17 08 2011	2011/33	EP 2249932 B1
T3 (97) 10 08 2011	2011/32	EP 2222745 B1	T3 (97) 31 08 2011	2011/35	EP 2255021 B1
T3 (97) 31 08 2011	2011/35	EP 2223426 B1	T3 (97) 24 08 2011	2011/34	EP 2242711 B1
T3 (97) 17 08 2011	2011/33	EP 2223481 B1	T3 (97) 31 08 2011	2011/35	EP 2250172 B1
T3 (97) 31 08 2011	2011/35	EP 2240734 B1	T3 (97) 31 08 2011	2011/35	EP 2247592 B1
T3 (97) 31 08 2011	2011/35	EP 2217682 B1	T3 (97) 24 08 2011	2011/34	EP 2249958 B1
T3 (97) 31 08 2011	2011/35	EP 2222487 B1	T3 (97) 24 08 2011	2011/34	EP 2247323 B1
T3 (97) 17 08 2011	2011/33	EP 2218315 B1	T3 (97) 17 08 2011	2011/33	EP 2268644 B1
T3 (97) 10 08 2011	2011/32	EP 2245436 B1	T3 (97) 29 06 2011	2011/26	EP 2265139 B1
T3 (97) 21 09 2011	2011/38	EP 2269272 B1	T3 (97) 17 08 2011	2011/33	EP 2250458 B1
T3 (97) 10 08 2011	2011/32	EP 2257453 B1	T3 (97) 10 08 2011	2011/32	EP 2262707 B1
T3 (97) 17 08 2011	2011/33	EP 2090489 B1	T3 (97) 21 09 2011	2011/38	EP 2247510 B1
T3 (97) 24 08 2011	2011/34	EP 2218859 B1	T3 (97) 20 07 2011	2011/29	EP 2269271 B1
T3 (97) 03 08 2011	2011/31	EP 2092861 B1	T3 (97) 10 08 2011	2011/32	EP 2265580 B1
T3 (97) 31 08 2011	2011/35	EP 2103539 B1	T3 (97) 13 07 2011	2011/28	EP 2262738 B1
T3 (97) 13 07 2011	2011/28	EP 2108594 B1	T3 (97) 10 08 2011	2011/32	EP 2268921 B1
T3 (97) 24 08 2011	2011/34	EP 2140931 B1	T3 (97) 17 08 2011	2011/33	EP 2262544 B1
T3 (97) 24 08 2011	2011/34	EP 2123820 B1	T3 (97) 10 08 2011	2011/32	EP 2260094 B1
T3 (97) 17 08 2011	2011/33	EP 2266409 B1	T3 (97) 10 08 2011	2011/32	EP 2276613 B1
T3 (97) 03 08 2011	2011/31	EP 2154022 B1	T3 (97) 07 09 2011	2011/36	EP 2285507 B1
T3 (97) 31 08 2011	2011/35	EP 2301361 B1	T3 (97) 29 06 2011	2011/26	EP 2198886 B1
T3 (97) 31 08 2011	2011/35	EP 2236059 B1	T3 (97) 24 08 2011	2011/34	EP 2189084 B1
T3 (97) 10 08 2011	2011/32	EP 2060266 B1	T3 (97) 31 08 2011	2011/35	EP 2246939 B1
T3 (97) 10 08 2011	2011/32	EP 2204383 B1	T3 (97) 17 08 2011	2011/33	EP 2221258 B1
T3 (97) 31 08 2011	2011/35	EP 2078589 B1	T3 (97) 24 08 2011	2011/34	EP 2216255 B1
T3 (97) 28 09 2011	2011/39	EP 2210524 B1	T3 (97) 13 07 2011	2011/28	EP 2221200 B1
T3 (97) 31 08 2011	2011/35	EP 2051556 B1	T3 (97) 03 08 2011	2011/31	EP 2193714 B1
T3 (97) 12 10 2011	2011/41	EP 2096256 B1	T3 (97) 24 08 2011	2011/34	EP 2201839 B1
T3 (97) 10 08 2011	2011/32	EP 2100592 B1	T3 (97) 31 08 2011	2011/35	EP 2224074 B1
T3 (97) 24 08 2011	2011/34	EP 2148414 B1	T3 (97) 17 08 2011	2011/33	EP 2210607 B1

T3 (97) 31 08 2011	2011/35	EP 2239906 B1
T3 (97) 10 08 2011	2011/32	EP 2267956 B1
T3 (97) 07 09 2011	2011/36	EP 2241554 B1
T3 (97) 17 08 2011	2011/33	EP 2218605 B1
T4 (97) 08 09 2010	2010/36	EP 1580394 B1

3

**DECYZJE O ODMOWIE UDZIELENIA PATENTU
(wydane po ogłoszeniu o zgłoszeniu)**

Poniższe zestawienie zawiera kolejno: numer zgłoszenia wynalazku oraz numer i rok wydania Biuletynu Urzędu Patentowego, w którym zgłoszenie zostało ogłoszone (dla zgłoszeń wydzielonych umieszczono w nawiasie numer zgłoszenia macierzystego).

345757	17/2002	370779	11/2005
349856	20/2002	370885	11/2005
352666	18/2003	371054	10/2006
353649	22/2003	371097	12/2005
353717	23/2003	371258	12/2005
353849	23/2003	371415	12/2005
356769	14/2004	371905 ^{u)}	13/2006
357199	17/2004	372080	14/2005
359402	19/2003	372109	14/2006
359882	22/2004	372328	14/2005
359973	23/2004	372341	14/2005
360130	23/2003	372542	16/2006
362936	07/2004	372672	17/2006
363138	09/2005	372974	16/2005
363250	10/2005	373029	16/2005
363371	23/2004	373032	16/2005
363659	11/2005	373158	17/2005
363713	11/2005	373191	17/2005
364103	25/2004	373399	17/2005
364638	25/2004	373539	18/2005
364640	25/2004	373567	18/2005
364679	25/2004	373649	18/2005
364713	25/2004	373690	19/2005
364784	16/2005	374059	19/2005
365402	17/2005	374202	20/2005
366015	19/2005	374282	20/2005
366354	21/2004	374322	21/2005
366769	03/2005	374344	21/2005
366838	03/2005	374349	21/2005
366846	03/2005	374360	21/2005
366894	03/2005	374361	21/2005
367310	04/2005	374528	22/2005
367541	04/2005	374552	22/2005
367932	23/2004	374610	22/2005
368255	25/2005	374699	22/2005
368431	25/2005	374721	22/2006
368529	07/2005	374777	22/2005
368626	26/2005	374821	22/2005
368641	07/2005	374824	22/2005
368774	26/2005	374855	23/2005
368831	07/2005	375061	24/2006
369108	08/2005	375067	23/2005
369210	08/2005	375212	24/2005
369253	03/2006	375418	25/2006
369393	03/2006	375525	24/2005
369671	09/2005	375691	25/2005
369936	09/2005	375767	26/2006
370134	10/2005	375985	25/2005
370260	10/2005	376143	02/2007
370580	11/2005	376163	02/2007
370686	11/2005	376211	26/2005

376293	03/2007	379984	24/2006
376373	26/2005	380064	25/2006
376415	26/2005	380168	02/2008
376618	01/2006	380357	03/2008
376649 ^{u)}	04/2007	380389	04/2008
376753	01/2006	380501	05/2008
376871	05/2007	380561	06/2008
376895	01/2006	380570	06/2008
376915	06/2007	380591	06/2008
377122	02/2006	380923	09/2008
377314	02/2006	380944	10/2008
377327	02/2006	381044	11/2008
377401	03/2006	381382	13/2008
377514	03/2006	381392	14/2008
377585	03/2006	381400	14/2008
377603	03/2006	381751	17/2008
377606	03/2006	381841	18/2008
377627	08/2007	381848	18/2008
377674	09/2007	382259	22/2008
377821	04/2006	382343	23/2008
378016 ^{u)}	10/2007	382413	24/2008
378215	06/2006	382889	02/2009
378877	11/2006	382969	03/2009
378880	16/2007	383319	06/2009
379038	18/2007	383368	07/2009
379136	19/2007	383739	11/2009
379161	19/2007	384089	13/2009
379170	19/2007	384256	15/2009
379184	19/2007	384877	21/2009
379491	22/2007	385246	24/2009
379560	22/2007	385306	22/2009
379602	23/2007	385307	22/2009
379748	24/2007	385308	22/2009
379781	24/2007	386046	06/2010
379816	25/2007	387174	17/2010

^{u)} zgłoszenie będzie rozpatrywane jako zgłoszenie wzoru użytkowego

4

**DECYZJE O UMORZENIU POSTĘPOWANIA
(wydane po ogłoszeniu o zgłoszeniu)**

Poniższe zestawienie zawiera kolejno: numer zgłoszenia wynalazku oraz numer i rok wydania Biuletynu Urzędu Patentowego, w którym zgłoszenie zostało ogłoszone (dla zgłoszeń wydzielonych umieszczono w nawiasie numer zgłoszenia macierzystego).

349902	07/2003	368575	26/2005
352648	19/2002	368758	07/2005
353844	23/2003	368772	26/2005
355705	05/2003	368915	07/2005
355820	05/2003	369014	02/2006
356687	08/2004	370464	08/2006
357284	15/2004	372212	14/2005
359695	21/2003	373403	17/2005
360429	25/2003	373815	19/2005
360754	02/2004	374193	20/2005
361732	20/2004	374478	21/2005
361859	20/2004	374825	22/2005
363163	09/2005	374921	23/2005
363914	24/2004	376451	26/2005
365511	18/2004	377219	02/2006
366353	20/2004	377287	02/2006
366440	20/2004	377322	02/2006
366441	20/2004	378324	06/2006
368066	24/2004	379042	13/2006

379214	19/2007	382389 ^{u)}	24/2008
379624	23/2007	382709	26/2008
380624	07/2008	383064	04/2009
380661	07/2008	383961 ^{u)}	08/2009
381118(346342)	04/2002	384298	16/2009
381940	19/2008	384566	18/2009

^{u)} zgłoszenie będzie rozpatrywane jako zgłoszenie wzoru użytkowego

5

WPISY I ZMIANY W REJESTRZE PATENTOWYM (nieuwzględnione w innych samodzielnych ogłoszeniach)

Poniższe zestawienie zawiera kolejno: kod rodzaju patentu, numer patentu, datę wpisu, oznaczenie rubryki, w której dokonano wpisu lub zmiany oraz treść wpisu. Poszczególne rubryki rejestru patentowego zawierają następujące dane:

rubryka A - nazwisko i imię albo nazwa, miejsce zamieszkania albo siedziba uprawnionego z patentu (miejscowość, kraj) oraz numer identyfikacji podatkowej NIP, a także numer PESEL albo numer identyfikacyjny REGON, o ile zgłaszający je wskazał,

rubryka B - tytuł wynalazku,

rubryka C - nazwisko i imię twórcy wynalazku oraz jego miejsce zamieszkania (miejscowość, kraj),

rubryka D - prawa ograniczające patent,

rubryka E - wpisy uzupełniające stan prawny patentu (w szczególności patenty dodatkowe, zamiana patentu dodatkowego na patent), a także numer dodatkowego prawa ochronnego, data pierwszego zezwolenia na wprowadzenie produktu na rynek w Rzeczypospolitej Polskiej i Unii Europejskiej oraz oznaczenie organu, który wydał zezwolenie,

rubryka F - wnioski o unieważnienie i sprzeciwy, wnioski o udzielenie dodatkowego prawa ochronnego oraz decyzje dotyczące danego patentu,

rubryka G - data unieważnienia lub data i przyczyna wygaśnięcia patentu, a także data stwierdzenia wygaśnięcia decyzji o udzieleniu dodatkowego prawa ochronnego lub data unieważnienia albo data i przyczyna wygaśnięcia dodatkowego prawa ochronnego.

Uwaga: Publikacji podlegają: zmiana uprawnionego, twórcy, zmiana nazwy uprawnionego, prawa ograniczające patent, sprostowania istotnych pomyłek.

(B1) **181065** 2011 05 16 A. Wprowadzono zmianę adresu uprawnionego przez wykreślenie wpisu: SZCZYGIEŁ JAN, Gliwice, Polska; SZCZYGIEŁ JACEK, Gliwice, Polska i dokonanie wpisu: JACEK SZCZYGIEŁ, Pyskowice, Polska; SZCZYGIEŁ JAN, Gliwice, Polska

(B1) **182557, 182769** 2011 10 19 A. Wprowadzono zmianę uprawnionego przez wykreślenie wpisu: UOP SINCO S.R.L., Assago, Włochy i dokonanie wpisu: UOP N.V., Antwerpia, Belgia

(B1) **184305** 2011 10 24 A. Wprowadzono zmianę uprawnionego przez wykreślenie wpisu: METALLGESELLSCHAFT Aktiengesellschaft, Frankfurt am Main, Niemcy i dokonanie wpisu: Lurgi Lentjes AG, Düsseldorf, Niemcy

(B1) **184305** 2011 10 24 A. Wprowadzono zmianę uprawnionego przez wykreślenie wpisu: Lurgi Lentjes AG, Düsseldorf, Niemcy i dokonanie wpisu: Lentjes GmbH, Ratingen, Niemcy

(B1) **184305** 2011 10 24 A. Wprowadzono zmianę uprawnionego przez wykreślenie wpisu: Lentjes GmbH, Ratingen, Niemcy i dokonanie wpisu: AE & E Lentjes GmbH, Ratingen, Niemcy

(B1) **185339** 2011 10 19 A. Wprowadzono zmianę uprawnionego przez wykreślenie wpisu: UOP SINCO S.R.L., Assago, Włochy i dokonanie wpisu: UOP N.V., Antwerpia, Belgia

(B1) **190529** 2011 08 22 A. Wprowadzono zmianę uprawnionego przez wykreślenie wpisu: HEXION SPECIALTY CHEMICALS GMBH, Iserlohn, Niemcy i dokonanie wpisu: Momentive Specialty Chemicals GmbH, Iserlohn, Niemcy

(B1) **191331** 2011 05 16 A. Wprowadzono zmianę nazwy uprawnionego przez wykreślenie wpisu: BASF AKTIENGESELLSCHAFT, Ludwigshafen, Niemcy i dokonanie wpisu: BASF SE, Ludwigshafen, Niemcy

(B1) **191977** 2011 10 24 A. Wprowadzono zmianę uprawnionego przez wykreślenie wpisu: METALLGESELLSCHAFT AG, Frankfurt/Menem, Niemcy i dokonanie wpisu: Lurgi Lentjes AG, Düsseldorf, Niemcy

(B1) **191977** 2011 10 24 A. Wprowadzono zmianę uprawnionego przez wykreślenie wpisu: Lurgi Lentjes AG, Düsseldorf, Niemcy i dokonanie wpisu: Lentjes GmbH, Ratingen, Niemcy

(B1) **191977** 2011 10 24 A. Wprowadzono zmianę uprawnionego przez wykreślenie wpisu: Lentjes GmbH, Ratingen, Niemcy i dokonanie wpisu: AE & E Lentjes GmbH, Ratingen, Niemcy

(B1) **192416** 2011 10 24 A. Wprowadzono zmianę uprawnionego przez wykreślenie wpisu: METALLGESELLSCHAFT Aktiengesellschaft, Frankfurt nad Menem, Niemcy i dokonanie wpisu: Lurgi Lentjes AG, Düsseldorf, Niemcy

(B1) **192416** 2011 10 24 A. Wprowadzono zmianę uprawnionego przez wykreślenie wpisu: Lurgi Lentjes AG, Düsseldorf, Niemcy i dokonanie wpisu: Lentjes GmbH, Ratingen, Niemcy

(B1) **192416** 2011 10 24 A. Wprowadzono zmianę uprawnionego przez wykreślenie wpisu: Lentjes GmbH, Ratingen, Niemcy i dokonanie wpisu: AE & E Lentjes GmbH, Ratingen, Niemcy

(B1) **193074** 2011 11 25 F. Sprostowano wpis w rejestrze poprzez wykreślenie wpisu: W dniu 2006 02 15 wpłynął wniosek o udzielenie dodatkowego prawa ochronnego i wpisanie: W dniu 2006 12 05 wpłynął wniosek o udzielenie dodatkowego prawa ochronnego

(B1) **196770** 2011 10 19 A. Wprowadzono zmianę uprawnionego przez wykreślenie wpisu: STATENS SERUM INSTITUT, Kopenhaga S., Dania i wpisanie CSL Behring AG, Berno, Szwajcaria

(B1) **200488, 200808, 201124** 2011 10 03 A. Wprowadzono zmianę nazwy uprawnionego przez wykreślenie wpisu: CENTRUM NAUKOWO-TECHNICZNE KOLEJNICTWA, Warszawa, Polska 016382785 i dokonanie wpisu: INSTYTUT KOLEJNICTWA, Warszawa, Polska 016382785

(B1) **200860** 2011 11 25 A. Sprostowano wpis w rejestrze patentowym poprzez wykreślenie wpisu: ENCYSIVE PHARMACEUTICALS INC., Bellaire, Stany Zjednoczone Ameryki i wpisanie ENCYSIVE PHARMACEUTICALS INC., Houston, Stany Zjednoczone Ameryki

(B1) **201557** 2011 11 02 F. Dokonano wpisu o brzmieniu: „W dniu 12 lipca 2010 r. do Urzędu Patentowego RP wpłynął wniosek o dokonanie w rejestrze patentowym wpisu informacji o zajęciu przedmiotowego patentu (Nr zaw. EG/721/BP/1529/2010)”.
(B1) **201557** 2011 11 02 F. Dokonano wpisu o brzmieniu: „W dniu 5 stycznia 2011 r. do Urzędu Patentowego RP wpłynął wniosek o dokonanie w rejestrze patentowym wpisu informacji o zajęciu przedmiotowego patentu (Nr zaw. I US/KE-2/721-1/2/2296/10)”.
(B1) **204177** 2011 10 19 A. Wprowadzono zmianę uprawnionego przez wykreślenie wpisu: INEOS SILICAS LIMITED, Warrington, Wielka Brytania i dokonanie wpisu: PQ SILICAS UK LIMITED, Warrington, Wielka Brytania
(B1) **204470** 2011 08 22 A. Wprowadzono zmianę uprawnionego przez wykreślenie wpisu: HEXION SPECIALTY CHEMICALS GMBH, Iserlohn, Niemcy i dokonanie wpisu: Momentive Specialty Chemicals GmbH, Iserlohn, Niemcy
(B1) **205315** 2011 11 25 C. Sprostowano wpis w rejestrze patentowym poprzez wykreślenie wpisu: ZLATOIDSKY PAVOL, LUND, Szwecja i wpisanie ZLATOIDSKY PAVOL, Lund, Szwecja

(B1) **205734, 205798, 205999** 2011 10 31 A. Wprowadzono zmianę nazwy uprawnionego przez wykreślenie wpisu: POLSKIE CENTRUM TECHNIKI GÓRNICZEJ SPÓŁKA Z OGRANICZONĄ ODPOWIEDZIALNOŚCIĄ, Katowice, Polska 240161480 i dokonanie wpisu: FAMUR INSTITUTE SPÓŁKA Z OGRANICZONĄ ODPOWIEDZIALNOŚCIĄ, Katowice, Polska 240161480

(B1) **206193** 2011 11 23 E. Dokonano wpisu o brzmieniu: „Wskutek wygaśnięcia patentu głównego o numerze Pat-204538 w dniu 07 marca 2010 r., patent dodatkowy o numerze Pat-206193 stał się patentem”.

(B1) **206492** 2011 10 18 A. Wprowadzono zmianę adresu uprawnionego przez wykreślenie wpisu: CUBIST PHARMACEUTICALS INC., Lexington, Stany Zjednoczone Ameryki; INTERNATIONAL HEALTH MANAGEMENT ASSOCIATES INC., Rolling Meadows, Stany Zjednoczone Ameryki; UNIVERSITY OF UTAH RESEARCH FOUNDATION, Salt Lake City, Stany Zjednoczone Ameryki i dokonanie wpisu: CUBIST PHARMACEUTICALS INC., Lexington, Stany Zjednoczone Ameryki; INTERNATIONAL HEALTH MANAGEMENT ASSOCIATES, INC., Schaumburg, Stany Zjednoczone Ameryki; UNIVERSITY OF UTAH RESEARCH FOUNDATION, Salt Lake City, Stany Zjednoczone Ameryki

(B1) **207286** 2011 10 24 A. Wprowadzono zmianę nazwy uprawnionego przez wykreślenie wpisu: BASF CORPORATION, Florham Park, Stany Zjednoczone Ameryki; BASF AKTIENGESELLSCHAFT, Ludwigshafen, Niemcy i dokonanie wpisu: BASF CORPORATION, Florham Park, Stany Zjednoczone Ameryki; BASF SE, Ludwigshafen, Niemcy

(B1) **207470** 2011 10 31 A. Wprowadzono zmianę nazwy uprawnionego przez wykreślenie wpisu: POLSKIE CENTRUM TECHNIKI GÓRNICZEJ SPÓŁKA Z OGRANICZONĄ ODPOWIEDZIALNOŚCIĄ, Katowice, Polska 240161480 i dokonanie wpisu: FAMUR INSTITUTE SPÓŁKA Z OGRANICZONĄ ODPOWIEDZIALNOŚCIĄ, Katowice, Polska 240161480

(B1) **207571** 2011 10 20 C. Sprostowano wpis w rejestrze poprzez dopisanie ostatniego twórcy PAZOS JOSE F., Charleston, Stany Zjednoczone Ameryki

(B1) **207591** 2011 11 25 C. Sprostowano wpis w rejestrze patentowym poprzez wykreślenie AVERBACK PAUL. A., Beaconsfield, Kanada i wpisanie AVERBACK PAUL, Beaconsfield, Kanada

(B1) **207614, 207615** 2011 10 31 A. Wprowadzono zmianę nazwy uprawnionego przez wykreślenie wpisu: POLSKIE CENTRUM TECHNIKI GÓRNICZEJ SPÓŁKA Z OGRANICZONĄ ODPOWIEDZIALNOŚCIĄ, Katowice, Polska 240161480 i dokonanie wpisu: FAMUR INSTITUTE SPÓŁKA Z OGRANICZONĄ ODPOWIEDZIALNOŚCIĄ, Katowice, Polska 240161480

(B1) **208707** 2011 11 25 C. Sprostowano wpis w rejestrze patentowym poprzez wykreślenie HENRICH MARTIN, Odenthal, Niemcy i wpisanie HENDRIX MARTIN, Odenthal, Niemcy

6

**WPISY I ZMIANY W WYODRĘBNIONEJ
CZĘŚCI REJESTRU PATENTOWEGO
(nieuwzględnione w innych samodzielnych ogłoszeniach)**

Poniższe zestawienie zawiera kolejno: kod rodzaju dokumentu, numer patentu europejskiego, datę wpisu, oznaczenie rubryki, w której dokonano wpisu lub zmiany oraz treść wpisu. Poszczególne rubryki rejestru zawierają następujące dane:

rubryka A - nazwisko i imię lub nazwa, a także miejsce zamieszkania lub siedziba uprawnionego z patentu europejskiego,
rubryka B - tytuł wynalazku,

rubryka C - nazwisko i imię twórcy wynalazku oraz jego miejsce zamieszkania,

rubryka D - prawa ograniczające patent,

rubryka E - numer dodatkowego prawa ochronnego, data pierwszego zezwolenia na wprowadzenie produktu na rynek w Rzeczypospolitej Polskiej i Unii Europejskiej, oznaczenie organu, który wydał zezwolenie,

rubryka F - decyzje dotyczące danego patentu europejskiego,

rubryka G - data unieważnienia lub data i przyczyna wygaśnięcia patentu europejskiego a także data stwierdzenia wygaśnięcia decyzji o udzieleniu dodatkowego prawa ochronnego lub data unieważnienia albo data i przyczyna wygaśnięcia dodatkowego prawa ochronnego.

Uwaga: Publikacji podlegają: zmiana uprawnionego, twórcy, zmiana nazwy uprawnionego, prawa ograniczające patent, sprostowania istotnych pomyłek.

(T3) **1454774** 2011 06 30 A. Wprowadzono zmianę uprawnionego przez wykreślenie wpisu: NEOPLAN Bus GmbH, Pilsting, Niemcy i dokonanie wpisu: MAN Nutzfahrzeuge AG, München, Niemcy

(T3) **1601719** 2011 07 04 A. Wprowadzono zmianę nazwy uprawnionego przez wykreślenie wpisu: Ciba Specialty Chemicals Holding Inc., Basel, Szwajcaria i dokonanie wpisu: Ciba Holding AG, Basel, Szwajcaria

(T3) **1601719** 2011 07 04 A. Wprowadzono zmianę uprawnionego przez wykreślenie wpisu: Ciba Holding AG, Basel, Szwajcaria i dokonanie wpisu: BASF Specialty Chemicals Holding GmbH, Basel, Szwajcaria

(T3) **1601719** 2011 07 04 A. Wprowadzono zmianę uprawnionego przez wykreślenie wpisu: BASF Specialty Chemicals Holding GmbH, Basel, Szwajcaria i dokonanie wpisu: BASF SE, Ludwigshafen, Niemcy

(T3) **1606380** 2011 07 04 A. Wprowadzono zmianę nazwy uprawnionego przez wykreślenie wpisu: Ciba Specialty Chemicals Holding Inc., Basel, Szwajcaria i dokonanie wpisu: Ciba Holding AG, Basel, Szwajcaria

(T3) **1606380** 2011 07 04 A. Wprowadzono zmianę uprawnionego przez wykreślenie wpisu: Ciba Holding AG, Basel, Szwajcaria i dokonanie wpisu: BASF Specialty Chemicals Holding GmbH, Basel, Szwajcaria

(T3) **1606380** 2011 07 04 A. Wprowadzono zmianę uprawnionego przez wykreślenie wpisu: BASF Specialty Chemicals Holding GmbH, Basel, Szwajcaria i dokonanie wpisu: BASF SE, Ludwigshafen, Niemcy

(T3) **1648908** 2011 07 04 A. Wprowadzono zmianę nazwy uprawnionego przez wykreślenie wpisu: Ciba Specialty Chemicals Holding Inc., Basel, Szwajcaria i dokonanie wpisu: Ciba Holding AG, Basel, Szwajcaria

(T3) **1648908** 2011 07 04 A. Wprowadzono zmianę nazwy uprawnionego przez wykreślenie wpisu: Ciba Holding AG, Basel, Szwajcaria i dokonanie wpisu: BASF Specialty Chemicals Holding GmbH, Basel, Szwajcaria

(T3) **1648908** 2011 07 04 A. Wprowadzono zmianę uprawnionego przez wykreślenie wpisu: BASF Specialty Chemicals Holding GmbH, Basel, Szwajcaria i dokonanie wpisu: BASF SE, Ludwigshafen, Niemcy

(T3) **1694790** 2011 07 04 A. Wprowadzono zmianę nazwy uprawnionego przez wykreślenie wpisu: Ciba Specialty Chemicals Holding Inc., Basel, Szwajcaria i dokonanie wpisu: Ciba Holding AG, Basel, Szwajcaria

(T3) **1694790** 2011 07 04 A. Wprowadzono zmianę uprawnionego przez wykreślenie wpisu: Ciba Holding AG, Basel, Szwajcaria i dokonanie wpisu: BASF Specialty Chemicals Holding GmbH, Basel, Szwajcaria

(T3) **1694790** 2011 07 04 A. Wprowadzono zmianę uprawnionego przez wykreślenie wpisu: BASF Specjalty Chemicals Holding GmbH, Basel, Szwajcaria i dokonanie wpisu: BASF SE, Ludwigshafen, Niemcy

(T3) **1735875** 2011 06 30 A. Wprowadzono zmianę siedziby uprawnionego przez wykreślenie wpisu: FCI, Versailles, Francja i dokonanie wpisu: FCI, Guyancourt, Francja

(T3) **1851835** 2011 06 30 A. Wprowadzono zmianę siedziby uprawnionego przez wykreślenie wpisu: FCI, Versailles, Francja i dokonanie wpisu: FCI, Guyancourt, Francja

(T3) **1953306** 2011 07 04 A. Wprowadzono zmianę uprawnionego przez wykreślenie wpisu: Maas, Martinus, Asten, Holandia i dokonanie wpisu: Dion WPS Holding B.V., Asten, Holandia

(T3) **2063720** 2011 06 30 A. Wprowadzono zmianę uprawnionego przez wykreślenie wpisu: Lorenz Bahlsen Snack-World Holding GmbH&Co. KG, Neu-Isenburg, Niemcy i dokonanie wpisu: Lorenz Snack-World Holding GmbH, Hannover, Niemcy

7

DECYZJE O UNIEWAŻNIENIU PATENTU

Poniższe zestawienie zawiera kolejno: kod rodzaju patentu, numer unieważnionego patentu, datę unieważnienia oraz treść decyzji.

(B1) 189677 2011 02 25 unieważniono w całości
(B1) 194916 2011 03 31 unieważniono w całości

8

DECYZJE O WYGAŚNIĘCIU PATENTU

Poniższe zestawienie zawiera kolejno: kod rodzaju patentu, numery patentów, które wygasły na podstawie art. 90 ust. 1 pkt 2 - 4 ustawy z dnia 30.06.2000 r. - Prawo własności przemysłowej oraz datę wygaśnięcia patentu.

(B1) 166401	2010 11 29	(B1) 186242	2010 11 06
(B1) 168888	2010 11 08	(B1) 186381	2010 11 28
(B1) 170898	2010 11 25	(B1) 186856	2010 10 30
(B1) 170907	2010 11 25	(B1) 186923	2010 11 28
(B1) 171422	2010 11 27	(B1) 186929	2010 11 25
(B1) 171870	2010 11 08	(B1) 186977	2010 11 10
(B1) 172475	2010 11 19	(B1) 187027	2010 11 18
(B1) 172708	2010 11 23	(B1) 187062	2010 11 18
(B1) 172821	2010 11 30	(B1) 187101	2010 11 19
(B1) 173280	2010 11 10	(B1) 187124	2010 11 14
(B1) 173651	2010 11 30	(B1) 187874	2010 11 11
(B1) 176693	2010 11 09	(B1) 188107	2010 11 12
(B1) 177741	2010 11 23	(B1) 188604	2010 11 28
(B1) 177768	2010 11 28	(B1) 188723	2010 11 04
(B1) 177797	2010 11 18	(B1) 189229	2010 11 04
(B1) 178467	2010 11 21	(B1) 189280	2010 10 24
(B1) 178559	2010 11 09	(B1) 189428	2010 11 16
(B1) 178885	2010 08 29	(B1) 189577	2010 11 19
(B1) 179339	2010 11 17	(B1) 190079	2010 10 24
(B1) 180149	2010 11 14	(B1) 190164	2010 11 14
(B1) 180218	2010 11 21	(B1) 190268	2010 11 22
(B1) 181845	2010 11 18	(B1) 190631	2010 11 29
(B1) 182330	2010 11 19	(B1) 190784	2010 11 30
(B1) 182716	2010 11 20	(B1) 190816	2010 11 26
(B1) 183840	2010 11 19	(B1) 190857	2010 11 17
(B1) 184909	2010 11 17	(B1) 190884	2010 11 21
(B1) 185226	2010 11 05	(B1) 190893	2010 11 09
(B1) 185361	2010 11 20	(B1) 191302	2010 11 17
(B1) 186142	2010 11 11	(B1) 191430	2010 11 30

(B1) 191627	2010 11 04	(B1) 197837	2010 11 15
(B1) 191797	2010 11 06	(B1) 197907	2010 11 28
(B1) 191911	2010 11 17	(B1) 197965	2010 11 21
(B1) 192041	2010 11 19	(B1) 198745	2010 11 15
(B1) 192078	2010 11 24	(B1) 198830	2010 11 30
(B1) 192564	2010 11 10	(B1) 198960	2010 11 05
(B1) 192859	2010 11 07	(B1) 199173	2010 11 29
(B1) 193036	2010 11 14	(B1) 199210	2010 11 17
(B1) 193260	2010 11 28	(B1) 199411	2010 06 13
(B1) 193381	2010 11 19	(B1) 199638	2010 11 12
(B1) 193564	2010 11 25	(B1) 199686	2010 11 15
(B1) 193598	2010 11 30	(B1) 199932	2010 11 08
(B1) 193665	2010 11 18	(B1) 199974	2010 11 10
(B1) 194219	2010 11 08	(B1) 200219	2010 11 25
(B1) 194272	2010 11 24	(B1) 200550	2010 11 14
(B1) 194294	2010 11 01	(B1) 200775	2010 11 06
(B1) 194310	2010 11 10	(B1) 200956	2010 11 12
(B1) 194431	2010 11 02	(B1) 201018	2010 11 02
(B1) 194524	2010 11 13	(B1) 201174	2010 11 20
(B1) 194811	2010 11 15	(B1) 201242	2010 11 06
(B1) 195027	2010 11 23	(B1) 201431	2010 11 12
(B1) 195075	2010 11 06	(B1) 201432	2010 11 12
(B1) 195193	2010 11 04	(B1) 201554	2010 11 03
(B1) 195328	2010 11 12	(B1) 201736	2010 11 08
(B1) 195554	2010 11 18	(B1) 201841	2010 11 20
(B1) 195614	2010 11 09	(B1) 202007	2010 11 27
(B1) 195910	2010 11 24	(B1) 202214	2010 11 21
(B1) 195985	2010 11 06	(B1) 202226	2010 11 03
(B1) 196039	2010 11 19	(B1) 202404	2010 11 12
(B1) 196070	2010 11 22	(B1) 202485	2010 11 16
(B1) 196508	2010 11 15	(B1) 202658	2010 11 28
(B1) 196586	2010 11 30	(B1) 202868	2010 11 20
(B1) 196656	2010 11 28	(B1) 202999	2010 11 29
(B1) 196879	2010 10 30	(B1) 207548	2007 02 09
(B1) 197061	2010 11 16		

9

**DECYZJE O WYGAŚNIĘCIU
NA TERYTORIUM RZECZYPOSPOLITEJ POLSKIEJ
PATENTU EUROPEJSKIEGO**

Poniższe zestawienie zawiera kolejno: kod rodzaju dokumentu, numer patentu europejskiego oraz datę wygaśnięcia patentu europejskiego na terytorium Rzeczypospolitej Polskiej.

(T3) 1467015	2010 04 09	(T3) 1504915	2010 06 24
(T3) 1468601	2010 04 08	(T3) 1504942	2010 07 17
(T3) 1475259	2010 05 03	(T3) 1505270	2010 07 08
(T3) 1477628	2010 05 13	(T3) 1506924	2010 08 03
(T3) 1479348	2010 05 20	(T3) 1507094	2010 08 02
(T3) 1481580	2010 05 26	(T3) 1507347	2010 08 11
(T3) 1486111	2010 04 07	(T3) 1508598	2010 08 04
(T3) 1491509	2010 06 14	(T3) 1510503	2010 06 16
(T3) 1491702	2010 06 23	(T3) 1510609	2010 08 12
(T3) 1491730	2010 06 21	(T3) 1510737	2010 05 14
(T3) 1491731	2010 06 21	(T3) 1512817	2010 06 28
(T3) 1491733	2010 06 21	(T3) 1515022	2010 09 14
(T3) 1493523	2010 07 05	(T3) 1515023	2010 09 14
(T3) 1494248	2010 05 10	(T3) 1515130	2010 09 14
(T3) 1496148	2010 06 23	(T3) 1518846	2010 08 03
(T3) 1498057	2010 07 14	(T3) 1518991	2010 06 23
(T3) 1500439	2010 07 09	(T3) 1520460	2010 07 13
(T3) 1500542	2010 07 23	(T3) 1523891	2010 09 22
(T3) 1500646	2010 07 22	(T3) 1524422	2010 09 17
(T3) 1500889	2010 07 21	(T3) 1527690	2010 10 19
(T3) 1501154	2010 07 23	(T3) 1528243	2010 10 28

(T3)1529442	2010 11 04	(T3)1612468	2010 07 02	(T3)1631298	2010 05 19	(T3)1640601	2010 09 28
(T3)1529722	2010 10 14	(T3)1613216	2010 04 16	(T3)1631651	2010 04 28	(T3)1641447	2010 11 23
(T3)1533254	2010 11 16	(T3)1614343	2010 06 18	(T3)1631654	2010 05 21	(T3)1641483	2010 06 10
(T3)1533767	2010 11 24	(T3)1614944	2010 07 06	(T3)1633888	2010 06 16	(T3)1641575	2010 06 29
(T3)1535292	2010 04 19	(T3)1615598	2010 04 23	(T3)1634875	2010 08 10	(T3)1641793	2010 06 23
(T3)1535820	2010 11 12	(T3)1616125	2010 04 20	(T3)1635014	2010 09 09	(T3)1642862	2010 09 27
(T3)1536137	2010 11 12	(T3)1617456	2010 05 28	(T3)1635593	2010 08 25	(T3)1644068	2010 05 11
(T3)1538344	2010 10 21	(T3)1617725	2010 05 12	(T3)1635594	2010 08 25	(T3)1644223	2010 05 25
(T3)1544803	2010 11 03	(T3)1617814	2010 04 23	(T3)1636096	2010 06 12	(T3)1644351	2010 07 01
(T3)1554956	2010 10 22	(T3)1618259	2010 04 16	(T3)1636261	2010 06 25	(T3)1644392	2010 05 14
(T3)1557378	2010 11 22	(T3)1619469	2010 07 22	(T3)1636391	2010 06 14	(T3)1644627	2010 07 08
(T3)1558622	2010 07 26	(T3)1620216	2010 05 08	(T3)1636500	2010 05 26	(T3)1644641	2010 07 12
(T3)1562070	2010 09 29	(T3)1620304	2010 04 27	(T3)1638835	2010 06 14	(T3)1646099	2010 09 21
(T3)1566562	2010 11 11	(T3)1620404	2010 04 26	(T3)1638937	2010 06 18	(T3)1646373	2010 07 16
(T3)1570929	2010 10 21	(T3)1620672	2010 04 30	(T3)1638959	2010 06 10	(T3)1646668	2010 07 16
(T3)1576980	2010 08 17	(T3)1620920	2010 10 02	(T3)1638980	2010 06 18	(T3)1646750	2010 06 25
(T3)1577071	2010 06 26	(T3)1621270	2010 07 29	(T3)1639682	2010 04 27	(T3)1647438	2010 09 24
(T3)1588786	2010 04 18	(T3)1621584	2010 07 29				
(T3)1588811	2010 04 19	(T3)1621640	2010 07 13				
(T3)1591569	2010 07 26	(T3)1622969	2010 05 05				
(T3)1591597	2010 04 04	(T3)1622985	2010 04 06				
(T3)1591716	2010 04 26	(T3)1622990	2010 05 11				
(T3)1593296	2010 05 03	(T3)1623360	2010 04 22				
(T3)1593923	2010 05 06	(T3)1623903	2010 07 01				
(T3)1598480	2010 05 19	(T3)1623977	2010 05 04				
(T3)1600552	2010 04 29	(T3)1624264	2010 08 01				
(T3)1602452	2010 05 12	(T3)1625126	2010 05 06				
(T3)1603195	2010 05 19	(T3)1625152	2010 05 19				
(T3)1605101	2010 06 08	(T3)1626749	2010 05 28				
(T3)1607072	2010 06 15	(T3)1626982	2010 05 24				
(T3)1607176	2010 06 14	(T3)1627550	2010 05 10				
(T3)1607199	2010 05 12	(T3)1627566	2010 07 12				
(T3)1607519	2010 06 14	(T3)1628539	2010 05 12				
(T3)1607544	2010 06 02	(T3)1629036	2010 05 21				
(T3)1607569	2010 05 25	(T3)1629239	2010 06 03				
(T3)1609720	2010 06 20	(T3)1629720	2010 08 17				

10

**DECYZJE O ZMIANIE LUB UCHYLENIU DECYZJI
(opublikowanych w Wiadomościach Urzędu Patentowego)**

Poniższe zestawienie zawiera kolejno: numer zgłoszenia wynalazku albo kod i numer patentu, numer i rok wydania Wiadomości Urzędu Patentowego, w którym zmieniona lub uchylona decyzja została ogłoszona oraz datę i treść decyzji, w której zmieniono lub uchylono decyzję poprzednią.

(B1) 198300	06/2008	22 03 2011	uchylono decyzję o udzieleniu patentu
(B1) 204323	01/2010	17 06 2011	uchylono decyzję o udzieleniu patentu
(B1) 206359	07/2010	10 08 2011	uchylono decyzję o udzieleniu patentu

B. WZORY UŻYTKOWE

11

UDZIELONE PRAWA OCHRONNE

(od nr 65 741 do nr 65 780)

Y1 (11) **65758** (41) 2011 02 28(51) **A01B 13/08** (2006.01)**A01B 15/02** (2006.01)**A01B 35/00** (2006.01)**A01B 45/02** (2006.01)

(21) 118416 (22) 2009 08 14

(72) STRYCHAREK ADAM, Raczyn (PL)

(73) STRYCHAREK ADAM TECHMAX, Raczyn (PL)

(54) Trójkłowy głębosz rolniczy

Y1 (11) **65766** (41) 2011 03 28(51) **A01C 23/00** (2006.01)

(21) 118515 (22) 2009 09 23

(72) JANKOWSKI HENRYK, Krzywiń (PL); KLUPSZ JERZY, Kościan (PL)

(73) MEPROZET KOŚCIAN SPÓŁKA AKCYJNA, Kościan (PL)

(54) Aplikator talerzowy

Y1 (11) **65768** (41) 2011 05 09(51) **A45C 3/00** (2006.01)**A61B 19/02** (2006.01)

(21) 118573 (22) 2009 11 02

(72) GÓRSKI JACEK, Wągrowiec (PL)

(73) GÓRSKI JACEK, Wągrowiec (PL)

(54) Torba medyczna

Y1 (11) **65776** (41) 2011 01 03(51) **A45D 24/22** (2006.01)

(21) 119091 (22) 2010 06 10

(30) 102009030199.2 2009 06 23 DE

(72) BOSKAMP MARIANNE, Bismund (DE)

(73) G. POHL-BOSKAMP GMBH & CO.KG, Hohenlockstedt (DE)

(54) Aplikator do nakładania produktów na włosy

Y1 (11) **65747** (41) 2011 01 03(51) **A47C 17/13** (2006.01)**A47C 17/16** (2006.01)**A47C 17/86** (2006.01)

(21) 118322 (22) 2009 07 01

(72) BEDRYJ TADEUSZ, Nowa Cerkiew (PL); KREIS TOMASZ,

Racibórz (PL); MAJDRY JÓZEF, Nowa Cerkiew (PL)

(73) RAMETA SPÓŁDZIELNIA MEBLARSKA ZAKŁAD PRACY CHRONIONEJ, Racibórz (PL)

(54) Podnośnik

Y1 (11) **65760** (41) 2011 03 14(51) **A47G 19/22** (2006.01)**A47G 19/12** (2006.01)**A47F 1/16** (2006.01)**B65D 85/72** (2006.01)

(21) 118457 (22) 2009 09 03

(72) ZAWIŚLAK HENRYK, Dziwnówek (PL)

(73) ZAWIŚLAK HENRYK, Dziwnówek (PL)

(54) Podajnik, zwłaszcza do naczynia z uchwytem

Y1 (11) **65745** (41) 2010 12 20(51) **A47K 3/16** (2006.01)

(21) 118279 (22) 2009 06 15

(72) SCHAEGLER STEFAN, Międzychód (PL); SCHAEGLER HENRYK, Dzięciel (PL)

(73) SCHAEGLER STEFAN, Międzychód (PL); SCHAEGLER HENRYK, Dzięciel (PL)

(54) Obudowa do wanny kąpielowej

Y1 (11) **65750** (41) 2011 01 17(51) **A47K 3/16** (2006.01)**A47K 3/04** (2006.01)

(21) 118352 (22) 2009 07 16

(72) KOZACZYŃSKI BORYS, Ożarów Mazowiecki (PL);

KOZACZYŃSKI RADOŚLAW, Ożarów Mazowiecki (PL)

(73) HEATEC-POLSKA B. R. KOZACZYŃSCY SPÓŁKA JAWNA, Ożarów Mazowiecki (PL)

(54) Prefabrykowana obudowa narożnych wanien kąpielowych przygotowana do przyklejenia płytek ceramicznych i innych wykładzin

Y1 (11) **65749** (41) 2011 01 03(51) **A47K 3/20** (2006.01)**E03C 1/06** (2006.01)

(21) 118330 (22) 2009 07 02

(72) PODRAZA KAROL, Strzelno (PL); PODRAZA WIEŚLAW, Strzelno (PL)

(73) SANPLAST SPÓŁKA AKCYJNA, Wymysłowice (PL)

(54) Zamocowanie panelu natryskowego

Y1 (11) **65773** (41) 2011 05 09(51) **A62B 18/02** (2006.01)**A62B 18/08** (2006.01)**A62B 18/00** (2006.01)

(21) 118631 (22) 2009 11 02

(72) DĘDEK KRZYSZTOF, Panki (PL); MIREK DOMINIK, Panki (PL);

STRZELCZYK JANUSZ, Opatów (PL); BOGUS RAFAŁ, Przystajń (PL);

LIPOWCZAN ADAM, Katowice (PL); MEINHARDT ELŻBIETA,

Katowice (PL)

(73) GŁÓWNY INSTYTUT GÓRNICZWA, Katowice (PL);

PRZEDSIĘBIORSTWO SPRZĘTU OCHRONNEGO MASKPOL SPÓŁKA AKCYJNA, Konieczki (PL)

(54) Półmaska wielokrotnego użycia

Y1 (11) **65751** (41) 2011 01 31(51) **B03C 1/10** (2006.01)**B03C 1/247** (2006.01)

(21) 118366 (22) 2009 07 21

(72) KRÓTKI STANISŁAW, Cieszyn (PL)

(73) FENIKS K & W SPÓŁKA Z OGRANICZONĄ

ODPOWIEDZIALNOŚCIĄ I SPÓŁKA SPÓŁKA KOMANDYTOWA,

Cieszyn (PL)

(54) Rekuerator magnetyczny

Y1 (11) **65765** (41) 2011 03 28
 (51) **B05C 17/00** (2006.01)
B65D 83/14 (2006.01)
 (21) 118508 (22) 2009 09 21
 (72) ŻALIS TADEUSZ, Bydgoszcz (PL)
 (73) MULTIPROSPER SPÓŁKA Z OGRANICZONĄ
 ODPOWIEDZIALNOŚCIĄ, Bydgoszcz (PL)
 (54) Uchwyt tuby

Y1 (11) **65759** (41) 2011 02 28
 (51) **B23B 41/02** (2006.01)
 (21) 118423 (22) 2009 08 17
 (72) RYCHLIK KAZIMIERZ, Długosiodło-Stare Bosewo (PL);
 JASTRZĘBSKI MACIEJ, Warszawa (PL)
 (73) INSTYTUT MECHANIZACJI BUDOWNICTWA I GÓRNICHTWA
 SKALNEGO, Warszawa (PL)
 (54) Jednostka modułowa do głębokiego wiercenia otworów

Y1 (11) **65771** (41) 2011 06 06
 (51) **B25B 23/14** (2006.01)
 (21) 118620 (22) 2009 11 26
 (72) GAŁĄZKA TADEUSZ, Warszawa (PL); SAFINOWSKI MARCIN,
 Warszawa (PL); PIETRUSIŃSKI ZBIGNIEW, Warszawa (PL)
 (73) PRZEMYSŁOWY INSTYTUT AUTOMATYKI I POMIARÓW PIAP,
 Warszawa (PL)
 (54) Zakrętarka

Y1 (11) **65770** (41) 2011 05 23
 (51) **B42D 3/00** (2006.01)
 (21) 118581 (22) 2009 11 09
 (72) GĘBALA PRZEMYSŁAW, Poznań (PL)
 (73) EDICA SPÓŁKA AKCYJNA, Poznań (PL)
 (54) Wykrój okleiny do produkcji wydawnictw zwartych, w oprawie
 twardej z okrągłymi narożnikami

Y1 (11) **65742** (41) 2010 09 13
 (51) **B60R 13/04** (2006.01)
 (21) 118052 (22) 2009 03 05
 (72) KUJAWA ANDRZEJ, Warszawa (PL)
 (73) AVISA A. KUJAWA L. KUJAWA SPÓŁKA JAWNA, Fasty (PL)
 (54) Nakładka progowa do samochodu

Y1 (11) **65744** (41) 2010 10 25
 (51) **B65D 5/20** (2006.01)
 (21) 118180 (22) 2009 04 24
 (72) PROKOPEK JAN, Toruń (PL)
 (73) PROKOPEK JAN PRZEDSIĘBIORSTWO PRODUKCYJNO-
 -HANDLOWO-USŁUGOWE PROJAN, Toruń (PL)
 (54) Opakowanie otwarte

Y1 (11) **65755** (41) 2011 02 14
 (51) **B65G 23/40** (2006.01)
E21C 29/20 (2006.01)
 (21) 118394 (22) 2009 08 03
 (72) FILAR ŁUKASZ, Iskrzynia (PL); ZUREK GRZEGORZ, Rybnik (PL)
 (73) RYBNICKA FABRYKA MASZYN RYFAMA SPÓŁKA AKCYJNA,
 Rybnik (PL)
 (54) Mechanizm zapadkowy

Y1 (11) **65753** (41) 2011 01 31
 (51) **B65G 37/00** (2006.01)
 (21) 118376 (22) 2009 07 24
 (72) KOSTECKI TADEUSZ, Tychy (PL)
 (73) BIURO PROJEKTÓW I REALIZACJI INWESTYCJI
 SEPARATOR-ROBERTS & SCHAEFER SPÓŁKA Z OGRANICZONĄ
 ODPOWIEDZIALNOŚCIĄ, Gliwice (PL)
 (54) Układ przenośników do selektywnej odstawy kruszyw

Y1 (11) **65777** (41) 2007 05 14
 (51) **D21B 1/14** (2006.01)
B02C 18/08 (2006.01)
 (62) 377964
 (21) 119318 (22) 2005 11 04
 (72) TYRALSKI TOMASZ, Łódź (PL); BIEL-TYRALSKA ALICJA,
 Łódź (PL)
 (73) POLITECHNIKA ŁÓDZKA, Łódź (PL)
 (54) Młyn nożowy do mielenia papierniczej masy włóknistej

Y1 (11) **65772** (41) 2011 06 06
 (51) **E01B 7/20** (2006.01)
 (21) 118623 (22) 2009 11 27
 (72) SAJON STANISŁAW, Kraków (PL)
 (73) KOLEJOWE ZAKŁADY NAWIERZCHNIOWE BIEŻANÓW SPÓŁKA
 Z OGRANICZONĄ ODPOWIEDZIALNOŚCIĄ, Kraków (PL)
 (54) Osłona zamknięcia nastawczego rozjazdu

Y1 (11) **65763** (41) 2011 03 28
 (51) **E01F 9/011** (2006.01)
G09F 7/18 (2006.01)
 (21) 118479 (22) 2009 09 14
 (72) BURZYŃSKI JACEK, Chmielowice (PL)
 (73) RESTAL SPÓŁKA Z OGRANICZONĄ ODPOWIEDZIALNOŚCIĄ,
 Opole (PL)
 (54) Obejma rurowa

Y1 (11) **65778** (41) 2011 03 14
 (51) **E01F 9/011** (2006.01)
G09F 7/18 (2006.01)
 (21) 119330 (22) 2010 09 17
 (72) DAŃCZYŃSKI ZDZISŁAW, Karwodrza (PL)
 (73) DAŃCZYŃSKI ZDZISŁAW, Karwodrza (PL)
 (54) Profil montażowo-usztywniający tablic, zwłaszcza pionowych
 znaków drogowych

Y1 (11) **65754** (41) 2011 01 31
 (51) **E02D 29/14** (2006.01)
E03B 3/16 (2006.01)
 (21) 118389 (22) 2009 07 30
 (72) SOKOŁOWSKI RYSZARD, Sitaniec (PL)
 (73) SOKOŁOWSKI RYSZARD SORMET KONSTRUKCJE
 I URZĄDZENIA, Sitaniec (PL)
 (54) Właz, zwłaszcza do studni głębinowych

Y1 (11) **65774** (41) 2011 04 11
 (51) **E03F 5/14** (2006.01)
 (21) 118799 (22) 2010 02 25
 (30) PUV 2009-21774 2009 10 07 CZ
 (72) STRNAD JOSEF, Brno (CZ)
 (73) IN-EKO TEAM S.R.O., Brno (CZ)
 (54) Filtr grawitacyjny wody ściekowej

Y1 (11) **65769** (41) 2011 05 09
 (51) **E04C 1/00** (2006.01)
E04C 3/20 (2006.01)
 (21) 118579 (22) 2009 11 06
 (72) LIS KRZYSZTOF, Konarzyce (PL)
 (73) KONBET SPÓŁKA Z OGRANICZONĄ ODPOWIEDZIALNOŚCIĄ
 SPÓŁKA KOMANDYTOWA, Konarzyce (PL)
 (54) Kształtka budowlana narożnika wieńca stropowego

Y1 (11) **65741** (41) 2009 08 17
 (51) **E04F 19/04** (2006.01)
 (21) 117273 (22) 2008 02 06
 (72) ŻURAWSKI ARTUR, Warszawa (PL); ZIĘTEK JACEK,
 Warszawa (PL);
 NASTULA STANISŁAW, Warszawa (PL)

(73) ŻURAWSKI ARTUR ZIĘTEK JACEK NASTULA STANISŁAW
BOPAN Z.N. SPÓŁKA CYWILNA, Warszawa (PL)
(54) Listwa przypodłogowa

Y1 (11) **65743** (41) 2010 10 11

(51) **E04H 17/02** (2006.01)
E04H 17/16 (2006.01)
E04H 17/14 (2006.01)

(21) 118091 (22) 2009 04 06
(72) FIGIEL JACEK, Kraków (PL); ZABIEGAJ-RUDOWSKA RENATA,
Zielonki (PL)
(73) FABRYKA OGRODZEŃ COLOREX SPÓŁKA Z OGRANICZONĄ
ODPOWIEDZIALNOŚCIĄ, Kraków (PL)
(54) Panel ogrodzeniowy z drutu o różnej średnicy

Y1 (11) **65761** (41) 2011 03 14

(51) **E05B 63/00** (2006.01)
E05B 65/12 (2006.01)

(21) 118463 (22) 2009 09 07
(72) SAWARZYŃSKI JAKUB, Rawicz (PL)
(73) RAWICKA FABRYKA WYPOSAŻENIA WAGONÓW RAWAG
SPÓŁKA Z OGRANICZONĄ ODPOWIEDZIALNOŚCIĄ,
Rawicz (PL)
(54) Zamek do drzwi pojazdu komunikacji publicznej, zwłaszcza
autobusu

Y1 (11) **65762** (41) 2011 03 14

(51) **E05B 63/00** (2006.01)
E05B 65/12 (2006.01)

(21) 118464 (22) 2009 09 07
(72) SAWARZYŃSKI JAKUB, Rawicz (PL)
(73) RAWICKA FABRYKA WYPOSAŻENIA WAGONÓW RAWAG
SPÓŁKA Z OGRANICZONĄ ODPOWIEDZIALNOŚCIĄ,
Rawicz (PL)
(54) Zamek do drzwi pojazdu komunikacji publicznej, zwłaszcza
autobusu

Y1 (11) **65752** (41) 2011 02 14

(51) **E05B 63/14** (2006.01)
(21) 118375 (22) 2009 08 11
(72) CHMIEL ZDZISŁAW, Kielanówka (PL); OBŁASKI ANDRZEJ,
Hoczew (PL)
(73) MARTYKA PRZEMYSŁAW, Tarnów (PL)
(54) Zamek do przechylnych drzwi garażowych

Y1 (11) **65775** (41) 2008 03 31

(51) **E06B 3/22** (2006.01)
E06B 3/20 (2006.01)
(62) 383438
(21) 118875 (22) 2007 09 27
(30) 2006/05365 2006 09 28 TR
(72) TURGUT ALI, Ankara (TR)
(73) ADOPEEN PLASTIK VE INSAAT SANAYI ANONIM SIRKETI,
Antalya (TR)
(54) Tężnik do systemów okiennych lub drzwiowych

Y1 (11) **65756** (41) 2011 02 14

(51) **E21D 23/04** (2006.01)
(21) 118396 (22) 2009 08 04
(72) ZIELEŻNY WOJCIECH, Rybnik (PL)
(73) URZĄDZENIA I KONSTRUKCJE SPÓŁKA AKCYJNA,
Żory (PL)
(54) Zmechanizowana obudowa górnicza lemniskatowa

Y1 (11) **65748** (41) 2011 01 03

(51) **F23D 1/00** (2006.01)

F24H 1/22 (2006.01)

F24H 9/18 (2006.01)

(21) 118328 (22) 2009 07 02
(72) ŚLIWA MIROŚLAW, Pleszew (PL); ŚLIWA SŁAWOMIR,
Pleszew (PL)
(73) ŚLIWA MIROŚLAW, Pleszew (PL); ŚLIWA SŁAWOMIR,
Pleszew (PL)
(54) Kocioł grzewczy na paliwo stałe

Y1 (11) **65746** (41) 2011 01 03

(51) **F23H 11/22** (2006.01)
F23H 17/00 (2006.01)

(21) 118303 (22) 2009 06 20
(72) MERCHUT ARTUR, Łaziska Górne (PL);
SROCZYŃSKI SŁAWOMIR, Mikołów (PL)
(73) FPM SPÓŁKA AKCYJNA, Mikołów (PL)
(54) Ruszt mechaniczny z wózkiem rewersyjnym

Y1 (11) **65757** (41) 2010 11 08

(51) **G01N 25/00** (2006.01)
G01J 5/00 (2006.01)

(21) 118398 (22) 2009 05 07
(72) LISIECKI JANUSZ, Warszawa (PL); BŁAŻEJEWICZ TERESA,
Warszawa (PL); GMURCZYK GABRIEL, Płońsk (PL)
(73) INSTYTUT TECHNICZNY WOJSK LOTNICZYCH,
Warszawa (PL)
(54) Stanowisko do badania kasety rejestratora katastroficznego na
działanie ognia

Y1 (11) **65779** (41) 2008 03 31

(51) **H01R 13/447** (2006.01)
H01H 23/04 (2006.01)

(62) 383442
(21) 119746 (22) 2007 09 27
(30) 200602117 2006 09 28 ES
(72) EGEA SOLER CRISTINA, Barcelona (ES)
(73) SIMON S.A., Barcelona (ES)
(54) Płytki bazowa dla wbudowanych urządzeń elektrycznych

Y1 (11) **65780** (41) 2008 03 31

(51) **H01R 13/516** (2006.01)
H01H 9/18 (2006.01)
H01H 23/14 (2006.01)

(62) 383443
(21) 119747 (22) 2007 09 27
(30) 200602118 2006 09 28 ES
(72) EGEA SOLER CRISTINA, Barcelona (ES)
(73) SIMON S.A., Barcelona (ES)
(54) Wahliwy przycisk urządzenia elektrycznego

Y1 (11) **65764** (41) 2011 03 28

(51) **H02G 3/02** (2006.01)
F16L 3/00 (2006.01)

(21) 118489 (22) 2009 09 14
(72) SIELSKI KAZIMIERZ, Karczew (PL)
(73) SIELSKI KAZIMIERZ, Karczew (PL)
(54) Podstawa wysięgników ciężkich

Y1 (11) **65767** (41) 2011 05 09

(51) **H02G 3/22** (2006.01)
F16L 5/02 (2006.01)

(21) 118570 (22) 2009 10 29
(72) ŁUKASIAK EDWARD, Piastów (PL)
(73) ZAKŁAD PRODUKCYJNO-USŁUGOWO-HANDLOWY PAWEŁ
ŁUKASIAK I S-KA SPÓŁKA KOMANDYTOWA,
Piastów (PL)
(54) Przepust kablowy

INDEKS UDZIELONYCH PRAW OCHRONNYCH,
WEDŁUG SYMBOLI MKP

Symbol MKP	Nr prawa ochronn.	Symbol MKP	Nr prawa ochronn.
1	2	1	2
A01B 13/08 (2006.01)	65758	E02D 29/14 (2006.01)	65754
A01B 15/02 (2006.01)	65758*	E03B 3/16 (2006.01)	65754*
A01B 35/00 (2006.01)	65758*	E03C 1/06 (2006.01)	65749*
A01B 45/02 (2006.01)	65758*	E03F 5/14 (2006.01)	65774
A01C 23/00 (2006.01)	65766	E04C 1/00 (2006.01)	65769
A45C 3/00 (2006.01)	65768	E04C 3/20 (2006.01)	65769*
A45D 24/22 (2006.01)	65776	E04F 19/04 (2006.01)	65741
A47C 17/13 (2006.01)	65747	E04H 17/02 (2006.01)	65743
A47C 17/16 (2006.01)	65747*	E04H 17/16 (2006.01)	65743*
A47C 17/86 (2006.01)	65747*	E04H 17/14 (2006.01)	65743*
A47F 1/16 (2006.01)	65760*	E05B 63/00 (2006.01)	65761
A47G 19/22 (2006.01)	65760	E05B 65/12 (2006.01)	65761*
A47G 19/12 (2006.01)	65760*	E05B 63/00 (2006.01)	65762
A47K 3/16 (2006.01)	65745	E05B 65/12 (2006.01)	65762*
A47K 3/16 (2006.01)	65750	E05B 63/14 (2006.01)	65752
A47K 3/04 (2006.01)	65750*	E06B 3/22 (2006.01)	65775
A47K 3/20 (2006.01)	65749	E06B 3/20 (2006.01)	65775*
A61B 19/02 (2006.01)	65768*	E21C 29/20 (2006.01)	65755*
A62B 18/02 (2006.01)	65773	E21D 23/04 (2006.01)	65756
A62B 18/08 (2006.01)	65773*	F16L 3/00 (2006.01)	65764*
A62B 18/00 (2006.01)	65773*	F16L 5/02 (2006.01)	65767*
B02C 18/08 (2006.01)	65777*	F23D 1/00 (2006.01)	65748
B03C 1/10 (2006.01)	65751	F23H 11/22 (2006.01)	65746
B03C 1/247 (2006.01)	65751*	F23H 17/00 (2006.01)	65746*
B05C 17/00 (2006.01)	65765	F24H 1/22 (2006.01)	65748*
B23B 41/02 (2006.01)	65759	F24H 9/18 (2006.01)	65748*
B25B 23/14 (2006.01)	65771	G01J 5/00 (2006.01)	65757*
B42D 3/00 (2006.01)	65770	G01N 25/00 (2006.01)	65757
B60R 13/04 (2006.01)	65742	G09F 7/18 (2006.01)	65763*
B65D 85/72 (2006.01)	65760*	G09F 7/18 (2006.01)	65778*
B65D 83/14 (2006.01)	65765*	H01H 23/04 (2006.01)	65779*
B65D 5/20 (2006.01)	65744	H01H 9/18 (2006.01)	65780*
B65G 23/40 (2006.01)	65755	H01H 23/14 (2006.01)	65780*
B65G 37/00 (2006.01)	65753	H01R 13/447 (2006.01)	65779
D21B 1/14 (2006.01)	65777	H01R 13/516 (2006.01)	65780
E01B 7/20 (2006.01)	65772	H02G 3/02 (2006.01)	65764
E01F 9/011 (2006.01)	65763	H02G 3/22 (2006.01)	65767
E01F 9/011 (2006.01)	65778		

*) Prawo ochronne oznaczone więcej niż jednym symbolem klasyfikacyjnym. Ogłoszenie dotyczące tego prawa ochronnego można znaleźć pod symbolem klasyfikacyjnym odpowiadającym numerowi bez gwiazdki.

INDEKS NUMEROWY
UDZIELONYCH PRAW OCHRONNYCH

Nr prawa ochronn.	Symbol MKP	Nr prawa ochronn.	Symbol MKP
1	2	1	2
65741	E04F 19/04 (2006.01)	65750	A47K 3/16 (2006.01)
65742	B60R 13/04 (2006.01)	65751	B03C 1/10 (2006.01)
65743	E04H 17/02 (2006.01)	65752	E05B 63/14 (2006.01)
65744	B65D 5/20 (2006.01)	65753	B65G 37/00 (2006.01)
65745	A47K 3/16 (2006.01)	65754	E02D 29/14 (2006.01)
65746	F23H 11/22 (2006.01)	65755	B65G 23/40 (2006.01)
65747	A47C 17/13 (2006.01)	65756	E21D 23/04 (2006.01)
65748	F23D 1/00 (2006.01)	65757	G01N 25/00 (2006.01)
65749	A47K 3/20 (2006.01)	65758	A01B 13/08 (2006.01)

1	2	1	2
65759	B23B 41/02 (2006.01)	65770	B42D 3/00 (2006.01)
65760	A47G 19/22 (2006.01)	65771	B25B 23/14 (2006.01)
65761	E05B 63/00 (2006.01)	65772	E01B 7/20 (2006.01)
65762	E05B 63/00 (2006.01)	65773	A62B 18/02 (2006.01)
65763	E01F 9/011 (2006.01)	65774	E03F 5/14 (2006.01)
65764	H02G 3/02 (2006.01)	65775	E06B 3/22 (2006.01)
65765	B05C 17/00 (2006.01)	65776	A45D 24/22 (2006.01)
65766	A01C 23/00 (2006.01)	65777	D21B 1/14 (2006.01)
65767	H02G 3/22 (2006.01)	65778	E01F 9/011 (2006.01)
65768	A45C 3/00 (2006.01)	65779	H01R 13/447 (2006.01)
65769	E04C 1/00 (2006.01)	65780	H01R 13/516 (2006.01)

12

**DECYZJE O ODMOWIE UDZIELENIA
PRAWA OCHRONNEGO
(wydane po ogłoszeniu o zgłoszeniu)**

Poniższe zestawienie zawiera kolejno: numer zgłoszenia wzoru użytkowego oraz numer i rok wydania Biuletynu Urzędu Patentowego, w którym zgłoszenie zostało ogłoszone (dla zgłoszeń wydzielonych lub przekształconych ze zgłoszenia wynalazku umieszczono w nawiasie numer zgłoszenia macierzystego).

118474 06/2011

13

**DECYZJE STWIERDZAJĄCE WYGAŚNIĘCIE
DECYZJI O UDZIELENIU PRAWA OCHRONNEGO**

Poniższe zestawienie zawiera kolejno: numer zgłoszenia wzoru użytkowego oraz numer i rok wydania Biuletynu Urzędu Patentowego, w którym zgłoszenie zostało ogłoszone (dla zgłoszeń wydzielonych lub przekształconych ze zgłoszenia wynalazku umieszczono w nawiasie numer zgłoszenia macierzystego).

116965 04/2008 118001 18/2010
117934 15/2010 118151 21/2010
117960 16/2010 118282 26/2010

14

**WPISY I ZMIANY W REJESTRZE
PRAW OCHRONNYCH
(nieuwzględnione w innych samodzielnych ogłoszeniach)**

Poniższe zestawienie zawiera kolejno: kod rodzaju prawa, numer prawa ochronnego, datę wpisu, oznaczenie rubryki, w której dokonano wpisu lub zmiany oraz treść wpisu. Poszczególne rubryki rejestru praw ochronnych zawierają następujące dane:

rubryka A - nazwisko i imię albo nazwa, miejsce zamieszkania albo siedziba uprawnionego z prawa ochronnego (miejscowość, kraj) oraz numer identyfikacji podatkowej NIP, a także numer PESEL albo numer identyfikacyjny REGON, o ile zgłaszający je wskazał,

rubryka B - tytuł wzoru użytkowego,

rubryka C - nazwisko i imię twórcy wzoru użytkowego oraz jego miejsce zamieszkania (miejscowość, kraj),

rubryka D - prawa ograniczające prawo ochronne,

rubryka E - wpisy uzupełniające stan prawny prawa ochronnego,

rubryka F - wnioski o unieważnienie i sprzeciwy oraz decyzje dotyczące danego prawa ochronnego,

rubryka G - data unieważnienia lub data i przyczyna wygaśnięcia prawa ochronnego.

Uwaga: Publikacji podlegają: zmiana uprawnionego, twórcy, zmiana nazwy uprawnionego, prawa ograniczające prawo ochronne, sprostowania istotnych pomyłek.

(Y1) **65236, 65237** 2011 08 17 A. Wprowadzono zmianę uprawnionego przez wykreślenie wpisu: „ADAE SPÓŁKA Z OGRANICZONĄ ODPOWIEDZIALNOŚCIĄ, Wrocław, Polska 020605928” i dokonanie wpisu: „ADAE, CETCO SPÓŁKA Z OGRANICZONĄ ODPOWIEDZIALNOŚCIĄ SPÓŁKA KOMANDYTOWO-AKCYJNA, Wrocław, Polska”

15

DECYZJE O WYGAŚNIĘCIU PRAWA OCHRONNEGO

Poniższe zestawienie zawiera kolejno: kod rodzaju prawa, numery praw ochronnych, które wygasły na podstawie art. 90 ust. 1 pkt 2 - 4 w związku z art. 100 ust. 1 ustawy z dnia 30.06.2000 r. - Prawo własności przemysłowej oraz datę wygaśnięcia prawa ochronnego.

(Y1) 61518	2010 12 13	(Y1) 62037	2010 12 20
(Y1) 61732	2010 12 05	(Y1) 62268	2010 12 30
(Y1) 61977	2010 12 18	(Y1) 62332	2010 12 16
(Y1) 61978	2010 12 19	(Y1) 62333	2010 12 16

(Y1) 62436	2010 12 13	(Y1) 64497	2010 12 10
(Y1) 62697	2010 12 09	(Y1) 64534	2010 04 23
(Y1) 62887	2010 12 09	(Y1) 64561	2010 11 17
(Y1) 62970	2010 12 17	(Y1) 64604	2010 02 19
(Y1) 63364	2010 12 10	(Y1) 64611	2010 12 24
(Y1) 63470	2010 01 07	(Y1) 64738	2010 12 04
(Y1) 63729	2010 08 22	(Y1) 64761	2010 12 12
(Y1) 63784	2010 12 05	(Y1) 64762	2010 12 14
(Y1) 63792	2010 12 19	(Y1) 64765	2010 12 20
(Y1) 63796	2010 12 31	(Y1) 64767	2010 12 27
(Y1) 63838	2010 12 22	(Y1) 64768	2010 12 27
(Y1) 63946	2010 12 09	(Y1) 64769	2010 12 27
(Y1) 64080	2008 10 25	(Y1) 64795	2010 12 17
(Y1) 64260	2010 12 09	(Y1) 64819	2010 12 13
(Y1) 64306	2009 11 13	(Y1) 64835	2010 12 03
(Y1) 64328	2010 12 21	(Y1) 64836	2010 12 07
(Y1) 64329	2010 12 28	(Y1) 64839	2010 12 21
(Y1) 64336	2010 12 01	(Y1) 64840	2010 12 27
(Y1) 64337	2008 12 28	(Y1) 64855	2010 12 24
(Y1) 64348	2010 12 06	(Y1) 64877	2010 12 18
(Y1) 64367	2010 02 05	(Y1) 64913	2010 12 10
(Y1) 64373	2010 12 13	(Y1) 64923	2010 12 18
(Y1) 64431	2010 12 10	(Y1) 65146	2010 12 31

C. WZORY PRZEMYSŁOWE

Cyfrowe kody identyfikacyjne (wg normy WIPO ST. 80), które poprzedzają informacje o dokonanej rejestracji oznaczają:

- (11) – numer rejestracji oraz rejestracji międzynarodowej
- (15) – data rejestracji międzynarodowej
- (21) – numer zgłoszenia
- (22) – data zgłoszenia
- (30) – pierwszeństwo
- (45) – data publikacji rejestracji międzynarodowej
- (51) – symbol klasy wzoru przemysłowego
- (54) – określenie przedmiotu wzoru
- (55) – rysunek wzoru lub fotografię wzoru
- (72) – imię i nazwisko twórcy wzoru
- (73) – nazwisko i imię bądź nazwę uprawnionego

16

REJESTRACJA

(od nr 17 361 do nr 17 418)

(51) 99-00 (11) **17361** (22) 2011 02 22 (21) 17892
 (73) HERBAPOL-LUBLIN SPÓŁKA AKCYJNA, Lublin, (PL)
 (72) STAŃSKI JAKUB
 (54) Etykieta herbaty owocowej „OWOCOWA APTEKA”
 (55)



Fig. 1

Fig. 2

Fig. 3



Fig. 4

Fig. 5

(51) 23-01 (11) **17362** (22) 2010 04 13 (21) 16399
 (73) BIURO INFORMACJI TECHNICZNEJ „BITPOL” SPÓŁKA
 Z OGRANICZONĄ ODPOWIEDZIALNOŚCIĄ, Janki, (PL)
 (72) Behrmann Ralf
 (54) Pokrętko zaworu kąowego kulowego TRICORN
 (55)



Fig. 1



Fig. 2



Fig. 3

(51) 23-01 (11) **17363** (22) 2010 04 13 (21) 16400
 (73) BIURO INFORMACJI TECHNICZNEJ „BITPOL” SPÓŁKA
 Z OGRANICZONĄ ODPOWIEDZIALNOŚCIĄ, Janki, (PL)

(72) Behrmann Ralf
 (54) Pokrętko zaworu kątowego kulowego CROSSCORN
 (55)



(51) 09-03 (11) **17364** (22) 2010 06 18 (21) 16715
 (73) Promediq Spółka z ograniczoną odpowiedzialnością, Gdynia, (PL)
 (72) Gancarz Michał
 (54) Opakowanie
 (55)



(51) 09-03 (11) **17365** (22) 2010 07 08 (21) 16828
 (73) Promediq Spółka z ograniczoną odpowiedzialnością, Gdynia, (PL)
 (72) Rostalski Łukasz
 (54) Opakowanie
 (55)



(51) 23-02 (11) **17366** (22) 2010 09 23 (21) 17136
 (73) BOGUSŁAW RĘKOŚ, Brenno, (PL)
 (72) RĘKOŚ BOGUSŁAW
 (54) Zlewozmywak owalny z okrągłą komorą i promieniście profilowanym ociekaczem
 (55)

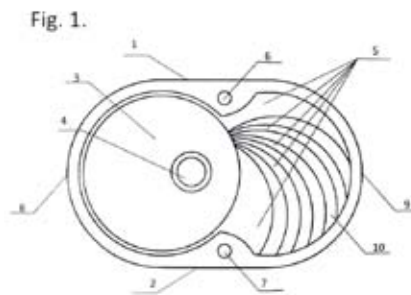

(51) 09-09 (11) **17367** (22) 2010 10 13 (21) 17228
 (73) DOMINIK MATAN, Psary, (PL); TOMASZ JUCHA, Bolęcín, (PL)
 (72) MATAN DOMINIK, JUCHA TOMASZ
 (54) Kosz na odpadki
 (55)



(51) 22-06 (11) **17368** (22) 2010 11 23 (21) 17480
 (73) ICB PHARMA Tomasz Świętosławski, Paweł Świętosławski Spółka Jawna, Jaworzno, (PL)
 (72) ŚWIĘTOSŁAWSKI TOMASZ
 (54) Pułapka na owady
 (55)

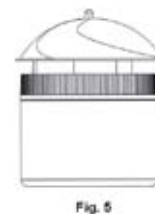
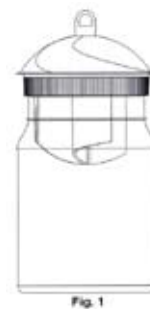

(51) 13-03 (11) **17369** (22) 2010 12 27 (21) 17597
 (73) KUCA SPÓŁKA Z OGRANICZONĄ ODPOWIEDZIALNOŚCIĄ, Stargard Szczeciński, (PL)
 (72) KUCA DAMIAN, KUCA MIROSŁAW, KNYCH TADEUSZ, MAMALA ANDRZEJ, KWAŚNIEWSKI PAWEŁ

(54) Złączka elektrycznej sieci trakcyjnej
(55)



(51) 10-05 (11) **17370** (22) 2010 12 28 (21) 17603
(73) INSTYTUT AGROFIZYKI IM. BOHDANA DOBRZAŃSKIEGO PAN,
Lublin, (PL)
(72) BARANOWSKI PIOTR, MAZUREK WOJCIECH
(54) Urządzenie do mocowania kamer wielospektralnych
(55)



(51) 08-08 (11) **17371** (22) 2011 01 07 (21) 17627
(73) KUBICKI WIKTOR, Częstochowa, (PL)
(72) KUBICKI WIKTOR
(54) Kołek ramowy
(55)



(51) 09-01 (11) **17372** (22) 2011 01 26 (21) 17728
(73) LA RIVE SPÓŁKA AKCYJNA, Grudziądz, (PL)
(72) SZYMULA MARIUSZ
(54) Butelka
(55)

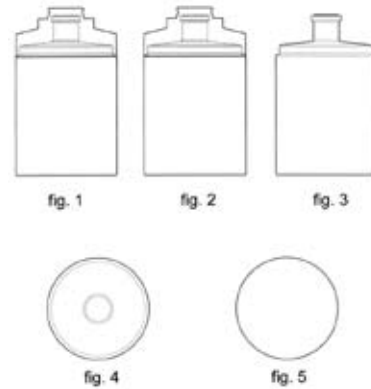

fig.5

(51) 09-01 (11) **17373** (22) 2011 01 26 (21) 17729
(73) LA RIVE SPÓŁKA AKCYJNA, Grudziądz, (PL)
(72) SZYMULA MARIUSZ
(54) Butelka
(55)



(51) 09-01 (11) **17374** (22) 2011 01 26 (21) 17730
(73) LA RIVE SPÓŁKA AKCYJNA, Grudziądz, (PL)
(72) SZYMULA MARIUSZ
(54) Butelka
(55)



(51) 09-01 (11) **17375** (22) 2011 01 26 (21) 17731
(73) LA RIVE SPÓŁKA AKCYJNA, Grudziądz, (PL)
(72) SZYMULA MARIUSZ
(54) Butelka
(55)

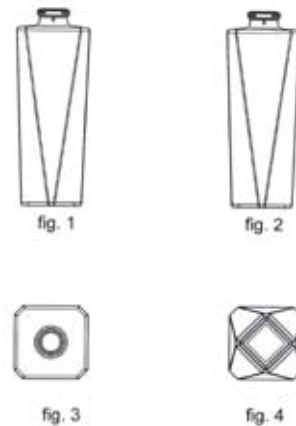

(51) 09-03 (11) **17376** (22) 2010 01 07 (21) 15913
(73) BBX Spółka z ograniczoną odpowiedzialnością, Warszawa, (PL);
„Arso-Polański” Spółka z ograniczoną odpowiedzialnością,
Baniocha, (PL)

(72) Florkiewicz Łukasz, Polański Zdzisław
 (54) Opakowanie dań typu fast food
 (55)



(51) 12-11 (11) **17377** (22) 2009 08 25 (21) 15297
 (73) CREATORIA JAKUB KARWATA, Kielce, (PL)
 (72) Karwata Jakub
 (54) Pojazd jednośladowy
 (55)



(51) 25-02 (11) **17378** (22) 2010 05 01 (21) 16509
 (73) Firma Produkcyjno-Handlowo-Ustugowa Jarosław Czurakowski, Płock, (PL)
 (72) Czurakowski Jarosław
 (54) Segment ozdobny ogrodzenia
 (55)

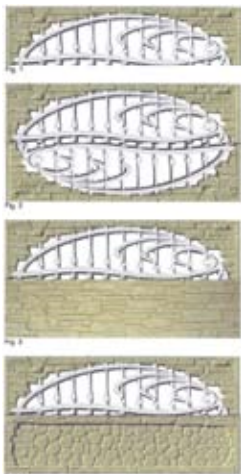

(51) 19-08 (11) **17379** (22) 2010 01 29 (21) 15997
 (73) Drobimex Spółka Akcyjna, Szczecin, (PL)
 (72) Dänekas Hannes
 (54) Etykieta
 (55)



(51) 10-02 (11) **17380** (22) 2010 03 08 (21) 16207
 (73) Karolina Kulesza, Gdynia, (PL)
 (72) Kulesza Karolina
 (54) Zegar tarczowy
 (55)

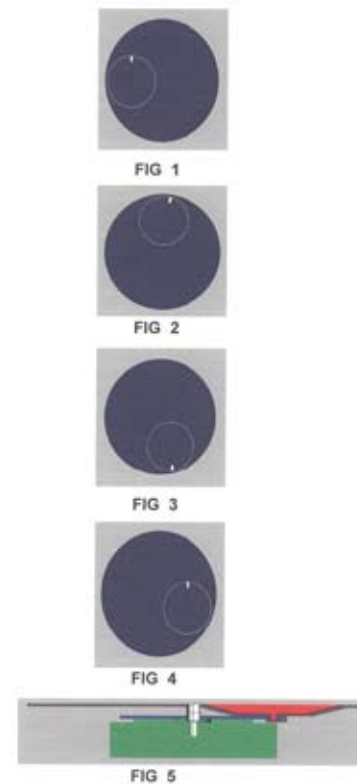

(51) 25-01 (11) **17381** (22) 2011 02 14 (21) 17816
 (73) DACHPOLL SPÓŁKA Z OGRANICZONĄ ODPOWIEDZIALNOŚCIĄ, Włoszczowa, (PL)
 (72) WITKOWSKI ANDRZEJ

(54) Blacha dachowa
(55)

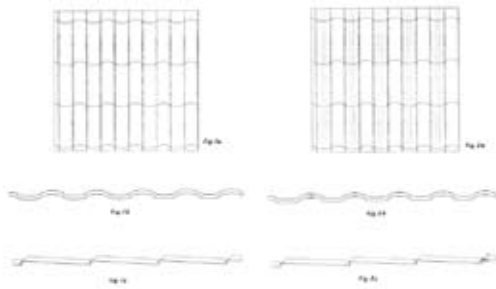

(51) 11-01 (11) **17382** (22) 2010 02 08 (21) 16059
(73) ŁAZUR Spółka Jawna, Kowalowy, (PL)
(72) Dziejic Krzysztof
(54) Obrączka
(55)



(51) 11-01 (11) **17383** (22) 2010 02 08 (21) 16060
(73) ŁAZUR Spółka Jawna, Kowalowy, (PL)
(72) Dziejic Krzysztof
(54) Obrączka
(55)



(51) 11-01 (11) **17384** (22) 2010 02 09 (21) 16067
(73) ŁAZUR Spółka Jawna, Kowalowy, (PL)
(72) Dziejic Krzysztof
(54) Obrączka
(55)



(51) 11-01 (11) **17385** (22) 2010 02 09 (21) 16068
(73) ŁAZUR Spółka Jawna, Kowalowy, (PL)
(72) Dziejic Krzysztof
(54) Obrączka
(55)



(51) 01-01 (11) **17386** (22) 2010 04 06 (21) 16363
(73) Przedsiębiorstwo Wielobranżowe „Łuczniczka” Spółka z ograniczoną odpowiedzialnością, Tuchola, (PL)
(72) Kobiak Andrzej
(54) Pralina
(55)



(51) 19-08 (11) **17387** (22) 2010 04 20 (21) 16448
(73) H.J. HEINZ POLSKA Spółka Akcyjna, Pudliszki, (PL)
(72) Wójcicki Mariusz
(54) Zestaw etykiet
(55)



(51) 09-01 (11) **17388** (22) 2010 04 29 (21) 16470
 (73) CHOMIK M. Świeży Spółka Jawna, Gdów, (PL)
 (72) Kowalski Zdzisław
 (54) Pojemnik ceramiczny
 (55)



(51) 05-05 (11) **17389** (22) 2010 05 29 (21) 16641
 (73) TOPTEXTIL Spółka z ograniczoną odpowiedzialnością, Kraków, (PL)
 (72) Aydin Ali Riza
 (54) Materiał obiciowy
 (55)

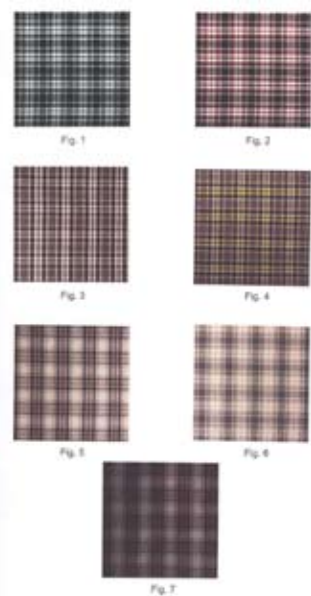

(51) 21-01 (11) **17390** (22) 2010 07 05 (21) 16805
 (73) Euroforum Spółka z ograniczoną odpowiedzialnością, Katowice, (PL)
 (72) Czarkowski Konrad
 (54) Łalka cebuli
 (55)



(51) 99-00 (11) **17391** (22) 2010 09 20 (21) 17130
 (73) DELIC-POL SPÓŁKA AKCYJNA, Kamyk, (PL)
 (72) Czupryna Marek, Czupryna Zbigniew
 (54) Deseń opakowania
 (55)



Fig.1

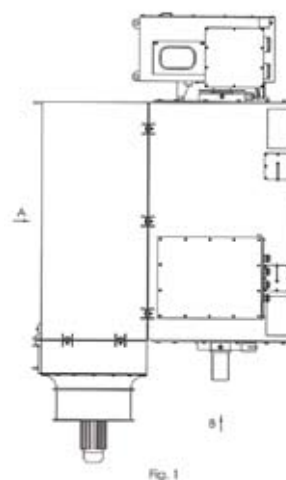

Fig.2

(51) 99-00 (11) **17392** (22) 2010 09 28 (21) 17159
 (73) KRZYSZTOF HILDEBRANDT, Wejherowo, (PL)
 (72) HILDEBRANDT KRZYSZTOF
 (54) Znak graficzny
 (55)



(51) 13-01 (11) **17393** (22) 2010 09 29 (21) 17162
 (73) DOLNOŚLĄSKA FABRYKA MASZYN ELEKTRYCZNYCH SPÓŁKA Z OGRANICZONĄ ODPOWIEDZIALNOŚCIĄ, Wrocław, (PL)
 (72) ANTAL MACIEJ
 (54) Asynchroniczny generator prądu elektrycznego zasilany dwustronnie
 (55)



(51) 99-00 (11) **17394** (22) 2010 10 29 (21) 17340
 (73) A-Z MEDICA SPÓŁKA Z OGRANICZONĄ ODPOWIEDZIALNOŚCIĄ, Gdańsk, (PL)
 (72) TOMCZAK ZBIGNIEW

(54) Znak graficzny na opakowanie produktu kosmetycznego
(55)

NOSCAR

(51) 11-01 (11) **17395** (22) 2010 06 15 (21) 16703
(73) Pamart Irena Grys, Leszno, (PL)
(72) Grys Adam
(54) Wyrób pamiątkarski z nośnikiem magnetycznym
(55)



Fig. 1



Fig. 2



Fig. 3



Fig. 4

(51) 12-06 (11) **17396** (22) 2010 11 03 (21) 17367
(73) YACHT ANDRZEJ DEMBIŃSKI, Steblów, (PL)
(72) DEMBIŃSKI ANDRZEJ
(54) Kuter wędkarsko-turystyczny
(55)



Fig. 1



Fig. 5



Fig. 3

(51) 24-02 (11) **17397** (22) 2010 05 04 (21) 17370
(73) RADWAG WAGI ELEKTRONICZNE WITOLD LEWANDOWSKI, Radom, (PL)
(72) LEWANDOWSKI WITOLD
(54) Zestaw uchwytów laboratoryjnych
(55)



Fig. 1

Fig. 2

(51) 24-02 (11) **17398** (22) 2010 05 04 (21) 17371
(73) RADWAG WAGI ELEKTRONICZNE WITOLD LEWANDOWSKI, Radom, (PL)
(72) LEWANDOWSKI WITOLD
(54) Uchwyt laboratoryjny
(55)



Fig. 1

(51) 25-99 (11) **17399** (22) 2010 11 04 (21) 17372
(73) SUROWIEC SPÓŁKA Z OGRANICZONĄ ODPOWIEDZIALNOŚCIĄ, Rybnik, (PL)
(72) SUROWIEC LESZEK
(54) Płotek zaporowy
(55)

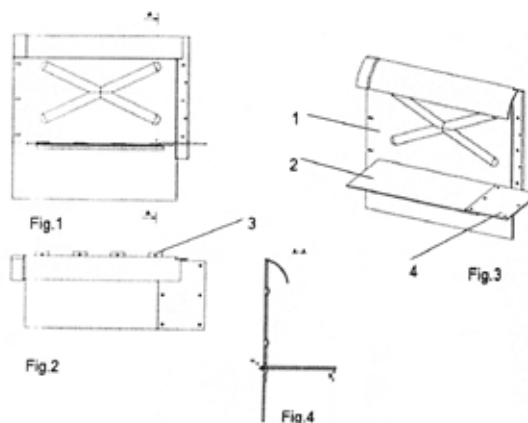

Fig. 1

Fig. 2

Fig. 3

Fig. 4

(51) 26-05 (11) **17400** (22) 2010 11 09 (21) 17404
(73) FOTO-HURT SPÓŁKA AKCYJNA, Rzeszów, (PL)
(72) ROZMUS ARTUR
(54) Zestaw oświetleniowy z taśmą LED
(55)

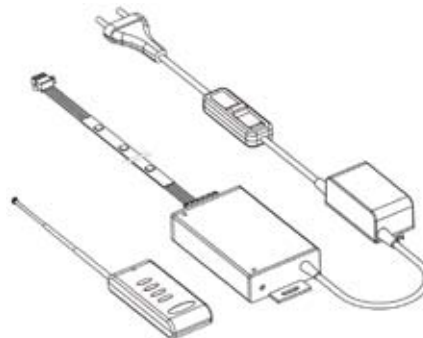
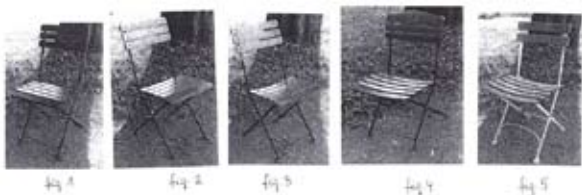

Fig. 1

(51) 06-01 (11) **17401** (22) 2010 11 15 (21) 17426
(73) EMEF SPÓŁKA CYWILNA CZESŁAW FARON, MARCIN FARON, Poznań, (PL)
(72) KINIORSKA-FARON LUDMIŁA, FARON CZESŁAW ZYGMUNT

(54) Krzesło ogrodowe
(55)



(51) 06-01 (11) **17402** (22) 2010 09 09 (21) 17095
(73) Firma Produkcyjno-Usługowo-Handlowa „PRES MEBEL”
Cezary Hadryś, Częstochowa, (PL)
(72) Hadryś Cezary
(54) Mebel wypoczynkowy z dekoracją
(55)

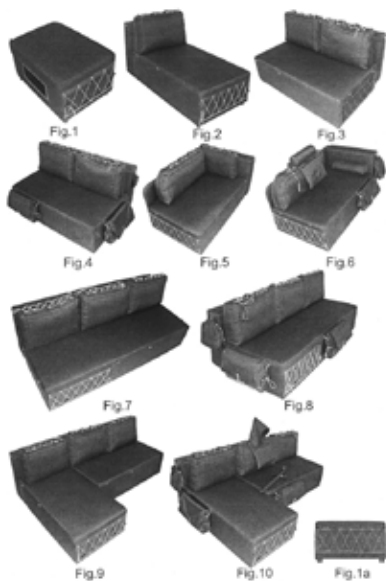

(51) 06-01 (11) **17403** (22) 2010 09 20 (21) 17126
(73) FABRYKA MEBLI „GALA COLLEZIONE” SPÓŁKA
Z OGRANICZONĄ ODPOWIEDZIALNOŚCIĄ, Lisi Ogon, (PL)
(72) PAWŁOWSKI IRENEUSZ, HOFFMANN WOJCIECH
(54) Zestaw mebli tapicerowanych
(55)



(51) 25-01 (11) **17404** (22) 2010 10 28 (21) 17336
(73) BOGDAN KUCHARSKI, Łuków, (PL)

(72) KUCHARSKI BOGDAN
(54) Krawężnik kolejowy
(55)

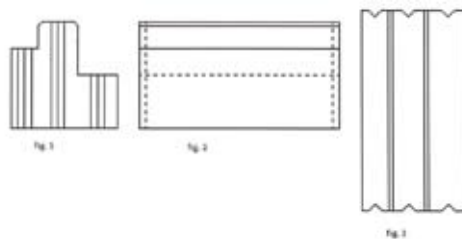

(51) 09-06 (11) **17405** (22) 2010 10 29 (21) 17342
(73) BEZALIN SPÓŁKA AKCYJNA, Bielsko-Biała, (PL)
(72) DUBIEL SZCZEPAN, ZEMCZAK JÓZEF
(54) Siatka
(55)

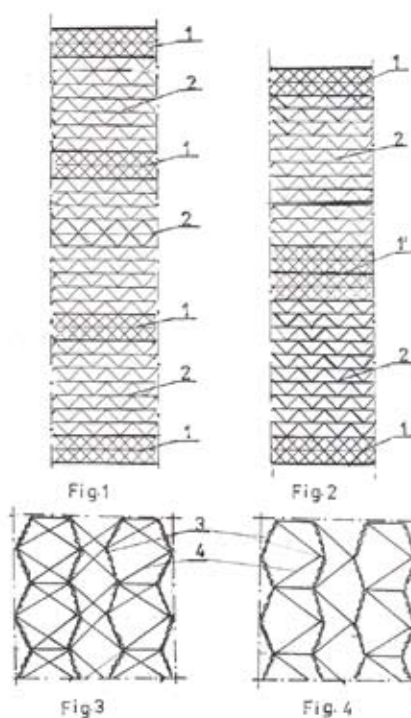

(51) 12-16 (11) **17406** (22) 2011 03 04 (21) 17950
(73) NAJKO ARKADIUSZ, Hrubieszów, (PL)
(72) NAJKO ARKADIUSZ
(54) Uchwyt motocyklowy
(55)



(51) 06-06 (11) **17407** (22) 2010 11 18 (21) 17463
(73) BOG-FRAN SPÓŁKA Z OGRANICZONĄ
ODPOWIEDZIALNOŚCIĄ, Raniżów, (PL)
(72) CYRNEK BOGDAN, WIELGOSZ FRANCISZEK

(54) Ściana frontowa drzwiczek, drzwi i szuflad meblowych
(55)

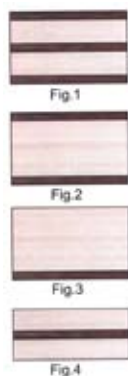

(51) 06-04 (11) **17408** (22) 2010 11 29 (21) 17492

(73) MMI CHC SPÓŁKA Z OGRANICZONĄ ODPOWIEDZIALNOŚCIĄ, Olsztyn, (PL)

(72) ŚLESZYŃSKI JACEK

(54) Zestaw szaf INOVA

(55)

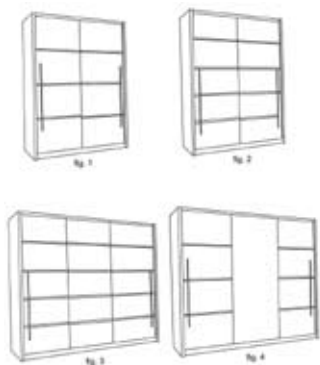

(51) 06-05 (11) **17409** (22) 2010 11 29 (21) 17493

(73) MMI CHC SPÓŁKA Z OGRANICZONĄ ODPOWIEDZIALNOŚCIĄ, Olsztyn, (PL)

(72) ŚLESZYŃSKI JACEK

(54) Zestaw mebli PUMA

(55)



(51) 19-02 (11) **17410** (22) 2010 11 15 (21) 17444

(73) ANNA LONC-MARKOWSKA, Warszawa, (PL)

(72) LONC-MARKOWSKA ANNA

(54) Podstawka do pracy z dokumentami

(55)

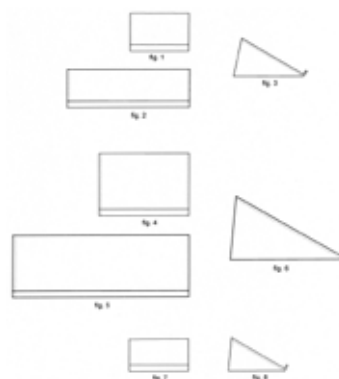

(51) 15-07 (11) **17411** (22) 2010 11 16 (21) 17445

(73) ZAKŁAD OBSŁUGI TECHNICZNEJ TECH-PLAST, Zarzecze, (PL)

(72) MOLAWKA JANUSZ

(54) Prowadzenie górne drzwi komór chłodniczych

(55)

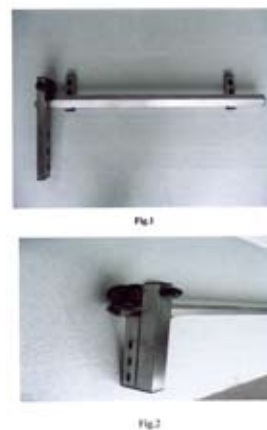

(51) 22-06 (11) **17412** (22) 2010 11 18 (21) 17472

(73) ICB PHARMA Tomasz Świętosławski, Paweł Świętosławski Spółka Jawna, Jaworzno, (PL)

(72) ŚWIĘTOSŁAWSKI TOMASZ

(54) Pułapka na owady

(55)



Fig. 1



Fig. 4

(51) 19-03 (11) **17413** (22) 2010 11 22 (21) 17478

(73) ŁASZKIEWICZ GRZEGORZ, Łódź, (PL)

(72) ŁASZKIEWICZ GRZEGORZ
(54) Kalendarzyk
(55)



(51) 14-01 (11) **17414** (22) 2010 11 25 (21) 17483
(73) UNIWERSYTET ŚLĄSKI W KATOWICACH, Katowice, (PL)
(72) KOPROWSKI ROBERT
(54) Kolumna głośnikowa
(55)

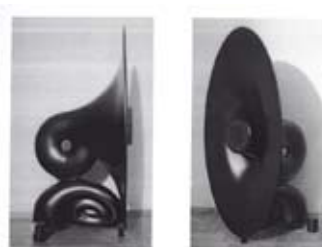

Fig. 1

Fig. 2

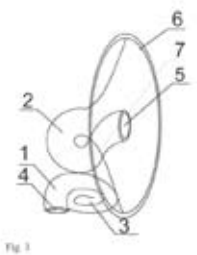

Fig. 1

(51) 22-06 (11) **17415** (22) 2010 12 03 (21) 17509
(73) ŁACH DARIUSZ KLAR, Radoszyce, (PL)
(72) PASINIEWICZ ADAM STANISŁAW
(54) Osłona sprężysta drzew przed spałowaniem i/lub zgryzaniem przez zwierzynę leśną
(55)



Fig. 1



Fig. 3

(51) 06-07 (11) **17416** (22) 2010 12 14 (21) 17557
(73) EVERHOUSE SPÓŁKA Z OGRANICZONĄ ODPOWIEDZIALNOŚCIĄ, Piaseczno, (PL)
(72) SOBUSIAK MARCIN

(54) Ramka
(55)



Fig. 1



Fig. 2



Fig. 3

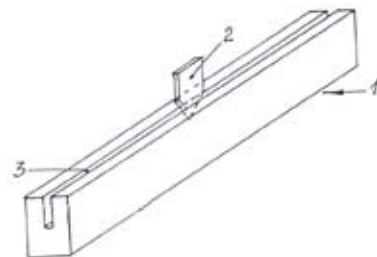

Fig. 4



Fig. 5

(51) 15-99 (11) **17417** (22) 2010 12 13 (21) 18112
(73) PRZYBYSZ ZBIGNIEW PRZEDSIĘBIORSTWO PRODUKCYJNO-HANDLOWE KRAM, Dzierzgoń, (PL)
(72) PRZYBYSZ ZBIGNIEW
(54) Zespół roboczy obcinacza
(55)



(51) 09-02 (11) **17418** (22) 2009 08 03 (21) 15024
(73) Elizabeth Blania Kacprzyk, Łódź, (PL)
(72) Blania Kacprzyk Elizabeth
(54) Podwójne opakowanie z dwoma osobnymi komorami
(55)

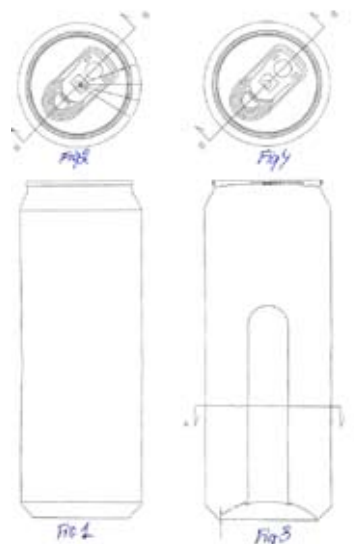

Fig. 1

Fig. 2

17

**WPISY I ZMIANY W REJESTRZE WZORÓW PRZEMYSŁOWYCH
(nieuwzględnione w innych samodzielnych ogłoszeniach)**

Poniższe zestawienie zawiera kolejno: numer rejestracji wzoru przemysłowego, datę wpisu, oznaczenie rubryki, w której dokonano wpisu lub zmiany oraz treść wpisu. Poszczególne rubryki rejestru wzorów przemysłowych zawierają następujące dane:

rubryka A - nazwisko i imię albo nazwa, miejsce zamieszkania albo siedziba uprawnionego z prawa z rejestracji wzoru przemysłowego (miejscowość, kraj) oraz numer identyfikacji podatkowej NIP, a także numer PESEL albo numer identyfikacyjny REGON, o ile zgłaszający je wskazał,

rubryka B - przedmiot wzoru przemysłowego,

rubryka C - nazwisko i imię twórcy wzoru przemysłowego oraz jego miejsce zamieszkania (miejscowość, kraj),

rubryka D - prawa ograniczające prawo z rejestracji,

rubryka E - wnioski o unieważnienie i sprzeciwy oraz decyzje dotyczące danego prawa z rejestracji,

rubryka F - data unieważnienia lub data i przyczyna wygaśnięcia prawa z rejestracji.

Uwaga: *Publikacji podlegają: zmiana uprawnionego, twórcy, zmiana nazwy uprawnionego, prawa ograniczające prawo z rejestracji wzoru przemysłowego, sprostowania istotnych pomyłek.*

1708 2011 08 31 A. Wprowadzono zmianę uprawnionego przez wykreślenie wpisu: AMPAFRANCE S.A., Cholet, Francja i dokonanie wpisu: DOREL FRANCE S.A., Cholet, Francja

1928 2011 08 24 A. Wprowadzono zmianę uprawnionego przez wykreślenie wpisu: Dudek Michał, Częstochowa, Polska 82062602516 i dokonanie wpisu: Przedsiębiorstwo Handlowo-Produkcyjne Wiesław Wawrzyniak, Niedźwiady, Polska 250029180

2383 2011 08 18 A. Wprowadzono zmianę uprawnionego przez wykreślenie wpisu: Mars Sugar U.K., Slough, Wielka Brytania i dokonanie wpisu: Wrigley Candy UK., Slough, Wielka Brytania

2385 2011 08 18 A. Wprowadzono zmianę uprawnionego przez wykreślenie wpisu: Mars Sugar U.K., Slough, Wielka Brytania i dokonanie wpisu: Wrigley Candy UK., Slough, Wielka Brytania

5901 2011 08 31 A. Wprowadzono zmianę uprawnionego przez wykreślenie wpisu: "LIND - POL" Sp. z o.o., Kamyk, Polska 151544220 i dokonanie wpisu: GRUPA DELIC - POL SPÓŁKA Z OGRANICZONĄ ODPOWIEDZIALNOŚCIĄ, Kamyk, Polska 151544220

5901 2011 08 31 A. Wprowadzono zmianę uprawnionego przez wykreślenie wpisu: GRUPA DELIC - POL SPÓŁKA Z OGRANICZONĄ ODPOWIEDZIALNOŚCIĄ, Kamyk, Polska 151544220 i dokonanie wpisu: ZAKŁADY WYROBÓW CUKIERNICZYCH "MIŚ" SPÓŁKA Z OGRANICZONĄ ODPOWIEDZIALNOŚCIĄ, Oborniki Śląskie, Polska 931960535

10154 2011 08 31 A. Wprowadzono zmianę siedziby uprawnionego przez wykreślenie wpisu: TARCZYŃSKI SPÓŁKA AKCYJNA, Trzebnica, Polska 932003793 i dokonanie wpisu: TARCZYŃSKI SPÓŁKA AKCYJNA, Ujeździec Mały, Polska 932003793

11995 2011 08 16 D. Dokonano wpisu: „W dniu 16 sierpnia 2011 r. do Urzędu Patentowego RP wpłynął wniosek o dokonanie w rejestrze wpisu informacji o zajęciu prawa z rejestracji przedmiotowego wzoru przemysłowego (sygn. KM 1229/11)”.
12944 2011 08 25 A. Wprowadzono zmianę uprawnionego przez wykreślenie wpisu: KOLPOLTER SERVICE S.A., Kielce, Polska i dokonanie wpisu: KOLPOLTER SIECI HANDLOWE Sp. z o.o., Kielce, Polska

12944 2011 08 25 A. Wprowadzono zmianę uprawnionego przez wykreślenie wpisu: KOLPOLTER SIECI HANDLOWE Sp. z o.o., Kielce, Polska i dokonanie wpisu: KOLPOLTER SPÓŁKA AKCYJNA, Kielce, Polska.

15005 2011 08 30 A. Wprowadzono zmianę uprawnionego przez wykreślenie wpisu: KOLPOLTER SERVICE S.A., Kielce, Polska i dokonanie wpisu: KOLPOLTER SIECI HANDLOWE Sp. z o.o., Kielce, Polska

15005 2011 08 30 A. Wprowadzono zmianę uprawnionego przez wykreślenie wpisu: KOLPOLTER SIECI HANDLOWE Sp. z o.o., Kielce, Polska i dokonanie wpisu: KOLPOLTER SPÓŁKA AKCYJNA, Kielce, Polska.

15542 2011 08 30 A. Wprowadzono zmianę uprawnionego przez wykreślenie wpisu: APART Sp. z o.o., Suchy Las k. Poznania, Polska 634247310 i dokonanie wpisu: Inwest AP Sp. z o.o., Suchy Las, Polska 634392383

15569 2011 08 31 A. Wprowadzono zmianę uprawnionego przez wykreślenie wpisu: APART SPÓŁKA Z OGRANICZONĄ ODPOWIEDZIALNOŚCIĄ, Suchy Las k. Poznania, Polska 634247310 i dokonanie wpisu: Inwest AP Sp. z o.o., Suchy Las, Polska 634392383

15570 2011 08 31 A. Wprowadzono zmianę uprawnionego przez wykreślenie wpisu: APART SPÓŁKA Z OGRANICZONĄ ODPOWIEDZIALNOŚCIĄ, Suchy Las k. Poznania, Polska 634247310 i dokonanie wpisu: Inwest AP Sp. z o.o., Suchy Las, Polska 634392383

15571 2011 08 31 A. Wprowadzono zmianę uprawnionego przez wykreślenie wpisu: APART SPÓŁKA Z OGRANICZONĄ ODPOWIEDZIALNOŚCIĄ, Suchy Las k. Poznania, Polska 634247310 i dokonanie wpisu: Inwest AP Sp. z o.o., Suchy Las, Polska 634392383

15572 2011 08 31 A. Wprowadzono zmianę uprawnionego przez wykreślenie wpisu: APART SPÓŁKA Z OGRANICZONĄ ODPOWIEDZIALNOŚCIĄ, Suchy Las k. Poznania, Polska 634247310 i dokonanie wpisu: Inwest AP Sp. z o.o., Suchy Las, Polska 634392383

15573 2011 08 31 A. Wprowadzono zmianę uprawnionego przez wykreślenie wpisu: APART SPÓŁKA Z OGRANICZONĄ ODPOWIEDZIALNOŚCIĄ, Suchy Las k. Poznania, Polska 634247310 i dokonanie wpisu: Inwest AP Sp. z o.o., Suchy Las, Polska 634392383

15574 2011 08 31 A. Wprowadzono zmianę uprawnionego przez wykreślenie wpisu: APART SPÓŁKA Z OGRANICZONĄ ODPOWIEDZIALNOŚCIĄ, Suchy Las k. Poznania, Polska 634247310 i dokonanie wpisu: Inwest AP Sp. z o.o., Suchy Las, Polska 634392383

15575 2011 08 31 A. Wprowadzono zmianę uprawnionego przez wykreślenie wpisu: APART SPÓŁKA Z OGRANICZONĄ ODPOWIEDZIALNOŚCIĄ, Suchy Las k. Poznania, Polska 634247310 i dokonanie wpisu: Inwest AP Sp. z o.o., Suchy Las, Polska 634392383

15716 2011 08 25 A. Wprowadzono zmianę uprawnionego przez wykreślenie wpisu: Zakłady Mięsne DUDA SILESIA Spółka z ograniczoną odpowiedzialnością, Katowice, Polska i dokonanie wpisu: Zakłady Mięsne SILESIA Spółka Akcyjna, Katowice, Polska

15717 2011 08 25 A. Wprowadzono zmianę uprawnionego przez wykreślenie wpisu: Zakłady Mięsne DUDA SILESIA Spółka z ograniczoną odpowiedzialnością, Katowice, Polska i dokonanie wpisu: Zakłady Mięsne SILESIA Spółka Akcyjna, Katowice, Polska

16275 2011 08 25 A. Wprowadzono zmianę uprawnionego przez wykreślenie wpisu: Zakłady Mięsne DUDA SILESIA Spółka z ograniczoną odpowiedzialnością, Katowice, Polska i dokonanie wpisu: Zakłady Mięsne SILESIA Spółka Akcyjna, Katowice, Polska

16276 2011 08 25 A. Wprowadzono zmianę uprawnionego przez wykreślenie wpisu: Zakłady Mięsne DUDA SILESIA Spółka z ograniczoną odpowiedzialnością, Katowice, Polska i dokonanie wpisu: Zakłady Mięsne SILESIA Spółka Akcyjna, Katowice, Polska

18**DECYZJE STWIERDZAJĄCE WYGAŚNIĘCIE
DECYZJI O UDZIELENIU PRAWA Z REJESTRACJI**

Poniższe zestawienie zawiera numer zgłoszenia wzoru przemysłowego.

15013	16171	16578	17158
15523	16321	16661	17234
15786	16394	16698	17418

19**DECYZJE O UNIEWAŻNIENIU
PRAWA Z REJESTRACJI**

Poniższe zestawienie zawiera kolejno: numer rejestracji wzorów przemysłowych, datę unieważnienia prawa z rejestracji oraz treść decyzji.

9677 2011 03 04	unieważniono prawo z rejestracji wzoru przemysłowego.
9956 2011 03 15	unieważniono prawo z rejestracji wzoru przemysłowego.
11503 2010 12 15	unieważniono prawo z rejestracji wzoru przemysłowego.
12166 2009 10 21	unieważniono prawo z rejestracji wzoru przemysłowego.
12687 2011 01 10	unieważniono prawo z rejestracji wzoru przemysłowego.

20**DECYZJE O WYGAŚNIĘCIU
PRAWA Z REJESTRACJI**

Poniższe zestawienie zawiera kolejno: numer rejestracji wzorów przemysłowych i datę wygaśnięcia prawa z rejestracji.

954 2009 10 21	5197 2008 04 11
1678 2010 07 24	5542 2008 05 23

5543	2008 05 23	9754	2010 08 04
5780	2008 06 06	9912	2007 10 14
6821	2009 01 29	9913	2007 10 10
6822	2009 01 29	10250	2010 12 20
6823	2009 01 30	10271	2010 12 20
6824	2009 02 03	10272	2010 12 20
6835	2009 01 22	10273	2010 12 20
6838	2009 02 06	10274	2010 12 20
6839	2009 01 22	10275	2010 12 20
6851	2009 02 04	10276	2010 12 20
6878	2009 01 26	10285	2010 12 20
6879	2009 01 26	10411	2010 12 30
6881	2009 02 02	10412	2010 12 30
6906	2009 02 05	10419	2011 01 03
6908	2009 02 04	10424	2010 12 30
6909	2009 02 04	10430	2011 01 03
7141	2009 02 16	10431	2011 01 03
7159	2009 02 03	10442	2011 01 03
7327	2009 05 13	10443	2011 01 03
7634	2009 06 16	10571	2010 10 17
8089	2009 06 21	10587	2011 01 30
8522	2009 05 13	10607	2010 12 20
8551	2009 11 22	10676	2011 01 30
8657	2010 01 18	10739	2010 10 17
8700	2010 01 18	10752	2010 12 30
8701	2010 01 18	10914	2010 01 10
8702	2010 01 18	11326	2010 10 17
8711	2010 01 18	13438	2011 01 28
8713	2010 01 18	13439	2011 01 28
8715	2010 01 24	13551	2004 06 11
8751	2009 11 29	13992	2009 10 28
8796	2009 11 08	14792	2009 10 20
8852	2010 03 23		
8936	2010 02 09		
9056	2009 11 22		
9231	2009 05 08		
9645	2010 07 28		
9649	2010 07 08		
9651	2010 07 08		
9727	2010 09 30		

D. ZNAKI TOWAROWE

Cyfrowe kody identyfikacyjne (wg normy WIPO ST. 60), które poprzedzają informacje o dokonanej rejestracji oznaczają:

- (111) – numer prawa ochronnego
- (151) – data wydania decyzji o udzieleniu prawa ochronnego
- (210) – numer zgłoszenia
- (220) – data zgłoszenia (w przypadku konwersji – oznaczono literą K – jest to data od której liczy się okres ochrony na terenie Polski)
- (441) – data ogłoszenia o zgłoszeniu
- (510) – wykaz towarów
- (511) – klasy towarowe
- (531) – symbol klasyfikacji elementów graficznych znaku
- (540) – określenie znaku towarowego ze wskazaniem kolorów
- (551) – wskazanie kategorii znaku towarowego lub udzielonego prawa jeżeli dotyczy wspólnego prawa ochronnego, wspólnego znaku towarowego albo wspólnego znaku towarowego gwarancyjnego
- (732) – nazwisko i imię lub nazwę uprawnionego, jego miejsce zamieszkania lub siedzibę oraz kod kraju

21

REJESTRACJA

(od nr 239 101 do nr 240 100)

(111) **239101** (220) 2009 12 16 (210) 364179
 (151) 2011 04 20 (441) 2010 03 29
 (732) Salon Ślubny MARZENA Marzena Stępień, Mstów, PL.
 (540) MARZENA
 (510), (511) **25** sukienki ślubne, sukienki wieczorowe, sukienki komunijne, **35** prowadzenie sklepów z sukniami ślubnymi, wieczorowymi i komunijnymi, **40** krawiectwo, usługi krawiectwa, przeróbki odzieży.

(111) **239102** (220) 2009 12 07 (210) 363817
 (151) 2011 07 11 (441) 2010 03 15
 (732) Powszechna Spółdzielnia Spożywców SPOŁEM, Ostrów Wielkopolski, PL.; Invest Media Group Adam Wachowski, Ostrów Wielkopolski, PL.; PROJEKTOWNIA Studio Grafiki Reklamowej Anna Grzesiak, Ostrów Wielkopolski, PL.
 (540)



Kolor znaku: czerwony, złoty, biały, czarny

(531) 26.1.2, 26.1.5, 27.5.1, 29.1.14
 (510), (511) **16** papier, tektura i wyroby z tych materiałów, druki, materiały piśmienne, karty pocztowe i okolicznościowe; torby, woreczki, koperty do pakowania z papieru lub tworzyw sztucznych; pudełka papierowe lub kartonowe; podstawki z papieru pod naczynia; repro-

dukcje graficzne, kalendarze, komiksy, **32** piwo, **39** usługi w zakresie rozlewania i pakowania piwa.
 (551) wspólne prawo ochronne

(111) **239103** (220) 2009 09 07 (210) 360278
 (151) 2011 05 13 (441) 2009 12 21
 (732) PRODUKCJA MIĘSA I WĘDLIN „U WITKA” SPÓŁKA Z OGRANICZONĄ ODPOWIEDZIALNOŚCIĄ, Najdżiszów, PL.
 (540) przebojowa
 (510), (511) **29** wędliny, wyroby wędliniarskie, kiełbasy, parówki, szynka, baleron, bekon, wędzonka, kaszanka, krwawa kiszka, łój spożywczy, mięso, mięso solone, mięso konserwowane, wieprzowina, paszтет z wątróbki, smalec, szpik kostny zwierzęcy jadalny, wątroba, flaki.

(111) **239104** (220) 2009 06 01 (210) 356465
 (151) 2011 07 07 (441) 2009 09 14
 (732) Scan-Motopol Spółka Akcyjna, Katowice, PL.
 (540) SCAN MOTOPOL
 (510), (511) **06** stolarka budowlana metalowa, konstrukcje metalowe, maszty metalowe, metalowe uchwyty do sztyldów i tablic reklamowych, pylony metalowe, sztyldy metalowe, metalowe tablice i siatki, **09** tablice świetlne, świetlne elementy reklam ujmowane w tej klasie, kasetony świetlne, neony reklamowe, **16** materiały reklamowe ujmowane w tej klasie, elementy reklamowe do naklejania, wizytówki, notesy, papier firmowy, **19** stolarka budowlana niemetalowa, konstrukcje niemetalowe, szklane elementy reklam ujmowane w tej klasie, tablice szklane reklamowe; witraże okienne, **20** meble, tablice ogłoszeniowe, tablice reklamowe, obiekty nadmuchiwane powietrzem do celów reklamowych, sztyldy ujmowane w tej klasie, tablice reklamowe i elementy reklam z tworzyw sztucznych, **35** usługi reklamowe, rozpowszechnianie materiałów reklamowych, usługi sprzedaży tradycyjnej i za pośrednictwem Internetu w zakresie artykułów z branży reklamowej oraz następujących towarów: stolarka budowlana metalowa, konstrukcje metalowe, maszty metalowe, metalowe uchwyty do sztyldów i tablic reklamowych, pylony metalowe,

szylidy metalowe, metalowe tablice i siatki; tablice świetlne, świetlne elementy reklam ujmowane w tej klasie, kasetony świetlne, neony reklamowe; materiały reklamowe ujmowane w tej klasie, elementy reklamowe do naklejania, wizytówki, notesy, papier firmowy; stolarka budowlana niemetalowa, konstrukcje niemetalowe, szklane elementy reklam ujmowane w tej klasie, tablice szklane reklamowe; witraże okienne; meble, tablice ogłoszeniowe, tablice reklamowe, obiekty nadmuchiwane powietrzem do celów reklamowych, szylidy ujmowane w tej klasie, tablice reklamowe i elementy reklam z tworzyw sztucznych, **40** usługi drukarskie i poligraficzne, usługi plotowania, frezowanie, grawerowanie, docinanie elementów z metalu, tworzywa sztucznych, materiałów kompozytowych.

(111) **239105** (220) 2009 05 13 (210) 355804
 (151) 2011 05 09 (441) 2009 08 17
 (732) Przedsiębiorstwo-Handlowo-Usługowe „LARDEN” Bartosz Sowiński, Suchy Las, PL.
 (540)

be chilli 

Kolor znaku: czerwony, biały

(531) 5.9.15, 27.5.1, 29.1.1
 (510), (511) **35** usługi w zakresie sprzedaży odzieży i nakryć głowy.

(111) **239106** (220) 2009 04 30 (210) 355328
 (151) 2011 04 21 (441) 2009 08 03
 (732) „WARNA WINA I NAPOJE SPIRYTUSOWE”
 Spółka z ograniczoną odpowiedzialnością, Warna, BG.
 (540) VARNA WINES & SPIRITS
 (510), (511) **33** napoje alkoholowe (z wyłączeniem piwa), **35** reklama; zarządzanie w operacjach handlowych, **36** transakcje pieniężne, transakcje dotyczące nieruchomości, **39** transport, pakowanie towarów, organizowanie podróży.

(111) **239107** (220) 2009 02 27 (210) 352746
 (151) 2011 07 07 (441) 2009 06 08
 (732) PARTY SERWIS-CATERING-MELON SPÓŁKA JAWNA,
 Warszawa, PL.
 (540)

PARTY SERWIS
 CATERING

Kolor znaku: niebieski, szary, biały

(531) 11.3.1, 11.3.2, 26.4.1, 26.4.16, 26.11.1, 26.11.5, 26.11.8, 27.5.1, 29.1.13

(510), (511) **43** usługi zaopatrzenia w żywność i napoje, usługi gastronomiczne, usługi cateringowe, przygotowanie dań (żywność, napoje) na zamówienie oraz ich dostawa, restauracje, winiarnie, jadalnie, pizzerie, kawiarnie, bary, bistra, cukiernie, usługi wypożyczania: zastawy stołowej, bielizny stołowej, krzeseł, stołów, namiotów.

(111) **239108** (220) 2009 02 17 (210) 352182
 (151) 2011 05 17 (441) 2009 05 25
 (732) Polska Grupa Meblowa „Furini” Agnieszka Wójcik,
 Stary Sącz, PL.
 (540) PITU PITU

(510), (511) **10** fotele porodowe; meble rehabilitacyjne, **17** materiały wypełniające z tworzyw sztucznych, materiały tapicerskie, granulat z tworzyw sztucznych, **20** meble, meble wypoczynkowe, pufy, sofy, leżanki, materace, fotele, fotele wypoczynkowe; meble: relaksacyjne, stołowe, salonowe, sypialniane, kuchenne, biurowe, łazienkowe i ogrodowe, meble drewniane, metalowe, z tworzywa sztucznego, z ratanu, bambusa, materace, zagłówki, poduszki, pościel, **35** prowadzenie salonów meblowych, usługi sprzedaży detalicznej i hurtowej, za pośrednictwem Internetu (sprzedaż on-line), sprzedaż

wysyłkowej i katalogowej następujących towarów: fotele porodowe; meble rehabilitacyjne, materiały wypełniające z tworzyw sztucznych, materiały tapicerskie, granulat z tworzyw sztucznych, meble, meble wypoczynkowe, pufy, sofy, leżanki, materace, fotele, fotele wypoczynkowe, meble relaksacyjne, stołowe, salonowe, sypialniane, kuchenne, biurowe, łazienkowe i ogrodowe, meble drewniane, metalowe, z tworzywa sztucznego, z ratanu, bambusa, materace, zagłówki, poduszki, pościel; reklama, promocja sprzedaży, dostarczanie informacji handlowej, prezentacja oferty handlowej w Internecie, organizowanie wystaw i pokazów w zakresie wyposażenia wnętrz, doradztwo w handlu meblami, import oraz eksport mebli.

(111) **239109** (220) 2010 02 19 (210) 366532
 (151) 2011 05 13 (441) 2010 05 24
 (732) ALIGER GROUP Spółka z ograniczoną odpowiedzialnością,
 Warszawa, PL.
 (540)

aliger 

Kolor znaku: biały, niebieski, jasnoniebieski, ciemnoniebieski

(531) 3.7.17, 26.13.25, 27.5.1, 27.5.11, 29.1.12

(510), (511) **09** komputery, urządzenia peryferyjne, oprogramowanie, gry komputerowe, **35** wynajmowanie powierzchni reklamowych w sieci komputerowej, reklama on-line, usługi reklamowe na rzecz osób trzecich reklama za pośrednictwem sieci komputerowej, public relations, pośrednictwo pracy, doradztwo w zakresie prowadzenia działalności gospodarczej, **38** usługi operatorów sieciowych polegające na przydzielaniu użytkownikowi dostępu do światowej sieci komputerowej, **41** szkolenie w zakresie informatyki, publikowanie tekstów innych niż reklamowe, **42** doradztwo w zakresie informatyki, technologii komputerowych, tworzenie i utrzymywanie stron internetowych dla osób trzecich, naprawa i konserwacja komputerów i urządzeń peryferyjnych, **45** dzierżawa własności intelektualnej.

(111) **239110** (220) 2009 10 06 (210) 361338
 (151) 2011 03 03 (441) 2010 01 18
 (732) „SPECJALISTYCZNA PRAKTYKA LEKARSKA” DR N. MED. Jan Rykała, Łódź, PL.
 (540) este l' arte

(510), (511) **44** usługi medyczne w zakresie chirurgii plastycznej, rekonstrukcyjnej i estetycznej, chirurgii ogólnej, chirurgii onkologicznej, stomatologii, ortopedii, laryngologii, ginekologii, dermatologii estetycznej, zabiegi specjalistyczne z zakresu medycyny estetycznej, usługi kosmetyczne, kosmetyczne salony piękności, masaż, leczenie w prywatnych klinikach, opieka i pomoc medyczna, rehabilitacja pozabiegowa, zabiegi laserowe, fizykoterapia, fizjoterapia, poradnictwo i opiniowanie medyczne w zakresie ochrony zdrowia i urody, ekspertyzy medyczne.

(111) **239111** (220) 2010 07 02 (210) 372308
 (151) 2011 07 13 (441) 2010 10 11
 (732) Philip Morris Products S.A., Neuchatel, CH.

(540) 20 EXTREME STIX, 20 UNIQUE MOMENTS, IT'S ALL ABOUT TASTE, ENJOY L&M LINK, ENJOY EVERYTHING

(510), (511) **34** tytoń, tytoń surowy oraz tytoń w stanie przetworzonym; wyroby tytoniowe, cygara, papierosy, cygaretki, tytoń do samodzielnego skręcania papierosów, tytoń do fajek, tytoń do żucia, tabaka, papierosy aromatyzowane, papierosy kretek; snus; substytuty tytoniu (nie do celów medycznych); przybory dla palaczy, ustniki oraz bibułka do papierosów, filtry do papierosów, pojemniki na tytoń nie z metali szlachetnych, papierońnice nie z metali szlachetnych, popielniczki nie z metali szlachetnych, fajki, kieszonkowe przyrządy do skręcania papierosów, zapalniczki dla palaczy tytoniu; zapalki.

(111) **239112** (220) 2010 06 14 (210) 371509
 (151) 2011 07 12 (441) 2010 09 27
 (732) Klasztor Benedyktynów, Lubiń k. Kościana, PL.
 (540) BENEDYKTYNKA
 (510), (511) **33** nalewki ziołowe, likiery.

(111) **239113** (220) 2010 05 12 (210) 370205
 (151) 2011 07 08 (441) 2010 08 16
 (732) Krystyna Marszałkiewicz, Lubicz Dolny, PL.
 (540)



Kolor znaku: czerwony, zielony, biały
 (531) 26.4.2, 27.5.1, 29.1.13
 (510), (511) **36** usługi w zakresie udzielania pożyczek.

(111) **239114** (220) 2010 05 10 (210) 370132
 (151) 2011 07 14 (441) 2010 08 16
 (732) Wydawnictwo i Hurtownia RUBIKON Katarzyna Król, Kraków, PL.
 (540)



Kolor znaku: zielony, jasnozielony, ciemnozielony
 (531) 5.3.11, 5.3.14, 26.11.1, 26.11.8, 27.5.1, 29.1.3
 (510), (511) **05** produkty farmaceutyczne, środki sanitarne dla celów medycznych, substancje dietetyczne do celów leczniczych, żywność dla niemowląt, materiały opatrunkowe, środki odkażające, apteczki pierwszej pomocy, preparaty biologiczne do celów medycznych, dietetyczne substancje przystosowane do celów medycznych, herbata lecznicza, pieluchy, poduszeczki do karmienia piersią, sole do kąpieli do celów leczniczych, korzenie lekarskie, napoje lecznicze, oleje lecznicze, zioła lecznicze, napary lecznicze, artykuły higieniczne, podpaski, tampony, mleko w proszku dla niemowląt, preparaty dla niemowląt, preparaty witaminowe, wody mineralne do celów leczniczych, preparaty ułatwiające żąbkowanie, żywność dietetyczna do celów leczniczych, **16** afisze, plakaty, albumy, almanachy, atlasy, broszury, czasopisma, periodyki, druki, materiały drukowane, formularze, fotografie, gazety, mapy geograficzne, indeksy, skorowidze, kalendarze, karty pocztowe, katalogi, komiksy, książki, zakładki do książek, litografie, mapy, materiały piśmienne, modele, makiety architektoniczne, materiały do nauczania, notatniki, notesy, obrazy, artykuły papiernicze, plany, znaczki pocztowe, podręczniki, portrety, prospekty, publikacje, reprodukcje graficzne, różańce, rysunki, przybory i przyrządy do rysowania, szablony, przybory szkolne, śpiewniki, zeszyty, kartki z życzeniami, **35** powielanie dokumentów, doradztwo specjalistyczne w sprawach działalności gospodarczej, dystrybucja materiałów reklamowych, zarządzanie działalnością artystyczną, fotokopowanie, usługi prenumeraty periodyków (dla osób trzecich), obróbka tekstów, rozpowszechnianie ogłoszeń reklamowych, organizowanie wystaw i targów w celach handlowych lub reklamowych, pokazy towarów, promocja sprzedaży (dla osób trzecich), wynajmowanie powierzchni na cele reklamowe, publikowanie tekstów reklamowych, uaktualnianie materiałów reklamowych, usługi sprzedaży książek i/lub materiałów piśmiennych i/lub artykułów papierniczych, usługi prowadzenia księgarni, usługi prowadzenia księgarni internetowej, usługi sprzedaży wysyłkowej książek i/lub materiałów piśmiennych i/lub artykułów papierniczych, **41** usługi bibliotek, doradztwo zawodowe (porady w zakresie edukacji lub kształcenia), edukacja, informacja o edukacji, produkcja filmów, fotoreportaż, informacja o imprezach rozrywkowych, informacja o rekreacji, tłumaczenia, organizowanie i obsługa konferencji, kongresów, seminariów i/lub zjazdów w zakresie edukacji lub rozrywki, kursy korespondencyjne, publikowanie książek, wypożyczanie książek, organizowanie loterii, mikro-wydawnictwa, publikowanie wydawnictw multimedialnych, nauczanie, obsługa publikacji elektronicznych on-line, organizowanie wystaw z dziedziny kultury lub edukacji, pisanie scenariuszy, produkcja filmów, produkcja przedstawień teatralnych, publikacja elektroniczna on-line książek i periodyków, publikowanie tekstów (innych niż teksty reklamowe), usługi reporterskie, fotografowanie, **44** fizjoterapia, fizykoterapia, kliniki medyczne, kliniki prywatne, lecznice, medyczna opieka pielęgniarska, usługi położnicze, pomoc

medyczna, porady w zakresie farmakologii, porady psychologiczne, usługi szpitali, opieka zdrowotna, porady w zakresie płodności i planowania rodziny, poradnictwo laktacyjne, porady w zakresie ginekologii, neonatologii i pediatrii.

(111) **239115** (220) 2010 05 04 (210) 369882
 (151) 2011 07 05 (441) 2010 08 16
 (732) ELEKTRO-HOLDING Spółka z ograniczoną odpowiedzialnością, Poznań, PL.
 (540)



(531) 1.15.3, 27.5.1, 27.5.21
 (510), (511) **06** obudowy metalowe do instalacji elektrycznych, **07** agregaty prądotwórcze, pulpity sterownicze jako elementy sterujące maszyn, **09** urządzenia i przyrządy elektryczne pomiarowe, sygnalizacyjne, przewodzące, izolacyjne, przełączające, transformujące, akumulatorowe, kontrolno-sterujące i osprzęt do nich, zabezpieczające, przewody elektryczne i światłowody, **11** artykuły oświetleniowe, osprzęt do artykułów oświetleniowych, grzejniki elektryczne, latarki kieszonkowe, podgrzewacze, wentylatory, systemy ogrzewania podłogowego, **19** listwy osłonowe instalacji elektrycznych niemetalowe.

(111) **239116** (220) 2010 04 12 (210) 369023
 (151) 2011 04 18 (441) 2010 07 19
 (732) Elżbieta Drzazga, Warszawa, PL.
 (540)

M E Z O P O R A C J A

Kolor znaku: czarny, szary, niebieski, biały
 (531) 26.15.1, 27.5.1, 29.1.14
 (510), (511) **35** agencje importowo-eksportowe, agencje reklamowe, badania w dziedzinie działalności gospodarczej, badania rynku, dekoracja wystaw sklepowych, doradztwo specjalistyczne w sprawach działalności gospodarczej, ekspertyzy w działalności gospodarczej, opinie, sondaże, organizowanie wystaw lub targów w celach handlowych lub reklamowych, pokazy towarów, promocja sprzedaży stosowana dla osób trzecich, zaopatrzenie osób trzecich stosowane jako zakupy i sprzedaż produktów dla innych przedsiębiorstw, usługi umożliwiające odbiorcom dogodny wybór i zakup towarów w hurtowni, sklepach, sprzedaży poprzez Internet z: lekami, ziołami, kosmetykami, wyrobami medycznymi i farmaceutycznymi, urządzeniami i materiałami do masażu i rehabilitacji, materiałów opatrunkowych, wyrobów dietetycznych, higienicznych, **44** usługi w zakresie aromaterapii, usługi bioenergoterapeutyczne, usługi chiropraktyki stosowane jako nastawiania kręgosłupów, usługi chirurgii plastycznej, usługi dermatologiczne, usługi stomatologiczne, prowadzenie domów rekonwalescentów, prowadzenie domów starców, usługi fizjoterapii, usługi fizykoterapii, prowadzenie i usługi salonów fryzjerskich, usługi w zakresie implantacji włosów, kliniki medyczne, usługi prowadzenia klinik prywatnych jako lecznic, usługi manicure, usługi masażu, usługi w zakresie pielęgniarstwa medycznego, usługi pomocy medycznej, usługi salonów piękności, usługi salonów piękności jako usługi kosmetyczne, usługi placówek opieki medycznej, usługi placówek rekonwalescencji, usługi rehabilitacyjne, usługi rehabilitacyjne dla osób maltretowanych, usługi w zakresie prowadzenia sanatoriów, usługi w prowadzeniu szpitali, usługi kuracji uzdrowiskowych, usługi tatuowania, usługi telemedyczne, usługi w zakresie korzystania z sauny, usługi w zakresie korzystania z solarium, usługi wizażu, usługi w zakresie opieki zdrowotnej, usługi w zakresie ziołolecznictwa.

(111) **239117** (220) 2010 04 07 (210) 368835
 (151) 2011 05 17 (441) 2010 07 19
 (732) GLOB EURO SPÓŁKA Z OGRANICZONĄ ODPOWIEDZIALNOŚCIĄ, Kraków, PL.

(540)



Kolor znaku: czarny, biały, zielony, brązowy, czerwony

(531) 3.2.1, 9.1.10, 26.1.2, 27.5.1, 29.1.15
(510), (511) **32** piwo.(111) **239118** (220) 2010 04 07 (210) 368834
(151) 2011 05 13 (441) 2010 07 19
(732) GLOB EURO Spółka z ograniczoną odpowiedzialnością,
Kraków, PL.
(540)

Kolor znaku: zielony, szary, biały, czerwony

(531) 25.1.15, 25.7.20, 26.11.13, 27.5.1, 29.1.14
(510), (511) **32** napoje bezalkoholowe, napoje musujące, napoje musujące w proszku, produkty w proszku do wytwarzania napojów energetycznych, pastylki do wytwarzania napojów energetycznych, napoje wzmacniające i wzbogacone mikroelementami, napoje izotoniczne i energetyczne.(111) **239119** (220) 2010 04 07 (210) 368833
(151) 2011 05 13 (441) 2010 07 19
(732) GLOB EURO Spółka z ograniczoną odpowiedzialnością,
Kraków, PL.
(540)

Kolor znaku: czerwony, szary, biały

(531) 25.1.15, 25.7.20, 26.11.13, 27.5.1, 29.1.13
(510), (511) **32** napoje bezalkoholowe, napoje musujące, napoje musujące w proszku, produkty w proszku do wytwarzania napojów energetycznych, pastylki do wytwarzania napojów energetycznych, napoje wzmacniające i wzbogacone mikroelementami, napoje izotoniczne i energetyczne.(111) **239120** (220) 2010 04 07 (210) 368832
(151) 2011 05 13 (441) 2010 07 19
(732) GLOB EURO Spółka z ograniczoną odpowiedzialnością,
Kraków, PL.
(540)

Kolor znaku: niebieski, szary, biały, czerwony

(531) 25.1.15, 25.7.20, 26.11.13, 27.5.1, 29.1.14
(510), (511) **32** napoje bezalkoholowe, napoje musujące, napoje musujące w proszku, produkty w proszku do wytwarzania napojów energetycznych, pastylki do wytwarzania napojów energetycznych, napoje wzmacniające i wzbogacone mikroelementami, napoje izotoniczne i energetyczne.(111) **239121** (220) 2010 04 02 (210) 368703
(151) 2011 07 05 (441) 2010 07 05
(732) Przedsiębiorstwo Handlowo-Uslugowe „IWA” Marek
Izmajłowicz, Płock, PL.
(540)

Kolor znaku: pomarańczowy, biały

(531) 26.1.1, 26.5.1, 26.7.25, 26.11.1, 27.5.1, 29.1.12
(510), (511) **06** materiały konstrukcyjne metalowe, konstrukcje metalowe stosowane w budownictwie, materiały zbrojeniowe dla budownictwa metalowe, konstrukcje przenośne metalowe, **11** instalacje wodociągowe, instalacje do klimatyzacji, **19** balustrady, drewno budowlane, łupki dachowe, ramy okienne niemetalowe, dźwigary niemetalowe, okiennice niemetalowe, ogrodzenia żeberkowane niemetalowe, schody niemetalowe, podpory niemetalowe, krokwie dachowe, futryny drzwiowe niemetalowe, ościeżnice drzwiowe niemetalowe, konstrukcje budowlane niemetalowe, budynki niemetalowe przenośne, **37** instalowanie oraz naprawa urządzeń klimatyzacyjnych, instalowanie i naprawy urządzeń do nawadniania, montaż rusztowań, instalowanie i naprawa urządzeń elektrycznych, instalowanie i naprawa pieców, instalowanie drzwi i okien, montaż i naprawa instalacji alarmowych przeciwpożarowych, montaż i naprawy instalacji grzewczych, tynkowanie, malowanie, **42** usługi inżynierii technicznej i badań technicznych: wykonywanie pomiarów akustycznych hałasu/dźwięku we wnętrzach, pomiary natężenia hałasu emitowanego przez urządzenia wprost do środowiska, w/w usługi przeprowadzane przed wykonaniem ustrojów akustycznych wnętrz i zabezpieczeń przeciwhałasowych oraz po ich wykonaniu w celu sprawdzenia skuteczności, a następnie przeprowadzanie analizy wyników; usługi architektury wnętrz, doradztwo budowlane.(111) **239122** (220) 2010 03 31 (210) 368519
(151) 2011 05 27 (441) 2010 07 05
(732) „IMMOSHOP” Spółka z ograniczoną odpowiedzialnością,
Warszawa, PL.
(540) IMMOSHOP
(510), (511) **03** kosmetyki, wody toaletowe, perfumy, **18** aktówki, teczki, nesesery, paski skórzane, torby podróżne, torby turystyczne,

torebki, walizki, **25** odzież damska, odzież męska, bielizna, nakrycia głowy, rękawiczki, obuwie.

(111) **239123** (220) 2010 03 11 (210) 367610
 (151) 2011 05 16 (441) 2010 06 21
 (732) Leszek Włodzimierz Kunda, Kwidzyn, PL.
 (540)



Kolor znaku: kremowy CMYK (0 6 24 0), pomarańczowy, ciemnoniebieski

(531) 27.5.1, 29.1.13

(510), (511) **35** wyszukiwanie w komputerowych bazach danych, usługi porównywania cen, **36** pośrednictwo ubezpieczeniowe, kauce [gwarancje], doradztwo w sprawach ubezpieczeń, informacja o ubezpieczeniach, **38** przesyłanie informacji tekstowej i obrazowej za pomocą komputera.

(111) **239124** (220) 2010 03 11 (210) 367609
 (151) 2011 05 16 (441) 2010 06 21
 (732) Dirk Rossmann GmbH, Burgwedel, DE.
 (540) babydream

(510), (511) **03** środki piorące i środki wybielające; środki czyszczące, środki polerujące, środki usuwające tłuszcz i środki szlifujące; towary perfumeryjne; olejki eteryczne; płyny do pielęgnacji włosów; środki do czyszczenia zębów; środki do pielęgnacji ciała i środki pielęgnacyjne, a zwłaszcza kremy do pielęgnacji skóry, olejki i lotiony; środki do higieny ciała, a zwłaszcza chusteczki nasączone olejkiem, chusteczki nawilżające, wilgotne zmywaki; chusteczki do pielęgnacji skóry i chusteczki do czyszczenia; dodatki do kąpeli, nie do celów medycznych; mydła; patyczki z waty; szampony, wszystkie wcześniej wymienione towary przeznaczone także dla niemowląt i małych dzieci, **05** produkty farmaceutyczne; preparaty higieniczne do celów medycznych; produkty dietetyczne do celów medycznych; plastry, materiały opatrunkowe; środki do dezynfekcji; środki do tępienia szkodników; środki grzybobójcze; środki chwastobójcze; pożywienie dla niemowląt i małych dzieci, a zwłaszcza wszystkie towary wymienione w wykazie towarów w klasach 29, 30 i 32; wszystkie towary także hipoalergiczne i probiotyczne; wkładki dla osób karmiących piersią; kremy dla ochrony ran; pieluchy z gazy, **06** klucze z metalu, a zwłaszcza do szaf; ochrona naroży i krawędzi z metalu; skrzynie i skrzynki z metalu, **08** uruchamiane ręczne narzędzia i przyrządy; wyroby nożownicze, widelce i łyżki; broń sieczna i broń kłująca; maszyny do golenia; akcesoria dla niemowląt, a zwłaszcza sztucce do nauki jedzenia, termolyżki; nożyczki; porcjomierniki do odmierzenia ilości mleka w proszku; sztucce, **09** urządzenia i przyrządy do robienia pomiarów, fotograficzne, filmowo-optyczne, wagowe, sygnalizacyjne, kontrolne, ratownicze i naukowe; urządzenia i przyrządy do przewodzenia, włączania, przetwarzania, magazynowania, regulowania i kontrolowania elektryczności; przyrządy do zapisywania, transmitowania i reprodukcji dźwięku i obrazu; magnetyczne nośniki danych, płyty z nagraniami, maszyny liczące, przyrządy do przetwarzania danych i komputery; urządzenia do gaszenia ognia; akcesoria dla niemowląt, a zwłaszcza termometry, w tym termometry kąpielowe, osłony na gniazdko; oświetlenie nocne dla niemowląt, **10** sztuczne protezy kończyn, oczu i zębów; artykuły ortopedyczne; chirurgiczny materiał do szycia; akcesoria dla niemowląt, a zwłaszcza smoczki do picia i smoczki uspokajające; a zwłaszcza silikonowe smoczki do karmienia, lateksowe smoczki do karmienia, lateksowe smoczki uspokajające, silikonowe smoczki uspokajające, odsysacze wydzieliny z nosa, łańcuszki do smoczków, drewniane łańcuszki do smoczków, opaski do smoczków; butelki dla niemowląt z możliwością uchwycenia, szklane butelki dla niemowląt, butelki dla niemowląt z tworzywa sztucznego, butelki dla niemowląt z metalu, pierścienie do gryzienia, pierścienie do gryzienia z możliwością schłodzenia ich; termometry

(do celów medycznych); poduszki; a zwłaszcza poduszki z wypełnieniem z pestek z wiśni, **11** urządzenia do oświetlania, ogrzewania, wytwarzania pary wodnej, gotowania, chłodzenia, suszenia, wentylacji i zasilania wodą oraz instalacje sanitarne; akcesoria dla niemowląt, a zwłaszcza siedzenia do WC, oświetlenia nocne; nocniki, podgrzewane butelki, **12** akcesoria dla niemowląt, a zwłaszcza siatki do wózków dziecięcych, torby na pieluchy, **14** metale szlachetne i ich stopy oraz towary z nich wyprodukowane i nimi pokryte, jeśli nie są ujęte w innych klasach; wyroby jubilerskie, biżuteria, kamienie szlachetne, zegary i instrumenty do pomiaru czasu; akcesoria dla niemowląt, a zwłaszcza zegary z muzyką; skrzynie i skrzynki z metali szlachetnych, **16** papier, tektura (karton) i wyroby z tych materiałów, jeśli nie są ujęte w innych klasach; wyroby drukarskie; artykuły introliatorskie; fotografie, artykuły piśmiennicze; kleje do papieru i materiałów piśmienniczych lub do celów domowych; artykuły dla potrzeb artystów; pędzle; maszyny do pisania i artykuły biurowe (z wyjątkiem mebli); materiały szkoleniowe i instruktażowe (z wyjątkiem aparatów); materiały opakowaniowe z tworzyw sztucznych, jeśli nie są ujęte w innych klasach; czcionki i klisze drukarskie, pieluszki niemowlęce w postaci krótkich spodenek, pieluszki niemowlęce z papieru lub celulozy, a zwłaszcza pielucho-majtki dla niemowląt; pielucho-spodenki dla niemowląt z papieru lub celulozy, a zwłaszcza pielucho-majtki, pieluszki muślinowe, śliniaczki z papieru, **18** skóra i imitacje skóry oraz wyroby z tych materiałów, jeśli nie są ujęte w innych klasach; skóry zwierzęce i skóry surowe; torby podróżne i torebki ręczne; parasole od deszczu, parasole przeciwsłoneczne i laski spacerowe; pas ze skóry do nauki chodzenia; siatki i torby, a zwłaszcza do wózków dziecięcych; torby na zakupy, a zwłaszcza do wózków dziecięcych; torby z izolacją, a zwłaszcza do butelek dla niemowląt; towary do ochrony przed słońcem ujęte w klasie 18; towary do ochrony przed deszczem ujęte w klasie 18, kołderki; torby na pieluszki, **20** zamki, nie z metalu, a zwłaszcza do szaf; poduszki, a zwłaszcza poduszki z wypełnieniem z pestek z wiśni; puszk, skrzynie i skrzynki, nie z metalu, **21** przybory oraz pojemniki kuchenne i do gospodarstwa domowego; grzebienie i gąbki; szczotki i pędzle (z wyjątkiem do celów malarskich); materiały do produkcji pędzli; sprzęt do czyszczenia; wełna stalowa, nie przerobiona lub częściowo obrabiona szkło (z wyjątkiem szkła budowlanego); wyroby szklane, porcelana i fajans, jeśli nie są ujęte w innych klasach; akcesoria dla niemowląt, a zwłaszcza grzebienie i szczotki, szczotki do butelek, szczotki drewniane, szczotki do smoczków, pomocniki do picia, garnki, talerze z możliwością utrzymania ciepła, pudełka i pojemniki utrzymujące ciepło, pucharki, filiżanki, zestawy do nauki mycia zębów; podtrzymywacze do kołderki na łóżko; chusteczki, a zwłaszcza chusteczki do smoczka; ochrona narożników i krawędzi, nie z metalu; uchwyty do butelek, a zwłaszcza do wózków dziecięcych; czarki na smaczki, miski; talerze; puszk; filiżanki; butelki; kubki; filiżanki z dzióbkiem; pudełka, a zwłaszcza pudełka na smoczki, **24** siatki przeciwko insektom; chusteczki; ręczniki; kołdry; kołderki, a zwłaszcza z weluru, **25** odzież, obuwie, nakrycia głowy, odzież dziecięca, a zwłaszcza bielizna dla niemowląt, a zwłaszcza majteczki dla niemowląt, podkoszulki dla niemowląt bez rękawków, podkoszulki dla niemowląt z krótkim rękawkiem, podkoszulki dla niemowląt z długim rękawkiem, body dla niemowląt bez rękawków, body dla niemowląt z krótkim rękawkiem, body dla niemowląt z długim rękawkiem, piżamki dla niemowląt, śpioszki dla niemowląt, śliniaczki dla niemowląt, skarpetki antypoślizgowe dla niemowląt, pielucho-spodenki dla niemowląt, a zwłaszcza pielucho-majtki, grzechoczące skarpetki, rajstopki, body; czapeczki, chusteczki na głowę, apaszki, **28** gry i zabawki; artykuły gimnastyczne i sportowe, nie ujęte w innych klasach; ozdoby choinkowe; zabawki, a zwłaszcza akcesoria dla niemowląt, a zwłaszcza grzechotki do ręki, grzechotki w formie klucza; książeczki dla niemowląt z drewna, clipy z drewna, zwierzątka do kąpeli, grzechotki do wózków dziecięcych, łańcuszki do wózków dziecięcych, łańcuszki do smoczków, zwierzątka zabawki z materiału; piłki ze skóry, kostki do gry activity, zabawki do chwytania, piłki z materiału, szmatki, książeczki z materiału, zegarki zabawki, książeczki do waniek do kąpeli, telefony zabawki dla dzieci, kubeczki do zabawy, wisiorki zabawki z narożami do gryzienia, zwierzątka do kąpeli, komplet kostek do gry, zabawki gąsienice, telefony na kółkach, a zwłaszcza telefony na kółkach z drewna, telefony na kółkach z materiału, telefony na kółkach z materiału posiadający zegar zabawkę, piłki z namalowaną twarzą, bransoletki grzechotki, łódeczki do kąpeli, spirale z materiału do gry activity, kubeczki do zabawy, samochody, a zwłaszcza samochody z drewna i materiału, samochody z zegarem zabawką, **29** mięso; ryby;

drób i dziczyzna; ekstrakty mięsne; konserwowane, zamrożone, suszone i ugotowane owoce i warzywa; a zwłaszcza mus owocowy, kompot owocowy, a zwłaszcza z jabłkami i brzoskwiniami, bananami, pełnym ziarnem; tabliczki-batoniki owocowe, a zwłaszcza tabliczki batoniki jabłkowo-bananowe; kawałeczki dyni; kompot z dyni; żelki (galaretki); konfitury; kompoty; jaja; mleko i produkty mleczne, a zwłaszcza dania mleczne, grysiki, kaszki mleczne, ryż na mleku, mleko dla najmłodszych, mleko stosowane po mleku dla najmłodszych; oleje jadalne i tłuszcze jadalne; wszystkie produkty także hipoalergiczne i probiotyczne, **30** kawa; kawa nienaturalna; herbata, a zwłaszcza herbata z kopru włoskiego; kakao; cukier; ryż; tapioka; sago; mąka i produkty zbożowe; chleb; wyroby cukiernicze i słodycze; ciasteczka, a zwłaszcza ciasteczka orkiszowe; ryż; miód; syrop z melasy; drożdże; proszek do pieczenia; sól; musztarda; ocet; sosy (artykuły korzenne); przyprawy; lód; kaszka z pełnego ziarna; herbata z kopru włoskiego; dania gotowe do spożycia i dania częściowo gotowe do spożycia, a zwłaszcza dla niemowląt, małych dzieci; a zwłaszcza makaron z szynką i warzywami, spaghetti bolognese, ryż z warzywami i kurczakiem, ryż z warzywami i indykiem, marchewka z kartoflami i kurczakiem, marchewka z kartoflami i wołowiną, brokuły z kartoflami, warzywa z prosem, risotto warzywne, muesli, a zwłaszcza z owocami; grysik, a zwłaszcza z owocami, tabliczka-batonik zbożowy, a zwłaszcza z owocami; wafle ryżowe, suchary; płatki zbożowe, a zwłaszcza chrupki; wszystkie produkty także hipoalergiczne i probiotyczne, **32** piwo; wody mineralne i wody gazowane oraz inne napoje bezalkoholowe, a zwłaszcza herbata z kopru włoskiego z sokiem jabłkowym; napoje owocowe i soki owocowe; a zwłaszcza owocowe napoje orzeźwiające, a zwłaszcza jabłkowe napoje orzeźwiające, a zwłaszcza sok jabłkowy, sok owocowy z bananem; napoje warzywne i soki warzywne; sok dla matek karmiących; wody dla niemowląt; syropy i inne produkty do przygotowywania napojów.

(111) **239125** (220) 2010 03 03 (210) 367230
(151) 2011 05 17 (441) 2010 06 07
(732) ČERVA EXPORT IMPORT a.s., Hostivice, CZ.
(540) DESMAN

(510), (511) **09** urządzenia i przyrządy do ratowania zdrowia i życia nieujęte w innych klasach, rękawice nieujęte w innych klasach, rękawice do ochrony przed wypadkami, rękawice ochronne do zastosowań przemysłowych, rękawice powlekane PCV odporne na działanie kwasów i zasad, rękawice powlekane PCV z nitylem, rękawice z naturalnego lateksu powlekane nitylem, rękawice azbestowe, okulary ochronne do zastosowań przemysłowych, okulary spawalnicze, okulary zapobiegające oślepianiu, okulary ochronne z możliwością stosowania szkieł korekcyjnych, akcesoria dodatkowe do wszystkich okularów ochronnych, szkła do okularów z filtrem UV, środki ochrony głowy, twarzy i dróg oddechowych ujęte w tej klasie-kaski, osłony, maski, respiratory, odzież ochronna do zastosowań przemysłowych, naszniki ujęte w tej klasie, zatyczki pojedyncze do uszu, zatyczki łączone do uszu, nakolanniki ujęte w tej klasie, obuwie zabezpieczające przed wypadkami, promieniowaniem i ogniem, **21** rękawice nieujęte w innych klasach, rękawice do zastosowań domowych, rękawice do sprzątnięcia, rękawice do czyszczenia, rękawice do polerowania, rękawice do prac ogrodowych, rękawice chroniące przed oparzeniem do zastosowań domowych, **25** rękawice, odzież, obuwie, rękawice tekstylne, rękawice skórzane, rękawice łączone, kurtki, spodnie, kamizelki, kombinezony, fartuchy, ubiory z materiałów tekstylnych, ubiory ze skóry, ubiory z imitacji skóry, ubiory łączone, nakrycia głowy.

(111) **239126** (220) 2010 02 23 (210) 366746
(151) 2011 05 13 (441) 2010 06 07
(732) Laboratorium Kosmetyczne FLOSLEK Furmanek Spółka Jawna, Warszawa, PL.
(540)



Kolor znaku: biały, czerwony, złoty
(531) 5.5.1, 5.5.19, 26.4.1, 26.4.15, 27.5.1, 29.1.13

(510), (511) **03** kosmetyki, kosmetyki ochronne i regeneracyjne do pielęgnacji skóry, kremy, emulsje, spraye, żele, balsamy, toniki, lotiony, mleczka; kosmetyki kolorowe, środki upiększające; środki perfumeryjne; środki toaletowe; mydła; olejki eteryczne; środki do pielęgnacji włosów; środki do czyszczenia zębów, **05** kosmetyki o działaniu leczniczym, maści, balsamy, kremy, emulsje, płyny, żele, olejki do celów leczniczych i medycznych; wyciągi i wywary dla celów farmaceutycznych; środki sanitarne stosowane w lecznictwie i higienie osobistej; preparaty przeciwgrzybiczne, preparaty antybakteryjne; substancje dietetyczne do celów leczniczych.

(111) **239127** (220) 2010 02 23 (210) 366720
(151) 2011 05 13 (441) 2010 06 07
(732) Glenmark Pharmaceuticals s.r.o., Prague, CZ.
(540) TELMARK

(510), (511) **05** preparaty farmaceutyczne, weterynaryjne i sanitarne; dietetyczne substancje przystosowane do celów medycznych, żywność dla niemowląt; plastry, środki opatrunkowe; preparaty do plombowania zębów, wosk dentystyczny; dezynfektanty; preparaty do niszczenia robactwa; fungicydy, herbicydy.

(111) **239128** (220) 2010 02 23 (210) 366718
(151) 2011 05 13 (441) 2010 06 07
(732) Glenmark Pharmaceuticals s.r.o., Prague, CZ.
(540) COGNEZIL

(510), (511) **05** preparaty farmaceutyczne, weterynaryjne i sanitarne; dietetyczne substancje przystosowane do celów medycznych, żywność dla niemowląt; plastry, środki opatrunkowe; preparaty do plombowania zębów, wosk dentystyczny; dezynfektanty; preparaty do niszczenia robactwa; fungicydy, herbicydy.

(111) **239129** (220) 2009 12 02 (210) 363600
(151) 2011 02 23 (441) 2010 03 15
(732) POLSKA ORGANIZACJA PRACODAWCÓW OSÓB NIEPEŁNOSPRAWNYCH, Warszawa, PL.
(540)



Kolor znaku: biały, granatowy

(531) 1.1.1, 1.1.3, 2.9.14, 2.9.16, 26.1.1, 27.5.1, 29.1.12

(510), (511) **35** biura pośrednictwa pracy; doradztwo specjalistyczne w sprawach działalności gospodarczej; doradztwo w zakresie organizowania i prowadzenia działalności gospodarczej; usługi w zakresie dystrybucji materiałów reklamowych takich jak próbki, druki, prospekty, broszury; specjalistyczne doradztwo w sprawach działalności gospodarczej w zakresie funkcjonowania firm zatrudniających osoby niepełnosprawne; rozpowszechnianie materiałów reklamowych dotyczących zatrudniania osób niepełnosprawnych; rozpowszechnianie ogłoszeń reklamowych dotyczących problematyki zatrudniania osób niepełnosprawnych; usługi w zakresie zbierania opinii poprzez przeprowadzanie sondaży wśród pracodawców zatrudniających osoby niepełnosprawne; usługi w zakresie rekrutacji pracowników z niepełnosprawnością; pomoc przedsiębiorstwom w działalności gospodarczej; promocja sprzedaży dla osób trzecich; public relations; publikowanie tekstów sponsorowanych; organizowanie targów pracy dla osób niepełnosprawnych; kreowanie pozytywnego wizerunku firm zatrudniających osoby niepełnosprawne, **41** usługi doradztwa zawodowego polegające na udzielaniu porad w zakresie aktywnych metod poszukiwania pracy; usługi edukacyjne polegające na informowaniu o korzyściach wynikających z zatrudniania osób niepełnosprawnych; organizowanie i obsługa konferencji dotyczących zatrudniania osób niepełnosprawnych; organizowanie i obsługa kongresów dotyczących zatrudniania osób niepełnosprawnych; organizowanie konkursów dla pracodawców zatrudniających osoby

niepełnosprawne; publikowanie książek dotyczących tematyki zatrudniania osób niepełnosprawnych; organizowanie i prowadzenie pracowni specjalistycznych w zakresie szkoleń; pisanie tekstów, innych niż reklamowych, publikowanie tekstów, innych niż teksty reklamowe; usługi w zakresie organizowania i prowadzenia seminariów dotyczących zatrudniania osób niepełnosprawnych, **45** doradztwo w zakresie porad prawnych dotyczących zatrudniania osób niepełnosprawnych.

(111) **239130** (220) 2009 12 02 (210) 363599
 (151) 2011 03 02 (441) 2010 03 15
 (732) POLSKA ORGANIZACJA PRACODAWCÓW OSÓB
 NIEPEŁNOSPRAWNYCH, Warszawa, PL.
 (540)



Kolor znaku: niebieski, biały, czerwony
 (531) 1.15.19, 1.15.25, 2.1.25, 27.5.1, 29.1.13
 (510), (511) **35** usługi w zakresie dystrybucji materiałów reklamowych takich jak próbki, druki, prospekty, broszury; usługi w zakresie uaktualniania materiałów reklamowych dotyczących tematyki zatrudniania osób niepełnosprawnych; usługi w zakresie rozpowszechniania ogłoszeń reklamowych dotyczących konkursu dla pracodawców zatrudniających osoby niepełnosprawne; public relations, usługi w zakresie tworzenia reklamowych i sponsorowanych tekstów o tematyce zatrudniania osób niepełnosprawnych; usługi w zakresie kreowania wizerunku firm wrażliwych społecznie, **41** usługi w zakresie organizowania konkursu dla pracodawców zatrudniających osoby niepełnosprawne; usługi w zakresie organizowania i obsługi konferencji dotyczących pracodawców zatrudniających osoby niepełnosprawne; usługi w zakresie publikowania książek dotyczących zatrudniania osób niepełnosprawnych; usługi w zakresie pisania tekstów dotyczących tematyki pracodawców zatrudniających osoby niepełnosprawne; usługi w zakresie publikacji tekstów dotyczących tematyki zatrudniania osób niepełnosprawnych, **45** doradztwo w zakresie porad prawnych dotyczących zatrudniania osób niepełnosprawnych.

(111) **239131** (220) 2009 12 08 (210) 363862
 (151) 2011 07 06 (441) 2010 03 15
 (732) „ABRAMCZYK” Spółka z ograniczoną odpowiedzialnością,
 Bydgoszcz, PL.
 (540)



Kolor znaku: niebieski, żółty, szary
 (531) 3.9.1, 27.5.1, 29.1.13
 (510), (511) **29** filety rybne, homary nieżywe, kawior, konserwy rybne, nieżywe krewetki, nieżywe krewetki różowe, nieżywe langusty, raki, łosoś, małże jadalne nieżywe, ostrygi nieżywe, potrawy rybne, żywność produkowana z ryb, ryby konserwowane, ryby nieżywe i żywe, ryby puszkowane, ryby solone, sardynki, skorupiaki nieżywe, śledzie, nieżywe ślimaki morskie, tuńczyk, zupy rybne, żywność przygotowana z ryb, **31** ikra rybia, mączka rybna na pasze dla zwierząt, **35** usługi sprzedaży towarów przez własną hurtownię oraz poprzez sklepy.

(111) **239132** (220) 2009 11 27 (210) 363447
 (151) 2011 07 22 (441) 2010 03 01

(732) TEVA KUTNO Spółka Akcyjna, Kutno, PL.
 (540) VIBOVIT Safari
 (510), (511) **05** preparaty farmaceutyczne, leki, substancje dietetyczne przystosowane do celów medycznych, żywność dietetyczna do celów leczniczych, suplementy diety do celów leczniczych, suplementy diety do stosowania przez ludzi w celu utrzymania stanu fizjologicznego i poprawy ogólnego stanu zdrowia zawarte w klasie 5, preparaty witaminowe, preparaty z mikroelementami, suplementy mineralne do żywności, preparaty bakteryjne do celów leczniczych.

(111) **239133** (220) 2010 01 11 (210) 364898
 (151) 2011 07 06 (441) 2010 04 26
 (732) Zakłady Mięsne „Netter”-Jan Netter, Czyżew, PL.
 (540)



Kolor znaku: zielony, jasnozielony, biały
 (531) 5.3.11, 25.1.15, 27.5.1, 29.1.12
 (510), (511) **29** mięso i przetwory mięsne ze zwierząt rzeźnych, drobiu i dziczyzny, kiełbasy i wędliny, wyroby podrobowe, wyroby garmażeryjne, konserwy mięsne, ekstrakty mięsne, paszety mięsne, tłuszcze spożywcze, **31** pokarm dla zwierząt.

(111) **239134** (220) 2009 12 23 (210) 364519
 (151) 2011 05 10 (441) 2010 03 29
 (732) Elektrownia Północ Spółka z ograniczoną odpowiedzialnością, Warszawa, PL.
 (540)



Kolor znaku: biały, pomarańczowy, szary
 (531) 26.4.1, 26.4.9, 27.5.1, 29.1.13
 (510), (511) **04** energia elektryczna, biomasa, węgiel kamienny, węgiel brunatny, węgiel drzewny, paliwa i materiały oświetleniowe, **16** druki, materiały szkoleniowe i instruktażowe (z wyjątkiem przyrządów), czasopisma, broszury, książki, publikacje w wersji papierowej i w wersji elektronicznej, w tym także on-line, **39** przesył, dystrybucja i obrót energią elektryczną, **40** obróbka materiałów, wytwarzanie energii, wytwarzanie energii elektrycznej, wytwarzanie energii elektrycznej z paliw kopalnych, wytwarzanie energii elektrycznej z biomasy, **41** usługi wydawnicze.

(111) **239135** (220) 2009 12 23 (210) 364447
 (151) 2011 06 13 (441) 2010 03 29
 (732) Eleet Vision s.c. Sławomir Kieda, Paweł Porowski, Białystok,
 PL.
 (540)



Kolor znaku: czarny, pomarańczowy, biały
 (531) 27.5.1, 27.5.21, 29.1.13
 (510), (511) **16** afisze; plakaty; broszury; etykiety nie z materiału tekstylnego; kalendarze; kartki z życzeniami; katalogi, nalepki; naklejki jako materiały piśmienne; teczki; skoroszyty jako artykuły biurowe; teczki na dokumenty jako artykuły biurowe; karty wizytowe; dyplomy okolicznościowe, **35** usługi w zakresie agencji reklamowych; dystrybucja materiałów reklamowych takich jak próbki, druki, prospekty i broszury; edytorskie usługi w dziedzinie reklamy; prezentowanie produktów w mediach

dla celów sprzedaży detalicznej; rozpoznawanie ogłoszeń reklamowych; promocja sprzedaży dla osób trzecich; kolportaż próbek; reklama radiowa; reklama telewizyjna; reklama billboardowa; reklama za pośrednictwem sieci komputerowej; reklamy korespondencyjne; reklama na wielkoformatowych ekranach wizyjnych; przygotowanie reklamy prasowej; tworzenie reklam i tekstów sponsorowanych; wynajmowanie przestrzeni reklamowej; uaktualnianie materiału reklamowego; wynajmowanie nośników reklamowych, **41** usługi w zakresie nagrywania filmów; usługi w zakresie obrazów cyfrowych; organizowanie przyjęć; organizowanie spektakli; usługi w zakresie produkcji filmów, produkcji programów radiowych i telewizyjnych, **42** projektowanie opakowań; usługi związane z projektowaniem graficznym; usługi w zakresie wzornictwa przemysłowego; usługi w zakresie tworzenia i utrzymywania stron internetowych dla osób trzecich.

(111) **239136** (220) 2009 12 21 (210) 364358
 (151) 2011 06 13 (441) 2010 03 29
 (732) Przetwórstwo Owoców Warzyw i Pieczarek KRYSTMAR
 Krystyna Sieradzka, Rudziczka, PL.
 (540) KRYSTMAR
 (510), (511) **29** konserwowane, suszone i gotowane owoce, grzyby i warzywa, galaretki jadalne, przeciery, dżemy, kompoty.

(111) **239137** (220) 2009 11 02 (210) 362392
 (151) 2011 06 07 (441) 2010 02 15
 (732) Aquafilter Inc., Sparks, US.
 (540) USMETRIX
 (510), (511) **01** kleje do celów przemysłowych, **03** środki czyszczące i czyściwa, **08** skrobaki i nożyce, **11** rury i przewody do instalacji sanitarnych, zawory, kształtki i złączki do instalacji sanitarnych.

(111) **239138** (220) 2010 03 22 (210) 368123
 (151) 2011 05 17 (441) 2010 07 05
 (732) Przedsiębiorstwo Produkcyjne Heiztechnik
 Spółka z ograniczoną odpowiedzialnością Spółka komandytowa,
 Skarszewy, PL.
 (540)

HT-tronic

Kolor znaku: czerwony
 (531) 26.11.3, 27.5.1, 29.1.1
 (510), (511) **09** urządzenia sterujące do urządzeń do ogrzewania,
11 urządzenia do ogrzewania.

(111) **239139** (220) 2010 03 19 (210) 368051
 (151) 2011 04 18 (441) 2010 06 21
 (732) FIRMA PRODUKCYJNO-USŁUGOWO-HANDLOWA „MOKATE”-
 Teresa Mokrysz, Ustroń, PL.
 (540)



Kolor znaku: czarny, złoty, szary
 (531) 11.3.1, 11.3.4, 27.1.1, 27.1.6, 27.5.1, 29.1.13
 (510), (511) **30** kawa, kawa cappuccino, czekolada w płynie.

(111) **239140** (220) 2010 03 19 (210) 368015
 (151) 2011 05 27 (441) 2010 06 21
 (732) SYNGENTA CROP PROTECTION Spółka z ograniczoną
 odpowiedzialnością, Warszawa, PL.
 (540) wrzuc turbo moc przeciw mącznikowi
 (510), (511) **01** środki ochrony roślin, środki chemiczne dla rolnictwa,
16 artykuły biurowe, materiały papiernicze, broszury, okładki na doku-

menty, druki, gazety, papeterie, katalogi, koperty, papier listowy, notesy, karty pocztowe, kartki okolicznościowe, gadżety reklamowe takie jak długopisy, ołówki, pióra, bloczki do pisania, obwoluty, **41** organizowanie rolniczych zajęć terenowych, usługi w zakresie organizowania konkursów loterii, organizowanie i prowadzenie konferencji.

(111) **239141** (220) 2010 03 17 (210) 367866
 (151) 2011 06 06 (441) 2010 06 21
 (732) ALPOL GIPS Spółka z ograniczoną odpowiedzialnością,
 Fidor, PL.
 (540)



Kolor znaku: czarny, biały, niebieski, czerwony
 (531) 25.1.15, 26.15.15, 27.5.1, 29.1.14
 (510), (511) **19** gotowe mieszanki budowlane, posadzki, posadzki podkładowe, posadzki: samorozlewne, samopoziomujące, anhydrytowe, gipsowe.

(111) **239142** (220) 2010 03 15 (210) 367760
 (151) 2011 06 13 (441) 2010 06 21
 (732) ALPOL GIPS Spółka z ograniczoną odpowiedzialnością,
 Fidor, PL.
 (540)



Kolor znaku: czarny, różowy, biały
 (531) 19.1.11, 26.4.1, 27.5.1, 29.1.13
 (510), (511) **19** tynki zewnętrzne i wewnętrzne, zaprawy tynkarskie, gładzie, tynki mineralne, tynki dekoracyjne, tynki: akrylowe, gipsowe, silikatowo-silikonowe, mozaikowe.

(111) **239143** (220) 2010 04 15 (210) 367709
 (151) 2011 04 29 (441) 2010 07 19
 (732) Piotr Janczak, Poddębice, PL.
 (540)

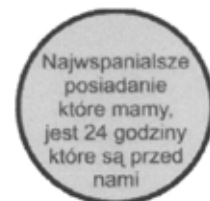

Kolor znaku: czarny, jasnoszary, ciemnoszary
 (531) 3.2.13, 26.1.1, 26.1.15, 27.5.1, 29.1.12

(510), (511) **35** handel hurtowy i detaliczny towarami: dyski do napędów optycznych, filmy na płytach CD, filmy na płytach DVD, magnesy dekoracyjne na lodówkę, medale na różne okoliczności, medale pamiątkowe, breloczki do kluczy, książki, naklejki, kartki okolicznościowe, kartki świąteczne, pudełka plastikowe na medale, kubki, filizanki, koszulki, T-shirty, czapki, nakrycia głowy.

(111) **239144** (220) 2010 04 15 (210) 367708

(151) 2011 05 18 (441) 2010 07 19

(732) Piotr Janczak, Poddębice, PL.

(540)



Kolor znaku: czarny, ciemnoszary, jasnoszary

(531) 26.1.1, 26.1.10, 26.3.1, 27.5.1, 29.1.12

(510), (511) **35** handel hurtowy i detaliczny towarami: dyski do napędów optycznych, filmy na płytach CD, filmy na płytach DVD, magnesy dekoracyjne na lodówkę, medale na różne okoliczności, medale pamiątkowe, breloczki do kluczy, książki, naklejki, kartki okolicznościowe, kartki świąteczne, pudełka plastikowe na medale, kubki, filizanki, koszulki, T-shirty, czapki, nakrycia głowy.

(111) **239145** (220) 2003 06 11 (210) 266061

(151) 2006 06 01 (441) 2003 12 15

(732) Beata Rudnicka Brzezny, Warszawa, PL.

(540) 4 łapy

(510), (511) **05** weterynaryjne odżywki i dodatki wzmacniające dla zwierząt, środki do zwalczania robowactwa, **31** pokarm dla zwierząt, **44** usługi w zakresie weterynarii.

(111) **239146** (220) 2009 08 19 (210) 359563

(151) 2010 11 04 (441) 2009 11 23

(732) ULMAX DENTAL Urszula Młynarska, Warszawa, PL.

(540) ULMAX DENTAL

(510), (511) **10** aparatura i instrumenty chirurgiczne, medyczne i stomatologiczne, meble do celów medycznych, **41** edukacja, nauczanie, organizowanie i prowadzenie kongresów, szkoleń, seminariów, sympozjów, informacja o edukacji, poradnictwo zawodowe w zakresie edukacji lub kształcenia, **44** usługi medyczne, stomatologiczne, protetyczne.

(111) **239147** (220) 2010 04 15 (210) 367707

(151) 2011 05 18 (441) 2010 07 19

(732) Piotr Janczak, Poddębice, PL.

(540)

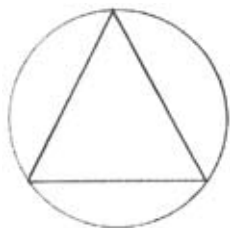

(531) 26.1.1, 26.1.10, 26.3.1

(510), (511) **35** handel hurtowy i detaliczny towarami: dyski do napędów optycznych, filmy na płytach CD, filmy na płytach DVD, magnesy dekoracyjne na lodówkę, medale na różne okoliczności, medale pamiątkowe, breloczki do kluczy, książki, naklejki, kartki okolicznościowe, kartki świąteczne, pudełka plastikowe na medale, kubki, filizanki, koszulki, T-shirty, czapki, nakrycia głowy.

(111) **239148** (220) 2010 03 12 (210) 367690

(151) 2011 05 16 (441) 2010 06 21

(732) AIONA Artur Jończyk, Częstochowa, PL.

(540)



Kolor znaku: czerwony, biały

(531) 26.1.2, 27.5.1, 29.1.12

(510), (511) **11** lampy oświetleniowe, klosze do lamp, świeczniki, żyrandole, sprzęt oświetleniowy, **20** meble, w tym biurowe, salonowe, sypialniane, dziecięce, meble tapicerowane, wyroby stolarstwa meblowego, fotele, fotele wypoczynkowe, fotele relaksacyjne, fotele rehabilitacyjne, kanapy, otomany, pufy, sofy, siedzenia, leżaki, łóżka, w tym dla dzieci, maty do kojców dla dzieci, łóżka wodne, materace, poduszki, pościel, krzesła, legowiska dla zwierząt domowych, parasole, w tym ogrodowe, podnóżki, poduszki dla zwierząt domowych, **35** prowadzenie hurtowni i sklepów z meblami, w tym z fotelami, pufami, kanapami, sprzętem oświetleniowym, świecznikami, materacami, pościelą, artykułami gospodarstwa domowego, porcelaną, szkłem dekoracyjnym, tkaninami dekoracyjnymi, tkaninami obiciowymi, wyposażeniem wnętrz, organizowanie wystaw w celach handlowych i reklamowych, pokazy towarów, usługi sprzedaży w/w towarów za pośrednictwem Internetu (sprzedaż on-line), sprzedaż wysyłkowa w/w towarów, promocja sprzedaży towarów, prowadzenie sprzedaży eksport-import.

(111) **239149** (220) 2010 03 05 (210) 367349

(151) 2011 04 27 (441) 2010 06 07

(732) Bogusław Hadała, Rzeszów, PL.

(540) Prometej nowy

(510), (511) **35** prezentowanie produktów dla celów sprzedaży detalicznej, rozpowszechnianie ogłoszeń reklamowych, reklama, badania rynku, doradztwo w zakresie organizowania i prowadzenia działalności gospodarczej, prognozy ekonomiczne.

(111) **239150** (220) 2010 03 05 (210) 367328

(151) 2011 04 27 (441) 2010 06 07

(732) PMCS Spółka z ograniczoną odpowiedzialnością, Warszawa, PL.

(540)



Kolor znaku: jasnoniebieski, ciemnoniebieski

(531) 26.4.3, 26.11.3, 26.11.13, 27.5.1, 29.1.4

(510), (511) **36** administrowanie nieruchomościami, agencje mieszkaniowe, agencje nieruchomości, agencja pośrednictwa w handlu nieruchomościami, dzierżawa majątku nieruchomego, dzierżawa nieruchomości, zarządzanie, wycena, pośrednictwo majątkiem nieruchomości, wynajmowanie mieszkań, wynajmowanie pomieszczeń biurowych, **37** budowa i naprawy magazynów, budowa pawilonów i sklepów targowych, usługi w zakresie budownictwa, czyszczenie budynków od wewnątrz, czyszczenie budynków od zewnątrz, instalowanie drzwi i okien, informacja w zakresie budownictwa, instalowanie i naprawy alarmów przeciwwłamaniowych oraz urządzeń klimatyzacyjnych, malowanie, montaż i naprawa instalacji alarmowych przeciwpożarowych, montaż i naprawy instalacji grzewczych, mrowanie, nadzór budowlany, rozbiórka budynków, tynkowanie, usługi dekararskie, usługi hydrauliczne, zabezpieczanie budynków przed wilgocią, **39** magazynowanie, wynajmowanie magazynów, transport mebli, wynajmowanie i prowadzenie miejsc parkingowych, przeprowadzki, składowanie towarów, **41** doradztwo zawodowe w zakresie edukacji oraz kształcenia, usługi prowadzenia klubów zdrowia dotyczących poprawiania kondycji, organizowanie i obsługa konferencji i kongresów, usługi w zakresie kultury fizycznej, organizowanie i prowadzenie seminariów, sympozjów i zjazdów, organizowanie przyjęć, organizowanie zajęć sportowych, **43** usługi w zakresie prowadzenia kafeerii-bufetów, kawiarni, obsługa gastronomiczna z własnym zapleczem, produktami i transportem, usługi prowadzenia restauracji,

restauracji samoobsługowych, barów, wynajmowanie sal na posiedzenia, **44** ogrodnictwo krajobrazowe, pielęgnacja trawników.

(111) **239151** (220) 2010 03 02 (210) 367152
 (151) 2011 05 16 (441) 2010 06 07
 (732) Malarstwo i Ty Renata Kucharska, Kraków, PL.
 (540)

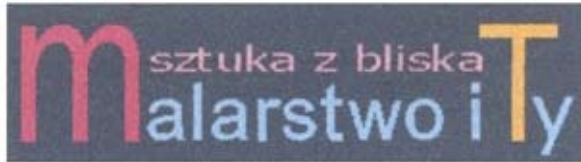

Kolor znaku: fioletowy, żółty, różowy

(531) 26.4.2, 27.5.1, 29.1.15
 (510), (511) **16** rysunki, obrazy, portrety, broszury, książki, plakaty, albumy, czasopisma, fotografie, kalendarze, płótno do malowania, reprodukcje graficzne, sztuki malarskie, **35** usługi prowadzenia sklepu, hurtowni oraz sprzedaż za pośrednictwem Internetu dzieł sztuki i wyrobów rzemiosła artystycznego, **37** konserwacja zabytków, malowanie i renowacja obrazów i dzieł sztuki, **41** kursy malarskie, kursy rysunku, usługi edukacyjne w zakresie kultury i sztuki w tym malarstwa, usługi wydawnicze, organizowanie wystaw związanych z kulturą i sztuką, organizowanie plenerów i warsztatów malarskich, usługi robienia zdjęć-fotografowania, **42** usługi artystów i grafików, usługi tworzenia i obróbki grafiki komputerowej, projektowanie i tworzenie stron www, usługi w zakresie dzieł sztuki artystycznej: usługi rzeźbiarskie, rzemiosło artystyczne, malarstwo, tworzenie grafiki, usługi zdobienia luster, stylizacja i zdobienie artystyczne przedmiotów.

(111) **239152** (220) 2010 03 02 (210) 367147
 (151) 2011 04 27 (441) 2010 06 07
 (732) Montblanc-Simplo GmbH, Hamburg, DE.
 (540) MONTBLANC
 (510), (511) **34** tytoń papierosowy, cygaretki, cygara, zapalniczki, artykuły dla palaczy, pudełka zapalek.

(111) **239153** (220) 2010 02 26 (210) 366975
 (151) 2011 05 13 (441) 2010 06 07
 (732) Laboratorium Języka Angielskiego Katarzyna Stanisz, Żywiec, PL.
 (540)



Kolor znaku: czerwony, srebrny, biały

(531) 26.4.2, 26.4.9, 26.11.3, 27.1.5, 29.1.13
 (510), (511) **41** nauczanie języków obcych, tłumaczenia z i na języki obce, działalność wspomagająca edukację.

(111) **239154** (220) 2010 02 23 (210) 366728
 (151) 2011 05 13 (441) 2010 06 07
 (732) Robert Smolarek, Szczecin, PL.
 (540) HAAHY

(510), (511) **42** usługi architektoniczne, usługi w zakresie: doradztwa budowlanego, opracowania projektów technicznych, planowania urbanistycznego, projektowania budynków, projektowania dekoracji wnętrz, wzornictwa przemysłowego.

(111) **239155** (220) 2010 02 05 (210) 365956
 (151) 2011 05 11 (441) 2010 05 10
 (732) Stowarzyszenie Producentów MIODY DRAHIMSKIE, Czaplinek, PL.

(540)



(531) 3.13.4, 3.13.5, 27.5.1
 (510), (511) **30** miód, wyroby z miodu zawarte w tej klasie.

(111) **239156** (220) 2010 02 05 (210) 365955
 (151) 2011 06 13 (441) 2010 05 10
 (732) MANANA Production House Piotr Chlipalski, Gliwice, PL.
 (540)



Kolor znaku: biały, czerwony, czarny

(531) 2.1.1, 2.1.19, 26.4.1, 27.5.1, 29.1.13
 (510), (511) **35** usługi wydawnicze do celów reklamowych, **41** organizacja festiwalu, imprez kulturalnych; wydawnictwa artystyczne.

(111) **239157** (220) 2010 02 05 (210) 365952
 (151) 2011 05 11 (441) 2010 05 10
 (732) AFS Sławomir Julian Kaczmarczyk, Kraków, PL.
 (540)



(531) 26.3.23, 26.13.25, 27.5.1
 (510), (511) **42** projektowanie oprogramowania komputerowego, komputery (programowanie), tworzenie i utrzymywanie stron internetowych dla osób trzecich.

(111) **239158** (220) 2010 02 04 (210) 365936
 (151) 2011 05 11 (441) 2010 05 10
 (732) 360° Spółka z ograniczoną odpowiedzialnością, Warszawa, PL.
 (540)



Kolor znaku: fioletowy, niebieski, ciemnofioletowy, różowy, pomarańczowy, żółty

(531) 1.3.2, 27.5.1, 29.1.15
 (510), (511) **25** odzież, obuwie, nakrycia głowy, **35** reklama; zarządzanie w działalności handlowej; administrowanie działalności handlowej; prace biurowe, **39** transport; pakowanie i składowanie towarów; organizowanie podróży, **41** nauczanie; kształcenie; rozrywka; usługi sportowe i kulturalne, **43** usługi zaopatrzenia w żywność i napoje; tymczasowe zakwaterowanie.

(111) **239159** (220) 2010 02 04 (210) 365933
 (151) 2011 05 11 (441) 2010 05 10
 (732) Mariusz Andrzej Łukomski, Warszawa, PL.
 (540)



(531) 26.4.2, 27.5.1
 (510), (511) **25** odzież, obuwie, nakrycia głowy, **35** usługi w zakresie reklamy, radiowej, prasowej, telewizyjnej i za pośrednictwem sieci komputerowych; publikacja tekstów reklamowych; rozpowszechnianie materiałów reklamowych; zarządzanie działalnością artystyczną (usługi impresariatu); wyselekcjonowanie artykułów odzieżowych, tak aby umożliwić konsumentom obejrzenie i dokonanie zakupu w dobrych warunkach w sieciach handlowych oraz za pośrednictwem środków komunikacji elektronicznej, przez strony internetowe lub telesklepy, **42** projektowanie odzieży, linii odzieżowych oraz dodatków wykończeniowych i ozdobnych.

(111) **239160** (220) 2010 02 02 (210) 365838
 (151) 2011 05 11 (441) 2010 05 10
 (732) „ENDEMOL POLSKA” Spółka z ograniczoną odpowiedzialnością, Warszawa, PL.
 (540)

KLUB SZALONYCH DZIEWIC

(531) 27.5.1
 (510), (511) **03** kosmetyki; preparaty kosmetyczne; środki perfumeryjne; perfumy; wody toaletowe i kolońskie; preparaty kosmetyczne do golenia i po goleniu, pianki, kremy i mydła do golenia, balsamy po goleniu; kremy, pianki, talki, emulsje, płyny, toniki, żele, mleczka kosmetyczne, oliwki, balsamy do skóry; mydła; mydła w płynie, mydła dezynfekujące, mydła dezodorujące, mydła lecznicze, mydła przeciwopotowe, mydła toaletowe, mydła zawierające składniki pillingujące i/lub masujące, mydła przeciwopotowe do stóp; środki i preparaty do mycia i kąpieli; pianki, żele, kremy, pianki i mleczka pod prysznic; płyny, żele, kremy, pianki i mleczka do kąpieli; środki i preparaty do pielęgnacji ciała; środki i preparaty do mycia, pielęgnacji i ochrony włosów, farby i lakiery do włosów, środki i preparaty do układania włosów, szampony, odżywki do włosów, środki i preparaty przeciwłupieżowe; środki i preparaty do oczyszczania skóry, środki i preparaty do oczyszczania skóry o właściwościach antybakteryjnych; olejki eteryczne; dezodoranty i antyperspiranty; środki i preparaty do higieny intymnej; odświeżacze do ust; środki i preparaty do makijażu i demakijażu; środki i preparaty do pielęgnacji, malowania i ochrony ust; rzęsy, brwi, paznokci; środki i preparaty do usuwania lakierów, odżywki do paznokci; środki i preparaty do opalania i chroniące przed promieniowaniem ultrafioletowym; środki i preparaty do samoopalanania; środki i preparaty do depilacji; pudry do makijażu, pudry po kąpieli, pudry higieniczne; chusteczki nasączone płynami kosmetycznymi; środki i preparaty do pielęgnacji zębów i jamy ustnej; artykuły toaletowe zawarte w tej klasie; ozdoby do celów kosmetycznych; wyroby chemii gospodarczej; środki i preparaty do czyszczenia, polerowania, szorowania i ścierania; środki i preparaty do czyszczenia, polerowania, szorowania i ścierania do użytku w gospodarstwie domowym; mleczka, żele, płyny i proszki do czyszczenia i polerowania; detergenty; materiały ściernie; środki i preparaty piorące; proszki, płyny i mydła do prania; koncentraty do prania; płyny do mycia naczyń; płyny do płukania tkanin, koncentraty do płukania tkanin; antystatyczne środki i preparaty do celów domowych; środki i preparaty do zmiękczenia tkanin; krochmal, środki i preparaty do krochmalenia; środki i preparaty do namaczania tkanin; środki i preparaty do trawienia; środki i preparaty chemiczne do ożywiania kolorów do użytku domowego, mydła do ożywiania koloru tkanin; środki i preparaty wybielające stosowane w praniu; środki i preparaty do odbarwiania; środki i preparaty odtłuszczające; środki i preparaty do wywabiania plam; woda do prasowania; preparaty do usuwania kamienia kotłowego dla gospodarstw domowych; środki i preparaty

do prania, czyszczenia i konserwacji skóry; środki i preparaty do czyszczenia szkła, szyb i lustec, **09** urządzenia i przyrządy: naukowe, kinematograficzne; urządzenia do nagrywania, transmisji lub reprodukcji dźwięku lub obrazu; sprzęt przetwarzający dane i komputery, filmy animowane, automaty do gier na żetony lub monety, magnetyczne nośniki informacji, optyczne nośniki informacji, daszki dla osłony oczu, dyski kompaktowe audio-wideo, dyski kompaktowe, elektroniczne etykiety towarów, urządzenia do gry działające wyłącznie z odbiornikiem telewizyjnym, hologramy, karty magnetyczne do identyfikacji osób, kasety wideo, karty magnetyczne kodowane, dyski kompaktowe audio-wideo, dyski kompaktowe optyczne, odtwarzacze płyt kompaktowych, programy komputerowe, magnesy dekoracyjne, podkładki pod myszy, magnetyczne nośniki informacji, optyczne nośniki informacji, elektroniczne tablice na ogłoszenia, płyty fonograficzne, programy gier komputerowych, okulary przeciwoślepieniowe, szklidy i znaki mechaniczne, szklidy i znaki świecące, taśmy magnetyczne, taśmy wideo, **16** papier, tektura i wyroby z tych materiałów, nie ujęte w innych klasach, druki, materiały piśmienne; materiały z tworzyw sztucznych do pakowania koperty na butelki z kartonu lub papieru, opakowania do butelek z kartonu lub papieru, chorągiewki papierowe, czasopisma, obwoluty, okładki papierowe na dokumenty, druki, materiały drukowane, emblematy, pieczęcie papierowe, etykiety z materiału tekstylnego, fotografie, gazety, druki, odbitki graficzne, odwzorowania, kalendarze, kalkomanie podstawki pod karafki z papieru, karty, karty muzyczne z życzeniami, karty pocztowe, katalogi, książki, zakładki do książek, nalepki, naklejki, notatniki, notesy, okładki, obwoluty, ołówki, ołówki automatyczne, opakowania, torby do pakowania z papieru lub tworzyw sztucznych, pióra, podstawki pod kufle do piwa, karty pocztowe, znaczki pocztowe, podręczniki, materiały przylepne do celów papierniczych lub użytku domowego, publikacje, rysunki, serwetki papierowe, szklidy z papieru lub z kartonu, taśmy papierowe, taśmy samoprzylepne do celów papierniczych lub do użytku domowego, **20** meble, lustra, wyroby z drewna, korka, trzciny, wikliny, rogu, kości, kości słoniowej, fiszbinu, muszli, bursztynu, macicy perłowej, sepiolitu, imitacji tych surowców lub z tworzyw sztucznych, ozdoby z tworzyw sztucznych, dekoracje przestawne, tablice na ogłoszenia, obiekty nadmuchiwane powietrzem do reklamy, szklidy z drewna lub tworzyw sztucznych, ścienne plakietki ozdobne, nietekstylne, tablice ogłoszeniowe, tabliczki identyfikacyjne niemetalowe, wachlarze, wywieszki z drewna lub tworzyw sztucznych, **22** liny, sznury, sieci, markizy, brezenty, żagle, torby i torebki zawarte w tej klasie, materiały do obicia i do wypełnienia, namioty, markizy z materiałów tekstylnych, markizy z tworzyw sztucznych, plandeki, torby do pakowania z materiałów tekstylnych, worki do pakowania z materiałów tekstylnych, **25** odzież, obuwie, nakrycia głowy, w szczególności buty, chusty, daszki do czapek, krawaty, odzież, odzież papierowa, podkoszulki, skarpetki, T-shirty, nakrycia głowy, **29** gry i zabawki; artykuły sportowe i gimnastyczne, balony do zabawy, balony do gry, karty do gry, gry automatyczne inne niż telewizyjne, karty do gry, gry planszowe, la-tawce, układanki, zabawki, **30** kawa, herbata, wyroby cukiernicze i słodczyce, cukierki, czekolada, guma do żucia nie do celów medycznych, herbata, herbatniki, kawa, krakersy, lody, słodczyce, wyroby cukiernicze, **32** piwo, wody mineralne i gazowane oraz inne napoje bezalkoholowe; napoje owocowe i soki owocowe, wody gazowane, lemoniada, napoje mineralne, napoje bezalkoholowe, bezalkoholowe napoje z soków owocowych, soki z owoców, piwo, woda stołowa, woda mineralna, woda sodowa, **33** napoje alkoholowe, napoje alkoholowe zawierające owoce, wino, wódka, **34** tytoń, przybory do palaczy, zapalki, w szczególności papierosy, pojemniki na zapalki nie z metali szlachetnych, popielniczki [nie z metali szlachetnych] dla palaczy, zapalniczki dla palaczy tytoniu, pudełka na zapalki, **35** reklama, agencje importowo-eksportowe, agencje reklamowe, aukcje publiczne, badania opinii publicznej, badanie rynku, dekoracja wystaw sklepowych, powielanie dokumentów, dystrybucja materiałów reklamowych, pozyskiwanie danych do komputerowych baz danych, uaktualnianie materiałów reklamowych, rozpowszechnianie ogłoszeń reklamowych, sondaże opinii, wyszukiwanie informacji w plikach komputerowych, pokazy towarów, promocja sprzedaży, rozpowszechnianie próbek, usługi przeglądu prasy, reklama radiowa, rozpowszechnianie materiałów reklamowych, reklama za pośrednictwem sieci komputerowej uaktualnianie materiału reklamowego, wypożyczanie materiału reklamowego, publikowanie tekstów reklamowych, rozpowszechnianie ogłoszeń reklamowych, reklamy korespondencyjne, reklamy radiowe, reklamy telewizyjne, rozpowszech-

nianie materiałów reklamowych, rozpowszechnianie ogłoszeń reklamowych, badania rynku, sprzedaż promocyjna, reklama telewizyjna, wynajem czasu reklamowego we wszystkich środkach przekazu, wypożyczanie materiałów reklamowych, wyszukiwanie w komputerowych bazach danych, doradztwo działalności gospodarczej, informacja o działalności gospodarczej, ekspertyza działalności gospodarczej, administrowanie hotelami, agencje importowo-eksportowe, agencje informacji handlowej, rekrutacja personelu, pomoc w prowadzeniu działalności gospodarczej, prognozy ekonomiczne, pomoc przy zarządzaniu przedsiębiorstwami przemysłowymi lub handlowymi, dobór personelu za pomocą metod psychotechniki, organizowanie targów w celach handlowych lub reklamowych, telefoniczne udzielanie informacji, wycena działalności gospodarczej, wynajmowanie miejsc na umieszczenie ogłoszeń lub reklam; sprzedaż towarów za pośrednictwem Internetu, **41** nauczanie; kształcenie; rozrywka; działalność sportowa i kulturalna, produkcja filmów, foto-reportaże, organizowanie konkursów edukacyjnych lub rozrywkowych, nagrywanie filmów na taśmach wideo, pisanie scenariuszy, publikowanie książek, publikowanie tekstów, radiowe programy rozrywkowe, rozrywka, wypożyczanie taśm wideo, publikowane tekstów, usługi tłumaczenia, zdjęcia, informacja o edukacji, informacja o imprezach rozrywkowych, usługi kluby zdrowia, organizacja i obsługa konferencji, pokazy kształcenia praktycznego, organizowanie loterii, organizowanie i prowadzenie sympozjów, organizowanie wystaw z dziedziny kultury i edukacji, organizowanie zawodów sportowych, organizacja spektakli, informacja o rozrywce, użytkowanie sal kinowych, użytkowanie sal koncertowych, **42** naukowe i techniczne usługi i badania oraz ich projektowanie, przemysłowa analiza i badanie usług, projektowanie i rozwój komputerowego sprzętu i oprogramowania, doradztwo budowlane, projektowanie budynków, doradztwo w zakresie ochrony środowiska, planowanie urbanistyczne, projektowanie dekoracji wnętrz, usługi projektowania mody, wzornictwo przemysłowe.

(111) **239161** (220) 2010 02 01 (210) 365689
 (151) 2011 07 06 (441) 2010 05 10
 (732) Athenasoft Spółka z ograniczoną odpowiedzialnością, Warszawa, PL.
 (540) NORMA PRO
 (510), (511) **09** oprogramowanie komputerowe służące do kosztorysowania w budownictwie.

(111) **239162** (220) 2010 02 01 (210) 365688
 (151) 2011 07 06 (441) 2010 05 10
 (732) Athenasoft Spółka z ograniczoną odpowiedzialnością, Warszawa, PL.
 (540) NORMA EXPERT
 (510), (511) **09** oprogramowanie komputerowe służące do kosztorysowania w budownictwie.

(111) **239163** (220) 2009 09 21 (210) 360766
 (151) 2011 05 13 (441) 2010 01 04
 (732) BAKOMA Spółka z ograniczoną odpowiedzialnością, Warszawa, PL.
 (540) Fruciaki
 (510), (511) **30** napoje, **31** owoce, **35** reklama.

(111) **239164** (220) 2009 09 01 (210) 360107
 (151) 2011 05 13 (441) 2009 12 07
 (732) Burda Publishing Polska Spółka z ograniczoną odpowiedzialnością, Warszawa, PL.
 (540)

mój piękny
Ogród

Kolor znaku: biały, zielony, czarny
 (531) 27.5.1, 29.1.13
 (510), (511) **01** produkty chemiczne przeznaczone dla rolnictwa i ogrodnictwa; nawozy; ziemia do upraw, ziemia ogrodnicza, podło-

że ogrodnicze, kora ogrodnicza, gleba próchnicza, **05** środki ochrony roślin; środki do zwalczania robactwa, fungicydy, herbicydy, **08** narzędzia ogrodnicze.

(111) **239165** (220) 2009 08 27 (210) 359947
 (151) 2011 05 13 (441) 2009 12 07
 (732) Firma Produkcyjno-Usługowo-Handlowa MOKATE Teresa Mokrysz, Ustroń, PL.
 (540)



Kolor znaku: brązowy, biały, żółty, różowy, zielony
 (531) 2.3.18, 2.3.25, 2.9.1, 11.3.4, 26.11.2, 27.5.1, 29.1.15
 (510), (511) **30** kawa cappuccino.

(111) **239166** (220) 2009 08 26 (210) 359903
 (151) 2011 05 13 (441) 2009 12 07
 (732) Firma Produkcyjno-Usługowo-Handlowa MOKATE Teresa Mokrysz, Ustroń, PL.
 (540) Mokate. Z miłości do cappuccino.
 (510), (511) **30** kawa cappuccino.

(111) **239167** (220) 2009 07 31 (210) 358961
 (151) 2011 07 11 (441) 2009 11 09
 (732) interplastic Roger Żółtowski, Tuchom, PL.
 (540)

FOORO

(531) 21.3.1, 27.5.1
 (510), (511) **25** berety, bezrękawniki, bielizna, bielizna damska, bielizna osobista, bielizna wchłaniająca pot, bandamy na szyję, środki antypoślizgowe na buty, obuwie, obuwie sportowe, buty, buty sznurowane, obuwie sportowe, buty piłkarskie, płaszcze kąpielowe, potniki, sandały kąpielowe, slipy, T-shirty, chusty, czapki, odzież z dzianiny, getry, obuwie gimnastyczne, gorsety, worki do butów piłkarskich, kąpielówki, kombinezony, koszule, koszulki gimnastyczne, krawaty, kurtki wełniane lub futrzane z kapturem, legginsy, marynarki, nakrycia głowy, nauszniki, odzież gotowa, odzież gimnastyczna, daszki osłonowe przed słońcem, palta, peleryny, obuwie piłkarskie, piżamy, obuwie plażowe, stroje plażowe, płaszcze, podkoszulki, półbuty, prochowce, pulowery, rękawiczki, rękawiczki z jednym palcem, skarpetki, spodnie, koszulki sportowe, spódnice, swetry, szale, szaliki, szarfy do ubrania, szelki, szlafroki, trykoty, ubrania, **28** przyrządy do ćwiczeń fizycznych, dyski sportowe, zabawki w postaci klocków, przyrządy stosowane w kulturystyce, łyżworolki, przyrządy gimnastyczne, przyrządy mechaniczne do gimnastyki, karty do gry, piłki do gry, gry, kije hokejowe, łyżwy, maski szermiercze, misie pluszowe, siatki na motyle, nagolanniki, nakolanniki, ochraniacze, pafeczki sztafetowe, stoły do piłki nożnej w pomieszczeniach, piłki do gier, małe piłki do gier, pluszowe zabawki, rakiety do gry, rękawice, rolki, rolki do stacjonarnych rowerów ćwiczeniowych, wrotki, stacjonarne rowery treningowe, siatki tenisowe, zabawki, dętki do piłek do gry, ekrany maskujące, gwizdki, ochraniacze łokci piłkarzy, rękawice do gier, stoły do piłkarzyków, trampoliny, worki treningowe, **35** usługi prowadzenia działalności importowo-eksportowej, handlowej, hurtowej i detalicznej, w tym i za pośrednictwem globalnej sieci internetowej, a także wysyłkowej ubrań, butów i nakryć głowy oraz artykułów gimnastycznych, sportowych i gier oraz zabawek, gromadzenie tych towarów umożliwiające dogodne oglądanie i ich nabywanie, promocja sprzedaży na rzecz osób trzecich, usługi agencyjne i przedstawicielskie na rzecz krajowych i zagranicznych podmiotów

gospodarczych, aukcje publiczne, komputerowe zarządzanie plikami, reklama za pośrednictwem sieci komputerowej, organizowanie targów i pokazów w celach handlowych lub reklamowych, reklama, reklama billboardowa, rozpowszechnianie ogłoszeń reklamowych, reklamy prasowe, radiowe, telewizyjne, koncesjonowanie towarów i usług dla osób trzecich, prezentowanie produktów w mediach, doradztwo handlowe, poszukiwania w zakresie patronatu, public relation, publikowanie tekstów sponsorowanych, tworzenie tekstów reklamowych, uaktualnianie materiałów reklamowych, kreowanie wizerunku firmy, wynajmowanie nośników i przestrzeni reklamowej, zarządzanie w zakresie zamówień handlowych, usługi zakupów produktów i usług dla innych przedsiębiorstw.

(111) **239168** (220) 1995 06 01 (210) 358774
 (151) 2011 07 11 (441) 2009 09 28
 (732) JACK WOLFSKIN Ausrüstung für Draussen GmbH & Co. KGaA, Idstein, DE.
 (540)



(531) 3.6.3
 (510), (511) **28** gry, zabawki, artykuły gimnastyczne i sportowe, w tym torby sportowe, mianowicie torby do tenisa, torby do badmintonu, torby do squashu, torby do hokeja, torby do krikietu, torby do golfu i torby do nart.

(111) **239169** (220) 2009 06 23 (210) 357398
 (151) 2011 05 12 (441) 2009 09 28
 (732) Marek Rymorz, Ustroń, PL.
 (540)



Kolor znaku: czarny, żółty, niebieski, czerwony
 (531) 5.3.6, 5.3.13, 5.3.14, 27.5.1, 29.1.14
 (510), (511) **16** papier, karton, dzienniki, czasopisma, książki, kalendarze, fotografie, papeteria, materiały klejące dla papeterii lub do użytku domowego zawarte w tej klasie, pędzle, maszyny do pisania, artykuły biurowe za wyjątkiem mebli, tworzywa sztuczne do pakowania, czcionki drukarskie, noże do papieru i kartonu, wyposażenie biur w wyroby z papieru i kartonu takie jak: plansze, plakaty, obrazy, zasłony papierowe, szablony, ręczniki papierowe, segregatory, notesy, formularze, afisze oraz maszyny i urządzenia do powielania, **35** usługi reprodukcji i powielania dokumentów, reklama osób trzecich, usługi fotokopiowania, dystrybucji materiałów reklamowych, edycja tekstów, usługi reprodukcji dokumentów i dokumentacji, **40** usługi poligraficzne, introligatorskie i drukowania.

(111) **239170** (220) 2009 06 04 (210) 356768
 (151) 2011 05 17 (441) 2009 09 14
 (732) Przedsiębiorstwo Produkcyjno-Handlowo-Usługowe „WAMPOL” Wróbel Spółka Jawna, Częstochowa, PL.
 (540)



Kolor znaku: niebieski, różowy
 (531) 1.1.1, 1.1.2, 26.11.1, 27.5.1, 29.1.12
 (510), (511) **12** wózki dla dzieci i niemowląt, wózki głębokie, spacerowe, wielofunkcyjne pojedyncze i podwójne, części i wyposażenie do tych wózków ujęte w tej klasie, pokrycia do wózków dziecięcych,

budki do wózków dziecięcych, śpiwory do wózków dziecięcych, torby do wózków dziecięcych, krzeselka bezpieczeństwa dla dzieci, foteliki bezpieczeństwa do przewozu dzieci w pojazdach, **18** nosidełka dla niemowląt, **20** maty edukacyjne dla dzieci, chodziki dla dzieci.

(111) **239171** (220) 2009 01 30 (210) 351472
 (151) 2011 06 28 (441) 2009 05 11
 (732) APP Polska Spółka z ograniczoną odpowiedzialnością, Warszawa, PL.
 (540)



Kolor znaku: szary, niebieski
 (531) 1.17.1, 27.5.1, 29.1.12
 (510), (511) **35** zarządzanie inwestycjami budowlanymi, doradztwo w zakresie organizowania i kierowania inwestycjami budowlanymi; doradztwo w zakresie zarządzania obrotem nieruchomościami i gruntami; doradztwo w zakresie zarządzania i administrowania nieruchomościami; organizowanie przetargów na rynku obrotu gruntami, nieruchomościami, powierzchniami użytkowymi i lokalami mieszkalnymi; organizowanie targów i wystaw handlowych i reklamowych w zakresie budownictwa, urbanistyki, architektury, nieruchomości, **36** obrót nieruchomościami; usługi pośrednictwa w sprawach kupna, sprzedaży, najmu, dzierżawy budynków, lokali i powierzchni użytkowych; usługi deweloperskie dot. finansowania inwestycji na rynku nieruchomości; pośredniczenie w pozyskiwaniu nieruchomości pod inwestycje budowlane; usługi doradztwa w zakresie inwestycji na rynku nieruchomości; ekspertyzy oraz analizy finansowe i inwestycyjne; finansowanie projektów inwestycyjnych i przedsięwzięć budowlanych; tworzenie i pozyskiwanie kapitału na inwestycje budowlane; wycena nieruchomości; wyceny obiektów budowlanych, przemysłowych, użyteczności publicznej; usługi administrowania i zarządzania nieruchomościami, **37** usługi w zakresie: budownictwa, nadzoru nad procesem budowy, nadzoru budowlanego, nadzoru technicznego, nadzoru inwestycyjnego, nadzoru wykonawczego; usługi w zakresie generalnego wykonawstwa inwestycji budowlanych; usługi developerskie w zakresie kompleksowej realizacji inwestycji budowlanych, nadzoru i organizacji budowy nieruchomości; informacja budowlana; budownictwo lądowe i wodne, wznoszenie kompletnych budynków i budowli lub ich części, roboty budowlane wykończeniowe, usługi instalacyjne, **42** usługi architektoniczne, inżynierskie i projektowe; usługi projektowe w zakresie budownictwa, urbanistyki, architektury, wzornictwa przemysłowego; sporządzanie dokumentacji architektonicznej, instalacyjnej i branżowej; usługi dekoracji, aranżacji i projektowania wnętrz; wykonywanie badań, ekspertyz, opinii i analiz technicznych w zakresie budownictwa; ekspertyzy inżynierskie i budowlane; ekspertyzy i badania geologiczne; pomiary geodezyjne; doradztwo budowlane i techniczne; planowanie urbanistyczne osiedli mieszkaniowych wraz z infrastrukturą; wzornictwo przemysłowe; usługi w zakresie projektowania wnętrz oraz usługi informacyjne i doradcze w tym zakresie.

(111) **239172** (220) 2009 01 28 (210) 351366
 (151) 2011 05 17 (441) 2009 05 11
 (732) HAPPEN Doradztwo Promocyjne i Marketingowe Katarzyna Pejska, Warszawa, PL.
 (540)



(531) 3.7.17, 26.4.16, 27.5.1

(510), (511) **06** metalowe meble, metalowe meble sklepowe, metalowe konstrukcje do mebli i regałów, metalowe elementy do mebli, metalowe konstrukcje przenośne; metalowe oprawy, figurki i statuetki z metali nieszlachetnych, ramy i ramki do obrazów i zdjęć, ramy, ramki i oprawy plakatów i obrazów wykonane z metalu, ramki i oprawy do prezentacji plakatów i obrazów informacyjnych oraz reklamowych z metalu, metalowe stojaki i konstrukcje służące do ekspozycji materiałów reklamowych lub towarów w sklepie lub na wystawie, **20** meble, dekoracje przestawne, stojaki i konstrukcje służące do ekspozycji materiałów reklamowych lub towarów w sklepie lub na wystawie wykonane z drewna lub tworzyw sztucznych, wykończonieniowe elementy plastikowe do mebli, regały i półki z drewna i tworzyw sztucznych, zasłony bambusowe, stojaki na czasopisma, dzieła sztuki oraz figurki z drewna, wosku, gipsu lub tworzyw sztucznych, karnisze do zasłon, lustra, materace, ramy i ramki do obrazów i zdjęć, ramki i oprawy plakatów i obrazów, ramki i oprawy do prezentacji plakatów i obrazów informacyjnych oraz reklamowych z drewna i tworzyw sztucznych, pokrowce na odzież do magazynowania, wieszaki stojące na odzież, wieszaki niemetalowe na odzież, stojaki na parasole, plecionki ze słomy za wyjątkiem mat, poduszki, pojemniki do pakowania z tworzyw sztucznych, pojemniki niemetalowe do składowania i transportu, pościel, oprócz bielizny pościelowej, słomki do picia napojów, zasłony dekoracyjne z koralików, kosze niemetalowe, **28** maskotki, misie pluszowe, miniaturowe pojazdy, gry i zabawki; balony, ozdoby choinkowe z wyjątkiem artykułów oświetleniowych i słodczy, choinki z materiałów syntetycznych, przyrządy gimnastyczne i do ćwiczeń fizycznych, **35** agencje reklamowe, reklama na rzecz osób trzecich, w tym reklama telewizyjna prasowa i radiowa; promocja, promocja sprzedaży, publikowanie tekstów reklamowych, rozpowszechnianie ogłoszeń reklamowych, doradztwo w zakresie reklamy oraz promocji, organizowanie targów i wystaw w celach handlowych lub reklamowych, dystrybucja materiałów reklamowych, usługi impresariów w działalności artystycznej, edytorskie usługi w dziedzinie reklamy, zgrupowanie na rzecz osób trzecich materiałów reklamowych, upominków, zabawek, mebli, konstrukcji przestawnych, artykułów dekoracyjnych, statuetek, figurek, odzieży, opraw, ram, ramek i konstrukcji służących do ekspozycji towarów lub materiałów reklamowych oraz ofert sprzedaży powyższych artykułów pozwalające nabywcy wygodnie oglądać te towary lub zapoznać się z tymi ofertami oraz kupować te towary, w szczególności: w sklepie, z katalogu różnych artykułów lub usług, za pośrednictwem usługi elektronicznej, na stronie internetowej; informacja o tych usługach, **41** produkcja filmów, montaż programów radiowych i telewizyjnych, usługi reporterskie, usługi studia nagrań, telewizyjne programy rozrywkowe, produkcja utworów multimedialnych, audio i wideo, informacja o imprezach rozrywkowych i kulturalnych, organizowanie wystaw z dziedziny kultury i sztuki, informacja o tych usługach, **42** usługi artystów grafików, projektowanie dekoracji wnętrz, usługi projektantów mody, projektowanie materiałów reklamowych, tworzenie oraz utrzymywanie stron internetowych, tworzenie komputerowych prezentacji.

(111) **239173** (220) 2009 01 28 (210) 351364
 (151) 2011 05 17 (441) 2009 05 11
 (732) HAPPEN Doradztwo Promocyjne i Marketingowe Katarzyna Pejska, Warszawa, PL.
 (540) happen

(510), (511) **06** metalowe meble, metalowe meble sklepowe, metalowe konstrukcje do mebli i regałów, metalowe elementy do mebli, metalowe konstrukcje przenośne; metalowe oprawy, figurki i statuetki z metali nieszlachetnych, ramy i ramki do obrazów i zdjęć, ramy, ramki i oprawy plakatów i obrazów wykonane z metalu, ramki i oprawy do prezentacji plakatów i obrazów informacyjnych oraz reklamowych z metalu, metalowe stojaki i konstrukcje służące do ekspozycji materiałów reklamowych lub towarów w sklepie lub na wystawie, **20** meble, dekoracje przestawne, stojaki i konstrukcje służące do ekspozycji materiałów reklamowych lub towarów w sklepie lub na wystawie wykonane z drewna lub tworzyw sztucznych, wykończonieniowe elementy plastikowe do mebli, regały i półki z drewna i tworzyw sztucznych, zasłony bambusowe, stojaki na czasopisma, dzieła sztuki oraz figurki z drewna, wosku, gipsu lub tworzyw sztucznych, karnisze do zasłon, lustra, materace, ramy i ramki do obrazów i zdjęć, ramki i oprawy plakatów i obrazów, ramki i oprawy do prezentacji plakatów i obrazów informacyjnych oraz reklamowych z drewna

na i tworzyw sztucznych, pokrowce na odzież do magazynowania, wieszaki stojące na odzież, wieszaki niemetalowe na odzież, stojaki na parasole, plecionki ze słomy za wyjątkiem mat, poduszki, pojemniki do pakowania z tworzyw sztucznych, pojemniki niemetalowe do składowania i transportu, pościel, oprócz bielizny pościelowej, słomki do picia napojów, zasłony dekoracyjne z koralików, kosze niemetalowe, **28** maskotki, misie pluszowe, miniaturowe pojazdy, gry i zabawki; balony, ozdoby choinkowe z wyjątkiem artykułów oświetleniowych i słodczy, choinki z materiałów syntetycznych, przyrządy gimnastyczne i do ćwiczeń fizycznych, **35** agencje reklamowe, reklama na rzecz osób trzecich, w tym reklama telewizyjna prasowa i radiowa; promocja, promocja sprzedaży, publikowanie tekstów reklamowych, rozpowszechnianie ogłoszeń reklamowych, doradztwo w zakresie reklamy oraz promocji, organizowanie targów i wystaw w celach handlowych lub reklamowych, dystrybucja materiałów reklamowych, usługi impresariów w działalności artystycznej, edytorskie usługi w dziedzinie reklamy, zgrupowanie na rzecz osób trzecich materiałów reklamowych, upominków, zabawek, mebli, konstrukcji przestawnych, artykułów dekoracyjnych, statuetek, figurek, odzieży, opraw, ram, ramek i konstrukcji służących do ekspozycji towarów lub materiałów reklamowych oraz ofert sprzedaży powyższych artykułów pozwalające nabywcy wygodnie oglądać te towary lub zapoznać się z tymi ofertami oraz kupować te towary, w szczególności: w sklepie, z katalogu różnych artykułów lub usług, za pośrednictwem usługi elektronicznej, na stronie internetowej; informacja o tych usługach, **41** produkcja filmów, montaż programów radiowych i telewizyjnych, usługi reporterskie, usługi studia nagrań, telewizyjne programy rozrywkowe, produkcja utworów multimedialnych, audio i wideo, informacja o imprezach rozrywkowych i kulturalnych, organizowanie wystaw z dziedziny kultury i sztuki, informacja o tych usługach, **42** usługi artystów grafików, projektowanie dekoracji wnętrz, usługi projektantów mody, projektowanie materiałów reklamowych, tworzenie oraz utrzymywanie stron internetowych, tworzenie komputerowych prezentacji.

(111) **239174** (220) 2008 10 01 (210) 346824
 (151) 2011 05 12 (441) 2009 01 05
 (732) INPROEL-3 Spółka z ograniczoną odpowiedzialnością, Poznań, PL.
 (540)

inproel

(531) 27.5.1
 (510), (511) **11** urządzenia do ogrzewania wody i powietrza, kurtyny powietrzne, ogrzewacze przemysłowe, grzejniki bezpośrednie, przepływowe podgrzewacze wody, pojemnościowe podgrzewacze wody, urządzenia klimatyzacyjne, **35** usługi sprzedaży urządzeń i systemów grzewczych oraz klimatyzacyjnych, **37** montaż urządzeń i systemów grzewczych oraz klimatyzacyjnych, **42** projektowanie urządzeń i systemów grzewczych oraz klimatyzacyjnych.

(111) **239175** (220) 2008 08 25 (210) 345273
 (151) 2011 06 28 (441) 2008 12 08
 (732) Gwarant Grupa Kapitałowa Spółka Akcyjna, Katowice, PL.
 (540)



Kolor znaku: biały, granatowy
 (531) 26.4.1, 26.4.4, 26.11.12, 27.5.1, 29.1.12
 (510), (511) **07** odkuwki matrycowe, części maszyn, kołnierze do połączeń rurowych, kule do mielników.

(111) **239176** (220) 2008 08 25 (210) 345270
 (151) 2011 06 28 (441) 2008 12 08

(732) Gwarant Grupa Kapitałowa Spółka Akcyjna, Katowice, PL.
(540)



Kolor znaku: biały, granatowy

(531) 26.1.2, 27.5.1, 29.1.12

(510), (511) **06** konstrukcje metalowe, kasy pancerne, sejfy, **07** urządzenia do malowania, **09** urządzenia do galwanizacji, **11** urządzenia do oczyszczania ścieków.

(111) **239177** (220) 2008 07 02 (210) 343016
(151) 2011 05 12 (441) 2008 10 13

(732) EVELINE COSMETICS Spółka Akcyjna, Lesznowola, PL.

(540) firming 3d complex

(510), (511) **03** kremy, emulsje, płyny, żele i oliwki do skóry, maseczki do twarzy, maseczki do peelingu, podkłady barwiące (płyny, pasty, pudry), pudry do makijażu, pudry po kąpieli, pudry higieniczne, mydła toaletowe, mydła dezodoryzujące, perfumy, wody toaletowe i kolońskie, środki do kąpieli i pod prysznic (sole, pianki, oliwki, żele), depilatory, dezodoranty i środki przeciw poceniu, środki do pielęgnacji włosów, środki do golenia (kremy, pianki, płyny), środki do makijażu i demakijażu twarzy i oczu, środki przeznaczone do ust, środki do pielęgnacji zębów i jamy ustnej, środki do pielęgnacji i malowania paznokci, środki do higieny intymnej, środki do opalania, środki samoopalające, środki do rozjaśniania skóry, środki przeciw zmarszczkom, preparaty kosmetyczne do ujędrniania skóry, preparaty antycellulitowe, preparaty dla skóry trądzikowej i alergicznej, **05** kosmetyki do zastosowań medycznych: balsamy, maści, olejki, płyny, sole, żele, kremy.

(111) **239178** (220) 2008 07 02 (210) 343014
(151) 2011 05 12 (441) 2008 10 13

(732) EVELINE COSMETICS Spółka Akcyjna, Lesznowola, PL.

(540) tan max complex

(510), (511) **03** kremy, emulsje, płyny, żele i oliwki do skóry, maseczki do twarzy, maseczki do peelingu, podkłady barwiące (płyny, pasty, pudry), pudry do makijażu, pudry po kąpieli, pudry higieniczne, mydła toaletowe, mydła dezodoryzujące, perfumy, wody toaletowe i kolońskie, środki do kąpieli i pod prysznic (sole, pianki, oliwki, żele), depilatory, dezodoranty i środki przeciw poceniu, środki do pielęgnacji włosów, środki do golenia (kremy, pianki, płyny), środki do makijażu i demakijażu twarzy i oczu, środki przeznaczone do ust, środki do pielęgnacji zębów i jamy ustnej, środki do pielęgnacji i malowania paznokci, środki do higieny intymnej, środki do opalania, środki samoopalające, środki do rozjaśniania skóry, środki przeciw zmarszczkom, preparaty kosmetyczne do ujędrniania skóry, preparaty antycellulitowe, preparaty dla skóry trądzikowej i alergicznej, **05** kosmetyki do zastosowań medycznych: balsamy, maści, olejki, płyny, sole, żele, kremy.

(111) **239179** (220) 2008 06 26 (210) 342738
(151) 2011 07 27 (441) 2008 09 29

(732) Przedsiębiorstwo Handlowo Produkcyjne „HYDRO”

Eugeniusz & Arkadiusz Dobroń Spółka Jawna, Leszno, PL.

(540)



Kolor znaku: czerwony, czarny, biały

(531) 26.4.2, 27.5.1, 29.1.13

(510), (511) **09** szafy sterownicze, urządzenia i przyrządy do monitorowania, pomiaru, badania, testowania, regulacji, sterowania, kontroli pomp i ich zestawów, hydroforów i ich zestawów, przepompowni ścieków, tłoczni ścieków, oczyszczalni ścieków, stacji uzdatniania wody, zestawów do podnoszenia ciśnienia w instalacjach wodnych, przyrządy nawigacyjne do sterowania i monitoringu systemów pompowych, oprogramowanie do wizualizacji i sterowania

procesów przemysłowych, **11** pompy ciepłe, hydrofory, zestawy hydroforowe, zestawy ściekowe, przepompownie ścieków, tłocznie ścieków, oczyszczalnie ścieków, stacje uzdatniania wody, zestawy do podnoszenia ciśnienia w instalacjach wodnych, zasuwki odcinające do ścieków, zawory zwrotne do ścieków, urządzenia wodociągowe, sanitarne, wentylacyjne, klimatyzacyjne, grzewcze, **37** usługi w zakresie modernizacji, montażu, instalowania, przeglądów, napraw i monitorowania pomp, zestawów pompowych, hydroforów, zestawów hydroforów, zestawów ściekowych, przepompowni ścieków, tłoczni ścieków, oczyszczalni ścieków, zestawów do podnoszenia ciśnienia w instalacjach wodnych, stacji uzdatniania wody, usługi prowadzenia robót ogólnobudowlanych i robót budowlanych związanych z montażem w/w obiektów, usługi okablowania sieci transmisji danych, usługi wizualizacji pracy obiektów w gospodarce wodno-kanalizacyjnej i w przemyśle, usługi montowania instalacji wodno-kanalizacyjnych, instalacji elektrycznych i sygnalizacyjnych, usługi w zakresie instalowania, napraw i konserwacji instrumentów i przyrządów pomiarowych, kontrolnych, badawczych, testujących, nawigacyjnych, usługi sprzątnięcia i czyszczenia obiektów, **38** usługi transmisji danych w technologii GSM, radiotelefonów, złączy kablowych, Internetu, satelitarnej, **42** projektowanie pomp, zestawów pompowych, hydroforów, zestawów hydroforowych, zestawów ściekowych, przepompowni ścieków, tłoczni ścieków, oczyszczalni ścieków, stacji uzdatniania wody, zestawów do podnoszenia ciśnienia, projektowanie układów sterowania i zasilania pomp, projektowanie urządzeń i sieci do transmisji danych, projektowanie budowlane, projektowanie instalacji wodno-kanalizacyjnych, centralnego ogrzewania, elektrycznych, wentylacyjnych, klimatyzacyjnych, doradztwo w zakresie sprzętu komputerowego, usługi w zakresie projektowania, tworzenia i wdrażania oprogramowania do wizualizacji i sterowania procesów przemysłowych, **45** usługi monitoringu pracy obiektów w gospodarce wodno-kanalizacyjnej i w przemyśle.

(111) **239180** (220) 2008 06 18 (210) 342375
(151) 2011 05 25 (441) 2008 09 29

(732) Trio MS Spółka z ograniczoną odpowiedzialnością, Dłużyna Dolna, PL.

(540) EUROTURF

(510), (511) **17** półprodukty z żywicy syntetycznej, kauczuku syntetycznego, gumy, włókien z tworzyw sztucznych-mające zastosowanie w okładzinach, zwłaszcza nawierzchniach obiektów sportowych, **27** maty antypoślizgowe; sztuczna murawa do zastosowań w obiektach sportowych, zwłaszcza jako nawierzchnia boisk, kortów tenisowych; sztuczna darni; sztuczna trawa.

(111) **239181** (220) 2007 11 12 (210) 332728
(151) 2011 06 06 (441) 2008 02 18

(732) LA RIVE Spółka Akcyjna, Grudziądz, PL.

(540)



Kolor znaku: kremowy, brązowy, srebrny, szary

(531) 19.3.1, 26.11.3, 27.5.1, 29.1.14

(510), (511) **03** wyroby perfumeryjne, perfumy, wody perfumowane, wody toaletowe, wody kolońskie, płyny po goleniu, antyperspiranty, dezodoranty, mydła, mydła w płynie, esencje eteryczne, olejki eteryczne, kosmetyki, zestawy kosmetyków, kremy kosmetyczne, lakiery do paznokci, preparaty do makijażu, mleczko kosmetyczne, toniki kosmetyczne, preparaty do demakijażu, piżmo (perfumeria), pomadki do ust,

puder do makijażu, sole kąpielowe do celów innych niż lecznicze, płyny do kąpieli innych niż lecznicze, wody zapachowe.

(111) **239182** (220) 2007 08 20 (210) 329101
 (151) 2011 05 25 (441) 2007 11 26
 (732) Marta Daria Stadnicka, Łomianki, PL.
 (540)



Kolor znaku: niebieski, granatowy, czarny, biały
 (531) 26.4.4, 26.4.9, 26.4.22, 26.5.4, 27.5.1, 29.1.13
 (510), (511) **35** prowadzenie komputerowych baz danych, pozyskiwanie danych do baz danych z dziedziny mediów, z różnych źródeł, w tym z innych baz danych, z Internetu, z publikacji, z materiałów reklamowych, z literatury fachowej, kompilacja, aktualizacja, sortowanie i pozyskiwanie danych, wyszukiwanie plików komputerowych zawierających informacje oraz ich sortowanie i tematyczne systematyzowanie oraz uaktualnianie, sprzedaż danych osobom trzecim, promocja sprzedaży danych dla osób trzecich, pośrednictwo w dostarczaniu informacji, pośrednictwo w zakresie prowadzenia i zarządzania działalnością gospodarczą, pośrednictwo w wynajmie i zakupie czasu antenowego we wszystkich środkach przekazu, pośrednictwo w wynajmowaniu i zakupie miejsc na umieszczanie ogłoszeń i reklam.

(111) **239183** (220) 2007 03 27 (210) 323213
 (151) 2011 06 28 (441) 2007 07 09
 (732) LAMBOR Spółka z ograniczoną odpowiedzialnością, Kraków, PL.
 (540)

LAMBOR

Kolor znaku: niebieski, biały
 (531) 27.5.1, 29.1.12
 (510), (511) **06** konstrukcje metalowe, konstrukcje przenośne metalowe, liny metalowe, liny stalowe, łańcuchy zabezpieczające metalowe, materiały konstrukcyjne metalowe, nasadki na liny metalowe, pasy do przenoszenia ładunków metalowe, pasy do transportu ładunków metalowe, płyty konstrukcyjne metalowe, rusztowania metalowe, **07** podnośniki, suwnice pomostowe, transportery, żurawie masztowe, żurawie, maszyny do budowy dróg, podnośniki jako windy, **37** wynajem sprzętu budowlanego, budownictwo, koparki wynajem, wynajem żurawi, instalowanie i naprawa wind, instalacja, konserwacja i naprawy maszyn, **39** transport samochodowy.

(111) **239184** (220) 2005 07 15 (210) 297854
 (151) 2011 07 13 (441) 2005 10 17
 (732) UNILEVER N.V., Rotterdam, NL.
 (540) REXONA COOL GREEN

(510), (511) **03** mydła, wyroby perfumeryjne, olejki eteryczne, kosmetyki, wody kolońskie, wody toaletowe, perfumowane spraye do ciała, olejki, kremy i lotiony do skóry, pianki do golenia, żele do golenia, lotiony stosowane przed goleniem i po goleniu, talk, preparaty do kąpieli i pod prysznic, lotiony do włosów, preparaty do mycia zębów, niemedyczne płyny do płukania ust, dezodoranty, antyperspiranty osobiste, preparaty toaletowe inne niż do celów medycznych.

(111) **239185** (220) 2010 01 27 (210) 365554
 (151) 2011 05 11 (441) 2010 05 10
 (732) „99 KOMA 9” Bożena Borowik, Warszawa, PL.
 (540)



(531) 27.5.1

(510), (511) **09** tablice odbłyiskowe dla motocyklistów, gaśnice jako wyposażenie motocyklistów, kaski ochronne dla motocyklistów, kamizelki ratunkowe, urządzenia do automatycznego kierowania motocyklami, kombinezony ochronne dla motocyklistów, lusterka do kontroli pracy, maski ochronne dla motocyklistów, nakolanniki dla motocyklistów, urządzenia nawigacji satelitarnej, rękawice ochronne dla motocyklistów, ochraniacze twarzy i zębów, okulary dla motocyklistów, okulary przeciwsłoneczne, osłony przeciwoślepienne, pasy ratunkowe, trójkąty ostrzegawcze, liczniki kilometrów, urządzenia do pomiaru prędkości, daszki, osłony, okulary przeciwoslepienne, odzież chroniąca przed wypadkami, rejestratory przebytej drogi dla motocyklistów, tarcze odbłyiskowe w celu zapobiegania wypadkom, **25** odzież dla motocyklistów, bielizna dla motocyklistów, bielizna wchłaniająca pot, obuwie, buty dla motocyklistów, buty sportowe, cholewki do obuwia, nakrycia głowy, rękawice, kamasze do jazdy motocyklem, kamizelki dla motocyklistów, kombinezony dla motocyklistów, kurtki dla motocyklistów, odzież wodoodporna, odzież ze skóry i z imitacji skóry, **35** sprzedaż detaliczna i hurtowa, sprzedaż detaliczna i hurtowa przez Internet towarów takich jak odzież, obuwie, odzież ochronna, akcesoria stanowiące wyposażenie motocyklistów.

(111) **239186** (220) 2010 02 01 (210) 365730
 (151) 2011 04 12 (441) 2010 05 10
 (732) FORUS S.C. Andrzej Maciuszek, Sonia Maciuszek, Nowy Sącz, PL.
 (540)



Kolor znaku: fioletowy, ciemnożółty
 (531) 5.5.20, 27.5.1, 29.1.12
 (510), (511) **35** prowadzenie sprzedaży artykułów reklamowych, biżuterii, galanterii odzieżowej, galanterii skórzanej, kosmetyków, obuwia, odzieży, okularów, parasoli, perfum, wyrobów kaletniczych, wyrobów skórzanych i zegarków w sklepach, przez Internet oraz w hurtowniach; prowadzenie agencji reklamowej.

(111) **239187** (220) 2010 03 16 (210) 367826
 (151) 2011 04 29 (441) 2010 06 21
 (732) Marek Nowicki, Otwock, PL.
 (540)



(531) 3.7.11, 3.7.24, 27.5.1
 (510), (511) **16** plakaty, reklamowe materiały drukowane, czasopiśma, książki, **25** odzież i nakrycia głowy, **41** organizowanie i prowadzenie imprez rozrywkowych, zwłaszcza koncertów; organizowanie i prowadzenie imprez edukacyjnych, usługi w zakresie realizacji spektakli rozrywkowych, muzycznych i edukacyjnych.

(111) **239188** (220) 2010 01 08 (210) 364862
 (151) 2011 05 10 (441) 2010 04 12
 (732) Visa International Service Association, a corporation of Delaware, Foster City, US.
 (540)

Visa MoneyTransfer 

(531) 24.15.2, 24.17.2, 24.17.9, 26.1.1, 27.5.1

(510), (511) **36** usługi finansowe, w szczególności usługi transferów pieniężnych; usługi elektronicznego transferu kapitału; usługi płatności rachunków; usługi przekazów płatniczych; usługi obsługi kart kredytowych; udostępnianie i obsługa bankomatów; usługi obsługi kart debetowych i przedpłaconych; usługi związane z depozytami bezpośrednimi; oraz usługi obsługi kart pre-paid (z góry opłaconych), usługi obsługi kart płatniczych z możliwością zasilenia.

(111) **239189** (220) 2010 04 02 (210) 368666
 (151) 2011 06 17 (441) 2010 07 05
 (732) TIKKURILA POLSKA Spółka Akcyjna, Dębica, PL.
 (540)

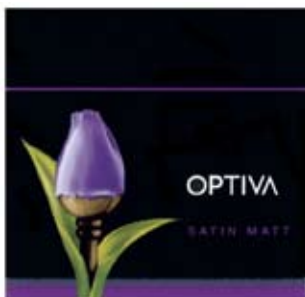

Kolor znaku: czarny, biały, fioletowy, brązowy, zielony, żółty, ciemnoszary

(531) 5.5.19, 26.11.2, 27.5.1, 29.1.15
 (510), (511) **02** farby, pokosty, bejce do drewna, emalie, lakiery i barwniki do drewna, utwardzacze, rozcieńczalniki, materiały koloryzujące, środki zapobiegające korozji i zabezpieczające drewno, środki konserwujące drewno, środki gruntujące drewno, środki gruntujące w postaci farby.

(111) **239190** (220) 2010 05 24 (210) 370698
 (151) 2011 07 26 (441) 2010 08 30
 (732) Dorota Hęcka, Poznań, PL.
 (540)



Kolor znaku: granatowy, biały

(531) 2.1.1, 16.3.17, 27.5.1, 29.1.12
 (510), (511) **35** systematyzacja informacji w komputerowych bazach danych, badanie rynku pracy, pośrednictwo pracy, **41** organizowanie i prowadzenie szkoleń.

(111) **239191** (220) 2010 03 25 (210) 368255
 (151) 2011 04 29 (441) 2010 07 05
 (732) GASTEL ŻURAWIE SPÓŁKA AKCYJNA, Warszawa, PL.
 (540)



Kolor znaku: niebieski, pomarańczowy, biały

(531) 2.1.25, 26.3.1, 26.4.1, 26.4.16, 27.5.1, 29.1.13
 (510), (511) **19** betonowe elementy budowlane, **37** wynajem sprzętu budowlanego, wynajem żurawi (maszyny budowlane), **39** przewóz samochodami ciężarowymi.

(111) **239192** (220) 2009 11 16 (210) 362934
 (151) 2011 07 11 (441) 2010 03 01
 (732) INSTYTUT „AMITY” JACEK MORAWSKI, Warszawa, PL.

(540)



Kolor znaku: ciemnoczerwony, ciemnoniebieski

(531) 3.9.2, 27.5.1, 29.1.12
 (510), (511) **41** edukacja, kształcenie praktyczne, nauczanie, organizowanie i prowadzenie konferencji i seminariów, publikacje elektroniczne on-line książek i periodyków, publikowanie książek.

(111) **239193** (220) 2010 01 21 (210) 365290
 (151) 2011 07 21 (441) 2010 04 26
 (732) AUDYTEL Spółka Akcyjna, Warszawa, PL.
 (540)



Kolor znaku: czerwony

(531) 26.1.1, 26.1.5, 27.5.1, 29.1.1
 (510), (511) **35** audyty, analizy rynkowe, analizy kosztów, wyceny, **38** informacja o telekomunikacji.

(111) **239194** (220) 2010 03 22 (210) 368117
 (151) 2011 07 14 (441) 2010 07 05
 (732) Xeromatic Konrad Waszczyk, Prochowice, PL.
 (540)



Kolor znaku: żółty, ciemnożółty, czarny

(531) 27.5.1, 29.1.12
 (510), (511) **16** afisze, plakaty, albumy, broszury, chorągiewki papierowe, czasopisma (periodyki), druki, emblematy, pieczęcie papierowe, fotografie, gazety, kalendarze, karty pocztowe, katalogi, książki, materiały drukowane, mapy, notatniki [notesy], prospekty, publikacje, reprodukcje graficzne, **35** agencje reklamowe, badania marketingowe, badanie opinii publicznej, badanie rynku, doradztwo specjalistyczne w sprawach działalności gospodarczej, doradztwo w zakresie organizowania i prowadzenia działalności gospodarczej, doradztwo w zakresie prowadzenia działalności gospodarczej, doradztwo w zakresie zarządzania personalnego, doradztwo w zarządzaniu działalnością gospodarczą, doręczanie gazet osobom trzecim, dystrybucja materiałów reklamowych [próbek, druków, prospektów, broszur], komputerowe zarządzanie plikami, pomoc w prowadzeniu działalności gospodarczej, promocja sprzedaży dla osób trzecich, rozpowszechnianie ogłoszeń reklamowych, rozpowszechnianie materiałów reklamowych [próbek, ulotek, prospektów, druków, broszur], reklama, reklama za pośrednictwem sieci komputerowej, przygotowanie reklam prasowych, reklamy radiowe, reklamy telewizyjne, publikowanie sponsorowanych tekstów, organizowanie targów w celach handlowych lub reklamowych, tworzenie reklamowych i sponsorowanych tekstów, uaktualnianie materiałów reklamowych, wynajmowanie przestrzeni reklamowej.

(111) **239195** (220) 2009 12 11 (210) 364006
 (151) 2011 04 20 (441) 2010 03 15
 (732) PRINT SYSTEMS Spółka z ograniczoną odpowiedzialnością, Chłudowo, PL.
 (540)



Kolor znaku: ciemnoniebieski, jasnoniebieski

(531) 1.1.1, 1.1.3, 1.1.9, 27.5.1, 29.1.4

(510), (511) **16** materiały introligatorskie, czcionki drukarskie; matryce drukarskie; etykiety, materiały drukowane, **17** materiały wypełniające, uszczelniające, pakuły, materiały izolacyjne; rury elastyczne niemetalowe; materiały wypełniające, uszczelniające, pakuły, materiały izolacyjne do produkcji sprzętu AGD; materiały wypełniające, uszczelniające, pakuły, materiały izolacyjne do produkcji samochodów i autobusów; przylepne taśmy, opaski nie do użytku biurowego, medycznego lub domowego, etykiety-opaski do znakowania części produkcyjnych, produktów farmaceutycznych, analitycznych osłony niemetalowe, uszczelki, materiały: ciepłochłonne, dźwiękoszczelne; izolatory do przewodów, filc izolacyjny, folie izolacyjne, zderzaki amortyzujące, szczeliwo, wata do uszczelniania, folie nie do pakowania, elementy wygłuszające do samochodów i autobusów, lakiery izolacyjne, lateks, podkładki z gumy lub fibry, pierścienie gumowe, **35** usługi prowadzenia hurtowni oraz usługi w zakresie gromadzenia w celu obejrzenia, podkreślenia zalet, fachowego doradztwa handlowego, umożliwienia rozeznania, wyboru z katalogów handlowych i umożliwienia klientom zakupu za pomocą wszelkich dostępnych zamówień towarów obejmujących: elementy do produkcji AGD; elementów do produkcji samochodów i autobusów, etykiet znakowania części produkcyjnych, produktów farmaceutycznych, farmaceutycznych, analitycznych, taśmy klejące i wygłuszające, uszczelki, wyściółki dźwiękochłonne, dekory tablic znamionowych, usługi prowadzenia przedstawicielstwa handlowego podmiotów zagranicznych.

(111) **239196** (220) 2008 06 11 (210) 342044
(151) 2011 04 21 (441) 2008 09 15

(732) Wydawnictwo Czelej Sp. z o.o., Lublin, PL.

(540) NEURO UPDATE

(510), (511) **16** wydawnictwa reklamowe, kalendarze, katalogi branżowe, książki, materiały do nauczania, czasopisma, **35** agencje reklamowe, doradztwo handlowe, doradztwo w zakresie organizowania i prowadzenia działalności gospodarczej, kompilacja informacji w komputerowych bazach danych, marketing, uaktualnianie materiałów reklamowych, rozpowszechnianie ogłoszeń i materiałów reklamowych, organizowanie wystaw i targów w celach handlowych lub reklamowych, promocja sprzedaży dla osób trzecich, promocja przedsiębiorstw, organizowanie programów promocyjnych, reklamy, reklamy radiowe i telewizyjne, reklama w Internecie, usługi pośrednictwa handlowego, usługi prowadzenia sklepu i/lub hurtowni z towarami z branży budowlanej, materiałów piśmiennych, materiałów z tworzyw sztucznych do pakowania, odzieży, żywności, napojów i wyrobów tytoniowych, artykułów sportowych i gimnastycznych, usługi prowadzenia za pośrednictwem sieci teleinformatycznych sklepu internetowego-sprzedaży różnych towarów z branży budowlanej, materiałów piśmiennych, materiałów z tworzyw sztucznych do pakowania, odzieży, żywności, napojów i wyrobów tytoniowych, artykułów sportowych i gimnastycznych, **41** edukacja, organizowanie i prowadzenie konferencji, kongresów, seminariów, sympozjów, zjazdów, gali i szkoleń, organizowanie konkursów edukacyjnych lub rozrywkowych, kształcenie praktyczne, nauczanie, publikowanie tekstów innych niż reklamowe, publikowanie książek, poradnictwo zawodowe w zakresie edukacji lub kształcenia, organizowanie imprez rozrywkowych.

(111) **239197** (220) 2010 06 08 (210) 371348
(151) 2011 07 04 (441) 2010 09 13

(732) Agnieszka Lipińska, Warszawa, PL.

(540) PUNK AND FUNK

(510), (511) **25** legginsy, bryczesy [spodnie], dzianina [odzież], dżerseje [ubrania], kamizelki, spodnie, kombinezony [odzież], płaszcze, palta, spódnice, sukienki, t-shirty.

(111) **239198** (220) 2006 04 28 (210) 310218
(151) 2011 03 21 (441) 2006 08 07

(732) „war-REMIUM” Spółka z ograniczoną odpowiedzialnością, Warszawa, PL.

(540) WIBET

(510), (511) **01** spoiwa do betonu, środki chemiczne do napowietrzania betonu, środki do konserwacji betonu z wyjątkiem farb i olejów, mieszaniny chemiczne kwasoodporne, odczynniki chemiczne inne niż do celów medycznych i weterynaryjnych, preparaty diagnostyczne inne niż do celów medycznych i weterynaryjnych, katalizatory

chemiczne, kleje do celów przemysłowych, mieszanka ceramiczna do spiekania ziarnista i sypka, preparaty konserwujące stosowane w murarstwie z wyłączeniem farb i olejów, preparaty wodoszczelne stosowane w murarstwie z wyłączeniem farb i olejów, substancje zapobiegające zamarzaniu, środki do zmiękczenia do celów przemysłowych, **17** substancje do izolacji przeciwwilgociowej budynków, zaprawy izolacyjne, materiały uszczelniające, substancje uszczelniające do połączeń, **35** prowadzenie usług w zakresie: agencji importowo-eksportowych, badania rynku, dystrybucji materiałów reklamowych-próbek, druków, prospektów i broszur, rozpowszechniania ogłoszeń reklamowych, pokazów towarów, promocji sprzedaży dla osób trzecich, reklamy za pośrednictwem sieci komputerowej, reklamy prasowej, reklamy radiowej, reklamy telewizyjnej, organizowania targów i wystaw w celach handlowych lub reklamowych, usługi zaopatrzenia osób trzecich w produkty usług dla innych przedsiębiorstw.

(111) **239199** (220) 2010 03 09 (210) 367526
(151) 2011 04 27 (441) 2010 06 21

(732) Herbapol-Lublin Spółka Akcyjna, Lublin, PL.

(540) NORMOLAX POBUDZA PRACĘ JELIT W ZAPARCIACH

(510), (511) **05** produkty farmaceutyczne i parafarmaceutyczne, substancje i preparaty do celów farmaceutycznych, preparaty chemiczne do celów farmaceutycznych, suplementy diety do celów leczniczych i wspomaganie zdrowia, ekstrakty, wyciągi i nalewki lecznicze, ziola i mieszanki ziół lecznicze, części roślin o działaniu leczniczym, herbaty lecznicze i produkty na bazie tych herbat.

(111) **239200** (220) 2010 03 09 (210) 367525
(151) 2011 04 27 (441) 2010 06 21

(732) Herbapol-Lublin Spółka Akcyjna, Lublin, PL.

(540) NORMOLAX ROZWIĄŻ PROBLEM ZAPARĆ

(510), (511) **05** produkty farmaceutyczne i parafarmaceutyczne, substancje i preparaty do celów farmaceutycznych, preparaty chemiczne do celów farmaceutycznych, suplementy diety do celów leczniczych i wspomaganie zdrowia, ekstrakty, wyciągi i nalewki lecznicze, ziola i mieszanki ziół lecznicze, części roślin o działaniu leczniczym, herbaty lecznicze i produkty na bazie tych herbat.

(111) **239201** (220) 2010 03 09 (210) 367524
(151) 2011 04 27 (441) 2010 06 21

(732) Herbapol-Lublin Spółka Akcyjna, Lublin, PL.

(540)



Kolor znaku: zielony, jasnozielony

(531) 5.3.11, 5.3.15, 27.5.1, 29.1.12

(510), (511) **05** produkty farmaceutyczne i parafarmaceutyczne, substancje i preparaty do celów farmaceutycznych, preparaty chemiczne do celów farmaceutycznych, suplementy diety do celów leczniczych i wspomaganie zdrowia, ekstrakty, wyciągi i nalewki lecznicze, ziola i mieszanki ziół lecznicze, części roślin o działaniu leczniczym, herbaty lecznicze i produkty na bazie tych herbat.

(111) **239202** (220) 2010 03 09 (210) 367480
(151) 2011 05 18 (441) 2010 06 21

(732) FABRYKA KOSMETYKÓW POLLENA-EWA SPÓŁKA AKCYJNA, Łódź, PL.

(540) KANION SPORT

(510), (511) **03** wyroby kosmetyczne i perfumeryjne do ciała, rąk, paznokci, stóp i włosów, **05** wyroby farmaceutyczne do ciała, rąk, paznokci, stóp i włosów.

(111) **239203** (220) 2010 03 05 (210) 367339
(151) 2011 05 16 (441) 2010 06 07

(732) TARCHOMIŃSKIE ZAKŁADY FARMACEUTYCZNE „POLFA”

Spółka Akcyjna, Warszawa, PL.

(540) tarobactam

(510), (511) **05** produkty farmaceutyczne.

(111) **239204** (220) 2010 03 03 (210) 367184
 (151) 2011 05 18 (441) 2010 06 07
 (732) A-4 Techniki Alpinistyczne Jacek Jawień, Tychy, PL.
 (540)



(531) 2.1.8, 27.5.1
 (510), (511) **41** fotografowanie, fotoreportaże, publikowanie tekstów [innych niż teksty reklamowe], rozrywka, organizowanie konkursów, koncertów i festiwali, organizowanie wystaw, galerii i targów o tematyce górskiej, organizowanie imprez i spektakli rozrywkowych, edukacyjnych i kulturalnych.

(111) **239205** (220) 2010 03 01 (210) 367074
 (151) 2011 05 16 (441) 2010 06 07
 (732) KOPSKY SOLUTIONS POLAND Spółka z ograniczoną odpowiedzialnością, Piaseczno, PL.
 (540)

boomway.pl

Kolor znaku: jasnoniebieski, niebieski, ciemnoniebieski, czerwony
 (531) 24.17.1, 24.17.2, 27.5.1, 29.1.12

(510), (511) **35** usługi doradztwa w zakresie organizowania i prowadzenia działalności gospodarczej, ekspertyzy w zakresie działalności gospodarczej, usługi doradztwa w zakresie kreowania wizerunku firm, usługi doradztwa w zakresie doboru personelu za pomocą metod psychotechnicznych, doradztwo w zakresie rekrutacji personelu, pomoc w prowadzeniu działalności gospodarczej, prognozy ekonomiczne, usługi związane z przenoszeniem przedsiębiorstw, dostarczanie informacji statystycznych, usługi wyceny działalności handlowej, usługi zaopatrzenia osób trzecich, usługi związane z przygotowaniem zeznań podatkowych, pomoc i doradztwo w zawieraniu transakcji handlowych, usługi w zakresie badania rynku, sondaże opinii publicznej, organizowanie targów i wystaw handlowych w celach handlowych i reklamowych dotyczących zagadnień prowadzenia działalności gospodarczej, działalności naukowo-technicznej, zarządzanie targami i wystawami o charakterze handlowym i reklamowym, pozyskiwanie danych do baz danych, systematyzowanie tych danych i zarządzanie tymi danymi, zarządzanie zbiorami informatycznymi, usługi reklamowe, organizowanie i prowadzenie kampanii reklamowych, publikowanie tekstów reklamowych, rozpowszechnianie ogłoszeń i materiałów reklamowych, usługi reklamowe i promocyjne, dostarczanie informacji, usługi w zakresie marketingu i prezentacji oraz kojarzenia kontrahentów, prowadzenie portali internetowych o tematyce biznesowej dotyczących kojarzenia kontrahentów, prowadzenie komputerowych platform informacyjnych o charakterze branżowym, w szczególności dotyczących tematyki prowadzenia działalności gospodarczej, **36** usługi pośrednictwa w handlu nieruchomościami, usługi związane z prowadzeniem analiz finansowych, doradztwo w sprawach bankowych, usługi informacji bankowej, dostarczanie informacji z dziedziny bankowości, prowadzenie analiz finansowych, organizowanie funduszy na cele dobroczynne, usługi doradztwa w sprawach finansowych, w sprawach ubezpieczeniowych, sporządzenie ekspertyz dla celów fiskalnych, usługi wyceny ubezpieczenia, wartości nieruchomości, wartości firmy, wartości banku, śledzenie notowań giełdowych, usługi transferu kapitału, tworzenie kapitału, prowadzenie inwestycji kapitałowych, usługi związane z likwidowaniem przedsiębiorstw, zarządzanie majątkiem, administrowanie nieruchomościami, maklerstwo giełdowe, usługi ściągania należności, usługi szacowania wartości dla celów fiskalnych, usługi powiernicze, pośrednictwo w sprawach majątku nieruchomego, usługi wymiany walut, kasy zapomogowe, sporządzenie i obrót projektami inwestycyjnymi, dostarczanie informacji w dziedzinie finansów, notowania giełdowe sporządzanie i publikowanie studiów sektorowych, sporządzanie i publikowanie raportów

i ocen ekonomiczno-finansowych przedsiębiorstw, opracowanie i publikowanie raportów w sprawach zobowiązań finansowych osób fizycznych i przedsiębiorstw wobec banków i instytucji finansowych, prowadzenie portali internetowych o tematyce biznesowej, z zakresu ofert dla biznesu odnośnie możliwości uzyskania kredytów, pozyskania dotacji, prowadzenia analiz rynkowych, **41** wydawanie gazety internetowej o charakterze branżowym, dotyczącej tematyki prowadzenia działalności gospodarczej, usługi edukacyjne i szkoleniowe w zakresie techniki komputerowej, oprogramowania komputerowego, obsługi komputerów, w tym zaawansowanych technologii informacyjnych i łączności niezbędnych w prowadzeniu działalności gospodarczej, świadczonych w sposób tradycyjny i drogą on-line, organizowanie targów, ekspozycji, wystaw, seminariów, konferencji, wykładów, grup dyskusyjnych związanych z tematyką biznesową, komputerową, oprogramowaniem komputerowym, usługami drogą on-line, technologiami i usługami informacyjnymi, organizowanie targów, wystaw, konferencji, seminariów, wykładów w celach naukowo-technicznych, zarządzanie targami i wystawami o charakterze naukowo-technicznym, organizowanie zjazdów, pokazów i prezentacji osiągnięć naukowo-technicznych, w szczególności w zakresie techniki komputerowej i oprogramowania, organizowanie i prowadzenie imprez związanych z wręczaniem nagród biznesowych, publikowanie tekstów innych niż o charakterze reklamowym, w tym w trybie on-line, wydawanie i publikowanie czasopism, w tym czasopism branżowych oraz książek i periodyków w formie tradycyjnej oraz z zastosowaniem sieci informatycznych Internetu, obsługiwanie, uaktualnianie publikacji elektronicznych dostarczanych do odbiorców drogą on-line, nauczanie i szkolenia kadr naukowych, w szczególności w zakresie biznesu, komputerów i zaawansowanych technologii, organizowanie konkursów edukacyjnych, zwłaszcza w dziedzinie techniki komputerowej i zaawansowanych technologii, dostarczanie informacji, w tym informacji o charakterze edukacyjnym i szkoleniowym za pomocą stron internetowych, działających w globalnej sieci komputerowej, administrowanie stronami komputerowymi (internetowymi).

(111) **239206** (220) 2010 02 25 (210) 366896
 (151) 2011 07 06 (441) 2010 06 07
 (732) Unilever N.V., Rotterdam, NL.
 (540) COOL SPORT MENTHOL

(510), (511) **03** mydła, wyroby perfumeryjne, olejki eteryczne, dezodoranty i anty-perspiranty; środki do pielęgnacji włosów; środki do koloryzacji włosów, farby do włosów, lotiony do włosów, preparaty do układania włosów, szampony, odżywki, spraye do włosów, puder do włosów, dekoracje do włosów, lakiery do włosów, pianki do włosów, nabłyszczacze do włosów, żele do włosów, preparaty nawilżające do włosów, płyny do włosów, odżywki do pielęgnacji włosów, preparaty pielęgnacyjne do włosów, preparaty zapobiegające przesuszeniu włosów, olejki do włosów, toniki do włosów, kremy do włosów; środki do kąpieli i pod prysznic; środki toaletowe nie do celów medycznych; preparaty do pielęgnacji skóry, kosmetyki.

(111) **239207** (220) 2010 02 23 (210) 366735
 (151) 2011 06 06 (441) 2010 06 07
 (732) PMB Spółka Akcyjna, Białystok, PL.

(540) BANDZIUK
 (510), (511) **29** wędliny, kielbasy, wyroby garmażeryjne i podrobowe, konserwy mięsne, mięso, słonina.

(111) **239208** (220) 2010 02 18 (210) 366513
 (151) 2011 05 13 (441) 2010 05 24
 (732) TROFEUM Tomasz Kawałko, Gdynia, PL.
 (540)

BoboWózki

Kolor znaku: czerwony, niebieski

(531) 27.5.1, 29.1.12
 (510), (511) **35** agencje importowo-eksportowe; pośrednictwo handlowe, usługi w zakresie sprzedaży hurtowej i detalicznej towarów, takich jak: wózki dziecięce, dziecięce foteliki samochodowe, zabawki, odzież dziecięca, meble dziecięce, materace i pościel, leżaczki i cho-

dziki, huštawki, nosidła, rowerki, monitory oddechu, nianie elektroniczne, bramki ochronne; usługi marketingowe oraz prezentacja towarów poprzez telewizję, radio, Internet i sieci komputerowe oraz inne środki komunikacji z możliwością złożenia zamówienia oraz zakupu na odległość; agencje reklamowe, usługi w zakresie reklamy i informacji o działalności gospodarczej świadczone na rzecz osób trzecich, organizowanie, prowadzenie i obsługa kampanii reklamowych, akcji promocyjnych, pokazów i prezentacji towarów, aukcji publicznych, reklama z wykorzystaniem metod słownych, dźwiękowych, audiowizualnych i multimedialnych-przeznaczona do transmisji telewizyjnej, radiowej, za pomocą Internetu i sieci komputerowych oraz innych środków komunikacji, rozpowszechnianie, uaktualnianie i wypożyczanie materiałów reklamowych, wynajmowanie i pośrednictwo w wynajmowaniu powierzchni (w tym wirtualnej) na cele reklamowe, organizowanie targów i wystaw w celach handlowych i/lub reklamowych, organizowanie, przygotowywanie i obsługa udziału osób trzecich na targach, wystawach, pokazach i prezentacjach towarów, **38** agencje prasowe i informacyjne; emisja programów telewizyjnych i radiowych, łączność i przesyłanie informacji za pomocą Internetu i sieci komputerowych oraz innych środków komunikacji, poczta elektroniczna, konta e-mail; zapewnianie użytkownikom dostępu do informacji w sieciach komputerowych, usługi w zakresie zakładania i obsługi komputerowych list i forów dyskusyjnych; ogłoszenia elektroniczne, przyjmowanie zamówień towarów za pomocą środków porozumiewania się na odległość.

(111) **239209** (220) 2010 02 18 (210) 366512
(151) 2011 05 13 (441) 2010 05 24
(732) TROFEUM Tomasz Kawałko, Gdynia, PL.

(540) BoboWózki

(510), (511) **35** agencje importowo-eksportowe; pośrednictwo handlowe, usługi w zakresie sprzedaży hurtowej i detalicznej towarów, takich jak: wózki dziecięce, dziecięce foteliki samochodowe, zabawki, odzież dziecięca, meble dziecięce, materace i pościel, leżaczki i chodziki, huštawki, nosidła, rowerki, monitory oddechu, nianie elektroniczne, bramki ochronne; usługi marketingowe oraz prezentacja towarów poprzez telewizję, radio, Internet i sieci komputerowe oraz inne środki komunikacji z możliwością złożenia zamówienia oraz zakupu na odległość; agencje reklamowe, usługi w zakresie reklamy i informacji o działalności gospodarczej świadczone na rzecz osób trzecich, organizowanie, prowadzenie i obsługa kampanii reklamowych, akcji promocyjnych, pokazów i prezentacji towarów, aukcji publicznych, reklama z wykorzystaniem metod słownych, dźwiękowych, audiowizualnych i multimedialnych-przeznaczona do transmisji telewizyjnej, radiowej, za pomocą Internetu i sieci komputerowych oraz innych środków komunikacji, rozpowszechnianie, uaktualnianie i wypożyczanie materiałów reklamowych, wynajmowanie i pośrednictwo w wynajmowaniu powierzchni (w tym wirtualnej) na cele reklamowe, organizowanie targów i wystaw w celach handlowych i/lub reklamowych, organizowanie, przygotowywanie i obsługa udziału osób trzecich na targach, wystawach, pokazach i prezentacjach towarów, **38** agencje prasowe i informacyjne; emisja programów telewizyjnych i radiowych, łączność i przesyłanie informacji za pomocą Internetu i sieci komputerowych oraz innych środków komunikacji, poczta elektroniczna, konta e-mail; zapewnianie użytkownikom dostępu do informacji w sieciach komputerowych, usługi w zakresie zakładania i obsługi komputerowych list i forów dyskusyjnych; ogłoszenia elektroniczne, przyjmowanie zamówień towarów za pomocą środków porozumiewania się na odległość.

(111) **239210** (220) 2010 02 11 (210) 366200
(151) 2011 05 13 (441) 2010 05 24
(732) SUN-FARM Spółka z ograniczoną odpowiedzialnością, Człkówka, PL.

(540) CETIGRAN

(510), (511) **05** preparaty farmaceutyczne, leki, dodatki lecznicze do żywności, suplementy diety z minerałami i witaminami do celów leczniczych, napoje dietetyczne o zastosowaniu leczniczym, ekstrakty roślinne do użytku w celach leczniczych.

(111) **239211** (220) 2010 02 11 (210) 366199
(151) 2011 05 13 (441) 2010 05 24
(732) „NORD FARM” SPÓŁKA Z OGRANICZONĄ ODPOWIEDZIALNOŚCIĄ, Będzin, PL.

(540) REVIGASTRIN

(510), (511) **05** preparaty farmaceutyczne, leki, dodatki lecznicze do żywności, suplementy diety z minerałami i witaminami do celów leczniczych, napoje dietetyczne o zastosowaniu leczniczym, ekstrakty roślinne do użytku w celach leczniczych.

(111) **239212** (220) 2010 02 11 (210) 366198
(151) 2011 05 13 (441) 2010 05 24

(732) „NORD FARM” SPÓŁKA Z OGRANICZONĄ ODPOWIEDZIALNOŚCIĄ, Będzin, PL.

(540) REVOGASTRIN

(510), (511) **05** preparaty farmaceutyczne, leki, dodatki lecznicze do żywności, suplementy diety z minerałami i witaminami do celów leczniczych, napoje dietetyczne o zastosowaniu leczniczym, ekstrakty roślinne do użytku w celach leczniczych.

(111) **239213** (220) 2010 02 15 (210) 366145
(151) 2011 05 13 (441) 2010 05 24

(732) PRZEDSIĘBIORSTWO PRODUKCYJNO-HANDLOWE „EVELINE COSMETICS” PIOTR KASPRZYCKI, Lesznowola, PL.

(540)



Kolor znaku: szary, jasnoszary, jasnoniebieski, niebieski, ciemnoniebieski, jasnoczerwony, czerwony, ciemnoczerwony, granatowy

(531) 26.1.1, 26.1.6, 26.2.1, 26.15.1, 27.5.1, 29.1.14

(510), (511) **03** kosmetyki do pielęgnacji skóry, ciała i włosów, kremy, balsamy, emulsje, płyny, żele i oliwki do skóry, maseczki do twarzy, maseczki do peelingu, podkłady barwiące (płyny, pasty, pudry), pudry do makijażu, pudry po kąpieli, pudry higieniczne, mydła toaletowe, mydła dezodoryzujące, środki do kąpieli i pod prysznic (sole, pianki, oliwki, żele), preparaty do depilacji, dezodoranty kosmetyczne i kosmetyczne środki przeciw poceniu się, środki do pielęgnacji włosów, środki do golenia (kremy, pianki, płyny), środki do makijażu i demakijażu, kosmetyczne preparaty do pielęgnacji ust, pomadki, kremy do powiek, środki do pielęgnacji i malowania paznokci, środki do higieny intymnej, środki do opalania, środki samoopalające, środki do rozjaśniania skóry, środki przeciw zmarszczkom, preparaty kosmetyczne do ujędrniania skóry, preparaty antycellulitowe, kosmetyczne preparaty dla skóry trądzikowej i alergicznej, **05** kosmetyki do zastosowań medycznych w szczególności: balsamy, maści, olejki, płyny, sole, żele, kremy, **44** usługi salonów kosmetycznych, usługi klinik kosmetycznych.

(111) **239214** (220) 2010 01 23 (210) 365369
(151) 2011 04 15 (441) 2010 04 26

(732) ELNORD Przedsiębiorstwo Usług Elektroenergetycznych Adam Block, Reda, PL.

(540) MTED 01

(510), (511) **09** urządzenia i przyrządy elektryczne, mufy kablowe, złącza kablowe końcówki i mączki kablowe ograniczniki przepięć, automatyczne układy do regulacji, sterowania i alarmowania, kable i osprzęt kablowy.

(111) **239215** (220) 2009 12 21 (210) 364324
(151) 2011 06 13 (441) 2010 03 29

(732) LAURA TOSCANI POLSKA Spółka z ograniczoną odpowiedzialnością, Szczecin, PL.

(540)



(531) 27.5.1

(510), (511) **01** emalie, preparaty chemiczne do matowania emalii, produkty do zmywania emalii, preparaty chemiczne do wytwarzania farb, materiały do klejenia, środki chemiczne do impregnacji, **02** farby, pokosty, lakiery, środki zapobiegające korozji i zabezpieczające drewno; barwniki; zaprawy farbiarskie; żywice naturalne; utrwalacze do akwarel; farby na bazie aluminium; farby bakterioobójcze; tusze do barwienia skór; bejce; pigmenty; lakier bitumiczny; farby stosowane w ceramice; czernidla; oleje do konserwacji drewna; preparaty do barwienia drewna; podkłady do drewna; farby gruntowe do drewna; preparaty do konserwacji drewna; emalie; emalie do malowania; spoiwa do farb; farby akwarelowe; farby ognioodporne; farby podkładowe; farby przeciw zanieczyszczeniom; farby wodne klejowe lub kazeinowe; kit stolarski; koloranty; rozcieńczalniki do lakierów; preparaty zapobiegające matowieniu metalu; minia; oleje przeciw rdzewne; smary przeciw rdzewne; preparaty zabezpieczające do metali; preparaty zabezpieczające przed rdzą; farby do krycia dachów; rozcieńczalniki do farb; rozcieńczalniki do lakierów; spoiwa do farb; środki wysuszające do farb; środki antykorozyjne; utrwalacze do lakierów; zagęszczacze do barwników, **16** pędzle do malowania; wałki do malowania ścian; wzorniki do malowania na ścianach; szczotki malarskie; tapety wykonane z papieru, **19** materiały budowlane niemetalowe, terakota, **27** draperie ścienne, tapety nietekstylne, tapety z materiałów sztucznych, **35** badania marketingowe, badania opinii publicznej, badania rynku, dekoracje wystaw sklepowych, handel detaliczny, eksport-import, handel, handlowe informacje i porady udzielane konsumentom, kolportaż próbek, sprzedaż dla osób trzecich.

(111) **239216** (220) 2009 12 14 (210) 364085
 (151) 2011 05 20 (441) 2010 03 29
 (732) OSTROWSKI Spółka z ograniczoną odpowiedzialnością,
 Warszawa, PL.
 (540)



Kolor znaku: biały, ciemnoniebieski, jasnoniebieski, czarny

(531) 26.1.1, 26.13.25, 27.5.1, 29.1.13

(510), (511) **09** alarmy antywłamaniowe, alarmy dźwiękowe, alarmy pożarowe, aparaty fotograficzne, baterie elektryczne, baterie elektryczne do pojazdów, baterie słoneczne, chipy, czytniki, czytniki kodów kreskowych, czytniki znaków optycznych, drukarki komputerowe, dyktafony, dyski do rejestracji dźwięku, dyski magnetyczne, dyski obliczeniowe, dyski optyczne, dyskietki, dzwonki alarmowe elektryczne, urządzenia do transmisji dźwięku, ekrany projekcyjne, hologramy, interfejsy komputerowe, kalkulatory, kalkulatory kieszonkowe, kamery wideo zespolone z magnetofonem, karty magnetyczne kodowane, karty z układem scalonym lub mikroprocesorem, kasety wideo, kasety wideo z gramami, kasy rejestrujące, klawiatury komputerowe, kodery magnetyczne, komputery, komputery przenośne, urządzenia do komunikacji wewnętrznej, fotograficzne lampy błyskowe, fotograficzne lampy ciemniowe, próżniowe lampy elektronowe, lampy elektronowe wzmacniające, radiowe lampy elektronowe z termokatodą, lampy optyczne, lampy rentgenowskie nie do celów medycznych, lampy termojonowe, lampy wyładowcze elektryczne inne niż do oświetlenia, laptopy, lasery nie do celów medycznych, lusterka optyczne, magnetowidy, magnetyczne nośniki danych, mierniki, mikrofony, mikroprocesory, modemy, monitory ekranowe, hardware komputerowy, programy komputerowe, urządzenia do montażu filmów kinematograficznych, myszy do komputerów, nadajniki sygnałów elektronicznych, napędy dysków do komputera, nośniki do re-

jeestracji dźwięku, magnetyczne nośniki informacji, optyczne nośniki informacji, notesy elektroniczne, obiektywy optyczne, obiektywy do astrofotografii, odbiorniki audio-i wideo, odtwarzacze płyt DVD, odtwarzacze płyt kompaktowych, optyczne nośniki danych, światłowody, osłony obiektywów, osłony przeciwdblaskowe, osobiste urządzenia stereofoniczne, pamięci komputerowe, pojemniki na płytki mikroskopowe, podkładowe pod myszy komputerowe, podpórki pod nadgarstki do użytku z komputerem, programy gier komputerowych, programy komputerowe, nagrane programy komputerowe, nagrane programy sterujące komputerowe, przewody magnetyczne, radary, odbiorniki radiowe, radia samochodowe, radiopagery, rejestratory przebytej drogi dla pojazdów, sprzęt do korzystania z telefonu bez użycia rąk, stacje taśm magnetycznych do komputerów, szkła optyczne, elektroniczne tablice ogłoszeń, tablice połączeń, elektroniczne tablice sterownicze, świetlne i mechaniczne tablice sygnalizacyjne, taśmy do rejestracji dźwięku, taśmy magnetyczne, przyrządy rozmagnesowujące do taśm magnetycznych, taśmy wideo, słuchawki telefoniczne, telefoniczne urządzenia nadawcze, telefony przenośne, urządzenie do ładowania baterii, urządzenie do nawigacji satelitarnej, fotograficzne urządzenia do pomiaru prędkości, urządzenia do spawania elektrycznego, urządzenia i przyrządy geodezyjne, urządzenia i przyrządy optyczne, urządzenia podpowiadające dla prezenterów telewizyjnych, urządzenia pomiarowe, urządzenia projekcyjne, urządzenia przeznaczone do rozrywki przystosowane wyłącznie do odbiorników telewizyjnych, urządzenia sterujące do wind, urządzenia telefoniczne, urządzenia zawierające wizjery optyczne, wideofony, wykrywacze, wyroby optyczne, fotograficzne wyzwalacze migawek, aparatura elektrodynamiczna do zdalnego sterowania sygnałami, telekomunikacyjne zespoły nadawcze, **35** zgrupowanie na rzecz osób trzecich różnych towarów pozwalające nabywcy wygodnie je oglądać i kupować przez internet jak i w hurtowniach, sklepach i punktach sprzedaży z artykułami takimi jak alarmy antywłamaniowe, alarmy dźwiękowe, alarmy pożarowe, aparaty fotograficzne, baterie elektryczne, baterie elektryczne do pojazdów, baterie słoneczne, chipy, czytniki, czytniki kodów kreskowych, czytniki znaków optycznych, drukarki komputerowe, dyktafony, dyski do rejestracji dźwięku, dyski magnetyczne, dyski obliczeniowe, dyski optyczne, dyskietki, dzwonki alarmowe elektryczne, urządzenia do transmisji dźwięku, ekrany projekcyjne, hologramy, interfejsy komputerowe, kalkulatory, kalkulatory kieszonkowe, kamery wideo zespolone z magnetofonem, karty magnetyczne kodowane, karty z układem scalonym lub mikroprocesorem, kasety wideo, kasety wideo z gramami, kasy rejestrujące, klawiatury komputerowe, kodery magnetyczne, komputery, komputery przenośne, urządzenia do komunikacji wewnętrznej, fotograficzne lampy błyskowe, fotograficzne lampy ciemniowe, próżniowe lampy elektronowe, lampy elektronowe wzmacniające, radiowe lampy elektronowe z termokatodą, lampy optyczne, lampy rentgenowskie nie do celów medycznych, lampy termojonowe, lampy wyładowcze elektryczne inne niż do oświetlenia, laptopy, lasery nie do celów medycznych, lusterka optyczne, magnetowidy, magnetyczne nośniki danych, mierniki, mikrofony, mikroprocesory, modemy, monitory ekranowe, hardware komputerowy, programy komputerowe, urządzenia do montażu filmów kinematograficznych, myszy do komputerów, nadajniki sygnałów elektronicznych, napędy dysków do komputera, nośniki do re-

nia i przyrządy geodezyjne, urządzenia i przyrządy optyczne, urządzenia podpowiadające dla prezentatorów telewizyjnych, urządzenia pomiarowe, urządzenia projekcyjne, urządzenia przeznaczone do rozrywki przystosowane wyłącznie do odbiorników telewizyjnych, urządzenia sterujące do wind, urządzenia telefoniczne, urządzenia zawierające wizjery optyczne, wideofony, wykrywacze, wyroby optyczne, fotograficzne wyzwalacze migawek, aparatura elektrodynamiczna do zdalnego sterowania sygnałami, telekomunikacyjne zespoły nadawcze, **38** łączność poprzez sieć światłowodów, łączność poprzez terminale komputerowe, łączność telefoniczna, łączność za pomocą telefonii komórkowej, połączenie ze światową siecią komputerową za pomocą komputera, przesyłanie informacji tekstowej i obrazowej za pomocą komputera, przydzielanie dostępu do baz danych, przydzielanie kanałów telekomunikacyjnych dla usług związanych z telezakupami, przydzielanie użytkownikowi dostępu do światowej sieci komputerowej, łączność za pomocą telefonów, telewizja kablowa, łączność poprzez terminale komputerowe, transmisja programów radiowych, transmisja programów telewizyjnych, transmisja satelitarna, usługi ogłoszeń elektronicznych, usługi poczty głosowej, usługi telefoniczne, usługi związane z ustalaniem tras połączeń i połączeń dla telekomunikacji, wypożyczanie czasu dostępu do światowej sieci komputerowej, wypożyczanie modemów, wypożyczanie telefonów, wypożyczanie urządzeń telekomunikacyjnych, zlecenia przywoławcze realizowane poprzez radio, telefon i inne środki łączności elektronicznej.

(111) **239217** (220) 2009 12 07 (210) 363787
 (151) 2011 06 13 (441) 2010 03 15
 (732) Leviatan-Poligrafia Spółka z ograniczoną odpowiedzialnością, Bielsko-Biała, PL.
 (540)



Kolor znaku: biały, zielony

(531) 1.17.2, 1.17.3, 26.1.1, 26.4.1, 26.4.2, 26.4.7, 27.5.1, 29.1.12
 (510), (511) **09** urządzenia i przyrządy do transmisji lub reprodukcji dźwięku lub obrazu, wskaźniki laserowe, urządzenia do nagrywania, rzutnik, kalkulatory, **16** papier, tektura i wyroby z tych materiałów nie ujęte w innych klasach, druki, materiały introligatorskie, materiały fotograficzne ujęte w tej klasie, materiały piśmienne, kleje do materiałów piśmiennych lub do celów domowych, materiały przeznaczone dla artystów ujęte w tej klasie, materiały biurowe, maszyny do pisania i sprzęt biurowy z wyjątkiem mebli, materiały z tworzyw sztucznych do pakowania, czcionki drukarskie, matryce, w tym papier kserograficzny, papier komputerowy, papier i tektura do druku offsetowego, kostki z papieru jako notatniki, notesy samoprzylepne, etykiety biurowe, segregatory, pudła archiwizacyjne, szuflady na dokumenty, teczki, przekładki indeksujące, okładki tekturowe i plastikowe, grzbiety, listwy do oprawy dokumentów, folie do termobindowania, urządzenia do oprawy dokumentów, obwoluty, koszulki foliowe, tablice korkowe, magnetyczne i suchościernalne, długopisy, żelopisy, pióra, wkłady do długopisów, żelopisów i piór, atrament, tusze do pieczętek i stempli, pisaki, cienkopisy, markery suchościernalne, olejowe, alkoholowe i wodne, linijki, zakreślacze, ołówki, wkłady do ołówków automatycznych, temperówki i gumki do ołówków, kredki, kleje w sztyfcie, kleje w płynie, kleje w taśmie, noże do papieru jako artykuły biurowe, ostrza i nożyczki do papieru, identyfikatory, komplety biurowe, zszywacze, zszywki, rozszywacze, dziurkacze do papieru, spinacze, klipsy do papieru, pinezki, datowniki, stemple, pieczętki, poduszki do stempli i pieczętek, deski z klipem, taśmy samoprzylepne biurowe i pakowe, podajniki do taśm biurowych i pakowych, korektory w płynie i w taśmie, gumki recepturki, **35** reklama, zarządzanie w działalności gospodarczej, wyselekcjonowanie z myślą o osobach trzecich, tak aby umożliwić obejrzenie i dokonanie zakupu w dobrych warunkach: urządzeń i przyrządów do transmisji lub reprodukcji dźwięku lub obrazu, wskaźników laserowych, urządzeń do nagrywania, rzutników, kalkulatorów, papieru, tektury i wyrobów z tych materiałów nie ujętych w innych klasach, druków, materiałów introligatorskich, materiałów fotograficznych, materiałów piśmiennych, klejów do materiałów piśmiennych lub do celów domowych, materiałów przeznaczonych dla artystów ujętych w klasie 16, materiałów biurowych, maszyn do pisania

i sprzętu biurowego z wyjątkiem mebli, materiałów z tworzyw sztucznych do pakowania, czcionek drukarskich, matryc, w tym papieru kserograficznego, papieru komputerowego, papieru i tektury do druku offsetowego, kostek z papieru jako notatniki, notesy samoprzylepne, etykiety biurowe, segregatory, pudła archiwizacyjne, szuflady na dokumenty, teczki, przekładki indeksujące, okładki tekturowe i plastikowe, grzbiety, listwy do oprawy dokumentów, folie do termobindowania, urządzenia do oprawy dokumentów, obwoluty, koszulki foliowe, tablice korkowe, magnetyczne i suchościernalne, długopisy, żelopisy, pióra, wkłady do długopisów, żelopisów i piór, atrament, tusze do pieczętek i stempli, pisaki, cienkopisy, markery suchościernalne, olejowe, alkoholowe i wodne, linijki, zakreślacze, ołówki, wkłady do ołówków automatycznych, temperówki i gumki do ołówków, kredki, kleje w sztyfcie, kleje w płynie, kleje w taśmie, noże do papieru jako artykuły biurowe, ostrza i nożyczki do papieru, identyfikatory, komplety biurowe, zszywacze, zszywki, rozszywacze, dziurkacze do papieru, spinacze, klipsy do papieru, pinezki, datowniki, stemple, pieczętki, poduszki do stempli i pieczętek, deski z klipem, taśmy samoprzylepne biurowe i pakowe, podajniki do taśm biurowych i pakowych, korektory w płynie i w taśmie, gumki recepturki; przesyłanie katalogów lub prospektów pocztą lub za pomocą środków komunikacji elektronicznej, przesyłanie próbek towarów o charakterze reklamowym, prowadzenie telesklepów, **39** transport, pakowanie i składowanie towarów, usługi logistyczne takie jak obsługa klienta, prognozowanie popytu, przepływ informacji, realizowanie zamówień, czynności reparacyjne i zaopatrywanie w części, odprawa celna towarów, **42** prowadzenie stron internetowych.

(111) **239218** (220) 2009 11 16 (210) 362939
 (151) 2011 06 07 (441) 2010 03 01
 (732) JUTRZENKA COLIAN Spółka z ograniczoną odpowiedzialnością, Opatówek, PL.
 (540)



Kolor znaku: zielony, czerwony, biały, brązowy

(531) 5.7.6, 25.1.15, 26.4.2, 26.11.3, 27.5.1, 29.1.14
 (510), (511) **29** wiórki kokosowe.

(111) **239219** (220) 2009 11 16 (210) 362938
 (151) 2011 06 07 (441) 2010 03 01
 (732) JUTRZENKA COLIAN Spółka z ograniczoną odpowiedzialnością, Opatówek, PL.
 (540)



Kolor znaku: zielony, czerwony, biały, brązowy, fioletowy

(531) 5.3.4, 5.7.10, 8.7.25, 25.1.15, 26.4.2, 26.11.3, 27.5.1, 29.1.15
 (510), (511) **29** rodzynki.

(111) **239220** (220) 2009 10 27 (210) 362119
 (151) 2011 07 11 (441) 2010 03 29
 (732) Gregory Woźniak, Warszawa, PL.
 (540) Language Cafe Kawiarnia Językowa
 (510), (511) **35** działalność artystyczna i gospodarcza, reklama, rozpowszechnianie materiałów reklamowych, **41** usługi w zakresie organizowania galerii, wystaw artystycznych, pokazów filmowych, koncertów i widowisk artystycznych, prowadzenie klubów towarzyskich i edukacyjnych, publikacja tekstów innych niż reklamowe, usługi tłumaczenia, **43** usługi gastronomiczne i barowe, usługi w zakresie prowadzenia restauracji i kawiarni, wynajmowanie sal na posiedzenia i spotkania towarzyskie.

(111) **239221** (220) 2009 10 27 (210) 362118
 (151) 2011 07 11 (441) 2010 02 01
 (732) Gregory Woźniak, Warszawa, PL.
 (540) The Language Exchange Cafe Kawiarnia Wymiany Językowej
 (510), (511) **35** działalność artystyczna i gospodarcza, reklama, rozpowszechnianie materiałów reklamowych, **41** usługi w zakresie organizowania galerii, wystaw artystycznych, pokazów filmowych, koncertów i widowisk artystycznych, prowadzenie klubów towarzyskich i edukacyjnych, publikacja tekstów innych niż reklamowe, usługi tłumaczenia, **43** usługi gastronomiczne i barowe, usługi w zakresie prowadzenia restauracji i kawiarni, wynajmowanie sal na posiedzenia i spotkania towarzyskie.

(111) **239222** (220) 2009 10 26 (210) 362054
 (151) 2011 07 11 (441) 2010 02 01
 (732) LAC-MET NOVUMGROM Spółka z ograniczoną odpowiedzialnością Spółka komandytowa, Kobyłko, PL.
 (540)



Kolor znaku: granatowy, żółty, niebieski
 (531) 27.5.1, 29.1.12
 (510), (511) **06** metalowe elementy placów zabaw, **10** przyrządy do ćwiczeń leczniczych, urządzenia gimnastyki leczniczej, sprzęt rehabilitacyjny.

(111) **239223** (220) 2009 10 19 (210) 361810
 (151) 2011 07 11 (441) 2010 02 01
 (732) UNIwersytet Śląski w Katowicach, Katowice, PL.
 (540)

Wybierz DOBRY KIERUNEK

Kolor znaku: niebieski
 (531) 27.5.1, 29.1.4
 (510), (511) **09** dyski do rejestracji dźwięku; dyski kompaktowe [audio-wideo]; dyski kompaktowe [CD-ROM-y]; dyski magnetyczne; dyski optyczne; magnetyczne nośniki danych; optyczne nośniki informacji; interfejsy komputerowe [informatyka]; kasety wideo; programy komputerowe, oprogramowanie komputerowe nagrane; programy gier komputerowych, **16** afisze, plakaty z papieru lub kartonu; albumy, kalendarze; artykuły biurowe z wyjątkiem mebli; broszury; czasopisma [periodyki]; gazety; karty pocztowe; katalogi, prospekty; książki, publikacje naukowe, zeszyty naukowe, monografie; materiały do nauczania; materiały drukowane, **25** bluzki; nakrycia głowy; koszule; koszulki gimnastyczne; T-shirty, **35** kompilacja i systematyzacja informacji w komputerowych bazach danych; reklama; zarządzanie zbiorami informatycznymi, **41** nauczanie stacjonarne, zaoczne i korespondencyjne; informacje o działalności edukacyjnej; organizowanie i prowadzenie konferencji, sympozjów, zjazdów, seminariów, organizowanie i prowadzenie kongresów i kursów; organizowanie konkursów z dziedziny edukacji; organizowanie wystaw z dziedziny kultury lub edukacji; organizowanie wakacyjnych obozów naukowych; publikacje elektroniczne on-line książek i periodyków; publikowanie książek; publikowanie tekstów; tłumaczenia, **42** badania na-

ukowe; ekspertyzy naukowe i techniczne; opracowanie programów komputerowych; prace badawczo-rozwojowe dla osób trzecich.

(111) **239224** (220) 2009 10 02 (210) 361223
 (151) 2011 05 13 (441) 2010 01 04
 (732) Przedsiębiorstwo Produkcyjno-Handlowe „Eveline Cosmetics” Piotr Kasprzycki, Lesznowola, PL.
 (540)



Kolor znaku: złoty, ciemnoróżowy, biały, jasnoróżowy, zielony
 (531) 5.5.15, 25.1.15, 27.5.1, 29.1.14
 (510), (511) **03** kremy, emulsje, płyny, żele i oliwki do skóry, maseczki do twarzy, maseczki do peelingu, podkłady barwiące (płyny, pasty, pudry), pudry do makijażu, pudry po kąpielach, pudry higieniczne, mydła toaletowe, mydła dezodoryzujące, perfumy, wody toaletowe i kolońskie, środki do kąpieli i pod prysznic (sole, pianki, oliwki, żele), depilatory, dezodoranty i środki przeciw poceniu, środki do pielęgnacji włosów, środki do golenia (kremy, pianki, płyny), środki do makijażu i demakijażu twarzy i oczu, środki przeznaczone do ust, środki do pielęgnacji zębów i jamy ustnej, środki do pielęgnacji i malowania paznokci, środki do higieny intymnej, środki do opalania, środki samoopalające, środki do rozjaśniania skóry, środki przeciw zmarszczkom, preparaty kosmetyczne do ujędrniania skóry, preparaty antycellulitowe, preparaty dla skóry trądzikowej i alergicznej, **05** kosmetyki do zastosowań medycznych: balsamy, maści, olejki, płyny, sole, żele, kremy.

(111) **239225** (220) 2009 09 25 (210) 360943
 (151) 2011 06 13 (441) 2010 01 04
 (732) TARGI POMORSKIE SPÓŁKA Z OGRANICZONĄ ODPOWIEDZIALNOŚCIĄ, Bydgoszcz, PL.
 (540) POLTOOLS
 (510), (511) **35** organizacja wystaw w celach handlowych lub reklamowych.

(111) **239226** (220) 2010 04 02 (210) 368718
 (151) 2011 06 17 (441) 2010 07 05
 (732) Tetra Pak Spółka z ograniczoną odpowiedzialnością, Warszawa, PL.
 (540)



Kolor znaku: zielony, niebieski, biały
 (531) 4.5.3, 5.3.11, 26.15.11, 27.5.1, 29.1.13
 (510), (511) **06** opakowania z metalu, puszki, **16** opakowania z papieru, kartonu, tektury i folii z tworzyw sztucznych, materiały drukowane, plakaty, afisze, broszury, naklejki i nalepki, pocztówki i karty okolicznościowe, etykiety, dyplomy, czasopisma, artykuły papiernicze, makulatura, **20** opakowania z tworzyw sztucznych, pojemniki i butelki z tworzyw sztucznych, **21** opakowania ze szkła, porcelany lub ceramiki, stoiki i butelki ze szkła, porcelany lub ceramiki, **29** mle-

ko, produkty mleczne, śmietana, śmietanka do kawy lub herbaty, napoje mleczne lub z przewagą mleka, jogurt, kefir, kumys, serwatka, mleko smakowe, koncentraty zup, koncentraty bulionu, koncentraty przecierów warzywnych lub owocowych, przecier pomidorowy, pulpa owocowa, marmolady, przetwory z warzyw i owoców, konfitury, dżemy, galaretki owocowe, napoje z mleka sojowego lub z przewagą mleka sojowego, produkty z mleka sojowego, mleko sojowe, sery, desery w postaci kremów, kremy na bazie masła, kompoty, miąższ owocowy, zupy, składniki do sporządzania zup, przetwory do zup jarzynowych, owoce konserwowane w alkoholu, **32** napoje bezalkoholowe, soki owocowe, soki owocowo-warzywne, soki warzywne, koncentraty spożywcze napojów instant, napoje instant, nektary, syropy owocowe, syropy do produkcji napojów, esencje do produkcji napojów, wody mineralne gazowane, wody mineralne niegazowane, napoje gazowane, napoje musujące, ekstrakty owocowe bezalkoholowe, napoje wzbogacone witaminami, napoje izotoniczne, aperityfy bezalkoholowe, koktajle bezalkoholowe, lemoniada, pastylki do produkcji napojów, proszek do wytwarzania napojów.

(111) **239227** (220) 2010 04 06 (210) 368772
 (151) 2011 05 27 (441) 2010 07 19
 (732) Przedsiębiorstwo Produkcyjno-Handlowo-Uslugowe
 TESPOL Tadeusz Koralewski, Konstanyńów Łódzki, PL.
 (540)

(531) 27.5.1
 (510), (511) **25** odzież, bielizna, nakrycia głowy, skarpety, rajstopy, podkolanówki.

(111) **239228** (220) 2010 04 07 (210) 368800
 (151) 2011 07 12 (441) 2010 07 19
 (732) „ROKOKO” Spółka Cywilna Tomasz Kijanowski Mieczysława
 Kijanowska, Warszawa, PL.
 (540)

(531) 26.11.1, 27.5.1
 (510), (511) **03** kleje do przymocowywania sztucznych włosów,
26 tresski z włosów, peruki, tupety, peruczki, **44** salony piękności, kli-
 niki medyczne, implantacja (wszczepianie) włosów.

(111) **239229** (220) 2010 04 07 (210) 368801
 (151) 2011 07 12 (441) 2010 07 19
 (732) „ROKOKO” Spółka Cywilna Tomasz Kijanowski Mieczysława
 Kijanowska, Warszawa, PL.
 (540)

(531) 27.5.1
 (510), (511) **03** kleje do przymocowywania sztucznych włosów,
26 tresski z włosów, peruki, tupety, peruczki, **44** salony piękności, kli-
 niki medyczne, implantacja (wszczepianie) włosów.

(111) **239230** (220) 2010 04 07 (210) 368802
 (151) 2011 07 12 (441) 2010 07 19
 (732) „ROKOKO” Spółka Cywilna Tomasz Kijanowski Mieczysława
 Kijanowska, Warszawa, PL.

(540)

(531) 27.5.1
 (510), (511) **03** kleje do przymocowywania sztucznych włosów,
26 tresski z włosów, peruki, tupety, peruczki, **44** salony piękności, kli-
 niki medyczne, implantacja (wszczepianie) włosów.

(111) **239231** (220) 2010 04 07 (210) 368806
 (151) 2011 05 17 (441) 2010 07 19
 (732) POLBITA Spółka z ograniczoną odpowiedzialnością,
 Warszawa, PL.
 (540) OYO

(510), (511) **03** kosmetyki: kremy, emulsje, płyny, żele, oliwki, balsa-
 my do pielęgnacji skóry, maseczki do twarzy, podkłady barwiące,
 pudry do makijażu, pudry po kąpielach, pudry higieniczne (zasyпки),
 mydła toaletowe, mydła dezodoryzujące, perfumy, wody toaleto-
 we i kolońskie, środki do kąpieli i pod prysznic, środki do depilacji,
 dezodoranty osobiste i środki przeciw poceniu, środki do barwienia
 i rozjaśniania włosów, środki do trwałej ondulacji, środki do prostowa-
 nia włosów, środki do układania włosów, środki do mycia włosów,
 odżywki do włosów, środki do utrwalania fryzury, środki do golenia,
 środki do makijażu i demakijażu, środki do pielęgnacji i malowania
 ust, środki do pielęgnacji zębów i jamy ustnej, środki do pielęgnacji
 i malowania paznokci, środki do higieny zewnętrznych narządów
 płciowych, środki do opalania i chroniące przed promieniowaniem
 ultrafioletowym, środki do samoopalania, środki do rozjaśniania skó-
 ry, środki przeciw zmarszczkom.

(111) **239232** (220) 2010 04 07 (210) 368807
 (151) 2011 05 17 (441) 2010 07 19
 (732) POLBITA Spółka z ograniczoną odpowiedzialnością,
 Warszawa, PL.
 (540) TIA

(510), (511) **03** kosmetyki: kremy, emulsje, płyny, żele, oliwki, balsa-
 my do pielęgnacji skóry, maseczki do twarzy, podkłady barwiące,
 pudry do makijażu, pudry po kąpielach, pudry higieniczne (zasyпки),
 mydła toaletowe, mydła dezodoryzujące, perfumy, wody toaleto-
 we i kolońskie, środki do kąpieli i pod prysznic, środki do depilacji,
 dezodoranty osobiste i środki przeciw poceniu, środki do barwienia
 i rozjaśniania włosów, środki do trwałej ondulacji, środki do prostowa-
 nia włosów, środki do układania włosów, środki do mycia włosów,
 odżywki do włosów, środki do utrwalania fryzury, środki do golenia,
 środki do makijażu i demakijażu, środki do pielęgnacji i malowania
 ust, środki do pielęgnacji zębów i jamy ustnej, środki do pielęgnacji
 i malowania paznokci, środki do higieny zewnętrznych narządów
 płciowych, środki do opalania i chroniące przed promieniowaniem
 ultrafioletowym, środki do samoopalania, środki do rozjaśniania skó-
 ry, środki przeciw zmarszczkom.

(111) **239233** (220) 2010 04 07 (210) 368809
 (151) 2011 05 17 (441) 2010 07 19
 (732) POLBITA Spółka z ograniczoną odpowiedzialnością,
 Warszawa, PL.
 (540) YOMO

(510), (511) **03** kosmetyki: kremy, emulsje, płyny, żele, oliwki, balsa-
 my do pielęgnacji skóry, maseczki do twarzy, podkłady barwiące,
 pudry do makijażu, pudry po kąpielach, pudry higieniczne (zasyпки),
 mydła toaletowe, mydła dezodoryzujące, perfumy, wody toaleto-
 we i kolońskie, środki do kąpieli i pod prysznic, środki do depilacji,
 dezodoranty osobiste i środki przeciw poceniu, środki do barwienia
 i rozjaśniania włosów, środki do trwałej ondulacji, środki do prostowa-
 nia włosów, środki do układania włosów, środki do mycia włosów,
 odżywki do włosów, środki do utrwalania fryzury, środki do golenia,
 środki do makijażu i demakijażu, środki do pielęgnacji i malowania
 ust, środki do pielęgnacji zębów i jamy ustnej, środki do pielęgnacji
 i malowania paznokci, środki do higieny zewnętrznych narządów
 płciowych, środki do opalania i chroniące przed promieniowaniem

płciowych, środki do opalania i chroniące przed promieniowaniem ultrafioletowym, środki do samoopalania, środki do rozjaśniania skóry, środki przeciw zmarszczkom.

(111) **239241** (220) 2010 04 09 (210) 368921
 (151) 2011 06 27 (441) 2010 07 19
 (732) Makro Cash and Carry Polska Spółka Akcyjna, Warszawa, PL.
 (540)



Kolor znaku: pomarańczowy, brązowy, biały
 (531) 3.5.17, 27.5.1, 29.1.13
 (510), (511) **35** usługi w zakresie magazynowanie i sprzedaż w supermarketach, a także w sieci Internet, (e-sklep) następujących towarów: żywności i napojów, kosmetyków i produktów higienicznych oraz środków czystości, odzieży, obuwia i nakryć głowy, wyrobów ze skóry i z imitacji skór, biżuterii, wyrobów metalowych, sprzętu stosowanego w gospodarstwie domowym, włączając artykuły i urządzenia dla gospodarstwa domowego, meble oraz lampy i zastawę stołową, artykułów i akcesoriów samochodowych, urządzeń i sprzętu audio-wizualnego, urządzeń i sprzętu komputerowego, gier, zabawek, artykułów sportowych i do rekreacji, dekoracji domu, artykułów ogrodniczych i artykułów typu zrób to sam, materiałów piśmiennych, książek i gazet, aparatów i materiałów fotograficznych, kwiatów i roślin, żywności i artykułów dla zwierząt.

(111) **239242** (220) 2010 04 09 (210) 368922
 (151) 2011 06 27 (441) 2010 07 19
 (732) Makro Cash and Carry Polska Spółka Akcyjna, Warszawa, PL.
 (540) SZOPIK

(510), (511) **35** usługi w zakresie magazynowanie i sprzedaż w supermarketach, a także w sieci Internet, (e-sklep) następujących towarów: żywności i napojów, kosmetyków i produktów higienicznych oraz środków czystości, odzieży, obuwia i nakryć głowy, wyrobów ze skóry i z imitacji skór, biżuterii, wyrobów metalowych, sprzętu stosowanego w gospodarstwie domowym, włączając artykuły i urządzenia dla gospodarstwa domowego, meble oraz lampy i zastawę stołową, artykułów i akcesoriów samochodowych, urządzeń i sprzętu audio-wizualnego, urządzeń i sprzętu komputerowego, gier, zabawek, artykułów sportowych i do rekreacji, dekoracji domu, artykułów ogrodniczych i artykułów typu zrób to sam, materiałów piśmiennych, książek i gazet, aparatów i materiałów fotograficznych, kwiatów i roślin, żywności i artykułów dla zwierząt.

(111) **239243** (220) 2010 04 09 (210) 368950
 (151) 2011 08 05 (441) 2010 07 19
 (732) Brown-Forman Corporation, Louisville, US.
 (540)



(531) 24.9.1, 26.1.1, 26.1.4, 26.1.16, 27.5.1
 (510), (511) **33** napoje alkoholowe pochodzenia francuskiego, napoje alkoholowe destylowane pochodzenia francuskiego.

(111) **239244** (220) 2010 04 09 (210) 368951
 (151) 2011 08 05 (441) 2010 07 19
 (732) Brown-Forman Corporation, Louisville, US.

(540)



(531) 19.7.1, 19.7.25, 24.9.1, 25.1.15, 25.1.25, 26.1.1, 27.5.1
 (510), (511) **33** napoje alkoholowe pochodzenia francuskiego, napoje alkoholowe destylowane pochodzenia francuskiego.

(111) **239245** (220) 2010 04 12 (210) 368985
 (151) 2011 07 29 (441) 2010 07 19
 (732) P. P. H. U. Ślusarstwo Kotlarstwo s. c. Walendowscy Tadeusz Walendowski, Małgorzata Walendowska-Dwojak, Roman Walendowski, Mariusz Walendowski, Tursko, PL.
 (540)



(531) 1.15.5, 27.5.1
 (510), (511) **11** kotły grzewcze, podajniki do kotłów grzewczych.

(111) **239246** (220) 2010 04 12 (210) 369012
 (151) 2011 06 20 (441) 2010 07 19
 (732) POLFARMEX Spółka Akcyjna, Kutno, PL.
 (540) colchican
 (510), (511) **05** preparaty farmaceutyczne.

(111) **239247** (220) 2010 04 14 (210) 369155
 (151) 2011 06 20 (441) 2010 07 19
 (732) BI-ES POLSKA Spółka z ograniczoną odpowiedzialnością, Kamień Duży, PL.
 (540) 90 ACTIVE

(510), (511) **03** wyroby perfumeryjne i toaletowe, perfumy, wody toaletowe, wody perfumowane, wody kolońskie; dezodoranty osobiste i środki przeciw poceniu, antyperspiranty; olejki eteryczne; kosmetyki; środki do mycia i pielęgnacji twarzy i ciała, środki do mycia i pielęgnacji włosów, środki do koloryzacji i stylizacji włosów, środki do mycia i pielęgnacji stóp, mydła; środki do kąpieli; środki do makijażu i demakijażu, środki do pielęgnacji i malowania paznokci, środki do usuwania lakierów; środki do higieny intymnej zawarte w tej klasie; preparaty do depilacji; środki do opalania i chroniące przed promieniowaniem ultrafioletowym; środki do sarnoopalania; artykuły toaletowe zawarte w tej klasie, **05** produkty i preparaty lecznicze do pielęgnacji skóry i włosów, preparaty do kąpieli leczniczych, sole do kąpieli do celów medycznych.

(111) **239248** (220) 2010 04 15 (210) 369161
 (151) 2011 07 14 (441) 2010 07 19
 (732) ALTERCO Spółka Akcyjna, Warszawa, PL.
 (540)



Kolor znaku: morski
 (531) 26.2.7, 27.5.1, 29.1.4
 (510), (511) **35** agencje reklamowe, doradztwo w zakresie organizowania, prowadzenia i zarządzania działalnością gospodarczą, admi-

nistrowanie hotelami, zarządzanie hotelami, pomoc w zarządzaniu przedsiębiorstwami handlowymi lub przemysłowymi, **36** operacje finansowe, fundusz inwestycyjny wzajemny w zakresie tworzenia funduszu, inwestycje kapitałowe, zarządzanie majątkiem, dzierżawa nieruchomości, wynajmowanie pomieszczeń biurowych w zakresie nieruchomości, **37** budownictwo, nadzór budowlany.

(111) **239249** (220) 2010 04 07 (210) 368710
 (151) 2011 06 06 (441) 2010 07 19
 (732) NETTO Spółka z ograniczoną odpowiedzialnością, Motaniec, PL.
 (540)



Kolor znaku: czarny, biały, różowy, ciemnożółty, ciemnoczerwony, pomarańczowy, niebieski

(531) 5.7.2, 8.1.1, 8.1.7, 25.1.1, 26.4.4, 26.13.25, 27.5.1, 29.1.15
 (510), (511) **29** margaryna, jadalne oleje i tłuszcze, tłuszcze roślinne i zwierzęce do smarowania, misky do smarowania składające się z tłuszczów zwierzęcych i roślinnych.

(111) **239250** (220) 2010 03 29 (210) 368468
 (151) 2011 05 17 (441) 2010 07 05
 (732) AKTA ARCHIWUM Spółka z ograniczoną odpowiedzialnością, Poznań, PL.
 (540)



Kolor znaku: czarny, zielony, biały

(531) 20.7.1, 26.11.2, 27.5.1, 29.1.13
 (510), (511) **35** doradztwo i usługi w zakresie sporządzania ewidencji, opracowania normatywów kancelaryjno-archiwalnych na rzecz osób trzecich; archiwizacja dokumentów; usługi w zakresie komputerowej systematyzacji danych i archiwizacji elektronicznej; zarządzanie zbiorami informatycznymi, **39** usługi w zakresie prowadzenia archiwów, polegające na magazynowaniu i przechowywaniu dokumentów, elektronicznych nośników danych; usługi w zakresie magazynowania i przechowywania dokumentów, nośników danych (dysków, taśm) nanoszonych elektronicznie, przechowywanie danych on-line na rzecz osób trzecich, **40** usługi w zakresie niszczenia, brakowania dokumentów; usługi pośrednictwa w zakresie przetwarzania odpadów, **41** usługi szkolenia i doskonalenia zawodowego w zakresie prowadzenia archiwów oraz archiwizacji dokumentów, **42** usługi w zakresie projektowania systemu obiegu dokumentów, katalogowania, skanowania, indeksowania dokumentów, przetwarzania danych; usługi projektowe w zakresie tworzenia zabezpieczonych baz danych.

(111) **239251** (220) 2010 03 26 (210) 368318
 (151) 2011 04 12 (441) 2010 07 05
 (732) ARTIFEX Marcin Matuszewski, Szczecin, PL.
 (540)



Kolor znaku: fioletowy
 (531) 2.9.25, 26.13.25, 27.5.1, 29.1.5

(510), (511) **16** książki, podręczniki, skrypty, zeszyty, czasopisma, materiały szkoleniowe w wersji drukowanej, **35** usługi w zakresie sprzedaży w wyspecjalizowanych punktach handlowych i poprzez sieci komputerowe: publikacji drukowanych oraz książek, podręczników, skryptów, zeszytów, materiałów szkoleniowych w wersji drukowanej lub zapisanej na innych nośnikach, reklama za pomocą sieci komputerowych, **41** usługi w zakresie edukacji i nauczania, w tym organizowanie kursów, szkoleń, seminariów oraz innych form kształcenia, usługi wydawnicze: publikowanie książek, podręczników i materiałów szkoleniowych, publikacje elektroniczne on-line książek i podręczników.

(111) **239252** (220) 2010 03 25 (210) 368249
 (151) 2011 04 29 (441) 2010 07 05
 (732) „XSYSTEM” SPÓŁKA Z OGRANICZONĄ ODPOWIEDZIALNOŚCIĄ, Łódź, PL.
 (540)



Kolor znaku: biały, niebieski, jasnoniebieski, ciemnoniebieski, zielony, jasnozielony, ciemnozielony, błękitny, czarny
 (531) 20.5.11, 27.5.1, 29.1.14

(510), (511) **35** reklama, usługi reklamowe; badanie rynku i sondaże opinii; organizowanie wystaw i targów w celach handlowych i reklamowych; zarządzanie i administrowanie działalnością handlową, pomoc w prowadzeniu i zarządzaniu działalnością handlową; budowanie sieci sprzedaży hurtowej i detalicznej; zgrupowanie na rzecz osób trzecich różnych towarów takich, jak: artykuły papiernicze do celów biurowych, papier do wydruków czarno-białych, kolorowych i kopiowania, kolorowy papier kserograficzny, satynowany papier kserograficzny, papier samokopiujący, folie i etykiety samoprzylepne do druku laserowego czarno-białego i kolorowego, folie prezentacyjne do druku atramentowego i laserowego czarno-białego i kolorowego, karty z tworzyw sztucznych i papierowe do drukowania i kodowania, podkłady do druku atramentowego i cyfrowego, materiały introligatorskie, artykuły biurowe-pozwalające nabywcy wygodnie je oglądać i kupować w hurtowni lub w sklepie bądź z katalogu względnie za pośrednictwem systemu telezakupów albo na stronie internetowej wykorzystując zamówienie korespondencyjne lub używając środków telekomunikacji.

(111) **239253** (220) 2010 03 24 (210) 368232
 (151) 2011 04 29 (441) 2010 07 05
 (732) FARM FRITES INTERNATIONAL B.V., Oudenhorn, NL.
 (540)



Kolor znaku: jasnobrązowy, ciemnobrązowy, biały, żółty
 (531) 8.3.8, 8.7.8, 26.1.1, 26.1.4, 27.5.1, 29.1.14
 (510), (511) **29** gotowy produkt spożywczy: frytki ziemniaczane z dodatkiem sera.

(111) **239254** (220) 2010 03 24 (210) 368228
 (151) 2011 04 29 (441) 2010 07 05
 (732) FARM FRITES INTERNATIONAL B.V., Oudenhorn, NL.

(540)



Kolor znaku: jasnobrązowy, ciemnobrązowy, biały, żółty
 (531) 8.5.1, 8.5.10, 8.7.8, 26.1.1, 26.1.4, 27.5.1, 29.1.14
 (510), (511) **29** gotowy produkt spożywczy: frytki ziemniaczane z dodatkiem kurczaka.

(111) **239255** (220) 2010 03 24 (210) 368220
 (151) 2011 05 18 (441) 2010 07 05
 (732) Transport Ciężki Polcab Norbert Gamoń, Przegędza, PL.

(540) POLCAB
 (510), (511) **35** prowadzenie sprzedaży detalicznej i hurtowej maszyn budowlanych, sprzętu budowlanego, pojazdów przeznaczonych dla prac budowlanych, **37** asfaltowanie, informacja o naprawach, instalacja, konserwacja i naprawy maszyn budowlanych, obsługa i naprawy pojazdów, układanie nawierzchni drogowych, wynajem buldożerów, wynajem koparek, usługi hydrauliczne, wynajem maszyn i sprzętu budowlanego, wynajem żurawi.

(111) **239256** (220) 2010 03 19 (210) 368045
 (151) 2011 05 18 (441) 2010 06 21
 (732) Vinex Slavyantsi a.d., Slavyantsi, BG.
 (540)



(531) 3.1.6, 3.1.24, 26.4.2, 26.4.6, 26.11.1, 27.5.1
 (510), (511) **33** wina.

(111) **239257** (220) 2010 03 18 (210) 367982
 (151) 2011 05 18 (441) 2010 06 21
 (732) HORTEX HOLDING Spółka Akcyjna, Warszawa, PL.
 (540)



Kolor znaku: biały, różowy, niebieski, granatowy
 (531) 2.1.9, 2.1.23, 2.1.24, 2.7.16, 26.1.6, 27.5.1, 29.1.14
 (510), (511) **29** mięso, wyroby mięsne i wędliniarskie, kiełbasy, ryby, drób, dziczyzna, ekstrakty mięsne, buliony, konserwowane, suszone i gotowane owoce i warzywa, owoce i warzywa konserwowane w alkoholu, galaretki, galaretki owocowe, dżemy, kompoty, jaja, jaja w proszku, mleko, produkty mleczne, napoje mleczne, napoje z prze-

wagą mleka, jogurty, kefir, sery, oleje i tłuszcze jadalne, masło, masło czekoladowe, masło kakaowe, masło kokosowe, margaryna, smalec, przetwory owocowe i warzywne, mrożone owoce i warzywa, mrożone mieszanki owocowe i warzywne, mrożone dania gotowe wegetariańskie i z dodatkiem mięsa, musy owocowe, przeciery owocowe i warzywne, sałatki owocowe i warzywne, skórki owocowe, miąższ z owoców, żelatyna do żywności, chipsy owocowe, owoce lukrowane, owoce i warzywa puszkowane, owoce kandyzowane; owoce morza, zupy, składniki do sporządzania zup, grzyby konserwowane, żywność dietetyczna, żywność o obniżonej zawartości tłuszczu i cholesterolu, koncentraty pomidorowe, spożywcze pyłki kwiatowe, rodzynki, migdały, bakalie, **30** kawa, herbata, herbata mrożona, kakao, napoje na bazie kakao, kawy i herbaty, napoje kawowe i kakaowe z mlekiem, cukier, słodziki, słodziki naturalne, ryż, tapioka, sago, namiastki kawy, mąka, wyroby mączne, mrożone wyroby mączne, gotowe dania na bazie produktów zbożowych i mąki, ravioli, pizza, lasagne, makarony, produkty zbożowe, kasze, muesli, chleb, wyroby piekarnicze, ozdoby do ciast i wypieków, polewy do ciast i wypieków, ciasta, ciasteczka, herbatniki, biszkopty, ciasta w proszku, wyroby cukiernicze, słodycze, galaretki owocowe; czekolada, lody, lody spożywcze, lody spożywcze w proszku, środki wiążące do lodów, sorbety, miód, propolis i inne spożywcze produkty pszczelarskie, syropy z melasy, drożdże, drożdże piekarnicze, proszek do pieczenia, sól, musztarda, ocet, sosy przyprawowe, sosy do sałatek, przyprawy, przyprawy ziołowe, aromaty do napojów, środki zagęszczające stosowane przy gotowaniu produktów spożywczych, guma do żucia nie do celów leczniczych, keczup, majonezy, sosy do mięs, **32** piwo, wody niegazowane i gazowane, wody mineralne, stołowe, sodowe, napoje bezalkoholowe, soki, napoje i nektary owocowe, warzywne i owocowo-warzywne, zagęszczone soki owocowe i warzywne, soki przecierowe owocowe i warzywne, owocowo-warzywne, soki i napoje o obniżonej wartości energetycznej, owocowe, warzywne i owocowo-warzywne soki i napoje wzbogacone witaminami i/lub wapniem, sorbety, napoje izotoniczne, napoje energetyczne, napoje serwatkowe, syropy i preparaty do sporządzania napojów, esencje do napojów, ekstrakty do napojów.

(111) **239258** (220) 2010 03 18 (210) 367981
 (151) 2011 05 18 (441) 2010 06 21
 (732) Saxframe Spółka z ograniczoną odpowiedzialnością, Bochnia, PL.
 (540)



(531) 22.1.5, 22.1.6, 24.17.12, 24.17.25, 27.5.1
 (510), (511) **15** akcesoria do instrumentów muzycznych, **18** smycze, pokrowce na instrumenty muzyczne, **35** sprzedaż instrumentów i akcesoriów muzycznych.

(111) **239259** (220) 2010 01 29 (210) 365669
 (151) 2011 05 11 (441) 2010 05 10
 (732) P4 Spółka z ograniczoną odpowiedzialnością, Warszawa, PL.
 (540) StanDarmowy

(510), (511) **09** aparaty telefoniczne systemu telefonii komórkowej, urządzenia do nadawania, przekazywania i odbioru w systemie telefonii komórkowej, aparaty do rejestracji, przekazu i odtwarzania dźwięków i obrazów, urządzenia do przetwarzania informacji, urządzenia współpracujące z komputerami w zakresie przekazywania dźwięku i obrazu, oprogramowanie do gier, urządzenia do gier działające z zewnętrznym ekranem wyświetlającym, czyste i zapisane magnetyczne nośniki danych, audio i video, obudowy komórkowe, uchwyty i pokrowce do telefonów komórkowych, nagrane płyty kompaktowe, płyty DVD i CD ROM, nagrane taśmy wideo, nagrane płyty wideo i nagrania audiowizualne, grafiki na tapetę, wygaszacze ekranu, **35** reklama, organizacja kampanii reklamowych, wynajem i sprzedaż miejsca i czasu na reklamy, usługi w zakresie dystrybucji i doręczania prospektów reklamowych, ofert sprzedaży i próbek reklamowych, również za pośrednictwem sieci teleinformatycznych-Internetu, pośrednictwo w sprzedaży towarów za pośrednictwem

Internetu, usługi rejestrowania, kompilacji, systematyzacji pisemnych informacji i ich przekazywaniu za pośrednictwem sieci telefonicznych, Internetu, dostarczanie pakietów informacji, tekstów reklamowych dostosowanych do indywidualnych wymagań odbiorcy; usługi świadczone w systemie on-line: prowadzenie kupna i sprzedaży, sprzedaży aukcyjnej i promocyjnej oraz sklepu internetowego dla sprzedaży towarów związanych z telekomunikacją, sieciami informatycznymi, telefonami komórkowymi, komputerami, nośnikami danych; oraz świadczenia usług rozrywkowych dla internautów i użytkowników sieci telekomunikacyjnych, **38** usługi telekomunikacyjne w zakresie telefonii stacjonarnej, usługi w zakresie telekomunikacji komórkowej; usługi związane z portalami telekomunikacyjnymi; usługi związane z portalami internetowymi; usługi w zakresie sieci telekomunikacji komórkowej; usługi dostępu Internetu; usługi poczty elektronicznej, natychmiastowego powiadomienia i wiadomości tekstowych; usługi przesyłania informacji głosowej, tekstowej i obrazkowej w sieciach telekomunikacyjnych; usługi informacyjne i doradcze dotyczące którychkolwiek z wyżej wymienionych usług; przesyłanie informacji tekstowej i obrazkowej za pośrednictwem komputerów i sieci informatycznych, przekazywanie danych przy pomocy terminali komputerowych, przesyłanie wiadomości, danych, głosu i obrazu za pomocą przekazu satelitarnego, usługi przekazywania poczty elektronicznej za pośrednictwem sieci telefonii komórkowej i telefonów komórkowych, udostępnianie połączeń z sieciami informatycznymi, wypożyczanie urządzeń służących do przekazywania głosu, obrazu i danych za pomocą telefonii analogowej, cyfrowej, satelitarnej, udostępnianie stron internetowych za pośrednictwem telefonii komórkowej bezpośrednio na wyświetlaczu aparatu telefonicznego.

(111) **239260** (220) 2010 03 10 (210) 367530
 (151) 2011 07 05 (441) 2010 06 21
 (732) Gwarant Grupa Kapitałowa Spółka Akcyjna, Katowice, PL.
 (540)



Kolor znaku: biały, granatowy
 (531) 26.4.4, 27.5.1, 29.1.12

(510), (511) **02** farby, pokosty, lakiery, środki zapobiegające korozji i zabezpieczające drewno, barwniki; zaprawy farbiarskie, żywice naturalne, folie metaliczne i formy proszkowe dla malarzy, dekoratorów, drukarzy i artystów, **04** oleje przemysłowe i tłuszcze, smary; wyroby pochłaniające kurz, nawilżające i wiążące, paliwa (również benzyny silnikowe) i materiały oświetleniowe, świece i knoty do oświetlenia, **06** metale nieszlachetne i ich stopy, budowlane materiały metalowe; przenośne metalowe konstrukcje budowlane; materiały metalowe do budowy dróg żelaznych, przewody nielektryczne, liny i druty z metali nieszlachetnych, drobne wyroby żelazne, wyroby ślusarskie; rury i rurki metalowe; kasy pancerne, wyroby z metali nieszlachetnych nie ujęte w innych klasach, rudy (kruszcze), **07** maszyny i obrabiarki, silniki (z wyjątkiem stosowanych w pojazdach lądowych), mechanizmy sprzęgania i napędu (z wyjątkiem stosowanych w pojazdach lądowych), mechaniczne narzędzia rolnicze o napędzie innym niż ręczny, inkubatory do jaj, **08** narzędzia i przyrządy ręczne (o napędzie ręcznym), wyroby nożownicze, widelce i łyżki, broń biała, ostrza (maszynki do golenia), **09** urządzenia i przyrządy: naukowe, żeglarskie, geodezyjne, fotograficzne, kinematograficzne, optyczne, do ważenia, pomiarowe, sygnalizacyjne, kontrolne, do ratowania życia, do celów dydaktycznych; urządzenia i przyrządy do przewodzenia, przełączania, przekształcania, gromadzenia, sterowania i regulacji energii elektrycznej, urządzenia do nagrywania, przesyłania lub odtwarzania dźwięku lub obrazów; magnetyczne nośniki danych, nagrane dyski, automaty sprzedające i mechanizmy do urządzeń uruchamianych monetami, kasy rejestrujące, maszyny liczące, osprzęt do przetwarzania danych, komputery; urządzenia do gaszenia ognia, **12** pojazdy, urządzenia służące do poruszania się

na lądzie, w powietrzu lub wodzie, **16** papier, karton i wyroby z tych materiałów nie ujęte w innych klasach, druki, materiały introligatorskie; fotografie, materiały biurowe, kleje do celów biurowych lub domowych, materiały dla artystów; pędzle do malowania, maszyny do pisania i sprzęt biurowy (z wyjątkiem mebli), materiały szkoleniowe i instruktażowe (z wyjątkiem przyrządów), materiały z tworzyw sztucznych do pakowania (nie ujęte w innych klasach), czcionki drukarskie matryce drukarskie, **35** reklama, zarządzanie w działalności handlowej; administrowanie działalności handlowej, prace biurowe, **36** ubezpieczenia, działalność finansowa, bankowość, majątek nieruchomy, **37** usługi budowlane, naprawy, usługi instalacyjne, **38** usługi łączności poprzez terminale komputerowe, usługi przesyłania informacji tekstowej i obrazowej za pomocą komputera, usługi łączności radiowej, usługi łączności telefonicznej, usługi poczty elektronicznej, usługi przydzielania dostępu do światowej sieci komputerowej, **39** transport, pakowanie i składowanie towarów, organizowanie podróży, **41** nauczanie, kształcenie, rozrywka, działalność sportowa i kulturalna, **45** prywatne i społeczne usługi świadczone przez osoby trzecie w celu zaspokojenia potrzeb poszczególnych osób: usługi w zakresie zapewnienia bezpieczeństwa i ochrony osób i mienia.

(111) **239261** (220) 2010 03 11 (210) 367628
 (151) 2011 05 16 (441) 2010 06 21
 (732) The Coca-Cola Company, Atlanta, US.
 (540) CAPPY DOBRY Z NATURY
 (510), (511) **32** piwa, wody mineralne i gazowane oraz inne napoje bezalkoholowe, napoje owocowe i soki owocowe, syropy i inne preparaty do produkcji napojów.

(111) **239262** (220) 2010 03 12 (210) 367700
 (151) 2011 05 16 (441) 2010 06 21
 (732) TAX CARE Spółka Akcyjna, Warszawa, PL.
 (540) TC Doradcy Finansowi

(510), (511) **16** materiały drukowane, publikacje, wydawnictwa reklamowe, katalogi, czasopisma, periodyki, magazyny, broszury, foldery, ulotki, prospekty, druki, afisze, plakaty, naklejki, materiały biurowe, książki, materiały szkoleniowe i instruktażowe (z wyjątkiem aparatów), materiały papiernicze i piśmienne, **35** specjalistyczne doradztwo i konsulting w sprawach działalności gospodarczej, organizacja i zarządzanie działalnością gospodarczą, przedsiębiorstwami oraz przedsięwzięciami gospodarczymi i handlowymi, usługi audytorskie, pośrednictwo w zawieraniu transakcji handlowych, usługi w zakresie doradztwa handlowego i gospodarczego, promocja sprzedaży, organizowanie przetargów, analizy i ekspertyzy w dziedzinie działalności gospodarczej, ekspertyzy opłacalności, analizy kosztów, wykonywanie prognoz ekonomicznych i analiz rynkowych, usługi w zakresie badań statystycznych i przeprowadzania wyceny działalności gospodarczej, gromadzenie i opracowywanie informacji, zarządzanie zbiorami informatycznymi i zbiorami danych w systemach komputerowych, pozyskiwanie danych do komputerowych baz danych, usługi systematyzacji, sortowania i kompilacji danych w komputerowych bazach danych, komputerowe zarządzanie plikami, wyszukiwanie informacji dla osób trzecich w bazach i plikach komputerowych, usługi w zakresie reklamy z wykorzystaniem metod słownych, dźwiękowych, audiowizualnych i multimedialnych oraz za pośrednictwem sieci komputerowej, udostępnienie powierzchni reklamowych i czasu reklamowego, zgromadzenie na rzecz osób trzecich różnych towarów pozwalające nabywcy wygodnie oglądać te towary z katalogu za pośrednictwem usługi elektronicznej, na stronie internetowej, organizacja targów i wystaw, rozpowszechnianie materiałów reklamowych, badania rynku, reklama, zarządzanie biznesem, administrowanie biznesem, informacja o powyższych usługach, **36** ubezpieczenia, działalność finansowa, działalność monetarna, majątek nieruchomy, usługi agencji nieruchomości, pośrednictwo w handlu nieruchomościami, pośrednictwo w sprawach kupna, sprzedaży, najmu nieruchomości, wycena nieruchomości, wynajmowanie mieszkań i pomieszczeń biurowych, zarządzanie majątkiem nieruchomym, doradztwo i usługi finansowe, analizy finansowe, doradztwo w sprawach finansowych, działalność finansowa, pośrednictwo przy zawieraniu umów kredytowych, zarządzanie finansami, usługi wykonywane przez agencje ubezpieczeniowe, doradztwo w sprawach ubezpieczeniowych, informacja o ubezpieczeniach, ubezpieczenia, wycena ubezpieczenia, usługi dotyczące leasingu nieruchomości, usługi brokerskie w zakresie nieruchomości, usługi świadczone przez rzeczoznawców majątkowych, dzierżawa

nieruchomości, porady dotyczące inwestowania w nieruchomości, doradztwo w dziedzinie nieruchomości, usługi zarządzania aktywami finansowymi, usługi zarządzania portfelem nieruchomości na zlecenie klienta, obrót nieruchomościami na zlecenie osób trzecich, prowadzenie rozliczeń z tytułu posiadania, nabycia lub zbycia nieruchomości, wykonywanie analiz na rynku nieruchomości, wykonywanie ekspertyz i prognoz finansowych, usługi udzielania i obsługi kredytu na zakup nieruchomości, zarządzanie powierzonymi środkami pieniężnymi oraz innymi aktywami, zarządzanie ryzykiem i doradztwo w dziedzinie zarządzania ryzykiem, udzielanie oraz zaciąganie kredytów i pożyczek, przeprowadzanie rozliczeń transakcji, operacje finansowe, wycena aktywów ruchomych i nieruchomości, zarządzanie majątkiem, sponsorowanie finansowe, informacja o powyższych usługach, **41** usługi w zakresie rozrywki, nauczania, kształcenia, edukacji, organizowanie i obsługa konferencji, imprez i wystaw, organizowanie loterii, organizacja i prowadzenie zjazdów, kongresów, wyjazdów i imprez integracyjnych, przyjęć, bankietów, zawodów sportowych, konkursów oraz turniejów sportowych, edukacyjnych i rozrywkowych, publikacje multimedialne, publikowanie tekstów innych niż reklamowe, informacja o powyższych usługach, **42** tworzenie i utrzymywanie serwisów internetowych i multimedialnych, administrowanie serwisami internetowymi, usługi w zakresie tworzenia prezentacji internetowych i multimedialnych, doradztwo komputerowe, informacja o powyższych usługach, prowadzenie portali internetowych, zapewnienie dostępu do usług finansowych, brokerskich, ubezpieczeniowych i informacji o ww. usługach za pośrednictwem komputera i ogólnodostępnej sieci komputerowej, pomiary geodezyjne, doradztwo budowlane, **45** doradztwo, analizy i usługi prawne, obsługa notarialna.

(111) **239263** (220) 2010 03 18 (210) 367979
 (151) 2011 06 13 (441) 2010 06 21
 (732) „ELKOL” Firma U.H.P. Jan Pieprzyk, Poznań, PL.
 (540)



Kolor znaku: żółty, granatowy
 (531) 26.1.2, 26.1.5, 26.1.18, 27.5.1, 29.1.12
 (510), (511) **07** zawory i mechanizmy sterownicze maszyn i silników, **12** części do taboru kolejowego nie zawarte w innych klasach, **37** usługi w zakresie napraw taboru kolejowego.

(111) **239264** (220) 2010 03 17 (210) 367859
 (151) 2011 07 05 (441) 2010 06 21
 (732) TRADE MARKETING INVESTMENTS Spółka z ograniczoną odpowiedzialnością, Warszawa, PL.
 (540)

Poradnik
 hurtownika
PRESELLING • CASH&CARRY • VANSSELLING

Kolor znaku: pomarańczowy, czerwony
 (531) 27.5.1, 29.1.13
 (510), (511) **16** papier, karton i wyroby z tych materiałów nie ujęte w innych klasach, druki; materiały introligatorskie; fotografie; materiały biurowe; kleje do celów biurowych lub domowych; materiały dla artystów; pędzle do malowania; maszyny do pisania i sprzęt biurowy (z wyjątkiem mebli); materiały szkoleniowe i instruktażowe (z wyjątkiem przyrządów); materiały z tworzyw sztucznych do pakowania (nie ujęte w innych klasach); czcionki drukarskie; matryce drukarskie, **35** reklama; zarządzanie w działalności handlowej; administrowanie działalności handlowej; prace biurowe.

(111) **239265** (220) 2010 07 20 (210) 373044
 (151) 2011 08 09 (441) 2010 10 25

(732) TRADE MARKETING INVESTMENTS Spółka z ograniczoną odpowiedzialnością, Warszawa, PL.
 (540)



Kolor znaku: biały, jasnoniebieski, czerwony, niebieski
 (531) 26.4.2, 27.5.1, 29.1.13

(510), (511) **16** papier, karton i wyroby z tych materiałów nie ujęte w innych klasach, druki; materiały introligatorskie; fotografie; materiały biurowe; kleje do celów biurowych lub domowych; materiały dla artystów; pędzle do malowania; maszyny do pisania i sprzęt biurowy (z wyjątkiem mebli); materiały szkoleniowe i instruktażowe (z wyjątkiem przyrządów); materiały z tworzyw sztucznych do pakowania (nie ujęte w innych klasach); czcionki drukarskie; matryce drukarskie, **35** reklama; zarządzanie w działalności handlowej; administrowanie działalności handlowej; prace biurowe.

(111) **239266** (220) 2010 03 16 (210) 367833
 (151) 2011 04 29 (441) 2010 06 21

(732) FORTIS BANK POLSKA Spółka Akcyjna, Warszawa, PL.
 (540) STEREO

(510), (511) **36** usługi bankowe, usługi bankowe z bezpośrednim dostępem przez Internet, operacje bankowe, doradztwo bankowe, informacje bankowe, usługi pośrednictwa walutowego, prowadzenie rachunków i kont bankowych; depozyty: lokaty terminowe, papiery wartościowe, depozyty przedmiotów wartościowych, depozyty sejfowe; usługi związane z udzielaniem różnorodnych kredytów, emisja kart kredytowych i kart płatniczych, usługi związane z obsługą kart kredytowych i debetowych, udzielanie kredytów samochodowych, organizowanie sprzedaży kredytów bieżących, odnawialnych, inwestycyjnych, lombardowych, kasowych, czekowych; usługi ubezpieczeniowe, usługi brokerskie, usługi świadczone ubezpieczonym i ubezpieczającym w zakresie dochodzenia roszczeń i ich wysokości, usługi assistance, usługi autocasco (AC), usługi od odpowiedzialności cywilnej (OC); usługi w zakresie ubezpieczeń komunikacyjnych, ubezpieczeń na życie, ubezpieczeń osobowych innych niż ubezpieczenia na życie, ubezpieczeń majątkowych, informacja o ubezpieczeniach, usługi pośrednictwa w zawieraniu umów ubezpieczeniowych, pośredniczenie w sprzedaży ubezpieczeń, doradztwo w sprawach dotyczących ubezpieczeń, usługi funduszy inwestycyjnych, usługi funduszy emerytalno-rentowych, zarządzanie funduszami; usługi finansowe, analizy finansowe, powiernictwo finansowe, usługi pośrednictwa finansowego, doradztwo w sprawach finansowych, finansowanie pożyczek, spłaty ratalne, sponsorowanie finansowe, transakcje finansowe, udzielanie pomocy finansowej, operacje walutowe, zarządzanie finansami; usługi likwidacji szkód komunikacyjnych w zakresie dochodzenia roszczeń odszkodowawczych przez ubezpieczonego; usługi inwestycji kapitałowych, usługi związane z tworzeniem kapitału, nakładów kapitałowych, lokat kapitału; usługi w zakresie majątku nieruchomego i nieruchomości: kupno, sprzedaż, dzierżawa, zarządzanie, administrowanie, wycena, wynajem, finansowanie, pośrednictwo, sporządzanie umów najmu; usługi powiernicze; usługi świadczeń emerytalnych; usługi maklerskie na rynkach papierów wartościowych oraz zarządzanie funduszami; leasing samochodów oraz innych środków trwałych takich jak sprzęt medyczny, maszyny i urządzenia przemysłowe, linie technologiczne, nieruchomości.

(111) **239267** (220) 2009 04 03 (210) 354228
 (151) 2011 06 09 (441) 2009 07 06

(732) PHZ EURO-TRADE Andrzej Goliński, Joanna Golińska, Rafał Goliński Spółka Jawna, Kraków, PL.
 (540)



(531) 7.11.10, 26.4.12, 27.5.1

(510), (511) **18** aktówki, dyplomacki, torby, torby i szelki do noszenia dzieci, etui na klucze, plecaki, portfele, portmonetki, rzemienie, sakiewki, teczki, walizki, kufry, pudła, szaszetki, parasole.

(111) **239268** (220) 2009 09 04 (210) 360207
 (151) 2011 07 29 (441) 2009 12 07
 (732) „QXL POLAND” SPÓŁKA Z OGRANICZONĄ
 ODPOWIEDZIALNOŚCIĄ, Poznań, PL.
 (540)



Kolor znaku: biały, niebieski, ciemnoniebieski
 (531) 26.4.2, 27.1.5, 29.1.12

(510), (511) **16** czasopisma, dzienniki, książki, **35** aukcje publiczne, aukcje internetowe, reklama za pośrednictwem sieci komputerowej, w tym Internetu, publikowanie tekstów reklamowych, rozpowszechnianie ogłoszeń reklamowych, uaktualnianie materiału reklamowego, wynajmowanie miejsc na umieszczanie ogłoszeń lub reklam, zarządzanie zbiorami informatycznymi, **38** udostępnianie Internetu dla forów dyskusyjnych, udostępnianie internetowego forum dyskusyjnego, **42** administrowanie stronami komputerowymi (sieciowymi), aktualizacja oprogramowania komputerowego, analizy systemów komputerowych, obsługa baz danych dostępnych przez Internet, pozyskiwanie danych do komputerowych baz danych, projektowanie oprogramowania komputerowego, sortowanie danych w bazach komputerowych, tworzenie i utrzymywanie w imieniu osób trzecich informatycznych systemów marketingowych dostępnych przez Internet, tworzenie i utrzymywanie systemów obsługi klienta dostępnych przez Internet, tworzenie i utrzymywanie stron internetowych w imieniu osób trzecich, wypożyczanie serwerów (hosting).

(111) **239269** (220) 2010 04 28 (210) 369693
 (151) 2011 06 16 (441) 2010 08 02
 (732) KOOKE DESIGN Szymon Szlachko, Gliwice, PL.
 (540)



(531) 27.5.1

(510), (511) **09** okulary, etui na okulary, oprawki do okularów, łańcuszki i sznurki do okularów, okulary ochronne do uprawiania sportu, okulary przeciwsłoneczne, odtwarzacze muzyczne, **14** breloki, spinki do mankietów i krawatów, biżuteria, szkatułki na biżuterię z metali szlachetnych, imitacje drogich kamieni, cygarniczki do cygar z metali szlachetnych, ozdoby z kości słoniowej, szpilki do krawatów, ozdoby do obuwia z metali szlachetnych, zegarki na rękę, **18** aktówki, dyplomacki, paski ze skóry, plecaki, portmonetki, portfele, teczki, torby, torebki nie ujęte w innych klasach, portfele na karty wizytowe, etui na klucze, kufereki na kosmetyki, kufry podróżne, torby plażowe, torby podróżne w tym ubraniowe, **25** odzież, obuwie, nakrycia głowy, **35** usługi w zakresie sprzedaży detalicznej oraz sprzedaży przez Internet (e-sklep) okularów, okularów słonecznych i okularów do uprawiania sportu oraz akcesoriów do wszelkiego rodzaju okularów, breloków spinek do mankietów i krawatów, biżuterii, szkatulek na biżuterię z metali szlachetnych, imitacji drogich kamieni, cygarniczek do cygar z metali szlachetnych, ozdób z kości słoniowej, szpilek do krawatów, ozdób do obuwia z metali szlachetnych, zegarków na rękę, aktówek, dyplomatek, pasków ze skóry, plecaków, portmonetek, portfeli, teczek, toreb, torebek nie ujętych w innych klasach, portfeli na karty wizytowe, etui na klucze, kufereków na kosmetyki, kufurów podróżnych, toreb plażowych, toreb podróżnych w tym ubraniowych, odzież, obuwie, nakryciami głowy.

(111) **239270** (220) 2010 04 27 (210) 369690
 (151) 2011 06 16 (441) 2010 08 02
 (732) BI-ES POLSKA Spółka z ograniczoną odpowiedzialnością,
 Kamień Duży, PL.

(540)



Kolor znaku: biały, srebrny, jasnoniebieski, ciemnoniebieski
 (531) 1.3.16, 25.5.1, 27.5.1, 29.1.13

(510), (511) **03** wyroby perfumeryjne i toaletowe, perfumy, wody toaletowe, wody perfumowane, wody kolońskie; dezodoranty osobiste i środki przeciw poceniu, antyperspiranty; olejki eteryczne; kosmetyki; preparaty kosmetyczne do golenia i po goleniu, środki do mycia i pielęgnacji twarzy i ciała, środki do mycia i pielęgnacji włosów, środki do koloryzacji i stylizacji włosów, środki do mycia i pielęgnacji stóp, mydła; środki do kąpieli; środki do pielęgnacji paznokci, środki do higieny intymnej zawarte w tej klasie; preparaty do depilacji; środki do opalania i chroniące przed promieniowaniem ultrafioletowym; środki do samoopalania; artykuły toaletowe zawarte w tej klasie, **05** produkty i preparaty lecznicze do pielęgnacji skóry i włosów, preparaty do kąpieli leczniczych, sole do kąpieli do celów medycznych.

(111) **239271** (220) 2010 04 27 (210) 369688
 (151) 2011 06 16 (441) 2010 08 02
 (732) ER Investment Emilia Radziszewska, Milanówek, PL.
 (540) PASSPORT FOR LIFE

(510), (511) **09** urządzenia i przyrządy: naukowe, żeglarskie, geodezyjne, fotograficzne, kinematograficzne, optyczne, wagowe, pomiarowe, sygnalizacyjne, kontrolne, do ratowania życia, do celów dydaktycznych; urządzenia i przyrządy elektryczne przewodzące, przełączające, transformujące, akumulatorowe i kontrolno-sterujące; urządzenia do nagrywania, transmisji lub reprodukcji dźwięku lub obrazu; magnetyczne nośniki danych, płyty (dyski) z nagraniami; automaty sprzedające i mechanizmy do urządzeń uruchamianych przez wrzucenie monety; kasy sklepowe, maszyny liczące, sprzęt przetwarzający dane i komputery; urządzenia do gaszenia ognia, nośniki informacji, w tym danych medycznych, karty magnetyczne, karty optyczne, karty z mikroprocesorem, pamięć USB; urządzenia i przyrządy do zapisu, odtwarzania, kopiowania, przechowywania, nadawania danych, kodów, obrazów, tekstu, sygnałów, oprogramowania i informacji; czytniki kart, programy komputerowe (software ładowalny), programy komputerowe nagrane, programy sterujące komputerowe, nagrane; oprogramowania do zabezpieczenia zbiorów danych oraz wyszukiwania i transmisji informacji poufnych; osobiste elektroniczne przenośne urządzenia oraz systemy pokładowe dla pojazdów zawiadamiające o wypadku; czujniki pokładowe; urządzenia automatycznego powiadamiania służb ratunkowych w razie wypadku; urządzenia komputerowe do zarządzania danymi; urządzenia do wyznaczania współrzędnych dowolnych obiektów w skali globalnej wykorzystujące satelitarne systemy lokalizacyjne; systemy i urządzenia do monitorowania pojazdów z wykorzystaniem technologii GPS; urządzenia i sprzęt dla ratownictwa, **35** pozyskiwanie i gromadzenie danych do komputerowych baz danych, komputerowe zarządzanie plikami; usługi w zakresie obsługi programów lojalnościowych i pakietów promocyjnych; promocja sprzedaży; prezentowanie usług w mediach, w tym w Internecie; zgrupowanie na rzecz osób trzecich na stronie internetowej ofert medycznych pozwalające potencjalnemu odbiorcy wygodnie zapoznawać się z ofertą oraz korzystać z tych usług; usługi reklamowe z wykorzystaniem metod słownych, dźwiękowych, audiowizualnych i multimedialnych oraz za pośrednictwem sieci komputerowej, rozpowszechnianie ogłoszeń reklamowych, udostępnienie powierzchni reklamowych i czasu re-

klamowego, **36** ubezpieczenia; usługi finansowe; usługi monetarne; majątek nieruchomy; usługi ubezpieczeniowe dla osób fizycznych; ocena ryzyka ubezpieczeniowego; usługi agencji ubezpieczeniowych, pośrednictwo ubezpieczeniowe; informacja o ubezpieczeniach, doradztwo ubezpieczeniowe i inwestycyjne; wszystkie wyżej wymienione usługi świadczone także przez Internet, **44** usługi medyczne; usługi weterynaryjne; higiena i troska o urodę istot ludzkich lub zwierząt; usługi dla rolnictwa, ogrodnictwa i leśnictwa; pomoc medyczna, w tym pomoc w nagłych wypadkach, usługi w zakresie ochrony zdrowia: profilaktyka, diagnostyka, opieka lekarska i pielęgnarska; usługi prywatnych klinik, lecznic i szpitali; usługi dotyczące opieki lekarskiej w pełnym zakresie medycznym; pośrednictwo w świadczeniu usług medycznych; prowadzenie banków krwi, banków komórek macierzystych, banków spermy, organów i tkanek do przeszczepów; informacja medyczna.

(111) **239272** (220) 2010 04 22 (210) 369470
 (151) 2011 05 24 (441) 2010 08 02
 (732) KOKORO SMAKI JAPONII Spółka z ograniczoną odpowiedzialnością, Warszawa, PL.
 (540)



Kolor znaku: różowy, niebieski, zielony, pomarańczowy, szary
 (531) 27.5.1, 27.5.2, 29.1.15

(510), (511) **29** mięso, ryby, drób, dziczyzna; ekstrakty mięsne; konserwowane, mrożone, suszone i gotowane owoce i warzywa; gotowane owoce i warzywa; galaretki, dżemy, kompoty; jaja, mleko, produkty mleczne; oleje i tłuszcze jadalne, **30** kawa, herbata, kakao, cukier, ryż, tapioka, sago, kawa nienaturalna; mąka i produkty zbożowe, chleb, wyroby cukiernicze i słodczyce, lody; miód, melasa (syropy); drożdże, proszek do pieczenia; sól, musztarda; ocet, sosy (przyprawy); przyprawy; lód, **31** produkty rolne, ogrodnicze, leśne oraz ziarna nie ujęte w innych klasach; żywe zwierzęta; świeże owoce i warzywa; nasiona, naturalne rośliny i kwiaty; karma dla zwierząt; sól.

(111) **239273** (220) 2010 04 20 (210) 369354
 (151) 2011 07 29 (441) 2010 08 02
 (732) Mary Kay Inc., Addison, US.
 (540) W STRONĘ PIĘKNA

(510), (511) **03** kosmetyki; produkty zapachowe do użytku osobistego; preparaty do pielęgnacji skóry inne niż do celów medycznych; produkty toaletowe inne niż do celów medycznych, **16** broszury o kosmetykach i pielęgnacji urody; katalogi z dziedziny kosmetyków i pielęgnacji urody; czasopisma poświęcone kosmetykom i pielęgnacji urody; biuletyny z dziedziny kosmetyków i pielęgnacji urody; pocztówki; drukowane tablice reklamowe z papieru lub z tektury; drukowane karty informacyjne dotyczące kosmetyków i pielęgnacji urody; periodyki drukowane z dziedziny kosmetyków i pielęgnacji urody; artykuły drukowane, mianowicie informatory o produktach kosmetycznych i produktach do pielęgnacji urody; drukowane materiały szkoleniowe z zakresu kosmetyków i pielęgnacji urody; drukowane reklamy wizualne w formie materiałów promocyjnych; materiały piśmienne.

(111) **239274** (220) 2010 04 20 (210) 369334
 (151) 2011 05 13 (441) 2010 08 02
 (732) TARCHOMIŃSKIE ZAKŁADY FARMACEUTYCZNE „POLFA” Spółka Akcyjna, Warszawa, PL.
 (540) abiliium
 (510), (511) **05** preparaty farmaceutyczne.

(111) **239275** (220) 2010 04 19 (210) 369305
 (151) 2011 05 13 (441) 2010 08 02
 (732) Grupa IQS Spółka z ograniczoną odpowiedzialnością, Warszawa, PL.
 (540) AdWave
 (510), (511) **35** badania: rynku, socjologiczne, marketingowe; badania w zakresie reklamy; doradztwo w zakresie: organizowania

i kierowania działalnością gospodarczą, prowadzenia działalności gospodarczej, zarządzania kadrowego, reklamy, negocjacji, marketingu, badań rynkowych i socjologicznych oraz doradztwo handlowe, **41** nauczanie w zakresie działalności gospodarczej; szkolenia w zakresie: badań rynkowych i socjologicznych, reklamy, marketingu, zarządzania działalnością gospodarczą, prowadzenia działalności gospodarczej, prowadzenia negocjacji, zarządzania kadrowego, finansów, oprogramowania komputerów, **42** projektowanie oprogramowania komputerowego; doradztwo w zakresie oprogramowania komputerowego.

(111) **239276** (220) 2010 04 16 (210) 369250
 (151) 2011 06 20 (441) 2010 07 19
 (732) PHU LUPO Łukasz Pobiega, Chęciny, PL.

(540) LENIUCHOWO
 (510), (511) **39** usługi w zakresie: organizowania wycieczek, rezerwowania miejsc na podróż, transportu podróżnych, turystyki i zwiedzania, wynajmowania koni, przechowywania łodzi, magazynowania i wynajmowania magazynów, prowadzenia parkingów i wynajmowania miejsc parkingowych, wypożyczania łodzi, statków, samochodów, **41** usługi w zakresie: kultury fizycznej, edukacji, informacji o wypoczynku, organizowania obozów sportowych i wakacyjnych, organizowania wyjazdów w celach sportowych, rekreacyjnych, turystycznych i rozrywkowych, organizowania imprez sportowych, rekreacyjnych, turystycznych i rozrywkowych, organizowania zawodów sportowych i konkursów, parku rozrywki, rozrywki, wypożyczania sprzętu sportowego z wyjątkiem pojazdów, wynajmowania kortów tenisowych, organizowania zajęć sportowych, organizacji wypoczynku, **43** usługi w zakresie: domów turystycznych, hoteli, moteli oraz rezerwacji miejsc w hotelach oraz motelach, pensjonatów oraz rezerwacji miejsc w pensjonatach, obsługi gastronomicznej z własnym zapleczem, produktami i transportem, rezerwacji kwater i wynajmowania pomieszczeń na pobyt czasowy, stołówek, domów turystycznych, wyposażenia i urządzeń kempingowych, organizowania obozów i wakacji [zakwaterowanie], wypożyczania namiotów.

(111) **239277** (220) 2010 06 22 (210) 371827
 (151) 2011 07 14 (441) 2010 09 27
 (732) Przedsiębiorstwo Produkcyjno-Handlowo-Usługowe „SEGAL” Sebastian Waindzoch, Opole, PL.

(540) SEGAL
 (510), (511) **09** akumulatory, audiowizualne urządzenia dydaktyczne, akumulatory, baterie automaty biletowe, automatyczne sekretarki, chipy, układy scalone, czytniki kodów kreskowych, czytniki znaków optycznych, czytniki do przetwarzania danych, dalekopisy, drukarki komputerowe, druty, przewody i kable, dyktafony, dyski; kompaktowe, magnetyczne, obliczeniowe, dyskiety, elektryczne urządzenia kontrolno-sterujące i pomiarowe, elektroniczne etykiety na towarach, fotokopiarki, frankowanie, głośniki, gniazdko i wtyczki, hologramy, induktory, kable; elektryczne, koncentryczne i optyczne, instalacje elektryczne, interfejsy komputerowe, kalkulatory, kamery wideo, karty magnetyczne kodowane, czytniki kart magnetycznych, karty z układem scalonym lub mikroprocesorem, kasy rejestrujące, komputerowe urządzenia peryferyjne, komputery stacjonarne i przenośne, laptopy, magnetyczne karty identyfikujące, magnetyczne nośniki danych, maszyny sumujące, księgujące i sprzedające automatycznie, mikroprocesory, modemy, monitory, myszy elektroniczne, nadajniki sygnałów elektronicznych, napędy dysków, nośniki informacji, obwody drukowane, oprogramowania komputerowe, półprzewodniki, procesory, urządzenia do nauczania, przetwarzania informacji, wagi elektroniczne, zegary kontrolne, urządzenia do nawigacji satelitarnej, **35** analizy kosztów, analizy rynkowe, badania w dziedzinie działalności gospodarczej, doradztwo w zakresie działalności gospodarczej, fotokopiowanie, usługi i wyceny handlowe, komputerowe bazy danych, komputerowe zarządzanie plikami, księgowość, pośrednictwo w zakresie usług telekomunikacyjnych, powielanie dokumentów, wyszukiwanie w komputerowych bazach danych, **37** instalacja i naprawa maszyn elektrycznych, urządzeń telefonicznych, urządzeń klimatyzacyjnych, sieci komputerowych, maszyn i urządzeń biurowych, instalacja alarmowych i monitorujących.

(111) **239278** (220) 2010 06 14 (210) 371543
 (151) 2011 07 13 (441) 2010 09 27
 (732) AURA Spółka Cywilna Jolanta Bartoszewicz, Cezary Zubrzycki, Wrocław, PL.

(540)

Przewodnik
Młodej Pary

Kolor znaku: brązowy

(531) 27.5.1, 29.1.7

(510), (511) **16** broszury, blankiety, druki, czasopisma, gazety, mapy, plany, fotografie, kalendarze, prospekty, przewodniki, informatory, katalogi, portrety, obrazy, reprodukcje graficzne, rysunki, publikacje, karty muzyczne z życzeniami, karty z życzeniami okolicznościowe, karty pocztowe, koperty, papeteria, papier listowy, papier świecący, książki, naklejki, naklejki adresowe, nalepki, notesy podręczne, okładki, obwoluty, torby do pakowania z papieru lub tworzyw sztucznych, szyldy z papieru lub kartonu, śpiewniki, zeszyty, **35** usługi marketingu i reklamy, rozpowszechnianie materiałów reklamowych i ogłoszeń reklamowych, reklama za pośrednictwem sieci komputerowej, tworzenie i prowadzenie komputerowych baz danych, pozyskiwanie danych do komputerowych baz danych, systematyzacja i sortowanie danych w bazach komputerowych, komputerowe zarządzanie plikami, zarządzanie zbiorami informatycznymi, wyszukiwanie informacji w plikach komputerowych dla osób trzecich, obróbka tekstów, aukcje publiczne, oferowanie w mediach produktów dla handlu detalicznego, dystrybucja materiałów reklamowych, edytorskie usługi w dziedzinie reklamy, handlowe informacje i porady udzielane konsumentom, uaktualnianie materiałów reklamowych, rozpowszechnianie ogłoszeń reklamowych, organizowanie targów i wystaw w celach handlowych lub reklamowych, doradztwo handlowe, promocja sprzedaży dla osób trzecich, publikowanie tekstów sponsorowanych, tworzenie tekstów reklamowych i sponsorowanych, usługi prowadzenia sklepu internetowego z odzieżą, butami wizytowymi, nakryciami głowy, biżuterią oraz produktami ślubnymi i weselnymi, handlowe informacje i porady udzielane konsumentom w zakresie branży ślubnej, **41** usługi związane z organizowaniem i obsługą wesel, poradnictwo w zakresie branży ślubnej, usługi informacji o rekreacji i o rozrywce, produkcja filmów, fotoreportaży, usługi publikowania książek, mikro-wydawnictwo, publikacji elektronicznych on-line książek i periodyków, publikowania tekstów innych niż teksty reklamowe, usługi kształcenia praktycznego poprzez pokazy, montażu taśm wideo, wypożyczania nagrań dźwiękowych, nagrywania filmów na taśmach wideo, organizowania bałków, organizowania przyjęć, planowania przebiegu przyjęć dla części rozrywkowej, usługi reporterskie, zdjęcia, usługi studia nagrań, usługi udostępniania publikacji elektronicznych on-line, nie do pobierania z sieci komputerowych.

(111) **239279** (220) 2010 06 14 (210) 371493

(151) 2011 07 12 (441) 2010 09 27

(732) Przedsiębiorstwo Produkcji Lodów „KORAL” Józef Koral Spółka Jawna, Limanowa, PL.

(540)

rozek (koral)
Ekstra

Kolor znaku: żółty, biały, czarny, niebieski, czerwony

(531) 26.1.4, 27.5.1, 29.1.14

(510), (511) **30** lody, w tym sorbetowe i z udziałem sorbetowych, a także z dodatkami: kawałków owoców, bakalii, galaretek owocowych, sosów, wyroby cukiernicze.

(111) **239280** (220) 2010 06 08 (210) 371355

(151) 2011 06 15 (441) 2010 09 13

(732) E.I. du Pont de Nemours and Company, Wilmington, US.

(540) GRADIO

(510), (511) **05** fungicydy.(111) **239281** (220) 2010 06 02 (210) 371177

(151) 2011 06 15 (441) 2010 09 13

(732) LA RIVE Spółka Akcyjna, Grudziądz, PL.

(540)



Kolor znaku: czerwony, jasnobieżowy, czarny, srebrny

(531) 5.5.1, 5.13.7, 9.1.7, 25.7.1, 26.15.11, 27.5.1, 29.1.14

(510), (511) **03** wyroby perfumeryjne, perfumy, wody perfumowane, wody toaletowe, wody kolońskie, płyny po goleniu, antyperspiranty, dezodoranty, mydła, mydła w płynie, esencje eteryczne, olejki eteryczne, kosmetyki, zestawy kosmetyków, kremy kosmetyczne, lakiery do paznokci, preparaty do makijażu, mleczko kosmetyczne, toniki kosmetyczne, preparaty do demakijażu, piżmo (perfumeria), pomadki do ust, puder do makijażu, sole kąpielowe do celów innych niż lecznicze, płyny do kąpieli innych niż lecznicze, wody zapachowe.

(111) **239282** (220) 2010 06 02 (210) 371176

(151) 2011 06 15 (441) 2010 09 13

(732) LA RIVE Spółka Akcyjna, Grudziądz, PL.

(540)



Kolor znaku: ciemnoróżowy, niebieski, zielony, czarny, srebrny

(531) 25.1.9, 26.4.1, 26.4.2, 26.15.11, 27.5.1, 29.1.15

(510), (511) **03** wyroby perfumeryjne, perfumy, wody perfumowane, wody toaletowe, wody kolońskie, płyny po goleniu, antyperspiranty, dezodoranty, mydła, mydła w płynie, esencje eteryczne, olejki eteryczne, kosmetyki, zestawy kosmetyków, kremy kosmetyczne, lakiery do paznokci, preparaty do makijażu, mleczko kosmetyczne, toniki kosmetyczne, preparaty do demakijażu, piżmo (perfumeria), pomadki do ust, puder do makijażu, sole kąpielowe do celów innych niż lecznicze, płyny do kąpieli innych niż lecznicze, wody zapachowe.

(111) **239283** (220) 2010 06 02 (210) 371175

(151) 2011 06 15 (441) 2010 09 13

(732) LA RIVE Spółka Akcyjna, Grudziądz, PL.

(540)



Kolor znaku: niebieski, złoty, biały, jasnoniebieski, ciemnoniebieski

(531) 5.5.1, 25.7.1, 25.12.25, 26.15.11, 27.5.1, 29.1.14

(510), (511) **03** wyroby perfumeryjne, perfumy, wody perfumowane, wody toaletowe, wody kolońskie, płyny po goleniu, antyperspiranty, dezodoranty, mydła, mydła w płynie, esencje eteryczne, olejki eteryczne, kosmetyki, zestawy kosmetyków, kremy kosmetyczne, lakiery do paznokci, preparaty do makijażu, mleczko kosmetyczne, toniki kosmetyczne, preparaty do demakijażu, piżmo (perfumeria), pomadki do ust, puder do makijażu, sole kąpielowe do celów innych niż lecznicze, płyny do kąpieli innych niż lecznicze, wody zapachowe.

(111) **239284** (220) 2010 06 02 (210) 371174
 (151) 2011 06 15 (441) 2010 09 13
 (732) LA RIVE Spółka Akcyjna, Grudziądz, PL.
 (540)



Kolor znaku: jasnoróżowy, srebrny, złoty, biały, czarny
 (531) 5.5.1, 25.7.1, 26.4.1, 26.11.3, 26.11.25, 26.15.11, 27.5.1, 29.1.15
 (510), (511) **03** wyroby perfumeryjne, perfumy, wody perfumowane, wody toaletowe, wody kolońskie, płyny po goleniu, antyperspiranty, dezodoranty, mydła, mydła w płynie, esencje eteryczne, olejki eteryczne, kosmetyki, zestawy kosmetyków, kremy kosmetyczne, lakiery do paznokci, preparaty do makijażu, mleczko kosmetyczne, toniki kosmetyczne, preparaty do demakijażu, piżmo (perfumeria), pomadki do ust, puder do makijażu, sole kąpielowe do celów innych niż lecznicze, płyny do kąpieli innych niż lecznicze, wody zapachowe.

(111) **239285** (220) 2010 06 02 (210) 371173
 (151) 2011 06 15 (441) 2010 09 13
 (732) LA RIVE Spółka Akcyjna, Grudziądz, PL.
 (540)



Kolor znaku: niebieski, srebrny, biały
 (531) 25.7.1, 26.4.2, 26.15.11, 27.5.1, 29.1.13
 (510), (511) **03** wyroby perfumeryjne, perfumy, wody perfumowane, wody toaletowe, wody kolońskie, płyny po goleniu, antyperspiranty, dezodoranty, mydła, mydła w płynie, esencje eteryczne, olejki eteryczne, kosmetyki, zestawy kosmetyków, kremy kosmetyczne, lakiery do paznokci, preparaty do makijażu, mleczko kosmetyczne, toniki kosmetyczne, preparaty do demakijażu, piżmo (perfumeria), pomadki do ust, puder do makijażu, sole kąpielowe do celów innych niż lecznicze, płyny do kąpieli innych niż lecznicze, wody zapachowe.

(111) **239286** (220) 2010 06 02 (210) 371172
 (151) 2011 06 15 (441) 2010 09 13
 (732) LA RIVE Spółka Akcyjna, Grudziądz, PL.

(540)



Kolor znaku: niebieski, srebrny, biały, pomarańczowy
 (531) 3.11.11, 25.12.3, 26.15.11, 27.5.1, 29.1.14

(510), (511) **03** wyroby perfumeryjne, perfumy, wody perfumowane, wody toaletowe, wody kolońskie, płyny po goleniu, antyperspiranty, dezodoranty, mydła, mydła w płynie, esencje eteryczne, olejki eteryczne, kosmetyki, zestawy kosmetyków, kremy kosmetyczne, lakiery do paznokci, preparaty do makijażu, mleczko kosmetyczne, toniki kosmetyczne, preparaty do demakijażu, piżmo (perfumeria), pomadki do ust, puder do makijażu, sole kąpielowe do celów innych niż lecznicze, płyny do kąpieli innych niż lecznicze, wody zapachowe.

(111) **239287** (220) 2010 06 01 (210) 371082
 (151) 2011 07 04 (441) 2010 09 13
 (732) 3 M PROJEKT Mariusz Mojsak, Mieczysław Legus
 Spółka Jawna, Białystok, PL.
 (540)



Kolor znaku: zielony, jasnozielony, czerwony, pomarańczowy, żółty, biały

(531) 2.7.12, 26.1.1, 26.1.14, 27.5.1, 29.1.15
 (510), (511) **35** usługi prowadzenia sprzedaży w sklepie oraz za pośrednictwem strony internetowej artykułów z branży spożywczej w szczególności przetworów mącznych i zbożowych, wyrobów cukierniczych, słodczy, produktów mlecznych, ryb i przetworów rybnych, tłuszczów, warzyw i owoców, produktów zamrożonych, napojów alkoholowych i bezalkoholowych, wyrobów tytoniowych a także produktów chemii gospodarczej, kosmetycznej, artykułów gospodarstwa domowego, odzieży, obuwia i nakryć głowy, artykułów sportowych, wyrobów ze skóry i z skór, biżuterii, wyrobów metalowych, sprzętu stosowanego w gospodarstwie domowym, mebli, lamp, artykułów i akcesoriów samochodowych, urządzeń i sprzętu audiowizualnego, urządzeń i sprzętu komputerowego, gier, zabawek, artykułów sportowych i do rekreacji, dekoracji domu, artykułów ogrodniczych i artykułów typu zrób to sam, materiałów piśmiennych, książek i gazet, aparatów i materiałów fotograficznych, kwiatów i roślin, żywności i artykułów dla zwierząt; usługi reklamy za pośrednictwem sieci komputerowej, usługi wykonywania materiałów/artykułów reklamowych dla klientów zewnętrznych, promocja sprzedaży towarów świadczona na rzecz osób trzecich.

(111) **239288** (220) 2010 05 28 (210) 370988
 (151) 2011 06 27 (441) 2010 08 30
 (732) G.L. PHARMA GMBH, Lannach, AT.
 (540) NEUROVIT
 (510), (511) **05** produkty farmaceutyczne, weterynaryjne, środki sanitarne do celów medycznych, substancje dietetyczne do celów

lecniczych, żywność dla niemowląt, plastry, materiały opatrunkowe, materiały do plombowania zębów, woski dentystyczne, środki odkażające, środki do zwalczania robactwa, fungicydy, herbicydy.

(111) **239289** (220) 2010 05 27 (210) 370862
 (151) 2011 06 14 (441) 2010 08 30
 (732) TRAFIX Urszula Wiernik, Pabianice, PL.
 (540) TRAFIX
 (510), (511) **25** odzież, koszule, bluzki.

(111) **239290** (220) 2010 05 24 (210) 370722
 (151) 2011 06 16 (441) 2010 08 30
 (732) BAUMGART Pharmaceuticals Arlena Cichocka, Suchy Las, PL.
 (540)

Baumgart
 pharmaceuticals

Kolor znaku: niebieski, ciemnoszary

(531) 26.11.1, 27.5.1, 29.1.12
 (510), (511) **03** kosmetyki, preparaty kosmetyczne do kąpieli, maseczki kosmetyczne, preparaty kosmetyczne do odchudzania, zestawy kosmetyków, wazeliny kosmetyczne, kosmetyki upiększające, preparaty kosmetyczne do opalania się, kosmetyki do brwi, kremy kosmetyczne, kremy wybielające do skóry, mydła, mydła do dezodoryzujące, mydła lecznicze, mydła przeciwpotowe, środki przeciwpotowe, dezodoranty do użytku osobistego, produkty perfumeryjne, wody toaletowe, produkty toaletowe, toniki kosmetyczne, preparaty do pielęgnacji jamy ustnej, chusteczki nasączone płynami kosmetycznymi, olejki eteryczne, olejki do celów kosmetycznych, materiały przylepne do celów kosmetycznych, preparaty do pielęgnacji paznokci, preparaty do makijażu, mieszaniny zapachowe, sole do kąpieli do celów innych niż lecznicze, sole wybielające, środki do ochrony i pielęgnacji włosów, środki do higieny intymnej, preparaty do mycia włosów, **05** balsamy do celów leczniczych, preparaty białkowe do celów medycznych, borowina do kąpieli, preparaty chemiczne do celów medycznych, dodatki odżywcze do celów leczniczych, sole do kąpieli do celów leczniczych, preparaty terapeutyczne do celów leczniczych, kąpiele lecznicze, sole do kąpieli mineralnych, okłady do celów leczniczych, chusteczki nasączone płynami farmaceutycznymi, kompresy, oleje lecznicze, maści do celów farmaceutycznych, środki medyczne przeciw poceniu się, środki medyczne przeciw poceniu się stóp, plastry samoprzylepne, suplementy mineralne do żywności do celów leczniczych, preparaty medyczne na porost włosów.

(111) **239291** (220) 2010 05 24 (210) 370712
 (151) 2011 07 26 (441) 2010 08 30
 (732) BANK ZACHODNI WBK SPÓŁKA AKCYJNA, Wrocław, PL.
 (540)

KONTO WYDAJESZ & ZARABIASZ

Kolor znaku: zielony, biały

(531) 27.5.1, 29.1.12
 (510), (511) **36** usługi bankowe.

(111) **239292** (220) 2010 05 11 (210) 370145
 (151) 2011 07 14 (441) 2010 08 16
 (732) Firma Cukiernicza „Solidarność-rok założenia 1952”
 Spółka z ograniczoną odpowiedzialnością, Lublin, PL.
 (540) GOLDEN MALAGA
 (510), (511) **30** słodczyce, wyroby cukiernicze, galanteria czekoladowa, czekoladki, lody.

(111) **239293** (220) 2010 05 10 (210) 370082
 (151) 2011 07 05 (441) 2010 08 16
 (732) Firma Handlowo-Usługowa CERKOM Spółka Cywilna Iwona Pańniczek, Ryszard Pańniczek, Józefów, PL.

(540)



Kolor znaku: czerwony, złoty

(531) 7.1.8, 24.3.1, 24.3.7, 24.3.18, 25.1.15, 26.11.3, 27.5.1, 29.1.12
 (510), (511) **33** wino.

(111) **239294** (220) 2010 05 10 (210) 370068
 (151) 2011 06 06 (441) 2010 08 16
 (732) Przedsiębiorstwo Wielobranżowe LECHPOL
 Spółka z ograniczoną odpowiedzialnością, Szubin, PL.
 (540) VITAFOSKA
 (510), (511) **01** nawozy mineralne.

(111) **239295** (220) 2010 05 10 (210) 370067
 (151) 2011 06 06 (441) 2010 08 16
 (732) Przedsiębiorstwo Wielobranżowe LECHPOL
 Spółka z ograniczoną odpowiedzialnością, Szubin, PL.
 (540)

lechpol

Kolor znaku: czarny, żółty, jasnożółty

(531) 27.5.1, 29.1.12
 (510), (511) **01** nawozy mineralne, **04** węgiel kamienny, **05** środki ochrony roślin w tym środki grzybobójcze, chwastobójcze i owadobójcze, **31** produkty rolne, w tym świeże owoce, warzywa, nasiona, rośliny okopowe, pasze dla zwierząt, żywe zwierzęta.

(111) **239296** (220) 2010 05 13 (210) 370269
 (151) 2011 07 26 (441) 2010 08 16
 (732) Firma Cukiernicza „Solidarność-rok założenia 1952”
 Spółka z ograniczoną odpowiedzialnością, Lublin, PL.
 (540) EKSKLUZYWNE CZEKOLADKI Z KLASĄ
 (510), (511) **30** słodczyce, wyroby cukiernicze, galanteria czekoladowa, czekoladki, lody.

(111) **239297** (220) 2010 04 19 (210) 369271
 (151) 2011 07 26 (441) 2010 08 02
 (732) TYMBARK-MWS Spółka z ograniczoną odpowiedzialnością
 Spółka Komandytowo-Akcyjna, Tymbark, PL.
 (540) TYMBARK Naturalnie żyje się lżej
 (510), (511) **32** napoje bezalkoholowe, soki, soki przecierowe, napoje, napoje wieloowocowe, nektary, napoje musujące, napoje izotoniczne, soki z błonnikiem, napoje z witaminami, woda mineralna gazowana i niegazowana, aperitify bezalkoholowe, koktajle bezalkoholowe, nektary z mięszem, soki z mięszem, napoje z kawałkami owoców, soki z kawałkami owoców, sorbety w rozumieniu napojów, lemoniada, syropy do lemoniady, napoje serwatkowe, bezalkoholowe napoje z soków owocowych, bezalkoholowe wyciągi z owoców, piwo słodowe, napoje gazowane i niegazowane, lemoniady, syropy do lemoniady, napoje izotoniczne, napoje serwatkowe, soki owocowe, napoje owocowe, syropy owocowe, soki warzywno-owocowe, soki wzbogacone witaminami, sok pomidorowy, preparaty do pro-

dukcji napojów, syropy do sporządzania napojów, proszki do sporządzania napojów, tabletki do sporządzania napojów, esencje do produkcji napojów, bezalkoholowe wyciągi z owoców, bezalkoholowe ekstrakty owocowe, napoje instant, soki wieloowocowe, soki wielowarzywne do picia, napoje owocowo-warzywne.

(111) **239298** (220) 2010 04 20 (210) 369345
 (151) 2011 07 29 (441) 2010 08 02
 (732) Nemiroff Intellectual Property Establishment, Vaduz, LI.
 (540)

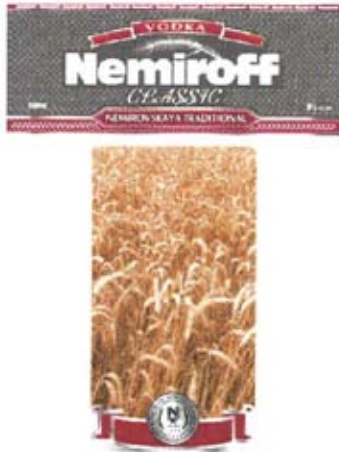

Kolor znaku: szary, czerwony, biały, złoty
 (531) 5.7.2, 25.1.25, 27.5.1, 29.1.14
 (510), (511) **33** napoje alkoholowe (za wyjątkiem piwa).

(111) **239299** (220) 2010 04 15 (210) 369178
 (151) 2011 07 28 (441) 2010 07 19
 (732) Nemiroff Intellectual Property Establishment, Vaduz, LI.
 (540)



Kolor znaku: szary, czerwony, biały, niebieski
 (531) 9.1.10, 27.5.1, 29.1.13
 (510), (511) **33** napoje alkoholowe (za wyjątkiem piwa).

(111) **239300** (220) 2010 04 15 (210) 369177
 (151) 2011 07 28 (441) 2010 07 19
 (732) Nemiroff Intellectual Property Establishment, Vaduz, LI.
 (540)



Kolor znaku: czerwony, biały, złoty
 (531) 5.7.2, 9.1.10, 29.1.13
 (510), (511) **33** napoje alkoholowe (za wyjątkiem piwa).

(111) **239301** (220) 2009 06 15 (210) 357030
 (151) 2011 04 14 (441) 2009 09 28

(732) FABRYKA FARB I LAKIERÓW „ŚNIEŻKA” Spółka Akcyjna, Lubzina, PL.
 (540)

Śnieżka Barwy Natury - piękno na dłużej

Kolor znaku: ciemnoniebieski

(531) 27.5.1, 29.1.4
 (510), (511) **01** preparaty chemiczne do barwienia emalii i szkła; preparaty chemiczne do wytwarzania barwników; środki chemiczne odżywiania kolorów do celów przemysłowych; kleje do celów przemysłowych; kleje do tapet, do płytek ściennych, do afiszów, do obuwia; środki do konserwacji cementu, cegieł, dachówek i murów (z wyjątkiem farb i olejów); rozpuszczalniki do lakierów, **02** środki antykorozyjne; zaprawy cementowe; lakiery i emalie; środki do konserwacji drewna; farby akwarelowe, wodne, bakteriobójcze, ognioodporne, przeciw zanieczyszczeniom; farby do emalii; farby stosowane w ceramice; kit; folie metalowe dla malarzy; barwniki do obuwia; preparaty zabezpieczające do metali; smary i oleje przeciwrzeczne; rozcieńczalniki do farb i lakierów; utrwalacze; zagęszczacze do farb i barwników, **03** barwniki i farby kosmetyczne; preparaty do usuwania farb; materiały ściernie; preparaty do odbarwiania; pasty i woski do skór, do obuwia, do podłóg i mebli; preparaty do polerowania, **17** farby, oleje i lakiery izolacyjne; taśmy izolacyjne; zaprawy izolacyjne; kit; materiały uszczelniające, **19** masy tynkarskie, systemy dociepleń ścian zewnętrznych budynków; materiały i płyty budowlane niemetalowe.

(111) **239302** (220) 2010 05 05 (210) 369941
 (151) 2011 06 16 (441) 2010 08 16
 (732) KORBANK Spółka z ograniczoną odpowiedzialnością, Wrocław, PL.
 (540) KORSEC
 (510), (511) **09** systemy zabezpieczeń do telewizji cyfrowej.

(111) **239303** (220) 2010 04 21 (210) 369368
 (151) 2011 06 21 (441) 2010 08 02
 (732) POLFARMEX Spółka Akcyjna, Kutno, PL.
 (540) SALPIRIN
 (510), (511) **05** preparaty farmaceutyczne.

(111) **239304** (220) 2010 03 24 (210) 368231
 (151) 2011 04 29 (441) 2010 07 05
 (732) FARM FRITES INTERNATIONAL B.V., Oudenhorn, NL.
 (540)



Kolor znaku: jasnobrązowy, ciemnobrązowy, biały, żółty
 (531) 8.5.1, 8.5.15, 8.7.8, 26.1.1, 26.1.4, 27.5.1, 29.1.14
 (510), (511) **29** gotowy produkt spożywczy: frytki ziemniaczane z dodatkiem ryby.

(111) **239305** (220) 2010 03 26 (210) 368300
 (151) 2011 07 28 (441) 2010 07 05
 (732) Artur Dzieniszewski, Warszawa, PL.
 (540) POL-LAB
 (510), (511) **09** urządzenia i przyrządy: naukowe, optyczne, pomiarowe, sygnalizacyjne, kontrolne, chromatograficzne, do analizy, do celów dydaktycznych, maszyny liczące, osprzęt do przetwarzania danych, komputery, **37** usługi naprawy i instalacyjne dotyczące przy-

rządów i urzędów naukowych, optycznych sygnalizacyjnych, kontrolnych, chromatograficznych, do analizy, do celów dydaktycznych, komputerów, maszyn liczących i przetwarzających dane.

(111) **239306** (220) 2010 02 15 (210) 366293
 (151) 2011 07 21 (441) 2010 05 24
 (732) ENAN Spółka Akcyjna, Baranowo, PL.
 (540)



Kolor znaku: jasnoszary, ciemnoszary, zielony
 (531) 27.5.1, 29.1.12
 (510), (511) **09** akumulatory.

(111) **239307** (220) 2008 08 29 (210) 345504
 (151) 2011 07 22 (441) 2008 12 08
 (732) „Megastore.pl” Spółka Akcyjna, Kielce, PL.
 (540)



Kolor znaku: czarny, czerwony
 (531) 7.1.24, 7.3.11, 27.5.1, 29.1.12
 (510), (511) **35** doradztwo specjalistyczne w sprawach działalności gospodarczej; ekspertyzy w zakresie działalności gospodarczej; agencje informacji handlowej; wyceny w zakresie działalności handlowej; pomoc w zarządzaniu przedsiębiorstwami handlowymi lub przemysłowymi, **37** nadzór budowlany, **38** usługi poczty elektronicznej, **40** niszczenie odpadów.

(111) **239308** (220) 2006 07 07 (210) 312884
 (151) 2011 07 21 (441) 2006 10 16
 (732) GEKO-KART Spółka z ograniczoną odpowiedzialnością, Tarnowskie Góry, PL.
 (540)



Kolor znaku: niebieski
 (531) 27.5.1, 29.1.4
 (510), (511) **07** urządzenia do pakowania, **19** materiały z tworzyw sztucznych dla reklamy i poligrafii, płyty z tworzyw sztucznych o strukturze komórkowej, płyty paroprzepuszczalne.

(111) **239309** (220) 2007 06 06 (210) 326228
 (151) 2011 07 19 (441) 2007 09 17
 (732) Przedsiębiorstwo „POLMOS” Białystok Spółka Akcyjna, Białystok, PL.
 (540)



Kolor znaku: zielony, złoty
 (531) 26.3.6, 26.3.23, 26.11.25, 27.5.1, 27.5.2, 29.1.12
 (510), (511) **33** napoje alkoholowe.

(111) **239310** (220) 2009 01 16 (210) 350926
 (151) 2011 07 22 (441) 2009 04 27
 (732) PHARMA-C-FOOD Spółka z ograniczoną odpowiedzialnością, Niepołomice, PL.
 (540) GOLDEN SUN
 (510), (511) **03** kosmetyki, kosmetyki do opalania.

(111) **239311** (220) 2009 09 09 (210) 360372
 (151) 2011 07 19 (441) 2009 12 21
 (732) PROWANA SPÓŁKA Z OGRANICZONĄ ODPOWIEDZIALNOŚCIĄ, Nowy Janków, PL.
 (540)



(531) 27.5.1
 (510), (511) **35** usługi w zakresie dostarczania informacji na stronach internetowych odnośnie wydarzeń biznesowych, badanie opinii publicznej, badanie rynku, doradztwo w sprawach działalności gospodarczej, informacje handlowe, zarządzanie i administrowanie działalnością gospodarczą, **41** publikowanie gazet o tematyce dotyczącej stylu życia, zdrowia, kultury, sztuki, podróży, trendów w modzie, dbałości o sylwetkę, dekoracji wnętrz, architektury, książek, tekstów innych niż reklamowe.

(111) **239312** (220) 2009 09 17 (210) 360617
 (151) 2011 07 19 (441) 2009 12 21
 (732) WILD LAKE GROUP S.C. Olga Głogowska, Katarzyna Głogowska, Bartosz Głogowski, Szczecin, PL.
 (540)



Kolor znaku: szary, niebieski, czarny, biały
 (531) 3.9.1, 3.9.11, 26.13.25, 27.5.1, 29.1.14
 (510), (511) **12** pontony, kajaki, łodzie, silniki zaburtowe, wiosła do łodzi, przyczepy [pojazdy], skutery, wiosła, wiosła do kajaków, łodzie, **22** kapoki, drabinki sznurowe, kapok, plandeki.

(111) **239313** (220) 2010 05 14 (210) 370313
 (151) 2011 07 26 (441) 2010 08 16
 (732) KULCZYK HOLDING Spółka Akcyjna, Warszawa, PL.
 (540)



Kolor znaku: szary, żółty
 (531) 26.5.1, 27.5.1, 29.1.12
 (510), (511) **39** transport, przeładunek, pakowanie i składowanie towarów.

(111) **239314** (220) 2010 02 02 (210) 365778
 (151) 2011 07 21 (441) 2010 05 10
 (732) „klima-expert” Spółka Cywilna Maciej Mierzwa i Artur Ziemiński, Rzeszów, PL.
 (540)



Kolor znaku: niebieski, czerwony
 (531) 27.5.1, 29.1.12
 (510), (511) **11** aparatura i urządzenia do oczyszczania powietrza, urządzenia do oświetlenia, ogrzewania, gotowania, chłodzenia, suszenia, wentylacji, zaopatrzenia w wodę oraz instalacje sanitarne, urządzenia klimatyzacyjne; armatura i osprzęt do wanien i umywalk, **35** agencje importowo-eksportowe, badanie rynku, doradztwo specjalistyczne w sprawach działalności gospodarczej i handlowej, doradztwo w zakresie organizowania i prowadzenia działalności gospodarczej i handlowej, informacja handlowa, informacja o dzia-

łałości gospodarczej, pozyskiwanie i systematyzacja danych do komputerowych baz danych, komputerowe zarządzanie plikami, organizowanie wystaw w celach handlowych lub reklamowych, organizowanie targów w celach handlowych lub reklamowych, pokazy towarów, promocja sprzedaży dla osób trzecich, reklama oraz jej prowadzenie za pośrednictwem sieci komputerowej, reklama ogłoszeniowa, wyszukiwanie w komputerowych bazach danych, zarządzanie zbiorami informatycznymi, **37** usługi budowlane, naprawy, usługi instalacyjne, nadzór budowlany, usługi wypożyczania narzędzi i sprzętu budowlanego, czyszczenie budynków od wewnątrz i zewnątrz, **42** usługi: naukowe i techniczne oraz ich projektowanie w zakresie budownictwa, doradztwo budowlane, wzornictwo przemysłowe.

(111) **239315** (220) 2010 02 11 (210) 366176
(151) 2011 03 17 (441) 2010 05 24
(732) FORTIS BANK POLSKA SPÓŁKA AKCYJNA, Warszawa, PL.

(540) Bank zmieniającego się świata
(510), (511) **36** usługi bankowe, usługi bankowe z bezpośrednim dostępem przez Internet, operacje bankowe, doradztwo bankowe, informacje bankowe, usługi pośrednictwa walutowego, prowadzenie rachunków i kont bankowych; depozyty: lokaty terminowe, papiery wartościowe, depozyty przedmiotów wartościowych, depozyty sejfowe; usługi związane z udzielaniem różnorodnych kredytów, emisja kart kredytowych i kart płatniczych, usługi związane z obsługą kart kredytowych i debetowych, udzielanie kredytów samochodowych, organizowanie sprzedaży kredytów bieżących, odnawialnych, inwestycyjnych, lombardowych, kasowych, czekowych; usługi związane z ubezpieczeniem, usługi brokerskie, usługi świadczone ubezpieczonym i ubezpieczającym w zakresie dochodzenia roszczeń i ich wysokości, usługi assistance, usługi autocasco (AC), usługi od odpowiedzialności cywilnej (OC); usługi w zakresie ubezpieczeń komunikacyjnych, ubezpieczeń na życie, ubezpieczeń osobowych innych niż ubezpieczenia na życie, ubezpieczeń majątkowych, informacja o ubezpieczeniach, usługi związane z zawieraniem umów ubezpieczeniowych, pośredniczenie w sprzedaży ubezpieczeń, doradztwo w sprawach dotyczących ubezpieczeń, usługi funduszy inwestycyjnych, usługi funduszy emerytalno-rentowych, zarządzanie funduszami; usługi finansowe, analizy finansowe, powiernictwo finansowe, usługi pośrednictwa finansowego, doradztwo w sprawach finansowych, finansowanie pożyczek, spłaty ratalne, sponzorowanie finansowe, transakcje finansowe, operacje walutowe, zarządzanie finansami; usługi likwidacji szkód komunikacyjnych w zakresie dochodzenia roszczeń odszkodowawczych przez ubezpieczonego; usługi inwestycji kapitałowych, usługi związane z tworzeniem kapitału, nakładów kapitałowych, lokat kapitału; usługi w zakresie majątku nieruchomości i nieruchomości: kupno, sprzedaż, dzierżawa, zarządzanie, administrowanie, wycena, wynajem, finansowanie, pośrednictwo, sporządzanie umów najmu; usługi powiernicze; usługi świadczeń emerytalnych; usługi maklerskie na rynkach papierów wartościowych oraz zarządzanie funduszami; leasing samochodów oraz innych środków trwałych takich jak sprzęt medyczny, maszyny i urządzenia przemysłowe, linie technologiczne, nieruchomości.

(111) **239316** (220) 2010 03 18 (210) 367958
(151) 2011 07 27 (441) 2010 06 21
(732) Przedsiębiorstwo Produkcyjno-Handlowo-Usługowe „EUROTEL” Spółka Cywilna Krzysztof Adamski, Jarosław Adamski, Gliwice, PL.

(540) kacper
(510), (511) **20** wyroby stolarstwa meblowego, zestawy meblowe, meble dziecięce, fotele, gabloty, etażerki proste i narożnikowe, kanapy, kredensy, krzesła, kojce dla dzieci, kolebki, kołyski, ławy, łóżka, łóżeczka dla małych dzieci, materace do łóżek, półki, regały, skrzynie, kufry, sofy, stoły, stoliki, szafy, szafki, taborety, toaletki, zagłówki.

(111) **239317** (220) 2010 03 03 (210) 367183
(151) 2011 07 19 (441) 2010 06 07
(732) MEDANA PHARMA SPÓŁKA AKCYJNA, Sieradz, PL.

(540) ENTEROACIDOLAC
(510), (511) **05** wyroby medyczne stosowane w regulacji, wspomaganiu pracy jelit i odporności organizmu oraz przywracające prawidłową florę bakteryjną po antybiotykoterapii.

(111) **239318** (220) 2009 10 07 (210) 361373
(151) 2011 07 21 (441) 2010 01 18
(732) AMP Agnieszka Przerada, Sosnowiec, PL.
(540)



Kolor znaku: jasnoszary, szary, czarny
(531) 3.3.1, 3.3.15, 18.1.21, 26.1.1, 27.5.1, 29.1.13
(510), (511) **25** odzież, obuwie, nakrycia głowy, a mianowicie: bandany na szyję, bezrękawniki, bluzy, kombinezony, chusty, czapki jako nakrycia głowy, dzianina jako odzież, kamizelki, kaptury jako odzież, kombinezony jako odzież, kurtki jako odzież, nakrycia głowy jako odzież, odzież dla automobilistów, odzież gotowa, odzież wodoodporna, odzież ze skóry, odzież z imitacji skóry, okrycia wierzchnie jako odzież, paski jako odzież, podkoszulki, rękawiczki, t-shirty.

(111) **239319** (220) 2009 10 07 (210) 361368
(151) 2011 07 21 (441) 2010 01 18
(732) Intersys Spółka z ograniczoną odpowiedzialnością, Warszawa, PL.
(540)



Kolor znaku: pomarańczowy, szary
(531) 27.3.1, 27.3.2, 27.5.1, 29.1.12
(510), (511) **42** projektowanie oprogramowania komputerowego, doradztwo w zakresie oprogramowania komputerowego, instalacje oprogramowania komputerowego.

(111) **239320** (220) 2009 09 10 (210) 360410
(151) 2011 07 19 (441) 2009 12 21
(732) „CHEMA-ELEKTROMET” Spółdzielnia Pracy, Rzeszów, PL.
(540) APEX

(510), (511) **05** produkty farmaceutyczne; środki sanitarne do celów medycznych; substancje dietetyczne do celów leczniczych; żywność dla niemowląt; plastry, materiały opatrunkowe; materiały do plombowania zębów, woski dentystyczne; środki odkażające; środki do zwalczania robactwa; fungicydy, herbicydy.

(111) **239321** (220) 2009 08 18 (210) 359554
(151) 2011 07 21 (441) 2009 11 23
(732) Mirosław Kłapiński, Olsztyn, PL.
(540)

foto

Kolor znaku: czerwony
(531) 27.5.1, 29.1.1
(510), (511) **16** czasopisma, katalogi, książki, kalendarze, plakaty, **38** prowadzenie portali internetowych, przesyłanie informacji tekstowych i obrazowych przy pomocy komputera, usługi w zakresie ogłoszeń elektronicznych.

(111) **239322** (220) 2008 11 04 (210) 348237
(151) 2011 07 26 (441) 2009 02 16

(732) ABC International Spółka z ograniczoną odpowiedzialnością, Warszawa, PL.

(540) miracle

(510), (511) **08** cążki do obcinania paznokci, gilotyńki do paznokci [elektryczne lub nieelektryczne], polerki do paznokci [elektryczne lub nieelektryczne], zestawy do pedicure, pilniki do paznokci elektryczne, zestawy do manicure, zestawy do manicure elektryczne, **11** lampy na promienie ultrafioletowe inne niż do celów leczniczych, **16** gazety.

(111) **239323** (220) 2010 04 23 (210) 369515
(151) 2011 07 22 (441) 2010 08 02

(732) TOWAROWA GIEŁDA ENERGII SPÓŁKA AKCYJNA, Warszawa, PL.
(540)



(531) 26.1.1, 26.11.13, 26.15.1, 27.5.1

(510), (511) **36** pośrednictwo giełdowe, notowania giełdowe.

(111) **239324** (220) 2010 04 23 (210) 369514
(151) 2011 07 22 (441) 2010 08 02

(732) TOWAROWA GIEŁDA ENERGII SPÓŁKA AKCYJNA, Warszawa, PL.
(540)



Kolor znaku: bordowy, szary

(531) 26.1.1, 26.11.13, 26.15.1, 27.5.1, 29.1.12

(510), (511) **36** pośrednictwo giełdowe, notowania giełdowe.

(111) **239325** (220) 2010 04 23 (210) 369517
(151) 2011 07 22 (441) 2010 08 02

(732) TOWAROWA GIEŁDA ENERGII SPÓŁKA AKCYJNA, Warszawa, PL.
(540)



(531) 26.1.1, 26.11.13, 26.15.1, 27.5.1

(510), (511) **36** pośrednictwo giełdowe, notowania giełdowe.

(111) **239326** (220) 2010 05 14 (210) 370309
(151) 2011 07 26 (441) 2010 08 16

(732) „TECHMAN” SPÓŁKA Z OGRANICZONĄ ODPOWIEDZIALNOŚCIĄ, Warszawa, PL.
(540)



(531) 26.5.1, 27.5.1

(510), (511) **07** narzędzia pneumatyczne; narzędzia elektryczne akumulatorowe jak: wiertarki, wkrętarki, szlifierki, polerki, **08** narzędzia ręczne; tarcze tnące - szlifierskie, **09** mierniki lakieru; urządzenia do analizy usterek samochodowych, rękawice antywibracyjne, **11** warsztatowe lampy oświetleniowe, **20** metalowe meble warsztatowe; leżanki; stoły warsztatowe.

(111) **239327** (220) 2010 05 14 (210) 370314
(151) 2011 07 26 (441) 2010 08 16

(732) LEMUR TRAVEL Spółka z ograniczoną odpowiedzialnością, Warszawa, PL.

(540)



Kolor znaku: granatowy, biały, czerwony

(531) 3.5.19, 26.11.1, 27.5.1, 29.1.13

(510), (511) **41** usługi związane z organizacją wycieczek.

(111) **239328** (220) 2010 05 28 (210) 370924
(151) 2011 07 22 (441) 2010 08 30

(732) „Kancelaria Prawna Krystyna Szałkowska-Kozyra” Spółka z ograniczoną odpowiedzialnością, Warszawa, PL.
(540)



Kolor znaku: biały, czerwony, ciemnoniebieski

(531) 24.17.17, 24.17.25, 26.4.2, 27.5.1, 29.1.13

(510), (511) **35** doradztwo w zakresie organizowania i prowadzenia działalności gospodarczej, księgowości i rachunkowości, doradztwo podatkowe, **36** doradztwo w sprawach finansowych i ubezpieczeniowych, **45** usługi prawne, doradztwo prawne, rozstrzygnięcie spraw spornych.

(111) **239329** (220) 2010 05 28 (210) 370949
(151) 2011 07 22 (441) 2010 08 30

(732) ZAKŁADY FARMACEUTYCZNE POLPHARMA Spółka Akcyjna, Starogard Gdański, PL.
(540)

Hartecin
Гартэсин

(531) 27.5.1, 28.5.0

(510), (511) **05** produkty farmaceutyczne.

(111) **239330** (220) 2010 06 16 (210) 371598
(151) 2011 07 26 (441) 2010 09 27

(732) „Złoty Potok” Spółka z ograniczoną odpowiedzialnością, Złoty Potok, PL.
(540)

ZŁOTOPOTOCKA

Kolor znaku: niebieski

(531) 27.5.1, 29.1.4

(510), (511) **32** woda źródłana, mineralna, gazowana, niegazowana, wody smakowe, napoje bezalkoholowe.

(111) **239331** (220) 2010 04 26 (210) 369579
(151) 2011 05 24 (441) 2010 08 02

(732) Sebastian Piotr Gazda, Skórzewo, PL.

(540) FITNESSCOACHING

(510), (511) **35** analizy kosztów, analizy rynkowe, badania marketingowe, badania rynku, doradztwo w zakresie zarządzania personelem, doradztwo w zakresie organizowania i prowadzenia działalności gospodarczej, doradztwo w zarządzaniu działalnością gospodarczą, pomoc w prowadzeniu działalności gospodarczej, pozyskiwanie informacji o działalności gospodarczej, rynkowe badania, zarządzanie działalnością gospodarczą, **41** doradztwo zawodowe, edukacja, informacja o rekreacji, organizowanie i prowadzenie konferencji, organizowanie i prowadzenie kongresów, praktyka-kształcenie-pokazy.

(111) **239332** (220) 2010 04 23 (210) 369513
 (151) 2011 07 22 (441) 2010 08 02
 (732) TOWAROWA GIEŁDA ENERGII SPÓŁKA AKCYJNA,
 Warszawa, PL.
 (540)



Kolor znaku: bordowy, szary
 (531) 26.1.1, 26.11.13, 26.15.1, 27.5.1, 29.1.12
 (510), (511) **36** pośrednictwo giełdowe, notowania giełdowe.

(111) **239333** (220) 2009 09 22 (210) 360810
 (151) 2011 07 19 (441) 2010 01 04
 (732) Athenasoft Spółka z ograniczoną odpowiedzialnością,
 Warszawa, PL.
 (540)



Kolor znaku: biały, czarny, zielony
 (531) 26.4.2, 27.5.1, 29.1.13
 (510), (511) **09** oprogramowanie komputerowe służące do kosztorysowania w budownictwie.

(111) **239334** (220) 2009 09 22 (210) 360811
 (151) 2011 07 19 (441) 2010 01 04
 (732) Athenasoft Spółka z ograniczoną odpowiedzialnością,
 Warszawa, PL.
 (540)



Kolor znaku: czarny, żółty, biały, złoty
 (531) 24.15.1, 26.4.4, 27.5.1, 29.1.14
 (510), (511) **09** oprogramowanie komputerowe służące do kosztorysowania w budownictwie.

(111) **239335** (220) 2009 09 25 (210) 360980
 (151) 2011 07 27 (441) 2010 01 04
 (732) Marek Mistrz, Białystok, PL.
 (540) buypedia

(510), (511) **09** programy komputerowe, programy komputerowe nagrane, komputerowe bazy danych, zapisane magnetyczne nośniki danych, audio i wideo, publikacje elektroniczne jako moduły ładowalne, komputerowe urządzenia peryferyjne, **35** usługi w zakresie: wyszukiwania informacji w plikach komputerowych dla osób trzecich, wyszukiwania informacji o produktach w komputerowych bazach danych, pozyskiwania danych do komputerowych baz danych, systematyzacji danych w komputerowych bazach danych, zarządzania zbiorami informatycznymi, porównywania cen, udzielania informacji handlowych i porad w zakresie podejmowania decyzji zakupowych, tworzenia tekstów reklamowych i sponsorowanych, reklamy za pośrednictwem sieci komputerowych, prowadzenia agencji informacji handlowej, reklamy i marketingu, rozpowszechniania ogłoszeń reklamowych, prezentowania produktów w mediach dla celów sprzedaży detalicznej, promocji sprzedaży dla osób trzecich, publikowania tekstów sponsorowanych, **38** usługi w zakresie: udostępniania internetowego forum dyskusyjnego, przesyłania informacji tekstowej i obrazowej za pomocą komputera i sieci komputerowych, poczty elektronicznej, przydzielania dostępu do baz danych, przydzielania kanałów telekomunikacyjnych dla usług związanych z telezakupami, publikowania ogłoszeń elektronicznych, **42** usłu-

gi w zakresie: tworzenia i utrzymywania stron internetowych dla osób trzecich, tworzenia i udostępniania wyszukiwarek internetowych, wypożyczania serwerów (hosting), instalacji oprogramowania komputerowego, wypożyczania oprogramowania komputerowego, powielania oprogramowania komputerowego, projektowania oprogramowania komputerowego, konserwacji oprogramowania komputerowego, doradztwa w zakresie oprogramowania komputerowego, projektowania systemów komputerowych, prowadzenia prac badawczo-rozwojowych w dziedzinie systemów eksperckich wspomagania decyzji zakupowych, **45** usługi w zakresie: zarządzania prawami autorskimi, doradztwa w zakresie własności intelektualnej, licencjonowania własności intelektualnej, pośrednictwa w zakresie rejestrowania nazw domen internetowych.

(111) **239336** (220) 2010 01 14 (210) 365065
 (151) 2011 07 22 (441) 2010 04 26
 (732) PARKETT SERVICE Spółka Jawna Gajewscy, Radom, PL.
 (540)



Kolor znaku: brązowy, pomarańczowy, bordowy
 (531) 27.5.1, 29.1.13
 (510), (511) **02** farby, pokosty, lakiery; środki zapobiegające korozji i zabezpieczające drewno; barwniki; zaprawy farbierskie; żywice naturalne; folie metaliczne i formy proszkowe dla malarzy, dekoratorów, drukarzy i artystów, **19** materiały budowlane niemetalowe, rury sztywne niemetalowe stosowane w budownictwie; asfalt, smoła i bitumy; budynki przenośne niemetalowe; pomniki niemetalowe, **37** usługi budowlane; naprawy; usługi instalacyjne, które w szczególności obejmują usługi montażu wszelkiego rodzaju posadzek podłogowych (wykonanych zarówno z drewna naturalnego jak i z laminatu) i listew przypodłogowych, usługi budowlane związane z przygotowaniem podłoża do montażu tychże posadzek oraz usługi montażu elewacji drewnianych.

(111) **239337** (220) 2010 02 01 (210) 365773
 (151) 2011 07 21 (441) 2010 05 10
 (732) KLIMANET spółka cywilna Adam Jaworski, Zenon Cedro,
 Kielce, PL.

(540) KLIMANET
 (510), (511) **11** aparatura i instalacje chłodnicze, armatura do pieców, bojlerzy, bojlerzy nie będące częściami maszyn, grzejniki do centralnego ogrzewania, chłodnice do cieczy jako instalacje, chłodnice do pieców, aparatura i instalacje chłodnicze, aparatura i urządzenia chłodnicze, komory chłodnicze, pojemniki chłodnicze, szafy chłodnicze, chłodnicze lamy, instalacje i urządzenia do chłodzenia, chłodnice do cieczy jako instalacje, rekuperatory ciepła, wymienniki ciepła, nie będące częściami maszyn, zasobniki ciepła, czyste komory jako instalacje sanitarne, aparatura do dezynfekcji, dmuchawy jako części instalacji do nawiewu, elementy grzejne, filtry jako części instalacji domowych lub przemysłowych, filtry do wody pitnej, filtry powietrza do klimatyzacji, grzejące płyty, grzejniki, zaślepki do grzejników, nawilżacze do grzejników centralnego ogrzewania, grzejniki elektryczne, kanały kominowe, kanały kominowe do kotłów grzewczych, instalacje klimatyzacyjne, urządzenia klimatyzacyjne, instalacje do klimatyzacji w pojazdach, kolektory słoneczne jako ogrzewanie, wyciągi kominowe, kanały dymowe do kominów, kotły grzewcze, kanały kominowe do kotłów grzewczych, rury do kotłów grzewczych, urządzenia zasilające do kotłów grzewczych, naczynia wzbiorcze do instalacji centralnego ogrzewania, aparatura i urządzenia do oczyszczania powietrza, kotły grzewcze, urządzenia do ogrzewania na paliwa stałe, płynne lub gazowe, urządzenia elektryczne do ogrzewania, żarniki elektryczne do ogrzewania, instalacje do ogrzewania wodnego, pompy ciepłe, aparatura do dezodoryzacji powietrza, aparatura i urządzenia do oczyszczania powietrza, aparatura jonizacyjna do uzdatniania powietrza, instalacje do filtrowania powietrza, podgrzewacze powietrza, sterylizatory powietrza, suszarki powietrza, urządzenia do chłodzenia powietrza, aparatura do kąpiel w gorącym powietrzu, aparatura na gorące powietrze, armatura regulacyjna i bezpieczeństwa do przewodów gazowych, za-

wory mieszalnikowe do przewodów wodociągowych, rekuperatory ciepła, rury jako części instalacji sanitarnych, rury kotłowe centralnego ogrzewania, instalacje i aparatura sanitarna, instalacje do schładzania wody, szafy chłodnicze, wyciągi wentylacyjne, aparatura do wentylacji jako klimatyzacja, instalacje do wentylacji pojazdów jako klimatyzacja, wentylatory jako klimatyzacja, wentylatory elektryczne do użytku osobistego, węzownice jako części instalacji destylacyjnych, grzewczych lub chłodniczych, wyciągi wentylacyjne, wyciągi wentylacyjne w laboratoriach, wymienniki ciepła, nie będące częściami maszyn, **17** farby izolacyjne, wełna mineralna jako izolator, tkaniny izolacyjne, wata szklana do izolacji, **37** budowa i konserwacja rurociągów, budownictwo przemysłowe, czyszczenie kominów, dezynfekcja, instalacja, konserwacja i naprawy maszyn, instalowanie i naprawa pieców, instalowanie i naprawa urządzeń elektrycznych, instalowanie i naprawa urządzeń dla chłodnictwa, instalowanie oraz naprawa urządzeń klimatyzacyjnych, montaż i naprawa instalacji grzewczych, naprawa pomp.

(111) **239338** (220) 2009 08 31 (210) 360034
(151) 2011 07 27 (441) 2009 12 07
(732) TERMO ORGANIKA SPÓŁKA Z OGRANICZONĄ
ODPOWIEDZIALNOŚCIĄ, Kraków, PL.
(540)



Kolor znaku: czarny, jasnopomarańczowy
(531) 7.15.20, 25.7.1, 25.7.7, 26.13.1, 26.15.11, 29.1.12
(510), (511) **17** styropian i produkty styropianowe, materiały izolacyjne, materiały uszczelniające.

(111) **239339** (220) 2009 08 31 (210) 360033
(151) 2011 07 27 (441) 2009 12 07
(732) TERMO ORGANIKA SPÓŁKA Z OGRANICZONĄ
ODPOWIEDZIALNOŚCIĄ, Kraków, PL.
(540)



Kolor znaku: czarny, jasnopomarańczowy
(531) 7.15.20, 25.7.1, 25.7.7, 26.13.1, 26.15.11, 29.1.12
(510), (511) **17** styropian i produkty styropianowe, materiały izolacyjne, materiały uszczelniające.

(111) **239340** (220) 2009 08 31 (210) 360029
(151) 2011 07 27 (441) 2009 12 07
(732) TERMO ORGANIKA SPÓŁKA Z OGRANICZONĄ
ODPOWIEDZIALNOŚCIĄ, Kraków, PL.
(540)



Kolor znaku: czarny, pomarańczowy
(531) 7.15.20, 25.7.1, 25.7.7, 26.13.1, 26.15.11, 29.1.12
(510), (511) **17** styropian i produkty styropianowe, materiały izolacyjne, materiały uszczelniające.

(111) **239341** (220) 2009 08 31 (210) 360028
(151) 2011 07 27 (441) 2009 12 07

(732) TERMO ORGANIKA SPÓŁKA Z OGRANICZONĄ
ODPOWIEDZIALNOŚCIĄ, Kraków, PL.
(540)

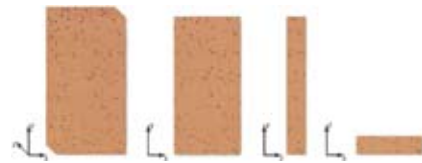

Kolor znaku: czarny, pomarańczowy
(531) 7.15.20, 25.7.1, 25.7.7, 26.13.1, 26.15.11, 29.1.12
(510), (511) **17** styropian i produkty styropianowe, materiały izolacyjne, materiały uszczelniające.

(111) **239342** (220) 2010 05 14 (210) 370321
(151) 2011 07 26 (441) 2010 08 16
(732) HOOP Polska Spółka z ograniczoną odpowiedzialnością,
Warszawa, PL.

(540) Hoop Cola: 24 czerwca Polskim Dniem Przytulania
(510), (511) **25** odzież, obuwie, nakrycia głowy, **28** gry i zabawki, maskotki, artykuły sportowe i torby na sprzęt sportowy, **32** piwo, wody mineralne i wody gazowane oraz inne napoje bezalkoholowe, napoje owocowe i soki owocowe, syropy i preparaty do sporządzania napojów, **35** usługi reklamowe i promocyjne, organizowanie imprez o charakterze promocyjnym, informacja reklamowa i promocyjna, **41** usługi szkoleniowe, usługi w zakresie rozrywki sportowej i kulturalnej.

(111) **239343** (220) 2010 05 04 (210) 369903
(151) 2011 07 29 (441) 2010 08 16
(732) Marek Nykiel, Mielec, PL.
(540)



Kolor znaku: biały, czarny, jasnoniebieski, ciemnoniebieski, żółty, jasnoczerwony, czerwony, jasnioletowy, jasnozielony
(531) 1.15.24, 2.3.1, 25.1.15, 25.7.3, 26.11.1, 27.5.1, 29.1.15
(510), (511) **03** maseczki kosmetyczne, kosmetyki, kremy kosmetyczne, mydła dezynfekujące, woda toaletowa, kosmetyki upiększające, mleczko kosmetyczne, szampony, perfumy, preparaty kosmetyczne do pielęgnacji skóry, preparaty kosmetyczne do odchudzania, toniki kosmetyczne, chusteczki nasączone płynami kosmetycznym, **05** preparaty farmaceutyczne, witaminowe preparaty, pastylki do celów farmaceutycznych, dietetyczna żywność przystosowana do celów medycznych, preparaty medyczne do odchudzania, preparaty z mikroelementów dla ludzi i zwierząt, suplementy mineralne do żywności, dodatki odżywcze do celów leczniczych, **32** bezalkoholowe napoje, pastylki do wytwarzania napojów gazowanych, proszki do wytwarzania napojów gazowanych, napoje izotoniczne.

(111) **239344** (220) 2010 04 20 (210) 369348
(151) 2011 07 29 (441) 2010 08 02
(732) Przedsiębiorstwo Produkcji Farmaceutycznej Hasco-Lek
Spółka Akcyjna, Wrocław, PL.

(540) Ulgix wzdęcia. Uff.
(510), (511) **05** preparaty farmaceutyczne, środki sanitarne do celów medycznych; substancje dietetyczne do celów leczniczych; preparaty do celów medycznych; preparaty farmaceutyczne stosowane w leczeniu ludzi; preparaty farmaceutyczne w postaci tabletek; preparaty farmaceutyczne w postaci kapsułek; preparaty farmaceutyczne w postaci tabletek powlekanych; leki dla ludzi; pastylki do celów farmaceutycznych; pigułki do celów farmaceutycznych; preparaty farmaceutyczne stosowane w leczeniu dolegliwości związanych

z nadmiernym gromadzeniem się gazów w jelitach; preparaty farmaceutyczne w postaci kapsułek stosowane w leczeniu dolegliwości związanych z nadmiernym gromadzeniem się gazów w jelitach; preparaty farmaceutyczne w postaci tabletek stosowane w leczeniu dolegliwości związanych z nadmiernym gromadzeniem się gazów w jelitach; preparaty farmaceutyczne w postaci powlekanych tabletek stosowane w leczeniu dolegliwości związanych z nadmiernym gromadzeniem się gazów w jelitach; preparaty farmaceutyczne w postaci kapsułek przeciw wzdęciom; preparaty farmaceutyczne w postaci kapsułek przeciw wzdęciom; preparaty farmaceutyczne w postaci tabletek przeciw wzdęciom; preparaty farmaceutyczne w postaci powlekanych tabletek przeciw wzdęciom; preparaty farmaceutyczne zawierające w swoim składzie simetikon; preparaty farmaceutyczne w postaci tabletek zawierające w swoim składzie simetikon; preparaty farmaceutyczne w postaci powlekanych tabletek zawierające w swoim składzie simetikon, **35** reklama; badania marketingowe; reklama billboardowa; reklama za pośrednictwem różnego rodzaju środków przekazu masowego.

(111) **239345** (220) 2010 04 15 (210) 369176
 (151) 2011 07 28 (441) 2010 07 19
 (732) Nemiroff Intellectual Property Establishment, Vaduz, LI.
 (540)

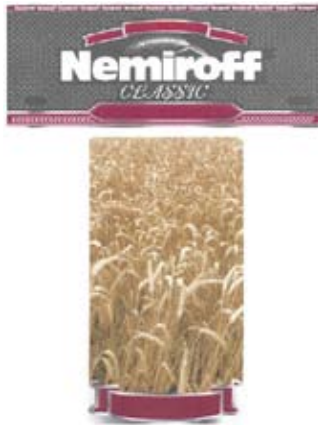

Kolor znaku: szary, czerwony, niebieski, biały, złoty
 (531) 5.7.2, 9.1.10, 27.5.1, 29.1.15
 (510), (511) **33** napoje alkoholowe (za wyjątkiem piwa).

(111) **239346** (220) 2009 07 02 (210) 357731
 (151) 2011 05 17 (441) 2009 10 12
 (732) Grupa Projektowa „ETTE” Piotr Welniak, Gostyń, PL.
 (540)



(531) 27.5.1
 (510), (511) **37** roboty budowlane, nadzór budowlany, **42** działalność w zakresie architektury, projektowanie architektury budynków, projektowanie obiektów użyteczności publicznej, projektowanie wnętrz, projektowanie stoisk handlowych, projektowanie techniczne przedmiotów, wzornictwo przemysłowe, projektowanie grafiki związanej z wizerunkiem firm, doradztwo budowlane, doradztwo techniczne, doradztwo w zakresie architektury, projekty techniczne, **44** projektowanie terenów zielonych, projektowanie terenów rekreacyjnych.

(111) **239347** (220) 2009 06 29 (210) 357573
 (151) 2011 05 17 (441) 2009 10 12
 (732) BLUECHIP Kamil Chwiedosik, Śródlesie, PL.

(540) true quality logistics

(510), (511) **25** bandany na szyję, berety, bezrękawniki, bielizna wchłaniająca pot, bluzki, bluzy, kombinezony, czepki kąpielowe, odzież z dzianiny, ubrania z dżerseju, chusty, garnitury, getry, kalosze, kamizelki, kapelusze, kieszenie kwadratowe, kąpielówki, kostiumy kąpielowe, koszule, koszulki gimnastyczne, krawaty, odzież w postaci kurtek, legginsy, nakrycia głowy, obuwie plażowe, obuwie sportowe, odzież gimnastyczna, odzież w postaci okryć wierzchnich, płaszczki kąpielowe, podkoszulki, półbuty, skarpetki, spodnie, swetry, szale, szaliki, szarfy do ubrania, szelki, T-shirty, **35** usługi agencji importowo-eksportowej, usługi agencji informacji handlowej, usługi agencji reklamowej, usługi analizy kosztów, usługi analizy rynkowej, usługi w zakresie audytu, usługi w zakresie badań marketingowych, usługi badania opinii publicznej, usługi badania rynku, usługi porównywania cen, usługi powielania dokumentów, usługi oferowania w mediach produktów dla handlu detalicznego, usługi doboru personelu za pomocą metod psychotechnicznych, usługi doradztwa specjalistycznego w sprawach działalności gospodarczej, usługi doradztwa w zakresie organizowania i prowadzenia działalności gospodarczej, usługi doradztwa w zakresie zarządzania personelem, usługi doradztwa w zarządzaniu działalnością gospodarczą, usługi doręczania gazet osobom trzecim, usługi edytorskie w dziedzinie reklamy, usługi sporządzania ekspertyz w zakresie wydolności przedsiębiorstw, usługi w zakresie fakturowania, usługi udzielania konsumentom informacji i porad handlowych w punktach informacji konsumenckiej, usługi w zakresie wycen handlowych, usługi w zakresie udzielania informacji o działalności gospodarczej, usługi pozyskiwania danych do komputerowych baz danych, usługi w zakresie systematyzacji danych komputerowych baz danych, usługi komputerowego zarządzania plikami, usługi księgowość, usługi obróbki tekstów, usługi rozpowszechnienia ogłoszeń reklamowych, usługi organizowania wystaw w celach handlowych lub reklamowych, usługi doradztwa handlowego na zasadzie outsourcingu, usługi poszukiwania w zakresie patronatu, usługi w zakresie rekrutacji personelu, usługi rozlepiania plakatów reklamowych, usługi przygotowywania zeznań podatkowych, usługi pośrednictwa pracy, usługi pośrednictwa w zakresie nabywania usług telekomunikacyjnych, usługi pozyskiwania informacji o działalności gospodarczej, usługi w zakresie prezentowania produktów w mediach dla celów sprzedaży detalicznej, usługi w zakresie prognoz ekonomicznych, usługi w zakresie promocji sprzedaży dla osób trzecich, usługi związane z przenoszeniem przedsiębiorstwa, usługi przeglądu prasy, usługi przygotowania listy płac, usługi public relations, usługi publikowania tekstów sponsorowanych, usługi w zakresie rachunkowości, usługi w zakresie reklamy, usługi reklamy billboardowej, usługi reklamy za pośrednictwem sieci komputerowej, usługi tworzenia tekstów reklamowych i sponsorowanych, usługi wynajmu nośników reklamowych, usługi reklamy korespondencyjnej, usługi przygotowywania reklam prasowych, usługi w zakresie reklamy telewizyjnej, usługi rozpowszechniania materiałów reklamowych takich jak próbki, druki, prospekty, broszury, usługi rozpowszechniania ogłoszeń reklamowych, usługi sortowania danych w bazach komputerowych, usługi sporządzania sprawozdań rachunkowych, usługi w zakresie zestawień statystycznych, usługi w zakresie wystaw handlowych, usługi w zakresie organizowania targów w celach handlowych lub reklamowych, usługi w zakresie transkrypcji formy wiadomości i komunikatów, usługi uaktualniania materiałów reklamowych, usługi wynajmu czasu reklamowego we wszystkich środkach przekazu, usługi wynajmu przestrzeni reklamowej, usługi wynajmu urządzeń i wyposażenia biurowego, usługi wyszukiwania informacji, plików komputerowych dla osób trzecich, usługi wyszukiwania w komputerowych bazach danych, usługi w zakresie wywiadu gospodarczego, usługi zaopatrzenia osób trzecich poprzez zakupy produktów reklamowych i usług marketingowych dla innych przedsiębiorstw, usługi zarobkowego zarządzania w zakresie koncesjonowania dóbr i usług, na rzecz osób trzecich, usługi zarządzania w ramach prowadzonej działalności gospodarczej w zakresie udzielania licencji na towary i usługi na rzecz osób trzecich, usługi zarządzania w zakresie zamówień handlowych, usługi zarządzanie zbiorami informatycznymi, usługi opracowywania systemów jakości dla przedsiębiorstw, usługi wdrażania systemów jakości w przedsiębiorstwach, **39** usługi pomocy drogowej w przypadku awarii pojazdów, usługi dostarczania korespondencji, przesyłek, usługi dostarczanie paczek, usługi dostarczania towarów w ramach zaopatrzenia, usługi dostarczania towarów zamówionych korespondencyjnie, usługi dys-

trybucji gazet, usługi frachtowe, usługi pośrednictwa frachtowego, usługi w zakresie frankowania przesyłek pocztowych, usługi w zakresie wynajmowania garaży, usługi holowania, usługi w zakresie informacji o składowaniu, usługi w zakresie informacji o transporcie, usługi w zakresie informacji o ruchu drogowym, usługi kierowców, usługi transportu kolejowego, usługi wypożyczania kontenerów magazynowych, usługi magazynowania elektronicznych nośników danych lub dokumentów, usługi magazynowania, usługi wynajmowania magazynów, usługi w zakresie maklerstwa okrętowego, usługi w zakresie maklerstwa transportowego, usługi transportu mebli, usługi wynajmowania miejsc parkingowych, usługi w zakresie pakowania towarów, usługi prowadzenia parkingów, usługi pilotowania, usługi wypożyczania pojazdów, usługi zarządzania w zakresie zamówień handlowych, usługi przeprowadzkowe, usługi przewożenia ładunków, usługi przewozu samochodami ciężarowymi, usługi rezerwacji transportu, usługi w zakresie rozładunku, usługi transportu samochodowego, usługi składowania towarów, usługi spedycji, usługi transportowe, usługi wyładunku i składowania odpadów, usługi pośrednictwa w transporcie, usługi nawigacji transport, usługi transportu barkami, usługi transportu i wyładunku odpadów, usługi transportu kolejowego, usługi transportu łodziami, statkami, usługi transportu morskiego, usługi transportu rzeczno, usługi kurierskie w zakresie dostarczania listów lub towarów, usługi nauczania korespondencyjnego, usługi organizowania balów, usługi organizacji wystaw związanych z kulturą lub edukacją, usługi organizacji konkursów w zakresie edukacji i rozrywki, usługi pisania tekstów, innych niż reklamowych, usługi organizowania i prowadzenia koncertów, usługi organizowania i prowadzenia konferencji, usługi organizowania i prowadzenia kongresów, usługi organizowania i prowadzenia pracowni specjalistycznych, w tym usługi szkoleniowe, usługi organizowania i prowadzenia seminariów, usługi organizowania i prowadzenia sympozjów, usługi organizowania i prowadzenia zjazdów, usługi organizowania i prowadzenia przyjęć rozrywkowych, usługi publikowania książek, usługi fotografowania, usługi komputerowego przygotowania materiałów do publikacji, usługi udostępniania publikacji elektronicznych on-line, usługi publikacji elektronicznych on-line książek i periodyków nie do pobierania z sieci komputerowych, usługi w zakresie tworzenia obrazów cyfrowych, usługi produkcji mikrofilmów, usługi produkcji filmów na taśmach wideo, usługi produkcji filmów, **42** usługi projektowania, inne niż do celów reklamowych.

(111) **239348** (220) 2009 06 29 (210) 357540
 (151) 2011 05 25 (441) 2009 10 12
 (732) BLUECHIP Kamil Chwiedosik, Śródlesie, PL.
 (540)

True Quality Logistics

(531) 26.11.1, 27.5.1

(510), (511) **25** bandany na szyję, berety, bezrękawniki, bielizna wchłaniająca pot, bluzki, bluzy, kombinezony, czepki kąpielowe, odzież z dzianiny, ubrania z dżerseju, chusty, garnitury, getry, kalosze, kamizelki, kapelusze, kieszenie kwadratowe, kąpielówki, kostiumy kąpielowe, koszule, koszulki gimnastyczne, krawaty, odzież w postaci kurtek, legginsy, nakrycia głowy, obuwie plażowe, obuwie sportowe, odzież gimnastyczna, odzież w postaci okryć wierzchnich, płaszcze kąpielowe, podkoszulki, półbuty, skarpetki, spodnie, swetry, szale, szaliki, szarfy do ubrania, szelki, T-shirty, **35** usługi agencji importowo-eksportowej, usługi agencji informacji handlowej, usługi agencji reklamowej, usługi analizy kosztów, usługi analizy rynkowej, usługi w zakresie audytu, usługi w zakresie badań marketingowych, usługi badania opinii publicznej, usługi badania rynku, usługi porównywania cen, usługi powielania dokumentów, usługi oferowania w mediach produktów dla handlu detalicznego, usługi doboru personelu za pomocą metod psychotechnicznych, usługi doradztwa specjalistycznego w sprawach działalności gospodarczej, usługi doradztwa w zakresie organizowania i prowadzenia działalności gospodarczej, usługi doradztwa w zakresie zarządzania personelem, usługi doradztwa w zarządzaniu

działalnością gospodarczą, usługi doręczania gazet osobom trzecim, usługi edytorskie w dziedzinie reklamy, usługi sporządzania ekspertyz w zakresie wydolności przedsiębiorstw, usługi w zakresie fakturowania, usługi udzielania konsumentom informacji i porad handlowych w punktach informacji konsumenckiej, usługi w zakresie wycen handlowych, usługi w zakresie udzielania informacji o działalności gospodarczej, usługi pozyskiwania danych do komputerowych bazy danych, usługi w zakresie systematyzacji danych komputerowych bazy danych, usługi komputerowego zarządzania plikami, usługi księgowo, usługi obróbki tekstów, usługi rozpowszechnienia ogłoszeń reklamowych, usługi organizowania wystaw w celach handlowych lub reklamowych, usługi doradztwa handlowego na zasadzie outsourcingu, usługi poszukiwania w zakresie patronatu, usługi w zakresie rekrutacji personelu, usługi rozlepiania plakatów reklamowych, usługi przygotowywania zeznań podatkowych, usługi pośrednictwa pracy, usługi pośrednictwa w zakresie nabywania usług telekomunikacyjnych, usługi pozyskiwania informacji o działalności gospodarczej, usługi w zakresie prezentowania produktów w mediach dla celów sprzedaży detalicznej, usługi w zakresie prognoz ekonomicznych, usługi w zakresie promocji sprzedaży dla osób trzecich, usługi związane z przenoszeniem przedsiębiorstwa, usługi przeglądu prasy, usługi przygotowania listy płac, usługi public relations, usługi publikowania tekstów sponsorowanych, usługi w zakresie rachunkowości, usługi w zakresie reklamy, usługi reklamy billboardowej, usługi reklamy za pośrednictwem sieci komputerowej, usługi tworzenia tekstów reklamowych i sponsorowanych, usługi wynajmu nośników reklamowych, usługi reklamy korespondencyjnej, usługi przygotowywania reklam prasowych, usługi w zakresie reklamy telewizyjnej, usługi rozpowszechniania materiałów reklamowych takich jak próbki, druki, prospekty, broszury, usługi rozpowszechniania ogłoszeń reklamowych, usługi sortowania danych w bazach komputerowych, usługi sporządzania sprawozdań rachunkowych, usługi w zakresie zestawień statystycznych, usługi w zakresie wystaw handlowych, usługi w zakresie organizowania targów w celach handlowych lub reklamowych, usługi w zakresie transkrypcji formy wiadomości i komunikatów, usługi uaktualniania materiałów reklamowych, usługi wynajmu czasu reklamowego we wszystkich środkach przekazu, usługi wynajmu przestrzeni reklamowej, usługi wynajmu urządzeń i wyposażenia biurowego, usługi wyszukiwania informacji, plików komputerowych dla osób trzecich, usługi wyszukiwania w komputerowych bazach danych, usługi w zakresie wywiadu gospodarczego, usługi zaopatrzenia osób trzecich poprzez zakupy produktów reklamowych i usług marketingowych dla innych przedsiębiorstw, usługi zarobkowego zarządzania w zakresie koncesjonowania dóbr i usług na rzecz osób trzecich, usługi zarządzania w ramach prowadzonej działalności gospodarczej w zakresie udzielania licencji na towary i usługi na rzecz osób trzecich, usługi zarządzania w zakresie zamówień handlowych, usługi zarządzania zbiorami informatycznymi, usługi opracowywania systemów jakości dla przedsiębiorstw, usługi wdrażania systemów jakości w przedsiębiorstwach, usługi zarządzania jakością w przedsiębiorstwach, **39** usługi pomocy drogowej w przypadku awarii pojazdów, usługi dostarczania korespondencji, przesyłek, usługi dostarczanie paczek, usługi dostarczania towarów w ramach zaopatrzenia, usługi dostarczania towarów zamówionych korespondencyjnie, usługi dystrybucji gazet, usługi frachtowe, usługi pośrednictwa frachtowego, usługi w zakresie frankowania przesyłek pocztowych, usługi w zakresie wynajmowania garaży, usługi holowania, usługi w zakresie informacji o składowaniu, usługi w zakresie informacji o transporcie, usługi w zakresie informacji o ruchu drogowym, usługi kierowców, usługi transportu kolejowego, usługi wypożyczania kontenerów magazynowych, usługi magazynowania elektronicznych nośników danych lub dokumentów, usługi magazynowania, usługi wynajmowania magazynów, usługi w zakresie maklerstwa okrętowego, usługi w zakresie maklerstwa transportowego, usługi transportu mebli, usługi wynajmowania miejsc parkingowych, usługi w zakresie pakowania towarów, usługi prowadzenia parkingów, usługi pilotowania, usługi wypożyczania pojazdów, usługi zarządzania w zakresie zamówień handlowych, usługi przeprowadzkowe, usługi przewożenia ładunków, usługi przewozu samochodami ciężarowymi, usługi rezerwacji transportu, usługi w zakresie rozładunku, usługi transportu samochodowego, usługi składowania towarów, usługi spedycji, usługi transportowe, usługi wyładunku i składowania odpadów, usługi pośrednictwa w transporcie, usługi nawigacji transport, usługi transportu barkami, usługi transportu i wyładunku odpadów, usługi transportu kolejowego, usługi transportu łodziami, statkami, usługi transportu morskiego, usługi transportu rzeczno, usługi kurierskie w zakresie dostarczania listów

lub towarów, usługi wypożyczania ciężarówek, usługi wypożyczania kontenerów magazynowych, **41** usługi doradztwa zawodowego w zakresie edukacji lub kształcenia, usługi w zakresie instruktażu, usługi w zakresie sprawdzianów edukacyjnych, usługi informacji o edukacji, usługi kształcenia praktycznego z wykorzystaniem pokazów, usługi nauczania korespondencyjnego, usługi organizowania balów, usługi organizacji wystaw związanych z kulturą lub edukacją, usługi organizowania konkursów w zakresie edukacji i rozrywki, usługi pisania tekstów, innych niż reklamowych, usługi organizowania i prowadzenia koncertów, usługi organizowania i prowadzenia konferencji, usługi organizowania i prowadzenia kongresów, usługi organizowania i prowadzenia pracowni specjalistycznych, w tym usługi szkoleniowe, usługi organizowania i prowadzenia seminariów, usługi organizowania i prowadzenia sympozjów, usługi organizowania i prowadzenia zjazdów, usługi organizowania i prowadzenia przyjęć rozrywkowych, usługi publikowania książek, usługi fotografowania, usługi komputerowego przygotowania materiałów do publikacji, usługi projektowania, inne niż do celów reklamowych, usługi udostępniania publikacji elektronicznych on-line, usługi publikacji elektronicznych on-line książek i periodyków nie do pobierania z sieci komputerowych, usługi w zakresie tworzenia obrazów cyfrowych, usługi produkcji mikrofilmów, usługi produkcji filmów na taśmach wideo, usługi produkcji filmów.

(111) **239349** (220) 2009 05 11 (210) 355639
 (151) 2011 05 12 (441) 2009 08 17
 (732) Przedsiębiorstwo Produkcyjno-Handlowo-Usługowe „DORJAN” Janusz Jabłoński, Elbląg, PL.
 (540)

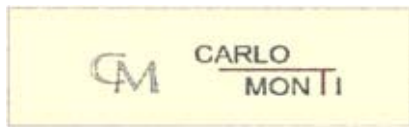

Kolor znaku: złoty, czerwony, czarny, perłowy
 (531) 26.4.2, 26.11.1, 27.5.1, 29.1.14
 (510), (511) **14** zegarki, biżuteria, **18** skóra, torebki, portfele, galanteria skórzana zawarta w tej klasie, **25** odzież skórzana, odzież, kurtki, okrycia wierzchnie, spodnie, spódnice, koszule, koszulki, sukienki, bielizna.

(111) **239350** (220) 2009 04 16 (210) 354734
 (151) 2011 05 17 (441) 2009 07 20
 (732) F.H.U. „CAROL” Karolina Turska, Słupsk, PL.
 (540)



Kolor znaku: czerwony
 (531) 26.4.2, 26.4.9, 26.4.18, 27.5.1, 27.7.1, 29.1.1
 (510), (511) **35** reklama, **38** przesyłanie informacji tekstowej i obrazowej za pomocą komputera, **41** obsługa sal kinowych.

(111) **239351** (220) 2009 03 13 (210) 353307
 (151) 2011 05 17 (441) 2009 06 22
 (732) OPTIMUM MARK Spółka z ograniczoną odpowiedzialnością, Warszawa, PL.
 (540)



Kolor znaku: brązowy i odcienie, biały, bordowy, beżowy i odcienie, złoty, zielony, niebieski, czerwony
 (531) 5.7.2, 7.1.8, 7.1.9, 25.1.15, 26.4.2, 26.4.6, 26.11.3, 27.5.1, 29.1.15
 (510), (511) **30** dania gotowe na bazie mąki, paszteciki, pierogi, naleśniki, kluski, makarony.

(111) **239352** (220) 2008 12 23 (210) 350369
 (151) 2011 06 20 (441) 2009 03 30
 (732) PM POLSKA s.c. Tomasz Kościński Kacper Sawicz, Piastów, PL.
 (540)



(531) 26.2.1, 26.4.1, 26.4.9, 26.15.1, 27.5.1
 (510), (511) **06** okucia do szkła, zawiasy do szkła, uchwyty metalowe do szkła.

(111) **239353** (220) 2008 12 24 (210) 350388
 (151) 2011 05 12 (441) 2009 03 30
 (732) POLKOMTEL Spółka Akcyjna, Warszawa, PL.

(540) patenty
 (510), (511) **09** aparaty, przewody i słuchawki telefoniczne, automaty sprzedające i mechanizmy do urządzeń uruchamianych przez wrzucenie monety lub żetonu; kasy rejestrujące; komputery i sprzęt przetwarzający dane; magnetyczne nośniki danych; maszyny liczące, płyty (dyski) z nagraniami; urządzenia do gaszenia ognia; urządzenia do nagrywania, transmisji, reprodukcji danych, dźwięku lub obrazu; urządzenia i przyrządy naukowe, żeglarskie, geodezyjne, elektryczne, kinematograficzne, optyczne, wagowe, pomiarowe, sygnalizacyjne, kontrolne, do ratowania życia, do celów dydaktycznych, **35** usługi polegające na: rejestrowaniu, sporządzaniu odpisów, składzie, kompilacji, transmisji, transkrypcji, systematyzacji pisemnych informacji (komunikatów) oraz rejestrowaniu a także wykorzystaniu lub kompilacji danych matematycznych lub statystycznych oraz zarządzaniu zbiorami informatycznymi; elektroniczny serwis informacji typu on-line polegający na tworzeniu i prowadzeniu baz danych; informacja o działalności gospodarczej, handlu, reklamie, promocji, lokalizacji obiektów, agencje informacji handlowej; usługi w zakresie: telefonicznego udzielania informacji o produktach i usługach; usługi w zakresie: reklamy, badania rynku, telefonicznego udzielania informacji, organizacji wystaw lub targów handlowych, pośrednictwa w zawieraniu umów kupna-sprzedaży poprzez telefon i Internet, obsługa klientów przy wykorzystaniu sieci Internet umożliwiająca dostarczenie klientom informacji oraz otrzymywanie informacji od klientów; zgrupowanie na rzecz osób trzecich towarów związanych ze świadczeniem usług telekomunikacyjnych, internetowych i elektronicznych, takich jak: aparaty i przyrządy łącznościowe i telekomunikacyjne, elektryczne i elektroniczne aparaty i przyrządy, wszystkie do przetwarzania, rejestracji, magazynowania, transmisji, wyszukiwania lub odbioru danych, aparaty do nagrywania, transmisji lub reprodukcji dźwięku, obrazu lub zakodowanych danych, aparaty telewizyjne, hologramy, komputery, programowane układy elektroniczne do przenoszenia danych, programy komputerowe, oprogramowanie komputerowe, dyski, taśmy i drutowe pamięci magnetyczne wszystkie będące magnetycznymi nośnikami danych, karty magnetyczne czyste i z zapisem, oprogramowanie komputerowe dostarczane z Internetu, publikacje elektroniczne (ściągalne) dostarczane w trybie on-line z komputerowej bazy danych lub z Internetu, oprogramowanie komputerowe i urządzenia telekomunikacyjne (w tym modemy) umożliwiające połączenie z bazami danych i z Internetem, oprogramowanie komputerowe umożliwiające wyszukiwanie danych, moduły ładowalne z muzyką w formie cyfrowej (ściągalne) dostarczane z komputerowej bazy danych lub z Internetu, moduły ładowalne z muzyką w formie cyfrowej dostarczane z plików MP3, odtwarzacze plików MP3, nadajniki i odbiorniki satelitarne, przewody drutowe elektryczne i kable elektryczne, aparaty i przyrządy przywoławcze, radiowe aparaty i przyrządy przywoławcze oraz aparaty i przyrządy radiotelefoniczne, telefony, telefony przenośne i słuchawki telefoniczne, akcesoria do telefonów i słuchawek telefonicznych, adaptery do telefonów, urządzenia do ładowania akumulatorów telefonicznych, telefoniczne zestawy głośnomówiące na biurko lub stosowane w samochodach, widełki do samochodowych słuchawek telefonicznych, torby i futerały przystosowane szczególnie do przechowywania i przenoszenia mobilnych urządzeń elektronicznych oraz wyposażenia i akcesoriów elektronicznych, skomputeryzowane organizery

osobiste, anteny, baterie, mikroprocesory, klawiatury, modemy, elektroniczne globalne systemy określania położenia, elektroniczne aparaty i przyrządy nawigacyjne i określające położenie, aparaty i przyrządy do monitorowania (inne niż do monitorowania in-vivo), aparaty radiowe, elektryczne aparaty i przyrządy sterujące, testujące (inne niż do testowania in-vivo), sygnalizacyjne, kontrolne i do celów dydaktycznych, aparaty i przyrządy optyczne i elektrooptyczne, filmy wideo, elektryczne i elektroniczne akcesoria i sprzęt peryferyjny zaprojektowany i przystosowany do używania z komputerami, urządzeniami audiowizualnymi oraz sprzętem i aparatami do gier elektronicznych, części i osprzęt do wszystkich wyżej wymienionych towarów, apaszki jedwabne, antystresery, baloniki, bandanki, banery, bezrękawniki, bloczki post-it, bluzy, bombki, breloczki, chorągiewki, clipboardy, czapki, daszki, długopisy, elektroniczne urządzenia do tłumaczeń językowych, elektroniczne urządzenia ze słownikiem, etui skórzane na długopisy, etui skórzane na wizytówki, fido-dido, flagi, galanteria odzieżowa damska i męska, galanteria skórzana, galanteria papierowa, joja, kalendarze, kalkulatory, kapelusze, karafki, konstrukcje dmuchane i balony, kosmetyczki, kosmetyki, koszulki polo, krawaty, krzeselka, kubki, kurtki, latawce, linijki, maskotki, materiały biurowe i szkolne, medale, pudełka, naklejki i nalepki, notesy, obrusy, ołówki, opakowania na napoje, organizery, otwieracze do butelek, pałeczki chińskie, papiery pakowe, parasole, parasolki, parawany, para jedwabne, piłki, piórniki, plecaki, płotki, podkładki pod kubki, kieliszki i szklanki, podkładki pod mysz, pompony, portfele, postery, potykacze, radiodbiorniki, rękawiczki, ręczniki, sakwy rowerowe, sakwy podróżne, samochodowe osłony przeciwsłoneczne, siatki, skrobaczki do szyb, słodycze, standy, stroje dla personelu, szale, szaliki, świece, tablice, teczki skórzane, terkotki, termosy, torciki, trąbki, t-shirty, wizytowniki, wody perfumowane i perfumy, worki żeglarskie, wyroby ze szkła i porcelany, zabawki, zegary ściennie, zegarki, znaczki z logo, i ofert usług telekomunikacyjnych, elektronicznych, internetowych, finansowych, ubezpieczeniowych, licencji na przedmioty własności intelektualnej, doradczych, pozwalające nabywcy wygodnie oglądać lub zapoznać się z opisem usług oraz kupować te towary i zamawiać usługi w szczególności: z katalogu różnych towarów lub usług z branży telekomunikacyjnej, elektronicznej, finansowej, ubezpieczeniowej, za pośrednictwem usługi elektronicznej, na stronie internetowej oraz usługi pośrednictwa w powyższym zakresie, **36** usługi polegające na umożliwieniu: zawierania umów ubezpieczeniowych, umów kredytowych, umów bankowych oraz otwierania rachunków bankowych, dokonywania operacji bankowych, dostępu do konta bankowego za pomocą środków telekomunikacyjnych; usługi w zakresie: pośrednictwa w zawieraniu umów ubezpieczeniowych poprzez telefon i Internet, sprawdzania stanu konta poprzez telefon i Internet; informacje finansowe i o usługach finansowych, informacja o ubezpieczeniach, **38** usługi telekomunikacyjne; usługi telekomunikacyjne świadczone on-line polegające na umożliwieniu osobom trzecim: zlecenia i świadczenia różnych usług ze wszystkich istniejących branż, zawierania umów cywilnych, w szczególności handlowych oraz z osobami fizycznymi, umów pośrednictwa w zakresie dysponowania towarami lub świadczenia usług, umów kupna-sprzedaży, wykonywania umów cywilnych; usługi w zakresie: rozpowszechniania systemów przekazywania dźwięku i obrazu w łączności radiofonicznej, telegraficznej, telefonicznej, telefonii komórkowej, telefaksowej, w systemie cyfrowym; usługi w zakresie łączności: radiofonicznej, telegraficznej, telefonicznej, telefonii komórkowej i poprzez Internet, telefaksowej, ustalania taryf i opłat, obsługi satelitów i przekazów satelitarnych, organizowania systemów transmisyjnych, przesyłania dźwięku, obrazu i sms-ów; usługi w zakresie: poczty elektronicznej, zleceń przywoławczych z zastosowaniem radia, telefonu lub innych środków komunikacji elektronicznej; usługi stacji radiowych i telewizyjnych; usługi w zakresie transmitowania dźwięku i obrazu; usługi w zakresie zbierania i przekazywania aktualności informacyjnych z wykorzystaniem: multimedialnych, urządzeń telekomunikacyjnych, usługi w zakresie wypożyczania telefonów, modemów i innych urządzeń telekomunikacyjnych; elektroniczny serwis informacji typu on-line polegający na udostępnianiu informacji z możliwością elektronicznego przyjmowania i przekazywania wiadomości; informacja o telekomunikacji, usługach telekomunikacyjnych, elektronicznych i internetowych; przesyłanie informacji; gromadzenie i rozpowszechnianie wiadomości poprzez sieci komunikacyjne, w tym sieć telewizyjną, satelitarną i Internet; agencje informacyjne w zakresie wiadomości i aktualności; usługi w zakresie telefonicznego udzielania informacji o wydarze-

niach, **41** usługi w zakresie nauczania poprzez telefon, Internet, radio i telewizję; informacja o nauczaniu, kształceniu, rozrywce, działalności sportowej i kulturalnej.

(111) **239354** (220) 2008 12 03 (210) 349400
 (151) 2011 05 17 (441) 2009 03 16
 (732) AGAT IT Spółka Akcyjna, Łódź, PL.
 (540)



Kolor znaku: czarny, czerwony

(531) 26.1.2, 27.5.1, 29.1.12
 (510), (511) **04** oleje przemysłowe i tłuszcze; smary; paliwa stałe, ciekłe i gazowe, **06** drobne wyroby metalowe; budowlane materiały metalowe; przewody nieelektryczne i wyroby drutowe z metali nieszlachetnych; przenośne konstrukcje metalowe; budowlane materiały metalowe do budowy szlaków kolejowych; przenośne budynki metalowe, **09** urządzenia i przyrządy: optyczne, wagowe, pomiarowe, sygnalizacyjne, kontrolne, kontrolno-sterujące; sprzęt przetwarzający dane; komputery; programy komputerowe; gry komputerowe, **11** urządzenia do oświetlenia, ogrzewania, wytwarzania pary, gotowania, suszenia, wentylacji, zaopatrzenia w wodę oraz instalacje sanitarne, **16** książki; gazety; czasopisma; materiały szkoleniowe i instruktazowe; druki, **19** materiały budowlane niemetalowe, rury sztywne niemetalowe stosowane w budownictwie; asfalt; smoła; bitumy; budynki przenośne niemetalowe; przenośne konstrukcje niemetalowe, **36** nieruchomości: agencje, administrowanie, dzierżawa, wycena, **37** usługi budowlane, naprawy, usługi instalacyjne; doradztwo i informacja budowlana, **41** organizowanie i prowadzenie szkoleń, seminariów, sympozjów, kongresów, zjazdów; publikowanie książek, tekstów fachowych, **42** usługi architektoniczne, inżynierskie, usługi badawcze i analiz technicznych; ekspertyzy inżynierskie; projektowanie, instalacja, aktualizacja oprogramowania komputerowego; tworzenie i utrzymywanie stron internetowych dla osób trzecich; doradztwo w zakresie informatyki; projektowanie systemów komputerowych.

(111) **239355** (220) 2008 09 26 (210) 346668
 (151) 2011 05 12 (441) 2009 01 05
 (732) POLSKIE RADIO Spółka Akcyjna, Warszawa, PL.
 (540) nachrichten.pl

(510), (511) **35** usługi badania rynku i opinii publicznej w tym poprzez sieci radiowe, usługi dotyczące transkrypcji informacji, **41** usługi w zakresie nagrywania, montażu i tworzenia audycji radiowych i telewizyjnych, nagrania, audycje, transmisje oraz produkcje radiowe i telewizyjne produkowane wspólnie przez stację radiową oraz telewizyjną, usługi dotyczące wypożyczania nagrań dźwiękowych, biura redakcyjne, reportaże fotograficzne.

(111) **239356** (220) 2008 07 28 (210) 344157
 (151) 2011 05 09 (441) 2008 11 10
 (732) USTRONIANKA Spółka z ograniczoną odpowiedzialnością, Ustroń, PL.
 (540)



Kolor znaku: ciemnoniebieski, biały

(531) 27.5.1, 29.1.12
 (510), (511) **32** napoje owocowe, soki owocowe, soki warzywne, nektary, syropy, preparaty do przygotowania napojów, zaprawy do napojów.

(111) **239357** (220) 2008 05 08 (210) 340655
 (151) 2011 05 17 (441) 2008 08 18
 (732) DERMİKA Spółka z ograniczoną odpowiedzialnością,
 Warszawa, PL.
 (540)

DERMIKA
 Salon & Spa

(531) 27.5.1
 (510), (511) **01** surowce, odczynniki, preparaty biologiczne i chemiczne do wytwarzania środków kosmetycznych, myjących, czyszczących i sanitarnych, **03** środki kosmetyczne do pielęgnacji skóry, kremy, mleczka, maseczki, toniki, balsamy, lotony, płyny do pielęgnacji włosów, środki do mycia skóry, mydła, żele, preparaty kosmetyczne do kąpieli, kosmetyczne środki upiększające, wyroby perfumeryjne, wody toaletowe, kolońskie, zapachowe, olejki zapachowe, preparaty do makijażu i demakijażu, środki kosmetyczne do włosów, szampony, odżywki, farby, preparaty do manicure i pedicure, lakiery do paznokci, środki do pielęgnacji jamy ustnej, pasty, proszki i płyny do zębów i protez dentystycznych, odświeżacze do ust w aerozolach, płyny, balsamy, żele, kremy do i po goleniu, środki do depilacji, produkty przeciw poceniu się, antyperspiranty, dezodoranty, alun, mydła dezynfekujące, mydła przeciwpotowe, preparaty kosmetyczne do odchudzania, maści do celów kosmetycznych, talk kosmetyczny, mieszaniny zapachowe, farbki do bielizny, wybielacze, środki do mycia i szorowania, olejki toaletowe, olejki do celów kosmetycznych i perfumeryjnych, preparaty czyszczące, preparaty do polerowania, pasty do obuwia, skóry, podłóg, mebli, wacki, woski, barwniki kosmetyczne, **05** preparaty farmaceutyczne, biologiczne, bakteriologiczne i chemiczne do celów farmaceutycznych, preparaty wspomagające leczenie, **35** usługi agencji reklamowych z wykorzystaniem wszystkich metod słownych, dźwiękowych, audiowizualnych i multimedialnych, badania rynku, doradztwo handlowe, usługi marketingowe oraz pośrednictwo w zawieraniu umów handlowych, **39** konfekcjonowanie wyrobów kosmetycznych, perfumeryjnych oraz chemii gospodarczej, **42** usługi prowadzenia laboratoriów, usługi prac naukowo-badawczych i aplikacyjnych w zakresie środków kosmetycznych, pielęgnacyjnych, perfumeryjnych, wspomagających leczenie i farmaceutycznych oraz chemii gospodarczej, **44** prowadzenie poradnictwa i pokazów w zakresie sposobów używania i stosowania kosmetyków, artykułów pielęgnacyjnych, perfumeryjnych i wspomagających leczenie, usługi w zakresie salonów fryzjerskich i klinik medycznych, kosmetycznych (salony piękności).

(111) **239358** (220) 2007 12 01 (210) 333560
 (151) 2011 05 17 (441) 2008 03 03
 (732) MPAY Spółka Akcyjna, Warszawa, PL.
 (540)



(531) 26.1.2, 27.5.1
 (510), (511) **36** usługi ubezpieczeniowe; usługi finansowe; usługi monetarne; majątek nieruchomy; pośrednictwo finansowe, pośrednictwo finansowe za pomocą urządzeń telekomunikacyjnych i komputerowych, elektroniczne transakcje telefonem komórkowym, urządzeniem mobilnym, obsługa płatności handlu elektronicznego, w tym zakładanie kont wykorzystywanych do zakupu towarów i usług przez Internet, telefon i urządzenie mobilne, dokonywanie rozliczeń za pomocą pieniądza elektronicznego, usługi płatności elektronicznej, w tym elektroniczne wytwarzanie i transmisja rachunków z danymi dotyczącymi płatności, obsługa mikropłatności, obsługa płatności urządzeniami mobilnymi, obsługa płatności bezgotówkowej, obsługa kart pre-paid, w tym obsługa płatności elektronicznych powstałych przez płatność pre-paid, obsługa kart, kart bankowych, kart kredytowych, kart debetowych i usługi elektronicznych kart płatniczych, koncepcja, organizacja i zarządzanie systemem lojalnościowym klienta, w tym tworzenie programów bonusowych i premii w celu wiązania klienta poprzez wydawanie kuponów, kuponów raba-

towych, kont, kart klientów z funkcją płatności; usługi finansowe, w tym oferowanie kont on-line w systemie (environment) elektronicznym, bankowość elektroniczna, usługi bankowości on-line, ściąganie należności / wierzytelności, elektroniczny transfer środków finansowych, pieniędzy, w tym drogą telekomunikacyjną, przesyłanie środkami elektronicznymi informacji dotyczących inwestycji kapitałowych, usługi zabezpieczania elektronicznego transferu środków finansowych/pieniężnych i transakcji on-line, obsługa rozliczeń i rejestracji transakcji poprzez otwartą platformę elektroniczną, organizowanie funduszy na cele dobroczynne, odpłatne udostępnianie osobom trzecim urządzeń biurowych, automatów do sprzedaży i ich części w drodze leasingu, użyczenia, dzierżawy, **38** usługi telekomunikacyjne stacjonarne, komórkowe, przez Internet, intranet, ekstranet, i za pośrednictwem urządzeń mobilnych, usługi transmisji danych, usługi teleinformatyczne, dostarczanie publikacji elektronicznych on-line nie ściąganych oraz dostarczanie on-line wiadomości i każdego rodzaju informacji także w formie dźwięku i obrazu, usługi nagrywania, transkrypcji, transformacji, kompozycji, kompilacji informacji, obrazu wizualnego, informacji audio, grafiki, danych, z wykorzystaniem radia, urządzeń telekomunikacyjnych, mediów elektronicznych lub Internetu, usługi agencji informacyjnej, prasowej i domu mediowego, emisja radiowa i telewizyjna, przesyłanie, dystrybucja i transmisja sygnałów i programów telewizyjnych, radiowych, telekomunikacyjnych przez bezprzewodową i/lub kablową sieć cyfrową i analogową, włącznie z operacjami on-line i off-line, także przez komputer, transmisja satelitarna dźwięku i obrazu, nadawanie, rozpowszechnianie i transmisja obrazu wizualnego, informacji audio, grafiki, danych i innych informacji, z wykorzystaniem radia, urządzeń telekomunikacyjnych, mediów elektronicznych lub Internetu, poczta elektroniczna, ogłoszenia elektroniczne, usługi nagrywania, transkrypcji, transformacji, kompozycji, kompilacji informacji wykorzystywanych przy przesyłaniu elektronicznym; dostarczanie on-line przeglądu filmów, książek, gier komputerowych, **39** transport; pakowanie i składowanie towarów; organizowanie podróży, dostarczanie towarów, przesyłek także z zamówień elektronicznych, z zamówień korespondencyjnych pocztą, kurierem, kanałami elektronicznymi, pakowanie, składowanie i magazynowanie towarów, produktów, **41** nauczanie; kształcenie; rozrywka; usługi sportowe i kulturalne, organizowanie, obsługa i prowadzenie kursów korespondencyjnych, seminariów, kongresów, forum, konferencji, sympozjów, organizowanie konkursów, loterii, przyjęć i wystaw, zabaw, festynów, pikników, eventów tematycznych, kształcenie praktyczne, mikro-wydawnictwa, publikowanie, edycja i dystrybucja książek, tekstów, gazet, periodyków i elektronicznych mediów, także obsługa publikacji elektronicznych on-line, publikacja książek elektronicznych i czasopism on-line, usługi publikacji elektronicznej, w tym publikacja tekstu i prac graficznych osób trzecich w formie CD, DVD, on-line, **42** naukowe i techniczne usługi i badania oraz ich projektowanie; przemysłowa analiza i badanie usług; projektowanie, rozwój, powielanie i instalacje komputerowego, telekomunikacyjnego, teleinformatycznego sprzętu, urządzeń, systemów i oprogramowania; prace badawczo-rozwojowe dla osób trzecich, opracowywanie projektów technicznych, badania techniczne, ekspertyzy inżynierskie, testowanie materiałów, kontrola jakości, prace badawczo-rozwojowe w zakresie sprzętu komputerowego, telekomunikacyjnego, teleinformatycznego i oprogramowania, doradztwo w sprawach urządzeń komputerowych, telekomunikacyjnych i teleinformatycznych.

(111) **239359** (220) 2007 10 29 (210) 332112
 (151) 2011 05 25 (441) 2008 02 04
 (732) SESA POLSKA Spółka z ograniczoną odpowiedzialnością,
 Warszawa, PL.

(540) Extra-Cola
 (510), (511) **32** napoje bezalkoholowe, gazowane i niegazowane, sypory i inne preparaty do produkcji napojów.

(111) **239360** (220) 2007 10 25 (210) 331941
 (151) 2011 08 10 (441) 2008 02 04
 (732) Kompan.pl Spółka z ograniczoną odpowiedzialnością,
 Warszawa, PL.
 (540)

kompan.pl

Kolor znaku: ciemnoczerwony, pomarańczowy

(531) 27.5.1, 29.1.12

(510), (511) **35** usługi reklamy.

(111) **239361** (220) 2007 04 02 (210) 323289
 (151) 2011 05 09 (441) 2007 07 09
 (732) PRESS-GLAS Spółka Akcyjna, Nowa Wieś, PL.
 (540)



(531) 5.3.14, 25.12.1, 27.5.1
 (510), (511) **24** serwetki do stołu tekstylne, serwetki tekstylne, serwetki na stół nie papierowe, tkaniny, bielizna kąpielowa, chusteczki do nosa, flagi, sztandary, ręczniki do twarzy tekstylne, ręczniki tekstylne, **25** szlafroki, okrycia wełniane lub futrzane z kapturem, peleryny, piżamy, płaszcze, rajstopy, rajtuzy, legginsy, rękawiczki, ubrania dla kierowców, szale, szaliki, **28** gry, **35** sprzedaż i pośrednictwo w sprzedaży sprzętu sportowego, **39** wynajmowanie środków transportu, zapewnienie osób do towarzystwa w podróży, transport, **41** nauka gry w golfa, usługi związane z wypoczynkiem, obsługa pól golfowych, organizowanie konkursów edukacyjnych i rozrywkowych, rozrywka, usługi rozrywkowe, obsługa urządzeń sportowych, wypożyczanie sprzętu sportowego, organizowanie zawodów, wynajmowanie pól golfowych, wynajmowanie obiektów sportowych, **43** restauracje-positki, restauracje samoobsługowe, rezerwacje hotelowe, rezerwacje pensjonatów, pensjonaty, usługi hotelowe, bary szybkiej obsługi, agencje zakwaterowania, hotele, pensjonaty, kafeterie, kantyny, kawiarnie, restauracje, **44** sanatoria, salony fryzjerskie, łaźnie tureckie, opieka medyczna, **45** wypożyczanie odzieży.

(111) **239362** (220) 2007 03 15 (210) 322653
 (151) 2011 07 13 (441) 2007 06 25
 (732) Laboratorium Kosmetyków Naturalnych FARMONA Spółka z ograniczoną odpowiedzialnością, Kraków, PL.
 (540) FARMONA HOTEL BUSINESS & SPA
 (510), (511) **41** organizowanie i obsługa konferencji, **43** usługi hotelowe, restauracyjne, zaopatrywanie w żywność tzw. catering, **44** usługi fryzjerskie, kosmetyczne, usługi salonu piękności, aromaterapia, odnowa biologiczna.

(111) **239363** (220) 2007 03 02 (210) 322122
 (151) 2011 07 19 (441) 2007 06 11
 (732) EKO Holding Spółka Akcyjna, Wrocław, PL.
 (540)



Kolor znaku: czarny, biały, czerwony, brązowy
 (531) 3.5.17, 3.5.25, 20.1.1, 26.4.1, 27.5.1, 29.1.14
 (510), (511) **35** reklama wyrobów, usługi prowadzenie promocji firm zagranicznych i krajowych w zakresie sprzedaży ich wyrobów, zgrupowanie na rzecz osób trzecich różnych towarów z branży spożywczej zawartych w klasach 29, 30, 31: mięso, ryby, drób i ich przetwory, owoce i warzywa przetworzone, galaretki, dżemy, kompoty, jaja, mleko, produkty mleczne, oleje i tłuszcze jadalne, kawa, herbata, kakao, cukier, ryż, mąka i produkty zbożowe, pieczywo i wyroby cukiernicze, słodycze, drożdże, sól, ocet, musztarda, sosy i przyprawy, świeże owoce i warzywa, piwo, wody mineralne i gazowane oraz inne napoje bezalkoholowe, soki owocowe i inne preparaty do produkcji napojów oraz artykuły chemii gospodarczej, kosmetyki, artykuły przemysłowe, a w tym: płyny do mycia naczyń, preparaty do czyszczenia, wybielania, odtłuszczania, środki do prania, pasty do skór, mebli, podłóg, kosmetyki, płyny i mydła do kąpielii, środki depilujące, w tym

woski depilujące, dezodoranty do ciała, esencje eteryczne, perfumy, wody toaletowe, kremy, żele do pielęgnacji skóry i włosów, lotony, maseczki, mlecza kosmetyczne, środki do ondulacji i układania włosów, środki do czyszczenia i pielęgnacji zębów, szminki, pomadki do ust, ołówki do brwi i konturowania ust, pudry, szampony, lakiery do paznokci, pałeczki kosmetyczne, waciki kosmetyczne, artykuły higieniczne: w tym wata, podpaski, pampersy dla dorosłych, podkłady higieniczne, chusteczki higieniczne nasączone płynami farmaceutycznymi, menstruacyjne majtki, menstruacyjne opaski, menstruacyjne podpaski, menstruacyjne tampony, dezodoranty inne niż do użytku osobistego, opakowania z papieru, papier, karton, papier pakunkowy, torby papierowe, pudła, folie z tworzyw sztucznych do pakowania, ręczniki papierowe, chusteczki papierowe, przybory kuchenne i przybory do użytku w gospodarstwie domowym, papierosy, zapalaki-pozwalające nabywcy wygodnie je oglądać i kupować w sklepie, supermarkecie, hurtowni.

(111) **239364** (220) 2006 10 09 (210) 316380
 (151) 2011 06 28 (441) 2007 01 22
 (732) TIKKURILA POLSKA Spółka Akcyjna, Dębica, PL.
 (540)



Kolor znaku: zielony, czarny, szary, srebrny
 (531) 26.2.7, 26.11.1, 26.11.12, 26.11.21, 27.5.1, 29.1.14
 (510), (511) **02** farby, emalie, lakiery, utwardzacze, rozcieńczalniki, środki gruntujące w postaci farby, **35** usługi reklamowe, uaktualnianie i rozpowszechnianie materiałów reklamowych, w tym wydawnictw specjalistycznych, publikacji, prospektów, broszur, publikowanie tekstów reklamowych, badanie rynku, badanie opinii publicznej związane ze sprzedażą farb, usługi doradztwa handlowego ukazującego zalety towarów ww celem ich zakupu, **41** organizowanie i obsługa szkoleń specjalistycznych, pokazy praktyczne, organizowanie i prowadzenie sympozjów, kongresów, konferencji, zjazdów, seminariów, produkcja filmów specjalistycznych, w tym na płytach wideo, CD-R.

(111) **239365** (220) 2009 12 21 (210) 364355
 (151) 2011 06 13 (441) 2010 03 29
 (732) „ROYAL PROPERTIES” Robert Muraszko, Warszawa, PL.
 (540)



Kolor znaku: granatowy, zielony, pomarańczowy, biały
 (531) 7.1.24, 27.5.1, 29.1.14
 (510), (511) **35** pomoc w zarządzaniu działalnością gospodarczą i handlową, usługi badania rynku, doradztwo handlowe, pośrednictwo handlowe, usługi menadżerskie, usługi maklerskie (biura pośrednictwa handlowego), opiniowanie i ekspertyzy w zakresie wydolności przedsiębiorstw handlujących nieruchomościami, **36** prowadzenie interesów osób trzecich w administrowaniu budynkami, pośrednictwo w obrocie nieruchomościami, zarządzanie nieruchomościami, prowadzenie agencji kredytowych innych niż banki, usługi bankowe dotyczące instytucji współpracujących z bankami (agencje brokerskie), doradztwo finansowe, usługi ubezpieczeniowe, wymiana walut, **45** prowadzenie negocjacji, prokura-pełnomocnictwo handlowe.

(111) **239366** (220) 2009 12 22 (210) 364395
 (151) 2011 05 20 (441) 2010 03 29

(732) Zakłady Tworzyw Sztucznych „Gamrat” Spółka Akcyjna, Jasło, PL.

(540) MAGNAT

(510), (511) 19 rynny i rury spustowe niemetalowe, kształtki do rynien i rur spustowych niemetalowe.

(111) 239367 (220) 2010 01 08 (210) 364842

(151) 2011 05 10 (441) 2010 04 12

(732) RemCo Remigiusz Gala, Gdańsk, PL.

(540)



Kolor znaku: brązowy, złoty

(531) 26.11.2, 27.5.1, 29.1.12

(510), (511) 29 artykuły spożywcze, takie zwłaszcza jak: alginiany do celów spożywczych; anchois; bekon; konserwowane białka jajek jako produkt spożywczy o charakterze prezerwy; białko spożywcze inne niż z jajek; śmietana bita, homogenizowana, nawaniana lub w inny sposób przygotowana do spożycia lub dalszego wykorzystania jako produkt spożywczy o charakterze prezerwy; bulion do spożycia jako produkt spożywczy o charakterze prezerwy; cebula marynowana lub termicznie obrabiana lub w inny sposób konserwowana; chipsy owocowe, chipsy ziemniaczane; chrupki owocowe, chrupki ziemniaczane; daktyle; drób nieżywy i podroby drobiowe konserwowane jako produkt spożywczy o charakterze prezerwy; dżemy owocowe; ekstrakty mięsne jako produkt spożywczy o charakterze prezerwy; fasolka konserwowa jako produkt spożywczy o charakterze finalnym lub jako prezerwa; filety rybne i przetwory z ryb jako surowca podstawowego jako produkt spożywczy o charakterze finalnym lub jako prezerwa; flaki jako produkt spożywczy o charakterze finalnym lub jako prezerwa; galaretki jadalne, galaretki mięsne, galaretki owocowe; groszek konserwowy jako produkt spożywczy o charakterze finalnym lub jako prezerwa; grzyby konserwowane jako produkt spożywczy o charakterze finalnym lub jako prezerwa; homary nieżywe i przetwory z homarów jako surowca podstawowego jako produkt spożywczy o charakterze finalnym lub jako prezerwa; jaja drobiu domowego, jaja ślimaków jadalne, jaja w proszku jako produkt spożywczy o charakterze finalnym lub jako prezerwa; jogurty naturalne i jogurty smakowe zaprawiane; kapusta kwaszona i przetwory z kapusty kwaszonej jako surowca podstawowego jako produkt spożywczy o charakterze finalnym lub jako prezerwa; kaszanka jako produkt wędliniarski; kawior naturalny jesiotrowy i hodowlany i przetwory z kawioru jako surowca podstawowego jako produkt spożywczy o charakterze finalnym lub jako prezerwa; kazeina do celów spożywczych jako prezerwa; kefir jako napój mleczny i przetwory spożywcze z kefiru krowiego jako surowca podstawowego; kielbasa krwista, kielbasy mięsne, kielbasy mięsno-warzywne; klej rybi do środków spożywczych jako prezerwa; kompoty owocowe; koncentraty pomidorowe, koncentraty warzywne jako finalne buliony, koncentraty jako rosoly, koncentraty jako baza na bulion, koncentraty jako baza na rosół; konserwy mięsne, konserwy rybne, konserwy z owocami, konserwy z warzywami; korniszony, korniszony z jarzynami w occie jako produkt spożywczy o charakterze finalnym lub jako prezerwa; mączki spożywcze jako przetwory z kości oraz jako olej kostny jadalny jako produkt spożywczy o charakterze prezerwy; kremy spożywcze na bazie masła jako produkt spożywczy o charakterze finalnym lub jako prezerwa; krewetki nieżywe i przetwory spożywcze z krewetek jako surowca podstawowego jako produkt spożywczy o charakterze finalnym lub jako prezerwa; krokietki jako produkt spożywczy o charakterze finalnym; przetwory spożywcze z krwi zwierzęcej jako surowca podstawowego w tym czarnina jako zupa lub krwawa kiszka jako kielbasa jako produkt spożywczy o charakterze finalnym lub jako prezerwa; kumys jako napój mleczny; langusty nieżywe, raki nieżywe i przetwory spożywcze z nich jako surowca podstawowego jako produkt spożywczy o charakterze finalnym lub jako prezerwa; łosoś i przetwory z łososia jako surowca podstawowego jako produkt spożywczy o charakterze finalnym lub jako prezerwa; łój spożywczy jako prezerwa; małże jadalne nieżywe jako produkt spożywczy o charakterze finalnym lub jako prezerwa; margaryny; marmolada; masło, masło arachidowe, masło czekoladowe, masło kakaowe, ma-

śló kokosowe; miąższ owoców jako półprodukt o charakterze prezerwy; mięso w tuszach lub ich częściach, mięso konserwowane, mięso puszkowane, mięso solone, jako produkt spożywczy o charakterze finalnym lub jako prezerwa; migdały parowane lub w inny sposób przygotowywane i przetwory z migdałów jako surowca podstawowego jako produkt spożywczy o charakterze finalnym lub jako prezerwa; mleczne produkty, napoje mleczne lub z przewagą, mleka jako surowca podstawowego, mleko konfekcjonowane w opakowaniach jednostkowych jako produkt spożywczy o charakterze finalnym lub jako prezerwa; mrożone, suszone, liofilizowane, wędzone owoce jako produkt spożywczy o charakterze finalnym lub jako prezerwa; olej kokosowy, olej kukurydziany, olej palmowy do celów żywnościowych, olej rzepakowy jadalny, olej sezamowy, olej słonecznikowy do celów spożywczych, olej z oliwek jadalny, olej z orzechów palmowych do celów żywnościowych, inne nie wymienione oleje jadalne jako mieszaniny różnych gatunków olei; oliwki konserwowane jako produkt spożywczy o charakterze finalnym lub jako prezerwa; orzechy spreparowane, orzeszki arachidowe preparowane oraz produkty spożywcze sporządzone z nich jako surowca podstawowego jako produkt o charakterze finalnym lub jako prezerwa; ostrygi nieżywe jako prezerwa; owoce gotowane, suszone, liofilizowane, wędzone, kandyzowane lub w inny sposób zakonserwowane, owoce konserwowane w alkoholu, owoce lukrowane, owoce puszkowane, jako produkt spożywczy o charakterze finalnym lub jako prezerwa; pasty zawierające tłuszcz do kanapek jako produkt spożywczy o charakterze finalnym lub jako prezerwa; pasztety jako produkt spożywczy o charakterze finalnym; pektyna do celów spożywczych jako prezerwa; pikle warzywno-owocowe jako produkt spożywczy o charakterze finalnym lub jako prezerwa; placki spożywcze pszenne, żytnie, kukurydziane i ziemniaczane jako produkt spożywczy o charakterze finalnym lub jako prezerwa; podpuszczka spożywcza jako prezerwa; preparaty spożywcze smakowo-zapachowe do produkcji bulionów mięsnych jako prezerwa; proteiny spożywcze jako prezerwa; przeciery spożywcze owocowo-warzywne, przeciery pomidorowe nie będące keczupami jako prezerwa; pyłki kwiatowe jako żywność; rodzynki i przetwory spożywcze z użyciem rodzynek jako surowca podstawowego jako produkt spożywczy o charakterze finalnym lub jako prezerwa; rosół z mięsa lub ryb jako produkt spożywczy o charakterze finalnym lub jako prezerwa; gdzie indziej nie wymienione rośliny strączkowe konserwowane jako produkt spożywczy o charakterze finalnym lub jako prezerwa; ryby, potrawy rybne, ryby konserwowane, ryby nieżywe, ryby puszkowane, ryby solone; sałatki owocowe, sałatki warzywne; sardynki; serwatka jako składnik podstawowy produktów spożywczych jako prezerwa; składniki nie podstawowe smakowo-zapachowe pochodzenia roślinnego do sporządzania zup i sosów spożywczych; preparowane skórki owocowe jako nie podstawowy surowiec do sporządzania produktów spożywczych; smalec; soczewica konserwowana oraz produkty spożywcze sporządzone z niej jako surowca podstawowego jako produkt o charakterze finalnym lub jako prezerwa; soja konserwowana spożywcza i produkty z soi jako surowca podstawowego jako produkt o charakterze finalnym lub jako prezerwa; inny niż pitny sok pomidorowy do celów kulinarnych jako dodatek do potraw; smakowo-zapachowe soki roślinne jako dodatki do gotowania lub przyrządzania potraw; sos z borówki jako produkt spożywczy o charakterze finalnym lub jako prezerwa; żurawiny jako kompot lub dodatek smakowo-zapachowy do potraw; szpik kostny zwierzęcy jadalny i przetwory ze szpiku zwierzęcego jako surowca podstawowego jako produkt spożywczy o charakterze finalnym lub jako prezerwa; szynka; śledzie i przetwory ze śledzi jako surowca podstawowego jako produkt spożywczy o charakterze finalnym lub jako prezerwa; spożywcze ślimaki morskie nieżywe i przetwory spożywcze z nich jako surowca podstawowego jako produkt spożywczy o charakterze finalnym lub jako prezerwa; śmietana jako produkt, mleczarska tahini jako pasta spożywcza z ziarna sezamowego jako prezerwa; tłuszcze jadalne; tofu jako produkt spożywczy o charakterze finalnym lub jako prezerwa; trufle konserwowane jako prezerwa; tuńczyk i przetwory z tuńczyka jako produkt spożywczy o charakterze finalnym lub jako prezerwa; warzywa gotowane, warzywa konserwowane, warzywa puszkowane, warzywa suszone jako produkt spożywczy o charakterze finalnym lub jako prezerwa; wątróbka i przetwory z wątróbki jako surowca podstawowego jako produkt spożywczy o charakterze finalnym lub jako prezerwa; wędliny jako produkt spożywczy o charakterze finalnym; wieprzowina i przetwory z mięsa wieprzowego inne niż wędliny jako produkt spożywczy o charakterze finalnym lub jako prezer-

wa; wiórki kokosowe jako nie podstawowy dodatek do potraw, wyciągi z wodorostów morskich do celów spożywczych jako prezerwa; produkty spożywcze z ziemniaków jako surowca podstawowego jako produkt o charakterze finalnym lub jako prezerwa; spożywcze zioła ogrodowe konserwowane; zupy, zupy jarzynowe jako przetwory jako produkt spożywczy o charakterze finalnym lub jako prezerwa; żelatyna spożywcza jako prezerwa; żółtka jajek i przetwory spożywcze z jaj jako surowca podstawowego jako produkt spożywczy o charakterze finalnym lub jako prezerwa, **35** usługi agencji importowo-eksportowych w zakresie artykułów rolno-spożywczych, żywności konfekcjonowanej i odważanej oraz cateringu; świadczenie usług w zakresie dostarczania informacji dotyczących reklamy i sprzedaży żywności, towarów rolno-spożywczych i cateringu; usługi w dziedzinie planowania promocji i reklamy sprzedaży żywności, towarów rolno-spożywczych i cateringu; usługi w zakresie administrowania działalnością gospodarczą w dziedzinie hotelarstwa, gastronomii, obrotu żywnością, towarami rolno-spożywczymi i cateringiem; usługi konsultacyjne dotyczące zarządzania w dziedzinie hotelarstwa, gastronomii i cateringu; usługi konsultacyjne dotyczące organizowania działalności gospodarczej w dziedzinie hotelarstwa, gastronomii i cateringu; usługi badania rynku, usługi dystrybucji materiałów reklamowych, w tym: próbek, druków, prospektów, broszur, ekspertyzy w zakresie działalności gospodarczej dotyczącej reklamy i sprzedaży żywności, towarów rolno-spożywczych i cateringu; usługi organizowania targów w celach handlowych lub reklamowych; organizowanie wystaw w celach handlowych lub reklamowych żywności, towarów rolno-spożywczych i cateringu; usługi pokazu towarów rolno-spożywczych i cateringu; profesjonalne doradztwo w zakresie produkcji i sprzedaży żywności i cateringu; wynajem automatycznych dystrybutorów żywności konfekcjonowanej i napoi; wynajem czasu reklamowego we wszystkich środkach przekazu na potrzeby produkcji i sprzedaży żywności i cateringu; wypożyczenie urządzeń i wyposażenia specjalistycznego do serwowania cateringu; usługi wyszukiwania informacji w plikach komputerowych dotyczących receptur i technologii produkcji żywności i cateringu; zgrupowanie na rzecz osób trzecich różnych towarów rolno-spożywczych i żywności pozwalające nabywcy wygodnie oglądać i kupować te towary: w centrum handlowym, hipermarkecie, supermarkecie, hurtowni, sklepie, z katalogu artykułów, na stronie internetowej, za pośrednictwem usługi elektronicznej, za pośrednictwem systemu telezakupów, wykorzystując zamówienie korespondencyjne, używając środków telekomunikacji; informacja o powyższych usługach, **39** usługi specjalistycznego transportu, magazynowania i składowania artykułów rolno-spożywczych i cateringu; usługi agencji turystycznych z wyjątkiem rezerwacji hoteli i pensjonatów; usługi dostarczania zamówionych towarów rolno-spożywczych i usługi dostarczania towarów rolno-spożywczych zamówionych korespondencyjnie; informacja o możliwościach konfekcjonowania i magazynowania artykułów rolno-spożywczych i cateringu; usługi organizowania podróży osobom indywidualnym i zorganizowanym grupom osób, usługi organizowania wycieczek; usługi specjalistycznego pakowania i konfekcjonowania towarów rolno-spożywczych i cateringu; usługi wypożyczania kontenerów magazynowych przeznaczonych do magazynowania towarów rolno-spożywczych i cateringu; usługi wypożyczania lodówek, w tym lodówek specjalistycznych gastronomicznych i mobilnych cateringowych; informacja o powyższych usługach, **43** usługowe przygotowywanie i serwowanie żywności i napojów; usługi cateringowe; usługi restauracyjne; usługi kawiarni i kafeterii; usługi barów przekąskowych; usługi świadczone przez restauracje typu fast-food; usługi gastronomii mobilnej; usługi konferencyjne i wystawiennicze polegające na udostępnianiu pomieszczeń na te imprezy; usługi w zakresie rezerwacji hotelowych; usługi biur zapewnających zakwaterowanie; usługi wynajmu pól namiotowych; usługi pól kempingowych; informacja o zakwaterowaniu i rezerwacji; usługi informacji i doradztwa dotyczące żywności, odżywiania i gotowania oraz cateringu; usługi udostępniania komputerowej bazy danych świadczone w trybie on-line z danych własnych lub za pośrednictwem Internetu; usługi w zakresie rezerwacji pokoi hotelowych i kwater czasowego pobytu o obiektach nie będących skategoryzowanymi hotelami; usługi hotelarskie, w tym usługi świadczone w obiektach nie będących skategoryzowanymi hotelami; usługi wynajmu pomieszczeń na cele sportowo-rekreacyjne, rehabilitacyjne, odnowy biologicznej i medycyny sportowej oraz dla potrzeb organizacji imprez szkoleniowo-kongresowych; usługi socjalno-bytowe w sprawach organizowania czasowych pobytów osób indywidual-

nych i grup zorganizowanych w związku z zajęciami sportowo-rekreacyjnymi, rehabilitacyjnymi, odnowy biologicznej i medycyny sportowej, kursów, konferencji zjazdów, seminariów i kongresów; wynajem specjalnie przystosowanych pomieszczeń do uprawiania squash-a, bowlingu i tenisa; usługi wynajmu sprzętu i wyposażenia dla potrzeb gastronomii, organizacji imprez masowych, kongresów, zjazdów, szkoleń, w tym zwłaszcza namiotów, parasoli, umebłowania, szkła i porcelany stołowej, innych niż szklana i porcelanowa, elementów zastawy stołowej, sztuców, bielizny stołowej, oprzyrządowania barmańskiego i kelnerskiego; informacja o powyższych usługach.

(111) **239368** (220) 2010 01 08 (210) 364848
 (151) 2011 05 20 (441) 2010 04 12
 (732) OPTIMUM MARK Spółka z ograniczoną odpowiedzialnością, Warszawa, PL.
 (540)



Kolor znaku: fioletowy, biały

(531) 27.5.1, 29.1.12
 (510), (511) **05** witaminy i dodatki mineralne, tabletki musujące z witaminami i minerałami, **32** napoje bezalkoholowe wzbogacone witaminami i minerałami, preparaty do przygotowywania napojów.

(111) **239369** (220) 2010 01 08 (210) 364850
 (151) 2011 05 20 (441) 2010 04 12
 (732) OPTIMUM MARK Spółka z ograniczoną odpowiedzialnością, Warszawa, PL.
 (540)



Kolor znaku: biały, szary, ciemnoniebieski, ciemnoróżowy, zielony, czerwony

(531) 27.5.1, 29.1.15
 (510), (511) **05** witaminy i dodatki mineralne, tabletki musujące z witaminami i minerałami, **32** napoje bezalkoholowe wzbogacone witaminami i minerałami, preparaty do przygotowywania napojów.

(111) **239370** (220) 2010 01 12 (210) 364992
 (151) 2011 05 17 (441) 2010 04 26
 (732) Przedsiębiorstwo Produkcyjno-Handlowe „Eveline Cosmetics” Piotr Hubert Kasprzycki, Lesznowola, PL.
 (540) avelane

(510), (511) **03** kremy, emulsje, płyny, żele i oliwki do skóry, maseczki do twarzy, maseczki do peelingu, podkłady barwiące (płyny, pasty, pudry), pudry do makijażu, pudry po kąpieli, pudry higieniczne, mydła toaletowe, mydła dezodoryzujące, perfumy, wody toaletowe i kolońskie, środki do kąpieli i pod prysznic (sole, pianki, oliwki, żele), depilatory, dezodoranty i środki przeciw poceniu, środki do pielęgnacji włosów, środki do golenia (kremy, pianki, płyny), środki do makijażu i demakijażu twarzy i oczu, środki przeznaczone do ust, środki do pielęgnacji zębów i jamy ustnej, środki do pielęgnacji i malowania paznokci, środki do higieny intymnej, środki do opalania, środki samoopalające, środki do rozjaśniania skóry, środki przeciw zmarszczkom, preparaty kosmetyczne do ujędrniania skóry, preparaty antycellulitowe, preparaty dla skóry trądzikowej i alergicznej, **05** kosmetyki do zastosowań medycznych: balsamy, maści, olejki, płyny, sole, żele, kremy.

(111) **239371** (220) 2010 01 12 (210) 364993
 (151) 2011 05 17 (441) 2010 04 26

(732) Przedsiębiorstwo Produkcyjno-Handlowe „Eveline Cosmetics” Piotr Hubert Kasprzycki, Lesznowola, PL.

(540) aveline

(510), (511) **03** kremy, emulsje, płyny, żele i oliwki do skóry, maseczki do twarzy, maseczki do peelingu, podkłady barwiące (płyny, pasty, pudry), pudry do makijażu, pudry po kąpieli, pudry higieniczne, mydła toaletowe, mydła dezodoryzujące, perfumy, wody toaletowe i kolońskie, środki do kąpieli i pod prysznic (sole, pianki, oliwki, żele), depilatory, dezodoranty i środki przeciw poceniu, środki do pielęgnacji włosów, środki do golenia (kremy, pianki, płyny), środki do makijażu i demakijażu twarzy i oczu, środki przeznaczone do ust, środki do pielęgnacji zębów i jamy ustnej, środki do pielęgnacji i malowania paznokci, środki do higieny intymnej, środki do opalania, środki samoopalające, środki do rozjaśniania skóry, środki przeciw zmarszczkom, preparaty kosmetyczne do ujędrniania skóry, preparaty antycellulitowe, preparaty dla skóry trądzikowej i alergicznej, **05** kosmetyki do zastosowań medycznych: balsamy, maści, olejki, płyny, sole, żele, kremy.

(111) **239372** (220) 2010 01 12 (210) 364995
(151) 2011 05 17 (441) 2010 04 26

(732) Przedsiębiorstwo Produkcyjno-Handlowe „Eveline Cosmetics” Piotr Hubert Kasprzycki, Lesznowola, PL.

(540) madame scarlett

(510), (511) **03** kremy, emulsje, płyny, żele i oliwki do skóry, maseczki do twarzy, maseczki do peelingu, podkłady barwiące (płyny, pasty, pudry), pudry do makijażu, pudry po kąpieli, pudry higieniczne, mydła toaletowe, mydła dezodoryzujące, perfumy, wody toaletowe i kolońskie, środki do kąpieli i pod prysznic (sole, pianki, oliwki, żele), depilatory, dezodoranty i środki przeciw poceniu, środki do pielęgnacji włosów, środki do golenia (kremy, pianki, płyny), środki do makijażu i demakijażu twarzy i oczu, środki przeznaczone do ust, środki do pielęgnacji zębów i jamy ustnej, środki do pielęgnacji i malowania paznokci, środki do higieny intymnej, środki do opalania, środki samoopalające, środki do rozjaśniania skóry, środki przeciw zmarszczkom, preparaty kosmetyczne do ujędrniania skóry, preparaty antycellulitowe, preparaty dla skóry trądzikowej i alergicznej, **05** kosmetyki do zastosowań medycznych: balsamy, maści, olejki, płyny, sole, żele, kremy.

(111) **239373** (220) 2010 01 15 (210) 365124
(151) 2011 05 10 (441) 2010 04 26

(732) Centrum Specjalistycznych Usług Technicznych „SPETECH” Spółka z ograniczoną odpowiedzialnością, Bielsko-Biała, PL.

(540) SPESTANDARD

(510), (511) **06** części z metali nieszlachetnych do uszczelnień mechanicznych, uszczelki metalowe, uszczelki metalowe o podniesionym powrocie elastycznym, **17** uszczelnienia mechaniczne spoczynkowe i quasi spoczynkowe, grafitowe, teflonowe, z włókna szklanego i ceramicznego, bezazbestowe, włóknisto-elastomerowe, uszczelnienia dławnicowe.

(111) **239374** (220) 2010 01 27 (210) 365528
(151) 2011 05 11 (441) 2010 05 10

(732) NORDIS Chłodnie Polskie Spółka z ograniczoną odpowiedzialnością, Zielona Góra, PL.

(540) ADUŚ NORDIS

(510), (511) **30** lody spożywcze, lody na patyku, desery lodowe.

(111) **239375** (220) 2010 02 01 (210) 365732
(151) 2011 05 11 (441) 2010 05 10

(732) Światosław Florian Nowicki, Warszawa, PL.

(540) Tarot Apokalipsy

(510), (511) **09** gry komputerowe, **16** książki i publikacje, **28** talie tarota, karty do gry, talie kart, gry planszowe, towarzyskie.

(111) **239376** (220) 2010 02 02 (210) 365813
(151) 2011 05 11 (441) 2010 05 10

(732) „GALI” Wiesław Gawlikowski, Warszawa, PL.

(540) CACHORRO

(510), (511) **33** napoje alkoholowe, **35** usługi w zakresie sprzedaży napojów alkoholowych.

(111) **239377** (220) 2010 02 02 (210) 365816
(151) 2011 05 11 (441) 2010 05 10

(732) BIO-ACTIVE DYSTRYBUCJA Spółka z ograniczoną odpowiedzialnością, Warszawa, PL.

(540) BIG-ACTIVE FORMUŁA+

(510), (511) **05** witaminy, minerały do celów medycznych, mineralne dodatki do żywności do celów medycznych, mineralne wody do celów leczniczych, preparaty wspomagające leczenie (wzmacniające organizm), suplementy diety do celów leczniczych, dietetyczne środki spożywcze do celów medycznych, substancje dietetyczne do celów leczniczych, preparaty ziołowe do celów medycznych, zioła lecznicze, napary lecznicze, herbatki lecznicze, produkty lecznicze, chleb dla diabetyków, **30** cykorja (substytut kawy), herbata, herbata mrożona, kakao, kawa, aromaty kawowe, napoje na bazie kawy, kawa nie palona, kawa nienaturalna, napoje czekoladowe z mlekiem, napoje kakaowe z mlekiem, napoje na bazie czekolady, napoje na bazie herbaty, napoje na bazie kakao, napoje na bazie kawy, substytuty kawy, chleb, pieczywo chrupkie, suchary, **32** napoje owocowe i soki owocowe, syropy i inne preparaty do produkcji napojów zawarte w tej klasie, bezalkoholowe wyciągi z owoców, ekstrakty owocowe bezalkoholowe, lemoniada, woda mineralna, napoje bezalkoholowe, napoje izotoniczne, nektary owocowe, soki owocowe, syropy do napojów.

(111) **239378** (220) 2010 02 05 (210) 365984
(151) 2011 05 26 (441) 2010 05 10

(732) Agnieszka Lipińska, Warszawa, PL.

(540) MADAME GOOGOO

(510), (511) **18** nosidełka do noszenia niemowląt i dzieci z materiałów tekstylnych.

(111) **239379** (220) 2010 02 09 (210) 366077
(151) 2011 05 13 (441) 2010 05 24

(732) M3 NIERUCHOMOŚCI Anna Bartoszek-Kuźniar, Janusz Szpunar Spółka Cywilna, Leżajsk, PL.

(540)



Kolor znaku: zielony, biały, czarny, jasnoszary

(531) 26.1.1, 26.11.1, 27.5.1, 27.7.1, 29.1.14

(510), (511) **35** agencje informacji handlowej; agencje reklamowe; badania marketingowe i rynku; doradztwo w zarządzaniu działalnością gospodarczą, zarządzanie w zakresie zamówień w handlu; handlowe informacje i porady; handlowe wyceny; reklama; rozpowszechnianie ogłoszeń reklamowych; analizy i badanie rynku, **36** administrowanie nieruchomościami; agencje nieruchomości; agencje poradnictwa w handlu nieruchomościami; doradztwo w sprawach finansowych i ubezpieczeniowych; dzierżawa nieruchomości; dzierżawa majątku nieruchomego; finansowa wycena nieruchomości, informacje o ubezpieczeniach; informacje finansowe, kapitałowe; zarządzanie majątkiem, wycena majątku nieruchomości; pośrednictwo w sprawach majątku nieruchomego; usługi ubezpieczeniowe, wynajmowanie mieszkań.

(111) **239380** (220) 2010 02 16 (210) 366351
(151) 2011 05 13 (441) 2010 05 24

(732) BIURO USŁUG KONSULTINGOWYCH Anatol Sakowicz, Września, PL.

(540)



Kolor znaku: zielony, czarny

(531) 26.1.1, 27.5.1, 29.1.12

(510), (511) **01** nawozy dla rolnictwa, nawozy użyźniające glebę, superfosfaty jako nawozy, torf jako nawóz, ziemia do upraw, gleba próchnicza humus, preparaty regulujące wzrost roślin, preparaty z mikroelementami do roślin, preparaty do nawożenia gleby, środki chemiczne dla rolnictwa, środki chemiczne dla ogrodnictwa, materiały syntetyczne do absorpcji oleju, **03** preparaty kosmetyczne do kąpieli, maseczki kosmetyczne, mleczko kosmetyczne, kosmetyki, kremy kosmetyczne, mydła kosmetyczne, szampony, szampony dla zwierząt domowych, **05** suplementy mineralne do żywności, kąpiele lecznicze, sole do kąpieli mineralnych, sole do kąpieli do celów leczniczych, dodatki do pasz do celów leczniczych, **31** pasze, dodatki do pasz nie do celów leczniczych, **35** zgrupowanie na rzecz osób trzecich różnych towarów pozwalające nabywcy wygodnie oglądać i kupować te towary na stronie internetowej, z katalogu różnorodnych artykułów wykorzystując zamówienie korespondencyjne lub używając środków telekomunikacji, w dużym sklepie wielobranżowym lub supermarkecie, w małym sklepie dotyczących sprzedaży różnorodnych artykułów: nawozy dla rolnictwa, nawozy użyźniające glebę, superfosfaty jako nawozy, torf jako nawóz, ziemia do upraw, gleba próchnicza humus, preparaty regulujące wzrost roślin, preparaty z mikroelementami do roślin, preparaty do nawożenia gleby, środki chemiczne dla rolnictwa, środki chemiczne dla ogrodnictwa, materiały syntetyczne do absorpcji oleju, preparaty kosmetyczne do kąpieli, maseczki kosmetyczne, mleczko kosmetyczne, kosmetyki, kremy kosmetyczne, mydła kosmetyczne, szampony, szampony dla zwierząt domowych, suplementy mineralne do żywności, kąpiele lecznicze, sole do kąpieli mineralnych, sole do kąpieli do celów leczniczych, dodatki do pasz do celów leczniczych, pasze, dodatki do pasz nie do celów leczniczych; prezentowanie produktów w mediach dla celów sprzedaży, **41** organizowanie i prowadzenie konferencji, organizowanie i prowadzenie seminariów, publikowanie książek, publikacje elektroniczne on-line książek i periodyków, usługi projektowania inne niż do celów reklamowych.

(111) **239381** (220) 2010 02 17 (210) 366401
(151) 2011 05 26 (441) 2010 05 24
(732) „TREFL” Spółka Akcyjna, Sopot, PL.

(540) Migocząca Hula-Kula

(510), (511) **09** urządzenia do odtwarzania dźwięku, **16** wyroby z papieru, kartonu, tektury, opakowania, plansze, plakaty, ulotki, foldery, instrukcje, **28** zabawki, zabawki manualne, zabawki edukacyjne, zabawki ruchome, urządzenia do odtwarzania dźwięku jako zabawki, grzechotki.

(111) **239382** (220) 2010 02 17 (210) 366402
(151) 2011 05 26 (441) 2010 05 24
(732) „TREFL” Spółka Akcyjna, Sopot, PL.

(540) Owocowa Gąsieniczka

(510), (511) **09** urządzenia do odtwarzania dźwięku, **16** wyroby z papieru, kartonu, tektury, opakowania, plansze, plakaty, ulotki, foldery, instrukcje, **28** zabawki, zabawki manualne, zabawki edukacyjne, zabawki ruchome, urządzenia do odtwarzania dźwięku jako zabawki, grzechotki.

(111) **239383** (220) 2010 02 17 (210) 366404
(151) 2011 05 26 (441) 2010 05 24
(732) „TREFL” Spółka Akcyjna, Sopot, PL.

(540) Globus Małego Pilota

(510), (511) **09** urządzenia do odtwarzania dźwięku, **16** wyroby z papieru, kartonu, tektury, opakowania, plansze, plakaty, ulotki, foldery, instrukcje, **28** zabawki, zabawki manualne, zabawki edukacyjne, zabawki ruchome, urządzenia do odtwarzania dźwięku jako zabawki, grzechotki.

(111) **239384** (220) 2010 02 17 (210) 366405
(151) 2011 05 13 (441) 2010 05 24
(732) „TREFL” Spółka Akcyjna, Sopot, PL.

(540) Puzzlopianka Układanka

(510), (511) **16** wyroby z papieru, kartonu, tektury, opakowania, plansze, plakaty, ulotki, foldery, instrukcje, **27** maty, maty dekoracyjne, maty wykładzinowe, maty antypoślizgowe, **28** zabawki, zabawki manualne, zabawki edukacyjne, puzzle, klocki, gry planszowe.

(111) **239385** (220) 2010 02 18 (210) 366451
(151) 2011 05 26 (441) 2010 05 24

(732) DynaSoft Przedsiębiorstwo Usługowo-Handlowe Michał Borychowski, Warszawa, PL.

(540)



Kolor znaku: różowy, biały, żółty, ciemnoróżowy, jasnoróżowy
(531) 26.4.1, 27.5.1, 29.1.13

(510), (511) **03** kosmetyki, środki do czyszczenia zębów, środki do pielęgnacji włosów, **05** preparaty witaminowe dla celów leczniczych, preparaty z minerałami dla celów leczniczych, suplementy diety dla celów leczniczych, żywność dla celów medycznych, **35** usługi w zakresie prowadzenia sklepów oraz sklepów internetowych z kosmetykami, środkami do czyszczenia zębów, środkami do pielęgnacji włosów, preparatami witaminowymi dla celów leczniczych, preparatami z minerałami dla celów leczniczych, suplementami diety dla celów leczniczych, żywnością dla celów medycznych, usługi reklamy, usługi pozyskiwania danych do komputerowych baz danych, usługi systematyzacji danych w komputerowych bazach danych, usługi zarządzania zbiorami informatycznymi, usługi telefonicznego udzielania informacji dla nieobecnych abonentów, usługi pośrednictwa w zawieraniu umów sprzedaży przez telefon i Internet, przetwarzanie danych, usługi w zakresie udostępniania baz danych, badanie rynku i opinii publicznej.

(111) **239386** (220) 2010 02 19 (210) 366528
(151) 2011 05 13 (441) 2010 05 24
(732) MOJE-BIURO.PL Spółka Akcyjna, Gdynia, PL.
(540)



Kolor znaku: niebieski, czerwony, czarny

(531) 26.4.1, 26.4.7, 27.5.1, 27.5.11, 29.1.13
(510), (511) **09** programy komputerowe (ładowane), **35** księgowość, rachunkowość, fakturowanie; sporządzanie sprawozdań rachunkowych, zeznań podatkowych; doradztwo specjalistyczne w sprawach działalności gospodarczej; komputerowe zarządzanie plikami, **36** doradztwo, analizy, informacje, operacje, usługi w sprawach finansowych, ubezpieczeniowych; ekspertyzy do celów fiskalnych, podatkowych; operacje bankowe, finansowe, walutowe; pośrednictwo, maklerstwo giełdowe, ubezpieczeniowe; emisja, obsługa kart kredytowych, bonów wartościowych; kredyty, pożyczki; lokaty, inwestycje kapitałowe, transfer elektroniczny kapitału, **38** przesyłanie informacji tekstowej i obrazowej za pomocą komputera; usługi związane z przesyłaniem informacji za pomocą sieci komputerowych; udostępnianie za pośrednictwem Internetu programów, aplikacji komputerowych; przydzielanie dostępu do baz danych, **41** publikacje elektroniczne on-line, obsługa, udostępnianie publikacji elektronicznych on-line; edukacja, nauczanie; usługi wydawnicze, **42** doradztwo w zakresie oprogramowania komputerowego; projektowanie, aktualizacja, wypożyczanie oprogramowania komputerowego; elektroniczna konwersja danych; elektroniczne przetwarzanie danych; udostępnianie, wynajmowanie zasobów serwerów.

(111) **239387** (220) 2010 02 22 (210) 366570
(151) 2011 07 21 (441) 2010 06 07
(732) STUDIO MAŁYCH FORM TEATRALNYCH, SCENOGRAFII I REŻYSERII „ART-RE” Zygmunt Malikiewicz, Kraków, PL.
(540)



Kolor znaku: biały, szary, żółty, granatowy, czarny
(531) 26.1.2, 27.5.1, 29.1.15

(510), (511) **41** usługi dotyczące produkcji audycji, programów i filmów na nośnikach takich jak: taśmach filmowych, taśmach wideo, taśmach do rejestracji dźwięku, dyskach do rejestracji dźwięku, dyskach kompaktowych (CD-ROM-y), dyskach kompaktowych (audio-wideo), dyskach optycznych, usługi związane z montażem programów radiowych i telewizyjnych, usługi związane z montażem taśm wideo; usługi rozrywki i nauczania: organizacja rozrywkowych widowisk telewizyjnych, audycji radiowych, usługi organizowania konkursów edukacyjnych lub rozrywkowych i teleturniejów, organizacja i prowadzenie teleturniejów oraz konkursów z interaktywnym udziałem widzów i słuchaczy, usługi dotyczące organizowania pokazów i widowisk oraz imprez artystycznych, estradowych, usługi związane z wystawianiem przedstawień artystycznych, sportowych, rekreacyjnych, organizowanie pokazów mody, organizowanie zawodów sportowych, organizowanie konkursów piękności, organizowanie zabaw, organizowanie i obsługa zjazdów, seminariów, organizowanie i prowadzenie konferencji i kongresów, organizowanie rozrywki internetowej, radiowej i telewizyjnej, organizowanie wystaw kulturalnych lub edukacyjnych, usługi nauczania w zakresie: gry aktorskiej, scenografii i reżyserii, usługi wynajmowania studia nagraniowego, filmowego, usługi organizacji i produkcji nagrań filmowych, dźwiękowych, usługi świadczone przez parki rozrywki, usługi dotyczące produkcji filmów, w szczególności szeroko taśmowych filmów i produkcji filmów na taśmach wideo, usługi w zakresie produkcji widowisk, usługi wykonywane przez agencje artystyczną w zakresie: studia nagrań dźwiękowych, studia filmowego, przedstawień i spektakli teatralnych dla dzieci, młodzieży i dorosłych, usługi organizowania festiwali i konkursów piosenkarskich, usługi organizowania plebiscytów muzycznych i piosenkarskich, organizowanie widowisk muzycznych, usługi w zakresie wypożyczalni kaset wideo i dysków kompaktowych nagranych (audio-wideo oraz dysków CD-ROM), usługi dotyczące publikowania książek i tekstów innych niż teksty reklamowe, udostępnianie publikacji za pośrednictwem internetu, usługi organizowania rozrywki radiowej, usługi dotyczące wypożyczania nagrań dźwiękowych, kaset, fotoreportaże, nagrywanie filmów na taśmach wideo (filmowanie), usługi rezerwacji miejsc na spektakle, usługi dotyczące użytkowania sal koncertowych, usługi obsługi technicznej i menedżerskiej produkcji telewizyjnej i filmowej, usługi wynajmu dekoracji, kostiumów i rekwizytów oraz pomieszczeń do celów rozrywkowych, sprzętu telewizyjnego, radiowego, kinematograficznego, usługi poradnictwa zawodowego w zakresie edukacji lub kształcenia, usługi w zakresie pozaszkolnej formy edukacji i artystycznej, wypożyczanie filmów kinowych, wypożyczanie kamer wideo, wypożyczanie aparatów i sprzętu kinematograficznego, wypożyczanie aparatury oświetleniowej do dekoracji teatralnych lub do studiów telewizyjnych, wypożyczanie nagrań dźwiękowych.

(111) **239388** (220) 2010 02 23 (210) 366708
 (151) 2011 05 13 (441) 2010 06 07
 (732) MAMA W CENTRUM Joanna Szpak-Ostachowska, Warszawa, PL.
 (540) KRAĞ MATEK

(510), (511) **41** edukacja, w tym szkolenia dla matek/rodziców, warsztaty edukacyjne dla rodziców i dzieci, **44** psychologia, w tym porady psychologiczne, grupy wsparcia dla matek, grupy rozwoju osobistego dla matek, grupy budzenia świadomości i promocja macierzyństwa.

(111) **239389** (220) 2010 02 26 (210) 366935
 (151) 2011 05 13 (441) 2010 06 07
 (732) Rollson Robert Kaniszewski, Kielce, PL.
 (540)



Kolor znaku: niebieski, biały

(531) 27.5.1, 29.1.12
 (510), (511) **37** obsługa, naprawa i konserwacja pojazdów, usługi stacji obsługi pojazdów, zabezpieczenie pojazdów przed korozją, mycie i czyszczenie pojazdów, **39** wynajem i dzierżawa samochodów, pomoc w przypadku awarii pojazdów, holowanie, transport samochodowy, działalność usługowa wspomagająca transport samochodowy.

(111) **239390** (220) 2010 02 27 (210) 366976
 (151) 2011 05 13 (441) 2010 06 07

(732) HYDROGENIUM Spółka z ograniczoną odpowiedzialnością, Pszczyna, PL.

(540) HYDROGENIUM

(510), (511) **07** oszczędzacz paliwa do silników, palniki gazowe do lutowania, aparaty do spawania gazowe, spawarki elektryczne, **09** elektrolizery, elektryczne urządzenia do lutowania [spawania], elektryczne urządzenia kontrolno-sterujące, lutownice elektryczne, urządzenia do spawania elektrycznego, **11** generatory gazu, urządzenia do ogrzewania na paliwa stałe, płynne lub gazowe, urządzenia elektryczne do ogrzewania, oszczędzacz paliwa, palniki gazowe, nakładki do palników gazowych, palniki kuchenek, palniki laboratoryjne, piece jako urządzenia grzewcze, piece do spopielenia, piekarniki, piece piekarskie, aparatura i urządzenia do uzdatniania wody, palniki wodorotlenowe, zespół grzejny powietrzny, **40** spawanie, lutowanie, uzdatnianie wody, oczyszczanie wody, wypożyczanie generatorów, wypożyczanie urządzeń grzewczych, wytwarzanie energii, **42** doradztwo w zakresie planowania zużycia energii.

(111) **239391** (220) 2010 02 27 (210) 366977
 (151) 2011 05 13 (441) 2010 06 07

(732) HYDROGENIUM Spółka z ograniczoną odpowiedzialnością, Pszczyna, PL.

(540) HHO

(510), (511) **07** oszczędzacz paliwa do silników, palniki gazowe do lutowania, aparaty do spawania gazowe, spawarki elektryczne, **09** elektrolizery, elektryczne urządzenia do lutowania [spawania], elektryczne urządzenia kontrolno-sterujące, lutownice elektryczne, urządzenia do spawania elektrycznego, **11** generatory gazu, urządzenia do ogrzewania na paliwa stałe, płynne lub gazowe, urządzenia elektryczne do ogrzewania, oszczędzacz paliwa, palniki gazowe, nakładki do palników gazowych, palniki kuchenek, palniki laboratoryjne, piece jako urządzenia grzewcze, piece do spopielenia, piekarniki, piece piekarskie, aparatura i urządzenia do uzdatniania wody, palniki wodorotlenowe, zespół grzejny powietrzny, **40** spawanie, lutowanie, uzdatnianie wody, oczyszczanie wody, wypożyczanie generatorów, wypożyczanie urządzeń grzewczych, wytwarzanie energii, **42** doradztwo w zakresie planowania zużycia energii.

(111) **239392** (220) 2010 02 26 (210) 367005
 (151) 2011 05 16 (441) 2010 06 07

(732) Violetta Kryszczuk, Warszawa, PL.

(540)



Kolor znaku: bordowy, szary

(531) 26.11.3, 26.11.5, 26.11.10, 27.5.1, 29.1.12

(510), (511) **41** organizowanie, prowadzenie i obsługa szkoleń, konferencji, kongresów, seminariów, sympozjów, zjazdów, organizowanie konkursów w dziedzinie edukacji i rozrywki, organizowanie konkursów piękności, organizowanie i prowadzenie koncertów, organizowanie ślubów, organizowanie przyjęć w celach rozrywkowych, organizowanie wesel, balów, przyjęć okolicznościowych i integracyjnych.

(111) **239393** (220) 2010 03 02 (210) 367144
 (151) 2011 05 16 (441) 2010 06 07

(732) SPÓŁDZIELNIA MLECZARSKA „OSTROŁĘKA”, Ostrołęka, PL.

(540)



(531) 3.4.2, 6.19.11

(510), (511) **29** artykuły mleczne, mleko, masło, napoje mleczne, śmietana, kefir, jogurt, sery, **35** usługi agencji eksportowo-importowych, sprzedaż wyrobów mleczarskich.

(111) **239394** (220) 2010 03 15 (210) 367741
 (151) 2011 07 27 (441) 2010 06 21
 (732) PRZEDSIĘBIORSTWO BUDOWY DOMÓW DREW-INWEST
 Sabina Tyc Cępiel, Milówka, PL.
 (540)



Kolor znaku: brązowy, czarny, jasnopomarańczowy
 (531) 7.1.24, 27.5.1, 29.1.13
 (510), (511) **19** drewniane elementy konstrukcyjne budynków, **37** usługi budowlane, usługi instalacyjne związane z budownictwem, **40** obróbka materiałowa drewna, **42** projektowanie budynków i konstrukcji budowlanych.

(111) **239395** (220) 2010 03 03 (210) 367247
 (151) 2011 05 16 (441) 2010 06 07
 (732) „SANITEC KOŁO” SPÓŁKA Z OGRANICZONĄ
 ODPOWIEDZIALNOŚCIĄ, Koło, PL.
 (540)



Kolor znaku: szary, jasnoszary
 (531) 24.17.1, 24.17.2, 27.5.1, 29.1.6
 (510), (511) **06** metalowe stelaże do urządzeń sanitarnych, **11** zestawy ustępowe składające się z miski ustępowej, spluczki i stelaża, **35** usługi w zakresie sprzedaży stelaży do urządzeń sanitarnych i zestawów ustępowych składających się z miski ustępowej, spluczki i stelaża.

(111) **239396** (220) 2010 03 05 (210) 367340
 (151) 2011 07 27 (441) 2010 06 07
 (732) Siscom s.c. Piotr Siwek, Sebastian Didyk, Koleczkowo, PL.
 (540)



Kolor znaku: żółty, jasnoniebieski
 (531) 2.1.23, 27.5.1, 29.1.12
 (510), (511) **05** odżywki dla sportowców, w tym odżywki witaminowe z mikroelementami, preparaty spalające tkankę tłuszczową, odżywki białkowe, **25** odzież sportowa, w tym koszulki sportowe, spodenki sportowe, dresy, buty, obuwie sportowe, rękawice bokserskie, czapki, opaski, **28** sprzęt turystyczny i sportowy, gry i zabawki, stoły do tenisa stołowego, stoły świetlicowe do gry w piłkę nożną, stoły bilardowe, narty, deski snowboardowe, sanki, narty wodne, deski surfingowe, deskorolki, kije i kule bilardowe, kije golfowe i hokejowe, rakietki tenisowe, rakietki do badmingtona i tenisa stołowego, naciągi do rakiet, rękawice bokserskie i baseballowe, buty łyżwiarskie z łyżwami, ochraniacze przeciwurazowe, piłki, przyrządy gimnastyczne, mechaniczne przyrządy gimnastyczne, sztangi, hantle i ekspandery, stacjonarne rowery treningowe, ruchome bieżnie, wyposażenie siłowni sportowych i kulturystycznych.

(111) **239397** (220) 2010 03 05 (210) 367341
 (151) 2011 07 27 (441) 2010 06 07
 (732) Siscom s.c. Piotr Siwek, Sebastian Didyk, Koleczkowo, PL.
 (540)



Kolor znaku: żółty, różowy, ciemnoróżowy, błękitny
 (531) 25.5.2, 26.1.2, 26.1.18, 27.5.1, 29.1.13

(510), (511) **12** wózki dziecięce głębokie, spacerowe, wielofunkcyjne, pojedyncze i podwójne, akcesoria do wózków dziecięcych, śpiwor-ki, gondole, torby pokrowce przeciwdeszczowe, bagażniki, torby do transportu bagażu, pokrycia wózków dziecięcych, parasolki przeciw-słoneczne do wózków, rowerki trzykołowe, samochodowe foteliki do przewozu dzieci, budki do wózków spacerowych, krzeselka bezpieczeństwa do pojazdów dla dzieci, łódzie, motorowery, pojazdy elektryczne dla dzieci, pontony, rowery, tricykle, wózki dziecięce, wózki do rowerów, **18** nosidełka dla niemowląt, nosidła dzieci do noszenia na plecach lub przodem do rodzica, nosidła dzieci do noszenia dziecka w pozycji leżącej, plecaki, plecaki dla dzieci, torby na zakupy, torby na kółkach, torby przytracane do pasa, torby podróżne na ubrania, **20** krzeselka do karmienia dzieci, łóżeczka dziecięce, łóżeczka turystyczne dla dzieci, leżaki dla dzieci, maty edukacyjne dla dzieci, chodziki dla dzieci, kojce do zabawy, kołyski, biurka, meble dla dzieci, kosze z pokrywką, leżaki, materace do łóżek, parawany, pojemniki niemetalowe, poduszki, pościel, śpiwory kempingowe, wieszaki na odzież, wysokie krzesła dla dzieci, **28** zabawki, zabawki ruchome, zabawki sterowane radiem, zabawki dla zwierząt domowych, klocki, gry, artykuły sportowe, artykuły i przyrządy gimnastyczne, choinki i ozdoby choinkowe, żarty, huśtawki.

(111) **239398** (220) 2010 03 05 (210) 367342
 (151) 2011 07 27 (441) 2010 06 07
 (732) Siscom s.c. Piotr Siwek, Sebastian Didyk, Koleczkowo, PL.
 (540)



Kolor znaku: niebieski, szary, jasnoszary
 (531) 26.1.1, 26.1.6, 27.5.1, 29.1.12
 (510), (511) **35** usługi w zakresie akwizycji i reklamy, usługi w zakresie sprzedaży hurtowej i detalicznej różnych towarów świadczone także przez Internet, usługi agencji importowo-eksportowej, usługi dorad-cze w sprawach dotyczących działalności gospodarczej, usługi w za-kresie promocji sprzedaży świadczone dla osób trzecich, usługi w za-kresie dystrybucji próbek i katalogów, reklama za pośrednictwem sieci komputerowej, **38** usługi internetowych serwisów aukcyjnych polegające na prowadzeniu aukcji towarów za pośrednictwem Inter-netu, usługi internetowych porównywarek cenowych polegające na sporządzaniu i dostarczaniu odbiorcom za pośrednictwem Internetu informacji handlowych w postaci zestawień porównujących ceny to-warów i usług oferowanych przez różne podmioty w obrocie, w tym również ceny towarów i usług oferowanych przez Internet, kompute-rowe bazy danych, komputerowe zarządzanie plikami, komputerowe przesyłanie informacji tekstowej i obrazowej, ogłoszenia elektroniczne, poczta elektroniczna, przesyłanie informacji tekstowej i obrazo-wej przy pomocy komputera, **39** dostarczanie towarów zamówio-nych korespondencyjnie, organizowanie podróży, wycieczek.

(111) **239399** (220) 2010 03 05 (210) 367343
 (151) 2011 07 27 (441) 2010 06 07
 (732) SISCOM s.c. Piotr Siwek, Sebastian Didyk, Koleczkowo, PL.
 (540)



Kolor znaku: żółty, jasnoniebieski, czarny
 (531) 2.1.23, 2.3.23, 27.5.1, 29.1.13
 (510), (511) **10** aparaty do masażu wibracyjnego, aparaty do masażu estetycznych, przyrządy do fizykoterapii, przyrządy do ćwiczeń gim-nastyki leczniczej, urządzenia do gimnastyki leczniczej, łóżka hydro-

statyczne do celów leczniczych, łóżka specjalnie skonstruowane do celów leczniczych, aparaty do masażu, rękawice do masażu, przyrządy do masażu kosmetycznego, meble specjalne do celów medycznych, nadmuchiwane materace do celów leczniczych, nadmuchiwane poduszki do celów leczniczych, stoły operacyjne, pasy brzuszne, **28** hantle, przyrządy stosowane w kulturystyce, przyrządy do ćwiczeń fizycznych, rowery treningowe stacjonarne, worki treningowe, przyrządy gimnastyczne, **44** usługi w zakresie chirurgii plastycznej, usługi fizjoterapii, usługi fizykoterapii, usługi masażu.

(111) **239400** (220) 2010 03 10 (210) 367560
(151) 2011 04 06 (441) 2010 06 21
(732) „BIMARCO” s.c. Marek Ćwierz, Jan Bisztyga, Myślenice, PL.
(540)



Kolor znaku: czarny, szary, biały
(531) 27.5.1, 29.1.13
(510), (511) **06** konstrukcje metalowe, drobne przedmioty z metalu, **12** fotele samochodowe, akcesoria samochodowe, **20** meble.

(111) **239401** (220) 2010 03 12 (210) 367653
(151) 2011 07 27 (441) 2010 06 21
(732) EKOKOGENERACJA SPÓŁKA AKCYJNA, Warszawa, PL.
(540)



Kolor znaku: zielony, biały, szary
(531) 5.3.11, 26.4.2, 27.5.1, 29.1.13
(510), (511) **04** paliwo gazowe, paliwo zgazowane (mieszanki), **40** unieszkodliwianie odpadów [przetwarzanie], niszczenie odpadów, recykling odpadków i odpadów, spalanie śmieci i odpadów, sortowanie odpadów i surowców wtórnych [przetwarzanie], **42** badania w zakresie ochrony środowiska naturalnego.

(111) **239402** (220) 2010 03 12 (210) 367691
(151) 2011 05 16 (441) 2010 06 21
(732) „VIDEORADAR” Spółka z ograniczoną odpowiedzialnością, Puszczkowo, PL.
(540)



(531) 17.5.17, 27.5.1
(510), (511) **09** radary, urządzenia do pomiaru prędkości, urządzenia i przyrządy optyczne, urządzenia zawierające wizjery optyczne, ekrany fluoryzujące, ekrany projekcyjne, elektryczne urządzenia pomiarowe, mierniki, tablice sygnalizacyjne, świetlne lub mechaniczne, światła błyskowe [sygnały świetlne], znaki drogowe świecące lub mechaniczne.

(111) **239403** (220) 2010 03 12 (210) 367693
(151) 2011 05 16 (441) 2010 06 21
(732) Dermika Spółka z ograniczoną odpowiedzialnością, Warszawa, PL.
(540) renea

(510), (511) **01** surowce, odczynniki, preparaty biologiczne i chemiczne do wytwarzania środków kosmetycznych, myjących, czyszczących i sanitarnych, **03** środki kosmetyczne do pielęgnacji skóry, kremy, mleczka, maseczki, toniki, balsamy, lotony, płyny do pielęgnacji włosów, środki do mycia skóry, mydła, żele, preparaty kosmetyczne do kąpieli, kosmetyczne środki upiększające, wyroby perfumeryjne,

wody toaletowe, kolońskie, zapachowe, olejki zapachowe, preparaty do makijażu i demakijażu, środki kosmetyczne do włosów, szampony, odżywki, farby, preparaty do manicure i pedicure, lakiery do paznokci, środki do pielęgnacji jamy ustnej, pasty, proszki i płyny do zębów i protez dentystycznych, odświeżacze do ust w aerozolach, płyny, balsamy, żele, kremy do i po goleniu, środki do depilacji, produkty przeciw poceniu się, antyperspiranty, dezodoranty, ałun, mydła dezynfekujące, mydła przeciwpotowe, preparaty do odchudzania, maści do celów kosmetycznych, talk kosmetyczny, mieszaniny zapachowe, farbki do bielizny, wybielacze, środki do mycia i szorowania, olejki toaletowe, olejki do celów kosmetycznych i perfumeryjnych, preparaty czyszczące, preparaty do polerowania, pasty do obuwia, skóry, podłóg, mebli, waciki, woski, barwniki kosmetyczne, **05** preparaty farmaceutyczne, biologiczne, bakteriologiczne i chemiczne do celów farmaceutycznych, preparaty wspomagające leczenie, **35** usługi agencji reklamowych z wykorzystaniem wszystkich metod słownych, dźwiękowych, audiowizualnych i multimedialnych, badania rynku, doradztwo handlowe, usługi marketingowe oraz pośrednictwo w zawieraniu umów handlowych, **39** konfekcjonowanie wyrobów kosmetycznych, perfumeryjnych oraz chemii gospodarczej, **42** prowadzenie laboratoriów, prac naukowo-badawczych i aplikacyjnych w zakresie środków kosmetycznych, pielęgnacyjnych, perfumeryjnych, wspomagających leczenie i farmaceutycznych oraz chemii gospodarczej, **44** prowadzenie poradnictwa i pokazów w zakresie sposobów używania i stosowania kosmetyków, artykułów pielęgnacyjnych, perfumeryjnych i wspomagających leczenie, usługi w zakresie salonów fryzjerskich i klinik medycznych, kosmetycznych (salony piękności).

(111) **239404** (220) 2010 03 15 (210) 367751
(151) 2011 07 27 (441) 2010 06 21
(732) Travelplanet.pl Spółka Akcyjna, Wrocław, PL.
(540) Z NAMI WYBÓR JEST PROSTSZY AERO.PL
(510), (511) **39** rezerwacja biletów na podróż.

(111) **239405** (220) 2010 03 15 (210) 367791
(151) 2011 05 16 (441) 2010 06 21
(732) GT 85 Polska Spółka z ograniczoną odpowiedzialnością, Lublin, PL.
(540) TARRA
(510), (511) **07** aparatura i urządzenia do oczyszczania i mycia przemysłowego, przemysłowa aparatura i urządzenia do sonochemii, aparatura i urządzenia do odgazywania, myjnie ultradźwiękowe i natryskowe, kabiny z aparaturą do obróbki strumieniowo-ściernej.

(111) **239406** (220) 2010 03 17 (210) 367914
(151) 2011 05 18 (441) 2010 06 21
(732) Paweł Lipart, Miłówka, PL.
(540)



(531) 27.5.1
(510), (511) **16** albumy, atrament, indeksy, skorowidze, kałamarze, kalendarze, kalka, kulki do piór kulkowych, materiały piśmienne, obiadki oraz uchwyty do piór, ołówki, grafity do ołówków, pióra, pióra wieczne, pióra ze stali, piórka do rysowania, stalówki, przyrządy do pisania, wkłady atramentowe do piór, **18** aktówki, teczki, skórzane pudła na kapelusze, kółka oraz pokrowce do parasoli, kuferki, kufry bagażowe i podróżne, parasole, portfele, portmonetki, pudełka ze skóry lub z skóry wtórnej, rzemienie skórzane, sakwy i sakiewki ze skóry, skórzane pasy, skórzane smycze, torby turystyczne oraz sportowe, teki, dyplomaty, torebki, troki skórzane na ramie, torby podróżne na ubrania, rączki do walizek, walizy, walizy ze skóry lub skóry wtórnej, wykończenia i dekoracje ze skóry do mebli, **35** agencje reklamowe, handlowe informacje i porady udzielane konsumentom, prowadzenie sklepów, sklepu internetowego i sprzedaży wysyłkowej artykułów piśmiennych, galanterii skórzanej oraz walizek, toreb i teczek, wyceny handlowe, zarobkowe zarządzanie w zakresie koncesjonowania towarów i usług dla osób trzecich, organizowanie

wystaw w celach handlowych lub reklamowych, promocja sprzedaży dla osób trzecich, reklama billboardowa.

(111) **239407** (220) 2010 03 19 (210) 367996
 (151) 2011 05 18 (441) 2010 06 21
 (732) OPTIMUM MARK Spółka z ograniczoną odpowiedzialnością, Warszawa, PL.
 (540)



Kolor znaku: granatowy, zielony, szary
 (531) 26.4.7, 27.5.1, 29.1.13
 (510), (511) **03** kosmetyki, szampony.

(111) **239408** (220) 2010 03 19 (210) 367997
 (151) 2011 05 18 (441) 2010 06 21
 (732) OPTIMUM MARK Spółka z ograniczoną odpowiedzialnością, Warszawa, PL.
 (540)



Kolor znaku: ciemnoczerwony, jasnoczerwony, biały, żółty
 (531) 24.3.1, 24.3.8, 24.3.18, 27.5.1, 27.5.2, 29.1.14
 (510), (511) **05** herbata lecznicza, **30** herbata, napoje na bazie herbaty, herbata mrożona.

(111) **239409** (220) 2010 03 19 (210) 368013
 (151) 2011 07 05 (441) 2010 06 21
 (732) SPÓŁDZIELNIA MLECZARSKA „OSTROŁĘKA”, Ostrołęka, PL.
 (540)

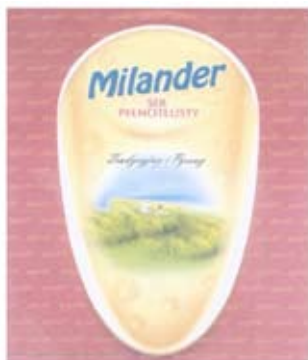

Kolor znaku: żółty, niebieski, czerwony, czarny, zielony, biały
 (531) 6.7.25, 8.3.8, 8.3.11, 25.1.15, 26.4.2, 26.13.25, 27.5.1, 29.1.15
 (510), (511) **29** sery.

(111) **239410** (220) 2010 03 19 (210) 368014
 (151) 2011 05 27 (441) 2010 06 21
 (732) ARISTAR Spółka z ograniczoną odpowiedzialnością, Częstochowa, PL.
 (540) warteł
 (510), (511) **16** plakaty, albumy, druki, katalogi, książki, notesy, artykuły papierniczne, prospekty, opakowania papierowe, **27** dywany, dywaniki (kilimy), dywaniki samochodowe, dywaniki antypoślizgowe, **35** sprzedaż internetowa akcesoriów samochodowych: dywany, dy-

waniki (kilimy), dywaniki samochodowe, dywaniki antypoślizgowe, alkomy, anteny, antyradary, apteczki, kamizelki, trójkąty, bagażniki, blokady, emblematy, foteliki dla dzieci, gaśnice, gadżety motoryzacyjne, haki holownicze, kable rozruchowe, klatki do przewozu zwierząt, kompresory, pompki, koła, felgi, opony, lewarki samochodowe, linki holownicze, łańcuchy śniegowe, odkurzacze samochodowe, osłony, owiewki, pokrowce, prostowniki do akumulatorów, przetwornice napięcia, ramki do tablic rejestracyjnych, rolety przeciwsłoneczne, siatki i torby do bagażnika, skrobaczki do szyb, środki czyszczące i kosmetyki, termometry i zegarki, tuning mechaniczny, tuning optyczny, wycieraczki, wyciągarki, wyposażenie wnętrza, **39** pakowanie i składowanie towarów, dostarczanie towarów (zaopatrzenie), dostarczanie towarów zamówionych korespondencyjnie i przez Internet, dystrybucja paczek.

(111) **239411** (220) 2010 03 19 (210) 368031
 (151) 2011 05 18 (441) 2010 06 21
 (732) Przedsiębiorstwo Produkcyjno-Handlowe „ELEKTRO-PLAST” Tadeusz Czachorowski, Nasielsk, PL.
 (540)



Kolor znaku: niebieski
 (531) 26.11.1, 27.5.1, 29.1.4
 (510), (511) **09** gniazda i łączniki elektryczne.

(111) **239412** (220) 2010 03 19 (210) 368034
 (151) 2011 05 18 (441) 2010 06 21
 (732) MK Pharm Spółka z ograniczoną odpowiedzialnością, Golub-Dobrzyń, PL.
 (540)



Kolor znaku: granatowy, czerwony, biały
 (531) 24.13.1, 26.4.1, 26.4.16, 27.5.1, 29.1.13
 (510), (511) **03** olejki aromatyczne, barwniki do celów kosmetycznych, chusteczki nasączone płynami kosmetycznymi, preparaty do demakijażu, depilatory, dezodoranty do użytku osobistego, mydła, preparaty do golenia, maseczki kosmetyczne, mleczko kosmetyczne, preparaty kosmetyczne do odchudzania, zestawy kosmetyczne, kremy kosmetyczne, maści do celów kosmetycznych, preparaty kosmetyczne do opalania, pasty do zębów, patyczki z watą do celów kosmetycznych, preparaty do pielęgnacji paznokci, szampony, talk kosmetyczny, wata do celów kosmetycznych, wazelina kosmetyczna, woda utleniona do celów kosmetycznych, kremy do wybielania skóry, **05** antyseptyki, bandaże opatrunkowe, preparaty biologiczne do celów medycznych, preparaty chemiczne do celów farmaceutycznych, chemiczne preparaty do diagnozy ciąży, detergenty do celów medycznych, środki dezynfekcyjne do celów higienicznych, gaza opatrunkowa, herbata lecznicza, lecznicza herbata z ziół, chusteczki nasączone płynami farmaceutycznymi, leki medyczne, preparaty farmaceutyczne przeciw łupieżowi, maści lecznicze do celów farmaceutycznych, preparaty do pielęgnacji jamy ustnej, plastry samoprzylepne, podpaski higieniczne, zioła lecznicze, żywność dietetyczna do celów medycznych, **35** organizowanie i prowadzenie sieci hurtowni i aptek patronackich z artykułami higienicznymi, artykułami farmaceutycznymi, artykułami zielarskimi, artykułami kosmetycznymi, dystrybucja materiałów reklamowych (próbek, druków, prospektów, broszur), marketing, uaktualnianie materiałów reklamowych, reklama i działalność informacyjna, dekorowanie wystaw sklepowych i aptek, **44** doradztwo w sprawach farmacji, porady w zakresie farmakologii.

(111) **239413** (220) 2010 03 23 (210) 368162
 (151) 2011 05 27 (441) 2010 07 05
 (732) A.B. LOGISTYKA POLSKA Spółka Akcyjna, Warszawa, PL.

(540)



Kolor znaku: czarny, biały, zielony, czerwony

(531) 26.4.4, 27.5.1, 29.1.14

(510), (511) **16** opakowania kartonowe, **30** artykuły spożywcze-słodycze, **39** pakowanie i składowanie towarów.(111) **239414** (220) 2009 11 20 (210) 363143

(151) 2011 05 17 (441) 2010 03 01

(732) LARA Edyta Popławska, Kraków, PL.

(540)

(531) 27.5.1

(510), (511) **03** wyroby kosmetyczne.(111) **239415** (220) 2009 11 19 (210) 363070

(151) 2011 07 11 (441) 2010 03 01

(732) GRUPA IT Spółka z ograniczoną odpowiedzialnością, Gdańsk, PL.

(540) geloo.pl

(510), (511) **35** eksponowanie towarów pozwalające nabywcy je oglądać i kupować w sklepie internetowym z kosmetykami, mydłami, produktami perfumeryjnymi, produktami do kąpieli i prania, produktami do pielęgnacji włosów, zębów, jamy ustnej, sprzętu gospodarstwa domowego, grami komputerowymi, grami elektronicznymi, sprzętem i urządzeniami do gier i zabaw, grami i zabawkami, zabawkami elektronicznymi, artykułami i urządzeniami gimnastycznymi, urządzeniami i przyrządami elektrycznymi, elektronicznymi, fotograficznymi, żeglarskimi, pomiarowymi, sygnalizacyjnymi, kontrolnymi, urządzeniami do nagrywania, transmisji i reprodukcji dźwięku i obrazu, nawigacją satelitarną, urządzeniami radiowo-telewizyjnymi oraz osprzętem do nich, urządzeniami podłączanymi do komputera, sprzętem komputerowym oraz osprzętem komputerowym, zegarami, zegarkami, budzikami, artykułami spożywczymi, słodyczami, wyrobami cukierniczymi i ciastami, wyrobami czekoladowymi, artykułami dla zwierząt do: mycia, karmienia, wyprowadzania z domu oraz zabawy, ubraniami, ubraniami do przebierania się, roślin żywych i sztucznych, mebli, lamp; usługi reklamy; zarządzanie w działalności handlowej, administrowanie działalności handlowej; usługi agencji reklamowej; profesjonalne, sporządzanie statystyk, także on-line; sondaże, badania opinii publicznej, doradztwo i sporządzanie opinii handlowych, informacja handlowa; dostarczanie informacji o obiektach multimedialnych przez sieci telekomunikacyjne i Internet w celach reklamowych i handlowych; dystrybucja towarów w celach reklamowych, rozpowszechnianie ogłoszeń reklamowych, wynajmowanie powierzchni na cele reklamowe oraz ogłoszenia handlowe i reklamowe; wypożyczanie materiału reklamowego; pośrednictwo w umowach kupna i sprzedaży towarów z branży kosmetycznej, elektronicznej, artykułów gospodarstwa domowego, odzieżowej i spożywczej; odpłatne wykonywanie usług handlowych dla celów sprzedaży detalicznej oraz aukcji za pośrednictwem sieci komputerowych lub telekomunikacyjnych; marketing bezpośredni, marketing, doradztwo w zakresie zbytu i zakupu, wynajem czasu i miejsca reklamowego we wszystkich środkach przekazu; powyższe usługi łączące się on-line z elektronicznymi lub komputerowymi bazami danych lub Internetem, publikowanie tekstów reklamowych, uaktualnianie materiałów reklamowych, bezpośrednia reklama on-line w sieci komputerowej i telekomunikacyjnej, oferowanie usług aukcyjnych w formie promocji; bezpośrednia usługa zamawiania towarów i usług za pośrednictwem komputera, telefonu, radioodbiorników CB; wystawy handlowe, promocja, reklama i marketing on-line stron internetowych; prowadzenie wykazu informacji handlowych w Internecie i sieci telekomunikacyjnej; usługi doradcze w zakresie organizacji i zarządzania, z lub bez pomocy elektronicznych baz da-

nych; sortowanie danych w bazach komputerowych, **39** dystrybucja towarów i przesyłek, realizacja przesyłek drogą pocztową na zlecenie; usługi przepakowywania i składowania towarów zamawianych on-line, **42** administrowanie stronami komputerowymi; aktualizacja oprogramowania komputerowego, analizy systemów komputerowych; udostępnianie na rzecz osób trzecich informacji zawartych w elektronicznych bazach danych dostępnych przez Internet; pozyskiwanie danych do komputerowych baz danych; projektowanie oprogramowania komputerowego, tworzenie i utrzymywanie, w imieniu osób trzecich, informatycznych systemów marketingowych dostępnych przez Internet lub sieci wewnętrzne oraz intranet; tworzenie i utrzymywanie systemów obsługi klienta dostępnych przez Internet, intranet oraz sieci wewnętrzne; projektowanie interaktywnego panelu informacyjnego do dystrybucji, promocji i sprzedaży; opracowywanie i projektowanie elektronicznych billboardów reklamowych.

(111) **239416** (220) 2009 11 19 (210) 363067

(151) 2011 07 11 (441) 2010 03 01

(732) GRUPA IT Spółka z ograniczoną odpowiedzialnością, Gdańsk, PL.

(540) geloo

(510), (511) **35** eksponowanie towarów pozwalające nabywcy je oglądać i kupować w sklepie internetowym z kosmetykami, mydłami, produktami perfumeryjnymi, produktami do kąpieli i prania, produktami do pielęgnacji włosów, zębów, jamy ustnej, sprzętu gospodarstwa domowego, grami komputerowymi, grami elektronicznymi, sprzętem i urządzeniami do gier i zabaw, grami i zabawkami, zabawkami elektronicznymi, artykułami i urządzeniami gimnastycznymi, urządzeniami i przyrządami elektrycznymi, elektronicznymi, fotograficznymi, żeglarskimi, pomiarowymi, sygnalizacyjnymi, kontrolnymi, urządzeniami do nagrywania, transmisji i reprodukcji dźwięku i obrazu, nawigacją satelitarną, urządzeniami radiowo-telewizyjnymi oraz osprzętem do nich, urządzeniami podłączanymi do komputera, sprzętem komputerowym oraz osprzętem komputerowym, zegarami, zegarkami, budzikami, artykułami spożywczymi, słodyczami, wyrobami cukierniczymi i ciastami, wyrobami czekoladowymi, artykułami dla zwierząt do: mycia, karmienia, wyprowadzania z domu oraz zabawy, ubraniami, ubraniami do przebierania się, roślin żywych i sztucznych, mebli, lamp; usługi reklamy; zarządzanie w działalności handlowej, administrowanie działalności handlowej; usługi agencji reklamowej; profesjonalne, sporządzanie statystyk, także on-line; sondaże, badania opinii publicznej, doradztwo i sporządzanie opinii handlowych, informacja handlowa; dostarczanie informacji o obiektach multimedialnych przez sieci telekomunikacyjne i Internet w celach reklamowych i handlowych; dystrybucja towarów w celach reklamowych, rozpowszechnianie ogłoszeń reklamowych, wynajmowanie powierzchni na cele reklamowe oraz ogłoszenia handlowe i reklamowe; wypożyczanie materiału reklamowego; pośrednictwo w umowach kupna i sprzedaży towarów z branży kosmetycznej, elektronicznej, artykułów gospodarstwa domowego, odzieżowej i spożywczej; odpłatne wykonywanie usług handlowych dla celów sprzedaży detalicznej oraz aukcji za pośrednictwem sieci komputerowych lub telekomunikacyjnych; marketing bezpośredni, marketing, doradztwo w zakresie zbytu i zakupu, wynajem czasu i miejsca reklamowego we wszystkich środkach przekazu; powyższe usługi łączące się on-line z elektronicznymi lub komputerowymi bazami danych lub Internetem, publikowanie tekstów reklamowych, uaktualnianie materiałów reklamowych, bezpośrednia reklama on-line w sieci komputerowej i telekomunikacyjnej, oferowanie usług aukcyjnych w formie promocji; bezpośrednia usługa zamawiania towarów i usług za pośrednictwem komputera, telefonu, radioodbiorników CB; wystawy handlowe, promocja, reklama i marketing on-line stron internetowych; prowadzenie wykazu informacji handlowych w Internecie i sieci telekomunikacyjnej; usługi doradcze w zakresie organizacji i zarządzania, z lub bez pomocy elektronicznych baz danych; sortowanie danych w bazach komputerowych, **39** dystrybucja towarów i przesyłek, realizacja przesyłek drogą pocztową na zlecenie; usługi przepakowywania i składowania towarów zamawianych on-line, **42** administrowanie stronami komputerowymi; aktualizacja oprogramowania komputerowego, analizy systemów komputerowych; udostępnianie na rzecz osób trzecich informacji zawartych w elektronicznych bazach danych dostępnych przez Internet; pozyskiwanie danych do komputerowych baz danych; projektowanie oprogramowania komputerowego, tworzenie i utrzymywanie, w imieniu osób

trzech, informatycznych systemów marketingowych dostępnych przez Internet lub sieci wewnętrzne oraz intranet; tworzenie i utrzymywanie systemów obsługi klienta dostępnych przez Internet, intranet oraz sieci wewnętrzne; projektowanie interaktywnego panelu informacyjnego do dystrybucji, promocji i sprzedaży; opracowywanie i projektowanie elektronicznych billboardów reklamowych.

(111) **239417** (220) 2009 11 16 (210) 362930
 (151) 2011 07 29 (441) 2010 03 01
 (732) Firma Produkcyjno-Handlowa „PAULA” Spółka z ograniczoną odpowiedzialnością Spółka komandytowa, Kalisz, PL.
 (540)



Kolor znaku: żółty, różowy, zielony, czerwony, jasnoszary, biały
 (531) 5.9.3, 27.5.1, 29.1.15
 (510), (511) **29** chrupiące plasterki buraka bogate w błonnik, bez dodatku tłuszczu oraz zawierające naturalne przeciwutleniacze.

(111) **239418** (220) 2009 10 26 (210) 362102
 (151) 2011 06 07 (441) 2010 02 01
 (732) „POLTRONIC” Spółka Akcyjna, Wrocław, PL.
 (540)



Kolor znaku: niebieski, jasnoniebieski, biały
 (531) 26.13.25, 27.5.1, 29.1.13
 (510), (511) **09** trafopowielacze, powielacze napięcia, transformatory wysokiego napięcia, **35** usługi w zakresie sprzedaży takich towarów jak: trafopowielacze, powielacze napięcia, transformatory wysokiego napięcia.

(111) **239419** (220) 2009 10 26 (210) 362092
 (151) 2011 07 22 (441) 2010 02 01
 (732) A.S. PRODUCTION Arkadiusz Stolarski, Gdańsk, PL.
 (540)

eventspace.pl

Kolor znaku: czarny, pomarańczowy
 (531) 27.5.1, 29.1.12
 (510), (511) **16** wydawnictwa i publikacje na papierowych nośnikach informacji zwłaszcza gazety, dzienniki, czasopisma, periodyki, broszury, druki i formularze, **35** usługi w zakresie reklamy prasowej oraz za pośrednictwem Internetu, publikowanie tekstów reklamowych i reklam, tworzenie reklam i sponsorowanych tekstów, pozyskiwanie danych do komputerowych baz danych, prowadzenie portali internetowych i elektronicznych baz danych, **38** udostępnianie internetowego forum dyskusyjnego, **41** publikowanie tekstów innych niż reklamowe, usługi wydawnicze książkowe, elektroniczne i internetowe, usługi w zakresie dostarczania publikacji on-line w tym prowadzenie serwisów internetowych i publikacji elektronicznej periodyków, usługi z zakresu komputerowego przygotowywania materiałów do publikacji, usługi z zakresu informacji o imprezach.

(111) **239420** (220) 2009 10 21 (210) 361907
 (151) 2011 05 13 (441) 2010 02 01
 (732) Zielone Przedszkola spółka z ograniczoną odpowiedzialnością, Poznań, PL.
 (540)



Kolor znaku: zielony, biały
 (531) 5.1.3, 26.4.2, 27.5.1, 29.1.12
 (510), (511) **35** reklama, badania rynku, doradztwo w zakresie prowadzenia działalności gospodarczej, doradztwo w zarządzaniu działalnością gospodarczą, usługi sprzedaży towarów w sklepie wielobranżowym z artykułami dziecięcymi, usługi sprzedaży towarów w hurtowni z artykułami dziecięcymi, **36** administrowanie nieruchomości, pośrednictwo w handlu nieruchomościami, dzierżawa nieruchomości, **41** przedszkola, nauczanie w przedszkolach, organizowanie i prowadzenie szkoleń w formie seminariów, kursów, organizowanie obozów sportowych, organizowanie zawodów sportowych, imprezy sportowe, organizowanie obozów wakacyjnych, organizowanie i prowadzenie pracowni specjalistycznych, organizowanie konkursów, wypożyczanie sprzętu sportowego, wypożyczanie książek, organizowanie pokazów kulturalnych, imprez kulturalnych, organizowanie świetlic, **43** obsługa gastronomiczna z własnym zapleczem, produktami i transportem, stołówki, usługi barowe, żłobki dla dzieci, **45** opieka nad dziećmi w przedszkolach.

(111) **239421** (220) 2009 10 16 (210) 361767
 (151) 2011 06 13 (441) 2010 01 18
 (732) SWEDECENTER Spółka z ograniczoną odpowiedzialnością, Warszawa, PL.
 (540) BRAMA PORTOWA

(510), (511) **35** zarządzanie inwestycjami budowlanymi, **36** usługi w zakresie zarządzania i administrowania nieruchomościami, nadzór inwestorski, usługi wynajmu pomieszczeń biurowych i budynków, usługi w zakresie dzierżawy majątku nieruchomego, usługi w zakresie zarządzania majątkiem nieruchomym, usługi kupna i sprzedaży nieruchomości, **37** usługi w zakresie budownictwa, przygotowywanie terenów pod budowę, wykonywanie instalacji budowlanych, wznoszenie kompletnych obiektów budowlanych lub ich części, usługi w zakresie nadzoru budowlanego, przebudowy, remonty, usługi inżynierskie w zakresie budownictwa lądowego, wykonywanie robót wykończeniowych, **39** wynajmowanie garaży i miejsc parkingowych, **42** opracowywanie projektów technicznych, ekspertyzy inżynierskie, nadzór wykonawczy, usługi w zakresie dekoracji i projektowania wnętrz biur i pomieszczeń handlowych, zarządzanie inwestycjami, usługi w zakresie projektowania architektonicznego i budowlanego, **44** projektowanie i urządzenie przestrzeni zielonej wokół budynków biurowych i handlowych, **45** obsługa prawna inwestycji budowlanych.

(111) **239422** (220) 2009 10 16 (210) 361731
 (151) 2011 06 13 (441) 2010 01 18
 (732) Vivena-Natura Spółka z ograniczoną odpowiedzialnością, Wrocław, PL.
 (540)



Kolor znaku: czarny, jasnozielony
 (531) 24.15.2, 27.5.1, 29.1.12
 (510), (511) **04** biopaliwa stałe otrzymane z biomasy, mieszaniny stałych paliw odpadowych i biomasy, mieszaniny węgla z odpadami, brykiety materiałów palnych, brykiety drzewne, pelety ze: słomy, drzewa i innych materiałów palnych, **40** usługi w zakresie przetwarzania i niszczenia odpadów, recykling odpadów, sortowania oraz przetwarzania odpadów i surowców wtórnych, produkcja paliw

z biologicznych i innych odnawialnych źródeł, takich jak: uprawy przemysłowe oraz słoma, kora, odpady drzewne, rekultywacje składowisk odpadów oraz makroniwelacja terenów, **44** usługi doradztwa w zakresie wykorzystania odpadów rolnych i leśnych oraz w zakresie upraw przemysłowych.

(111) **239423** (220) 2009 10 12 (210) 361576

(151) 2011 05 13 (441) 2010 01 18

(732) POLKOMTEL Spółka Akcyjna, Warszawa, PL.

(540) tania piątka

(510), (511) **09** aparaty, przewody i słuchawki telefoniczne; automaty sprzedające i mechanizmy do urządzeń uruchamianych przez wrzucenie monety lub żetonu; kasy rejestrujące; komputery i sprzęt przetwarzający dane; magnetyczne nośniki danych; maszyny liczące, płyty (dyski) z nagraniami; urządzenia do gaszenia ognia; urządzenia do nagrywania, transmisji, reprodukcji danych, dźwięku lub obrazu; urządzenia i przyrządy naukowe, żeglarskie, geodezyjne, elektryczne, kinematograficzne, optyczne, wagowe, pomiarowe, sygnalizacyjne, kontrolne, do ratowania życia, do celów dydaktycznych, **35** usługi polegające na: rejestrowaniu, sporządzaniu odpisów, składzie, kompilacji, transmisji, transkrypcji, systematyzacji pisemnych informacji (komunikatów) oraz rejestrowaniu a także wykorzystaniu lub kompilacji danych matematycznych lub statystycznych oraz zarządzaniu zbiorami informatycznymi; usługi w zakresie: reklamy, działalności informacyjnej, badania rynku, organizacji wystaw lub targów handlowych, pośrednictwa w zawieraniu umów kupna-sprzedazy poprzez telefon i Internet, usługi w zakresie telefonicznego udzielania informacji o produktach i usługach, obsługa klientów przy wykorzystaniu sieci Internet umożliwiające dostarczanie klientom informacji oraz otrzymywanie informacji od klientów, usługi telekomunikacyjne on-line polegające na umożliwieniu: zlecenia usług, świadczenia usług, zawierania umów, umów pośrednictwa, dokonywania operacji bankowych, wykonywania umów; zgrupowanie na rzecz osób trzecich towarów związanych ze świadczeniem usług telekomunikacyjnych, internetowych i elektronicznych, takich jak: aparaty i przyrządy łącznościowe i telekomunikacyjne, elektryczne i elektroniczne aparaty i przyrządy, wszystkie do przetwarzania, rejestracji, magazynowania, transmisji, wyszukiwania lub odbioru danych, aparaty do nagrywania, transmisji lub reprodukcji dźwięku, obrazu lub zakodowanych danych, aparaty telewizyjne, hologramy, komputery, programowane układy elektroniczne do przenoszenia danych, programy komputerowe, oprogramowanie komputerowe, dyski, taśmy i drutowe pamięci magnetyczne wszystkie będące magnetycznymi nośnikami danych, karty magnetyczne czyste i z zapisem, oprogramowanie komputerowe dostarczane z Internetu, publikacje elektroniczne (ściągalne) dostarczane w trybie on-line z komputerowej bazy danych lub z Internetu, oprogramowanie komputerowe i urządzenia telekomunikacyjne (w tym modemy) umożliwiające połączenie z bazami danych i z Internetem, oprogramowanie komputerowe umożliwiające wyszukiwanie danych, moduły ładowalne z muzyką w formie cyfrowej (ściągalne) dostarczane z komputerowej bazy danych lub z Internetu, moduły ładowalne z muzyką w formie cyfrowej dostarczane z plików MP3, odtwarzacze plików MP3, nadajniki i odbiorniki satelitarne, przewody drutowe elektryczne i kable elektryczne, aparaty i przyrządy przywoławcze, radiowe aparaty i przyrządy przywoławcze oraz aparaty i przyrządy radiotelefoniczne, telefony, telefony przenośne i słuchawki telefoniczne, akcesoria do telefonów i słuchawek telefonicznych, adaptory do telefonów, urządzenia do ładowania akumulatorów telefonicznych, telefoniczne zestawy głośnomówiące na biurko lub stosowane w samochodach, widełki do samochodowych słuchawek telefonicznych, torby i futerały przystosowane szczególnie do przechowywania i przenoszenia mobilnych urządzeń elektronicznych oraz wyposażenia i akcesoriów elektronicznych, skomputeryzowane organizery osobiste, anteny, baterie, mikroprocesory, klawiatury, modemy, elektroniczne globalne systemy określania położenia, elektroniczne aparaty i przyrządy nawigacyjne i określające położenie, aparaty i przyrządy do monitorowania (inne niż do monitorowania in-vivo), aparaty radiowe, elektryczne aparaty i przyrządy sterujące, testujące (inne niż do testowania in-vivo), sygnalizacyjne, kontrolne i do celów dydaktycznych, aparaty i przyrządy optyczne i elektrooptyczne, filmy wideo, elektryczne i elektroniczne akcesoria i sprzęt peryferyjny zaprojektowany i przystosowany do używania z komputerami, urządzeniami audiowizualnymi oraz sprzętem i aparatami do gier elektronicznych,

części i osprzęt do wszystkich wyżej wymienionych towarów, apaszk jedwabne, antystresery, baloniki, bandanki, banery, bezrękawniki, bloczki post-it, bluzy, bombki, breloczki, chorągiewki, clipboardy, czapki, daszki, długopisy, elektroniczne urządzenia do tłumaczeń językowych, elektroniczne urządzenia ze słownikiem, etui skórzane na długopisy, etui skórzane na wizytówki, fido-dido, flagi, galanteria odzieżowa damska i męska, galanteria skórzana, galanteria papierowa, joja, kalendarze, kalkulatory, kapelusze, karafki, konstrukcje dmuchane i balony, kosmetyczki, kosmetyki, koszulki polo, krawaty, krzeselka, kubki, kurtki, latawce, linijki, maskotki, materiały biurowe i szkolne, medale, pudełka, naklejki i nalepki, notesy, obrusy, ołówki, opakowania na napoje, organizery, otwieracze do butelek, pałeczki chińskie, papiery pakowe, parasole, parasolki, parawany, para jedwabne, piłki, piórniki, plecaki, płotki, podkładki pod kubki, kieliszki i szklanki, podkładki pod mysz, pompony, portfele, postery, potykaczki, radioodbiorniki, rękawiczki, ręczniki, sakwy rowerowe, sakwy podróżne, samochodowe osłony przeciwsłoneczne, siatki, skrobaczki do szyb, słodycze, standy, stroje dla personelu, szale, szaliki, świece, tablice, teczki skórzane, terkotki, termosy, torciki, trąbki, t-shirty, wizytowniki, wody perfumowane i perfumy, worki żeglarskie, wyroby ze szkła i porcelany, zabawki, zegary ścienne, zegarki, znaczki z logo, i ofert usług telekomunikacyjnych, elektronicznych, internetowych, finansowych, ubezpieczeniowych, licencji na przedmioty własności intelektualnej, doradczych, pozwalające nabywcy wygodnie oglądać lub zapoznać się z opisem usług oraz kupować te towary i zamawiać usługi w szczególności: z katalogu różnych towarów lub usług, za pośrednictwem usługi elektronicznej, na stronie internetowej oraz usługi pośrednictwa w powyższym zakresie, **36** usługi w zakresie: pośrednictwa w zawieraniu umów ubezpieczeniowych poprzez telefon i Internet, sprawdzania stanu konta poprzez telefon i Internet, usługi telekomunikacyjne on-line polegające na umożliwieniu: zawierania umów ubezpieczeniowych, umów kupna-sprzedazy, umów kredytowych, umów bankowych oraz otwierania rachunków bankowych, dostępu do konta bankowego, **38** usługi telekomunikacyjne; usługi w zakresie: rozpowszechniania systemów przekazywania dźwięku i obrazu w łączności radiofonicznej, telegraficznej, telefonicznej, telefonii komórkowej, telefaksowej, w systemie cyfrowym; usługi w zakresie telefonicznego udzielania informacji o wydarzeniach; usługi w zakresie łączności: radiofonicznej, telegraficznej, telefonicznej, telefonii komórkowej i poprzez Internet, telefaksowej, ustalania taryf i opłat, obsługi satelitów i przekazów satelitarnych, organizowania systemów transmisyjnych, przesyłania dźwięku, obrazu i sms-ów; usługi w zakresie: poczty elektronicznej, zleceń przywoławczych z zastosowaniem radia, telefonu lub innych środków komunikacji elektronicznej; usługi w zakresie prowadzenia: stacji radiowych, telewizyjnych oraz transmitowania dźwięku i obrazu; usługi w zakresie zbierania i przekazywania aktualności informacyjnych z wykorzystaniem: multimediów, urządzeń telekomunikacyjnych; usługi w zakresie „wypożyczania telefonów, modemów i innych urządzeń telekomunikacyjnych; obsługa klientów przy wykorzystaniu sieci Internet; elektroniczny serwis informacji typu on-line polegający na tworzeniu, prowadzeniu baz danych i udostępnianiu informacji z możliwością elektronicznego przyjmowania i przekazywania wiadomości, **41** usługi w zakresie nauczania poprzez telefon, Internet, radio i telewizję.

(111) **239424** (220) 2009 10 12 (210) 361575

(151) 2011 05 13 (441) 2010 01 18

(732) POLKOMTEL Spółka Akcyjna, Warszawa, PL.

(540) piątka z plusem

(510), (511) **09** aparaty, przewody i słuchawki telefoniczne; automaty sprzedające i mechanizmy do urządzeń uruchamianych przez wrzucenie monety lub żetonu; kasy rejestrujące; komputery i sprzęt przetwarzający dane; magnetyczne nośniki danych; maszyny liczące, płyty (dyski) z nagraniami; urządzenia do gaszenia ognia; urządzenia do nagrywania, transmisji, reprodukcji danych, dźwięku lub obrazu; urządzenia i przyrządy naukowe, żeglarskie, geodezyjne, elektryczne, kinematograficzne, optyczne, wagowe, pomiarowe, sygnalizacyjne, kontrolne, do ratowania życia, do celów dydaktycznych, **35** usługi polegające na: rejestrowaniu, sporządzaniu odpisów, składzie, kompilacji, transmisji, transkrypcji, systematyzacji pisemnych informacji (komunikatów) oraz rejestrowaniu a także wykorzystaniu lub kompilacji danych matematycznych lub statystycznych oraz zarządzaniu zbiorami informatycznymi; usługi w zakresie: reklamy, działalności

informacyjnej, badania rynku, organizacji wystaw lub targów handlowych, pośrednictwa w zawieraniu umów kupna-sprzedaży poprzez telefon i Internet, usługi w zakresie telefonicznego udzielania informacji o produktach i usługach, obsługa klientów przy wykorzystaniu sieci Internet umożliwiająca dostarczanie klientom informacji oraz otrzymywanie informacji od klientów, usługi telekomunikacyjne on-line polegające na umożliwieniu: zlecenia usług, świadczenia usług, zawierania umów, umów pośrednictwa, dokonywania operacji bankowych, wykonywania umów; zgrupowanie na rzecz osób trzecich towarów związanych ze świadczeniem usług telekomunikacyjnych, internetowych i elektronicznych, takich jak: aparaty i przyrządy łącznościowe i telekomunikacyjne, elektryczne i elektroniczne aparaty i przyrządy, wszystkie do przetwarzania, rejestracji, magazynowania, transmisji, wyszukiwania lub odbioru danych, aparaty do nagrywania, transmisji lub reprodukcji dźwięku, obrazu lub zakodowanych danych, aparaty telewizyjne, hologramy, komputery, programowane układy elektroniczne do przenoszenia danych, programy komputerowe, oprogramowanie komputerowe, dyski, taśmy i drutowe pamięci magnetyczne wszystkie będące magnetycznymi nośnikami danych, karty magnetyczne czyste i z zapisem, oprogramowanie komputerowe dostarczane z Internetu, publikacje elektroniczne (ściągalne) dostarczane w trybie on-line z komputerowej bazy danych lub z Internetu, oprogramowanie komputerowe i urządzenia telekomunikacyjne (w tym modemy) umożliwiające połączenie z bazami danych i z Internetem, oprogramowanie komputerowe umożliwiające wyszukiwanie danych, moduły ładowalne z muzyką w formie cyfrowej (ściągalne) dostarczane z komputerowej bazy danych lub z Internetu, moduły ładowalne z muzyką w formie cyfrowej dostarczane z plików MP3, odtwarzacze plików MP3, nadajniki i odbiorniki satelitarne, przewody drutowe elektryczne i kable elektryczne, aparaty i przyrządy przywoławcze, radiowe aparaty i przyrządy przywoławcze oraz aparaty i przyrządy radiotelefoniczne, telefony, telefony przenośne i słuchawki telefoniczne, akcesoria do telefonów i słuchawek telefonicznych, adaptory do telefonów, urządzenia do ładowania akumulatorów telefonicznych, telefoniczne zestawy głośnomówiące na biurko lub stosowane w samochodach, widełki do samochodowych słuchawek telefonicznych, torby i futerały przystosowane szczególnie do przechowywania i przenoszenia mobilnych urządzeń elektronicznych oraz wyposażenia i akcesoriów elektronicznych, skomputeryzowane organizery osobiste, anteny, baterie, mikroprocesory, klawiatury, modemy, elektroniczne globalne systemy określania położenia, elektroniczne aparaty i przyrządy nawigacyjne i określające położenie, aparaty i przyrządy do monitorowania (inne niż do monitorowania in-vivo), aparaty radiowe, elektryczne aparaty i przyrządy sterujące, testujące (inne niż do testowania in-vivo), sygnalizacyjne, kontrolne i do celów dydaktycznych, aparaty i przyrządy optyczne i elektrooptyczne, filmy wideo, elektryczne i elektroniczne akcesoria i sprzęt peryferyjny zaprojektowany i przystosowany do używania z komputerami, urządzeniami audiowizualnymi oraz sprzętem i aparatami do gier elektronicznych, części i osprzęt do wszystkich wyżej wymienionych towarów, apaszki jedwabne, antystresery, baloniki, bandanki, banery, bezrękawniki, bloczki post-it, bluzy, bombki, breloczki, chorągiewki, clipboardy, czapki, daszki, długopisy, elektroniczne urządzenia do tłumaczeń językowych, elektroniczne urządzenia ze słownikiem, etui skórzane na długopisy, etui skórzane na wizytówki, fido-dido, flagi, galanteria odzieżowa damska i męska, galanteria skórzana, galanteria papierowa, joja, kalendarze, kalkulatory, kapelusze, karafki, konstrukcje dmuchane i balony, kosmetyczki, kosmetyki, koszulki polo, krawaty, krzeselka, kubki, kurtki, latawce, linijki, maskotki, materiały biurowe i szkolne, medale, pudełka, naklejki i nalepki, notesy, obrusy, ołówki, opakowania na napoje, organizery, otwieracze do butelek, pałeczki chińskie, papiery pakowe, parasole, parasolki, parawany, para jedwabne, piłki, piórniki, plecaki, płotki, podkładki pod kubki, kieliszki i szklanki, podkładki pod mysz, pompony, portfele, postery, potykacze, radioodbiorniki, rękawiczki, ręczniki, sakwy rowerowe, sakwy podróżne, samochodowe osłony przeciwsłoneczne, siatki, skrobaczki do szyb, słodycze, standy, stroje dla personelu, szale, szalik, świece, tablice, teczki skórzane, terkotki, termosy, torciki, trąbki, t-shirty, wizytowniki, wody perfumowane i perfumy, worki żeglarskie, wyroby ze szkła i porcelany, zabawki, zegary ściennie, zegarki, znaczki z logo, i ofert usług telekomunikacyjnych, elektronicznych, internetowych, finansowych, ubezpieczeniowych, licencji na przedmioty własności intelektualnej, doradczych, pozwalające nabywcy wygodnie oglądać lub zapoznać się z opisem usług oraz kupować te towary i zamawiać

usługi w szczególności: z katalogu różnych towarów lub usług, za pośrednictwem usługi elektronicznej, na stronie internetowej oraz usługi pośrednictwa w powyższym zakresie, **36** usługi w zakresie: pośrednictwa w zawieraniu umów ubezpieczeniowych poprzez telefon i Internet, sprawdzania stanu konta poprzez telefon i Internet, usługi telekomunikacyjne on-line polegające na umożliwieniu: zawierania umów ubezpieczeniowych, umów kupna-sprzedaży, umów kredytowych, umów bankowych oraz otwierania rachunków bankowych, dostępu do konta bankowego, **38** usługi telekomunikacyjne; usługi w zakresie: rozpowszechniania systemów przekazywania dźwięku i obrazu w łączności radiofonicznej, telegraficznej, telefonicznej, telefonii komórkowej, telefaksowej, w systemie cyfrowym; usługi w zakresie telefonicznego udzielania informacji o wydarzeniach; usługi w zakresie łączności: radiofonicznej, telegraficznej, telefonicznej, telefonii komórkowej i poprzez Internet, telefaksowej, ustalania taryf i opłat, obsługi satelitów i przekazów satelitarnych, organizowania systemów transmisyjnych, przesyłania dźwięku, obrazu i sms-ów; usługi w zakresie: poczty elektronicznej, zleceń przywoławczych z zastosowaniem radia, telefonu lub innych środków komunikacji elektronicznej; usługi w zakresie prowadzenia: stacji radiowych, telewizyjnych oraz transmitowania dźwięku i obrazu; usługi w zakresie zbierania i przekazywania aktualności informacyjnych z wykorzystaniem: multimediów, urządzeń telekomunikacyjnych; usługi w zakresie „wypożyczania telefonów, modemów i innych urządzeń telekomunikacyjnych; obsługa klientów przy wykorzystaniu sieci Internet; elektroniczny serwis informacji typu on-line polegający na tworzeniu, prowadzeniu baz danych i udostępnianiu informacji z możliwością elektronicznego przyjmowania i przekazywania wiadomości, **41** usługi w zakresie nauczania poprzez telefon, Internet, radio i telewizję.

(111) **239425** (220) 2009 10 09 (210) 361471
 (151) 2011 07 22 (441) 2010 01 18
 (732) „KRISMAR” SPÓŁKA Z OGRANICZONĄ
 ODPOWIEDZIALNOŚCIĄ JOINT VENTURE, Biała Podlaska, PL.
 (540)



Kolor znaku: czerwony, biały, zielony

(531) 26.4.2, 27.1.1, 27.5.1, 29.1.13
 (510), (511) **04** paliwa, gazy płynne, benzyny silnikowe, oleje napędowe, oleje opałowe, oleje przemysłowe, biopaliwa, oleje silnikowe, smary, **09** zautomatyzowany sprzęt do odczytywania kart, oraz wydobycia danych z kart, kodowane karty magnetyczne upoważniające do zakupów na kredyt, karty identyfikacyjne, karty zawierające aktywne komponenty i będące nośnikami danych, karty stałego klienta, **16** publikacje drukowane, materiały drukowane, materiały piśmienne, stemple do użytku biurowego, segregatory do akt, materiały szkoleniowe i instruktażowe, **35** usługi w zakresie organizacji i zarządzania programów lojalnościowych dla klientów, usługi w zakresie zarządzania zakupami i transakcjami, usługi dotyczące prowadzenia ksiąg rachunkowych i wyciągów z kont, usługi reklamowe: radiowa, telewizyjna, prasowa reklama za pośrednictwem sieci komputerowej, rozpowszechnianie materiałów reklamowych.

(111) **239426** (220) 2009 10 07 (210) 361382
 (151) 2011 06 13 (441) 2010 01 18
 (732) NOVit.MED Gabinet Lekarski Tadeusz Siemko, Inowrocław, PL.; NOVit.MED Gabinet Stomatologiczny Iwona Siemko, Inowrocław, PL.
 (540)



Kolor znaku: niebieski, czerwony

(531) 24.17.1, 24.17.2, 27.5.1, 29.1.12
 (510), (511) **44** usługi medyczne, usługi stomatologiczne.
 (551) wspólne prawo ochronne

(111) **239427** (220) 2009 10 06 (210) 361315
 (151) 2011 05 13 (441) 2010 01 18
 (732) GREENXPOWER Wojciech Wieczorek, Toruń, PL.
 (540) greenX power

(510), (511) **04** energia elektryczna, mieszanki paliwa zgazowanego, **35** usługi w zakresie zgromadzenia na rzecz osób trzecich, w celu sprzedaży hurtowej i detalicznej, towarów obejmujących: brykiety drzewne, brykiety materiałów palnych, brykiety węglowe, brykiety z torfu, energię elektryczną, paliwo gazowe, mieszanki paliwa zgazowanego; usługi w zakresie zgromadzenia na rzecz osób trzecich, w celu sprzedaży hurtowej i detalicznej, towarów obejmujących palniki do acetylenu, aparaturę i instalacje chłodnicze, armaturę do pieców, armaturę bezpieczeństwa do urządzeń oraz instalacji wodnych, grzejniki do centralnego ogrzewania, chłodnice do cieczy, chłodnice do pieców, aparaturę i instalacje oraz urządzenia chłodnicze, komory chłodnicze, instalacje i urządzenia do chłodzenia, rekuperatory ciepła, wymienniki ciepła nie będące częściami maszyn, zasobniki ciepła, czajniki i grzejniki elektryczne, dmuchawy, filtry powietrza do klimatyzacji, armaturę regulacyjną i bezpieczeństwa do przewodów oraz urządzeń gazowych, instalacje i urządzenia klimatyzacyjne, kolektory słoneczne, kotły grzewcze, kanały kominowe i urządzenia zasilające do kotłów grzewczych, ludy chłodnicze, naczynia zbiorcze do instalacji centralnego ogrzewania, nawilżacze do grzejników centralnego ogrzewania, aparatura do oddymiania nie do celów medycznych, urządzenia do ogrzewania na paliwa stałe, płynne lub gazowe, urządzenia elektryczne do ogrzewania, instalacje do ogrzewania wodnego, osprzęt do palników gazowych, urządzenia i instalacje do oświetlenia, oświetlenie sufitowe, palniki gazowe, nakładki do palników gazowych, piece, piece słoneczne, pompy ciepłe, armatura i urządzenia do oczyszczania powietrza, instalacje do filtrowania i klimatyzacji powietrza, regulatory wyciągów, instalacje i aparaturę sanitarną, instalacje do schładzania wody, wyciągi wentylacyjne, wyciągi wentylacyjne do laboratoriów, aparaturę do wentylacji i klimatyzacji, wentylatory i klimatyzatory, węzownice będące częścią instalacji destylacyjnych grzewczych i chłodniczych, regulatory do wyciągów stosowanych w ogrzewnictwie, **37** usługi budowlane w zakresie napraw, wynajem sprzętu budowlanego, usługi budowlane: usługi w zakresie czyszczenia budynków z zewnątrz i wewnątrz, usługi w zakresie czyszczenia i naprawy kotłów, usługi w z zakresie czyszczenia kominów, czyszczenia okien, usługi w zakresie instalacji drzwi i okien, usługi w zakresie eliminacji zakłóceń w instalacjach elektrycznych, usługi w zakresie informacji budowlanej, usługi w zakresie instalacji, konserwacji i naprawy maszyn, usługi w zakresie instalowania i naprawy pieców, usługi w zakresie instalowania i naprawy urządzeń elektrycznych, usługi w zakresie instalowania i naprawy alarmów przeciwwłamaniowych, usługi w zakresie instalowania i naprawy urządzeń dla chłodnictwa, usługi w zakresie instalowania oraz naprawy urządzeń klimatyzacyjnych, usługi w zakresie izolowania budynków, usługi w zakresie instalowania, konserwacji i naprawy komputerów, usługi w zakresie montażu i naprawy instalacji alarmowych i przeciwpożarowych, usługi w zakresie montażu i naprawy instalacji grzewczych, usługi w zakresie instalowania rusztowań, usługi w zakresie murowania, usługi w zakresie piaskowania, usługi w zakresie tapetowania, tynkowania, usługi dekarские, **39** usługi w zakresie dostarczania towarów zamówionych korespondencyjnie, usługi transportowe: usługi w zakresie wypożyczenia pojazdów, przewożenia ładunków i kierowania pojazdami ciężarowymi, usługi w zakresie transportu samochodowego i wypożyczenia samochodów, **40** usługi w zakresie wytwarzania energii, usługi w zakresie obróbki metali, usługi w zakresie spawania, lutowania i szlifowania, usługi w zakresie ścinania i przycinania drzew, usługi w zakresie wypożyczenia urządzeń grzewczych i urządzeń klimatyzacyjnych.

(111) **239428** (220) 2009 10 06 (210) 361314
 (151) 2011 05 13 (441) 2010 01 18
 (732) GREENXPOWER Wojciech Wieczorek, Toruń, PL.
 (540)



Kolor znaku: zielony, jasnopopielaty, ciemnopopielaty, czarny
 (531) 27.5.1, 29.1.13

(510), (511) **04** energia elektryczna, mieszanki paliwa zgazowanego, **35** usługi w zakresie zgromadzenia na rzecz osób trzecich, w celu sprzedaży hurtowej i detalicznej, towarów obejmujących: brykiety drzewne, brykiety materiałów palnych, brykiety węglowe, brykiety z torfu, energię elektryczną, paliwo gazowe, mieszanki paliwa zgazowanego; usługi w zakresie zgromadzenia na rzecz osób trzecich, w celu sprzedaży hurtowej i detalicznej, towarów obejmujących palniki do acetylenu, aparaturę i instalacje chłodnicze, armaturę do pieców, armaturę bezpieczeństwa do urządzeń oraz instalacji wodnych, grzejniki do centralnego ogrzewania, chłodnice do cieczy, chłodnice do pieców, aparaturę i instalacje oraz urządzenia chłodnicze, komory chłodnicze, instalacje i urządzenia do chłodzenia, rekuperatory ciepła, wymienniki ciepła nie będące częściami maszyn, zasobniki ciepła, czajniki i grzejniki elektryczne, dmuchawy, filtry powietrza do klimatyzacji, armaturę regulacyjną i bezpieczeństwa do przewodów oraz urządzeń gazowych, instalacje i urządzenia klimatyzacyjne, kolektory słoneczne, kotły grzewcze, kanały kominowe i urządzenia zasilające do kotłów grzewczych, ludy chłodnicze, naczynia zbiorcze do instalacji centralnego ogrzewania, nawilżacze do grzejników centralnego ogrzewania, aparatura do oddymiania nie do celów medycznych, urządzenia do ogrzewania na paliwa stałe, płynne lub gazowe, urządzenia elektryczne do ogrzewania, instalacje do ogrzewania wodnego, osprzęt do palników gazowych, urządzenia i instalacje do oświetlenia, oświetlenie sufitowe, palniki gazowe, nakładki do palników gazowych, piece, piece słoneczne, pompy ciepłe, armatura i urządzenia do oczyszczania powietrza, instalacje do filtrowania i klimatyzacji powietrza, regulatory wyciągów, instalacje i aparaturę sanitarną, instalacje do schładzania wody, wyciągi wentylacyjne, wyciągi wentylacyjne do laboratoriów, aparaturę do wentylacji i klimatyzacji, wentylatory i klimatyzatory, węzownice będące częścią instalacji destylacyjnych grzewczych i chłodniczych, regulatory do wyciągów stosowanych w ogrzewnictwie, zasuwu i szyby do wyciągów stosowanych w ogrzewnictwie, **37** usługi budowlane w zakresie napraw, wynajem sprzętu budowlanego, usługi budowlane: usługi w zakresie czyszczenia budynków z zewnątrz i wewnątrz, usługi w zakresie czyszczenia i naprawy kotłów, usługi w z zakresie czyszczenia kominów, czyszczenia okien, usługi w zakresie instalacji drzwi i okien, usługi w zakresie eliminacji zakłóceń w instalacjach elektrycznych, usługi w zakresie informacji budowlanej, usługi w zakresie instalacji, konserwacji i naprawy maszyn, usługi w zakresie instalowania i naprawy pieców, usługi w zakresie instalowania i naprawy urządzeń elektrycznych, usługi w zakresie instalowania i naprawy alarmów przeciwwłamaniowych, usługi w zakresie instalowania i naprawy urządzeń dla chłodnictwa, usługi w zakresie instalowania oraz naprawy urządzeń klimatyzacyjnych, usługi w zakresie izolowania budynków, usługi w zakresie instalowania, konserwacji i naprawy komputerów, usługi w zakresie montażu i naprawy instalacji alarmowych i przeciwpożarowych, usługi w zakresie montażu i naprawy instalacji grzewczych, usługi w zakresie instalowania rusztowań, usługi w zakresie murowania, usługi w zakresie piaskowania, usługi w zakresie tapetowania, tynkowania, usługi dekarские, **39** usługi w zakresie dostarczania towarów zamówionych korespondencyjnie, usługi transportowe: usługi w zakresie wypożyczenia pojazdów, przewożenia ładunków i kierowania pojazdami ciężarowymi, usługi w zakresie transportu samochodowego i wypożyczenia samochodów, **40** usługi w zakresie wytwarzania energii, usługi w zakresie obróbki metali, usługi w zakresie spawania, lutowania i szlifowania, usługi w zakresie ścinania i przycinania drzew, usługi w zakresie wypożyczenia urządzeń grzewczych i urządzeń klimatyzacyjnych.

(111) **239429** (220) 2009 10 01 (210) 361172
 (151) 2011 06 13 (441) 2010 01 04
 (732) BAUTECH Spółka z ograniczoną odpowiedzialnością,
 Piaseczno, PL.
 (540)



Kolor znaku: czarny, czerwony
 (531) 24.15.1, 24.15.15, 26.3.1, 26.3.16, 27.5.1, 29.1.12

(510), (511) **01** preparaty do konserwacji: cegły, cementu, ceramiki (z wyjątkiem farb i olejów), chemiczne środki dla przemysłu, spoiwa do betonu, środki chemiczne do napowietrzania betonu, środki do konserwacji betonu z wyjątkiem farb i olejów, żywice akrylowe w stanie surowym, dyspersja tworzyw sztucznych, preparaty chemiczne do wytwarzania farb, kaolin, kleje do celów przemysłowych, środki do konserwacji: betonu, cegieł, cementu, ceramiki (z wyjątkiem farb i olejów), preparaty impregnujące spoiwa z wyjątkiem farb, spoiwa do betonu, w stanie surowym żywice: akrylowe, epoksydowe, syntetyczne, sztuczne, **02** lakier asfaltowy, bejce, rozcieńczalniki i spoiwa do farb, farby: bakteriobójcze, gruntowe do drewna (bejce), ognioodporne, podkładowe, przeciw zanieczyszczeniom, stosowane w ceramice, wodne klejowe lub kazeinowe, utrwalacze do farb akwarelowych, lakiery i rozcieńczalniki do lakierów, **06** metalowe materiały zbrojeniowe i płyty dla budownictwa, drut: metalowy (z metali i stopów metali nie szlachetnych z wyjątkiem drutu topikowego), ze stali, żelazny, szkielety ramowe i konstrukcje metalowe dla budownictwa, silosy metalowe, stal lub surówka, metalowe materiały zbrojeniowe do betonu, **07** frezarki, mieszarki do betonu, maszynowe wibratory do celów przemysłowych, **17** substancje do izolacji przeciwwilgociowej budynków, izolacyjne farby, materiały i zaprawy, żywice akrylowe (półprodukty), fibra, włókna z tworzyw sztucznych nie dla włókiennictwa, uszczelnienia wodoodporne, zaprawy izolacyjne, żywice syntetyczne (półprodukty), żywice sztuczne, **19** materiały wiążące do produkcji kamieni, dachowe pokrycia niemetalowe, materiały do budowy dróg i pokryć nawierzchni, materiały wiążące do naprawy dróg, drogowe nawierzchnie odblaskowe, płytki niemetalowe dla budownictwa, płytki podłogowe niemetalowe, płyty cementowe, zaprawy budowlane, zbrojenia niemetalowe dla budownictwa, **37** asfaltowanie, budowa falochronów, budowa i konserwacja rurociągów, naprawa magazynów, wynajem sprzętu budowlanego, budownictwo: podwodne, portowe, czyszczenie budynków od wewnątrz i od zewnątrz, informacja budowlana, informacja o naprawach, instalacja i konserwacja oraz naprawa maszyn, instalowanie i naprawa urządzeń elektrycznych, kamieniarstwo, lakierowanie, malowanie, murywanie, nadzór budowlany, naprawy podwodne, oczyszczanie dróg, piaskowanie, rozbiórka budynków, eksploatacja kamieniołomów, wynajem sprzętu budowlanego, **42** architektura, projektowanie budynków, projektowanie i dekoracja wnętrz, doradztwo budowlane.

(111) **239430** (220) 2009 09 01 (210) 360095
 (151) 2011 05 13 (441) 2009 12 07
 (732) MOA Spółka Cywilna Marek Maciuba, Wojciech Łanecki, Poznań, PL.
 (540)



(531) 27.1.1, 27.1.6, 27.5.1
 (510), (511) **09** neony reklamowe, **11** oświetlenie, lampy, urządzenie i instalacje do oświetlenia; oświetlenie elewacji budynków; fasady medialne, **35** usługi wyszukiwania informacji w plikach komputerowych dla osób trzecich; usługi informacji handlowej; konsultacje w dziedzinie reklamy; usługi z zakresu promocji sprzedaży; usługi sprzedaży czasu reklamowego, **36** usługi wyceny dzieł sztuki i antyków, usługi doradztwa finansowego w zakresie inwestycji kapitałowych, **41** organizowanie wystaw artystycznych, koordynacja projektów artystycznych, **42** usługi projektowania i dekoracji wnętrz; usługi projektowania mebli; projektowania opakowań; projektowania wystaw i stoisk reklamowych; opracowywanie projektów technicznych; usługi z zakresu stylizacji i wzornictwa przemysłowego; usługi z zakresu wykonywania ekspertyz i badań ustalających autentyczność dzieł sztuki; usługi związane z projektowaniem graficznym; usługi projektowania systemów reklam świetlnych i podświetlanych; projektowania fasad medialnych; projektowania koncepcji świetlnych i systemów oświetlenia.

(111) **239431** (220) 2009 08 17 (210) 359476
 (151) 2011 05 17 (441) 2009 11 23
 (732) „EMPIK CAFE” SPÓŁKA Z OGRANICZONĄ ODPOWIEDZIALNOŚCIĄ, Warszawa, PL.

(540)



Kolor znaku: szary, biały

(531) 11.3.9, 26.4.1, 26.11.2, 27.5.1, 29.1.6
 (510), (511) **29** sałatki owocowe, sałatki warzywne, produkty mleczne, **30** aromaty do żywności, biszkopty, bita śmietana, galaretki owocowe, paszteciki, suchary, chałwa, ciasta, wyroby cukiernicze, czekolada, kanapki, sandwichy, pieczywo, bułki, gofry, herbatniki, naleśniki, sosy do sałatek, sosy do kanapek, lody spożywcze, lody spożywcze w proszku, środki wiążące do lodów spożywczych, słodycze, sorbety, przekąski ze zboża, preparaty zbożowe, kawa, herbata, cukier, kakao, przyprawy, mrożony jogurt, muesli, puddingi, wafle, keczup, majonez, musztarda, potrawy na bazie mąki, pizze, placki, tarty z nadzieniem, tortille, chleb, chipsy, **35** reklama, **43** świadczenie usług w zakresie prowadzenia barów szybkiej obsługi, kafeterii, kawiarni, restauracji.

(111) **239432** (220) 2009 08 17 (210) 359475
 (151) 2011 05 17 (441) 2009 11 23
 (732) „EMPIK CAFE” SPÓŁKA Z OGRANICZONĄ ODPOWIEDZIALNOŚCIĄ, Warszawa, PL.

(540) Szynka Konserwatywna
 (510), (511) **29** sałatki owocowe, sałatki warzywne, **30** aromaty do żywności, bułki, mięso zapiekane w cieście, paszteciki, tortille, wyroby cukiernicze, kanapki, sandwichy, keczup, majonez, musztarda, mięsne sosy, naleśniki, sosy do sałatek, przyprawy, suchary, pieczywo, potrawy na bazie mąki, pizze, placki, przekąski zbożowe, tarty z nadzieniem z jajek, mięsa, sera, relish-sos przyprawowy na bazie owoców lub warzyw, preparaty zbożowe, chipsy, chleb, chleb bezdrożdżowy, ciasta, **35** reklama, **43** świadczenie usług w zakresie prowadzenia barów szybkiej obsługi, kafeterii, kawiarni, restauracji.

(111) **239433** (220) 2009 08 17 (210) 359474
 (151) 2011 05 17 (441) 2009 11 23
 (732) „EMPIK CAFE” SPÓŁKA Z OGRANICZONĄ ODPOWIEDZIALNOŚCIĄ, Warszawa, PL.

(540) Pan Tuńczyk
 (510), (511) **29** sałatki warzywne, **30** aromaty do żywności, bułki, ryby zapiekane w cieście, paszteciki, kanapki, sandwichy, keczup, majonez, musztarda, sosy do ryb, naleśniki, sosy do sałatek, przyprawy, suchary, pieczywo, potrawy na bazie mąki, pizze, placki, przekąski zbożowe, tarty z nadzieniem z jajek, ryb, sera, relish-sos przyprawowy na bazie owoców lub warzyw, tortille, preparaty zbożowe, chipsy, chleb, chleb bezdrożdżowy, ciasta, **35** reklama, **43** świadczenie usług w zakresie prowadzenia barów szybkiej obsługi, kafeterii, kawiarni, restauracji.

(111) **239434** (220) 2009 08 17 (210) 359470
 (151) 2011 05 17 (441) 2009 11 23
 (732) „EMPIK CAFE” SPÓŁKA Z OGRANICZONĄ ODPOWIEDZIALNOŚCIĄ, Warszawa, PL.

(540) Och, Łosoś
 (510), (511) **29** sałatki owocowe, sałatki warzywne, **30** aromaty do żywności, bułki, mięso zapiekane w cieście, paszteciki, tortille, wyroby cukiernicze, kanapki, sandwichy, keczup, majonez, musztarda, mięsne sosy, naleśniki, sosy do sałatek, przyprawy, suchary, pieczywo, potrawy na bazie mąki, pizze, placki, przekąski zbożowe, tarty z nadzieniem z jajek, mięsa, sera, relish-sos przyprawowy na bazie owoców lub warzyw, preparaty zbożowe, chipsy, chleb, chleb bezdrożdżowy, ciasta, **35** reklama, **43** świadczenie usług w zakresie prowadzenia barów szybkiej obsługi, kafeterii, kawiarni, restauracji.

(111) **239435** (220) 2009 08 10 (210) 359230
 (151) 2011 05 13 (441) 2009 11 23
 (732) SUN PIZZA-Michał Tuszyński, Trzciana, PL.

(540)



Kolor znaku: żółty, czarny, czerwony

(531) 27.5.1, 29.1.13

(510), (511) **29** dania gotowe przygotowane w oparciu o mięsa, drób, ryby i owoce morza, gotowane i konserwowane warzywa i owoce, sery, pasztet z wątróbki, **30** bułki, chleb, ciastka, ciasta przekładane mięsem, mięso w cieście, kukurydza prażona i popękana (popcorn), lody, potrawy na bazie mąki, słodczyce, galaretki owocowe, kanapki, gofry, majonezy, naleśniki, paszteciki, pizze, placki, sosy do mięsa, sosy pomidorowe, sosy sałatkowe, spaghetti, wyroby cukiernicze, **43** usługi w zakresie prowadzenia barów, pizzerii, restauracji i kawiarni, przygotowywanie dań i napojów na zamówienie oraz ich dostawa.

(111) **239436** (220) 2010 03 15 (210) 359062
 (151) 2011 07 27 (441) 2010 09 27
 (732) Uniwersytet Łódzki, Katedra Biofizyki Molekularnej, Łódź, PL.
 (540)



Kolor znaku: szary, granatowy, biały, czarny

(531) 26.4.3, 26.11.13, 27.5.1, 29.1.12

(510), (511) **01** preparaty chemiczne do analiz laboratoryjnych, inne niż do celów medycznych lub weterynaryjnych, preparaty stosowane w bakteriologii, inne niż do celów medycznych lub weterynaryjnych, biologiczne preparaty do celów innych, niż medyczne lub weterynaryjne, preparaty chemiczne do celów naukowych, inne niż do celów medycznych lub weterynaryjnych, chemiczne substancje do analiz laboratoryjnych, inne niż do celów medycznych lub weterynaryjnych, kultury mikroorganizmów, inne niż do celów medycznych lub weterynaryjnych, mikroorganizmy, inne niż do celów medycznych lub weterynaryjnych, preparaty z mikroorganizmów, inne niż do celów medycznych lub weterynaryjnych, chemiczne odczynniki, inne niż do celów medycznych lub weterynaryjnych, preparaty bakteryjne do celów innych, niż medyczne lub weterynaryjne, **05** preparaty bakteriologiczne do celów medycznych i weterynaryjnych, preparaty bakteryjne do celów medycznych lub weterynaryjnych, preparaty biologiczne do celów medycznych, chemiczne odczynniki do celów farmaceutycznych, preparaty chemiczne do celów medycznych, preparaty chemiczne do celów weterynaryjnych, kultury mikroorganizmów do celów medycznych lub weterynaryjnych, odczynniki chemiczne do celów medycznych lub weterynaryjnych, preparaty z mikroorganizmów do celów medycznych lub weterynaryjnych, preparaty bakteryjne do celów medycznych lub weterynaryjnych, **42** analizy chemiczne, badania bakteriologiczne, badania biologiczne, badania chemiczne, badania w zakresie ochrony środowiska naturalnego, prace badawczo-rozwojowe dla osób trzecich; analizy laboratoryjne, inne niż do celów medycznych lub weterynaryjnych.

(111) **239437** (220) 2009 08 04 (210) 359022
 (151) 2010 12 13 (441) 2009 11 09
 (732) Krzysztof Psonka, Siewierz, PL.
 (540)



Kolor znaku: ciemnoniebieski, jasnożółty

(531) 26.1.1, 26.2.7, 27.5.1, 29.1.12

(510), (511) **35** usługi sprzedaży artykułów o charakterze katolickim, **39** dystrybucja gazet; organizowanie wycieczek z wyłączeniem rezerwacji zakwaterowania.

(111) **239438** (220) 2007 03 27 (210) 323216
 (151) 2011 06 09 (441) 2007 07 09
 (732) Marcin Wachowicz, Jaworowa, PL.
 (540)



Kolor znaku: jasnożółty, zielony, pomarańczowy

(531) 26.4.12, 26.4.16, 27.5.1, 29.1.13

(510), (511) **43** restauracje-usługi w ramach prowadzenia restauracji.

(111) **239439** (220) 2007 05 25 (210) 325751
 (151) 2011 07 19 (441) 2007 09 03
 (732) TAMEX Obiekty Sportowe Spółka z ograniczoną odpowiedzialnością, Warszawa, PL.
 (540) TAMEX

(510), (511) **16** mapy kartograficzne, **35** usługi w zakresie prowadzenia sklepu i hurtowni z różnorodnymi materiałami budowlanymi, w szczególności do budowy obiektów sportowych, **36** usługi w zakresie: dzierżawa nieruchomości, wynajmowanie pomieszczeń biurowych, wynajmowanie mieszkań, kupno i sprzedaż nieruchomości, **37** usługi w zakresie: asfaltowanie, roboty ziemne, wznoszenie budynków, budowa pawilonów do sklepów targowych, nadzór budowlany, wynajem sprzętu budowlanego, czyszczenie budynków od wewnątrz i zewnątrz, izolowanie budynków, uszczelnianie budynków, usługi dekarckie, układanie nawierzchni drogowych, roboty nawierzchniowe dla potrzeb budowy obiektów sportowych, informacja budowlana, informacja o naprawach, instalowanie i naprawa urządzeń klimatyzacyjnych, budowa i naprawa magazynów, budowa i naprawa obiektów sportowych, murowanie, montaż i naprawy instalacji ogrzewania, montaż i naprawy instalacji alarmowych i przeciwpożarowych, budownictwo przemysłowe, rozbiórka i burzenie budynków, montaż rusztowań, tynkowanie, instalacje wodociągowe i kanalizacyjne, **39** usługi w zakresie: transport żwiru, piasku, torfu, ziemi, materiałów budowlanych, wynajmowanie powierzchni na salony samochodowe, wynajmowanie garaży, wynajmowanie magazynów, **41** usługi w zakresie: wynajmowanie stadionów, wynajmowanie kortów tenisowych, **42** usługi w zakresie: pomiary geodezyjne, pomiary gruntu, projektowanie budynków, badania geologiczne, ekspertyzy geologiczne, poszukiwania geologiczne, badania techniczne, doradztwo budowlane, ekspertyzy inżynierskie, planowanie urbanistyczne, opracowywanie projektów technicznych, kartografia.

(111) **239440** (220) 2007 05 25 (210) 325752
 (151) 2011 07 19 (441) 2007 09 03
 (732) TAMEX Obiekty Sportowe Spółka z ograniczoną odpowiedzialnością, Warszawa, PL.
 (540)



Kolor znaku: biały, granatowy, zielony

(531) 7.5.9, 21.3.1, 27.5.1, 29.1.13

(510), (511) **16** mapy kartograficzne, **35** usługi w zakresie prowadzenia sklepu i hurtowni z różnorodnymi materiałami budowlanymi, w szczególności do budowy obiektów sportowych, **36** usługi w zakresie: dzierżawa nieruchomości, wynajmowanie pomieszczeń biurowych, wynajmowanie mieszkań, kupno i sprzedaż nieruchomości, **37** usługi w zakresie: asfaltowanie, roboty ziemne, wznoszenie budynków, budowa pawilonów do sklepów targowych, nadzór budowlany, wynajem sprzętu budowlanego, czyszczenie budynków od wewnątrz i zewnątrz, izolowanie budynków, uszczelnianie budynków, usługi de-

karskie, układanie nawierzchni drogowych, roboty nawierzchniowe dla potrzeb budowy obiektów sportowych, informacja budowlana, informacja o naprawach, instalowanie i naprawa urządzeń klimatyzacyjnych, budowa i naprawa magazynów, budowa i naprawa obiektów sportowych, murowanie, montaż i naprawy instalacji ogrzewania, montaż i naprawy instalacji alarmowych i przeciwpożarowych, budownictwo przemysłowe, rozbiórka i burzenie budynków, montaż rusztowań, tynkowanie, instalacje wodociągowe i kanalizacyjne, **39** usługi w zakresie: transport żwiru, piasku, torfu, ziemi, materiałów budowlanych, wynajmowanie powierzchni na salony samochodowe, wynajmowanie garaży, wynajmowanie magazynów, **41** usługi w zakresie: wynajmowanie stadionów, wynajmowanie kortów tenisowych, **42** usługi w zakresie: pomiary geodezyjne, pomiary gruntu, projektowanie budynków, badania geologiczne, ekspertyzy geologiczne, poszukiwania geologiczne, badania techniczne, doradztwo budowlane, ekspertyzy inżynieryjne, planowanie urbanistyczne, opracowywanie projektów technicznych, kartografia.

(111) **239441** (220) 2007 12 01 (210) 333559
 (151) 2011 05 17 (441) 2008 03 03
 (732) MPAY Spółka Akcyjna, Warszawa, PL.
 (540)



Kolor znaku: fioletowy, żółty

(531) 26.1.2, 27.5.1, 29.1.12

(510), (511) **36** usługi ubezpieczeniowe; usługi finansowe; usługi monetarne; majątek nieruchomości; pośrednictwo finansowe, pośrednictwo finansowe za pomocą urządzeń telekomunikacyjnych i komputerowych, elektroniczne transakcje telefonem komórkowym, urządzeniem mobilnym, obsługa płatności handlu elektronicznego, w tym zakładanie kont wykorzystywanych do zakupu towarów i usług przez Internet, telefon i urządzenie mobilne, dokonywanie rozliczeń za pomocą pieniądza elektronicznego, usługi płatności elektronicznej, w tym elektroniczne wytwarzanie i transmisja rachunków z danymi dotyczącymi płatności, obsługa mikropłatności, obsługa płatności urządzeniami mobilnymi, obsługa płatności bezgotówkowej, obsługa kart pre-paid, w tym obsługa płatności elektronicznych powstałych przez płatność pre-paid, obsługa kart, kart bankowych, kart kredytowych, kart debetowych i usługi elektronicznych kart płatniczych, koncepcja, organizacja i zarządzanie systemem lojalnościowym klienta, w tym tworzenie programów bonusowych i premii w celu wiązania klienta poprzez wydawanie kuponów, kuponów rabatowych, kont, kart klientów z funkcją płatności; usługi finansowe, w tym oferowanie kont on-line w systemie (environment) elektronicznym, bankowość elektroniczna, usługi bankowości on-line, ściąganie należności / wierzytelności, elektroniczny transfer środków finansowych, pieniędzy, w tym drogą telekomunikacyjną, przesyłanie środkami elektronicznymi informacji dotyczących inwestycji kapitałowych, usługi zabezpieczenia elektronicznego transferu środków finansowych/pieniężnych i transakcji on-line, obsługa rozliczeń i rejestracji transakcji poprzez otwartą platformę elektroniczną, organizowanie funduszy na cele dobroczynne, odpłatne udostępnianie osobom trzecim urządzeń biurowych, automatów do sprzedaży i ich części w drodze leasingu, użyczenia, dzierżawy, **38** usługi telekomunikacyjne stacjonarne, komórkowe, przez Internet, intranet, ekstranet, i za pośrednictwem urządzeń mobilnych, usługi transmisji danych, usługi teleinformatyczne, dostarczanie publikacji elektronicznych on-line nie ściągalnych oraz dostarczanie on-line wiadomości i każdego rodzaju informacji także w formie dźwięku i obrazu, usługi nagrywania, transkrypcji, transformacji, kompozycji, kompilacji informacji, obrazu wizualnego, informacji audio, grafiki, danych, z wykorzystaniem radia, urządzeń telekomunikacyjnych, mediów elektronicznych lub Internetu, usługi agencji informacyjnej, prasowej i domu mediowego, emisja radiowa i telewizyjna, przesyłanie, dystrybucja i transmisja sygnałów i programów telewizyjnych, radiowych, telekomunikacyjnych przez bezprzewodową i/lub kablową sieć cyfrową i analogową, włącznie z operacjami on-line i off-line, także przez komputer, transmisja satelitarna dźwięku i obrazu, nada-

wanie, rozpowszechnianie i transmisja obrazu wizualnego, informacji audio, grafiki, danych i innych informacji, z wykorzystaniem radia, urządzeń telekomunikacyjnych, mediów elektronicznych lub Internetu, poczta elektroniczna, ogłoszenia elektroniczne, usługi nagrywania, transkrypcji, transformacji, kompozycji, kompilacji informacji wykorzystywanych przy przesyłaniu elektronicznym; dostarczanie on-line przeglądu filmów, książek, gier komputerowych, **39** transport; pakowanie i składowanie towarów; organizowanie podróży, dostarczanie towarów, przesyłek także z zamówień elektronicznych, z zamówień korespondencyjnych pocztą, kurierem, kanałami elektronicznymi, pakowanie, składowanie i magazynowanie towarów, produktów, **41** nauczanie; kształcenie; rozrywka; usługi sportowe i kulturalne, organizowanie, obsługa i prowadzenie kursów korespondencyjnych, seminariów, kongresów, forum, konferencji, sympozjów, organizowanie konkursów, loterii, przyjęć i wystaw, zabaw, festynów, pikników, eventów tematycznych, kształcenie praktyczne, mikro-wydawnictwa, publikowanie, edycja i dystrybucja książek, tekstów, gazet, periodyków i elektronicznych mediów, także obsługa publikacji elektronicznych on-line, publikacja książek elektronicznych i czasopism on-line, usługi publikacji elektronicznej, w tym publikacja tekstu i prac graficznych osób trzecich w formacie CD, DVD, on-line, **42** naukowe i techniczne usługi i badania oraz ich projektowanie; przemysłowa analiza i badanie usług; projektowanie, rozwój, powielanie i instalacje komputerowego, telekomunikacyjnego, teleinformatycznego sprzętu, urządzeń, systemów i oprogramowania; prace badawczo-rozwojowe dla osób trzecich, opracowywanie projektów technicznych, badania techniczne, ekspertyzy inżynieryjne, testowanie materiałów, kontrola jakości, prace badawczo-rozwojowe zakresie sprzętu komputerowego, telekomunikacyjnego, teleinformatycznego i oprogramowania, doradztwo w sprawach urządzeń komputerowych, telekomunikacyjnych i teleinformatycznych.

(111) **239442** (220) 2008 12 01 (210) 349271
 (151) 2011 07 28 (441) 2009 03 16
 (732) Naturell Polska Spółka z ograniczoną odpowiedzialnością, Kraków, PL.
 (540)



Kolor znaku: różowy, czarny

(531) 5.3.19, 5.5.19, 26.4.1, 27.5.1, 29.1.12

(510), (511) **32** napoje bezalkoholowe, ekstrakty owocowe, wody gazowane, koktajle, lemoniada, napoje mineralne, esencje do produkcji napojów, nektary owocowe, napoje z soków owocowych, piwo, piwo słodowe, soki warzywne, napoje izotoniczne, syropy do napojów, pastylki do napojów gazowanych.

(111) **239443** (220) 2009 02 16 (210) 352064
 (151) 2011 07 07 (441) 2009 05 25
 (732) ALPOL GIPS Spółka z ograniczoną odpowiedzialnością, Fidor, PL.
 (540) OPAL MLECZNY

(510), (511) **17** materiały izolacyjne, materiały: wypełniające, uszczelniające i izolujące połączenia okładzin budowlanych, zaprawy izolacyjne, zaprawy uszczelniające, spoiny izolacyjne, farby i emulsje hydroizolacyjne i docieplające, **19** preparaty gruntujące na bazie wodnej dyspersji kopolimeru akrylowego, preparaty gruntujące na bazie niskoalkalicznych polikrzemianów, materiały budowlane przeznaczone do układania lub spoinowania okładzin budowlanych, spoiny do fug, zaprawy murarskie, zaprawy tynkarskie, tynki wewnętrzne i zewnętrzne, tynki dekoracyjne, tynki gipsowe, posadzki, posadzki samopoziomujące i samorozlewne, materiały do szpachlowania, gładź gipsowa, materiały wiążące takie jak cement, gips, wapno oraz produkty na bazie tych materiałów, bitumiczne wyroby dla budownictwa.

(111) **239444** (220) 2009 03 06 (210) 353014
 (151) 2011 07 28 (441) 2009 06 08
 (732) MT TARGI Spółka z ograniczoną odpowiedzialnością,
 Warszawa, PL.
 (540)



Kolor znaku: pomarańczowy, biały, szary
 (531) 26.4.4, 26.4.11, 27.5.1, 29.1.13
 (510), (511) **35** organizowanie targów w celach handlowych lub reklamowych, reklama za pośrednictwem sieci komputerowej, rozpowszechnianie ogłoszeń reklamowych.

(111) **239445** (220) 2009 05 04 (210) 355411
 (151) 2011 07 28 (441) 2009 08 17
 (732) Zdrojowa Invest Spółka z ograniczoną odpowiedzialnością
 Spółka Komandytowo-Akcyjna, Kołobrzeg, PL.
 (540)



Kolor znaku: granatowy i jego odcienie, szary i jego odcienie,
 niebieski i jego odcienie, biały
 (531) 1.1.1, 26.4.2, 26.11.3, 26.11.13, 27.5.1, 29.1.14
 (510), (511) **43** hotele, usługi hotelarskie.

(111) **239446** (220) 2009 05 29 (210) 356433
 (151) 2011 07 01 (441) 2009 08 31
 (732) INSTYTUT CERAMIKI I MATERIAŁÓW BUDOWLANYCH,
 Warszawa, PL.
 (540)



Kolor znaku: niebieski, złoty, biały
 (531) 27.5.1, 29.1.13
 (510), (511) **11** ceramiczne: zbiorniki do płuczek ustępowych, umywalki, miski klozetowe, bidety, pisuary, **19** ceramiczne płytki: ściennie i podłogowe; szkło budowlane: typu float, powlekane, izolacyjne szyby zespolone, **21** kryształowe naczynia stołowe; galanteria ze szkła i ceramiki dla gospodarstwa domowego.
 (551) wspólny znak towarowy gwarancyjny

(111) **239447** (220) 2009 12 08 (210) 363857
 (151) 2011 05 17 (441) 2010 03 15
 (732) Miejski Klub Sportowy „Znicz” w Pruszkowie, Pruszków, PL.
 (540)



Kolor znaku: jasnobrązowy, biały, złoty, ciemnoczerwony
 (531) 1.15.5, 5.13.1, 26.1.1, 26.1.16, 26.1.18, 27.5.1, 27.7.1, 29.1.14
 (510), (511) **09** urządzenia do nagrywania, przesyłania lub odtwarzania dźwięku lub obrazów; magnetyczne nośniki danych, nagrane dyski; osprzęt do przetwarzania danych, komputery; gry wideo i gry komputerowe; okulary; podkładka pod mysz komputerową, **16** pa-

pier, karton i wyroby z tych materiałów zawarte w tej klasie, druki; materiały intrologatorskie; fotografie; materiały biurowe; materiały szkoleniowe i instruktażowe; materiały z tworzyw sztucznych do pakowania, **24** tekstylia i wyroby włókiennicze nie ujęte w innych klasach, bielizna pościelowa, koce, pledy, ręczniki, flagi, proporce, chorągiewki, **25** odzież, obuwie, nakrycia głowy, **35** sprzedaż urządzeń do nagrywania, przesyłania lub odtwarzania dźwięku lub obrazów; magnetycznych nośników danych, nagranych dysków; osprzętu do przetwarzania danych, komputerów; gier wideo i gier komputerowych; okularów; podkładek pod mysz komputerową; papieru, kartonu i wyrobów z tych materiałów zawartych w tej klasie 16, druków; materiałów intrologatorskich; fotografii; materiałów biurowych; materiałów szkoleniowych i instruktażowych; materiałów z tworzyw sztucznych do pakowania; tekstyliów i wyrobów włókienniczych, bielizny pościelowej, koców, pledów, ręczników, flag, proporców, chorągiewek; odzieży, obuwia, nakryć głowy również drogą on-line; reklama wydarzeń sportowych w mediach drukowanych, elektronicznych, internetowych, na bilbordach, w telewizji, w radiu; marketing i promocja klubu sportowego; wynajmowanie powierzchni reklamowych na imprezach sportowych; zarządzanie i administrowanie hotelami, **41** usługi sportowe; usługi w zakresie organizacji imprez, obozów sportowych, kulturalnych, rekreacyjnych, zawodów sportowych, pokazów; nauczanie, edukacja, szkolenie; usługi wynajmowania stadionów, boisk i hal dla uprawiania rekreacji i sportu; wypożyczania sprzętu sportowego, organizowanie wystaw o tematyce edukacyjnej i sportowej, **42** tworzenie i utrzymywanie stron internetowych.

(111) **239448** (220) 2010 04 07 (210) 368793
 (151) 2011 07 08 (441) 2010 07 19
 (732) PFEIFER & LANGEN Komanditgesellschaft, Köln, DE.
 (540)



Kolor znaku: czerwony, niebieski, biały, jasnoniebieski, zielony,
 żółty, pomarańczowy
 (531) 5.7.24, 8.7.17, 8.7.21, 25.1.1, 27.5.1, 27.7.1, 29.1.15
 (510), (511) **29** środek żelujący do przetworów owocowych.

(111) **239449** (220) 2010 04 06 (210) 368781
 (151) 2011 05 27 (441) 2010 07 19
 (732) Floraland Distribution Spółka z ograniczoną odpowiedzialnością, Stanisławów Pierwszy, PL.
 (540) grasko
 (510), (511) **31** nasiona (ziarna) traw i ich mieszanki.

(111) **239450** (220) 2010 04 06 (210) 368766
 (151) 2011 05 27 (441) 2010 07 19
 (732) SYNTOM Spółka Akcyjna, Warszawa, PL.
 (540)



Kolor znaku: biały, czerwony
 (531) 26.2.7, 27.5.1, 29.1.12
 (510), (511) **06** folia aluminiowa; aluminium; baryłki metalowe; base-ny kąpielowe; konstrukcje metalowe; opakowania blaszane z blaż

blachy; blacha stalowa ocynowana; nagrobki z brązu; wyroby artystyczne z brązu; butle do sprężonego gazu lub ciekłego powietrza; chrom (Cr); rudy chromu; drut aluminiowy; drut kolczasty; drut metalowy; drut ze stali; drut ze stopów metali nieszlachetnych; drut żelazny; drzwi metalowe; dysze, końcówki wylotowe z metalu; dysze metalowe; dzwony i dzwonki; ekrany, siatki przeciw owadom metalowe; ekrany paleniskowe; emblematy do pojazdów metalowe; figurki, statuetki z metali nieszlachetnych; folia cynowa; folie metalowe do zawijania i pakowania; foremki do lodu metalowe; formy odlewnicze metalowe; zaciski do rur lub kable metalowe; złącza metalowe do kabli nieelektryczne; kable metalowe nieelektryczne; kadm; kadzie metalowe; rury rozgałęźne do kanalizacji metalowe; kapsle do butelek metalowe; bezpieczne kasety do przechowywania pieniędzy; kasy pancerne; kątowniki stalowe; przewody metalowe do instalacji wentylacji i klimatyzacji; klucze; kółka metalowe do kluczy; kłódki; kobalt surowy; kokile, wlewnice; kolanka do rur metalowe; wyposażenie metalowe dla nawierzchni kolejki linowej i naziemnej; materiały kolejowe metalowe; podkłady kolejowe metalowe; zwrotnice kolejowe; zwrotnice kolejowe i rozjazdy kolejowe; kołnierze metalowe; kominowe trzony metalowe; kominy metalowe; konstrukcje metalowe; szkielety ramowe konstrukcji metalowych; konstrukcje przenośne metalowe; kosze metalowe; kosze samowyladawcze metalowe; kostka brukowa metalowa; kształtki rurowe rozgałęzieniowe metalowe; kule stalowe; chomątka, nasadki na liny metalowe; liny kolejek napowietrznych; liny metalowe; liny stalowe; łańcuchy metalowe; łańcuchy zabezpieczające, metalowe; łąty metalowe; magnez (Mg); mangan (Mn); maszty metalowe; maszty ze stali; materiały konstrukcyjne metalowe; materiały zbrojeniowe dla budownictwa, metalowe; materiały zbrojeniowe do pasów maszynowych metalowe; metalowe materiały zbrojeniowe do przewodów rurowych; kółka samonastawne do mebli; metalowy osprzęt do mebli; metale nieszlachetne surowe lub półprzetworzone; metale samozapalne; metale w formie sproszkowanej; metalowe materiały konstrukcyjne, ogniotrwałe; drut z miedzi nieizolowany; pierścienie z miedzi; miedź surowa lub półprzetworzona; molibden (Mo); mosiądz surowy lub półprzetworzony; naciągi pasów, metalowe; nadproża metalowe; nakrętki metalowe; napinacze drutu metalowe; napinacze taśm metalowych; skrzynki do narzędzi z metalu; nasady kominowe metalowe; kabiny stosowane przy malowaniu za pomocą rozpylaczy, metalowe; nawijarki niemechaniczne do rur giętkich metalowe; nawijarki niemechaniczne do węży giętkich metalowe; nikiel (Ni); niob (Nb); nity metalowe; tablice rejestracyjne numerowe metalowe; obrotnice obudowy do szybów naftowych metalowe; odrzwia metalowe; ograniczniki metalowe; ogrodzenia metalowe; okładziny metalowe; osprzęt do okien metalowy; okna metalowe; okna skrzynkowe metalowe; okucia do drzwi metalowe; okucia stosowane w budownictwie, metalowe; plomby, uszczelki ołowiane; ołów surowy lub półprzetworzony; opaski zaciskowe metalowe do łączenia rur; opiłki metalowe; osłony do rur metalowe; ościeżnice metalowe; palety do transportu; pasy do przenoszenia ładunków metalowe; pasy do transportu ładunków metalowe; pasy metalowe do ładunków; kasety na pieniądze, metalowe; pierścienie dystansowe metalowe; plakietki pamiątkowe metalowe; platformy wyrzutni raketowych, metalowe; płytki metalowe; płytki podłogowe metalowe; płyty, blacha; płyty konstrukcyjne metalowe; płyty kotwiące; nagrobki metalowe; pomosty pływające do cumowania statków, metalowe; podłużnice metalowe; pojemniki metalowe; pojemniki do konserw, metalowe; pojemniki do pakowania metalowe; pojemniki do przechowywania kwasów metalowe; pojemniki do przechowywania żywności metalowe; pojemniki do sprężonego gazu lub skropionego powietrza metalowe; pojemniki metalowe; pojemniki na paliwo płynne metalowe; pojemniki pływające metalowe; pokrycia dachów, metalowe; pokrywki do włazów metalowe; pomniki metalowe; pomosty prefabrykowane metalowe; popiersia z metali nieszlachetnych; posągi z metali nieszlachetnych; pręty ogrodzeniowe metalowe; pręty metalowe do lutowania i spawania; progi metalowe; prowadnice do drzwi przesuwanych; przegrody metalowe; obejmy do przenoszenia ładunków metalowe; armatura do przewodów metalowa; przewody centralnego ogrzewania, metalowe; przewody metalowe; armatura do przewodów sprężonego powietrza metalowa; przewody wodociągowe, metalowe; łańcuchy dla psów; pudełka z metali nieszlachetnych; puszkarki; puszkarki do konserw, metalowe; ręczki do narzędzi, metalowe; tablice rejestracyjne metalowe; rolety zewnętrzne metalowe; urządzenia do parkowania rowarów metalowe; rudy metali; rurociągi zasilające metalowe; przewody rurowe metalowe; rury i rurki ze stali; rusztowania metalowe; ruszty

beleczkowe; rynny metalowe; obudowy schodów metalowe; schody pokładowe dla pasażerów ruchome metalowe; siatka druciana; silosy metalowe; skarbonki metalowe; sklepienia metalowe; skrobaczki do obuwia; skrzynki na listy metalowe; skrzynki na narzędzia metalowe; słupy metalowe; słupy linii elektrycznych metalowe; słupy metalowe; słupy metalowe; słupy ogłoszeniowe metalowe; słupy telegraficzne, metalowe; sprężyny; sprzączki z metali nieszlachetnych; rury spustowe metalowe; lut ze srebra; arkusze, blacha ze stali; rolety ze stali; taśmy ze stali; stal lana; stal łub; stal surowa lub półprzetworzona; stemple metalowe; stojaki do beczek; stop łożyskowy; stopnie metalowe; stopnie schodów; stopy metali nieszlachetnych; stopy srebrno-cynowe; stopy srebrno-niklowe; stropy metalowe; sworznie metalowe; sygnalizacja nieświecąca i niemechaniczna; szalunki do betonu metalowe; szczęki imadeł metalowe; szklarnie przenośne metalowe; sztabki metali nieszlachetnych; dzieła sztuki z metali nieszlachetnych; szyldy metalowe; szyny; grodnice, metalowe; tablice sygnalizacyjne nieświejące i niemechaniczne metalowe; tabliczki, tuleje; tytan; imadła warsztatowe metalowe; wiatrowskazy metalowe; wiązadła metalowe; wiązadła metalowe do celów rolniczych; wolfram (W); wsporniki metalowe dla budownictwa; kłamy metalowe; skrajniki, sprawdziany do załadunku wagonów kolejowych metalowe; zamki do pojazdów metalowe; zamki inne niż elektryczne metalowe; zamki na zasuwę, kłamy metalowe; zamki obrotowe do okien metalowe; zamknięcia do pojemników metalowe; zamknięcia do pudełek, metalowe; zamknięcia drzwiowe; metalowe kasty do mieszania zaprawy murarskiej metalowe; zasłony metalowe; zasuwę; rygle do klamek, zasuw, metalowe; zasuwę; zatrzaski drzwiowe metalowe; zatory; zawiasy metalowe; zawiasy pasowe metalowe; zawory metalowe; zawory do rur drenażowych; zawory wodociągowe metalowe; złącza metalowe do łańcuchów; złączki rur metalowe lub ze złota; znaki drogowe nieświejące, niemechaniczne, metalowe; znaki nawigacyjne nieświejące metalowe; żaluzje metalowe; drobnica żelazna; napinacze taśm żelaznych; rudy żelaza; żelazochrom; żelazokrzem; żelazotytan; żelazowolfram; żeliwo surowe lub półprzerobione; żyłki do wiązania metalowe, **39** transport i wyładunek odpadów, **40** obróbka metali; niszczenie odpadów; niszczenie odpadków; recykling odpadków i odpadów; sortowanie odpadów i surowców wtórnych unieszkodliwianie odpadów.

(111) **239451** (220) 2010 05 20 (210) 370576
 (151) 2011 07 14 (441) 2010 08 30
 (732) P.H.U.P. „MALEXIM” Andrzej Górzyński, Warszawa, PL.
 (540) AQUAPARKIET
 (510), (511) **02** środki antykorozyjne, emalie, lakiery, farby.

(111) **239452** (220) 2010 05 20 (210) 370577
 (151) 2011 07 14 (441) 2010 08 30
 (732) P.H.U.P. „MALEXIM” Andrzej Górzyński, Warszawa, PL.
 (540) AQUAPOLPUR
 (510), (511) **02** środki antykorozyjne, emalie, lakiery, farby.

(111) **239453** (220) 2010 05 24 (210) 370740
 (151) 2011 06 16 (441) 2010 08 30
 (732) UNIQ LISNER Spółka z ograniczoną odpowiedzialnością, Poznań, PL.
 (540)

Salateria

(531) 5.3.14, 27.5.1
 (510), (511) **29** sałatki mięsne, rybne, owocowe, warzywne, surówki, suszone, konserwowane, gotowane, mrożone warzywa, owoce oraz ich mieszanki.

(111) **239454** (220) 2010 05 26 (210) 370832
 (151) 2011 06 27 (441) 2010 08 30
 (732) BAKALLAND BRANDS Spółka z ograniczoną odpowiedzialnością, Warszawa, PL.

(540)



Kolor znaku: ciemnozielony, biały, czarny, szary

(531) 24.17.4, 26.2.7, 26.4.4, 27.5.1, 29.1.14

(510), (511) **29** owoce suszone, kandyzowane, lukrowane, konserwowane, sałatki owocowe, kompoty owocowe, chipsy i chrupki owocowe, dżemy, marmolady, galaretki owocowe, przeciery owocowe, rodzynki, orzechy i migdały spreparowane, bakalie i mieszanki baka-liowe, konserwy i marynaty warzywne, sałatki warzywne, warzywa suszone, przeciery warzywne, przetwory warzywne, grzyby konserwowane, oliwki konserwowane, oliwa z oliwek, oleje jadalne, **30** płatki zbożowe śniadaniowe, muesli, mieszanki płatków zbóż i bakalii, batony muesli i batony na bazie płatków zbożowych śniadaniowych, pieczywo z bakaliami, ciasteczka pełnoziarniste, **31** orzeszki arachidowe i pistacjowe, ziarna, pestki, migdały, orzechy w łupinach, orzechy łuskane, mak.

(111) **239455** (220) 2010 05 27 (210) 370873
 (151) 2011 06 14 (441) 2010 08 30
 (732) GlaxoSmithKline Biologicals S.A., Rixensart, BE.
 (540)



Kolor znaku: biały, czarny, zielony

(531) 3.11.11, 27.5.1, 29.1.13

(510), (511) **05** szczepionki dla ludzi, **16** druki i materiały promocyjne dotyczące szczepień i ochrony zdrowia, **41** usługi w zakresie nauczania, organizowanie i obsługa konferencji, kongresów, seminariów, prezentacji dotyczących szczepień i ochrony zdrowia, **44** usługi medyczne, usługi w zakresie szczepień i ochrony zdrowia, usługi w zakresie działalności informacyjnych dotyczących szczepień i ochrony zdrowia.

(111) **239456** (220) 2010 05 27 (210) 370874
 (151) 2011 06 14 (441) 2010 08 30
 (732) GlaxoSmithKline Biologicals S. A., Rixensart, BE.
 (540)



Kolor znaku: czerwony, niebieski, żółty, czarny, brązowy

(531) 2.5.1, 2.9.14, 27.5.1, 29.1.15

(510), (511) **05** szczepionki dla ludzi, **16** druki i materiały promocyjne dotyczące szczepień i ochrony zdrowia, **41** usługi w zakresie nauczania, organizowanie i obsługa konferencji, kongresów, seminariów, prezentacji dotyczących szczepień i ochrony zdrowia, **44** usługi medyczne, usługi w zakresie szczepień i ochrony zdrowia, usługi w zakresie działalności informacyjnych dotyczących szczepień i ochrony zdrowia.

(111) **239457** (220) 2010 05 28 (210) 370913
 (151) 2011 07 08 (441) 2010 08 30
 (732) PRZEDSIĘBIORSTWO PRODUKCYJNO-HANDLOWE
 KOSTRZEWA SPÓŁKA JAWNA, Giżycko, PL.

(540) platinum pellets

(510), (511) **04** granulowane paliwo do pieców, kotłów.

(111) **239458** (220) 2010 05 28 (210) 370940
 (151) 2011 07 22 (441) 2010 08 30
 (732) Daniel Kurzawa, Wrocław, PL.
 (540)



Kolor znaku: pomarańczowy

(531) 14.7.9, 27.5.1, 29.1.1

(510), (511) **06** gwoździe, nakrętki, nity, sworznie, śruby, kołki metalowe, **08** wiertła, brzeszczoty pił, diamenty szklarskie, dłuta, frezy, grabie, grzebień, gwintowniki, gwintownice, imadła, kamienie szlifierskie, kielnie, packi metalowe, klucze maszynowe stałe, klucze maszynowe nastawne, kosy, łomy, łopaty, pistolety ręczne do masy uszczelniającej, młotki, narzędzia do obróbki drewna, narzędzia ręczne, nożyce, pilniki, piły, przebijaki, przecinaki, przecinacze, siekiery, świdry /narzędzia/, świdry ręczne, śrubokręty, tarcze szlifierskie.

(111) **239459** (220) 2010 05 31 (210) 371003
 (151) 2011 07 04 (441) 2010 09 13
 (732) Robert Miller, Bydgoszcz, PL.
 (540)



Kolor znaku: zielony, fioletowy

(531) 5.3.6, 27.5.1, 29.1.12

(510), (511) **03** kosmetyki, olejki kosmetyczne, środki perfumeryjne, perfumy, mydła lecznicze, płyny i preparaty do pielęgnacji włosów, środki do czyszczenia zębów, maści do celów kosmetycznych, preparaty kosmetyczne do opalania, maseczki kosmetyczne, preparaty do pielęgnacji paznokci, pasty, proszki, płyny do zębów, sole do kąpieli, szampony, talk kosmetyczny, wazelina kosmetyczna, woda utleniona do celów kosmetycznych, patyczki z watą do celów kosmetycznych, chusteczki kosmetyczne, **05** produkty farmaceutyczne, leki, materiały dentystyczne, środki sanitarne dla lecznictwa, szczepionki, surowice, produkty farmaceutyczne, produkty farmaceutyczne na specjalne zamówienie, lecznicze substancje dietetyczne do celów leczniczych, odżywki i żywność dla niemowląt, materiały opatrunkowe, plastry, środki odkażające i bakteriobójcze, środki antykoncepcyjne, materiały higieniczne, balsamy, zioła i herbaty ziołowe lecznicze, apteczki, podstawowe substancje i preparaty dla celów farmaceutycznych i medycznych, preparaty dla celów farmaceutycznych i medycznych, gliceryna do celów medycznych, glukoza do celów medycznych, hemoglobina, herbata lecznicza, hemoglobina, hormony, jodyna, kokaina, kreozot, laktoza, magnezja, metanol, narkotyki, oleje, pektyna, plazma, sód, plazma, sole, surowice, woda utleniona, **35** agencje importowo-eksportowe, agencje informacji handlowej, agencje reklamowe, aukcje publiczne, pokazy towarów, rozpowszechnianie i dystrybucja próbek, rozpowszechnianie materiałów reklamowych, reklamy, publikowanie tekstów reklamowych, reklamy korespondencyjne, promocyjna sprzedaż, organizowanie targów w celach handlowych lub reklamowych, wynajmowanie miejsc na umieszczanie ogłoszeń lub reklam, zgrupowanie na rzecz osób trzecich towarów pozwalających nabywcy je oglądać i kupować, sprzedaż towarów i produktów przez Internet, telefon lub pocztę, **39** dostarczanie zamówionych towarów do odbiorcy, dostarczanie towarów zamówionych korespondencyjnie, dostarczanie towarów w ramach zaopatrzenia, pakowanie produktów, pakowanie towarów, **41** usługi instruktorów gimnastyki, kultura fizyczna, informacja o rekreacji, usługi klubów zdrowia, organizowanie obozów sportowych, organizowanie zawodów sportowych, **44** aromaterapia, bank krwi, chiropraktyka, chirurgia plastyczna, dentystyka, domy dla rekonwalescentów, domy starców, fizjoterapia, fizykoterapia, hospicja, implementacja włosów,

kliniki medyczne, kliniki prywatne, lecznice, masaż, medyczna opieka pielęgnarska, usługi położnicze, usługi optyczne, pomoc medyczna, porady w zakresie farmakologii, porady psychologiczne, rehabilitacja, sanatoria, stomatologia, szpitale, usługi zapłodnienia in vitro, opieka zdrowotna.

(111) **239460** (220) 2010 05 31 (210) 371041
 (151) 2011 06 27 (441) 2010 09 13
 (732) ALPOL GIPS Spółka z ograniczoną odpowiedzialnością, Fidor, PL.
 (540)



Kolor znaku: czarny, brązowy, szary, biały, czerwony
 (531) 25.5.2, 26.4.1, 26.15.9, 27.5.1, 29.1.15
 (510), (511) **19** materiały budowlane niemetalowe, materiały budowlane z nanododatkami przeznaczone do układania i spoinowania klinkieru.

(111) **239461** (220) 2010 06 01 (210) 371098
 (151) 2011 07 04 (441) 2010 09 13
 (732) „PROSTAF” Aleksander Łańczak, Marek Trzaskowski Spółka Jawna, Poznań, PL.
 (540)

goggle

Kolor znaku: biały, czarny, czerwony
 (531) 26.11.1, 26.11.12, 27.5.1, 29.1.13
 (510), (511) **09** kaski ochronne.

(111) **239462** (220) 2010 06 01 (210) 371099
 (151) 2011 07 04 (441) 2010 09 13
 (732) „PROSTAF” Aleksander Łańczak, Marek Trzaskowski Spółka Jawna, Poznań, PL.
 (540)



(531) 26.11.1, 27.5.1
 (510), (511) **09** kaski ochronne.

(111) **239463** (220) 2010 06 02 (210) 371129
 (151) 2011 06 14 (441) 2010 09 13
 (732) CONSORCIUM STS Spółka z ograniczoną odpowiedzialnością, Warszawa, PL.
 (540)

 **consorciumsts**

Kolor znaku: czerwony, pomarańczowy, żółty, ciemnoszary
 (531) 26.1.1, 27.5.1, 29.1.14
 (510), (511) **09** alarmy; alarmy antywłamaniowe; alarmy dźwiękowe; alarmy, pożarowe; elektryczne instalacje przeciwłamaniowe; bramki parkingowe dla samochodów; elektryczne urządzenia do otwierania drzwi; elektryczne urządzenia kontrolno-sterujące; kable elektrycz-

ne; kable koncentryczne; kamery video zespolone z magnetofonem; karty magnetyczne kodowane; karty z układem scalonym lub mikroprocesorem; komputerowe urządzenia peryferyjne; komputery przenośne; komputery; liczniki; monitory (hardware komputerowy); monitory ekranowe; nadajniki sygnałów elektronicznych; nośniki informacji (magnetyczne); odtwarzacze płyt DVD; pamięci komputerowe; programy sterujące komputerowe, nagrane; sygnalizacja świetlna lub mechaniczna; urządzenia rentgenowskie inne niż do celów medycznych; urządzenia telewizyjne; wykrywacze (detektory); wykrywacze przedmiotów metalowych stosowane w przemyśle lub wojsku, **37** instalowanie i naprawy systemów przeciwłamaniowych; montaż i naprawa instalacji alarmowych przeciwpożarowych, **45** doradztwo w sprawach bezpieczeństwa.

(111) **239464** (220) 2010 05 27 (210) 371257
 (151) 2011 06 20 (441) 2010 08 30
 (732) CELLCO COMMUNICATIONS Spółka z ograniczoną odpowiedzialnością, Szczecin, PL.

(540) OUR LIGHT IS BRIGHTER
 (510), (511) **09** osprzęt światłowodowy: mufy, mufy liniowe, złączki, przełącznice światłowodowe, naściennicze przełącznice światłowodowe, kable światłowodowe, mikrokable światłowodowe, konwertery, kasety, adaptory światłowodowe, panele, patchcords, pigtaile, tłumiki, szafy wiszące.

(111) **239465** (220) 2010 06 07 (210) 371312
 (151) 2011 07 08 (441) 2010 09 13
 (732) EKO HOLDING SPÓŁKA AKCYJNA, Wrocław, PL.
 (540)

Coffeenka

Kolor znaku: brązowy
 (531) 27.5.1, 29.1.7
 (510), (511) **30** kawa, napoje na bazie kawy, preparaty roślinne zastępujące kawę.

(111) **239466** (220) 2010 06 14 (210) 371535
 (151) 2011 07 12 (441) 2010 09 27
 (732) Zakłady Wyrobów Cukierniczych „MIŚ” Spółka z ograniczoną odpowiedzialnością, Oborniki Śląskie, PL.

(540) wafelicje
 (510), (511) **29** konserwowane owoce i warzywa, suszone owoce i warzywa, gotowane owoce i warzywa, owoce lukrowane, owoce kandyzowane, sałatki owocowe i warzywne, skórki owocowe, galaretki jadalne, dżemy, konfitury, marmolada, kompoty, produkty mleczne, placki ziemniaczane, żelatyna do celów spożywczych, bita śmietana, chrupki owocowe, chrupki ziemniaczane, chipsy owocowe i warzywne, chipsy owocowe w czekoladzie, przekąski na bazie owoców, owoce w czekoladzie, orzechy preparowane, daktyle, pyłki kwiatowe jako żywność, rodzynki, **30** ciasta, ciastka, chleb, bułki, wyroby ciastkarskie, wyroby piekarnicze, wyroby cukiernicze, wyroby czekoladowe, czekoladki, ciasta w proszku, batony, biszkopty, bułeczki słodkie, ciasta z owocami, herbatniki, krakersy, pierniki, słodczyce, słodczyce na choinkę, wafle, cukierki, lody, przekąski ryżowe, ciastka i pieczywo ryżowe.

(111) **239467** (220) 2010 06 16 (210) 371638
 (151) 2011 06 15 (441) 2010 09 27
 (732) SCANDIC FOOD Spółka z ograniczoną odpowiedzialnością, Warszawa, PL.
 (540)

SCANDIC FOOD

Kolor znaku: granatowy, biały, czerwony
 (531) 24.7.1, 27.5.1, 29.1.13

(510), (511) **29** konserwowane, mrożone, suszone i przetworzone owoce i warzywa, galaretki, dżemy, kompoty, **31** produkty rolne, ogrodnicze, leśne oraz ziarna nie ujęte w innych klasach, świeże owoce i warzywa, **32** napoje owocowe, soki owocowe, syropy i inne preparaty do produkcji napojów.

(111) **239468** (220) 2010 06 16 (210) 371643
 (151) 2011 04 29 (441) 2010 09 27
 (732) Schilsner Industry Group Spółka z ograniczoną odpowiedzialnością, Wrocław, PL.
 (540)



(531) 26.1.1, 26.2.1, 26.4.2, 27.5.1

(510), (511) **06** metale nieszlachetne i ich stopy, budowlane materiały metalowe, drobne wyroby z metali nieszlachetnych, wyroby ślusarskie, osprzęt metalowy do mebli, narożniki metalowe i odrzwia do mebli, taśmy metalowe do mebli, klamki metalowe, klamry metalowe, kółka metalowe samonastawne do mebli, rury, złączki i kolanka do rur, obejmy do rur, uszczelki metalowe, kształtki rurowe do mebli, klucze i kółka do kluczy metalowe, metalowe ograniczniki do mebli, metalowe konstrukcje budowlane, kątowniki i profile metalowe, blacha, metalowe pokrycia dachowe, parapety metalowe, bramy metalowe, metalowe futryny, metalowe nadproża, progi i odrzwia metalowe, okucia metalowe do okien i drzwi, gzymsy metalowe, haki metalowe, kostki metalowe, pojemniki i zbiorniki metalowe, ramy do okien i łóżek, śruby i kołki metalowe, zamki, zasuwy, zawiasy, druty i siatki metalowe, kraty metalowe, metalowe panele ogrodzeniowe, folie metalowe, **17** tworzywa sztuczne w formie wyciśniętej stosowane w produkcji, tworzywa sztuczne półprzetworzone w tym ABS, płyty z tworzyw ABS przeznaczone na elementy techniczne, taśmy izolacyjne i uszczelniające, listwy z tworzyw sztucznych do przewodów elektrycznych, rury, zawory i połączenia rurowe elastyczne z tworzyw sztucznych, folie z tworzyw sztucznych inne niż do pakowania, folie meblowe, folie i filmy do laminowania płyt, dekoracyjne folie do oklejania, przewody, uszczelki i osłony gumowe, uszczelki z tworzyw sztucznych, **19** elementy wykończeniowe budowlane niemetalowe, elementy budowlane z tworzyw sztucznych, kształtki, profile, kształtowniki i listwy z tworzyw sztucznych dla budownictwa, obudowy z tworzyw sztucznych dla budownictwa, drzwi, skrzydła drzwiowe, ościeżnice drzwiowe, futryny drzwiowe, płyty drzwiowe niemetalowe, okna i okiennice niemetalowe, parapety z tworzyw sztucznych, boazeria, deski podłogowe, podłogowe płyty parkietowe, parkiety, panele podłogowe i ściennie, cokoły, listwy maskujące, listwy wykończeniowe, listwy przypodłogowe, **20** meble, meble biurowe, meble szkolne, fotele, biurka, kanapy, sofy, komody; osprzęt niemetalowy do mebli, obrzeża i okleiny meblowe, elementy meblowe z tworzyw sztucznych, elementy wykończeniowe do mebli z tworzyw sztucznych, profile i listwy do mebli, niemetalowe rury do mebli, kółka niemetalowe do mebli; niemetalowe sworznie, śruby, uchwyty, zaciski, zamki, zasuwy, zamknięcia i zawiasy do mebli; osprzęt niemetalowy do łóżek, materace do łóżek; wyroby stolarstwa meblowego, blaty do stołów, pojemniki do pakowania z tworzyw sztucznych.

(111) **239469** (220) 2010 06 21 (210) 371745
 (151) 2011 07 13 (441) 2010 09 27
 (732) LIGHT Ryszard Bagadziński, Poznań, PL.
 (540)

LIGHT GROUP

Kolor znaku: czarny, czerwony, żółty

(531) 1.15.5, 26.11.1, 27.5.1, 29.1.13

(510), (511) **04** wosk do oświetlania, parafina, stearyna, oleje do oświetlania; knoty do lamp i świec; świece, znicze, **11** lampy olejowe,

lampiony, świeczniki, pochodnie; lampy elektryczne i gazowe; klosze do lamp.

(111) **239470** (220) 2010 06 22 (210) 371831
 (151) 2011 07 14 (441) 2010 09 27
 (732) VERTEBRALIA POLSKA Spółka z ograniczoną odpowiedzialnością, Warszawa, PL.
 (540)



Kolor znaku: czarny, szary, niebieski, czerwony

(531) 2.9.22, 27.5.1, 29.1.14

(510), (511) **05** produkty farmaceutyczne, środki sanitarne do celów medycznych, substancje dietetyczne do celów leczniczych, plastry, opatrunki gipsowe, materiały opatrunkowe, opaski higieniczne, materiały do plombowania zębów, woski dentystyczne, środki odkażające, balsamy do celów leczniczych, borowina lecznicza, implanty chirurgiczne z żywej tkanki, cement kostny do celów chirurgicznych i ortopedycznych, tkaniny chirurgiczne, opaski barkowe do celów chirurgicznych, plastry lecznicze, preparaty diagnostyczne do celów medycznych, żywność dietetyczna i napoje dietetyczne przystosowane do celów medycznych, dodatki odżywcze do celów leczniczych, suplementy mineralne do żywności do celów leczniczych, sole do kąpeli do celów leczniczych, preparaty terapeutyczne do kąpeli, wody mineralne do celów leczniczych, zioła lecznicze, oleje lecznicze, napoje lecznicze, preparaty medyczne do odchudzania, maści do celów farmaceutycznych, obrączki przeciwreumatyczne, **10** aparatura i instrumenty chirurgiczne, medyczne i stomatologiczne, aparatura diagnostyczna do celów medycznych, protezy kończyn, oczu i zębów, artykuły ortopedyczne, materiały do zszywania stosowane w chirurgii, aparaty do masażu, bandaże elastyczne i gipsowe, bandaże usztywniające ortopedyczne, opaski usztywniające na stawy, gorsety do celów leczniczych, przyrządy do fizykoterapii, aparatura do radioterapii, przyrządy do ćwiczeń w ramach gimnastyki leczniczej, fotele lekarskie i dentystryczne, łożka skonstruowane do celów leczniczych, materace i wezglowia do celów leczniczych, poduszki do celów leczniczych, przyrządy do naciągania, lampy do celów leczniczych, implanty z materiałów syntetycznych, inhalatory, kule inwalidzkie, przyrządy do przemieszczania inwalidów, worki na lód do celów medycznych, nakolanniki ortopedyczne, obuwie ortopedyczne, pasy ortopedyczne, wkładki ortopedyczne, **16** druki, fotografie, ryciny, wydruki graficzne, materiały szkoleniowe i instruktażowe, broszury, prospekty, afisze, plakaty, albumy, kalendarze, koperty, czasopisma, gazety, książki, podręczniki, publikacje, materiały piśmienne, **41** nauczanie i kształcenie w dziedzinie medycyny, porady w zakresie edukacji i kształcenia w dziedzinie medycyny, organizowanie, prowadzenie i obsługa konferencji, kongresów, zjazdów, seminariów i sympozjów w dziedzinie medycyny, usługi związane z działalnością sportową i kulturą fizyczną, instruktaż gimnastyczny, informacja o rekreacji, usługi klubów zdrowia związane z poprawianiem kondycji, usługi związane z organizacją wypoczynku, publikowanie wydawnictw i tekstów z dziedziny medycyny, publikacje elektroniczne on-line książek i periodyków z dziedziny medycyny, **42** badania naukowe w dziedzinie medycyny, prace badawczo-rozwojowe dla osób trzecich, **44** usługi medyczne i paramedyczne, usługi opieki zdrowotnej ogólnej i specjalistycznej, usługi opieki medycznej i pielęgniarskiej, prowadzenie klinik medycznych, szpitali i innych placówek opieki medycznej, usługi w zakresie badań i analiz medycznych związanych z leczeniem osób, chiropraktyka, chirurgia plastyczna, fizjoterapia, fizykoterapia, rehabilitacja, masaż, prowadzenie placówek rekonwalescencji w warunkach domowych i sanatoryjnych, usługi sanatoryjne, usługi kuracji uzdrowiskowych, usługi położnicze, usługi telemedyczne, usługi pogotowia ratunkowego, usługi w zakresie higieny i urody dla ludzi, usługi w zakresie korzystania z łaźni, saun i solarium, prowadzenie salonów piękności, porady w zakresie farmakologii, porady psychologiczne.

(111) **239471** (220) 2010 06 21 (210) 371782
 (151) 2011 08 11 (441) 2010 09 27

(732) PODLASKIE CENTRUM OPAKOWAŃ Jarosław Dąbrowski,
Białystok, PL.
(540)



Kolor znaku: ciemnobordowy, złoty, czarny
(531) 26.4.2, 26.4.5, 26.4.16, 26.4.19, 27.5.1, 29.1.13
(510), (511) **16** artykuły biurowe z wyjątkiem mebli, torby foliowe, torby na śmieci wykonane z papieru lub tworzyw sztucznych, folia z tworzywa sztucznego do pakowania, materiały z tworzyw sztucznych do pakowania, torebki do pakowania, artykuły piśmienne, ręczniki papierowe, **18** siatki na zakupy, torby na zakupy.

(111) **239472** (220) 2010 06 25 (210) 372014
(151) 2011 07 08 (441) 2010 09 27
(732) Samodzielny Publiczny Zespół Zakładów Opieki Zdrowotnej,
Gryfice, PL.
(540)



Kolor znaku: granatowy, niebieski
(531) 6.1.2, 6.1.4, 27.5.1, 29.1.4
(510), (511) **39** usługi pogotowia ratunkowego w zakresie transportu chorych, **44** usługi pogotowia ratunkowego w zakresie udzielania pomocy medycznej, usługi szpitalne, podstawowa opieka zdrowotna, ambulatoryjna opieka specjalistyczna, medyczna opieka pielęgniarska, szpitalna opieka stacjonarna, diagnostyka medyczna, chirurgia, chirurgia plastyczna, dentystryka, ginekologia, położnictwo, fizjoterapia, fizykoterapia, dializoterapia, okulistyka, psychiatria, usługi w zakresie banku krwi; rehabilitacja lecznicza; opieka paliatywno-hospicyjna; medycyna pracy; promocja zdrowia i profilaktyki chorób.

(111) **239473** (220) 2010 06 25 (210) 372020
(151) 2011 07 08 (441) 2010 09 27
(732) dGCS Biznesmen Spółka z ograniczoną odpowiedzialnością,
Ostrów Wlkp., PL.
(540) Podatnik
(510), (511) **09** oprogramowanie komputerowe wspomagające zarządzanie firmami, dla biur rachunkowych, doradców podatkowych i kadrowo-płacowych, oprogramowanie zapisane na magnetycznych i optycznych nośnikach lub ładowalne z odległych sieci komputerowych oraz działające on-line za pomocą przeglądarek internetowych, publikacje na nośnikach magnetycznych, i optycznych, gry komputerowe, dane w postaci elektronicznie przetworzonej informacji, **35** obróbka i przetwarzanie danych komputerowych, administrowanie zbiorami informacyjnymi, usługi banku danych, sporządzanie dokumentacji, **41** świadczenie usług w zakresie organizowania i prowadzenia szkoleń i kursów dotyczących użytkowania programów komputerowych, **42** projektowanie i ulepszanie oprogramowania komputerowego, doradztwo informatyczne, projektowanie i programowanie systemów informatycznych, projektowanie sieci komputerowych, programowanie komputerów, testowanie sprzętu komputerowego i oprogramowania, dzierżawa programów komputerowych przez Internet, świadczenie usług w zakresie instalowania i obsługi serwisowej programów komputerowych.

(111) **239474** (220) 2010 03 23 (210) 368180
(151) 2011 05 18 (441) 2010 07 05

(732) SCITEEX Spółka z ograniczoną odpowiedzialnością,
Warszawa, PL.
(540) FLEXMATIC
(510), (511) **03** środki do ścierania, szlifowania, polerowania, piaskowania, materiały ściernie, polerskie, ścierniwo, ścierniwo korundowe, karborundowe, twarde spiekane materiały ceramiczne, **06** metalowe konstrukcje, kabiny do obróbki szlifierskiej, polerskiej, piaskowania i ścierania, kasety, osłony do prac przy obróbce materiałów metalowych, pojemniki, kratownice, drzwi, ramy, osprzęt do kabin metalowych, **07** maszyny, obrabiarki i części do nich, elektryczne i pneumatyczne urządzenia ściernie, szlifierki, polerki i gładzarki, piaskarki, wycinarki, urządzenia do cięcia, urządzenia czyszczące do powierzchni twardych, sprężarki, alternatory, generatory, dmuchawy (maszyny), podnośniki, chwytaki (maszyny), części maszyn, łożyska, silniki, osłony (części maszyn), obudowy maszyn, roboty przemysłowe, pompy, podnośniki, sprzęgła, szlifierki, obrabiarki, tokarki, frezarki.

(111) **239475** (220) 2010 03 25 (210) 368285
(151) 2011 05 17 (441) 2010 07 05
(732) WIZART Piotr Kwiatkowski, Pruszków, PL.
(540)



Kolor znaku: czarny, złoty
(531) 3.1.6, 27.5.1, 29.1.12
(510), (511) **14** amulety, biżuteria, breloczki, breloczki do kluczy ozdobne, ozdoby, **28** lalki, kukiełki.

(111) **239476** (220) 2010 03 25 (210) 368297
(151) 2011 05 17 (441) 2010 07 05
(732) OZONE LABORATORIES PHARMA S.A., Bukareszt, RO.
(540) ginkapamil
(510), (511) **05** preparaty farmaceutyczne do celów medycznych, suplementy żywności do celów medycznych.

(111) **239477** (220) 2010 03 27 (210) 368346
(151) 2011 05 27 (441) 2010 07 05
(732) POL-SKONE Spółka z ograniczoną odpowiedzialnością,
Lublin, PL.
(540) SEMPRE
(510), (511) **19** drzwi i okna niemetalowe, drzwiowe futryny niemetalowe, drzwiowe płyty niemetalowe, półfabrykaty drewniane, drzwi drewniane, okna drewniane, profile drewniane, profile niemetalowe, **35** sprzedaż drzwi i okien, **37** usługi stolarskie w odniesieniu do stolarki otworowej, obróbki budowlane niemetalowe.

(111) **239478** (220) 2010 03 29 (210) 368461
(151) 2011 05 17 (441) 2010 07 05
(732) Medicplast Polska Spółka z ograniczoną odpowiedzialnością,
Warszawa, PL.
(540)



Kolor znaku: biały, szary, granatowy, niebieski, złoty
(531) 1.1.4, 1.7.6, 19.13.1, 19.13.21, 26.4.2, 27.5.1, 29.1.14
(510), (511) **05** produkty farmaceutyczne ułatwiające zasypianie.

(111) **239479** (220) 2010 03 29 (210) 368464
 (151) 2011 05 17 (441) 2010 07 05
 (732) „COMFORT SYSTEM” Katarzyna Dziamska, Skórzewo, PL.
 (540)



Kolor znaku: niebieski, granatowy
 (531) 26.1.2, 26.1.3, 27.5.1, 29.1.12
 (510), (511) **07** odkurzacze, odkurzacze centralne, odkurzacze modułowe; systemy centralnego odkurzania; węże, torby do odkurzaczy; oprzyrządowanie i akcesoria do odkurzaczy; wyposażenie odkurzaczy centralnych i modułowych; separatory; urządzenia oraz systemy czyszcząco-filtrujące, **37** montaż i serwisowanie systemów centralnego odkurzania, systemów i urządzeń czyszcząco-filtrujących.

(111) **239480** (220) 2010 03 30 (210) 368476
 (151) 2011 05 17 (441) 2010 07 05
 (732) HYBNER Spółka Akcyjna, Środa Wielkopolska, PL.
 (540)



Kolor znaku: biały, ciemnoszary, fioletowy
 (531) 27.5.1, 29.1.13
 (510), (511) **11** bidety, deski ustępowe; kołpakty, miski klozetowe, pisuary (armatura sanitarna), płuczki ustępowa, sanitarna aparatura i instalacje, sedesy, toalety, umywalki, ustępy przenośne, zbiorniki do płuczek ustępowych.

(111) **239481** (220) 2010 03 31 (210) 368557
 (151) 2011 05 27 (441) 2010 07 05
 (732) SPEKTRUM II Jarosław Grzybowski, Warszawa, PL.
 (540)



Kolor znaku: brązowy, czerwony, janozielony, zielony, biały
 (531) 3.2.1, 27.5.1, 29.1.15
 (510), (511) **19** materiały budowlane niemetalowe, parkiet, boazera drewniana, boazeria niemetalowa, drewno do celów budowlanych, deski, deski warstwowe, drewno egzotyczne, klepka podłogowa z drewna, drewno fornirowane, drewno użytkowe, **35** usługi w zakresie gromadzenia na rzecz osób trzecich drewnianych materiałów wykończeniowych w celu ich dogodnego obejrzenia i umożliwienia dokonania zakupu, **37** usługi budowlane, naprawy, usługi instalacyjne, **40** usługi w zakresie obróbki materiałowej, stolarstwo, ciesielstwo, frezowanie, heblowanie.

(111) **239482** (220) 2010 04 05 (210) 368739
 (151) 2011 06 06 (441) 2010 07 19
 (732) PRIVATEBROKERS Doradcy Finansowi M. Kozak-Tobolewska Spółka Jawna, Kraków, PL.
 (540)



Kolor znaku: biały, pomarańczowy, czarny
 (531) 26.1.1, 26.1.18, 27.5.1, 29.1.13

(510), (511) **35** doradztwo w zakresie prowadzenia działalności gospodarczej i zarządzania, usługi w zakresie marketingu i reklamy, pozyskiwanie danych do komputerowych baz danych, systematyzacja danych w komputerowych bazach danych, **36** usługi w zakresie: leasingu finansowego, ubezpieczeń i funduszy emerytalno-rentowych, pośrednictwa finansowego, pośrednictwa w obrocie nieruchomościami, administrowania i zarządzania nieruchomościami, wycena nieruchomości.

(111) **239483** (220) 2010 04 06 (210) 368742
 (151) 2011 06 06 (441) 2010 07 19
 (732) PIZZERIA MAFIA S.C. Grzegorz Brodziński, Paweł Kijak, Międzyrzecz, PL.

(540) pizzeria mafia
 (510), (511) **29** koncentrat pomidorowy, mięso, ryby, sery, wędliny, **30** bułki, ciasta, drożdże, herbata, kawa, kebab, keczup, lody, majonez, makaron, naleśniki, pizza, przyprawy, sosy, sosy sałatkowe, **31** świeże owoce i warzywa, **32** napoje bezalkoholowe, piwo, soki owocowe i warzywne, wody gazowane i mineralne, **33** napoje alkoholowe, **35** usługi w zakresie prezentacji produktów pizzerii i sprzedaży promocyjnej produktów gastronomicznych dla osób trzecich również za pośrednictwem Internetu, usługi rozpowszechniania materiałów reklamowych, **39** usługi transportowe, usługi wypożyczenia samochodów, **41** usługi związane z organizowaniem i obsługą dyskotek, **43** usługi barowe i usługi w zakresie prowadzenia kawiarni, usługi przygotowania dań na zamówienie oraz ich dostawa, usługi przygotowania posiłków, usługi restauracyjne.

(111) **239484** (220) 2010 04 12 (210) 368988
 (151) 2011 07 29 (441) 2010 07 19
 (732) Przedsiębiorstwo Handlowe „MEDOX” Lepiarz Jarosław, Lepiarz Alicja Spółka Jawna, Jaworzno, PL.

(540) SLIDER
 (510), (511) **10** prezerwatywy.

(111) **239485** (220) 2010 05 20 (210) 370574
 (151) 2011 07 14 (441) 2010 08 30
 (732) P.H.U.P. „MALEXIM” Andrzej Górzyński, Warszawa, PL.
 (540) TIXOMAL
 (510), (511) **02** środki antykorozyjne, emalie, lakiery, farby.

(111) **239486** (220) 2010 05 14 (210) 370304
 (151) 2011 07 28 (441) 2010 08 16
 (732) VSOFT SPÓŁKA AKCYJNA, Kraków, PL.
 (540)



Kolor znaku: szary, biały, turkusowy
 (531) 26.11.13, 27.5.1, 29.1.13
 (510), (511) **09** interfejsy komputerowe, oprogramowanie komputerowe, nagrane, monitory i programy komputerowe, programy gier komputerowych, programy komputerowe-software ładowalny, programy komputerowe nagrane, programy sterujące komputerowe, nagrane, **37** instalowanie, konserwacja i naprawy komputerów, **38** łączność poprzez terminale komputerowe, połączenie ze światową siecią komputerową za pośrednictwem telekomunikacji, przesyłanie informacji tekstowej i obrazowej za pomocą komputera, **42** doradztwo w sprawach sprzętu komputerowego, doradztwo w zakresie oprogramowania komputerowego, elektroniczna konwersja danych lub programów, instalacje oprogramowania komputerowego, komputerowe odzyskiwanie danych, programowanie komputerów, projektowanie systemów i oprogramowania komputerowego, wypożyczenie komputerów, konserwacja oprogramowania komputerowego, konwersja danych lub dokumentów na formę elektroniczną, aktualizacja, powielanie i wypożyczenie oprogramowania komputerowego, usługi w zakresie ochrony antywirusowej, wynajmowanie i udostępnianie zasobów serwerów sieci komputerowej.

(111) **239487** (220) 2010 05 14 (210) 370301
 (151) 2011 07 28 (441) 2010 08 16
 (732) ACE of FACE LTD, London, GB.
 (540)



(531) 21.1.1, 21.1.2, 26.4.3, 27.5.1

(510), (511) **03** bazy pod makijaż, błyszczki do ust, cienie do powiek, chusteczki nasączone płynami kosmetycznymi, dezodoranty do użytku osobistego, farby do włosów, kosmetyki, kosmetyki do brwi, kosmetyki do opalania, kredki kosmetyczne, kremy kosmetyczne, kreskówki do ust i powiek, lakiery do paznokci, lakiery do włosów, maskary do rzęs, maseczki kosmetyczne, mleczko kosmetyczne, mydła dozorujące, mydła przeciwpotowe do stóp, mydło do golenia, odświeżacze do ust w aerozolu, olejek lawendowy, olejek różany, olejki aromatyczne, olejki do celów kosmetycznych, olejki do celów perfumeryjnych, ołówki do brwi, perfumy, preparaty do kręcenia włosów, preparaty do demakijażu, preparaty do golenia, preparaty do makijażu, preparaty do pielęgnacji jamy ustnej, preparaty do pielęgnacji paznokci, preparaty kosmetyczne do kąpieli, preparaty kosmetyczne do opalania się, pomadki do ust, puder do makijażu, puder dekoracyjny, róże do policzków, szampony, szminki, sztuczne paznokcie, sztuczne rzęsy, środki przeciwpotowe, talk kosmetyczny, toniki kosmetyczne, tusze do rzęs, waciki, wata do celów kosmetycznych, wazelina kosmetyczna, woda kolońska, woda lawendowa, woda toaletowa, woda utleniona do celów kosmetycznych, wosk do depilacji, zestawy kosmetyków, zmywacze do paznokci, żele do wybielania zębów.

(111) **239488** (220) 2010 05 14 (210) 370295
 (151) 2011 07 26 (441) 2010 08 16
 (732) GRAAND BUTY Grażyna Więckowska, Zakęcie, PL.
 (540)

GRAAND BUTY

(531) 27.5.1

(510), (511) **25** obuwie.

(111) **239489** (220) 2010 05 13 (210) 370277
 (151) 2011 07 26 (441) 2010 08 16
 (732) WELMORY Limited, Nicosia, CY.
 (540) wellbid

(510), (511) **35** eksponowanie towarów pozwalające nabywcy je oglądać i kupować w sklepie internetowym z kosmetykami, mydlami, produktami perfumeryjnymi, produktami do kąpieli i prania, produktami do pielęgnacji włosów, zębów, jamy ustnej, sprzętu gospodarstwa domowego, grammi komputerowymi, grammi elektronicznymi, sprzętem i urządzeniami do gier i zabaw, grammi i zabawkami, zabawkami elektronicznymi, artykułami i urządzeniami gimnastycznymi, urządzeniami i przyrządami elektrycznymi, elektronicznymi, fotograficznymi, żeglarskimi, pomiarowymi, sygnalizacyjnymi, kontrolnymi, urządzeniami do nagrywania, transmisji i reprodukcji dźwięku i obrazu, nawigacją satelitarną, urządzeniami radiowo-telewizyjnymi oraz sprzętem do nich, urządzeniami podłączanymi do komputera, sprzętem komputerowym oraz sprzętem komputerowym, zegarami, zegarkami, budzikami, artykułami spożywczymi, słodyczami, wyrobami cukierniczymi i ciastami, wyrobami czekoladowymi, artykułami dla zwierząt do: mycia, karmienia, wyprowadzania z domu oraz zabawy, ubraniami, ubraniami do przebierania się, roślin żywych i sztucznych, mebli, lamp; usługi reklamy; zarządzanie w działalności handlowej, administrowanie działalnością handlowej; usługi agencji reklamowej; profesjonalne, sporządzanie statystyk, także on-line; sondaże, badania opinii publicznej, doradztwo i sporządzanie opinii handlowych, informacja handlowa; dostarczanie informacji o obiektach multimedialnych przez sieci telekomunikacyjne i Internet w celach reklamowych i handlowych; dystrybucja towarów w celach reklamowych, rozpowszechnianie ogłoszeń reklamowych, wynajmowanie powierzchni na cele reklamowe oraz ogłoszenia

handlowe i reklamowe; wypożyczanie materiału reklamowego; pośrednictwo w umowach kupna i sprzedaży towarów, także odpłatne wykonywanie usług przyjmujących postać danych, tekstu, obrazu i/lub dźwięku, przy zastosowaniu sieci komputerowych lub telekomunikacyjnych; marketing bezpośredni, marketing, doradztwo w zakresie zbytu i zakupu, wynajem czasu i miejsca reklamowego we wszystkich środkach przekazu; powyższe usługi również dostarczane on-line z elektronicznych lub komputerowych baz danych lub Internetu; materiały reklamowe, publikowanie tekstów reklamowych, uaktualnianie materiałów reklamowych, bezpośrednia reklama on-line w sieci komputerowej i telekomunikacyjnej, oferowanie usług aukcyjnych w formie promocji; opracowywanie interaktywnego panelu informacyjnego do dystrybucji, promocji, sprzedaży; bezpośrednia usługa zamawiania towarów i usług za pośrednictwem komputera, telefonu, radiodiodników CB; wystawy handlowe, prezentacja towarów i usług środkami elektronicznymi, także usługi teleshoppingu i homeshoppingu; promocja, reklama i marketing on-line stron internetowych; prowadzenie wykazu informacji handlowych w Internecie i sieci telekomunikacyjnej; usługi doradcze w zakresie organizacji i zarządzania, z lub bez pomocy elektronicznych baz danych; opracowywanie, projektowanie i umieszczanie elektronicznych billboardów, **39** dystrybucja towarów i przesyłek, realizacja przesyłek drogą pocztową na zlecenie; usługi przepakowywania i składowania towarów zamawianych on-line, **42** administrowanie stronami internetowymi; aktualizacja oprogramowania komputerowego, analizy systemów komputerowych; obsługa baz danych dostępnych przez Internet; pozyskiwanie danych do komputerowych baz danych; projektowanie oprogramowania komputerowego, sortowanie danych w bazach komputerowych; tworzenie i utrzymywanie, w imieniu osób trzecich, informatycznych systemów marketingowych dostępnych przez Internet lub sieci wewnętrzne oraz intranet; tworzenie i utrzymywanie systemów obsługi klienta dostępnych przez Internet, intranet oraz sieci wewnętrzne.

(111) **239490** (220) 2010 05 07 (210) 370022
 (151) 2011 06 16 (441) 2010 08 16
 (732) P.P.H.U. „JEM TU” Kacper Jodko, Pabianice, PL.
 (540)



Kolor znaku: ciemnozielony, jasnozielony

(531) 9.3.1, 9.3.13, 11.1.1, 11.1.4, 27.5.1, 29.1.2

(510), (511) **35** zarządzanie działalnością gospodarczą, reklama, rozpowszechnianie materiałów reklamowych, **43** usługi barowe, przygotowywanie potraw na zamówienie i dostarczanie na miejsce konsumpcji, organizowanie przyjęć, koktajli, prowadzenie lokali gastronomicznych, usługi w zakresie prowadzenia kawiarni, kafeterii, klubów, restauracji, bary szybkiej obsługi, usługi cateringowe, restauracje samoobsługowe, snack-bary, stołówki.

(111) **239491** (220) 2010 05 06 (210) 369998
 (151) 2011 07 29 (441) 2010 08 16
 (732) BIGRAM Spółka Akcyjna, Warszawa, PL.
 (540)



(531) 26.11.1, 27.5.1

(510), (511) **35** dobór personelu za pomocą metod psychotechnicznych, doradztwo w zakresie zarządzania personelem, usługi rekrutacji i selekcji personelu, reklama, rozpowszechnianie materiałów

informacyjnych: ulotek, prospektów, druków, próbek, publikowanie materiałów reklamowych-tekstów i form graficznych, **41** organizowanie i prowadzenie seminariów, doradztwo zawodowe-porady w zakresie edukacji lub kształcenia, publikowanie tekstów innych niż teksty reklamowe.

(111) **239492** (220) 2010 04 27 (210) 369654
(151) 2011 06 06 (441) 2010 08 02
(732) ARSO Spółka z ograniczoną odpowiedzialnością, Warszawa, PL.
(540) ARSO

(510), (511) **35** prowadzenie usług w zakresie: agencji informacji handlowej, badania rynku, specjalistycznego doradztwa handlowo-gastronomicznego w zakresie organizacji i zarządzania, doradztwa przy organizowaniu działalności gospodarczej, dystrybucji materiałów reklamowych-próbek, druków, prospektów, broszur, publikowania tekstów reklamowych, wynajmowania powierzchni na cele reklamowe, zarządzania działalnością artystyczną, marketing, organizowania wystaw w celach handlowych lub reklamowych, pokazów towarów, rozpowszechniania próbek, promocji sprzedaży dla osób trzecich, **41** prowadzenie usług w zakresie: usług związanych z organizacją wypoczynku dotyczących przewozu osób i zakwaterowania, wyżywienia i rezerwowania miejsc na widowiska, informacji o rozrywkach, użytkowania sal gier, planowania przyjęć, organizowania balów, usług w zakresie rozrywki, usług impresariów, usług związanych z organizowaniem i prowadzeniem dyskoteki, pokazów rozrywkowych i imprez artystycznych, **43** prowadzenie usług w zakresie: barów, barów szybkiej obsługi, snack-barów; restauracji, restauracji samoobsługowych, stołówek, kafeterii, kawiarni, przygotowania posiłków, przygotowywania dań-żywność i napoje na zamówienie oraz ich dostawa, dostarczania dań i posiłków-katering.

(111) **239493** (220) 2010 04 24 (210) 369554
(151) 2011 05 13 (441) 2010 08 02
(732) JANTOŃ SPÓŁKA AKCYJNA SPÓŁKA KOMANDYTOWA,
Dobroń, PL.
(540)



(531) 1.3.1, 6.19.9, 26.1.2, 27.5.1
(510), (511) **33** napoje alkoholowe, zwłaszcza wina pochodzenia bułgarskiego.

(111) **239494** (220) 2010 04 20 (210) 369352
(151) 2011 07 29 (441) 2010 08 02
(732) Hunan Dengkai Co., Ltd., Changsha, CN.
(540)



(531) 26.1.1, 27.5.1
(510), (511) **30** herbata, napoje na bazie herbaty, herbata nienaturalna, preparaty roślinne zastępujące herbatę.

(111) **239495** (220) 2010 04 15 (210) 369166
(151) 2011 07 28 (441) 2010 07 19
(732) BACÓWKA L. SZOT SPÓŁKA KOMANDYTOWA, Rajbrot, PL.
(540) browarki

(510), (511) **29** mięso i jego przetwory, drób i jego przetwory, dziczyzna i jej przetwory, kielbasy, kielbaski, konserwy mięsne, wędliny, tłuszcze jadalne, **35** zgrupowanie na rzecz osób trzecich różnych towarów pozwalające nabywcy wygodnie je oglądać i kupować w sklepie z artykułami spożywczymi, reklama, **43** usługi zaopatrzenia w żywność i napoje, prowadzenie barów, kawiarni, restauracji, piwiarni.

(111) **239496** (220) 2010 04 12 (210) 369009
(151) 2011 06 20 (441) 2010 07 19
(732) Przedsiębiorstwo Wielobranżowe „RADOSTOWA”
Spółka z ograniczoną odpowiedzialnością, Kielce, PL.
(540)



Kolor znaku: niebieski, biały, granatowy

(531) 26.1.4, 26.11.1, 27.5.1, 29.1.12
(510), (511) **29** mleko, mleko w proszku, mleko skondensowane, napoje mleczne, śmietana, śmietanka do kawy, jogurt, kefir, maślanka, serwatka, sery, twarogi, twarożki smakowe, sery twarde, sery topione, sery pleśniowe, desery mleczne, tłuszcze jadalne, masło, margaryna, produkty mleczne, **35** usługi prowadzenia sprzedaży detalicznej, hurtowej i internetowej artykułami spożywczymi.

(111) **239497** (220) 2010 04 12 (210) 368981
(151) 2011 07 29 (441) 2010 07 19
(732) Dominik Bielawski, Szczecin, PL.
(540)



Kolor znaku: ciemnoniebieski, niebieski, biały, czerwony

(531) 3.7.1, 3.7.24, 4.3.20, 24.9.3, 27.5.1, 29.1.13
(510), (511) **35** usługi konsultingowe i doradcze w zakresie: organizowania działalności gospodarczej, prowadzenia działalności gospodarczej, zarządzania działalnością gospodarczą, zarządzania personalnego, badania w dziedzinie działalności gospodarczej, ekspertyzy w zakresie działalności gospodarczej, informacje o działalności gospodarczej, pomoc w prowadzeniu działalności gospodarczej, pomoc w zakresie zarządzania działalnością gospodarczą, usługi marketingowe, doradztwo ekonomiczne, analizy ekonomiczne, analizy kosztów, badanie rynku, analizy finansowo-księgowo, biznesplany, wycena przedsiębiorstw, dobór personelu, rekrutacja personelu, usługi w zakresie rachunkowości, przygotowywanie zeznań podatkowych, doradztwo reklamowe, projektowanie i programowanie kampanii reklamowych, usługi agencji importowo-eksportowych, **36** usługi konsultingowe i doradcze w zakresie zarządzania finansami, analizy finansowe, doradztwo w sprawach finansowych, informacje finansowe, operacje finansowe, informacja o ubezpieczeniach, inwestycje kapitałowe, usługi w zakresie likwidacji przedsiębiorstw, zarządzanie majątkiem, wycena majątku nieruchomości, oszacowanie wartości dla celów fiskalnych, ekspertyzy do celów podatkowych, wyceny do celów podatkowych, transakcje finansowe, agencje ściągania należności, doradztwo w zakresie dofinansowania z Unii Europejskiej oraz z innych środków pomocowych, pomoc w pozyskiwaniu funduszy unijnych, doradztwo w zakresie pozyskiwania kredytów mieszkaniowych, **41** usługi w zakresie edukacji i nauczania, w tym organizowanie kursów, szkoleń, seminariów oraz innych form kształcenia, usługi wydawnicze: publikowanie książek, podręczników i materiałów szkoleniowych, publikacje elektroniczne on-line książek i podręczników.

(111) **239498** (220) 2008 05 08 (210) 340635
(151) 2011 06 20 (441) 2008 08 18
(732) Anna Sybicka, Płońsk, PL.
(540) ALERMAX

(510), (511) **03** kosmetyki; mydła; kremy; pasty; dezodoranty; antyperspiranty; preparaty do kąpieli; preparaty do golenia; preparaty do pielęgnacji jamy ustnej; środki do czyszczenia zębów; preparaty do pielęgnacji włosów; szampony; preparaty do opalania; preparaty do odchudzania; maseczki kosmetyczne; perfumy; środki perfumeryjne; olejki eteryczne; chusteczki; depilatory; przybory toaletowe i kosmetyczne; środki sanitarne; środki czyszczące, **05** produkty farmaceutyczne; produkty lecznicze; parafarmaceutyki; preparaty ziołowe; zioła lecznicze; napary lecznicze; herbatki lecznicze; produkty biobójcze; produkty biologiczne; szczepionki; surowice; produkty krwiopochodne; produkty biotechnologiczne; wyroby medyczne; materiały do leczenia zębów; plastry; materiały opatrunkowe; środki sanitarne do celów medycznych; środki odkażające; produkty weterynaryjne; środki do zwalczania robactwa; fungicydy; herbicydy; produkty chemiczne przeznaczone dla nauk medycznych; preparaty diagnostyczne do celów medycznych.

(111) **239499** (220) 2008 06 05 (210) 341804
(151) 2011 07 29 (441) 2008 09 15
(732) Anna Sybicka, Płońsk, PL.

(540) MINIBIOTYK

(510), (511) **29** jogurty; jogurty probiotyczne, kefiry, napoje mleczne, napoje z przewagą mleka; produkty mleczne; mleko; śmietana; ser; produkty mleczarskie; białko spożywcze; proteiny spożywcze; masło, margaryna, **32** napoje; napoje bezalkoholowe, napoje funkcjonalne, napoje izotoniczne, napoje owocowe, napoje instant, soki, soki owocowe, soki wieloowocowe, soki warzywne, soki przeciwowe, syropy, nektary, wody gazowane, wody niegazowane, wody mineralne.

(111) **239500** (220) 2008 06 18 (210) 342350
(151) 2011 06 07 (441) 2008 09 29
(732) GRUPO BIMBO S.A.B. DE C.V., Santa Fe, MX.

(540) TIA ROSA

(510), (511) **29** mięso, ryby, drób, dziczyzna; ekstrakty mięsne; konserwowane, mrożone, suszone i gotowane owoce i warzywa; galaretki, dżemy, kompoty; jaja, mleko, produkty mleczne; oleje i tłuszcze jadalne, **30** kawa, herbata, kakao, cukier, ryż, tapioka, sago, kawa nienaturalna; mąka i produkty zbożowe, chleb, wyroby cukiernicze i słodczyce, lody; miód, melasa (syropy); drożdże, proszek do pieczenia; sól, musztarda; ocet, sosy (przyprawy); przyprawy; lód; wyroby piekarnicze.

(111) **239501** (220) 2008 10 23 (210) 347768
(151) 2011 05 17 (441) 2009 02 02
(732) TRIAS SPÓŁKA AKCYJNA, Toruń, PL.
(540)

digiservice 

Kolor znaku: czarny, pomarańczowy

(531) 15.9.1, 15.9.18, 26.4.1, 27.5.1, 29.1.12

(510), (511) **06** skrzynie metalowe do przechowywania sprzętu audiowizualnego, **09** sprzęt nagłaśniający do profesjonalnego nagłaśniania imprez rozrywkowych, sal widowiskowych i teatralnych (głośniki), telewizory, magnetowidy, odtwarzacze CD, radioodbiorniki, monitory, magnetofony, ekrany projekcyjne, ekrany wideo, gramofony, lasery przeznaczone do uzyskania efektów świetlnych, mikrofony, kamery, wzmacniacze mocy, instalacje niskiego napięcia i średniego napięcia, rozdzielnice i przyłącza niskiego napięcia, **11** sprzęt oświetleniowy do profesjonalnego oświetlenia imprez rozrywkowych, sal widowiskowych i teatralnych taki jak lampy, stroboskopy, zestawy oświetleniowe, **20** skrzynie niemetalowe do przechowywania sprzętu audiowizualnego, **36** usługi wynajmu powierzchni biurowych, **37** usługi naprawcze sprzętu obsługi technicznej imprez kulturalno-rozrywkowych i stałych instalacji audiowizualnych, usługi w zakresie montażu i serwisu konstrukcji estradowych, podestów scenicznych, barierek ochronnych, zadaszeń widowni, naprawy stałych instalacji audiowizualnych, **38** usługi w zakresie: wypożyczania urządzeń telekomunikacyjnych, urządzeń do przekazu informacji, przekazu satelitarnego, przesyłania wiadomości i obrazu przy pomocy komputera, transmisji programów telewizyjnych, **39** usługi wynajmu powierzch-

ni magazynowych, **41** usługi w zakresie: wypożyczania i obsługi profesjonalnych urządzeń oświetleniowych do dekoracji teatralnych, studiów telewizyjnych, imprez rozrywkowych i sal widowiskowych, wypożyczania i obsługi profesjonalnego sprzętu nagłaśniającego do nagłaśniania imprez rozrywkowych, kulturalnych i sportowych, prowadzenia studia nagrań, studia filmowego i studia telewizyjnego, produkcji filmów i prezentacji multimedialnych, montażu programów radiowych i telewizyjnych, wypożyczania sprzętu audio i wideo, aparatów radiowych i telewizyjnych, kamer, projektorów, tele-bimu, profesjonalnego oświetlenia i nagłośnienia imprez rozrywkowych, sal widowiskowych, teatralnych i imprez reklamowych, wypożyczania konstrukcji estradowych, podestów scenicznych, barier, zadaszeń widowni.

(111) **239502** (220) 2008 11 25 (210) 349028
(151) 2011 06 28 (441) 2009 03 02
(732) MCR Corporation Mincer cor. Mona Liza cos. France Janina Mincer, Michałowice, PL.
(540)

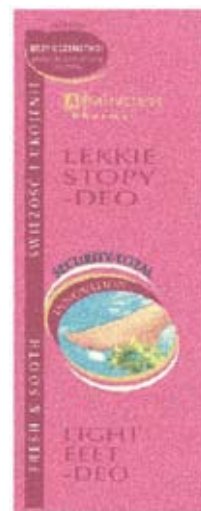

Kolor znaku: ciemnoróżowy, biały, złoty, żółty, niebieski, granatowy, czerwony

(531) 1.7.6, 1.15.15, 2.9.19, 25.1.1, 26.1.2, 27.5.1, 29.1.15
(510), (511) **03** maseczki, kremy, balsamy, emulsje.

(111) **239503** (220) 2009 01 02 (210) 350539
(151) 2011 06 28 (441) 2009 04 14
(732) ALUPROF Spółka Akcyjna, Bielsko-Biała, PL.
(540)



(531) 14.1.18, 14.1.20, 14.3.20, 26.13.25
(510), (511) **06** kształtowniki aluminiowe.

(111) **239504** (220) 2009 03 02 (210) 352753
(151) 2011 07 07 (441) 2009 06 08
(732) DSS POLAND Spółka z ograniczoną odpowiedzialnością, Kraków, PL.
(540)

DSS Poland

Kolor znaku: czarny, biały, czerwony

(531) 26.4.2, 26.11.1, 26.11.9, 27.5.1, 29.1.13

(510), (511) **39** spedycja, transport, transport kolejowy, składowanie towarów.

(111) **239505** (220) 2009 03 02 (210) 352754
 (151) 2011 07 07 (441) 2009 06 08
 (732) DSS POLAND Spółka z ograniczoną odpowiedzialnością,
 Kraków, PL.
 (540)



Kolor znaku: czarny, czerwony, biały
 (531) 26.4.2, 26.11.1, 26.11.9, 27.5.1, 29.1.13
 (510), (511) **39** spedycja, transport, transport kolejowy, składowanie towarów.

(111) **239506** (220) 2009 03 09 (210) 353101
 (151) 2011 05 09 (441) 2009 06 22
 (732) Przedsiębiorstwo Handlowo-Usługowe ABSER Arkadiusz
 Bartczak, Opiesin, PL.
 (540)



Kolor znaku: niebieski, czerwony, brązowy, żółty, złoty, beżowy, czarny, biały
 (531) 3.4.1, 3.4.2, 19.9.1, 25.1.15, 27.5.1, 29.1.15
 (510), (511) **29** wyroby z mleka.

(111) **239507** (220) 2009 03 16 (210) 353372
 (151) 2011 07 29 (441) 2009 06 22
 (732) BKF Myjnie bezdotykowe Spółka z ograniczoną
 odpowiedzialnością, Skarbmierzyce, PL.
 (540)



(531) 1.15.11, 27.5.1
 (510), (511) **03** preparaty i środki do: czyszczenia, polerowania, szorowania i ścierania, wywabiania plam, nabłyszczania, usuwania rdzy, wosku, kamienia i osadów, mydła, środki wybielające i inne substancje stosowane w praniu, **05** środki do: odkażania, dezynfekcji, odświeżania powietrza, bakteriobójcze, **07** urządzenia do sprzątania, czyszczenia zawarte w tej klasie, urządzenia czyszczące do myjni samochodowych, **27** maty, wycieraczki, dywaniki, wykładziny, **35** sprzedaż samochodów, myjni samochodowych, urządzeń do czyszczenia, sprzątania, odkurzania, **37** mycie i czyszczenie pojazdów, czyszczenie urządzeń, czyszczenie i pranie siedzeń, dywaników, tapicerki, **40** dezodoryzacja powietrza, oczyszczanie powietrza, odświeżanie powietrza, odkażanie materiałów niebezpiecznych.

(111) **239508** (220) 2009 03 31 (210) 354081
 (151) 2011 07 07 (441) 2009 07 06

(732) BDK Polska Spółka z ograniczoną odpowiedzialnością,
 Warszawa, PL.
 (540)



Kolor znaku: szary, biały, bordowy
 (531) 3.7.19, 24.17.17, 26.3.1, 26.4.2, 27.5.1, 29.1.12
 (510), (511) **35** dobór pracowników za pomocą metod psychotechnicznych i ocena ich wiedzy przy pomocy pytań testowych, opracowywanie testów umożliwiających ocenę wiedzy i kwalifikacji pracowników, tworzenie baz pytań testowych umożliwiających wyszukiwanie, sortowanie, porządkowanie i przypisywanie tych pytań do poszczególnych dziedzin, tworzenie pytań testowych dotyczących wszelkich cech towarów, ich parametrów technicznych, zastosowanych technologii, szczególnych rozwiązań, a także firm i wszelkich wydarzeń rynkowych, tworzenie baz wraz z systemem ich obsługi, zawierających pytania i materiały szkoleniowe jako informacje o towarach, ich cenach, cechach, kodach, parametrach technicznych, zastosowaniu, przeznaczeniu, warunkach zakupu i eksploatacji, o promocjach, o kosztach transportu, o warunkach gwarancji, dostarczanie materiałów szkoleniowych, związanych z tymi towarami, materiałów reklamowych, katalogów, ulotek reklamowych, instrukcji obsługi, schematów technicznych, filmów reklamowych, informacji prasowych, poradników, prezentacji i wszelkich innych materiałów dotyczących towarów, w formie elektronicznej i papierowej, jako wsparcie dla sprzedawców, kupców, działów marketingu i innych, w celu zwiększenia i udoskonalenia wiedzy o towarach, prowadzenie bazy danych, porządkowanie, systematyzowanie, uaktualnianie informacji o towarach i o ich cechach w oparciu o aktualne oferty producentów, takich jak: cena, parametry techniczne, przeznaczenie, zastosowanie, dostępność czasowa i terytorialna, oferty rynkowe, warunki zakupu, warunki eksploatacji, promocje, warunki gwarancji, miejsca dostępności, gromadzenie informacji o towarach w sposób umożliwiający ich porównywanie i filtrowanie według założonych parametrów, porządkowanie i systematyzowanie informacji o towarach i dostarczanie tych informacji na nośnikach elektronicznych w formie tradycyjnych ofert a także w formie ilustracji graficznych, zestawień tabelarycznych i wykresowych, przeprowadzanie analiz porównawczych produktów, dostarczanie informacji o produktach z możliwością ich wyszukiwania wedle życzeń i wymagań odbiorców, takich jak parametry techniczne produktów, ceny, analizy produktów dostępnych na rynku, zbieranie informacji o produktach pod kątem ich porównywania, wyszukiwania i filtrowania, pozyskiwanie danych do baz danych, wyszukiwanie i sortowanie danych w bazach danych, dostarczanie informacji i doradztwo wspomagające dokonywanie zakupów, doradztwo dla pracowników działów marketingu oraz handlu, jak również jako wsparcie dla sprzedawców tych towarów, sporządzenie ofert rynkowych towarów, prezentowanych w dowolnej formie graficznej i słownej, dostarczanie informacji wspomagających zakupy i sprzedaż, prezentowanie towarów w sklepach, w hurtowniach oraz w materiałach reklamowych, dystrybucja informacji o produktach, dystrybucja ofert handlowych i reklam, prezentowanych w formie papierowej i za pośrednictwem systemów komputerowych, Internetu, doradztwo, dostarczanie informacji umożliwiających i ułatwiających wybór oraz planowanie zakupu a także sprzedaż towarów klientom w sklepach detalicznych, hurtowniach, w sklepach wielkopowierzchniowych, w sklepach internetowych oraz w wszelkich serwisach internetowych, ponadto zakup hurtowy do sklepów wielkopowierzchniowych, hurtowni i sklepów internetowych i wszelkich serwisów internetowych, promocja sprzedaży, opracowywanie i stosowanie programów lojalnościowych, opracowywanie, projektowanie i dystrybucja materiałów reklamowych, usługi badania rynku, przeprowadzanie sondaży rynku i badanie opinii klientów na temat towarów, usługi pośrednictwa i doradztwa w zawieraniu transakcji handlowych, doradztwo handlowe w zakupie i sprzedaży towarów, usługi marketingowe, doradztwo w zakresie zarządzania działalnością gospodarczą i planowanie strategii działania firm, organizowanie kampanii reklamowych, pomoc i współpraca z osobami pośredniczącymi w kontaktach i klientami, badanie opłacalności

sprzedaży, doradztwo specjalistyczne w zakresie sprzedaży towarów, prowadzenie sklepów, sklepów wielkopowierzchniowych, hurtowni, sklepów internetowych i wszelkich serwisów internetowych z artykułami gospodarstwa domowego, ze sprzętem elektronicznym, ze sprzętem radiowo-telewizyjnym, z komputerami, z gramami komputerowymi, ze sprzętem fotograficznym, z elektronarzędziami, z zabawkami i sprzętem sportowym, z meblami i z artykułami wyposażenia wnętrz, z artykułami sanitarnymi, z odzieżą, z obuwiem, z artykułami skórzanymi, z kosmetykami i artykułami chemii gospodarczej, z artykułami ogrodniczymi, ze sprzętem motoryzacyjnym, z żywnością, ze słodyczami, usługi marketingowe, usługi reklamowe, usługi badania opinii publicznej, usługi badania rynku, projektowanie wystaw sklepowych, powielanie dokumentów, obróbka tekstów reklamowych, pokazy towarów, prognozy ekonomiczne, publikowanie tekstów reklamowych, wycena działalności gospodarczej, organizowanie wystaw w celach handlowych i reklamowych, **41** nauczanie, doszkalanie, doradztwo zawodowe dla sprzedawców, publikowanie i dostarczanie materiałów szkoleniowych, podręczników, poradników, systemów i testów umożliwiających sprawdzanie wiedzy, gromadzenie pytań testowych, dostarczanie programów komputerowych, umożliwiających przeprowadzanie testów sprawdzających wiedzę, **42** projektowanie programów komputerowych umożliwiających gromadzenie i systematyzowanie pytań testowych, dotyczących wszelkich cech towarów, ich parametrów technicznych, zastosowanych technologii, szczególnych rozwiązań technicznych jak również pytań dotyczących firm i wszelkich wydarzeń na rynku, projektowanie programów komputerowych umożliwiających sprawdzenie odpowiedzi na pytania testowe, zarówno udzielone prawidłowo jak i błędnie, projektowanie programów komputerowych umożliwiających wielokrotne, regularne przeprowadzanie testów przez użytkownika i porównywanie jego wyników w czasie, projektowanie programów komputerowych umożliwiających sortowanie, porządkowanie i przypisywanie pytań i użytkowników w programach do poszczególnych dziedzin w programie, projektowanie programów komputerowych, umożliwiających gromadzenie, zapisywanie i udostępnianie wszelkich materiałów szkoleniowych, artykułów prasowych, podręczników, wszelkich publikacji i poradników, projektowanie programów komputerowych, umożliwiających wyszukiwanie, dostarczanie, filtrowanie i porównywanie informacji o towarach, projektowanie programów komputerowych, umożliwiających dostarczanie wszelkich informacji o towarach, ich parametrach technicznych, o warunkach eksploatacji, o cenach, o cechach, przeznaczeniu, zastosowaniu, o warunkach sprzedaży, w tym warunkach sprzedaży ratalnej, o promocjach, projektowanie programów komputerowych umożliwiających dostarczanie materiałów reklamowych, instrukcji obsługi, schematów technicznych, umożliwiających dostarczanie filmów reklamowych, informacji prasowych, poradników, jako informacja dla nabywców towarów oraz jako pomoc dla pracowników handlu i działów marketingu oraz jako wsparcie dla sprzedawców.

(111) **239509** (220) 2009 05 05 (210) 355473
 (151) 2011 05 09 (441) 2009 08 17
 (732) SPÓŁDZIELNIA MLECZARSKA MLEKOVITA, Wysokie Mazowieckie, PL.
 (540) MLEKOVITA PRODUCENT NAJBARDZIEJ WYPASIONEGO MLEKA W POLSCE

(510), (511) **16** materiały reklamowe, afisze, albumy, broszury, bilbordy papierowe, druki, czasopisma, emblematy papierowe, etykiety papierowe, folie z tworzyw sztucznych do pakowania, foldery, fotografie, kalendarze, naklejki, nalepki, notesy, papierowe opakowania, periodyki, plakaty, plansze, prospekty, publikacje, torby do pakowania z papieru lub z tworzyw sztucznych, stemple okolicznościowe, zakładki do książek, widokówki, **29** mleko i produkty mleczne, **35** reklama, reklamy prasowe, radiowe, telewizyjne, korespondencyjne i za pośrednictwem sieci komputerowej, usługi powielania, publikowania i rozpowszechniania ogłoszeń i materiałów reklamowych, wynajem czasu reklamowego we wszystkich środkach przekazu, wynajem miejsc i powierzchni na umieszczanie ogłoszeń lub reklam, dystrybucja materiałów reklamowych, takich jak: ulotki, broszury, bilbordy, foldery, plakaty, afisze, usługi w zakresie zgrupowania, prezentowania i zbywania na rzecz osób trzecich różnych towarów z wykorzystaniem Internetu oraz pozwalające nabywcy wygodnie je oglądać i kupować w sklepie i hurtowni wyspecjalizowanej w sprzedaży wyrobów przemysłu spożywczego, agencje importowo-eksportowe.

(111) **239510** (220) 2009 06 23 (210) 357393
 (151) 2011 06 28 (441) 2009 09 28
 (732) Dr. August Oetker Nahrungsmittel KG, Bielefeld, DE.

(540) Dr. Oetker APETYT NA...
 (510), (511) **29** desery takie jak kremy zawierające głównie mleko i/lub produkty mleczne wytworzone poprzez dodanie substancji nadających konsystencję (skrobi, żelatyny, karagenu, pektyny, alginianu, tłuszczów roślinnych) oraz preparatów owocowych i/lub świeżych owoców oraz preparatów smakowych i aromatyzujących, dania z kremem sporządzone z produktów zawartych w tej klasie lub w przeważającej części z tych produktów, dania na bazie bitej śmietany, dania z galaretką sporządzone z produktów zawartych w tej klasie lub w przeważającej części z tych produktów, desery sporządzone z gotowanych owoców z dodatkiem kaszki, również kaszy mąki z cukrem i skrobi kukurydzianej oraz śmietany lub mleka oraz inne kaszki owocowe, kaszki i ryże na mleku, owsianki, kasza manna na mleku, inne produkty spożywcze zawierające zboża zawarte w tej klasie, muesli, płatki-robione na bazie mleka, śmietany, z różnymi dodatkami sosów owocowych, substancji smakowych, aromatyzujących, barwiących, owoców, preparatów owocowych, substancji nadających konsystencję /skrobi, żelatyny, karagenu, pektyny, alginianu, gumy guar, tłuszczów roślinnych i innych/, galaretki jadalne, kisiele, musy owocowe, puree owocowe, dania jogurtowe, dania z sera twarogowego, serki homogenizowane, dania z kwaśnego mleka, słodkie zupy, **30** budynie, również gotowe budynie, puddingi, budynie w proszku, słodkie dania na bazie żelatyny lub innych środków żelujących, cukru, z dodatkiem środków aromatyzujących i barwników i/lub soku i/lub owoców, słodkie sosy.

(111) **239511** (220) 2009 07 14 (210) 358254
 (151) 2011 06 13 (441) 2009 10 26
 (732) SURF CO LTDA., São Paulo-SP, BR.
 (540)



(531) 2.9.14, 26.4.2, 27.5.1
 (510), (511) **25** odzież, obuwie, nakrycia głowy; garderoba, części garderoby w tym w szczególności t-shirty, żakiety, kurtki, marynarki, koszule, koszulki, bluzki, skarpetki, spodnie, czapki.

(111) **239512** (220) 2009 07 16 (210) 358314
 (151) 2011 05 25 (441) 2009 10 26
 (732) EVELINE COSMETICS SPÓŁKA AKCYJNA, Lesznowola, PL.
 (540) VOLUME MORE 2000%

(510), (511) **03** kosmetyki, kremy, balsamy, środki do makijażu i demakijażu twarzy i oczu, środki przeznaczone do ust, tusze do rzęs, odżywki do rzęs, cienie do powiek, kremy do powiek, **44** usługi salonów kosmetycznych, usługi klinik kosmetycznych.

(111) **239513** (220) 2009 08 11 (210) 359282
 (151) 2011 08 04 (441) 2009 11 23
 (732) „MULTIFINANCE” SPÓŁKA Z OGRANICZONĄ ODPOWIEDZIALNOŚCIĄ, Luboń, PL.
 (540)



Kolor znaku: czarny, niebieski
 (531) 26.4.2, 26.11.3, 27.5.1, 29.1.12
 (510), (511) **36** usługi finansowe, inwestycyjne, ubezpieczeniowe; usługi konsultingowe w sprawach finansowych oraz ubezpieczeniowych, usługi konsultingowe oraz doradztwa w zakresie rynku kapitałowego i transakcji finansowych; pośrednictwo przy zawieraniu umów ubezpieczeniowych oraz kredytowych; informacja, doradztwo, ekspertyzy, analizy i wyceny w sprawach ubezpieczeniowych,

i finansowych; usługi w zakresie obsługi finansowej oraz ubezpieczeniowej przedsiębiorstw i osób trzecich; usługi w zakresie zarządzania majątkiem, inwestycji i nakładów kapitałowych; usługi agencji nieruchomości, usługi dotyczące leasingu nieruchomości, usługi brokerskie w zakresie nieruchomości, usługi świadczone przez rzeczoznawców majątkowych; dzierżawa nieruchomości; porady dotyczące inwestowania w nieruchomości.

(111) **239514** (220) 2009 08 24 (210) 359780
(151) 2011 05 27 (441) 2009 12 07
(732) „ALUPOL” SPÓŁKA Z OGRANICZONĄ
ODPOWIEDZIALNOŚCIĄ, Tychy, PL.
(540)

ALUPOL

Kolor znaku: ciemnoniebieski

(531) 27.5.1, 29.1.4
(510), (511) **06** kształtki z aluminium i stopów aluminium, folia polistyrenowa, folia polipropylenowa połączona z folią aluminiową, folia polistyrenowa metalizowana, folia polistyrenowa połączona z folią aluminiową, folia polistyrenowa metalizowana z nadrukiem, lub bez nadruku, folia nacinana laserowo, lub lakierowana do zawiązania i pakowania, folie aluminiowe z nadrukiem lub bez nadruku, **16** papier falisty, tektury i opakowania z tektury i tworzyw sztucznych, papier powierzchniowo-połączony jedno lub dwustronny z tworzywem sztucznym z jednostronnym nadrukiem lub bez nadruku, **17** kształtki, arkusze i rury z tworzyw sztucznych, **42** badania naukowe i prace rozwojowe z zakresu nauk technicznych.

(111) **239515** (220) 2009 08 24 (210) 359796
(151) 2011 05 13 (441) 2009 12 07
(732) TALENTO CONSULTING PRZEWROCKI, CHMIELEWSKI SPÓŁKA
JAWNA, Rzeszów, PL.
(540)



FINEUS
BALANCE & CONTROL

(531) 5.5.2, 27.5.1
(510), (511) **35** badania w dziedzinie działalności gospodarczej, badania rynku, doradztwo specjalistyczne w sprawach działalności gospodarczej, organizowania i prowadzenia działalności gospodarczej, zarządzania personalnego, ekspertyzy w działalności gospodarczej, analizy kosztów, doradztwo w zakresie organizacji i zarządzania działalnością gospodarczą, ekspertyzy w zakresie działalności gospodarczej, informacja o działalności gospodarczej, pozyskiwanie danych do komputerowych baz danych, pomoc przy zarządzaniu przedsiębiorstwami przemysłowymi lub handlowymi, pomoc w prowadzeniu działalności gospodarczej, **36** analizy finansowe, doradztwo w sprawach finansowych, usługi finansowe, operacje finansowe, informacje finansowe, wynajmowanie pomieszczeń biurowych (nieruchomości), **42** programowanie komputerowe, projektowanie systemów komputerowych, projektowanie oprogramowania komputerowego, **45** doradztwo w zakresie własności intelektualnej, usługi związane z bezpieczeństwem własności intelektualnej.

(111) **239516** (220) 2009 08 27 (210) 359929
(151) 2011 08 04 (441) 2009 12 07
(732) ADAMED Spółka z ograniczoną odpowiedzialnością,
Pieńków, PL.
(540) UROFURAGINUM
(510), (511) **05** produkty farmaceutyczne, produkty sanitarne do celów leczniczych, substancje dietetyczne do celów leczniczych, plastry do celów medycznych.

(111) **239517** (220) 2009 09 04 (210) 360234
(151) 2011 07 29 (441) 2009 12 07
(732) Laboratorium Kosmetyków Naturalnych FARMONA
Spółka z ograniczoną odpowiedzialnością, Kraków, PL.
(540)



Kolor znaku: biały, szary, beżowy, zielony, fioletowy

(531) 5.3.11, 5.5.19, 26.1.15, 27.5.1, 29.1.15
(510), (511) **03** produkty kosmetyczne, środki kosmetyczne do pielęgnacji skóry i ciała, kremy, balsamy, mleczka, lotiony, żele, dezodoranty, wyroby perfumeryjne, wody kolońskie, wody toaletowe, preparaty kosmetyczne do kąpieli, mydła, szampony i środki do pielęgnacji włosów, szminki, środki kosmetyczne do płukania jamy ustnej, sole do kąpieli i pod prysznic nie do celów medycznych, produkty kosmetyczne i preparaty do opalania i po opalaniu oraz do ochrony przeciwslonecznej, **41** usługi szkoleniowe, organizowanie i prowadzenie konferencji, kongresów, seminariów, szkolenia zawodowe, usługi klubów zdrowia, kształcenie praktyczne, pokazy, nauczanie, **44** aromaterapia, fizjoterapia, fizykoterapia, usługi fryzjerskie, kosmetyka, manicure, masaż, salony piękności, SPA, odnowa biologiczna, pedicure, gabinety kosmetyczne, zabiegi pielęgnacyjne.

(111) **239518** (220) 2009 09 23 (210) 360879
(151) 2011 05 17 (441) 2010 01 04
(732) British-American Tobacco Polska Trading
Spółka z ograniczoną odpowiedzialnością, Warszawa, PL.
(540)



Kolor znaku: biały, czarny, złoty, niebieski, jasnoniebieski, błękitny, ciemnoniebieski, granatowy, jasnogranatowy, ciemnogranatowy, zielony

(531) 3.7.16, 5.5.20, 9.1.10, 19.3.3, 27.5.1, 29.1.15
(510), (511) **34** bibułki papierosowe, cygara, etui na cygara nie z metali szlachetnych, gilotynki do cygar, pudełka na cygara nie z metali szlachetnych, cygaretki, cygarniczki do papierosów nie z metali szlachetnych, ustniki do cygarniczek papierosowych, fajki, papier higroskopijny do fajek, półki z otworami na fajki, przybory do czyszczenia fajek, kasetki na cygara nie z metali szlachetnych, krzemień, zioła do palenia, papierosy, etui na papierosy nie z metali szlachetnych, pudełka na papierosy nie z metali szlachetnych, ustniki papierosowe, papierosy zawierające substytuty tytoniu nie do celów leczniczych, papierosnice nie z metali szlachetnych, pudełka na tytoń nie z metali

szlachetnych, tytoń, woreczki na tytoń, tytoń do żucia, zapalniczki dla palaczy, zapalnik, papier na papierosy, kieszonkowe maszyny do skręcania papierosów, cygarnice nie z metali szlachetnych, pudełka do zapalek nie z metali szlachetnych, stojak do fajek, tabaka, tabakierki nie z metali szlachetnych, zbiorniczki na gaz do zapalniczek, popielniczki nie z metali szlachetnych, cygarniczki do cygar nie z metali szlachetnych, filtry do papierosów, kamienie dozapalniczek.

(111) **239519** (220) 2009 09 24 (210) 360921
(151) 2011 05 24 (441) 2010 01 04
(732) Przedsiębiorstwo Produkcyjno-Handlowo-Usługowe
FUTURE INTEREST Agnieszka Skotnicka, Kobylarnia, PL.

(540) futura

(510), (511) **17** wyroby z żywicy nie ujęte w innych klasach, materiały uszczelniające drewnopochodne, materiały izolacyjne drewnopochodne, w tym podkłady izolacyjne wykonane z włókna drzewnego na bazie płyt pilśniowych, porowatych przeznaczone do izolacji termicznej i akustycznej oraz kompensacji nierówności pod podłogami laminowanymi, parkietami i wykładzinami, **19** materiały budowlane niemetalowe za wyjątkiem płytek ceramicznych i dachówek w tym materiały konstrukcyjne niemetalowe, belki niemetalowe, pokrycia niemetalowe za wyjątkiem płytek ceramicznych i dachówek, profile niemetalowe, drewno budowlane, drewno częściowo obrobione, drewno obrobione, drewno użytkowe, drewno na fornir, fornir, tarcica, sklejka, schody niemetalowe, dachówki niemetalowe drewnopochodne, sufity niemetalowe, wyroby z drewna nie ujęte w innych klasach, okładziny niemetalowe, pokrycia i okładziny ścian niemetalowe drewnopochodne, płyty konstrukcyjne niemetalowe, niemetalowe pokrycia dachowe drewnopochodne, stropy niemetalowe, płyty niemetalowe, w tym pilśniowe, wiórowe, drewnopochodne, w tym płyty mające zastosowanie jako izolacja termiczna oraz izolacja akustyczna, płyty dla budownictwa niemetalowe, podkłady z naturalnego włókna drzewianego pod panele, płyty polistyrenowe pod panele podłogowe, podłogi niemetalowe drewniane i drewnopochodne, płyty parkietowe, płyty drzwiowe niemetalowe, parkiety, płytki niemetalowe dla budownictwa drewniane i drewnopochodne, płytki parkietowe, niemetalowe płyty podłogowe drewniane i drewnopochodne, płytki podłogowe niemetalowe drewnopochodne, przegrody niemetalowe, ścianki szczelne niemetalowe, opakowania wykonane z materiałów drewnopochodnych takich jak sklejka, osb, płyty pilśniowe i wiórowe, w tym przekładki amortyzujące i przegrody niemetalowe, bitum, budynki przenośne niemetalowe, **35** usługi w zakresie prowadzenia punktów sprzedaży hurtowej i detalicznej, również w formie wysyłkowej i poprzez Internet, oferujących różnorodnie towary konsumpcyjne takie jak wyroby z żywicy, materiały uszczelniające, materiały izolacyjne drewnopochodne, podkłady izolacyjne wykonane z włókna drzewnego na bazie płyt pilśniowych, porowatych przeznaczone do izolacji termicznej i akustycznej oraz kompensacji nierówności pod podłogami laminowanymi, parkietami i wykładzinami, materiały budowlane, materiały budowlane niemetalowe, w tym materiały konstrukcyjne niemetalowe, stropy, belki, pokrycia i profile niemetalowe, drewno budowlane, drewno częściowo obrobione, drewno obrobione, drewno użytkowe, drewno na fornir, fornir, tarcica, sklejka, wyroby z drewna, schody niemetalowe, dachówki niemetalowe drewnopochodne, sufity niemetalowe, okładziny niemetalowe, pokrycia i okładziny ścian niemetalowe drewnopochodne, płyty konstrukcyjne niemetalowe, niemetalowe pokrycia dachowe drewnopochodne, płyty niemetalowe, w tym pilśniowe, wiórowe, drewnopochodne, w tym płyty mające zastosowanie jako izolacja termiczna oraz izolacja akustyczna, płyty dla budownictwa niemetalowe, podkłady z naturalnego włókna drzewianego pod panele, płyty polistyrenowe pod panele podłogowe, podłogi niemetalowe drewniane i drewnopochodne, płyty parkietowe, płyty drzwiowe niemetalowe, parkiety, płytki niemetalowe dla budownictwa drewniane i drewnopochodne, płytki parkietowe, niemetalowe płyty podłogowe, płytki podłogowe niemetalowe drewnopochodne, przegrody niemetalowe, ścianki szczelne niemetalowe, opakowania, w tym przekładki amortyzujące i przegrody, bitum, budynki przenośne niemetalowe, panele podłogowe i ściennie, wyroby i materiały drewnopochodne, meble, wyroby z drewna, korka oraz imitacji tych surowców, usługi w zakresie prowadzenia agencji importowo-eksportowej, usługi w zakresie pośrednictwa handlowego, usługi agencyjne, komisowe i przedstawicielskie w zakresie importu i eksportu towarów oraz handlu wewnętrznego, prowadzenie mar-

ketingu, franchising, pomoc w prowadzeniu hurtowni i sklepu w ramach jednej sieci, pokazy towarów, organizowanie wystaw w celach handlowych, badania rynku, informacja handlowa, doradztwo specjalistyczne.

(111) **239520** (220) 2009 09 30 (210) 361124
(151) 2011 07 11 (441) 2010 01 04
(732) „BOJANEK” Firma Produkcyjno-Handlowa Andrzej Bojanek,
Jerzy Bojanek Spółka Jawna, Częstochowa, PL.
(540)

IMPULSO
IMPONUJEMY STYLEM

(531) 26.1.1, 27.5.1

(510), (511) **06** metalowe ograniczniki do okien, rury i rurki metalowe, rury metalowe do karniszy, pręty metalowe do zazdrostek, złączki rur metalowe, osprzęt do okien metalowy, okucia okienne metalowe, ozdobne okucia okienne metalowe, okucia drzwiowe metalowe, ozdobne okucia drzwiowe metalowe, okucia metalowe, żaluzje metalowe, rolety zewnętrzne metalowe, rolety ze stali, zasłony metalowe, cyfry i litery z metali nieszlachetnych z wyjątkiem czcionek, **19** żaluzje niemetalowe, żaluzje zewnętrzne niemetalowe, **20** pręty do mocowania chodników na schodach, rolki do zasłon, osprzęt niemetalowy do okien, osprzęt niemetalowy do drzwi, okienne rolety wewnętrzne z listewek, zasłony dekoracyjne z koralików, szyny do zasłon, karnisze do zasłon, haki do zasłon, sznury do podwieszania zasłon, zasłony bambusowe, krążki z tworzyw sztucznych do zasłon, zasłony z plecionek drewnianych, okienne rolety wewnętrzne, **24** uchwyty do zasłon z materiałów tekstylnych, moskitiery, kotary na drzwi jako zasłony, zasłony z surowców włókienniczych lub tworzyw sztucznych, franki, tkaniny do celów włókienniczych, **35** zgrupowanie na rzecz osób trzecich różnych towarów pozwalające nabywcy wygodnie oglądać i kupować te towary na stronie internetowej dotyczącej sprzedaży karniszy, parasoli, żaluzji, rolet, zasłon, firanek, tkanin; zgrupowanie na rzecz osób trzecich różnych towarów pozwalające nabywcy wygodnie oglądać i kupować te towary w sklepie z karniszami, parasolami, żaluzjami, roletami, zasłonami, firankami, tkaninami; komputerowe zarządzanie plikami, organizowanie wystaw w celach handlowych lub reklamowych, pokazy towarów, promocja sprzedaży dla osób trzecich, reklama za pośrednictwem sieci komputerowej, reklamy, usługi zaopatrzenie osób trzecich jako zakupy produktów i usług dla innych przedsiębiorstw, oferowanie i prezentowanie w mediach produktów dla celów sprzedaży.

(111) **239521** (220) 2009 09 30 (210) 361126
(151) 2011 07 11 (441) 2010 01 04
(732) „BOJANEK” Firma Produkcyjno-Handlowa Andrzej Bojanek,
Jerzy Bojanek Spółka Jawna, Częstochowa, PL.
(540)



(531) 26.1.1, 26.4.2, 27.5.1

(510), (511) **06** metalowe ograniczniki do okien, rury i rurki metalowe, rury metalowe do karniszy, pręty metalowe do zazdrostek, złączki rur metalowe, osprzęt do okien metalowy, okucia okienne metalowe, ozdobne okucia okienne metalowe, okucia drzwiowe metalowe, ozdobne okucia drzwiowe metalowe, okucia metalowe, żaluzje metalowe, rolety zewnętrzne metalowe, rolety ze stali, zasłony metalowe, cyfry i litery z metali nieszlachetnych z wyjątkiem czcionek, **19** żaluzje niemetalowe, żaluzje zewnętrzne niemetalowe, **20** pręty do mocowania chodników na schodach, rolki do zasłon, osprzęt niemetalowy do okien, osprzęt niemetalowy do drzwi, okienne rolety wewnętrzne z listewek, zasłony dekoracyjne z koralików, szyny do

zasłony, karnisze do zasłon, haki do zasłon, sznury do podwiązywania zasłon, zasłony bambusowe, krążki z tworzyw sztucznych do zasłon, zasłony z plecionek drewnianych, okienne rolety wewnętrzne, **24** uchwyty do zasłon z materiałów tekstylnych, moskitiery, kotary na drzwi jako zasłony, zasłony z surowców włókienniczych lub tworzyw sztucznych, franki, tkaniny do celów włókienniczych, **35** zgrupowanie na rzecz osób trzecich różnych towarów pozwalające nabywcy wygodnie oglądać i kupować te towary na stronie internetowej dotyczącej sprzedaży karniszy, parasoli, żaluzji, rolet, zasłon, firanek, tkanin; zgrupowanie na rzecz osób trzecich różnych towarów pozwalające nabywcy wygodnie oglądać i kupować te towary w sklepie z karniszami, parasolami, żaluzjami, roletami, zasłonami, firankami, tkaninami; komputerowe zarządzanie plikami, organizowanie wystaw w celach handlowych lub reklamowych, pokazy towarów, promocja sprzedaży dla osób trzecich, reklama za pośrednictwem sieci komputerowej, reklamy, usługi zaopatrzenie osób trzecich jako zakupy produktów i usług dla innych przedsiębiorstw, oferowanie i prezentowanie w mediach produktów dla celów sprzedaży.

(111) **239522** (220) 2009 10 02 (210) 361227
(151) 2011 08 11 (441) 2010 01 04
(732) STOVIT GROUP Spółka z ograniczoną odpowiedzialnością, Bydgoszcz, PL.
(540)



Kolor znaku: biały, żółty, jasnożółty, ciemnożółty, pomarańczowy, jasnopomarańczowy, ciemnopomarańczowy, zielony, jasnozielony, ciemnozielony, czerwony, jasnoczerwony, ciemnoczerwony, beżowy, brązowy, jasnobrązowy, ciemnobrązowy, niebieski, jasnoniebieski, ciemnoniebieski, fioletowy, różowy, czarny
(531) 3.1.8, 5.1.1, 5.1.9, 5.7.13, 5.9.1, 25.1.15, 27.5.1, 29.1.15
(510), (511) **29** mięso, ryby, drób i dziczyzna, ekstrakty mięsne, konserwowane, suszone, mrożone i gotowane owoce i warzywa, w tym konserwowane i/lub nadziewane oliwki i pikle, galaretki, dżemy, kompoty, mus jabłkowy, jaja, mleko i produkty mleczne, jadalne oleje i tłuszcze.

(111) **239523** (220) 2009 10 20 (210) 361836
(151) 2011 07 11 (441) 2010 02 01
(732) ACP PHARMA SPÓŁKA AKCYJNA, Warszawa, PL.
(540)



Kolor znaku: biały, czerwony, niebieski
(531) 2.9.1, 27.5.1, 29.1.13
(510), (511) **05** leki, preparaty farmaceutyczne, środki dentystyczne, higieniczne i weterynaryjne, preparaty medyczne do odchudzania, preparaty witaminowo-mineralne, odżywki do celów leczniczych, preparaty kosmetyczne do celów leczniczych, **16** bony wartościowe, niemagnetyczne karty plastikowe, karty lojalnościowe nieelektroniczne, broszury, druki, formularze, prospekty, informatory, kalendarze, gadzety reklamowe z papieru lub kartonu zawarte w tej klasie, **35** marketing, promocja, organizowanie systemów lojalnościowych, badanie rynku i opinii publicznej, reklama osób trzecich, przygotowywanie kampanii reklamowych w środkach masowego przekazu z wykorzystaniem internetu, organizowanie wystaw i pokazów w celach handlowych i reklamowych, pomoc przy kojarzeniu kontrahentów handlowych, pośrednictwo handlowe w sprzedaży hurtowej lub detalicznej: leków, preparatów farmaceutycznych, środków dentystycznych, higienicznych, weterynaryjnych, preparatów medycznych

do odchudzania, preparatów witaminowo-mineralnych, odżywek do celów leczniczych, preparatów kosmetycznych do celów leczniczych, również w systemie on-line.

(111) **239524** (220) 2001 10 08 (210) 241544
(151) 2011 07 27
(732) EXACTUS Anna Deja-Berduła, Ewa Mastalerz, Marek Wiktorowski Spółka Jawna, Łódź, PL.
(540)



Kolor znaku: granatowy, złoty
(531) 24.9.2, 24.13.1, 27.5.1, 29.1.12
(510), (511) **16** wydawnictwa, czasopisma, katalogi, wyroby z papieru, **35** organizowanie wystaw i targów w celach handlowych i reklamowych, zarządzanie wystawami, targami, aukcjami, reklamowanie osób trzecich, reklama prasowa, dźwiękowa, telewizyjna, filmowa, rozpowszechnianie reklamy, **41** organizowanie konferencji, zjazdów, kongresów, seminariów.

(111) **239525** (220) 2009 11 03 (210) 362450
(151) 2011 07 11 (441) 2010 02 15
(732) FITNESS AUTHORITY Alicja Zarębska, Gdańsk, PL.
(540)



Kolor znaku: jasnofioletowy, ciemnofioletowy, czarny
(531) 1.1.1, 1.1.5, 1.1.15, 2.3.5, 2.3.16, 2.3.25, 5.13.25, 27.5.1, 29.1.13
(510), (511) **25** bielizna, biustonosze, bluzki, kostiumy kąpielowe, koszule, nakrycia głowy, obuwie, odzież, w tym odzież sportowa, skarpetki, T-shirty, **35** usługi w zakresie: dekoracji wystaw sklepowych, organizowania wystaw w celach handlowych lub reklamowych, reklamy, rozpowszechniania, dystrybucji materiałów reklamowych, **41** usługi w zakresie: kultury fizycznej, organizowania i prowadzenia koncertów, organizowania i prowadzenia konkursów w tym konkursów piękności, organizowania imprez rekreacyjnych, organizowania obozów sportowych, organizowanie przyjęć, balów, organizowanie zawodów sportowych, rozrywki.

(111) **239526** (220) 2009 11 03 (210) 362451
(151) 2011 07 11 (441) 2010 02 15
(732) FITNESS AUTHORITY Alicja Zarębska, Gdańsk, PL.
(540)



Kolor znaku: żółty
(531) 27.5.1, 29.1.2
(510), (511) **05** odżywki dla sportowców do celów leczniczych, preparaty witaminowe, suplementy mineralne do żywności, suplementy diety do celów leczniczych, wody mineralne do celów leczniczych, żywność dietetyczna do celów leczniczych, **29** białko spożywcze, dietetyczne artykuły żywnościowe, koncentraty i odżywki na bazie białka, produkty i napoje mleczne, koncentraty wysokobiałkowe i odżywki wysokobiałkowe wzbogacone witaminami, solami mineralnymi, aminokwasami, żywność dietetyczna, **35** usługi w zakresie: dekoracji wystaw sklepowych, organizowania wystaw w celach handlowych lub reklamowych, reklamy, rozpowszechniania, dystrybucji materiałów reklamowych.

(111) **239527** (220) 2009 11 03 (210) 362452
 (151) 2011 07 11 (441) 2010 02 15
 (732) FITNESS AUTHORITY Alicja Zarębska, Gdańsk, PL.
 (540)

**XTREME
 DETONATOR**

Kolor znaku: czerwony

(531) 27.5.1, 29.1.1

(510), (511) **05** odżywki dla sportowców do celów leczniczych, preparaty witaminowe, suplementy mineralne do żywności, suplementy diety do celów leczniczych, wody mineralne do celów leczniczych, żywność dietetyczna do celów leczniczych, **29** białko spożywcze, dietetyczne artykuły żywnościowe, koncentraty i odżywki na bazie białka, produkty i napoje mleczne, koncentraty wysokobiałkowe i odżywki wysokobiałkowe wzbogacone witaminami, solami mineralnymi, aminokwasami, żywność dietetyczna.

(111) **239528** (220) 2009 11 03 (210) 362453
 (151) 2011 07 11 (441) 2010 02 15
 (732) FITNESS AUTHORITY Alicja Zarębska, Gdańsk, PL.
 (540)

**XTREME
 THYROBURN**

Kolor znaku: czerwony

(531) 27.5.1, 29.1.1

(510), (511) **05** odżywki dla sportowców do celów leczniczych, preparaty witaminowe, suplementy mineralne do żywności, suplementy diety do celów leczniczych, wody mineralne do celów leczniczych, żywność dietetyczna do celów leczniczych, **29** białko spożywcze, dietetyczne artykuły żywnościowe, koncentraty i odżywki na bazie białka, produkty i napoje mleczne, koncentraty wysokobiałkowe i odżywki wysokobiałkowe wzbogacone witaminami, solami mineralnymi, aminokwasami, żywność dietetyczna, **35** usługi w zakresie: dekoracji wystaw sklepowych, organizowania wystaw w celach handlowych lub reklamowych, reklamy, rozpowszechniania, dystrybucji materiałów reklamowych.

(111) **239529** (220) 2009 11 06 (210) 362606
 (151) 2011 07 21 (441) 2010 02 15
 (732) „METALSKŁAD” Spółka z ograniczoną odpowiedzialnością, Siewierz, PL.; Dariusz Purgał, Będzin, PL.; Maciej Kowalczyk, Warszawa, PL.; Zofia Wójcik, Warszawa, PL.
 (540) GLs

(510), (511) **06** płyty warstwowe z rdzeniem ze styropianu w okładzinach z blachy stalowej.
 (551) wspólne prawo ochronne

(111) **239530** (220) 2009 11 06 (210) 362607
 (151) 2011 07 21 (441) 2010 02 15
 (732) „METALSKŁAD” Spółka z ograniczoną odpowiedzialnością, Siewierz, PL.; Dariusz Purgał, Będzin, PL.; Maciej Kowalczyk, Warszawa, PL.; Zofia Wójcik, Warszawa, PL.
 (540) GLj

(510), (511) **06** płyty warstwowe z rdzeniem ze styropianu w okładzinach z blachy stalowej.
 (551) wspólne prawo ochronne

(111) **239531** (220) 2009 11 06 (210) 362609
 (151) 2011 07 21 (441) 2010 02 15
 (732) „METALSKŁAD” Spółka z ograniczoną odpowiedzialnością, Siewierz, PL.; Dariusz Purgał, Będzin, PL.; Maciej Kowalczyk, Warszawa, PL.; Zofia Wójcik, Warszawa, PL.
 (540) GLd

(510), (511) **06** płyty warstwowe z rdzeniem ze styropianu w okładzinach z blachy stalowej.
 (551) wspólne prawo ochronne

(111) **239532** (220) 2009 11 24 (210) 363300
 (151) 2011 08 04 (441) 2010 03 01

(732) METALSKŁAD Spółka z ograniczoną odpowiedzialnością, Siewierz, PL.; Dariusz Purgał, Będzin, PL.; Maciej Kowalczyk, Warszawa, PL.; Zofia Wójcik, Warszawa, PL.
 (540)

PANEL-METAL

Kolor znaku: niebieski, czarny

(531) 27.5.1, 29.1.12

(510), (511) **06** płyty warstwowe ściennie i dachowe w okładzinach z blachy stalowej, metalowe profile zamknięte, blachy budowlaną metalowe materiały budowlane i wyroby z nich, blachy do pokryć ściennych i dachowych, blachodachówki, kanały i rury metalowe, metalowe płyty budowlane, metalowe profile konstrukcyjne, metalowe profile optyczne, metalowe panele ściennie, metalowe zamki i złącza montażowe do płyt i paneli ściennych, metalowe płyty, metalowe profile i kształtowniki wyposażone w złącza do montażu gotowych hal i obiektów przemysłowych, kasety ściennie metalowe, metale profilowane kute i walcowane, opakowania z białej blachy, blachy budowlane, blachy dekoracyjne, płyty wykładzinowe i opaski metalowe, palety załadownicze i transportowe metalowe, konstrukcje metalowe, zbrojenia metalowe dla budownictwa, kioski metalowe lub o konstrukcji mieszanej, konstrukcje szkieletowe z metali, stojaki metalowe do ekspozycji towarów, metalowy osprzęt do mebli, pojemniki i zbiorniki metalowe, blachy płaskie, trapezowe, faliste i profilowe z powłokami metalowymi, lakierowane oraz bez powłok, dachówki metalowe oraz blachy tłoczone imitujące dachówkę, okucia dachowe, gzymsy metalowe i listwy do gzymsów, belki i kształtowniki metalowe, kratownice konstrukcyjne metalowe zwłaszcza dla dachów, metalowe okładziny ściennie, w tym z powłokami piankowymi dźwięko- i termoizolującymi, boazerie metalowe, rynny dachowe metalowe, kosze dachowe, metalowe rury spustowe, gwoździe, śruby, wkręty, podkładki, nity i kołki metalowe, przewody metalowe dla instalacji wentylacyjnych i kanalizacyjnych, metalowe deflektory kominowe, metalowe podstawy wentylatorów dachowych, metalowe panele fasadowe, stal i wyroby gorąco walcowane i zimno walcowane z tej stali, stalowe blachy ocynkowane, stalowe blachy powlekane, aluminiowe blachy powlekane, budowlane materiały pokrywane metalem, metalowe okładziny i osłony, przenośne metalowe konstrukcje budowlane, drobne wyroby metalowe, **17** materiały wypełniające, uszczelniające, izolacyjne i wyroby z nich zwłaszcza płyty warstwowe termoizolacyjne, profile i panele termoizolacyjne, **19** bitumiczne wyroby dla budownictwa, bitumiczne powłoki dachowe, niemetalowe elementy konstrukcyjne dla budownictwa, papa, płyty niemetalowe, pokrycia niemetalowe dla budownictwa, niemetalowe profile do gzymsów, niemetalowe elementy wykończeniowe do dachów, zaprawy budowlane.
 (551) wspólne prawo ochronne

(111) **239533** (220) 2009 12 23 (210) 364460
 (151) 2011 05 20 (441) 2010 03 29

(732) Codepharm Spółka z ograniczoną odpowiedzialnością, Jarzębia Łąka, PL.

(540) CODESTYNA

(510), (511) **05** leki do celów medycznych, leki do celów stomatologicznych, dodatki odżywcze do celów leczniczych.

(111) **239534** (220) 2009 12 23 (210) 364461
 (151) 2011 05 20 (441) 2010 03 29

(732) Codepharm Spółka z ograniczoną odpowiedzialnością, Jarzębia Łąka, PL.

(540) CODEZAMINA

(510), (511) **05** leki do celów medycznych, leki do celów stomatologicznych, dodatki odżywcze do celów leczniczych.

(111) **239535** (220) 2009 12 31 (210) 364643
 (151) 2011 05 20 (441) 2010 04 12

(732) Centrum Sportu i Rekreacji, Dąbrowa Górnicza, PL.
(540)



Kolor znaku: czarny, czerwony, zielony, niebieski, żółty, biały
(531) 1.1.17, 24.13.25, 26.1.1, 27.5.1, 29.1.15

(510), (511) **16** papier; papier firmowy; teczki; skoroszyty; koperty; papieteria; karty pocztowe; materiały szkoleniowe i instruktażowe (z wyjątkiem przyrządów); afisze; plakaty; banery; buttony; flagi i chorągiewki papierowe; kalendarze; notatniki (notesy); foldery; proporczyki; materiały piśmienne w tym: długopisy, ołówki, pióra; tablice ogłoszeniowe z papieru lub tektury; worki z tworzyw sztucznych; reklamówki, **25** odzież, w tym odzież sportowa; T-shirty; koszulki gimnastyczne; koszulki sportowe; bluzy; bluzki; koszule; krawaty; kurtki; spodenki sportowe; dresy; bielizna wchłaniająca pot; getry; skarpetki; obuwie, w tym buty sportowe; buty piłkarskie; obuwie gimnastyczne; nakrycia głowy; czapki; szaliki, **41** usługi organizowania zajęć z zakresu kultury fizycznej; usługi imprez sportowych i kulturalnych; usługi w zakresie organizacji i prowadzenia imprez i zajęć sportowych, rekreacyjnych, turystycznych, rozrywkowych, naukowych i kulturalnych; organizowanie obozów sportowych; usługi nauczania; organizacja szkoleń; organizowanie i prowadzenie szkoleń i kursów sportowych w zakresie: narciarstwa, snowboardu, żeglarstwa, jachtingu motorowego, narciarstwa wodnego, nurkowania i pływania; prowadzenie klubu; informacja o rekreacji; usługi instruktorów sportu; obsługa urządzeń sportowych; parki rozrywki; obsługa pól golfowych; wynajem obiektów sportowych w tym kortów tenisowych i stadionów; wypożyczanie sprzętu sportowego z wyjątkiem pojazdów.

(111) **239536** (220) 2009 12 31 (210) 364654
(151) 2011 05 20 (441) 2010 04 12
(732) „Świat Pierogów” Mirosława Słaba, Cmolas, PL.
(540)



(531) 8.7.3, 26.2.1, 27.5.1

(510), (511) **29** potrawy na bazie mięsa, potrawy na bazie ryb, potrawy na bazie owoców, potrawy na bazie warzyw, potrawy na bazie grzybów, **30** produkty z mąki i żywność na bazie mąki, wyroby cukiernicze, **35** sprzedaż hurtowa i detaliczna wyrobów na bazie mąki i wyrobów ogólnospożywczych.

(111) **239537** (220) 2010 01 08 (210) 364877
(151) 2011 07 29 (441) 2010 04 12
(732) Macrologic Spółka Akcyjna, Warszawa, PL.
(540)



Kolor znaku: pomarańczowy, ciemnoszary

(531) 26.1.1, 26.2.7, 26.11.1, 27.5.1, 29.1.12

(510), (511) **09** urządzenia do nagrywania, transmisji lub reprodukcji dźwięku lub obrazu, nośniki danych, komputery i urządzenia peryferyjne, sprzęt komputerowy, monitory, dane na nośnikach, oprogramowanie komputerowe, oprogramowanie stałe i ruchome niezależnie od rodzaju nośnika, hologramy, aparatura do przetwarzania informacji, pamięci komputerowe, systemy operacyjne, procesory, podkładki pod myszki, notesy elektroniczne, publikacje elektroniczne

(programy ładowalne), **16** papier, tektura i wyroby z tych materiałów, nie ujęte w innych klasach, materiały fotograficzne, materiały piśmienne, sprzęt biurowy (z wyjątkiem mebli), materiały szkoleniowe i instruktażowe (z wyjątkiem aparatów), materiały z tworzyw sztucznych do pakowania (nie ujęte w innych klasach), wszelkie materiały drukowane, instrukcje, podręczniki, książki, kalendarze, ulotki, **35** sprzedaż sprzętu komputerowego i oprogramowania, doradztwo w sprawach działalności gospodarczej, pozyskiwanie i systematyzacja danych w komputerowych bazach danych, komputerowe zarządzanie plikami, zarządzanie zbiorami informatycznymi, reklama, **41** nauczanie, kształcenie, szkolenia w zakresie rozwiązań informatycznych, sprzętu komputerowego i oprogramowania, **42** naukowe i techniczne usługi i badania oraz ich projektowanie, projektowanie i rozwój sprzętu komputerowego, doradztwo w sprawach sprzętu komputerowego i oprogramowania, projektowanie, aktualizacja, instalacja, konserwacja, powielanie oprogramowania komputerowego, projektowanie systemów komputerowych, tworzenie i utrzymywanie stron internetowych dla osób trzecich, tworzenie i administrowanie stronami internetowymi, **45** licencjonowanie własności intelektualnej i przemysłowej.

(111) **239538** (220) 2010 01 11 (210) 364907
(151) 2011 05 20 (441) 2010 04 26
(732) STAGAPOL Adam Muraszko, Gdańsk, PL.

(540) Lite-Stone

(510), (511) **19** płyty elewacyjne-imitujące piaskowiec, elastyczne okładziny imitujące piaskowiec, lekkie płyty elewacyjne na rdzeniu styropianowym z powłoką imitującą piaskowiec, profile architektoniczne imitujące piaskowiec, detale architektoniczne dekoracyjne niemetalowe: płyty, profile, detale architektoniczne i przestrzenne na rdzeniach styropianowych oraz styrodurowych imitujące piaskowiec, sztukateria, detale przestrzenne imitujące piaskowiec, listwy elewacyjne, gzymsy, oprawy otworów okiennych i drzwiowych, elementy wieńczące oprawy okien, podpory, bonie, kolumny, pilastry.

(111) **239539** (220) 2006 11 29 (210) 365812
(151) 2011 07 21 (441) 2010 03 29
(732) POCZTA KWIATOWA SPÓŁKA Z OGRANICZONĄ
ODPOWIEDZIALNOŚCIĄ, Warszawa, PL.

(540) słodki telegram

(510), (511) **35** promocja sprzedaży, zgrupowanie na rzecz osób trzecich różnych towarów pozwalające nabywcy oglądać i kupować te towary u hurtownika oraz w sklepie, zgrupowanie na rzecz osób trzecich towarów pozwalające nabywcy wygodnie oglądać i nabywać te towary poprzez katalog i poprzez stronę WEB.

(111) **239540** (220) 2010 02 03 (210) 365849
(151) 2011 06 06 (441) 2010 05 10
(732) CSN Zbigniew Komisarczyk, Szczecin, PL.

(540) LABRUS

(510), (511) **27** wycieraczka tekstylna na podgumowaniu.

(111) **239541** (220) 2010 02 22 (210) 366641
(151) 2011 04 12 (441) 2010 06 07
(732) Spółdzielnia Mleczarska MLEKOVITA, Wysokie Mazowieckie, PL.
(540)



Kolor znaku: czerwony, czarny, biały, ciemnoniebieski, zielony

(531) 5.5.19, 26.1.4, 26.11.3, 26.11.12, 27.5.1, 29.1.15

(510), (511) **16** materiały reklamowe, afisze, albumy, broszury, billboardy, druki, czasopisma, emblematy papierowe, etykiety papierowe, folie z tworzyw sztucznych do pakowania, foldery, fotografie, kalen-

darze, naklejki, nalepki, notesy, papierowe opakowania, periodyki, plakaty, plansze, prospekty, publikacje, torby do pakowania z papieru lub z tworzyw sztucznych, stemple okolicznościowe, zakładki do książek, widokówki, **29** jogurt, kazeina do celów spożywczych, kefir, napoje mleczne, masło, mleko, ser, śmietana, mleczne produkty, **35** reklama, reklamy prasowe, radiowe, telewizyjne, korespondencyjne i za pośrednictwem sieci komputerowej, usługi powielania, publikowania i rozpowszechniania ogłoszeń i materiałów reklamowych, wynajem czasu reklamowego we wszystkich środkach przelazu, wynajem miejsc i powierzchni na umieszczanie ogłoszeń lub reklam, dystrybucja materiałów reklamowych, takich jak: ulotki, broszury, billboardy, foldery, plakaty, afisze, usługi sprzedaży hurtowej i detalicznej oraz z wykorzystaniem Internetu wyrobów przemysłu spożywczego, usługi agencji importowo-eksportowych.

(111) **239542** (220) 2010 02 25 (210) 366859
 (151) 2011 06 10 (441) 2010 06 07
 (732) Zakład Przetwórstwa Mleka „Mlecz” Spółka z ograniczoną odpowiedzialnością w Wolsztynie, Wolsztyn, PL.
 (540)



Kolor znaku: niebieski, biały, pomarańczowy

(531) 26.1.1, 26.11.1, 26.13.25, 29.1.13
 (510), (511) **29** artykuły mleczne, mleko, masło, napoje mleczne, śmietana, kefir, jogurt, sery.

(111) **239543** (220) 2010 02 26 (210) 367001
 (151) 2011 05 16 (441) 2010 06 07
 (732) POLSKIE RADIO Spółka Akcyjna, Warszawa, PL.
 (540) to był dzień

(510), (511) **09** nagrania dźwiękowe i audiowizualne, magnetyczne nośniki danych, płyty CD, płyty DVD, płyty wideo CD, dyski komputerowe, dyski magnetyczne, dyski obliczeniowe, dyski optyczne, dyski komputerowe, dyskietki, dystrybutory dysków, filmy do nagrań dźwiękowych, interfejsy dla informatyki, kasety magnetyczne z nagraniami, kasety wideo, urządzenia do nagrywania, transmisji lub reprodukcji dźwięku lub obrazu, aparaty do przetwarzania informacji, aparaty do rejestracji dźwięku, urządzenia nadawcze, **16** dzienniki, czasopisma, periodyki, prospekty, książki, plakaty, afisze, kalendarze, katalogi, kartki okolicznościowe, naklejki i nalepki, artykuły papiernicze, materiały do nauczania, **35** usługi reklamowe z wykorzystaniem wszystkich metod słownych, dźwiękowych oraz technik audiowizualnych, usługi promocji radiowej, badania rynku i opinii publicznej, w tym poprzez sieci radiowe, rozpowszechnianie ogłoszeń reklamowych, usługi dotyczące transkrypcji informacji, **38** usługi w zakresie przekazywania głosu i obrazu, prowadzenia transmisji z imprez informacyjnych, muzycznych, rozrywkowych, artystycznych, naukowych, kulturalnych, sportowych, rekreacyjnych, plenerowych, konkursów, festiwali, pokazów; zbierania i przekazywania informacji; rozpowszechnianie programów radiowych i telewizyjnych; usługi w zakresie rozpowszechniania audycji radiowych i telewizyjnych, **41** usługi w zakresie organizowania imprez informacyjnych, muzycznych, rozrywkowych, artystycznych, naukowych, kulturalnych, sportowych, rekreacyjnych, plenerowych, konkursów, festiwali, pokazów z wykorzystaniem wszystkich metod słownych, dźwiękowych oraz technik audiowizualnych; usługi w zakresie nagrywania, montażu i tworzenia audycji radiowych i telewizyjnych, nagrania, audycje, transmisje oraz produkcje radiowe i telewizyjne produkowane wspólnie przez stacje radiową oraz telewizyjną, usługi wydawnicze; usługi dotyczące wypożyczenia nagrań dźwiękowych, biura redakcyjne, rejestrowanie na taśmach wideo, reportaże fotograficzne, usługi nagrywania na taśmach magnetowidowych.

(111) **239544** (220) 2010 02 26 (210) 367007
 (151) 2011 05 16 (441) 2010 06 07
 (732) ALTOM Spółka z ograniczoną odpowiedzialnością Spółka komandytowa, Gniezno, PL.

(540) valdinox
 (510), (511) **08** sztućce, noże, łyżki, widelce wykonane ze stopów, metali i metali szlachetnych, **21** przybory i pojemniki kuchenne i dla gospodarstwa domowego wykonane ze szkła, porcelitu, porcelany, z kamionki, z tworzyw sztucznych, z drewna oraz z metali szlachetnych, ze stali nierdzewnej i emaliowanej, wyroby ze szkła użytkowe, ozdobnego, kryształu, ceramiki i fajansu, serwisy obiadowe, serwisy do kawy, zastawy stołowe, naczynia stołowe, kieliszki, szklanki, patery, wazy, tace kufle do piwa, salaterki, miski, naczynia żaroodporne, karafki, dzbanki, czajniczki, czajniki, przybory i przyrządy do mycia, zamiatania, szorowania, termosy, imbryki nieelektryczne, kubki, garnki, rondle, patelnie, formy, doniczki, ręczne urządzenia do mieleńia, siekania i prasowania, deski do krojenia, podkładki pod naczynia, sitka, otwieracze, galanteria szklana, porcelanowa, ceramiczna oraz nie z metali szlachetnych.

(111) **239545** (220) 2010 03 10 (210) 367538
 (151) 2011 06 06 (441) 2010 06 21
 (732) „POLTEGOR INSTYTUT” INSTYTUT GÓRNICTWA ODKRYWKOWEGO, Wrocław, PL.
 (540)



(531) 26.4.6, 27.5.1
 (510), (511) **16** czasopisma periodyczne o charakterze naukowo-badawczym.

(111) **239546** (220) 2010 03 10 (210) 367552
 (151) 2011 06 06 (441) 2010 06 21
 (732) PORT-HOTEL Spółka z ograniczoną odpowiedzialnością, Warszawa, PL.
 (540)



(531) 26.11.3, 26.11.12, 27.5.1
 (510), (511) **35** administrowanie hotelami, pomoc przy zarządzaniu przedsiębiorstwami przemysłowymi lub handlowymi, doradztwo specjalistyczne w sprawach działalności gospodarczej, doradztwo w zakresie organizowania i prowadzenia działalności gospodarczej, doradztwo w zakresie prowadzenia działalności gospodarczej, doradztwo w zarządzaniu działalnością gospodarczą, usługi doradcze w zarządzaniu działalnością gospodarczą, **36** dzierżawa majątku nieruchomego, administrowanie nieruchomościami, wynajmowanie pomieszczeń biurowych-nieruchomości, **41** organizowanie i obsługa konferencji i kongresów, organizowanie konkursów-edukacyjnych lub rozrywkowych, konkursy piękności-organizowanie, organizowanie balów, organizowanie przyjęć-rozrywka, organizowanie wystaw z dziedziny kultury lub edukacji, organizowanie zawodów sportowych, **43** hotele, kawiarnie, obsługa gastronomiczna z własnym zapleczem, produktami i transportem, restauracje, rezerwacje miejsc w hotelach, wynajmowanie sal na posiedzenia-mityngi, narady.

(111) **239547** (220) 2010 03 11 (210) 367635
 (151) 2011 05 16 (441) 2010 08 16
 (732) ALFA Spółka z ograniczoną odpowiedzialnością, Sosnowiec, PL.
 (540)



Kolor znaku: czarny, czerwony
 (531) 13.1.6, 27.5.1, 29.1.12

(510), (511) **11** urządzenia do oświetlania, jak: lampy do salonów, lampki nocne i gabinetowe, lampki biurkowe, systemy prętowe i szynowe, oświetlenie ścienna-sufitowe-spoty, źródła światła LED, pozostałe źródła światła, galerie jako oświetlenie nad obrazy, lustra, szafy, oświetlenie pod i nadszafkowe, oświetleniowe: oprawy uliczne i zewnętrzne konwencjonalne i LEDowe, oprawy wbudowywane, oprawy meblowe, oświetlenie biura i domu, klosze, abażury, akcesoria oświetleniowe, **35** reklama: zarządzanie w działalności handlowej; administrowanie działalności handlowej; prezentowanie w mediach produktów dla celów sprzedaży detalicznej; usługi w zakresie prowadzenia sklepów i hurtowni ze sprzętem oświetleniowym i lampami elektrycznymi, sprzedaż w wyspecjalizowanych sklepach, hurtowniach, poprzez domy sprzedaży wysyłkowej i/lub Internet; urządzeń i przyrządów do przewodzenia, przełączania, przekształcania, gromadzenia, sterowania i regulacji energii elektrycznej, urządzeń do oświetlania, jak: lamp do salonów, lampek nocnych i gabinetowych, lampek biurkowych, systemów prętowych i szynowych, oświetlenia ścienna-sufitowego-spotów, źródeł światła LED, pozostałych źródeł światła, galerii nad obrazy, lustra, szafy, oświetlenia pod i nadszafkowego, opraw ulicznych i zewnętrznych konwencjonalnych i LEDowych, opraw wbudowywanych, opraw meblowych, oświetlenia biura i domu, kloszy, abażurów oraz innych akcesoriów oświetleniowych, materiałów metalowych oraz elementów metalowych stosowanych przy montażu oświetlenia, materiałów niemetalowych i elementów niemetalowych stosowanych przy montażu oświetlenia, **37** usługi budowlane; naprawy urządzeń do oświetlania; usługi instalacyjne; instalowanie i naprawa urządzeń elektrycznych; instalowanie i naprawa urządzeń i przyrządów do przewodzenia, przełączania, przekształcania, gromadzenia, sterowania i regulacji energii elektrycznej; instalowanie i naprawa urządzeń do oświetlania, **42** usługi projektowania i doradztwo w zakresie projektowania oświetlenia, projektowanie i dekoracja wnętrz, stylizacja-wzornictwo przemysłowe.

(111) **239548** (220) 2010 03 12 (210) 367695
(151) 2011 08 05 (441) 2010 06 21
(732) Oshee Polska Spółka z ograniczoną odpowiedzialnością, Kraków, PL.

(540) VITAMIN SHOT

(510), (511) **05** dietetyczne substancje przystosowane do celów medycznych; mineralne dodatki do żywności; dodatki odżywcze do celów leczniczych; preparaty farmaceutyczne; preparaty witaminowe; preparaty z mikroelementami dla ludzi i zwierząt; żywność dietetyczna dla celów leczniczych, **32** wody mineralne i gazowane; wody stołowe; napoje izotoniczne; napoje izotoniczne w proszku; napoje bezalkoholowe; napoje energetyzujące; preparaty do produkcji napojów; esencje do produkcji napojów; napoje i soki owocowe; soki warzywne.

(111) **239549** (220) 2010 03 12 (210) 367696
(151) 2011 08 05 (441) 2010 06 21
(732) Oshee Polska Spółka z ograniczoną odpowiedzialnością, Kraków, PL.

(540) Vitamin shot-i życie jest piękne !

(510), (511) **05** dietetyczne substancje przystosowane do celów medycznych; mineralne dodatki do żywności; dodatki odżywcze do celów leczniczych; preparaty farmaceutyczne; preparaty witaminowe; preparaty z mikroelementami dla ludzi i zwierząt; żywność dietetyczna dla celów leczniczych, **32** wody mineralne i gazowane; wody stołowe; napoje izotoniczne; napoje izotoniczne w proszku; napoje bezalkoholowe; napoje energetyzujące; preparaty do produkcji napojów; esencje do produkcji napojów; napoje i soki owocowe; soki warzywne.

(111) **239550** (220) 2010 03 12 (210) 367697
(151) 2011 08 05 (441) 2010 06 21
(732) Oshee Polska Spółka z ograniczoną odpowiedzialnością, Kraków, PL.

(540) Vitamin shot-perfect day

(510), (511) **05** dietetyczne substancje przystosowane do celów medycznych; mineralne dodatki do żywności; dodatki odżywcze do celów leczniczych; preparaty farmaceutyczne; preparaty witaminowe; preparaty z mikroelementami dla ludzi i zwierząt; żywność dietetyczna dla celów leczniczych, **32** wody mineralne i gazowane; wody

stołowe; napoje izotoniczne; napoje izotoniczne w proszku; napoje bezalkoholowe; napoje energetyzujące; preparaty do produkcji napojów; esencje do produkcji napojów; napoje i soki owocowe; soki warzywne.

(111) **239551** (220) 2010 03 12 (210) 367698
(151) 2011 08 05 (441) 2010 06 21
(732) Oshee Polska Spółka z ograniczoną odpowiedzialnością, Kraków, PL.

(540) Vitamin shot-shot of life

(510), (511) **05** dietetyczne substancje przystosowane do celów medycznych; mineralne dodatki do żywności; dodatki odżywcze do celów leczniczych; preparaty farmaceutyczne; preparaty witaminowe; preparaty z mikroelementami dla ludzi i zwierząt; żywność dietetyczna dla celów leczniczych, **32** wody mineralne i gazowane; wody stołowe; napoje izotoniczne; napoje izotoniczne w proszku; napoje bezalkoholowe; napoje energetyzujące; preparaty do produkcji napojów; esencje do produkcji napojów; napoje i soki owocowe; soki warzywne.

(111) **239552** (220) 2010 03 18 (210) 367954
(151) 2011 08 05 (441) 2010 06 21
(732) Naturell Polska Spółka z ograniczoną odpowiedzialnością, Kraków, PL.

(540) HEPACHOLINA

(510), (511) **05** suplementy diety do celów leczniczych, żywność dietetyczna do celów medycznych, preparaty odżywcze, preparaty farmaceutyczne.

(111) **239553** (220) 2010 03 18 (210) 367960
(151) 2011 07 29 (441) 2010 06 21
(732) Spółdzielnia Producentów SADEKS, Nowy Kłopczyń, PL.
(540)



Kolor znaku: czarny, czerwony, zielony

(531) 5.7.13, 5.7.23, 27.5.1, 29.1.13

(510), (511) **29** owoce i warzywa konserwowane, suszone i gotowane, przetwory z owoców i warzyw, mięsz owoców, owoce: dekoracyjne, kandyzowane, galaretki owocowe, przeciery owocowe, sałatki owocowe i warzywne; dżemy, konfitury, marmolady, nadzienia i żele; mrożone owoce i warzywa; owoce i warzywa w puszkach; żelatyna spożywcza, **31** produkty rolne, ogrodnicze, leśne oraz ziarna o ile zawarte są w klasie 31; świeże owoce i warzywa; rośliny i kwiaty, cebulki, kłącza i nasiona roślin owocowych i warzyw, **32** napoje bezalkoholowe, napoje owocowe, zagęszczone soki owocowe, soki owocowe i owocowo-warzywne, syropy i inne preparaty do produkcji napojów, ekstrakty owocowe bezalkoholowe do napojów, esencje do produkcji napojów, nektary owocowe, bezalkoholowe wyciągi z owoców; wody mineralne i gazowane, woda do napojów, **35** usługi agencji importowo-eksportowej; pośredniczenie w zawieraniu umów, załatwianiu formalności, kontraktacji i skupu owoców, warzyw i ekologicznych płodów rolnych; usługi pośrednictwa handlowego na rzecz firm krajowych i zagranicznych; usługi prowadzenia sprzedaży w sklepach i/lub hurtowniach oraz za pośrednictwem strony internetowej towarów takich jak: świeże owoce i warzywa, konserwowane, mrożone owoce i warzywa, przetwory owocowo-warzywne, artykuły spożywcze, napoje bezalkoholowe i alkoholowe, kwiaty, rośliny, nasiona, nawozy i środki ochrony roślin; usługi reklamowe, dystrybucja materiałów reklamowych, próbek i wzorów wyrobów; usługi w zakresie organizacji pokazów, wystaw i targów w celach handlowych i promocyjnych; organizacja i prowadzenie skupu owoców i warzyw; doradztwo i pomoc w zakresie organizowania i prowadzenia działalności gospodarczej; usługi badania rynku, **39** usługi transportowe i spedycyjne; towarowy transport drogowy pojazdami uniwersalnymi i specjalistycznym, specjalistyczny transport chłodniczy; składowanie, magazynowanie, magazynowanie chłodnicze, przechowywanie,

pakowanie, sortowanie, konfekcjonowanie, rozładunek, załadunek i dostarczanie towarów; usługi informacyjne i pośrednictwo w zakresie transportu i spedycji, **40** usługi w zakresie przetwórstwa owoców i warzyw o ile zawarte są w klasie 40; konserwowanie owoców i warzyw, wyłaczanie owoców, wyciskanie soków z owoców; drukowanie i inne nanoszenie wzorów i form plastycznych na opakowania; utylizacja i unieszkodliwianie odpadów przemysłowych, recykling odpadków i odpadów.

(111) **239554** (220) 2010 03 18 (210) 367961
(151) 2011 07 29 (441) 2010 06 21
(732) ROVITA SPÓŁKA AKCYJNA, Niedomice, PL.

(540) PRIMO PARTNER
(510), (511) **35** agencje informacji handlowej, agencje reklamowe, analizy rynku, badania marketingowe, badania opinii publicznej, badania rynku, dystrybucja materiałów reklamowych, zarządzanie w zakresie zamówień w handlu, uaktualnianie materiałów reklamowych, promocja sprzedaży dla osób trzecich, reklama za pośrednictwem sieci komputerowej, reklamy korespondencyjne, usługi kreowania wizerunku firmy, zaopatrzenie osób trzecich.

(111) **239555** (220) 2010 03 18 (210) 367962
(151) 2011 07 29 (441) 2010 06 21
(732) KRASNODĘBSKI I S-KA "OPTIBLOK" SPÓŁKA JAWNA, Łódź, PL.
(540)

SAFETYLINE

Kolor znaku: niebieski, szary

(531) 26.4.9, 27.5.1, 29.1.12
(510), (511) **09** aparatura i instrumenty optyczne, oprawki do okularów, oprawki do pince-nez, okulary przeciwoślepieniowe, okulary przeciwsłoneczne, osłony przeciwodblaskowe, okulary, binokle, artykuły do wyrobu okularów zawarte w tej klasie, etui do okularów, łańcuszki do okularów, okulary ochronne i okulary ochronne z soczewkami korekcyjnymi do uprawiania sportu, okulary i osłony oczu z soczewkami korekcyjnymi do ochrony przed wypadkami, soczewki optyczne, soczewki korekcyjne, soczewki kontaktowe, szkła kontaktowe, szkła optyczne, wyroby optyczne, **35** prowadzenie usług w zakresie: agencji importowo-eksportowej, agencji informacji handlowej, organizowanie targów i wystaw w celach handlowych lub reklamowych, pokazów towarów, dystrybucji materiałów reklamowych-próbek, druków, prospektów, broszur, reklamy za pośrednictwem sieci komputerowej, reklamy prasowej, radiowej i telewizyjnej, **44** usługi: optyczne, pomocy medycznej, klinik medycznych.

(111) **239556** (220) 2010 03 18 (210) 367973
(151) 2011 05 18 (441) 2010 06 21
(732) Stowarzyszenie Kultury Fizycznej „FKS STAL MIELEC”, Mielec, PL.
(540)



Kolor znaku: niebieski, biały, żółty, czarny

(531) 3.7.16, 3.7.24, 15.7.1, 15.7.21, 25.5.2, 27.5.1, 29.1.14
(510), (511) **35** sprzedaż hurtowa i detaliczna wyrobów z oznaczeniem godła klubu w tym w szczególności: pucharów, medali okolicznościowych, spinek do mankietów, breloków i kółek do kluczy, zegarów i zegarków, szkatulek; zapinek i szpilek do krawatów, chorągwi, sztandarów, proporców, ręczników, tkanin pokrytych motywem rysunkowym, odzieży, odzieży sportowej i rekreacyjnej, nakryć głowy, daszków przeciwsłonecznych, szalików, chust, szarf, krawatów, kapeluszy, obuwia, artykuły perfumeryjnych i kosmetycznych, tabliczek metalowych i plaketek, podstawek pod kieliszki, odznak, albumów, atlasów, kalendarzy, druków,

plakatów, kart do gry, toreb papierowych, proporców papierowych, piór, ołówków, długopisów, notesów, zeszytów, bloków, segregatorów, zakładki do książek, papierowych podstawek pod szklanki, kubków i kufli do napojów, etykiet i emblematów, wachlarzy, papieru listowego, papeterii, serwetek, podstawek do piór, długopisów i ołówków, podpórek do książek, przycisków do papieru, papierowych chorągiewek; toreb, teczek, toreb plażowych i podróżnych, neseserów, tornistrów szkolnych, plecaków, walizek, parasoli, portfeli i portmonetek; wyrobów szklanych, porcelanowych i fajansowych, kubków, szklanek i kufli do napojów, pucharów nie z metali szlachetnych, kieliszków, korkociągów, szklanych wyrobów kryształowych, podstawek nie z metali szlachetnych, tac, dla gospodarstwa domowego, kuchni i gastronomii, talerzy dekoracyjnych, artykułów sportowych i gimnastycznych, gier i zabawek; działalność w zakresie promocji sportu, **41** kultura fizyczna, organizowanie zawodów sportowych, festynów i innych imprez sportowo-rekreacyjnych i kulturalno-rozrywkowych, działalność wydawnicza, organizacja szkoleń, kursy, usługi w zakresie rekreacji i odnowy biologicznej; użytkowanie obiektów sportowych, wynajmowanie stadionów, produkcja filmów; organizacje wyjazdów na imprezy sportowe, **43** usługi gastronomiczne i hotelarskie.

(111) **239557** (220) 2010 03 18 (210) 367990
(151) 2011 05 18 (441) 2010 06 21
(732) Grażyna Smoleńska, Ludowice, PL.

(540) TRAMPOWO
(510), (511) **01** nawozy, **05** środki ochrony roślin, środki chwastobójcze, środki owadobójcze, preparaty weterynaryjne, **29** mleko, **31** produkty rolne i ogrodnicze, ziarna nieujęte w innych klasach, zwierzęta żywe, świeże owoce i warzywa, nasiona, naturalne rośliny i kwiaty, karma dla zwierząt, **41** usługi w zakresie organizowania i prowadzenia szkoleń, seminariów, nauczania, zjazdów, kursów.

(111) **239558** (220) 2010 03 19 (210) 368007
(151) 2011 05 27 (441) 2010 06 21
(732) OPTIMUM MARK Spółka z ograniczoną odpowiedzialnością, Warszawa, PL.

(540)



Kolor znaku: czerwony, brązowy, żółty, pomarańczowy, biały

(531) 26.11.1, 26.11.13, 27.5.1, 29.1.15
(510), (511) **29** wyroby mleczne, jogurty, kefir, desery mleczne, bita śmietana, mleko, napoje mleczne z przewagą mleka.

(111) **239559** (220) 2010 03 19 (210) 368024
(151) 2011 06 06 (441) 2010 06 21
(732) „MARINEX INTERNATIONAL” Spółka z ograniczoną odpowiedzialnością, Łódź, PL.

(540) piękna skóra to zdrowa skóra
(510), (511) **05** dietetyczne substancje przystosowane do celów medycznych o charakterze suplementów diety, produkty farmaceutyczne i lecznicze.

(111) **239560** (220) 2010 03 23 (210) 368208
(151) 2011 08 11 (441) 2010 07 05
(732) TOYA Spółka z ograniczoną odpowiedzialnością, Łódź, PL.
(540)



(531) 16.3.1, 26.1.1, 26.1.16, 27.5.1

(510), (511) **16** materiały drukowane, książki, broszury, nalepki, **35** pozyskiwanie i systematyzacja danych dla komputerowych baz danych, **38** serwis internetowy o funkcji informacyjnej i społecznej-dostarczanie informacji z bazy danych, do której należą treści oraz materiały graficzne (zdjęcia) i audiowizualne (filmy video), narzędzie do nawiązywania kontaktów wśród odbiorców, przesyłanie informacji tekstowej i obrazowej przy pomocy sieci teleinformatycznej, **41** wydarzenia kulturalne; organizacja wystaw związanych z kulturą lub edukacją; publikacja elektroniczna on-line; publikacja elektroniczna książek i tekstów, również za pośrednictwem sieci internetowej; organizowanie konkursów edukacyjnych lub rozrywkowych; produkcja i publikowanie filmów, również za pośrednictwem sieci internetowej; produkcja i publikacja nagrań dźwiękowych, również za pośrednictwem sieci internetowej; projekcje filmów, produkcja filmowa i telewizyjna, **42** administrowanie stronami internetowymi, konwersja danych na formę elektroniczną.

(111) **239561** (220) 2006 01 09 (210) 304588
 (151) 2011 05 25 (441) 2006 04 18
 (732) Transfer Multisort Elektronik Spółka z ograniczoną odpowiedzialnością, Łódź, PL.
 (540)



Kolor znaku: czarny, jasnozielony, ciemnozielony
 (531) 26.4.2, 27.5.1, 29.1.12

(510), (511) **07** pompy, **09** narzędzia i urządzenia elektryczne, elektroniczne, elementy i podzespoły elektryczne i elektroniczne, akumulatory, baterie, bezpieczniki, aparatura do celów laboratoryjnych, kable elektryczne, osłony i tuleje połączeniowe do nich, drukarki, oporniki, osłony, obudowy, elementy mocujące, przewody elektryczne, złącza do nich, wtyczki, gniazdko elektryczne, wyłączniki elektryczne i samoczynne, wzmacniacze, zamki elektryczne, złącza elektryczne, przekaźniki elektryczne, radiatory, termostaty, transformatory, woltomierze, wzmacniacze, wzorniki.

(111) **239562** (220) 2006 03 09 (210) 307403
 (151) 2011 05 17 (441) 2006 06 12
 (732) CAPITAL PART 15 Spółka z ograniczoną odpowiedzialnością, Warszawa, PL.
 (540)



Kolor znaku: ciemnoniebieski, szary, biały, czarny, bordowy
 (531) 7.1.8, 7.1.25, 26.15.11, 27.5.1, 29.1.15

(510), (511) **37** usługi w zakresie: budownictwa, budowy pawilonów i sklepów targowych, wynajmu sprzętu budowlanego, remontów, naprawy, konserwacji i modernizacji budynków, przygotowania terenów pod budownictwo, nadzoru budowlanego, **42** usługi w zakresie: doradztwa budowlanego, projektowania i ekspertyz w zakresie budownictwa, projektów architektonicznych.

(111) **239563** (220) 2006 03 23 (210) 308153
 (151) 2011 05 25 (441) 2006 06 26
 (732) VISPOL Spółka z ograniczoną odpowiedzialnością, Pruszków, PL.
 (540)



(531) 3.7.17, 24.1.3, 27.5.1

(510), (511) **07** maszyny i obrabiarki, mechaniczne narzędzia rolnicze, ciągniki ogrodowe, kosiarki, narzędzia ręczne o napędzie innym niż ręczny, pługi, pługi śnieżne, rozruszniki nożne do motocykli, **08** narzędzia i przyrządy ręcznie sterowane, **09** kaski ochronne, gogle, okulary, **12** motocykle, motorowery, quady, **18** wyroby ze skóry nie ujęte w innych klasach, walizy, torby, plecaki.

(111) **239564** (220) 2006 11 15 (210) 317968
 (151) 2011 06 20 (441) 2007 02 19
 (732) „OPTILUX” Agnieszka Stawowy, Stryszawa, PL.
 (540)



Kolor znaku: ciemnoróżowy, niebieski, czarny
 (531) 1.15.24, 26.11.1, 27.5.1, 29.1.13

(510), (511) **09** aparaty fotograficzne, obiektywy fotograficzne, soczewki do astrofotografii, binokle, etui na binokle, lampy błyskowe do fotografii, żarówki do lamp błyskowych fotograficznych, celowniki aparatów fotograficznych, lampy do ciemni fotograficznych, ciemniowe nośniki płyt fotograficznych, ekrany fotograficzne, ekrany projekcyjne, etui na okulary, etui na pince-nez, aparaty do cięcia filmów, błony filmowe, filtry fotograficzne, futerały na przyrządy i aparaturę fotograficzną, ociekacze do suszenia prac fotograficznych, statywy do aparatów fotograficznych, suszarki do klisz, urządzenia do nabłyszczenia i satynowania odbitek fotograficznych, kamery filmowe, kamery wideo zespolone z magnetofonem, szkła kontaktowe, szkła korekcyjne, kuwety fotograficzne, lornetki, lunety, alidady do lunet, lupy, lusterka optyczne, światłomierze do fotografii, osłony przeciwsłoneczne obiektywów, okulary ochronne do uprawiania sportu, artykuły do wyrobu okularów, łańcuszki do okularów, oprawki do okularów, oprawki do pince-nez, sznurki do okularów, okulary, okulary przeciwsłoneczne, okulary przeciwosłepieniowe, soczewki optyczne, pojemniki na szkła kontaktowe, pryzmaty optyczne, **35** usługi prowadzenia sklepów i hurtowni z artykułami farmaceutycznymi, medycznymi i ortopedycznymi, usługi prowadzenia sklepów i hurtowni z artykułami optycznymi, fotograficznymi oraz precyzyjnymi, usługi prowadzenia sklepów i hurtowni z artykułami użytku domowego i osobistego, **44** usługi optyczne, usługi fotograficzne.

(111) **239565** (220) 2007 07 24 (210) 328123
 (151) 2011 05 17 (441) 2007 10 29
 (732) Firma Meblowa „Nawrocki” Paweł Nawrocki, Brzeźnica, PL.
 (540)



Kolor znaku: biały, czerwony, złoty
 (531) 26.1.1, 26.4.1, 27.5.1, 29.1.13

(510), (511) **20** meble stołowe, kuchenne, łazienkowe i sypialnie, meble do hoteli, recepcji, barów, banków, sklepów i szpitali, specjalistyczne meble na okręty pasażerskie, **35** usługi ekspozycji mebli połączone z ich sprzedażą, **37** usługi lakierowania, usługi wykończeniowe i montaż mebli, **40** usługi przetwarzania drewna, **42** usługi projektowania mebli.

(111) **239566** (220) 2007 11 08 (210) 332543
 (151) 2011 07 01 (441) 2008 02 18
 (732) Przedsiębiorstwo Farmaceutyczne LEK-AM
 Spółka z ograniczoną odpowiedzialnością, Zakroczym, PL.
 (540) CELLUTISS

(510), (511) **05** produkty farmaceutyczne, leki, środki dietetyczne dla celów medycznych.

(111) **239567** (220) 2007 11 30 (210) 333512
 (151) 2011 05 25 (441) 2008 03 03
 (732) Kancelaria Finansowo-Księgowa „Expert”
 Spółka z ograniczoną odpowiedzialnością, Katowice, PL.
 (540) Kancelaria Finansowo-Księgowa EXPERT
 (510), (511) **35** sprzedaż hurtowa komputerów, urządzeń peryferyjnych i oprogramowania; sprzedaż hurtowa pozostałych maszyn i urządzeń biurowych oraz mebli biurowych; sprzedaż hurtowa części elektronicznych; sprzedaż detaliczna mebli wyposażenia biurowego, komputerów oraz sprzętu telekomunikacyjnego, przetwarzanie danych; zarządzanie zbiorami informatycznymi; badanie rynku i opinii publicznej; doradztwo w zakresie prowadzenia działalności gospodarczej i zarządzania; usługi reklamowe; usługi doradcze w zakresie spraw rachunkowo-księgowych, prowadzenie ksiąg rachunkowo-księgowych dla osób trzecich; wynajem maszyn i urządzeń biurowych i sprzętu komputerowego, usługi outsourcingu kadrowo-płacowego, pomoc w prowadzeniu działalności gospodarczej poprzez projektowanie kadrowo-płacowe, dobór i rekrutacja personelu, dobór personelu za pomocą metod psychotechnicznych, doradztwo w sprawach zarządzania personalnego, doradztwo w zakresie zarządzania zasobami ludzkimi, „audyt personalny”-przeprowadzanie badań testowych umożliwiających wieloaspektową ocenę kadry menedżerskiej i poszczególnych zespołów pracowniczych, usługi „outplacementu”-polegające na pomocy zwalnianym pracownikom w znalezieniu nowej pracy, usługi w zakresie agencji i pośrednictwa pracy, w tym pracy tymczasowej, rekrutacja pracowników, pozyskiwanie personelu, **36** pośrednictwo w obrocie nieruchomościami, pośrednictwo finansowe; zagospodarowanie i sprzedaż nieruchomości, **37** konserwacja i naprawa maszyn biurowych księgowych i sprzętu komputerowego, **40** usługi poligraficzne, działalność usługowa związana z przygotowaniem druku, **41** usługi związane z tłumaczeniami; pisanie tekstów, innych niż reklamowych, **42** doradztwo w zakresie sprzętu komputerowego, usługi w zakresie oprogramowania i informatyki; badania i analizy techniczne, reprodukcja komputerowych nośników informacji.

(111) **239568** (220) 2008 04 01 (210) 339011
 (151) 2011 06 28 (441) 2008 07 07
 (732) PROWINCJA TOWARZYSTWA ŚWIĘTEGO PAWŁA,
 Częstochowa, PL.
 (540)



Kolor znaku: czerwony, biały
 (531) 27.5.1, 29.1.12

(510), (511) **16** artykuły biurowe z wyjątkiem mebli, afisze, plakaty, albumy, almanachy, broszury, chorągiewki papierowe, gazety, czasopisma, diagramy, druki, materiały drukowane i piśmienne, etykiety nie z materiałów tekstylnych, podstawki do długopisów i ołówków, fotografie, odbitki i reprodukcje graficzne, kalendarze, kalkomanie, karty indeksowe, karty muzyczne z życzeniami, karty pocztowe, karty zawiadomienia, katalogi, książki, zakładki do książek, mapy, naklejki, materiały do nauczania z wyjątkiem aparatów, notesy, obrazy, artykuły papiernicze, pieczęcie, prospekty, przybory do pisania.

(111) **239569** (220) 2008 04 14 (210) 339554
 (151) 2011 07 07 (441) 2008 07 21
 (732) Biuro Informatyki Stosowanej FORMAT Jacek Wójcik,
 Legnica, PL.
 (540) Akademia Umysłu
 (510), (511) **09** aparatura do przetwarzania informacji, interfejsy, komputery, komputery przenośne, maszyny księgujące, modemy, komputery pokładowe, urządzenia peryferyjne komputerowe, kasy rejestrujące, software dla komputerów, gry działające wyłącznie z odbiornikiem telewizyjnym, urządzenia do gier, gry komputerowe, **28** gry elektroniczne inne niż telewizyjne, urządzenia do gier, **42** administrowanie stronami komputerowymi, analizy systemów komputerowych, badania techniczne, doradztwo w sprawach sprzętu komputerowego, instalacje oprogramowania komputerowego, aktualizacja oprogramowania komputerowego, odzyskiwanie da-

nych, powielanie oprogramowania, programowanie, projektowanie systemów komputerowych, projektowanie oprogramowania komputerowego, wypożyczanie oprogramowania, konserwacja oprogramowania komputerowego, konwersja danych przez programy komputerowe, opracowywanie projektów technicznych, tworzenie i utrzymywanie stron internetowych dla osób trzecich.

(111) **239570** (220) 2010 04 22 (210) 369440
 (151) 2011 05 25 (441) 2010 08 02
 (732) Codepharm Spółka z ograniczoną odpowiedzialnością,
 Jarzębia Łąka, PL.
 (540) CODEZYN
 (510), (511) **05** leki, preparaty farmaceutyczne, środki dietetyczne dla celów medycznych.

(111) **239571** (220) 2010 04 22 (210) 369439
 (151) 2011 05 25 (441) 2010 08 02
 (732) Codepharm Spółka z ograniczoną odpowiedzialnością,
 Jarzębia Łąka, PL.
 (540) CODEPROFEN
 (510), (511) **05** leki, preparaty farmaceutyczne, środki dietetyczne dla celów medycznych.

(111) **239572** (220) 2010 04 20 (210) 369346
 (151) 2011 07 29 (441) 2010 08 02
 (732) „ELKO” PRZEDSIĘBIORSTWO WIELOBRANŻOWE Stanisław
 Kolenda, Tarnawatka-Tartak, PL.
 (540)



Kolor znaku: czerwony, niebieski, żółty

(531) 1.15.3, 24.15.1, 26.1.2, 26.1.18, 26.1.22, 27.5.1, 29.1.13

(510), (511) **09** urządzenia i przyrządy elektryczne, pomiarowe, sygnalizacyjne, kontrolne, bezpieczniki elektryczne, urządzenia i przyrządy elektryczne przewodzące, transformujące, akumulatorowe, kontrolno-sterujące, kondensatory, konwertory, przełączniki elektryczne, przewody elektryczne, transformatory, elektryczne urządzenia do spawania, złącza do przewodów elektrycznych, gniazdka, wtyczki i inne kontakty elektryczne, instalacje elektryczne, kable elektryczne, kable koncentryczne, druty, przyrządy pomiarowe, amperomierze, woltomierze, kolektory elektryczne, znaki drogowe świecące lub mechaniczne, urządzenia do komunikacji wewnętrznej, elektryczna aparatura kontrolno-sterująca, urządzenia do kontroli i regulacji ciepła, urządzenia do kontroli i sterowania kotłów, sterujące programy komputerowe, przyrządy miernicze, kaski ochronne, odgromniki, osłony zabezpieczające twarze robotników, prostowniki prądu, przewody zbiorcze prądu elektrycznego, rękawice do ochrony przed wypadkami, pulpity rozdzielcze elektryczności, szary rozdzielcze elektryczności, tablice rozdzielcze elektryczności, rozgałęźniki elektryczności, skrzynki do przyłączy elektrycznych, maski spawalnicze, elektrody do spawania, tablice sterownicze elektryczności, wskaźniki strat elektrycznych, elektryczne tablice ogłoszeniowe, wykrywacze dymu, **35** zarządzanie działalnością gospodarczą budowlaną, elektrotechniczną, doradztwo w zakresie organizowania i zarządzania działalnością gospodarczą budowlaną, elektrotechniczną, pozyskiwanie i udostępnianie informacji o działalności gospodarczej budowlanej, elektrotechnicznej, organizowanie wystaw w celach handlowych i reklamowych, pokazy towarów w celach handlowych i reklamowych, promocja sprzedaży, publikowanie tekstów reklamowych, rozpowszechnianie materiałów reklamowych, wynajmowanie miejsc na umieszczanie ogłoszeń lub reklam, uaktualnianie materiałów reklamowych, sprzedaż hurtowa i detaliczna sprzętu oraz materiałów budowlanych, sprzedaż hurtowa i detaliczna asortymentu branży elektrycznej, elektrotechnicznej, elektronicznej, sprzętu komunikacyjnego, sprzedaż za pośrednictwem Internetu sprzętu oraz materiałów budowlanych, sprzedaż za pośrednictwem Internetu asortymentu branży elektrycznej, elektrotechnicznej, elektronicznej, sprzętu komunikacyjnego, zarządzanie zbiorami informatycznymi, badanie rynku, **37** usługi budowlane, budowa domów wielo oraz jednorodzinnych, usługi budowlane dotyczące infrastruktury technicznej, usługi budowa-

ne instalacyjne, wykonywanie instalacji i sieci elektrycznych w budynkach i budowlach, wykonywanie instalacji sygnalizacyjnych, roboty w zakresie wykonywania linii i sieci elektroenergetycznych, elektrotrakcyjnych i telekomunikacyjnych-przesyłowych, prace remontowe, prace konserwacyjne, prace wykończeniowe, usługi informacji oraz nadzoru budowlanego, instalowanie i naprawa urządzeń klimatyzacyjnych, instalowanie i naprawa urządzeń elektrycznych, tynkowanie, malowanie, uszczelnianie budynków, zabezpieczanie budynków przed wilgocią, asfaltowanie, budowa dróg kołowych i szynowych, układanie nawierzchni dróg, wynajem sprzętu budowlanego i burzącego, wynajem maszyn budowlanych, instalowanie i naprawa urządzeń alarmowych przeciwwłamaniowych oraz urządzeń alarmowych przeciwpożarowych, instalacja sieci i urządzeń komunikacyjnych, przyzywowych, usługi generalnego wykonawcy i inwestora zastępczego robót budowlanych, instalowanie i naprawa urządzeń elektrycznych, usługi instalowania, konserwacji oraz naprawy urządzeń służących do monitorowania i zapewnienia bezpieczeństwa, usługi instalowania oraz naprawy elektrycznych urządzeń służących do monitorowania i zapewnienia bezpieczeństwa, usługi instalowania oraz naprawy elektronicznych urządzeń służących do monitorowania i zapewnienia bezpieczeństwa, usługi instalowania, konserwacji oraz naprawy systemów alarmowych, usługi konserwacji i naprawy sejfów, skarbców, kas pancernych, zamków szyfowych, skrytek depozytowych, instalowanie oraz naprawa alarmów przeciwwłamaniowym, usługi eliminacji zakłóceń w instalacji elektrycznej, **42** usługi projektowania budowlano-urbanistycznego i technologicznego, usługi projektowania budynków, usługi projektowania instalacji elektrycznych, sieci elektrycznych, architektura krajobrazu, projektowanie terenów zielonych, zieleńców i parków, usługi polegające na projektowaniu wzornictwa przemysłowego, usługi polegające na aranżacji wystroju wnętrz i dekorowania wnętrz, usługi doradztwa budowlanego, badania, opinie, ekspertyzy i analizy techniczne w zakresie budownictwa, pomiary gruntu, badania, ekspertyzy i pomiary geologiczne, pomiary inwentaryzacyjne budowlane, usługi doradztwo w zakresie ochrony środowiska, usługi opracowywania projektów technicznych związanych z ochroną środowiska, usługi w zakresie planowania urbanistycznego.

(111) **239573** (220) 2010 04 19 (210) 369276
 (151) 2011 07 26 (441) 2010 08 02
 (732) „TRENDY” WIOLETTA KOWALEWSKA SPÓŁKA JAWNA,
 Giżycko, PL.
 (540)

trendy SHOP

Kolor znaku: różowy, biały

(531) 26.11.1, 27.5.1, 29.1.12

(510), (511) **03** kosmetyki, **14** biżuteria z metali nieszlachetnych i z tworzyw sztucznych, **21** przybory kosmetyczne, kosmetyczki na przybory kosmetyczne, **26** ozdoby do włosów, spinki do włosów, szpilki do włosów, **35** sprzedaż hurtowa i detaliczna na rzecz osób trzecich: kosmetyków, biżuterii z metali nieszlachetnych i z tworzyw sztucznych, przyborów kosmetycznych, kosmetyczek na przybory kosmetyczne, ozdób do włosów, spinek do włosów, szpilek do włosów.

(111) **239574** (220) 2010 04 14 (210) 369142
 (151) 2011 07 28 (441) 2010 07 19
 (732) EXPORT CENTER Anna Krasucka, Warszawa, PL.
 (540)

PIĘĆ SMAKÓW
 piescmasow.com.pl

Kolor znaku: czerwony, pomarańczowy, szary, niebieski, zielony, czarny

(531) 26.13.25, 27.5.1, 29.1.15

(510), (511) **41** kształcenie praktyczne w formie pokazów, organizowanie i prowadzenie pracowni specjalistycznych jako szkolenia, edukacja jako nauczanie w zakresie zdrowego odżywiania i gotowania dla zdrowia.

(111) **239575** (220) 2010 04 13 (210) 369075
 (151) 2011 06 20 (441) 2010 07 19
 (732) Gmina Wrocław, Wrocław, PL.
 (540)



Kolor znaku: biały, czerwony, niebieski, szary

(531) 18.3.21, 26.11.13, 27.5.1, 29.1.14

(510), (511) **16** papier, karton, wyroby z tych materiałów, folie z tworzyw sztucznych do pakowania, torby do pakowania z papieru, albumy, afisze, plakaty, foldery, akwarele, grafiki, reprodukcje graficzne, atlasy, mapy geograficzne, przewodniki, wydawnictwa kartograficzne, plany, broszury, chorągiewki papierowe, sztandary papierowe, czasopisma, periodyki, magazyny, dzienniki, gazety, druki, emblematy, fotografie, kalendarze, katalogi, koperty, karty pocztowe, pocztówki, książki, zakładki do książek, nalepki, nalepki reklamowe, odbitki, notesy, przybory do pisanie, publikacje, wydawnictwa, szyldy z papieru lub z tektury, tablice i arkusze ogłoszeniowe z papieru lub z tektury, znaczki pocztowe, bilety komunikacji miejskiej, materiały piśmienne, artykuły biurowe, wyroby papiernicze i introliatorskie, klisze drukarskie, ramki na fotografie, **41** organizowanie zawodów sportowych, imprez i konkursów o charakterze sportowym, organizowanie zawodów wodnych, motorowodnych, spływów kajakowych, rejsów, popularyzowanie sportu, organizowanie imprez rozrywkowych, rekreacyjnych, plenerowych, organizowanie konkursów rozrywkowych, informacja o imprezach rozrywkowych, rekreacyjnych, publikowanie książek, przewodników turystycznych, wydawanie nagrań na kasetach i płytach CD, usługi związane z organizacją wypoczynku, usługi wydawnicze, usługi promocji w zakresie imprez rozrywkowych, kulturalnych, rekreacyjnych, plenerowych i związanych z organizacją wypoczynku oraz w zakresie wydawnictwa i nagrań na kasetach i płytach CD, telefoniczne udzielanie informacji o imprezach sportowych, rozrywkowych, edukacyjnych, rajdach, o organizowanych zawodach sportowych i imprezach o charakterze sportowym, edukacyjnych oraz w zakresie organizacji wypoczynku.

(111) **239576** (220) 2010 04 09 (210) 368972
 (151) 2011 07 29 (441) 2010 07 19
 (732) B. TEAM FM Spółka z ograniczoną odpowiedzialnością,
 Kraków, PL.
 (540)



Kolor znaku: biały, granatowy

(531) 26.4.4, 26.4.5, 27.5.1, 29.1.12

(510), (511) **09** anteny radiowe i telewizyjne, aparaty telefoniczne, automaty muzyczne uruchamiane monetą, automaty do gier na żetony lub monety, dane na nośnikach optycznych, dyski do nagrywania dźwięku i obrazu takie jak: płyty CD, płyty DVD i nienagrane nośniki elektroniczne oraz nośniki elektroniczne z nagrany dźwiękiem, obrazem, grafiką, tekstami, publikacje elektroniczne, płyty video CD, dyski komputerowe, dyski magnetyczne, dyski obliczeniowe, dyski optyczne, dyski optyczne komputerowe, dyski do rejestracji dźwięku, dyskiety, dystrybutory dysków, dzwonki elektryczne alarmowe, alarmy dźwiękowe, dzwonki do telefonów komórkowych, ekrany projekcyjne, filmy animowane, filmy do nagrań dźwiękowych, inter-

fejsy dla informatyki, kasyety magnetyczne z nagraniami, karty magnetyczne, karty identyfikacyjne kodowane, karty zawierające aktywne komponenty i będące nośnikami danych, kasyety wideo, kasyety wideo z gramami, odtwarzacze kaset, monitory, komputery i urządzenia towarzyszące, komputery przystosowane do odbioru sygnału telewizyjnego i radiowego w systemie naziemnym, satelitarnym, cyfrowym, kasyety wideo z gramami, gry komputerowe, interaktywne gry komputerowe, gry elektroniczne, programy do prowadzenia gier komputerowych i konkursów przystosowane do użycia z odbiornikiem telewizyjnym jako ekranem komputerowym, urządzenia do gier działające wyłącznie z odbiornikiem telewizyjnym, programy komputerowe do obsługi interaktywnej telewizji, urządzenia do zapisu audio i video w postaci skompensowanej, kompaktowe dyski optyczne, nośniki danych magnetyczne, nośniki do rejestracji dźwięku, nośniki informacji optyczne, taśmy do nagrywania dźwięku, taśmy magnetyczne, taśmy wideo, urządzenia do transmisji dźwięku, urządzenia do zapisywania, zapamiętywania i odtwarzania obrazów, dźwięków i zapisu wideo w postaci plików MP3, elektryczna i elektroniczna aparatura służąca do odbioru przekazu satelitarnego, naziemnego, kablowego i światłowodowego, nadajniki sygnału naziemnego, kablowego i satelitarnego, odbiorniki telewizyjne i radiowe z wbudowanym dekodernym sygnału, urządzenia do odkodowywania zakodowanego sygnału zawierające zestaw do odbioru telewizji, zestawy aparaturowe zawierające dekoderny i nagrywarke do zapisywania programów telewizyjnych i dźwiękowych, urządzenia nadawcze, urządzenia do transmisji dźwięku, procesory tekstu, **16** afisze, broszury, czasopisma, druki, dzienniki, foldery, formularze, fotografie, gazety, kalendarze, kartki okolicznościowe, karty muzyczne z życzeniami, katalogi, książki, nalepki, notesy, obrazy oprawione lub nie, papier, karton i wyroby z tych materiałów nie ujęte w innych klasach, periodyki, plansze, plakaty reklamowe, prospekty, publikacje drukowane, reprodukcje graficzne, torby i torebki do pakowania z papieru lub z tworzyw sztucznych, materiały szkoleniowe i instruktażowe (z wyjątkiem aparatów), folie z tworzyw sztucznych z pęcherzykami powietrza (do pakowania lub zabezpieczania w transporcie), gluten (klej) do papieru lub do użytku domowego, **28** gry, zabawki i sprzęt sportowy ujęte w tej klasie, karty do gry, gry automatyczne inne niż do użytku z zewnętrznym ekranem lub monitorem, gry automatyczne lub na żetony, urządzenia do gry inne niż przystosowane do użytku z zewnętrznym ekranem lub monitorem, gry planszowe, **35** usługi w zakresie produkcji reklam radiowych, telewizyjnych, kinowych i internetowych, usługi wykonywane przez agencje reklamowe, w tym reklama prasowa, radiowa, telewizyjna kinowa i internetowa, usługi reklamowe za pośrednictwem sieci komputerowych i innych środków porozumiewania się na odległość, pośrednictwo handlowe w zakresie produkcji reklam radiowych, telewizyjnych, kinowych i internetowych, reklama osób trzecich i prowadzenie interesów osób trzecich w ramach udzielonych pełnomocnictw w zakresie działalności radiowej, telewizyjnej, kinowej i internetowej, publikowanie tekstów reklamowych, rozpowszechnianie materiałów reklamowych, uaktualnianie ulotek reklamowych, usługi dotyczące transkrypcji informacji, usługi w zakresie dystrybucji i doręczenia prospektów i próbek reklamowych, usługi produkcji audycji i filmów reklamowych dla radia, telewizji, filmu, Internetu, usługi menedżerskie, usługi badania rynku, usługi informacyjne w zakresie działalności gospodarczej, usługi rozlepiania plakatów reklamowych, usługi dotyczące zarządzania zbiorami informacyjnymi, usługi organizacji wystaw handlowych lub reklamowych, usługi organizacji pokazów w celach handlowych i reklamowych, usługi badania opinii publicznej, badania rynku mediów i reklamy, usługi organizacji i prowadzenia kampanii reklamowych, usługi dotyczące zarządzania profesjonalną działalnością artystyczną, usługi pomocy w zakresie zarządzaniu działalnością gospodarczą, usługi wynajmu czasu reklamowego we wszystkich środkach przekazu, wynajmowanie i sprzedaż miejsca i czasu na cele reklamowe w środkach masowego przekazu, usługi wynajmu miejsc na umieszczanie ogłoszeń lub reklam, wypożyczanie materiałów reklamowych, usługi wyszukiwania w komputerowych bazach danych, usługi sporządzania ekspertyz dotyczących działalności gospodarczej i handlowej, administrowanie hotelami, usługi zarządzania hotelami, usługi prowadzenia domów aukcyjnych, usługi zarządzania zbiorami informacyjnymi, usługi prowadzenia sklepu internetowego, usługi prowadzenia portali internetowych, usługi prowadzenia serwisów internetowych, **38** usługi: emisji radiowej i telewizyjnej, obsługi przekazu dźwięku i obrazu, obsługi przekazu cyfrowego, organizowania systemów transmisyjnych dźwięku, obrazu i sygnału cy-

frowego, komunikacja radiowa, komunikacja telefoniczna, poczta elektroniczna, przekaz satelitarny, przesyłanie danych przy pomocy światłowodów, przesyłanie danych przy pomocy terminali komputerowych, przesyłanie wiadomości, przesyłanie wiadomości, dźwięku i obrazu przy pomocy komputera, radiofonia, usługi w zakresie prowadzenia stacji radiowych i telewizyjnych, usługi przekazywania głosu i obrazu, obsługa przekazu fonicznego i wizualnego, prowadzenie transmisji radiowych i telewizyjnych poprzez Internet, zbieranie i przekazywanie wiadomości i informacji, transmitowanie dźwięku i obrazu, usługi w zakresie obsługi satelitarnej dotyczącej transmisji dźwięku lub obrazu, rozpowszechnianie programów i informacji za pośrednictwem sieci informatycznych, np. Internetu, sieci teleinformatycznych i przekazu satelitarnego, emisja audycji z interaktywnym udziałem widzów, usługi w zakresie zleceń przywoławczych w zakresie radia, telefonii, Internetu lub innych środków elektronicznych, usługi wypożyczania czasu dostępu do światowej sieci komputerowej, **41** usługi dotyczące produkcji wszelkiego rodzaju audycji, programów, filmów i publikacji multimedialnych na wszelkich nośnikach, które są obecnie używane oraz zostaną wprowadzone w przyszłości; usługi związane z montażem programów radiowych i telewizyjnych oraz usługi związane z montażem taśm wideo i wszelkich innych nośników audio-wideo; usługi rozrywki i nauczania: organizacja rozrywkowych widowisk telewizyjnych, audycji radiowych, usługi organizowania konkursów edukacyjnych lub rozrywkowych i teleturniejów, organizacja i prowadzenie teleturniejów i konkursów z interaktywnym udziałem widzów i słuchaczy w czasie realnym, usługi dotyczące organizowania pokazów i widowisk oraz imprez artystycznych, estradowych, sportowych, rekreacyjnych, organizowanie pokazów mody, organizowania zawodów sportowych, organizowania konkursów piękności, organizowania zabaw, organizowanie i obsługa zjazdów, seminariów, organizowanie i prowadzenie konferencji i kongresów, organizowanie rozrywki internetowej, radiowej i telewizyjnej, organizowania wystaw kulturalnych lub edukacyjnych, usługi nauczania, nauczanie korespondencyjne zgodne z zapotrzebowaniem uczestników, organizacja i prowadzenie nauczania na odległość za pośrednictwem Internetu, radia, telewizji, usługi wynajmowania studia nagraniowego, filmowego organizacji i produkcji nagrań filmowych, dźwiękowych, usługi świadczone przez parki rozrywki, usługi związane z organizowaniem kursów takich jak: edukacyjnych, internetowych, korespondencyjnych, usługi dotyczące produkcji filmów, w szczególności szeroko taśmowych, towary lub usługi filmów i produkcji filmów na taśmach wideo i wszelkich innych nośnikach, usługi w zakresie produkcji widowisk, usługi wykonywane przez agencję artystyczną w zakresie: studia nagrań dźwiękowych, studia filmowego, przedstawień teatralnych, organizowania festiwalu piosenkarskich, usługi organizowania festiwalu i konkursów piosenkarskich, usługi organizowania plebiscytów muzycznych i piosenkarskich, organizowanie widowisk muzycznych, usługi w zakresie wypożyczalni kaset wideo i dysków kompaktowych nagranych (audio-wideo oraz dysków CD-ROM-y), usługi dotyczące publikowania książek i tekstów innych niż teksty reklamowe, udostępnianie tych publikacji za pośrednictwem Internetu, usługi organizowania rozrywki radiowej, usługi dotyczące wypożyczania nagrań dźwiękowych, kaset, fotoreportaże, nagrywanie filmów na taśmach wideo, usługi rezerwacji miejsc na spektakle, usługi dotyczące użytkowania sal koncertowych, usługi obsługi technicznej i menedżerskiej produkcji telewizyjnej i filmowej, usługi wynajmu dekoracji, kostiumów i rekwizytów oraz pomieszczeń do celów rozrywkowych, sprzętu telewizyjnego, radiowego, kinematograficznego, usługi poradnictwa zawodowego w zakresie edukacji lub kształcenia, wypożyczanie filmów kinowych, wypożyczanie kamer wideo, wypożyczanie aparatów i sprzętu kinematograficznego, wypożyczanie aparatury oświetleniowej do dekoracji teatralnych lub do studiów telewizyjnych, wypożyczanie nagrań dźwiękowych, **42** administrowanie stronami internetowymi, usługi udostępniania serwisów informacyjnych, usługi udostępniania plików on-line, usługi związane z analizą systemów komputerowych, doradztwo w sprawach sprzętu komputerowego, usługi udostępniania komputerowych baz danych, usługi odzyskiwania danych komputerowych, oprogramowanie komputerowe, opracowywanie i wdrażanie programów komputerowych, usługi wykonywania opinii i badań w zakresie środków komunikacji publicznej i multimedialnej, usługi udostępniania czasu dostępu do sieci Internet, usługi kawiarenek internetowych, kafejek internetowych, usługi dostępne do krajowych i międzynarodowych serwerów i portali internetowych, badania w dziedzinie usług medialnych,

prace badawczo-rozwojowe i wdrożeniowe dotycząc opracowywania i wdrażania nowych technologii w dziedzinie usług medialnych, wypożyczanie komputerów, wypożyczanie oprogramowania informatycznego, konwersja danych lub dokumentów na formę elektroniczną, konwersja danych przez programy komputerowe, **45** zarządzanie prawami autorskimi, usługi administrowania prawami własności intelektualnej, udzielania licencji i pośrednictwa w obrocie prawami własności intelektualnej.

(111) **239577** (220) 2010 04 09 (210) 368971
 (151) 2011 07 29 (441) 2010 07 19
 (732) B. TEAM FM Spółka z ograniczoną odpowiedzialnością,
 Kraków, PL.
 (540)



Kolor znaku: granatowy, jasno granatowy, ciemno granatowy, żółty, jasno żółty, ciemno żółty

(531) 26.4.4, 26.4.5, 27.5.1, 27.7.1, 29.1.12

(510), (511) **09** anteny radiowe i telewizyjne, aparaty telefoniczne, automaty muzyczne uruchamiane monetą, automaty do gier na żetony lub monety, dane na nośnikach optycznych, dyski do nagrywania dźwięku i obrazu takie jak: płyty CD, płyty DVD i nienagrane nośniki elektroniczne oraz nośniki elektroniczne z nagraniem dźwiękiem, obrazem, grafiką, tekstami, publikacje elektroniczne, płyty video CD, dyski komputerowe, dyski magnetyczne, dyski obliczeniowe, dyski optyczne, dyski optyczne komputerowe, dyski do rejestracji dźwięku, dyskiety, dystrybutory dysków, dzwonki elektryczne alarmowe, alarmy dźwiękowe, dzwonki do telefonów komórkowych, ekrany projekcyjne, filmy animowane, filmy do nagrań dźwiękowych, interfejsy dla informatyki, kasyety magnetyczne z nagraniami, karty magnetyczne, karty identyfikacyjne kodowane, karty zawierające aktywne komponenty i będące nośnikami danych, kasyety wideo, kasyety wideo z gramami, odtwarzacze kaset, monitory, komputery i urządzenia towarzyszące, komputery przystosowane do odbioru sygnału telewizyjnego i radiowego w systemie naziemnym, satelitarnym, cyfrowym, kasyety wideo z gramami, gry komputerowe, interaktywne gry komputerowe, gry elektroniczne, programy do prowadzenia gier komputerowych i konkursów przystosowane do użycia z odbiornikiem telewizyjnym jako ekranem komputerowym, urządzenia do gier działające wyłącznie z odbiornikiem telewizyjnym, programy komputerowe do obsługi interaktywnej telewizji, urządzenia do zapisu audio i video w postaci skompensowanej, kompaktowe dyski optyczne, nośniki danych magnetyczne, nośniki do rejestracji dźwięku, nośniki informacji optyczne, taśmy do nagrywania dźwięku, taśmy magnetyczne, taśmy wideo, urządzenia do transmisji dźwięku, urządzenia do zapisywania, zapamiętywania i odtwarzania obrazów, dźwięków i zapisu wideo w postaci plików MP3, elektryczna i elektroniczna aparatura służąca do odbioru przekazu satelitarnego, naziemnego, kablowego i światłowodowego, nadajniki sygnału naziemnego, kablowego satelitarnego, odbiorniki telewizyjne i radiowe z wbudowanym dekodującym sygnał, urządzenia do odcodowywania zakodowanego sygnału zawierające zestaw do odbioru telewizji, zestawy aparaturowe zawierające dekodery i nagrywarkę do zapisywania programów telewizyjnych i dźwiękowych, urządzenia nadawcze, urządzenia do transmisji dźwięku, procesory tekstu, **16** afisze, broszury, czasopisma, druki, dzienniki, foldery, formularze, fotografie, gazety, kalendarze, kartki okolicznościowe, karty muzyczne z życzeniami, katalogi, książki, nalepki, notesy, obrazy oprawione lub nie, papier, karton i wyroby z tych materiałów nie ujęte w innych klasach, periodyki, plansze, plakaty reklamowe, prospekty, publikacje drukowane, reprodukcje graficzne, torby i torebki do pakowania z papieru lub z tworzyw sztucznych, materiały szkoleniowe i instruktażowe i z wyjątkiem aparatów), folie z tworzyw sztucznych z pęcherzykami powietrza (do pakowania lub zabezpieczania w transporcie), gluten (klej) do papieru lub do użytku domowego, **28** gry, zabawki i sprzęt sportowy ujęte w tej klasie, karty do gry, gry automatyczne inne niż do użytku z zewnętrznym ekranem lub monitorem, gry automatyczne lub na żetony, urządzenia do gry inne niż przystosowane do użytku z zewnętrznym ekranem lub monitorem, gry planszowe, **35** usługi w zakresie produkcji reklam radiowych, telewizyjnych, kinowych i in-

ternetowych, usługi wykonywane przez agencje reklamowe, w tym reklama prasowa, radiowa, telewizyjna, kinowa i internetowa, usługi reklamowe za pośrednictwem sieci komputerowych i innych środków porozumiewania się na odległość, pośrednictwo handlowe w zakresie produkcji reklam radiowych, telewizyjnych, kinowych i internetowych, reklama osób trzecich i prowadzenie interesów osób trzecich w ramach udzielonych pełnomocnictw w zakresie działalności radiowej, telewizyjnej, kinowej i internetowej, publikowanie tekstów reklamowych, rozpowszechnianie materiałów reklamowych, uaktualnianie ulotek reklamowych, usługi dotyczące transkrypcji informacji, usługi w zakresie dystrybucji i doręczania prospektów i próbek reklamowych, usługi produkcji audycji i filmów reklamowych dla radia, telewizji, filmu, Internetu, usługi menedżerskie, usługi badania rynku, usługi informacyjne w zakresie działalności gospodarczej, usługi rozlepiania plakatów reklamowych, usługi dotyczące zarządzania zbiorami Informatycznymi, usługi organizacji wystaw handlowych lub reklamowych, usługi organizacji pokazów w celach handlowych i reklamowych, usługi badania opinii publicznej, badania rynku mediów i reklamy, usługi organizacji i prowadzenia kampanii reklamowych, usługi dotyczące zarządzania profesjonalną działalnością artystyczną, usługi pomocy w zakresie zarządzaniu działalnością gospodarczą, usługi wynajmu czasu reklamowego we wszystkich środkach przekazu, wynajmowanie i sprzedaż miejsca i czasu na cele reklamowe w środkach masowego przekazu, usługi wynajmu miejsc na umieszczanie ogłoszeń lub reklam, wypożyczanie materiałów reklamowych, usługi wyszukiwania w komputerowych bazach danych, usługi sporządzania ekspertyz dotyczących działalności gospodarczej i handlowej, administrowanie hotelami, usługi zarządzania hotelami, usługi prowadzenia domów aukcyjnych, usługi zarządzania zbiorami informatycznymi, usługi prowadzenia sklepu internetowego, usługi prowadzenia portali internetowych, usługi prowadzenia serwisów internetowych, **38** usługi: emisji radiowej i telewizyjnej, obsługi przekazu dźwięku i obrazu, obsługi przekazu cyfrowego, organizowania systemów transmisyjnych dźwięku, obrazu i sygnału cyfrowego, komunikacja radiowa, komunikacja telefoniczna, poczta elektroniczna, przekaz satelitarny, przesyłanie danych przy pomocy światłowodów, przesyłanie danych przy pomocy terminali komputerowych, przesyłanie wiadomości, przesyłanie wiadomości, dźwięku i obrazu przy pomocy komputera, radiofonia, usługi w zakresie prowadzenia stacji radiowych i telewizyjnych, usługi przekazywania głosu i obrazu, obsługa przekazu fonicznego i wizualnego, prowadzenie transmisji radiowych i telewizyjnych poprzez Internet, zbieranie i przekazywanie wiadomości i informacji, transmitowanie dźwięku i obrazu, usługi w zakresie obsługi satelitarnej dotyczącej transmisji dźwięku lub obrazu, rozpowszechnianie programów i informacji za pośrednictwem sieci informatycznych, np. Internetu, sieci teleinformatycznych i przekazu satelitarnego, emisja audycji z interaktywnym udziałem widzów, usługi w zakresie zleceń przywoławczych w zakresie radia, telefonii, Internetu lub innych środków elektronicznych, usługi wypożyczania czasu dostępu do światowej sieci komputerowej, **41** usługi dotyczące produkcji wszelkiego rodzaju audycji, programów, filmów i publikacji multimedialnych na wszelkich nośnikach które są obecnie używane oraz zostaną wprowadzone w przyszłości; usługi związane z montażem programów radiowych i telewizyjnych oraz usługi związane z montażem taśm wideo i wszelkich innych nośników audio-wideo; usługi rozrywki i nauczania: organizacja rozrywkowych widowisk telewizyjnych, audycji radiowych, usługi organizowania konkursów edukacyjnych lub rozrywkowych i teleturniejów, organizacja i prowadzenie teleturniejów i konkursów interaktywnym udziałem widzów i słuchaczy w czasie realnym, usługi dotyczące organizowania pokazów i widowisk oraz imprez artystycznych, estradowych, sportowych, rekreacyjnych, organizowanie pokazów mody, organizowania zawodów sportowych, organizowania konkursów piękności, organizowania zabaw, organizowanie i obsługa zjazdów, seminariów, organizowanie i prowadzenie konferencji i kongresów, organizowanie rozrywki internetowej, radiowej i telewizyjnej, organizowania wystaw kulturalnych lub edukacyjnych, usługi nauczania, nauczanie korespondencyjne zgodne z zapotrzebowaniem uczestników, organizacja i prowadzenie nauczania na odległość za pośrednictwem Internetu, radia, telewizji, usługi wynajmowania studia nagraniowego, filmowego organizacji i produkcji nagrań filmowych, dźwiękowych, usługi świadczące przez parki rozrywki, usługi związane z organizowaniem kursów takich jak: edukacyjnych, internetowych, korespondencyjnych, usługi dotyczące produkcji filmów, w szczególności szerokokadramowych filmów i produkcji

filmów na taśmach wideo i wszelkich innych nośnikach, usługi w zakresie produkcji widowisk, usługi wykonywane przez agencję artystyczną w zakresie; studia nagrań dźwiękowych, studia filmowego, przedstawień teatralnych, organizowania festiwalu piosenkarskich, usługi organizowania festiwalu i konkursów piosenkarskich, usługi organizowania plebiscytów muzycznych i piosenkarskich, organizowanie widowisk muzycznych, usługi w zakresie wypożyczalni kaset wideo i dysków kompaktowych nagranych (audio-wideo oraz dysków CD-ROM-y), usługi dotyczące publikowania książek i tekstów innych niż teksty reklamowe, udostępnianie tych publikacji za pośrednictwem Internetu, usługi organizowania rozrywki radiowej, usługi dotyczące wypożyczenia nagrań dźwiękowych, kaset, fotoreportaży, nagrywanie filmów na taśmach wideo, usługi rezerwacji miejsc na spektakle, usługi dotyczące użytkowania sal koncertowych, usługi obsługi technicznej i menedżerskiej produkcji telewizyjnej i filmowej, usługi wynajmu dekoracji, kostiumów i rekwizytów oraz pomieszczeń do celów rozrywkowych, sprzętu telewizyjnego, radiowego, kinematograficznego, usługi poradnictwa zawodowego w zakresie edukacji lub kształcenia, wypożyczanie filmów kinowych, wypożyczanie kamer wideo, wypożyczanie aparatów i sprzętu kinematograficznego, wypożyczanie aparatury oświetleniowej do dekoracji teatralnych lub do studiów telewizyjnych, wypożyczanie nagrań dźwiękowych, **42** administrowanie stronami internetowymi, usługi udostępniania serwisów informacyjnych, usługi udostępniania plików on-line, usługi związane z analizą systemów komputerowych, doradztwo w sprawach sprzętu komputerowego, usługi udostępniania komputerowych baz danych, usługi odzyskiwania danych komputerowych, oprogramowanie komputerowe, opracowywanie i wdrażanie programów komputerowych, usługi wykonywania opinii i badań w zakresie środków komunikacji publicznej i multimedialnej, usługi udostępniania czasu dostępu do sieci Internet, usługi kawiarenek internetowych, kafejek internetowych, usługi dostępowe do krajowych i międzynarodowych serwerów i portali internetowych, badania w dziedzinie usług medialnych, prace badawczo-rozwojowe i wdrożeniowe dotyczące opracowywania i wdrażania nowych technologii w dziedzinie usług medialnych, wypożyczanie komputerów, wypożyczanie oprogramowania informatycznego, konwersja danych lub dokumentów na formę elektroniczną, konwersja danych przez programy komputerowe, **45** zarządzanie prawami autorskimi, usługi administrowania prawami własności intelektualnej, udzielania licencji i pośrednictwa w obrocie prawami własności intelektualnej.

(111) **239578** (220) 2010 04 09 (210) 368965
 (151) 2011 08 05 (441) 2010 07 19
 (732) Powszechna Kasa Oszczędności Bank Polski Spółka Akcyjna, Warszawa, PL.

(540) LOKATA 9+9

(510), (511) **36** usługi finansowe, usługi bankowe, usługi bankowe z dostępem bezpośrednim przez Internet [home banking], bankowość internetowa, bankowość telefoniczna, usługi operacji bankowych, prowadzenie rachunków bankowych, usługi operacji finansowych, usługi transakcji finansowych, usługi inwestycji kapitałowych, usługi dotyczące kart kredytowych, usługi dotyczące kart debetowych, usługi dotyczące kart płatniczych, usługi w zakresie dokonywania elektronicznych transakcji przy użyciu kart kredytowych, kart płatniczych, transfer elektroniczny środków finansowych, usługi doradztwa finansowego, udzielanie kredytów, usługi w zakresie pożyczek i finansowania komercyjnego i konsumenckiego, usługi brokerskie w zakresie ubezpieczeń, działalności finansowej, nieruchomości, usługi powiernicze, tworzenie funduszy, zarządzanie funduszami, tworzenie programów oszczędzania, informacja bankowa, informacja finansowa, obsługa bankomatów, usługi ubezpieczeniowe, pośrednictwo ubezpieczeniowe, doradztwo ubezpieczeniowe, leasing, faktoring, działalność deweloperska z zakresu budownictwa mieszkaniowego: pozyskiwanie gruntów, pośrednictwo w sprawach majątku nieruchomości, kupno-sprzedaż nieruchomości, wynajem mieszkań, zarządzanie nieruchomościami; pośrednictwo w sprzedaży produktów finansowych, w szczególności obligacji, pobieranie i rozliczanie opłat za usługi przedpłacone w zakresie doładowywania telefonów, zawieranie umów o uczestnictwo w funduszach inwestycyjnych i emerytalnych, usługi depozytowe, udzielanie poręczeń i gwarancji, obrót czekowy i wekslowy, operacje walutowe, obrót papierami wartościowymi.

(111) **239579** (220) 2010 04 09 (210) 368963
 (151) 2011 08 05 (441) 2010 07 19
 (732) Powszechna Kasa Oszczędności Bank Polski Spółka Akcyjna, Warszawa, PL.

(540) LOKATA 6+6

(510), (511) **36** usługi finansowe, usługi bankowe, usługi bankowe z dostępem bezpośrednim przez Internet [home banking], bankowość internetowa, bankowość telefoniczna, usługi operacji bankowych, prowadzenie rachunków bankowych, usługi operacji finansowych, usługi transakcji finansowych, usługi inwestycji kapitałowych, usługi dotyczące kart kredytowych, usługi dotyczące kart debetowych, usługi dotyczące kart płatniczych, usługi w zakresie dokonywania elektronicznych transakcji przy użyciu kart kredytowych, kart płatniczych, transfer elektroniczny środków finansowych, usługi doradztwa finansowego, udzielanie kredytów, usługi w zakresie pożyczek i finansowania komercyjnego i konsumenckiego, usługi brokerskie w zakresie ubezpieczeń, działalności finansowej, nieruchomości, usługi powiernicze, tworzenie funduszy, zarządzanie funduszami, tworzenie programów oszczędzania, informacja bankowa, informacja finansowa, obsługa bankomatów, usługi ubezpieczeniowe, pośrednictwo ubezpieczeniowe, doradztwo ubezpieczeniowe, leasing, faktoring, działalność deweloperska z zakresu budownictwa mieszkaniowego: pozyskiwanie gruntów, pośrednictwo w sprawach majątku nieruchomości, kupno-sprzedaż nieruchomości, wynajem mieszkań, zarządzanie nieruchomościami; pośrednictwo w sprzedaży produktów finansowych, w szczególności obligacji, pobieranie i rozliczanie opłat za usługi przedpłacone w zakresie doładowywania telefonów, zawieranie umów o uczestnictwo w funduszach inwestycyjnych i emerytalnych, usługi depozytowe, udzielanie poręczeń i gwarancji, obrót czekowy i wekslowy, operacje walutowe, obrót papierami wartościowymi.

(111) **239580** (220) 2010 04 09 (210) 368943
 (151) 2011 06 27 (441) 2010 07 19
 (732) Descente, Ltd., Osaka, JP.

(540)



(531) 24.15.3

(510), (511) **18** skóra i imitacje skóry, wyroby z tych materiałów nie ujęte w innych klasach; skóry zwierzęce, skóry surowe; walizy i torby podróżne; parasolki, parasole (duże) i laski; bicze, uprzęże i wyroby rymarskie.

(111) **239581** (220) 2010 04 09 (210) 368924
 (151) 2011 06 27 (441) 2010 07 19
 (732) BioEcoMed Biuro Projektów-Przedsiębiorstwo Wielobranżowe Sebastian Tiebler, Łaziska Górne, PL.

(540) bioecomed

(510), (511) **35** usługi agencji reklamowych, doradztwo specjalistyczne w sprawach działalności gospodarczej, doradztwo w zakresie organizowania i prowadzenia działalności gospodarczej, organizowanie wystaw i targów w celach handlowych lub reklamowych, promocja sprzedaży dla osób trzecich, sprzedaż detaliczna i hurtowa wyrobów farmaceutycznych, medycznych, kosmetycznych, środków czyszczących, prowadzona w wyspecjalizowanych sklepach, sprzedaż detaliczna bezpośrednia prowadzona poza siecią sklepową, sprzedaż detaliczna prowadzona przez domy sprzedaży wysyłkowej, sprzedaż detaliczna prowadzona przez Internet, badania rynku i opinii publicznej, **42** usługi architektoniczne i projektowe, badania techniczne, ekspertyzy inżynierskie, usługi informatyczne i komputerowe i doradztwo z tym związane, administrowanie stronami komputerowymi [sieciowymi], analizy systemów komputerowych, aktualizacja oprogramowania komputerowego, instalacje oprogramowania komputerowego, konwersja danych przez programy komputerowe, konserwacja oprogramowania komputerowego, odzyskiwanie danych komputerowych, programowanie komputerów,

powielanie oprogramowania komputerowego, projektowanie oprogramowania komputerowego, projektowanie systemów komputerowych, tworzenie i utrzymywanie stron internetowych dla osób trzecich, wypożyczanie oprogramowania komputerowego.

(111) **239582** (220) 2010 04 06 (210) 368765
 (151) 2011 05 27 (441) 2010 07 19
 (732) Gmina Miasto Wrocław, Wrocław, PL.
 (540)



Kolor znaku: pomarańczowy, czerwony

(531) 11.1.1, 26.11.3, 27.5.1, 29.1.12
 (510), (511) **16** papier, karton, wyroby z tych materiałów, folie z tworzyw sztucznych do pakowania, torby do pakowania z papieru, albumy, afisze, plakaty, foldery, akwarele, grafiki, reprodukcje graficzne, atlasy, mapy geograficzne, przewodniki, wydawnictwa kartograficzne, plany, broszury, chorągiewki papierowe, sztandary papierowe, czasopisma, periodyki, magazyny, dzienniki, gazety, druki, emblematy, fotografie, kalendarze, katalogi, koperty, karty pocztowe, pocztówki, książki, zakładki do książek, nalepki, nalepki reklamowe, odbitki, notesy, przybory do pisania, publikacje, wydawnictwa, szyldy z papieru lub z tektury, tablice i arkusze ogłoszeniowe z papieru lub z tektury, znaczki pocztowe, bilety komunikacji miejskiej, materiały piśmienne, artykuły biurowe, wyroby papiernicze i introligatorskie, klisze drukarskie, ramki na fotografie, **35** usługi w zakresie reklamy i działalności informacyjnej, organizowanie giełd, aukcji i wystaw w celach reklamowych i handlowych, organizowanie pokazów i wystaw towarów i usług, organizowanie targów handlowych i reklamowych, promocja gospodarcza, promocja sprzedaży, dystrybucja materiałów reklamowych (ulotki, druków, prospektów, broszur), usługi sprzedaży, dystrybucji i organizowanie dystrybucji materiałów promocyjnych, nadruków na towary i opakowania, materiałów reklamowych, zawierających bądź opatrzonych napisami o treści informującej bądź okolicznościowej, gadżetów opatrzonych logo/znakiem towarowym, administrowanie wystawami, pokazami i konkursami, **41** organizowanie konferencji, kongresów, seminariów, sympozjów, zjazdów i wykładów o tematyce kulinarnej, kultury żywienia, zdrowej żywności i zdrowego odżywiania, organizowanie targów zdrowej żywności i zdrowego odżywiania, organizowanie targów i festiwali związane z propagowaniem kuchni innych narodów, organizowanie imprez rozrywkowych, festiwali telewizyjnych, artystycznych, naukowych, kulturalnych, rekreacyjnych, plenerowych, organizowanie konkursów edukacyjnych i rozrywkowych, w zakresie edukacji na temat zdrowej żywności i zdrowego odżywiania, organizowanie wystaw w celach kulturalnych i edukacyjnych, informacja o imprezach rozrywkowych, rekreacyjnych, publikowanie książek, książek kucharskich, wydawanie nagrań na kasetach i płytach CD, usługi związane z organizacją wypoczynku, usługi wydawnicze, usługi promocji w zakresie imprez rozrywkowych, festiwali telewizyjnych, artystycznych, kulturalnych, rekreacyjnych, plenerowych i związanych z organizacją wypoczynku oraz w zakresie wydawnictw i nagrań na kasetach i płytach CD, telefoniczne udzielanie informacji o imprezach kulturalnych, festiwalach telewizyjnych, rozrywkowych, naukowych, edukacyjnych, o organizowanych konferencjach, seminariach, zjazdach, przedstawieniach teatralnych, wystawach kulturalnych i edukacyjnych oraz w zakresie organizacji wypoczynku.

(111) **239583** (220) 2010 04 02 (210) 368724
 (151) 2011 06 17 (441) 2010 07 05
 (732) SUN & SNOW Spółka z ograniczoną odpowiedzialnością,
 Warszawa, PL.

(540)



Kolor znaku: granatowy, biały, żółty

(531) 24.17.1, 24.17.2, 26.1.1, 26.1.12, 27.5.1, 29.1.13
 (510), (511) **36** usługi dotyczące majątku nieruchomości: administrowanie nieruchomościami, agencje nieruchomości, wycena nieruchomości, usługi pośrednictwa w handlu nieruchomościami, usługi pośrednictwa w sprawach majątku nieruchomego, zarządzanie majątkiem nieruchomym, wynajem mieszkań, wynajem powierzchni biurowej, ściąganie czynszów, **43** usługi zaopatrzenia w żywność i napoje; usługi w zakresie tymczasowego zakwaterowania; usługi w zakresie rezerwacji miejsc i zakwaterowania w hotelach, pensjonatach, apartamentach na wynajem; usługi w zakresie rezerwacji i wynajmowania pomieszczeń na pobyt czasowy; usługi w zakresie prowadzenia domów turystycznych, hoteli, moteli, pensjonatów; usługi w zakresie wynajmu sal na posiedzenia, konferencje, seminaria, mityngi; usługi w zakresie prowadzenia restauracji, kawiarni, kafeterii; usługi barowe, **44** usługi w zakresie higieny i urody dla ludzi: aromaterapia, chiropraktyka, fizjoterapia, fizykoterapia, salony fryzjerskie, salony piękności, łaźnie, manicure, pedicure, masaż, tatuowanie, usługi kuracji uzdrowiskowych, usługi spa, usługi odnowy biologicznej, usługi w zakresie korzystania z solariów, usługi wizażu.

(111) **239584** (220) 2010 03 31 (210) 368582
 (151) 2011 05 27 (441) 2010 07 05
 (732) Do-Kyun Kim, Seul, KR.
 (540)



(531) 26.1.1, 26.1.4, 27.5.1
 (510), (511) **43** usługi gastronomiczne, usługi zaopatrzenia w żywność i napoje; kawiarnie, restauracje, kafeterie, bary, bary przekąskowe, restauracje i bary samoobsługowe, restauracje i bary szybkiej obsługi, bufety, stołówki, snack-bary, bary kawowe z zakąskami i kanapkami, sieci franszyskowe restauracji, kawiarni oraz barów kawowych z zakąskami, kanapkami i napojami; usługi cateringowe, obsługa gastronomiczna z własnym zapleczem, produktami i transportem; punkty sprzedaży kawy, żywności i napojów.

(111) **239585** (220) 2010 03 30 (210) 368512
 (151) 2011 05 27 (441) 2010 07 05
 (732) International Personal Finance plc, Leeds, GB.
 (540)



(531) 7.1.8, 9.7.1, 27.5.1
 (510), (511) **09** kodowane karty magnetyczne; karty kredytowe z paskiem magnetycznym; karty do użytku przy dokonywaniu przekazu pieniężnego; kodowane i magnetyczne karty debetowe, **16** druki, książki, periodyki, księgi rachunkowe, arkusze księgowo, formularze, segregatory (materiały piśmiennicze), teczki na dokumenty; wyroby z papieru i wyroby z tektury, wszystkie ujęte w klasie 16 oraz artykuły piśmienne, **36** pożyczki i usługi kredytowe; finansowanie zakupów w systemie ratalnym i zakupów w formie leasingu; usługi dotyczące

kart typu charge i kart kredytowych; usługi dotyczące kart debetowych; usługi dotyczące kart bankomatowych; windykacja należności i usługi factoringu wierzytelności; finansowanie kredytu ratalnego, elektroniczny transfer środków pieniężnych i usługi bankomatowe; wystawianie wyciągów z konta; usługi związane z obsługą oszczędności i ubezpieczeń; usługi zarządzania długiem; usługi opłacania rachunków, **41** nauczanie; organizowanie szkoleń.

(111) **239586** (220) 2010 03 30 (210) 368511
 (151) 2011 05 27 (441) 2010 07 05
 (732) International Personal Finance plc, Leeds, GB.
 (540)



(531) 7.1.8, 9.7.1, 27.5.1

(510), (511) **09** kodowane karty magnetyczne; karty kredytowe z paskiem magnetycznym; karty do użytku przy dokonywaniu przekazu pieniężnego; kodowane i magnetyczne karty debetowe, **16** druki, książki, periodyki, księgi rachunkowe, arkusze księgowo, formularze, segregatory (materiały piśmiennicze), teczki na dokumenty; wyroby z papieru i wyroby z tektury, wszystkie ujęte w klasie 16 oraz artykuły piśmienne, **36** pożyczki i usługi kredytowe; finansowanie zakupów w systemie ratalnym i zakupów w formie leasingu; usługi dotyczące kart typu charge i kart kredytowych; usługi dotyczące kart debetowych; usługi dotyczące kart bankomatowych; windykacja należności i usługi factoringu wierzytelności; finansowanie kredytu ratalnego, elektroniczny transfer środków pieniężnych i usługi bankomatowe; wystawianie wyciągów z konta; usługi związane z obsługą oszczędności i ubezpieczeń; usługi zarządzania długiem; usługi opłacania rachunków, **41** nauczanie; organizowanie szkoleń.

(111) **239587** (220) 2010 03 30 (210) 368480
 (151) 2011 05 17 (441) 2010 07 05
 (732) JANTOŃ Spółka Akcyjna Spółka Komandytowa, Dobroń, PL.
 (540) BARMAŃSKA WIŚNIOWA
 (510), (511) **33** napoje alkoholowe, napoje alkoholowe smakowe i aromatyzowane, wyroby winiarskie, koktajle, nalewki, likiery, wódki, wyroby spirytusowe.

(111) **239588** (220) 2010 03 30 (210) 368479
 (151) 2011 05 17 (441) 2010 07 05
 (732) JANTOŃ Spółka Akcyjna Spółka Komandytowa, Dobroń, PL.
 (540) BARMAŃSKA CYTRYNOWA
 (510), (511) **33** napoje alkoholowe, napoje alkoholowe smakowe i aromatyzowane, wyroby winiarskie, koktajle, nalewki, likiery, wódki, wyroby spirytusowe.

(111) **239589** (220) 2010 03 30 (210) 368478
 (151) 2011 05 17 (441) 2010 07 05
 (732) JANTOŃ Spółka Akcyjna Spółka Komandytowa, Dobroń, PL.
 (540) BARMAŃSKA
 (510), (511) **33** napoje alkoholowe, wyroby winiarskie, koktajle, nalewki, likiery, wódki, brendy, wyroby spirytusowe napoje alkoholowe smakowe i aromatyzowane.

(111) **239590** (220) 2010 03 25 (210) 368252
 (151) 2011 05 13 (441) 2010 07 05
 (732) „CENTRUM REKREACJI I WYPOCZYNKU” SPÓŁKA Z OGRANICZONĄ ODPOWIEDZIALNOŚCIĄ, Warszawa, PL.
 (540) POGODNA JESIEŃ
 (510), (511) **43** domy dla emerytów, domy osób w podeszłym wieku, **44** opieka medyczna, domy dla rekonwalescentów, domy spokojnej radości.

(111) **239591** (220) 2010 03 25 (210) 368251
 (151) 2011 05 13 (441) 2010 07 05

(732) „CENTRUM REKREACJI I WYPOCZYNKU” SPÓŁKA Z OGRANICZONĄ ODPOWIEDZIALNOŚCIĄ, Warszawa, PL.
 (540) SREBRNA JESIEŃ
 (510), (511) **43** domy dla emerytów, domy osób w podeszłym wieku, **44** opieka medyczna, domy dla rekonwalescentów, domy spokojnej radości.

(111) **239592** (220) 2010 03 25 (210) 368250
 (151) 2011 05 13 (441) 2010 07 05
 (732) „CENTRUM REKREACJI I WYPOCZYNKU” SPÓŁKA Z OGRANICZONĄ ODPOWIEDZIALNOŚCIĄ, Warszawa, PL.
 (540) PLATYNOWA JESIEŃ
 (510), (511) **43** domy dla emerytów, domy osób w podeszłym wieku, **44** opieka medyczna, domy dla rekonwalescentów, domy spokojnej radości.

(111) **239593** (220) 2010 03 24 (210) 368225
 (151) 2011 06 17 (441) 2010 07 05
 (732) Petropat Spółka z ograniczoną odpowiedzialnością, Mrągowo, PL.
 (540)



Kolor znaku: czarny, brązowy, niebieski, żółty, biały, czerwony
 (531) 3.9.1, 25.1.15, 26.2.1, 27.5.1, 29.1.15
 (510), (511) **29** konserwy rybne.

(111) **239594** (220) 2009 11 16 (210) 362928
 (151) 2011 07 29 (441) 2010 03 01
 (732) Firma Produkcyjno-Handlowa „PAULA” Spółka z ograniczoną odpowiedzialnością Spółka komandytowa, Kalisz, PL.
 (540)



Kolor znaku: żółty, zielony, czerwony, jasnoszary, biały
 (531) 5.7.13, 27.5.1, 29.1.15
 (510), (511) **29** chrupiące plasterki jabłka bogate w błonnik oraz bez dodatku tłuszczu.

(111) **239595** (220) 2009 11 16 (210) 362929
 (151) 2011 07 29 (441) 2010 03 01
 (732) Firma Produkcyjno-Handlowa „PAULA” Spółka z ograniczoną odpowiedzialnością Spółka komandytowa, Kalisz, PL.
 (540)



Kolor znaku: brązowy, zielony, czerwony, jasnoszary, biały
 (531) 5.9.1, 27.5.1, 29.1.15
 (510), (511) **29** chrupiące plasterki marchwi bogate w błonnik, bez dodatku tłuszczu oraz zawierające β-karoten.

(111) **239596** (220) 2009 11 16 (210) 362931
 (151) 2011 07 29 (441) 2010 03 01
 (732) Firma Produkcyjno-Handlowa „PAULA” Spółka z ograniczoną odpowiedzialnością Spółka komandytowa, Kalisz, PL.
 (540)



Kolor znaku: zielony, czerwony, jasnoszary, biały
 (531) 5.9.17, 27.5.1, 29.1.14
 (510), (511) **29** chrupiące plasterki pomidora bogate w błonnik, bez dodatku tłuszczu oraz zawierające likopen naturalny przeciwutleniacz.

(111) **239597** (220) 2009 11 16 (210) 362933
 (151) 2011 07 29 (441) 2010 03 01
 (732) Firma Produkcyjno-Handlowa „PAULA” Spółka z ograniczoną odpowiedzialnością Spółka komandytowa, Kielce, PL.
 (540)



Kolor znaku: brązowy, żółty, zielony, czerwony, jasnoszary, biały
 (531) 5.7.13, 27.5.1, 29.1.15
 (510), (511) **29** chrupiące plasterki jabłka z cynamonem bogate w błonnik oraz bez dodatku tłuszczu.

(111) **239598** (220) 2009 12 21 (210) 364341
 (151) 2011 08 11 (441) 2010 03 29
 (732) Tradis Spółka z ograniczoną odpowiedzialnością, Lublin, PL.
 (540) Bartolini
 (510), (511) **29** oliwa z oliwek, oliwki, oleje jadalne, tłuszcze roślinne, margaryny, masło, mieszanki tłuszczów roślinnych i zwierzęcych, **30** ocet, drożdże, proszek do pieczenia; sól, musztarda; sosy (przyprawy); przyprawy.

(111) **239599** (220) 2010 01 28 (210) 365604
 (151) 2011 08 05 (441) 2010 05 10
 (732) BADARO INVESTMENTS B.V., Amsterdam, NL.
 (540)



Kolor znaku: zielony, czerwony, szary
 (531) 27.5.1, 29.1.13
 (510), (511) **05** preparaty farmaceutyczne i wyroby medyczne, suplementy diety do celów medycznych, preparaty witaminowe i mineralne ujęte w tej klasie.

(111) **239600** (220) 2010 03 04 (210) 367293
 (151) 2011 07 27 (441) 2010 06 07
 (732) Przedsiębiorstwo-Handlowo-Usługowo-Produkcyjne „BART” Antoni Bartnik, Białystok, PL.
 (540)



Kolor znaku: biały, niebieski
 (531) 26.4.4, 26.4.18, 27.5.1, 29.1.12
 (510), (511) **35** sprzedaż hurtowa i detaliczna oraz sprzedaż za pomocą strony internetowej i katalogów wysyłkowych maszyn i urządzeń stosowanych w przemyśle oraz urządzeń i artykułów gospodarstwa domowego, zwłaszcza: dywanów, chodników, elektronarzędzi i osprzętu do nich, części elektronicznych, sprzętu motoryzacyjnego, narzędzi modelarskich i ogrodowych oraz narzędzi pomiarowych, maszyn budowlanych i osprzętu do nich, **37** naprawa i konserwacja maszyn, elektronarzędzi, ręcznych narzędzi mechanicznych, urządzeń gospodarstwa domowego oraz sprzętu użytku domowego i ogrodniczego, usługi instalowania narzędzi mechanicznych, wynajem maszyn i urządzeń budowlanych, elektronarzędzi, ręcznych narzędzi mechanicznych, urządzeń gospodarstwa domowego oraz sprzętu użytku domowego i ogrodniczego.

(111) **239601** (220) 2010 03 18 (210) 367959
 (151) 2011 08 05 (441) 2010 06 21
 (732) Przedsiębiorstwo Produkcyjno-Handlowo-Usługowe „EUROTEL” Spółka Cywilna Krzysztof Adamski, Jarosław Adamski, Gliwice, PL.
 (540) spokojnesny
 (510), (511) **20** wyroby stolarstwa meblowego, zestawy meblowe, meble dziecięce, fotele, gabloty, etażerki proste i narożnikowe, kanapy, kredensy, krzesła, kojce dla dzieci, kolebki, kołyski, ławy, łóżka, łóżeczka dla małych dzieci, materace do łóżek, półki, regały, skrzynie, kufry, sofy, stoły, stoliki, szafy, szafki, taborety, toaletki, zagłówki.

(111) **239602** (220) 2010 03 19 (210) 368017
 (151) 2011 07 12 (441) 2010 06 21
 (732) Adam Famielec, Świdnik, PL.
 (540) FITROLL
 (510), (511) **10** urządzenia medyczne, urządzenia, aparaty i instrumenty do masażu, urządzenia i sprzęt rehabilitacyjny, **28** sprzęt sportowy przeznaczony do użytku w czasie wolnym, do ćwiczeń rekreacyjnych, regeneracyjnych i kondycyjnych nie sklasyfikowany

gdzie indziej, urządzenia i przyrządy do treningu siłowego, do ćwiczeń fizycznych oraz do ćwiczeń ogólnorozwojowych, urządzenia treningowe (trenażery), **41** prowadzenie treningów w zakresie kultury fizycznej, obsługa urządzeń kultury fizycznej, obiektów urządzeń sportowych, rekreacyjnych i zabawowych, obsługa urządzeń odnowy biologicznej, relaksu, rekreacji, świadczenie usług w zakresie relaksu i rekreacji, **44** świadczenie usług w zakresie odnowy biologicznej.

(111) **239603** (220) 2010 03 08 (210) 367459
 (151) 2011 06 06 (441) 2010 06 21
 (732) Palatum Feinkost e.K, Unterschleißheim, DE.
 (540) Palatum

(510), (511) **29** ryby, konserwowane, suszone, gotowane i opiekane warzywa i owoce; produkty mleczne mianowicie w oliwie i/lub oleju marynowany ser, oleje jadalne, olej z oliwek, olej słonecznikowy, tłuszcze jadalne, pasty na bazie serów, kremy na bazie serów, marynowany w oliwie ser owczy i poprzez dodatki przypraw i oliwy przyprawiony krem serowy z mleka twardożółtego i/lub krowiego, sery feta, twardożółki i kremy serowe na bazie twardożółki; marynaty warzywne, marynaty i zalewy na bazie oleju jadalnego i/lub oliwy z oliwek i/lub oleju słonecznikowego, marynaty na bazie octu, marynaty/zalewy z dodatkiem wina; sałatki warzywne, sałatki owocowe, sałatki rybne, jadalne owoce morza, konserwowane cebule, czosnek jako warzywo nie przyprawa, cebula jako warzywo, peperoni, oliwki konserwowane; wymienione towary również jako marynowane w oliwie; przystawki na bazie wymienionych produktów w tym warzyw i/lub owoców, przystawki na bazie owoców morza; przystawki na bazie serów, przystawki na bazie grzybów w tym pieczarek; owoce morza jak i warzywa oraz produkty mleczne w tym sery jak i inne artykuły spożywcze i inne produkty ogrodnicze sporządzone do konsumpcji zawarte w tej klasie w dużej mierze gotowe do serwowania i jedzenia; faszerowane owoce i faszerowane warzywa gotowe do serwowania i jedzenia, **30** sosy, sosy przyprawowe, sosy jako przyprawy, przyprawy i mieszanki przypraw, zalewy używane do przyprawiania, sól, ocet, ocet balsamiczny, ocet winny, zalewy na bazie octu używane do przyprawiania, kapary, ryż, zioła jako przyprawy, zioła przetworzone, zioła suszone, czosnek, czosnek jako przyprawa, papryka, chili jako przyprawa, trybula, rukola, natka pietruszki jako przyprawa, warzywa i mieszanki na bazie warzyw jako przyprawy, warzywa przetwarzane na marynaty, przystawki zawierające wymienione towary, dania półgotowe zawierające wymienione produkty, dania gotowe zawierające wymienione produkty, **31** produkty rolne, ogrodnicze, leśne oraz ziarna, rośliny w tym rośliny uprawne, świeże owoce i warzywa w tym cytrusowe, świeże oliwki, liście winne, nasiona, kukurydza, korzenie jadalne, świeże zioła, świeże grzyby, przystawki zawierające wymienione towary, dania półgotowe jak i gotowe zawierające wymienione towary, **35** usługi sprzedaży towarów wskazanych w klasie 29, 30 i 31, usługi świadczone w zakresie sprzedaży, metodą tradycyjną jak i za pośrednictwem sieci Internet, w tym poprzez sieć dystrybucji i przedstawicieli, a także informacja o powyższych usługach i towarach, udzielanie klientom informacji handlowych, porad, organizowanie pokazów i wystaw towarów i usług, promocja gospodarcza, promocja sprzedaży, informacja o działalności gospodarczej i handlowej, usługi reklamy radiowej, telewizyjnej i prasowej oraz na innych polach eksploatacji, doradztwo handlowe, dystrybucja materiałów reklamowych (ulotek, druków, prospektów, broszur), rozpowszechnianie ogłoszeń reklamowych, publikowanie tekstów reklamowych, usługi menadżerskie, organizowanie dystrybucji materiałów promocyjnych, nadruków na towary i opakowania.

(111) **239604** (220) 2010 02 25 (210) 366848
 (151) 2011 06 10 (441) 2010 06 07
 (732) SCJ Piotr Tomala, Resko, PL.
 (540)

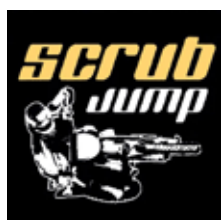

Kolor znaku: biały, żółty, czarny
 (531) 2.1.8, 18.1.5, 26.4.1, 27.5.1, 29.1.13

(510), (511) **12** pojazdy; urządzenia służące do poruszania się na lądzie, w powietrzu lub wodzie, **25** odzież, obuwie, nakrycia głowy, **32** piwo; wody mineralne i gazowane oraz inne napoje bezalkoholowe; napoje owocowe i soki owocowe; syropy i inne preparaty do produkcji napojów.

(111) **239605** (220) 2005 10 28 (210) 301728
 (151) 2011 05 17 (441) 2006 02 06
 (732) MS „TECHNIKA GRZEWCZA” Spółka Cywilna Jerzy Mieczysławski, Alina Stepaniuk, Hajnówka, PL.
 (540)



Kolor znaku: czerwony, czarny, biały, żółty

(531) 3.4.4, 27.5.1, 29.1.14
 (510), (511) **11** kotły grzewcze na paliwa stałe, **37** montaż i naprawy kotłów grzewczych na paliwa stałe, **42** doradztwo techniczne w zakresie techniki grzewczej.

(111) **239606** (220) 2009 08 12 (210) 359312
 (151) 2011 08 04 (441) 2009 11 23
 (732) Weider Global Nutrition, LLC, Salt Lake City, US.
 (540)



(531) 26.4.1, 27.5.1
 (510), (511) **05** preparaty farmaceutyczne i weterynaryjne; preparaty sanitarne do celów leczniczych; substancje dietetyczne do celów leczniczych, żywność dla niemowląt; bezalkoholowe energetyczne napoje proteinowe i/lub węglowodanowe o działaniu leczniczym i zdrowotnym; bezalkoholowe napoje mineralne i zawierające glukozę o działaniu leczniczym i zdrowotnym; sproszkowane mieszanki i odżywcze batony przekąskowe o działaniu leczniczym i zdrowotnym; żywność odżywcza w formie batonów lub tabletek o działaniu leczniczym i zdrowotnym, leki ziołowe, żywność dietetyczna i dodatki ziołowe do celów leczniczych i zdrowotnych w formie proszku, kapsułek lub tabletek, dodatki witaminowe, mineralne i ziołowe do celów medycznych i zdrowotnych; plastry, materiały opatrunkowe; materiały do plombowania zębów, woski dentystyczne; środki dezynfekcyjne; preparaty do zwalczania szkodników; fungicydy, herbicydy, **29** mięso, ryby, drób i dziczyzna; ekstrakty mięsne; konserwowane, mrożone, suszone i gotowane owoce i warzywa; galaretki, dżemy, kompoty; jaja, mleko i produkty mleczne; jadalne oleje i tłuszcze; żywność sporządzona z wszystkich wyżej wymienionych produktów zawartych w tej klasie lub w przeważającej części z tych produktów, dodatki do żywności w formie proszku, kapsułek lub tabletek sporządzone z produktów zawartych w tej klasie lub w przeważającej części z tych produktów także z dodatkami ziołowymi, **30** kawa, herbata, kakao, cukier, ryż, tapioka, sago, kawa nienaturalna; mąka i preparaty zbożowe, chleb, wyroby piekarnicze i słodczyce, lody; miód, melasa; drożdże, proszek do pieczenia; sól, musztarda; ocet, sosy przyprawowe; przyprawy, lód; batony odżywcze przekąskowe; batony spożywcze, **32** piwo; wody mineralne i wody gazowane oraz inne napoje bezalkoholowe; napoje owocowe i soki owocowe; syropy i inne preparaty do sporządzania napojów; bezalkoholowe energetyczne napoje proteinowe i/lub węglowodanowe; bezalkoholowe napoje mineralne i zawierające glukozę.

(111) **239607** (220) 2009 10 02 (210) 361224
 (151) 2011 07 11 (441) 2010 01 04
 (732) GENOMED Spółka z ograniczoną odpowiedzialnością,
 Warszawa, PL.
 (540)



Kolor znaku: niebieski, granatowy

(531) 26.1.1, 27.5.1, 29.1.12
 (510), (511) **10** aparatura i instrumenty medyczne, **35** dystrybucja materiałów reklamowych [próbek, druków, prospektów, broszur], opinie [sondaże], rozpowszechnianie i dystrybucja próbek, reklama w formie tekstów [innych niż teksty reklamowe], **42** analizy chemiczne, badania bakteriologiczne, badania biologiczne, badania chemiczne, badania naukowe, badania techniczne, badania diagnostyczne, diagnostyka medyczna oraz analiza i synteza DNA, a w szczególności: diagnostyka chorób genetycznych, sekwencjonowanie DNA, analiza sekwencji, synteza oligonukleotydów DNA, synteza oligonukleotydów RNA i peptydów, modyfikacja nukleotydów, **44** usługi medyczne, kliniki medyczne, lecznice, porady w zakresie farmakologii, laboratorium diagnostyczne.

(111) **239608** (220) 2010 03 19 (210) 368057
 (151) 2011 08 11 (441) 2010 06 21

(732) SDV Polska Spółka z ograniczoną odpowiedzialnością,
 Warszawa, PL.
 (540) SDV
 (510), (511) **25** odzież, obuwie, bielizna, nakrycia głowy, **35** usługi handlu detalicznego i hurtowego odzieżą, obuwiem, bielizną i nakryciami głowy, artykułami biurowymi i piśmienniczymi, świeczkami, sprzętem gospodarstwa domowego, grammi i zabawkami, meblami, sprzętem elektronicznym, elektrycznymi artykułami gospodarstwa domowego i artykułami radiowo-telewizyjnymi, komputerami, urządzeniami peryferyjnymi i oprogramowaniem, usługi agencji importowo-eksportowych, usługi importu i eksportu, usługi agencji informacji handlowej.

(111) **239609** (220) 2010 04 12 (210) 368983
 (151) 2011 07 29 (441) 2010 07 19

(732) NETTO Spółka z ograniczoną odpowiedzialnością,
 Motanec, PL.
 (540) Loveliness
 (510), (511) **03** kosmetyki przeznaczone do użytku osobistego.

(111) **239610** (220) 2010 04 22 (210) 369441
 (151) 2011 05 25 (441) 2010 08 02

(732) Codepharm Spółka z ograniczoną odpowiedzialnością,
 Jarzębia Łąka, PL.
 (540) FELODYPEN
 (510), (511) **05** leki, preparaty farmaceutyczne, środki dietetyczne dla celów medycznych.

(111) **239611** (220) 2010 04 22 (210) 369451
 (151) 2011 05 25 (441) 2010 08 02

(732) Przedsiębiorstwo Produkcyjno-Handlowe EVELINE
 COSMETICS Piotr Hubert Kasprzycki, Lesznowola, PL.
 (540) RICARDO MANERO
 (510), (511) **03** kosmetyki do pielęgnacji skóry, ciała i włosów, kremy, balsamy, emulsje, płyny, żele i oliwki do skóry, maseczki do twarzy, maseczki do peelingu, podkłady barwiące (płyny, pasty, pudry), pudry do makijażu, pudry po kąpieli, pudry higieniczne, mydła toaletowe, mydła dezodoryzujące, środki do kąpieli i pod prysznic (sole, pianki, oliwki, żele), depilatory, dezodoranty i środki przeciw poce-

niu, środki do pielęgnacji włosów, środki do golenia (kremy, pianki, płyny), środki do makijażu i demakijażu, środki przeznaczone do ust, kremy do powiek, środki do pielęgnacji i malowania paznokci, środki do higieny intymnej, środki do opalania, środki samoopalające, środki do rozjaśniania skóry, środki przeciw zmarszczkom, preparaty kosmetyczne do ujędrniania skóry, preparaty antycellulitowe, preparaty dla skóry trądzikowej i alergicznej, **05** kosmetyki do zastosowań medycznych w szczególności: balsamy, maści, olejki, płyny, sole, żele, kremy, **44** usługi salonów kosmetycznych, usługi klinik kosmetycznych.

(111) **239612** (220) 2010 04 22 (210) 369452
 (151) 2011 05 25 (441) 2010 08 02

(732) Przedsiębiorstwo Produkcyjno-Handlowe EVELINE
 COSMETICS Piotr Hubert Kasprzycki, Lesznowola, PL.
 (540) RICARDO MORICONE
 (510), (511) **03** kosmetyki do pielęgnacji skóry, ciała i włosów, kremy, balsamy, emulsje, płyny, żele i oliwki do skóry, maseczki do twarzy, maseczki do peelingu, podkłady barwiące (płyny, pasty, pudry), pudry do makijażu, pudry po kąpieli, pudry higieniczne, mydła toaletowe, mydła dezodoryzujące, środki do kąpieli i pod prysznic (sole, pianki, oliwki, żele), depilatory, dezodoranty i środki przeciw poceniu, środki do pielęgnacji włosów, środki do golenia (kremy, pianki, płyny), środki do makijażu i demakijażu, środki przeznaczone do ust, kremy do powiek, środki do pielęgnacji i malowania paznokci, środki do higieny intymnej, środki do opalania, środki samoopalające, środki do rozjaśniania skóry, środki przeciw zmarszczkom, preparaty kosmetyczne do ujędrniania skóry, preparaty antycellulitowe, preparaty dla skóry trądzikowej i alergicznej, **05** kosmetyki do zastosowań medycznych w szczególności: balsamy, maści, olejki, płyny, sole, żele, kremy, **44** usługi salonów kosmetycznych, usługi klinik kosmetycznych.

(111) **239613** (220) 2010 04 22 (210) 369468
 (151) 2011 05 24 (441) 2010 08 02

(732) DECORA Spółka Akcyjna, Środa Wielkopolska, PL.
 (540) ARBILOCK
 (510), (511) **19** podłogi niemetalowe, części podłóg niemetalowych, kształtowniki niemetalowe, **35** usługi w zakresie sprzedaży podłóg, części do podłóg oraz kształtowników.

(111) **239614** (220) 2010 04 27 (210) 369670
 (151) 2011 06 16 (441) 2010 08 02

(732) DESCENTE, LTD., Osaka, JP.
 (540)

DESCENTE

(531) 27.5.1

(510), (511) **18** skóra i imitacje skóry, wyroby z tych materiałów, nie ujęte w innych klasach; skóry zwierzęce, skóry surowe; walizy i torby podróżne; parasolki, parasole (duże) i laski; bicze, uprzęże i wyroby rybarskie.

(111) **239615** (220) 2010 04 28 (210) 369716
 (151) 2011 06 16 (441) 2010 08 02

(732) BESTRO Michał Pawełczyk, Pruszków, PL.
 (540)



Kolor znaku: zielony, czarny, żółty

(531) 5.3.11, 5.5.19, 27.5.1, 29.1.13
 (510), (511) **04** oleje napędowe, **29** oleje jadalne, **40** recykling odpadków i odpadów.

(111) **239616** (220) 2010 04 29 (210) 369786
 (151) 2011 05 25 (441) 2010 08 02
 (732) Fabryka Cukiernicza KOPERNIK Spółka Akcyjna, Toruń, PL.
 (540)



Kolor znaku: ciemnoczerwony, czerwony, różowy, brązowy, niebieski, beżowy, żółty, szary, jasnobieżowy, złoty, biały, czarny
 (531) 6.7.2, 19.3.3, 29.1.15
 (510), (511) **30** pierniki, wyroby cukiernicze.

(111) **239617** (220) 2010 04 29 (210) 369787
 (151) 2011 05 25 (441) 2010 08 02
 (732) Fabryka Cukiernicza KOPERNIK Spółka Akcyjna, Toruń, PL.
 (540)



Kolor znaku: czerwony, brązowy, niebieski, beżowy, jasnobieżowy, żółty, szary, zielony, złoty, biały, czarny
 (531) 1.1.1, 7.1.8, 19.1.4, 29.1.15
 (510), (511) **30** wyroby cukiernicze.

(111) **239618** (220) 2010 04 29 (210) 369788
 (151) 2011 05 25 (441) 2010 08 02
 (732) Fabryka Cukiernicza KOPERNIK Spółka Akcyjna, Toruń, PL.
 (540)



Kolor znaku: złoty, czerwony, brązowy, niebieski, beżowy, żółty, szary, jasnobieżowy, zielony, jasnozielony, ciemnozielony, biały, czarny
 (531) 1.1.1, 7.1.8, 19.1.4, 29.1.15
 (510), (511) **30** wyroby cukiernicze.

(111) **239619** (220) 2010 04 30 (210) 369843
 (151) 2011 07 12 (441) 2010 08 02
 (732) Gallaher Limited, Weybridge, GB.
 (540) GLAMOUR AROMA RADIANT
 (510), (511) **34** tytoń zarówno przetworzony jak i nieprzetworzony; tytoń do palenia, tytoń fajkowy, tytoń do zwijania, tytoń do żucia; mieszanki tytoniowe typu snus; papierosy, cygara, cygaretki; sub-

stancje do palenia sprzedawane oddzielnie lub w mieszankach z tytoniem, inne niż do celów medycznych lub leczniczych; tabaka; artykuły dla palaczy zawarte w kl. 34; bibułki papierosowe, ustniki papierosowe i zapalki.

(111) **239620** (220) 2010 04 30 (210) 369844
 (151) 2011 07 12 (441) 2010 08 02
 (732) Gallaher Limited, Weybridge, GB.

(540) GLAMOUR AROMA EXPRESSION
 (510), (511) **34** tytoń zarówno przetworzony jak i nieprzetworzony; tytoń do palenia, tytoń fajkowy, tytoń do zwijania, tytoń do żucia; mieszanki tytoniowe typu snus; papierosy, cygara, cygaretki; substancje do palenia sprzedawane oddzielnie lub w mieszankach z tytoniem, inne niż do celów medycznych lub leczniczych; tabaka; artykuły dla palaczy zawarte w kl. 34; bibułki papierosowe, ustniki papierosowe i zapalki.

(111) **239621** (220) 2010 04 30 (210) 369845
 (151) 2011 07 12 (441) 2010 08 02
 (732) Gallaher Limited, Weybridge, GB.

(540) GLAMOUR AROMA VIVID
 (510), (511) **34** tytoń zarówno przetworzony jak i nieprzetworzony; tytoń do palenia, tytoń fajkowy, tytoń do zwijania, tytoń do żucia; mieszanki tytoniowe typu snus; papierosy, cygara, cygaretki; substancje do palenia sprzedawane oddzielnie lub w mieszankach z tytoniem, inne niż do celów medycznych lub leczniczych; tabaka; artykuły dla palaczy zawarte w kl. 34; bibułki papierosowe, ustniki papierosowe i zapalki.

(111) **239622** (220) 2010 05 10 (210) 370070
 (151) 2011 06 06 (441) 2010 08 16
 (732) KAJMAN Sergiy Zagilov, Katowice, PL.
 (540)



Kolor znaku: żółty, czarny
 (531) 26.4.2, 27.5.1, 29.1.12
 (510), (511) **28** haczyki wędkarskie, kołowrotki wędkarskie, koszyki wędkarskie, linki i żyłki wędkarskie, pławiki do wędkarstwa, podbieraki dla wędkarzy, przynęty stosowane w wędkarstwie sztuczne, szaławiki, sprzęt wędkarski, wędkę.

(111) **239623** (220) 2010 05 11 (210) 370142
 (151) 2011 07 28 (441) 2010 08 16
 (732) Politechnika Gdańska, Gdańsk, PL.
 (540)



Kolor znaku: niebieski, jasnoniebieski, ciemnoniebieski, biały
 (531) 26.5.3, 27.5.1, 29.1.14
 (510), (511) **09** radiokomunikacyjne urządzenia do przetwarzania informacji, urządzenia do kodowania sygnałów mowy i obrazu, urządzenia do bezprzewodowego monitoringu zagrożeń środowiska naturalnego i bezpieczeństwa publicznego, anteny, urządzenia do lokalizowania źródeł sygnału radiowego, urządzenia do bezprzewodowego lokalizowania ludzi i przedmiotów, systemy radionawigacji

morskiej i lotniczej, bezprzewodowe sieci sensorowe, samoorganizujące się sieci bezprzewodowe typu ad-hoc, **38** doradztwo w sprawach radiokomunikacji, planowanie sieci radiokomunikacyjnych, w tym komórkowych, **42** badania naukowe z dziedziny systemów i sieci radiokomunikacyjnych, ekspertyzy z zakresu radiokomunikacji, projektowanie sieci monitoringu bezprzewodowego, oprogramowanie komputerowe.

(111) **239624** (220) 2010 05 13 (210) 370270
 (151) 2011 07 26 (441) 2010 08 16
 (732) KRASNODEBSKI I S-KA-"OPTIBLOK" Spółka Jawna, Łódź, PL.
 (540)



Kolor znaku: czerwony, czarny

(531) 4.5.3, 26.1.2, 26.11.2, 26.11.12, 27.5.1, 29.1.12
 (510), (511) **09** aparatura i instrumenty optyczne, oprawki do okularów, oprawki do pince-nez, okulary, okulary przeciwoślepieniowe, okulary przeciwsłoneczne, binokle, artykuły do wyrobu okularów, etui do okularów, łańcuszki do okularów, okulary ochronne z soczewkami korekcyjnymi do uprawiania sportu, okulary i osłony oczu z soczewkami korekcyjnymi do ochrony przed wypadkami, soczewki optyczne, soczewki korekcyjne, soczewki kontaktowe, szkła kontaktowe, szkła optyczne, wyroby optyczne, **35** prowadzenie usług w zakresie: agencji importowo-eksportowej, agencji informacji handlowej, organizowanie targów i wystaw w celach handlowych lub reklamowych, pokazów towarów, dystrybucji materiałów reklamowych-próbek, druków, prospektów, broszur, reklamy za pośrednictwem sieci komputerowej, reklamy prasowej, radiowej i telewizyjnej, wyselekcjonowanie z myślą o osobach trzecich różnych produktów / bez uwzględnienia transportu/ jak: aparatura i instrumenty optyczne, oprawki do okularów, okulary przeciwoślepieniowe, okulary przeciwsłoneczne, oprawki do pince-nez, okulary, binokle, artykuły do wyrobu okularów, etui do okularów, łańcuszki do okularów, okulary ochronne z soczewkami korekcyjnymi do uprawiania sportu, okulary i osłony oczu z soczewkami korekcyjnymi do ochrony przed wypadkami, soczewki optyczne, soczewki korekcyjne, soczewki kontaktowe, szkła kontaktowe, płyny do soczewek kontaktowych, pojemniki do przechowywania soczewek kontaktowych, szkła optyczne, wyroby optyczne-tak by umożliwić konsumentom obejrzenie i dokonanie zakupu w dobrych warunkach, **44** prowadzenie usług w zakresie: usług optycznych, pomocy medycznej w zakresie okulistyki, klinik medycznych z zakresu okulistyki.

(111) **239625** (220) 2010 05 13 (210) 370271
 (151) 2011 07 26 (441) 2010 08 16
 (732) KRASNODEBSKI I S-KA-"OPTIBLOK" Spółka Jawna, Łódź, PL.
 (540)



(531) 27.5.1
 (510), (511) **09** aparatura i instrumenty optyczne, oprawki do okularów, oprawki do pince-nez, okulary, okulary przeciwoślepieniowe, okulary przeciwsłoneczne, binokle, artykuły do wyrobu okularów, etui do okularów, łańcuszki do okularów, okulary ochronne z soczewkami korekcyjnymi do uprawiania sportu, okulary i osłony oczu z soczewkami korekcyjnymi do ochrony przed wypadkami, soczewki optyczne, soczewki korekcyjne, soczewki kontaktowe, szkła kontaktowe, szkła optyczne, wyroby optyczne, **35** prowadzenie usług w zakresie: agencji importowo-eksportowej, agencji informacji handlowej, organizowanie targów i wystaw w celach handlowych lub reklamowych, pokazów towarów, dystrybucji materiałów reklamowych-próbek, druków, prospektów, broszur, reklamy za pośrednictwem sieci komputerowej, reklamy prasowej, radiowej i telewizyjnej, wyselekcjonowanie z myślą o osobach trzecich różnych produktów / bez uwzględnienia transportu/ jak: aparatura i instrumenty optyczne, oprawki do okularów, okulary przeciwoślepieniowe, okulary przeciwsłoneczne, oprawki do pince-nez, okulary, binokle, artykuły do wyrobu okularów, etui do okularów, łańcuszki do okularów, okulary ochronne z soczewkami korekcyjnymi do uprawiania sportu, okulary

i osłony oczu z soczewkami korekcyjnymi do ochrony przed wypadkami, soczewki optyczne, soczewki korekcyjne, soczewki kontaktowe, szkła kontaktowe, płyny do soczewek kontaktowych, pojemniki do przechowywania soczewek kontaktowych, szkła optyczne, wyroby optyczne-tak by umożliwić konsumentom obejrzenie i dokonanie zakupu w dobrych warunkach, **44** prowadzenie usług w zakresie: usług optycznych, pomocy medycznej w zakresie okulistyki, klinik medycznych z zakresu okulistyki.

(111) **239626** (220) 2010 05 13 (210) 370273
 (151) 2011 07 26 (441) 2010 08 16
 (732) KRASNODEBSKI I S-KA-"OPTIBLOK" Spółka Jawna, Łódź, PL.
 (540)



(531) 24.17.2, 26.1.1, 26.11.1, 26.11.11, 27.5.1
 (510), (511) **09** aparatura i instrumenty optyczne, oprawki do okularów, oprawki do pince-nez, okulary, okulary przeciwoślepieniowe, okulary przeciwsłoneczne, binokle, artykuły do wyrobu okularów, etui do okularów, łańcuszki do okularów, okulary ochronne z soczewkami korekcyjnymi do uprawiania sportu, okulary i osłony oczu z soczewkami korekcyjnymi do ochrony przed wypadkami, soczewki optyczne, soczewki korekcyjne, soczewki kontaktowe, szkła kontaktowe, szkła optyczne, wyroby optyczne, **35** prowadzenie usług w zakresie: agencji importowo-eksportowej, agencji informacji handlowej, organizowanie targów i wystaw w celach handlowych lub reklamowych, pokazów towarów, dystrybucji materiałów reklamowych-próbek, druków, prospektów, broszur, reklamy za pośrednictwem sieci komputerowej, reklamy prasowej, radiowej i telewizyjnej, wyselekcjonowanie z myślą o osobach trzecich różnych produktów / bez uwzględnienia transportu/ jak: aparatura i instrumenty optyczne, oprawki do okularów, okulary przeciwoślepieniowe, okulary przeciwsłoneczne, oprawki do pince-nez, okulary, binokle, artykuły do wyrobu okularów, etui do okularów, łańcuszki do okularów, okulary ochronne z soczewkami korekcyjnymi do uprawiania sportu, okulary i osłony oczu z soczewkami korekcyjnymi do ochrony przed wypadkami, soczewki optyczne, soczewki korekcyjne, soczewki kontaktowe, szkła kontaktowe, płyny do soczewek kontaktowych, pojemniki do przechowywania soczewek kontaktowych, szkła optyczne, wyroby optyczne-tak by umożliwić konsumentom obejrzenie i dokonanie zakupu w dobrych warunkach, **44** prowadzenie usług w zakresie: usług optycznych, pomocy medycznej w zakresie okulistyki, klinik medycznych z zakresu okulistyki.

(111) **239627** (220) 2010 05 13 (210) 370274
 (151) 2011 07 26 (441) 2010 08 16
 (732) KRASNODEBSKI I S-KA-"OPTIBLOK" Spółka Jawna, Łódź, PL.
 (540)



(531) 27.5.1
 (510), (511) **09** aparatura i instrumenty optyczne, oprawki do okularów, oprawki do pince-nez, okulary, okulary przeciwoślepieniowe, okulary przeciwsłoneczne, binokle, artykuły do wyrobu okularów, etui do okularów, łańcuszki do okularów, okulary ochronne z soczewkami korekcyjnymi do uprawiania sportu, okulary i osłony oczu z soczewkami korekcyjnymi do ochrony przed wypadkami, soczewki optyczne, soczewki korekcyjne, soczewki kontaktowe, szkła kontaktowe, szkła optyczne, wyroby optyczne, **35** prowadzenie usług w zakresie: agencji importowo-eksportowej, agencji informacji handlowej, organizowanie targów i wystaw w celach handlowych lub reklamowych, pokazów towarów, dystrybucji materiałów reklamowych-próbek, druków, prospektów, broszur, reklamy za pośrednictwem sieci komputerowej, reklamy prasowej, radiowej i telewizyjnej, wyselekcjonowanie z myślą o osobach trzecich różnych produktów / bez uwzględnienia transportu/ jak: aparatura i instrumenty optyczne, oprawki do okularów, okulary przeciwoślepieniowe, okulary przeciwsłoneczne, oprawki do pince-nez, okulary, binokle, artykuły do wyrobu okularów, etui do okularów, łańcuszki do okularów, okulary ochronne z soczewkami korekcyjnymi do uprawiania sportu, okulary

i osłony oczu z soczewkami korekcyjnymi do ochrony przed wypadkami, soczewki optyczne, soczewki korekcyjne, soczewki kontaktowe, szkła kontaktowe, płyny do soczewek kontaktowych, pojemniki do przechowywania soczewek kontaktowych, szkła optyczne, wyroby optyczne-tak by umożliwić konsumentom obejrzenie i dokonanie zakupu w dobrych warunkach, **44** prowadzenie usług w zakresie: usług optycznych, pomocy medycznej w zakresie okulistyki, klinik medycznych z zakresu okulistyki.

(111) **239628** (220) 2010 05 17 (210) 370383
(151) 2011 06 27 (441) 2010 08 30
(732) CWB INVESTMENTS LTD, Limassol, CY.
(540)

ZINSAR

(531) 27.5.1
(510), (511) **02** biel cynkowa (pigment).

(111) **239629** (220) 2010 05 24 (210) 370732
(151) 2011 06 16 (441) 2010 08 30
(732) Tradus Allegro AG, Zug, CH.
(540)

PLATNOSCI

(531) 24.15.1, 27.5.1
(510), (511) **09** oprogramowanie komputerowe umożliwiające dokonywanie i przetwarzanie elektronicznych płatności i transfer funduszy do i od osób trzecich; oprogramowanie komputerowe; oprogramowanie do uwierzytelniania; peryferyjne urządzenia komputerowe przewodowe i bezprzewodowe; komputerowe urządzenia zabezpieczające, mianowicie kalkulatory losowych kodów dostępu do głównego komputera z danymi bankowymi; urządzenia do nagrywania, transmisji lub odtwarzania dźwięku lub obrazów; magnetyczne nośniki danych, dyski z nagraniami; karty kredytowe i karty płatnicze kodowane magnetycznie; automaty sprzedające i mechanizmy do urządzeń uruchamianych przez wrzucenie monety; kasy rejestrujące; maszyny liczące, sprzęt do przetwarzania danych i komputery; aparaty i przyrządy naukowe, fotograficzne, kinematograficzne, optyczne, wagowe, pomiarowe, sygnalizacyjne, kontrolne (nadzorcze) i dydaktyczne; aparaty i przyrządy do przewodzenia, przłączania, przetwarzania, akumulacji, regulacji i kontroli elektryczności, **36** usługi finansowe, mianowicie umożliwianie transferu funduszy i zakupu produktów i usług oferowanych przez osoby trzecie za pośrednictwem elektronicznych sieci łącznościowych; kliring i uzgadnianie transakcji finansowych za pośrednictwem elektronicznych sieci łącznościowych; usługi kliringowe; świadczenie różnorodnych usług w zakresie płatności i finansów, mianowicie obsługa kart kredytowych, emisja kart kredytowych i linii kredytowych, przetwarzanie i przesyłanie rachunków i płatności za nie, usługi w zakresie płatności, obsługa przekazywania płatności gwarantowanych, obsługa funduszy rynku pieniężnego; usługi finansowe, mianowicie ochrona i zapobieganie oszustwom finansowym oraz rozwiązywanie sporów; usługi finansowe, mianowicie umożliwianie darowizn na cele charytatywne za pośrednictwem elektronicznych sieci łącznościowych; wymiana walut; usługi bankowości domowej; transfer funduszy elektronicznych; świadczenie usług bankowych on-line, obsługa operacji bankowych przez telefon; usługi ubezpieczeniowe; finanse; obsługa transakcji pieniężnych; usługi związane z majątkiem nieruchomości, **42** projektowanie i udoskonalanie oprogramowania komputerowego do przetwarzania płatności elektronicznych, przetwarzania elektronicznych transferów funduszy, procesów uwierzytelniania; projektowanie i udoskonalanie interfejsu programowania aplikacji; dostarczanie informacji z dziedziny oprogramowania komputerowego oraz projektowania i udoskonalanie oprogramowania komputerowego; usługi pomocy technicznej, mianowicie usuwanie błędów oprogramowania komputerowego.

(111) **239630** (220) 2010 05 28 (210) 370922
(151) 2011 07 08 (441) 2010 08 30

(732) DRAMERS Spółka Akcyjna, Rabowice, PL.
(540)



Kolor znaku: brązowy, ciemnobrązowy, biały
(531) 25.1.1, 27.5.1, 29.1.12
(510), (511) **03** olejki do celów kosmetycznych, kosmetyki do brwi, chusteczki higieniczne nasączone płynami kosmetycznymi, preparaty do demakijażu, dezodoranty osobiste, perfumy, wody kolońskie, toaletowe, zestawy kosmetyków, lakiery do paznokci i do włosów, maseczki kosmetyczne, mleczko kosmetyczne, mydła toaletowe, przeciwpotowe, dezodorujące, puder kosmetyczny, szampony.

(111) **239631** (220) 2010 05 31 (210) 371024
(151) 2011 06 27 (441) 2010 09 13
(732) CHILHEAD Dawid Komandera, Mińsk Mazowiecki, PL.
(540) SPOCO LOCO
(510), (511) **43** usługi gastronomiczne stacjonarne na wynos i z dostawą, prowadzenie restauracji, baru, kawiarni.

(111) **239632** (220) 2010 06 01 (210) 371097
(151) 2011 07 04 (441) 2010 09 13
(732) Przedsiębiorstwo Farmaceutyczne LEK-AM Spółka z ograniczoną odpowiedzialnością, Zakroczym, PL.
(540) ARUTIN
(510), (511) **05** produkty farmaceutyczne, leki, środki dietetyczne dla celów medycznych.

(111) **239633** (220) 2010 06 07 (210) 371297
(151) 2011 06 14 (441) 2010 09 13
(732) Przedsiębiorstwo Handlowe „MEDOX” Lepiarz Jarosław, Lepiarz Alicja Spółka Jawna, Jaworzno, PL.
(540) szszum
(510), (511) **05** pastylki i tabletki musujące do celów medycznych, preparaty witaminowe, preparaty witaminowe w formie tabletek musujących wielowitaminowych, preparaty witaminowe w formie tabletek musujących z wapnem i witaminą C, preparaty i środki dezynfekcyjne do celów higienicznych, witaminy i dodatki mineralne do celów medycznych, **32** multiwitaminowe bezalkoholowe napoje chłodzące, bezalkoholowe napoje musujące, napoje i soki wzbogacone witaminami, pastylki do sporządzania napojów, proszek do wytwarzania napojów, tabletki musujące do sporządzania napojów.

(111) **239634** (220) 2010 06 08 (210) 371343
(151) 2011 07 04 (441) 2010 09 13
(732) LEX-FINANCE Marek Kwiatkowski, Gdańsk, PL.
(540) RADIODUCH
(510), (511) **35** usługi reklamowe i promocyjne poprzez radio oraz Internet, **38** usługi w zakresie emisji radiowej; transmitowanie dźwięku i danych przez Internet, **41** usługi w zakresie organizowania imprez rozrywkowych; usługi produkcji i montażu programów radiowych w zakresie nauczania, kształcenia, rozrywki oraz działalności sportowej i kulturalnej oraz za pośrednictwem Internetu.

(111) **239635** (220) 2010 06 08 (210) 371344
(151) 2011 07 04 (441) 2010 09 13
(732) LEX-FINANCE Marek Kwiatkowski, Gdańsk, PL.

(540) RADIO DUCH

(510), (511) **35** usługi reklamowe i promocyjne poprzez radio oraz Internet, **38** usługi w zakresie emisji radiowej, transmitowanie dźwięku i innych danych przez Internet, **41** usługi w zakresie organizowania imprez rozrywkowych; usługi produkcji i montażu programów radiowych w zakresie nauczania, kształcenia, rozrywki oraz działalności sportowej i kulturalnej oraz za pośrednictwem Internetu.

(111) **239636** (220) 2010 06 12 (210) 371485
(151) 2011 06 21 (441) 2010 09 13

(732) Ziaja Ltd Zakład Produkcji Leków Spółka z ograniczoną odpowiedzialnością, Gdańsk, PL.

(540) ziaja ulga dla cery wrażliwej

(510), (511) **03** produkty kosmetyczne; środki do mycia i pielęgnacji włosów, szampony, odżywki, lotony, farby do włosów; środki do pielęgnacji i ochrony skóry, kremy, balsamy, żele, mleczka, emulsje, peelingi, toniki, maseczki, płyny regeneracyjne; preparaty kosmetyczne do i po opalaniu; środki do mycia, mydła, żele, preparaty do kąpieli, preparaty do higieny intymnej, preparaty do golenia, przed i po goleniu; wody toaletowe, wody kolońskie, olejki eteryczne, olejki do masażu; antyperspiranty, dezodoranty osobiste; środki do czyszczenia zębów i pielęgnacji jamy ustnej; chusteczki nasączone płynami kosmetycznymi; środki toaletowe, **05** produkty i półprodukty farmaceutyczne; produkty kosmetyczne o działaniu leczniczym, lecznicze środki do mycia i pielęgnacji włosów; preparaty przeciwgrzybiczne, preparaty antybakteryjne; produkty higieniczne, środki sanitarne stosowane w leczeniu i higienie osobistej, środki dezynfekcyjne.

(111) **239637** (220) 2010 06 14 (210) 371534
(151) 2011 07 13 (441) 2010 09 27

(732) RED FLEUR Spółka z ograniczoną odpowiedzialnością, Wólka Kosowska, PL.

(540) ESCUDE

(510), (511) **25** przybory antypoślizgowe do butów, bandany na szyję, berety, bezrękawniki, bielizna damska, bielizna osobista, bielizna wchłaniająca pot, biustonosze, bluzki, bluzy, kombinezony, boty, bryczesy jako spodnie, obcasy do butów, paski do butów, środki antypoślizgowe do butów, buty, buty narciarskie, buty sportowe, buty sznurowane, cholewki do butów, cholewki do obuwia, chusty, fulary, cylindry, kapelusze, czapki jako nakrycia głowy, czepki kąpielowe, czubki do butów, daszki do czapek, drewniaki, dzianina jako odzież, dżerseje jako ubrania, fartuchy jako odzież, klapy ozdobne, krawaty, gabardyna jako ubrania, garnitury, getry, gorsety jako bielizna, halki jako bielizna, półhalki, kalosze, kamasze, kamizelki, kapelusze, kaptury jako odzież, kostiumy kąpielowe, koszule, koszulki gimnastyczne, krawaty, kurtki jako odzież, kurtki wełniane lub futrzane z kapturem, legginsy, majtki, majtki dziecięce, czubki do obuwia, obcasy do obuwia, obuwie plażowe, odzież, odzież gimnastyczna, odzież gotowa z imitacji skóry, odzież ze skóry, okrycia wierzchnie jako odzież, pałta, pantofle domowe, pantofle kąpielowe, paski jako odzież, buty piłkarskie, piżamy, płaszcze, płaszcze kąpielowe, podkoszulki, półbuty, prochowce, pulowery, rękawiczki, rękawiczki z jednym palcem, sandały, sandały kąpielowe, skarpetki, slipy, spodnie, spódnice, staniki, stroje kąpielowe, stroje plażowe, sukienki, swetry, szale, szaliki, szlafroki, T-shirty, żakiety pikowane jako ubrania, **35** agencje importowo-eksportowe, oferowanie w mediach produktów dla detalicznego handlu, dekoracja wystaw sklepowych, dystrybucja materiałów reklamowych: próbek, druków, prospektów, broszur, prowadzenie sklepów i hurtowni z odzieżą i obuwiem, import-eksport odzieży i obuwia.

(111) **239638** (220) 2010 06 14 (210) 371538
(151) 2011 07 13 (441) 2010 09 27

(732) Teknos Group OY, Helsinki, FI.

(540) AQUATOP

(510), (511) **02** farby, pokosty, lakiery, środki zapobiegające korozji i zabezpieczające drewno, barwniki, zaprawy farbiarskie, żywice naturalne, folie metalowe i formy proszkowe dla malarzy, dekoratorów, drukarzy i artystów.

(111) **239639** (220) 2010 06 17 (210) 371658
(151) 2011 06 16 (441) 2010 09 27

(732) OBG Spółka z ograniczoną odpowiedzialnością, Sochaczew, PL.

(540)

QUANTUM

(531) 27.5.1

(510), (511) **01** rozpuszczalniki do lakierów, kleje do celów przemysłowych, środki chemiczne dla przemysłu.

(111) **239640** (220) 2010 06 18 (210) 371735
(151) 2011 07 13 (441) 2010 09 27

(732) PRZEDSIĘBIORSTWO FARMACEUTYCZNE LEK-AM SPÓŁKA Z OGRANICZONĄ ODPOWIEDIALNOŚCIĄ, Zakroczym, PL.

(540) Ginkolek

(510), (511) **05** produkty farmaceutyczne; leki; środki dietetyczne dla celów medycznych.

(111) **239641** (220) 2010 06 18 (210) 371736
(151) 2011 07 13 (441) 2010 09 27

(732) PRZEDSIĘBIORSTWO FARMACEUTYCZNE LEK-AM SPÓŁKA Z OGRANICZONĄ ODPOWIEDIALNOŚCIĄ, Zakroczym, PL.

(540) Lecard

(510), (511) **05** produkty farmaceutyczne; leki; środki dietetyczne dla celów medycznych.

(111) **239642** (220) 2010 07 14 (210) 371752
(151) 2011 07 13 (441) 2010 10 25

(732) Lidia Olczak, Łódź, PL.

(540)



Kolor znaku: złoty, czarny, biały

(531) 11.3.1, 26.1.2, 26.2.1, 27.5.1, 29.1.13

(510), (511) **19** nagrobki, płyty, stele i akcesoria nagrobkowe niemetalowe, **20** wyroby z tworzyw sztucznych imitujących drewno, kamienie naturalne, metale lub ich stopy, szczególnie akcesoria nagrobkowe takie jak wazon, misy, obudowy zniczy, podstawki pod znicze nagrobkowe, posążki i płaskorzeźby, cyfry i litery, tabliczki ozdobne; trumny; urny.

(111) **239643** (220) 2010 06 22 (210) 371819
(151) 2011 07 14 (441) 2010 09 27

(732) Przedsiębiorstwo Farmaceutyczne LEK-AM Spółka z ograniczoną odpowiedzialnością, Zakroczym, PL.

(540) Apanofen

(510), (511) **05** produkty farmaceutyczne, leki, środki dietetyczne dla celów medycznych.

(111) **239644** (220) 2010 06 22 (210) 371820
(151) 2011 07 14 (441) 2010 09 27

(732) Przedsiębiorstwo Farmaceutyczne LEK-AM Spółka z ograniczoną odpowiedzialnością, Zakroczym, PL.

(540) Lekap

(510), (511) **05** produkty farmaceutyczne, leki, środki dietetyczne dla celów medycznych.

(111) **239645** (220) 2010 06 22 (210) 371821
(151) 2011 07 14 (441) 2010 09 27

(732) Przedsiębiorstwo Farmaceutyczne LEK-AM Spółka z ograniczoną odpowiedzialnością, Zakroczym, PL.

(540) Apenal
(510), (511) **05** produkty farmaceutyczne, leki, środki dietetyczne dla celów medycznych.

(111) **239646** (220) 2010 06 22 (210) 371822
(151) 2011 07 14 (441) 2010 09 27
(732) Przedsiębiorstwo Farmaceutyczne LEK-AM
Spółka z ograniczoną odpowiedzialnością, Zakroczym, PL.
(540) Pirymax
(510), (511) **05** produkty farmaceutyczne; leki; środki dietetyczne dla celów medycznych.

(111) **239647** (220) 2010 06 30 (210) 372217
(151) 2011 08 09 (441) 2010 10 11
(732) ZAKŁADY MIĘSNE „ŁMEAT-ŁUKÓW” Spółka Akcyjna,
Łuków, PL.
(540)



Kolor znaku: czarny, szary
(531) 26.13.25, 27.5.1
(510), (511) **31** karma dla zwierząt, środki i artykuły spożywcze dla zwierząt, dodatki do pasz i karmy dla zwierząt nie do celów medycznych, pasza dla zwierząt, artykuły jadalne do żucia dla zwierząt, napoje dla zwierząt, **35** usługi w zakresie sprzedaży karmy dla zwierząt, środków i artykułów spożywczych dla zwierząt, dodatków do pasz i karmy dla zwierząt nie do celów medycznych, paszy dla zwierząt, artykułów jadalnych do żucia dla zwierząt, napoi dla zwierząt, **43** usługi w zakresie zaopatrzenia w żywność i napoje, w tym karmy dla zwierząt, środków i artykułów spożywczych dla zwierząt, dodatków do pasz i karmy dla zwierząt nie do celów medycznych, paszy dla zwierząt, artykułów jadalnych do żucia dla zwierząt, napoi dla zwierząt.

(111) **239648** (220) 2010 07 09 (210) 372617
(151) 2011 08 09 (441) 2010 10 11
(732) Konspol Holding Spółka z ograniczoną odpowiedzialnością,
Nowy Sącz, PL.
(540)



Kolor znaku: niebieski, granatowy, biały
(531) 27.5.1, 29.1.12
(510), (511) **29** parówki z kurczaka, drobiowe, z mięsa czerwonego.

(111) **239649** (220) 2010 07 09 (210) 372618
(151) 2011 08 09 (441) 2010 10 11
(732) Konspol Holding Spółka z ograniczoną odpowiedzialnością,
Nowy Sącz, PL.
(540)



Kolor znaku: niebieski, granatowy, biały, żółty, czarny
(531) 27.5.1, 29.1.14
(510), (511) **29** parówki z kurczaka, drobiowe, z mięsa czerwonego.

(111) **239650** (220) 2010 07 20 (210) 373045
(151) 2011 08 09 (441) 2010 10 25
(732) Centrum Komputerowe ZETO Spółka Akcyjna, Łódź, PL.
(540)



Kolor znaku: czarny, biały, czerwony, fioletowy, niebieski, zielony, jasnozielony, żółty, pomarańczowy
(531) 3.7.21, 20.5.5, 27.5.1, 29.1.15
(510), (511) **09** program komputerowy umożliwiający kompleksową obsługę procesów biznesowych oraz dokumentów elektronicznych.

(111) **239651** (220) 2010 07 21 (210) 373144
(151) 2011 08 09 (441) 2010 10 25
(732) PIEMONT Hotel i Restauracja B. Błach, A. Maciaszek
Spółka Jawna, Pabianice, PL.
(540) PIEMONT
(510), (511) **43** restauracje, bary, usługi gastronomiczne, usługi hotelarskie.

(111) **239652** (220) 2010 07 26 (210) 373320
(151) 2011 07 26 (441) 2010 11 08
(732) Bahlsen Spółka z ograniczoną odpowiedzialnością, Skawina,
PL.
(540) Czekolátky
(510), (511) **30** wyroby cukiernicze, ciastka.

(111) **239653** (220) 2005 05 16 (210) 295064
(151) 2011 06 06 (441) 2005 08 22
(732) ARLEN Spółka Akcyjna, Warszawa, PL.
(540) SALUT

(510), (511) **08** noże myśliwskie, **09** odzież dla straży pożarnej, służb ochronnych i wykonujących pracę w warunkach niebezpiecznych; odzież dla służb policyjnych i jednostek specjalnych o właściwościach ochronnych, chroniąca m.in. przed wypadkami, napromienianiem, ogniem, zawarta w klasie 9, w tym kamizelki kuloodporne, **10** odzież i pościel szpitalna zawarte w klasie 10, **13** broń palna, broń pneumatyczna i gazowa, futerały na broń, **18** akcesoria myśliwskie ze skóry, **25** prochowce, bielizna i bielizna termo-aktywna; ubranie, obuwie i nakrycia głowy, mundury, ubiory, obuwie typu wojskowego i militarne, ubiory i obuwie dla myśliwych, ubiory i obuwie dla wędkarzy, ubiory i obuwie dla sportów typu survivalowego, ubiory i obuwie ochronne do sportów ekstremalnych (typu paintball) oraz sportów wodnych, bezrękawniki, kamizelki na ryby, kombinezony, odzież robocza i specjalistyczna, **35** prowadzenie hurtowni, sklepu, sklepu wysyłkowego, sklepu internetowego, aukcji internetowych w zakresie: noży myśliwskich, broń pneumatycznej i gazowej, odzieży dla straży pożarnej, służb ochronnych i wykonujących pracę w warunkach niebezpiecznych; odzieży i akcesoriów dla służb policyjnych i jednostek specjalnych, odzieży i pościeli szpitalnej, broni palnej, futerałów na broń, akcesoriów myśliwskich ze skóry prochowców, bielizny i bielizny termo-aktywnej; ubrań, obuwia i nakryć głowy, mundurów, ubiorów, obuwia typu wojskowego i militarne, ubiorów i obuwia dla myśliwych, ubiorów i obuwia dla wędkarzy, ubiorów i obuwia dla sportów typu survivalowego, ubiorów i obuwia ochronnego do sportów ekstremalnych (typu paintball) oraz sportów wodnych, bezrękawników, kamizelek na ryby, kombinezonów, odzieży roboczej i specjalistycznej.

(111) **239654** (220) 2007 10 18 (210) 331678
(151) 2011 08 10 (441) 2008 01 21
(732) KAPRIN Spółka z ograniczoną odpowiedzialnością,
Krzeszowice, PL.

(540) STUDNIE CONCRET
(510), (511) **19** betonowe i żelbetonowe prefabrykaty do budowy studni.

(111) **239655** (220) 2007 11 13 (210) 332788
 (151) 2011 08 10 (441) 2008 02 18
 (732) FORTEC POLSKA SPÓŁKA JAWNA BRODOWSKI, ZGAŁA,
 Kraków, PL.
 (540)



Kolor znaku: czarny, czerwony

(531) 24.15.1, 27.5.1, 29.1.12

(510), (511) **35** promocja sprzedaży, prowadzenie przedstawicielstw handlowych, usługi eksportowo-importowe, organizowanie pokazów towarów, zgrupowanie na rzecz osób trzecich towarów krajowych i importowanych pozwalające nabywcy wygodnie je oglądać i kupować w sklepie/hurtowni oferującej systemy telewizji przemysłowej, urządzenia elektryczne, elektroniczne, optyczne, magnetyczne, informatyczne, alarmowe różnego typu do różnych zastosowań oraz osprzętu do nich, usługi sprzedaży detalicznej i hurtowej rejestratorów, kamer, monitorów, zasilaczy impulsowych za pośrednictwem internetu.

(111) **239656** (220) 2008 05 13 (210) 340848
 (151) 2011 05 09 (441) 2008 08 18
 (732) GALERIA SZTUKI WSPÓŁCZESNEJ Anna Ludwicka, Poznań, PL.
 (540)



(531) 2.9.4, 26.3.1, 26.13.25, 27.5.1

(510), (511) **35** usługi reklamowe, usługi promocyjne, sprzedaż detaliczna nośników dźwięku, obrazu i informacji, usługi w zakresie sprzedaży dzieł sztuki, takich jak: obrazy, rzeźby, rysunki, grafiki, fotografie, tkaniny i inne wyroby artystyczne, organizowanie wystaw wyrobów artystycznych i dzieł sztuki w celach handlowych lub reklamowych, usługi w zakresie sprzedaży wydawnictw na nośnikach papierowych i elektronicznych, **41** organizowanie wystaw i imprez kulturalnych, rozrywkowych, organizowanie wystaw wyrobów artystycznych i dzieł sztuki za wyjątkiem wystaw w celach handlowych lub reklamowych, organizowanie i prowadzenie warsztatów, pracowni, szkoleń, seminariów, sympozjów, konkursów edukacyjnych lub rozrywkowych w dziedzinie sztuki, prezentacja działalności artystycznej, literackiej i innej twórczej; usługi związane z wystawianiem i wspomaganie przedstawień artystycznych; rezerwacja miejsc na widowiska, usługi wydawnicze, usługi związane z organizowaniem i obsługą dyskotek, zabaw i rozrywek, koncertów, konkursów, konferencji, wesel i bankietów, **43** usługi związane z prowadzeniem hoteli, pensjonatów, restauracji, usługi gastronomiczne, catering.

(111) **239657** (220) 2008 05 16 (210) 341011
 (151) 2011 07 22 (441) 2008 08 18
 (732) Zakład Doświadczalny Instytutu Zootechniki PIB Chorzeliów Spółka z ograniczoną odpowiedzialnością, Chorzeliów, PL.
 (540)



Kolor znaku: jasnożółty, brązowy, czerwony, czarny

(531) 3.7.3, 9.1.10, 27.5.1, 29.1.14

(510), (511) **29** drób nieżywy, jaja, mięso, **31** drób żywy, pokarm dla zwierząt, produkty do hodowli zwierząt zawarte w klasie 31, **44** hodowla zwierząt, pomoc weterynaryjna.

(111) **239658** (220) 2008 06 18 (210) 342335
 (151) 2011 06 07 (441) 2008 09 29
 (732) INTEX Spółka z ograniczoną odpowiedzialnością,
 Katowice, PL.

(540) intex-metal

(510), (511) **06** metalowe formy wtryskowe, ciśnieniowe, niskociśnieniowe, rozdmuchowe oraz termoutwardzalne, metalowe płyty modelowe, **07** maszyny do szycia, maszyny krojce, **09** komputery, urządzenia peryferyjne i oprogramowanie dla przemysłu lekkiego, **24** tkaniny i dzianiny, **25** odzież i bielizna osobista z tworzyw naturalnych i sztucznych, **35** działalność gospodarcza handlowa z wykorzystaniem internetu i telemarketingu w zakresie, form wtryskowych, ciśnieniowych, niskociśnieniowych, rozdmuchowych, termoutwardzalnych, płyt modelowych oraz maszyn do szycia i maszyn krojczych, **40** obróbka metali, toczenie, frezowanie i szlifowanie, obróbka elektroerozyjna i cieplna, obróbka na prasach i wtryskarkach, grzewanie punktowe, **42** projektowanie form wtryskowych, ciśnieniowych, niskociśnieniowych, rozdmuchowych oraz termoutwardzalnych, płyt modelowych.

(111) **239659** (220) 2008 08 24 (210) 345217
 (151) 2011 06 28 (441) 2008 11 24
 (732) EMTEL SYSTEM Michał Konklewski, Poznań, PL.
 (540)



Kolor znaku: czerwony, szary

(531) 26.2.1, 27.5.1, 29.1.12

(510), (511) **09** alarmy dźwiękowe, przyrządy antyinterferencyjne-elektryczność, alarmy antywłamaniowe, urządzenia ostrzegawcze antywłamaniowe, baterie elektryczne, bezpieczniki-elektryczność, cewki elektryczne, CPU-procesory, urządzenia do czyszczenia dysków nagranych dźwiękiem, dane na nośnikach optycznych, druty-przewody telefoniczne, elektryczne urządzenia do otwierania drzwi, dzwonki-urządzenia ostrzegające, dzwonki alarmowe elektryczne, dzwonki sygnalizacyjne, fotokopiarki, głośniki, gniazdko, wtyczki i inne kontakty elektryczne, instalacje elektryczne, materiały na przewody instalacji elektrycznych-druty, kable, interfejsy-informatyka, iskrochrony, kable elektryczne, kable koncentryczne współosiowe, kamery wideo zespolone z magnetofonem, karty inteligentne z obwodami scalonymi, zintegrowanymi, kolektory elektryczne, odtwarzacze płyt kompaktowych, programy komputerowe-software-ladownalne, sterujące programy komputerowe systemu operacyjnego, drukarki do komputerów przenośne podręczne, urządzenia do komunikacji wewnętrznej, aparatura elektryczna do komutacji, aparatura do rejestracji dźwięku, nośniki do rejestracji dźwięku, przyrządy do rejestrowania czasu, respondery telefoniczne, pulpity rozdzielcze-elektryczność, rozgałęźniki-elektryczność, skanery-eksploratory, skanery-informatyka, skrzynki akumulatorowe, skrzynki do przyłączy-elektryczność, słuchawki, słuchawki telefoniczne, software oprogramowanie dla komputerów, automaty sprzedające, instalacje elektryczne do zdalnego sterowania procesami przemysłowymi, styki elektryczne, sygnalizacja świetlna lub mechaniczna, dzwonki sygnalizacyjne, tablice sygnalizacyjne świecące lub mechaniczne, sygnalizatory-elektryczność, elektrodynamiczna aparatura do zdalnego sterowania sygnałami, przekaźniki elektroniczne do sygnałów, syreny elektryczne brzęczki, szafy rozdzielcze-elektryczność, elektryczne ściemniacze światła-regulatory, światłowody-kable, tablice połączeń, tablice rozdzielcze-elektryczność, tablice sterownicze-elektryczność, taśmy do rejestracji dźwięku, maszty antenowe do telefonii bezprzewodowej, aparaty telefoniczne, przewody telefoniczne, słuchawki telefoniczne, urządzenia nadawcze do telefonów, telefony przenośne, telefony tubowe, telekopiarki, mechanizmy na monety lub żetony do włączania telewizorów, transformatory elek-

tryczne, tranzystory-elektronika, urządzenia do systemów przeciwpożarowych, tuleje złączowe do kabli elektrycznych, wideofony, instalacje elektryczne zapobiegające włamaniom, wskaźniki stosowane w elektryczności, wtyczki, gniazda i inne kontakty elektryczne, wykrywacze-detektory, kondensatory elektryczne, laptopy-komputery, maszyny faksymilowe, mikrofony, mikroprocesory, modemy, monitory-hardware komputerowy, nadajniki-telekomunikacja, zespoły nadawcze-telekomunikacja, dyski do nagrywania dźwięku, magnetyczne nośniki informacji, optyczne nośniki informacji, obwody drukowane, obwody scalone zintegrowane, ochrona przeciwiskrowa, odbiorniki radiowe, odgromniki, urządzenia do odtwarzania dźwięku, oporniki elektryczne, osłony końcówek-wyjść elektrycznych, pamięci komputerowe, urządzenia peryferyjne komputerowe, pióra świetlne-ekranopisy elektroniczne, plotery-pisaki x-y, płytki półprzewodnikowe-chipy-obwody scalone, puszki połączeniowe-elektryczność, elektryczne urządzenia pomiarowe, powłoki-osłony kabli elektrycznych, alarmy pożarowe, półprzewodniki, prostowniki prądu, procesory-centralne jednostki przetwarzania, procesory tekstu, sterujące programy komputerowe, programy komputerowe-software ładowalny, ekrany projekcyjne, przełączniki-elektryczność, automatyczne przełączniki czasowe nie do zegarów, przemienniki, inwertory-elektryczność, urządzenia do przetwarzania informacji, przetwornice elektryczne, przewodniki elektryczne, przewody elektryczne, przewody zbiorcze prądu elektrycznego, przyciski do dzwonek, puszki przełącznikowe-elektryczność, puszki rozgałęźne-elektryczność, urządzenia do ochrony osobistej przed wypadkami, wzmacniacze, zaciski-elektryczność, zaciski przewodów-elektryczność, puszki na zawory-elektryczność, zawory elektromagnetyczne-przełączniki, zawory wzmacniające, urządzenia do zdalnego sterowania, aparatura elektrodynamiczna do zdalnego sterowania sygnałami, karty zintegrowane z obwodami-karty inteligentne, złącza do przewodów elektrycznych, złącza dopasowujące-sprężenia-elektryczne, złącza elektryczne, złączki-elektryczność, skrzynki złączowe-elektryczność, aparaty telekomunikacyjne, systemy i instalacje telekomunikacyjne i łącznościowe, łącznościowe aparaty i przyrządy przenośne, bezprzewodowe, komórkowe, elektroniczne i optyczne przyrządy i instalacje testujące, aparaty, przyrządy i instalacje telekomunikacyjne i łącznościowe wykorzystujące protokół IP oraz służące do komutacji łączy, aparaty i przyrządy do przekazywania głosu, danych i/lub wideo, aparaty i przyrządy do przechowywania i/lub transmisji głosu, danych, wideo, faksów i/lub wiadomości tekstowych, aparaty, przyrządy, systemy i instalacje telefoniczne, aparaty, przyrządy i instalacje do przetwarzania danych, aparaty do komutacji i obsługi informacji, urządzenia do ładowania akumulatorów elektrycznych, urządzenia przeznaczone dla systemów telekomunikacyjnych do przełączania, wybierania właściwej drogi przesyłania informacji oraz naliczania, części i osprzęt do wszystkich wyżej wymienionych towarów, oprogramowanie komputerowe stosowane z wszystkimi wyżej wymienionymi towarami, oprogramowanie komputerowe i systemy komputerowe do zarządzania i obsługi telefonicznych centrów obsługi, oprogramowanie komputerowe do naliczania i/lub rozliczania połączeń w systemach telekomunikacyjnych, oprogramowanie komputerowe do analiz statystycznych i optymalizacji połączeń w systemach telekomunikacyjnych, wykrywacze dymu, wyłączniki elektryczne, wyłączniki samoczynne, wyłączniki zdalnie sterowane, urządzenia do dźwięku, radio pagery, aparatura radiokomunikacyjna przenośna, aparatura radiotelefoniczna, aparatura radiotelegraficzna, odbiorniki radiowe, reduktory-elektryczność, regulatory-ściemniacze światła elektryczne, **37** usługi w zakresie instalowania, konserwacji oraz napraw biurowych maszyn i urządzeń, instalowanie oraz naprawa urządzeń klimatyzacyjnych, instalowanie, konserwacja i naprawy komputerów, instalacja, konserwacja i naprawy maszyn, montaż i naprawa instalacji alarmowych przeciwpożarowych, instalowanie i naprawa telefonów, instalowanie i naprawy alarmów przeciwwłamaniowych, usługi w zakresie eliminacji zakłóceń w instalacji elektrycznej, instalacja, konserwacja i naprawy aparatów, przyrządów, systemów i instalacji telekomunikacyjnych, usługi konsultacyjne odnoszące się do wyżej wymienionych, **38** usługi telekomunikacyjne i łącznościowe, usługi radiotelekomunikacyjne i usługi telefonii komórkowej, zarządzania połączeniami telefonicznymi, usługi konsultacyjne dotyczące wykorzystywania systemów telekomunikacyjnych, usługi centrów kontaktowych, usługi portali głosowych, zarządzane usługi telekomunikacyjne, udostępnianie udogodnień telekomunikacyjnych, **42** analizy systemów komputerowych, badania techniczne, projektowanie systemów komputerowych, konserwacja oprogramowa-

nia komputerowego, konwersja danych lub dokumentów na formę elektroniczną, projektowanie systemów komputerowych, opracowywanie projektów technicznych, tworzenie i utrzymywanie stron internetowych dla osób trzecich, projektowanie budynków, projektowanie systemów i instalacji telekomunikacyjnych, projektowanie sieci i instalacji komputerowych i telekomunikacyjnych, przetwarzanie danych, wynajem komputerów, wydzierżawianie lub dostarczanie czasu dostępu do komputerowych baz danych, miejsc w sieci, internetowych stron własnych i tablic ogłoszeniowych, komputerowe usługi konsultacyjne, udostępnianie komputerów oraz doradztwo i usługi konsultacyjne dotyczące wyżej wymienionych.

(111) **239660** (220) 2008 09 26 (210) 346648
 (151) 2011 06 09 (441) 2009 01 05
 (732) ZAKŁAD PRODUKCJI SPOŻYWCZEJ „JAMAR” SZCZEPANIAK
 SPÓŁKA JAWNA, Albertów, PL.
 (540)



Kolor znaku: zielony i jego odcienie

(531) 25.1.6, 27.5.1, 29.1.3
 (510), (511) **29** mięso, ryby nieżywe, drób, dziczyzna, wyroby z tych produktów nie zawarte w innych klasach, konserwy mięsne i rybne, konserwy z owocami i warzywami, ekstrakty mięsne, owoce i warzywa konserwowane i suszone, owoce i warzywa mrożone i gotowane, grzyby konserwowane i suszone, grzyby mrożone i gotowane, owoce konserwowane w alkoholu, owoce w cukrze, rośliny strączkowe konserwowane, galaretki jadalne, dżemy, konfitury, marmolady, kompoty, kapusta kwaszona, koncentrat pomidorowy, przecier pomidorowy, sok pomidorowy do celów kulinarnych, pektyna do celów spożywczych, pikle, sałatki owocowe, sałatki warzywne, skórki owocowe, soki warzywne do przyrządzania potraw, soki roślinne do gotowania, chrupki owocowe i ziemniaczane, zupy, składniki do sporządzania zup, buliony, preparaty do produkcji bulionów, koncentraty bulionu, jaja, mleko, produkty mleczne, oleje jadalne, tłuszcze jadalne, **30** ocet, musztarda, majonez, miód, ketchup, sosy jako przyprawy, sosy do mięs, sosy z pomidorów, sosy sałatkowe, sól kuchenna, przyprawy, przyprawa do zup, przyprawa do sałatek i sosów, zielenina jako przyprawa, **31** produkty rolnicze, ogrodnicze i leśne nie ujęte w innych klasach, świeże owoce, świeże warzywa, świeże grzyby, ziarna zbóż, ziola ogrodowe świeże, żywe zwierzęta, nasiona, rośliny, kwiaty, karma dla zwierząt, słód, **32** napoje bezalkoholowe, ekstrakty owocowe bezalkoholowe, syropy do produkcji napojów, preparaty do produkcji napojów, esencje do produkcji napojów, napoje owocowe, soki owocowe i warzywne, piwo, woda gazowana, woda mineralna, lemoniada, pastylki do napojów musujące, proszki do napojów musujące, woda jako napój, **39** usługi składowania towarów, pakowanie towarów, konfekcjonowanie towarów, dostarczanie towarów, usługi transportowe.

(111) **239661** (220) 2009 04 22 (210) 354980
 (151) 2011 05 25 (441) 2009 08 03
 (732) BOLERO PREMIUM Spółka z ograniczoną
 odpowiedzialnością, Olsztyn, PL.
 (540)



Kolor znaku: granatowy, żółty, biały

(531) 25.1.15, 27.5.1, 29.1.13

(510), (511) **29** mrożona fasolka po bretońsku, mrożone flaki, mrożony bigos, mrożone gołąbki w kapuście, mrożone szaszłyki owocowe w polewie czekoladowej, mrożone szaszłyki warzywno-serowe, mrożone roladki boczkowe z owocami, mrożone filety mięsne z serem, mrożone zrazy mięsne, mrożona kukurydza w kolbie.

(111) **239662** (220) 2009 06 23 (210) 357379
 (151) 2011 05 31 (441) 2009 09 28
 (732) ITI CORPORATION SPÓŁKA Z OGRANICZONĄ
 ODPOWIEDZIALNOŚCIĄ, Warszawa, PL.
 (540)



(531) 26.1.1, 26.1.18, 27.5.1, 27.5.21

(510), (511) **03** wyroby perfumeryjne, kosmetyki, środki do pielęgnacji ciała i włosów, zapachy do wnętrz i samochodów, **09** urządzenia i przyrządy elektryczne, fotograficzne, optyczne, kalkulatory, okulary przeciwsłoneczne, oprawki do okularów, nośniki pamięci, podkładki pod myszy komputerowe, urządzenia peryferyjne i akcesoria do komputerów, urządzenia do odtwarzania i nagrywania dźwięku i obrazu, radia samochodowe, aparaty fotograficzne i akcesoria do aparatów fotograficznych, słuchawki, daszki-osłony oczu, ubrania i akcesoria ochronne do uprawiania sportów, gry komputerowe, software ładowalny, ładowarki, ładowarki samochodowe do urządzeń telefonicznych, nawigacyjnych, akcesoria do nawigacji samochodowej, głośniki, **14** breloczki, biżuteria, ozdoby nieujęte w innych klasach-biżuteria, zegarki, stopery, spinki do koszul, spinki do krawatów, metale szlachetne, wyroby z metali szlachetnych, wyroby z metali szlachetnych z kamieniami szlachetnymi, wpinki do odzieży z naniesionymi znakami towarowymi, **16** wyroby z papieru i kartonu zawarte w tej klasie, torby i opakowania z folii, kalendarze, plakaty, karty pocztowe, przybory do pisania, czasopisma, książki, okładki na dokumenty, **18** wyroby skórzane, teczki, paski skórzane, torby, torebki, torby na sprzęt sportowy, portfele, walizki, portmonetki, etui na klucze, parasolki, **21** przybory kuchenne i gospodarstwa domowego, naczynia, przybory kosmetyczne zawarte w tej klasie, naczynia z kartonu i papieru, **22** namioty, altany z tkanin, parasole ogrodowe, osłony przeciwdeszczowe z tkanin, **24** tekstylia i wyroby włókiennicze nie ujęte w innych klasach, ręczniki, koce, pledy, bielizna pościelowa, flagi, chorągiewki, proporczyki, naszywki, **25** odzież, bielizna osobista, kostiumy kąpielowe, koszulki, krawaty, szlafroki, wyroby pończosznice, skarpetki, nakrycia głowy, nauszники, paski, daszki przeciwsłoneczne, obuwie, obuwie sportowe, odzież sportowa i treningowa, odzież z nadrukami reklamowymi, **28** gry nieujęte w innych klasach, zabawki, artykuły sportowe i gimnastyczne nieujęte w innych klasach, karty do gry, **32** napoje bezalkoholowe, soki, wody mineralne, **35** usługi reklamowe: wynajem miejsca i czasu na ogłoszenia reklamowe. prowadzenie punktów sprzedaży detalicznej, hurtowej, za pośrednictwem Internetu niżej wymienionych towarów z naniesionym logo jako elementem reklamowo-ozdobnym: apaszki jedwabne, baloniki, bandanki, banery, bezrękawniki, bloczki kartek samoprzylepnych, bluzy, bombki, breloczki, chorągiewki, długopisy, elektroniczne urządzenia do tłumaczeń językowych, elektroniczne urządzenia ze słownikiem, etui skórzane na długopisy, etui skórzane na wizytówki, flagi, galanteria odzieżowa damska i męska, galanteria skórzana, galanteria papierowa, kalendarze, kalkulatory, kapelusze, karafki, konstrukcje dmuchane i balony, kosmetyczki, kosmetyki, koszulki polo, koszulki T-shirt, krawaty, chusteczki, szale, szaliki, czapki, czapki z daszkiem, daszki, daszki przeciwsłoneczne, krzeselka, kubki, kurtki, latawce, maskotki, materiały biurowe i szkolne, pudełka, naklejki i nalepki, notesy, obrusy, odtwarzacze płyt kompaktowych i kaset, ołówki, opakowania na napoje, organizery, otwieracze do butelek, pałeczki chińskie, papiery pakowe, parasole, parasolki, parawany, para jedwabne, piłki, piórnik, plecaki, podkładki pod kubki, kieliszki i szklanki, pokrowce na telefony, portfele, portmonetki, postery, radioodbiorniki, rękawiczki, ręczniki, sakwy rowerowe, sakwy podróżne, samochodowe osłony przeciwsłoneczne, siatki, skrobaczki do szyb, słodycze, standy, stroje dla personelu, teczki, teczki

skórzane, termosy, torby i torebki, torciki, trąbki, wizytowniki, wody perfumowane i perfumy, worki żeglarskie, wyroby ze szkła i porcelany, zabawki, zegary ściennie, zegarki, biżuteria, uchwyty i taśmy z naniesionymi znakami towarowymi i reklamowymi, akcesoria do telefonów komórkowych, nośniki danych, pióra świetlne, urządzenia do pisania po ekranie, okładki na dokumenty, wyroby skórzane, paski skórzane, torby na sprzęt sportowy, walizki, etui na klucze, głośniki, ozdoby świąteczne, nośniki pamięci, podkładki pod myszy komputerowe, urządzenia peryferyjne i akcesoria do komputerów, urządzenia do odtwarzania i nagrywania dźwięku i obrazu, radia samochodowe, aparaty fotograficzne i akcesoria do aparatów fotograficznych, słuchawki, daszki-osłony oczu, ubrania i akcesoria ochronne do uprawiania sportów, gry komputerowe, software ładowalny, ładowarki, ładowarki samochodowe do urządzeń telefonicznych i nawigacyjnych, akcesoria do nawigacji samochodowej, głośniki, akcesoria dla zwierząt, namioty, altany z tkanin, parasole ogrodowe, osłony przeciwdeszczowe z tkanin, markizy, znaczki z logo, **39** usługi transportowe, przewóz towarów i osób, organizowanie podróży z wyjątkiem rezerwacji miejsc w hotelach i pensjonatach, prowadzenie parkingów, **41** usługi w zakresie organizacji imprez sportowych, rekreacyjnych, zawodów, pokazów, nauczanie, szkolenie, prowadzenie treningów w zakresie dyscyplin sportowych, **43** usługi zaopatrzenia w żywność i napoje, usługi hotelarskie, gastronomiczne, **44** usługi medyczne, kosmetyczne, gabinetów odnowy biologicznej, fizykoterapii.

(111) **239663** (220) 2009 06 23 (210) 357380
 (151) 2011 05 31 (441) 2009 09 28
 (732) ITI CORPORATION Spółka z ograniczoną
 odpowiedzialnością, Warszawa, PL.
 (540)



Kolor znaku: biały, czarny, czerwony, zielony

(531) 24.1.13, 27.5.1, 29.1.14

(510), (511) **03** wyroby perfumeryjne, kosmetyki, środki do pielęgnacji ciała i włosów, zapachy do wnętrz i samochodów, **09** urządzenia i przyrządy elektryczne, fotograficzne, optyczne, kalkulatory, okulary przeciwsłoneczne, oprawki do okularów, nośniki pamięci, podkładki pod myszy komputerowe, urządzenia peryferyjne i akcesoria do komputerów, urządzenia do odtwarzania i nagrywania dźwięku i obrazu, radia samochodowe, aparaty fotograficzne i akcesoria do aparatów fotograficznych, słuchawki, daszki-osłony oczu, ubrania i akcesoria ochronne do uprawiania sportów, gry komputerowe, software ładowalny, ładowarki, ładowarki samochodowe do urządzeń telefonicznych, nawigacyjnych, akcesoria do nawigacji samochodowej, głośniki, **14** breloczki, biżuteria, ozdoby nieujęte w innych klasach-biżuteria, zegarki, stopery, spinki do koszul, spinki do krawatów, metale szlachetne, wyroby z metali szlachetnych, wyroby z metali szlachetnych z kamieniami szlachetnymi, wpinki do odzieży z naniesionymi znakami towarowymi, **16** wyroby z papieru i kartonu zawarte w tej klasie, torby i opakowania z folii, kalendarze, plakaty, karty pocztowe, przybory do pisania, czasopisma, książki, okładki na dokumenty, **18** wyroby skórzane, teczki, paski skórzane, torby, torebki, torby na sprzęt sportowy, portfele, walizki, portmonetki, etui na klucze, parasolki, **21** przybory kuchenne i gospodarstwa domowego, naczynia, przybory kosmetyczne zawarte w tej klasie, naczynia z kartonu i papieru, **22** namioty, altany z tkanin, parasole ogrodowe, osłony przeciwdeszczowe z tkanin, **24** tekstylia i wyroby włókiennicze nieujęte w innych klasach, ręczniki, koce, pledy, bielizna pościelowa, flagi, chorągiewki, proporczyki, naszywki, **25** odzież, bielizna osobista, kostiumy kąpielowe, koszulki, krawaty, szlafroki, wyroby pończosznice, skarpetki, nakrycia głowy, nauszники, paski, daszki przeciwsłoneczne, obuwie, obuwie sportowe, odzież sportowa i treningowa, odzież z nadrukami reklamowymi, **28** gry nieujęte w innych klasach, zabawki, artykuły sportowe i gimnastyczne nieujęte w innych klasach, karty do gry, **32** napoje bezalkoholowe, soki, wody mineralne, **35** usługi reklamowe: wynajem miejsca i czasu na ogło-

szczenia reklamowe, prowadzenie punktów sprzedaży detalicznej, hurtowej, za pośrednictwem Internetu niżej wymienionych towarów z naniesionym logo jako elementem reklamowo-ozdobnym: apaszki jedwabne, baloniki, bandanki, banery, bezrękawniki, bloczki kartek samoprzylepnych, bluzy, bombki, breloczki, chorągiewki, długopisy, elektroniczne urządzenia do tłumaczeń językowych, elektroniczne urządzenia ze słownikiem, etui skórzane na długopisy, etui skórzane na wizytówki, flagi, galanteria odzieżowa damska i męska, galanteria skórzana, galanteria papierowa, kalendarze, kalkulatory, kapelusze, karafki, konstrukcje dmuchane i balony, kosmetyczki, kosmetyki, koszulki polo, koszulki T-shirt, krawaty, chusteczki, szale, szaliki, czapki, czapki z daszkiem, daszki, daszki przeciwsłoneczne, krzeselka, kubki, kurtki, latawce, maskotki, materiały biurowe i szkolne, pudełka, naklejki i nalepki, notesy, obrusy, odtwarzacze płyt kompaktowych i kaset, ołówki, opakowania na napoje, organizery, otwieracze do butelek, pałeczki chińskie, papiery pakowe, parasole, parasolki, parawany, para jedwabne, piłki, piórniki, plecaki, podkładki pod kubki, kieliszki i szklanki, pokrowce na telefony, portfele, portmonetki, postery, radioodbiorniki, rękawiczki, ręczniki, sakwy rowerowe, sakwy podróżne, samochodowe osłony przeciwsłoneczne, siatki, skrobaczki do szyb, słodycze, standy, stroje dla personelu, teczki, teczki skórzane, termosy, torby i torebki, torciki, trąbki, wizytowniki, wody perfumowane i perfumy, worki żeglarskie, wyroby ze szkła i porcelany, zabawki, zegary ściennie, zegarki, biżuteria, uchwyty i taśmy z naniesionymi znakami towarowymi i reklamowymi, akcesoria do telefonów komórkowych, nośniki danych, pióra świetlne, urządzenia do pisania po ekranie, okładki na dokumenty, wyroby skórzane, paski skórzane, torby na sprzęt sportowy, walizki, etui na klucze, głośniki, ozdoby świąteczne, nośniki pamięci, podkładki pod myszy komputerowe, urządzenia peryferyjne i akcesoria do komputerów, urządzenia do odtwarzania i nagrywania dźwięku i obrazu, radia samochodowe, aparaty fotograficzne i akcesoria do aparatów fotograficznych, słuchawki, daszki-osłony oczu, ubrania i akcesoria ochronne do uprawiania sportów, gry komputerowe, software ładowalny, ładowarki, ładowarki samochodowe do urządzeń telefonicznych i nawigacyjnych, akcesoria do nawigacji samochodowej, głośniki, akcesoria dla zwierząt, namioty, altany z tkanin, parasole ogrodowe, osłony przeciwdeszczowe z tkanin, markizy, znaczkiz logo, **39** usługi transportowe, przewóz towarów i osób, organizowanie podróży z wyjątkiem rezerwacji miejsc w hotelach i pensjonatach, prowadzenie parkingów, **41** usługi w zakresie organizacji imprez sportowych, rekreacyjnych, zawodów, pokazów, nauczanie, szkolenie, prowadzenie treningów w zakresie dyscyplin sportowych, **43** usługi zaopatrzenia w żywność i napoje, usługi hotelarskie, gastronomiczne, **44** usługi medyczne, kosmetyczne, gabinetów odnowy biologicznej, fizykoterapii.

(111) **239664** (220) 2009 06 23 (210) 357381

(151) 2011 05 31 (441) 2009 09 28

(732) ITI CORPORATION Spółka z ograniczoną odpowiedzialnością, Warszawa, PL.

(540) LEGIA

(510), (511) **03** wyroby perfumeryjne, kosmetyki, środki do pielęgnacji ciała i włosów, zapachy do wnętrz i samochodów, **09** urządzenia i przyrządy elektryczne, fotograficzne, optyczne, kalkulatory, okulary przeciwsłoneczne, oprawki do okularów, nośniki pamięci, podkładki pod myszy komputerowe, urządzenia peryferyjne i akcesoria do komputerów, urządzenia do odtwarzania i nagrywania dźwięku i obrazu, radia samochodowe, aparaty fotograficzne i akcesoria do aparatów fotograficznych, słuchawki, daszki-osłony oczu, ubrania i akcesoria ochronne do uprawiania sportów, gry komputerowe, software ładowalny, ładowarki, ładowarki samochodowe do urządzeń telefonicznych, nawigacyjnych, akcesoria do nawigacji samochodowej, głośniki, **14** breloczki, biżuteria, ozdoby nie ujęte w innych klasach (biżuteria), zegarki, stopery, spinki do koszul, spinki do krawatów, metale szlachetne, wyroby z metali szlachetnych, wyroby z metali szlachetnych z kamieniami szlachetnymi, wpinki do odzieży z naniesionymi znakami towarowymi, **16** wyroby z papieru i kartonu zawarte w tej klasie, torby i opakowania z folii, kalendarze, plakaty, karty pocztowe, przybory do pisania, czasopisma, książki, okładki na dokumenty, **18** wyroby skórzane, teczki, paski skórzane, torby, torebki, torby na sprzęt sportowy, portfele, walizki, portmonetki, etui na klucze, parasolki, **21** przybory kuchenne i gospodarstwa domowego, naczynia, przybory kosmetyczne zawarte w tej klasie, naczynia z kartonu i papieru, **22** namioty, altany z tkanin, parasole ogrodowe,

osłony przeciwdeszczowe z tkanin, **24** tekstylia i wyroby włókiennicze nie ujęte w innych klasach, ręczniki, koce, pledy, bielizna pościelowa, flagi, chorągiewki, proporzki, naszywki, **25** odzież, bielizna osobista, kostiumy kąpielowe, koszulki, krawaty, szlafroki, wyroby pończosnicze, skarpetki, nakrycia głowy, nauszники, paski, daszki przeciwsłoneczne, obuwie, obuwie sportowe, odzież sportowa i treningowa, odzież z nadrukami reklamowymi, **28** gry nie ujęte w innych klasach, zabawki, artykuły sportowe i gimnastyczne nie ujęte w innych klasach, karty do gry, **32** napoje bezalkoholowe, soki, wody mineralne, **35** usługi reklamowe: wynajem miejsca i czasu na ogłoszenia reklamowe, prowadzenie punktów sprzedaży detalicznej, hurtowej, za pośrednictwem Internetu niżej wymienionych towarów z naniesionym logo jako elementem reklamowo-ozdobnym: apaszki jedwabne, baloniki, bandanki, banery, bezrękawniki, bloczki kartek samoprzylepnych, bluzy, bombki, breloczki, chorągiewki, długopisy, elektroniczne urządzenia do tłumaczeń językowych, elektroniczne urządzenia ze słownikiem, etui skórzane na długopisy, etui skórzane na wizytówki, flagi, galanteria odzieżowa damska i męska, galanteria skórzana, galanteria papierowa, kalendarze, kalkulatory, kapelusze, karafki, konstrukcje dmuchane i balony, kosmetyczki, kosmetyki, koszulki polo, koszulki T-shirt, krawaty, chusteczki, szale, szaliki, czapki, czapki z daszkiem, daszki, daszki przeciwsłoneczne, krzeselka, kubki, kurtki, latawce, maskotki, materiały biurowe i szkolne, pudełka, naklejki i nalepki, notesy, obrusy, odtwarzacze płyt kompaktowych i kaset, ołówki, opakowania na napoje, organizery, otwieracze do butelek, pałeczki chińskie, papiery pakowe, parasole, parasolki, parawany, para jedwabne, piłki, piórniki, plecaki, podkładki pod kubki, kieliszki i szklanki, pokrowce na telefony, portfele, portmonetki, postery, radioodbiorniki, rękawiczki, ręczniki, sakwy rowerowe, sakwy podróżne, samochodowe osłony przeciwsłoneczne, siatki, skrobaczki do szyb, słodycze, standy, stroje dla personelu, teczki, teczki skórzane, termosy, torby i torebki, torciki, trąbki, wizytowniki, wody perfumowane i perfumy, worki żeglarskie, wyroby ze szkła i porcelany, zabawki, zegary ściennie, zegarki, biżuteria, uchwyty i taśmy z naniesionymi znakami towarowymi i reklamowymi, akcesoria do telefonów komórkowych, nośniki danych, pióra świetlne, urządzenia do pisania po ekranie, okładki na dokumenty, wyroby skórzane, paski skórzane, torby na sprzęt sportowy, walizki, etui na klucze, głośniki, ozdoby świąteczne, nośniki pamięci, podkładki pod myszy komputerowe, urządzenia peryferyjne i akcesoria do komputerów, urządzenia do odtwarzania i nagrywania dźwięku i obrazu, radia samochodowe, aparaty fotograficzne i akcesoria do aparatów fotograficznych, słuchawki, daszki-osłony oczu, ubrania i akcesoria ochronne do uprawiania sportów, gry komputerowe, software ładowalny, ładowarki, ładowarki samochodowe do urządzeń telefonicznych i nawigacyjnych, akcesoria do nawigacji samochodowej, głośniki, akcesoria dla zwierząt, namioty, altany z tkanin, parasole ogrodowe, osłony przeciwdeszczowe z tkanin, markizy, znaczkiz logo, **39** usługi transportowe, przewóz towarów i osób, organizowanie podróży z wyjątkiem rezerwacji miejsc w hotelach i pensjonatach, prowadzenie parkingów, **41** usługi w zakresie organizacji imprez sportowych, rekreacyjnych, zawodów, pokazów, nauczanie, szkolenie, prowadzenie treningów w zakresie dyscyplin sportowych, **43** usługi zaopatrzenia w żywność i napoje, usługi hotelarskie, gastronomiczne, **44** usługi medyczne, kosmetyczne, gabinetów odnowy biologicznej, fizykoterapii.

(111) **239665** (220) 2009 10 16 (210) 361756

(151) 2011 07 11 (441) 2010 01 18

(732) Szkoła Główna Służby Pożarniczej, Warszawa, PL.
(540)



Kolor znaku: granatowy, czerwony, złoty, czarny
(531) 1.15.5, 5.13.1, 24.13.4, 27.5.1, 29.1.14

(510), (511) **09** programy komputerowe, **16** druki informacyjne i szkoleniowe; prospekty i katalogi; materiały do nauwania, skrypty; publikacje naukowe, rysunki techniczne, fotografie, **35** wydawanie materiałów reklamowych, prospektów i broszur; zarządzanie zbiorami informatycznymi, **41** nauczanie, prowadzenie kursów szkoleniowych, organizowanie pokazów szkoleniowych; publikowanie tekstów z zakresu związanego z pożarnictwem; produkcja filmów edukacyjnych i technicznych, tłumaczenia literatury technicznej i naukowej; usługi fotograficzne, **42** badania techniczne, ekspertyzy inżynierskie, testowanie materiałów; usługi inżyniersko-konstrukcyjne, wykonywanie projektów technicznych; sporządzanie programów komputerowych, **45** doradztwo w sprawach bezpieczeństwa przeciwpożarowego.

(111) **239666** (220) 2010 01 06 (210) 364755
(151) 2011 05 20 (441) 2010 04 12

(732) KOPALNIA GIPSU I ANHYDRYTU „NOWY ŁĄD” SPÓŁKA Z OGRANICZONĄ ODPOWIEDZIALNOŚCIĄ, Niwnice, PL.

(540) MAESTRO

(510), (511) **01** gips jako surowiec zawarty w tej klasie, dolomit do celów przemysłowych, anhydryt, surowce mineralne nie ujęte w innych klasach, **02** pokrywające powierzchnie dekoracyjne i ochronne kompozycje trwałe lub tymczasowe ujęte w tejklasie do szpachlowania, powłoki gruntujące, środki zabezpieczające przed niszczeniem materiałów budowlanych oraz wytworzone z nich mury, **05** materiały do odcisków medycznych, porcelana na protezy dentystyczne, **10** gipsy medyczne, **17** masy uszczelniające termoizolujące i hydroizolujące, preparaty płynne, półpłynne i w postaci proszku do rozprowadzenia cieczą, przeznaczone do uzyskiwania powłok uszczelniających i hydroizolujących w budownictwie, **19** gips, anhydryt i materiały budowlane zawierające anhydryt, zaprawy gipsowe, preparaty samopoziomujące, zaprawy do szpachlowania.

(111) **239667** (220) 2010 01 07 (210) 364827
(151) 2011 05 20 (441) 2010 04 12

(732) Ewa Banaś, Gdańsk, PL.

(540)



(531) 27.5.1

(510), (511) **35** usługi: dystrybucja materiałów reklamowych, informacja o towarach i usługach pochodzących od jednego lub wielu dostawców, umożliwianie zakupu towarów dla niemowląt, dzieci, kobiet w ciąży oraz rodziców, w tym książek, ubrań, mebli, zabawek, sprzętu AGD, wydawnictw multimedialnych, za pośrednictwem internetu, reklama, sprzedaż hurtowa i detaliczna towarów dla niemowląt, dzieci, kobiet w ciąży oraz rodziców, w tym książek, ubrań, mebli, zabawek, sprzętu AGD, wydawnictw multimedialnych, tworzenie baz danych, zgromadzenie na rzecz osób trzecich różnych towarów pozwalające nabywcy wygodnie je oglądać i kupować, w tym prowadzenia sklepu z artykułami dla dzieci, **38** usługi: łączność poprzez terminale komputerowe, ogłoszenia elektroniczne, przydzielanie dostępu do baz danych, transmisja danych tekstowych, obrazowych i dźwiękowych przez elektroniczne sieci telekomunikacyjne, **42** usługi: administrowanie stronami internetowymi, projektowanie i dostarczanie wyszukiwarek internetowych, projektowanie oprogramowania komputerowego, prowadzenie portali internetowych, tworzenie, utrzymywanie i aktualizacja stron www, udostępnianie portali internetowych, umożliwianie wielu użytkownikom dostępu do zbiorów informacji za pośrednictwem internetu, wyszukiwarki internetowe, zarządzanie serwisem internetowym, **43** usługi: bary, w tym bary szybkiej obsługi, catering polegający na zaopatrywaniu w żywność i napoje, kafeteria, kawiarnie, obsługa gastronomiczna, przygotowywanie dań w postaci żywności i napojów na zamówienie oraz ich dostawy, restauracje.

(111) **239668** (220) 2010 01 13 (210) 365032
(151) 2011 05 26 (441) 2010 04 26

(732) P4 Spółka z ograniczoną odpowiedzialnością, Warszawa, PL.
(540) ZAJĄC MROKU

(510), (511) **09** aparaty telefoniczne systemu telefonii komórkowej, urządzenia do nadawania, przekazywania i odbioru w systemie telefonii komórkowej, aparaty do rejestracji, przekazu i odtwarzania dźwięków i obrazów, urządzenia do przetwarzania informacji, urządzenia współpracujące z komputerami w zakresie przekazywania dźwięku i obrazu, oprogramowanie do gier, urządzenia do gier działające z zewnętrznym ekranem wyświetlającym, czyste i zapisane magnetyczne nośniki danych, audio i video, obudowy komórkowe, uchwyty i pokrowce do telefonów komórkowych, nagrane płyty kompaktowe, płyty DVD i CD ROM, nagrane taśmy wideo, nagrane płyty wideo i nagrania audiowizualne, urządzenia i przyrządy naukowe, **21** przybory szklane, ceramiczne, porcelanowe nie ujęte w innych klasach, a w szczególności bidony, kubki, filiżanki, figurki z porcelany, szkła, kubki z papieru i tworzyw sztucznych, termosy na napoje, naczynia do picia, **25** odzież, a w szczególności koszule, kurtki, majtki, nakrycia głowy, nauszники, piżamy, podkoszulki, T-shirty, bluzy, **28** gry i zabawki, a w szczególności gry planszowe, towarzyskie, zabawki pluszowe, puzzle, **35** usługi w zakresie reklamy, usługi wynajmowania przestrzeni reklamowej, reklama radiowa, telewizyjna, internetowa, prasowa, usługi kreowania wizerunku, wynajem nośników reklamowych, elektroniczny serwis informacji typu on-line polegający na tworzeniu, prowadzeniu baz danych i udostępnianiu informacji z możliwością elektronicznego przyjmowania i przekazywania wiadomości; zgrupowanie na rzecz osób trzecich towarów: baloniki, bannery, bloczki post-it, bluzy, breloczki, chorągiewki, clipboardy, czapki, daszki, długopisy, joja, kalendarze, kalkulatory, kubki, linijki, maskotki, materiały biurowe i szkolne, medale, pudełka, naklejki i nalepki, notesy, odtwarzacze płyt kompaktowych i kaset, ołówki, parasolki, piórniki, plecaki, podkładki pod kubki, podkładki pod mysz, pokrowce na telefony, termosy, torby i torebki, T-shirty, wyroby ze szkła, zabawki, zegary ściennie, zegarki; znaczki z logo pozwalające nabywcy wygodnie oglądać i kupować te towary: w sklepie, z katalogu różnych artykułów, na stronie internetowej, za pośrednictwem telezakupów, usługi elektronicznej, zamówień korespondencyjnych, używając środków telekomunikacji, **38** łączność poprzez terminale komputerowe, połączenie ze światową siecią komputerową za pośrednictwem telekomunikacji, udostępnianie internetowego forum dyskusyjnego; usługi w zakresie telekomunikacji stacjonarnej i mobilnej; usługi w zakresie telekomunikacji komórkowej; usługi w zakresie sieci telekomunikacji komórkowej; usługi dostępu do Internetu; usługi poczty elektronicznej, natychmiastowego powiadamiania i wiadomości tekstowych; usługi przesyłania informacji głosowej, tekstowej i obrazkowej w sieciach telekomunikacyjnych; usługi informacyjne i doradcze dotyczące którychkolwiek z wyżej wymienionych usług; przesyłanie informacji tekstowej i obrazowej za pośrednictwem komputerów i sieci informatycznych, przekazywanie danych przy pomocy terminali komputerowych, przesyłanie wiadomości, danych, głosu i obrazu za pomocą przekazu satelitarnego, usługi przekazywania poczty elektronicznej za pośrednictwem sieci telefonii komórkowej i telefonów komórkowych, udostępnianie połączeń z sieciami informatycznymi, wypożyczanie urządzeń służących do przekazywania głosu, obrazu i danych za pomocą telefonii analogowej, cyfrowej, satelitarnej, udostępnianie stron internetowych za pośrednictwem telefonii komórkowej bezpośrednio na wyświetlaczu aparatu telefonicznego, **41** kształcenie, rozrywka, a w szczególności organizowanie rozrywki internetowej, informacje o imprezach internetowych, publikacja elektroniczna on-line książek i periodyków, gry on-line, organizowanie konkursów edukacyjnych i rozrywkowych, produkcja filmów, programów radiowych i telewizyjnych, tworzenie parków rozrywki, pisanie tekstów innych niż reklamowe, **42** doradztwo i konserwacja w zakresie portali internetowych, opracowywanie wyszukiwarek internetowych, projektowanie portali internetowych, doradztwo w zakresie portali internetowych, usługi komputerowe w zakresie projektowania portali internetowych i stron www.

(111) **239669** (220) 2010 01 15 (210) 365127
(151) 2011 05 10 (441) 2010 04 26

(732) CONCRETE Dariusz Bujak, Częstochowa, PL.

(540)

Kolor znaku: czerwony, szary
(531) 27.5.1, 29.1.12

(510), (511) **19** budowlane materiały niemetalowe, płytki podłogowe niemetalowe, podłogi i posadzki niemetalowe, podłogi i posadzki niemetalowe w płynie, wykładziny niemetalowe dla budownictwa, okładziny niemetalowe dla budownictwa, powłoki jako materiały budowlane, powłoki w płynie jako materiały budowlane, **35** zgrupowanie na rzecz osób trzecich różnych towarów pozwalające nabywcy wygodnie oglądać i kupować te towary na stronie internetowej dotyczącej sprzedaży materiałów budowlanych, wykończenia wnętrz, urządzeń do sprzątania i czyszczenia, narzędzi, zgrupowanie na rzecz osób trzecich różnych towarów pozwalające nabywcy wygodnie oglądać i kupować te towary w sklepie wielobranżowym i hurtowni z materiałami budowlanymi, wykończenia wnętrz, urządzeniami do sprzątania i czyszczenia, narzędziami; reklama za pośrednictwem sieci komputerowej, usługi zaopatrzenie osób trzecich jako zakupy produktów i usług dla innych przedsiębiorstw, oferowanie w mediach produktów dla handlu detalicznego, **37** usługi budowlane, usługi wykonywania posadzek, wynajem sprzętu budowlanego, wynajem maszyn do czyszczenia i sprzątania, wynajem maszyn do wykonywania posadzek, wynajem szlifierek do kamienia drewna i betonu.

(111) **239670** (220) 2010 01 26 (210) 365487
(151) 2011 06 10 (441) 2010 05 10

(732) Sky Club Spółka z ograniczoną odpowiedzialnością, Warszawa, PL.

(540) Happy Weekend

(510), (511) **39** rezerwacja miejsc na podróż, organizowanie wycieczek, organizowanie wycieczek morskich, **41** organizowanie i prowadzenie konferencji, organizowanie i prowadzenie kongresów, organizowanie i prowadzenie koncertów, informacje o rekreacji, obozy wakacyjne, informacja o imprezach rozrywkowych, **43** rezerwacja kwatery na pobyt czasowy, rezerwacje miejsc w hotelach, organizowanie zakwaterowania na obozach wakacyjnych, wynajmowanie sal na posiedzenia, miotyngi, narady, usługi biura i agencji związane z zakwaterowaniem w hotelach, pensjonatach, usługi hoteli, usługi moteli, usługi domów turystycznych, usługi pensjonatów, rezerwacja miejsc w pensjonatach, usługi w zakresie wyposażenia i urządzeń kempingowych, wynajmowanie pomieszczeń na pobyt czasowy.

(111) **239671** (220) 2010 01 29 (210) 365683
(151) 2011 07 21 (441) 2010 05 10

(732) Instytut Książki, Kraków, PL.

(540) WARSZAWA BEZ FIKCJI

(510), (511) **09** magnetyczne nośniki danych, płyty (dyski z nagraniami), czyste i nagrane nośniki danych, nagrania audio i/lub video, publikacje multimedialne, książki na nośnikach elektronicznych, audiobooki; programy komputerowe; urządzenia do nagrywania, transmisji lub reprodukcji dźwięku lub obrazu, **16** książki, albumy, podręczniki, słowniki, encyklopedie, albumy, atlasy, mapy, plany, almanachy, poradniki, komiksy, publikacje, czasopisma, magazyny, gazety, dzienniki, wydawnictwa periodyczne i nieperiodyczne, druki, afisze, blankiety, plansze, broszury, formularze, fotografie, kalendarze, dyplomy, katalogi, plakaty, reprodukcje, naklejki, nalepki, serwetki i podkładki papierowe, obwoluty, prospekty, rysunki, skoroszyty na dokumenty; papier, karton i wyroby z tych materiałów nie ujęte w innych klasach; materiały piśmienne; materiały fotograficzne; materiały introligatorskie; materiały biurowe; materiały dla artystów; maszyny do pisania i sprzęt biurowy (z wyjątkiem mebli); materiały szkoleniowe i instruktażowe (z wyjątkiem przyrządów); materiały z tworzyw sztucznych do pakowania (nie ujęte w innych klasach); czcionki drukarskie; matryce drukarskie, **41** usługi w zakresie edukacji, nauczania i rozrywki; organizowanie i prowadzenie kursów, odczytów, wykładów, wystaw, przedstawień, spektakli; usługi w zakresie krzewienia kultury, organizowanie imprez i wydarzeń kulturalnych; organizowanie i prowadzenie festiwalu, pracowni specjalistycznych, warsztatów edukacyjnych i/lub kulturalnych; organizowanie i prowadzenie festiwalu lub warsztatów: literatury, reportaży, filmowych, teatralnych, fotograficznych; organizowanie konferencji, kongresów, seminariów, sympozjów, zjazdów, szkoleń; organizowanie konkursów, targów i wystaw w celach edukacyjnych i/lub kulturalnych; usługi wydawnicze, usługi publikowania: książek, tekstów, artykułów, periodyków, czasopism, gazet, prezentacji multimedialnych, publikacje elektroniczne on-line, wydawanie nagrań dźwiękowych, wizualnych, nagrań wideo, elektronicznych nośników informacji; produkcja filmów, nagrań audio i/

lub video oraz programów radiowych i telewizyjnych, fotoreportaży; doradztwo w zakresie nauki, edukacji, kształcenia, oświaty, czytelnictwa; usługi w zakresie prowadzenia kin, teatrów, domów kultury; prowadzenie bibliotek, popularyzowanie i promocja literatury oraz kultury polskiej; wypożyczanie: filmów, kaset wideo, nagrań audio i wideo; usługi w zakresie tłumaczeń; informacja o ww. usługach.

(111) **239672** (220) 2010 01 29 (210) 365684
(151) 2011 07 21 (441) 2010 05 10

(732) Instytut Książki, Kraków, PL.

(540) WARSZAWA NON FICTION

(510), (511) **09** magnetyczne nośniki danych, płyty (dyski z nagraniami), czyste i nagrane nośniki danych, nagrania audio i/lub video, publikacje multimedialne, książki na nośnikach elektronicznych, audiobooki; programy komputerowe; urządzenia do nagrywania, transmisji lub reprodukcji dźwięku lub obrazu, **16** książki, albumy, podręczniki, słowniki, encyklopedie, albumy, atlasy, mapy, plany, almanachy, poradniki, komiksy, publikacje, czasopisma, magazyny, gazety, dzienniki, wydawnictwa periodyczne i nieperiodyczne, druki, afisze, blankiety, plansze, broszury, formularze, fotografie, kalendarze, dyplomy, katalogi, plakaty, reprodukcje, naklejki, nalepki, serwetki i podkładki papierowe, obwoluty, prospekty, rysunki, skoroszyty na dokumenty; papier, karton i wyroby z tych materiałów nie ujęte w innych klasach; materiały piśmienne; materiały fotograficzne; materiały introligatorskie; materiały biurowe; materiały dla artystów; maszyny do pisania i sprzęt biurowy (z wyjątkiem mebli); materiały szkoleniowe i instruktażowe (z wyjątkiem przyrządów); materiały z tworzyw sztucznych do pakowania (nie ujęte w innych klasach); czcionki drukarskie; matryce drukarskie, **41** usługi w zakresie edukacji, nauczania i rozrywki; organizowanie i prowadzenie kursów, odczytów, wykładów, wystaw, przedstawień, spektakli; usługi w zakresie krzewienia kultury, organizowanie imprez i wydarzeń kulturalnych; organizowanie i prowadzenie festiwalu, pracowni specjalistycznych, warsztatów edukacyjnych i/lub kulturalnych; organizowanie i prowadzenie festiwalu lub warsztatów: literatury, reportaży, filmowych, teatralnych, fotograficznych; organizowanie konferencji, kongresów, seminariów, sympozjów, zjazdów, szkoleń; organizowanie konkursów, targów i wystaw w celach edukacyjnych i/lub kulturalnych; usługi wydawnicze, usługi publikowania: książek, tekstów, artykułów, periodyków, czasopism, gazet, prezentacji multimedialnych, publikacje elektroniczne on-line, wydawanie nagrań dźwiękowych, wizualnych, nagrań wideo, elektronicznych nośników informacji; produkcja filmów, nagrań audio i/lub video oraz programów radiowych i telewizyjnych, fotoreportaży; doradztwo w zakresie nauki, edukacji, kształcenia, oświaty, czytelnictwa; usługi w zakresie prowadzenia kin, teatrów, domów kultury; prowadzenie bibliotek, popularyzowanie i promocja literatury oraz kultury polskiej; wypożyczanie: filmów, kaset wideo, nagrań audio i wideo; usługi w zakresie tłumaczeń; informacja o ww. usługach.

(111) **239673** (220) 2010 02 02 (210) 365799
(151) 2011 06 10 (441) 2010 05 10

(732) Cars Care Spółka z ograniczoną odpowiedzialnością, Kraków, PL.

(540) carnauba

(510), (511) **02** rozpuszczalniki do czyszczenia i ścierania; farby przeciw zanieczyszczeniom i preparaty do renowacji lakieru karoserii samochodowych, powłoki zabezpieczające metalowe podwozia pojazdów, **03** kosmetyki samochodowe, środki do mycia i pielęgnacji pojazdów, w tym środki do mycia szyb, hamulców, karoserii, podwozia samochodów, szampony samochodowe, preparaty do mycia, konserwacji, czyszczenia i nabłyszczenia wnętrza pojazdów, tapicerki, podsufitki i deski rozdzielczej pojazdu, preparaty do mycia i ochrony rąk zanieczyszczonych produktami pochodzącymi z pojazdów, płyny do spryskiwaczy szyb samochodowych, zapachy samochodowe, mieszaniny środków zawierające woski naturalne dla konserwacji i zabezpieczania powierzchni części samochodowych, mleczka silikonowe, pasty ściernie do usuwania rys i zadrapań; pasty do nabłyszczenia karoserii; preparaty do konserwacji i nabłyszczenia felg i opon pojazdów, **16** katalogi, prospekty, menu, reprodukcje graficzne, fotografie, publikacje, materiały przyklepne, artykuły papirnicze, papier listowy i do pakowania; z papieru i tworzyw sztucznych opakowania, obrusy, torby, worki, koperty i woreczki, taśmy przyklepne, naklejki, plakaty, bannery, przywieszki; wyroby z kartonu, pudła, pudełka tek-

tutowe lub papierowe, kalendarze, kalkomanie, druki, broszury, za-
wiadomienia, albumy, rysunki, ręczniki papierowe, serwetki, sztyldy
kartonowe, kartki z życzeniami, okolicznościowe, te czki papierowe
i z tworzyw sztucznych, segregatory, stemple, taśmy klejące, przy-
lepne, zakładki do książek, zeszyty, artykuły materiały piśmienne,
podręczniki, numeratory, mapy, **35** usługi w zakresie reklamy, pro-
mocji, przekazywania informacji handlowej, prezentowania, zgru-
powania towarów pozwalające nabywcy wygodnie je wybierać i ku-
pować w punktach sprzedaży detalicznej i hurtowej z produktami
chemicznymi przeznaczonymi dla przemysłu, płynami chłodniczymi
i hamulcowymi, dodatkami chemicznymi do paliw oraz olejów na-
pędowych i silnikowych, płynami odmrażającymi do szyb i zamków
samochodowych, środkami do polerowania, szorowania i ścierania,
preparatami do lakieru i pastami do nabłyszczania karoserii, kosme-
tykami i środkami pielęgnacji karoserii i wnętrza pojazdów; rozpo-
wszechnianie materiałów reklamowych, organizowanie wystaw han-
dlowych i reklamowych; prezentowanie, informowanie o środkach
pielęgnacyjnych dla samochodów i oferowanie tychże w internecie,
37 usługi czyszczenia pojazdów, zabezpieczania przed korozją, my-
cia pojazdów, kosmetyka samochodów, stacje obsługi i napraw sa-
mochodów, naprawy i wymiany opon, usługi renowacji wszystkich
części pojazdów, informowanie o usługach czyszczenia i kosmetyki
pojazdów w internecie.

(111) **239674** (220) 2010 02 11 (210) 366155
(151) 2011 07 06 (441) 2010 05 24
(732) INSTYTUT TECHNOLOGII EKSPLOATACJI-PAŃSTWOWY
INSTYTUT BADAWCZY, Radom, PL.
(540)

AgroNina

Kolor znaku: zielony
(531) 27.5.1, 29.1.3
(510), (511) **17** włóknina okrywowa dla agrotechniki.

(111) **239675** (220) 2010 02 12 (210) 366241
(151) 2011 05 26 (441) 2010 05 24
(732) PRZEDSIĘBIORSTWO PRODUKCYJNO-HANDLOWE „EVELINE
COSMETICS” PIOTR KASPRZYCKI, Lesznowola, PL.
(540) GOLDEN THERAPY
(510), (511) **03** kosmetyki do pielęgnacji skóry, ciała i włosów, kremy,
balsamy, emulsje, płyny, żele i oliwki do skóry, maseczki do twarzy,
maseczki do peelingu, podkłady barwiące (płyny, pasty, pudry), pu-
dry do makijażu, pudry po kąpieli, pudry higieniczne, mydła toale-
towe, mydła dezodoryzujące, środki do kąpieli i pod prysznic (sole,
pianki, oliwki, żele), depilatory, dezodoranty i środki przeciw poce-
nieniu, środki do pielęgnacji włosów, środki do golenia (kremy, pianki,
płyny), środki do makijażu i demakijażu, środki przeznaczone do ust,
kremy do powiek, środki do pielęgnacji i malowania paznokci, środ-
ki do higieny intymnej, środki do opalania, środki samoopalające,
środki do rozjaśniania skóry, środki przeciw zmarszczkom, preparaty
kosmetyczne do ujędrniania skóry, preparaty antycellulitowe, prepa-
raty dla skóry trądzikowej i alergicznej, **05** kosmetyki do zastosowań
medycznych w szczególności: balsamy, maści, olejki, płyny, sole, żele,
kremy, **44** usługi salonów kosmetycznych, usługi klinik kosmetycz-
nych.

(111) **239676** (220) 2010 03 03 (210) 367156
(151) 2011 05 16 (441) 2010 06 07
(732) DEKRADO II Spółka z ograniczoną odpowiedzialnością,
Bydgoszcz, PL.
(540)

DEKRADO II
Sp. z o.o.

Kolor znaku: czarny, biały, żółty, czerwony
(531) 26.4.9, 26.11.3, 26.13.25, 27.5.1, 29.1.14

(510), (511) **36** wynajem mieszkań i wynajem pomieszczeń biuro-
wych, **37** usługi budowlane.

(111) **239677** (220) 2010 03 10 (210) 367540
(151) 2011 08 11 (441) 2010 06 21
(732) Lange Łukaszuk Spółka Jawna, Byków, PL.
(540)



Kolor znaku: biały, czerwony
(531) 26.1.1, 26.4.1, 27.5.1, 29.1.12
(510), (511) **07** narzędzia elektryczne do obróbki drewna, grubościów-
ki, odciąg wiórów, piły stołowe, piły taśmowe, piły formatowe, ukoso-
warki, frezarki, rozłupywarki, heblarki, heblarko-grubościówki; miesza-
dła i mieszalniki z osprzętem zawartym w tej klasie, ścisiki i statywy do
elektronarzędzi, elektronarzędzia-wiertarki z udarem mechanicznym
i elektropneumatycznym, wkrętarki akumulatorowe i narzędzia aku-
mulatorowe, młoty wyburzeniowe, szlifierki stołowe, wiertarki kolum-
nowe, frezarki, tokarki, bruzdownice; odkurzacze domowe, odkurzacze
przemysłowe, odkurzacze współpracujące z elektronarzędziami, od-
kurzacze specjalistyczne, osprzęt do odkurzaczy zawarty w tej klasie,
08 klucze imbusowe nastawne, nitownice, bity do wiertarek, uchwyty
magnetyczne, osprzęt do elektronarzędzi zawarty w tej klasie, otwor-
nice, **09** poziomic, poziomic laserowe, miary, łaty, spadkomierze,
pomiarowe przyrządy laserowe, przedłużacze listwowe i bębnowe,
11 latarki, lampy akumulatorowe, suszarki akumulatorowe i basenowe,
suszarki do włosów, suszarki do rąk, oświetlenie, oświetlenie z czujni-
kami ruchu, czujniki ruchu, oświetlenie LED i halogenowe, oświetlenie
inwestycyjne, specjalistyczne latarki, **20** stoły warsztatowe, **37** usługi
serwisowe i naprawcze dla: narzędzi elektrycznych do obróbki drewna,
grubościówek, odciągów wiórów; pił stołowych, pił taśmowych,
pił formatowych, ukosowarek, frezarek, rozłupywarek, heblarek, he-
blarko-grubościówek; mieszadeł i mieszalników z osprzętem, ścisłków
i statywów do elektronarzędzi, elektronarzędzi-wiertarek z udarem
mechanicznym i elektropneumatycznym, wkrętarek akumulatorowych
i narzędzi akumulatorowych, młotów wyburzeniowych, szlifierek stoło-
wych, wiertarek kolumnowych, frezarek, tokarek, bruzdownic; odkurza-
czy domowych, odkurzaczy przemysłowych; osprzętu do odkurzaczy;
kluczy imbusowych nastawnych, nitownic, bitów do wiertarek, uchwy-
tów magnetycznych, osprzętu do elektronarzędzi, otwornic; poziomic,
poziomic laserowych, miar, łat, spadkomierzy, pomiarowych przyrzą-
dów laserowych, przedłużaczy listwowych i bębnowych; latarek, lamp
akumulatorowych, suszarek akumulatorowych i basenowych, suszarek
do włosów, suszarek do rąk, oświetlenia, oświetlenia z czujnikami ruchu,
czujników ruchu, oświetlenia LED i halogenowego, oświetlenia inwe-
stycyjnego, specjalistycznych latarek; stołów warsztatowych, **42** do-
radztwo techniczne w zakresie stosowania: narzędzi elektrycznych do
obróbki drewna, grubościówek, odciągów wiórów; pił stołowych; pił
taśmowych, pił formatowych, ukosowarek, frezarek, rozłupywarek, he-
blarek, heblarko-grubościówek; mieszadeł i mieszalników z osprzętem,
ścisłków i statywów do elektronarzędzi, elektronarzędzi-wiertarek z uda-
rem mechanicznym i elektropneumatycznym, wkrętarek akumulatoro-
wych i narzędzi akumulatorowych, młotów wyburzeniowych, szlifierek
stołowych, wiertarek kolumnowych, frezarek, tokarek, bruzdownic;
odkurzaczy domowych, odkurzaczy przemysłowych; osprzętu do od-
kurzaczy; kluczy imbusowych nastawnych, nitownic, bitów do wiarta-
rek, uchwyty magnetycznych, osprzętu do elektronarzędzi, otwornic;
poziomic, poziomic laserowych, miar, łat, spadkomierzy, pomiarowych
przyrządów laserowych, przedłużaczy listwowych i bębnowych; latarek,
lamp akumulatorowych, suszarek akumulatorowych i basenowych, su-
szarek do włosów, suszarek do rąk, oświetlenia, oświetlenia z czujnikami
ruchu, czujników ruchu, oświetlenia LED i halogenowego, oświetlenia
inwestycyjnego, specjalistycznych latarek; stołów warsztatowych; pro-
jektowanie instalacji elektrycznych.

(111) **239678** (220) 2010 03 18 (210) 367928
 (151) 2011 07 05 (441) 2010 06 21
 (732) W.B.D. GROUP Spółka z ograniczoną odpowiedzialnością,
 Warszawa, PL.
 (540)



Kolor znaku: granatowy, biały, pomarańczowy
 (531) 3.9.1, 9.7.1, 9.7.19, 27.5.1, 29.1.13
 (510), (511) **35** usługi w zakresie sprzedaży detalicznej i hurtowej ar-
 tykułów spożywczych.

(111) **239679** (220) 2010 03 16 (210) 367812
 (151) 2011 06 06 (441) 2010 06 21
 (732) MED-MEDIA Indywidualna Specjalistyczna Praktyka
 Lekarska Bogdan Materna, Warszawa, PL.

(540) medicorp
 (510), (511) **16** książki, **41** usługi edukacyjne, publikowanie książek,
 organizacja i prowadzenie zjazdów, organizacja i obsługa konferen-
 cji, organizacja i obsługa kongresów, usługi w zakresie udzielania
 informacji o edukacji, usługi w zakresie kształcenia praktycznego, or-
 ganizacja i obsługa sympozjów, usługi publikowania elektronicz-
 nego on-line książek i periodyków, **44** usługi w zakresie prowadzenia:
 klinik medycznych, szpitali, niehospitalizacyjnych placówek opieki
 medycznej, usługi w zakresie: opieki medycznej, pomocy medycz-
 nej, medycznej opieki pielęgniarstwa, usługi telemedyczne.

(111) **239680** (220) 2010 03 16 (210) 367856
 (151) 2011 06 06 (441) 2010 06 21
 (732) NATUR PRODUKT ZDROVIT Spółka z ograniczoną
 odpowiedzialnością, Warszawa, PL.

(540) ANTIcapillar
 (510), (511) **05** preparaty farmaceutyczne, leki do celów medycznych,
 preparaty dietetyczne dla celów leczniczych, preparaty witaminowe
 i lecznicze, preparaty mineralne, napoje do celów leczniczych, zioła
 lecznicze.

(111) **239681** (220) 2010 03 22 (210) 368070
 (151) 2011 08 11 (441) 2010 07 05
 (732) NETTO Spółka z ograniczoną odpowiedzialnością, Motaniec, PL.
 (540)



Kolor znaku: żółty, zielony, jasnozielony, ciemnozielony, biały,
 czerwony, czarny

(531) 5.5.19, 5.7.8, 25.1.15, 26.1.2, 26.4.4, 27.5.1, 29.1.15
 (510), (511) **29** konfitury owocowe, owoce w syropie.

(111) **239682** (220) 2010 03 22 (210) 368075
 (151) 2011 08 11 (441) 2010 07 05
 (732) NETTO Spółka z ograniczoną odpowiedzialnością, Motaniec, PL.

(540)



Kolor znaku: żółty, jasnożółty, ciemnożółty, pomarańczowy,
 zielony, jasnozielony, ciemnozielony, biały, ciemnobrązowy,
 czarny

(531) 5.3.11, 5.5.19, 5.7.14, 25.1.15, 26.1.2, 26.4.4, 27.5.1, 29.1.15
 (510), (511) **29** konfitury owocowe, owoce w syropie.

(111) **239683** (220) 2010 03 22 (210) 368076
 (151) 2011 08 11 (441) 2010 07 05

(732) NETTO Spółka z ograniczoną odpowiedzialnością, Motaniec,
 PL.

(540)



Kolor znaku: żółty, zielony, jasnozielony, ciemnozielony,
 czerwony, czarny, biały

(531) 5.7.8, 25.1.15, 26.1.2, 26.4.2, 26.4.4, 27.5.1, 29.1.15
 (510), (511) **29** konfitury owocowe, owoce w syropie.

(111) **239684** (220) 2010 03 23 (210) 368206
 (151) 2011 06 17 (441) 2010 07 05

(732) JAPAN TOBACCO INC., Minato-ku/Tokyo, JP.

(540)



(531) 3.2.13, 19.3.3, 27.5.1

(510), (511) **34** tytoń zarówno przetworzony jak i nieprzetworzony;
 tytoń do palenia, tytoń fajkowy, tytoń do zwijania, tytoń do żucia;
 mieszanki tytoniowe typu snus; papierosy, cygara, cygaretki; sub-
 stancje do palenia sprzedawane oddzielnie lub w mieszankach
 z tytoniem inne niż do celów medycznych lub leczniczych; tabaka;
 artykuły dla palaczy zawarte w kl. 34; bibułki papierosowe, ustniki
 papierosowe i zapalki.

(111) **239685** (220) 2010 03 29 (210) 368430
 (151) 2011 05 27 (441) 2010 07 05

(732) „WILLA WIN” S.C. Adam Jarocki, Krzysztof Kwiatkowski, Cezary Jarocki, Lublin, PL.

(540)



Kolor znaku: brązowy, ciemnobrązowy

(531) 11.3.1, 26.4.2, 27.5.1, 29.1.12

(510), (511) **30** kawa, herbata, kakao, cukier, ryż, tapioka, sago, kawa nienaturalna, mąka i produkty zbożowe, chleb, wyroby cukiernicze i słodczyce, lody, miód, melasa (syrupy); drożdże, proszek do pieczenia; sól, musztarda; ocet, sosy (przyprawy); przyprawy; lód, **33** napoje alkoholowe (z wyjątkiem piwa), **34** tytoń, przybory dla palaczy, zapalaki.

(111) **239686** (220) 2010 03 29 (210) 368457

(151) 2011 05 19 (441) 2010 07 05

(732) Stowarzyszenie Filmowe CinéEuropa, Lublin, PL.

(540)



Letnia Akademia Filmowa

Kolor znaku: szary, czarny, biały

(531) 3.5.5, 26.2.1, 26.11.8, 29.1.13

(510), (511) **16** książki, czasopisma, katalogi, wydawnictwa periodyczne, **41** usługi w zakresie organizowania imprez o charakterze edukacyjnym i rozrywkowym.

(111) **239687** (220) 2010 03 31 (210) 368572

(151) 2011 05 27 (441) 2010 07 05

(732) Przedsiębiorstwo Produkcyjno-Handlowe EVELINE COSMETICS Piotr Hubert Kasprzycki, Lesznowola, PL.

(540) EVELINE ANTI-AGE

(510), (511) **03** kosmetyki do pielęgnacji skóry, ciała i włosów, kremy, balsamy, emulsje, płyny, żele i oliwki do skóry, maseczki do twarzy, maseczki do peelingu, podkłady barwiące (płyny, pasty, pudry), pudry do makijażu, pudry po kąpielach, pudry higieniczne, mydła toaletowe, mydła dezodoryzujące, środki do kąpieli i pod prysznic (sole, pianki, oliwki, żele), depilatory, dezodoranty i środki przeciw poceniu, środki do pielęgnacji włosów, środki do golenia (kremy, pianki, płyny), środki do makijażu i demakijażu, środki przeznaczone do ust, kremy do powiek, środki do pielęgnacji i malowania paznokci, środki do higieny intymnej, środki do opalania, środki samoopalające, środki do rozjaśniania skóry, środki przeciw zmarszczkom, preparaty kosmetyczne do ujędrniania skóry, preparaty antycellulitowe, preparaty dla skóry trądzikowej i alergicznej, **05** kosmetyki do zastosowań medycznych w szczególności: balsamy, maści, olejki, płyny, sole, żele, kremy.

(111) **239688** (220) 2010 03 31 (210) 368573

(151) 2011 05 27 (441) 2010 07 05

(732) Przedsiębiorstwo Produkcyjno-Handlowe EVELINE COSMETICS Piotr Hubert Kasprzycki, Lesznowola, PL.

(540) EVELINE ANTI-AGE LIPSTICK

(510), (511) **03** kosmetyki, artykuły do makijażu, odżywki kosmetyczne, podkłady kosmetyczne, preparaty do makijażu twarzy, w szczególności: pudry do makijażu, pudry do twarzy, róże kosmetyczne, zmywacze makijażu, cienie do powiek, linery do malowania oczu, tusze do rzęs, błyszczki, linery do ust, preparaty do malowania ust, preparaty do pielęgnacji ust, szminki do ust, pudry do ciała.

gólności: pudry do makijażu, pudry do twarzy, róże kosmetyczne, zmywacze makijażu, cienie do powiek, linery do malowania oczu, tusze do rzęs, błyszczki, linery do ust, preparaty do malowania ust, preparaty do pielęgnacji ust, szminki do ust, pudry do ciała.

(111) **239689** (220) 2010 03 31 (210) 368574

(151) 2011 05 27 (441) 2010 07 05

(732) FITNESS AUTHORITY Alicja Zarębska, Gdańsk, PL.

(540)



Kolor znaku: czerwony, żółty

(531) 26.4.2, 26.11.3, 26.11.13, 27.5.1, 29.1.12

(510), (511) **05** odżywki dla sportowców do celów leczniczych, preparaty witaminowe, suplementy mineralne do żywności, suplementy diety do celów leczniczych, wody mineralne do celów leczniczych, żywność dietetyczna do celów leczniczych, **29** białko spożywcze, koncentraty i odżywki na bazie białka, produkty i napoje mleczne, koncentraty wysokobiałkowe i odżywki wysokobiałkowe wzbogacone witaminami, solami mineralnymi, aminokwasami, żywność dietetyczna do celów spożywczych na bazie wyciągów roślinnych lub z dodatkiem chemicznych związków syntetycznych, **35** usługi w zakresie: dekoracji wystaw sklepowych, organizowania wystaw w celach handlowych lub reklamowych, reklamy, rozpowszechniania, dystrybucji materiałów reklamowych.

(111) **239690** (220) 2010 04 06 (210) 368784

(151) 2011 05 27 (441) 2010 07 19

(732) WALMARK, a.s., Třinec, CZ.

(540) Ginsoprim

(510), (511) **05** preparaty farmaceutyczne i parafarmaceutyczne, witaminy, minerały, pierwiastki śladowe, mikroelementy, dietetyczne i odżywcze preparaty i środki lecznicze, syropy dla celów farmaceutycznych, wyciągi ziół leczniczych, preparaty zawierające witaminy, dodatki mineralne, pierwiastki śladowe, mikroelementy lub lecznicze wyciągi ziołowe, dodatki żywnościowe wzbogacone witaminami, składnikami mineralnymi, mikroelementami lub pierwiastkami śladowymi, preparaty wzbogacone witaminami, preparaty witaminowe i multiwitaminowe, preparaty mineralne i multimineralne, herbaty ziołowe, zioła lecznicze, cukierki lub pastylki lub tabletki lub kapsułki żelatynowe albo żelowe lub otoczki lub gumy do żucia zawierające składniki lecznicze, substancje dietetyczne przystosowane do celów leczniczych, dietetyczne wody mineralne i napoje przeznaczone dla celów leczniczych, dietetyczne środki spożywcze do celów leczniczych, suplementy (dodatki) odżywcze dla celów leczniczych, proteinowe preparaty lub środki odżywcze dla celów leczniczych, preparaty albuminowe i artykuły żywnościowe dla celów leczniczych, balsamy, kremy i maści dla celów leczniczych, preparaty chemiczne dla celów leczniczych; oleje lecznicze, maści dla celów medycznych, sole dla celów leczniczych, nalewki i krople dla celów farmaceutycznych, ziołowe wyciągi lub syropy, wzbogacone minerałami lub witaminami środki odżywcze w formie koncentratu, koncentraty proteinowe jak dodatki odżywcze do potraw, drożdże dla celów leczniczych, suplementy (dodatki) żywnościowe dla celów leczniczych, środki odżywcze lub dietetyczne do celów leczniczych przeznaczone jako uzupełnienie codziennego pożywienia w formie produktów typu instant lub oddzielnych mieszanek, które się składają głównie z mleka w proszku lub protein zwierzęcych względnie protein roślinnych i także wzbogacone witaminami lub środkami mineralnymi lub mikroelementami lub cukrem, wszystkie zawarte w tej klasie, **29** dodatki wzbogacające żywnościowe nie do celów leczniczych (zaklasyfikowane do tej klasy) które zawierają substancje zwierzęce, proteiny spożywcze, proteinowe produkty i preparaty do celów spożywczych, specjalne preparaty dla sportowców lub osób z dużym wydatkiem energetycznym, żelatyna spożywcza, spożywcze preparaty odżywcze i żelatynowe, tłuszcze jadalne, oleje jadalne, wyciągi z alg do celów spożywczych, odżywcze dodatki do codziennego spożycia zwłaszcza zawierające mleko w proszku lub proteiny

roślinne lub zwierzęce, także z dodatkiem witamin lub minerałów lub mikroelementów lub mikroorganizmów lub dodatkami cukru, mleko, przetwory mleczne, nabiał, jogurty, konserwowane owoce i warzywa, krojone owoce i warzywa, gotowane owoce i warzywa, pasteryzowane lub konserwowane owoce, marynaty, zupy wszelkiego rodzaju, buliony, **30** dodatki wzbogacające żywność nie do celów leczniczych (zaklasyfikowane do tej klasy), które zawierają substancje warzywne; słodcyce, gumy do żucia, cukierki, lody, wyroby cukiernicze, ciasta, kakao, kawa, herbata, czekolada, napoje czekoladowe, napoje na bazie kawy, kakao lub herbaty, środki spożywcze na bazie produktów zbożowych, makarony, pierożki, muesli, miód, spożywczy kit pszczeli.

(111) **239691** (220) 2010 04 09 (210) 368953
 (151) 2011 07 29 (441) 2010 07 19
 (732) Usługi Poligraficzno-Wydawnicze ADET
 Spółka z ograniczoną odpowiedzialnością, Warszawa, PL.
 (540)



Kolor znaku: szary, jasnozielony, biały
 (531) 26.4.1, 26.4.6, 26.4.16, 27.5.1, 29.1.13
 (510), (511) **16** opakowania z papieru, tektury, kartonu, tworzywa sztucznych, papier i karton dla poligrafii, materiały piśmienne, nalepki, naklejki, druki, etykiety, **40** usługi poligraficzne, usługi przygotowalno-wstępne opracowanie, dopasowanie projektów do wymagań technologii druku oraz wykonanie form drukowych, usługi drukarskie, usługi introligatorskie, **41** usługi wydawnicze, **42** usługi graficzne, projektowanie opakowań.

(111) **239692** (220) 2010 04 15 (210) 369167
 (151) 2011 07 28 (441) 2010 07 19
 (732) Firma Handlowo-Usługowa KOMPIK Andrzej Burzyński,
 Dobre Miasto, PL.
 (540)



Kolor znaku: biały, czarny, szary, żółty
 (531) 2.5.1, 4.5.3, 16.1.4, 16.1.6, 16.1.8, 26.4.1, 26.4.2, 27.5.1, 29.1.14
 (510), (511) **35** usługi handlu detalicznego i hurtowego sprzętem komputerowym, pozyskiwanie danych do komputerowych baz danych, systematyzacja danych komputerowych baz danych, komputerowe zarządzanie plikami, **37** komputery - instalowanie, konserwacja i naprawy, **42** doradztwo w zakresie sprzętu komputerowego, odzyskiwanie danych, programowanie komputerowe, projektowanie systemów komputerowych, instalacja oprogramowania komputerowego, konserwacja oprogramowania komputerowego, wypożyczanie komputerów.

(111) **239693** (220) 2010 04 15 (210) 369170
 (151) 2011 07 28 (441) 2010 07 19
 (732) Danisikkaya Kazim, Tarczyn, PL.
 (540) AKEL UNDERWEAR
 (510), (511) **25** bielizna, odzież.

(111) **239694** (220) 2010 04 15 (210) 369196
 (151) 2011 08 23 (441) 2010 07 19
 (732) ICB PHARMA Tomasz Świętosławski, Paweł Świętosławski
 Spółka Jawna, Jaworzno, PL.

(540) LECI MUSZKA DO JABŁUSZKA
 (510), (511) **05** środki owadobójcze.

(111) **239695** (220) 2010 04 20 (210) 369336
 (151) 2011 06 21 (441) 2010 08 02
 (732) Centrum Podatkowe Spółka z ograniczoną
 odpowiedzialnością, Olsztyn, PL.
 (540)



Kolor znaku: jasnoniebieski, ciemnoniebieski
 (531) 26.1.1, 27.5.1, 29.1.4
 (510), (511) **35** doradztwo zarządzaniu działalnością gospodarczą, analizy kosztów, rachunkowość, sporządzanie sprawozdań rachunkowych, audyt, doradztwo w zakresie organizowania i prowadzenia działalności gospodarczej, doradztwo w zakresie zarządzania personelem, doradztwo w zakresie prowadzenia działalności gospodarczej, pomoc przedsiębiorstwom w działalności gospodarczej (przemysłowej lub handlowej), doradztwo dotyczące organizowania działalności gospodarczej, analizy rynkowe, doradztwo specjalistyczne w sprawach działalności gospodarczej, przygotowywanie zeznań podatkowych, **36** ekspertyzy dla celów fiskalnych, analizy finansowe, doradztwo w sprawach finansowych.

(111) **239696** (220) 2010 04 21 (210) 369401
 (151) 2011 05 24 (441) 2010 08 02
 (732) BROWAR GONTYNIĘC Spółka z ograniczoną
 odpowiedzialnością, Piła, PL.
 (540)

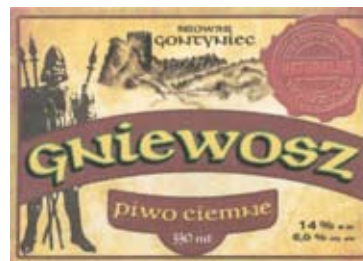

Kolor znaku: żółty, jasnobrązowy, brązowy, zielony, czarny
 (531) 2.1.2, 2.1.4, 7.1.1, 24.3.1, 25.1.15, 27.5.1, 29.1.15
 (510), (511) **32** piwo, **35** usługi w zakresie sprzedaży piwa.

(111) **239697** (220) 2010 04 21 (210) 369402
 (151) 2011 05 24 (441) 2010 08 02
 (732) BROWAR GONTYNIĘC Spółka z ograniczoną
 odpowiedzialnością, Piła, PL.
 (540)

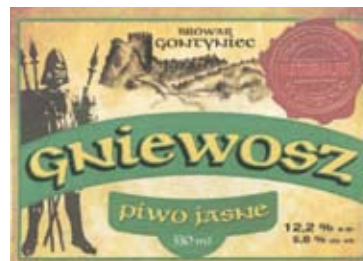

Kolor znaku: żółty, jasnobrązowy, brązowy, zielony, czarny
 (531) 2.1.2, 2.1.4, 7.1.1, 24.3.1, 25.1.15, 27.5.1, 29.1.15
 (510), (511) **32** piwo, **35** usługi w zakresie sprzedaży piwa.

(111) **239698** (220) 2010 04 21 (210) 369403
 (151) 2011 05 24 (441) 2010 08 02
 (732) BROWAR GONTYNIĘC Spółka z ograniczoną
 odpowiedzialnością, Piła, PL.

(540)



Kolor znaku: żółty, jasnobrązowy, brązowy, zielony, czarny, ciemnożółty

(531) 2.1.4, 7.1.1, 24.3.1, 25.1.15, 27.5.1, 29.1.15

(510), (511) **32** piwo, **35** usługi w zakresie sprzedaży piwa.(111) **239699** (220) 2010 04 22 (210) 369456

(151) 2011 05 25 (441) 2010 08 02

(732) POOHCO Mirosław Michalski, Chorzów, PL.

(540)



Kolor znaku: niebieski, biały, czarny

(531) 26.1.1, 26.11.2, 26.11.14, 27.5.1, 29.1.13

(510), (511) **11** urządzenia i instalacje oświetleniowe do pojazdów, oprawki żarówek do lamp elektronicznych, żarówki oświetleniowe, elektryczne wyładowcze lampy oświetleniowe.(111) **239700** (220) 2010 04 26 (210) 369566

(151) 2011 06 06 (441) 2010 08 02

(732) PRAGMA INKASO Spółka Akcyjna, Tarnowskie Góry, PL.

(540)



Kolor znaku: fioletowy, biały

(531) 24.17.5, 24.17.9, 27.5.1, 29.1.12

(510), (511) **35** usługi doradcze dotyczące zarządzania działalnością gospodarczą, **36** agencje ściągania wierzytelności, doradztwo finansowe, informacje finansowe, operacje finansowe, usługi powiernicze, finansowanie pożyczek, ściąganie czynszów, **45** usługi prawne.(111) **239701** (220) 2010 04 26 (210) 369623

(151) 2011 06 06 (441) 2010 08 02

(732) JAPAN TOBACCO INC., Tokyo, JP.

(540)



(531) 3.2.13, 26.15.11, 27.5.1

(510), (511) **34** tytoń zarówno przetworzony jak i nieprzetworzony; tytoń do palenia, tytoń fajkowy, tytoń do zwijania, tytoń do żucia; mieszanki tytoniowe typu snus; papierosy, cygara, cygaretki; substancje do palenia sprzedawane oddzielnie lub w mieszankach

z tytoniem inne niż do celów medycznych lub leczniczych; tabaka; artykuły dla palaczy zawarte w kl. 34; bibułki papierosowe, ustniki papierosowe i zapalki.

(111) **239702** (220) 2010 04 27 (210) 369652

(151) 2011 06 06 (441) 2010 08 02

(732) F.P.H. STEVE REEVE Mariusz Mitkowski, Tarnów, PL.

(540)



Kolor znaku: czerwony, biały

(531) 26.4.2, 27.5.1, 29.1.12

(510), (511) **24** tekstylia i wyroby włókiennicze nie ujęte w innych klasach, **25** odzież, obuwie, nakrycia głowy.(111) **239703** (220) 2010 04 27 (210) 369684

(151) 2011 05 24 (441) 2010 08 02

(732) Paweł Oniśk, Wólka Kosowska, PL.

(540) BETEP

(510), (511) **25** artykuły odzieżowe, obuwie, nakrycia głowy, czapki, berety, chusty, fulardy, rękawiczki, rękawiczki z jednym palcem, szale, szaliki, swetry, T-shirty, bluzy, bluzki, spodnie, spódnice, skarpetki, pulowery, kamizelki, podkoszulki, daszki do czapek, kurtki wełniane lub futrzane z kapturem, kaptury, bezrękawniki, **35** reklama, usługi reklamowe, publikowanie tekstów reklamowych i sloganów reklamowych, reklama prasowa, reklama telewizyjna, rozpowszechnianie materiałów reklamowych, zakup powierzchni reklamowych w prasie oraz czasu antenowego w radiu i telewizji, wypożyczanie materiałów reklamowych, reklama multimedialna, usługi prowadzenia sklepów w zakresie sprzedaży artykułów odzieżowych, zarządzanie w działalności handlowej, administrowanie działalności handlowej prace biurowe, wszelka reklama z użyciem następujących nośników: papier, folia metalowa, folie z tworzyw sztucznych, kompozycje w/w nośników.(111) **239704** (220) 2010 04 27 (210) 369685

(151) 2011 05 25 (441) 2010 08 02

(732) Paweł Oniśk, Wólka Kosowska, PL.

(540) LEXX DIVISION

(510), (511) **25** artykuły odzieżowe, obuwie, nakrycia głowy, czapki, berety, chusty, fulardy, rękawiczki, rękawiczki z jednym palcem, szale, szaliki, swetry, T-shirty, bluzy, bluzki, spodnie, spódnice, skarpetki, pulowery, kamizelki, podkoszulki, daszki do czapek, kurtki wełniane lub futrzane z kapturem, kaptury, bezrękawniki, **35** reklama, usługi reklamowe, publikowanie tekstów reklamowych i sloganów reklamowych, reklama prasowa, reklama telewizyjna, rozpowszechnianie materiałów reklamowych, zakup powierzchni reklamowych w prasie oraz czasu antenowego w radiu i telewizji, wypożyczanie materiałów reklamowych, reklama multimedialna, usługi prowadzenia sklepów w zakresie sprzedaży artykułów odzieżowych, zarządzanie w działalności handlowej, administrowanie działalności handlowej prace biurowe, wszelka reklama z użyciem następujących nośników: papier, folia metalowa, folie z tworzyw sztucznych, kompozycje w/w nośników.(111) **239705** (220) 2010 04 27 (210) 369686

(151) 2011 05 25 (441) 2010 08 02

(732) Paweł Oniśk, Wólka Kosowska, PL.

(540)



(531) 26.1.2, 26.11.12, 27.5.1

(510), (511) **25** artykuły odzieżowe, obuwie, nakrycia głowy, czapki, berety, chusty, fulardy, rękawiczki, rękawiczki z jednym palcem, szale, szali-

ki, swetry, T-shirty, bluzy, bluzki, spodnie, spódnice, skarpetki, pulowery, kamizelki, podkoszulki, daszki do czapek, kurtki wełniane lub futrzane z kapturem, kaptury, bezrękawniki, **35** reklama, usługi reklamowe, publikowanie tekstów reklamowych i sloganów reklamowych, reklama prasowa, reklama telewizyjna, rozpowszechnianie materiałów reklamowych, zakup powierzchni reklamowych w prasie oraz czasu antenowego w radiu i telewizji, wypożyczanie materiałów reklamowych, reklama multimedialna, usługi prowadzenia sklepów w zakresie sprzedaży artykułów odzieżowych, zarządzanie w działalności handlowej, administrowanie działalności handlowej prace biurowe, wszelka reklama z użyciem następujących nośników: papier, folia metalowa, folie z tworzyw sztucznych, kompozycje w/w nośników.

(111) **239706** (220) 2010 05 06 (210) 370006
(151) 2011 06 14 (441) 2010 08 16
(732) Firma Nasienna GRANUM J. Manias, S. Menc, J. Szymański Spółka Jawna, Wodzierady, PL.
(540)



Kolor znaku: żółty, czerwony, zielony

(531) 26.1.2, 27.5.1, 29.1.13

(510), (511) **16** wydawnictwa, periodyki fachowe, plakaty, broszury, ulotki informacyjne o tematyce dotyczącej ziaren i nasion rolniczych oraz ich mieszanek, nasion traw oraz ich mieszanek, mieszanek paszowych dla gołębi, **31** ziarna i nasiona rolnicze oraz ich mieszanki, nasiona traw oraz ich mieszanki; mieszanki paszowe dla gołębi, **35** prowadzenie sprzedaży hurtowej i detalicznej oraz za pośrednictwem Internetu ziaren i nasion rolniczych oraz ich mieszanek, nasion traw oraz ich mieszanek; trawników, mieszanek paszowych dla gołębi, **38** przesyłanie informacji tekstowej i obrazowej za pośrednictwem Internetu oraz łączny telekomunikacyjnych w zakresie sprzedaży ziaren i nasion rolniczych oraz ich mieszanek, nasion traw oraz ich mieszanek, mieszanek paszowych dla gołębi.

(111) **239707** (220) 2010 05 19 (210) 370517
(151) 2011 08 12 (441) 2010 08 30
(732) Pro Dermis Dr n. med. Olga Glińska, Warszawa, PL.
(540) Pro Dermis

(510), (511) **35** prowadzenie usług w zakresie: reklamy, reklamy za pośrednictwem sieci komputerowej, reklamy prasowej i telewizyjnej, rozpowszechniania materiałów reklamowych-próbek, druków, prospektów, broszur, organizacji wystaw w celach handlowych lub reklamowych, wyselekcjonowanie, z myślą o osobach trzecich, produktów kosmetycznych: kremów, szamponów, maści, żeli, aerozoli, mydeł, lotionów-tak, aby umożliwić konsumentom obejrzenie i dokonanie zakupu w dobrych warunkach, **41** prowadzenie usług w zakresie: informacji o edukacji, edukacji, instruktżu, komputerowego przygotowania materiałów do publikacji, organizowania i obsługi konferencji i kongresów, kształcenia praktycznego poprzez pokazy klubów zdrowia, publikowania książek, rozrywki, **44** prowadzenie usług w zakresie: klinik medycznych, konsultacji dermatologicznych, specjalistycznych konsultacji lekarskich, zabiegów w zakresie medycyny estetycznej, salonów piękności, usług wizażu i makijażu, usług optycznych, pomocy medycznej, porad w zakresie farmakologii, manicure, pedicure, chirurgii plastycznej.

(111) **239708** (220) 2010 05 19 (210) 370520
(151) 2011 08 12 (441) 2010 08 30
(732) ZAKŁADY FARMACEUTYCZNE POLPHARMA Spółka Akcyjna, Starogard Gdański, PL.
(540)

Pulmozonid
Пульмозонид

(531) 27.5.1, 28.5.0

(510), (511) **05** produkty farmaceutyczne.

(111) **239709** (220) 2010 05 19 (210) 370526
(151) 2011 08 12 (441) 2010 08 30
(732) ZAKŁADY FARMACEUTYCZNE POLPHARMA Spółka Akcyjna, Starogard Gdański, PL.
(540)

Solovent
СОЛОВЕНТ

(531) 27.5.1, 28.5.0

(510), (511) **05** produkty farmaceutyczne.

(111) **239710** (220) 2010 05 19 (210) 370527
(151) 2011 08 12 (441) 2010 08 30
(732) ZAKŁADY FARMACEUTYCZNE POLPHARMA Spółka Akcyjna, Starogard Gdański, PL.
(540)

Seredil
Середил

(531) 27.5.1, 28.5.0

(510), (511) **05** produkty farmaceutyczne.

(111) **239711** (220) 2010 05 24 (210) 370694
(151) 2011 07 26 (441) 2010 08 30
(732) „SZERBUD” Antoni Ceglarsz, Rzeszów, PL.
(540)



Kolor znaku: czarny, biały, niebieski

(531) 1.1.1, 26.3.4, 26.4.3, 27.5.1, 29.1.13

(510), (511) **35** usługi w zakresie: agencji importowo-eksportowych, badań rynku, doradztwa specjalistycznego w sprawach działalności gospodarczej i handlowej, doradztwa w zakresie organizowania i prowadzenia działalności gospodarczej i handlowej, informacji handlowej, informacji o działalności gospodarczej, pozyskiwania i systematyzacji danych do komputerowych baz danych, komputerowego zarządzania plikami, organizowania wystaw w celach handlowych lub reklamowych, organizowania targów w celach handlowych lub reklamowych, pokazów towarów, promocji sprzedaży dla osób trzecich, reklam oraz jej prowadzenia za pośrednictwem sieci komputerowej, reklam ogłoszeniowych, wyszukiwania w komputerowych bazach danych, zarządzania zbiorami informatycznymi, **36** usługi w zakresie: administrowania nieruchomościami, agencji nieruchomości i pośrednictwa w handlu nieruchomościami, doradztwa w sprawach finansowych i ubezpieczeniowych, ściągania czynszów, transakcji finansowych, wynajmu mieszkań, wynajmowania pomieszczeń biurowych, zarządzania majątkiem, **37** usługi budowlane, usługi w zakresie napraw istniejących budynków lub innych uszkodzonych obiektów, usługi instalacyjne, nadzór budowlany, usługi wypożyczenia narzędzi i sprzętu budowlanego, usługi związane z utrzymaniem i konserwacją obiektów w ich pierwotnym stanie.

(111) **239712** (220) 2010 05 27 (210) 370868
(151) 2011 06 14 (441) 2010 08 30
(732) Instytut Badawczy Dróg i Mostów, Warszawa, PL.
(540) CZUJNIK DROGOWY

(510), (511) **16** czasopismo, biuletyn informacyjny, **35** reklama-publikowanie ogłoszeń, tekstów reklamowych, rozpowszechnienie ulotek, prospektów i druków reklamowych.

(111) **239713** (220) 2010 05 31 (210) 371049
(151) 2011 06 21 (441) 2010 09 13
(732) Maurycy Tadeusz Turek, Koleczkowo, PL.

(540) Colbody
(510), (511) **03** kosmetyki i balsamy na bazie kolagenu naturalnego.

(111) **239714** (220) 2010 05 31 (210) 371050
(151) 2011 06 21 (441) 2010 09 13
(732) Maurycy Tadeusz Turek, Koleczkowo, PL.
(540)



Kolor znaku: granatowy, jasnoniebieski
(531) 1.15.24, 27.5.1, 29.1.12
(510), (511) **03** kosmetyki i balsamy na bazie kolagenu naturalnego.

(111) **239715** (220) 2010 05 31 (210) 371051
(151) 2011 06 21 (441) 2010 09 13
(732) Maurycy Tadeusz Turek, Koleczkowo, PL.
(540) Colcosmetics
(510), (511) **03** kosmetyki i balsamy na bazie kolagenu naturalnego.

(111) **239716** (220) 2010 05 31 (210) 371052
(151) 2011 06 21 (441) 2010 09 13
(732) Maurycy Tadeusz Turek, Koleczkowo, PL.
(540)



Kolor znaku: granatowy, jasnoniebieski
(531) 1.15.24, 27.5.1, 29.1.12
(510), (511) **03** kosmetyki i balsamy na bazie kolagenu naturalnego.

(111) **239717** (220) 2007 05 31 (210) 325988
(151) 2011 08 04 (441) 2007 09 03
(732) PONER Spółka z ograniczoną odpowiedzialnością,
Mianowice, PL.
(540)



Kolor znaku: szary
(531) 27.5.1, 29.1.6
(510), (511) **06** wyroby metalowe takie jak profile metalowe, metalowa armatura do przewodów, metalowe elementy przemysłowych instalacji chemicznych i gazowych, rury i rurki metalowe, złączki rurowe metalowe, kołnierze metalowe, zbiorniki metalowe, zawory metalowe, pierścienie metalowe nie będące częściami maszyn, przewody metalowe centralnego ogrzewania, przewody ciśnieniowe metalowe, przewody instalacyjne metalowe, przewody metalowe do instalacji wentylacyjnej, klimatyzacyjnej i wodociągowej, króćce metalowe do rur, uszczelki metalowe; drobne wyroby metalowe zawarte w tej klasie; elementy metalowe konstrukcyjne dla przemysłu i budownictwa; elementy metalowe do budowy linii kolejowych, **11** urządzenia i instalacje do oświetlania, ogrzewania, wytwarzania pary, chłodzenia, suszenia, wentylacji, wodociągowej i sanitarne zawarte w tej klasie; wymienniki ciepła nie będące częściami maszyn, kotły grzewcze, chłodnice przemysłowe.

(111) **239718** (220) 2007 07 25 (210) 328163
(151) 2011 08 04 (441) 2007 10 29
(732) PARTNER Spółka z ograniczoną odpowiedzialnością,
Wrocław, PL.
(540)



Kolor znaku: biały, czerwony, niebieski
(531) 26.3.1, 26.3.18, 27.5.1, 29.1.13

(510), (511) **04** grafit smarujący, oleje do smarowania, tłuszcze do smarowania, smary, smary do narzędzi tnących, **17** okładziny do sprężą.

(111) **239719** (220) 2010 02 26 (210) 366916
(151) 2011 08 11 (441) 2010 06 07
(732) PFEIFER & LANGEN Komanditgesellschaft, Köln, DE.
(540)



Kolor znaku: czerwony, niebieski, zielony, biały
(531) 6.19.1, 6.19.11, 26.1.1, 26.3.4, 26.5.1, 27.5.1, 29.1.14
(510), (511) **30** cukier trzcinowy z uprawy ekologicznej.

(111) **239720** (220) 2010 03 08 (210) 367430
(151) 2011 08 05 (441) 2010 06 21
(732) AFLOFARM Fabryka Leków Spółka z ograniczoną
odpowiedzialnością, Ksawerów, PL.
(540) VELOSTIN

(510), (511) **03** środki wybielające i inne substancje stosowane w praniu; środki do czyszczenia, polerowania, szorowania i ścierania; mydła; środki perfumeryjne, olejki eteryczne, kosmetyki, płyny do pielęgnacji włosów; środki do czyszczenia zębów, **05** produkty farmaceutyczne i weterynaryjne; środki sanitarne do celów medycznych; substancje dietetyczne do celów leczniczych; żywność dla niemowląt; plastry, opatrunki gipsowe, materiały opatrunkowe; materiały do plombowania zębów, woski dentystyczne; środki odkażające; środki do zwalczania robactwa; fungicydy, herbicydy, **44** usługi medyczne; usługi weterynaryjne; usługi w zakresie higieny i urody dla ludzi i zwierząt; usługi związane z rolnictwem ogólnym, ogrodnictwem ogólnym i leśnictwem ogólnym.

(111) **239721** (220) 2005 04 11 (210) 293547
(151) 2011 06 07 (441) 2005 07 25
(732) ADIUTOR Ryszard Pietrzak, Warszawa, PL.
(540)



Kolor znaku: ciemnozielony, biały, jasnozielony
(531) 26.4.1, 26.11.1, 27.5.1, 29.1.13
(510), (511) **35** rachunkowość, doradztwo i pomoc w zakresie rachunkowości, podatków, przygotowywanie zeznań podatkowych, prowadzenie ksiąg, przygotowywanie listy płac, weryfikacja rachunków, sporządzanie wyciągów z kont; franchising, a mianowicie konsultacje i doradztwo w zakresie organizacji i promocji biura powierniczo-księgowego, marketing bezpośredni; marketing, wspieranie sprzedaży, doradztwo w zakresie zarządzania, sprzedaży, marketingu, badania i analiza rynku, analiza kosztów, badania opinii publicznej, badania w dziedzinie działalności gospodarczej; reklama w tym reklama radiowa i telewizyjna, reklama kinowa, przygotowywanie dokumentacji re-

klamowej, reklama za pośrednictwem sieci komputerowej, reklamy korespondencyjne, reklamy prasowe; wynajem czasu reklamowego we wszystkich środkach przekazu, publikowanie tekstów reklamowych, uaktualnianie materiałów reklamowych; dystrybucja próbek towarów w celach reklamowych, dystrybucja materiałów reklamowych, rozpowszechnianie ogłoszeń reklamowych, wynajmowanie powierzchni na cele reklamowe i ogłoszenia, wypożyczanie materiału reklamowego; doradztwo i sporządzanie opinii handlowych; przekazywanie informacji, jak również know-how w dziedzinie rachunkowości i podatków, sporządzanie statystyk, sondaże opinii; powielanie i wysyłka dokumentów, fotokopiowanie, maszynopisanie, rozlepianie plakatów reklamowych, usługi sekretarskie; ekspertyzy w zakresie działalności gospodarczej, wycena działalności handlowej, prognozy ekonomiczne; prenumerata gazet, obróbka tekstów, usługi przeglądu prasy; doradztwo zawodowe w zakresie franchisingu; telefoniczne udzielanie informacji dla nieobecnych abonentów, **36** ubezpieczenia i usługi finansowe, w szczególności: ekspertyzy do celów podatkowych, wyceny do celów podatkowych; usługi powiernicze; ekspertyzy do celów fiskalnych, oszacowanie wartości dla celów fiskalnych; doradztwo w sprawach finansowych, ubezpieczeniowych; informacje finansowe, informacje o ubezpieczeniach, informacje bankowe; analizy finansowe, transakcje finansowe; agencja kredytowa, agencja ściągania wierzytelności; operacje bankowe, operacje finansowe, operacje walutowe, operacje rozrachunkowości finansowej; organizowanie funduszy na cele dobroczynne; depozyty przedmiotów wartościowych; transfer elektroniczny środków finansowych; tworzenie kapitałów, inwestycje zawarte w tej klasie, nakłady kapitałowe; zarządzanie majątkiem, administrowanie majątkiem nieruchomości; pośrednictwo giełdowe, ubezpieczeniowe, pośrednictwo w sprawach majątku nieruchomego, doradztwo zawodowe w zakresie podatków, **41** kształcenie praktyczne (pokazy w zakresie rachunkowości, podatków i franchisingu).

(111) **239722** (220) 2010 03 22 (210) 368084
(151) 2011 08 11 (441) 2010 07 05
(732) INWITACJE.PL Marta Śluborska, Warszawa, PL.
(540)



Kolor znaku: fioletowy, jasnofioletowy, czarny
(531) 5.3.11, 5.3.15, 24.17.1, 24.17.2, 27.5.1, 29.1.12
(510), (511) **38** przesyłanie informacji, **41** informacja o imprezach rozrywkowych, organizowanie przyjęć [rozrywka].

(111) **239723** (220) 2010 03 22 (210) 368086
(151) 2011 08 11 (441) 2010 07 05
(732) P.P.H.U. EKO-TEST S.C. MAREK WARSZTON PIOTR JEZERSKI, Otrębusy, PL.
(540)



Kolor znaku: biały, czerwony, czarny, szary
(531) 26.1.1, 26.11.3, 26.11.12, 27.5.1, 29.1.14
(510), (511) **37** instalowanie i naprawy alarmów przeciwwłamaniowych, montaż i naprawa instalacji alarmowych przeciwożarowych, **45** monitoring systemów bezpieczeństwa i antywłamaniowych.

(111) **239724** (220) 2010 05 12 (210) 370235
(151) 2011 08 18 (441) 2010 08 16
(732) KRAFT FOODS GLOBAL BRANDS LLC, Northfield, US.
(540) ONLY OREO
(510), (511) **30** ciastka, herbatniki, krakersy, biszkopty.

(111) **239725** (220) 2010 05 12 (210) 370236
(151) 2011 08 18 (441) 2010 08 16
(732) KRAFT FOODS GLOBAL BRANDS LLC, Northfield, US.
(540)



Kolor znaku: biały, niebieski, jasnoniebieski, ciemnoniebieski
(531) 27.5.1, 29.1.12
(510), (511) **30** ciastka, herbatniki, krakersy, biszkopty.

(111) **239726** (220) 2010 05 13 (210) 370246
(151) 2011 08 18 (441) 2010 08 16
(732) NZOZ LABORATORIUM Analiz Lekarskich S.C. „PASJA” Grażyna Fiszer, Anna Fiszer-Skorek, Częstochowa, PL.
(540) PASJA
(510), (511) **44** laboratoryjne analizy lekarskie w zakresie badania krwi, kału, nasienia, moczu.

(111) **239727** (220) 2010 05 13 (210) 370247
(151) 2011 08 18 (441) 2010 08 16
(732) NZOZ LABORATORIUM Analiz Lekarskich S.C. „PASJA” Grażyna Fiszer, Anna Fiszer-Skorek, Częstochowa, PL.
(540)



(531) 16.3.15
(510), (511) **44** laboratoryjne analizy lekarskie w zakresie badania krwi, kału, nasienia, moczu.

(111) **239728** (220) 2010 05 17 (210) 370414
(151) 2011 08 18 (441) 2010 08 30
(732) Pepsico Inc., New York, US.
(540) CHEETOS DESEROS
(510), (511) **30** kawa, herbata, kakao, cukier, ryż, tapioka, sago, kawa nienaturalna; mąka i produkty zbożowe, chleb, wyroby cukiernicze i słodczyce, lody; miód, melasa (syropy); drożdże, proszek do pieczenia; sól, musztarda; ocet, sosy (przyprawy); przyprawy; lód.

(111) **239729** (220) 2010 05 19 (210) 370522
(151) 2011 08 12 (441) 2010 08 30
(732) ZAKŁADY FARMACEUTYCZNE POLPHARMA Spółka Akcyjna, Starogard Gdański, PL.
(540)

Benodil
Бенодил

(531) 27.5.1, 28.5.0
(510), (511) **05** produkty farmaceutyczne.

(111) **239730** (220) 2010 05 19 (210) 370523
(151) 2011 08 12 (441) 2010 08 30
(732) ZAKŁADY FARMACEUTYCZNE POLPHARMA Spółka Akcyjna, Starogard Gdański, PL.
(540)

Bronchocort
Бронхокорт

(531) 27.5.1, 28.5.0

(510), (511) **05** produkty farmaceutyczne.

(111) **239731** (220) 2010 05 19 (210) 370524
 (151) 2011 08 12 (441) 2010 08 30
 (732) ZAKŁADY FARMACEUTYCZNE POLPHARMA Spółka Akcyjna,
 Starogard Gdański, PL.
 (540)

Atrodil
Атродил

(531) 27.5.1, 28.5.0
 (510), (511) **05** produkty farmaceutyczne.

(111) **239732** (220) 2010 05 19 (210) 370525
 (151) 2011 08 12 (441) 2010 08 30
 (732) ZAKŁADY FARMACEUTYCZNE POLPHARMA Spółka Akcyjna,
 Starogard Gdański, PL.
 (540)

Amidil
АМИДИЛ

(531) 27.5.1, 28.5.0
 (510), (511) **05** produkty farmaceutyczne.

(111) **239733** (220) 2010 05 27 (210) 370855
 (151) 2011 08 11 (441) 2010 08 30
 (732) WARMIŃSKI BANK SPÓŁDZIELCZY, Jonkowo, PL.
 (540) WBS BANK

(510), (511) **36** obsługa i wydawanie kart płatniczych i kart elektro-
 nicznych, usługi w zakresie prowadzenia rachunków bankowych,
 przeprowadzania rozliczeń pieniężnych, przyjmowania lokat ter-
 minowych i wkładów oszczędnościowych, usługi w zakresie udzie-
 lenia i zaciągania kredytów w bankach oraz pożyczek pieniężnych,
 udzielanie poręczeń i gwarancji bankowych, wykonywanie operacji
 wekslowych i czekowych, dokonywanie obrotu wartościami dewizo-
 wymi, dokonywanie obrotu oraz prowadzenie kont depozytowych,
 obsługa kart kredytowych, dokonywanie sprzedaży skupu pieniędzy
 zagranicznych, usługi bankowe świadczone za pomocą mediów elek-
 tronicznych, home banking, doradztwo w sprawach finansowych.

(111) **239734** (220) 2010 05 28 (210) 370954
 (151) 2011 08 12 (441) 2010 08 30
 (732) OKF Corporation, Sungnam City, KR.
 (540)



Kolor znaku: biały, czerwony, czarny

(531) 26.1.2, 26.1.18, 27.5.1, 29.1.13
 (510), (511) **32** soki warzywne do napojów; soki owocowe; soki za-
 wierające aloes; syropy owocowe do napojów; syropy do napojów;
 pasteryzowane napoje warzywne lub owocowe; bezalkoholowe
 nektary owocowe; woda gazowana; napoje bezalkoholowe zawie-
 rające soki owocowe; woda mineralna; napoje warzywne; soki ALOE
 VERA.

(111) **239735** (220) 2010 06 14 (210) 371486
 (151) 2011 08 11 (441) 2010 09 27
 (732) Tines Spółka Akcyjna, Kraków, PL.
 (540) Tines system LC-L

(510), (511) **01** produkty chemiczne przeznaczone dla przemysłu,
 żywyce syntetyczne w stanie surowym, tworzywa sztuczne w stanie
 surowym, preparaty do hartowania i lutowania metali, kleje (spoiwa)
 przeznaczone dla przemysłu, **06** metale nieszlachetne i ich stopy, bu-
 dowlane materiały metalowe, przenośne metalowe konstrukcje bu-

dowlane, materiały metalowe do budowy szlaków kolejowych, prze-
 wody nielektryczne i przewody drutowe z metali nieszlachetnych,
 drobne wyroby żelazne, pojedyncze drobne wyroby metalowe, rury
 i rurki metalowe, towary z metali nieszlachetnych nie ujęte w innych
 klasach, rudy (kruszce), **19** materiały budowlane niemetalowe, rury
 sztywne niemetalowe stosowane w budownictwie, asfalt, smoła i bi-
 tumy, budynki przenośne niemetalowe.

(111) **239736** (220) 2010 06 14 (210) 371499
 (151) 2011 08 11 (441) 2010 09 27
 (732) Warszawskie Zakłady Farmaceutyczne Polfa Spółka Akcyjna,
 Warszawa, PL.
 (540) GIOVAL
 (510), (511) **05** wyroby farmaceutyczne.

(111) **239737** (220) 2006 03 02 K (210) 371668
 (151) 2011 08 11 (441) 2010 08 30
 (732) AMAGO Spółka z ograniczoną odpowiedzialnością,
 Cholerzyn, PL.
 (540)



(531) 24.15.1, 24.15.11, 27.5.1
 (510), (511) **37** wynajem koparek, obsługa pojazdów, naprawa po-
 jazdów, instalacja, konserwacje i naprawy maszyn.

(111) **239738** (220) 2010 06 17 (210) 371691
 (151) 2011 08 11 (441) 2010 09 27
 (732) AgraQuest, Inc., Davis, US.
 (540) VIRTUOSO
 (510), (511) **05** fungicydy; fungicydy do grzybów.

(111) **239739** (220) 2010 06 21 (210) 371777
 (151) 2011 08 11 (441) 2010 09 27
 (732) ARA Pneumatik L.T.M. Kościelniak Spółka Jawna,
 Wrocław, PL.
 (540)



Kolor znaku: czarny, biały, pomarańczowy

(531) 3.9.15, 27.5.1, 29.1.13
 (510), (511) **35** prowadzenie usługi sprzedaży produktów z dziedzi-
 ny podciśnienia, takich jak: zawiesia podciśnieniowe, podnośniki
 podciśnieniowe, przyssawki, eżektory, mocowania podciśnieniowe,
 pompy podciśnieniowe; import-eksport w/w produktów, a mianowicie
 produktów z dziedziny podciśnienia, takich jak: zawiesia podci-
 śnieniowe, podnośniki podciśnieniowe, przyssawki, eżektory, moco-
 wania podciśnieniowe, pompy podciśnieniowe, **37** usługa montażu,
 naprawy i serwisu w/w produktów, a mianowicie produktów z dzie-
 dziny podciśnienia, takich jak: zawiesia podciśnieniowe, podnośniki
 podciśnieniowe, przyssawki, eżektory, mocowania podciśnieniowe,
 pompy podciśnieniowe, **42** usługa projektowania i doradztwa tech-
 nicznego w zakresie urządzeń i instalacji podciśnieniowych.

(111) **239740** (220) 2010 06 25 (210) 372034
 (151) 2011 08 16 (441) 2010 09 27
 (732) Samsung Electronics Co. Ltd., Suwon-si, KR.

(540)



Kolor znaku: zielony, żółty, pomarańczowy, fioletowy, czerwony, niebieski

(531) 1.15.1, 27.5.1, 29.1.15

(510), (511) **09** noteboki, aparaty cyfrowe, przenośne urządzenia telefoniczne integrujące kilka urządzeń elektronicznych takich, jak: telefon komórkowy, komputer przenośny, odtwarzacz MP3, przenośny odtwarzacz multimedialny, palmtop (osobisty asystent cyfrowy), globalny system pozycjonowania (GPS), aparat fotograficzny, kamera oraz videofon, kamery video, przenośne odtwarzacze multimedialne, telefony komórkowe (przenośne), odtwarzacze MP4, palm topy (osobisty komputer cyfrowy), odbiorniki telewizyjne.

(111) **239741** (220) 2007 10 09 (210) 331230
 (151) 2011 05 25 (441) 2008 01 21
 (732) LPP Spółka Akcyjna, Gdańsk, PL.
 (540)

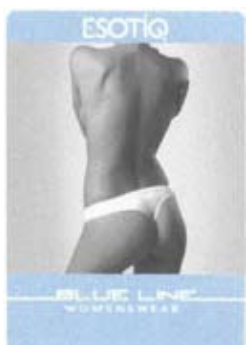

Kolor znaku: niebieski, biały, szary

(531) 2.3.5, 26.4.1, 26.11.1, 27.5.1, 29.1.13
 (510), (511) **25** bielizna osobista.

(111) **239742** (220) 2007 10 09 (210) 331231
 (151) 2011 05 25 (441) 2008 01 21
 (732) LPP Spółka Akcyjna, Gdańsk, PL.
 (540)



Kolor znaku: czarny, biały, szary, czerwony

(531) 2.1.8, 26.4.1, 26.11.1, 27.5.1, 29.1.14
 (510), (511) **25** bielizna osobista.

(111) **239743** (220) 2009 03 17 (210) 353456
 (151) 2011 06 09 (441) 2009 06 22

(732) CERSANIT SPÓŁKA AKCYJNA, Kielce, PL.

(540) SILVA
 (510), (511) **19** płytki ceramiczne, glazura, gres, terakota.

(111) **239744** (220) 2009 03 31 (210) 354083
 (151) 2011 07 07 (441) 2009 07 06

(732) Instytut Dermatologii Spółka z ograniczoną odpowiedzialnością, Kraków, PL.

(540) Dobre Dla Skóry

(510), (511) **35** działalność reklamowa, **38** prowadzenie portalu internetowego, **42** usługi badawcze w dziedzinie medycyny, farmacji, chemii, biochemii, biofizyki, biotechnologii; ekspertyzy i opinie w dziedzinie medycyny, farmacji, chemii, biochemii, biofizyki, biotechnologii; usługi w dziedzinie informatyki.

(111) **239745** (220) 2009 03 31 (210) 354084
 (151) 2011 07 07 (441) 2009 07 06

(732) Instytut Dermatologii Spółka z ograniczoną odpowiedzialnością, Kraków, PL.

(540) dobredlaskory.pl

(510), (511) **35** działalność reklamowa, **38** prowadzenie portalu internetowego, **42** usługi badawcze w dziedzinie medycyny, farmacji, chemii, biochemii, biofizyki, biotechnologii; ekspertyzy i opinie w dziedzinie medycyny, farmacji, chemii, biochemii, biofizyki, biotechnologii; usługi w dziedzinie informatyki.

(111) **239746** (220) 2009 04 20 (210) 354866
 (151) 2011 07 22 (441) 2009 08 03

(732) BRE Bank Spółka Akcyjna, Warszawa, PL.

(540)



Kolor znaku: niebieski, czerwony, granatowy, żółty, zielony, czarny

(531) 5.5.19, 5.5.20, 27.5.1, 29.1.15

(510), (511) **35** usługi w zakresie sprzedaży kart SIM, **36** usługi bankowe i finansowe, usługi bankowe i finansowe przy użyciu urządzeń elektronicznych i technologii teleinformatycznych.

(111) **239747** (220) 2009 06 08 (210) 356899
 (151) 2011 07 28 (441) 2009 09 14

(732) MLEKOMA SPÓŁKA Z OGRANICZONĄ ODPOWIEDZIALNOŚCIĄ, Warszawa, PL.

(540)

Familki

Kolor znaku: granatowy, niebieski

(531) 27.5.1, 29.1.4

(510), (511) **29** mleko, ser, **35** reklama, zarządzanie w działalności handlowej.

(111) **239748** (220) 2009 07 06 (210) 357866
 (151) 2011 04 21 (441) 2009 10 12

(732) Paweł Gałęzowski, Łódź, PL.

(540)

divIS
 MULTISYSTEM

Kolor znaku: jasnozielony

(531) 16.1.4, 26.13.25, 27.5.1, 29.1.3

(510), (511) **09** przyrządy do przełączania sygnałów cyfrowych pomiędzy kartami mikroprocesorowymi, sprzęt do przetwarzania danych.

(111) **239749** (220) 2009 08 12 (210) 359299
 (151) 2011 08 04 (441) 2009 11 23
 (732) POLTRONIC SPÓŁKA AKCYJNA, Wrocław, PL.
 (540)



(531) 26.13.25, 27.5.1
 (510), (511) **09** kable i przewody elektryczne, elektroniczne, teletechniczne, antenowe, komputerowe, materiały elektroinstalacyjne, gniazda, wtyki, złączki, przejściówki, przedłużacze i rozgałęźniki, piloty, elementy optoelektroniczne w tym: światłowody, diody, fotodiody, fotorezystory, fototranzystory, fototriaki, **11** diody świecące LED jako źródło światła, **35** usługi w zakresie sprzedaży hurtowej, detalicznej i przez Internet takich towarów jak: kable i przewody elektryczne, elektroniczne, teletechniczne, antenowe, komputerowe, materiały elektroinstalacyjne, osprzęt komputerowy i RTV w tym łączniki, gniazda, wtyki, złączki, przejściówki, przedłużacze i rozgałęźniki, osprzęt telefoniczny w tym: aparaty telefoniczne, faxy, zasilacze, kable, złączki, wtyki, gniazda, przedłużacze i rozgałęźniki; piloty, elementy optoelektroniczne w tym: światłowody, diody świecące LED, fotodiody, fotorezystory, fototranzystory, fototriaki.

(111) **239750** (220) 2009 10 13 (210) 361620
 (151) 2011 06 07 (441) 2010 01 18
 (732) INSTYTUT WŁÓKIEN NATURALNYCH I ROŚLIN ZIELARSKICH,
 Poznań, PL.
 (540)



Kolor znaku: biały, czarny, zielony
 (531) 1.5.1, 1.5.3, 5.5.20, 26.1.1, 26.1.16, 26.1.18, 27.5.1, 29.1.13
 (510), (511) **03** produkty kosmetyczne zawierające składniki naturalne: substancje i przetwory roślinne (ziołowe), olejki eteryczne, esencje, aromaty, barwniki kosmetyczne, ekstrakty roślinne, produkty kosmetyczne do pielęgnacji zwierząt, **05** roślinne produkty lecznicze, roślinne produkty lecznicze weterynaryjne, przetwory roślinne do celów farmaceutycznych: soki i ekstrakty (wyciągi) roślinne płynne, gęste i suche, koncentraty ziołowe, oleje lecznicze, olejki eteryczne, substancje roślinne: całe, podzielone na części lub pocięte rośliny, części roślin, glony, grzyby, porosty, suplementy diety, środki spożywcze specjalnego przeznaczenia żywieniowego, środki spożywcze wzbogaczone, **29** napoje i przetwory mleczne z dodatkiem ziół, konserwowane, suszone i gotowane owoce i warzywa z dodatkiem ziół, **30** przyprawy ziołowe, produkty zbożowe z dodatkiem ziół, pieczywo z dodatkiem ziół, wyroby cukiernicze i słodczyce, ocet ziołowy, sosy ziołowe, **31** karma dla zwierząt domowych, dodatki do pasz, pasza dla zwierząt, **32** ekstrakty roślinne i syropy do napojów ziołowych, napoje ziołowe.

(111) **239751** (220) 2009 10 21 (210) 361902
 (151) 2011 05 13 (441) 2010 02 01
 (732) Przedsiębiorstwo Handlowo-Usługowe Classcom
 Spółka z ograniczoną odpowiedzialnością, Kraków, PL.
 (540)



Kolor znaku: pomarańczowy, biały
 (531) 26.11.2, 26.11.12, 26.13.25, 27.5.1, 29.1.12

(510), (511) **09** komputery; komputery przenośne-podręczne; komputerowe urządzenia peryferyjne; drukarki komputerowe; hardware komputerowy; monitory; mikroprocesory; modemy; akcesoria komputerowe nie zawarte w innych klasach; programy komputerowe; nagrane oprogramowanie komputerowe; napędy dyskowe; optyczne nośniki danych; pamięci komputerowe, **38** wypożyczanie czasu dostępu do światłowodów; udostępnianie Internetu; łączność poprzez sieć światłowodów; łączność poprzez terminale komputerowe; usługi poczty elektronicznej; przydzielanie dostępu do baz danych; usługi ogłoszeń elektronicznych za wyjątkiem ogłoszeń reklamowych; wypożyczanie modemów i urządzeń telekomunikacyjnych; zlecenia przywoławcze-radio, telefon i inne środki łączności elektronicznej, **42** dostarczenie wyszukiwarek internetowych; instalacje, projektowanie, wypożyczanie, aktualizacja, powielanie, konserwacja i doradztwo w sprawach oprogramowania komputerowego; projektowanie, tworzenie i administrowanie oprogramowania komputerowego; doradztwo w sprawach sprzętu komputerowego; elektroniczna konwersja danych lub programów; konwersja danych lub dokumentów na formę elektroniczną; odzyskiwanie danych komputerowych; projektowanie systemów komputerowych; usługi komputerowe w zakresie ochrony antywirusowej; hosting serwerów-sieci komputerowej; wypożyczanie komputerów; opracowanie wyszukiwarek internetowych; tworzenie, utrzymywanie i administrowanie stronami internetowymi-sieciowymi; programowanie komputerów i urządzeń.

(111) **239752** (220) 2009 11 06 (210) 362621
 (151) 2011 06 06 (441) 2010 02 15
 (732) Fundacja Rozwoju Społeczeństwa Informacyjnego,
 Warszawa, PL.
 (540)



Kolor znaku: szary, pomarańczowy
 (531) 26.3.23, 27.5.1, 29.1.12
 (510), (511) **09** software [oprogramowanie] dla komputerów, nagrania, **16** czasopisma, biuletyny, komiksy, książki, katalogi, foldery, materiały drukowane, prospekty, podręczniki, gazety, plansze, afisze, ulotki reklamowe, miesięczniki, dwumiesięczniki, periodyki, publikacje, albumy, broszury, zeszyty, prasa, prasa specjalistyczna, druki, dzienniki, skrypty; materiały introligatorskie; fotografie; materiały szkoleniowe i instruktażowe (z wyjątkiem przyrządów); papier, karton i wyroby z tych materiałów nie ujęte w innych klasach, **35** usługi w zakresie prowadzenia księgarni, usługi w zakresie prowadzenia księgarni internetowych; pozyskiwanie danych do komputerowych baz danych; systematyzacja i sortowanie danych w komputerowych bazach danych, **38** usługi zapewnienia dostępu do Internetu, wdrażanie systemów teleinformatycznych i sieci łączności telefonicznej, teleksowej, przesyłanie danych przy pomocy terminali, przesyłanie informacji drogą elektroniczną, przesyłanie danych przy pomocy sieci światłowodów, **41** usługi edukacyjne; prowadzenie szkoleń, warsztatów, konferencji, seminariów, kongresów, sympozjów, sesji naukowych, wykładów, odczytów, podróży studyjnych, targów, wystaw i innych form kształcenia dla osób oraz organizacji i instytucji; organizowanie wystaw związanych z kulturą, organizowanie konkursów; prowadzenie programów stypendialnych dla młodzieży szkolnej i akademickiej, organizowanie: konferencji, sympozjów i szkoleń; organizowanie lub finansowanie: działalności wydawniczej, promocyjnej, oświatowej i informacyjnej; organizowanie programów dobrych praktyk; wspieranie i promowanie rozwoju społeczeństwa informacyjnego w Polsce i poza jej granicami; promocja idei modernizacji bibliotek publicznych w małych miejscowościach i wspieranie inicjatyw, które służą transformacji placówek bibliotecznych w prężne ośrodki życia lokalnego; studia; studia podyplomowe, poradnictwo zawodowe, porady w zakresie edukacji lub kształcenia; kursy, nauczanie; kształcenie; rozrywka; publikacja elektroniczna on-line książek i periodyków; wypożyczanie książek; publikowanie książek; publikowanie tekstów innych niż teksty reklamowe; usługi w zakresie prowadzenia wydawnictw; usługi wydawnicze, komputerowe przy-

gotowanie materiałów do publikacji, **42** rejestracja i utrzymywanie serwerów wirtualnych, kont poczty elektronicznej, serwisów internetowych (hosting serwerów); konwersja danych na formę elektroniczną, odzyskiwanie danych komputerowych; prowadzenie działań badawczych i analitycznych w zakresie systemów komputerowych; prowadzenie badań nad technologiami informacyjnymi i komunikacyjnymi opartymi na Internecie; usługi graficzne, opracowanie oprogramowania komputerowego, wypożyczanie i aktualizacja sprzętu komputerowego, projektowanie identyfikacji wizualnej, doradztwo w zakresie systemów informatycznych i sprzętu komputerowego, projektowanie oprogramowania komputerowego, instalacje oprogramowania komputerowego, projektowanie systemów komputerowych, usługi komputerowe w zakresie ochrony antywirusowej, projektowanie serwisów internetowych, projektowanie stron internetowych, graficzne opracowanie stron internetowych, usługi pozycjonowania stron internetowych i serwisów www, usługi grafików komputerowych, modernizacja systemów informatycznych, tworzenie i prowadzenie stron internetowych, portali oraz serwisów służących popularyzacji idei społeczeństwa informacyjnego oraz wiedzy na temat nowoczesnych technologii i ich wykorzystania przez różne grupy społeczne.

(111) **239753** (220) 2009 11 06 (210) 362622
 (151) 2011 06 06 (441) 2010 02 15
 (732) Fundacja Rozwoju Społeczeństwa Informatycznego,
 Warszawa, PL.
 (540)



Kolor znaku: szary, pomarańczowy

(531) 26.11.1, 27.5.1, 29.1.12

(510), (511) **09** software [oprogramowanie] dla komputerów, nagrane, **16** czasopisma, biuletyny, komiksy, książki, katalogi, foldery, materiały drukowane, prospekty, podręczniki, gazety, plansze, afisze, ulotki reklamowe, miesięczniki, dwumiesięczniki, periodyki, publikacje, albumy, broszury, zeszyty, prasa, prasa specjalistyczna, druki, dzienniki, skrypty; materiały introligatorskie; fotografie; materiały szkoleniowe i instruktażowe (z wyjątkiem przyrządów); papier, karton i wyroby z tych materiałów nie ujęte w innych klasach, **35** usługi w zakresie prowadzenia księgniarni, usługi w zakresie prowadzenia księgniarni internetowych; pozyskiwanie danych do komputerowych baz danych; systematyzacja i sortowanie danych w komputerowych bazach danych, **38** usługi zapewnienia dostępu do Internetu, wdrażanie systemów teleinformatycznych i sieci łączności telefonicznej, teleksowej, przesyłanie danych przy pomocy terminali, przesyłanie informacji drogą elektroniczną, przesyłanie danych przy pomocy sieci światłowodów, **41** usługi edukacyjne; prowadzenie szkoleń, warsztatów, konferencji, seminariów, kongresów, sympozjów, sesji naukowych, wykładów, odczytów, podróży studyjnych, targów, wystaw i innych form kształcenia dla osób oraz organizacji i instytucji; organizowanie wystaw związanych z kulturą, organizowanie konkursów; prowadzenie programów stypendialnych dla młodzieży szkolnej i akademickiej, organizowanie: konferencji, sympozjów i szkoleń; organizowanie lub finansowanie: działalności wydawniczej, promocyjnej, oświatowej i informacyjnej; organizowanie programów dobrych praktyk; wspieranie i promowanie rozwoju społeczeństwa informacyjnego w Polsce i poza jej granicami; promocja idei modernizacji bibliotek publicznych w małych miejscowościach i wspieranie inicjatyw, które służą transformacji placówek bibliotecznych w prężne ośrodki życia lokalnego; studia; studia podyplomowe, poradnictwo zawodowe, porady w zakresie edukacji lub kształcenia; kursy, nauczanie; kształcenie; rozrywka; publikacja elektroniczna on-line książek i periodyków; wypożyczanie książek; publikowanie książek; publikowanie tekstów innych niż teksty reklamowe; usługi w zakresie prowadzenia wydawnictw; usługi wydawnicze, komputerowe przygotowanie materiałów do publikacji, **42** rejestracja i utrzymywanie serwerów wirtualnych, kont poczty elektronicznej, serwisów internetowych (hosting serwerów); konwersja danych na formę elektroniczną, odzyskiwanie danych komputerowych; prowadzenie działań badawczych i analitycznych w zakresie systemów komputerowych;

prowadzenie badań nad technologiami informacyjnymi i komunikacyjnymi opartymi na Internecie; usługi graficzne, opracowanie oprogramowania komputerowego, wypożyczanie i aktualizacja sprzętu komputerowego, projektowanie identyfikacji wizualnej, doradztwo w zakresie systemów informatycznych i sprzętu komputerowego, projektowanie oprogramowania komputerowego, instalacje oprogramowania komputerowego, projektowanie systemów komputerowych, usługi komputerowe w zakresie ochrony antywirusowej, projektowanie serwisów internetowych, projektowanie stron internetowych, graficzne opracowanie stron internetowych, usługi pozycjonowania stron internetowych i serwisów www, usługi grafików komputerowych, modernizacja systemów informatycznych, tworzenie i prowadzenie stron internetowych, portali oraz serwisów służących popularyzacji idei społeczeństwa informacyjnego oraz wiedzy na temat nowoczesnych technologii i ich wykorzystania przez różne grupy społeczne.

(111) **239754** (220) 2009 11 18 (210) 363049
 (151) 2011 06 13 (441) 2010 03 01
 (732) SILK & STONE Spółka z ograniczoną odpowiedzialnością,
 Warszawa, PL.
 (540)



Kolor znaku: ciemnobrązowy

(531) 26.1.1, 26.13.25, 27.5.1, 29.1.7

(510), (511) **06** materiały budowlane metalowe, konstrukcje metalowe, kraty, słupy, belki metalowe, ogrodzenia metalowe, bramy metalowe, wyroby artystyczne z brązu, pokrycia dachowe metalowe, osłony drzew metalowe, figurki, posągi, rzeźby z metali nieszlachetnych, kabiny kąpielowe metalowe, konstrukcje metalowe basenów kąpielowych, kominy metalowe, trzony kominowe, kostka brukowa metalowa, okładziny metalowe dla budownictwa, okna i drzwi metalowe, palisady metalowe, płyty metalowe, ramy okienne metalowe, rolety metalowe, schody metalowe, stele nagrobne metalowe, szyldy metalowe, pokrycia metalowe ścian w budownictwie, płyty pamiątkowe metalowe, płyty nagrobne metalowe, podłogi metalowe, popiersia i posągi z metali nieszlachetnych, wyroby ślusarskie; okucia metalowe, kołatki, zasuwki, klamki, zawiasy, **19** alabaster, kamień naturalny, kamień sztuczny, konglomerat, szkło alabastrowe, balustrady, belki niemetalowe, beton, szalunki do betonu, betonowe elementy budowlane, bitumy, powłoki bitumiczne dla budownictwa, boazeria z kamieni naturalnych i z kamieni sztucznych, bramy niemetalowe, konstrukcje budowlane niemetalowe, kamień budowlany, glina ceglarska, cegły, cement, płyty i słupy cementowe, płyty i słupy z kamienia naturalnego, pokrycia dachowe niemetalowe, dachówki, drewno budowlane, materiały do budowy dróg, dzieła sztuki z kamienia, z betonu, z marmuru, figury, posągi z kamienia, z betonu, z marmuru, gips, granit, gont, grobowce, kamień-kruszywo, rury kamionkowe, klinkier, obudowy kominków, trzony kominowe, kominy niemetalowe, krzemionka, kratownice niemetalowe, kwarc, łupek z kamienia, margiel wapienny, marmur, nagrobki, nadproża niemetalowe, stele nagrobkowe niemetalowe, tablice nagrobne niemetalowe, obudowy grobów lub grobowców, bariery ochronne drogowe niemetalowe, ogrodzenia niemetalowe, ogrodzenia z kamienia, okładziny niemetalowe dla budownictwa, palisady niemetalowe, podłogi kamienne, piaskowiec dla budownictwa, kostka brukowa, płyty drogowe, konstrukcje niemetalowe basenów pływakich, podłogi niemetalowe, podpory niemetalowe, pomniki niemetalowe, popiersia i posągi z kamienia, z betonu, z marmuru, profile niemetalowe, schody niemetalowe, drzwi i okna niemetalowe, belki stropowe niemetalowe, szkło budowlane, tarcica, tafle szklane dla budownictwa, tłuczeń, terakota, kamień wapienny, wapno, zbiorniki murowane, żużel, żwir, **20** meble, bursztyn, corozo, figurki z drewna, karnisze, klepka, wyroby z koralu, muszle, ramy do obrazów i do luster, palety transportowe, palety załadunkowe, parawany, popiersia, posągi z drewna, z tworzyw sztucznych, z gipsu, wyroby z rogów zwierzęcych, stoły,

stopnie schodów niemetalowe, tafle szklane na lustra, **35** sprzedaż hurtowa i detaliczna kamienia, marmuru, kamienia sztucznego, konglomeratów, wyrobów z tych materiałów, sprzedaż hurtowa i detaliczna przez Internet kamienia, marmuru, kamienia sztucznego, konglomeratów i wyrobów z tych surowców, badania rynku, agencje eksport-import, analizy kosztów, pokazy towarów w celach handlowych i reklamowych, promocja sprzedaży, reklama, reklama za pośrednictwem sieci komputerowych, Internetu, organizowanie targów i wystaw w celach handlowych i reklamowych, doradztwo w zawieraniu transakcji handlowych, **40** obróbka materiałów takich jak: kamień, kamień sztuczny, konglomeraty, wytwarzanie artykułów użytkowych, artykułów rękodzieła artystycznego i dzieł sztuki z kamienia, z drewna, z metalu i z innych materiałów dla osób trzecich, **42** projektowanie artykułów użytkowych, mebli, artykułów wyposażenia wnętrz i ogrodów, artykułów rękodzieła artystycznego i dzieł sztuki z drewna, z kamienia, z metalu, wzornictwo przemysłowe, projektowanie i urządzenie wnętrz oraz otoczenia budynków to znaczy zieleni i małej architektury wokół budynków.

(111) **239755** (220) 2009 12 08 (210) 363865
 (151) 2011 06 07 (441) 2010 03 15
 (732) Ulike Corporation Poland Spółka z ograniczoną odpowiedzialnością, Bydgoszcz, PL.
 (540)



Kolor znaku: biały, ciemnożółty, ciemnoszary, czarny, czerwony
 (531) 26.15.1, 27.5.1, 29.1.15
 (510), (511) **35** import i export towarów, badanie rynku, rozpowszechnianie materiałów reklamowych, próbek, druków, prospektów, broszur, zawodowe pośrednictwo między wytwórcami towarów i konsumentami polegające na ich udostępnianiu klientom w celu obejrzenia i nabycia w hurtowniach albo obiektach sprzedaży detalicznej, promocja sprzedaży, zaopatrywanie osób trzecich prawnych i fizycznych, **39** dystrybucja akcesoriów meblowych, części meblowych i wyposażenia meblowego.

(111) **239756** (220) 2009 12 08 (210) 363894
 (151) 2011 08 04 (441) 2010 03 15
 (732) ZIELONA BUDKA (MIELEC) Spółka z ograniczoną odpowiedzialnością, Mielec, PL.
 (540) 3smak
 (510), (511) **30** lody, desery lodowe, sorbety (lody), wyroby cukiernicze, sosy do deserów, **43** lodziarnie, kawiarnie, bary, snack-bary, hotele, motele, restauracje.

(111) **239757** (220) 2009 12 14 (210) 364079
 (151) 2011 08 04 (441) 2010 03 29
 (732) BPM S.C. Piotr Bartczak, Longin Pobiega, Mariusz Ciesielski, Łódź, PL.
 (540) bpm
 (510), (511) **09** baterie elektryczne; elektryczne urządzenia do spawania; instalacje elektryczne; obwody drukowane; przewody elektryczne; przekaźniki elektryczne; pulpity rozdzielcze elektryczne; skrzynki rozdzielcze; szafy rozdzielcze; tablice rozdzielcze; transformatory elektryczne; urządzenia nawigacyjne dla pojazdów; wskaźniki strat elektrycznych; komputerowe urządzenia peryferyjne; przyrządy pomiarowe; materiały na przewody instalacji elektrycznej; elektryczne urządzenia kontrolno-sterujące; złącza elektryczne; **35** oferowanie w mediach, a głównie w internecie usług w zakresie: instalowania, konserwacji i naprawy komputerów, obsługi i napraw samochodów, lutowania, instalowania oprogramowania komputerowego, projek-

towania systemów komputerowych, projektowania oprogramowania komputerowego, doradztwa w zakresie sprzętu komputerowego; informacja handlowa; pozyskiwanie danych do komputerowych baz danych i systematyzacja danych w komputerowych bazach danych; reklama za pośrednictwem sieci komputerowej; zarządzanie w zakresie zamówień handlowych; wyselekcjonowanie z myślą o osobach trzecich: baterii elektrycznych, elektrycznych urządzeń do spawania, przewodów i przekaźników elektrycznych, skrzynek, szaf i tablic rozdzielczych, urządzeń nawigacyjnych dla pojazdów, przyrządów pomiarowych, elektrycznych urządzeń kontrolno-sterujących tak, aby umożliwić ich obejrzenie i dokonania zakupu w dobrych warunkach, **37** instalowanie, konserwacja i naprawa komputerów; obsługa i naprawa pojazdów; obsługa i naprawa samochodów, **40** lutowanie, **42** instalacja oprogramowania komputerowego; projektowanie systemów komputerowych; doradztwo w zakresie sprzętu komputerowego; aktualizacja, instalacje i konserwacja oraz projektowanie oprogramowania komputerowego.

(111) **239758** (220) 2009 12 21 (210) 364315
 (151) 2011 07 21 (441) 2010 03 29
 (732) Air Liquide Polska Spółka z ograniczoną odpowiedzialnością, Kraków, PL.
 (540)



Kolor znaku: czarny, niebieski, szary
 (531) 26.13.1, 27.5.1, 29.1.13
 (510), (511) **01** gazy przemysłowe w postaci gazowej lub skroplonej-acetylen, argon, azot, hel, wodór, tlen, dwutlenek węgla, oraz ich mieszaniny, **39** pakowanie i dostarczanie skroplonego lub sprężonego gazu-transport.

(111) **239759** (220) 2009 12 31 (210) 364647
 (151) 2011 07 06 (441) 2010 04 12
 (732) BRILUX Spółka Akcyjna, Warszawa, PL.
 (540) PETROLED
 (510), (511) **11** abażury do lamp; klosze do lam; lampiony; oprawki do lamp elektrycznych, lampy elektryczne; lampy oświetleniowe; lampy laboratoryjne; lampy ultrafioletowe do celów innych niż lecznicze; lampy luminescencyjne oświetleniowe; latarnie oświetleniowe; lampy uliczne; lampy wyładowcze elektryczne do oświetlania; oświetlenie sufitowe; lampki elektryczne na choinkę; latarki; reflektory do lamp; obudowy do lamp; urządzenia i instalacje do oświetlenia; rozpraszacze światła; żarówki oświetleniowe.

(111) **239760** (220) 2010 01 07 (210) 364829
 (151) 2011 05 20 (441) 2010 04 12
 (732) Sarantis Polska Spółka Akcyjna, Piaseczno, PL.
 (540) MOC HERBATY
 (510), (511) **03** barwniki do celów kosmetycznych, depilatory, dezodoranty do użytku osobistego, ekstrakty kwiatowe do perfum, esencje eteryczne, farby do włosów, farby do bielizny, kosmetyki, kosmetyki do pielęgnacji skóry i włosów, kremy po goleniu, kremy kosmetyczne, kremy do wybielania skóry, lakiery do paznokci, lakiery do włosów, lotony do celów kosmetycznych, maseczki kosmetyczne, maści do celów kosmetycznych, mleczko kosmetyczne, mydła, mydła dezodorujące, mydła toaletowe, mydła lecznicze, mydła zapachowe, odświeżacze do ust w aerozolu, olejki do celów kosmetycznych, olejki do celów perfumeryjnych, olejki do kąpieli, olejki eteryczne, olejki toaletowe, pasty do podłogi i mebli, pasty do obuwi, perfumy, pianka do golenia, płyny do kąpieli, płyny do pielęgnacji włosów, preparaty kosmetyczne do opalania się, preparaty do usuwania farby, preparaty do depilacji, preparaty do makijażu, pasty, proszki, płyny do zębów, płyny po goleniu, puder do makijażu, pomadki do ust, szampony, szminki, środki do prania, środki do czyszczenia zębów, talk kosmetyczny, tłuszcze do celów kosmetycznych, wata do celów kosmetycznych, woda utleniona do celów kosmetycznych, wazelina kosmetyczna, wody kolońskie, wody lawendowe, wody toaletowe, wody zapachowe, wosk do depilacji, wybielacze do celów kosmetycznych, wyroby perfumeryjne, wywabiacze plam, zestawy

kosmetyków dla dzieci i dla dorosłych, zestawy kosmetyków dla kobiet i mężczyzn.

(111) **239761** (220) 2010 12 05 (210) 378518
 (151) 2011 09 22 (441) 2011 03 14
 (732) GUMULIŃSKI ZBIGNIEW, Kalinowice, PL.
 (540)



Kolor znaku: czarny, beżowy

(531) 26.1.4, 27.5.1, 29.1.12

(510), (511) **25** odzież damska wierzchnia, odzież męska wierzchnia, żakiety, kostiumy, garsonki, płaszcze, kurtki, marynarki.

(111) **239762** (220) 2010 04 28 (210) 369692
 (151) 2011 09 27 (441) 2010 08 02
 (732) RAM 2 Tomasz Duer, Mirosław Duer Spółka Jawna,
 Zabrze, PL.
 (540)



Kolor znaku: czerwony, biały

(531) 4.3.3, 27.5.1, 28.3.0, 29.1.12

(510), (511) **28** zabawki i modele sterowane radiem: łodzie, samochody, czołgi, akcesoria i części zamienne do modeli i zabawek sterowanych radiem, aparatura sterująca za pomocą fal radiowych dla modeli i zabawek zdalnie sterowanych, zestawy startowe do modeli sterowanych radiem.

(111) **239763** (220) 2010 05 05 (210) 369935
 (151) 2011 09 06 (441) 2010 08 16
 (732) Przedsiębiorstwo Produkcji Farmaceutycznej Hasco-Lek
 Spółka Akcyjna, Wrocław, PL.

(540) DIH-uwolnij swoje nogi!

(510), (511) **05** preparaty farmaceutyczne, środki sanitarne do celów medycznych; substancje dietetyczne do celów leczniczych; preparaty do celów medycznych; preparaty farmaceutyczne stosowane w leczeniu ludzi; preparaty farmaceutyczne w postaci tabletek; preparaty farmaceutyczne w postaci kapsułek; preparaty farmaceutyczne w postaci tabletek powlekanych; preparaty farmaceutyczne o właściwościach przeciwzapalnych; preparaty farmaceutyczne zmniejszające nadciśnienie i zastój żylny w kończynach; preparaty farmaceutyczne wpływające na poprawę napięcia ścian naczyń żylnych; preparaty farmaceutyczne działające ochronnie na naczynia żylne; preparaty farmaceutyczne zmniejszające przepuszczalność naczyń krwionośnych; preparaty farmaceutyczne ochraniające ścianę naczyń krwionośnych; preparaty farmaceutyczne stosowane w objawach niewydolności krążenia żylnego; preparaty farmaceutyczne stosowane w bólach i nocnych kurczach nóg; preparaty farmaceutyczne stosowane w uczuciu ciężkości nóg; preparaty farmaceutyczne stosowane w objawowym leczeniu żylaków odbytu; preparaty farmaceutyczne zawierające w swoim składzie diosminę; tabletki o właściwościach przeciwzapalnych; tabletki zmniejszające nadciśnienie i zastój żylny w kończynach; tabletki wpływające na poprawę napięcia ścian naczyń żylnych; tabletki działające ochronnie na naczynia żylne; tabletki zmniejszające przepuszczalność naczyń krwionośnych; tabletki ochraniające ścianę naczyń krwionośnych; tabletki stosowane w objawach niewydolności krążenia żylnego; tabletki stosowane w bólach i nocnych kurczach nóg; preparaty farmaceutyczne stosowane w uczuciu ciężkości nóg; tabletki stosowane w objawowym leczeniu

żylaków odbytu; tabletki zawierające w swoim składzie diosminę; kapsułki o właściwościach przeciwzapalnych; kapsułki zmniejszające nadciśnienie i zastój żylny w kończynach; kapsułki wpływające na poprawę napięcia ścian naczyń żylnych; kapsułki działające ochronnie na naczynia żylne; kapsułki zmniejszające przepuszczalność naczyń krwionośnych; kapsułki ochraniające ścianę naczyń krwionośnych; kapsułki stosowane w objawach niewydolności krążenia żylnego; kapsułki stosowane w bólach i nocnych kurczach nóg; kapsułki stosowane w uczuciu ciężkości nóg; kapsułki stosowane w objawowym leczeniu żylaków odbytu; kapsułki zawierające w swoim składzie diosminę; tabletki powlekane o właściwościach przeciwzapalnych; tabletki powlekane zmniejszające nadciśnienie i zastój żylny w kończynach; tabletki powlekane wpływające na poprawę napięcia ścian naczyń żylnych; tabletki powlekane działające ochronnie na naczynia żylne; tabletki powlekane zmniejszające przepuszczalność naczyń krwionośnych; tabletki powlekane ochraniające ścianę naczyń krwionośnych; tabletki powlekane stosowane w objawach niewydolności krążenia żylnego; tabletki powlekane stosowane w bólach i nocnych kurczach nóg; tabletki powlekane stosowane w uczuciu ciężkości nóg; tabletki powlekane stosowane w objawowym leczeniu żylaków odbytu; tabletki powlekane zawierające w swoim składzie diosminę, **35** reklama; badania marketingowe; reklama billboardowa; reklama za pośrednictwem różnego rodzaju środków przekazu masowego.

(111) **239764** (220) 2010 07 23 (210) 373250
 (151) 2011 09 06 (441) 2010 10 25

(732) Przedsiębiorstwo Produkcji Farmaceutycznej Hasco-Lek
 Spółka Akcyjna, Wrocław, PL.

(540) Miłości kropelka dla bąbelka

(510), (511) **05** preparaty farmaceutyczne, środki sanitarne do celów medycznych; substancje dietetyczne do celów leczniczych; preparaty do celów medycznych; preparaty farmaceutyczne stosowane w leczeniu ludzi; preparaty farmaceutyczne w postaci tabletek; preparaty farmaceutyczne w postaci kapsułek; preparaty farmaceutyczne w postaci tabletek powlekanych; preparaty w postaci płynnej; preparaty w postaci kropli; leki dla ludzi; pastylki do celów farmaceutycznych; pigułki do celów farmaceutycznych; krople do celów farmaceutycznych; kapsułki do celów farmaceutycznych; tabletki do celów farmaceutycznych; tabletki powlekane do celów farmaceutycznych; pastylki do celów farmaceutycznych stosowane m.in. u dzieci; pigułki do celów farmaceutycznych stosowane m.in. u dzieci; krople do celów farmaceutycznych stosowane m.in. u dzieci; kapsułki do celów farmaceutycznych stosowane m.in. u dzieci; tabletki do celów farmaceutycznych stosowane m.in. u dzieci; tabletki powlekane do celów farmaceutycznych stosowane m.in. u dzieci; pastylki do celów farmaceutycznych zawierające w swoim składzie witaminy i/lub mikroelementy i/lub makroelementy; pigułki do celów farmaceutycznych zawierające w swoim składzie witaminy i/lub mikroelementy i/lub makroelementy; kapsułki do celów farmaceutycznych zawierające w swoim składzie witaminy i/lub mikroelementy i/lub makroelementy; pastylki do celów farmaceutycznych zawierające w swoim składzie witaminy i/lub mikroelementy i/lub makroelementy-przeznaczone dla dzieci; pigułki do celów farmaceutycznych zawierające w swoim składzie witaminy i/lub mikroelementy i/lub makroelementy-przeznaczone dla dzieci; kapsułki do celów farmaceutycznych zawierające w swoim składzie witaminy i/lub mikroelementy i/lub makroelementy-przeznaczone dla dzieci; krople do celów farmaceutycznych zawierające w swoim składzie witaminy i/lub mikroelementy i/lub makroelementy-przeznaczone dla dzieci; syropy do celów farmaceutycznych zawierające w swoim składzie witaminy i/lub mikroelementy i/lub makroelementy-przeznaczone dla dzieci; płynne preparaty do celów farmaceutycznych zawierające w swoim składzie witaminy i/lub mikroelementy i/lub makroelementy-przeznaczone dla dzieci, **29** suplementy diety inne niż do celów leczniczych, suplementy żywności inne niż do celów leczniczych, środki dietetyczne inne niż do celów leczniczych, dietetyczne substancje inne niż do celów leczniczych, preparaty roślinne, wszystkie ww. produkty sporządzone z towarów zawartych w tej klasie lub w większości z tych produktów; suplementy diety inne niż do celów leczniczych zawierające w swoim składzie wyciągi z owoców i/lub wyciągi z warzyw i/lub wyciągi z owoców i/lub wyciągi ziół i/lub wyciągi z nasion i/lub witaminy i/lub mikroelementy; i/lub makroelementy; suplementy żywności inne niż do celów leczniczych zawierające w swoim składzie wyciągi z owoców i/lub wyciągi z warzyw i/lub wyciągi z nasion i/lub wyciągi

ziół i/lub witaminy i/lub mikroelementy; i/lub makroelementy, środki dietetyczne inne niż do celów leczniczych zawierające w swoim składzie wyciągi z owoców i/lub wyciągi z warzyw i/lub wyciągi ziół i/lub wyciągi z nasion i/lub witaminy i/lub mikroelementy; i/lub makroelementy, dietetyczne substancje inne niż do celów leczniczych zawierające w swoim składzie wyciągi z owoców i/lub wyciągi z warzyw i/lub wyciągi ziół i/lub wyciągi z nasion i/lub witaminy i/lub mikroelementy i/lub makroelementy; środki specjalnego przeznaczenia żywieniowego inne niż do celów leczniczych zawierające w swoim składzie wyciągi z owoców i/lub wyciągi z warzyw i/lub wyciągi ziół i/lub wyciągi z nasion i/lub witaminy i/lub mikroelementy i/lub makroelementy, **44** usługi w zakresie ochrony zdrowia dorosłych i dzieci, opieki zdrowotnej i odżywiania, odżywiania dzieci, usługi medyczne w zakresie diagnostyki i terapii u dorosłych i dzieci, porady w zakresie farmakologii, porady w zakresie kosmetyki, kosmetologii i dermatologii estetycznej dorosłych i dzieci.

(111) **239765** (220) 2010 07 23 (210) 373251
(151) 2011 09 06 (441) 2010 10 25

(732) Przedsiębiorstwo Produkcji Farmaceutycznej Hasco-Lek Spółka Akcyjna, Wrocław, PL.

(540) hascofungin

(510), (511) **03** mydła, kosmetyki, płyny do pielęgnacji ciała, płyny do pielęgnacji włosów, chusteczki nasączone płynami kosmetycznymi, mydła dezodoryzujące, mydła zawierające substancje przeciwgrzybiczne i/lub przeciwbakteryjne, maseczki kosmetyczne, maseczki kosmetyczne zawierające substancje o działaniu przeciwbakteryjnym i/lub przeciwgrzybiczym, preparaty kosmetyczne do kąpieli, preparaty kosmetyczne do kąpieli zawierające w swoim składzie substancje o działaniu przeciwbakteryjnym i/lub przeciwgrzybiczym, mleczko kosmetyczne, mleczko kosmetyczne zawierające w swoim składzie substancje o działaniu przeciwbakteryjnym i/lub przeciwgrzybiczym, zestawy kosmetyków, kremy kosmetyczne, kremy kosmetyczne zawierające w swoim składzie substancje o działaniu przeciwbakteryjnym i/lub przeciwgrzybiczym, lakiery do paznokci zawierające w swoim składzie substancje o działaniu przeciwbakteryjnym i/lub przeciwgrzybiczym, lotony do celów kosmetycznych, mydła lecznicze, mydła lecznicze zawierające w swoim składzie substancje o działaniu przeciwbakteryjnym i/lub przeciwgrzybiczym, mydła przeciwpotowe do stóp, płyny do pielęgnacji włosów, płyny kosmetyczne zawierające w swoim składzie substancje o działaniu przeciwbakteryjnym i/lub przeciwgrzybiczym, szampony, szampony zawierające w swoim składzie substancje o działaniu przeciwbakteryjnym i/lub przeciwgrzybiczym, toniki kosmetyczne, żel, żel zawierający w swoim składzie substancje o działaniu przeciwbakteryjnym i/lub przeciwgrzybiczym, **05** produkty farmaceutyczne, preparaty farmaceutyczne, produkty farmaceutyczne w postaci płynów, produkty farmaceutyczne w postaci kremów, preparaty farmaceutyczne w postaci żeli, kremy, kremy zawierające w swoim składzie substancje o działaniu przeciwbakteryjnym i/lub przeciwgrzybiczym, żele, żele zawierające w swoim składzie substancje o działaniu przeciwbakteryjnym i/lub przeciwgrzybiczym, szampony, szampony zawierające w swoim składzie substancje o działaniu przeciwbakteryjnym i/lub przeciwgrzybiczym, płyny, płyny zawierające w swoim składzie substancje o działaniu przeciwbakteryjnym i/lub przeciwgrzybiczym, balsamy do celów leczniczych, balsamy do celów leczniczych zawierające w swoim składzie substancje o działaniu przeciwbakteryjnym i/lub przeciwgrzybiczym, chemiczne preparaty do celów farmaceutycznych, chemiczne preparaty do celów farmaceutycznych, chusteczki nasączone płynami farmaceutycznymi, chusteczki nasączone płynami farmaceutycznymi zawierające w swoim składzie substancje o działaniu przeciwbakteryjnym i/lub przeciwgrzybiczym, leki dla ludzi, leki dla ludzi zawierające w swoim składzie substancje o działaniu przeciwbakteryjnym i/lub przeciwgrzybiczym, preparaty farmaceutyczne przeciwłupieżowe, preparaty farmaceutyczne przeciwłupieżowe zawierające w swoim składzie substancje o działaniu przeciwbakteryjnym i/lub przeciwgrzybiczym, maści do celów farmaceutycznych, maści do celów farmaceutycznych zawierające w swoim składzie substancje o działaniu przeciwbakteryjnym i/lub przeciwgrzybiczym, płyny farmaceutyczne; płyny farmaceutyczne

tyczne zawierające w swoim składzie substancje o działaniu przeciwbakteryjnym i/lub przeciwgrzybiczym; preparaty farmaceutyczne do pielęgnacji skóry; preparaty farmaceutyczne do pielęgnacji skóry zawierające w swoim składzie substancje o działaniu przeciwbakteryjnym i/lub przeciwgrzybiczym, **44** usługi w zakresie ochrony zdrowia dorosłych i dzieci, opieki zdrowotnej i odżywiania; odżywiania dzieci, usługi medyczne w zakresie diagnostyki i terapii u dorosłych i dzieci; porady w zakresie farmakologii, porady w zakresie kosmetyki, kosmetologii i dermatologii estetycznej dorosłych i dzieci; usługi medyczne stacjonarne i objazdowe.

(111) **239766** (220) 2010 07 23 (210) 373252
(151) 2011 09 06 (441) 2010 10 25

(732) Przedsiębiorstwo Produkcji Farmaceutycznej Hasco-Lek Spółka Akcyjna, Wrocław, PL.

(540) naturtabs

(510), (511) **05** preparaty farmaceutyczne, środki sanitarne do celów medycznych; substancje dietetyczne do celów leczniczych; preparaty do celów medycznych; preparaty farmaceutyczne stosowane w leczeniu ludzi; preparaty farmaceutyczne w postaci tabletek; preparaty farmaceutyczne w postaci kapsułek; preparaty farmaceutyczne w postaci tabletek powlekanych; preparaty w postaci płynnej; preparaty w postaci kropli; leki dla ludzi; pastylki do celów farmaceutycznych; pigułki do celów farmaceutycznych; krople do celów farmaceutycznych; kapsułki do celów farmaceutycznych; tabletki do celów farmaceutycznych; tabletki powlekane do celów farmaceutycznych; pastylki do celów farmaceutycznych zawierające w swoim składzie wyciągi z ziół i/lub wyciągi z owoców i/lub wyciągi z nasion i/lub wyciągi z kwiatów i/lub wyciągi z liści i/lub wyciągi z łodyg i/lub wyciągi z korzeni i/lub witaminy i/lub mikroelementy i/lub makroelementy; pigułki do celów farmaceutycznych zawierające w swoim składzie wyciągi z ziół i/lub wyciągi z owoców i/lub wyciągi z nasion i/lub wyciągi z kwiatów i/lub wyciągi z liści i/lub wyciągi z łodyg i/lub wyciągi z korzeni i/lub witaminy i/lub mikroelementy i/lub makroelementy; kapsułki do celów farmaceutycznych zawierające w swoim składzie wyciągi z ziół i/lub wyciągi z owoców i/lub wyciągi z nasion i/lub wyciągi z kwiatów i/lub wyciągi z liści i/lub wyciągi z łodyg i/lub wyciągi z korzeni i/lub witaminy i/lub mikroelementy i/lub makroelementy, **29** suplementy diety inne niż do celów leczniczych, suplementy żywności inne niż do celów leczniczych, środki dietetyczne inne niż do celów leczniczych, dietetyczne substancje inne niż do celów leczniczych, preparaty roślinne, wszystkie ww. produkty sporządzone z towarów zawartych w tej klasie lub w większości z tych produktów; suplementy diety inne niż do celów leczniczych zawierające w swoim składzie wyciągi z owoców i/lub wyciągi z warzyw i/lub wyciągi z owoców i/lub wyciągi ziół i/lub wyciągi z nasion i/lub wyciągi z kwiatów i/lub wyciągi z liści i/lub wyciągi z łodyg i/lub wyciągi z korzeni i/lub witaminy i/lub mikroelementy; i/lub makroelementy; suplementy żywności inne niż do celów leczniczych zawierające w swoim składzie wyciągi z owoców i/lub wyciągi z warzyw i/lub wyciągi z nasion i/lub wyciągi ziół i/lub wyciągi z kwiatów i/lub wyciągi z liści i/lub wyciągi z łodyg i/lub wyciągi z korzeni i/lub witaminy i/lub mikroelementy; i/lub makroelementy, środki dietetyczne inne niż do celów leczniczych zawierające w swoim składzie wyciągi z owoców i/lub wyciągi z warzyw i/lub wyciągi z kwiatów i/lub wyciągi z liści i/lub wyciągi z łodyg i/lub wyciągi z korzeni i/lub witaminy i/lub mikroelementy; i/lub makroelementy, **44** usługi w zakresie ochrony zdrowia dorosłych i dzieci, opieki zdrowotnej i odżywiania; odżywiania dzieci, usługi medyczne w zakresie diagnostyki i terapii u dorosłych i dzieci; porady w zakresie farmakologii, porady w zakresie kosmetyki, kosmetologii i dermatologii estetycznej dorosłych i dzieci; usługi medyczne stacjonarne i objazdowe.

(111) **239767** (220) 2010 07 23 (210) 373253
(151) 2011 09 06 (441) 2010 10 25

(732) Przedsiębiorstwo Produkcji Farmaceutycznej Hasco-Lek Spółka Akcyjna, Wrocław, PL.

(540) geronpol

(510), (511) **29** suplementy diety inne niż do celów leczniczych, suplementy żywności inne niż do celów leczniczych, środki dietetyczne inne niż do celów leczniczych, dietetyczne substancje inne niż do celów leczniczych, preparaty roślinne, wszystkie ww. produkty sporządzone z towarów zawartych w tej klasie lub w większości z tych produktów; suplementy diety inne niż do celów leczniczych zawierające w swoim składzie wyciągi z owoców i/lub wyciągi z warzyw i/lub wyciągi z owoców i/lub wyciągi ziół i/lub wyciągi z nasion i/lub witaminy i/lub mikroelementy; i/lub makroelementy; suplementy żywności inne niż do celów leczniczych zawierające w swoim składzie wyciągi z owoców i/lub wyciągi z warzyw i/lub wyciągi z nasion i/lub wyciągi ziół i/lub witaminy i/lub mikroelementy; i/lub makroelementy, środki dietetyczne inne niż do celów leczniczych zawierające w swoim składzie wyciągi z owoców i/lub wyciągi z warzyw i/lub wyciągi z nasion i/lub witaminy i/lub mikroelementy; i/lub makroelementy, dietetyczne substancje inne niż do celów leczniczych zawierające w swoim składzie wyciągi z owoców i/lub wyciągi z warzyw i/lub wyciągi z nasion i/lub wyciągi ziół i/lub witaminy i/lub mikroelementy; i/lub makroelementy, **44** usługi w zakresie ochrony zdrowia dorosłych i dzieci, opieki zdrowotnej i odżywiania; odżywiania dzieci, usługi medyczne w zakresie diagnostyki i terapii u dorosłych i dzieci; porady w zakresie farmakologii, porady w zakresie kosmetyki, kosmetologii i dermatologii estetycznej dorosłych i dzieci; usługi medyczne stacjonarne i objazdowe.

(111) **239768** (220) 2010 07 23 (210) 373256
 (151) 2011 09 06 (441) 2010 10 25
 (732) Przedsiębiorstwo Produkcji Farmaceutycznej Hasco-Lek Spółka Akcyjna, Wrocław, PL.
 (540)



Kolor znaku: fioletowy, jasnofioletowy, ciemnoróżowy, różowy, jasnoróżowy, niebieski, ciemnoniebieski, jasnyniebieski, jasnoszary, biały

(531) 1.15.15, 2.9.1, 11.1.1, 11.1.2, 29.1.15
 (510), (511) **05** preparaty farmaceutyczne, środki sanitarne do celów medycznych; substancje dietetyczne do celów leczniczych; preparaty do celów medycznych; preparaty farmaceutyczne stosowane w leczeniu ludzi; preparaty farmaceutyczne w postaci tabletek; preparaty farmaceutyczne w postaci kapsułek; preparaty farmaceutyczne w postaci tabletek powlekanych; preparaty w postaci płynnej; preparaty w postaci kropli; leki dla ludzi; pastylki do celów farmaceutycznych; pigułki do celów farmaceutycznych; krople do celów farmaceutycznych; kapsułki do celów farmaceutycznych; tabletki do celów farmaceutycznych; tabletki powlekane do celów farmaceutycznych; pastylki do celów farmaceutycznych stosowane m.in. u dzieci; pigułki do celów farmaceutycznych stosowane m.in. u dzieci; krople do celów farmaceutycznych stosowane m.in. u dzieci; kapsułki do celów farmaceutycznych stosowane m.in. u dzieci; tabletki do celów farmaceutycznych stosowane m.in. u dzieci; tabletki powlekane do celów farmaceutycznych stosowane m.in. u dzieci; pastylki do celów farmaceutycznych zawierające w swoim składzie witaminy i/lub mikroelementy i/lub makroelementy; pigułki do celów farmaceutycznych zawierające w swoim składzie witaminy i/lub mikroelementy i/lub makroelementy; kapsułki do celów farmaceutycznych zawierające w swoim składzie witaminy i/lub mikroelementy i/lub makroelementy; pastylki do celów farmaceutycznych zawierające w swoim składzie witaminy i/lub mikroelementy i/lub makroelementy-przeznaczone dla dzieci; pigułki do celów farmaceutycznych zawierające w swoim składzie witaminy i/lub mikroelementy i/lub makroelementy-przeznaczone dla dzieci; kapsułki do celów farmaceutycznych zawierające w swoim składzie witaminy i/lub mikroelementy i/lub makroelementy-przeznaczone dla dzieci; krople do celów farmaceutycznych zawierające w swoim składzie witaminy i/lub mikroelementy i/lub makroelementy-przeznaczone dla dzieci; syropy do celów farmaceutycznych zawierające w swoim składzie witaminy i/lub mikroelementy i/lub makroelementy-przeznaczone dla dzieci, **29** suplementy diety inne niż do celów leczniczych, suplementy żywności inne niż do celów

leczniczych, środki dietetyczne inne niż do celów leczniczych, dietetyczne substancje inne niż do celów leczniczych, preparaty roślinne, wszystkie ww. produkty sporządzone z towarów zawartych w tej klasie lub w większości z tych produktów; suplementy diety inne niż do celów leczniczych zawierające w swoim składzie wyciągi z owoców i/lub wyciągi z warzyw i/lub wyciągi z owoców i/lub wyciągi ziół i/lub wyciągi z nasion i/lub witaminy i/lub mikroelementy; i/lub makroelementy; suplementy żywności inne niż do celów leczniczych zawierające w swoim składzie wyciągi z owoców i/lub wyciągi z warzyw i/lub wyciągi z nasion i/lub wyciągi ziół i/lub witaminy i/lub mikroelementy; i/lub makroelementy, środki dietetyczne inne niż do celów leczniczych zawierające w swoim składzie wyciągi z owoców i/lub wyciągi z warzyw i/lub wyciągi z nasion i/lub wyciągi ziół i/lub witaminy i/lub mikroelementy; i/lub makroelementy, dietetyczne substancje inne niż do celów leczniczych zawierające w swoim składzie wyciągi z owoców i/lub wyciągi z warzyw i/lub wyciągi z nasion i/lub wyciągi ziół i/lub witaminy i/lub mikroelementy i/lub makroelementy, **44** usługi w zakresie ochrony zdrowia dorosłych i dzieci, opieki zdrowotnej i odżywiania; odżywiania dzieci, usługi medyczne w zakresie diagnostyki i terapii u dorosłych i dzieci; porady w zakresie farmakologii, porady w zakresie kosmetyki, kosmetologii i dermatologii estetycznej dorosłych i dzieci.

(111) **239769** (220) 2010 07 23 (210) 373257
 (151) 2011 09 06 (441) 2010 10 25

(732) Przedsiębiorstwo Produkcji Farmaceutycznej Hasco-Lek Spółka Akcyjna, Wrocław, PL.

(540) ferovit

(510), (511) **05** preparaty farmaceutyczne, środki sanitarne do celów medycznych; substancje dietetyczne do celów leczniczych; preparaty do celów medycznych; preparaty farmaceutyczne stosowane w leczeniu ludzi; preparaty farmaceutyczne w postaci tabletek; preparaty farmaceutyczne w postaci kapsułek; preparaty farmaceutyczne w postaci tabletek powlekanych; preparaty w postaci płynnej; preparaty w postaci kropli; leki dla ludzi; pastylki do celów farmaceutycznych; pigułki do celów farmaceutycznych; krople do celów farmaceutycznych; kapsułki do celów farmaceutycznych; tabletki do celów farmaceutycznych; tabletki powlekane do celów farmaceutycznych; pastylki do celów farmaceutycznych zawierające w swoim składzie wyciągi z ziół i/lub wyciągi z owoców i/lub wyciągi z nasion i/lub wyciągi z kwiatów i/lub wyciągi z liści i/lub wyciągi z łodyg i/lub wyciągi z korzeni i/lub witaminy i/lub mikroelementy i/lub makroelementy; pigułki do celów farmaceutycznych zawierające w swoim składzie wyciągi z ziół i/lub wyciągi z owoców i/lub wyciągi z nasion i/lub wyciągi z kwiatów i/lub wyciągi z liści i/lub wyciągi z łodyg i/lub wyciągi z korzeni i/lub witaminy i/lub mikroelementy i/lub makroelementy; kapsułki do celów farmaceutycznych zawierające w swoim składzie wyciągi z ziół i/lub wyciągi z owoców i/lub wyciągi z nasion i/lub wyciągi z kwiatów i/lub wyciągi z liści i/lub wyciągi z łodyg i/lub wyciągi z korzeni i/lub witaminy i/lub mikroelementy i/lub makroelementy, **29** suplementy diety inne niż do celów leczniczych, suplementy żywności inne niż do celów leczniczych, środki dietetyczne inne niż do celów leczniczych, dietetyczne substancje inne niż do celów leczniczych, preparaty roślinne, wszystkie ww. produkty sporządzone z towarów zawartych w tej klasie lub w większości z tych produktów; suplementy diety inne niż do celów leczniczych zawierające w swoim składzie wyciągi z owoców i/lub wyciągi z warzyw i/lub wyciągi z nasion i/lub wyciągi ziół i/lub witaminy i/lub mikroelementy; i/lub makroelementy; suplementy żywności inne niż do celów leczniczych zawierające w swoim składzie wyciągi z owoców i/lub wyciągi z warzyw i/lub wyciągi z nasion i/lub wyciągi ziół i/lub witaminy i/lub mikroelementy; i/lub makroelementy, środki dietetyczne inne niż do celów leczniczych zawierające w swoim składzie wyciągi z owoców i/lub wyciągi z warzyw i/lub wyciągi ziół i/lub wyciągi z nasion i/lub witaminy i/lub mikroelementy i/lub makroelementy, **44** usługi w zakresie ochrony zdrowia dorosłych i dzieci, opieki zdrowotnej i odżywiania; odżywiania dzieci, usługi medyczne w zakresie diagnostyki i terapii u dorosłych i dzieci; porady w zakresie farmakologii, porady w zakresie kosmetyki, kosmetologii i dermatologii estetycznej dorosłych i dzieci; usługi medyczne stacjonarne i objazdowe.

(111) **239770** (220) 2010 02 15 (210) 366336
 (151) 2011 05 26 (441) 2010 05 24

(732) Przedsiębiorstwo Handlowe „MAM” Spółka z ograniczoną odpowiedzialnością, Zgórsko, PL.

(540)



Kolor znaku: niebieski, czerwony

(531) 26.1.2, 27.5.1, 29.1.12

(510), (511) **35** prowadzenie sklepu i hurtowni z następującymi towarami: farby dekoracyjne, lakiery, emalie, podłogi niemetalowe, podłogi drewniane, panele, podłogi korkowe, podłogi ze skóry, wykładziny podłogowe izolacyjne i winylowe, kleje i masy uszczelniające, kleje jedno i wieloskładnikowe, impregnaty do betonu, tynku i drewna, szpachle, barwniki do farb i środki barwiące, fugi do glazury, preparaty do czyszczenia tapet papierowych, papiery ściernie i osprzęt do nich, gąbki i kostki szlifierskie, listwy wykończeniowe z tworzyw sztucznych, uszczelki z tworzywa, agregaty malarskie, pistolety lakiernicze i osprzęt do nich, agregaty tapicerskie, szpachelki, skrobaki, pace, dłuta, nożyki, szczotki do czyszczenia, pędzle malarskie, wałki, rączki, kleje do malowania, tapety z tworzyw sztucznych, elementy wykończeniowe do tapet, folie i taśmy przylepne, taśmy maskujące malarskie, **37** usługi budowlane, malowanie mieszkań i budynków.

(111) **239771** (220) 2010 02 10 (210) 366131

(151) 2011 08 05 (441) 2010 05 24

(732) Miasto Stołeczne Warszawa, Warszawa, PL.

(540)



Kolor znaku: granatowy, zielony, biały

(531) 18.1.7, 26.4.2, 27.5.1, 29.1.13

(510), (511) **09** automaty biletowe, **16** bilety, **39** usługi parkowania samochodów, usługi transportu pasażerskiego.

(111) **239772** (220) 2010 02 10 (210) 366132

(151) 2011 08 05 (441) 2010 05 24

(732) Miasto Stołeczne Warszawa, Warszawa, PL.

(540)



Kolor znaku: granatowy, zielony, biały

(531) 18.1.7, 26.4.2, 27.5.1, 29.1.13

(510), (511) **09** automaty biletowe, **16** bilety, **39** usługi parkowania samochodów, usługi transportu pasażerskiego.

(111) **239773** (220) 2010 02 10 (210) 366133

(151) 2011 08 05 (441) 2010 05 24

(732) Miasto Stołeczne Warszawa, Warszawa, PL.

(540)



(531) 18.1.7, 26.4.2, 27.5.1

(510), (511) **09** automaty biletowe, **16** bilety, **39** usługi parkowania samochodów, usługi transportu pasażerskiego.

(111) **239774** (220) 2010 02 16 (210) 366345

(151) 2011 05 26 (441) 2010 05 24

(732) FIRMA PRODUKCYJNO-USŁUGOWO-HANDLOWA „MOKATE”

Teresa Mokrysz, Ustroń, PL.

(540)



Kolor znaku: biały, czarny, złoty

(531) 26.1.2, 27.5.1, 29.1.13

(510), (511) **30** kawa.(111) **239775** (220) 2010 02 16 (210) 366346

(151) 2011 05 26 (441) 2010 05 24

(732) Firma Produkcyjno-Usługowo-Handlowa „MOKATE” Teresa

Mokrysz, Ustroń, PL.

(540)



Kolor znaku: brązowy, biały, czarny, czerwony, złoty, żółty, pomarańczowy

(531) 5.7.1, 11.3.1, 11.3.4, 25.1.15, 26.1.2, 27.5.1, 29.1.15

(510), (511) **30** kawa.(111) **239776** (220) 2010 02 16 (210) 366347

(151) 2011 05 26 (441) 2010 05 24

(732) Firma Produkcyjno-Usługowo-Handlowa „MOKATE” Teresa

Mokrysz, Ustroń, PL.

(540)



Kolor znaku: czerwony, czarny, biały, żółty, złoty, brązowy

(531) 5.7.1, 11.3.1, 11.3.4, 25.1.15, 26.1.2, 27.5.1, 29.1.15

(510), (511) **30** kawa.

(111) **239777** (220) 2010 03 02 (210) 367117
 (151) 2011 06 06 (441) 2010 06 07
 (732) „BIO-EKO” Spółka z ograniczoną odpowiedzialnością,
 Chorzów, PL.
 (540) FORMEX
 (510), (511) **01** preparaty antyadhezyjne do celów innych niż do
 użytku domowego, **04** oleje przemysłowe, oleje ułatwiające wyjmo-
 wanie z formy, oleje do smarowania, oleje zwilżające.

(111) **239778** (220) 2010 03 16 (210) 367811
 (151) 2011 05 16 (441) 2010 06 21
 (732) Handel Artykułami Przemysłowymi Export-Import Tomasz
 Giwojno, Warszawa, PL.
 (540) TEMANLI
 (510), (511) **18** aktówki, torebki, portfele, portfele na karty wizytowe,
 portfele na karty płatnicze, kufierki, portmonetki, komplety podróżne
 ze skóry, kufierki na kosmetyki, skórzane etui na klucze, plecaki, torby
 na zakupy, walizki, parasole, paski skórzane, narzuty ze skór.

(111) **239779** (220) 2010 03 18 (210) 367944
 (151) 2011 08 05 (441) 2010 06 21
 (732) VISTON Spółka z ograniczoną odpowiedzialnością,
 Tomaszów Mazowiecki, PL.
 (540) VISTON
 (510), (511) **07** instalacje centralnego odkurzenia oraz oprzyrządo-
 wanie do instalacji centralnego odkurzenia, **17** armatura niemeta-
 lowa do przewodów powietrznych zawarta w tej klasie, tworzywa
 sztuczne półprzetworzone.

(111) **239780** (220) 2010 03 19 (210) 368027
 (151) 2011 06 06 (441) 2010 06 21
 (732) ANGLOBUD-CH. John, K. Piorunek Spółka Jawna, Żółwin, PL.
 (540) DREWIZOL
 (510), (511) **02** farby, pokosty, lakiery, środki zapobiegające przed
 korozją, środki zabezpieczające drewno, barwniki, zaprawy farbier-
 skie, żywice naturalne, folie metaliczne i formy proszkowe dla mala-
 rzy, dekoratorów, drukarzy i artystów.

(111) **239781** (220) 2010 03 23 (210) 368186
 (151) 2011 06 17 (441) 2010 07 05
 (732) SIROSCAN Spółka z ograniczoną odpowiedzialnością,
 Warszawa, PL.
 (540)



Kolor znaku: ciemnoszary, szary, jasnoszary
 (531) 27.5.1, 29.1.6
 (510), (511) **03** środki kosmetyczne, **35** usługi reklamowe, usługi
 marketingowe, doradztwo w zakresie zarządzania marką, **41** usługi
 szkoleniowe.

(111) **239782** (220) 2010 03 31 (210) 368566
 (151) 2011 05 27 (441) 2010 07 05
 (732) „PRO-SAN” M. JAGIEŁKA i M. WISZNIEWSKI SPÓŁKA JAWNA,
 Kołobrzeg, PL.
 (540) HOTEL AQUARIUS SPA W KOŁOBRZEGU. U NAS ZŁAPIESZ
 WIATR W ŻAGLE...
 (510), (511) **41** działalność sportowa i kulturalna, usługi wypożyczania
 sprzętu plażowego i sportowego, usługi związane z organizacją wy-
 poczynku i rekreacji, usługi rekreacyjnego wodnego parku rozrywki,
43 usługi gastronomiczne i hotelarskie, usługi wypożyczania krzesel,
 stołów, bielizny stołowej i szklanej zastawy stołowej, catering, **44** usłu-
 gi odnowy biologicznej, usługi fryzjerskie i kosmetyczne.

(111) **239783** (220) 2010 04 02 (210) 368719
 (151) 2011 06 06 (441) 2010 07 05

(732) Perła-Browary Lubelskie Spółka Akcyjna, Lublin, PL.
 (540) perła export. otwórz się na świat
 (510), (511) **32** piwo, piwo bezalkoholowe, napoje bezalkoholowe.

(111) **239784** (220) 2010 04 06 (210) 368757
 (151) 2011 05 27 (441) 2010 07 19
 (732) OLEOFARM S.C. Marek Chrzanowski, Leszek Stanecki,
 Pietrzykowice, PL.
 (540) lenvitol
 (510), (511) **05** substancje dietetyczne do celów leczniczych, oleje
 lecznicze, oleje roślinne do celów zdrowotnych; produkty żywno-
 ściowe dla celów zdrowotnych z udziałem oleju lnianego; prepara-
 ty, tabletki i kapsułki witaminowe i z olejami leczniczymi, roślinne,
 ziołowe i mineralne dodatki do żywności o działaniu leczniczym,
 wzmacniające, uodparniające, zapobiegające oraz odżywcze prepa-
 raty z siemienia lnianego; suplementy odżywcze płynne, w proszku
 i zawiesznie z olejem lnianym, do celów leczniczych, **29** oleje jadalne
 i tłuszcze, oleje lniane, preparaty z siemienia lnianego do celów spo-
 żywczych, koncentraty i odżywki wysokobiałkowe wzbogacone wi-
 taminami na bazie oleju roślinnego, **41** organizowanie i prowadzenie
 szkoleń i wykładów z zakresu zdrowego odżywiania oraz profilaktyki
 zdrowotnej, działalność edukacyjna w dziedzinie leczniczego stosowa-
 nia preparatów na bazie oleju lnianego.

(111) **239785** (220) 2010 04 06 (210) 368764
 (151) 2011 05 27 (441) 2010 07 19
 (732) „SLEEP” Spółka z ograniczoną odpowiedzialnością,
 Wrocław, PL.
 (540)



Kolor znaku: pomarańczowy, szary, biały
 (531) 7.1.6, 7.1.25, 27.5.1, 29.1.13
 (510), (511) **39** transport; pakowanie i składowanie towarów; organi-
 zowanie podróży, **43** usługi zaopatrzenia w żywność i napoje; tym-
 czasowe zakwaterowanie.

(111) **239786** (220) 2010 04 09 (210) 368957
 (151) 2011 08 05 (441) 2010 07 19
 (732) OPUS 2 INVESTMENT Spółka z ograniczoną
 odpowiedzialnością, Warszawa, PL.
 (540)



Kolor znaku: czerwony, fioletowy, niebieski, czarny
 (531) 26.4.1, 27.5.1, 29.1.14
 (510), (511) **35** doradztwo i pomoc w zakresie prowadzenia handlu
 i działalności gospodarczej, zarządzanie działalnością gospodarczą
 i administrowanie działalnością centrum handlowo-rozrywkowo-
 usługowego, usługi sprzedaży (handlu) na rzecz osób trzecich towa-
 rów z branży spożywczej, alkoholowej, chemicznej, kosmetycznej,
 farmaceutycznej, motoryzacyjnej, informatycznej, komputerowej,
 budowlanej, sprzętu i przyborów gospodarstwa domowego, mebli,
 tekstyliów, odzieży i obuwia, artykułów sportowych, gier i zabawek
 pozwalające nabywcy wygodnie je oglądać i kupować, doradztwo
 w zakresie promocji sprzedaży, oraz usługi w zakresie informacji
 handlowej, marketing, organizacja i przeprowadzanie promocji
 sprzedaży, zgrupowanie na rzecz osób trzecich towarów z branży

spożywczej, alkoholowej, chemicznej, kosmetycznej, farmaceutycznej, motoryzacyjnej, informatycznej, komputerowej, budowlanej, sprzętu i przyborów gospodarstwa domowego, mebli, tekstyliów, odzieży i obuwia, artykułów sportowych, gier i zabawek pozwalające nabywcy wygodnie je oglądać i kupować, doradztwo w zakresie promocji sprzedaży, informacja handlowa i doradztwo w zakresie działalności gospodarczej, informacja handlowa, rozpowszechnianie i dystrybucja materiałów reklamowych, organizowanie wystaw i imprez kulturalnych, rozrywkowych oraz sportowych w celach handlowych i reklamowych, wynajmowanie powierzchni wystawienniczej, wynajmowanie powierzchni na cele reklamowe, wynajmowanie miejsc na umieszczanie ogłoszeń lub reklam, organizacja pokazów towarów i usług, **36** wynajmowanie powierzchni na działalność handlową i usługową, zarządzanie nieruchomościami, dzierżawa, najem oraz wszelkie usługi finansowe w zakresie wynajmu majątku nieruchomego, administrowanie i zagospodarowywanie nieruchomości, zbieranie czyszu, wynajem powierzchni dla osób trzecich w celach prywatnych lub handlowych, wynajem powierzchni, w szczególności w centrum handlowo-rozrywkowo-usługowym. wynajmowanie pomieszczeń na cele biurowe, usługi wyceny nieruchomości, usługi pośrednictwa w sprawach związanych z nieruchomościami, agencje pośrednictwa w zakresie nieruchomości i ich wynajmu, zarządzanie i administracja nieruchomościami w celach handlowych dla osób trzecich, **37** usługi ogólnobudowlane związane z budową budynków, nadzór budowlany, usługi w zakresie kompleksowego wykonawstwa prac budowlanych, instalacyjnych, montażowych, wypożyczanie sprzętu budowlanego, usługi związane z naprawami i konserwacją budynków, **42** dekoracja wystaw i witryn sklepowych, projektowanie architektoniczne i urbanistyczne, doradztwo budowlane, usługi w zakresie opracowywania koncepcji inwestycji budowlanych, wykonywanie projektów budowlanych i technologicznych, dekoratorstwo wnętrz, doradztwo w zakresie projektów budowlanych i architektury, wykonywanie ekspertyz inżynierskich, opinie i analizy w zakresie budownictwa, badania techniczne, **45** obsługa prawna przedsięwzięć inwestycyjnych.

(111) **239787** (220) 2010 04 09 (210) 368958
 (151) 2011 08 05 (441) 2010 07 19
 (732) OPUS 2 INVESTMENT Spółka z ograniczoną odpowiedzialnością, Warszawa, PL.
 (540)

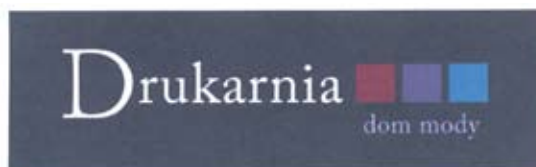

Kolor znaku: ciemnofioletowy, fioletowy, czerwony, niebieski, biały
 (531) 26.4.1, 27.5.1, 29.1.15
 (510), (511) **35** doradztwo i pomoc w zakresie prowadzenia handlu i działalności gospodarczej, zarządzanie działalnością gospodarczą i administrowanie działalnością centrum handlowo-rozrywkowo-usługowego, usługi sprzedaży (handlu) na rzecz osób trzecich towarów z branży spożywczej, alkoholowej, chemicznej, kosmetycznej, farmaceutycznej, motoryzacyjnej, informatycznej, komputerowej, budowlanej, sprzętu i przyborów gospodarstwa domowego, mebli, tekstyliów, odzieży i obuwia, artykułów sportowych, gier i zabawek pozwalające nabywcy wygodnie je oglądać i kupować, doradztwo w zakresie promocji sprzedaży, informacja handlowa i doradztwo w zakresie działalności gospodarczej, informacja handlowa, rozpowszechnianie i dystrybucja materiałów reklamowych, organizowanie wystaw i imprez kulturalnych, rozrywkowych oraz sportowych w celach handlowych i reklamowych, wynajmowanie powierzchni wystawienniczej,

wynajmowanie powierzchni na cele reklamowe, wynajmowanie miejsc na umieszczanie ogłoszeń lub reklam, organizacja pokazów towarów i usług, **36** wynajmowanie powierzchni na działalność handlową i usługową, zarządzanie nieruchomościami, dzierżawa, najem oraz wszelkie usługi finansowe w zakresie wynajmu majątku nieruchomego, administrowanie i zagospodarowywanie nieruchomości, zbieranie czyszu, wynajem powierzchni dla osób trzecich w celach prywatnych lub handlowych, wynajem powierzchni, w szczególności w centrum handlowo-rozrywkowo-usługowym. wynajmowanie pomieszczeń na cele biurowe, usługi wyceny nieruchomości, usługi pośrednictwa w sprawach związanych z nieruchomościami, agencje pośrednictwa w zakresie nieruchomości i ich wynajmu, zarządzanie i administracja nieruchomościami w celach handlowych dla osób trzecich, **37** usługi ogólnobudowlane związane z budową budynków, nadzór budowlany, usługi w zakresie kompleksowego wykonawstwa prac budowlanych, instalacyjnych, montażowych, wypożyczanie sprzętu budowlanego, usługi związane z naprawami i konserwacją budynków, **42** dekoracja wystaw i witryn sklepowych, projektowanie architektoniczne i urbanistyczne, doradztwo budowlane, usługi w zakresie opracowywania koncepcji inwestycji budowlanych, wykonywanie projektów budowlanych i technologicznych, dekoratorstwo wnętrz, doradztwo w zakresie projektów budowlanych i architektury, wykonywanie ekspertyz inżynierskich, opinie i analizy w zakresie budownictwa, badania techniczne, **45** obsługa prawna przedsięwzięć inwestycyjnych.

(111) **239788** (220) 2010 06 15 (210) 369063
 (151) 2011 06 20 (441) 2010 09 27
 (732) Brandhouse Żywiec Sprzedaż i Dystrybucja
 Spółka z ograniczoną odpowiedzialnością Spółka komandytowa,
 Żywiec, PL.
 (540)



Kolor znaku: czerwony
 (531) 24.9.1, 27.5.1, 29.1.1
 (510), (511) **06** kapsle metalowe do butelek, puszki metalowe, beczki metalowe na piwo i stojaki do beczek z metalu, krany do beczek z metalu, **16** podkładki pod szklanki wykonane z papieru lub z tektury, chorągiewki papierowe, materiały reklamowe i promocyjne z papieru lub z tektury lub w formie materiałów piśmiennych, publikacje o treści reklamowej i promocyjnej, reklamowe materiały drukowane, plakaty, karty menu, **18** torby sportowe i turystyczne, portmonetki, etui na klucze ze skóry lub z imitacji skóry, parasole, **20** billboardy reklamowe z winylu, beczki niemetalowe i stojaki do beczek nie z metalu, zamknięcia do butelek nie z metalu i kapsle do butelek nie z metalu, krany do beczek niemetalowe, meble będące wyposażeniem barów, piwiarni i ogródków piwnych, **21** wyroby szklane, porcelanowe i ceramiczne nie ujęte w innych klasach obejmujące szklanki, kufle, kubki, kieliszki, butelki, karafki, dzbanki, flakony; tace, pojemniki kuchenne, podkładki pod naczynia inne niż metalowe i tekstylne, serwetniki, otwieracze do butelek, **22** markizy i namioty, **25** odzież i nakrycia głowy, w tym daszki przeciwsłoneczne, **32** piwo, wody mineralne i gazowane oraz inne napoje bezalkoholowe; napoje owocowe i soki owocowe; syropy i inne preparaty do produkcji napojów, **33** napoje alkoholowe, **35** usługi reklamowe i promocyjne, usługi w zakresie organizowania targów i wystaw w celach handlowych lub reklamowych, organizowanie imprez promocyjnych, informacja o targach i wystawach handlowych i reklamowych oraz o imprezach promocyjnych, **36** sponsorowanie finansowe imprez kulturalnych, sportowych, rozrywkowych i edukacyjnych, **41** usługi w zakresie or-

ganizowania imprez rozrywkowych w formie konkursów, zawodów i festynów, usługi w zakresie organizowania imprez sportowych, rekreacyjnych i kulturalnych, informacja o wyżej wymienionych imprezach.

(111) **239789** (220) 2010 06 02 (210) 371149
(151) 2011 07 08 (441) 2010 09 13

(732) TAN VIET International Spółka Akcyjna, Łęgowo, PL.

(540) TAO WYSPA SMAKÓW

(510), (511) **29** buliony, grzyby suszone, grzyby konserwowe; oleje jadalne, olej sezamowy, konserwy rybne, konserwy mięsne, owoce konserwowe, warzywa konserwowe; mięso i ekstrakty mięsne; ryby, drób, dziczyzna; owoce i warzywa konserwowane, suszone i gotowane; galaretki, dżemy; mrożone owoce, mrożone warzywa, mrożone owoce morza; bambus krojony, bambus konserwowy; prażynnikretwetkowe, chrupki ziemniaczane, zupy błyskawiczne, **30** kawa, herbata, kakao, cukier, ryż, potrawy ryżowe, cukier trzcinowy, mąka kukurydziana, mąkaryżowa, mąka pszenna, preparaty zbożowe, przyprawy, chleb, ciastka, wyroby cukiernicze i piekarnicze, makarony, słodycze, lody, miód, drożdże, proszki do pieczenia, sól, musztarda, ocet, sosy, majonezy, chrupki kukurydziane, chrupki ryżowe; sushi, **31** orzechy ziemne, orzechy laskowe, orzechy włoskie, migdały, ziarna sezamu, orzechy arachidowe, wodorosty jadalne, **43** usługi zaopatrzenia w żywność i napoje, usługi hotelowe i restauracyjne.

(111) **239790** (220) 2010 06 02 (210) 371150
(151) 2011 07 08 (441) 2010 09 13

(732) TAN VIET International Spółka Akcyjna, Łęgowo, PL.

(540) WYSPA SMAKÓW

(510), (511) **29** buliony, grzyby suszone, grzyby konserwowe; oleje jadalne, olej sezamowy, konserwy rybne, konserwy mięsne, owoce konserwowe, warzywa konserwowe; mięso i ekstrakty mięsne; ryby, drób, dziczyzna; owoce i warzywa konserwowane, suszone i gotowane; galaretki, dżemy; mrożone owoce, mrożone warzywa, mrożone owoce morza; bambus krojony, bambus konserwowy; prażynnikretwetkowe, chrupki ziemniaczane, zupy błyskawiczne, **30** kawa, herbata, kakao, cukier, ryż, potrawy ryżowe, cukier trzcinowy, mąka kukurydziana, mąkaryżowa, mąka pszenna, preparaty zbożowe, przyprawy, chleb, ciastka, wyroby cukiernicze i piekarnicze, makarony, słodycze, lody, miód, drożdże, proszki do pieczenia, sól, musztarda, ocet, sosy, majonezy, chrupki kukurydziane, chrupki ryżowe; sushi, **31** orzechy ziemne, orzechy laskowe, orzechy włoskie, migdały, ziarna sezamu, orzechy arachidowe, wodorosty jadalne, **43** usługi zaopatrzenia w żywność i napoje; usługi hotelowe i restauracyjne.

(111) **239791** (220) 2010 06 07 (210) 371274
(151) 2011 08 11 (441) 2010 09 13

(732) BOCHEMIE a.s., Bohumin, CZ.

(540)



Kolor znaku: czerwony, biały, srebrny, jasnoniebieski, niebieski

(531) 25.7.20, 26.1.2, 26.1.5, 27.5.1, 29.1.14

(510), (511) **03** preparaty stosowane w praniu, środki wybielające, środki do czyszczenia i zmywania, odtłuszczacze, **05** środki odkażające do zwalczania bakterii, wirusów i pleśni, fungicydy.

(111) **239792** (220) 2010 06 08 (210) 371346
(151) 2011 07 04 (441) 2010 09 13

(732) Afilo Spółka z ograniczoną odpowiedzialnością, Warszawa, PL.

(540)



Kolor znaku: czarny, czerwony, szary

(531) 26.1.1, 26.3.1, 27.5.1, 29.1.13

(510), (511) **09** programy i oprogramowanie do gier, reklamowe gry komputerowe i telewizyjne, gry na telefony komórkowe, **28** reklamowe gry elektroniczne inne niż telewizyjne, **35** reklama za pośrednictwem sieci komputerowej, tworzenie i obsługa reklam internetowych, marketing, marketing szeptany, w tym w internecie, **38** przesyłanie informacji tekstowej i obrazowej przy pomocy komputera.

(111) **239793** (220) 2010 06 11 (210) 371452
(151) 2011 08 11 (441) 2010 09 13

(732) Energia dla firm Spółka z ograniczoną odpowiedzialnością, Warszawa, PL.

(540)



Kolor znaku: pomarańczowy, żółty, niebieski

(531) 5.3.11, 5.3.13, 5.3.14, 14.1.5, 14.1.10, 27.5.1, 29.1.13

(510), (511) **35** handel energią elektryczną, handel paliwami gazowymi w systemie sieciowym.

(111) **239794** (220) 2010 06 15 (210) 371566
(151) 2011 06 15 (441) 2010 09 27

(732) „PRZEDSIĘBIORSTWO PRODUKCJI FARMACEUTYCZNEJ HASCO-LEK” SPÓŁKA AKCYJNA, Wrocław, PL.

(540) epileptra

(510), (511) **05** preparaty farmaceutyczne, środki sanitarne do celów medycznych; preparaty do celów medycznych; preparaty farmaceutyczne stosowane w leczeniu ludzi; preparaty farmaceutyczne w postaci tabletek; preparaty farmaceutyczne w postaci kapsułek; preparaty farmaceutyczne w postaci tabletek powlekanych; preparaty w postaci płynnej; preparaty w postaci syropu; leki dla ludzi; pastylki do celów farmaceutycznych; pigułki do celów farmaceutycznych; syropy do celów farmaceutycznych; kapsułki do celów farmaceutycznych; tabletki do celów farmaceutycznych; tabletki powlekane do celów farmaceutycznych; stosowane przy leczeniu schorzeń neurologicznych; stosowane przy leczeniu epilepsji; preparaty farmaceutyczne stosowane przy leczeniu schorzeń neurologicznych; preparaty do celów medycznych stosowane przy leczeniu schorzeń neurologicznych; preparaty farmaceutyczne stosowane w leczeniu ludzi stosowane przy leczeniu schorzeń neurologicznych; preparaty farmaceutyczne w postaci tabletek stosowane przy leczeniu schorzeń neurologicznych; preparaty farmaceutyczne w postaci kapsułek stosowane przy leczeniu schorzeń neurologicznych; preparaty farmaceutyczne w postaci tabletek powlekanych stosowane przy leczeniu schorzeń neurologicznych; preparaty w postaci płynnej stosowane przy leczeniu schorzeń neurologicznych; preparaty w postaci syropu stosowane przy leczeniu schorzeń neurologicznych; leki dla ludzi stosowane przy leczeniu schorzeń neurologicznych; pastylki do celów farmaceutycznych stosowane przy leczeniu schorzeń neurologicznych; pigułki do celów farmaceutycznych stosowane przy leczeniu schorzeń neurologicznych; syropy do celów farmaceutycznych stosowane przy leczeniu schorzeń neurologicznych; kapsułki do celów farmaceutycznych stosowane przy leczeniu schorzeń neurologicznych; tabletki do celów farmaceutycznych stosowane przy leczeniu schorzeń neurologicznych; tabletki powlekane do celów farmaceutycznych stosowane przy leczeniu schorzeń neurologicznych; preparaty farmaceutyczne stosowane przy leczeniu schorzeń neurologicznych; preparaty farmaceutyczne stosowane przy leczeniu epilepsji; preparaty do celów medycznych stosowane przy leczeniu epilepsji; preparaty farmaceutyczne stosowane w leczeniu ludzi stosowane przy leczeniu epilepsji; preparaty farmaceutyczne w postaci tabletek

stosowane przy leczeniu epilepsji; preparaty farmaceutyczne w postaci kapsułek stosowane przy leczeniu epilepsji; preparaty farmaceutyczne w postaci tabletek powlekanych stosowane przy leczeniu epilepsji; preparaty w postaci płynnej stosowane przy leczeniu epilepsji; preparaty w postaci syropu stosowane przy leczeniu epilepsji; leki dla ludzi stosowane przy leczeniu epilepsji; pastylki do celów farmaceutycznych stosowane przy leczeniu epilepsji; pigułki do celów farmaceutycznych stosowane przy leczeniu epilepsji; kapsułki do celów farmaceutycznych stosowane przy leczeniu epilepsji; tabletki do celów farmaceutycznych stosowane przy leczeniu epilepsji; tabletki powlekane do celów farmaceutycznych stosowane przy leczeniu epilepsji; leki przeciwpadaczkowe; leki zawierające pochodną pirolidonu; leki zawierające lewetiracetam, **44** usługi w zakresie ochrony zdrowia dorosłych i dzieci, opieki zdrowotnej i odżywiania; odżywiania dzieci, usługi medyczne w zakresie diagnostyki i terapii u dorosłych i dzieci; porady w zakresie farmakologii, porady w zakresie kosmetyki, kosmologii i dermatologii estetycznej dorosłych i dzieci.

(111) **239795** (220) 2010 06 17 (210) 371692
 (151) 2011 08 11 (441) 2010 09 27
 (732) HM INWEST SPÓŁKA Z OGRANICZONĄ
 ODPOWIEDZIALNOŚCIĄ, Warszawa, PL.
 (540)



Kolor znaku: granatowy, szary, biały

(531) 26.4.3, 26.5.4, 27.5.1, 29.1.13
 (510), (511) **35** reklama; zarządzanie w działalności handlowej, usługi sprzedaży detalicznej i hurtowej w zakresie materiałów, maszyn, urządzeń i sprzętu budowlanego, hydraulicznego, grzejnego, wentylacyjnego, elektrycznego i oświetleniowego; usługi w zakresie doradztwa, informacji i zarządzania w działalności gospodarczej i handlowej związanej z branżą budowlaną; zarządzanie projektem inwestycji oraz budowy i projektami w zakresie inżynierii lądowej, usługi organizacji i zarządzania podwykonawcami, usługi w zakresie marketingu, promocji i reklamy związanej z nieruchomościami, administrowanie działalności handlowej; prace biurowe, **36** usługi agencji nieruchomości, wynajem mieszkań i biur, administrowanie nieruchomościami, leasing, oszacowywanie (wycena), pośrednictwo w zakresie nieruchomości, usługi inwestycyjne związane z nieruchomościami, usługi finansowe, informacja i doradztwo finansowe, usługi w zakresie doradztwa inwestycyjnego, usługi finansowe związane z leasingiem, kupnem, sprzedażą, hipoteką, najmem i dzierżawą nieruchomości, inwestycje kapitałowe; usługi w zakresie działalności deweloperskiej, usługi w zakresie pozyskiwania i zakupu gruntu pod inwestycje budowlane; usługi w zakresie administrowania i zarządzania majątkiem nieruchomym; usługi pośrednictwa w handlu nieruchomościami, **37** usługi budowlane; naprawy; usługi instalacyjne; usługi w zakresie prac wykonawczych w branży ogólnobudowlanej i konstrukcji obiektów, prac przygotowawczych w zakresie wyburzeń i organizacji placów budowy, robót ziemnych i wykopów, robót żelbetonowych, ciesielskich, zbrojarskich, betonowych, dekarskich i hydraulicznych, wykonawstwo izolacji, robót murowych z wykorzystaniem wszystkich materiałów ściennych i dostępnych technologii wykonawczych, robót wykończeniowych; specjalistyczne usługi budowlane, usługi w zakresie budownictwa przemysłowego, usługi w zakresie rozbiórki, renowacji, konserwacji i czyszczenia budynków, nadzór budowlany, usługi w zakresie zagospodarowania przestrzennego; usługi w zakresie instalacji, konserwacji i naprawy maszyn, usługi w zakresie wynajmu maszyn, urządzeń i sprzętu budowlanego; informacja, doradztwo i konsultacje w zakresie wymienionych usług, **42** usługi projektowe i architektoniczne w zakresie budownictwa, usługi inżynierskie; konsultacje architektoniczne, konsultacje inżynierskie, usługi projektowania wnętrz, usługi projektowania

ogrodów, usługi projektowania krajobrazu, rysunki techniczne, opracowywanie projektów technicznych, specjalistyczne konsultacje i doradztwo związane z powyższymi usługami, analiza projektów, **43** wynajmowanie i rezerwacja mieszkań na pobyt czasowy.

(111) **239796** (220) 2010 06 21 (210) 371788
 (151) 2011 08 11 (441) 2010 09 27
 (732) Continental Teves AG & Co. oHG, Frankfurt am Main, DE.
 (540) ATE Centrum Hamulcowe
 (510), (511) **07** silniki do siedzeń, luster, szyb, dachów przesuwanych, **09** elektryczne i elektroniczne aparaty i urządzenia stosowane w pojazdach silnikowych, zawarte w klasie 9, **12** pojazdy silnikowe i części pojazdów silnikowych zawarte w klasie 12.

(111) **239797** (220) 2010 06 21 (210) 371789
 (151) 2011 08 11 (441) 2010 09 27
 (732) Continental Teves AG & Co. oHG, Frankfurt am Main, DE.
 (540)



(531) 26.4.1, 26.4.22, 27.5.1
 (510), (511) **07** silniki do siedzeń, luster, szyb, dachów przesuwanych, **09** elektryczne i elektroniczne aparaty i urządzenia stosowane w pojazdach silnikowych, zawarte w klasie 9, **12** pojazdy silnikowe i części pojazdów silnikowych zawarte w klasie 12, **35** handel detaliczny i hurtowy usług związanych z produktami i akcesoriami związanymi z pojazdami silnikowymi, **37** konserwacja i naprawa pojazdów silnikowych, **41** zapewnienie szkoleń i doskonalenia zawodowego w dziedzinie inżynierii pojazdów silnikowych, w szczególności w dziedzinie technologii hamulców i hamowania.

(111) **239798** (220) 2010 06 28 (210) 372109
 (151) 2011 08 09 (441) 2010 10 11
 (732) HELIKON MEBLE BIUROWE Spółka Akcyjna, Warszawa, PL.
 (540)



Kolor znaku: czerwony, szary

(531) 27.5.1, 29.1.12
 (510), (511) **35** dystrybucja mebli biurowych (główny trzon dystrybucji), szkolnych, metalowych, laboratoryjnych oraz mebli przeznaczonych dla segmentu HoReCa (hotele, restauracje, kawiarnie), dystrybucja foteli i krzeseł, dystrybucja media portów i innych akcesoriów meblowych.

(111) **239799** (220) 2010 06 28 (210) 372110
 (151) 2011 08 09 (441) 2010 10 11
 (732) Józef Sadkiewicz, Bydgoszcz, PL.
 (540)



Kolor znaku: biały, pomarańczowy, szary, czarny
 (531) 8.1.1, 27.5.1, 29.1.14

(510), (511) **41** prowadzenie działalności dydaktycznej, organizacja szkoleń stacjonarnych i wyjazdowych, organizacja seminariów i sympozjów, nauka i doskonalenie umiejętności zawodowych.

(111) **239800** (220) 2010 06 28 (210) 372111
 (151) 2011 08 09 (441) 2010 10 11
 (732) Józef Sadkiewicz, Bydgoszcz, PL.
 (540)



Kolor znaku: biały, czarny, czerwony

(531) 11.1.2, 27.5.1, 29.1.13

(510), (511) **41** prowadzenie działalności dydaktycznej, organizacja szkoleń stacjonarnych i wyjazdowych, organizacja seminariów i sympozjów.

(111) **239801** (220) 2010 06 28 (210) 372116
 (151) 2011 08 09 (441) 2010 10 11
 (732) Cititravel Polska Spółka z ograniczoną odpowiedzialnością, Poznań, PL.
 (540)



Kolor znaku: pomarańczowy, szary, czarny, biały

(531) 1.3.2, 27.5.1, 29.1.14

(510), (511) **39** usługi turystyczne, prowadzenie agencji i biur podróży, organizowanie wycieczek, organizowanie wycieczek morskich, rezerwowanie miejsc na podróż, wycieczki, pielgrzymki i pobyt w ośrodkach wczasowo-turystycznych, zwiedzanie turystyczne, **41** organizowanie i obsługa kongresów i konferencji poświęconych turystyce, organizowanie i obsługa konkursów edukacyjnych i/lub rozrywkowych, organizowanie i obsługa imprez sportowych, organizowanie i obsługa obozów wypoczynkowych i sportowych, prowadzenie i przekazywanie informacji o turystyce, rekreacji i imprezach rozrywkowych, **43** prowadzenie agencji zakwaterowania, prowadzenie hoteli, pensjonatów, domów turystycznych i noclegowni.

(111) **239802** (220) 2010 06 28 (210) 372133
 (151) 2011 08 09 (441) 2010 10 11
 (732) „AP SYSTEM” Andrzej Piaskowski, Wrocław, PL.
 (540)



Kolor znaku: złoty, czarny

(531) 1.15.15, 27.5.1, 29.1.12

(510), (511) **29** oleje jadalne.

(111) **239803** (220) 2010 06 29 (210) 372141
 (151) 2011 08 09 (441) 2010 10 11
 (732) Wydawnictwo Wiedza i Praktyka Spółka z ograniczoną odpowiedzialnością, Warszawa, PL.
 (540)

**Instalacje
 elektryczne**
w praktyce

Kolor znaku: czarny, czerwony, biały

(531) 27.5.1, 29.1.13

(510), (511) **16** książki i czasopisma, **35** reklama na rzecz osób trzecich, **41** prowadzenie kursów edukacyjnych i szkolenia.

(111) **239804** (220) 2010 06 29 (210) 372142
 (151) 2011 08 09 (441) 2010 10 11
 (732) „MULTI-MAC” Spółka z ograniczoną odpowiedzialnością, Łódź, PL.
 (540)



Kolor znaku: niebieski, czarny, szary

(531) 1.15.23, 26.1.1, 27.5.1, 29.1.13

(510), (511) **35** zgromadzenie na rzecz osób trzecich tak, aby umożliwić zakup hurtowy i detaliczny oraz za pomocą katalogów przesyłanych pocztą lub za pomocą środków komunikacji elektronicznej towarów: sprężarki, osuszacze, filtry, urządzenia do uzdatniania sprężonego powietrza, urządzenia na sprężone powietrze, reduktory ciśnienia, regulatory ciśnienia, zbiorniki ciśnieniowe, urządzenia i systemy uzdatniania sprężonego powietrza, pompy próżniowe, dmuchawy do sprężania i zasysania, urządzenia do wydmuchu i nadmuchu oraz akcesoria używane w procesach wydmuchu i nadmuchu, odkurzacze, przemysłowe, dysze, dysze chłodzące, dysze grzebieniowe, jonizatory, tłumiki, noże powietrzne, kurtyny powietrzne, szybkozłączka, węże spiralne, przewody pneumatyczne, balansjery, urządzenia próżniowe i akcesoria do urządzeń próżniowych oraz procesów wykorzystujących próżnię, zwijadła, urządzenia do transportu pneumatycznego, główki cięgieł, łożyska, łożyska toczne, łożyska ślizgowe, prowadnice liniowe, oprawy łożyskowe, separatory, urządzenia do ssania powietrza, odpylania, detektory, sterowniki, mierniki; przepływu, poziomu hałasu i ładunków elektrostatycznych, elektrozwory, urządzenia do kontrolowania przepływu powietrza, **37** instalowanie, konserwacja oraz naprawa urządzeń i instalacji sprężonego powietrza, niskiego ciśnienia oraz próżni, **42** usługi: pomiary i badania w zakresie techniki sprężonego powietrza, ekspertyzy techniczne w zakresie sprężonego powietrza, opracowywanie projektów technicznych w zakresie sprężonego powietrza, doradztwo w zakresie planowania zużycia energii.

(111) **239805** (220) 2010 06 29 (210) 372143
 (151) 2011 08 09 (441) 2010 10 11
 (732) B&M CLOTHING COMPANY Spółka z ograniczoną odpowiedzialnością, Radom, PL.
 (540)



(531) 2.3.23, 2.3.25, 27.5.1

(510), (511) **25** odzież damska i dziewczęca, obuwiu damskie.

(111) **239806** (220) 2010 06 29 (210) 372144
 (151) 2011 08 09 (441) 2010 10 11
 (732) B&M CLOTHING COMPANY Spółka z ograniczoną odpowiedzialnością, Radom, PL.
 (540)



Kolor znaku: czarny, ciemnoróżowy, biały
 (531) 2.3.23, 2.3.25, 27.5.1, 29.1.13
 (510), (511) **25** odzież damska i dziewczęca, obuwie damskie.

(111) **239807** (220) 2010 06 30 (210) 372190
 (151) 2011 08 09 (441) 2010 10 11
 (732) BIBBY FINANCIAL SERVICES Spółka z ograniczoną odpowiedzialnością, Warszawa, PL.
 (540) INTEGRAL COLLECTIONS

(510), (511) **35** badania marketingowe, doradztwo specjalistyczne w sprawach działalności gospodarczej, badania w dziedzinie działalności gospodarczej, doradztwo w zarządzaniu działalnością gospodarczą, pozyskiwanie informacji o działalności gospodarczej, analizy kosztów, analizy rynkowe, prognozy ekonomiczne, obróbka i dystrybucja materiałów reklamowych, fakturowanie, informacja handlowa, kompilacja baz danych, księgowość, uaktualnianie materiałów reklamowych, ogłoszenia reklamowe, outsorsing, doradztwo handlowe, pomoc w prowadzeniu działalności gospodarczej, powielanie dokumentów, umowy zlecenia, **36** wywiadowanie gospodarcze, doradztwo podatkowe, doradztwo finansowe, ubezpieczenia, doradztwo ubezpieczeniowe, doradztwo gospodarcze, agencje ściągania wierzytelności, egzekucja wierzytelności, obrót wierzytelnościami, doradztwo w zakresie obrotu wierzytelnościami, tworzenie baz danych dłużników, windykacja należności, agencje nieruchomości i administrowanie nieruchomościami, windykacja należności, agencje nieruchomości i administrowanie nieruchomościami, analizy finansowe, weryfikacja czeków, operacje finansowe, operacje i informacje bankowe, analizy finansowe, wyceny finansowe, usługi powiernicze, pożyczki finansowe, sponsorowanie finansowe, operacje walutowe, wycena finansowa, [ubezpieczenia, nieruchomości, bankowość], pożyczki hipoteczne, pożyczki pod zastaw, obrót papierami wartościowymi, operacje rozrachunkowo-finansowe, agencje ściągania wierzytelności, transakcje finansowe, elektroniczny transfer kapitału, zarządzanie majątkiem, pośrednictwo giełdowe, administrowanie nieruchomościami, agencje badające zdolność kredytową, obsługa pożyczek, **45** usługi prawne świadczone przez osoby trzecie w celu zaspokojenia potrzeb poszczególnych osób, doradztwo prawne, prowadzenie postępowań sądowych oraz postępowań administracyjnych przed organami administracji publicznej i samorządowej, prowadzenie postępowań układowych i upadłościowych, doradztwo w zakresie postępowań układowych i upadłościowych, usługi arbitrażowe, mediacje i negocjacje.

(111) **239808** (220) 2010 06 30 (210) 372191
 (151) 2011 08 09 (441) 2010 10 11
 (732) BIBBY FINANCIAL SERVICES Spółka z ograniczoną odpowiedzialnością, Warszawa, PL.
 (540)



Kolor znaku: czerwony, czarny
 (531) 24.15.1, 26.1.4, 29.1.12

(510), (511) **35** badania marketingowe, doradztwo specjalistyczne w sprawach działalności gospodarczej, badania w dziedzinie działalności gospodarczej, doradztwo w zarządzaniu działalnością gospodarczą, pozyskiwanie informacji o działalności gospodarczej, analizy kosztów, analizy rynkowe, prognozy ekonomiczne, obróbka i dystrybucja materiałów reklamowych, fakturowanie, informacja handlowa, kompilacja baz danych, księgowość, uaktualnianie materiałów reklamowych, ogłoszenia reklamowe, outsorsing, doradztwo handlowe, pomoc w prowadzeniu działalności gospodarczej, powielanie dokumentów, umowy zlecenia, **36** wywiadowanie gospodarcze, doradztwo podatkowe, doradztwo finansowe, ubezpieczenia, doradztwo ubezpieczeniowe, doradztwo gospodarcze, agencje ściągania wierzytelności, egzekucja wierzytelności, obrót wierzytelnościami, doradztwo w zakresie obrotu wierzytelnościami, tworzenie baz danych dłużników, windykacja należności, agencje nieruchomości i administrowanie nieruchomościami, windykacja należności, agencje nieruchomości i administrowanie nieruchomościami, analizy finansowe, weryfikacja czeków, operacje finansowe, operacje i informacje bankowe, analizy finansowe, wyceny finansowe, usługi powiernicze, pożyczki finansowe, sponsorowanie finansowe, operacje walutowe, wycena finansowa, [ubezpieczenia, nieruchomości, bankowość], pożyczki hipoteczne, pożyczki pod zastaw, obrót papierami wartościowymi, operacje rozrachunkowo-finansowe, agencje ściągania wierzytelności, transakcje finansowe, elektroniczny transfer kapitału, zarządzanie majątkiem, pośrednictwo giełdowe, administrowanie nieruchomościami, agencje badające zdolność kredytową, obsługa pożyczek, **45** usługi prawne świadczone przez osoby trzecie w celu zaspokojenia potrzeb poszczególnych osób, doradztwo prawne, prowadzenie postępowań sądowych oraz postępowań administracyjnych przed organami administracji publicznej i samorządowej, prowadzenie postępowań układowych i upadłościowych, doradztwo w zakresie postępowań układowych i upadłościowych, usługi arbitrażowe, mediacje i negocjacje.

(111) **239809** (220) 2010 06 30 (210) 372192
 (151) 2011 08 09 (441) 2010 10 11
 (732) BIBBY FINANCIAL SERVICES Spółka z ograniczoną odpowiedzialnością, Warszawa, PL.
 (540)



Kolor znaku: czerwony, czarny
 (531) 24.15.1, 26.1.4, 27.5.1, 29.1.12
 (510), (511) **35** badania marketingowe, doradztwo specjalistyczne w sprawach działalności gospodarczej, badania w dziedzinie działalności gospodarczej, doradztwo w zarządzaniu działalnością gospodarczą, pozyskiwanie informacji o działalności gospodarczej, analizy kosztów, analizy rynkowe, prognozy ekonomiczne, obróbka i dystrybucja materiałów reklamowych, fakturowanie, informacja handlowa, kompilacja baz danych, księgowość, uaktualnianie materiałów reklamowych, ogłoszenia reklamowe, outsorsing, doradztwo handlowe, pomoc w prowadzeniu działalności gospodarczej, powielanie dokumentów, umowy zlecenia, **36** wywiadowanie gospodarcze, doradztwo podatkowe, doradztwo finansowe, ubezpieczenia, doradztwo ubezpieczeniowe, doradztwo gospodarcze, agencje ściągania wierzytelności, egzekucja wierzytelności, obrót wierzytelnościami, doradztwo w zakresie obrotu wierzytelnościami, tworzenie baz danych dłużników, windykacja należności, agencje nieruchomości i administrowanie nieruchomościami, windykacja należności, agencje nieruchomości i administrowanie nieruchomościami, analizy finansowe, weryfikacja czeków, operacje finansowe, operacje i informacje bankowe, analizy finansowe, wyceny finansowe, usługi powiernicze, pożyczki finansowe, sponsorowanie finansowe, operacje walutowe, wycena finansowa, [ubezpieczenia, nieruchomości, bankowość], pożyczki hipoteczne, pożyczki pod zastaw, obrót papierami wartościowymi, operacje rozrachunkowo-finansowe, agencje ściągania wierzytelności, transakcje finansowe, elektroniczny transfer kapitału, zarządzanie majątkiem, pośrednictwo giełdowe, administrowanie nieruchomościami, agencje badające zdolność kredytową, obsługa

pożyczek, **45** usługi prawne świadczone przez osoby trzecie w celu zaspokojenia potrzeb poszczególnych osób, doradztwo prawne, prowadzenie postępowań sądowych oraz postępowań administracyjnych przed organami administracji publicznej i samorządowej, prowadzenie postępowań układowych i upadłościowych, doradztwo w zakresie postępowań układowych i upadłościowych, usługi arbitrażowe, mediacje i negocjacje.

(111) **239810** (220) 2010 06 30 (210) 372195
(151) 2011 08 09 (441) 2010 10 11
(732) Centrum Sportu i Rekreacji „CASCADA” Dorota Łukasik, Kraków, PL.
(540)

DAYSPA
— C A S C A D A —

(531) 27.5.1
(510), (511) **41** nauczanie; kształcenie; rozrywka; działalność sportowa i kulturalna.

(111) **239811** (220) 2010 06 30 (210) 372197
(151) 2011 08 09 (441) 2010 10 11
(732) „PARTNER” Dariusz Apelski, Pułtusk, PL.
(540)



Kolor znaku: biały, zielony, czarny

(531) 5.3.11, 27.5.1, 29.1.13
(510), (511) **37** usługi w zakresie czyszczenia budynków wewnątrz, usługi w zakresie czyszczenia budynków z zewnątrz, usługi w zakresie oczyszczania dróg, usługi w zakresie wynajmu koparek, usługi w zakresie wynajmu sprzętu budowlanego, usługi w zakresie wynajmu sprzętu do czyszczenia dróg, **39** usługi w zakresie magazynowania, usługi w zakresie przewożenia ładunków, usługi w zakresie przewozu samochodami ciężarowymi, usługi w zakresie transportu samochodowego, usługi w zakresie transportu i wyładunku odpadów, usługi w zakresie transportu i wyładunku odpadów, usługi w zakresie niszczenia odpadów, usługi w zakresie recyklingu odpadków i odpadów, usługi w zakresie niszczenia odpadków, usługi w zakresie przetwarzania, sortowania odpadów i surowców wtórnych, usługi w zakresie spalania śmieci i odpadków, usługi w zakresie przetwarzania, unieszkodliwiania odpadów.

(111) **239812** (220) 2010 06 30 (210) 372198
(151) 2011 08 09 (441) 2010 10 11
(732) „AGROHURT” DOJRZEWALNIA SERÓW SPÓŁKA JAWNA KUPREL C.L., Mońki, PL.
(540) SWOJAK
(510), (511) **29** wyroby mleczarskie, przetwory mleczne w różnej postaci, ser wędzony.

(111) **239813** (220) 2010 06 30 (210) 372200
(151) 2011 08 09 (441) 2010 10 11
(732) ITBROSS Piotr Richert, Gdańsk, PL.
(540)



Kolor znaku: biały, czarny, ciemnoszary, szary, jasnoszary, ciemnoniebieski, niebieski, jasnoniebieski, błękitny, ciemnożółty,

żółty, jasnożółty, beżowy, ciemnobrązowy, brązowy, jasnobrązowy
(531) 3.7.3, 27.5.1, 29.1.15
(510), (511) **35** oferowanie w mediach produktów dla handlu detalicznego, zarządzanie w zakresie zamówień w handlu, reklama za pośrednictwem sieci komputerowej, **39** dostarczanie paczek, dostarczanie towarów zamówionych korespondencyjnie, pośrednictwo w transporcie, pośrednictwo w usługach kurierskich.

(111) **239814** (220) 2010 06 30 (210) 372202
(151) 2011 08 09 (441) 2010 10 11
(732) P.P.H. PRIMART Marek Łukasiewicz, Wołomin-Duczki, PL.
(540)



Kolor znaku: czerwony, biały

(531) 2.1.11, 29.1.12
(510), (511) **30** biszkopty, ciasto, ciastka, wyroby cukiernicze, herbatniki.

(111) **239815** (220) 2010 06 30 (210) 372203
(151) 2011 08 09 (441) 2010 10 11
(732) P.P.H. PRIMART Marek Łukasiewicz, Wołomin-Duczki, PL.
(540)



Kolor znaku: czerwony, biały

(531) 2.1.11, 29.1.12
(510), (511) **30** biszkopty, ciasto, ciastka, wyroby cukiernicze, herbatniki.

(111) **239816** (220) 2010 07 01 (210) 372234
(151) 2011 08 09 (441) 2010 10 11
(732) AXXON Spółka z ograniczoną odpowiedzialnością, Warszawa, PL.
(540)



Kolor znaku: ciemnoniebieski, jasnoniebieski

(531) 1.15.15, 27.5.1
(510), (511) **03** kosmetyki, **05** leki dla ludzi.

(111) **239817** (220) 2010 07 01 (210) 372244
(151) 2011 08 09 (441) 2010 10 11
(732) KIM Spółka z ograniczoną odpowiedzialnością, Warszawa, PL.
(540) rasowi dachowcy

(510), (511) **06** dachówki metalowe; pokrycia dachów metalowe; daszki metalowe stosowane w budownictwie; **19** krokwie dachowe, łupki dachowe; pokrycia dachowe niemetalowe; dachówki holenderskie esówki, holenderki; dachówki niemetalowe; niemetalowe konstrukcje pokryć dachów.

(111) **239818** (220) 2010 07 02 (210) 372288
 (151) 2011 08 16 (441) 2010 10 11
 (732) AFLOFARM Fabryka Leków Spółka z ograniczoną odpowiedzialnością, Ksawerów, PL.
 (540) Formuła VSN
 (510), (511) **03** środki wybielające i inne substancje stosowane w praniu; środki do czyszczenia, polerowania, szorowania i ścierania; mydła; środki perfumeryjne, olejki eteryczne, kosmetyki, płyny do pielęgnacji włosów; środki do czyszczenia zębów, **05** produkty farmaceutyczne i weterynaryjne; środki sanitarne do celów medycznych; substancje dietetyczne do celów leczniczych; suplementy diety; żywność dla niemowląt; plastry, opatrunki gipsowe, materiały opatrunkowe; materiały do plombowania zębów, woski dentystryczne; środki odkażające; środki do zwalczania robactwa; fungicydy, herbicydy, **44** usługi medyczne; usługi w zakresie higieny i urody dla ludzi i zwierząt; usługi związane z rolnictwem, ogrodnictwem i leśnictwem.

(111) **239819** (220) 2010 07 02 (210) 372292
 (151) 2011 08 16 (441) 2010 10 11
 (732) WARMIŃSKI BANK SPÓŁDZIELCZY, Jonkowo, PL.
 (540) Warmiński Bank Spółdzielczy-Bank na każdą pogodę
 (510), (511) **36** karty płatnicze, karty elektroniczne, usługi w zakresie prowadzenia rachunków bankowych, przeprowadzania rozliczeń pieniężnych, przyjmowania lokat terminowych i wkładów oszczędnościowych, usługi w zakresie udzielenia i zaciągania kredytów w bankach oraz pożyczek pieniężnych, udzielanie poręczeń i gwarancji bankowych, wykonywanie operacji wekslowych i czekowych, dokonywanie obrotu wartościami dewizowymi, dokonywanie obrotu oraz prowadzenie kont depozytowych, obsługa kart kredytowych, dokonywanie sprzedaży skupu pieniędzy zagranicznych, usługi bankowe świadczone za pomocą mediów elektronicznych, home banking, doradztwo w sprawach finansowych.

(111) **239820** (220) 2010 07 02 (210) 372296
 (151) 2011 08 16 (441) 2010 10 11
 (732) Adamed Spółka z ograniczoną odpowiedzialnością, Pieńków, PL.
 (540) AXTIL
 (510), (511) **05** preparaty farmaceutyczne, weterynaryjne i sanitarne; substancje dietetyczne do celów leczniczych.

(111) **239821** (220) 2010 07 02 (210) 372297
 (151) 2011 08 16 (441) 2010 10 11
 (732) Adamed Spółka z ograniczoną odpowiedzialnością, Pieńków, PL.
 (540) NOFARDOM
 (510), (511) **05** preparaty farmaceutyczne, weterynaryjne i sanitarne; substancje dietetyczne do celów leczniczych.

(111) **239822** (220) 2010 07 02 (210) 372298
 (151) 2011 08 16 (441) 2010 10 11
 (732) Zakład Farmaceutyczny Adamed Pharma Spółka Akcyjna, Ksawerów, PL.
 (540) MIRALUST
 (510), (511) **05** preparaty farmaceutyczne, weterynaryjne i sanitarne; substancje dietetyczne do celów leczniczych.

(111) **239823** (220) 2010 07 02 (210) 372299
 (151) 2011 08 16 (441) 2010 10 11
 (732) Adamed Spółka z ograniczoną odpowiedzialnością, Pieńków, PL.
 (540) MILUKANTE
 (510), (511) **05** preparaty farmaceutyczne, weterynaryjne i sanitarne; substancje dietetyczne do celów leczniczych.

(111) **239824** (220) 2010 07 02 (210) 372300
 (151) 2011 08 16 (441) 2010 10 11
 (732) Zakład Farmaceutyczny Adamed Pharma Spółka Akcyjna, Ksawerów, PL.

(540) ZAHRON
 (510), (511) **05** preparaty farmaceutyczne, weterynaryjne i sanitarne; substancje dietetyczne do celów leczniczych.

(111) **239825** (220) 2010 07 02 (210) 372301
 (151) 2011 08 16 (441) 2010 10 11
 (732) Zakład Farmaceutyczny Adamed Pharma Spółka Akcyjna, Ksawerów, PL.
 (540) NERUMICOL
 (510), (511) **05** preparaty farmaceutyczne, weterynaryjne i sanitarne, substancje dietetyczne do celów leczniczych.

(111) **239826** (220) 2010 07 02 (210) 372305
 (151) 2011 08 16 (441) 2010 10 11
 (732) Włodzimierz Mysłowski, Bielsko-Biała, PL.
 (540) big bet
 (510), (511) **17** materiały izolacyjne z siarkobetonów zapobiegające przenikaniu wilgoci i wód gruntowych, **19** materiały na bazie polimeru siarki do budowy dróg (asfaltobeton), chodników, odwodnień liniowych, siarkocement, siarkobeton, granulaty siarkobetonowe, kompozyty siarkobetonowe stosowane w budownictwie, nawierzchnie dróg z siarkobetonów, niemetalowe materiały konstrukcyjne zawierające polimer siarki o zwiększonej wytrzymałości do budowy mostów przepustów, zapór p/powodziowych, niemetalowe materiały o zwiększonej mrozoodporności i zmniejszonej nasiąkliwości, **37** budowa i naprawa dróg i mostów.

(111) **239827** (220) 2010 07 02 (210) 372319
 (151) 2011 08 16 (441) 2010 10 11
 (732) BASF Agro B.V., Arnhem (NL)-Zweigniederlassung Wädenswil, Au, CH.
 (540) CEROVAL
 (510), (511) **01** środki chemiczne stosowane w rolnictwie, ogrodnictwie i leśnictwie, w szczególności preparaty wzmacniające rośliny, preparaty regulujące wzrost roślin, chemiczne preparaty do traktowania nasion, środki powierzchniowo czynne, naturalne lub sztuczne środki chemiczne stosowane jako przynęty płciowe lub środki do dezorientacji owadów, **05** preparaty do niszczenia i zwalczania szkodników, fungicydy, herbicydy, pestycydy.

(111) **239828** (220) 2010 07 07 (210) 372479
 (151) 2011 08 16 (441) 2010 10 11
 (732) Przedsiębiorstwo Usługowo-Handlowe Minax Krzysztof Daszewski, Sochaczew, PL.
 (540) Privia
 (510), (511) **15** instrumenty muzyczne.

(111) **239829** (220) 2010 07 07 (210) 372498
 (151) 2011 08 12 (441) 2010 10 11
 (732) Zakłady Farmaceutyczne POLPHARMA Spółka Akcyjna, Starogard Gdański, PL.
 (540) Puflicen
 (510), (511) **05** produkty farmaceutyczne.

(111) **239830** (220) 2010 07 07 (210) 372499
 (151) 2011 08 12 (441) 2010 10 11
 (732) Zakłady Farmaceutyczne POLPHARMA Spółka Akcyjna, Starogard Gdański, PL.
 (540) Apritin
 (510), (511) **05** produkty farmaceutyczne.

(111) **239831** (220) 2010 07 07 (210) 372502
 (151) 2011 08 12 (441) 2010 10 11
 (732) Zakłady Farmaceutyczne POLPHARMA Spółka Akcyjna, Starogard Gdański, PL.
 (540) Arixid
 (510), (511) **05** produkty farmaceutyczne.

(111) **239832** (220) 2010 07 07 (210) 372504
 (151) 2011 08 12 (441) 2010 10 11

(732) Zakłady Farmaceutyczne POLPHARMA Spółka Akcyjna,
Starogard Gdański, PL.

(540) Mesopral

(510), (511) **05** produkty farmaceutyczne.

(111) **239833** (220) 2010 07 07 (210) 372506
(151) 2011 08 16 (441) 2010 10 11

(732) Zakłady Farmaceutyczne POLPHARMA Spółka Akcyjna,
Starogard Gdański, PL.

(540) Aliksen

(510), (511) **05** produkty farmaceutyczne.

(111) **239834** (220) 2010 07 07 (210) 372515
(151) 2011 08 16 (441) 2010 10 11

(732) Zakłady Farmaceutyczne POLPHARMA Spółka Akcyjna,
Starogard Gdański, PL.

(540) Antrofec

(510), (511) **05** produkty farmaceutyczne.

(111) **239835** (220) 2010 07 07 (210) 372517
(151) 2011 08 16 (441) 2010 10 11

(732) Zakłady Farmaceutyczne POLPHARMA Spółka Akcyjna,
Starogard Gdański, PL.

(540) Busonil

(510), (511) **05** produkty farmaceutyczne.

(111) **239836** (220) 2010 07 07 (210) 372519
(151) 2011 08 16 (441) 2010 10 11

(732) AUTO-GAZ CENTRUM Jarosław Zagożdżon, Radom, PL.

(540)



Kolor znaku: granatowy, czerwony, czarny, biały

(531) 1.15.5, 27.5.1, 29.1.14

(510), (511) **04** paliwo gazowe, **06** pojemniki na paliwo płynne metalowe, **07** reduktory ciśnienia jako części maszyn, wtryskiwacze do silników, filtry jako części maszyn lub silników, formy jako części maszyn, **09** czujniki ciśnienia, czujniki poziomu paliwa, materiały na przewody instalacji elektrycznych, programy komputerowe, software ładowalny, programy komputerowe nagrane, **11** generatory do instalacji gazu, armatura regulacyjna i bezpieczeństwa do urządzeń gazowych, armatura regulacyjna i bezpieczeństwa do przewodów gazowych, **12** mechanizmy napędowe do pojazdów lądowych, silniki napędowe do pojazdów lądowych, korki do zbiorników paliwa w pojazdach, **19** przewody ciśnieniowe niemetalowe, **35** reklama, zarządzanie w działalności handlowej, administrowanie działalności handlowej, usługi prowadzenia prac biurowych, rozpowszechnianie materiałów reklamowych takich jak: ulotki, prospekty, druki, próbki, reklama telewizyjna, reklama billboardowa, radiowa, reklama za pośrednictwem sieci komputerowej.

(111) **239837** (220) 2010 07 07 (210) 372522
(151) 2011 08 16 (441) 2010 10 11

(732) Cheil Industries Inc., Gumi-si, KR.

(540)



Kolor znaku: ciemnoniebieski, niebieski

(531) 26.3.23, 27.5.1, 29.1.4

(510), (511) **09** światłowodów, anizotropowe folie przewodzące, wyświetlacze wielkoekranowe LCD, panele LCD, półprzewodniki, elementy półprzewodnikowe, płytki półprzewodnikowe, płytki drukowane, samoprzylepne folie przewodzące.

(111) **239838** (220) 2010 07 07 (210) 372523
(151) 2011 08 16 (441) 2010 10 11

(732) Mary Kay Inc., Addison, US.

(540) PIĘKNO U TWOICH DRZWI

(510), (511) **03** kosmetyki; produkty zapachowe do użytku osobistego; preparaty do pielęgnacji skóry inne niż do celów medycznych; produkty toaletowe inne niż do celów medycznych, **16** broszury o kosmetykach i pielęgnacji urody; katalogi z dziedziny kosmetyków i pielęgnacji urody; czasopisma poświęcone kosmetykom i pielęgnacji urody; biuletyny z dziedziny kosmetyków i pielęgnacji urody; pocztówki; drukowane tablice reklamowe z papieru lub z tektury; drukowane karty informacyjne dotyczące kosmetyków i pielęgnacji urody; periodyki drukowane z dziedziny kosmetyków i pielęgnacji urody; artykuły drukowane, mianowicie informatory o produktach kosmetycznych i produktach do pielęgnacji urody; drukowane materiały szkoleniowe z zakresu kosmetyków i pielęgnacji urody; drukowane reklamy wizualne w formie materiałów promocyjnych; materiały piśmienne.

(111) **239839** (220) 2010 07 07 (210) 372524
(151) 2011 08 16 (441) 2010 10 11

(732) Cheil Industries Inc., Gumi-si, KR.

(540) STAREM

(510), (511) **09** światłowodów, anizotropowe folie przewodzące, wyświetlacze wielkoekranowe LCD, panele LCD, półprzewodniki, elementy półprzewodnikowe, płytki półprzewodnikowe, płytki drukowane, samoprzylepne folie przewodzące, **17** żywice sztuczne jako półprodukty, tworzywa sztuczne półprzetworzone, żywice syntetyczne jako półprodukty, folie polimerowe stosowane w produkcji układów elektronicznych, arkusze z tworzywa sztucznego z powłoką przylepną, materiały z tworzyw sztucznych w formie wyłoczonej stosowane do produkcji, folie z tworzywa sztucznego inne niż do owijania, arkusze z tworzywa sztucznego, płyty laminowane z tworzywa sztucznego, płytki z tworzywa sztucznego, folie z tworzywa sztucznego jako półprodukty, izolacyjne farby elektryczne, materiały złożone do izolacji elektrycznej, dielektryki, półprzetworzony octan celulozy, żywice akrylowe jako półprodukty, folie wyrównujące do LCD, transparentne panele z tworzywa sztucznego do wyświetlania.

(111) **239840** (220) 2010 07 09 (210) 372615
(151) 2011 08 09 (441) 2010 10 11

(732) PHOENIX PRESS Spółka z ograniczoną odpowiedzialnością
Spółka komandytowa, Wrocław, PL.

(540) Wiosna, Lato, Jesień, Zima z kryminałem

(510), (511) **09** dyski magnetyczne, dyski do rejestracji dźwięku, dyski kompaktowe audio-wideo, dyski optyczne, dyskietyki, kasety wideo, kasety audio wideo, kasety wideo z grammi, płyty fonograficzne, płyty CD, publikacje elektroniczne, **16** afisze, albumy, atlasy, broszury, czasopisma, druki, materiały drukowane, fotografie, gazety, kalendarze, karty pocztowe, katalogi, komiksy, książki, mapy, plakaty, podręczniki, prospekty, publikacje papierowe, **35** rozpowszechnianie ogłoszeń reklamowych, rozpowszechnianie materiałów reklamowych w postaci: próbek, ulotek, prospektów, druków, broszur, reklama za pośrednictwem sieci komputerowej, publikowanie tekstów reklamowych, reklamowanie, reklamy za pomocą różnych środków przekazu, reklamy prasowe, uaktualnienie materiałów reklamowych, **39** dystrybucja gazet, czasopism, periodyków, **41** usługi wydawnicze, publikowanie książek, gazet, czasopism i periodyków, publikowanie tekstów innych niż reklamowe, publikacja elektroniczna on-line książek i periodyków, **42** administrowanie stronami komputerowymi.

(111) **239841** (220) 2010 07 19 (210) 373032
(151) 2011 08 26 (441) 2010 10 25

(732) Zakład Ślusarski Przetwórstwo Tworzyw Sztucznych Feliks
Gajos, Bolesław Dutkiewicz Spółka Jawna, Nysa, PL.

(540) BOKONCEPT

(510), (511) **06** metalowe materiały budowlane do stabilizacji i ochrony antyerozyjnej gruntu, w szczególności metalowe kotwy do mocowania do gruntu geosiatki przestrzennej (geokraty), **19** niemetalowe materiały budowlane do stabilizacji i ochrony antyerozyjnej gruntu, w szczególności geosiatki przestrzenne (geokraty), geowłókniny i kotwy do mocowania do gruntu geosiatki przestrzennej, **31** nasiona

traw do stabilizacji i ochrony antyerozyjnej gruntu i gotowe mieszanki nasion do tych celów, **37** usługi w zakresie wykonawstwa i nadzoru budowlanego dotyczącego robót ziemnych oraz stabilizacji i ochrony antyerozyjnej gruntu, w szczególności stabilizacji i ochrony antyerozyjnej skarp i zboczy, **42** usługi doradcze i projektowe w zakresie budownictwa i robót ziemnych, w szczególności w zakresie stabilizacji i ochrony antyerozyjnej gruntu, **44** doradztwo, projektowanie i zakładanie parków, zieleni oraz trawników.

(111) **239842** (220) 2010 07 19 (210) 373033
 (151) 2011 08 26 (441) 2010 10 25
 (732) Zakład Ślusarski Przetwórstwo Tworzyw Sztucznych Feliks Gajos, Bolesław Dutkiewicz Spółka Jawna, Nysa, PL.
 (540)



Kolor znaku: zielony, czarny, biały
 (531) 26.4.1, 26.4.3, 26.4.9, 27.5.1, 29.1.13
 (510), (511) **06** metalowe materiały budowlane do stabilizacji i ochrony antyerozyjnej gruntu, w szczególności metalowe kotwy do mocowania do gruntu geosiatki przestrzennej (geokraty), **19** niemetalowe materiały budowlane do stabilizacji i ochrony antyerozyjnej gruntu, w szczególności geosiatki przestrzenne (geokraty), geowłókniny i kotwy do mocowania do gruntu geosiatki przestrzennej, **31** nasiona traw do stabilizacji i ochrony antyerozyjnej gruntu i gotowe mieszanki nasion do tych celów, **37** usługi w zakresie wykonawstwa i nadzoru budowlanego dotyczącego robót ziemnych oraz stabilizacji i ochrony antyerozyjnej gruntu, w szczególności stabilizacji i ochrony antyerozyjnej skarp i zboczy, **42** usługi doradcze i projektowe w zakresie budownictwa i robót ziemnych, w szczególności w zakresie stabilizacji i ochrony antyerozyjnej gruntu, **44** doradztwo, projektowanie i zakładanie parków, zieleni oraz trawników.

(111) **239843** (220) 2010 07 21 (210) 373129
 (151) 2011 08 09 (441) 2010 10 25
 (732) Spółdzielca Mleczarnia SPOMLEK, Radzyń Podlaski, PL.
 (540)

Gouda Ekstra

Kolor znaku: fioletowy
 (531) 27.5.1, 29.1.5
 (510), (511) **29** produkty serowarskie, sery twarogowe, dojrzewające, topione, serki homogenizowane, twarożki, śmietana, napoje mleczne lub z przewagą mleka, produkty mleczne, kefiry, masło, mleko, maślanka.

(111) **239844** (220) 2010 07 21 (210) 373133
 (151) 2011 08 09 (441) 2010 10 25
 (732) Philip Morris Products S.A., Neuchatel, CH.
 (540)



Kolor znaku: niebieski, szary, biały
 (531) 26.1.1, 26.4.1, 27.5.1, 29.1.13
 (510), (511) **34** tytoń, tytoń surowy oraz tytoń w stanie przetworzonym; wyroby tytoniowe, cygara, papierosy, cygaretki, tytoń do sa-

modzielnego skręcania papierosów, tytoń do fajek, tytoń do żucia, tabaka, papierosy aromatyzowane, papierosy kretek; snus; substytut tytoniu (nie do celów medycznych); przybory dla palaczy, ustniki oraz bibułka do papierosów, filtry do papierosów, pojemniki na tytoń nie z metali szlachetnych, papierosnice nie z metali szlachetnych, popielniczki nie z metali szlachetnych, fajki, kieszonkowe przyrządy do skręcania papierosów, zapalniczki dla palaczy tytoniu; zapałki.

(111) **239845** (220) 2010 07 22 (210) 373224
 (151) 2011 08 18 (441) 2010 10 25
 (732) Zakłady Tłuszczowe „Kruszwica” Spółka Akcyjna, Kruszwica, PL.
 (540)

de Luxe!

Kolor znaku: jasnobrązowy
 (531) 24.17.1, 27.5.1, 29.1.7
 (510), (511) **29** margaryny i tłuszcze jadalne.

(111) **239846** (220) 2010 07 22 (210) 373226
 (151) 2011 08 18 (441) 2010 10 25
 (732) Zakłady Tłuszczowe „Kruszwica” Spółka Akcyjna, Kruszwica, PL.
 (540)



Kolor znaku: żółty, zielony, czerwony, kremowy
 (531) 25.1.15, 26.4.4, 27.5.1, 29.1.14
 (510), (511) **29** margaryny i tłuszcze jadalne.

(111) **239847** (220) 2010 07 22 (210) 373227
 (151) 2011 08 18 (441) 2010 10 25
 (732) Zakłady Tłuszczowe „Kruszwica” Spółka Akcyjna, Kruszwica, PL.
 (540)



Kolor znaku: czerwony, żółty, zielony, kremowy
 (531) 26.4.2, 26.4.4, 27.5.1, 29.1.14
 (510), (511) **29** margaryny i tłuszcze jadalne.

(111) **239848** (220) 2010 07 24 (210) 373311
 (151) 2011 08 18 (441) 2010 10 25
 (732) Przedsiębiorstwo Produkcji Farmaceutycznej Hasco-Lek Spółka Akcyjna, Wrocław, PL.
 (540)



Kolor znaku: fioletowy, jasnoszary, jasnoróżowy, różowy, ciemnoróżowy, biały
 (531) 5.5.1, 26.4.9, 27.5.1, 29.1.14

(510), (511) **05** preparaty farmaceutyczne, środki sanitarne do celów medycznych; substancje dietetyczne do celów leczniczych; preparaty do celów medycznych; preparaty farmaceutyczne stosowane w leczeniu ludzi; preparaty farmaceutyczne w postaci tabletek; preparaty farmaceutyczne w postaci kapsułek; preparaty farmaceutyczne w postaci tabletek powlekanych; preparaty farmaceutyczne w postaci płynnej; preparaty farmaceutyczne w postaci kropli; leki dla ludzi; pastylki do celów farmaceutycznych; pigułki do celów farmaceutycznych; krople do celów farmaceutycznych; kapsułki do celów farmaceutycznych; tabletki do celów farmaceutycznych; tabletki powlekane do celów farmaceutycznych; pastylki do celów farmaceutycznych zawierające w swoim składzie wyciągi z ziół i/lub wyciągi z owoców i/lub wyciągi z nasion i/lub wyciągi z kwiatów i/lub wyciągi z liści i/lub wyciągi z łodyg i/lub wyciągi z korzeni i/lub witaminy i/lub mikroelementy i/lub makroelementy; pigułki do celów farmaceutycznych zawierające w swoim składzie wyciągi z ziół i/lub wyciągi z owoców i/lub wyciągi z nasion i/lub wyciągi z kwiatów i/lub wyciągi z liści i/lub wyciągi z łodyg i/lub wyciągi z korzeni i/lub witaminy i/lub mikroelementy i/lub makroelementy; kapsułki do celów farmaceutycznych zawierające w swoim składzie wyciągi z ziół i/lub wyciągi z owoców i/lub wyciągi z nasion i/lub wyciągi z kwiatów i/lub wyciągi z liści i/lub wyciągi z łodyg i/lub wyciągi z korzeni i/lub witaminy i/lub mikroelementy i/lub makroelementy; **29** suplementy diety inne niż do celów leczniczych, suplementy żywności inne niż do celów leczniczych, środki dietetyczne inne niż do celów leczniczych, dietetyczne substancje inne niż do celów leczniczych, preparaty roślinne, wszystkie ww. produkty sporządzone z towarów zawartych w tej klasie lub w większości z tych produktów; suplementy diety inne niż do celów leczniczych zawierające w swoim składzie wyciągi z owoców i/lub wyciągi z warzyw i/lub wyciągi z owoców i/lub wyciągi ziół i/lub wyciągi z nasion i/lub wyciągi z kwiatów i/lub wyciągi z liści i/lub wyciągi z łodyg i/lub wyciągi z korzeni i/lub witaminy i/lub mikroelementy; i/lub makroelementy; suplementy żywności inne niż do celów leczniczych zawierające w swoim składzie wyciągi z owoców i/lub wyciągi z warzyw i/lub wyciągi z nasion i/lub wyciągi ziół i/lub wyciągi z kwiatów i/lub wyciągi z liści i/lub wyciągi z łodyg i/lub wyciągi z korzeni i/lub witaminy i/lub mikroelementy; i/lub makroelementy, **44** usługi w zakresie ochrony zdrowia dorosłych i dzieci, opieki zdrowotnej i odżywiania; odżywiania dzieci, usługi medyczne w zakresie diagnostyki i terapii u dorosłych i dzieci; porady w zakresie farmakologii i/lub leczenia, porady w zakresie kosmetyki, kosmetologii i dermatologii estetycznej dorosłych i dzieci; usługi medyczne stacjonarne i objazdowe.

(111) **239849** (220) 2010 07 24 (210) 373312
 (151) 2011 08 18 (441) 2010 10 25
 (732) Przedsiębiorstwo Produkcji Farmaceutycznej Hasco-Lek
 Spółka Akcyjna, Wrocław, PL.
 (540)



Kolor znaku: jasnożółty, żółty, ciemnożółty, jasnopomarańczowy, pomarańczowy, ciemnopomarańczowy, czerwony, brązowy, biały
 (531) 24.17.5, 27.5.1, 29.1.15

(510), (511) **05** preparaty farmaceutyczne, środki sanitarne do celów medycznych; substancje dietetyczne do celów leczniczych; preparaty do celów medycznych; preparaty farmaceutyczne stosowane w leczeniu ludzi; preparaty farmaceutyczne w postaci tabletek; preparaty farmaceutyczne w postaci kapsułek; preparaty farmaceutyczne w postaci tabletek powlekanych; preparaty farmaceutyczne w postaci płynnej; preparaty farmaceutyczne w postaci kropli; leki

dla ludzi; pastylki do celów farmaceutycznych; pigułki do celów farmaceutycznych; krople do celów farmaceutycznych; kapsułki do celów farmaceutycznych; tabletki do celów farmaceutycznych; tabletki powlekane do celów farmaceutycznych; pastylki do celów farmaceutycznych zawierające w swoim składzie wyciągi z ziół i/lub wyciągi z owoców i/lub wyciągi z nasion i/lub wyciągi z kwiatów i/lub wyciągi z liści i/lub wyciągi z łodyg i/lub wyciągi z korzeni i/lub witaminy i/lub mikroelementy i/lub makroelementy; pigułki do celów farmaceutycznych zawierające w swoim składzie wyciągi z ziół i/lub wyciągi z owoców i/lub wyciągi z nasion i/lub wyciągi z kwiatów i/lub wyciągi z liści i/lub wyciągi z łodyg i/lub wyciągi z korzeni i/lub witaminy i/lub mikroelementy i/lub makroelementy; kapsułki do celów farmaceutycznych zawierające w swoim składzie wyciągi z ziół i/lub wyciągi z owoców i/lub wyciągi z nasion i/lub wyciągi z kwiatów i/lub wyciągi z liści i/lub wyciągi z łodyg i/lub wyciągi z korzeni i/lub witaminy i/lub mikroelementy i/lub makroelementy; **29** suplementy diety inne niż do celów leczniczych, suplementy żywności inne niż do celów leczniczych, środki dietetyczne inne niż do celów leczniczych, dietetyczne substancje inne niż do celów leczniczych, preparaty roślinne, wszystkie ww. produkty sporządzone z towarów zawartych w tej klasie lub w większości z tych produktów; suplementy diety inne niż do celów leczniczych zawierające w swoim składzie wyciągi z owoców i/lub wyciągi z warzyw i/lub wyciągi z owoców i/lub wyciągi ziół i/lub wyciągi z nasion i/lub wyciągi z kwiatów i/lub wyciągi z liści i/lub wyciągi z łodyg i/lub wyciągi z korzeni i/lub witaminy i/lub mikroelementy; i/lub makroelementy; suplementy żywności inne niż do celów leczniczych zawierające w swoim składzie wyciągi z owoców i/lub wyciągi z warzyw i/lub wyciągi ziół i/lub wyciągi z kwiatów i/lub wyciągi z liści i/lub wyciągi z łodyg i/lub wyciągi z korzeni i/lub witaminy i/lub mikroelementy; i/lub makroelementy, **44** usługi w zakresie ochrony zdrowia dorosłych i dzieci, opieki zdrowotnej i odżywiania; odżywiania dzieci, usługi medyczne w zakresie diagnostyki i terapii u dorosłych i dzieci; porady w zakresie farmakologii i/lub leczenia, porady w zakresie kosmetyki, kosmetologii i dermatologii estetycznej dorosłych i dzieci; usługi medyczne stacjonarne i objazdowe.

(111) **239850** (220) 2010 07 24 (210) 373313
 (151) 2011 08 18 (441) 2010 10 25
 (732) Przedsiębiorstwo Produkcji Farmaceutycznej Hasco-Lek
 Spółka Akcyjna, Wrocław, PL.
 (540) prozrok

(510), (511) **05** preparaty farmaceutyczne, środki sanitarne do celów medycznych; substancje dietetyczne do celów leczniczych; preparaty do celów medycznych; preparaty farmaceutyczne stosowane w leczeniu ludzi; preparaty farmaceutyczne w postaci tabletek; preparaty farmaceutyczne w postaci kapsułek; preparaty farmaceutyczne w postaci tabletek powlekanych; preparaty farmaceutyczne w postaci płynnej; preparaty farmaceutyczne w postaci kropli; leki dla ludzi; pastylki do celów farmaceutycznych; pigułki do celów farmaceutycznych; krople do celów farmaceutycznych; kapsułki do celów farmaceutycznych; tabletki do celów farmaceutycznych; tabletki powlekane do celów farmaceutycznych; pastylki do celów farmaceutycznych zawierające w swoim składzie wyciągi z ziół i/lub wyciągi z owoców i/lub wyciągi z nasion i/lub wyciągi z kwiatów i/lub wyciągi z liści i/lub wyciągi z łodyg i/lub wyciągi z korzeni i/lub witaminy i/lub mikroelementy i/lub makroelementy; pigułki do celów farmaceutycznych zawierające w swoim składzie wyciągi z ziół i/lub wyciągi z owoców i/lub wyciągi z nasion i/lub wyciągi z kwiatów i/lub wyciągi z liści i/lub wyciągi z łodyg i/lub wyciągi z korzeni i/lub witaminy i/lub mikroelementy i/lub makroelementy; **29** suplementy die-

(510), (511) **05** preparaty farmaceutyczne, środki sanitarne do celów medycznych; substancje dietetyczne do celów leczniczych; preparaty do celów medycznych; preparaty farmaceutyczne stosowane w leczeniu ludzi; preparaty farmaceutyczne w postaci tabletek; preparaty farmaceutyczne w postaci kapsułek; preparaty farmaceutyczne w postaci tabletek powlekanych; preparaty farmaceutyczne w postaci płynnej; preparaty farmaceutyczne w postaci kropli; leki dla ludzi; pastylki do celów farmaceutycznych; pigułki do celów farmaceutycznych; krople do celów farmaceutycznych; kapsułki do celów farmaceutycznych; tabletki do celów farmaceutycznych; tabletki powlekane do celów farmaceutycznych; pastylki do celów farmaceutycznych zawierające w swoim składzie wyciągi z ziół i/lub wyciągi z owoców i/lub wyciągi z nasion i/lub wyciągi z kwiatów i/lub wyciągi z liści i/lub wyciągi z łodyg i/lub wyciągi z korzeni i/lub witaminy i/lub mikroelementy i/lub makroelementy; pigułki do celów farmaceutycznych zawierające w swoim składzie wyciągi z ziół i/lub wyciągi z owoców i/lub wyciągi z nasion i/lub wyciągi z kwiatów i/lub wyciągi z liści i/lub wyciągi z łodyg i/lub wyciągi z korzeni i/lub witaminy i/lub mikroelementy i/lub makroelementy; kapsułki do celów farmaceutycznych zawierające w swoim składzie wyciągi z ziół i/lub wyciągi z owoców i/lub wyciągi z nasion i/lub wyciągi z kwiatów i/lub wyciągi z liści i/lub wyciągi z łodyg i/lub wyciągi z korzeni i/lub witaminy i/lub mikroelementy i/lub makroelementy; suplementy żywności inne niż do celów leczniczych zawierające w swoim składzie wyciągi z owoców i/lub wyciągi z warzyw i/lub wyciągi z nasion i/lub wyciągi z kwiatów i/lub wyciągi z liści i/lub wyciągi z łodyg i/lub wyciągi z korzeni i/lub witaminy i/lub mikroelementy i/lub makroelementy, **29** suplementy diety inne niż do celów leczniczych, suplementy żywności inne niż do celów leczniczych, środki dietetyczne inne niż do celów leczniczych, dietetyczne substancje inne niż do celów leczniczych, preparaty roślinne, wszystkie ww. produkty sporządzone z towarów zawartych w tej klasie lub w większości z tych produktów; suplementy diety inne niż do celów leczniczych zawierające w swoim składzie wyciągi z owoców i/lub wyciągi z warzyw i/lub wyciągi z liści i/lub wyciągi z łodyg i/lub wyciągi z korzeni i/lub witaminy i/lub mikroelementy i/lub makroelementy; suplementy żywności inne niż do celów leczniczych zawierające w swoim składzie wyciągi z owoców i/lub wyciągi z warzyw i/lub wyciągi z nasion i/lub wyciągi z kwiatów i/lub wyciągi z liści i/lub wyciągi z łodyg i/lub wyciągi z korzeni i/lub witaminy i/lub mikroelementy i/lub makroelementy; suplementy żywności inne niż do celów leczniczych zawierające w swoim składzie wyciągi z owoców i/lub wyciągi z warzyw i/lub wyciągi z nasion i/lub wyciągi z kwiatów i/lub wyciągi z liści i/lub wyciągi z łodyg i/lub wyciągi z korzeni i/lub witaminy i/lub mikroelementy i/lub makroelementy, środki dietetyczne inne niż do celów leczniczych zawierające w swoim składzie wyciągi z owoców i/lub wyciągi z warzyw i/lub wyciągi z liści i/lub wyciągi z łodyg i/lub wyciągi z korzeni i/lub witaminy i/lub mikroelementy i/lub makroelementy, dietetyczne substancje inne niż do celów leczniczych zawierające w swoim składzie wyciągi z owoców i/lub wyciągi z warzyw i/lub wyciągi z liści i/lub wyciągi z łodyg i/lub wyciągi z korzeni i/lub witaminy i/lub mikroelementy i/lub makroelementy, **44** usługi w zakresie ochrony zdrowia dorosłych i dzieci, opieki zdrowotnej i odżywiania; odżywiania dzieci, usługi medyczne w zakresie diagnostyki i terapii u dorosłych i dzieci; porady w zakresie farmakologii i/lub leczenia, porady w zakresie kosmetyki, kosmetologii i dermatologii estetycznej dorosłych i dzieci; usługi medyczne stacjonarne i objazdowe.

(111) **239854** (220) 2010 07 24 (210) 373317
 (151) 2011 08 09 (441) 2010 10 25
 (732) Przedsiębiorstwo Produkcji Farmaceutycznej Hasco-Lek Spółka Akcyjna, Wrocław, PL.

(540) sercen

(510), (511) **05** preparaty farmaceutyczne, środki sanitarne do celów medycznych; substancje dietetyczne do celów leczniczych; preparaty do celów medycznych; preparaty farmaceutyczne stosowane w leczeniu ludzi; preparaty farmaceutyczne w postaci tabletek; preparaty farmaceutyczne w postaci kapsułek; preparaty farmaceutyczne w postaci tabletek powlekanych; preparaty farmaceutyczne w postaci płynnej; preparaty farmaceutyczne w postaci kropli; leki dla ludzi; pastylki do celów farmaceutycznych; pigułki do celów farmaceutycznych; krople do celów farmaceutycznych; kapsułki do celów farmaceutycznych; tabletki do celów farmaceutycznych; tabletki powlekane do celów farmaceutycznych; pastylki do celów farmaceutycznych zawierające w swoim składzie wyciągi z ziół i/lub wyciągi z owoców i/lub wyciągi z nasion i/lub wyciągi z kwiatów i/lub wyciągi z liści i/lub wyciągi z łodyg i/lub wyciągi z korzeni i/lub witaminy i/lub mikroelementy i/lub makroelementy; pigułki do celów farmaceutycznych zawierające w swoim składzie wyciągi z ziół i/lub wyciągi z owoców i/lub wyciągi z nasion i/lub wyciągi z kwiatów i/lub wyciągi z liści i/lub wyciągi z łodyg i/lub wyciągi z korzeni i/lub witaminy i/lub mikroelementy i/lub makroelementy; kapsułki do celów farmaceutycznych zawierające w swoim składzie wyciągi z ziół i/lub wyciągi z owoców i/lub wyciągi z nasion i/lub wyciągi z kwiatów i/lub wyciągi z liści i/lub wyciągi z łodyg i/lub wyciągi z korzeni i/lub witaminy i/lub mikroelementy i/lub makroelementy, **29** suplementy diety inne niż do celów leczniczych, suplementy żywności inne niż do celów leczniczych, środki dietetyczne inne niż do celów leczniczych, dietetyczne substancje inne niż do celów leczniczych, preparaty roślinne, wszystkie ww. produkty sporządzone z towarów zawartych w tej klasie lub w większości z tych produktów; suplementy diety inne niż do celów leczniczych zawierające w swoim składzie wyciągi z owoców i/lub wyciągi z warzyw i/lub wyciągi z liści i/lub wyciągi z łodyg i/lub wyciągi z korzeni i/lub witaminy i/lub mikroelementy i/lub makroelementy; suplementy żywności inne niż do celów leczniczych zawierające w swoim składzie wyciągi z owoców i/lub wyciągi z warzyw i/lub wyciągi z nasion i/lub wyciągi z kwiatów i/lub wyciągi z liści i/lub wyciągi z łodyg i/lub wyciągi z korzeni i/lub witaminy i/lub mikroelementy i/lub makroelementy; suplementy żywności inne niż do celów leczniczych zawierające w swoim składzie wyciągi z owoców i/lub wyciągi z warzyw i/lub wyciągi z nasion i/lub wyciągi z kwiatów i/lub wyciągi z liści i/lub wyciągi z łodyg i/lub wyciągi z korzeni i/lub witaminy i/lub mikroelementy i/lub makroelementy, środki dietetyczne inne niż do celów leczniczych zawierające w swoim składzie wyciągi z owoców i/lub wyciągi z warzyw i/lub wyciągi z liści i/lub wyciągi z łodyg i/lub wyciągi z korzeni i/lub witaminy i/lub mikroelementy i/lub makroelementy, dietetyczne substancje inne niż do celów leczniczych zawierające w swoim składzie wyciągi z owoców i/lub wyciągi z warzyw i/lub wyciągi z liści i/lub wyciągi z łodyg i/lub wyciągi z korzeni i/lub witaminy i/lub mikroelementy i/lub makroelementy, **44** usługi w zakresie ochrony zdrowia dorosłych i dzieci, opieki zdrowotnej i odżywiania; odżywiania dzieci, usługi medyczne w zakresie diagnostyki i terapii u dorosłych i dzieci; porady w zakresie farmakologii i/lub leczenia, porady w zakresie kosmetyki, kosmetologii i dermatologii estetycznej dorosłych i dzieci; usługi medyczne stacjonarne i objazdowe.

ciągi z korzeni i/lub witaminy i/lub mikroelementy i/lub makroelementy, **29** suplementy diety inne niż do celów leczniczych, suplementy żywności inne niż do celów leczniczych, środki dietetyczne inne niż do celów leczniczych, dietetyczne substancje inne niż do celów leczniczych, preparaty roślinne, wszystkie ww., produkty sporządzone z towarów zawartych w tej klasie lub w większości z tych produktów; suplementy diety inne niż do celów leczniczych zawierające w swoim składzie wyciągi z owoców i/lub wyciągi z warzyw i/lub wyciągi z owoców i/lub wyciągi z liści i/lub wyciągi z łodyg i/lub wyciągi z korzeni i/lub witaminy i/lub mikroelementy i/lub makroelementy; suplementy żywności inne niż do celów leczniczych zawierające w swoim składzie wyciągi z owoców i/lub wyciągi z warzyw i/lub wyciągi z nasion i/lub wyciągi z kwiatów i/lub wyciągi z liści i/lub wyciągi z łodyg i/lub wyciągi z korzeni i/lub witaminy i/lub mikroelementy i/lub makroelementy, środki dietetyczne inne niż do celów leczniczych zawierające w swoim składzie wyciągi z owoców i/lub wyciągi z warzyw i/lub wyciągi z liści i/lub wyciągi z łodyg i/lub wyciągi z korzeni i/lub witaminy i/lub mikroelementy i/lub makroelementy, dietetyczne substancje inne niż do celów leczniczych zawierające w swoim składzie wyciągi z owoców i/lub wyciągi z warzyw i/lub wyciągi z liści i/lub wyciągi z łodyg i/lub wyciągi z korzeni i/lub witaminy i/lub mikroelementy i/lub makroelementy, **44** usługi w zakresie ochrony zdrowia dorosłych i dzieci, opieki zdrowotnej i odżywiania; odżywiania dzieci, usługi medyczne w zakresie diagnostyki i terapii u dorosłych i dzieci; porady w zakresie farmakologii i/lub leczenia, porady w zakresie kosmetyki, kosmetologii i dermatologii estetycznej dorosłych i dzieci; usługi medyczne stacjonarne i objazdowe.

(111) **239855** (220) 2010 03 18 (210) 367977
 (151) 2011 05 18 (441) 2010 06 21
 (732) OŚRODEK SZKOLEŃ ZAWODOWYCH I INŻYNIERII BEZPIECZEŃSTWA „KAMELEON” SPÓŁKA Z OGRANICZONĄ ODPOWIEDZIALNOŚCIĄ, Katowice, PL.
 (540)



(531) 3.11.10, 26.1.1, 27.5.1

(510), (511) **41** usługi związane z edukacją i nauczaniem, informacje o edukacji, komputerowe przygotowanie materiałów do publikacji, nauczanie, nauczanie korespondencyjne, organizowanie i prowadzenie konferencji, konkursów w zakresie edukacji i rozrywki, kongresów, pracowni specjalistycznych, sympozjów, seminariów, zjazdów, organizowanie wystaw z dziedziny szkolenia lub edukacji, organizowanie obozów wakacyjnych w zakresie edukacji i rozrywki, pokazy dotyczące kształcenia praktycznego, porady w zakresie edukacji i kształcenia, publikowanie książek, sprawdziany edukacyjne, wypożyczanie książek, edukacja w zakresie sportu i rekreacji oraz działalności artystycznej, nauczanie języków obcych, edukacja z zakresu nauki jazdy i pilotażu.

(111) **239856** (220) 2010 07 09 (210) 372621
 (151) 2011 08 09 (441) 2010 10 11
 (732) Uzdrowisko Kołobrzeg Spółka Akcyjna, Kołobrzeg, PL.
 (540)



UZDROWISKO KOŁOBRZEG S.A.

Kolor znaku: pomarańczowy, jasnopomarańczowy, ciemnopomarańczowy, zielony, jasnozielony, ciemnozielony, niebieski, jasnoniebieski, ciemnoniebieski, czarny
 (531) 26.11.3, 26.11.13, 26.15.1, 26.15.99, 27.5.1, 29.1.15

(510), (511) **32** wody mineralne gazowane i niegazowane, napoje bezalkoholowe, soki owocowe, syropy do produkcji napojów, **37** eksploatacja złóż borowiny i złóż solankowych, **42** prowadzenie badań analitycznych złóż borowiny i solankowych, **44** usługi lecznictwa sanatoryjnego; usługi lecznictwa szpitalnego, otwartego i zamkniętego; usługi fizykoterapii; usługi chiropraktyki.

(111) **239857** (220) 2010 07 09 (210) 372622
 (151) 2011 08 09 (441) 2010 10 11
 (732) Uzdrowisko Kołobrzeg Spółka Akcyjna, Kołobrzeg, PL.
 (540)



UZDROWISKO KOŁOBRZEG S.A.

Kolor znaku: pomarańczowy, jasnopomarańczowy, ciemnopomarańczowy, zielony, jasnozielony, ciemnozielony, niebieski, jasnoniebieski, ciemnoniebieski, czarny

(531) 26.11.13, 26.15.1, 26.15.99, 27.5.1, 29.1.15

(510), (511) **32** wody mineralne gazowane i niegazowane, napoje bezalkoholowe, soki owocowe, syropy do produkcji napojów, **37** eksploatacja złóż borowiny i złóż solankowych, **42** prowadzenie badań analitycznych złóż borowiny i solankowych, **44** usługi lecznictwa sanatoryjnego; usługi lecznictwa szpitalnego, otwartego i zamkniętego; usługi fizykoterapii; usługi chiropraktyki.

(111) **239858** (220) 2010 07 09 (210) 372623
 (151) 2011 08 09 (441) 2010 10 11
 (732) Uzdrowisko Kołobrzeg Spółka Akcyjna, Kołobrzeg, PL.
 (540)



UZDROWISKO KOŁOBRZEG S.A.

(531) 26.11.13, 26.15.1, 26.15.99, 27.5.1

(510), (511) **32** wody mineralne gazowane i niegazowane, napoje bezalkoholowe, soki owocowe, syropy do produkcji napojów, **37** eksploatacja złóż borowiny i złóż solankowych, **42** prowadzenie badań analitycznych złóż borowiny i solankowych, **44** usługi lecznictwa sanatoryjnego; usługi lecznictwa szpitalnego, otwartego i zamkniętego; usługi fizykoterapii; usługi chiropraktyki.

(111) **239859** (220) 2010 10 27 (210) 377088
 (151) 2011 07 13 (441) 2011 01 31
 (732) Przedsiębiorstwo Farmaceutyczne „JELFA” Spółka Akcyjna, Jelenia Góra, PL.
 (540) Solinacont

(510), (511) **05** preparaty farmaceutyczne stosowane w urologii.

(111) **239860** (220) 2010 10 27 (210) 377091
 (151) 2011 07 13 (441) 2011 01 31
 (732) Przedsiębiorstwo Farmaceutyczne „JELFA” Spółka Akcyjna, Jelenia Góra, PL.
 (540) Solijelf

(510), (511) **05** preparaty farmaceutyczne stosowane w urologii.

(111) **239861** (220) 2007 05 11 (210) 325115
 (151) 2010 12 08 (441) 2007 08 20
 (732) „HENKEL POLSKA” Spółka z ograniczoną odpowiedzialnością, Warszawa, PL.
 (540) Jakość firmy HENKEL

(510), (511) **01** silikon, kleje do płytek ceramicznych, preparaty do gruntowania, kleje techniczne, kleje do celów przemysłowych, kleje uszczelniające, kleje wypełniające, kity, wykańczania wnętrza, kleje do mebli i tkanin, kleje do bandaży chirurgicznych, do obuwia, do płytek ściennych, do afiszów, do tapet, **02** spoiwa do farb, preparaty do konserwacji drewna i metalu, farby, lakiery i emalie do malowania na zewnątrz i wewnątrz budynków, bejce i środki do konserwacji drewna, pokosty, lakiery, w tym lakiery do podłóg, barwniki do drewna, impregnaty do drewna, preparaty zabezpieczające przed rdzą, **03** preparaty i środki do prania, preparaty stosowane w praniu, w tym wybielające, zmiękczone, usztywniające, do płukania, do usuwania plam, preparaty stosowane do mycia i konserwacji naczyń, preparaty do czyszczenia tkanin, preparaty czyszczące, nablyszczające, polerujące, szorujące i ściernie, produkty kosmetyczne, w tym mydła, żele, pianki, kremy kosmetyczne, preparaty do pielęgnacji skóry, dezodoranty i antyperspiranty, lotiony, preparaty do układania i modelowania, farbowania włosów, preparaty i wyroby perfumeryjne, olejki eteryczne, pasty, proszki i żele do mycia zębów, preparaty do wybielania zębów, preparaty do płukania jamy ustnej i inne do pielęgnacji jamy ustnej o zastosowaniu kosmetycznym, preparaty do czyszczenia protez zębowych, odświeżacze do ust, preparaty do konserwacji, polerowania, nablyszczania, odplamiania, odtłuszczania, szorowania i czyszczenia podłóg, przedmiotów i mebli drewnianych, pasty, woski i preparaty do frotowania i zabezpieczania podłóg i mebli drewnianych, środek do odnowy podłóg, szczególnie do naprawy rys i śladów na podłogach lub na meblach drewnianych, **05** lakiery dentystyczne, produkty diagnostyczne do wykrywania próchnicy, guma do żucia do celów leczniczych, pastylki i cukierki odświeżające i dezynfekujące do ust do celów farmaceutycznych, płukanki ziołowe o zastosowaniu leczniczym do jamy ustnej, pasty, żele i płyny o zastosowaniu leczniczym do jamy ustnej, preparaty farmaceutyczne do leczenia skóry i włosów, preparaty lecznicze do aromaterapii, **16** kleje do użytku domowego, szkolne i biurowe, kleje dla majsterkowiczów i biurowego, kleje w taśmie i taśmy klejące do użytku domowego i biurowego, **17** środki izolacyjne, powłoki izolacyjne, masy plastyczne uszczelniające, produkty do izolowania, **19** produkty do układania, spoinowania i naprawy płytek, zaprawy budowlane, zaprawy klejowe, zaprawy samopoziomujące, tynki, podkłady pod tynki, produkty do renowacji budowli, uszczelniacze i piany poliuretanowe, **20** pojemniki i dozowniki z tworzyw sztucznych, ściereczki, **21** przybory do pielęgnacji i upiększania urody ciała i włosów, w tym: szczoteczki do brwi, miseczki, pojemniki, flaszeczki szklane i ceramiczne, niemetalowe, ściereczki i waciki do czyszczenia, aparaty nieelektryczne do demakijażu, dozowniki mydła, aparaty wodne do płukania jamy ustnej, przybory kosmetyczne, dozowniki do mydła, szamponu, ręczników papierowych, papieru toaletowego, szczoteczki do paznokci, rozpylacze do perfum, pędzle do golenia, puderniczki nie z metali szlachetnych, grzebienie, gąbki i kosmetyczki na przybory toaletowe, szczotki do mycia zębów, szczoteczki do zębów elektryczne, nici dentystyczne, kubki do mycia zębów, szczotki do włosów, **35** usługi w zakresie reklamy, kampanii promocyjnych, usługi marketingowe.

(111) **239862** (220) 2007 11 27 (210) 333372
 (151) 2011 08 10 (441) 2008 03 03
 (732) JK-Holding GmbH, Windhagen, DE.
 (540)



Kolor znaku: czarny, biały, szary

(531) 1.15.9, 2.3.25, 4.1.3, 27.5.1, 29.1.13

(510), (511) **09** instrumenty pomiarowe, fotoelektryczne instrumenty pomiarowe do ustalania pojedynczych dawek promieniowania ultrafioletowego, **10** urządzenia opalające do celów medycznych, **11** urządzenia opalające do celów kosmetycznych, **35** usługi reklamowe, usługi w zakresie marketingu i profesjonalnych konsultacji biznesowych dotyczące zakładania i prowadzenia solariumów, klubów sportowych i fitness oraz centrów wellness, **37** usługi konstrukcyjne, konserwacyjne oraz naprawcze dotyczące solariumów, klubów sportowych i fitness oraz centrów wellness, usługi instalacyjne i montażowe dotyczące solariumów, klubów sportowych

i fitness oraz centrów wellness i obiektów sklepowych zawarte w klasie 37, **42** usługi w zakresie projektowania oraz konstrukcji budynków, usługi w zakresie planowania oraz projektów conceptualnych dotyczące solariumów, klubów sportowych i fitness oraz centrów wellness, usługi w zakresie architektury, planowania i projektowania wnętrz dotyczące solariumów, klubów sportowych i fitness oraz centrów wellness, usługi w zakresie dostarczania wiedzy technicznej na temat zakładania i prowadzenia solariumów, klubów sportowych i fitness oraz centrów wellness, usługi w zakresie opracowywania projektów technicznych, **44** usługi w zakresie higieny i troski o urodę dla ludzi, solaria, kluby sportowe i fitness oraz centra wellness i studia kosmetyczne, usługi wynajmu i dzierżawy solariumów, klubów sportowych i fitness oraz centrów wellness.

(111) **239863** (220) 2008 08 05 (210) 344518
 (151) 2010 04 21 (441) 2008 11 10
 (732) BOLERO PREMIUM Spółka z ograniczoną odpowiedzialnością, Olsztyn, PL.
 (540)



Kolor znaku: czerwony i jego odcienie, biały
 (531) 5.3.11, 26.4.2, 27.5.1, 29.1.12

(510), (511) **29** warzywa gotowane, warzywa konserwowane, warzywa mrożone, warzywa puszkowane, zupy jarzynowe, składniki do sporządzania zup, zupy, sałatki warzywne, cebula konserwowana, fasola konserwowa, groszek konserwowy, rośliny strączkowe konserwowane, konserwy z warzywami, galaretki jadalne, przeciery jabłkowe, kompoty, konserwy z owocami, sałatki owocowe, mrożone owoce, mięsz z owoców, owocowe galaretki, owoce konserwowane, grzyby konserwowane, **30** galaretki spożywcze, galaretki owocowe, sorbety, jagody, sosy do polewania deserów, pierożki ravioli mrożone, placki mrożone, pizze mrożone, **31** warzywa świeże, buraki, cebula świeża, ziemniaki, kukurydza, owoce świeże, korzenie jadalne, rośliny strączkowe świeże, rośliny, grzyby świeże.

(111) **239864** (220) 2009 04 01 (210) 354099
 (151) 2011 07 07 (441) 2009 07 06
 (732) GATRA POLSKA SPA Rafał Laskowski, Dywity, PL.
 (540)



Kolor znaku: złoty, bordowy
 (531) 26.1.22, 27.5.1, 29.1.12

(510), (511) **17** taśmy samoprzylepne nie do użytku biurowego, medycznego czy domowego, **22** taśmy do związywania niemetalowe.

(111) **239865** (220) 2009 10 26 (210) 362108
 (151) 2011 06 07 (441) 2010 02 01
 (732) ARCANA Spółka z ograniczoną odpowiedzialnością, Kraków, PL.
 (540)



(531) 27.5.1
 (510), (511) **16** czasopisma, biuletyny, komiksy, książki, katalogi, foldery, materiały drukowane, prospekty, podręczniki, gazety, plansze,

afisze, ulotki reklamowe, dwumiesięczniki, periodyki, publikacje, albumy, broszury, zeszyty, prasa, prasa specjalistyczna, druki, dzienniki, skrypty; materiały introligatorskie; fotografie; materiały szkoleniowe i instruktażowe (z wyjątkiem przyrządów); papier, karton i wyroby z tych materiałów nie ujęte w innych klasach, **35** reklama, promocja, marketing, zarządzanie w działalności handlowej, administrowanie działalności handlowej, zarządzanie bazami danych i zbiorami informatycznymi, informacja i doradztwo w zakresie wyżej wymienionych usług; dystrybucja materiałów reklamowych: próbek, druków, prospektów, broszur; organizowanie wystaw i targów w celach handlowych lub reklamowych, doradztwo w zakresie organizowania i prowadzenia działalności gospodarczej, **41** publikacja elektroniczna on-line książek i periodyków; wypożyczanie książek; publikowanie książek; publikowanie tekstów innych niż teksty reklamowe; usługi w zakresie prowadzenia księgarni, usługi w zakresie prowadzenia księgarni internetowych; usługi w zakresie prowadzenia wydawnictw; usługi wydawnicze, komputerowe przygotowanie materiałów do publikacji.

(111) **239866** (220) 2010 01 08 (210) 364847
 (151) 2011 06 10 (441) 2010 04 12
 (732) OPTIMUM MARK Spółka z ograniczoną odpowiedzialnością, Warszawa, PL.
 (540)



Kolor znaku: niebieski, ciemnoróżowy, biały
 (531) 27.5.1, 29.1.13

(510), (511) **05** witaminy i dodatki mineralne, tabletki musujące z witaminami i minerałami, **32** napoje bezalkoholowe wzbogacone witaminami i minerałami, preparaty do przygotowywania napojów.

(111) **239867** (220) 2010 01 08 (210) 364849
 (151) 2011 06 10 (441) 2010 04 12
 (732) OPTIMUM MARK Spółka z ograniczoną odpowiedzialnością, Warszawa, PL.
 (540)



Kolor znaku: zielony, szary, ciemnoniebieski, jasnoniebieski, niebieski, biały, czarny

(531) 26.1.1, 26.1.6, 26.15.1, 27.5.1, 29.1.15

(510), (511) **05** witaminy i dodatki mineralne, tabletki musujące z witaminami i minerałami, **32** napoje bezalkoholowe wzbogacone witaminami i minerałami, preparaty do przygotowywania napojów.

(111) **239868** (220) 2010 02 19 (210) 366551
 (151) 2011 08 11 (441) 2010 05 24
 (732) Chłodnia Białystok Spółka Akcyjna, Białystok, PL.
 (540)



Kolor znaku: zielony, żółty, pomarańczowy, czarny
 (531) 11.3.18, 27.5.1, 29.1.14

(510), (511) **29** mrożone warzywa, mieszanki warzywne, mrożonki, warzywne wyroby kulinarne zakonserwowane poprzez mrożenie, mrożone dania gotowe z warzyw, warzywa gotowane, warzywa konserwowane.

(111) **239869** (220) 2010 02 25 (210) 366841
 (151) 2011 06 10 (441) 2010 06 07
 (732) Expert Spółka Cywilna Zbigniew Kubiński, Magdalena Strzelecka, Łódź, PL.
 (540)



Kolor znaku: niebieski, biały
 (531) 20.1.19, 27.5.1, 29.1.12
 (510), (511) **35** usługi w zakresie reklamy, pomoc w zarządzaniu przedsiębiorstwami handlowymi, **36** usługi informacyjne w zakresie nieruchomości ogłaszanie za pośrednictwem wszelkich środków przekazu, środków komunikacji elektronicznej, stron internetowych; usługi w zakresie pośrednictwa, handlu i administrowania nieruchomościami, **41** publikowanie książek, gazet, broszur.

(111) **239870** (220) 2010 03 19 (210) 368018
 (151) 2011 06 13 (441) 2010 06 21
 (732) PPHU „JACKER” Jacek Sikora, Jeziernia, PL.
 (540) termobramy

(510), (511) **06** boazeria metalowa; bramy, drzwi, wrota, płyty, kurtyny metalowe garażowe; nieelektryczne urządzenia do otwierania bram, drzwi, wrót, kurtyn garażowych; zasuwki do drzwi, bram, wrót, kurtyn garażowych; konstrukcyjne i budowlane okładziny metalowe do drzwi, bram, wrót, kurtyn garażowych, **07** hydrauliczne urządzenia do otwierania i zamykania bram, drzwi, wrót, kurtyn garażowych; pneumatyczne urządzenia do otwierania i zamykania bram, drzwi, wrót, kurtyn garażowych; sterowanie elektryczne i silniki elektryczne do otwierania i zamykania bram, drzwi, wrót, kurtyn garażowych, **17** materiały ciepłochłonne, ciepłoszczelne i dźwiękoszczelne; taśmy i uszczelki do uszczelniania bram, drzwi, wrót, płyt, kurtyn; uszczelnienia wodoodporne do bram, drzwi, wrót, płyt, kurtyn, **19** bramy, drzwi, wrota, płyty, kurtyny niemetalowe; bramy, drzwi, wrota, płyty, kurtyny drewniane.

(111) **239871** (220) 2010 03 25 (210) 368288
 (151) 2011 06 06 (441) 2010 07 05
 (732) Kuria Prowincjonalna Zakonu Braci Mniejszych Kapucynów, Kraków, PL.
 (540)



Kolor znaku: biały, brązowy
 (531) 2.1.1, 27.5.1, 29.1.12
 (510), (511) **16** afisze, plakaty, akwarele, albumy, artykuły biurowe z wyjątkiem mebli, bielizna stołowa papierowa, bloczki do pisania, bloki do pisania, bloki listowe (papeteria), bloki rysunkowe, broszury, chorągiewki papierowe, czasopisma, dozowniki taśmy przylepnej, fotografie, formularze (blankiety, druki), urządzenia do oprawiania fotografii, gazety, kalendarze, kalkomanie, kartki z życzeniami, karty muzyczne z życzeniami, karty pocztowe, katalogi, kleje do materiałów papierniczych lub do użytku domowego, kleje do papieru lub do użytku domowego, koperty, książki, obrazy oprawione lub nie, materiały drukowane, materiały piśmienne, materiały klejące do celów papierniczych lub do użytku domowego, notatniki

(notesy), notesy podręczne, obrazy, obrusy papierowe, okładki, obwoluty, ołówki, oprawy, papier, pędzle, pieluchomajtki niemowlęce z papieru lub celulozy (jednorazowe), pieluchy niemowlęce z papieru lub celulozy (jednorazowe), pióra wieczne, płótno do malarstwa, portrety, przybory szkolne (artykuły piśmienne), publikacje, ramko do fotografii, reprodukcje graficzne, taśmy papierowe, taśmy przylepne do celów papierniczych lub do użytku domowego, wosk do modelowania nie do celów stomatologicznych, wydruki graficzne, wyroby z kartonu, zakładki do książek, zeszyty, **35** usługi w zakresie reklamy, usługi badania opinii publicznej, aukcje i przetargi publiczne, dystrybucja materiałów reklamowych (próbek, druków, prospektów, broszur), usługi fotokopiowania, usługi rozpowszechniania materiałów reklamowych, usługi zaopatrzenia osób trzecich (zakupy produktów i usług na rzecz innych osób i przedsiębiorstw), usługi prowadzenia sprzedaży w sklepie takich artykułów i produktów jak: wyroby piekarnicze, wyroby cukiernicze, produkty kosmetyczne, lecznicze, napoje bezalkoholowe, alkohole, nalewki, balsamy, wina, likiery, wyroby pszczelarskie, wody mineralne i wody lecznicze, odzież, nakrycia głowy, wyroby i artykuły szkolne, obrazy, kartki okolicznościowe, książki, publikacje, fotografie, **36** zbiórka funduszy na cele dobroczynne, doradztwo w sprawach ubezpieczeniowych, zarządzanie majątkiem, pośrednictwo w sprawach majątku nieruchomego, administrowanie nieruchomościami, organizacja zbiorów, usługi w zakresie świadczeń emerytalnych, usługi wynajmowania mieszkań, usługi wynajmowania pomieszczeń biurowych, pozyskiwanie środków finansowych na wspieranie osób niepełnosprawnych wymagających pomocy oraz przewlekłe i nieuleczalnie chorych, usługi sponsorowania finansowego w zakresie stypendiów, zapomóg itp. dla osób niepełnosprawnych, **41** nauczanie i kształcenie głównie w zakresie pierwszej pomocy, medycyny, farmacji i opieki nad osobami w podeszłym wieku i chorymi oraz służby zdrowia a także służby sanitarnej, nauczanie religii, usługi organizowania imprez, balów, koncertów, spektakli, przedstawień teatralnych i kabaretowych, festiwali, konkursów, zawodów sportowych, konferencji, wystaw, organizowanie wystaw z dziedziny kultury lub edukacji, organizowanie i prowadzenie sympozjów i seminariów, organizowanie i obsługa zjazdów, organizowanie loterii w celu pozyskiwania środków finansowych na cele charytatywne, publikowanie książek, wypożyczanie książek, organizowanie pokazów dla kształcenia praktycznego, przedszkola, szkoły z internatem, usługi tłumaczenia języka migowego, organizowanie obozów dla osób niepełnosprawnych, przewlekłe i nieuleczalnie chorych, usługi organizowania wypoczynku dla osób niepełnosprawnych, przewlekłe i nieuleczalnie chorych, organizowanie i prowadzenie zajęć edukacyjnych, artystycznych i terapeutycznych dla osób niepełnosprawnych oraz przewlekłe i nieuleczalnie chorych, **43** bary szybkiej obsługi, domy dla ludzi w podeszłym wieku, domy opieki dla ludzi w podeszłym wieku, domy opieki dla emerytów, organizowanie obozów wakacyjnych dla ludzi w podeszłym wieku, stołówki, żłobki dla dzieci, pensjonaty, kawiarnie, hotele, przygotowywanie dań (żywność i napoje) na zamówienie oraz ich dostawa, wynajmowanie mieszkań na pobyt czasowy, **44** domy dla rekonwalescentów, domy starców, fizjoterapia, fizykoterapia, chiropraktyka (nastawianie kręgosłupa), hospicja, usługi kliniki medycznej, usługi pomocy medycznej, łaźnie publiczne, porady w zakresie farmakologii, porady psychologa, usługi masażu leczniczego, usługi opieki pielęgniarskiej medycznej, usługi w zakresie opieki zdrowotnej, usługi telemedyczne, placówki opieki medycznej, niehospitalizacyjne, placówki rekonwalescencji w warunkach domowych lub sanatoryjnych, placówki rekonwalescencji z opieką medyczną w warunkach domowych lub sanatoryjnych sanatoria, usługi układania kompozycji kwiatowych, usługi wykonywania i układania wieńców, wypożyczanie urządzeń sanitarnych.

(111) **239872** (220) 2010 03 25 (210) 368293
 (151) 2011 06 06 (441) 2010 07 05
 (732) PLAST-FARB Józef Głowiński, Czaple, PL.
 (540)



Kolor znaku: brązowy, czerwony, szary, biały
 (531) 25.5.1, 26.11.1, 27.5.1, 29.1.14

(510), (511) **16** koperty z tworzyw sztucznych, koperty, koperty bezpieczne, torebki z tworzyw sztucznych, woreczki z tworzyw sztucznych, reklamówki z tworzyw sztucznych, opakowania miękkie z tworzyw sztucznych, folie rękawowe do pakowania, folie z tworzyw sztucznych do pakowania, **39** usługi w zakresie dostarczania przesyłek kurierskich, usługi w zakresie pakowania, **40** usługi w zakresie wykonywania nadruków na foliach z tworzyw sztucznych, drukowanie na opakowaniach.

(111) **239873** (220) 2010 04 12 (210) 368980
(151) 2011 08 05 (441) 2010 07 19
(732) ICS Industrial Combustion Systems Spółka z ograniczoną odpowiedzialnością, Poznań, PL.
(540)



Kolor znaku: ciemnoszary, pomarańczowy

(531) 26.13.25, 27.5.1, 29.1.12
(510), (511) **09** aparatura do sterowania procesami technologicznymi, dyski CD, pamięci RAM, pamięci zewnętrzne, programy do sterowania procesami technologicznymi, sterowniki PLC, urządzenia do zbierania i przetwarzania danych o procesach technologicznych, **11** aparatura do oczyszczania gazu, aparatura do oczyszczania oleju, armatura regulacyjna i bezpieczeństwa do przewodów gazowych, elementy wyposażenia urządzeń gazowych, komory spalania kotłów, komory spalania pieców, **17** izolacyjne materiały ognioodporne, materiały stosowane w kotłach przeciw stratom ciepła, ogniotrwałe materiały izolacyjne, papier izolacyjny, tkaniny izolacyjne, tkaniny z włókna szklanego stosowane do izolacji, włókniste materiały izolacyjne, **19** cement do budowy pieców hutniczych, niemetalowe ogniotrwałe elementy budowlane, ogniotrwałe powłoki cementowe, **35** zgromadzenie na rzecz osób trzech towarów pozwalających nabywcy na ich swobodne oglądanie i kupowanie w sklepie lub hurtowni z artykułami przemysłowymi, zwłaszcza z art. instalacji wodnych, gazowych, elektrycznych, techniki ciepłej, **37** budowa i konserwacja rurociągów, czyszczenie i naprawa kotłów, instalacji, montaż, konserwacja i naprawa maszyn, instalowanie i naprawa pieców, konserwacja i naprawa palników, naprawa instalacji grzewczych, regeneracja maszyn, roboty budowlane w zakresie budownictwa przemysłowego w zakresie instalacji technologicznych, instalacji elektrycznych, instalacji elektrycznych do zdalnego sterowania procesami technologicznymi, instalacji energetycznych, instalacji gazowych, nadzór autorski nad robotami budowlanymi, **42** badania naukowo-techniczne, badania w zakresie ochrony środowiska naturalnego, ekspertyzy i opinie wraz doradztwem w zakresie planowania zużycia energii.

(111) **239874** (220) 2010 04 27 (210) 369665
(151) 2011 06 06 (441) 2010 08 02
(732) IMPOMED CENTRUM Spółka Akcyjna, Warszawa, PL.
(540)



Kolor znaku: granatowy, niebieski

(531) 24.13.1, 27.5.1, 29.1.4
(510), (511) **10** sprzęt, aparatura, narzędzia oraz implanty chirurgiczne stosowane w neurochirurgii i ortopedii, **35** usługi w zakresie sprzedaży detalicznej i hurtowej sprzętu, aparatury, narzędzi oraz implantów chirurgicznych stosowanych w neurochirurgii i ortopedii, **41** usługi w zakresie: prowadzenie sympozjów, szkoleń, kongresów, seminariów w dziedzinie neurochirurgii, ortopedii i biotechnologii, **42** usługi w zakresie: badania naukowe i badawczo-rozwojowe w dziedzinie neurochirurgii, ortopedii i biotechnologii.

(111) **239875** (220) 2010 04 30 (210) 369821
(151) 2011 06 16 (441) 2010 08 02
(732) Kazimierz Duda, Nowogard, PL.
(540) piesedes
(510), (511) **21** urządzenia, przyrządy i pojemniki sanitarne dla zwierząt.

(111) **239876** (220) 2010 05 27 (210) 370857
(151) 2011 08 11 (441) 2010 08 30
(732) GASTRO TEAM Tomasz Kuranowski, Warszawa, PL.
(540)



Kolor znaku: niebieski, biały

(531) 9.7.19, 12.1.15, 26.1.4, 27.5.1, 29.1.12
(510), (511) **43** catering, obsługa gastronomiczna z własnym zapleczem, produktami i transportem.

(111) **239877** (220) 2010 06 04 (210) 371199
(151) 2011 08 11 (441) 2010 09 13
(732) ARC COMPANY P.H.U. Artur Langowski, Rogóźno, PL.
(540)



(531) 24.17.1, 24.17.4, 27.5.1, 27.7.1
(510), (511) **25** bandany na szyję, bluzki, bryczesy jako spodnie, czapki jako nakrycia głowy, koszule, kurtki wełniane lub futrzane z kapturem, kurtki, nakrycia głowy, napierśniki, plastry jako koszule, odzież gotowa, okrycia wierzchnie, paski do butów i obuwia, paski jako odzież, podkoszulki, pulowery, rękawiczki jako odzież, skarpetki, odzież z imitacji skóry, odzież ze skóry, spodnie, swetry, szale, szaliki, T-shirty.

(111) **239878** (220) 2010 06 07 (210) 371290
(151) 2011 06 14 (441) 2010 09 13
(732) Instytut Psychologów Biznesu Katarzyna Piguła, Poznań, PL.
(540)



Kolor znaku: czerwony, ciemnoszary

(531) 24.17.1, 24.17.2, 26.11.1, 27.5.1, 29.1.12
(510), (511) **35** rekrutacja personelu, **41** organizowanie i prowadzenie pracowni specjalistycznych, **44** usługi psychologiczne.

(111) **239879** (220) 2010 06 08 (210) 371332
(151) 2011 06 15 (441) 2010 09 13
(732) CARLSBERG POLSKA Spółka z ograniczoną odpowiedzialnością, Warszawa, PL.

(540)



Kolor znaku: biały, czarny, czerwony, złoty, brązowy
(531) 2.1.4, 6.1.2, 19.7.1, 24.5.7, 25.1.15, 27.5.1, 29.1.15
(510), (511) **32** piwo, napoje piwne, napoje bezalkoholowe.

(111) **239880** (220) 2010 06 14 (210) 371500
(151) 2011 07 12 (441) 2010 09 27
(732) BLUE OCEAN Artur Hankiewicz, Poznań, PL.
(540)



Kolor znaku: biały, czerwony, szary
(531) 26.1.1, 27.5.1, 29.1.13
(510), (511) **16** czasopisma [periodyki], dzienniki, publikacje drukowane, **38** przesyłanie informacji tekstowej i obrazowej za pomocą komputera, portal internetowy, forum dyskusyjne udostępniane w Internecie, przesyłanie informacji, przydzielanie dostępu do baz danych, usługi telekomunikacyjne.

(111) **239881** (220) 2005 09 28 (210) 300564
(151) 2010 10 07 (441) 2006 01 09
(732) „PP@NET” Przemysław Podborowski, Poznań, PL.
(540) pyrlandia

(510), (511) **06** drobne wyroby żelazne, pojedyncze drobne wyroby metalowe, **09** magnetyczne nośniki danych, dyski z nagraniami, automaty sprzedające i mechanizmy do urządzeń uruchamianych przez wrzucenie monety, **18** skóra i imitacja skóry, wyroby z tych materiałów nie ujęte w innych klasach, skóry zwierzęce, skóry surowe, kufry i torby podróżne, parasole zwykłe i przeciwsłoneczne, laski, bicze, uprząże i wyroby rymarskie, **20** meble, lustra, ramy do obrazów, wyroby (nie ujęte w innych klasach) z drewna, korka, trzciny, wikliny, rogu, kości, kości słoniowej, fiszbinu, muszli, bursztynu, macicy perłowej, sepiolitu i imitacji tych wszystkich materiałów lub z tworzyw sztucznych, **21** przybory kuchenne i gospodarstwa domowego oraz pojemniki (nie z metali szlachetnych i niepokrywane nimi), grzebień i gąbki, pędzle (z wyjątkiem pędzli malarskich), materiały do wytwarzania pędzli, sprzęt do czyszczenia, wiórki stalowe, nieprzerobione lub półprzetworzone szkło (z wyjątkiem szkła stosowanego w budownictwie), wyroby szklane, porcelanowe i ceramiczne nie ujęte w innych klasach, **29** mięso, ryby, drób i dziczyzna, ekstrakty mięsne, owoce i warzywa konserwowane, suszone i gotowane, galaretki, dżemy, kompoty, jaja, mleko i wyroby z mleka, jadalne oleje i tłuszcze, **30** kawa, herbata, kakao, cukier, ryż, tapioka, sago, namiastki kawy, mąka i produkty zbożowe, chleb, wyroby cukiernicze i słodczyce, lody, miód, melasa, drożdże, proszek do pieczenia, sól, musztarda, ocet, sosy (przyprawy), przyprawy, lód do chłodzenia, **31** produkty rolnicze, ogrodnicze i leśne oraz ziarna nie ujęte w innych klasach, żywe zwierzęta, świeże owoce i warzywa, nasiona, naturalne rośliny i kwia-

ty, pasza dla zwierząt, sód, **32** piwo, wody mineralne i gazowane oraz inne napoje bezalkoholowe, napoje owocowe i soki owocowe, syropy i inne preparaty do produkcji napojów, **33** napoje alkoholowe (z wyjątkiem piwa), **34** tytoń, artykuły dla palących, zapalaki, **39** transport, pakowanie i składowanie towarów, organizowanie podróży, **43** usługi zaopatrzenia w żywność i napoje, tymczasowe zakwaterowanie.

(111) **239882** (220) 2004 05 01 K (210) 347409
(151) 2011 08 22 (441) 2009 01 19
(732) Kerzner International Resorts, Inc., Plantation, US.
(540) ATLANTIS

(510), (511) **43** zapewnianie tymczasowego zakwaterowania, zapewnianie hotelowego zakwaterowania, usługi hotelarskie, usługi kurortów wypoczynkowych, organizowanie zakwaterowania w kurortach wypoczynkowych, usługi agencji turystycznych zawarte w tej klasie, rezerwowanie zakwaterowania.

(111) **239883** (220) 2009 07 28 (210) 358749
(151) 2011 08 23 (441) 2009 11 09
(732) Firma Handlowa DANEX Spółka z ograniczoną odpowiedzialnością, Kraków, PL.
(540)



(531) 26.1.2, 26.2.3, 27.5.1
(510), (511) **30** pieczywo, pieczywo cukiernicze, słodczyce, cukierki, kakao, czekolada, ciastka, galaretki, **35** zgrupowanie na rzecz osób trzecich towarów pozwalające nabywcy wygodnie je oglądać i kupować te towary u hurtownika i w sklepie z żywnością, napojami, wyrobami tytoniowymi, używkami, słodzcami, pieczywem, artykułami użytku domowego i osobistego, odzież i obuwiem, artykułami gospodarstwa domowego, sprzętem radiowo-telewizyjnym, wyposażeniem sanitarnym, hydraulicznym i grzewczym, akcesoriami i częściami samochodowymi, paliwami stałymi, ciekłymi, gazowymi i pochodnymi, prowadzenie agencji sprzedających paliwa, rudy metali i chemikalia przemysłowe, handel złomem i odpadami, **37** prowadzenie stacji paliw, prace ogólnobudowlane, w tym wznoszenie budynków, wznoszenie obiektów inżynierskich, **39** transport drogowy.

(111) **239884** (220) 2009 08 03 (210) 358995
(151) 2011 08 23 (441) 2009 11 09
(732) CUBIK-Mariusz Krzyżanowski, Łódź, PL.
(540) cubik
(510), (511) **12** bagażniki do pojazdów, **37** tapicerstwo.

(111) **239885** (220) 2009 12 07 (210) 363803
(151) 2011 06 13 (441) 2010 03 15
(732) INTER CARS Spółka Akcyjna, Warszawa, PL.
(540)



Kolor znaku: srebrny
(531) 26.11.2, 27.5.1, 29.1.6
(510), (511) **12** pojazdy mechaniczne, silniki, części zamienne do pojazdów mechanicznych i silników, wahacze, końcówki drążków, drążki sterownicze, łączniki, wsporniki, tuleje, poduszki, sworznie, osłony, elementy mocowania, łożyska, gumy, uszczelki jako części samochodowe, poduszki bezpieczeństwa w pojazdach, akcesoria samochodowe ujęte w tej klasie, zestawy naprawcze; elementy zawieszania, **35** sprzedaż hurtowa i detaliczna pojazdów i części zamiennych do pojazdów, sprzedaż hurtowa i detaliczna przez Internet pojazdów i części zamiennych do pojazdów, badania rynku pojazdów i części zamiennych do pojazdów, doradztwo w zakresie organizacji i za-

rzządzania działalnością gospodarczą, wycena działalności handlowej, agencje importowo-eksportowe, usługi informacji handlowej o pojazdach i częściach zamiennych do pojazdów, analizy kosztów, pokazy towarów w celach handlowych i reklamowych, pomoc przy zarządzaniu przedsiębiorstwami, promocja sprzedaży, reklama, reklama za pośrednictwem sieci komputerowych, Internetu, organizowanie targów i wystaw w celach handlowych i reklamowych, usługi zaopatrywania osób trzecich polegające na zakupach produktów i usług dla innych przedsiębiorstw, doradztwo w zawieraniu transakcji handlowych, **37** usługi w zakresie obsługi i napraw pojazdów mechanicznych.

(111) **239886** (220) 2010 01 19 (210) 365194
 (151) 2011 08 23 (441) 2010 04 26
 (732) MEGACOM Grzegorz Cendrowski, Łódź, PL.
 (540)



Kolor znaku: biały, czarny, ciemnoczerwony, jasnożółty, żółty, ciemnożółty
 (531) 26.1.1, 26.1.5, 26.4.1, 26.4.10, 26.11.6, 27.5.1, 29.1.14
 (510), (511) **02** pojemniki z tonerem, pełne do drukarek i fotokopiarrek.

(111) **239887** (220) 2007 09 24 K (210) 367042
 (151) 2011 08 22 (441) 2010 05 24
 (732) EYGN Limited, Nassau, BS.

(540) EY
 (510), (511) **35** reklama; usługi promocyjne; obsługa personalna oraz usługi związane z rekrutacją pracowników; zarządzanie w działalności gospodarczej; usługi doradcze, konsultingowe, badawcze i informacyjne związane z działalnością gospodarczą; rachunkowość, księgowość i audyt; obsługa podatkowa (przygotowanie i konsulting); usługi konsultingowe dotyczące zarządzania w działalności gospodarczej w dziedzinie technologii informacyjnej; administracja w działalności gospodarczej; dostarczanie informacji biznesowych; czynności biurowe, włączając w to wszystkie wyżej wymienione usługi świadczone drogą elektroniczną lub online z komputerowej bazy danych lub za pośrednictwem Internetu; doradztwo podatkowe oraz usługi badawcze; usługi informacyjne, doradcze oraz konsultingowe związane z wyżej wymienionymi usługami, **36** usługi finansowe; zarządzanie, pomoc, doradztwo, konsulting, usługi informacyjne i badawcze w zakresie finansów; usługi konsultingowe dotyczące podatków i cel; usługi związane z niewypłacalnością przedsiębiorstw; usługi związane z inwestycjami; usługi związane z wyceną; usługi związane z obrotem i zarządzaniem nieruchomościami; sprawy monetarne; usługi dotyczące nieruchomości; usługi związane z nieruchomościami obejmujące wycenę nieruchomości; dostarczanie informacji finansowych; usługi ubezpieczeniowe; włącznie w zakresie wszystkich wyżej wymienionych usług świadczonych drogą elektroniczną lub online z komputerowej bazy danych lub za pośrednictwem Internetu; usługi informacyjne, doradcze oraz konsultingowe związane z wyżej wymienionymi usługami, **45** udzielanie licencji na oprogramowanie komputerowe; obsługa prawna; usługi związane z badaniami oraz doradztwem prawnym; reprezentowanie innych w sprawach prawnych i podatkowych; usługi związane z własnością intelektualną; zarządzanie własnością intelektualną i prawami autorskimi.

(111) **239888** (220) 2010 03 10 (210) 367571
 (151) 2011 06 06 (441) 2010 06 21
 (732) GLOB EURO Spółka z ograniczoną odpowiedzialnością, Kraków, PL.

(540)



Kolor znaku: zielony, biały, czarny

(531) 27.5.1, 29.1.13
 (510), (511) **31** rośliny zawarte w tej klasie, **35** prowadzenie sprzedaży w formie detalicznej, hurtowej, przez sieć Internetu roślin ozdobnych, traw, roślin konsumpcyjnych hodowanych w warunkach ekologicznych, żywności ekologicznej, usługi agencji importowo-eksportowych w/w zakresie, doradztwo w zakresie prowadzenia działalności związanej z produkcją roślin, ich sprzedażą, organizowanie wystaw i pokazów roślin ekologicznych i tzw. zdrowej żywności w celach handlowych i reklamowych, usługi w zakresie tworzenia sieci punktów sprzedaży żywności ekologicznej, sieci punktów gastronomicznych.

(111) **239889** (220) 2010 03 11 (210) 367598
 (151) 2011 06 06 (441) 2010 06 21
 (732) Grażyna Siczek, Nadarzyn, PL.
 (540)



Kolor znaku: fioletowy, różowy

(531) 2.3.8, 27.5.1, 29.1.12
 (510), (511) **10** przyrząd umożliwiający kobietom oddawanie moczu w pozycji stojącej.

(111) **239890** (220) 2010 03 15 (210) 367735
 (151) 2011 06 06 (441) 2010 06 21
 (732) CM MICHEL Spółka Jawna St. Krasuski, M. Zhilkin, Piaseczno Józefosław, PL.
 (540)



(531) 1.1.1, 17.2.1, 27.5.1
 (510), (511) **03** kosmetyki, perfumy, wyroby perfumeryjne, przybory toaletowe ujmowane w tej klasie, szampony, szminki, pomadki, lakiery do paznokci, odzywki do paznokci, błyszczki do ust, cienie do powiek, róże, tusze do rzęs, żele do ciała, środki do stylizacji włosów, środki do czyszczenia, polerowania, środki sanitarne ujmowane w tej klasie, **35** prowadzenie sklepu lub hurtowni z kosmetykami, **39** konfekcjonowanie kosmetyków, perfum, wyrobów perfumeryjnych, przyborów toaletowych, szamponów, szminek, pomadek, lakieru do paznokci, odzywek do paznokci, błyszczków do ust, cieni do powiek, różów, tuszów do rzęs, żeli do ciała, środków do stylizacji włosów, środków do czyszczenia, polerowania, środków sanitarnych.

(111) **239891** (220) 2010 03 15 (210) 367736
 (151) 2011 06 10 (441) 2010 06 21
 (732) „CM MICHEL” ZHILKIN, KRASUSKI SPÓŁKA JAWNA, Józefosław, PL.
 (540)



Kolor znaku: niebieski

(531) 27.5.1, 29.1.4

(510), (511) **03** kosmetyki, perfumy, wyroby perfumeryjne, przybory toaletowe ujmowane w tej klasie, szampony, szminki, pomadki, lakiery do paznokci, odżywki do paznokci, błyszczczyki do ust, cienie do powiek, róże, tusze do rzęs, żele do ciała, środki do stylizacji włosów, środki do czyszczenia, polerowania, środki sanitarne ujmowane w tej klasie, **35** prowadzenie sklepu lub hurtowni z kosmetykami, **39** konfekcjonowanie kosmetyków, perfum, wyrobów perfumeryjnych, przyborów toaletowych, szamponów, szminek, pomadek, lakieru do paznokci, odżywek do paznokci, błyszczczyków do ust, cieni do powiek, różów, tuszów do rzęs, żeli do ciała, środków do stylizacji włosów, środków do czyszczenia, polerowania, środków sanitarnych.

(111) **239892** (220) 2010 03 15 (210) 367737
 (151) 2011 06 06 (441) 2010 06 21
 (732) „CM MICHEL” ZHILKIN, KRASUSKI SPÓŁKA JAWNA,
 Józefosław, PL.
 (540)



Kolor znaku: niebieski

(531) 26.11.1, 27.5.1, 29.1.4
 (510), (511) **03** kosmetyki, perfumy, wyroby perfumeryjne, przybory toaletowe ujmowane w tej klasie, szampony, szminki, pomadki, lakiery do paznokci, odżywki do paznokci, błyszczczyki do ust, cienie do powiek, róże, tusze do rzęs, żele do ciała, środki do stylizacji włosów, środki do czyszczenia, polerowania, środki sanitarne ujmowane w tej klasie, **35** prowadzenie sklepu lub hurtowni z kosmetykami, **39** konfekcjonowanie kosmetyków, perfum, wyrobów perfumeryjnych, przyborów toaletowych, szamponów, szminek, pomadek, lakieru do paznokci, odżywek do paznokci, błyszczczyków do ust, cieni do powiek, różów, tuszów do rzęs, żeli do ciała, środków do stylizacji włosów, środków do czyszczenia, polerowania, środków sanitarnych.

(111) **239893** (220) 2010 03 17 (210) 367891
 (151) 2011 07 05 (441) 2010 06 21
 (732) FOSFAN Spółka Akcyjna, Szczecin, PL.
 (540)



Kolor znaku: czerwony, biały

(531) 5.3.11, 27.5.1, 29.1.12
 (510), (511) **01** produkty chemiczne stosowane w rolnictwie, ogrodnictwie, leśnictwie, sadownictwie, nawozy, w szczególności nawozy ogrodnicze stałe, zawieszinowe i płynne, podłoża dla ogrodnictwa, preparaty biologiczne dla rolnictwa i ogrodnictwa, **05** środki grzybobójcze i chwastobójcze, środki odstraszające owady, preparaty do sterylizacji gleb, **35** usługi prowadzenia hurtowni chemikaliów, **39** usługi transportowe, magazynowanie, składowanie, konfekcjonowanie.

(111) **239894** (220) 2010 03 17 (210) 367892
 (151) 2011 07 05 (441) 2010 06 21
 (732) FOSFAN Spółka Akcyjna, Szczecin, PL.
 (540)



Kolor znaku: czerwony, biały

(531) 5.3.11, 27.5.1, 29.1.12
 (510), (511) **01** produkty chemiczne stosowane w rolnictwie, ogrodnictwie, leśnictwie, sadownictwie, nawozy, w szczególności nawozy ogrodnicze stałe, zawieszinowe i płynne, podłoża dla ogrodnictwa, preparaty biologiczne dla rolnictwa i ogrodnictwa, **05** środki grzybobójcze i chwastobójcze, środki odstraszające owady, preparaty do sterylizacji gleb, **35** usługi prowadzenia hurtowni chemikaliów, **39** usługi transportowe, magazynowanie, składowanie, konfekcjonowanie.

(111) **239895** (220) 2010 04 02 (210) 368706
 (151) 2011 06 17 (441) 2010 07 05
 (732) GLOB EURO Spółka z ograniczoną odpowiedzialnością,
 Kraków, PL.
 (540)

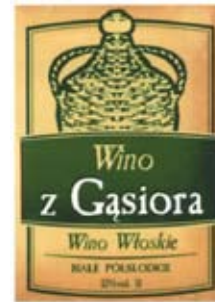

Kolor znaku: żółty, zielony, biały, pomarańczowy

(531) 19.7.7, 19.7.24, 25.1.15, 27.5.1, 29.1.14
 (510), (511) **33** wino pochodzenia włoskiego.

(111) **239896** (220) 2010 04 14 (210) 369122
 (151) 2011 08 23 (441) 2010 07 19
 (732) ALMOT Mikołaj Sibora Spółka Komandytowa, Gniewkówiec,
 PL.
 (540)



(531) 26.4.4, 27.5.1

(510), (511) **12** pojazdy służące do poruszania się po ziemi: rowery, motorowery, skutery; części, urządzenia i akcesoria do rowerów, motorowerów i skuterów: amortyzatory zawieszenia, bagażniki, błotniki, dętki do opon, hamulce, kierownice, kierunkowskazy, klaksony ostrzegawcze, klocki i szczęki hamulcowe, koła, łańcuchy napędowe, łańcuchy przeciwpoślizgowe, obręcze kół, obwody hydrauliczne, opony bezdętkowe, opony, osie, czopy osi, piasty kół, pompy powietrzne, przekładnie zębate, pokrycia siodełek, przetworniki momentu obrotowego, ramy, resory i sprężyny zawieszenia, siedzenia, siodełka rowerowe, szprychy kół, wentyle do opon, zderzaki, **37** usługi stacji obsługi i naprawy samochodów: usługi montażu, naprawy i konserwacji pojazdów samochodowych, rowerów, motorowerów, motocykli, skuterów i przyczep motocyklowych bocznych, usługi montażu i konserwacji części do pojazdów lądowych i części silników napędowych do pojazdów lądowych, regeneracja silników zużytych lub częściowo zniszczonych; instalowanie i naprawa urządzeń elektrycznych, układów zabezpieczających dostęp, sygnalizacyjnych i alarmów przeciwwłamaniowych; mycie, czyszczenie i smarowanie pojazdów, lakierowanie i polerowanie pojazdów; montaż instalacji gazowej do pojazdów.

(111) **239897** (220) 2010 04 27 (210) 369657
 (151) 2011 08 22 (441) 2010 08 02
 (732) „SPECJALISTYCZNA PRAKTYKA LEKARSKA” Andrzej
 Michalski, Poznań, PL.
 (540)



Kolor znaku: ciemnoniebieski, niebieski, jasnozielony, czarny, turkusowy

(531) 24.13.1, 24.13.25, 26.3.23, 27.5.1, 29.1.13
 (510), (511) **41** organizowanie i prowadzenie pracowni specjalistycznych, **44** kliniki medyczne, placówki opieki medycznej, niehospitalizacyjne.

(111) **239898** (220) 2010 04 27 (210) 369660
 (151) 2011 06 06 (441) 2010 08 02
 (732) PJH Spółka z ograniczoną odpowiedzialnością, Nieporęt, PL.
 (540) REDFIELD
 (510), (511) **34** papierosy, tytoń.

(111) **239899** (220) 2010 04 29 (210) 369780
 (151) 2011 06 16 (441) 2010 08 02
 (732) Fabryka Cukiernicza KOPERNIK Spółka Akcyjna, Toruń, PL.
 (540)



Kolor znaku: ciemnoczerwony, czerwony, różowy, brązowy, niebieski, zielony, beżowy, szary, jasnobieżowy, złoty, czarny
 (531) 6.3.1, 7.1.25, 19.3.3, 27.5.1, 29.1.15
 (510), (511) **30** pierniki, wyroby cukiernicze.

(111) **239900** (220) 2010 04 29 (210) 369781
 (151) 2011 06 16 (441) 2010 08 02
 (732) Fabryka Cukiernicza KOPERNIK Spółka Akcyjna, Toruń, PL.
 (540)



Kolor znaku: ciemnoczerwony, czerwony, różowy, brązowy, niebieski, zielony, beżowy, żółty, szary, jasnobieżowy, złoty, czarny
 (531) 6.7.2, 6.7.11, 7.1.1, 7.1.25, 7.5.2, 7.5.8, 19.3.3, 27.5.1, 29.1.15
 (510), (511) **30** pierniki, wyroby cukiernicze.

(111) **239901** (220) 2010 05 07 (210) 370024
 (151) 2011 06 16 (441) 2010 08 16
 (732) Zakłady Produkcyjno-Usługowe Kazimierz Janik Zakład DECCO, Warszawa, PL.
 (540)

Thermicco
 EXTRUSION

(531) 27.5.1
 (510), (511) **06** materiały budowlane metalowe, materiały konstrukcyjne metalowe, armatura do przewodów metalowa, blacha, bramy metalowe, dachówka metalowa, drzwi metalowe, kable metalowe nieelektryczne, kasy pancerne, kraty metalowe, liny metalowe, okna z aluminium, panele i profile metalowe, okucia metalowe, przewody wodociągowe metalowe, rusztowania, rynny i słupy metalowe, szyny, śruby metalowe, ogrodzenia metalowe, **19** materiały budowlane niemetalowe, zaprawa azbestowa, cegły, cement, płyty i słupy cementowe, dachówka i pokrycia niemetalowe i bitumiczne, drewno do celów budowlanych, drewno użytkowe, płyty meblowe, kantówki i listwy drewniane i niemetalowe, fornir z drewna, parkiet, gips, kamień budowlany, okładziny niemetalowe: okna z tworzyw sztucznych (PCV) i drewniane, panele i profile niemetalowe, drzwi niemetalowe,

spoiwa do murów, stropy niemetalowe, materiały ceramiczne i izolacyjne, ogrodzenia niemetalowe, **20** meble drewniane i niemetalowe, meble tapicerskie, osprzęt do okien i drzwi niemetalowe, opakowania niemetalowe, pojemniki niemetalowe, palety niemetalowe, stoiska wystawowe, **37** usługi związane z budową, remontem, naprawą i konserwacją, nadzór techniczny i budowlany, projektowanie, aranżacja i wyposażanie wnętrz, prowadzenie generalnego zastępstwa inwestycji budowlanych.

(111) **239902** (220) 2010 05 10 (210) 370125
 (151) 2011 07 14 (441) 2010 08 16
 (732) Firma Handlowa Hanipol Arkadiusz Hanik, Sosnowiec, PL.
 (540)

Vanessa Preston

(531) 5.5.19, 5.5.20, 27.5.1
 (510), (511) **35** zgrupowanie na rzecz osób trzech towarów takich jak: produkty użytkowe na stół, figurki, statuetki, wazon, patery, popielnice, dzwonki, świeczniki, świece, kasetki, ramki na zdjęcia, obrazy, obrazki w ramkach, wachlarze, lustra, płaskorzeźby, meble, telefony, obrusy, stojaki na butelki, zegary, wizytowniki, długopisy, lampy, stendy, pudełka, torby, sztalugi, papier do pakowania pozwalające nabywcy wygodnie oglądać lub zapoznać się z opisem towarów oraz kupować te towary w szczególności: z katalogu różnych towarów, za pośrednictwem usługi elektronicznej, na stronie internetowej oraz usługi pośrednictwa w powyższym zakresie.

(111) **239903** (220) 2010 05 10 (210) 370126
 (151) 2011 07 14 (441) 2010 08 16
 (732) Firma Handlowa Hanipol Arkadiusz Hanik, Sosnowiec, PL.
 (540)



(531) 24.1.17, 24.1.18, 25.1.25, 26.11.1, 27.5.1
 (510), (511) **35** zgrupowanie na rzecz osób trzech towarów takich jak: produkty użytkowe na stół, figurki, statuetki, wazon, patery, popielnice, dzwonki, świeczniki, świece, kasetki, ramki na zdjęcia, obrazy, obrazki w ramkach, wachlarze, lustra, płaskorzeźby, meble, telefony, obrusy, stojaki na butelki, zegary, wizytowrdki, długopisy, lampy, stendy, pudełka, torby, sztalugi, papier do pakowania pozwalające nabywcy wygodnie oglądać lub zapoznać się z opisem towarów oraz kupować te towary w szczególności: z katalogu różnych towarów, za pośrednictwem usługi elektronicznej, na stronie internetowej oraz usługi pośrednictwa w powyższym zakresie.

(111) **239904** (220) 2010 05 10 (210) 370127
 (151) 2011 07 14 (441) 2010 08 16
 (732) Firma Handlowa Hanipol Arkadiusz Hanik, Sosnowiec, PL.
 (540)

HANIPOL
 IDEAL GIFT GROUP

(531) 4.3.5, 26.11.1, 27.5.1

(510), (511) **35** zgrupowanie na rzecz osób trzecich towarów takich jak: produkty użytkowe na stół, figurki, statuetki, wazony, patery, popielnice, dzwonki, świeczniki, świece, kasetki, ramki na zdjęcia, obrazy, obrazki w ramach, wachlarze, lustra, płaskorzeźby, meble, telefony, obrusy, stojaki na butelki, zegary, wizytowniki, długopisy, lampy, stendy, pudełka, torby, sztalugi, papier do pakowania pozwalające nabywcy wygodnie oglądać lub zapoznać się z opisem towarów oraz kupować te towary w szczególności: z katalogu różnych towarów, za pośrednictwem usługi elektronicznej, na stronie internetowej oraz usługi pośrednictwa w powyższym zakresie.

(111) **239905** (220) 2010 06 08 (210) 371335
 (151) 2011 06 15 (441) 2010 09 13
 (732) Fabryka Cukiernicza KOPERNIK Spółka Akcyjna, Toruń, PL.
 (540)



Kolor znaku: brązowy, zielony, czerwony, żółty, biały
 (531) 5.7.13, 5.11.1, 25.1.15, 25.1.25, 25.7.1, 27.5.1, 29.1.15
 (510), (511) **30** herbatniki, ciastka.

(111) **239906** (220) 2010 06 08 (210) 371336
 (151) 2011 06 15 (441) 2010 09 13
 (732) Fabryka Cukiernicza KOPERNIK Spółka Akcyjna, Toruń, PL.
 (540) BAGATELKA MINI SZARLOTKA
 (510), (511) **30** herbatniki, ciastka.

(111) **239907** (220) 2010 06 08 (210) 371337
 (151) 2011 06 15 (441) 2010 09 13
 (732) Fabryka Cukiernicza KOPERNIK Spółka Akcyjna, Toruń, PL.
 (540)



Kolor znaku: pomarańczowy, brązowy, biały
 (531) 19.3.3, 25.1.25, 27.5.1, 29.1.13
 (510), (511) **30** herbatniki, ciastka.

(111) **239908** (220) 2010 06 16 (210) 371649
 (151) 2011 08 11 (441) 2010 09 27
 (732) BOONE Producent Odzieży Jolanta Hołdała vel Pietraś,
 Lublin, PL.
 (540)



(531) 27.5.1, 27.5.2, 27.5.17
 (510), (511) **25** odzież damska, męska, dziecienna, odzież wierzchnia, nakrycia głowy, szale, woalki, **35** zgrupowanie na rzecz osób trzecich

towarów, pozwalające nabywcy wygodnie je oglądać i kupować w sklepie z gotową odzieżą, sprzedaż hurtowa, sprzedaż za pośrednictwem Internetu, sprzedaż wysyłkowa odzieży damskiej, męskiej, dziecięcej, odzieży wierzchniej, nakryć głowy, szali, woalek, **42** projektowanie odzieży i dodatków krawieckich, usługi projektantów mody.

(111) **239909** (220) 2010 06 24 (210) 371947
 (151) 2011 08 11 (441) 2010 09 27
 (732) Przedsiębiorstwo Farmaceutyczne LEK-AM
 Spółka z ograniczoną odpowiedzialnością, Zakroczym, PL.
 (540) Gripenal
 (510), (511) **05** produkty farmaceutyczne; leki; środki dietetyczne dla celów medycznych.

(111) **239910** (220) 2010 06 25 (210) 372010
 (151) 2011 07 08 (441) 2010 09 27
 (732) PRYWATNA PRAKTYKA LEKARSKA Artur Czaplewski,
 Bydgoszcz, PL.
 (540)



Kolor znaku: czarny, żółty, niebieski, czerwony, zielony
 (531) 2.9.14, 2.9.16, 27.5.1, 29.1.15

(510), (511) **41** szkolenia w zakresie medycznym i kosmetologii, **44** usługi medyczne, dermatologiczne i zdrowotne, dermatologia estetyczna, fotodermatologia, zabiegi dermatologiczne, lecznicze, kosmetyczne, pielęgnacyjne i laserowe skóry, konsultacje i porady lekarskie.

(111) **239911** (220) 2006 09 21 (210) 315760
 (151) 2011 06 20 (441) 2006 12 27
 (732) Fashion Group Spółka z ograniczoną odpowiedzialnością,
 Warszawa, PL.

(540) FASHION MAGAZINE

(510), (511) **16** papier, tektura i wyroby z tych materiałów nie ujęte w innych klasach, druki, materiały introligatorskie, materiały fotograficzne, materiały piśmienne, materiały papiernicze i biurowe, materiały szkoleniowe i instruktażowe, czasopisma, dzienniki, książki, komiksy, katalogi, broszury, fotografie, kalendarze, słowniki, **38** rozpowszechnianie programów radiowych i telewizyjnych, emisja programów oraz interaktywnych usług rozrywkowych za pośrednictwem sieci komputerowej, usługi agencji informacyjnych, udostępnianie treści czasopism w sieci komputerowej, **41** publikowanie tekstów innych niż teksty reklamowe, publikowanie książek, organizowanie seminariów i konferencji, planowanie i organizowanie gier, konkursów, przyjęć, widowisk, zabaw i imprez rozrywkowych, pisanie scenariuszy filmów oraz programów telewizyjnych i radiowych, montaż programów telewizyjnych i radiowych, produkcja filmów oraz programów telewizyjnych i radiowych, rozrywka, usługi studia filmowego, organizowanie wystaw, świadczenie powyższych usług za pośrednictwem sieci komputerowej, **42** usługi internetowe, zwłaszcza usługi hostingowe (udostępnianie miejsca na serwerach), błogi, treści publikowane w Internecie, projektowanie oprogramowania komputerowego oraz systemów komputerowych.

(111) **239912** (220) 2009 05 18 (210) 355976
 (151) 2011 07 07 (441) 2009 08 31
 (732) BDB SPÓŁKA Z OGRANICZONĄ ODPOWIEDZIALNOŚCIĄ,
 Trzcianka, PL.

(540) cislog

(510), (511) **09** CPU, dane na nośnikach optycznych i magnetycznych, dyski: kompaktowe, magnetyczne i optyczne, dyski optyczne kompaktowe, dyskietki, filmy, karty magnetyczne, karty z pamięcią lub mikroprocesorem, karty inteligentne, komputerowe notesy i pamięci, programy komputerowe zapisywane, komputerowe programy, komputerowe programy nagrane, karty magnetyczne i inteligentne, karty magnetyczne kodowane, nośniki danych magnetycznych, magnetyczne informacji, optyczne

informacji i płyt ciemniowych, notesy elektroniczne, obwody drukowane i scalone, oprogramowanie komputerowe do wprowadzania i wywoływania informacji z Internetu i światowej sieci www, programy komputerowe rozprowadzane on-line poprzez Internet i sieć, płytki dźwięku, mikroprocesory, dyski i taśmy do nagrywania dźwięku, karty inteligentne, wykonywalny kod komputerowy, kod do projektowania, kod komputerowy do opracowywania, opisywania, projektowania, modelowania, symulowania, kompilowania, wykrywania i usuwania błędów, sprawdzania, łączenia za pomocą interfejsu i konstruowania urządzeń komputerowych i części składowe do wyżej wymienionych, arkusze danych i dokumentacje do produktów komputerowych, urządzenia komputerowe i elektroniczne, elektroniczne podręczniki użytkownika, arkusze danych i dokumentacje do tych produktów komputerowych, produkty w postaci kodu komputerowego, oprogramowanie aplikacyjne, modele programowania i oprogramowanie do systemów operacyjnych oraz ładowalne elektroniczne podręczniki użytkownika, arkusze danych do tych produktów, płyty, dyski do/z nagraniami, dolnie ładowalne programy komputerowe, symulatory do powiększania umiejętności handlu hurtowego i detalicznego, poprzez rzeczywiste eksperymentowanie, **16** stemple adresowe, afisze, atlasy, albumy, artykuły szkolne, artykuły biurowe, blankiety, bloczki do pisania, bloki rysunkowe, błony z tworzyw sztucznych do paletyzacji, chorągiewki papierowe, broszury, czasopisma, okładki na dokumenty, emblematy, etykiety nie z materiału, druki, folia z tworzywa sztucznego i z pęcherzykami powietrza do pakowania, formularze, fotografie, globusy, gazety, mapy geograficzne, druki, odbitki graficzne, kalendarze, karty-zawiadomienia, wyroby z kartonu, karty muzyczne z życzeniami, karty pocztowe, katalogi, książki, komiksy, czasopisma komiks, koperty, podstawki pod kufle do piwa, podstawki pod naczynia do picia, zakładki do książek, mapy geograficzne, materiały piśmienne, naklejki adresowe, notatniki, notesy, okładki na dokumenty, ołówki, papier do pakowania, galanteria i artykuły papirnicze, papier, periodyki, prospekty, publikacje, plakaty, plansze, plany, karty i znaczki pocztowe, prospekty, rejestry, reprodukcje graficzne, segregatory, skorowidze, śpiewniki, torby i torebki do pakowania z papieru lub tworzyw sztucznych, znaczki pocztowe, zakładki do książek, zeszyty, kartki okolicznościowe życzeniowe, **38** usługi-agencji informacyjnej, wypożyczenie czasu dostępu do światowej sieci, udostępnianie Internetu dla forum dyskusyjnego, emisji radiowej i telewizyjnej, przesyłania informacji, łączności poprzez terminale komputerowe, przesyłania informacji tekstowej i obrazowej przy pomocy komputera, łączności poprzez sieć światłowodów, łączności radiowej, telefonicznej, telegraficznej i za pomocą telefonii komórkowej, obsługa telekonferencji, ogłoszenia elektronicznego, poczty elektronicznej, połączenia i trasy połączeń dla telekomunikacji, połączeń ze światową siecią komputerową za pośrednictwem telekomunikacji, przesyłanie informacji, przesyłanie przekazów satelitarnych, przydzielania użytkownikowi dostępu do światowej sieci komputerowej, telefonii komórkowej, telewizji kablowej, transmisji programów telewizyjnych, zlecenia przywoławcze, przydzielanie kanałów telekomunikacyjnych dla usług związanych z telezakupami, usługi telekomunikacyjne obejmujące usługi w zakresie lokalnych, długodystansowych i międzynarodowych transmisji głosu, tekstu, faksymile, obrazu i danych, czy usługi telekomunikacyjne oparte na sieci przekazywania ramek (frame relay), usługi telekomunikacyjne związane z sieciami wirtualnymi, usługi poczty elektronicznej, poczty akustycznej, przesyłania komunikatów, elektronicznych transmisji pakietów danych, wspomaganie komputerowe o transmisje wiadomości i obrazów, również usługi telekonferencyjne audio i video, usługi telekomunikacyjne w zakresie transmisji głosu, tekstów, faksymile, obrazu i danych łącznie prywatnymi, czy usługi sieci telekomunikacyjnych z integracją usług (ISDN), dotyczące usług w zakresie transmisji głosu, tekstów, faksymile, obrazu i danych drogą satelitarną, łącznie ziemskimi i podwodnymi, transmisje telewizyjne, komutowane usługi komunikacji głosowej, przesyłanie danych i obrazów oraz multimediów, specjalistycznych usług telekomunikacyjnych w trybie ATM (tryb przesyłania asynchronicznego) i usługi telekomunikacji personalnej (osobistej) niezależnie od lokalizacji abonenta, umożliwiania połączeń telekomunikacyjnych ze światowymi sieciami komputerowymi, innymi sieciami komputerowymi, usług świadczonych w trybie on-line i w trybach z ogłoszeniami elektronicznymi, świadczeń na rzecz osób trzecich usług telekomunikacyjnych w szkieletowej sieci telekomunikacyjnej umożliwiającej im prezentowanie swoich treści informacyjnych w światowych sieciach komputerowych, innych sieciach komputerowych, w trybach z usługami świadczonymi w trybie on-line oraz w trybach z ogłoszeniami elektronicznymi, umożliwiania połączeń telekomunikacyjnych z informacyjnymi usługami w trybie on-line, transmisje kablowe usług głosu, obrazu, danych, faksów oraz usług telefonicznych za pośrednictwem kabla, umożliwianie dostępu do globalnej komputerowej sieci informacyjnej, udostępnianie

nitryny z usługami w trybie on-line oraz do witryn z ogłoszeniami elektronicznymi, udostępnianie interakcyjnych baz danych zawierających informacje w tym o handlu, **42** usługi-analizy systemów komputerowych, administrowanie stronami komputerowymi, analizy chemiczne, badania: chemiczne, techniczne, w dziedzinie mechaniki, dziedzinie fizyki, dziedzinie mechaniki i ochrony środowiska naturalnego, prace badawczo-rozwojowe w zakresie stron www, analizy i badania chemiczne, doradztwo: w sprawach sprzętu komputerowego, oprogramowania komputerowego i w zakresie planowania zużycia energii, w zakresie ochrony środowiska i projektowania systemów komputerowych, elektroniczna konwersja danych lub programów, instalacje oprogramowania komputerowego, inżynieria techniczna, kalibrowanie, cechowanie, odzyskiwanie danych komputerowych, projektowania systemów komputerowych, konwersja danych lub dokumentów na formę elektroniczną, oprogramowania komputerowe w zakresie: instalacji, konserwacji, powielania, projektowania i wypożyczania, kontrola jakości, testowanie materiałów i materiałów stosowanych w chłodnictwie, opracowywanie projektów technicznych w tym z zakresu chłodnictwa, wypożyczanie serwerów, tworzenie i utrzymywanie stron internetowych dla osób trzecich, wzornictwo przemysłowe, stylizacja, wzorcowanie.

(111) **239913** (220) 2009 07 14 (210) 358257

(151) 2011 06 13 (441) 2009 10 26

(732) Uniwersytet Jagielloński, Kraków, PL.

(540) UNIWERSYTET JAGIELLOŃSKI

(510), (511) **09** urządzenia i przyrządy z dziedziny fizyki; aparatura i instrumenty z dziedziny chemii; audiowizualne urządzenia dydaktyczne do nauczania; aparatura do analiz inna niż do celów medycznych, **10** aparatura i instrumenty chirurgiczne; aparatura do analiz do celów medycznych, **32** napoje bezalkoholowe; wody mineralne; wody i napoje gazowane; soki owocowe; nektary owocowe; syropy; preparaty do przygotowywania napojów; piwo, **33** napoje alkoholowe z wyjątkiem piwa; wino, **35** usługi stanowiące: badania opinii publicznej, badania w dziedzinie działalności gospodarczej, poszukiwania w dziedzinie działalności gospodarczej, badania rynku, doradztwa w zakresie organizowania i prowadzenia działalności gospodarczej, doradztwa w zakresie zarządzania personalnego, ekspertyzy w zakresie działalności gospodarczej, informacje o działalności gospodarczej, wycenę działalności handlowej; usługi agencji i informacji handlowej, pozyskiwania danych do komputerowych baz danych, systematyzacji danych w komputerowych bazach danych, komputerowego zarządzania plikami, usługi przeprowadzania sondaży, doradztwa dotyczącego organizowania działalności gospodarczej, pomocy w zakresie zarządzania działalnością gospodarczą, pośrednictwa pracy, pozyskiwania informacji o działalności gospodarczej, profesjonalnego zarządzania działalnością artystyczną, zarządzania hotelami; usługi w zakresie rachunkowości; sprzedaż w kioskach i sklepach różnych artykułów o charakterze pamiątkowym, **36** usługi doradztwa w sprawach finansowych; doradztwa w sprawach ubezpieczeniowych; ekspertyzy dla celów fiskalnych; wyceny finansowej w zakresie ubezpieczeń, banków, nieruchomości; informacji finansowej; informacji o ubezpieczeniach; informacji bankowej; usługi administrowania majątkiem nieruchomości; pośrednictwa dotyczącego majątku nieruchomego; wyceny majątku nieruchomego, wyceny do celów podatkowych, zarządzania majątkiem; zarządzania majątkiem nieruchomym, **38** usługi przesyłania informacji, w tym: przesyłanie informacji tekstowej i obrazowej przy pomocy komputera; usługi wypożyczenia aparatury doprzesyłania informacji, **40** usługi drukarskie i introligatorskie, **41** usługi edukacyjne i szkoleniowe, w tym: edukacja prowadzona przez uczelnie wyższe; informacji o edukacji; nauczania; nauczania korespondencyjnego; doradztwa zawodowego, w tym: porad w zakresie edukacji lub kształcenia; wypożyczenia książek, wypożyczenia nagrań dźwiękowych; wypożyczenia nagrań audiowizualnych; organizowania, prowadzenia i obsługi wystaw muzealnych; organizowania i prowadzenia obozów sportowych, organizowania i prowadzenia obozów wakacyjnych, w tym; organizowania i prowadzenia rozrywki i zabawy podczas obozów wakacyjnych; obsługa urządzeń sportowych; prowadzenia ogrodów zoologicznych; kultury fizycznej, informacji o imprezach rozrywkowych, informacji o rekreacji; tłumaczenia z użyciem języka migowego; usługi organizowania, prowadzenia i obsługi: konferencji, kongresów, seminariów, sympozjów, zjazdów, pracowni specjalistycznych; organizowanie konkursów edukacyjnych lub rozrywkowych; organizowania wystaw z dziedziny kultury lub edukacji; organizowania zawodów sportowych; usługi orkiestr; usługi organizowania, prowadzenia i obsługi przedstawień teatralnych; publikacji elektronicznej on-line książek i periodyków; publikowania książek; publikowania tekstów innych niż teksty reklamowe; realizacji spek-

takli teatralnych, organizowania, prowadzenia i obsługi sprawdzianów pedagogicznych, **42** usługi stanowiące badania, ekspertyzy oraz usługi naukowe i techniczne w zakresie: prawa i administracji; medycyny; farmacji, w tym: botaniki farmaceutycznej, chemii farmaceutycznej, chemii nieorganicznej, chemii analitycznej, chemii organicznej, farmakodynamiki, farmakognozji, technologii i biotechnologii środków leczniczych, technologii postaci leku i biofarmacji, toksykologii, farmakoepidemiologii, farmakoekonomiki, analityki biochemicznej, bromatologii, cytobiologii i histochemii, farmakobiologii, farmakokinetiki, farmacji fizycznej, mikrobiologii farmaceutycznej, farmacji klinicznej; nauk o zdrowiu, w tym: fizjoterapii, pielęgniarstwa, położnictwa, ratownictwa medycznego, nauk o zdrowiu w zakresie zdrowia publicznego; nauk filozoficznych; nauk w zakresie porównawczych studiów cywilizacyjnych; pedagogiki; psychologii; religioznawstwa; nauk socjologicznych; nauk historycznych, w tym: historii, archeologii, etnologii, antropologii kulturowej, historii sztuki; muzykologii; judaistyki; nauk filologicznych w tym: filologii angielskiej, filologii germańskiej, filologii klasycznej, filologii orientalnej, filologii romańskiej, filologii słowiańskiej, filologii wschodniosłowiańskiej, filologii węgierskiej, językoznawstwa ogólnego, językoznawstwa indoeuropejskiego, przekładu i komunikacji międzykulturowej; filologii polskiej; wiedzy o teatrze; nauk fizycznych; astronomii; matematyki; informatyki; informatyki stosowanej; nauk chemicznych; nauk biologicznych, nauk o ziemi; nauk dotyczących zarządzania i komunikacji społecznej, w tym: informacji naukowej i bibliotekoznawstwa; kulturoznawstwa; filmoznawstwa; zarządzania i marketingu, w tym: zarządzania w administracji publicznej, zarządzania kulturą, zarządzania w oświacie, zarządzania w turystyce; ekonomii; dziennikarstwa i komunikacji społecznej; psychologii, w tym: psychologii stosowanej; lingwistyki; kulturoznawstwa; studiów międzynarodowych; studiów politycznych; nauk biochemicznych; nauk biofizycznych; nauk biotechnologicznych; usługi w zakresie: badań bakteriologicznych, badań geologicznych; ekspertyz dotyczących geologii; badań technicznych; badań w dziedzinie kosmetyki; ekspertyz w dziedzinie kosmetyki; badań i ekspertyz w dziedzinie mechaniki; prac badawczo-rozwojowych wykonywanych dla osób trzecich; usługi chemiczne; doradztwa w sprawach sprzętu komputerowego; doradztwa w zakresie ochrony środowiska; ekspertyz geologicznych; ekspertyz inżynierskich; ekspertyz pól naftowych; poszukiwania geologicznego; poszukiwania ropy naftowej; programowania komputerów; programowania systemów komputerowych; projektowania oprogramowania komputerowego; analizy systemów komputerowych; konwersji danych lub dokumentów na formę elektroniczną; konwersji danych przez programy komputerowe; projektowania budynków; projektowania dekoracji wnętrz; projektowania opakowań; projektowania systemów komputerowych; stwierdzania autentyczności dzieł sztuki, **43** usługi prowadzenia hoteli, w tym hoteli studenckich oraz akademików; usługi agencji zakwaterowań; rezerwacji pomieszczeń na pobyt czasowy; wynajmowania pomieszczeń na pobyt czasowy; wynajmowania sal na posiedzenia, konferencje, kongresy, seminaria, sympozja, zjazdy; usługi restauracyjne, kawiarniane i barowe, **44** usługi w zakresie fizjoterapii; fizykoterapii; hodowli zwierząt; usługi w zakresie działalności klinik medycznych; usługi w zakresie działalności szpitali; opieki zdrowotnej, w tym: opieki pielęgniarstwa, opieki medycznej; usługi optyczne; usługi chirurgii, w tym: chirurgii plastycznej; usługi położnicze; usługi porad w zakresie farmakologii, porad psychologicznych; usługi projektowania ogrodów, **45** usługi licencjonowania własności intelektualnej; doradztwa w zakresie własności intelektualnej; usługi w zakresie nadzoru w dziedzinie własności intelektualnej; zarządzania prawami autorskimi; usługi w zakresie licencjonowania programów komputerowych; badań prawnych.

(111) **239914** (220) 2009 08 14 (210) 359393
 (151) 2011 05 13 (441) 2009 11 23
 (732) DADAN TRANSLATIONS Michał Dadan, Zduńska Wola, PL.
 (540)



Kolor znaku: czerwony

(531) 26.3.23, 27.5.1, 29.1.1
 (510), (511) **09** programy komputerowe, **38** przydzielanie dostępu do baz danych, **42** projektowanie oprogramowania komputerowego.

(111) **239915** (220) 2009 09 14 (210) 360507
 (151) 2011 08 11 (441) 2009 12 21

(732) DRAGO TOMASZ WIĘCEK I WSPÓLNICY SPÓŁKA JAWNA,
 Gdańsk, PL.
 (540)



(531) 26.4.2, 27.5.1
 (510), (511) **11** dyfuzory nawadniające kropelkowe, hydranty, instalacje do dystrybucji wody, instalacje do schładzania wody, instalacje do zaopatrywania w wodę, instalacje wodociągowe za wyjątkiem aparatury do filtrowania wody, urządzeń do zmiękczenia wody, sterylizatorów wody, urządzenia i instalacje nawadniające, ozdobne wodotryski, rozpylacze, urządzenia do nawadniania w rolnictwie, zbiorniki ciśnieniowe wody, **17** giętkie przewody niemetalowe, materiały uszczelniające, niemetalowe osłony do rur, niemetalowe złączki do rur, pierścienie gumowe, pierścienie wodoszczelne, rury elastyczne niemetalowe, substancje uszczelniające do połączeń, uszczelki do połączeń, uszczelki do rur, węże do podlewania, węże z materiałów tekstylnych, zawory klapowe gumowe, zbrojenia niemetalowe do rur.

(111) **239916** (220) 2009 11 24 (210) 363287
 (151) 2011 06 13 (441) 2010 03 01
 (732) Tiffany & Friends Agnieszka Tiffany Jaworska, Warszawa, PL.
 (540)



(531) 27.5.1
 (510), (511) **16** publikacje z zakresu florystyki, w tym katalogi; reprodukcje graficzne, fotografie, rysunki, materiały przyklepne, naklejki, serwetki, kokardy i wstążki papierowe, papier i folia do pakowania, pudełka tekturowe lub papierowe, torby i torebki papierowe i foliowe, osłony na doniczki z papieru, papeterie, papier listowy, koperty, wizytówki, karnetki, zawiadomienia, kartki z życzeniami, karty okolicznościowe, wszystkie ww. towary oferowane w związku ze sprzedażą kwiatów i innych artykułów florystycznych, **21** naczynia na kwiaty, podpórki i uchwyty umożliwiające układanie kwiatów; doniczki do kwiatów; osłony na doniczki nie z papieru, terraria do uprawy roślin, ampułki szklane, butle, butelki i buteleczki; imbryki, dzbanki, cukiernice, filiżanki, spodeczki, talerzyki, serwisy do kawy i herbaty, patery, pucharki na owoce i lody, salaterki, serwetniki, kubki z papieru lub tworzyw sztucznych, talerzyki z papieru lub tworzyw sztucznych; wszystkie ww. towary oferowane w związku ze sprzedażą kwiatów i innych artykułów florystycznych w kwaciarniach i kwiaciarniach, oraz w związku ze świadczonymi usługami florystycznymi-przez podmioty należące do sieci franchisingowej uprawnionego do znaku, **26** kwiaty i inne rośliny sztuczne, kompozycje z kwiatów i innych roślin sztucznych, w tym bukiety i wieńce, sztuczne kompozycje roślinne o tematyce świątecznej; kokardy, wstążki i wstęgi do dekorowania, girlandy sztuczne, **31** kwiaty i rośliny naturalne świeże i suszone, kompozycje z naturalnych świeżych i suchych kwiatów i roślin, w tym bukiety i wieńce, kompozycje roślinne o tematyce świątecznej; rośliny, w tym rośliny doniczkowe, bulwy i cebulki kwiatowe, sadzonki roślin, w tym kwiatów, ziół, krzewów i drzew, darń naturalna, choinki naturalne, **35** zgrupowanie kwiatów i innych artykułów florystycznych, oraz dodatków florystycznych, z myślą o osobach trzecich, tak by umożliwić nabywcom wygodne obejrzenie i dokonanie zakupu towarów w hurtowni, sklepie, na stoisku, w kwaciarni, za pośrednictwem witryny internetowej, poprzez katalog, drogą elektroniczną, telefonicznie i faksem; prowadzenie i zarządzanie kwaciarniami oraz kwaciarnio-kwaciarniami, oraz sieciami kwaciarni i kwaciarni o-kwaciarni (w tym marketing), a także doradztwo i pomoc w zakresie organizowania i prowadzenia działalności gospodarczej w ww. zakresie; pozyskiwanie, systematyzacja i przetwarzanie danych do komputerowych baz danych dotyczących towarów i usług florystycznych, a także zarzą-

dzanie i udostępnianie tych danych; zarządzanie i administrowanie systemami sprzedaży artykułów florystycznych na rzecz osób trzecich; zakupy artykułów i usług florystycznych dla osób trzecich; promocja sprzedaży i reklama artykułów i usług florystycznych oferowanych przez osoby trzecie, w szczególności reklama outdoorowa, w radiu i telewizji, w prasie, w Internecie, w kinie, przez telefon; wydawanie i dystrybucja materiałów reklamowych na temat artykułów i usług florystycznych, rozpowszechnianie materiałów reklamowych na temat artykułów i usług florystycznych poprzez Internet; organizowanie wystaw i pokazów artykułów florystycznych w celach reklamowych i handlowych; dekoracja wystaw sklepowych, oraz lokali sklepowych i usługowych artykułami flory stycznym i; badania rynku i opinii publicznej w zakresie florystyki i usług flory stycznych dla osób trzecich; organizowanie sieci franchisingowej w zakresie prowadzenia kwiatarni i kwiatarnio-kawiarni; przekazywanie wiedzy i doświadczeń w zakresie organizacyjnym i ekonomicznym wraz z upoważnieniem do używania oznaczeń firmowych i wykorzystywania know-how (franchising) w branży florystycznej; doradztwo i pomoc w organizowaniu i prowadzeniu działalności gospodarczej w sieci pod określoną marką w branży florystycznej; pośrednictwo usług polegające na wzajemnym pozyskiwaniu i wymianie wszystkimi dostępnymi środkami przekazu, tj. korespondencyjnie, telefonicznie, telefaksem, poprzez Internet, zamówień na komponowanie i dostarczenie pod wskazany adres kwiatów i innych artykułów florystycznych; agencje informacji gospodarczej w zakresie artykułów i usług florystycznych; usługi w zakresie prowadzenia agencji importowo-eksportowych, **39** dostarczanie kwiatów i innych artykułów florystycznych. również zamówionych korespondencyjnie lub za pomocą telekomunikacji i sieci Internet, transport kwiatów, organizowanie dostaw kwiatów, **41** prowadzenie szkoleń i kursów praktycznych z zakresu florystyki (w tym kanonu symbolicznych znaczeń kwiatów); organizowanie wystaw, targów, pokazów, seminariów i konferencji z zakresu florystyki, w tym kanonu symbolicznych znaczeń kwiatów; organizowanie konkursów florystycznych (w tym dotyczących kanonu symbolicznych znaczeń kwiatów) w celach edukacyjnych; publikacja tekstów innych niż teksty reklamowe, poświęconych florystyce (w tym kanonowi symbolicznych znaczeń kwiatów); promocja twórczości w zakresie florystyki (w tym kanonu symbolicznych znaczeń kwiatów); prowadzenie szkoleń w zakresie prowadzenia kwiatarni oraz kwiatarnio-kawiarni w ramach sieci franchisingowej, **42** projektowanie wnętrz dla kwiatarni oraz kwiatarnio-kawiarni oraz innych miejsc związanych z obrotem artykułami florystycznymi; usługi kaligrafowania; tworzenie baz danych z zakresu florystyki i usług florystycznych, **43** usługi w zakresie prowadzenia kawiarni, usługi cateringowe, **44** usługi florystyczne, w tym projektowanie i układanie kompozycji z kwiatów i innych artykułów florystycznych, obejmujące również wykonywanie bukietów i wieńców uwzględniających kanon symbolicznych znaczeń kwiatów; dekorowanie kwiatami i innymi artykułami florystycznymi wnętrz i wystaw innych niż sklepowe; kompleksowe usługi florystyczne w zakresie dekoracji wnętrz, związane z organizowaniem i obsługą imprez: balów, bankietów, przyjęć okolicznościowych, wesel, komunii, rocznic jubileuszowych, spotkań towarzyskich i rodzinnych, spotkań biznesowych, wydarzeń kulturalnych; projektowanie ogrodów, usługi z zakresu szkółek roślinnych, **45** pomoc prawna i doradztwo w sprawach własności intelektualnej przedsiębiorcom i innym osobom wytwarzającym, zbywającym, dostarczającym lub projektującym artykuły florystyczne; usługi w ramach franszyzy na korzystanie z własności intelektualnej w zakresie prowadzenia kwiatarni, kawiarnio-kwiatarni, oraz innych form oferowania artykułów i usług florystycznych w tym licencjonowanie znaków firmowych; doradztwo w zakresie zarządzania własnością intelektualną w przedsiębiorstwie produkującym, zbywającym, dostarczającym lub projektującym artykuły florystyczne.

(111) **239917** (220) 2009 12 15 (210) 364155
 (151) 2011 05 20 (441) 2010 03 29
 (732) Bakosport S.C. Blanka Jarońska, Sylwia Szugzda, Wesoła, PL.
 (540)

SHERPOPI
 SKLEP GÓRSKI I TURYSTYCZNY

Kolor znaku: pomarańczowy, czarny
 (531) 27.5.1, 29.1.12

(510), (511) **35** prowadzenie sklepów detalicznych, hurtowni, także internetowych, w zakresie sprzedaży artykułów takich jak: odzież turystyczna; obuwie turystyczne i wspinaczkowe; skarpety turystyczne; plecaki turystyczne, wspinaczkowe, miejskie, torby turystyczne; akcesoria kempingowe; akcesoria turystyczne typu latarki, kuchenki, kije, okulary, sprzęt do nawigacji satelitarnej; sprzęt wspinaczkowy typu liny, karabinki, czekany, raki, uprząże, kaski, rakiety śnieżne; namioty; śpiwory; żywność turystyczna.

(111) **239918** (220) 2010 01 21 (210) 365331
 (151) 2011 07 06 (441) 2010 04 26
 (732) Firma HALA Marek Nowak, Koszalin, PL.
 (540)



(531) 3.1.8, 26.4.4, 27.5.1
 (510), (511) **31** produkty do hodowli zwierząt, pasza dla zwierząt, pożywienie dla zwierząt domowych, spożywcze pasze wzmacniające dla zwierząt, napoje dla zwierząt domowych, pożywienie dla psów, kotów i innych zwierząt, proteiny dla zwierząt, **35** prowadzenie firmowych sklepów i hurtowni w branży pokarmów i pasz dla zwierząt.

(111) **239919** (220) 2010 02 12 (210) 366213
 (151) 2011 07 06 (441) 2010 05 24
 (732) BULAK SPÓŁKA Z OGRANICZONĄ ODPOWIEDZIALNOŚCIĄ,
 Warszawa, PL.
 (540)

BULAK PROJEKT

Kolor znaku: różowy, żółty, szary
 (531) 25.5.1, 27.5.1, 29.1.13
 (510), (511) **42** architektura.

(111) **239920** (220) 2010 02 12 (210) 366214
 (151) 2011 08 05 (441) 2010 05 24
 (732) BULAK SPÓŁKA Z OGRANICZONĄ ODPOWIEDZIALNOŚCIĄ,
 Warszawa, PL.
 (540)

LuckyBoo
 creative workshop

(531) 27.5.1
 (510), (511) **42** architektura.

(111) **239921** (220) 2010 02 16 (210) 366348
 (151) 2011 05 13 (441) 2010 05 24
 (732) Jarosław Sokołowski, Stoczki-Porąbki, PL.
 (540) polana prawdziwych świergów
 (510), (511) **44** hodowla zwierząt.

(111) **239922** (220) 2010 03 22 (210) 368116
 (151) 2011 06 13 (441) 2010 07 05
 (732) Uniwersytet im. Adama Mickiewicza, Poznań, PL.
 (540) Sinobent
 (510), (511) **01** produkty chemiczne, w tym zmodyfikowane i wzbogacone bentonity, gliny i ły stosowane w rekultywacji różnego rodzaju zbiorników wód powierzchniowych to jest jezior, rzek, stru-

mieni, kanałów, stawów i lagun, naturalnych i sztucznych zbiorników wodnych, basenów i oczek wodnych; zmodyfikowane i wzbogacone bentonity, gliny i iły stosowane w rekultywacji w postaci stałej; pasty, papki, proszku, granulek, tabletek lub peletów, używane w celu wyeliminowania, izolowania lub przekształcenia niektórych substancji chemicznych w wodzie i osadach dennych, głównie związków biogennych odpowiedzialnych za przeżyźnienie wód.

(111) **239923** (220) 2010 04 20 (210) 369355
(151) 2011 07 29 (441) 2010 08 02
(732) ROBIMAX M.Biela, R Biela Spółka Jawna, Bydgoszcz, PL.
(540)

Finance4you 
Doradztwo Finansowe

Kolor znaku: czarny, niebieski
(531) 26.15.1, 27.1.5, 27.7.1, 29.1.12
(510), (511) **36** doradztwo finansowe, usługi audytorskie finansowe, usługi konsultingowe finansowe, podatkowe, ekonomiczne, pośrednictwo giełdowe, **45** doradztwo prawne.

(111) **239924** (220) 2010 04 21 (210) 369410
(151) 2011 08 05 (441) 2010 08 02
(732) „DOM-BUD” M. Szaflarski, A. Chlebowski Spółka Jawna, Kraków, PL.
(540)



Kolor znaku: niebieski, pomarańczowy
(531) 7.15.1, 26.4.2, 26.4.9, 27.5.1, 29.1.12
(510), (511) **36** obsługa nieruchomości w tym: pośrednictwo w obrocie, administrowanie, zarządzanie, usługi developerskie, **37** budownictwo, wynajem maszyn i urządzeń, usługi w zakresie inżynierii lądowej i wodnej, nadzoru budowlanego, **42** usługi w zakresie architektury, inżynierii, projektowanie wnętrz, badania, ekspertyzy i analizy techniczne, projektowanie budowlane, urbanistyczne, technologiczne.

(111) **239925** (220) 2010 04 27 (210) 369648
(151) 2011 08 22 (441) 2010 08 02
(732) Przedsiębiorstwo Produkcyjno-Handlowo-Usługowe DEFALIN GROUP Spółka Akcyjna, Świebodzice, PL.
(540) EXTEND
(510), (511) **16** materiały z tworzyw sztucznych do pakowania-folie, siatki, taśmy, **17** folie i siatki z tworzyw sztucznych do stosowania w rolnictwie.

(111) **239926** (220) 2010 04 01 (210) 368648
(151) 2011 06 17 (441) 2010 07 05
(732) P.P.H.U „MATEX” Piotr Mach, Ksawerów, PL.
(540) SHOPPING TIME
(510), (511) **03** kosmetyki do pielęgnacji skóry, ciała i włosów, perfumy, wyroby perfumeryjne.

(111) **239927** (220) 2010 04 01 (210) 368650
(151) 2011 06 17 (441) 2010 07 05
(732) P.P.H.U „MATEX” Piotr Mach, Ksawerów, PL.
(540) F CLUB
(510), (511) **03** kosmetyki do pielęgnacji skóry, ciała i włosów, perfumy, wyroby perfumeryjne.

(111) **239928** (220) 2010 04 01 (210) 368651
(151) 2011 06 17 (441) 2010 07 05
(732) P.P.H.U „MATEX” Piotr Mach, Ksawerów, PL.
(540) BOMBER MEN
(510), (511) **03** kosmetyki do pielęgnacji skóry, ciała i włosów, perfumy, wyroby perfumeryjne.

(111) **239929** (220) 2010 04 01 (210) 368653
(151) 2011 06 17 (441) 2010 07 05
(732) P.P.H.U „MATEX” Piotr Mach, Ksawerów, PL.
(540) N-GINE
(510), (511) **03** kosmetyki do pielęgnacji skóry, ciała i włosów, perfumy, wyroby perfumeryjne.

(111) **239930** (220) 2010 04 27 (210) 369650
(151) 2011 06 06 (441) 2010 08 02
(732) Winnica Zbrodziejce Nobile Verbum Jacek Tarkowski, Kraków, PL.
(540)



Kolor znaku: czerwony, biały, czarny, jasnożółty
(531) 24.1.5, 24.1.13, 24.13.25, 26.4.1, 27.5.1, 29.1.14
(510), (511) **33** napoje alkoholowe.

(111) **239931** (220) 2008 10 21 (210) 347691
(151) 2011 07 12 (441) 2009 02 02
(732) NEMO-MAX Spółka z ograniczoną odpowiedzialnością, Gdańsk, PL.
(540)



Kolor znaku: zielony, żółty, czarny
(531) 2.9.19, 26.1.1, 27.5.1, 29.1.13
(510), (511) **10** obuwiu medyczne.

(111) **239932** (220) 2009 02 18 (210) 352216
(151) 2011 04 06 (441) 2009 05 25
(732) MEDIA-TECH POLSKA Spółka z ograniczoną odpowiedzialnością, Warszawa, PL.
(540)

MULTECÓ 

(531) 1.3.2, 26.1.1, 27.5.1
(510), (511) **07** alternatory, filtry, wkłady do maszyn filtrujących, generatory elektryczności, prądnice, agregaty prądotwórcze, silniki elektryczne inne niż do pojazdów lądowych, urządzenia do automatycznego sterowania oświetleniem, ogrzewaniem i klimatyzacją, **09** areometry, akumulatory elektryczne, amperomierze, anteny, baterie, baterie anodowe, baterie do latarek kieszonkowych, baterie do oświetlenia, baterie elektryczne, baterie galwaniczne, baterie słoneczne, baterie wysokonapięciowe, bezpieczniki, lampy błyskowe, światła błyskowe, żarówki do lamp błyskowych, cewki elektroma-

gnetyczne, druty i kable elektryczne, przewody elektryczne, transformatory, złącza elektryczne, gniazdko, wtyczki elektryczne, instalacje elektryczne, światłowodowy, automatyczne urządzenia do kierowania pojazdami, kolektory elektryczne, kondensatory elektryczne, konwertory elektryczne, lampy ciemniowe, lampy wzmacniające, liczniki, lusterka optyczne, urządzenia do ładowania akumulatorów, ogniwa elektryczne, ogniwa fotoelektryczne, ogniwa galwaniczne, ogniwa fotowoltaiczne, prostowniki, półprzewodniki, przełączniki elektryczne, przetwornice elektryczne, pulpity rozdzielcze elektryczności, szafy rozdzielcze elektryczności, tablice rozdzielcze elektryczności, urządzenia do automatycznego sterowania oświetleniem, ogrzewaniem i klimatyzacją, 11 solarne systemy podgrzewania wody, żarówki, żarówki energooszczędne, świetlówki, diody LED, kolektory słoneczne, lampy elektryczne, latarki, latarki kieszonek, filtry stacji uzdatniania wody przydomowych i przemysłowych, 12 urządzenia alarmowe i antywłamaniowe do pojazdów, krzeselka bezpieczeństwa dla dzieci do pojazdów, opony, rowery, wózki transportowe, wózki na zakupy, quady.

(111) **239933** (220) 2009 03 18 (210) 353498
(151) 2011 07 07 (441) 2009 06 22

(732) POLSANDERS Spółka z ograniczoną odpowiedzialnością,
Pruszcz Gdański, PL.

(540) zdrowa pasza...zdrowe zwierzę...zdrowa żywność

(510), (511) **01** chemiczne środki do konserwowania pasz i dodatków oraz komponentów paszowych, chemiczne komposty dla celów fermowych i gospodarskich innych niż spożywcze, takie zwłaszcza jak: agar, akceleratory biochemiczne do pasz, aktyn, aktywatory chemiczne do pasz i dodatków paszowych, aldehyd amonowy, aldehyd krotonowy, aldehyd mrówkowy do celów chemicznych, aldehydy do pasz i dodatków paszowych, algarobilla, alginiany jako produkty żelujące i spulchniające do celów innych niż spożywcze, alkalia, amoniak do celów przemysłowych, alkaloidy, alkohol, alkohol amylov, alkohol etylowy, alkohol winny, alkoholowy roztwór soli amonowej, alun, alun amonowy, alun glinu, ameryk, amoniak, amoniak bezwodny, azotan bizmutu do celów chemicznych, azotan srebra, azotan srebrowy, azotan uranu, azotany do pasz i dodatków paszowych, bakteriocydy stosowane przy produkcji do pasz i dodatków paszowych, barwniki do celów przemysłowych, baryt, benzosulfimid, bezwodnik kwasu octowego, bezwodnik tytanu do celów przemysłowych, bezwodniki do pasz i dodatków paszowych, białko roślinne lub zwierzęce, białko jodowane, białko słodowe, białko zwierzęce do pasz i dodatków paszowych, bizmut, brom do celów chemicznych, celuloza preparowana do pasz i dodatków paszowych, chemiczne preparaty do konserwowania pasz i dodatków paszowych, chlor, chlorany, chlorek glinu, chlorek magnezu, chlorek palladu, chlorek wapnia, chlorki, chlorowodoroki do pasz i dodatków paszowych, chrom, chromiany, cyjanamid wapniowy i cyjanamiol wapniowy jako komponent do pasz i dodatków paszowych, czterochlorek acetyleny, czterochlorki, czterochlorometan węgla, defolianty, dehydranty do celów przemysłowych, dekstryna, detergenty używane w procesach produkcyjnych pasz i dodatków paszowych, diastaza do celów przemysłowych, dodatki chemiczne do pasz i dodatków paszowych, dodatki chemiczne do środków owadobójczych, dodatki chemiczne do środków owadobójczych, dolomit do celów przemysłowych, dwuchlorek cyny, dwuchromian potasu, dwuchromian sodu, dwutlenek cyrkonu, dwutlenek manganu, dwutlenek manganu jako komponent do pasz i dodatków paszowych, dyspersje tworzyw sztucznych, emulgatory, enzymy do celów chemicznych, enzymy do celów przemysłowych do pasz i dodatków paszowych, estry, estry celulozy do celów przemysłowych do pasz i dodatków paszowych, etan, eter etylowy, eter metylowy, eter siarkowy, etery glikolu, etery do pasz i dodatków paszowych, fenol do celów przemysłowych, ferment mlekowy do pasz i dodatków paszowych, garbniki, glicerydy, gliceryna do celów przemysłowych, glikol, glin, glukoza do celów przemysłowych, guano, guma arabska, guma tragakantowa, hel, chemiczne hormony przyspieszające dojrzewanie, hydraty węgla, hydrazyna, imid kwasu benzenosulfonowego, jod do celów chemicznych, jodek glinu, jodki alkaliczne do celów przemysłowych, jodki do celów przemysłowych, kamfora do celów przemysłowych, kaolin, karbonyl do ochrony pasz i dodatków paszowych, katalizatory biochemiczne, katalizatory chemiczne, kazeina do celów przemysłowych, kleje do granulowania pasz i dodatków paszowych, kolodium, kompost, kora garbarska, kora mangrowa do celów przemysłowych, kreozot do ce-

łów chemicznych, kultury mikroorganizmów inne niż do celów medycznych lub weterynaryjnych, kwas arsenowy, kwas atranilowy, kwas azotowy, kwas benzoosowy, kwas borny do celów przemysłowych, kwas chlorowodorowy, kwas cholowy, kwas chromowy, kwas cytrynowy do celów przemysłowych, kwas fluorowodorowy, kwas galusowy, kwas garbnikowy, kwas jodowy, kwas mlekowy, kwas mrówkowy, kwas nadsiarkowy, kwas octowy drzewny, kwas oleinowy, kwas ortofosforowy, kwas pikrynowy, kwas pirogalusowy, kwas salicylowy, kwas sebacynowy, kwas siarkawy, kwas siarkowy, kwas solny, kwas stearynowy, kwas sulfonowy, kwas szczawiowy, kwas tanninowy, kwas węglowy, kwas winny, kwas wolframowy, kwasy jako mieszaniny chemiczne kwasoodporne, kwasy mineralne, kwasy tłuszczowe, kwaśny szczawian potasowy, lecytyna, magnezyt, manganian, masa celulozowa, mastyksy do kondycjonowania pasz i dodatków paszowych, maści do szczepienia drzew, materiały ceramiczne zwłaszcza do filtrów stosowanych w produkcji i użytkowaniu do pasz i dodatków paszowych, substancje mineralne do pasz i dodatków paszowych, mąka do celów przemysłowych, mąka tapioka do celów przemysłowych, miazga drzewna, nadboran sodowy, nadchloryn, nadsiarczany, nadwęglany, ocet drzewny, ocet spirytusowy, octan amylu, octan celulozy w stanie surowym, octan glinu, octan ołowiu, octan wapnia, octany do pasz i dodatków paszowych, orzeszki galasowe, osad winny do pasz i dodatków paszowych, papier barytowy, papier białkowany, papier chemiczny do próbek, papier lakmowy, papier nitrowany, papier odczynnikowy, papierki wskaźnikowe dla przemysłu pasz i dodatków paszowych, pektyna do pasz i dodatków paszowych, plastyfikatory do pasz i dodatków paszowych, chemiczne substancje aktywne do pasz i dodatków paszowych, pochodne benzenu, pochodne chemiczne celulozy, podchloryn sodu, podłoża dla upraw bezgruntowych dla rolnictwa z przeznaczeniem na pasze i dodatki paszowe, podtlenek azotu, preparaty bakteriologiczne do fermentacji octowej, preparaty bakteriologiczne do octowania, preparaty bakteriologiczne inne niż do celów medycznych lub weterynaryjnych, preparaty bakteryjne do celów innych niż medyczne lub weterynaryjne, preparaty biologiczne do celów innych niż medyczne lub weterynaryjne, preparaty chemiczne dla przemysłu pasz i dodatków paszowych, preparaty chemiczne do analizy laboratoryjnej pasz i dodatków paszowych, preparaty chemiczne zabezpieczające przed śniecią zbożową, preparaty chemiczne zapobiegające mączniakowi zbożowemu, preparaty diagnostyczne inne niż do celów medycznych lub weterynaryjnych, preparaty do konserwacji produktów farmaceutycznych, preparaty do oczyszczania tuszczów stosowanych w przemyśle pasz i dodatków paszowych, preparaty do regulacji wzrostu roślin, preparaty do uzdatniania wody, preparaty do użyźniania gleby jako produkty uboczne przy wytwarzaniu pasz i dodatków paszowych, preparaty do wybielania tuszczów, preparaty do zmiękczenia wody, preparaty enzymatyczne do pasz i dodatków paszowych, preparaty z mikroelementów dla roślin, preparaty z mikroorganizmów inne niż do celów medycznych lub weterynaryjnych, preparaty z węgla pochodzenia zwierzęcego stosowane w procesach produkcyjnych pasz i dodatków paszowych, produkty uboczne w procesie obróbki ziaren zbóż do celów przemysłowych do zastosowania w produkcji pasz i dodatków paszowych, proteiny, sacharyna, sadza do celów przemysłowych lub rolniczych, saletra, siarczan baru, siarczan miedzi, siarczek antymonu, siarczek węgla, siarczki i siarczany do pasz i dodatków paszowych, skrobia do celów przemysłowych do pasz i dodatków paszowych, słodziki sztuczne do pasz i dodatków paszowych, soda amoniakalna, soda kalcynowana, soda kaustyczna do celów przemysłowych, sole jako składniki do pasz i dodatków paszowych, sole jako preparaty chemiczne, sole amonowe, sole chromu, sole jodu, sole metali ziem rzadkich, sole metali alkalicznych, sole metali szlachetnych do celów przemysłowych, sól amonowa, sole sodowe jako preparaty chemiczne, sole wapnia, sole złota, sole żelaza, sól, sól do konserwowania pasz i dodatków paszowych, spirytus drzewny, spirytus solny, spirytus z octu winnego, substancje zapobiegające zamarzaniu pasz i dodatków paszowych, szczawian potasowy, szczawiany do pasz i dodatków paszowych, środki do ochrony nasion, tanina, tiosiarczany, tlen, tlenek antymonu, tlenek chromowy, tlenek chromu, tlenek kobaltu do celów przemysłowych, tlenek litu, tlenek ołowiu, tlenek rtęci, torf jako substrat do produkcji pasz i dodatków paszowych, trójtlenek antymonu, utleniające jako dodatki chemiczne do pasz i dodatków paszowych, węgiel aktywny, węgiel kostny, węgiel pochodzenia zwierzęcego, węgiel zwierzęcy, węgiel zwierzęcy z krwi, węglan magnezowy, węglan wapnia, węglany do pasz i dodatków paszowych,

wiskoza, woda destylowana, woda morską do celów przemysłowych, woda potasowa, woda utleniona, wodorosty jako substraty do pasz i dodatków paszowych, wodorowęglan sodowy do celów chemicznych, wodorowinian potasowy do pasz i dodatków paszowych, wodzian glinu, wodziany do pasz i dodatków paszowych, hydraty do pasz i dodatków paszowych, woski jako substraty do pasz i dodatków paszowych, wymienniki jonowe jako produkty chemiczne, mąka ziemniaczana do pasz i dodatków paszowych, związki baru, związki fluoru, żelatyna do pasz i dodatków paszowych, **04** oleje do konserwacji, stabilizacji i energetyzacji pasz i dodatków paszowych, oleje rybne, rzepakowe, słonecznikowe, sojowe, stearynowe, tłuszcze jako nie podstawowe składniki pasz i dodatków oraz komponentów paszowych, **05** alkaloidy, algiocydy, alkohole lecznicze specjalnie przeznaczone do użycia w paszach i dodatkach paszowych, antyseptyki lecznicze specjalnie przeznaczone do użycia w paszach i dodatkach paszowych, weterynaryjne preparaty bakteryjne i kultury bakterii i mikroorganizmów specjalnie przeznaczone do użycia w paszach i dodatkach paszowych lub przy produkcji pasz i dodatków paszowych, lecznicze i profilaktyczne, biologiczne i chemiczne preparaty specjalnie przeznaczone do użycia w paszach i dodatkach paszowych, preparaty chemiczne do mycia bydła i zwierząt hodowlanych, lecznicze cukry laktozowe specjalnie przeznaczone do użycia w paszach i dodatkach paszowych, fermowe i hodowlane środki dezynfekcyjne, dodatki do pasz dla celów leczniczych, profilaktycznych i eliminacyjnych, drożdże farmaceutyczne i weterynaryjne do pasz i dodatków oraz komponentów paszowych, kapsułki na lekarstwa weterynaryjne specjalnie przeznaczone do użycia w paszach i dodatkach paszowych, osocze krwi zwierzęcej specjalnie przeznaczone do użycia w leczniczych paszach i leczniczych dodatkach paszowych, lecznicze i profilaktyczne kwasy organiczne i nieorganiczne oraz ich mieszaniny specjalnie przeznaczone do użycia w paszach i dodatkach paszowych, leki weterynaryjne specjalnie przeznaczone do użycia w paszach i dodatkach paszowych, napoje dietetyczne dla chorych zwierząt, pektyny, pepsyny i peptony specjalnie przeznaczone do użycia jako leki w paszach i dodatkach paszowych, lecznicze preparaty przeciw pasożytnicze do hodowli fermowej zwierząt, środki przeczyszczające specjalnie przeznaczone do użycia w paszach i dodatkach paszowych, lecznicze i profilaktyczne środki trawienne specjalnie przeznaczone do użycia w paszach i dodatkach paszowych, szczepionki weterynaryjne jako leki weterynaryjne, wapno i preparaty wapienne specjalnie przeznaczone jako komponenty lecznicze do użycia w paszach i dodatkach paszowych, lecznicze zioła i preparaty zioła pochodne specjalnie przeznaczone do użycia w paszach i dodatkach paszowych, **16** afisze reklamowe, informacyjne i edukacyjne dotyczące produkcji pasz, preparatów paszowych i komponentów paszowych, przewozu, konfekcjonowania i magazynowania pasz oraz hodowli zwierząt fermowych, zadawania, przyrzadzania, przechowywania, konfekcjonowania, uzdatniania, transportowania pasz i dodatków paszowych oraz komponentów paszowych, atlasy geograficzne populacji zwierzęcych, atlasy anatomiczne, atlasy ofertowe obiektów technicznych specjalnie przeznaczonych do stosowania w produkcji pasz i preparatów paszowych oraz w hodowli zwierząt fermowych do zadawania pasz i przyrzadzania pasz, ofertowe broszury informacyjne handlowo-marketingowe i akwizycyjne, diagramy, wydruki chromolitograficzne i inne wykonane podobnymi technikami na papierze lub na materiałach celulozo pochodnych dotyczące pasz i dodatków oraz komponentów paszowych oraz hodowli zwierząt fermowych, zadawania pasz i przyrzadzania pasz, formularze na nośniku papierowym lub celulozo pochodnym, druki i wykazy przeznaczone do wykonywania działalności gospodarczej, handlowej i marketingowej specjalnie przeznaczone do stosowania w produkcji pasz i preparatów paszowych oraz w hodowli zwierząt fermowych, do zadawania pasz i przyrzadzania pasz, fotografie i litografie, kolaże fotograficzne i video graficzne obiektów technicznych dla potrzeb techniki wizualizacji handlowej i marketingowej, kalendarze i terminarze okolicznościowe o charakterze reklamowym, pokryte napisami i albo rysunkami, kalki techniczne i przezroczca termoczułe i elektroczułe, koperty i papeterie z nadrukami, książki i broszury dotyczące pasz i dodatków oraz komponentów paszowych oraz hodowli zwierząt fermowych, zadawania pasz i przyrzadzania pasz, makiety przestrzenne dwuwymiarowe z mas celulozo pochodnych lub celulozo podobnych prezentujące rozwiązania sprzętowe do hodowli zwierząt fermowych, do zadawania pasz i przyrzadzania pasz, papiery firmowe i papiery dla potrzeb rejestracji danych do urządzeń elektronicznego przetwarzania

danych, papier w tym pakowy z nadrukami identyfikacyjnymi lub informacyjnymi do celów handlowych, reklamowych i akwizycyjnych, plany i plansze, wydruki programów komputerowych na nośniku papierowym lub na nośniku celulozo-pochodnym, prospekty, wszelkiego rodzaju drukowane publikacje nieperiodyczne dotyczące pasz i dodatków oraz komponentów paszowych, hodowli zwierząt fermowych, zadawania pasz i przyrzadzania pasz, rysunki techniczne i architektoniczne oraz plany zagospodarowania obiektów hodowlanych, szyldy i przywieszki z papieru, celulozy lub podobnych materiałów lub z ich przeważającym użyciem, niskonakładowe lub bezdebitowe oraz wysoko nakładowe wykroje papierowe lub kartonowe wykonane technikami drukarskimi w tym i tym podobne dzieła wzornicze związane z anatomią zwierząt hodowlanych, żetony i identyfikatory papierowe lub z podobnych celulozo pochodnych materiałów, mikrofiszki, kartoteki, listingi jednowstęgowe handlowe o tematyce związanej z paszami, dodatkami paszowymi i komponentami paszowymi oraz z hodowlą zwierząt, **31** artykuły spożywcze do żucia dla zwierząt, bulwy pastewne, drożdże dla bydła jako lizawki i jako komponenty lub dodatki do pasz, pasze, komponenty paszowe, koncentraty paszowe i dodatki paszowe, pozostałości podestylacyjne browarniane i gorzelniane oraz pochodzące przetwórstwa owocowo-warzywnego jako komponenty pasz, preparaty zwiększające niesienie się drobiu fermowego, preparaty zwiększające łaknienie u zwierząt hodowlanych, grzyby świeże i grzybnia jako dodatki do pasz i koncentratów paszowych, produkty dietetyczne jako składniki nie lecznicze pasz do hodowli zwierząt fermowych, ikra i mlecz rybi jako komponenty i dodatki do pasz i koncentratów paszowych, surowe ziarno kakaowe i paździerz po obłuskiwaniu ziarna kakaowego, kora drzew preparowana jako komponent pasz i dodatków paszowych oraz koncentratów paszowych, makuchy kukurydziane, makuchy orzechów arachidowych, mączka lniana jako pasza lub koncentrat paszowy, łupiny orzechów i orzechy jako pasza lub składnik paszy, napoje nie lecznicze specjalnie przeznaczone do pojenia zwierząt hodowlanych, otręby jako pasza lub składnik paszy, wapno paszowe preparowane jako składnik pasz dodatków paszowych, pieprz roślinny jako dodatek paszowy, pokrzywy i pory preparowane jako dodatki do pasz i koncentratów paszowych, produkty uboczne powstające w procesie obróbki ziarna zbóż jako pasze lub komponenty paszowe, suchary dla zwierząt fermowych, mączka rybna jako komponent pasz i dodatków paszowych, słoma paszowa kondycjonowana i preparowana, szyszki drzew iglastych oraz szyszki chmielowe jako składnik pasz, trzcina cukrowa jako komponent pasz i dodatków paszowych oraz koncentratów paszowych, wodorosty spożywcze jako komponenty do pasz i dodatków paszowych, wytloki z owoców i warzyw będące pozostałością po przemysłowych procesach produkcyjnych żywności jako dodatki lub komponenty paszowe, ziemniaki paszowe, **35** agencje eksportu i importu pasz, preparatów paszowych i komponentów paszowych, urządzeń do przewozu, konfekcjonowania i magazynowania pasz oraz urządzeń do hodowli zwierząt fermowych, do zadawania, przyrzadzania, przechowywania, konfekcjonowania, uzdatniania, transportowania pasz i dodatków paszowych oraz komponentów paszowych i artykułów dla przemysłu paszowego oraz fermowej hodowli zwierząt, sprzedaż wszelkiego rodzaju pasz i dodatków w paszowych oraz surowców do sporządzania pasz, jak również urządzeń, mechanizmów i wyposażenia dla przemysłu paszowego oraz do fermowej hodowli zwierząt, prowadzenie agencji informacji handlowej i usługowej oraz agencji reklamowo-marketingowej i agencji wymiany informacji w dziedzinie pasz i przemysłu paszowego oraz fermowej hodowli zwierząt, usługowe określanie kosztów działalności gospodarczej w zakresie reklamy i profesjonalnego rozpowszechniania informacji masowej w dziedzinie pasz i przemysłu paszowego oraz fermowej hodowli zwierząt, badania rynku i opinii publicznej w wąsko tematycznych zagadnieniach obrotu towarowego i usług specjalistycznych w dziedzinie pasz i przemysłu paszowego oraz hodowli zwierząt, doradztwo handlowe w zakresie organizowania i prowadzenia wyspecjalizowanej lub wąsko tematycznej działalności reklamowej lub dystrybucyjnej w dziedzinie pasz i przemysłu paszowego oraz fermowej hodowli zwierząt, gromadzenie i dystrybucja dla potrzeb osób trzecich materiałów reklamowych i ofertowych w drodze poczty elektronicznej i za pośrednictwem INTERNET-u w dziedzinie pasz i przemysłu paszowego oraz fermowej hodowli zwierząt, informacja handlowa i usługowa w oparciu o własne zbiory danych oraz w oparciu o dane publicznie dostępne, w tym INTERNET-owe w dziedzinie pasz i przemysłu paszowego oraz fermowej hodowli zwierząt, son-

daże opinii publicznej w sprawach związanych z reklamą i akwizycją towarów i usług, powielanie dokumentacji służącej prowadzeniu działalności gospodarczej przez osoby trzecie w dziedzinie pasz i przemysłu paszowego oraz fermowej hodowli zwierząt, projektowanie strategii działalności gospodarczej w części dotyczącej akwizycji i reklamy dla potrzeb innych podmiotów gospodarczych w dziedzinie pasz i przemysłu paszowego oraz fermowej hodowli zwierząt, opracowywanie prognoz ekonomicznych i handlowych w dziedzinie reklamy i akwizycji towarów i usług, rozpowszechnianie materiałów reklamowych powierzonych technikami audiowizualnymi oraz w postaci wydawnictw drukowanych, świadczenie usług w zakresie analiz statystycznych co do wybranych kategorii towarów i usług oraz obrotu gospodarczego w oparciu o własne bazy danych, transkrypcja, w tym komputerowa informacji o charakterze reklamowym, akwizycyjnym i lub wdrożeniowym oraz ofertowym w dziedzinie pasz i przemysłu paszowego oraz fermowej hodowli zwierząt, projektowanie i organizacja logistyczna co do zagadnień reklamowo-informacyjnych wszelkiego typu wystaw, kiermaszy i pokazów o charakterze handlowym i usługowym w dziedzinie pasz i przemysłu paszowego oraz fermowej hodowli zwierząt, pomoc przy zarządzaniu przedsiębiorstwami handlowymi, usługowymi i przemysłowymi w tej części, która dotyczy wizualizacji, wydawnictw, reklamy i akwizycji, zarządzanie zbiorami informatycznymi dla potrzeb osób trzecich, obsługa administracyjno-kadrowa podmiotów gospodarczych zajmujących się wytwarzaniem pasz i hodowlą zwierząt, sporządzenie technikami elektronicznego przetwarzania danych szkiców, planów i rysunków handlowych, akwizycyjnych, reklamowych, ofertowych i technicznych, wypożyczanie oraz udostępnianie w celach komercyjnych własnych baz danych mających związek z paszami i przemysłem paszowym oraz fermową hodowlą zwierząt, usługi w zakresie poszukiwania i dostarczania osobom trzecim informacji specjalistycznych związanych z działalnością komercyjną lub gospodarczą w odległych lub rozproszonych bazach danych komputerowych i w INTERNET w zakresie pasz i przemysłu paszowego oraz fermowej hodowli zwierząt, **39** transport specjalistyczny pasz, preparatów paszowych i komponentów paszowych oraz urządzeń dla potrzeb fermowej hodowli zwierząt, składowanie, spedycja, konfekcjonowanie i uzdatnianie powierzchni pasz, preparatów paszowych i komponentów paszowych, składowanie i spedycja materiałów budowlanych i wyspecjalizowanego wyposażenia remontowo-budowlanego w dziedzinie pasz i przemysłu paszowego oraz fermowej hodowli zwierząt, **41** usługi redakcyjne i edycyjne w dziedzinie wydawnictw związanych z paszami i przemysłem paszowym oraz fermową hodowlą zwierząt, organizowanie i prowadzenie specjalistycznych i popularnych kursów, szkoleń, kursokonferencji i tym podobnych stacjonarnych i korespondencyjnych imprez szkoleniowych w zakresie reklamy i marketingu, zarządzania i badania rynku oraz badania opinii publicznej w dziedzinie pasz i przemysłu paszowego oraz fermowej hodowli zwierząt, opiniowanie wydawniczych zamierzeń inwestycyjnych z wyłączeniem zagadnień podatkowych i księgowych, prowadzenie szkolenia korespondencyjnego, w tym nauczanie korespondencyjne i doraźne poradnictwo korespondencyjne o charakterze edukacyjnym i instruktazowym w zakresie pasz i przemysłu paszowego oraz fermowej hodowli zwierząt z uwzględnieniem technik komputerowych, publikowanie wysoko nakładowe i średnio nakładowe książek, broszur oraz innych wydawnictw i tekstów niskonakładowych typu reklamowego w zakresie pasz i przemysłu paszowego oraz fermowej hodowli zwierząt, opracowywanie (redagowanie) tekstów naukowych, publicystycznych, technicznych i handlowych dla potrzeb innych podmiotów gospodarczych w dziedzinie pasz i przemysłu paszowego oraz fermowej hodowli zwierząt, tłumaczenia z i na języki obce na piśmie i w mowie, tłumaczenia symultaniczne, usługi organizowania wystaw i ekspozycji na zlecenie osób trzecich o charakterze naukowym w zakresie pasz i przemysłu paszowego.

(111) **239934** (220) 2009 04 09 (210) 354502
 (151) 2011 06 13 (441) 2009 07 20
 (732) Marius Olech, Gdańsk, PL.
 (540) TANTRA
 (510), (511) **34** filtry do papierosów, fajki, zapalniczki, zioła do palenia, gilotynki do cygar, tabaka, papierosy, cygaretki, cygara,

35 prowadzenie: agencji importowo-eksportowej, agencji informacji handlowej, doradztwa w zakresie prowadzenia działalności gospodarczej, zarządzanie zbiorami informatycznymi, doradztwo w sprawach zarządzania personelem, pośrednictwo pracy, rachunkowość, badania rynku, **43** usługi hotelarskie, usługi w zakresie domów turystycznych, wynajmowanie sal na posiedzenia.

(111) **239935** (220) 2009 04 20 (210) 354890
 (151) 2011 06 07 (441) 2009 08 03
 (732) FIRMA PRODUKCYJNO-USŁUGOWO-HANDLOWA „MOKATE”-
 Teresa Mokrysz, Ustroń, PL.
 (540)



Kolor znaku: czerwony, złoty, brązowy, żółty, biały, szary, czarny
 (531) 5.7.1, 11.1.1, 11.3.4, 19.1.1, 25.1.15, 27.5.1, 29.1.15
 (510), (511) **30** kawa, kawa rozpuszczalna.

(111) **239936** (220) 2009 09 16 (210) 360544
 (151) 2011 08 22 (441) 2009 12 21
 (732) BJ GROUP SPÓŁKA Z OGRANICZONĄ
 ODPOWIEDZIALNOŚCIĄ, Suchy Las, PL.
 (540) OLSEN
 (510), (511) **03** talk kosmetyczny, woda toaletowa, tusze do rzęs, waciki jako przybory toaletowe, patyczki z waty do celów kosmetycznych wata do celów kosmetycznych, woda lawendowa, woda utleniona do celów kosmetycznych, woda zapachowa, wosk do depilacji, wybielacze (odbarwiacze) do celów kosmetycznych, zmywacze do paznokci, **05** preparaty chemiczno-farmaceutyczne, chusteczki nasączone płynami farmaceutycznymi, detergenty do celów medycznych, dezodoranty inne niż do użytku osobistego, środki dezynfekcyjne do celów higienicznych, środki dezynfekcyjne do toalet chemicznych, preparaty farmaceutyczne, preparaty farmaceutyczne przeciw łupieżowi, poduszeczki do karmienia piersią, preparaty terapeutyczne do kąpeli, kąpiele lecznicze, sole do kąpeli mineralnych, wkładki ochronne do majtek jako artykuły higieniczne, majtki higieniczne, środki czyszczące, środki na odciski, podpaski, tampony menstruacyjne, woda termalna, odświeżacze do ubrań i tkanin.

(111) **239937** (220) 2009 10 09 (210) 361508
 (151) 2011 06 07 (441) 2010 01 18
 (732) Stowarzyszenie Integracja i Rozwój, Kielce, PL.
 (540)



Kolor znaku: granatowy, biały, pomarańczowy
 (531) 26.1.1, 26.13.1, 27.5.1, 29.1.13
 (510), (511) **35** usługi doradcze w zarządzaniu działalnością gospodarczą, wypożyczanie urządzeń i wyposażenia biurowego, **36** ope-

racje finansowe, usługi ubezpieczeniowe, **40** usługi poligraficzne, **41** usługi wydawnicze i reprodukcji zapisanych nośników informacji, publikacja periodyków, nauczanie, edukacja, kultura fizyczna, rekreacja, rozrywka, organizowanie zawodów sportowych.

(111) **239938** (220) 2009 11 06 (210) 362613
(151) 2011 06 13 (441) 2010 02 15
(732) HORTNAS Spółka z ograniczoną odpowiedzialnością,
Góra, PL.
(540)

Shanti Art
MEBLE KOLONIALNE

Kolor znaku: czarny, czerwony

(531) 27.5.1, 29.1.12

(510), (511) **20** meble, meble wypoczynkowe, sypialniane, stołowe, kuchenne, biurowe, łazienkowe i ogrodowe, meble drewniane, metalowe, z rattanu, bambusa, z tworzywa sztucznego, tapicerowane, materace, poduszki, pościel, kosze, kwietniki, półki, wieszaki, lustra, ramy do obrazów, karnisze; rolety wewnętrzne z drewna, trzciny, rattanu, bambusa; wyroby (nie ujęte w innych klasach) z drewna, korka, trzciny, wikliny, rogu, kości, kości słoniowej i muszli, **35** usługi sprzedaży: detalicznej, hurtowej, internetowej, katalogowej, wysyłkowej, oraz poprzez ofertę bezpośrednią takich towarów jak: meble wypoczynkowe, sypialniane stołowe, kuchenne, biurowe, łazienkowe i ogrodowe, meble drewniane, metalowe, z rattanu, bambusa, z tworzyw sztucznych, meble tapicerowane, materace, poduszki, pościel, kosze, kwietniki, półki, wieszaki, lustra, obrazy, ramy do obrazów, obrazy, karnisze, żaluzje, rolety; wyroby z drewna, korka, trzciny, wikliny, rogu, kości, kości słoniowej i muszli; dywany, narzuty, firany, bielizna stołowa i pościelowa, artykuły użytku domowego; zarządzanie sklepami: detalicznymi, hurtowymi, internetowymi; reklama, rozpowszechnianie materiałów reklamowych, promocja sprzedaży, dostarczanie informacji handlowej; organizowanie wystaw i pokazów w zakresie wyposażenia wnętrz; doradztwo w handlu meblami; import oraz eksport mebli.

(111) **239939** (220) 2009 11 09 (210) 362670
(151) 2011 08 04 (441) 2010 02 15
(732) DISKUS POLSKA SPÓŁKA Z OGRANICZONĄ
ODPOWIEDZIALNOŚCIĄ, Kraków, PL.
(540)

DISKUS
datamedia & storage

Kolor znaku: czarny, czerwony

(531) 26.11.1, 27.5.1, 29.1.12

(510), (511) **40** usługi drukowania.

(111) **239940** (220) 2009 11 27 (210) 363406
(151) 2011 06 07 (441) 2010 03 01
(732) Zakład Przetwórstwa Mięsnego „JBB” Import-Export Józef
Bałdyga, Łyse, PL.

(540) jbb dębowe żyj ze smakiem

(510), (511) **29** bekon, chrupki na bazie mięsa, drób, dziczyzna, ekstrakty mięsne, flaki, galarety mięsne, kaszanka, kiełbaski w cieście, kiełbasy, konserwy mięsne, krokiety spożywcze, krwawa kiszka, mięso, mięso konserwowane, mięso solone, pasty zawierające tłuszcz do kanapek, produkty gotowe na bazie mięsa zawarte w tej klasie, raki nieżywe, smalec, sosy mięsne, szynka, tłuszcze jadalne, wątroba, wędliny, produkty gotowe na bazie wędlin zawarte w tej klasie, wieprzowina, wyroby gotowe na bazie drobiu, zwierzęcy szpik kostny jadalny, **35** badanie rynku, doradztwo specjalistyczne w sprawach działalności gospodarczej, ekspertyzy w działalności gospodarczej, opinie, sondaże, organizowanie wystaw lub targów w celach handlowych lub reklamowych, pokazy towarów, promocja sprzedaży stosowana dla osób trzecich, zaopatrzenie osób trzecich stosowane

jako zakupy i sprzedaż produktów dla innych przedsiębiorstw, usługi umożliwiające odbiorcom dogodny wybór i zakup towarów w hurtowni, sklepach z: dietetyczną żywnością do celów leczniczych, dodatkami odżywczymi do celów leczniczych lub farmaceutycznych, pokarmem dla niemowląt oraz towarami branży mięsnej i przetworów z mięsa włączając wyroby z drobiu i królików, konserw mięsnych, podrobów mięsnych i krwi, produktów mięsopodobnych, produktów gotowych na bazie mięsa lub wędlin.

(111) **239941** (220) 2010 04 19 (210) 369266
(151) 2011 06 20 (441) 2010 08 02
(732) CHEMMOT EWA & JERZY KUMOREK SPÓŁKA JAWNA,
Skawina, PL.
(540)



Kolor znaku: biały, złoty, zielony, niebieski, brązowy, czarny, czerwony

(531) 25.1.15, 27.5.1, 28.5.1, 29.1.15

(510), (511) **02** farby, pokosty, lakiery, emalie, barwniki, żywice naturalne, środki zapobiegające korozji.

(111) **239942** (220) 2009 11 27 (210) 363407
(151) 2011 06 07 (441) 2010 03 01
(732) Zakład Przetwórstwa Mięsnego „JBB” Import-Export Józef
Bałdyga, Łyse, PL.

(540) jbb gospodarska żyj ze smakiem

(510), (511) **29** bekon, chrupki na bazie mięsa, drób, dziczyzna, ekstrakty mięsne, flaki, galarety mięsne, kaszanka, kiełbaski w cieście, kiełbasy, konserwy mięsne, krokiety spożywcze, krwawa kiszka, mięso, mięso konserwowane, mięso solone, pasty zawierające tłuszcz do kanapek, produkty gotowe na bazie mięsa zawarte w tej klasie, raki nieżywe, smalec, sosy mięsne, szynka, tłuszcze jadalne, wątroba, wędliny, produkty gotowe na bazie wędlin zawarte w tej klasie, wieprzowina, wyroby gotowe na bazie drobiu, zwierzęcy szpik kostny jadalny, **35** badanie rynku, doradztwo specjalistyczne w sprawach działalności gospodarczej, ekspertyzy w działalności gospodarczej, opinie, sondaże, organizowanie wystaw lub targów w celach handlowych lub reklamowych, pokazy towarów, promocja sprzedaży stosowana dla osób trzecich, zaopatrzenie osób trzecich stosowane jako zakupy i sprzedaż produktów dla innych przedsiębiorstw, usługi umożliwiające odbiorcom dogodny wybór i zakup towarów w hurtowni, sklepach z: dietetyczną żywnością do celów leczniczych, dodatkami odżywczymi do celów leczniczych lub farmaceutycznych, pokarmem dla niemowląt oraz towarami branży mięsnej i przetworów z mięsa włączając wyroby z drobiu i królików, konserw mięsnych, podrobów mięsnych i krwi, produktów mięsopodobnych, produktów gotowych na bazie mięsa lub wędlin.

(111) **239943** (220) 2009 11 27 (210) 363413
(151) 2011 06 07 (441) 2010 03 01
(732) NODEMATO Spółka z ograniczoną odpowiedzialnością,
Białystok, PL.

(540) leku

(510), (511) **38** agencje informacyjne stosowane jako aktualności, wiadomości; łączność przez terminale komputerowe, obsługa telekonferencji, poczta elektroniczna, połączenia ze światową siecią komputerową za pośrednictwem złącz sieciowych, analogowych,

przesyłanie informacji, przesyłanie informacji tekstowej i obrazowej za pomocą komputera, przydzielanie użytkownikowi dostępu do światowej sieci komputerowej jako usługi operatorów sieciowych, transmisja satelitarna, udostępnianie internetowego forum dyskusyjnego, usługi ogłoszeń elektronicznych, usługi poczty głosowej, wypożyczanie czasu dostępu do światowej sieci komputerowej, wypożyczanie modemów, **42** prace inżynierskie jako ekspertyzy z zakresu ochrony mienia, projektowanie systemów alarmowych, administrowanie stronami komputerowymi stosowane jako sieciowymi, aktualizacja oprogramowania komputerowego, analizy systemów komputerowych, badania techniczne w zakresie: elektryczności, elektroniki i informatyki; prace badawczo-rozwojowe stosowane na rzecz osób trzecich, doradztwo w sprawach sprzętu komputerowego, ekspertyzy inżynierskie, instalacje oprogramowania komputerowego, konserwacja oprogramowania komputerowego, konwersja danych lub dokumentów na formę elektroniczną, konwersja danych przez programy komputerowe, odzyskiwanie danych komputerowych, opracowywanie projektów technicznych z zakresu: elektrycznego, elektronicznego, informatycznego; powielanie oprogramowania komputerowego, programowanie komputerowe, projektowanie systemów komputerowych, tworzenie i utrzymywanie stron internetowych dla osób trzecich, usługi komputerowe w zakresie ochrony antywirusowej, wynajmowanie zasobów serwerów, wypożyczanie komputerów, wypożyczanie oprogramowania komputerowego, usługi reprodukcji komputerowych nośników informacji; wypożyczanie serwerów jako hosting, usługi wyszukiwarek internetowych, **45** usługi detektywistyczne, usługi ochrony nocnej, ochrona cywilna, doradztwo w sprawach bezpieczeństwa, licencjonowanie programów komputerowych, usługi ochrony obiektów z zastosowaniem systemów alarmowych, monitoring systemów bezpieczeństwa i antywłamaniowych, ochrona osobista, ochrona osobista jako eskorta, rejestrowanie nazw-domen internetowych; usługi ochrony mienia, usługi ochrony obiektów z zastosowaniem telewizji przemysłowej, usługi poszukiwania osób zaginionych, usługi otwierania zamków, usługi związane z gaszeniem pożarów, usługi ochrony przeciwpożarowej, prowadzenie usług straży pożarnych.

(111) **239944** (220) 2009 12 09 (210) 363929
 (151) 2011 06 06 (441) 2010 03 15
 (732) „SYMBOL” Przedsiębiorstwo Wielobranżowe Rafał Matczuk, Poznań, PL.
 (540)



Kolor znaku: czarny, żółty, niebieski, biały

(531) 9.1.10, 26.1.3, 27.5.1, 29.1.14
 (510), (511) **09** banery podświetlane, ekrany projekcyjne, kasetony podświetlane, neony reklamowe, słupy ogłoszeniowe lub reklamowe podświetlane, szyldy podświetlane, szyldy świecące, tablice informacyjne podświetlane, tablice ogłoszeniowe elektroniczne, tablice sygnalizacyjne świecące lub mechaniczne, witryny podświetlane, **16** modele, makiety architektoniczne z papieru, kartonu i tworzyw sztucznych, **19** stolarka budowlana niemetalowa, konstrukcje niemetalowe, konstrukcyjne elementy ze szkła dla celów reklamowych, modele i makiety architektoniczne niemetalowe, **20** tablice reklamowe, stojaki z masy plastycznej, niemetalowe, nie świecące numery domów, kształtki na ramy do obrazów, listwy do ram obrazów, tablice ogłoszeniowe z drewna lub tworzyw sztucznych, tabliczki identyfikacyjne niemetalowe, osprzęt meblowy niemetalowy, stoiska wystawowe, **35** usługi w zakresie oklejania samochodów dla celów reklamowych, **37** montowanie reklam świetlnych, montowanie reklam wielkogabarytowych, montowanie neonów, bilbordów, stendów reklamowych, szyldów, plansz przy zastosowaniu podnośników, montowanie reklam, szyldów, bilbordów, plansz, stendów reklamowych, **40** nanoszenie elementów zdobniczych informacyjnych i reklamowych na powierzchnię z różnego rodzaju materiałów, obróbka tworzyw sztucznych.

(111) **239945** (220) 2009 12 14 (210) 364046
 (151) 2011 06 06 (441) 2010 03 29

(732) Śródmiejski Ośrodek Kultury-Ośrodek Dokumentacji i Inicjatyw Artystycznych Piwnica Pod Baranami, Kraków, PL.
 (540) PIWNICA POD BARANAMI
 (510), (511) **09** nośniki dźwięku i obrazu, nagrane dyski kompaktowe, nagrania, akompaniamenty w formie nagrań audio lub video, materiały informacyjne i dydaktyczne zapisane na błonach fotograficznych i taśmach filmowych, publikacje elektroniczne, w tym publikacje obejmujące zagadnienia takie, jak: instrumentalistyka, teoria muzyki, historia sztuki, wywiady, artykuły sponsorowane i popularno-naukowe; publikacje elektroniczne w zakresie aktualności z branży muzycznej, muzyki klasycznej, oraz ogólnie z branży „sztuka”, publikacje elektroniczne książek i periodyków, skryptów, raportów, analiz, materiałów szkoleniowych, zeszytów naukowych, folderów, druków reklamowych, nut, newsletterów, informacji o aktualnościach, podsumowań, **16** publikacje, afisze, plakaty; akwarele; albumy; atlasy; bilety, broszury; czasopisma; druki; dzienniki; emblematy; etykiety nie z materiału tekstylnego; foldery; fotografie; gazety; grafiki; kalendarze; karty pocztowe; katalogi; klisze drukarskie; książki; podręczniki i inne drukowane materiały i pomoce dydaktyczne; pocztówki; reprodukcje graficzne; rozkłady i repertuary godzinowe; skrypty; śpiewniki; tablice i arkusze ogłoszeniowe z papieru lub z tektury; zapisy nutowe, **35** usługi sprzedaży wydawnictw muzycznych, publikacji drukowanych; usługi impresariatu w działalności artystycznej, **41** usługi organizowania, obsługi i prowadzenia konferencji, kongresów, seminariów, sympozjów, zjazdów, uroczystości okolicznościowych, konkursów, w tym konkursów edukacyjnych, rozrywkowych, muzycznych, usługi organizowania imprez rozrywkowych, artystycznych, naukowych, kulturalnych, rekreacyjnych, plenerowych, usługi organizowania, prowadzenia i obsługi wystaw w celach kulturalnych i edukacyjnych, usługi organizowania i prowadzenia koncertów, usługi organizowania i prowadzenia spektakli; Usługi realizacji spektakli, usługi organizowania, prowadzenie i obsługa festiwalu z dziedziny kultury, usługi realizacji i prowadzenia telewizyjnych programów rozrywkowych, usługi montażu programów radiowych i telewizyjnych, kompozycje muzyczne, usługi wydawnictwa muzycznego, usługi orkiestry i zespołów muzycznych, **43** usługi prowadzenia barów szybkiej obsługi, domów turystycznych, hoteli, kafeterii, kawiarni, kempingów, moteli, pensjonatów, restauracji, usługi cateringowe.

(111) **239946** (220) 2009 12 28 (210) 364555
 (151) 2011 08 22 (441) 2010 04 12
 (732) COSMETICS CONTROL Spółka z ograniczoną odpowiedzialnością, Kielce, PL.
 (540)



(531) 27.5.1, 27.5.21
 (510), (511) **03** preparaty do kręcenia włosów, płyny do pielęgnacji włosów, szampony, farby do włosów, lakiery do włosów, lakiery do paznokci, puder do makijażu, preparaty do golenia, dezodoranty do użytku osobistego, preparaty do makijażu, preparaty do pielęgnacji paznokci, wody kolońskie.

(111) **239947** (220) 2010 03 09 (210) 367520
 (151) 2011 06 06 (441) 2010 06 21
 (732) Wytwórnia Chemiczna DRAGON Kazimierz Czekał, Kraków, PL.
 (540)



Kolor znaku: żółty, czerwony

(531) 27.1.5, 29.1.12
 (510), (511) **01** dekstryna (apretura), dodatki detergentowe do benzyny, detergenty używane w procesach produkcyjnych, dodatki chemiczne do paliw silnikowych, guma arabska, katalizatory chemiczne, spoiwa do betonu, kauczuk płynny, kleje (apretura), kleje do celów przemysłowych, kleje do obuwia, kleje do płytek ściennych, kleje do

tapet, kleje inne niż do papieru lub do użytku domowego, preparaty do gruntowania powierzchni przed klejeniem, preparaty do odtłuszczenia stosowane w procesach produkcyjnych, preparaty ognioodporne, preparaty do konserwacji cegły z wyjątkiem farb i lakierów, preparaty do konserwacji cementu z wyjątkiem farb i lakierów, preparaty do konserwacji dachówki z wyjątkiem farb i lakierów, preparaty do konserwacji murów z wyjątkiem farb i lakierów, preparaty do nadawania nieprzepuszczalności cementu, preparaty chemiczne do matowienia emalii, preparaty chemiczne do czyszczenia grzejników, preparaty zapobiegające tworzeniu się kamienia kotłowego, preparaty chemiczne do usuwania osadu węglowego z silników, preparaty do uzdatniania wody, preparaty chemiczne do barwienia emalii i szkła, produkty destylacji spirytusu, silikony, soda kaustyczna do celów przemysłowych, środki do impregnacji materiałów tekstylnych i skóry, środki chemiczne do napowietrzania betonu, środki chemiczne do konserwacji betonu, cement do naprawy stłuczonych przedmiotów, mieszaniny chemiczne kwasoodporne, płyn hamulcowy, preparaty biologiczne do celów innych niż medyczne lub weterynaryjne, kwas borny dla celów przemysłowych, środki chemiczne dla przemysłu, preparaty chłodnicze, preparaty do chłodzenia silników w pojazdach, preparaty zapobiegające zagotowaniu się silnikowego czynnika chłodzącego, preparaty chemiczne do wytwarzania barwników, rozpuszczalniki do lakierów, środki chemiczne do czyszczenia kominów, środki chemiczne do odtłuszczenia stosowane w procesach produkcyjnych, woda destylowana, woda utleniona, woda zakwaszona do ładowania akumulatorów, woda ciężka, zestawy składników do reperacji dętek, żelatyna dla celów przemysłowych, żywice syntetyczne w stanie surowym, żywice sztuczne w stanie surowym, kit szklarski, **02** barwniki, barwniki lub farby, barwniki do skóry, bejce do drewna, podkłady do drewna, preparaty do konserwacji drewna, bejce do skór, emalie, emalie do malowania, emulsje srebrne, farby, farby gruntowe do drewna, farby podkładowe, farby podkładowe akrylowe gruntujące, farby do emalii, farby ognioodporne, farby stosowane w ceramice, farby wodne klejowe lub kazeinowe, farby do konserwacji drewna, farby do malowania dachów, farby bakteriobójcze, farby przeciwrzeczne, farby przeciw zanieczyszczeniom, folie uszczelniające w płynie, glejta ołowiowa, ołowiowa pomarańcz (glejta), gumilak (szelak), gumożywice (asafetyda), kałafonia, balsam kanadyjski, impregnaty do drewna, karbonyl do konserwacji drewna, lakiery, lakier asfaltowy, kit stolarki, kit olejowy, minia, mleko wapienne, oleje przeciwrzeczne, oleje do konserwacji drewna, impregnaty do drewna, pigmenty, powłoki do krycia dachów, powłoki do krycia smołą, preparaty zapobiegające matowieniu metali, sumak do lakierów, preparaty zabezpieczające do metali, powłoki zabezpieczające podwozia pojazdów przed korozją, preparaty do zdejmowania papierowych tapet, proszek glinu do malowania, rozcieńczalniki do farb i lakierów, smary przeciwrzeczne, szkliwo (powłoki), taśmy antykorozyjne, utrwalacze do farb i lakierów, spoiwa do farb, terpentyna, zagęszczacze do farb i barwników, wapno gaszone (roztwór wodny), żywice naturalne w stanie surowym, **04** denaturat, oleje do farb, grafit smarujący, oleje do konserwacji murów, oleje do natłuszczenia, nafta oświetleniowa, wosk do oświetlenia, wosk do pasów, paliwo oświetleniowe, parafina, podpałki, podpałki papierowe do zapalania, środki pyłochłonne, świece, świece woskowe, świece zapachowe, **16** farba drukarska, kleje do materiałów piśmiennych lub do celów domowych, pudełka z farbami jako przybory szkolne, gluten do papieru lub do użytku domowego, pędzle.

(111) **239948** (220) 2010 03 23 (210) 368203
 (151) 2011 06 17 (441) 2010 07 05
 (732) AUCH STUDIO Paweł Auch, Wrocław, PL.
 (540)



(531) 3.1.8, 26.1.1, 27.5.1
 (510), (511) **06** metale nieszlachetne i ich stopy, formy odlewnicze metalowe; konstrukcje metalowe, konstrukcje metalowe dla infrastruktury miejskiej, konstrukcje metalowe dla systemów sprzątania

psich nieczystości; materiały konstrukcyjne metalowe; drobne wyroby żelazne, pojedyncze drobne wyroby metalowe; pojemniki metalowe, pojemniki metalowe do pakowania, pojemniki metalowe do składowania i przechowywania psich nieczystości; kosze metalowe, kosze metalowe na psie nieczystości, kosze metalowe na śmieci; ławki metalowe, ławki metalowe z elementami drewnianymi; tablicemetalowe, **16** folia z tworzywa sztucznego do pakowania, folia z tworzywa sztucznego dopakowania i przechowywania psich nieczystości; worki oraz torby do pakowania i przechowywania psich nieczystości z papieru lub z tworzyw sztucznych, **20** meble metalowe, kosze niemetalowe do składowania i przechowywania psich nieczystości; pojemniki z tworzyw sztucznych do pakowania, pojemniki z tworzyw sztucznych do składowania i przechowywania psich nieczystości, **21** kosze na śmieci, kosze na odpadki; kubły na śmieci; pojemniki i kuwety na psienieczystości, **39** usługi w zakresie składowania, usługi w zakresie składowania odpadów, usługi w zakresie składowania psich nieczystości; usługi w zakresie transportu i wyładunku odpadów; usługi w zakresie transportu sanitarnego, **42** usługi w zakresie projektowania systemów sprzątania psich nieczystości; usługi w zakresie wzornictwa przemysłowego.

(111) **239949** (220) 2010 04 16 (210) 369216
 (151) 2011 06 06 (441) 2010 07 19
 (732) VICTORIA CYMES Spółka z ograniczoną odpowiedzialnością, Wałcz, PL.
 (540)



Kolor znaku: biały, granatowy, niebieski

(531) 27.5.1, 27.7.1, 29.1.12

(510), (511) **32** napoje bezalkoholowe: gazowane, niegazowane, musujące; napoje owocowe, wyciągi z owoców lub warzyw, wody niegazowane i gazowane, mineralne, stołowe, sodowe; soki, napoje i nektary: owocowe, warzywne, owocowo-warzywne; soki zagęszczone, przecierowe; sorbety; napoje izotoniczne, energetyczne; syropy zagęszczane, syropy do napojów, kawy, drinków i koktajli; zaprawy do napojów, syropy i preparaty do przygotowywania napojów, koncentraty napojów, esencje do napojów, ekstrakty do napojów.

(111) **239950** (220) 2010 04 20 (210) 369320
 (151) 2011 06 20 (441) 2010 08 02
 (732) Przedsiębiorstwo Handlowo-Usługowe „ROY” Józef Przybyła, Pszczyzna-Brzeźce, PL.
 (540)



Kolor znaku: czarny, beżowy, ciemnoszary, zielony, żółty, biały, czerwony, ciemnoczerwony

(531) 7.1.24, 25.1.15, 26.1.16, 27.5.1, 29.1.15

(510), (511) **33** napoje alkoholowe (z wyjątkiem piwa).

(111) **239951** (220) 2010 04 20 (210) 369343
 (151) 2011 07 29 (441) 2010 08 02
 (732) PROTECTOR Spółka z ograniczoną odpowiedzialnością,
 Szczecin, PL.
 (540)



Kolor znaku: złoty, niebieski
 (531) 3.7.17, 26.1.1, 27.5.1, 29.1.12
 (510), (511) **41** specjalistyczne szkolenia, **45** usługi pomocy w załatwianiu spraw spornych, badania prawne, mediacje, organizowanie i prowadzenie pracowni.

(111) **239952** (220) 2010 04 26 (210) 369602
 (151) 2011 06 06 (441) 2010 08 02
 (732) „JAKO” Spółka z ograniczoną odpowiedzialnością,
 Kokanin, PL.
 (540)



(531) 5.7.2, 5.7.3, 25.1.15, 26.4.4, 26.4.10, 27.5.1, 27.7.17
 (510), (511) **32** piwo.

(111) **239953** (220) 2010 04 26 (210) 369622
 (151) 2011 06 06 (441) 2010 08 02
 (732) SKY ADVENTURE Spółka z ograniczoną odpowiedzialnością,
 Katowice, PL.

(540) Daj się ponieść wyobraźni!
 (510), (511) **12** aparaty, urządzenia i sprzęt dla aeronautyki; balony aerostacyjne; balony na ogrzane powietrze; sterowce; liny; pojazdy lotnicze; pojazdy zdalnie sterowane; przyczepy; samoloty; statki powietrzne, **39** aeronautyka; czarterowanie balonów i innych statków powietrznych; usługi nawigacyjne; organizowanie wycieczek, podróży; transport powietrzny; transport pasażerski; loty turystyczne; zwiedzanie turystyczne, **41** informacja o imprezach rozrywkowych; fotoreportaże; pokazy dotyczące kształcenia praktycznego; organizowanie i prowadzenie pracowni specjalistycznych; prowadzenie kursów i szkoleń specjalistycznych; organizowanie konkursów rozrywkowych; organizowanie zawodów sportowych, zwłaszcza zawodów balonowych; publikowanie tekstów innych niż reklamowych; rozrywka; usługi związane z organizacją wypoczynku; usługi związane z organizacją wypoczynku typu survival-nauka przetrwania w trudnych warunkach; organizacja wystaw kulturalnych i sportowych; porady zawodowe dotyczące pilotażu statkami powietrznymi; wypożyczanie sprzętu sportowego za wyjątkiem pojazdów.

(111) **239954** (220) 2010 04 27 (210) 369663
 (151) 2011 06 06 (441) 2010 08 02
 (732) PJH Spółka z ograniczoną odpowiedzialnością, Nieporęt, PL.
 (540) WINDSTAR
 (510), (511) **34** papierosy, tytoń.

(111) **239955** (220) 2010 04 29 (210) 369772
 (151) 2011 06 21 (441) 2010 08 02
 (732) KANCELARIA PRAWNA „CONSULTOR” Daniel Gramatowski,
 Sopot, PL.
 (540)



Kolor znaku: zielony, czarny
 (531) 26.1.1, 26.1.16, 26.3.1, 26.11.1, 27.5.1, 29.1.12
 (510), (511) **36** usługi w zakresie pośrednictwa w obrocie nieruchomości, **45** usługi w zakresie pomocy prawnej.

(111) **239956** (220) 2010 04 29 (210) 369773
 (151) 2011 06 16 (441) 2010 08 02
 (732) Pepsico Inc., New York, US.
 (540) MOUNTAIN DEW ADRENALINE
 (510), (511) **32** wody mineralne gazowane i niegazowane oraz inne napoje bezalkoholowe; napoje owocowe i soki owocowe; syropy; koncentraty i inne preparaty do przygotowywania napojów; napoje energetyczne.

(111) **239957** (220) 2010 05 06 (210) 369989
 (151) 2011 08 23 (441) 2010 08 16
 (732) Centrum Projektowe Polimex Mostostal
 Spółka z ograniczoną odpowiedzialnością, Gliwice, PL.
 (540)



Kolor znaku: ciemnobłękitny
 (531) 27.5.1, 29.1.4
 (510), (511) **19** okna i drzwi z PCV, żaluzje z tworzywa sztucznego, domy przenośne, szkło budowlane, klepka, terakota, glazura, cement, cegły, wapno, rury kamionkowe, cementowe, materiały do budowy dróg, asfalt, smoła, bitumy, pomniki kamienne, **37** usługi budowlano-remontowe, czyszczenie i odnawianie, **42** projektowanie z zakresu budownictwa mieszkaniowego, przemysłowego i drogowego, projektowanie maszyn, procesów i urządzeń technologicznych, dekoratorstwo wnętrz.

(111) **239958** (220) 2010 05 10 (210) 370063
 (151) 2011 06 16 (441) 2010 08 16
 (732) EURO INVEST Spółka z ograniczoną odpowiedzialnością,
 Warszawa, PL.
 (540) UFFICIO PRIMO
 (510), (511) **36** usługi w zakresie ubezpieczenia, usługi działalności finansowej, usługi w zakresie bankowości, zarządzanie majątkiem nieruchomości, usługi w zakresie zarządzania nieruchomościami, usługi finansowania nieruchomości.

(111) **239959** (220) 2010 05 10 (210) 370064
 (151) 2011 06 16 (441) 2010 08 16
 (732) EURO INVEST Spółka z ograniczoną odpowiedzialnością,
 Warszawa, PL.
 (540)



UFFICIO PRIMO

Kolor znaku: brązowy, biały
 (531) 24.17.1, 24.17.2, 26.1.5, 27.5.1, 29.1.12

(510), (511) **36** usługi w zakresie ubezpieczenia, usługi działalności finansowej, usługi w zakresie bankowości, zarządzanie majątkiem nieruchomym, usługi w zakresie zarządzania nieruchomościami, usługi finansowania nieruchomości.

(111) **239960** (220) 2010 05 13 (210) 370250
(151) 2011 08 18 (441) 2010 08 16
(732) KW trade Spółka z ograniczoną odpowiedzialnością, Kraków, PL.
(540) ONE FIX

(510), (511) **01** kleje techniczne do celów przemysłowych, wykańczania wnętrz, kleje do mebli i tkanin, kleje do bandaży chirurgicznych, do obuwia, do płytek ściennych, afiszów, do tapet, **16** kleje do użytku domowego, szkolne i biurowe, kleje dla majsterkowiczów i modelarzy, kleje w taśmie i taśmy klejące do użytku domowego i biurowego; opakowania z papieru i tektury, foldery, katalogi, plakaty, nalepki, kalendarze, informatory, **35** zgrupowanie na rzecz osób trzecich różnych towarów pozwalające nabywcy wygodnie je oglądać i kupować w sklepie hurtowym i detalicznym z klejami technicznymi i klejami do użytku domowego; reklama.

(111) **239961** (220) 2010 05 17 (210) 370387
(151) 2011 07 05 (441) 2010 08 30
(732) Paweł Praśniewski, Warszawa, PL.
(540)



Kolor znaku: ciemnoniebieski, biały, zielony
(531) 26.1.1, 26.1.5, 27.5.1, 29.1.13

(510), (511) **03** pasty, proszki i płyny do zębów, kosmetyki, **05** leki, zioła lecznicze, zioła do palenia do celów leczniczych, herbata z ziół do celów medycznych, bandaże higieniczne, artykuły higieniczne, materiały do plombowania zębów, wyposażone apteczki przenośne, wyposażone apteczki przenośne pierwszej pomocy, **44** usługi świadczone przez kliniki medyczne, medyczna opieka pielęgniarska, pomoc medyczna, porady w zakresie farmakologii, usługi lekarzy specjalistów, usługi psychologów, usługi medyczne ambulatoryjne i szpitalne.

(111) **239962** (220) 2010 05 17 (210) 370399
(151) 2011 08 18 (441) 2010 08 30
(732) POLFARMEX Spółka Akcyjna, Kutno, PL.
(540) AFLAVIQUE

(510), (511) **03** kosmetyki, kremy, **05** produkty farmaceutyczne, dietetyczne substancje do celów medycznych.

(111) **239963** (220) 2010 05 19 (210) 370518
(151) 2011 08 12 (441) 2010 08 30
(732) ZAKŁADY FARMACEUTYCZNE POLPHARMA Spółka Akcyjna, Starogard Gdański, PL.
(540)

Flixodil
ФЛИКСОДИЛ

(531) 27.5.1, 28.5.0
(510), (511) **05** produkty farmaceutyczne.

(111) **239964** (220) 2010 05 19 (210) 370519
(151) 2011 08 12 (441) 2010 08 30
(732) ZAKŁADY FARMACEUTYCZNE POLPHARMA Spółka Akcyjna, Starogard Gdański, PL.
(540)

Fluocin
ФЛУОЦИН

(531) 27.5.1, 28.5.0
(510), (511) **05** produkty farmaceutyczne.

(111) **239965** (220) 2010 05 19 (210) 370557
(151) 2011 08 18 (441) 2010 08 30
(732) FOODCARE Spółka z ograniczoną odpowiedzialnością Spółka Komandytowa, Zabierzów, PL.
(540)



Kolor znaku: czarny, biały, żółty

(531) 14.1.1, 21.1.11, 24.7.1, 24.17.1, 26.11.2, 27.5.1, 29.1.13

(510), (511) **32** piwo, wody mineralne i gazowane oraz inne napoje bezalkoholowe, napoje owocowe i soki owocowe, syropy i inne preparaty do produkcji napojów.

(111) **239966** (220) 2010 05 25 (210) 370756
(151) 2011 08 11 (441) 2010 08 30
(732) BAKALLAND BRANDS Spółka z ograniczoną odpowiedzialnością, Warszawa, PL.
(540)



Kolor znaku: ciemnozielony, jasnozielony, czarny, biały

(531) 26.1.2, 27.5.1, 29.1.13

(510), (511) **29** mięso, nabiał, jadalne oleje i tłuszczone, w tym ekstrakty mięsne, mięso, drób, ryby, dziczyzna, jaja, wyroby z mleka, jadalne oleje tłuszczone, owoce i warzywa konserwowane, suszone, gotowane, galaretki, konfitury, konserwy, pikle, sosy do sałat, **30** przyprawy, wyroby zbożowe, kawa, herbata, kakao, cukier, ryż, mąka, preparaty zbożowe, przyprawy, lód do chłodzenia, tapioka, sago, namiastki kawy, chleb, ciastka, wyroby cukiernicze, piekarnicze, słodczyce, lody, miód, syrop z melasy, drożdże, proszki do pieczenia, sól, musztarda, ocet, sosy, **31** produkty rolnicze, ogrodnicze, leśne i ziarna, w tym świeże owoce, jarzyny, nasiona, rośliny naturalne, kwiaty, pasza dla zwierząt, słoń, ziemniaki, żywe zwierzęta.

(111) **239967** (220) 2010 05 26 (210) 370806
(151) 2011 06 14 (441) 2010 08 30
(732) MEMENTO Zakład Pogrzebowy Spółka z ograniczoną odpowiedzialnością, Stalowa Wola, PL.
(540)

MEMENTO

Kolor znaku: czerwony

(531) 3.7.16, 27.5.1, 29.1.1

(510), (511) **19** nagrobki, grobowce i pomniki, kamienne; nagrobne płyty niemetalowe; nagrobkowe tabliczki i stele, niemetalowe, **35** usługi polegające na wyselekcjonowaniu, z myślą o osobach trzecich, różnych produktów tak by umożliwić konsumentom obejście i dokonanie zakupu w dobrych warunkach, świadczone przez sklepy detaliczne z artykułami takimi jak: akcesoria pogrzebowe, ubrania, obuwie i wyroby skórzane, nakrycia głowy, galanteria odzieżowa, woalki, wstążki, szarfy, sztuczne kwiaty, wieńce i wiązanki ze sztucznych kwiatów oraz kwiaty, rośliny, nasiona, nawozy, żywe zwierzęta domowe, karma dla zwierząt domowych, **45** usługi zakładu pogrzebowego; usługi cmentarne; usługi związane z pielęgnacją grobów, pośrednictwo w załatwianiu wszelkich formalności związanych z pogrzebem, wypłacaniem zasiłków pogrzebowych z ZUS oraz świadczeń z firm ubezpieczeniowych.

(111) **239968** (220) 2010 05 28 (210) 370923
 (151) 2011 07 22 (441) 2010 08 30
 (732) Przedsiębiorstwo Handlowo-Produkcyjne „BAGIETKA”
 Spółka z ograniczoną odpowiedzialnością, Chojnice, PL.
 (540)



Kolor znaku: brązowy, biały

(531) 8.1.7, 27.5.1, 29.1.12

(510), (511) **30** chleb, bułki, rogalce, chałki, bułka tarta, ciastka, ciasta przekładane mięsem, ciasto na ciastka, ciasto w proszku, drożdżówki, szarlotki, babki, serniki, makowce, biszkopt, strucle, mazurki, rolady deserowe, torty, wyroby cukiernicze, herbatniki, wafle, pierniki, suchary, **35** usługi w zakresie prowadzenia hurtowni oraz sklepu z następującymi towarami: chleba, bułek, rogali, chałek, bułki tartej, ciastek, ciasta przekładanego mięsem, ciasta na ciastka, ciasta w proszku, drożdżówek, szarlotek, babek, serników, makowca, biszkoptu, strucli, mazurków, rolad deserowych, tortów, wyrobów cukierniczych, herbatników, wafli, pierników i sucharów.

(111) **239969** (220) 2010 05 28 (210) 370950
 (151) 2011 08 12 (441) 2010 08 30
 (732) ZAKŁADY FARMACEUTYCZNE POLPHARMA Spółka Akcyjna,
 Starogard Gdański, PL.
 (540)

Esprolan
Эспролан

(531) 27.5.1, 28.5.0

(510), (511) **05** produkty farmaceutyczne.

(111) **239970** (220) 2010 06 01 (210) 371072
 (151) 2011 06 21 (441) 2010 09 13
 (732) KONGER Bogdan Gosztyła, Blizne Łaszczyńskiego, PL.
 (540) CARBOSPIRAL
 (510), (511) **28** wędki, żyłki, splotki, podbieraki, haczyki, kołowrotki, przynęty, torby na sprzęt wędkarski, sprzęt i przybory wędkarskie zawarte w klasie 28.

(111) **239971** (220) 2010 06 02 (210) 371135
 (151) 2011 07 12 (441) 2010 09 13
 (732) BISTA Spółka z ograniczoną odpowiedzialnością,
 Bydgoszcz, PL.
 (540)



Kolor znaku: pomarańczowy, srebrny, biały

(531) 24.17.25, 27.5.1, 29.1.13

(510), (511) **34** bloczki bibułki papierosowej, ustniki z bursztynu do cygaretek, cygara, gilotynki do cygar, cygaretki, cygarnice nie z metali szlachetnych, ustniki do cygaretek, cygarniczki do cygar nie z metali szlachetnych, cygarniczki me z metali szlachetnych, fajki, przybory do czyszczenia fajek, stojaczki na fajki, filtry do papierosów, zbiorniki na gaz do zapalniczek, gilotynki do cygar, papier higroskopijny do fajek, humidory, zapalniczki dla palaczy tytoniu, bibułka papierosowa, papierosy, bloczki bibułki do papierosów, filtry do papierosów, kieszonkowe przyrządy do skręcania papierosów, ustniki do papierosów, papierosy zawierające substytuty tytoniu nie do celów leczniczych, papierosnice nie z metali szlachetnych, pojemniki na zapalniczki nie z metali szlachetnych, popielniczki nie z metali szlachetnych dla palaczy, spluwaczki dla żujących tytoń, tabaka, tabakerki nie z metali szlachetnych, tytoń, pojemniki na tytoń nie z metali szlachetnych, woreczki na tytoń, ustniki do cygaretek, ustniki papiero-

sów, ustniki z bursztynu do cygaretek, woreczki na tytoń, kamienie do zapalniczek, zbiorniczki z gazem do zapalniczek, zapalniczki dla palaczy tytoniu, zapalniczki, pudełka na zapalniczki nie z metali szlachetnych, ziola do palenia, tytoń do żucia.

(111) **239972** (220) 2010 06 02 (210) 371141
 (151) 2011 07 12 (441) 2010 09 13
 (732) „ARTOM” Przedsiębiorstwo Handlowo-Usługowe Romuald Pocię, Słupsk, PL.
 (540)

Artom

Kolor znaku: złoty

(531) 27.5.1, 27.5.3, 29.1.2

(510), (511) **35** zgrupowanie na rzecz osób trzecich różnych towarów pozwalające nabywcy wygodnie je oglądać i kupować w sklepie, hurtowni i na stronie internetowej wyspecjalizowanej w sprzedaży: narzędzia o napędzie elektrycznym, hydraulicznym, pneumatycznym i mechanicznym do wiercenia, ścierania, szlifowania, obcinania, mieszania, wyciskania, spawania, smarowania; narzędzia i przyrządy ręczne do cięcia, szlifowania i polerowania służące do obróbki drewna, metalu, ceramiki, kamienia; elementy i układy pneumatyki, próżni oraz hydrauliki siłowej ogólnego i specjalnego przeznaczenia; mechanizmy sterowane hydraulicznie do maszyn i silników; silniki i turbiny hydrauliczne, cylindry i przekładnie hydrauliczne; pompy i silniki typu tłokowego i zębatego; filtry do cieczy i paliwa; pompy do instalacji grzewczych, pompy na sprężone powietrze, pompy próżniowe, pompy jako części maszyn; pompy ogrodowe, pompy domowe, pompy przemysłowe, pompy obiegowe i cyrkulacyjne; elementy złączone instalacji i przewodów; instalacje grzewcze, gazowe, sanitarne, wodociągowe; elementy grzejne, grzejniki elektryczne, kotły stojące, kotły wiszące; podgrzewacze wody użytkowej, palniki i ich osprzęt, pompy ciepłe, naczynia przeponowe, zasobniki ciepłej wody, wymienniki ciepła, węzły ciepłownicze, armatura zabezpieczająca i regulacyjna do instalacji wodnej i gazowej; zbiorniki olejowe, wyposażenie linii olejowych; armatura wodociągowa, przepompownie ścieków i wody, odwodnienia, filtrodłumniki magnetyczne, naczynia wzbiorcze do instalacji centralnego ogrzewania, naczynia ciśnieniowe z automatycznym utrzymywaniem i regulacją ciśnienia, urządzenia do produkcji ciepłej wody użytkowej; taśmy izolacyjne, materiały termoizolacyjne, mieszaniny izolacyjne, farby, lakiery, rozpuszczalniki, środki antykorozyjne i impregnujące, piany montażowe, silikon, uszczelniacze, kleje, **37** usługi w zakresie wykonywania, montażu, naprawy, konserwacji i modernizacji podzespołów hydrauliki siłowej, siłowników, silników i agregatów hydrauliki siłowej, maszyn z napędem hydraulicznym; regeneracja maszyn i silników hydrauliki siłowej zużytych lub częściowo zniszczonych.

(111) **239973** (220) 2010 06 07 (210) 371284
 (151) 2011 06 14 (441) 2010 09 13
 (732) HIGH ENGINEERING TECHNOLOGY CNC Spółka Cywilna
 Sebastian Pawelec, Karol Mikułski, Głina, PL.
 (540)

slidekamera

(531) 16.3.1, 27.5.1

(510), (511) **06** belki metalowe, blacha, drut metalowy, haki metalowe, zaciski metalowe do kabli, klamry metalowe, konstrukcje metalowe, konstrukcje przenośne metalowe, kratownice metalowe, liny metalowe, łańcuchy metalowe, materiały konstrukcyjne metalowe, metalowe zaciski naprężające, metalowe obejmki do przenoszenia ładunków, ograniczniki metalowe, okucia metalowe, pierścienie metalowe, pojemniki metalowe, przewody metalowe, śruby metalowe, uszczelki metalowe, zasuwki metalowe, rolki i bloki metalowe, **09** aparaty fotograficzne, aparaty kinematograficzne, ekrany fotograficzne, fluorozujące, projekcyjne, urządzenia do montażu filmów kinematograficznych, suszarki do klisz i odbitek fotograficznych,

futurały na przyrządy i aparaturę fotograficzną, gniazdka, wtyczki i inne kontakty elektryczne, osłony obiektywów, statywy do aparatów fotograficznych, aparatura kadrująca przezrocza, trójnogi do aparatów fotograficznych, urządzenia do cięcia filmów, urządzenia do czyszczenia płyt fonograficznych i gramofonowych, urządzenia do powiększania fotografii, urządzenia zdalnego sterowania, urządzenia projekcyjne, urządzenia telewizyjne, urządzenia zawierające wizjery optyczne zawarte w tej klasie, aparatura elektrodynamiczna do zdalnego sterowania sygnałami, aparatura, akcesoria i osprzęt urządzeń filmowych, fotograficznych i kinematograficznych, **35** usługi agencji importowo-eksportowych, usługi w zakresie sprzedaży hurtowej i detalicznej, w tym i za pośrednictwem globalnej sieci internetowej, a także drogą wysyłkową, obejmujące: belki metalowe, blachy, drut metalowy, haki metalowe, zaciski metalowe do kabli, klamry metalowe, konstrukcje metalowe, konstrukcje przenośne metalowe, kratownice metalowe, liny metalowe, łańcuchy metalowe, materiały konstrukcyjne metalowe, metalowe zaciski naprężające, metalowe obejmki do przenoszenia ładunków, ograniczniki metalowe, okucia metalowe, pierścienie metalowe, pojemniki metalowe, przewody metalowe, śruby metalowe, uszczelki metalowe, zasuwy metalowe, rolki i bloki metalowe, aparaty fotograficzne, aparaty kinematograficzne, ekrany fotograficzne, fluoryzujące, projekcyjne, urządzenia do montażu filmów kinematograficznych, suszarki do klisz i odbitek fotograficznych, futurały na przyrządy i aparaturę fotograficzną, gniazdka, wtyczki i inne kontakty elektryczne, osłony obiektywów, statywy do aparatów fotograficznych, aparaturę kadrującą przezrocza, trójnogi do aparatów fotograficznych, urządzenia do cięcia filmów, urządzenia do czyszczenia płyt fonograficznych i gramofonowych, urządzenia do powiększania fotografii, urządzenia zdalnego sterowania, urządzenia projekcyjne, urządzenia telewizyjne, urządzenia zawierające wizjery optyczne zawarte w tej klasie, aparaturę elektrodynamiczną do zdalnego sterowania sygnałami, aparaturę, akcesoria i osprzęt urządzeń filmowych, fotograficznych i kinematograficznych.

(111) **239974** (220) 2010 06 07 (210) 371285
 (151) 2011 06 14 (441) 2010 09 13
 (732) HIGH ENGINEERING TECHNOLOGY CNC Spółka Cywilna
 Sebastian Pawelec, Karol Mikulski, Głina, PL.
 (540)



HET-CNC

(531) 14.7.6, 26.13.25, 27.5.1
 (510),(511) **09** aparaty fotograficzne, aparaty kinematograficzne, ekrany fotograficzne, fluoryzujące, projekcyjne, urządzenia do montażu filmów kinematograficznych, suszarki do klisz i odbitek fotograficznych, futurały na przyrządy i aparaturę fotograficzną, gniazdka, wtyczki i inne kontakty elektryczne, osłony obiektywów, statywy do aparatów fotograficznych, aparatura kadrująca przezrocza, trójnogi do aparatów fotograficznych, urządzenia do cięcia filmów, urządzenia do czyszczenia płyt fonograficznych i gramofonowych, urządzenia do powiększania fotografii, urządzenia zdalnego sterowania, urządzenia projekcyjne, urządzenia telewizyjne, urządzenia zawierające wizjery optyczne zawarte w tej klasie, aparatura elektrodynamiczna do zdalnego sterowania sygnałami, aparatura, akcesoria i osprzęt urządzeń filmowych, fotograficznych i kinematograficznych, **40** frezowanie, grawerowanie, hartowanie metali, galwanotechnika, chromowanie, cynowanie, platerowanie metali, magnesowanie, niszczenie odpadów, niklowanie, obróbka materiałów, obróbka taśm filmowych, obróbka ceramiki, oczyszczanie powietrza, odlewanie metali, recykling odpadów, odświeżanie powietrza, obróbka metali, laminowanie, łączenie materiałów na zamówienie, polerowanie, rafinacja, przetwarzanie ropy naftowej, spawanie, lutowanie, szlifowanie, ścieranie, trasowanie laserem, trawienie powłok maszyn, wypożyczanie urządzeń klimatyzacyjnych, wypożyczanie urządzeń grzewczych, uzdatnianie wody, obróbka włókna, wulkanizacja, wytworzenie energii, **42** opracowywanie projektów technicznych, wzornictwo przemysłowe, odzyskiwanie danych komputerowych, badania techniczne, projektowanie budynków, inżynieria techniczna, kalibrowanie, cechowanie, kontrola jakości, testowanie materiałów, projektowanie

dekoracji wnętrz, projektowanie opakowań, projektowanie oprogramowania komputerowego, projektowanie systemów komputerowych.

(111) **239975** (220) 2010 06 07 (210) 371309
 (151) 2011 06 15 (441) 2010 09 13
 (732) BOSSG SPÓŁKA Z OGRANICZONĄ ODPOWIEDZIALNOŚCIĄ,
 Wrocław, PL.
 (540) BOSSG

(510), (511) **35** rekrutacja personelu; rekrutacja, selekcja i rozmieszczanie personelu tymczasowego, kontraktowego oraz stałego; badania psychologiczne celem rekrutacji oraz oceny personelu; biuro pośrednictwa pracy, dobór personelu za pomocą metod psychotechnicznych, diagnoza potencjału pracowników, doradztwo w zakresie zarządzania personelem; opracowywanie i wdrażanie systemów zarządzania kadrami, narzędzi pomiarowych kadr typu: rekrutacyjne, diagnostyczne, oceny, analiza stanowisk pracy, ocena jakości pracy; budowanie i wdrażanie standardów pracy, standardów obsługi klienta, systemów motywowania/oceny/rozwoju kadr; pomoc i doradztwo w zakresie organizowania i prowadzenia działalności gospodarczej, consulting; usługowe prowadzenie negocjacji, diagnoza i rozwiązywanie konfliktów wewnątrz-organizacyjnych; reklama; badania produktu; badania poziomu obsługi klientów; obsługa kadrowo-płacowa przedsiębiorstw, usługi w zakresie zarządzania projektami; usługi w zakresie zarządzania w administracji publicznej; usługi w zakresie kontrolingu, usługi w zakresie audytu, w tym też podatkowego; usługi księgowo-rachunkowe; świadczenie usług księgowo-rachunkowych, konsultingowych, doradczych za pomocą globalnej sieci komputerowej Internet; usługi w zakresie: prowadzenia ksiąg, prowadzenia dokumentacji kadrowej i płacowej, sporządzania w imieniu i na rzecz podatników zeznań i deklaracji podatkowych, informatycznej obsługi biur i przedsiębiorstw w związku z działalnością gospodarczą, prowadzenia interesów osób trzecich, usług konsultingowych oraz doradztwa w zakresie prowadzenia działalności gospodarczej, usług konsultingowych oraz doradztwa w zakresie organizowania i kierowania działalnością gospodarczą, usług konsultingowych oraz doradztwa w zakresie restrukturyzacji i prywatyzacji przedsiębiorstw, usług konsultingowych oraz doradztwa w zakresie zarządzania i organizacji przedsiębiorstw oraz przedsięwzięć gospodarczych, usług konsultingowych oraz doradztwa w zakresie podatków, prowadzenia negocjacji; analiz i raportów marketingowych; usługi sekretarskie oraz biurowe, w tym też usługi sekretariatu korporacyjnego oraz prowadzenia wirtualnych biur, **36** usługi pozyskiwania środków finansowych na rzecz osób trzecich oraz doradztwo w przedmiotowym zakresie; doradztwo oraz usługi finansowe, **41** szkolenia personelu; opracowywanie oraz prowadzenie programów szkoleniowych personelu w miejscu pracy, kształcenie ustawiczne; usługi w zakresie edukacji i nauczania; organizowanie i prowadzenie szkoleń, warsztatów, treningów, seminariów, sympozjów, zjazdów, podróży studyjnych, kongresów, konferencji i imprez rozrywkowych; organizowanie i prowadzenie kursów, szkoleń edukacyjnych i rozrywkowych; usługi edukacyjne dotyczące audytu oraz doradztwa personalnego; opracowywanie planów szkoleniowych, systemów ocen pracowniczych; publikowanie książek i materiałów dydaktycznych; nagrywanie materiałów dydaktycznych; kursy językowe; organizowanie wystaw związanych z kulturą lub edukacją; publikowanie tekstów innych niż reklamowe; doradztwo w zakresie edukacji lub kształcenia, usługi trenerskie w zakresie pomocy i kierowania rozwojem umiejętności oraz kompetencji, usługi w zakresie budowy zespołu, **42** doradztwo w zakresie Technologii Informatycznej (IT), usługi komputerowe; usługi opracowywania, integracji, oceny, rozwoju, doradztwa i wdrażania w zakresie: systemów opracowania danych i sieci komputerowych, technologii informatycznych, oprogramowania wspierającego zarządzanie, **45** doradztwo oraz usługi prawne; usługi w zakresie ochrony/bezpieczeństwa informacji oraz doradztwo w tym zakresie.

(111) **239976** (220) 2010 06 14 (210) 371487
 (151) 2011 08 11 (441) 2010 09 27
 (732) HYD-ROL Zakład Napędów i Sterowań Hydraulicznych Emil
 Hyczak, Wrocław, PL.
 (540)



Kolor znaku: pomarańczowy, czarny
 (531) 26.1.2, 26.1.18, 27.5.1, 29.1.12

(510), (511) **07** urządzenia z zastosowaniem hydrauliki siłowej i zespoły hydrauliki siłowej, **37** usługi serwisowe, naprawcze, remontowe i regeneracja urządzeń z zastosowaniem hydrauliki siłowej, **42** projektowanie, badania i ekspertyzy techniczne urządzeń hydraulicznych.

(111) **239977** (220) 2010 06 14 (210) 371533
(151) 2011 08 11 (441) 2010 09 27

(732) Good Food Concept Piotr Popiński, Warszawa, PL.

(540) PRESS

(510), (511) **43** prowadzenie barów, pubów, restauracji, kawiarni, lodziarni; gastronomia obwoźna; catering; obsługa gastronomiczna w zakresie organizowania przyjęć służbowych poza lokalami gastronomicznymi, sympozjów, konferencji, służbowych bankietów i innych imprez okolicznościowych w celach służbowych; obsługa gastronomiczna przyjęć i uroczystości towarzyskich; wypożyczanie krzeseł, stołów, bielizny stołowej, szklanej zastawy stołowej i wyposażenia kuchni; dostarczanie posiłków i napojów; doradztwo przy wyborze menu; usługi kelnerskie.

(111) **239978** (220) 2010 06 15 (210) 371547
(151) 2011 07 13 (441) 2010 09 27

(732) Zakłady Mięsne „VIOLA” Meyer Spółka Jawna, Lniano, PL.

(540) MYSZKA

(510), (511) **29** mięso, wędliny, przetwory mięsne, wędliny paczkowane, wędzonki, wyroby mięsne.

(111) **239979** (220) 2010 06 15 (210) 371562
(151) 2011 06 15 (441) 2010 09 27

(732) P.P.H CUKIERNICTWO Spółka Cywilna Wojciech Dybalski, Bożenna Dybalska, Rosanów, PL.

(540)



Kolor znaku: czerwony, pomarańczowy, żółty, granatowy, biały, brązowy

(531) 8.1.9, 25.1.15, 25.7.1, 25.7.8, 27.5.1, 29.1.15

(510), (511) **30** ciastka.

(111) **239980** (220) 2010 06 16 (210) 371632
(151) 2011 06 15 (441) 2010 09 27

(732) SPECTEC TRADING Spółka z ograniczoną odpowiedzialnością, Zalasewo, PL.

(540)

EXTERO

(531) 27.5.1

(510), (511) **12** rowery i części rowerowe, **35** usługi w zakresie prowadzenia sprzedaży rowerów i części rowerowych.

(111) **239981** (220) 2010 02 01 (210) 365769
(151) 2011 08 11 (441) 2010 05 10

(732) MIMAT Polskie Lokale Czynszowe Spółka z ograniczoną odpowiedzialnością, Warszawa, PL.

(540)

MIMAT

Kolor znaku: jasnoniebieski, ciemnoniebieski, czarny, biały

(531) 7.1.8, 27.5.1, 29.1.13

(510), (511) **36** usługi związane z wynajmem i dzierżawą nieruchomości; usługi związane z obrotem nieruchomości; zarządzanie i administrowanie nieruchomościami; usługi związane z zakupem nieruchomości, **43** usługi hotelarskie.

(111) **239982** (220) 2010 02 01 (210) 365770
(151) 2011 08 11 (441) 2010 05 10

(732) MIMAT Polskie Lokale Czynszowe Spółka z ograniczoną odpowiedzialnością, Warszawa, PL.

(540)

MIMAT

(531) 7.1.8, 27.5.1

(510), (511) **36** usługi związane z wynajmem i dzierżawą nieruchomości; usługi związane z obrotem nieruchomości; zarządzanie i administrowanie nieruchomościami; usługi związane z zakupem nieruchomości, **43** usługi hotelarskie.

(111) **239983** (220) 2010 06 17 (210) 371652
(151) 2011 06 16 (441) 2010 09 27

(732) Auto Usługi U Grzesia S.C. Grzegorz Włoka, Ilona Włoka, Tarnowskie Góry, PL.

(540)

auto grzes

Kolor znaku: czarny, żółty

(531) 1.15.15, 27.5.1, 29.1.12

(510), (511) **37** obsługa i naprawa pojazdów.

(111) **239984** (220) 2010 06 22 (210) 371818
(151) 2011 07 14 (441) 2010 09 27

(732) SOKOŁÓW-LOGISTYKA Spółka z ograniczoną odpowiedzialnością, Sokołów Podlaski, PL.

(540)

SOKOŁÓW LOGISTYKA

Kolor znaku: niebieski, jasnoniebieski, biały, czerwony, złoty, czarny, szary

(531) 1.5.1, 1.5.12, 1.5.23, 5.1.3, 5.1.5, 5.1.16, 5.3.2, 5.3.13, 5.3.14, 24.15.2, 24.15.13, 27.5.1, 29.1.15

(510), (511) **06** wyroby ślusarskie, **07** maszyny i obrabiarki, mechanizmy sprzęgania i napędu, noże elektryczne, krajalnice, maszyny do wyrobu kielbas, maszyny do obróbki mięsa, maszyny i urządzenia do czyszczenia, dmuchawy, dźwigi do pojazdów, kotły parowe, maszyny rolnicze, instalacje do mycia pojazdów, podajniki i podnośniki mechaniczne, rampy załadunkowe, silniki napędowe i inne niż do pojazdów mechanicznych, **08** narzędzia i przyrządy metalowe o napędzie ręcznym, wyroby nożownicze, sztucce, nożyce, narzędzia rolnicze o napędzie ręcznym, przybory i urządzenia do ogłuszania i skórowania bydła, przyrządy do znakowania żywego inwentarza, ręczne narzędzia ręczne, narzędzia ręczne do uboju zwierząt i obróbki mięsa, **12** pojazdy samochodowe, nadwozia do pojazdów silnikowych, przyczepy i naczepy do wjazdów, części i akcesoria do pojazdów, sprzęt transportowy niesklasyfikowany w innych klasach, **35** usługi w zakresie sprzedaży hurtowej i detalicznej żywych zwierząt mięsa i wyrobów i mięsa, usługi w zakresie sprzedaży hurtowej i detalicznej

pojazdów samochodowych, części i akcesoriów do pojazdów samochodowych, sprzedaży detalicznej paliw do pojazdów silnikowych na stacjach paliw, usługi w zakresie sprzedaży hurtowej i detalicznej narzędzi technologii informacyjnej i komunikacyjnej, maszyn i urządzeń wraz z dodatkowym wyposażeniem, usługi w zakresie sprzedaży detalicznej prowadzonej przez domy sprzedaży wysyłkowej lub przez Internet, usługi rachunkowo-księgowo, usługi w zakresie doradztwa podatkowego, **36** usługi w zakresie wynajmu i zarządzania nieruchomościami własnymi lub dzierżawionymi, **37** konserwacja i naprawa pojazdów samochodowych, sprzętu transportowego, maszyn i narzędzi mechanicznych, usługi w zakresie wypożyczania maszyn i narzędzi mechanicznych, pojazdów samochodowych i sprzętu transportowego, **39** usługi w zakresie transportu, magazynowania, przechowywania i dostarczania towarów, usługi w zakresie wynajmu i dzierżawy pojazdów samochodowych, magazynów, kontenerów magazynowych, **41** usługi w zakresie organizowania kursów nauki jazdy i pilotażu, **42** usługi w zakresie doradztwa technicznego i budowlanego, usługi architektoniczne i inżynierii budowlanej, usługi w zakresie prowadzenia badań i analiz technicznych.

(111) **239985** (220) 2010 06 22 (210) 371837
(151) 2011 07 14 (441) 2010 09 27

(732) Bouygues Immobilier Polska Spółka z ograniczoną odpowiedzialnością, Warszawa, PL.

(540) BI
(510), (511) **36** usługi w zakresie nieruchomości; usługi w zakresie wynajmu lub dzierżawy nieruchomości, lokali oraz pomieszczeń i przestrzeni do prowadzenia działalności gospodarczej; usługi w zakresie zarządzania lub administrowania nieruchomościami, lokalami oraz pomieszczeniami i przestrzenią do prowadzenia działalności gospodarczej wraz instalacjami w nich zlokalizowanymi; usługi w zakresie kupna i sprzedaży nieruchomości, lokali oraz pomieszczeń do prowadzenia działalności gospodarczej wraz instalacjami w nich zlokalizowanymi, **37** usługi budowlane, naprawy; usługi instalacyjne; usługi w zakresie robót budowlanych, remontowych i wykończeniowych w zakresie budynków i instalacji infrastruktury użytkowej budynków i wnętrz, w tym lokali mieszkalnych, biurowych i pomieszczeń gospodarczych oraz ogrodów i publicznych terenów zieleni; usługi w zakresie robót budowlanych i remontowych obiektów inżynierii lądowej i wodnej.

(111) **239986** (220) 2010 06 22 (210) 371838
(151) 2011 07 14 (441) 2010 09 27

(732) Bouygues Immobilier Polska Spółka z ograniczoną odpowiedzialnością, Warszawa, PL.

(540) B.I.
(510), (511) **36** usługi w zakresie nieruchomości; usługi w zakresie wynajmu lub dzierżawy nieruchomości, lokali oraz pomieszczeń i przestrzeni do prowadzenia działalności gospodarczej; usługi w zakresie zarządzania lub administrowania nieruchomościami, lokalami oraz pomieszczeniami i przestrzenią do prowadzenia działalności gospodarczej wraz instalacjami w nich zlokalizowanymi; usługi w zakresie kupna i sprzedaży nieruchomości, lokali oraz pomieszczeń do prowadzenia działalności gospodarczej wraz instalacjami w nich zlokalizowanymi, **37** usługi budowlane, naprawy; usługi instalacyjne; usługi w zakresie robót budowlanych, remontowych i wykończeniowych w zakresie budynków i instalacji infrastruktury użytkowej budynków i wnętrz, w tym lokali mieszkalnych, biurowych i pomieszczeń gospodarczych oraz ogrodów i publicznych terenów zieleni; usługi w zakresie robót budowlanych i remontowych obiektów inżynierii lądowej i wodnej.

(111) **239987** (220) 2010 07 02 (210) 372295
(151) 2011 08 16 (441) 2010 10 11

(732) Magdalena Blusz, Kraków, PL.

(540) BONAFARM
(510), (511) **05** substancje dietetyczne do celów leczniczych, produkty farmaceutyczne, **44** usługi medyczne, usługi higieny i urody dla ludzi.

(111) **239988** (220) 2010 07 05 (210) 372402
(151) 2011 08 24 (441) 2010 10 11

(732) INPAMO Agnieszka Jakoniuk, Hajnówka, PL.

(540) INPAMO
(510), (511) **14** biżuteria, biżuteria z metali szlachetnych i z tworzyw sztucznych, z tkanin, z metalu, z nici, z mas plastycznych, ozdoby z bursztynu, figurki z metali szlachetnych, wyroby jubilerskie z kamieni szlachetnych i półszlachetnych, kolczyki, wisiorki, łańcuszki, bransoletki, pierścionki, obrączki, spinki do mankietów, szpilki do krawatów, medaliony, naszyjniki, naczynia ozdobne z metali szlachetnych, ozdoby (biżuteria), szkło sztrasowe jako imitacja drogich kamieni, świeczniki z metali szlachetnych, wyroby z tombaku, urny z metali szlachetnych, **18** wyroby ozdobne ze skóry i z imitacji skóry, skóry i imitacji skóry, portfele na karty wizytowe, etui na klucze, komplety podróżne ze skóry, kufery na kosmetyki, kufrы podróżne, nosidełka dla niemowląt, parasole, parasolki, paski skórzane, torby plażowe, plecaki, torby podróżne, portfele, portmonetki, sakiewki ze skóry, pokrowce na parasole i parasolki, teczki skórzane, torebki, torebki damskie, walizki, walizy, torby na zakupy, **20** wyroby ozdobne, w tym biżuteria z bursztynu, z poroży zwierząt, z koralu, z kości słoniowej lub z imitacji kości słoniowej, z macicy perłowej lub z imitacji macicy perłowej, z pianki morskiej, z tkanin, z jedwabiu, z sizalu, ze sznurka, z kamieni, z trawy, ze słomy, z włókien, manekiny, ramy do obrazów, pojemniki ozdobne do pakowania, plakietki ozdobne, plecionki ze słomy, popiersia z drewna, z wosku, z gipsu lub z tworzyw sztucznych, posągi, posąжки z drewna, z wosku, z gipsu, z tworzyw sztucznych, ptaki wypchane, figurki z drewna, z wosku, z gipsu, z tworzyw sztucznych, ramy i ramki do obrazów, wyroby ozdobne z rogów zwierzęcych, szkło srebrzone, wachlarze, **26** emblematy ozdobne, sznurowadła, hafty, ozdoby do kapeluszy, ozdoby do włosów, sztuczne kwiaty, ozdoby do obuwia i do odzieży, artykuły pasmanteryjne, paski z tkanin, **35** sprzedaż detaliczna i hurtowa, sprzedaż detaliczna i hurtowa za pośrednictwem Internetu biżuterii i wyrobów ozdobnych z metali, z drewna, z tworzyw sztucznych, z tkanin, z bursztynu, z kamieni, z kości, z macicy perłowej, z traw, z tkanin, torebek damskich, wyrobów rymarskich, wyrobów jubilerskich.

(111) **239989** (220) 2010 07 07 (210) 372497
(151) 2011 08 12 (441) 2010 10 11

(732) Zakłady Farmaceutyczne POLPHARMA Spółka Akcyjna, Starogard Gdański, PL.

(540) Lerast
(510), (511) **05** produkty farmaceutyczne.

(111) **239990** (220) 2010 07 12 (210) 372680
(151) 2011 08 24 (441) 2010 10 25

(732) Uzdrowisko Rabka Spółka Akcyjna, Rabka Zdrój, PL.
(540)



Kolor znaku: niebieski, żółty

(531) 1.3.2, 26.1.1, 26.11.1, 27.5.1, 29.1.12
(510), (511) **41** usługi związane z organizowaniem i obsługą dyskoteki, informacja o edukacji, kultura fizyczna, usługi instruktorskie w zakresie gimnastyki, chronometraż imprez sportowych, informacje o imprezach rozrywkowych, informacje o rekreacji, informacje o wypoczynku, usługi klubowe [poprawienie kondycji, zdrowia], organizowanie i obsługa konferencji, organizowanie i obsługa kongresów, publikowanie książek, wypożyczanie książek, organizowanie obozów sportowych, organizowanie obozów wakacyjnych, organizowanie bali, organizowanie i prowadzenie seminariów, organizowanie i prowadzenie pracowni specjalistycznych, organizowanie i prowadzenie sympozjów, organizowanie i prowadzenie zjazdów, usługi związane z organizacją wypoczynku, organizowanie konkursów edukacyjnych lub rozrywkowych, organizowanie konkursów piękności, organizowanie przyjęć i imprez [rozrywka], organizowanie wystaw z dziedziny kultury lub edukacji, organizowanie zawodów sportowych, organizowanie opieki wychowawczej, wypożyczanie sprzętu sporto-

wego, szkoły z internatem, udostępnienie sprzętu do karaoke, wypożyczanie sprzętu RTV, poradnictwo zawodowe [w zakresie edukacji i kształcenia], rezerwacja miejsc na spektakle, opieka wychowawców w przedszkolu i parku zabaw, **43** usługi barowe [bary szybkiej obsługi], domy turystyczne, rezerwacje hotelowe, rezerwacje kwatery, rezerwacja miejsc w pensjonatach, rezerwacja lub wynajem noclegów, restauracje, restauracje samoobsługowe, prowadzenie stołówek, prowadzenie kawiarni, wynajmowanie sal na posiedzenia i konferencje, udostępnienie terenu i urządzeń kempingowych, **44** kliniki medyczne, salony fryzjerskie, salony kosmetyczne, salony piękności, usługi manicure, usługi optyczne, poradnie psychologiczne, porady w zakresie farmakologii, medyczna opieka pielęgniarska, chirurgia plastyczna, usługi stomatologiczne, usługi z zakresu fizjoterapii, usługi z zakresu aromaterapii, usługi z zakresu chiropraktyki, pomoc medyczna, sanatoria uzdrowiskowe, szpitale, masaże leczniczo-rehabilitacyjne.

(111) **239991** (220) 2009 12 23 (210) 364512
 (151) 2011 08 26 (441) 2010 03 29
 (732) Elektrownia Północ Spółka z ograniczoną odpowiedzialnością, Warszawa, PL.
 (540)



Kolor znaku: biały, szary, pomarańczowy
 (531) 26.4.2, 26.4.9, 27.5.1, 29.1.13
 (510), (511) **04** energia elektryczna, biomasa, węgiel kamienny, węgiel brunatny, węgiel drzewny, paliwa i materiały oświetleniowe, **16** druki, materiały szkoleniowe i instruktażowe (z wyjątkiem przyrządów), czasopisma, broszury, książki, publikacje w wersji papierowej i w wersji elektronicznej, w tym także on-line, **39** przesył, dystrybucja i obrót energią elektryczną, **40** obróbka materiałów, wytwarzanie energii, wytwarzanie energii elektrycznej, wytwarzanie energii elektrycznej z paliw kopalnych, wytwarzanie energii elektrycznej z biomasy, **41** usługi wydawnicze.

(111) **239992** (220) 2010 04 12 (210) 369004
 (151) 2011 08 22 (441) 2010 07 19
 (732) Wydawnictwo Wiedza i Praktyka Spółka z ograniczoną odpowiedzialnością, Warszawa, PL.
 (540)



Kolor znaku: niebieski
 (531) 26.11.1, 27.5.1, 29.1.4
 (510), (511) **16** książki i czasopisma, **41** szkolenia i kursy edukacyjne, **42** doradztwo informatyczne.

(111) **239993** (220) 2010 04 12 (210) 369005
 (151) 2011 08 22 (441) 2010 07 19
 (732) Wydawnictwo Wiedza i Praktyka Spółka z ograniczoną odpowiedzialnością, Warszawa, PL.
 (540)



Kolor znaku: niebieski, biały
 (531) 20.7.1, 27.5.1, 29.1.12

(510), (511) **16** książki i czasopisma, **41** szkolenia, prowadzenie kursów edukacyjnych, konferencje.

(111) **239994** (220) 2010 04 12 (210) 369006
 (151) 2011 08 22 (441) 2010 07 19
 (732) Wydawnictwo Wiedza i Praktyka Spółka z ograniczoną odpowiedzialnością, Warszawa, PL.
 (540)



Kolor znaku: czarny, biały, ciemnoczerwony
 (531) 26.11.2, 27.5.1, 29.1.13
 (510), (511) **16** książki i czasopisma, **41** szkolenia, prowadzenie kursów edukacyjnych, konferencje.

(111) **239995** (220) 2010 08 13 (210) 372687
 (151) 2011 08 24 (441) 2010 11 22
 (732) Anna Izabella Dolny, Pruszcz Gdański, PL.
 (540)



Salon Kulturalny Kobiet

Kolor znaku: ciemnobrązowy
 (531) 2.3.1, 2.3.2, 2.3.16, 5.1.3, 5.1.5, 5.1.16, 20.7.1, 20.7.2, 27.5.1, 29.1.7
 (510), (511) **41** klubowe usługi, rozrywka lub nauczanie, organizowanie i prowadzenie konferencji, organizowanie i prowadzenie kongresów, konkursy edukacyjne lub rozrywkowe, organizowanie i prowadzenie zjazdów, organizowanie wystaw z dziedziny kultury lub edukacji, publikowanie tekstów innych niż teksty reklamowe, rozrywka.

(111) **239996** (220) 2010 07 16 (210) 372920
 (151) 2011 08 24 (441) 2010 10 25
 (732) Toruńskie Zakłady Materiałów Opatrunkowych Spółka Akcyjna, Toruń, PL.
 (540) mix form
 (510), (511) **05** wkładki higieniczne.

(111) **239997** (220) 2010 07 21 (210) 373122
 (151) 2011 08 09 (441) 2010 10 25
 (732) Międzynarodowe Targi Poznańskie Spółka z ograniczoną odpowiedzialnością, Poznań, PL.
 (540)



Kolor znaku: granatowy
 (531) 3.3.1, 3.3.15, 26.2.1, 27.5.1, 29.1.4
 (510), (511) **35** organizacja wystaw w celach handlowych lub reklamowych, **41** organizacja wystaw z dziedziny kultury lub edukacji.

(111) **239998** (220) 2010 07 21 (210) 373130
 (151) 2011 08 09 (441) 2010 10 25
 (732) Société des Produits Nestlé S.A., Vevey, CH.

(540)



Kolor znaku: czerwony, jasnożółty, ciemnożółty, brązowy, zielony, biały
 (531) 3.7.3, 8.5.1, 8.5.10, 8.7.5, 9.1.9, 11.1.1, 11.1.2, 25.1.15, 26.13.25, 27.5.1, 29.1.15
 (510), (511) **29** zupy, buliony, koncentraty zup, kostki rosółowe.

(111) **239999** (220) 2010 07 23 (210) 373237
 (151) 2011 08 18 (441) 2010 10 25
 (732) Firma „GRG” Grzegorz Gurgul, Nowy Targ, PL.
 (540)



Kolor znaku: czerwony, czarny, biały
 (531) 26.3.2, 26.3.4, 26.3.5, 27.5.1, 29.1.13
 (510), (511) **18** torby, torby sportowe, torebki, aktówki, torby i pokrowce na laptopy, plecaki, plecaki szkolne, plecaki turystyczne, plecaki na laptopy, parasole, portfele, smycze, walizki i kuferki, wyroby kaletnicze, wyroby ze skóry i imitacji skóry, paski do odzieży, **26** taśmowe smycze reklamowe, smycze sublimacyjne, smycze krótkie na rękę, smycze suwakowe, smycze silikonowe, opaski silikonowe na rękę, taśma z nadrukiem sublimacyjnym, dodatki do smyczy reklamowych: klamry zatrzaskowe, karabińczyki, przywieszki, kółeczka, szekle, taśma drukowana, taśma pasmanteryjna, taśma elastyczna, emblematy reklamowe nie z metali szlachetnych, broszki reklamowe, sznurowadła, cyfry do znakowania odzieży, napy, ozdoby do ubrań, obuwia i nakryć głowy nie z metali szlachetnych, ozdoby do włosów, sprzączki ozdobne do ubrań i obuwia, szelki do prowadzenia dzieci, reklamowe artykuły pasmanteryjne, **35** zgrupowanie na rzecz osób trzecich artykułów (gadżetów) reklamowych i promocyjnych, w tym: smyczy reklamowych, dodatków do smyczy reklamowych, taśm, emblematów reklamowych nie z metali szlachetnych, broszek reklamowych, ozdób do ubrań, obuwia i nakryć głowy nie z metali szlachetnych, ozdób do włosów, sprzączek ozdobnych do ubrań i obuwia, szelek do prowadzenia dzieci, reklamowych artykułów pasmanteryjnych, świec, świec woskowych i zapachowych, reklamowych wyrobów z metali nieszlachetnych, materiałów reklamowych na nośnikach, multimedialnych prezentacji reklamowych, podkładek pod myszy, pokrowców ochronnych na rowery i motory, pokrowców ochronnych na fotele samochodowe, pokrowców ochronnych na lusterka i szyby samochodowe, breloków reklamowych, broszek, emblematów, futerałów, łańcuszków, medali, ozdób z metali szlachetnych, wyrobów z metali szlachetnych, zegarków, drukowanych materiałów reklamowych, kalendarzy, katalogów, ulotek, banerów, notesów, artykułów piśmiennych, etui na identyfikatory, podkładek pod kufle, materiałów z papieru, folii, kartonu i tworzyw sztucznych do pakowania, serwetek stołowych papierowych, toreb, toreb sportowych, torebek, aktówek, toreb i pokrowców na laptopy, plecaków, plecaków szkolnych, plecaków turystycznych, plecaków na laptopy, parasoli, portfeli, smyczy, walizek i kuferków, wyrobów kaletnicznych, wyrobów ze skóry i imitacji skóry, pasów do odzieży, wyrobów z drewna, korka, trzciny, wikliny, rogu, kości, kości słoniowej, fiszbinu, muszli, bursztynu, macicy perłowej, sepiofitu, imitacji tych surowców lub z tworzyw sztucznych, przyborów kuchennych i gospodarstwa domowego oraz pojemników, wyrobów szklanych, porcelanowych i ceramicznych, talerzyków papierowych i jednorazowego użytku, sztuczków, toreb do pakowania z wyrobów tekstylnych, tekstyliów i wyrobów włókienniczych, pościeli i ręczników, serwetek stołowych tekstylnych, odzieży, obuwia i nakryć głowy, samochodowych mat antypoślizgowych, gier, zabawek, przyrządów gimnastycznych i sportowych, ozdób choinkowych, zapatek oraz wyrobów dla pa-

łączy w sposób umożliwiający ich wygodne oglądanie i kupowanie w sklepach, hurtowniach, w Internecie oraz drogą sprzedaży wysyłkowej, reklama wyżej wymienionych towarów.

(111) **240000** (220) 2010 10 14 (210) 376493
 (151) 2011 08 09 (441) 2011 01 17
 (732) Przedsiębiorstwo Farmaceutyczne „JELFA” Spółka Akcyjna, Jelenia Góra, PL.
 (540) OftiluxX
 (510), (511) **05** preparaty farmaceutyczne oftalmologiczne.

(111) **240001** (220) 2009 02 25 (210) 352555
 (151) 2011 07 13 (441) 2009 06 08
 (732) M. Skrzypiec i Z. Szpilka „PARAM” Spółka Jawna, Warszawa, PL.
 (540)



(531) 26.4.2, 27.1.1, 27.5.1
 (510), (511) **09** filmy i wydawnictwa na nośnikach elektronicznych (zwłaszcza optycznych) głównie z dziedziny bezpieczeństwa, zapobiegania zagrożeniom oraz ratownictwa, **16** książki, podręczniki, kalendarze, wydawnictwa albumowe i okolicznościowe, plakaty, ulotki, zwłaszcza (w odniesieniu do wszystkich wymienionych) z dziedziny bezpieczeństwa, zapobiegania zagrożeniom oraz ratownictwa, **41** organizowanie i prowadzenie: zawodów sportowych, pokazów sprawnościowych służb ratowniczych lub policyjnych, konkursów edukacyjno-rozrywkowych, zwłaszcza z zakresu bezpieczeństwa, imprez artystycznych, rozrywkowych i okolicznościowych, balów i zabaw, organizowanie i prowadzenie: wykładów, prelekcji, szkoleń, w tym praktycznych, w tym z zakresu ochrony przeciwpożarowej, zapobiegania zagrożeniom i ratownictwa, organizowanie wystaw, w tym sprzętu ratowniczego, organizowanie i prowadzenie kampanii społecznych, zwłaszcza na rzecz poprawy bezpieczeństwa i zapobiegania zagrożeniom-w mediach takich jak: telewizja, prasa, radio, Internet, telefonia komórkowa, oraz przy użyciu środków reklamy zewnętrznej, takich jak: bilboardy, reklama na pojazdach, banery, transparency.

(111) **240002** (220) 2009 05 07 (210) 355558
 (151) 2011 08 22 (441) 2009 08 17
 (732) „Verco” Spółka z ograniczoną odpowiedzialnością, Warszawa, PL.
 (540) pregnaplus
 (510), (511) **05** preparaty farmaceutyczne, suplementy diety do celów medycznych.

(111) **240003** (220) 2009 05 20 (210) 356082
 (151) 2011 06 09 (441) 2009 08 31
 (732) BOLERO PREMIUM SPÓŁKA Z OGRANICZONĄ ODPOWIEDZIALNOŚCIĄ, Olsztyn, PL.
 (540)



Kolor znaku: biały, ciemnoróżowy, różowy, jasnoniebieski, jasnozielony, złoty, żółty
 (531) 27.5.1, 27.5.2, 29.1.15
 (510), (511) **30** lody spożywcze.

(111) **240004** (220) 2009 07 27 (210) 358736
 (151) 2011 08 23 (441) 2009 11 09
 (732) DOM MAKLERSKI BANKU OCHRONY ŚRODOWISKA SPÓŁKA
 AKCYJNA, Warszawa, PL.
 (540)



Kolor znaku: zielony

(531) 27.5.1, 29.1.3
 (510), (511) **16** publikacje, wydawnictwa reklamowe, katalogi branżowe, czasopisma, broszury, foldery, ulotki, prospekty, druki, **35** reklama, zarządzanie biznesem, administrowanie biznesem, fakturowanie, fotokopiowanie, maszynopisanie, obróbka tekstów, usługi sekretarskie, badania rynku, usługi dotyczące „public relations”, publikowanie tekstów reklamowych, ulotek reklamowych, doradztwo specjalistyczne w sprawach działalności gospodarczej, pomoc w prowadzeniu działalności gospodarczej, usługi w zakresie komputerowych baz danych i przetwarzania danych, usługi badania rynku giełdowego dotyczące operacji giełdowych, kondycji spółek giełdowych, opracowywanie ekspertyz dotyczących zarządzania procesami gospodarczymi, sprzedażą i efektywnością na podstawie pozyskiwanych danych do baz danych, systematyzowania tych danych i sortowania danych w bazach komputerowych, prowadzenie i udostępnianie serwisów komputerowych dotyczących działalności gospodarczej, wyszukiwania informacji o działalności gospodarczej i podmiotach prowadzących działalność gospodarczą, badania i ekspertyzy dotyczące zarządzania procesami gospodarczymi, **36** usługi bankowe, usługi finansowe, doradztwo finansowe, usługi inwestycyjne, usługi związane z bankowością inwestycyjną, funduszami inwestycyjnymi, zarządzanie funduszami inwestycyjnymi, usługi biura maklerskiego, usługi maklerskie, prowadzenie operacji finansowych, bankowych, walutowych, usługi prowadzenia operacji giełdowych, pośrednictwo giełdowe, pośrednictwo w obrocie papierami wartościowymi, akcjami, zbieranie i przetwarzanie informacji dotyczących operacji giełdowych, notowania giełdowe i udzielanie informacji dotyczących notowań giełdowych, badania i ekspertyzy w zakresie obrotu papierami wartościowymi, **38** usługi sieci komputerowych, usługi komputerowe prowadzone za pomocą sieci telefonicznej, udostępnianie usług komputerowych poprzez sieć telekomunikacyjną, przesyłanie informacji tekstowej i obrazowej za pomocą komputera, umożliwianie połączenia ze światową siecią komputerową, prowadzenie i udostępnianie serwisów komputerowych, **42** instalowanie oprogramowania komputerowego, oprogramowanie komputerowe, konserwacja oprogramowania komputerowego, konwersja danych przez programy komputerowe, usługi prowadzenia kawiarenki internetowej w zakresie udostępniania czasu dostępu do Internetu, usługi udostępniania dostępu do krajowych i międzynarodowych serwerów i portali internetowych, prowadzenie serwerów i portali internetowych, tworzenie, prowadzenie i udostępnianie serwisów internetowych, administrowanie serwisami internetowymi.

(111) **240005** (220) 2009 07 27 (210) 358739
 (151) 2011 08 23 (441) 2009 11 09
 (732) DOM MAKLERSKI BANKU OCHRONY ŚRODOWISKA SPÓŁKA
 AKCYJNA, Warszawa, PL.
 (540)



(531) 27.5.1
 (510), (511) **16** publikacje, wydawnictwa reklamowe, katalogi branżowe, czasopisma, broszury, foldery, ulotki, prospekty, druki, **35** reklama, zarządzanie biznesem, administrowanie biznesem, fakturowanie, fotokopiowanie, maszynopisanie, obróbka tekstów, usługi sekretarskie, badania rynku, usługi dotyczące „public relations”, publikowanie tekstów reklamowych, ulotek reklamowych, doradztwo specjalistyczne w sprawach działalności gospodarczej, pomoc w prowadzeniu działalności gospodarczej, usługi w zakresie komputerowych baz danych i przetwarzania danych, usługi badania

ryнку giełdowego dotyczące operacji giełdowych, kondycji spółek giełdowych, opracowywanie ekspertyz dotyczących zarządzania procesami gospodarczymi, sprzedażą i efektywnością na podstawie pozyskiwanych danych do baz danych, systematyzowania tych danych i sortowania danych w bazach komputerowych, prowadzenie i udostępnianie serwisów komputerowych dotyczących działalności gospodarczej, wyszukiwania informacji o działalności gospodarczej i podmiotach prowadzących działalność gospodarczą, badania i ekspertyzy dotyczące zarządzania procesami gospodarczymi, **36** usługi bankowe, usługi finansowe, doradztwo finansowe, usługi inwestycyjne, usługi związane z bankowością inwestycyjną, funduszami inwestycyjnymi, zarządzanie funduszami inwestycyjnymi, usługi biura maklerskiego, usługi maklerskie, prowadzenie operacji finansowych, bankowych, walutowych, usługi prowadzenia operacji giełdowych, pośrednictwo giełdowe, pośrednictwo w obrocie papierami wartościowymi, akcjami, zbieranie i przetwarzanie informacji dotyczących operacji giełdowych, notowania giełdowe i udzielanie informacji dotyczących notowań giełdowych, badania i ekspertyzy w zakresie obrotu papierami wartościowymi, **38** usługi sieci komputerowych, usługi komputerowe prowadzone za pomocą sieci telefonicznej, udostępnianie usług komputerowych poprzez sieć telekomunikacyjną, przesyłanie informacji tekstowej i obrazowej za pomocą komputera, umożliwianie połączenia ze światową siecią komputerową, prowadzenie i udostępnianie serwisów komputerowych, **42** instalowanie oprogramowania komputerowego, oprogramowanie komputerowe, konserwacja oprogramowania komputerowego, konwersja danych przez programy komputerowe, usługi prowadzenia kawiarenki internetowej w zakresie udostępniania czasu dostępu do Internetu, usługi udostępniania dostępu do krajowych i międzynarodowych serwerów i portali internetowych, prowadzenie serwerów i portali internetowych, tworzenie, prowadzenie i udostępnianie serwisów internetowych, administrowanie serwisami internetowymi.

(111) **240006** (220) 2009 09 04 (210) 360230
 (151) 2011 07 29 (441) 2009 12 07
 (732) DORA METAL Spółka z ograniczoną odpowiedzialnością,
 Czarnków, PL.
 (540)



Kolor znaku: żółty, czarny

(531) 26.11.2, 26.11.13, 27.5.1, 29.1.12
 (510), (511) **35** usługi doradztwa zawodowego w dziedzinie gastronomii, doradztwo w zakresie prowadzenia, zarządzania i organizowania działalności gospodarczej związanej z gastronomią, dobór personelu za pomocą metod psychotechnicznych w lokalach gastronomicznych, badania rynku w dziedzinie gastronomii, **36** wynajmowanie powierzchni dla celów prowadzenia gastronomii i szkoleń w zakresie gastronomii, **37** usługi w zakresie instalowania i montażu instalacji oraz serwis urządzeń dla gastronomii, usługi wyposażania wnętrz pomieszczeń dla celów gastronomii, usługi serwisowe dotyczące urządzeń dla gastronomii, **41** usługi doradztwa zawodowego z dziedziny gastronomii, organizowanie szkoleń, kursów doszkolających, usług edukacyjnych związanych z gastronomią, kelnerstwem, sztuką nakrywania i podawania do stołu, w zakresie prowadzenia lokali gastronomicznych i rozrywkowych, szkolenia w zakresie sztuki kulinarnej, w zakresie wystroju wnętrz lokali gastronomicznych, w zakresie dietytyki, publikowania i wydawania materiałów doszkolających, wydawanie książek, broszur, publikacji z zakresu gastronomii, nauczanie przy zastosowaniu internetu, organizowanie konferencji, zjazdów, sympozjów; organizowanie pokazów o charakterze instruktażowym w zakresie przygotowywania potraw, pokazy i instruktaż w zakresie eksploatacji, serwisowania i naprawa urządzeń dla gastronomii, **43** usługi gastronomiczne, usługi cateringowe.

(111) **240007** (220) 2009 11 18 (210) 363018
 (151) 2011 08 11 (441) 2010 03 01
 (732) FADESA POLNORD POLSKA Spółka z ograniczoną
 odpowiedzialnością, Warszawa, PL.

(540)



Kolor znaku: zielony, niebieski

(531) 2.9.14, 2.9.25, 27.5.1, 29.1.12

(510), (511) **35** usługi organizowania i zarządzania działalnością gospodarczą, w tym w zakresie obrotu kupna, sprzedaży, najmu gruntami, nieruchomościami, zasobami lokalowymi, usługi pomocy i doradztwa w zakresie prowadzenia działalności gospodarczej w zakresie obrotu, kupna, sprzedaży, najmu gruntów, nieruchomości, zasobów lokalowych, organizowanie targów i wystaw handlowych i reklamowych w zakresie budownictwa, urbanistyki, architektury i technologii branży nieruchomości i budownictwa, organizowanie przetargów w tym zakresie, wynajem miejsc dla umieszczania ogłoszeń i reklam, zarządzanie wystawami sklepowymi, handlowymi, organizacja wystaw sklepowych i handlowych, **36** usługi w zakresie działalności finansowej związanej z wykonawstwem i inwestycjami budowlanymi i architektonicznymi, obrotu gruntami i lokalami, zarządzania nieruchomościami, sprzedaży i pośrednictwa w nabywaniu, sprzedaży, najmie gruntów, domów, lokali, powierzchni użytkowej, sprzedaży na kredyt, raty, usługi w zakresie wyceny, dzierżawy i administrowania dotyczących nieruchomości, lokali, powierzchni użytkowej, miejsc parkingowych, rozliczania transakcji kupna/sprzedaży ww. przedmiotów, pośrednictwo w sprawach majątku nieruchomego, zarządzanie majątkiem nieruchomym, usługi w zakresie obrotu, kupna, sprzedaży, najmu, gruntów, nieruchomości, zasobów lokalowych, **37** usługi w zakresie prac dla budownictwa, usługi nadzoru budowlanego, prac projektowych i wykonawczych, rozbiórki, burzenia obiektów budowlanych, budowania, remontów, prac restauracyjnych i konserwatorskich, prac montażowych związanych z lokalami użytkowymi, mieszkalnymi, osiedlami wraz z infrastrukturą, wynajmu i obsługi maszyn i urządzeń budowlanych, **42** usługi projektowe w zakresie budownictwa i architektury, projektowanie konstrukcji budowlanych, wykonywanie badań, ekspertyz, opinii i analiz technicznych w zakresie budownictwa, usługi w zakresie architektury, planowania urbanistycznego, badania, ekspertyzy i pomiary geologiczne, geodezyjne, kartograficzne, inżynieryjne, badania techniczne, doradztwo budowlane i w zakresie ochrony środowiska, dekoracja wnętrz, planowanie urbanistyczne, **44** usługi pielęgnowania i utrzymywania trawników.

(111) **240008** (220) 2009 12 09 (210) 363930
(151) 2011 06 06 (441) 2010 03 15

(732) COSMIC BOWLING CENTER Spółka z ograniczoną odpowiedzialnością, Poznań, PL.
(540)



Kolor znaku: czarny, niebieski, biały

(531) 2.1.23, 21.3.3, 27.5.1, 29.1.13

(510), (511) **28** artykuły sportowe nie ujęte w innych klasach, **41** usługi w zakresie organizowania: imprez rozrywkowych, imprez rekreacyjnych, zawodów sportowych, obozów sportowych, zajęć sportowych, **43** usługi gastronomiczne.

(111) **240009** (220) 2010 03 01 (210) 367034
(151) 2011 08 22 (441) 2010 06 07

(732) TERMO ORGANIKA Spółka z ograniczoną odpowiedzialnością, Kraków, PL.
(540) STANDARD-ECO

(510), (511) **17** materiały izolacyjne i uszczelniające, styropian, produkty styropianowe, **37** usługi budowlane, remontowe budynków, wykonywanie izolacji i dociepleń.

(111) **240010** (220) 2010 03 18 (210) 367934
(151) 2011 08 23 (441) 2010 06 21
(732) IP Solutions Spółka z ograniczoną odpowiedzialnością, Brzeźnica, PL.
(540)



(531) 20.1.1, 20.1.5, 27.5.1

(510), (511) **01** preparaty chemiczne do barwienia emalii i szkła; preparaty chemiczne do wytwarzania barwników; środki chemiczne odżywiania kolorów do celów przemysłowych; kleje do celów przemysłowych; kleje do tapet, do płytek ściennych, do afiszów, do obuwia; środki do konserwacji cementu, cegieł, dachówek i murów (z wyjątkiem farb i olejów); rozpuszczalniki do lakierów, **02** środki antykorozyjne; zaprawy cementowe; lakiery i emalie; środki do konserwacji drewna; farby akwarelowe, wodne, bakterioobójcze, ogniodoporne, przeciw zanieczyszczeniom; farby do emalii; farby stosowane w ceramice; kit; folie metalowe dla malarzy; barwniki do obuwia; preparaty zabezpieczające do metali; smary i oleje przeciwrzdzewne; rozcieńczalniki do farb i lakierów; utrwalacze; zagęszczacze do farb i barwników, **17** farby, oleje i lakiery izolacyjne; taśmy izolacyjne; zaprawy izolacyjne; kit; materiały uszczelniające, **19** masy tynkarskie, systemy dociepleń ścian zewnętrznych budynków; materiały i płyty budowlane niemetalowe.

(111) **240011** (220) 2010 03 30 (210) 368490
(151) 2011 06 06 (441) 2010 07 05

(732) Zakłady Przemysłu Cukierniczego „Mieszko” Spółka Akcyjna, Warszawa, PL.
(540)



Kolor znaku: biały, ciemnobrązowy, jasnobrązowy, czerwony, złoty

(531) 3.7.21, 8.1.19, 8.1.23, 9.1.10, 26.11.3, 27.5.1, 29.1.14

(510), (511) **30** wyroby cukiernicze i słodycze.

(111) **240012** (220) 2010 04 15 (210) 369195
(151) 2011 08 23 (441) 2010 07 19

(732) ICB PHARMA Tomasz Świętosławski, Paweł Świętosławski Spółka Jawna, Jaworzno, PL.
(540) LAMCAPS
(510), (511) **05** środki owadobójcze.

(111) **240013** (220) 2010 04 19 (210) 369259
(151) 2011 08 23 (441) 2010 08 02

(732) Przedsiębiorstwo Produkcji Farmaceutycznej Hasco-Lek Spółka Akcyjna, Wrocław, PL.
(540) DIH

(510), (511) **05** preparaty farmaceutyczne, środki sanitarne do celów medycznych; substancje dietetyczne do celów leczniczych; preparaty do celów medycznych; preparaty farmaceutyczne stosowane w leczeniu ludzi; preparaty farmaceutyczne w postaci tabletek; preparaty farmaceutyczne w postaci kapsulek; preparaty farmaceutyczne w postaci tabletek powlekanych; preparaty farmaceutyczne o właściwościach przeciwpalnych; preparaty farmaceutyczne zmniejszające nadciśnienie i zastój żylny w kończynach; preparaty farmaceutyczne wpływające na poprawę napięcia ścian naczyń żylnych; preparaty farmaceutyczne działające ochronnie na naczynia żyłne; preparaty farmaceutyczne zmniejszające przepuszczalność naczyń krwionośnych;

preparaty farmaceutyczne ochraniające ścianę naczyń krwionośnych; preparaty farmaceutyczne stosowane w objawach niewydolności krążenia żylnego; preparaty farmaceutyczne stosowane w bólach i nocnych kurczach nóg; preparaty farmaceutyczne stosowane w uczuciu ciężkości nóg; preparaty farmaceutyczne stosowane w objawowym leczeniu zylaków odbytu; preparaty farmaceutyczne zawierające w swoim składzie diosminę, tabletki o właściwościach przeciwzapalnych; tabletki zmniejszające nadciśnienie i zastój żylny w kończynach; tabletki wpływające na poprawę napięcia ścian naczyń żylnych; tabletki działające ochronnie na naczynia żyłne; tabletki zmniejszające przepuszczalność naczyń krwionośnych; tabletki ochraniające ścianę naczyń krwionośnych; tabletki stosowane w objawach niewydolności krążenia żylnego; tabletki stosowane w bólach i nocnych kurczach nóg; preparaty farmaceutyczne stosowane w uczuciu ciężkości nóg; tabletki stosowane w objawowym leczeniu zylaków odbytu; tabletki zawierające w swoim składzie diosminę, kapsułki o właściwościach przeciwzapalnych; kapsułki zmniejszające nadciśnienie i zastój żylny w kończynach; kapsułki wpływające na poprawę napięcia ścian naczyń żylnych; kapsułki działające ochronnie na naczynia żyłne; kapsułki zmniejszające przepuszczalność naczyń krwionośnych; kapsułki ochraniające ścianę naczyń krwionośnych; kapsułki stosowane w objawach niewydolności krążenia żylnego; kapsułki stosowane w bólach i nocnych kurczach nóg; kapsułki stosowane w uczuciu ciężkości nóg; kapsułki stosowane w objawowym leczeniu zylaków odbytu; kapsułki zawierające w swoim składzie diosminę; tabletki powlekane o właściwościach przeciwzapalnych; tabletki powlekane zmniejszające nadciśnienie i zastój żylny w kończynach; tabletki powlekane wpływające na poprawę napięcia ścian naczyń żylnych; tabletki powlekane działające ochronnie na naczynia żyłne; tabletki powlekane zmniejszające przepuszczalność naczyń krwionośnych; tabletki powlekane ochraniające ścianę naczyń krwionośnych; tabletki powlekane stosowane w objawach niewydolności krążenia żylnego; tabletki powlekane stosowane w bólach i nocnych kurczach nóg; tabletki powlekane stosowane w uczuciu ciężkości nóg; tabletki powlekane stosowane w objawowym leczeniu zylaków odbytu; tabletki powlekane zawierające w swoim składzie diosminę.

(111) **240014** (220) 2010 04 19 (210) 369265
 (151) 2011 08 23 (441) 2010 08 02
 (732) ORLEN ADMINISTRACJA SPÓŁKA Z OGRANICZONĄ
 ODPOWIEDZIALNOŚCIĄ, Płock, PL.
 (540)



Kolor znaku: szary, srebrny

(531) 26.2.7, 27.5.1, 29.1.6
 (510), (511) **35** zgrupowanie na rzecz osób trzech towarów spożywczych pozwalające nabywcy je oglądać i kupować w barze, snack-barze, restauracji, kawiarni, kafeterii, stołówce z posiłkami i napojami lub artykułami alkoholowymi, w sklepie spożywczym, **41** organizowanie przyjęć, konferencji, balów, zjazdów, **43** przygotowywanie dań spożywczych: żywność i napoje na zamówienie oraz ich dostawa-katering; usługi barowe; bary szybkiej obsługi-snack-bary; kawiarnie, usługi restauracyjne, kafeteryjne i stołówkowe.

(111) **240015** (220) 2010 04 22 (210) 369433
 (151) 2011 08 23 (441) 2010 08 02
 (732) NOWECH CHŁODNICTWO-KLIMATYZACJA Leszek Nowak,
 Uniegoszcz, PL.
 (540)



Kolor znaku: czarny, niebieski

(531) 1.15.17, 2.1.1, 26.11.3, 26.11.11, 26.11.12, 27.5.1, 29.1.12

(510), (511) **09** elektryczne urządzenia i przyrządy przewodzące, przetwarzające, transformujące i kontrolno-sterujące: przyrządy pomiarowe, czujniki, przetworniki elektryczne, urządzenia kontrolno-sterujące dla urządzeń i instalacji chłodniczych, grzewczych, wentylacyjnych i klimatyzacyjnych, **11** urządzenia, aparatura i instalacje do ogrzewania, chłodzenia, suszenia, wentylacji i klimatyzacji zawarte w tej klasie; urządzenia chłodnicze: agregaty skraplające, agregaty wody lodowej, chłodnice powietrza, komory chłodnicze i mroźnicze, kurtyny powietrzne, wymienniki ciepła, klimakonwektory, nawilżacze, automatyka chłodnicza; systemy klimatyzacji; meble chłodnicze, drzwi chłodnicze, osuszacze powietrza: adsorpcyjne i kondensacyjne; urządzenia do ogrzewania: podgrzewacze wody i powietrza; filtry zgrupowanie na rzecz osób trzech różnych towarów pozwalające nabywcy wygodnie je oglądać i kupować w hurtowniach, sklepach i na stronie internetowej wyspecjalizowanej w sprzedaży przemysłowych urządzeń, aparatury i instalacji do chłodzenia, ogrzewania, suszenia, wentylacji i klimatyzacji; marketing; usługi reklamowe i promocyjne, dystrybucja materiałów reklamowych, próbek i wzorów wyrobów; organizacja pokazów, targów i wystaw w celach handlowych lub reklamowych, **37** usługi budowlano-montażowe w zakresie budownictwa ogólnego i przemysłowego; roboty inżynierskie lądowe i wodne; wykonywanie instalacji budowlanych; usługi w zakresie montażu, konserwacji, remontów i napraw urządzeń i instalacji chłodniczych, grzewczych, wentylacyjnych i klimatyzacyjnych; zabezpieczenia antykorozyjne, usługi izolacji rur stalowych - budownictwo, **42** opracowywanie projektów technicznych w zakresie chłodnictwa, klimatyzacji, wentylacji i pomp ciepła; analizy i badania techniczne, ekspertyzy inżynierskie; doradztwo techniczno-technologiczne w zakresie materiałów, urządzeń i systemów chłodniczych, grzewczych, wentylacyjno-klimatyzacyjnych, centralnego ogrzewania i wodno-kanalizacyjnych.

(111) **240016** (220) 2010 04 23 (210) 369487
 (151) 2011 06 06 (441) 2010 08 02
 (732) FIRMA PRODUKCYJNO-HANDLOWO-USŁUGOWA „HAGO”
 Małgorzata Handkiewicz, Luboń, PL.
 (540)



Kolor znaku: biały, żółty, czarny

(531) 26.4.2, 26.4.9, 27.5.1, 29.1.13
 (510), (511) **07** brony, dmuchawy do sprężania, zasysania i transportu ziarna, lemieszki pługów, maszyny rolnicze, pługi, awaryjne agregaty prądotwórcze, narzędzia rolnicze inne niż na napędzie ręcznym, maszyny rozdrabniające do celów przemysłowych, siewczarnie, sита do maszyn, ostrza do kosiarek, **09** czujniki, urządzenia do dozowania, mierniki elektroniczne, przyrządy i urządzenia pomiarowe w maszynach rolniczych, **35** agencje reklamowe, agencje informacji handlowej, usługi pośrednictwa handlowego przez Internet, reklama za pośrednictwem Internetu, promocja sprzedaży dla osób trzech, prezentowanie produktów w mediach dla celów sprzedaży detalicznej, pozyskiwanie danych do komputerowych baz danych.

(111) **240017** (220) 2010 04 27 (210) 369649
 (151) 2011 06 06 (441) 2010 08 02
 (732) Mariola Podlewska, Działoszyn, PL.
 (540) guściki
 (510), (511) **30** wyroby cukiernicze, w szczególności słodczyce, w tym cukierki, cukierki żelowe, orzechy w czekoladzie i innych polewach.

(111) **240018** (220) 2010 05 06 (210) 369987
 (151) 2011 08 23 (441) 2010 08 16
 (732) Michał Kuśnier, Kraków, PL.

(540)



Kolor znaku: niebieski, czarny
 (531) 2.9.10, 26.11.2, 27.5.1, 29.1.12
 (510), (511) **44** usługi stomatologiczne/dentystyczne.

(111) **240019** (220) 2010 05 07 (210) 370041
 (151) 2011 08 22 (441) 2010 08 16
 (732) LA SAL GALLERY SPÓŁKA Z OGRANICZONĄ
 ODPOWIEDZIALNOŚCIĄ SPÓŁKA KOMANDYTOWA, Warszawa, PL.
 (540)



(531) 26.1.1, 26.2.1, 26.3.23, 26.4.4, 26.4.12, 27.5.1
 (510), (511) **30** sól spożywcza, pieprz, **35** usługi sprzedaży produk-
 tów spożywczych, biżuterii, alkoholu.

(111) **240020** (220) 2010 05 07 (210) 370042
 (151) 2011 08 22 (441) 2010 08 16
 (732) Raiffeisen Bank Polska Spółka Akcyjna, Warszawa, PL.
 (540) To moje miejsce
 (510), (511) **36** usługi finansowe i bankowe.

(111) **240021** (220) 2010 05 12 (210) 370228
 (151) 2011 08 22 (441) 2010 08 16
 (732) FUNDACJA SYNOPSIS, Warszawa, PL.
 (540) Autica

(510), (511) **16** książki, czasopisma, informatory, biuletyny, kalenda-
 rze, afisze, plakaty z papieru lub kartonu, pocztówki, kartki z życze-
 niami, koperty, materiały piśmienne, papier, karton i wyroby z tych
 materiałów, **35** usługi reklamowe i promocyjne z wykorzystaniem
 wszystkich metod słownych, dźwiękowych oraz technik audiowizu-
 alnych i multimedialnych, **41** usługi edukacyjne i nauczanie; prowa-
 dzenie specjalistycznych przedszkoli, szkół i warsztatów terapii zaję-
 ciowej dla osób chorych, niepełnosprawnych i ich rodzin; szkolenia,
 seminaria, zjazdy, obozy sportowe, wystawy edukacyjne; organizo-
 wanie i prowadzenie konferencji i kongresów; usługi wydawnicze;
 produkcja filmów, reklam, nagrań dźwiękowych; działalność sporto-
 wa i kulturalna; usługi doradztwa, konsultacje i poradnictwo peda-
 gogiczne i rodzinne; prowadzenie klubów towarzyskich, socjalnych
 edukacyjnych dla osób niepełnosprawnych i ich rodzin, **44** usługi
 medyczne prowadzone przez pojedyncze osoby lub placówki dla
 osób chorych i niepełnosprawnych, usługi w zakresie prowadzenia
 klinik medycznych, przychodni i poradni, punktów konsultacyjnych,
 gabinetów, ośrodków, centrów, zakładów, domów specjalnej opieki,
 sanatoriów dla osób chorych i niepełnosprawnych; usługi, doradz-
 two, konsultacje i poradnictwo psychologiczne, medyczne, psy-
 choterapeutyczne, rehabilitacyjne, profilaktyczne i pielęgnacyjne;
 prowadzenie badań i ekspertyz w zakresie terapii i rehabilitacji osób
 chorych i niepełnosprawnych.

(111) **240022** (220) 2010 05 14 (210) 370300
 (151) 2011 07 28 (441) 2010 08 16
 (732) LESZCZYŃSKA AGENCJA WYDAWNICZA MIECZYŚLAW
 STRZELCZYK, MAREK STOLIŃSKI SPÓŁKA JAWNA, Leszno, PL.
 (540)



Kolor znaku: czerwony, żółty, zielony
 (531) 26.11.1, 26.11.8, 27.5.1, 29.1.13
 (510), (511) **35** udostępnianie bazy miejsc noclegowych, **39** biuro
 turystyczne, organizowanie podróży i wycieczek, transport po-

dróżnych, agencje turystyczne, zwiedzanie turystyczne, **43** usługi
 hotelarskie, gastronomiczne, prowadzenie restauracji, snack-barów,
 barów, kawiarni, przygotowanie i dostarczanie posiłków na zamó-
 wienie, rezerwacja noclegów, rezerwacja kwater, rezerwacja miejsc
 w hotelach, rezerwacja noclegów przez media elektroniczne.

(111) **240023** (220) 2010 05 21 (210) 370667
 (151) 2011 08 18 (441) 2010 08 30
 (732) Natural Pharmaceuticals Spółka z ograniczoną
 odpowiedzialnością, Warszawa, PL.

(540) Natural Pharmaceuticals
 (510), (511) **35** sprzedaż dla osób trzecich: suplementów diety, olei
 jadalnych, żywności produkowanej z ryb.

(111) **240024** (220) 2010 06 21 (210) 370684
 (151) 2011 08 18 (441) 2010 09 27
 (732) DIRECT PRO Spółka z ograniczoną odpowiedzialnością,
 Poznań, PL.
 (540)



Kolor znaku: jasnoniebieski, biały

(531) 27.5.1, 29.1.12
 (510), (511) **06** podłogi metalowe, płytki podłogowe metalowe, me-
 talowy osprzęt do podłóg, złączki metalowe, konstrukcje metalowe
 do podłóg, elementy składowe podłóg metalowe, **19** podłogi nie-
 metalowe, płytki podłogowe niemetalowe, deski podłogowe, pod-
 łogowe płyty parkietowe, konstrukcje niemetalowe do podłóg, progi
 niemetalowe, listewki drewniane do wykładzin, elementy składowe
 podłóg niemetalowe, **27** maty podłogowe, linoleum, darń sztuczna,
 materiały do pokrywania podłóg, słomianki, wykładziny podłogowe,
 dywaniki, dywany.

(111) **240025** (220) 2010 05 27 (210) 370840
 (151) 2011 06 27 (441) 2010 08 30
 (732) Zakład Aparatury Elektrycznej ERGOM Spółka z ograniczoną
 odpowiedzialnością, Łódź, PL.

(540) JE
 (510), (511) **17** izolacyjne podzespoły z tworzyw sztucznych do prze-
 wodów elektrycznych.

(111) **240026** (220) 2010 05 27 (210) 370841
 (151) 2011 06 27 (441) 2010 08 30
 (732) Zakład Aparatury Elektrycznej ERGOM Spółka z ograniczoną
 odpowiedzialnością, Łódź, PL.

(540) TE
 (510), (511) **17** izolacyjne podzespoły z tworzyw sztucznych do prze-
 wodów elektrycznych.

(111) **240027** (220) 2010 05 27 (210) 370842
 (151) 2011 06 27 (441) 2010 08 30
 (732) Zakład Aparatury Elektrycznej ERGOM Spółka z ograniczoną
 odpowiedzialnością, Łódź, PL.

(540) PT
 (510), (511) **17** izolacyjne podzespoły z tworzyw sztucznych do prze-
 wodów elektrycznych.

(111) **240028** (220) 2010 05 27 (210) 370843
 (151) 2011 06 27 (441) 2010 08 30
 (732) Zakład Aparatury Elektrycznej ERGOM Spółka z ograniczoną
 odpowiedzialnością, Łódź, PL.

(540) RCEL
 (510), (511) **17** izolacyjne podzespoły z tworzyw sztucznych do prze-
 wodów elektrycznych.

(111) **240029** (220) 2010 05 27 (210) 370844
 (151) 2011 06 27 (441) 2010 08 30
 (732) Zakład Aparatury Elektrycznej ERGOM Spółka z ograniczoną
 odpowiedzialnością, Łódź, PL.

(540) RCEL BOX
(510), (511) **17** izolacyjne podzespoły z tworzyw sztucznych do przewodów elektrycznych.

(111) **240030** (220) 2010 05 27 (210) 370846
(151) 2011 06 27 (441) 2010 08 30

(732) Zakład Aparatury Elektrycznej ERGOM Spółka z ograniczoną odpowiedzialnością, Łódź, PL.

(540) RPK
(510), (511) **17** izolacyjne podzespoły z tworzyw sztucznych do przewodów elektrycznych.

(111) **240031** (220) 2010 05 27 (210) 370847
(151) 2011 06 27 (441) 2010 08 30

(732) Zakład Aparatury Elektrycznej ERGOM Spółka z ograniczoną odpowiedzialnością, Łódź, PL.

(540) KTK
(510), (511) **17** izolacyjne podzespoły z tworzyw sztucznych do przewodów elektrycznych.

(111) **240032** (220) 2010 05 27 (210) 370848
(151) 2011 06 27 (441) 2010 08 30

(732) Zakład Aparatury Elektrycznej ERGOM Spółka z ograniczoną odpowiedzialnością, Łódź, PL.

(540) TKT
(510), (511) **17** taśmy izolacyjne z tworzyw sztucznych do przewodów elektrycznych.

(111) **240033** (220) 2010 06 01 (210) 371105
(151) 2011 06 14 (441) 2010 09 13

(732) Glenmark Pharmaceuticals s.r.o., Prague, CZ.

(540) LIRRA
(510), (511) **05** preparaty i produkty farmaceutyczne do objawowego leczenia alergicznego zapalenia błony śluzowej nosa i przewlekłej idiopatycznej pokrzywki.

(111) **240034** (220) 2010 06 01 (210) 371106
(151) 2011 06 14 (441) 2010 09 13

(732) Glenmark Pharmaceuticals s.r.o., Prague, CZ.

(540) PANGLEN
(510), (511) **05** preparaty i produkty farmaceutyczne do łagodzenia objawów i leczenia chorób przewodu pokarmowego wymagających zmniejszenia wydzielania kwasu solnego: choroby wrzodowej dwunastnicy, choroby wrzodowej żołądka, refluksowego zapalenia przełyku o umiarkowanym lub ciężkim nasileniu eradykacji *Helicobacter pylori* w połączeniu z antybiotykoterapią u pacjenta z chorobą wrzodową dwunastnicy lub chorobą wrzodową żołądka, zespołu Zollingera-Ellisona i innych stanów związanych z nadmiernym wydzielaniem kwasu solnego.

(111) **240035** (220) 2010 06 02 (210) 371169
(151) 2011 06 15 (441) 2010 09 13

(732) Przedsiębiorstwo Produkcyjno-Handlowe EVELINE COSMETICS Piotr Hubert Kasprzycki, Lesznowola, PL.

(540)

Colour Celebrities
LIPGLOSS

(531) 27.5.1

(510), (511) **03** kosmetyki do pielęgnacji skóry, ciała i włosów, kremy, balsamy, emulsje, płyny, żele i oliwki do skóry, maseczki do twarzy, maseczki do peelingu, podkłady barwiące (płyny, pasty, pudry), pudry do makijażu, pudry po kąpieli, pudry higieniczne, mydła toaletowe, mydła dezodorujące, środki do kąpieli i pod prysznic (sole, pianki, oliwki, żele), depilatory, dezodoranty i środki przeciw poceniu, środki do pielęgnacji włosów, środki do golenia (kremy, pianki, płyny), środki do makijażu i demakijażu, środki przeznaczone do ust, kremy do

powiek, eyelinery, środki do pielęgnacji i malowania paznokci, środki do higieny intymnej, środki do opalania, środki samoopalające, środki do rozjaśniania skóry, środki przeciw zmarszczkom, preparaty kosmetyczne do ujędrniania skóry, preparaty antycellulitowe, preparaty dla skóry trądzikowej i alergicznej, **05** kosmetyki do zastosowań medycznych: balsamy, maści, olejki, płyny, sole, żele, kremy, **44** usługi salonów kosmetycznych, usługi klinik kosmetycznych.

(111) **240036** (220) 2010 07 01 (210) 372262

(151) 2011 08 24 (441) 2010 10 11

(732) Novartis AG, Bazylea, CH.

(540) DEZOXEF

(510), (511) **05** preparaty farmaceutyczne, preparaty na choroby układu sercowo-naczyniowego oraz schorzenia urologiczne.

(111) **240037** (220) 2010 07 02 (210) 372287

(151) 2011 08 16 (441) 2010 10 11

(732) DL Invest Group Dominik Leszczyński, Siewierz, PL.

(540)



Kolor znaku: biały, fioletowy, szary

(531) 17.2.1, 17.2.2, 26.4.9, 27.5.1, 29.1.13

(510), (511) **36** badanie zdolności kredytowej, pośrednictwo w handlu nieruchomościami, doradztwo w sprawach finansowych, doradztwo w sprawach ubezpieczeniowych, usługi finansowe, inwestycje kapitałowe, wycena majątku nieruchomego, zarządzanie majątkiem nieruchomym, **37** budowanie obiektów przemysłowych i użyteczności publicznej, hoteli, restauracji, stacji paliw, domów handlowych i mieszkalnych, nadzór budowlany, **42** projektowanie i doradztwo budowlane i urbanistyczne.

(111) **240038** (220) 2010 07 02 (210) 372317

(151) 2011 08 16 (441) 2010 10 11

(732) INCO-VERITAS SPÓŁKA AKCYJNA, Warszawa, PL.

(540)



Kolor znaku: czerwony, biały, niebieski

(531) 1.1.1, 1.1.3, 1.11.8, 24.17.1, 24.17.4, 26.1.1, 26.11.1, 27.5.1, 29.1.13

(510), (511) **03** środki myjące, piorące, czyszczące, wybielające, do płukania tkanin, do szorowania, w tym środki do usuwania rdzy i kamienia.

(111) **240039** (220) 2010 07 05 (210) 372391

(151) 2011 08 24 (441) 2010 10 11

(732) BAOTOU BEI BEN HEAVY-DUTY TRUCK CO., LTD., Baotou City, CN.

(540)

北奔

(531) 28.3.0

(510), (511) **12** wózki podnośnikowe; kesony jako pojazdy; pojazdy polewaczki; busy; autobusy; autokary; samochody ciężarowe; wagony do instalacji transportu linowego; mieszkalne przyczepy turystyczne; przyczepy jako pojazdy; wózki z bębniem do zwijania przewodów giętkich; wagony platformy; furgonetki; pojazdy chłodnie; wagony sypialne; pojazdy wojskowe do transportu; statki wodne; samochody sportowe; samochody wywrotki; pojazdy do poruszania się na lądzie, w powietrzu, na wodzie i pojazdy torowe; samochody; samochody betoniarki; ambulanse; wózki używane do sprzątania; samochody cysterny; pompy powietrzne do pojazdów; amortyzatory zawieszenia w pojazdach; mechanizmy wywrotkowe do skrzyń w ciężarówkach; resory amortyzujące do pojazdów; maski silników samochodowych; podwozia samochodów; drążki skrętne do pojazdów; koła do pojazdów; maski silników do pojazdów; maski do pojazdów; piasty do kół do pojazdów; podwozia pojazdów; zderzaki do pojazdów; maskownice przednie do pojazdów; układy hydrauliczne do pojazdów; mechanizmy napędowe do pojazdów lądowych; silniki elektryczne do pojazdów lądowych; sprzęgła do pojazdów lądowych; ciężarki do wyważania kół pojazdów; osie pojazdów; czopy do osi; czopy od osi w samochodach; kołpaki; hamulce do pojazdów lądowych; obręcze do piast kół; silniki do pojazdów lądowych; motory do pojazdów lądowych; silniki napędowe do pojazdów lądowych; mechanizmy napędowe do pojazdów lądowych; silniki odrzutowe do pojazdów lądowych; wolne koła do pojazdów lądowych; drzwi do pojazdów; szprychy do kół pojazdów; resory zawieszenia do pojazdów; szyby do pojazdów; mechanizmy wywrotkowe dla wagonów i ciężarówek; karoserie samochodowe; zderzaki do samochodów; amortyzatory do samochodów; klocki hamulcowe do pojazdów; skrzynie biegów do pojazdów lądowych; karoserie do pojazdów; kierownice do pojazdów; wały napędowe do pojazdów lądowych; koła samochodowe; piasty do kół samochodowych; sprzęgi do pojazdów lądowych; łańcuchy przeciwpoślizgowe; zagłówki do siedzeń samochodowych; zaczepy do przyczep do pojazdów; sygnalizatory jazdy wstecz do pojazdów; bagażniki samochodowe; pasy bezpieczeństwa do siedzeń w pojazdach; wycieraczki do szyb pojazdów; kierunkowskazy do pojazdów; korki do zbiorników paliwa w pojazdach; pasy szelkowe zabezpieczające do siedzeń w pojazdach; osłony przeciwśloneczne do pojazdów; szyby przednie pojazdów; lusterka wsteczne; urządzenia antywłamaniowe do pojazdów; urządzenia przeciwosłepieniowe do pojazdów, **37** konserwacja i naprawy pojazdów mechanicznych; smarowanie pojazdów; usługi stacji obsługi pojazdów; konserwacja pojazdów; naprawy pojazdów.

(111) **240040** (220) 2010 07 05 (210) 372392
 (151) 2011 08 24 (441) 2010 10 11
 (732) BAOTOU BEI BEN HEAVY-DUTY TRUCK CO., LTD.,
 Baotou City, CN.
 (540) BEI BEN

(510), (511) **12** wózki podnośnikowe; kesony jako pojazdy; pojazdy polewaczki; busy; autobusy; autokary; samochody ciężarowe; wagony do instalacji transportu linowego; mieszkalne przyczepy turystyczne; przyczepy jako pojazdy; wózki z bębniem do zwijania przewodów giętkich; wagony platformy; furgonetki; pojazdy chłodnie; wagony sypialne; pojazdy wojskowe do transportu; statki wodne; samochody sportowe; samochody wywrotki; pojazdy do poruszania się na lądzie, w powietrzu, na wodzie i pojazdy torowe; samochody; samochody betoniarki; ambulanse; wózki używane do sprzątania; samochody cysterny; pompy powietrzne do pojazdów; amortyzatory zawieszenia w pojazdach; mechanizmy wywrotkowe do skrzyń w ciężarówkach; resory amortyzujące do pojazdów; maski silników samochodowych; podwozia samochodów; drążki skrętne do pojazdów; koła do pojazdów; maski silników do pojazdów; maski do pojazdów; piasty do kół do pojazdów; podwozia pojazdów; zderzaki do pojazdów; maskownice przednie do pojazdów; układy hydrauliczne do pojazdów; mechanizmy napędowe do pojazdów lądowych; silniki elektryczne do pojazdów lądowych; sprzęgła do pojazdów lądowych; ciężarki do wyważania kół pojazdów; osie pojazdów; czopy do osi; czopy od osi w samochodach; kołpaki; hamulce do pojazdów lądowych; obręcze do piast kół; silniki do pojazdów lądowych; motory do pojazdów lądowych; silniki napędowe do pojazdów lądowych; mechanizmy napędowe do pojazdów lądowych; silniki odrzutowe do pojazdów lądowych; wolne koła do pojazdów lądowych; drzwi do pojazdów; szprychy do kół pojazdów; resory zawieszenia do pojazdów; szyby do pojazdów; mechanizmy wywrotkowe dla wagonów

i ciężarówek; karoserie samochodowe; zderzaki do samochodów; amortyzatory do samochodów; klocki hamulcowe do pojazdów; skrzynie biegów do pojazdów lądowych; karoserie do pojazdów; kierownice do pojazdów; wały napędowe do pojazdów lądowych; koła samochodowe; piasty do kół samochodowych; sprzęgi do pojazdów lądowych; łańcuchy przeciwpoślizgowe; zagłówki do siedzeń samochodowych; zaczepy do przyczep do pojazdów; sygnalizatory jazdy wstecz do pojazdów; bagażniki samochodowe; pasy bezpieczeństwa do siedzeń w pojazdach; wycieraczki do szyb pojazdów; kierunkowskazy do pojazdów; korki do zbiorników paliwa w pojazdach; pasy szelkowe zabezpieczające do siedzeń w pojazdach; osłony przeciwśloneczne do pojazdów; szyby przednie pojazdów; lusterka wsteczne; urządzenia antywłamaniowe do pojazdów; urządzenia przeciwosłepieniowe do pojazdów, **37** konserwacja i naprawy pojazdów mechanicznych; smarowanie pojazdów; usługi stacji obsługi pojazdów; konserwacja pojazdów; naprawy pojazdów.

(111) **240041** (220) 2010 07 05 (210) 372393
 (151) 2011 08 24 (441) 2010 10 11
 (732) BAOTOU BEI BEN HEAVY-DUTY TRUCK CO., LTD., Baotou City, CN.
 (540)



(531) 24.15.1, 26.1.12, 26.1.16
 (510), (511) **12** wózki podnośnikowe; kesony jako pojazdy; pojazdy polewaczki; busy; autobusy; autokary; samochody ciężarowe; wagony do instalacji transportu linowego; mieszkalne przyczepy turystyczne; przyczepy jako pojazdy; wózki z bębniem do zwijania przewodów giętkich; wagony platformy; furgonetki; pojazdy chłodnie; wagony sypialne; pojazdy wojskowe do transportu; statki wodne; samochody sportowe; samochody wywrotki; pojazdy do poruszania się na lądzie, w powietrzu, na wodzie i pojazdy torowe; samochody; samochody betoniarki; ambulanse; wózki używane do sprzątania; samochody cysterny; pompy powietrzne do pojazdów; amortyzatory zawieszenia w pojazdach; mechanizmy wywrotkowe do skrzyń w ciężarówkach; resory amortyzujące do pojazdów; maski silników samochodowych; podwozia samochodów; drążki skrętne do pojazdów; koła do pojazdów; maski silników do pojazdów; maski do pojazdów; piasty do kół do pojazdów; podwozia pojazdów; zderzaki do pojazdów; maskownice przednie do pojazdów; układy hydrauliczne do pojazdów; mechanizmy napędowe do pojazdów lądowych; silniki elektryczne do pojazdów lądowych; sprzęgła do pojazdów lądowych; ciężarki do wyważania kół pojazdów; osie pojazdów; czopy do osi; czopy od osi w samochodach; kołpaki; hamulce do pojazdów lądowych; obręcze do piast kół; silniki do pojazdów lądowych; motory do pojazdów lądowych; silniki napędowe do pojazdów lądowych; mechanizmy napędowe do pojazdów lądowych; silniki odrzutowe do pojazdów lądowych; wolne koła do pojazdów lądowych; drzwi do pojazdów; szprychy do kół pojazdów; resory zawieszenia do pojazdów; szyby do pojazdów; mechanizmy wywrotkowe dla wagonów i ciężarówek; karoserie samochodowe; zderzaki do samochodów; amortyzatory do samochodów; klocki hamulcowe do pojazdów; skrzynie biegów do pojazdów lądowych; karoserie do pojazdów; kierownice do pojazdów; wały napędowe do pojazdów lądowych; koła samochodowe; piasty do kół samochodowych; sprzęgi do pojazdów lądowych; łańcuchy przeciwpoślizgowe; zagłówki do siedzeń samochodowych; zaczepy do przyczep do pojazdów; sygnalizatory jazdy wstecz do pojazdów; bagażniki samochodowe; pasy bezpieczeństwa do siedzeń w pojazdach; wycieraczki do szyb pojazdów; kierunkowskazy do pojazdów; korki do zbiorników paliwa w pojazdach; pasy szelkowe zabezpieczające do siedzeń w pojazdach; osłony przeciwśloneczne do pojazdów; szyby przednie pojazdów; lusterka wsteczne; urządzenia antywłamaniowe do pojazdów; urządzenia przeciwosłepieniowe do pojazdów, **37** konserwacja i naprawy pojazdów mechanicznych; smarowanie pojazdów; usługi stacji obsługi pojazdów; konserwacja pojazdów; naprawy pojazdów.

(111) **240042** (220) 2010 07 07 (210) 372473
 (151) 2011 08 24 (441) 2010 10 11
 (732) Brodr. Jorgensen Spółka Akcyjna, Zielona Góra, PL.
 (540)



Kolor znaku: ciemnoczerwony, biały, czarny
 (531) 5.5.19, 5.5.21, 27.5.1, 29.1.13
 (510), (511) **35** prowadzenie sieci sklepów i hurtowni z kosmetykami.

(111) **240043** (220) 2010 07 07 (210) 372477
 (151) 2011 08 16 (441) 2010 10 11
 (732) Przedsiębiorstwo Usługowo-Handlowe Minax Krzysztof Daszewski, Sochaczew, PL.
 (540) Wave Ceptor
 (510), (511) **14** zegary, zegarki naręczne, chronometry.

(111) **240044** (220) 2010 07 07 (210) 372480
 (151) 2011 08 16 (441) 2010 10 11
 (732) ZIBI Detal Spółka z ograniczoną odpowiedzialnością, Warszawa, PL.
 (540)

Kaligraf

Kolor znaku: złoty
 (531) 27.5.1, 29.1.2
 (510), (511) **35** zgrupowanie na rzecz osób trzecich różnych towarów umożliwiające nabywcy wygodnie je oglądać i kupować w sklepie i/ lub hurtowni oferującej: artykuły biurowe i papiernicze, materiały piśmienne, przyrządy kreślarskie, papeteria, druki, formularze, kalendarze, karty pocztowe, kleje do papieru, zeszyty, notesy, albumy, okładki do dokumentów, pieczęcie, pieluchy niemowlęce z papieru lub celulozy jednorazowe, znaczki pocztowe, książki, materiały przyklepne, pudełka papierowe, skórzane portfele, portmonetki, sakiewki, kosmetyczki, wizytowniki, organizery, teczki, aktówki, torebki, walizki, tornistry, paski, etui na klucze, parasole.

(111) **240045** (220) 2010 07 07 (210) 372481
 (151) 2011 08 16 (441) 2010 10 11
 (732) ZIBI Detal Spółka z ograniczoną odpowiedzialnością, Warszawa, PL.
 (540) TIME TREND

(510), (511) **35** zgrupowanie na rzecz osób trzecich różnych towarów umożliwiające nabywcy wygodnie je oglądać i kupować w sklepie i/ lub hurtowni oferującej: kalkulatory, kasy rejestrujące, komputery i komputerowe urządzenia peryferyjne, notesy elektroniczne, monitory, drukarki, skanery, klawiatury i myszy komputerowe, pióra elektroniczne, nośniki informacji, dyskiety, dyski magnetyczne, dyski optyczne, telefaksy, magnetofony, dyktafony, aparaty fotograficzne i kamery filmowe, programy komputerowe na nośnikach elektronicznych, metale szlachetne i półprodukty z metali szlachetnych, kamienie szlachetne i półszlachetne, wyroby jubilerskie, biżuteria, naczynia, cygarnice, zastawy stołowe, pojemniki i przybory do użytku w gospodarstwie domowym z metali szlachetnych, przyrządy chronometryczne i zegarmistrzowskie, chronometry, zegary, zegarki, budziki, mechanizmy do zegarów, przyrządy do pisania i kreślenia, drukarki przenośne i materiały piśmienne, papier do pisania, segregatory biurowe, stemple, skoroszyty, serwetki papierowe, koperty, mapy, kalendarze, albumy, skórzane teczki, aktówki, torby, torebki, walizki, paski, portfele, portmonetki, smycze.

(111) **240046** (220) 2010 07 07 (210) 372482
 (151) 2011 08 16 (441) 2010 10 11

(732) ZIBI Detal Spółka z ograniczoną odpowiedzialnością, Warszawa, PL.
 (540) ZIBI
 (510), (511) **35** zgrupowanie na rzecz osób trzecich różnych towarów umożliwiające nabywcy wygodnie je oglądać w sklepie i/ lub hurtowni oferującej: kalkulatory, komputery, kasy rejestrujące, zasilacze, sprzęt audio-video, aparaty fotograficzne, zegary, zegarki, instrumenty muzyczne.

(111) **240047** (220) 2010 07 07 (210) 372486
 (151) 2011 08 26 (441) 2010 10 11
 (732) „Sopelek” Elżbieta Karpińska, Opole, PL.
 (540)



Kolor znaku: czerwony, brązowy, zielony, fioletowy, pomarańczowy
 (531) 8.1.18, 27.5.1, 29.1.15
 (510), (511) **43** kawiarnie.

(111) **240048** (220) 2010 07 07 (210) 372505
 (151) 2011 08 16 (441) 2010 10 11
 (732) Zakłady Farmaceutyczne POLPHARMA Spółka Akcyjna, Starogard Gdański, PL.
 (540) Zelopren
 (510), (511) **05** produkty farmaceutyczne.

(111) **240049** (220) 2010 07 07 (210) 372508
 (151) 2011 08 16 (441) 2010 10 11
 (732) Zakłady Farmaceutyczne POLPHARMA Spółka Akcyjna, Starogard Gdański, PL.
 (540) Dolcur
 (510), (511) **05** produkty farmaceutyczne.

(111) **240050** (220) 2010 07 07 (210) 372509
 (151) 2011 08 16 (441) 2010 10 11
 (732) Zakłady Farmaceutyczne POLPHARMA Spółka Akcyjna, Starogard Gdański, PL.
 (540) Oxonin
 (510), (511) **05** produkty farmaceutyczne.

(111) **240051** (220) 2010 07 07 (210) 372510
 (151) 2011 08 16 (441) 2010 10 11
 (732) Zakłady Farmaceutyczne POLPHARMA Spółka Akcyjna, Starogard Gdański, PL.
 (540) Oxydone
 (510), (511) **05** produkty farmaceutyczne.

(111) **240052** (220) 2010 07 07 (210) 372513
 (151) 2011 08 16 (441) 2010 10 11
 (732) Zakłady Farmaceutyczne POLPHARMA Spółka Akcyjna, Starogard Gdański, PL.
 (540) Tumid
 (510), (511) **05** produkty farmaceutyczne.

(111) **240053** (220) 2010 07 07 (210) 372514
 (151) 2011 08 16 (441) 2010 10 11
 (732) Zakłady Farmaceutyczne POLPHARMA Spółka Akcyjna, Starogard Gdański, PL.
 (540) Dafocel
 (510), (511) **05** produkty farmaceutyczne.

(111) **240054** (220) 2010 07 07 (210) 372518
 (151) 2011 08 16 (441) 2010 10 11

(732) Zakłady Farmaceutyczne POLPHARMA Spółka Akcyjna,
Starogard Gdański, PL.

(540) Ciclox

(510), (511) **05** produkty farmaceutyczne.

(111) **240055** (220) 2010 07 08 (210) 372532

(151) 2011 08 16 (441) 2010 10 11

(732) Zakłady Farmaceutyczne POLPHARMA Spółka Akcyjna,
Starogard Gdański, PL.

(540)

Irbezzyd
Ирбезид

(531) 27.5.1, 28.5.0

(510), (511) **05** produkty farmaceutyczne.

(111) **240056** (220) 2010 07 08 (210) 372533

(151) 2011 08 16 (441) 2010 10 11

(732) Sokpol Spółka z ograniczoną odpowiedzialnością, Myszków, PL.

(540)

Acapulco

Kolor znaku: czerwony, żółty, biały

(531) 1.3.2, 27.5.1, 29.1.13

(510), (511) **32** esencje do produkcji napojów, syropy, preparaty do sporządzania likierów, pastylki i proszki do wytwarzania napojów musujących, soki i napoje owocowe, soki i napoje owocowe, soki i napoje warzywne, sorbety, woda mineralna gazowana i niegazowana, ekstrakty bezalkoholowe z owoców gazowana, ekstrakty bezalkoholowe z owoców.

(111) **240057** (220) 2010 07 08 (210) 372534

(151) 2011 08 16 (441) 2010 10 11

(732) Sokpol Spółka z ograniczoną odpowiedzialnością, Myszków, PL.

(540) ROCK COLA

(510), (511) **32** esencje do produkcji napojów, syropy, preparaty do sporządzania likierów, pastylki i proszki do wytwarzania napojów musujących, soki i napoje owocowe, soki i napoje warzywne, sorbety, woda mineralna gazowana i niegazowana, ekstrakty bezalkoholowe z owoców gazowana, ekstrakty bezalkoholowe z owoców.

(111) **240058** (220) 2010 07 08 (210) 372535

(151) 2011 08 16 (441) 2010 10 11

(732) Sokpol Spółka z ograniczoną odpowiedzialnością,

Myszków, PL.

(540)

MUSIC
COLA

Kolor znaku: czerwony, biały, czarny

(531) 27.5.1, 29.1.13

(510), (511) **32** esencje do produkcji napojów, syropy, preparaty do sporządzania likierów, pastylki i proszki do wytwarzania napojów musujących, soki i napoje owocowe, soki i napoje warzywne, sorbety, woda mineralna gazowana i niegazowana, ekstrakty bezalkoholowe z owoców.

(111) **240059** (220) 2010 07 12 (210) 372674

(151) 2011 08 24 (441) 2010 10 25

(732) SYSTEMY EDUKACYJNE Spółka z ograniczoną odpowiedzialnością, Kielce, PL.

(540)

eleo

Kolor znaku: brązowy, zielony, niebieski, czerwony

(531) 3.1.1, 3.1.16, 27.5.1, 29.1.14

(510), (511) **16** książki, podręczniki, czasopisma (periodyki) i inne publikacje, **35** reklama, zarządzanie w działalności handlowej, administrowanie w działalności handlowej, prace biurowe, **41** nauczanie, kształcenie, rozrywka, działalność sportowa i kulturalna, **42** badania oraz usługi-naukowe i techniczne oraz ich projektowanie, analizy przemysłowe i usługi badawcze.

(111) **240060** (220) 2010 07 13 (210) 372740

(151) 2011 08 26 (441) 2010 10 25

(732) FMC CORPORATION, Philadelphia, US.

(540) AVATAR

(510), (511) **05** preparaty do zwalczania szkodników i preparaty chwastobójcze, pestycydy, herbicydy i fungicydy.

(111) **240061** (220) 2010 05 04 (210) 369891

(151) 2011 09 19 (441) 2010 08 16

(732) Marek Nykiel, Mielec, PL.

(540)



(531) 1.15.3, 6.7.5, 6.7.11

(510), (511) **05** witaminowe preparaty, dietetyczna żywność przystosowana do celów medycznych, suplementy mineralne do żywności, dodatki odżywcze do celów leczniczych, **32** woda mineralna, woda stołowa, woda sodowa, bezalkoholowe napoje, pastylki do wytwarzania napojów gazowanych, proszki do wytwarzania napojów gazowanych, woda gazowana, napoje izotoniczne.

(111) **240062** (220) 2010 05 04 (210) 369900

(151) 2011 10 06 (441) 2010 08 16

(732) Marek Nykiel, Mielec, PL.

(540) 2 K C

(510), (511) **32** woda mineralna, woda stołowa, woda sodowa, bezalkoholowe napoje, pastylki do wytwarzania napojów gazowanych, proszki do wytwarzania napojów gazowanych, woda gazowana, napoje izotoniczne.

(111) **240063** (220) 2010 05 04 (210) 369901

(151) 2011 10 06 (441) 2010 08 16

(732) Marek Nykiel, Mielec, PL.

(540)

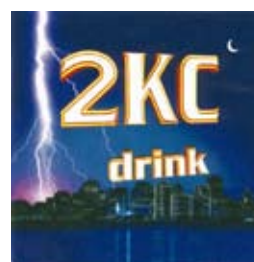

Kolor znaku: biały, czarny, niebieski, jasnoniebieski,

ciemnoniebieski, żółty, jasnioletowy, czerwony

(531) 1.15.3, 6.7.4, 6.7.5, 27.5.1, 29.1.15

(510), (511) **32** woda mineralna, woda stołowa, woda sodowa, bezalkoholowe napoje, pastylki do wytwarzania napojów gazowanych, proszki do wytwarzania napojów gazowanych, woda gazowana, napoje izotonizujące.

(111) **240064** (220) 2010 05 04 (210) 369904
 (151) 2011 10 06 (441) 2010 08 16
 (732) Marek Nykiel, Mielec, PL.
 (540)



Kolor znaku: biały, czarny, niebieski, jasnoniebieski, ciemnoniebieski, żółty, czerwony

(531) 1.15.3, 6.7.4, 6.7.5, 27.5.1, 29.1.15

(510), (511) **32** woda mineralna, woda stołowa, woda sodowa, bezalkoholowe napoje, pastylki do wytwarzania napojów gazowanych, proszki do wytwarzania napojów gazowanych, woda gazowana, napoje izotonizujące.

(111) **240065** (220) 2009 06 09 (210) 356968
 (151) 2011 06 07 (441) 2009 09 14
 (732) WYDAWNICTWO BAUER Spółka z ograniczoną odpowiedzialnością Spółka komandytowa, Warszawa, PL.
 (540)



(531) 25.5.2, 27.5.1

(510), (511) **09** urządzenia do przetwarzania informacji, aparatura do rejestracji dźwięku, aparatura radiotelefoniczna, aparaty do fototelegrafii, aparaty do nauczania, aparaty fotograficzne, aparaty kinematograficzne, aparaty radiowe, aparaty telefoniczne, aparaty telewizyjne, aparaty wideo, mikroprocesory, procesory jako centralne jednostki przetwarzania, procesory tekstu, procesory CPU, cyklotrony, czytniki, czytniki kodów kreskowych, czytniki znaków optycznych, dane na nośnikach optycznych, drukarki komputerowe, dyktafony, dyski magnetyczne, dyski do nagrywania dźwięku, dyski do rejestracji dźwięku, dyskietki, dyski kompaktowe audio-wideo, płyty CD, płyty CD z zapisanymi plikami w formacie MP3, płyty DVD, dyski kompaktowe optyczne, dyski obliczeniowe, pamięci komputerowe, dystrybutory dysków, etykiety na towarach elektroniczne, filmy nasświetlone, filmy animowane, hologramy, interfejsy komputerowe, kamery filmowe, kamery wideo zespolone z magnetofonem, kamery wizyjne, karty inteligentne z obwodami scalonymi zintegrowanymi, karty magnetyczne do identyfikacji osób, karty magnetyczne kodowane, kodery magnetyczne, komputerowe urządzenia peryferyjne, komputery, komputery przenośne, laptopy, lasery nie do celów medycznych, lornetki, lunety, lunety optyczne, lupy optyczne, magnetofony taśmowe, magnetyczne nośniki informacji, maszty antenowe do telefonii bezprzewodowej, maszty do łączności radiowej, modemy, myszy komputerowe, monitory obrazowe wideo, napędy dyskowe, monitory-hardware komputerowy, monitory-programy komputerowe, nośniki danych magnetyczne, nośniki do rejestracji dźwięku, notesy elektroniczne, obwody drukowane, obwody scalone, odbiorniki audio-i wideo, odbiorniki radiowe, odtwarzacze kaset, odtwarzacze płyt kompaktowych, optyczne nośniki informacji, odtwarzacze osobiste stereo, plotery, chipy, płyty akustyczne, płyty fonograficzne, programy gier komputerowych, programy komputerowe jako software ładowalny, programy komputerowe nagrane, przezrocza fotograficzne, publikacje elektroniczne w postaci modu-

łów ładowalnych, skanery komputerowe, software oprogramowanie stałe dla komputerów nagrane, stacje taśm magnetycznych informatyczne, jednostki taśm magnetycznych informatyczne, sterowniki informatyczne, sterujące programy komputerowe systemu operacyjnego nagrane, taśmy do nagrywania dźwięku, taśmy do rejestracji dźwięku, taśmy magnetyczne, taśmy wideo, telefony przenośne, telefony przenośne działające w systemie telefonii komórkowej, karty telefoniczne do automatów i telefonów komórkowych, karty SIM, translatory elektroniczne kieszonkowe, urządzenia do montażu filmów kinematograficznych, urządzenia do nawigacji dla pojazdów, urządzenia do nawigacji satelitarnej, urządzenia do nadawania, przekazywania i odbierania działające w systemie telefonii komórkowej, urządzenia współpracujące z komputerami w zakresie przekazywania dźwięku i obrazu, urządzenia nadawcze telefoniczne, urządzenia do wzmacniania dźwięku, tablice ogłoszeń elektroniczne, kasety audio-wideo, kasety wideo z gramami, wideofony, neony reklamowe, 16 afisze, plakaty, akwaforty, akwarele, albumy, atlasy, almanachy, artykuły papiernicze, prospekty, broszury, chorągiewki papierowe, czasopiśma, periodyki, czcionki drukarskie, drukarki przenośne, odbitki graficzne, emblematy, pieczęcie papierowe, formularze, druki, blankiety, fotografie, gazety, globusy ziemskie, kalendarze, kalendarze z kartkami do zdzierania, kartki z życzeniami okolicznościowe, karty muzyczne z życzeniami, karty pocztowe, karty-zawiadomienia, katalogi, komiksy, książki, krzyżówki, katalogi i zeszyty tematycznie związane z rozrywką umysłową, krzyżówkami, rebusami, szaradami, książeczki z krzyżówkami, rebusami i szaradami, wydawnictwa krzyżówkowe, litografie, makiety architektoniczne, mapy, mapy geograficzne, obrazy oprawione lub nie, materiały drukowane, materiały piśmienne, podręczniki, przedmioty sztuki litograficznej, przezrocza, publikacje drukowane, reprodukcje graficzne, rysunki i grafiki związane z rozwiązywaniem krzyżówek, wykroje do szycia, wzory do haftowania, znaczki pocztowe, 35 aukcje publiczne, aukcje internetowe, usługi agencji eksportowo-importowej, usługi w zakresie badania opinii publicznej, sondaże-opinie, promocja sprzedaży dla osób trzecich, badania w dziedzinie działalności gospodarczej, badania rynku, badania czytelnictwa, specjalistyczne doradztwo handlowe, doradztwo w zakresie organizowania, kierowania i prowadzenia działalności gospodarczej, doradztwo specjalistyczne w sprawach działalności gospodarczej, doradztwo w zakresie zarządzania działalnością gospodarczą, doradztwo w zakresie zarządzania personalnego, ekspertyzy w zakresie działalności gospodarczej, profesjonalne zarządzanie działalnością artystyczną, wycena działalności handlowej, ekspertyzy opłacalności, badania marketingowe, pomoc przy zarządzaniu przedsiębiorstwami przemysłowymi lub handlowymi, agencje informacji handlowej, informacja o działalności gospodarczej, zdobywanie informacji o działalności gospodarczej, pomoc w prowadzeniu i zarządzaniu działalnością gospodarczą, pozyskiwanie informacji o działalności gospodarczej, prognozy ekonomiczne, pozyskiwanie danych do komputerowych baz danych, transkrypcja informacji, transkrypcja przekazu, kompilacja informacji w komputerowych bazach danych, systematyzacja informacji w komputerowych bazach danych, komputerowe zarządzanie plikami, zarządzanie zbiorami informatycznymi, wyszukiwanie informacji w plikach komputerowych dla osób trzecich, wyszukiwanie w komputerowych bazach danych, sortowanie danych w bazach komputerowych, agencje reklamowe, dystrybucja materiałów reklamowych w postaci próbek, druków, prospektów, broszur, gadżetów reklamowych, bookletów, kolumny reklamowe w prasie, ogłoszenia prasowe, usługi modeli/modelek do celów reklamowych i promowania sprzedaży, marketing, uaktualnianie materiałów reklamowych, rozpowszechnienie ogłoszeń reklamowych, rozlepianie plakatów reklamowych, organizowanie wystaw w celach handlowych lub reklamowych, pokazy towarów, usługi w zakresie prenumeraty czasopism dla osób trzecich, publikowanie tekstów reklamowych, rozpowszechnianie materiałów reklamowych, reklama i działalność informacyjna dotycząca reklamy, wynajmowanie powierzchni na cele reklamowe (bannery, billboardy), wynajem czasu reklamowego we wszystkich środkach przekazu, wypożyczanie materiałów reklamowych, reklamy, reklamy prasowe, reklamy korespondencyjne, reklamy radiowe, reklamy telewizyjne, reklama za pośrednictwem sieci komputerowej, wynajmowanie miejsc na umieszczanie ogłoszeń lub reklam, organizowanie targów handlowych i reklamowych, dekoracja wystaw sklepowych, edycja tekstów, usługi przeglądu prasy, publikowanie tekstów sponsorowanych, tworzenie tekstów reklamowych i sponsorowanych, 38 agencje informacyjne, agencje prasowe, emisja radiowa, emisja telewizyjna,

14 metale szlachetne i ich stopy, wyroby z metali szlachetnych lub pokrywane nimi, nie ujęte w innych klasach; wyroby jubilerskie, kamienie szlachetne; przyrządy zegarmistrzowskie i chronometryczne; zegary i zegarki; sztuczna biżuteria i biżuteria z metali i kamieni szlachetnych; spinki do mankietów, szpilki do krawatów, **15** instrumenty muzyczne; pianina mechaniczne i ich części składowe; szafy grające; elektryczne i elektroniczne instrumenty muzyczne, **16** papier, karton i wyroby z tych materiałów nie ujęte w innych klasach, druki; materiały introligatorskie; fotografie; materiały biurowe; kleje do celów biurowych lub domowych; materiały dla artystów; pędzle do malowania; maszyny do pisania i sprzęt biurowy (z wyjątkiem mebli); materiały szkoleniowe i instruktażowe (z wyjątkiem przyrządów); materiały z tworzyw sztucznych do pakowania (nie ujęte w innych klasach); czcionki drukarskie; matryce drukarskie, artykuły biurowe; noże do papieru; powielacze; arkusze z tworzyw sztucznych, torby i worki do pakowania i zawijania, **17** kauczuk, gutaperka, guma, azbest, mika i wyroby z tych materiałów nie ujęte w innych klasach; tworzywa sztuczne wyprofilowane stosowane w produkcji; materiały wypełniające, uszczelniające, pakuły, materiały izolacyjne; rury elastyczne niemetalowe; materiały do izolacji elektrycznych, cieplnych i akustycznych oraz tworzywa sztuczne stosowane w produkcji, w postaci arkuszy, bloków i prętów; materiały gumowe do bieżnikowania opon; materiały do wyścielenia i wypychania z gumy lub tworzyw sztucznych; pływające bariery przeciwko zanieczyszczeniom, **18** skóra i imitacje skóry, wyroby z tych materiałów, nie ujęte w innych klasach; skóry zwierzęce, skóry surowe; walizy i torby podróżne; parasolki, parasole i laski; bicze, uprząże i wyroby rymarskie; akcesoria podróżne nie ujęte w innych klasach, **19** materiały budowlane niemetalowe; rury sztywne niemetalowe stosowane w budownictwie; asfalt, smoła i bitumy; budynki przenośne niemetalowe; pomniki niemetalowe; półfabrykaty drewniane (belki, deski, płyty); forniry; szkło budowlane, płytki podłogowe, kafle szklane; szkło granulowane do znakowania dróg; skrzynki pocztowe murowane, **20** meble i ich części, lustra, ramki obrazów; wyroby (nie ujęte w innych klasach) z drewna, korka, trzciny, wikliny, rogu, kości, kości słoniowej, fiszbinu, muszli, bursztynu, macicy perłowej, sepiolitu, imitacji tych surowców lub z tworzyw sztucznych; meble metalowe i meble kempingowe; posłania, jak materace, materace sprężynowe, poduszki; lusterka i lustra meblowe lub łazienkowe; tablice rejestracyjne niemetalowe; skrzynki pocztowe niemetalowe i nie murowane, **21** przybory kuchenne i gospodarstwa domowego oraz pojemniki; grzebień i gąbki; pędzle (z wyjątkiem pędzli do malowania); materiały do wytwarzania pędzli; sprzęt do czyszczenia; wełna (wata) stalowa; nieprzetworzone lub półprzetworzone szkło (z wyjątkiem szkła stosowanego w budownictwie); wyroby szklane, porcelanowe i ceramiczne nie ujęte w innych klasach; małe, ręczne przybory i narzędzia używane w gospodarstwie domowym i kuchni, jak również przybory toaletowe, wyroby szklane, artykuły porcelanowe; przybory i pojemniki używane w gospodarstwie domowym i w kuchni, jak przybory kuchenne, wiadra i rondle żelazne, aluminiowe, z tworzyw sztucznych i z innych materiałów, małe, ręczne narzędzia do siekania, mielenia, wyciskania; elektryczne grzebieńnię; elektryczne szczotki do zębów; suszarki do naczyń i stojaki do karafek, **22** liny, sznury, sieci, namioty, markizy, brezenty, żagle, produkty przemysłu żeglarskiego, torby i torebki nie ujęte w innych klasach; materiały na obicia i do wypełniania (z wyjątkiem gum lub tworzyw sztucznych); nieprzetworzone tekstylne materiały włókiennicze; sznury i szpagaty z włókien naturalnych i sztucznych, z papieru i tworzyw sztucznych, **23** przędza i nici dla włókiennictwa, **24** tekstylia i wyroby włókiennicze nie ujęte w innych klasach; nakruty na łóżka i obrusy, nakrycia tekstylne stosowane w gospodarstwie domowym; bielizna pościelowa z papieru, **25** odzież, obuwie, nakrycia głowy, **26** koronki; hafty, wstążki i sploty; guziki, haczyki i oczka, haftki, szpilki i igły; sztuczne kwiaty; artykuły krawieckie, zamki błyskawiczne, **27** dywany, chodniki (kilimy), maty i słomianki, linoleum i inne materiały do pokrywania podłóg; draperie (nie tekstylne), produkty przeznaczone do wykańczania ścian i podłóg, **28** gry i zabawki; artykuły sportowe i gimnastyczne nie ujęte w innych klasach; ozdoby choinkowe, sprzęt wędkarski, sprzęt do różnych gier i dyscyplin sportowych, **29** mięso, ryby, drób, dziczyzna; ekstrakty mięsne; konserwowane, mrożone, suszone i gotowane owoce i warzywa; galaretki, dżemy, kompoty; jaja, mleko, produkty mleczne; oleje i tłuszcze jadalne, artykuły spożywcze pochodzenia zwierzęcego, jak również warzywa i inne produkty ogrodnicze przystosowane do spożycia lub konserwowania, napoje mleczne z przewagą mleka, **30** kawa, herbata, kakao, cukier, ryż, tapioka, sago, kawa nienaturalna; mąka i produkty zbożowe, chleb, wyroby cukiernicze i słodczyce, lody; miód, melasa (syropy); drożdże, proszek do pieczenia; sól, musztarda; ocet, sosy (przyprawy); przyprawy; lód; artykuły spożywcze pochodzenia roślinnego przeznaczone

do spożycia lub konserwowania, środki do polepszania walorów smakowych artykułów spożywczych; napoje na bazie kawy, kakao lub czekolady; zboża przystosowane do spożycia dla ludzi, płatki owsiane, **31** produkty rolne, ogrodnicze, leśne oraz ziarna nie ujęte w innych klasach; żywe zwierzęta; świeże owoce i warzywa; nasiona, naturalne rośliny i kwiaty; karma dla zwierząt; słoń; płody rolne nie poddane żadnym procesom przygotowującym je do spożycia; drewno nieprzetworzone; zboże nieprzetworzone; jaja do wysiadania; żywe mięczaki i skorupiaki, **32** piwo; wody mineralne i gazowane oraz inne napoje bezalkoholowe; napoje owocowe i soki owocowe; syropy i inne preparaty do produkcji napojów, **33** napoje alkoholowe z wyjątkiem piwa, **34** tytoń; przybory dla palaczy; zapaliki; namiastki tytoniu (nie do celów leczniczych), **35** reklama; zarządzanie w działalności handlowej; administrowanie działalności handlowej; usługi w zakresie prac biurowych na rzecz osób trzecich; usługi świadczone przez osoby lub instytucje obejmujące pomoc w prowadzeniu lub zarządzaniu przedsiębiorstwami handlowymi lub pomoc w zarządzaniu w zakresie działalności gospodarczej lub handlowej przedsiębiorstw przemysłowych lub handlowych; usługi reklamowe obejmujące łączność z odbiorcami, zapowiedzi lub ogłoszenia za pośrednictwem wszelkich środków masowego przekazu odnośnie wszystkich rodzajów towarów i usług; wyselekcjonowanie, z myślą o osobach trzecich, różnych produktów z branży przemysłowej i spożywczej (bez uwzględnienia transportu), umożliwiającej konsumentom oglądanie i dokonywanie zakupu w odpowiednich warunkach za pośrednictwem sklepów detalicznych i hurtowni oraz za pomocą katalogów przesyłanych pocztą lub środków komunikacji elektronicznej (strony internetowe, telesklepy); usługi polegające na rejestracji, transkrypcji, tworzeniu, kompilacji lub systematyzacji informacji pisemnej lub w inny sposób zapisanej, jak również kompilacji danych matematycznych lub statystycznych; usługi agencji reklamowych oraz usługi takie jak dystrybucja prospektów, bezpośrednio lub za pośrednictwem poczty, dystrybucja próbek, reklama połączona z innymi usługami, takimi jak pożyczki bankowe lub reklama radiowa, **36** ubezpieczenia; usługi świadczone w sprawach finansowych i monetarnych oraz usługi dotyczące wszelkiego rodzaju umów ubezpieczeniowych; usługi obejmujące sprawy finansowe lub monetarne odnoszące się do: usług wszystkich instytucji bankowych lub instytucji współpracujących z nimi, jak maklerzy dewizowi lub izby rozrachunkowe; usług instytucji kredytowych, innych niż banki, takich jak towarzystwa kredytowe, spółki finansowe i pożyczkowe; usług pośredników dotyczących papierów wartościowych i dóbr; usług związanych ze sprawami monetarnymi potwierdzonymi przez powierników; usług związanych z emisją czeków podróżnych i akredyttyw; a także usługi związane z administrowaniem nieruchomościami: wynajmem, wyceną majątku nieruchomego lub finansowaniem; usługi związane z ubezpieczeniem obejmujące usługi świadczone przez agentów lub maklerów zajmujących się ubezpieczeniami, **37** usługi budowlane; naprawy; usługi instalacyjne w zakresie maszyn i urządzeń (klimatyzacyjnych, chłodniczych, do nawadniania), wind oraz drzwi i okien, urządzeń elektrycznych, alarmów przeciwwłamaniowych, telefonów i urządzeń biurowych; usługi świadczone przez wykonawców lub podwykonawców w czasie konstrukcji i budowy stacjonarnych budynków, jak również usługi świadczone przez osoby lub instytucje zajmujące się restauracją różnych obiektów lub ich utrzymaniem i konserwacją bez zmiany cech fizycznych lub chemicznych tych obiektów; usługi związane z wykonywaniem budynków, dróg, mostów, zapor lub linii przesyłowych, jak również usługi przedsiębiorstw specjalizujących się w zakresie budownictwa, takie jak malowanie, instalatorstwo hydrauliczne, ogrzewcze lub dekarstwo; usługi pomocnicze w budownictwie takie jak nadzór budowlany; usługi w zakresie budowy okrętów; usługi polegające na wypożyczaniu narzędzi i sprzętu budowlanego; usługi związane z naprawami obejmujące usługi przywracające obiekt do stanu używalności po jego zużyciu, uszkodzeniu, pogorszeniu się jakości lub częściowym uszkodzeniu; usługi związane z naprawami w zakresie elektryczności, umeblowania, przyrządów, narzędzi, **38** informacja o telekomunikacji; usługi umożliwiające komunikowanie się za pomocą narzędzi zmyślowych, obejmujące umożliwienie rozmowy między osobami, przekazywanie informacji od jednej osoby do drugiej, komunikację zarówno wizyjną jak i foniczną (radio i telewizja); usługi obejmujące transmisję programów radiowych lub telewizyjnych, **39** transport; pakowanie i składowanie towarów; organizowanie podróży; usługi związane z transportem ludzi lub towarów z miejsca na miejsce koleją, drogą lądową, drogą wodną, drogą powietrzną lub rurociągiem oraz niezbędne usługi ściśle związane z tym transportem, jak również usługi związane z gromadzeniem towarów w magazynach lub w innych budynkach w celu zabezpieczenia przed zniszczeniem lub kradzieżą; usługi świadczone

przez jednostki eksploatujące stacje, mosty, promy (drogi kolejowe) lub podobne wykorzystywane przez przewoźnika; usługi związane z wynajmem środków transportu; usługi związane z holowaniem morskim, rozładunkiem, funkcjonowaniem portów i nabrzeży oraz ratowaniem zatopionych statków i wraków morskich oraz ich ładunków; usługi związane z funkcjonowaniem portów lotniczych; usługi związane z pakowaniem towarów przed wysyłką; usługi związane z informacją dotyczącą podróży lub transportu towarów przez biura pośrednictwa oraz agencje turystyczne, z informacją o taryfach, rozkładach jazdy i sposobach transportu; usługi dotyczące kontroli pojazdów lub towarów przed transportem, **40** obróbka materiałów; usługi nie ujęte w innych klasach, polegające na mechanicznej lub chemicznej obróbce lub przekształcaniu przedmiotów lub substancji nieorganicznych i organicznych na rzecz osób trzecich; usługi związane z przekształcaniem przedmiotów lub substancji i z jakimkolwiek procesem powodującym zmianę ich istotnych właściwości; usługi związane z obróbką materiałów, mogące występować w czasie wytwarzania jakiegokolwiek substancji lub przedmiotu innego niż budowlany; usługi polegające na cięciu, kształtowaniu, polerowaniu przez ścieranie lub na pokrywaniu metalami, **41** nauczanie; kształcenie; rozrywka; organizowanie imprez sportowych i kulturalnych; usługi mające na celu rozwijanie zdolności umysłowych ludzi lub zwierząt; usługi związane z wszelkimi formami edukacji lub z tresurą zwierząt; usługi mające na celu przede wszystkim rozrywkę, zabawę lub rekreację; usługi związane z prezentacją dzieł sztuki lub literatury w celach kulturalno-oświatowych lub edukacyjnych, **42** badania oraz usługi, naukowe i techniczne, oraz ich projektowanie; analizy przemysłowe i usługi badawcze; projektowanie i ulepszanie sprzętu oraz oprogramowania komputerowego; usługi inżynierskie w zakresie ocen, opinii, badań oraz sporządzania raportów na polu naukowym i technologicznym; badania naukowe w dziedzinie medycyny, **43** usługi zaopatrzenia w żywność i napoje; tymczasowe zakwaterowanie; usługi świadczone przez osoby lub instytucje zajmujące się przygotowaniem żywności lub napojów do konsumpcji oraz usługi związane z zapewnieniem mieszkań i pokoiów w hotelach, pensjonatach lub w innych instytucjach zapewniających czasowe zakwaterowanie; usługi związane z rezerwacją zakwaterowania dla podróżnych, szczególnie przez biura podróży lub innych pośredników; usługi związane z zakwaterowaniem zwierząt, **44** usługi medyczne; usługi weterynaryjne; usługi w zakresie opieki medycznej; usługi higieniczne i kosmetyczne dla ludzi i zwierząt; usługi związane z rolnictwem, ogrodnictwem i leśnictwem; analizy medyczne związane z leczeniem osób, jak prześwietlenia rentgenowskie oraz pobierania próbek krwi; sztuczne zapładnianie; porady aptekarskie; hodowla zwierząt; usługi związane z uprawą roślin takie jak ogrodnictwo; usługi związane z kompozycjami roślinnymi, takie jak kompozycje kwiatowe a także projektowanie ogrodów, **45** usługi prawne; usługi w zakresie zapewnienia bezpieczeństwa i ochrony osób i mienia; usługi świadczone przez prawników na rzecz osób fizycznych, grup osób fizycznych, organizacji i przedsiębiorstw; usługi dochodzenia i nadzoru związane z bezpieczeństwem osób i podmiotów gospodarczych; usługi osobiste świadczone przez instytucje w celu zaspokojenia potrzeb poszczególnych osób, takie jak usługi dotrzymywania towarzystwa, usługi agencji matrymonialnych, usługi pogrzebowe.

(111) **240067** (220) 2009 11 16 (210) 362954
 (151) 2011 06 07 (441) 2010 03 01
 (732) „STARTER” Spółka z ograniczoną odpowiedzialnością,
 Poznań, PL.
 (540)



Kolor znaku: niebieski, żółty, biały
 (531) 26.4.9, 27.5.1, 29.1.13
 (510), (511) **12** części samochodowe, **37** usługi w zakresie obsługi i naprawy samochodów i pomocy drogowej, **39** usługi w zakresie ratownictwa, holowania pojazdów, wynajmu samochodów, wynajmu miejsc parkingowych i garażowych.

(111) **240068** (220) 2009 11 16 (210) 362955
 (151) 2011 06 07 (441) 2010 03 01
 (732) „STARTER” Spółka z ograniczoną odpowiedzialnością,
 Poznań, PL.

(540)



Kolor znaku: niebieski, żółty, biały
 (531) 26.4.9, 27.5.1, 29.1.13
 (510), (511) **12** części samochodowe, **37** usługi w zakresie obsługi i naprawy samochodów i pomocy drogowej, **39** usługi w zakresie ratownictwa, holowania pojazdów, wynajmu samochodów, wynajmu miejsc parkingowych i garażowych.

(111) **240069** (220) 2010 01 18 (210) 365147
 (151) 2011 06 13 (441) 2010 04 26
 (732) LEE & GROCK Spółka z ograniczoną odpowiedzialnością,
 Wrocław, PL.
 (540)



Kolor znaku: czarny, czerwony, biały
 (531) 24.17.3, 26.1.4, 27.5.1, 29.1.13
 (510), (511) **11** armatura regulacyjna do przewodów i urządzeń wodnych, armatura sanitarna, urządzenia do oświetlania, ogrzewania, wytwarzania pary, gotowania, chłodzenia, suszenia, wentylacji, zaopatrzenia w wodę oraz instalacje sanitarne, baterie umywalkowe, bidety, brodziki, ceramika łazienkowa, części do instalacji sanitarnych, instalacje i aparatura sanitarna, kabiny kąpielowe niemetalowe, kabiny natryskowe, kompakty WC, krany, miski ustępowe, natryski, pisuary, postumenty i półpostumenty do umywalk, sedesy, umywalki, uszczelki do kranów i armatury sanitarnej, wanny łazienkowe, wyposażenie do wanien, wyroby sanitarne z ceramiki, **35** promocja sprzedaży dla osób trzecich, usługi w zakresie zaopatrzenia osób trzecich polegające na zakupie produktów i usług dla innych przedsiębiorstw, organizacja wystaw w celach handlowych lub reklamowych, zgrupowanie na rzecz osób trzecich wszelkich towarów do instalacji wodnych, sanitarnych i kanalizacyjnych pozwalające nabywcy wygodnie je oglądać i kupować u hurtownika, **42** projektowanie dekoracji wnętrz, doradztwo budowlane, projektowanie instalacji sanitarnych.

(111) **240070** (220) 2010 02 03 (210) 365850
 (151) 2011 05 26 (441) 2010 05 10
 (732) „IGO-ART” AGENCJA IMPRESARYJNA Jadwiga Piątek-
 Włodarczyk, Łódź, PL.
 (540)



Kolor znaku: czerwony, fioletowy, różowy, czarny
 (531) 2.3.5, 26.11.3, 27.5.1, 29.1.14
 (510), (511) **35** usługi w zakresie impresariatu działalności artystycznej, **41** usługi w zakresie prowadzenia koncertów, organizacja imprez rozrywkowo-kulturalnych, organizacja konkursów tanecznych.

(111) **240071** (220) 2010 03 03 (210) 367268
 (151) 2011 06 13 (441) 2010 06 07
 (732) DERMIKA Spółka z ograniczoną odpowiedzialnością,
 Warszawa, PL.

(540) aquaoptima
 (510), (511) **01** surowce, odczynniki, preparaty biologiczne i chemiczne do wytwarzania środków kosmetycznych, myjących, czyszczących i sanitarnych, **03** środki kosmetyczne do pielęgnacji skóry, kremy, mleczka, maseczki, toniki, balsamy, lotony, płyny do pielęgnacji włosów, środki do mycia skóry, mydła, żele, preparaty kosmetyczne do kąpieli, kosmetyczne środki upiększające, wyroby perfumeryjne, wody toaletowe, kolońskie, zapachowe, olejki zapachowe, preparaty do makijażu i demakijażu, środki kosmetyczne do włosów, szampony, odżywki farby, preparaty do manicure i pedicure, lakiery do paznokci, środki do pielęgnacji jamy ustnej, pasty, proszki i płyny do zębów i protez dentystycznych, odświeżacze do ust w aerozolach, płyny, balsamy, żele, kremy do i po goleniu, środki do depilacji, produkty przeciw poceniu się, antyperspiranty, dezodoranty, ałun, mydła dezynfekujące, mydła przeciwpotowe, preparaty do odchudzania, maści do celów kosmetycznych, talk kosmetyczny, mieszaniny zapachowe, farbki do bielizny, wybielacze, środki do mycia i szorowania, olejki toaletowe, olejki do celów kosmetycznych i perfumeryjnych, preparaty czyszczące, preparaty do polerowania, pasty do obuwia, skóry, podłóg, mebli, waciki, woski, barwniki kosmetyczne, **05** preparaty farmaceutyczne, biologiczne, bakteriologiczne i chemiczne do celów farmaceutycznych, preparaty wspomagające leczenie, **35** usługi agencji reklamowych z wykorzystaniem wszystkich metod słownych, dźwiękowych, audio-wizualnych i multimedialnych, badania rynku, doradztwo handlowe, usługi marketingowe, **39** konfekcjonowanie wyrobów kosmetycznych, perfumeryjnych oraz chemii gospodarczej, **42** prowadzenie laboratoriów, prac naukowo-badawczych i aplikacyjnych w zakresie środków kosmetycznych, pielęgnacyjnych, perfumeryjnych, wspomagających leczenie i farmaceutycznych oraz chemii gospodarczej, **44** prowadzenie poradnictwa i pokazów w zakresie sposobów używania i stosowania kosmetyków, artykułów pielęgnacyjnych, perfumeryjnych i wspomagających leczenie, usługi w zakresie salonów fryzjerskich i klinik medycznych, kosmetycznych (salony piękności), **45** pośrednictwo w zawieraniu umów handlowych.

(111) **240072** (220) 2010 04 01 (210) 368644
 (151) 2011 06 17 (441) 2010 07 05
 (732) Eurozet Spółka z ograniczoną odpowiedzialnością, Warszawa, PL.

(540) Co się święci
 (510), (511) **16** gazety, czasopisma, **35** usługi w zakresie reklamy prasowej, dystrybucji materiałów reklamowych, szczególnie prospektów, broszur.

(111) **240073** (220) 2010 04 02 (210) 368734
 (151) 2011 06 06 (441) 2010 07 19
 (732) VINPOL Spółka z ograniczoną odpowiedzialnością, Toruń, PL.

(540) I AM COOL
 (510), (511) **32** napoje bezalkoholowe; aperityfy bezalkoholowe, koktajle bezalkoholowe, ekstrakty owocowe bezalkoholowe, sorbety; napoje izotoniczne; napoje musujące; piwo; soki i nektary owocowe; soki warzywne; woda mineralna, woda gazowana, woda sodowa, woda stołowa; preparaty i esencje do produkcji napojów bezalkoholowych, izotonicznych, musujących oraz soków; syropy do napojów, **33** napoje alkoholowe; giny, **43** usługi w zakresie tymczasowego zakwaterowania, usługi w zakresie prowadzenia hoteli, moteli, pensjonatów, zajazdów; usługi w zakresie prowadzenia restauracji, winiarni, pubów, barów, kawiarni i innych punktów gastronomicznych, usługi zaopatrzenia w żywność i napoje, przygotowywanie dań (żywność i napoje) na zamówienie oraz ich dostawa.

(111) **240074** (220) 2010 04 15 (210) 369180
 (151) 2011 07 28 (441) 2010 07 19
 (732) „Body & Mind” Szymon Ściński, Inowrocław, PL.
 (540)



Kolor znaku: niebieski, czerwony
 (531) 2.9.4, 24.17.1, 26.1.1, 27.5.1, 29.1.12

(510), (511) **41** usługi w zakresie kultury fizycznej, instruktazu, instruktazu gimnastycznego.

(111) **240075** (220) 2010 04 19 (210) 369257
 (151) 2011 08 23 (441) 2010 08 02
 (732) Uniwersytet Łódzki, Łódź, PL.
 (540)



Kolor znaku: szary, granatowy, czarny

(531) 1.13.15, 26.4.3, 26.4.7, 27.5.1, 29.1.13

(510), (511) **01** preparaty chemiczne do analiz laboratoryjnych, inne niż do celów medycznych lub weterynaryjnych, preparaty stosowane w bakteriologii, inne niż do celów medycznych lub weterynaryjnych, biologiczne preparaty do celów innych niż medyczne lub weterynaryjne, preparaty chemiczne do celów naukowych, inne niż do celów medycznych lub weterynaryjnych, chemiczne substancje do analiz laboratoryjnych, inne niż do celów medycznych lub weterynaryjnych, kultury mikroorganizmów, inne niż do celów medycznych lub weterynaryjnych, mikroorganizmy, inne niż do celów medycznych lub weterynaryjnych, preparaty z mikroorganizmów, inne niż do celów medycznych lub weterynaryjnych, chemiczne odczynniki, inne niż do celów medycznych lub weterynaryjnych, preparaty bakteriologiczne do celów medycznych i weterynaryjnych, preparaty bakteriologiczne do celów medycznych i weterynaryjnych, preparaty biologiczne do celów medycznych, chemiczne odczynniki do celów medycznych lub weterynaryjnych, preparaty chemiczne do celów farmaceutycznych, preparaty chemiczne do celów medycznych, preparaty chemiczne do celów weterynaryjnych, kultury mikroorganizmów do celów medycznych lub weterynaryjnych, odczynniki chemiczne do celów medycznych lub weterynaryjnych, preparaty z mikroorganizmów do celów medycznych lub weterynaryjnych, **42** analizy chemiczne, badania bakteriologiczne, badania biologiczne, badania chemiczne, badania w zakresie ochrony środowiska naturalnego, prace badawczo-rozwojowe dla osób trzecich; analizy laboratoryjne, inne niż do celów medycznych lub weterynaryjnych.

(111) **240076** (220) 2010 04 27 (210) 369683
 (151) 2011 06 16 (441) 2010 08 02
 (732) ZET Premium Spółka z ograniczoną odpowiedzialnością, Warszawa, PL.

(540) od A do ZET

(510), (511) **35** usługi reklamowe i promocyjne, w tym promowanie i reklamowanie za pośrednictwem Internetu, w prasie, radiu i telewizji; badanie rynku i opinii publicznej; dystrybucja i rozpowszechnianie programów i materiałów reklamowych; informacja handlowa i biznesowa; doradztwo, zarządzanie i pomoc w działalności gospodarczej, zarządzanie i pomoc w działalności gospodarczej; organizacja wystaw handlowych lub reklamowych; zdobywanie i przetwarzanie informacji, zarządzanie zbiorami informatycznymi, **38** usługi agencji informacyjnej w zakresie udostępniania aktualności i wiadomości, usługi łączności telefonicznej poprzez terminale komputerowe; emisja programów radiowych i telewizyjnych, transmisje i retransmisje programów radiowych i telewizyjnych; organizowanie i rozpowszechnianie programów edukacyjnych i rozrywkowych; usługi portalu internetowego obejmujące takie usługi telekomunikacyjne jak: przesyłanie za pośrednictwem Internetu informacji tekstowych, obrazowych i dźwiękowych; rozpowszechnianie programów radiowych i telewizyjnych; opracowywanie i przekazywanie wiadomości, **41** produkcja i montaż programów radiowych i telewizyjnych, organizowanie konkursów edukacyjnych i rozrywkowych, organizowanie rozrywki radiowej i telewizyjnej, organizacja czasu wolnego, produkcja i organizowanie widowisk, pokazów, spektakli, koncertów i imprez rozrywkowych oraz kulturalnych, organizowanie imprez

sportowych, usługi impresariów w zakresie organizowania spektakli, udostępnianie nagranych nośników obrazu i dźwięku, wypożyczanie nagrań, usługi w zakresie opracowywania reportaży, usługi w zakresie opracowywania tłumaczeń.

(111) **240077** (220) 2010 04 29 (210) 369766
(151) 2011 06 16 (441) 2010 08 02
(732) VICREDO Michał Peschak, Kraków, PL.
(540) IFINA
(510), (511) **36** informacje finansowe, informacje bankowe, informacje o ubezpieczeniach.

(111) **240078** (220) 2010 05 10 (210) 370089
(151) 2011 06 14 (441) 2010 08 16
(732) Fundacja Partnerstwo dla Środowiska, Kraków, PL.
(540) czysta turystyka
(510), (511) **35** edycja tekstów reklamowych, fotokopiowanie, publikacja tekstów reklamowych, prowadzenie agencji importowo-eksportowej, doradztwo w zakresie prowadzenia działalności gospodarczej, usługi agencji informacji handlowej, wykonywanie badań w zakresie działalności gospodarczej, doradztwo w zakresie organizowania i kierowania działalnością gospodarczą, pomoc w zakresie prowadzenia działalności gospodarczej, marketing, usługi reklamy, promocja postaw prospołecznych i ekologicznych, zgrupowanie na rzecz osób trzecich pozwalające wygodnie je oglądać i kupować w hurtowni i sklepie z książkami, zgrupowanie na rzecz osób trzecich różnych towarów pozwalające nabywcy wygodnie je kupować i oglądać w hurtowni i sklepie z produktami określonymi jako produkty lokalne (wytworzonymi z surowców lokalnie dostępnych) a w szczególności: z produktami spożywczymi oraz wyrobami z wikliny, drewna, kamienia, kamieni szlachetnych i półszlachetnych, metalu oraz wyrobami z rękodzieła dziewiarskiego, **41** organizacja szkoleń, sympozjów, konferencji, kongresów, wystaw i innych imprez edukacyjnych, kulturalnych i sportowych, publikacja tekstów innych niż reklamowe, usługi edukacyjne, nauczanie, publikowanie książek, tłumaczenia, wykonywanie fotoreportaży, informacja o rozrywkach i rekreacji, usługi muzealne, usługi wydawnicze, prowadzenie w ramach zielonych szkół nauki zachowań prospołecznych i ekologicznych, **42** wykonywanie badań i analiz technicznych, doradztwo techniczne, doradztwo w zakresie ochrony środowiska, propagowanie i realizacja działań na rzecz ochrony środowiska, projektowanie tras turystycznych, doradztwo w zakresie oprogramowania i dostarczania oprogramowania komputerowego, certyfikacja obiektów budowlanych, przestrzeni miejskiej, sprzętu turystycznego i usług turystycznych, projektowanie tras turystycznych, **43** usługi hotelarskie, usługi gastronomiczne, certyfikacja usług hotelarskich i gastronomicznych, catering, domy turystyczne, rezerwacje hotelowe, wynajem sal, **45** usługi w zakresie administrowania prawami własności intelektualnej, udzielanie licencji i pośrednictwo w obrocie prawami własności intelektualnej.

(111) **240079** (220) 2010 05 19 (210) 370545
(151) 2011 08 12 (441) 2010 08 30
(732) „BALTIC HOME” Spółka Cywilna Michał Japtok i Irena Barbara Jasiukiewicz, Świnoujście, PL.
(540)



Kolor znaku: szary, żółty, niebieski, zielony, jasnozielony
(531) 26.1.2, 26.4.1, 26.7.1, 27.5.1, 29.1.14

(510), (511) **35** usługi reklamowe i marketingowe na rzecz osób trzecich, pomoc w zarządzaniu hotelami, pensjonatami oraz domami wypoczynku, usługi pośrednictwa w zakresie przedstawicielstwa

podmiotów zagranicznych w kraju dotyczące usług reklamowych, marketingowych, pomocy w zarządzaniu hotelami, pensjonatami oraz domami wypoczynku, **36** pośrednictwo w obrocie nieruchomościami-kupno-sprzedaż, zamiana, najem, wynajem, dzierżawa, wyce- na nieruchomości, zarządzanie nieruchomościami, **39** organizowanie podróży, przejazdów, wszelkiego typu imprez turystycznych, wycieczek, organizacja przewozu osób wszelkimi środkami transportu, wypożyczanie samochodów, prowadzenie biur podróży i agencji turystycznych, pilotowanie wycieczek, informacja dotycząca podróży, taryf, rozkładów jazdy i alternatywnych rodzajów transportu, **43** rezerwacja i wynajmowanie pokoi w hotelach, pensjonatach, motelach oraz kwaterach, organizowanie zakwaterowania osób indywidualnych oraz grup.

(111) **240080** (220) 2010 05 19 (210) 370546
(151) 2011 08 12 (441) 2010 08 30
(732) „BALTIC HOME” Spółka Cywilna Michał Japtok i Irena Barbara Jasiukiewicz, Świnoujście, PL.
(540) BALTIC HOME
(510), (511) **35** usługi reklamowe i marketingowe na rzecz osób trzecich, pomoc w zarządzaniu hotelami, pensjonatami oraz domami wypoczynku, usługi pośrednictwa w zakresie przedstawicielstwa podmiotów zagranicznych w kraju dotyczące usług reklamowych, marketingowych, pomocy w zarządzaniu hotelami, pensjonatami oraz domami wypoczynku, **36** pośrednictwo w obrocie nieruchomościami-kupno-sprzedaż, zamiana, najem, wynajem, dzierżawa, wyce- na nieruchomości, zarządzanie nieruchomościami, **39** organizowanie podróży, przejazdów, wszelkiego typu imprez turystycznych, wycieczek, organizacja przewozu osób wszelkimi środkami transportu, wypożyczanie samochodów, prowadzenie biur podróży i agencji turystycznych, pilotowanie wycieczek, informacja dotycząca podróży, taryf, rozkładów jazdy i alternatywnych rodzajów transportu, **43** rezerwacja i wynajmowanie pokoi w hotelach, pensjonatach, motelach oraz kwaterach, organizowanie zakwaterowania osób indywidualnych oraz grup.

(111) **240081** (220) 2006 01 17 (210) 304941
(151) 2011 06 20 (441) 2006 05 02
(732) „SCITEEX” Spółka z ograniczoną odpowiedzialnością, Warszawa, PL.
(540) blasteco
(510), (511) **06** metalowe konstrukcje budowlane, kabiny, kasety, osłony, pojemniki, kratownice, stoły, blaty, drzwi, ramy, osprzęt do kabin metalowych, zawarte w tej klasie, **07** maszyny, obrabiarki i części do nich, elektryczne i pneumatyczne urządzenia ściernie, szlifierki, polerki i gładziarki, piaskarki, wycinarki, urządzenia do cięcia, urządzenia czyszczące do powierzchni twardych, sprężarki, alternatory, generatory, dmuchawy, podnośniki, chwytaki, części maszyn, łożyska, silniki, osłony, obudowy maszyn, roboty przemysłowe, pompy, podnośniki, sprzęgła, szlifierki, obrabiarki, tokarki, frezarki, **42** usługi inżynierskie, ekspertyzy, projekty, badania techniczne, doradztwo zawodowe, testowanie materiałów, wzornictwo przemysłowe.

(111) **240082** (220) 2006 01 17 (210) 304969
(151) 2011 06 20 (441) 2006 05 02
(732) „SCITEEX” Spółka z ograniczoną odpowiedzialnością, Warszawa, PL.
(540) sciteex
(510), (511) **06** metalowe konstrukcje budowlane, kabiny, kasety, osłony, pojemniki, kratownice, stoły, blaty, drzwi, ramy, osprzęt do kabin metalowych, zawarte w tej klasie, **07** maszyny, obrabiarki i części do nich, elektryczne i pneumatyczne urządzenia ściernie, szlifierki, polerki i gładziarki, piaskarki, wycinarki, urządzenia do cięcia, urządzenia czyszczące do powierzchni twardych, sprężarki, alternatory, generatory, dmuchawy, podnośniki, chwytaki, części maszyn, łożyska, silniki, osłony, obudowy maszyn, roboty przemysłowe, pompy, podnośniki, sprzęgła, szlifierki, obrabiarki, tokarki, frezarki, **42** usługi inżynierskie, ekspertyzy, projekty, badania techniczne, doradztwo zawodowe, testowanie materiałów, wzornictwo przemysłowe.

(111) **240083** (220) 2006 01 17 (210) 304967
(151) 2011 06 20 (441) 2006 05 02

(732) „SCITEEX” Spółka z ograniczoną odpowiedzialnością,
Warszawa, PL.

(540) getrasur

(510), (511) **06** metalowe konstrukcje budowlane, kabiny, kasety, osłony, pojemniki, kratownice, stoły, blaty, drzwi, ramy, osprzęt do kabin metalowych, zawarte w tej klasie, **07** maszyny, obrabiarki i części do nich, elektryczne i pneumatyczne urządzenia ściernie, szlifierki, polerki i gładziarki, piaskarki, wycinarki, urządzenia do cięcia, urządzenia czyszczące do powierzchni twardych, sprężarki, alternatory, generatory, dmuchawy, podnośniki, chwytaki, części maszyn, łożyska, silniki, osłony, obudowy maszyn, roboty przemysłowe, pompy, podnośniki, sprzęgła, szlifierki, obrabiarki, tokarki, frezarki, **42** usługi inżynierskie, ekspertyzy, projekty, badania techniczne, doradztwo zawodowe, testowanie materiałów, wzornictwo przemysłowe.

(111) **240084** (220) 2006 01 17 (210) 304970
(151) 2011 06 20 (441) 2006 05 02

(732) „SCITEEX” Spółka z ograniczoną odpowiedzialnością,
Warszawa, PL.

(540) getraflex

(510), (511) **06** metalowe konstrukcje budowlane, kabiny, kasety, osłony, pojemniki, kratownice, stoły, blaty, drzwi, ramy, osprzęt do kabin metalowych, zawarte w tej klasie, **07** maszyny, obrabiarki i części do nich, elektryczne i pneumatyczne urządzenia ściernie, szlifierki, polerki i gładziarki, piaskarki, wycinarki, urządzenia do cięcia, urządzenia czyszczące do powierzchni twardych, sprężarki, alternatory, generatory, dmuchawy, podnośniki, chwytaki, części maszyn, łożyska, silniki, osłony, obudowy maszyn, roboty przemysłowe, pompy, podnośniki, sprzęgła, szlifierki, obrabiarki, tokarki, frezarki, **42** usługi inżynierskie, ekspertyzy, projekty, badania techniczne, doradztwo zawodowe, testowanie materiałów, wzornictwo przemysłowe.

(111) **240085** (220) 2006 01 17 (210) 304971
(151) 2011 06 20 (441) 2006 05 02

(732) „SCITEEX” Spółka z ograniczoną odpowiedzialnością,
Warszawa, PL.

(540) cabikit

(510), (511) **06** metalowe konstrukcje budowlane, kabiny, kasety, osłony, pojemniki, kratownice, stoły, blaty, drzwi, ramy, osprzęt do kabin metalowych, zawarte w tej klasie, **07** maszyny, obrabiarki i części do nich, elektryczne i pneumatyczne urządzenia ściernie, szlifierki, polerki i gładziarki, piaskarki, wycinarki, urządzenia do cięcia, urządzenia czyszczące do powierzchni twardych, sprężarki, alternatory, generatory, dmuchawy, podnośniki, chwytaki, części maszyn, łożyska, silniki, osłony, obudowy maszyn, roboty przemysłowe, pompy, podnośniki, sprzęgła, szlifierki, obrabiarki, tokarki, frezarki, **42** usługi inżynierskie, ekspertyzy, projekty, badania techniczne, doradztwo zawodowe, testowanie materiałów, wzornictwo przemysłowe.

(111) **240086** (220) 2007 07 09 (210) 327544
(151) 2011 06 20 (441) 2007 10 15

(732) GROUPE AUCHAN, Croix, FR.

(540)



Kolor znaku: zielony, czerwony, biały

(531) 3.7.13, 3.7.21, 26.1.5, 27.5.1, 29.1.13

(510), (511) **16** publikacje, czasopisma, katalogi, broszury, ulotki, artykuły papiernicze, papier, tektura i wyroby z tych materiałów, kalendarze, informatory, prospekty, wydawnictwa periodyczne i nieperiodyczne, materiały piśmienne, materiały szkoleniowe i instruktażowe,

29 mięso, ekstrakty z mięsa, galaretki z mięsa, mięso konserwowane, mięso solone, mięso wieprzowe, ryby, drób, dziczyzna, ekstrakty mięsne, konserwowane, suszone i gotowane owoce i warzywa, galaretki, dżemy, kompoty, jaja, mleko, produkty mleczne, napoje mleczne z przewagą mleka, oleje i tłuszcze jadalne, chipsy ziemniaczane, konserwy mięsne, konserwy rybne, proteiny spożywcze, rosół, zupy, żelatyna do żywności, **30** kawa, herbata, kakao, napoje na bazie kawy, herbaty, kakao, cukier, ryż, tapioka, sago, kawa nienaturalna, mąka i produkty zbożowe, chleb, zboża przystosowane do spożycia dla ludzi, wyroby cukiernicze i słodczyce, czekolada, napoje na bazie czekolady, lody, miód, melasa (syropy), drożdże, proszek do pieczenia, sól, musztarda, ocet, sosy (przyprawy), sosy do sałatek, przyprawy, lód, **31** produkty rolne, ogrodnicze, leśne oraz ziarna nie ujęte w innych klasach, żywe zwierzęta, świeże owoce i warzywa, nasiona, zboża nie przerobione, rośliny i kwiaty naturalne, karma dla zwierząt, sód, **32** piwo, wody mineralne i gazowane oraz inne napoje bezalkoholowe, napoje owocowe i soki owocowe, syropy i inne preparaty do produkcji napojów, **33** wyroby alkoholowe, **35** zgrupowanie na rzecz osób trzecich różnych towarów pozwalające nabywcy wygodnie oglądać i kupować te towary: w centrum handlowym, hipermarkecie, supermarkecie, hurtowni, sklepie, z katalogu różnych artykułów, na stronie internetowej, za pośrednictwem usługi elektronicznej, za pośrednictwem systemu telezakupów, wykorzystując zamówienie korespondencyjne, używając środków telekomunikacji, usługi w zakresie prowadzenia centrum handlowego, zarządzanie w działalności handlowej, administrowanie działalności handlowej, doradztwo w zakresie działalności gospodarczej, usługi w zakresie reklamy, dystrybucja materiałów reklamowych i promocyjnych, a w szczególności gazetki i ulotki reklamowych, rozpowszechnianie próbek towarów, reklama radiowa, reklama telewizyjna, reklama za pośrednictwem środków elektronicznych, wynajmowanie powierzchni na cele reklamowe, wynajmowanie miejsc na umieszczanie ogłoszeń lub reklam, publikowanie tekstów reklamowych, rozpowszechnianie ogłoszeń reklamowych, reklamy korespondencyjne, reklamy prasowe, manekiny do celów reklamowych i promowania sprzedaży, pokazy towarów, plakaty reklamowe, promocja sprzedaży, organizacja wystaw w celach handlowych lub promocyjnych, dekoracja wystaw sklepowych, usługi w zakresie komputerowych baz danych, w tym pozyskiwanie i systematyzacja danych, komputerowe zarządzanie plikami, sortowanie danych w bazach komputerowych, wyszukiwanie danych w bazach komputerowych, zarządzanie i administracja danymi w zbiorach informatycznych, przeprowadzanie sondaży, ankiety, zbieranie opinii, badania rynku, pośrednictwo w uzyskaniu zaproszeń na targi, imprezy okolicznościowe, biznesowe, pośrednictwo w uzyskaniu zaproszeń na wystawy oraz inne imprezy specjalistyczne wraz z imprezami towarzyszącymi, informacja o powyższych usługach, **36** inwestycje kapitałowe, doradztwo finansowe, kredytowanie, kredyty ratalne, dzierżawa i najem majątku nieruchomego, administrowanie majątkiem nieruchomym, pośrednictwo w sprawach majątku nieruchomego, ściąganie czynszów, zarządzanie majątkiem nieruchomym, **37** obsługa i naprawa pojazdów, usługi stacji obsługi samochodów, stacje paliw, usługi mycia samochodów, instalacja, konserwacja i naprawa maszyn, zabezpieczanie pojazdów przed korozją, **39** dystrybucja gazet, transport pasażerski, rezerwacja miejsc w środkach transportu, w tym pośrednictwo i rezerwacja usług w zakresie komunikacji i podróży, czarterowanie, przewóz ludzi i towaru pojazdami mechanicznymi, koleją, statkami i samolotami, usługi bagażowe, transport pieniędzy i rzeczy wartościowych, transport chorych, wynajmowanie środków transportu podróży, informacja o transporcie, pośrednictwo transportowe, pakowanie i składowanie towarów, **40** wywoływanie filmów fotograficznych, wykonywanie odbitek i reprodukcji, **41** organizowanie i obsługa loterii, konkursów, zawodów sportowych, nauczanie, kształcenie, rozrywka, działalność sportowa i kulturalna, **43** usługi gastronomiczne, bary szybkiej obsługi, snack bary, stolówki, kafeteria, kawiarnie, restauracje, restauracje samoobsługowe; usługi zaopatrzenia w żywność i napoje, przygotowywanie dań (żywność i napoje) na zamówienie oraz ich dostawa, **44** salony fryzjerskie, salony piękności, salony kosmetyczne, usługi w zakresie odnowy biologicznej, usługi solaryjne.

(111) **240087** (220) 2007 12 20 (210) 334377
(151) 2011 06 09 (441) 2008 03 31

(732) WÓDKA POLSKA SPÓŁKA Z OGRANICZONĄ
ODPOWIEDZIALNOŚCIĄ SPÓŁKA KOMANDYTOWA, Lublin, PL.

(540)



Kolor znaku: biały, złoty i odcienie, czerwony, czarny

(531) 26.11.3, 26.11.12, 27.7.1, 29.1.14

(510), (511) **33** wyroby i napoje alkoholowe.(111) **240088** (220) 2007 12 20 (210) 334378

(151) 2011 06 09 (441) 2008 03 31

(732) WÓDKA POLSKA SPÓŁKA Z OGRANICZONĄ
ODPOWIEDZIALNOŚCIĄ SPÓŁKA KOMANDYTOWA, Lublin, PL.

(540)



(531) 7.1.1, 24.7.3, 27.5.1

(510), (511) **33** wyroby i napoje alkoholowe.(111) **240089** (220) 2007 12 20 (210) 334379

(151) 2011 06 09 (441) 2008 03 31

(732) WÓDKA POLSKA SPÓŁKA Z OGRANICZONĄ
ODPOWIEDZIALNOŚCIĄ SPÓŁKA KOMANDYTOWA, Lublin, PL.

(540)



(531) 26.11.3, 26.11.12, 27.7.1

(510), (511) **33** wyroby i napoje alkoholowe.(111) **240090** (220) 2010 05 24 (210) 370689

(151) 2011 08 18 (441) 2010 08 30

(732) GLOBAL INVEST CORPORATION Spółka z ograniczoną
odpowiedzialnością, Poznań, PL.

(540)



Kolor znaku: czarny, zielony, biały

(531) 1.15.5, 26.11.3, 27.5.1, 29.1.13

(510), (511) **04** węgiel kamienny.(111) **240091** (220) 2009 09 07 (210) 360294

(151) 2011 06 13 (441) 2009 12 21

(732) Przedsiębiorstwo Wyrobów Cukierniczych „ODRA”
Spółka Akcyjna, Brzeg, PL.

(540)



(531) 3.4.1, 3.4.2, 3.4.24, 18.4.1, 18.4.2, 25.1.15, 27.5.1

(510), (511) **30** pomadki.(111) **240092** (220) 2009 09 07 (210) 360295

(151) 2011 06 13 (441) 2009 12 21

(732) Przedsiębiorstwo Wyrobów Cukierniczych „ODRA”
Spółka Akcyjna, Brzeg, PL.

(540)



(531) 3.4.1, 3.4.2, 3.4.24, 18.4.1, 18.4.2, 25.1.15, 27.5.1

(510), (511) **30** pomadki.(111) **240093** (220) 2009 10 07 (210) 361402

(151) 2011 06 13 (441) 2010 01 18

(732) „CENTRUM REKREACJI I WYPOCZYNKU” SPÓŁKA
Z OGRANICZONĄ ODPOWIEDZIALNOŚCIĄ, Warszawa, PL.

(540) ZŁOTA JESIEŃ

(510), (511) **43** domy dla emerytów, domy dla osób w podeszłym
wieku, **44** opieka medyczna, domy spokojnej starości, domy dla re-
konwalescentów.(111) **240094** (220) 2009 10 28 (210) 362193

(151) 2011 07 21 (441) 2010 02 01

(732) MARKA „SOKOŁÓW-SERVICE” Spółka z ograniczoną
odpowiedzialnością, Spółka Komandytowa, Sokołów Podlaski, PL.

(540)

Kolor znaku: złoty, jasnozłoty, ciemnozłoty, czerwony,
jasnoczerwony, ciemnoczerwony, biały, czarny, zielony, różowy

(531) 5.1.3, 5.3.2, 5.9.17, 8.5.1, 8.5.3, 25.1.15, 27.5.1, 29.1.15

(510), (511) **29** mięso, drób, wędliny, wyroby drobiarskie, konserwy
mięsne, mięsne wyroby garmazeryjne.

(111) **240095** (220) 2009 10 28 (210) 362204
 (151) 2011 06 07 (441) 2010 02 01
 (732) MAXPOL Spółka z ograniczoną odpowiedzialnością,
 Sufczyn, PL.
 (540)



(531) 26.11.2, 27.5.1
 (510), (511) **29** ryby, warzywa i owoce gotowane, konserwowane, suszone i mrożone, produkty żywnościowe z warzyw i owoców, koncentraty warzywne i owocowe, przeciera i pulpy warzywne i owocowe, marmolady, dżemy, galaretki, sałatki, sałatki warzywne, sałatki owocowe, grzyby suszone i przetworzone, zupy, tłuszcze jadalne, wyroby nabiałowe, wyroby mleczarskie, sery, wyroby olejarskie, **30** kawa, herbata, kakao, substytuty kawy i herbaty, mąka i produkty zbożowe, ryż, produkty sojowe, płatki śniadaniowe, makaron, cukier, czekolada i wyroby czekoladowe, cukierki, słodycze, chleb, ciastka i wyroby cukiernicze, lody, miód, drożdże, półprodukty i preparaty do pieczenia, sól, musztarda, majonezy, ketchupy, ocet, sosy, przyprawy i mieszanki przypraw, zioła suszone jako przyprawy, **31** świeże owoce i warzywa, płody rolne, ogrodowe i leśne, **32** napoje bezalkoholowe, wody źródlane, mineralne i gazowane, napoje owocowe, soki owocowe, soki warzywne, koncentraty do przygotowywania napojów; piwo, **35** usługi marketingowe, doradztwo w marketingu i sprzedaży, usługi informacji handlowej, badania rynkowe i analiza rynku, organizacja targów i wystaw handlowych, organizowanie sieci sprzedaży i dystrybucji towarów, prezentacja towarów w punktach sprzedaży artykułów spożywczych i napojów, sprzedaż hurtowa i detaliczna produktów spożywczych i napojów, sprzedaż produktów spożywczych i napojów z dostawą do zamawiającego, sprzedaż produktów spożywczych i napojów za pośrednictwem Internetu, **39** usługi transportowe, dostawa towarów, dostawa towarów w systemie sprzedaży do zamawiającego, pakowanie i składowanie towarów.

(111) **240096** (220) 2009 11 04 (210) 362478
 (151) 2011 06 07 (441) 2010 02 15
 (732) GRUPA BIO ALIANS Spółka z ograniczoną odpowiedzialnością, Warszawa, PL.
 (540)



Kolor znaku: błękitny, czarny
 (531) 1.15.5, 26.11.1, 26.11.13, 27.5.1, 29.1.12
 (510), (511) **01** gazy zestalone do celów przemysłowych, katalizatory biochemiczne, katalizatory chemiczne, metan, **04** energia elektryczna, paliwo gazowe, paliwo silnikowe, mieszanki paliwa zgazowanego, **09** instalacje elektryczne, instalacje elektryczne do zdalnego sterowania procesami przemysłowymi, przewodniki elektryczne, przewody elektryczne, transformatory elektryczne, tranzystory [elektronika], urządzenia do kontroli i regulacji ciepła, urządzenia do pomiaru ciśnienia, urządzenia elektryczne do zdalnego zapłonu, wskaźniki elektryczności, wskaźniki ciśnienia jako rejestratory ciśnienia, **11** chłodnice do pieców, aparatura i instalacje chłodnicze, rekuperatory ciepła, wymienniki ciepła nie będące częściami maszyn, zasobniki ciepła, generatory gazu jako instalacje, urządzenia do oczyszczania gazu, dźwigary do ładowania pieców, urządzenia do załadunku pieców, zbiorniki chłodzące do pieców, piece inne niż do celów doświadczalnych, piece jako urządzenia grzewcze, instalacje do filtrowania powietrza, urządzenia do chłodzenia powietrza, **31** pnie drzew, drzewa jako rośliny, kisonki jako pokarm dla zwierząt, kukurydza, odpady gorzelniane jako pasza dla zwierząt, siano, słoma jako pasza, słoma na ściółkę, **39** dystrybucja energii, dystrybucja prądu elektrycznego, **40** wytwarzanie energii, recykling odpadów i odpadów.

(111) **240097** (220) 2009 11 26 (210) 363373
 (151) 2011 06 07 (441) 2010 03 01

(732) TOP TRAVEL SERVICE spółka cywilna Barbara Marchewka,
 Katarzyna Szczurek, Kraków, PL.
 (540)



Kolor znaku: niebieski, srebrny
 (531) 24.15.1, 27.5.1, 29.1.12
 (510), (511) **36** pośrednictwo ubezpieczeniowe, informacje o ubezpieczeniach, **39** usługi biur podróży, usługi biur turystycznych, pośrednictwo w zawieraniu umów o świadczenie usług turystycznych, usługi turystyczne zawarte w tej klasie, usługi w zakresie planowania podróży, organizowanie podróży, organizowanie wycieczek, organizowanie pielgrzymek, organizowanie zwiedzania, pilotowanie grup wycieczkowych, przewodnictwo wycieczek, usługi informacji o transporcie, rezerwacje miejsc w podróży, pośrednictwo w sprzedaży biletów, pośrednictwo wizowe, usługi w zakresie przewozu osób i rzeczy, wynajmowanie pojazdów, **41** usługi w zakresie edukacji, szkolenia, organizacja i obsługa konferencji i seminariów, organizacja i obsługa imprez kulturalnych, organizacja koncertów, usługi związane z organizacją wypoczynku, usługi związane z organizacją rozrywki, organizacja imprez integracyjnych i motywacyjnych, **43** usługi hoteli i pensjonatów, rezerwacje w hotelach i innych miejscach zakwaterowania, usługi kempingów, domów turystycznych, domów wypoczynkowych, usługi gastronomiczne, usługi barów, kawiarni, restauracji.

(111) **240098** (220) 2010 02 04 (210) 365913
 (151) 2011 08 23 (441) 2010 05 10
 (732) Marquard Media AG, Zug, CH.
 (540) TWÓJ MAGICZNY MAGAZYN AMELIA
 (510), (511) **16** czasopisma, wydawnictwa periodyczne, książki, kalendarze, **35** reklama prasowa, reklama komputerowa, przesyłanie reklam za pośrednictwem telefonii komórkowej.

(111) **240099** (220) 2010 02 04 (210) 365914
 (151) 2011 08 23 (441) 2010 05 10
 (732) Marquard Media AG, Zug, CH.
 (540)



Kolor znaku: ciemnoróżowy
 (531) 27.5.1, 29.1.1
 (510), (511) **16** czasopisma, wydawnictwa periodyczne, książki, kalendarze, **35** reklama prasowa, reklama komputerowa, przesyłanie reklam za pośrednictwem telefonii komórkowej.

(111) **240100** (220) 2010 03 23 (210) 368191
 (151) 2011 06 17 (441) 2010 07 05
 (732) SCITEEX Spółka z ograniczoną odpowiedzialnością,
 Warszawa, PL.
 (540) BLASTUDIO
 (510), (511) **03** środki do ścierania, szlifowania, polerowania, piaskowania, materiały ściernie, polerskie, ścierniwo, ścierniwo korundowe, karborundowe, **06** metalowe konstrukcje, kabiny do obróbki szlifierskiej, polerskiej, piaskowania i ścierania, kasety, osłony do prac przy obróbce materiałów metalowych, pojemniki, kratownice, drzwi, ramy, osprzęt do kabin metalowych, **07** maszyny, obrabiarki i części do nich, elektryczne i pneumatyczne urządzenia ściernie, szlifierki, polerki i gładzarki, piaskarki, wycinarki, urządzenia do cięcia, urządzenia czyszczące do powierzchni twardych, sprężarki, alternatory, generatory, dmuchawy (maszyny), podnośniki, chwytaki (maszyny), części maszyn, łożyska, silniki, osłony (części maszyn), obudowy maszyn, roboty przemysłowe, pompy, podnośniki, sprzęgła, szlifierki, obrabiarki, tokarki, frezarki.

22

**DECYZJE O ODMOWIE UDZIELENIA
PRAWA OCHRONNEGO
(wydane po ogłoszeniu o zgłoszeniu)**

Poniższe zestawienie zawiera kolejno: numer zgłoszenia znaku towarowego oraz numer i rok wydania Biuletynu Urzędu Patentowego, w którym zgłoszenie zostało ogłoszone.

267947	03/2004	355938	17/2009
267948	03/2004	356442	18/2009
267950	03/2004	356960	19/2009
267951	03/2004	356970	19/2009
276666	11/2004	357560	21/2009
296835	20/2005	357787	21/2009
297873	21/2005	359969	25/2009
306402	11/2006	360454	26/2009
311589	19/2006	360762	01/2010
314067	23/2006	360959	01/2010
314698	24/2006	361252	02/2010
324707	16/2007	361539	02/2010
326381	19/2007	361561	02/2010
327589	21/2007	362049	03/2010
329475	25/2007	362329	03/2010
329478	25/2007	362429	04/2010
329479	25/2007	363074	05/2010
329480	25/2007	363126	01/2010
329892	25/2007	363231	05/2010
329919	25/2007	363871	06/2010
333358	05/2008	364550	08/2010
333360	05/2008	364616	08/2010
333361	05/2008	365156	09/2010
333362	05/2008	365450	10/2010
334186	07/2008	365483	10/2010
335340	09/2008	366050	11/2010
335620	09/2008	366964	12/2010
336495	11/2008	367063	12/2010
336768	11/2008	367288	12/2010
336955	11/2008	367289	12/2010
337854	12/2008	367290	12/2010
339159	14/2008	367924	13/2010
339190	18/2008	367925	13/2010
340861	17/2008	367926	13/2010
341416	18/2008	367992	13/2010
342715	20/2008	368091	14/2010
344402	23/2008	368133	14/2010
345576	25/2008	368134	14/2010
346114	26/2008	368135	14/2010
346640	01/2009	368136	14/2010
347156	02/2009	368279	14/2010
348801	05/2009	368298	14/2010
349452	06/2009	368692	14/2010
349968	07/2009	368808	15/2010
350910	09/2009	368810	15/2010
351440	10/2009	368946	15/2010
351905	11/2009	369101	15/2010
351906	11/2009	369319	16/2010
351922	11/2009	369917	17/2010
351945	11/2009	370086	17/2010
352747	12/2009	370356	18/2010
353115	13/2009	370376	18/2010
353282	13/2009	370600	18/2010
353283	13/2009	370702	18/2010
354309	15/2009	370819	18/2010
354683	15/2009	371002	19/2010
355458	17/2009	372466	21/2010
355462	17/2009		

23

**DECYZJE O UMORZENIU POSTĘPOWANIA
(wydane po ogłoszeniu o zgłoszeniu)**

Poniższe zestawienie zawiera kolejno: numer zgłoszenia znaku towarowego oraz numer i rok wydania Biuletynu Urzędu Patentowego, w którym zgłoszenie zostało ogłoszone.

268659	04/2004	375074	26/2010
293790	15/2005	377347	04/2011
305690	10/2006	377644	04/2011
305691	10/2006	377802	14/2011
305692	10/2006	378861	07/2011
308426	14/2006	379049	07/2011
308463	14/2006	379513	08/2011
311376	18/2006	379737	08/2011
311377	18/2006	380329	09/2011
318745	06/2007	380366	10/2011
319386	07/2007	382531	13/2011
319387	07/2007	382540	13/2011
319388	07/2007	382691	13/2011
319389	07/2007	382772	13/2011
319391	07/2007	383679	15/2011
319392	07/2007	383691	15/2011
319393	07/2007	384012	15/2011
319395	07/2007	384121	15/2011
319396	07/2007	384185	15/2011
343413	21/2008	384213	15/2011
343414	21/2008	384214	15/2011
349322	06/2009	384215	15/2011
354312	15/2009	384218	15/2011
356869	19/2009	384221	15/2011
357659	21/2009	384222	15/2011
358486	22/2009	384224	15/2011
358487	22/2009	384225	15/2011
360179	25/2009	384227	15/2011
362080	03/2010	384228	15/2011
362081	03/2010	384232	15/2011
362082	03/2010	384233	15/2011
362083	03/2010	384234	15/2011
362084	03/2010	384235	15/2011
362085	03/2010	384236	15/2011
364853	08/2010	384237	15/2011
365067	09/2010	384238	15/2011
365210	09/2010	384239	15/2011
365550	10/2010	384240	15/2011
365976	10/2010	384241	15/2011
366095	11/2010	384242	15/2011
366875	12/2010	384243	15/2011
368856	15/2010	384451	16/2011
369123	15/2010	384749	16/2011
369156	15/2010	384758	16/2011
369292	16/2010	384812	17/2011
369350	16/2010	384976	17/2011
369679	16/2010	384993	17/2011
369778	16/2010	385121	17/2011
369779	16/2010	385242	17/2011
369936	17/2010	385271	17/2011
370193	17/2010	385320	17/2011
371042	19/2010	385362	18/2011
371531	20/2010	385369	18/2011
371655	20/2010	385372	18/2011
372330	21/2010	385399	20/2011
372465	21/2010	385560	18/2011
373138	22/2010	385644	18/2011
375053	26/2010	385927	18/2011
375073	26/2010	386371	19/2011

386382	19/2011	387180	21/2011	333122	05/2008	345434	25/2008
387015	20/2011	387219	21/2011	333123	05/2008	345457	25/2008
387048	20/2011	387303	21/2011	333357	05/2008	345781	25/2008
387051	21/2011	387324	21/2011	333652	06/2008	345840	26/2008
387052	21/2011	387328	21/2011	334042	06/2008	345961	26/2008
387059	20/2011	387329	21/2011	334704	08/2008	346341	26/2008
387071	20/2011	387392	21/2011	334999	08/2008	346405	01/2009
387081	20/2011	387428	21/2011	335176	09/2008	346416	01/2009
387130	21/2011	387432	21/2011	335331	09/2008	346504	01/2009
387161	21/2011	387544	21/2011	335332	09/2008	346570	01/2009
387163	21/2011	388026	22/2011	335333	09/2008	346713	01/2009
387178	21/2011	388412	23/2011	335467	09/2008	346832	01/2009
387179	21/2011			335472	09/2008	347047	02/2009

24

**DECYZJE STWIERDZAJĄCE WYGAŚNIĘCIE
DECYZJI O UDZIELENIU PRAWA OCHRONNEGO**

Poniższe zestawienie zawiera kolejno: numer zgłoszenia znaku towarowego oraz numer i rok wydania Biuletynu Urzędu Patentowego, w którym zgłoszenie zostało ogłoszone.

273411	08/2004	323060	13/2007	337063	12/2008	348479	04/2009
281049	17/2004	323061	13/2007	337067	12/2008	348497	04/2009
281948	19/2004	323187	14/2007	337086	12/2008	348509	04/2009
288030	03/2005	323355	14/2007	338075	13/2008	348538	04/2009
288031	03/2005	324338	16/2007	338076	13/2008	348539	04/2009
288032	03/2005	324469	16/2007	338078	13/2008	348593	04/2009
290503	09/2005	324634	16/2007	338080	13/2008	348619	04/2009
293464	14/2005	324635	16/2007	338081	13/2008	348630	04/2009
293785	15/2005	324713	16/2007	338388	13/2008	348770	05/2009
294271	16/2005	324958	17/2007	338585	13/2008	348882	05/2009
296135	19/2005	325057	17/2007	338683	14/2008	348883	05/2009
297453	21/2005	325649	18/2007	338701	14/2008	349061	05/2009
300733	01/2006	325724	18/2007	338848	14/2008	349126	05/2009
301462	02/2006	325725	18/2007	338889	14/2008	349131	08/2009
304651	08/2006	325769	18/2007	338929	14/2008	349192	05/2009
304955	09/2006	325937	18/2007	338937	14/2008	349193	05/2009
305986	10/2006	325985	18/2007	339189	14/2008	349194	05/2009
307575	13/2006	326163	19/2007	339872	15/2008	349230	05/2009
310688	17/2006	326746	11/2008	339943	16/2008	349263	06/2009
310823	17/2006	326748	20/2007	339987	16/2008	349278	06/2009
311220	18/2006	327260	21/2007	340111	16/2008	349287	06/2009
312031	19/2006	327398	21/2007	340169	16/2008	349289	06/2009
312574	20/2006	327405	21/2007	340458	17/2008	349290	06/2009
313731	22/2006	328107	22/2007	340841	17/2008	349455	06/2009
314295	23/2006	328109	22/2007	340925	17/2008	349502	06/2009
314824	25/2006	328219	22/2007	341034	18/2008	349503	06/2009
315676	26/2006	328388	23/2007	341808	19/2008	349787	06/2009
316195	01/2007	328720	23/2007	342541	20/2008	349937	07/2009
316637	02/2007	329109	24/2007	342739	20/2008	350227	07/2009
316663	04/2007	329228	04/2008	343024	21/2008	350290	07/2009
317075	03/2007	329229	04/2008	343092	24/2008	350306	07/2009
318273	05/2007	329259	24/2007	343279	21/2008	350435	08/2009
318502	05/2007	329514	25/2007	343331	21/2008	350454	08/2009
319331	07/2007	329515	25/2007	343349	21/2008	350654	08/2009
319601	07/2007	329948	26/2007	344041	22/2008	350702	09/2009
320032	08/2007	330045	26/2007	344168	23/2008	350721	09/2009
320263	09/2007	330083	26/2007	344439	23/2008	350731	09/2009
320264	09/2007	330098	26/2007	344533	23/2008	350740	09/2009
320265	09/2007	330340	26/2007	344862	24/2008	350741	09/2009
320266	09/2007	332054	03/2008	344946	24/2008	350742	09/2009
320267	09/2007	332086	03/2008	345041	24/2008	350768	09/2009
320268	09/2007	332088	03/2008	345121	24/2008	350797	09/2009
322339	12/2007	332427	04/2008	345225	25/2008	350805	09/2009
322438	13/2007	332451	04/2008	345229	25/2008	350806	09/2009
323059	13/2007	332741	04/2008	345233	25/2008	350831	09/2009
				345249	25/2008	350875	09/2009
				345286	25/2008	350877	09/2009
				345315	25/2008	350879	09/2009

350893	09/2009	354872	15/2009	357494	20/2009	358571	22/2009
351032	09/2009	354877	16/2009	357513	20/2009	358574	22/2009
351113	09/2009	354901	16/2009	357552	21/2009	358575	22/2009
351124	09/2009	355067	16/2009	357554	21/2009	358576	22/2009
351246	10/2009	355235	16/2009	357616	21/2009	358630	22/2009
351287	10/2009	355239	16/2009	357617	21/2009	358652	22/2009
351427	10/2009	355243	16/2009	357619	21/2009	358658	23/2009
351692	10/2009	355254	16/2009	357677	21/2009	358684	23/2009
351708	10/2009	355315	16/2009	357697	21/2009	358699	23/2009
351753	10/2009	355406	17/2009	357713	21/2009	358705	23/2009
351760	10/2009	355478	17/2009	357746	21/2009	358720	23/2009
351761	10/2009	355599	17/2009	357774	21/2009	358744	23/2009
351762	10/2009	355600	17/2009	357776	21/2009	358745	23/2009
351773	10/2009	355620	17/2009	357783	21/2009	358746	23/2009
351796	11/2009	355674	17/2009	357800	21/2009	358766	23/2009
351805	11/2009	355740	17/2009	357802	21/2009	358772	23/2009
351826	11/2009	355744	17/2009	357803	21/2009	358791	23/2009
351896	11/2009	355850	17/2009	357804	21/2009	358797	23/2009
351897	11/2009	355868	17/2009	357805	21/2009	358801	23/2009
351938	11/2009	355956	18/2009	357806	21/2009	358865	23/2009
351940	11/2009	356029	18/2009	357838	21/2009	358900	23/2009
351948	11/2009	356034	18/2009	357847	21/2009	358919	23/2009
351966	11/2009	356092	18/2009	357910	21/2009	358996	23/2009
351968	11/2009	356162	18/2009	357919	21/2009	359004	23/2009
351971	11/2009	356229	18/2009	357967	21/2009	359005	23/2009
352111	11/2009	356248	17/2009	357982	21/2009	359006	23/2009
352141	11/2009	356300	18/2009	358020	21/2009	359007	23/2009
352144	11/2009	356303	18/2009	358021	21/2009	359027	23/2009
352145	11/2009	356309	18/2009	358022	21/2009	359043	23/2009
352146	11/2009	356310	18/2009	358023	21/2009	359059	23/2009
352195	11/2009	356311	18/2009	358049	21/2009	359063	23/2009
352277	11/2009	356312	18/2009	358051	21/2009	359077	23/2009
352320	11/2009	356313	18/2009	358067	21/2009	359087	23/2009
352321	11/2009	356338	18/2009	358068	21/2009	359104	23/2009
352322	11/2009	356436	18/2009	358082	21/2009	359107	23/2009
352349	11/2009	356484	19/2009	358131	22/2009	359113	23/2009
352504	12/2009	356582	19/2009	358133	22/2009	359118	23/2009
352647	12/2009	356593	19/2009	358168	22/2009	359169	23/2009
352680	12/2009	356657	19/2009	358172	22/2009	359191	24/2009
352696	12/2009	356658	19/2009	358188	22/2009	359213	24/2009
352783	12/2009	356682	19/2009	358195	22/2009	359222	24/2009
352994	12/2009	356694	19/2009	358209	22/2009	359227	24/2009
352996	12/2009	356804	19/2009	358210	22/2009	359238	24/2009
353019	12/2009	356814	19/2009	358216	22/2009	359276	24/2009
353132	13/2009	356815	19/2009	358296	22/2009	359279	24/2009
353233	13/2009	356825	19/2009	358311	22/2009	359286	24/2009
353454	13/2009	356907	19/2009	358319	22/2009	359289	24/2009
353600	13/2009	356919	19/2009	358320	22/2009	359303	24/2009
353615	13/2009	357057	20/2009	358394	22/2009	359305	24/2009
353621	13/2009	357083	20/2009	358444	22/2009	359307	24/2009
353667	14/2009	357084	20/2009	358446	22/2009	359332	24/2009
353670	14/2009	357087	20/2009	358449	22/2009	359339	24/2009
353672	14/2009	357098	20/2009	358484	22/2009	359340	24/2009
353850	14/2009	357104	20/2009	358499	22/2009	359348	24/2009
353875	14/2009	357190	20/2009	358501	22/2009	359349	24/2009
353882	14/2009	357200	20/2009	358523	22/2009	359351	24/2009
354130	14/2009	357229	20/2009	358526	22/2009	359352	24/2009
354131	14/2009	357284	20/2009	358527	22/2009	359353	24/2009
354497	15/2009	357299	20/2009	358536	22/2009	359354	24/2009
354735	15/2009	357330	20/2009	358538	22/2009	359355	24/2009
354771	15/2009	357339	20/2009	358539	22/2009	359356	24/2009
354772	15/2009	357349	20/2009	358540	22/2009	359358	24/2009
354791	15/2009	357362	20/2009	358544	22/2009	359409	24/2009
354792	15/2009	357391	20/2009	358545	22/2009	359410	24/2009
354793	15/2009	357406	20/2009	358550	22/2009	359465	24/2009
354794	15/2009	357459	20/2009	358566	22/2009	359466	24/2009
354824	11/2009	357460	20/2009	358569	22/2009	359469	24/2009

359483	24/2009	360546	26/2009	361843	03/2010	363052	05/2010
359485	24/2009	360548	26/2009	361855	03/2010	363185	05/2010
359489	24/2009	360549	26/2009	361947	03/2010	363186	05/2010
359528	24/2009	360573	26/2009	361953	03/2010	363223	05/2010
359542	24/2009	360575	26/2009	361957	03/2010	363343	05/2010
359544	24/2009	360577	26/2009	361958	03/2010	363456	05/2010
359545	24/2009	360578	26/2009	361960	03/2010	363458	05/2010
359546	24/2009	360579	26/2009	361972	03/2010	363465	06/2010
359549	24/2009	360580	26/2009	362046	03/2010	363475	06/2010
359573	24/2009	360581	26/2009	362086	03/2010	363558	06/2010
359581	24/2009	360582	26/2009	362087	03/2010	363559	06/2010
359605	24/2009	360583	26/2009	362089	03/2010	363560	06/2010
359627	24/2009	360584	26/2009	362130	03/2010	363565	06/2010
359632	24/2009	360585	26/2009	362143	03/2010	363640	06/2010
359635	24/2009	360586	26/2009	362144	03/2010	363641	06/2010
359639	24/2009	360593	26/2009	362145	03/2010	363647	06/2010
359674	24/2009	360598	26/2009	362151	03/2010	363702	06/2010
359677	24/2009	360604	26/2009	362182	03/2010	363726	06/2010
359678	24/2009	360605	26/2009	362214	03/2010	363727	06/2010
359713	24/2009	360613	26/2009	362215	03/2010	363739	06/2010
359719	24/2009	360614	26/2009	362216	03/2010	363740	06/2010
359752	24/2009	360624	26/2009	362217	03/2010	363741	06/2010
359787	25/2009	360660	26/2009	362218	03/2010	363742	06/2010
359788	25/2009	360661	26/2009	362227	03/2010	363755	06/2010
359809	25/2009	360686	26/2009	362328	03/2010	363756	06/2010
359832	25/2009	360698	26/2009	362341	04/2010	363804	06/2010
359848	25/2009	360699	26/2009	362346	04/2010	363806	06/2010
359865	25/2009	360701	26/2009	362352	04/2010	363853	06/2010
359866	25/2009	360723	01/2010	362353	04/2010	363858	06/2010
359891	25/2009	360724	01/2010	362359	04/2010	363867	06/2010
359921	25/2009	360733	01/2010	362365	04/2010	363868	06/2010
359956	25/2009	360734	01/2010	362381	04/2010	363874	06/2010
359990	25/2009	360735	01/2010	362436	04/2010	363889	06/2010
359991	25/2009	360745	01/2010	362462	04/2010	363900	06/2010
360015	25/2009	360775	01/2010	362527	04/2010	363945	06/2010
360105	25/2009	360820	01/2010	362528	04/2010	363951	06/2010
360106	25/2009	360897	01/2010	362583	01/2010	363960	06/2010
360136	25/2009	360899	01/2010	362633	04/2010	363966	06/2010
360153	25/2009	360926	01/2010	362635	04/2010	364030	06/2010
360168	25/2009	360935	01/2010	362753	04/2010	364094	07/2010
360173	25/2009	360949	01/2010	362754	04/2010	364095	07/2010
360180	25/2009	360976	01/2010	362815	04/2010	364096	07/2010
360202	25/2009	361029	01/2010	362848	04/2010	364266	07/2010
360213	25/2009	361043	01/2010	362849	04/2010	364279	07/2010
360214	25/2009	361048	01/2010	362856	04/2010	364410	07/2010
360232	25/2009	361085	01/2010	362872	04/2010	364674	08/2010
360242	26/2009	361098	01/2010	363029	05/2010	366959	12/2010
360311	26/2009	361107	01/2010	363048	05/2010		
360312	26/2009	361157	01/2010				
360348	26/2009	361230	01/2010				
360349	26/2009	361251	02/2010				
360358	26/2009	361261	02/2010				
360364	26/2009	361282	02/2010				
360366	26/2009	361318	02/2010				
360406	26/2009	361428	02/2010				
360415	26/2009	361543	02/2010				
360419	26/2009	361547	02/2010				
360440	26/2009	361592	02/2010				
360441	26/2009	361593	02/2010				
360469	26/2009	361687	02/2010				
360475	26/2009	361688	02/2010				
360476	26/2009	361690	02/2010				
360504	26/2009	361709	02/2010				
360518	26/2009	361716	02/2010				
360521	26/2009	361778	02/2010				
360529	26/2009	361841	03/2010				
360545	26/2009	361842	03/2010				

25

**WPISY I ZMIANY W REJESTRZE
ZNAKÓW TOWAROWYCH**

(nieuwzględnione w innych samodzielnych ogłoszeniach)

Poniższe zestawienie zawiera kolejno: numer rejestru znaków towarowych, datę wpisu, oznaczenie rubryki, w której dokonano wpisu lub zmiany oraz treść wpisu. Poszczególne rubryki rejestru znaków towarowych zawierają następujące dane:

rubryka A - nazwisko i imię lub nazwę oraz adres uprawnionego z podaniem nazwy kraju,

rubryka B - znak towarowy (wpisany znak towarowy lub jego odbitkę i klasy elementów graficznych - jeżeli znak je zawiera - oraz, jeżeli jest to niezbędne dla identyfikacji znaku, jego rodzaj np. znak przestrzenny, dźwiękowy, a także w przypadku znaków barwnych określenie kolorów),

- rubryka C* - wykaz towarów przyporządkowanych do odpowiednich klas towarowych,
- rubryka D* - prawa ograniczające prawo ochronne,
- rubryka E* - kategorię znaku lub prawa ochronnego (wspólny znak towarowy, wspólny znak towarowy gwarancyjny, wspólne prawo ochronne) oraz regulamin znaku,
- rubryka F* - wnioski i sprzeciwy oraz decyzje wydane w wyniku ich rozpoznania,
- rubryka G* - rejestracja międzynarodowa (adnotacja o rejestracji międzynarodowej na podstawie zgłoszenia lub rejestracji krajowej),
- rubryka H* - datę unieważnienia lub datę i przyczynę wygaśnięcia prawa ochronnego, zastąpienie rejestracji krajowej rejestracją międzynarodową.

Uwaga: Publikacji podlegają: zmiana uprawnień, zmiana nazwy uprawnień, prawa ograniczające prawo ochronne, zmiana regulaminu znaku wspólnego, sprostowania istotnych pomyłek.

43965 2011 10 12 A. Wprowadzono zmianę uprawnień przez wykreślenie wpisu: Zakłady Przemysłu Spirytusowego „Polmos”, Sieradz, Polska i dokonanie wpisu: Przedsiębiorstwo Handlowo-Produkcyjne Wawrzyniak Wiesław, Niedźwiady, Polska 618-000-48-81.

43965 2011 10 12 D. Wykreślono wpis: Na podstawie tytułu wykonawczego: Wyrok Sądu Rejonowego w Sieradzu z dnia 12 stycznia 2009 r. sygnatura akt. IV P 204/08 zaopatrzonej w klauzulę wykonalności z dnia 18 lutego 2009 r. Komornik Sądowy przy Sądzie Rejonowym w Sieradzu dokonał zajęcia przedmiotowego prawa ochronnego na rzecz wierzyciela p. Michała Dudkiewicza zamieszkałego w Łodzi.

52530 2011 10 19 A. Wprowadzono zmianę uprawnień przez wykreślenie wpisu: GlaxoSmithKline Pharmaceuticals Spółka Akcyjna, Poznań, Polska i dokonanie wpisu: Medagro International Sp. z o.o., Łazy, Polska 006726927.

53257 2011 10 24 A. Wprowadzono zmianę uprawnień przez wykreślenie wpisu: APATOR KFAP Sp. z o.o., Kraków, Polska 357024521 i dokonanie wpisu: APATOR POWOGAZ S.A., Polska, Polska 630509799.

56772 2011 10 19 A. Wprowadzono zmianę uprawnień przez wykreślenie wpisu: GlaxoSmithKline Pharmaceuticals Spółka Akcyjna, Poznań, Polska i dokonanie wpisu: Medagro International Sp. z o.o., Łazy, Polska 006726927.

60393 2011 10 24 A. Wprowadzono zmianę nazwy uprawnień przez wykreślenie wpisu: VIS Spółka z ograniczoną odpowiedzialnością, Warszawa, Polska i dokonanie wpisu: VIS Sp. z o.o. w upadłości likwidacyjnej, Warszawa, Polska.

60393 2011 10 24 A. Wprowadzono zmianę nazwy uprawnień przez wykreślenie wpisu: VIS Sp. z o.o. w upadłości likwidacyjnej, Warszawa, Polska i dokonanie wpisu: Narzędzia Skrawające TECH – MET Krzysztof Kowalczyk, Mińsk Mazowiecki, Polska.

60395 2011 10 24 A. Wprowadzono zmianę nazwy uprawnień przez wykreślenie wpisu: VIS Spółka z ograniczoną odpowiedzialnością, Warszawa, Polska i dokonanie wpisu: VIS Sp. z o.o. w upadłości likwidacyjnej, Warszawa, Polska.

60395 2011 10 24 A. Wprowadzono zmianę nazwy uprawnień przez wykreślenie wpisu: VIS Sp. z o.o. w upadłości likwidacyjnej, Warszawa, Polska i dokonanie wpisu: Narzędzia Skrawające TECH – MET Krzysztof Kowalczyk, Mińsk Mazowiecki, Polska.

61611 2011 10 07 A. Wprowadzono zmianę uprawnień przez wykreślenie wpisu: ICN Polfa Rzeszów Spółka Akcyjna, Rzeszów, Polska 690312268 i dokonanie wpisu: VALEANT IPM Sp. z o.o., Rzeszów, Polska 142504822.

62379 2011 10 21 A. Wprowadzono zmianę uprawnień przez wykreślenie wpisu: PRONICEL-KLEJE Sp. z o.o., Pionki, Polska 672891381 i dokonanie wpisu: Marek Pudzianowski, Radom, Polska.

63558 2011 10 20 A. Wprowadzono zmianę uprawnień przez wykreślenie wpisu: BOLS Sp. z o.o., Oborniki Wielkopolskie, Polska i dokonanie wpisu: CEDC INTERNATIONAL Sp. z o.o., Oborniki Wielkopolskie, Polska 002160096.

63561 2011 10 12 A. Wprowadzono zmianę uprawnień przez wykreślenie wpisu: Zakłady Przemysłu Spirytusowego „Polmos”, Sieradz, Polska i dokonanie wpisu: Przedsiębiorstwo Handlowo-Produkcyjne Wawrzyniak Wiesław, Niedźwiady, Polska 618-000-48-81.

63561 2011 10 12 D. Wykreślono wpis: Na podstawie tytułu wykonawczego: Wyrok Sądu Rejonowego w Sieradzu z dnia 12 stycznia 2009 r. sygnatura akt. IV P 204/08 zaopatrzonej w klauzulę wykonalności z dnia 18 lutego 2009 r. Komornik Sądowy przy Sądzie Rejonowym w Sieradzu dokonał zajęcia przedmiotowego prawa ochronnego na rzecz wierzyciela p. Michała Dudkiewicza zamieszkałego w Łodzi.

63912 2011 10 06 A. Wprowadzono zmianę uprawnień przez wykreślenie wpisu: ICN Polfa Rzeszów Spółka Akcyjna, Rzeszów, Polska i dokonanie wpisu: VALEANT IPM Sp. z o.o., Rzeszów, Polska 142504822.

64877 2011 10 20 A. Wprowadzono zmianę uprawnień przez wykreślenie wpisu: BOLS Sp. z o.o., Oborniki Wielkopolskie, Polska i dokonanie wpisu: CEDC INTERNATIONAL Sp. z o.o., Oborniki Wielkopolskie, Polska 002160096.

72308 2011 10 20 A. Wprowadzono zmianę siedziby uprawnień przez wykreślenie wpisu: PASO SPÓŁKA Z OGRANICZONĄ ODPOWIEDZIALNOŚCIĄ, Poznań, Polska i dokonanie wpisu: PASO SPÓŁKA Z OGRANICZONĄ ODPOWIEDZIALNOŚCIĄ, Sierosław, Polska 630519510.

83163 2011 10 20 A. Wprowadzono zmianę uprawnień przez wykreślenie wpisu: BOLS Spółka z ograniczoną odpowiedzialnością, Oborniki Wielkopolskie, Polska 631040880 i dokonanie wpisu: CEDC INTERNATIONAL Sp. z o.o., Oborniki Wielkopolskie, Polska 002160096.

86933 2011 10 12 A. Wprowadzono zmianę uprawnień przez wykreślenie wpisu: POLMOS Zakłady Przemysłu Spirytusowego, Sieradz, Polska i dokonanie wpisu: Przedsiębiorstwo Produkcyjno Handlowo Gastronomiczne ICE – FULL Dominik Adamczyk, Tomaszów Mazowiecki, Polska.

87535 2011 10 21 A. Wprowadzono zmianę uprawnień przez wykreślenie wpisu: PRONICEL-CMC Spółka z o.o., Pionki, Polska i dokonanie wpisu: Maria Pudzianowska, Warszawa, Polska.

87536 2011 10 21 A. Wprowadzono zmianę uprawnień przez wykreślenie wpisu: PRONICEL-CMC Spółka z o.o., Pionki, Polska i dokonanie wpisu: Aleksandra Pudzianowska, Warszawa, Polska.

87986 2011 10 12 A. Wprowadzono zmianę uprawnień przez wykreślenie wpisu: POLMOS Zakłady Przemysłu Spirytusowego, Sieradz, Polska i dokonanie wpisu: Przedsiębiorstwo Produkcyjno Handlowo Gastronomiczne ICE – FULL Dominik Adamczyk, Tomaszów Mazowiecki, Polska.

87987 2011 10 12 D. Wykreślono wpis: Na podstawie tytułu wykonawczego: Wyrok Sądu Rejonowego w Sieradzu z dnia 12 stycznia 2009 r. sygnatura akt. IV P 204/08 zaopatrzonej w klauzulę wykonalności z dnia 18 lutego 2009 r. Komornik Sądowy przy Sądzie Rejonowym w Sieradzu dokonał zajęcia przedmiotowego prawa ochronnego na rzecz wierzyciela p. Michała Dudkiewicza zamieszkałego w Łodzi.

87987 2011 10 12 A. Wprowadzono zmianę uprawnień przez wykreślenie wpisu: POLMOS Zakłady Przemysłu Spirytusowego, Sieradz, Polska i dokonanie wpisu: Przedsiębiorstwo Handlowo-Produkcyjne Wawrzyniak Wiesław, Niedźwiady, Polska 618-000-48-81.

87988 2011 10 12 A. Wprowadzono zmianę uprawnionego przez wykreślenie wpisu: POLMOS Zakłady Przemysłu Spirytusowego, Sieradz, Polska i dokonanie wpisu: Przedsiębiorstwo Produkcyjno Handlowo Gastronomiczne ICE – FULL Dominik Adamczyk, Tomaszów Mazowiecki, Polska.

88581 2011 10 06 A. Wprowadzono zmianę uprawnionego przez wykreślenie wpisu: Fabryka Farb i Lakierów ŚNIEŻKA S.A., Lubzina, Polska i dokonanie wpisu: IP Solutions Sp. z o.o., Brzeźnica, Polska 180632849.

88717 2011 10 06 A. Wprowadzono zmianę uprawnionego przez wykreślenie wpisu: Fabryka Farb i Lakierów ŚNIEŻKA S.A., Lubzina, Polska i dokonanie wpisu: IP Solutions Sp. z o.o., Brzeźnica, Polska 180632849.

89395 2011 10 06 A. Wprowadzono zmianę uprawnionego przez wykreślenie wpisu: ESKA SPÓŁKA Z OGRANICZONĄ ODPOWIEDZIALNOŚCIĄ, Nowa Osada, Polska 432696910 i dokonanie wpisu: KIELCZANKA Sp. z o.o., Kielce, Polska 432696910.

89395 2011 10 06 A. Wprowadzono zmianę uprawnionego przez wykreślenie wpisu: KIELCZANKA Sp. z o.o., Kielce, Polska 432696910 i dokonanie wpisu: Okręgowa Spółdzielnia Mleczarska w Bidzinach, Bidziny, Polska 000874868.

89921 2011 10 12 D. Wykreślono wpis: Na podstawie tytułu wykonawczego: Wyrok Sądu Rejonowego w Sieradzu z dnia 12 stycznia 2009 r. sygnatura akt. IV P 204/08 zaopatrzony w klauzulę wykonalności z dnia 18 lutego 2009 r. Komornik Sądowy przy Sądzie Rejonowym w Sieradzu dokonał zajęcia przedmiotowego prawa ochronnego na rzecz wierzyciela p. Michała Dudkiewicza zamieszkałego w Łodzi.

89921 2011 10 12 A. Wprowadzono zmianę uprawnionego przez wykreślenie wpisu: POLMOS Zakłady Przemysłu Spirytusowego, Sieradz, Polska i dokonanie wpisu: Przedsiębiorstwo Handlowo-Produkcyjne Wawrzyniak Wiesław, Niedźwiady, Polska 618-000-48-81.

92120 2011 10 19 A. Wprowadzono zmianę uprawnionego przez wykreślenie wpisu: GlaxoSmithKline Pharmaceuticals Spółka Akcyjna, Poznań, Polska i dokonanie wpisu: Medagro International Sp. z o.o., Łazy, Polska 006726927.

92620 2011 10 19 A. Wprowadzono zmianę uprawnionego przez wykreślenie wpisu: GlaxoSmithKline Pharmaceuticals Spółka Akcyjna, Poznań, Polska i dokonanie wpisu: Medagro International Sp. z o.o., Łazy, Polska 006726927.

93135 2011 10 19 A. Wprowadzono zmianę siedziby uprawnionego przez wykreślenie wpisu: PASO SPÓŁKA Z OGRANICZONĄ ODPOWIEDZIALNOŚCIĄ, Poznań, Polska i dokonanie wpisu: PASO Sp. z o.o., Sierosław, Polska 630519510.

98677 2011 10 20 A. Wprowadzono zmianę uprawnionego przez wykreślenie wpisu: BOLS Spółka z o.o., Oborniki Wielkopolskie, Polska i dokonanie wpisu: CEDC INTERNATIONAL Sp. z o.o., Oborniki Wielkopolskie, Polska 002160096.

98715 2011 10 12 D. Wykreślono wpis: Na podstawie tytułu wykonawczego: Wyrok Sądu Rejonowego w Sieradzu z dnia 12 stycznia 2009 r. sygnatura akt. IV P 204/08 zaopatrzony w klauzulę wykonalności z dnia 18 lutego 2009 r. Komornik Sądowy przy Sądzie Rejonowym w Sieradzu dokonał zajęcia przedmiotowego prawa ochronnego na rzecz wierzyciela p. Michała Dudkiewicza zamieszkałego w Łodzi.

98715 2011 10 12 A. Wprowadzono zmianę uprawnionego przez wykreślenie wpisu: POLMOS Zakłady Przemysłu Spirytusowego, Sieradz, Polska i dokonanie wpisu: Przedsiębiorstwo Handlowo-Produkcyjne Wawrzyniak Wiesław, Niedźwiady, Polska 618-000-48-81.

99228 2011 10 20 A. Wprowadzono zmianę uprawnionego przez wykreślenie wpisu: BOLS Sp. z o.o., Oborniki Wielkopolskie,

Polska i dokonanie wpisu: CEDC INTERNATIONAL Sp. z o.o., Oborniki Wielkopolskie, Polska 002160096.

100405 2011 10 26 A. Wprowadzono zmianę uprawnionego przez wykreślenie wpisu: TYMBARK - MWS SPÓŁKA Z OGRANICZONĄ ODPOWIEDZIALNOŚCIĄ SPÓŁKA KOMANDYTOWO-AKCYJNA, Tymbark, Polska 490540969 i dokonanie wpisu: JANTOŃ SPÓŁKA AKCYJNA SPÓŁKA KOMANDYTOWA, Dobroń, Polska 100282917.

101661 2011 10 12 A. Wprowadzono zmianę uprawnionego przez wykreślenie wpisu: POLMOS Zakłady Przemysłu Spirytusowego, Sieradz, Polska i dokonanie wpisu: Przedsiębiorstwo Produkcyjno Handlowo Gastronomiczne ICE – FULL Dominik Adamczyk, Tomaszów Mazowiecki, Polska.

105131 2011 10 25 A. Wprowadzono zmianę nazwy uprawnionego przez wykreślenie wpisu: Altadis Polska Spółka Akcyjna, Radom, Polska i dokonanie wpisu: Imperial Tobacco Polska Manufacturing S.A., Radom, Polska 670722645.

105132 2011 10 25 A. Wprowadzono zmianę nazwy uprawnionego przez wykreślenie wpisu: Altadis Polska Spółka Akcyjna, Radom, Polska i dokonanie wpisu: Imperial Tobacco Polska Manufacturing S.A., Radom, Polska 670722645.

105133 2011 10 25 A. Wprowadzono zmianę nazwy uprawnionego przez wykreślenie wpisu: Altadis Polska Spółka Akcyjna, Radom, Polska i dokonanie wpisu: Imperial Tobacco Polska Manufacturing S.A., Radom, Polska 670722645.

105134 2011 10 25 A. Wprowadzono zmianę nazwy uprawnionego przez wykreślenie wpisu: Altadis Polska Spółka Akcyjna, Radom, Polska i dokonanie wpisu: Imperial Tobacco Polska Manufacturing S.A., Radom, Polska 670722645.

105135 2011 10 25 A. Wprowadzono zmianę nazwy uprawnionego przez wykreślenie wpisu: Altadis Polska Spółka Akcyjna, Radom, Polska i dokonanie wpisu: Imperial Tobacco Polska Manufacturing S.A., Radom, Polska 670722645.

105136 2011 10 25 A. Wprowadzono zmianę nazwy uprawnionego przez wykreślenie wpisu: Altadis Polska Spółka Akcyjna, Radom, Polska i dokonanie wpisu: Imperial Tobacco Polska Manufacturing S.A., Radom, Polska 670722645.

105137 2011 10 25 A. Wprowadzono zmianę nazwy uprawnionego przez wykreślenie wpisu: Altadis Polska Spółka Akcyjna, Radom, Polska i dokonanie wpisu: Imperial Tobacco Polska Manufacturing S.A., Radom, Polska 670722645.

105149 2011 10 25 A. Wprowadzono zmianę nazwy uprawnionego przez wykreślenie wpisu: Altadis Polska Spółka Akcyjna, Radom, Polska i dokonanie wpisu: Imperial Tobacco Polska Manufacturing S.A., Radom, Polska 670722645.

106330 2011 10 25 A. Wprowadzono zmianę nazwy uprawnionego przez wykreślenie wpisu: Altadis Polska Spółka Akcyjna, Radom, Polska i dokonanie wpisu: Imperial Tobacco Polska Manufacturing S.A., Radom, Polska 670722645.

106331 2011 10 25 A. Wprowadzono zmianę nazwy uprawnionego przez wykreślenie wpisu: Altadis Polska Spółka Akcyjna, Radom, Polska i dokonanie wpisu: Imperial Tobacco Polska Manufacturing S.A., Radom, Polska 670722645.

106341 2011 10 25 A. Wprowadzono zmianę nazwy uprawnionego przez wykreślenie wpisu: Altadis Polska Spółka Akcyjna, Radom, Polska i dokonanie wpisu: Imperial Tobacco Polska Manufacturing S.A., Radom, Polska 670722645.

106342 2011 10 25 A. Wprowadzono zmianę nazwy uprawnionego przez wykreślenie wpisu: Altadis Polska Spółka Akcyjna, Radom, Polska i dokonanie wpisu: Imperial Tobacco Polska Manufacturing S.A., Radom, Polska 670722645.

106343 2011 10 25 A. Wprowadzono zmianę nazwy uprawnionego przez wykreślenie wpisu: Altadis Polska Spółka Akcyjna,

Radom, Polska i dokonanie wpisu: Imperial Tobacco Polska Manufacturing S.A., Radom, Polska 670722645.

106352 2011 10 25 A. Wprowadzono zmianę nazwy uprawnionego przez wykreślenie wpisu: Altadis Polska Spółka Akcyjna, Radom, Polska i dokonanie wpisu: Imperial Tobacco Polska Manufacturing S.A., Radom, Polska 670722645.

106353 2011 10 25 A. Wprowadzono zmianę nazwy uprawnionego przez wykreślenie wpisu: Altadis Polska Spółka Akcyjna, Radom, Polska i dokonanie wpisu: Imperial Tobacco Polska Manufacturing S.A., Radom, Polska 670722645.

106354 2011 10 25 A. Wprowadzono zmianę nazwy uprawnionego przez wykreślenie wpisu: Altadis Polska Spółka Akcyjna, Radom, Polska i dokonanie wpisu: Imperial Tobacco Polska Manufacturing S.A., Radom, Polska 670722645.

106355 2011 10 25 A. Wprowadzono zmianę nazwy uprawnionego przez wykreślenie wpisu: Altadis Polska Spółka Akcyjna, Radom, Polska i dokonanie wpisu: Imperial Tobacco Polska Manufacturing S.A., Radom, Polska 670722645.

106356 2011 10 25 A. Wprowadzono zmianę nazwy uprawnionego przez wykreślenie wpisu: Altadis Polska Spółka Akcyjna, Radom, Polska i dokonanie wpisu: Imperial Tobacco Polska Manufacturing S.A., Radom, Polska 670722645.

106357 2011 10 25 A. Wprowadzono zmianę nazwy uprawnionego przez wykreślenie wpisu: Altadis Polska Spółka Akcyjna, Radom, Polska i dokonanie wpisu: Imperial Tobacco Polska Manufacturing S.A., Radom, Polska 670722645.

106425 2011 10 25 A. Wprowadzono zmianę nazwy uprawnionego przez wykreślenie wpisu: Altadis Polska Spółka Akcyjna, Radom, Polska i dokonanie wpisu: Imperial Tobacco Polska Manufacturing S.A., Radom, Polska 670722645.

106553 2011 10 25 A. Wprowadzono zmianę nazwy uprawnionego przez wykreślenie wpisu: Altadis Polska S.A., Radom, Polska i dokonanie wpisu: Imperial Tobacco Polska Manufacturing S.A., Radom, Polska 670722645.

106794 2011 10 25 A. Wprowadzono zmianę nazwy uprawnionego przez wykreślenie wpisu: Altadis Polska S.A., Radom, Polska i dokonanie wpisu: Imperial Tobacco Polska Manufacturing S.A., Radom, Polska 670722645.

107140 2011 10 25 A. Wprowadzono zmianę nazwy uprawnionego przez wykreślenie wpisu: Altadis Polska Spółka Akcyjna, Radom, Polska i dokonanie wpisu: Imperial Tobacco Polska Manufacturing S.A., Radom, Polska 670722645.

107141 2011 10 25 A. Wprowadzono zmianę nazwy uprawnionego przez wykreślenie wpisu: Altadis Polska Spółka Akcyjna, Radom, Polska i dokonanie wpisu: Imperial Tobacco Polska Manufacturing S.A., Radom, Polska 670722645.

108223 2011 10 25 A. Wprowadzono zmianę nazwy uprawnionego przez wykreślenie wpisu: Altadis Polska S.A., Radom, Polska i dokonanie wpisu: Imperial Tobacco Polska Manufacturing S.A., Radom, Polska 670722645.

108806 2011 10 25 A. Wprowadzono zmianę nazwy uprawnionego przez wykreślenie wpisu: Altadis Polska Spółka Akcyjna, Radom, Polska i dokonanie wpisu: Imperial Tobacco Polska Manufacturing S.A., Radom, Polska 670722645.

111057 2011 10 19 A. Wprowadzono zmianę uprawnionego przez wykreślenie wpisu: GlaxoSmithKline Pharmaceuticals Spółka Akcyjna, Poznań, Polska i dokonanie wpisu: Medagro International Sp. z o.o., Łazy, Polska 006726927.

111818 2011 10 04 D. Dokonano wpisu: W dniu 11 sierpnia 2011 r. na podstawie postanowienia Sądu Rejonowego Poznań – Nowe Miasto i Wilda w Poznaniu Wydział VII Gospodarczy – Rejestru Zastawów (sygn. akt PO.VII.Ns-Rej.Za 5427/11/212) wpisano do Rejestru Zastawów pod pozycją 2270534 zastaw rejestrowy na

prawie ochronnym udzielonym na znak towarowy R-111818 w celu zabezpieczenia wiarygodności przysługujących ING Bank Śląski S.A. z siedzibą w Katowicach wobec Eurocash S.A. z siedzibą w Kormornikach.

113702 2011 10 25 A. Wprowadzono zmianę nazwy uprawnionego przez wykreślenie wpisu: Altadis Polska Spółka Akcyjna, Radom, Polska i dokonanie wpisu: Imperial Tobacco Polska Manufacturing S.A., Radom, Polska 670722645.

113703 2011 10 25 A. Wprowadzono zmianę nazwy uprawnionego przez wykreślenie wpisu: Altadis Polska Spółka Akcyjna, Radom, Polska i dokonanie wpisu: Imperial Tobacco Polska Manufacturing S.A., Radom, Polska 670722645.

113704 2011 10 25 A. Wprowadzono zmianę nazwy uprawnionego przez wykreślenie wpisu: Altadis Polska Spółka Akcyjna, Radom, Polska i dokonanie wpisu: Imperial Tobacco Polska Manufacturing S.A., Radom, Polska 670722645.

113705 2011 10 25 A. Wprowadzono zmianę nazwy uprawnionego przez wykreślenie wpisu: Altadis Polska Spółka Akcyjna, Radom, Polska i dokonanie wpisu: Imperial Tobacco Polska Manufacturing S.A., Radom, Polska 670722645.

113706 2011 10 25 A. Wprowadzono zmianę nazwy uprawnionego przez wykreślenie wpisu: Altadis Polska Spółka Akcyjna, Radom, Polska i dokonanie wpisu: Imperial Tobacco Polska Manufacturing S.A., Radom, Polska 670722645.

115938 2011 10 25 A. Wprowadzono zmianę nazwy uprawnionego przez wykreślenie wpisu: Altadis Polska Spółka Akcyjna, Radom, Polska i dokonanie wpisu: Imperial Tobacco Polska Manufacturing S.A., Radom, Polska 670722645.

116296 2011 10 25 A. Wprowadzono zmianę nazwy uprawnionego przez wykreślenie wpisu: Altadis Polska Spółka Akcyjna, Radom, Polska i dokonanie wpisu: Imperial Tobacco Polska Manufacturing S.A., Radom, Polska 670722645.

116826 2011 10 05 A. Wprowadzono zmianę uprawnionego przez wykreślenie wpisu: Bayer Corporation, Elkhart, Stany Zjednoczone Ameryki i dokonanie wpisu: Siemens Healthcare Diagnostics Inc., Deerfield, Stany Zjednoczone Ameryki.

117521 2011 10 20 A. Wprowadzono zmianę uprawnionego przez wykreślenie wpisu: BOLS Sp. z o.o., Oborniki Wielkopolskie, Polska 631040880 i dokonanie wpisu: CEDC INTERNATIONAL Sp. z o.o., Oborniki Wielkopolskie, Polska 002160096.

117522 2011 10 20 A. Wprowadzono zmianę uprawnionego przez wykreślenie wpisu: BOLS Sp. z o.o., Oborniki Wielkopolskie, Polska 631040880 i dokonanie wpisu: CEDC INTERNATIONAL Sp. z o.o., Oborniki Wielkopolskie, Polska 002160096.

117749 2011 10 20 D. Dokonano wpisu: W dniu 18 maja 2011 r. do Urzędu Patentowego RP wpłynął wniosek o dokonanie w rejestrze wpisu informacji o zajęciu prawa ochronnego na przedmiotowy znak towarowy (sygn. KM 179/11).
117749 2011 10 20 D. Dokonano wpisu: W dniu 19 maja 2011 r. do Urzędu Patentowego RP wpłynął wniosek o dokonanie w rejestrze wpisu informacji o zajęciu prawa ochronnego na przedmiotowy znak towarowy (sygn. KM 177/11).

120087 2011 10 25 A. Wprowadzono zmianę nazwy uprawnionego przez wykreślenie wpisu: Altadis Polska S.A., Radom, Polska i dokonanie wpisu: Imperial Tobacco Polska Manufacturing S.A., Radom, Polska 670722645.

120088 2011 10 25 A. Wprowadzono zmianę nazwy uprawnionego przez wykreślenie wpisu: Altadis Polska S.A., Radom, Polska i dokonanie wpisu: Imperial Tobacco Polska Manufacturing S.A., Radom, Polska 670722645.

120104 2011 10 25 A. Wprowadzono zmianę nazwy uprawnionego przez wykreślenie wpisu: Altadis Polska S.A., Radom,

Polska i dokonanie wpisu: Imperial Tobacco Polska Manufacturing S.A., Radom, Polska 670722645.

120941 2011 10 20 A. Wprowadzono zmianę uprawnionego przez wykreślenie wpisu: BOLS Sp. z o.o., Oborniki Wielkopolskie, Polska i dokonanie wpisu: CEDC INTERNATIONAL Sp. z o.o., Oborniki Wielkopolskie, Polska 002160096.

120978 2011 10 20 A. Wprowadzono zmianę uprawnionego przez wykreślenie wpisu: BOLS Sp. z o.o., Oborniki Wielkopolskie, Polska i dokonanie wpisu: CEDC INTERNATIONAL Sp. z o.o., Oborniki Wielkopolskie, Polska 002160096.

122827 2011 10 06 A. Wprowadzono zmianę uprawnionego przez wykreślenie wpisu: ICN Polfa Rzeszów Spółka Akcyjna, Rzeszów, Polska i dokonanie wpisu: VALEANT IPM Sp. z o.o., Rzeszów, Polska 142504822.

124681 2011 10 06 A. Wprowadzono zmianę nazwy uprawnionego przez wykreślenie wpisu: ESKA SPÓŁKA Z OGRANICZONĄ ODPOWIEDZIALNOŚCIĄ, Nowa Osada, Polska 432696910 i dokonanie wpisu: KIELCZANKA Sp. z o.o., Kielce, Polska 432696910.

124681 2011 10 06 A. Wprowadzono zmianę uprawnionego przez wykreślenie wpisu: KIELCZANKA Sp. z o.o., Kielce, Polska 432696910 i dokonanie wpisu: Okręgowa Spółdzielnia Mleczarska w Bidzinach, Bidziny, Polska 000874868.

125028 2011 10 19 A. Wprowadzono zmianę uprawnionego przez wykreślenie wpisu: GlaxoSmithKline Pharmaceuticals Spółka Akcyjna, Poznań, Polska 630344128 i dokonanie wpisu: Medagro International Sp. z o.o., Łazy, Polska 006726927.

125029 2011 10 19 A. Wprowadzono zmianę uprawnionego przez wykreślenie wpisu: GlaxoSmithKline Pharmaceuticals Spółka Akcyjna, Poznań, Polska i dokonanie wpisu: Medagro International Sp. z o.o., Łazy, Polska 006726927.

125502 2011 10 06 A. Wprowadzono zmianę uprawnionego przez wykreślenie wpisu: Fabryka Farb i Lakierów ŚNIEŻKA S.A., Lubzina, Polska i dokonanie wpisu: IP Solutions Sp. z o.o., Brzeźnica, Polska 180632849.

126648 2011 10 07 A. Wprowadzono zmianę uprawnionego przez wykreślenie wpisu: Phytopharm Dobrzyca Spółka z o.o., Dobrzyca, Polska 250422405 i dokonanie wpisu: PHYTOPHARM KLĘSKA S.A., Klęka, Polska 632100130.

127007 2011 10 12 A. Wprowadzono zmianę uprawnionego przez wykreślenie wpisu: Zakłady Przemysłu Spirytusowego POLMOS, Sieradz, Polska i dokonanie wpisu: Przedsiębiorstwo Handlowo-Produkcyjne Wawrzyniak Wiesław, Niedźwiady, Polska 618-000-48-81.

127007 2011 10 12 D. Wykreślono wpis: Na podstawie tytułu wykonawczego: Wyrok Sądu Rejonowego w Sieradzu z dnia 12 stycznia 2009 r. sygnatura akt. IV P 204/08 zaopatrzony w klauzulę wykonalności z dnia 18 lutego 2009 r. Komornik Sądowy przy Sądzie Rejonowym w Sieradzu dokonał zajęcia przedmiotowego prawa ochronnego na rzecz wierzyciela p. Michała Dudkiewicza zamieszkałego w Łodzi.

127298 2011 10 06 A. Wprowadzono zmianę nazwy uprawnionego przez wykreślenie wpisu: ESKA SPÓŁKA Z OGRANICZONĄ ODPOWIEDZIALNOŚCIĄ, Nowa Osada, Polska 432696910 i dokonanie wpisu: KIELCZANKA Sp. z o.o., Kielce, Polska 432696910.

127298 2011 10 06 A. Wprowadzono zmianę uprawnionego przez wykreślenie wpisu: KIELCZANKA Sp. z o.o., Kielce, Polska 432696910 i dokonanie wpisu: Okręgowa Spółdzielnia Mleczarska w Bidzinach, Bidziny, Polska 000874868.

127965 2011 10 20 A. Wprowadzono zmianę uprawnionego przez wykreślenie wpisu: „BOLS” SPÓŁKA Z OGRANICZONĄ ODPOWIEDZIALNOŚCIĄ, Oborniki Wielkopolskie, Polska i dokonanie wpisu: CEDC INTERNATIONAL Sp. z o.o., Oborniki Wielkopolskie, Polska 002160096.

128274 2011 10 06 A. Wprowadzono zmianę uprawnionego przez wykreślenie wpisu: Fabryka Farb i Lakierów „ŚNIEŻKA” S.A., Lubzina, Polska i dokonanie wpisu: IP Solutions Sp. z o.o., Brzeźnica, Polska 180632849.

129091 2011 10 04 D. Dokonano wpisu: W dniu 11 sierpnia 2011 r. na podstawie postanowienia Sądu Rejonowego Poznań – Nowe Miasto i Wilda w Poznaniu Wydział VII Gospodarczy – Rejestru Zastawów (sygn. akt PO.VII.Ns-Rej.Za 5426/11/811) wpisano do Rejestru Zastawów pod pozycją 2270531 zastaw rejestrowy na prawie ochronnym udzielonym na znak towarowy R-129091 w celu zabezpieczenia wierzytelności przysługujących ING Bank Śląski S.A. z siedzibą w Katowicach wobec Eurocash S.A. z siedzibą w Komornikach.

130056 2011 10 04 D. Dokonano wpisu: W dniu 1 września 2011 r. na podstawie postanowienia Sądu Rejonowego dla m.st. Warszawy w Warszawie Wydział VII Gospodarczy – Rejestru Zastawów (sygn. akt WA.XI.Ns-Rej.Za 8855/11/990) wpisano do Rejestru Zastawów pod pozycją 2273224 zastaw rejestrowy na prawie ochronnym udzielonym na znak towarowy R-130056 w celu zabezpieczenia wierzytelności przysługujących Deutsche Bank PBC S.A. z siedzibą w Warszawie wobec Indeco S.A. z siedzibą w Warszawie.

132575 2011 10 21 A. Wprowadzono zmianę uprawnionego przez wykreślenie wpisu: EURONIT Spółka z o.o., Olkusz, Polska i dokonanie wpisu: ETEX BUILDING MATERIALS POLSKA SPÓŁKA Z OGRANICZONĄ ODPOWIEDZIALNOŚCIĄ, Olkusz, Polska 811145245.

132858 2011 10 06 A. Wprowadzono zmianę uprawnionego przez wykreślenie wpisu: ICN POLFA w Rzeszowie Spółka Akcyjna, Rzeszów, Polska i dokonanie wpisu: VALEANT IPM Sp. z o.o., Rzeszów, Polska 142504822.

132980 2011 10 07 A. Wprowadzono zmianę siedziby uprawnionego przez wykreślenie wpisu: ZOMAR Spółka Akcyjna, Chełm, Polska i dokonanie wpisu: ZOMAR Spółka Akcyjna, Lublin, Polska.

134600 2011 10 21 A. Wprowadzono zmianę uprawnionego przez wykreślenie wpisu: EURONIT Sp. z o.o., 32-300 Olkusz ul. Wspólna 6, Polska i dokonanie wpisu: ETEX BUILDING MATERIALS POLSKA SPÓŁKA Z OGRANICZONĄ ODPOWIEDZIALNOŚCIĄ, Olkusz, Polska 811145245.

134601 2011 10 21 A. Wprowadzono zmianę uprawnionego przez wykreślenie wpisu: EURONIT Sp. z o.o., 32-300 Olkusz ul. Wspólna 6, Polska i dokonanie wpisu: ETEX BUILDING MATERIALS POLSKA SPÓŁKA Z OGRANICZONĄ ODPOWIEDZIALNOŚCIĄ, Olkusz, Polska 811145245.

134603 2011 10 21 A. Wprowadzono zmianę uprawnionego przez wykreślenie wpisu: EURONIT Sp. z o.o., 32-300 Olkusz ul. Wspólna 6, Polska i dokonanie wpisu: ETEX BUILDING MATERIALS POLSKA SPÓŁKA Z OGRANICZONĄ ODPOWIEDZIALNOŚCIĄ, Olkusz, Polska 811145245.

135905 2011 10 06 A. Wprowadzono zmianę uprawnionego przez wykreślenie wpisu: ICN Polfa Rzeszów S.A., 35-959 Rzeszów ul. Przemysłowa 2, Polska i dokonanie wpisu: VALEANT IPM Sp. z o.o., Rzeszów, Polska 142504822.

136063 2011 10 20 A. Wprowadzono zmianę uprawnionego przez wykreślenie wpisu: BOLS Spółka z ograniczoną odpowiedzialnością, Oborniki Wielkopolskie, Polska 631040880 i dokonanie wpisu: CEDC INTERNATIONAL Sp. z o.o., Oborniki Wielkopolskie, Polska 002160096.

137025 2011 10 21 A. Wprowadzono zmianę uprawnionego przez wykreślenie wpisu: EURONIT Spółka z o.o., 32-300 Olkusz ul. Wspólna 6, Polska i dokonanie wpisu: ETEX BUILDING MATERIALS POLSKA SPÓŁKA Z OGRANICZONĄ ODPOWIEDZIALNOŚCIĄ, Olkusz, Polska 811145245.

137140 2011 10 06 A. Wprowadzono zmianę nazwy uprawnionego przez wykreślenie wpisu: ESKA SPÓŁKA Z OGRANICZONĄ ODPOWIEDZIALNOŚCIĄ, Nowa Osada, Polska 432696910 i dokonanie wpisu: KIELCZANKA Sp. z o.o., Kielce, Polska 432696910.

137140 2011 10 06 A. Wprowadzono zmianę uprawnionego przez wykreślenie wpisu: KIELCZANKA Sp. z o.o., Kielce, Polska 432696910 i dokonanie wpisu: Okręgowa Spółdzielnia Mleczarska w Bidzinach, Bidziny, Polska 000874868.

137141 2011 10 06 A. Wprowadzono zmianę nazwy i siedziby uprawnionego przez wykreślenie wpisu: ESKA SPÓŁKA Z OGRANICZONĄ ODPOWIEDZIALNOŚCIĄ, Nowa Osada, Polska 432696910 i dokonanie wpisu: KIELCZANKA Sp. z o.o., Kielce, Polska 432696910.

137141 2011 10 06 A. Wprowadzono zmianę uprawnionego przez wykreślenie wpisu: KIELCZANKA Sp. z o.o., Kielce, Polska 432696910 i dokonanie wpisu: Okręgowa Spółdzielnia Mleczarska w Bidzinach, Bidziny, Polska 000874868.

137844 2011 10 06 A. Wprowadzono zmianę nazwy i siedziby uprawnionego przez wykreślenie wpisu: ESKA SPÓŁKA Z OGRANICZONĄ ODPOWIEDZIALNOŚCIĄ, Nowa Osada, Polska 432696910 i dokonanie wpisu: KIELCZANKA Sp. z o.o., Kielce, Polska 432696910.

137844 2011 10 06 A. Wprowadzono zmianę uprawnionego przez wykreślenie wpisu: KIELCZANKA Sp. z o.o., Kielce, Polska 432696910 i dokonanie wpisu: Okręgowa Spółdzielnia Mleczarska w Bidzinach, Bidziny, Polska 000874868.

140093 2011 10 05 A. Wprowadzono zmianę siedziby uprawnionego przez wykreślenie wpisu: Corex Spółka z o.o., 02-495 Warszawa ul. Ryżowa 31, Polska 011132977 i dokonanie wpisu: Corex Spółka z o.o., Piaseczno, Polska 011132977.

140094 2011 10 05 A. Wprowadzono zmianę siedziby uprawnionego przez wykreślenie wpisu: COREX Spółka z o.o., 02-495 Warszawa ul. Ryżowa 31, Polska 011132977 i dokonanie wpisu: COREX Spółka z o.o., Piaseczno, Polska 011132977.

142353 2011 10 24 A. Wprowadzono zmianę uprawnionego przez wykreślenie wpisu: Stepstone ASA, Oslo, Norwegia i dokonanie wpisu: STEPSTONE AS, Oslo, Norwegia.

142353 2011 10 24 A. Wprowadzono zmianę uprawnionego przez wykreślenie wpisu: STEPSTONE AS, Oslo, Norwegia i dokonanie wpisu: Stepstone Services GmbH, Düsseldorf, Niemcy.

142353 2011 10 24 A. Wprowadzono zmianę uprawnionego przez wykreślenie wpisu: Stepstone Services GmbH, Düsseldorf, Niemcy i dokonanie wpisu: Stepstone GmbH, Berlin, Niemcy.

143863 2011 10 04 A. Wprowadzono zmianę uprawnionego przez wykreślenie wpisu: Narodowa Fundacja Ochrony Środowiska, 01-445 Warszawa ul. Ciołka 13, Polska i dokonanie wpisu: Fundacja Zielone Płuca Polski, Białystok, Polska 200041642.

140660 2011 10 24 A. Wprowadzono zmianę uprawnionego przez wykreślenie wpisu: Zakład Mechaniki i Elektroniki ZAMEL Sp.J. Józef Dzida, Katarzyna Łodzińska, Wojciech Dzida, Pszczyna, Polska i dokonanie wpisu: ZAMEL Spółka z ograniczoną odpowiedzialnością, Pszczyna, Polska.

144667 2011 10 24 A. Wprowadzono zmianę uprawnionego przez wykreślenie wpisu: Zakład Mechaniki i Elektroniki ZAMEL Sp.J. Józef Dzida, Katarzyna Łodzińska, Wojciech Dzida, Pszczyna, Polska i dokonanie wpisu: ZAMEL Spółka z ograniczoną odpowiedzialnością, Pszczyna, Polska.

144668 2011 10 24 A. Wprowadzono zmianę uprawnionego przez wykreślenie wpisu: Zakład Mechaniki i Elektroniki ZAMEL Sp.J. Józef Dzida, Katarzyna Łodzińska, Wojciech Dzida, Pszczyna, Polska i dokonanie wpisu: ZAMEL Spółka z ograniczoną odpowiedzialnością, Pszczyna, Polska.

144669 2011 10 24 A. Wprowadzono zmianę uprawnionego przez wykreślenie wpisu: Zakład Mechaniki i Elektroniki ZAMEL Sp.J. Józef Dzida, Katarzyna Łodzińska, Wojciech Dzida, Pszczyna, Polska i dokonanie wpisu: ZAMEL Spółka z ograniczoną odpowiedzialnością, Pszczyna, Polska.

144670 2011 10 24 A. Wprowadzono zmianę uprawnionego przez wykreślenie wpisu: Zakład Mechaniki i Elektroniki ZAMEL Sp.J. Józef Dzida, Katarzyna Łodzińska, Wojciech Dzida, Pszczyna, Polska i dokonanie wpisu: ZAMEL Spółka z ograniczoną odpowiedzialnością, Pszczyna, Polska.

144672 2011 10 24 A. Wprowadzono zmianę uprawnionego przez wykreślenie wpisu: Zakład Mechaniki i Elektroniki ZAMEL Sp.J. Józef Dzida, Katarzyna Łodzińska, Wojciech Dzida, Pszczyna, Polska i dokonanie wpisu: ZAMEL Spółka z ograniczoną odpowiedzialnością, Pszczyna, Polska.

144673 2011 10 24 A. Wprowadzono zmianę uprawnionego przez wykreślenie wpisu: ZAKŁAD MECHANIKI I ELEKTRONIKI „ZAMEL” SPÓŁKA JAWNA JÓZEF DZIDA, KATARZYNA ŁODZIŃSKA, WOJCIECH DZIDA, Pszczyna, Polska i dokonanie wpisu: ZAMEL Spółka z ograniczoną odpowiedzialnością, Pszczyna, Polska.

144574 2011 10 24 A. Wprowadzono zmianę uprawnionego przez wykreślenie wpisu: Zakład Mechaniki i Elektroniki ZAMEL Sp.J. Józef Dzida, Katarzyna Łodzińska, Wojciech Dzida, Pszczyna, Polska i dokonanie wpisu: ZAMEL Spółka z ograniczoną odpowiedzialnością, Pszczyna, Polska.

144675 2011 10 24 A. Wprowadzono zmianę uprawnionego przez wykreślenie wpisu: Zakład Mechaniki i Elektroniki ZAMEL Sp.J. Józef Dzida, Katarzyna Łodzińska, Wojciech Dzida, Pszczyna, Polska i dokonanie wpisu: ZAMEL Spółka z ograniczoną odpowiedzialnością, Pszczyna, Polska.

144676 2011 10 24 A. Wprowadzono zmianę uprawnionego przez wykreślenie wpisu: ZAKŁAD MECHANIKI I ELEKTRONIKI „ZAMEL” SPÓŁKA JAWNA JÓZEF DZIDA, KATARZYNA ŁODZIŃSKA, WOJCIECH DZIDA, 43-200 Pszczyna ul. Zielona 27, Polska i dokonanie wpisu: ZAMEL Spółka z ograniczoną odpowiedzialnością, Pszczyna, Polska.

144677 2011 10 24 A. Wprowadzono zmianę uprawnionego przez wykreślenie wpisu: Zakład Mechaniki i Elektroniki ZAMEL Sp.J. Józef Dzida, Katarzyna Łodzińska, Wojciech Dzida, Pszczyna, Polska i dokonanie wpisu: ZAMEL Spółka z ograniczoną odpowiedzialnością, Pszczyna, Polska.

145178 2011 10 26 A. Wprowadzono zmianę uprawnionego przez wykreślenie wpisu: BAZARNIK NOWY ŚWIAT SPÓŁKA JAWNA, Warszawa, Polska i dokonanie wpisu: Bazarnik Sp. z o.o., Warszawa, Polska 142452893.

145287 2011 10 06 A. Wprowadzono zmianę uprawnionego przez wykreślenie wpisu: KOMPANIA PIWOWARSKA Spółka Akcyjna, 61-285 Poznań ul. Szwajcarska 11, Polska i dokonanie wpisu: KOMPANIA PIWOWARSKA Spółka Akcyjna Spółka Komandytowa, Poznań, Polska 301302685.

146160 2011 10 06 A. Wprowadzono zmianę nazwy uprawnionego przez wykreślenie wpisu: ESKA SPÓŁKA Z OGRANICZONĄ ODPOWIEDZIALNOŚCIĄ, Nowa Osada, Polska 432696910 i dokonanie wpisu: KIELCZANKA Sp. z o.o., Kielce, Polska 432696910.

146160 2011 10 06 A. Wprowadzono zmianę uprawnionego przez wykreślenie wpisu: KIELCZANKA Sp. z o.o., Kielce, Polska 432696910 i dokonanie wpisu: Okręgowa Spółdzielnia Mleczarska w Bidzinach, Bidziny, Polska 000874868.

146389 2011 10 24 A. Wprowadzono zmianę uprawnionego przez wykreślenie wpisu: Zakład Mechaniki i Elektroniki ZAMEL Sp.J. Józef Dzida, Katarzyna Łodzińska, Wojciech Dzida, Pszczyna, Polska i dokonanie wpisu: ZAMEL Spółka z ograniczoną odpowiedzialnością, Pszczyna, Polska.

149616 2011 10 06 A. Wprowadzono zmianę uprawnionego przez wykreślenie wpisu: ICN POLFA Rzeszów S.A., 35-959 Rzeszów ul. Przemysłowa 2, Polska i dokonanie wpisu: VALEANT IPM Sp. z o.o., Rzeszów, Polska 142504822.

150440 2011 10 20 A. Wprowadzono zmianę uprawnionego przez wykreślenie wpisu: „BOLS” Spółka z ograniczoną odpowiedzialnością, 64-600 Oborniki Wlkp ul. Kowanowska 48, Polska i dokonanie wpisu: CEDC INTERNATIONAL Sp. z o.o., Oborniki Wielkopolskie, Polska 002160096.

151150 2011 10 06 A. Wprowadzono zmianę uprawnionego przez wykreślenie wpisu: Fabryka Farb i Lakierów „ŚNIEŻKA” S.A., Lubzina, Polska i dokonanie wpisu: IP Solutions Sp. z o.o., Brzeźnica, Polska 180632849.

152337 2011 10 19 A. Wprowadzono zmianę uprawnionego przez wykreślenie wpisu: GLAXOSMITHKLINE PHARMACEUTICALS SPÓŁKA AKCYJNA, Poznań, Polska i dokonanie wpisu: Medagro International Sp. z o.o., Łazy, Polska 006726927.

152339 2011 10 19 A. Wprowadzono zmianę uprawnionego przez wykreślenie wpisu: GLAXOSMITHKLINE PHARMACEUTICALS SPÓŁKA AKCYJNA, Poznań, Polska i dokonanie wpisu: Medagro International Sp. z o.o., Łazy, Polska 006726927.

152340 2011 10 19 A. Wprowadzono zmianę uprawnionego przez wykreślenie wpisu: GLAXOSMITHKLINE PHARMACEUTICALS SPÓŁKA AKCYJNA, Poznań, Polska i dokonanie wpisu: Medagro International Sp. z o.o., Łazy, Polska 006726927.

153136 2011 10 06 A. Wprowadzono zmianę uprawnionego przez wykreślenie wpisu: Fabryka Farb i Lakierów „ŚNIEŻKA” Spółka Akcyjna, Lubzina, Polska i dokonanie wpisu: IP Solutions Sp. z o.o., Brzeźnica, Polska 180632849.

153935 2011 10 21 A. Wprowadzono zmianę uprawnionego przez wykreślenie wpisu: „SANIFORM” Spółka z ograniczoną odpowiedzialnością, 05-800 Pruszków ul. Sienkiewicza 19, Polska i dokonanie wpisu: LAMINEX SPÓŁKA Z OGRANICZONĄ ODPOWIEDZIALNOŚCIĄ, Mińsk Mazowiecki, Polska 141972573.

154883 2011 10 21 A. Wprowadzono zmianę uprawnionego przez wykreślenie wpisu: EURONIT Spółka z o.o., 32-300 Olkusz ul. Wspólna 6, Polska i dokonanie wpisu: ETEX BUILDING MATERIALS POLSKA Spółka z o.o., Olkusz, Polska 811145245.

155567 2011 10 07 A. Wprowadzono zmianę uprawnionego przez wykreślenie wpisu: PHYTOPHARM DOBRZYCA Spółka z o.o., 63-300 Dobrzyca ul. Parkowa 5, Polska 250422405 i dokonanie wpisu: PHYTOPHARM KLĘSKA S.A., Klęka, Polska 632100130.

155569 2011 10 07 A. Wprowadzono zmianę uprawnionego przez wykreślenie wpisu: PHYTOPHARM DOBRZYCA Spółka z o.o., 63-300 Dobrzyca ul. Parkowa 5, Polska 250422405 i dokonanie wpisu: PHYTOPHARM KLĘSKA S.A., Klęka, Polska 632100130.

155570 2011 10 07 A. Wprowadzono zmianę uprawnionego przez wykreślenie wpisu: PHYTOPHARM DOBRZYCA Spółka z o.o., 63-300 Dobrzyca ul. Parkowa 5, Polska 250422405 i dokonanie wpisu: PHYTOPHARM KLĘSKA S.A., Klęka, Polska 632100130.

155605 2011 10 12 A. Wprowadzono zmianę uprawnionego przez wykreślenie wpisu: Zakłady Przemysłu Spirytusowego POLMOS, 98-200 Sieradz ul. Kasztanowa 2, Polska i dokonanie wpisu: Przedsiębiorstwo Handlowo-Produkcyjne Wawrzyniak Wiesław, Niedźwiady, Polska 618-000-48-81.

155605 2011 10 12 F. Wykreślono wpis: Na podstawie tytułu wykonawczego: Wyrok Sądu Rejonowego w Sieradzu z dnia 12 stycznia 2009 r. sygnatura akt. IV P 204/08 zaopatrzony w klauzulę wykonalności z dnia 18 lutego 2009 r. Komornik Sądowy przy Sądzie Rejonowym w Sieradzu dokonał zajęcia przedmiotowego prawa ochronnego na rzecz wierzyciela p. Michała Dudkiewicza zamieszkałego w Łodzi.

155622 2011 10 07 A. Wprowadzono zmianę uprawnionego przez wykreślenie wpisu: Phytopharm Dobrzyca Spółka z o.o., 63-300 Dobrzyca ul. Parkowa 5, Polska i dokonanie wpisu: PHYTOPHARM KLĘSKA S.A., Klęka, Polska 632100130.

155909 2011 10 07 A. Wprowadzono zmianę uprawnionego przez wykreślenie wpisu: PHYTOPHARM DOBRZYCA Spółka z o.o., 63-300 Dobrzyca ul. Parkowa 5, Polska 250422405 i dokonanie wpisu: PHYTOPHARM KLĘSKA S.A., Klęka, Polska 632100130.

157528 2011 10 04 A. Wprowadzono zmianę siedziby uprawnionego przez wykreślenie wpisu: AREST COMPUTERS TECHNOLOGY Rafał Janicki, 98-220 Zduńska Wola ul. Jana Kazimierza 7/9, Polska i dokonanie wpisu: AREST COMPUTERS TECHNOLOGY Rafał Janicki, Wrocław, Polska.

157596 2011 10 06 A. Wprowadzono zmianę nazwy uprawnionego przez wykreślenie wpisu: Royal Unibrew Polska Sp. z o.o., Warszawa, Polska 070412863 i dokonanie wpisu: Browary Regionalne Łomża Sp. z o.o., Warszawa, Polska 070412863.

158715 2011 10 04 A. Wprowadzono zmianę uprawnionego przez wykreślenie wpisu: BRILUX Spółka Akcyjna, 02-699 Warszawa ul. Kłobucka 11, Polska i dokonanie wpisu: BRILUM SPÓŁKA AKCYJNA, Warszawa, Polska 010935639.

158876 2011 10 20 A. Wprowadzono zmianę adresu uprawnionego przez wykreślenie wpisu: EURO FASHION Sławomir Woś, 83-000 Pruszcz Gdański ul. Baczyńskiego 4, Polska i dokonanie wpisu: EURO FASHION Sławomir Woś, Pruszcz Gdański, Polska.

158980 2011 10 07 A. Wprowadzono zmianę nazwy uprawnionego przez wykreślenie wpisu: „Grupa Kolastyna” Spółka Akcyjna, Kraków, Polska 472905994 i dokonanie wpisu: „Grupa Kolastyna” Spółka Akcyjna w upadłości układowej, Kraków, Polska 472905994.

158980 2011 10 07 A. Wprowadzono zmianę nazwy uprawnionego przez wykreślenie wpisu: „Grupa Kolastyna” Spółka Akcyjna w upadłości układowej, Kraków, Polska 472905994 i dokonanie wpisu: MIRACULUM Spółka Akcyjna w upadłości układowej, Kraków, Polska 472905994.

158981 2011 10 07 A. Wprowadzono zmianę nazwy uprawnionego przez wykreślenie wpisu: „Grupa Kolastyna” Spółka Akcyjna, Kraków, Polska 472905994 i dokonanie wpisu: „Grupa Kolastyna” Spółka Akcyjna w upadłości układowej, Kraków, Polska 472905994.

158981 2011 10 07 A. Wprowadzono zmianę nazwy uprawnionego przez wykreślenie wpisu: „Grupa Kolastyna” Spółka Akcyjna w upadłości układowej, Kraków, Polska 472905994 i dokonanie wpisu: MIRACULUM Spółka Akcyjna w upadłości układowej, Kraków, Polska 472905994.

158997 2011 10 07 A. Wprowadzono zmianę nazwy uprawnionego przez wykreślenie wpisu: „Grupa Kolastyna” Spółka Akcyjna, Kraków, Polska 472905994 i dokonanie wpisu: „Grupa Kolastyna” Spółka Akcyjna w upadłości układowej, Kraków, Polska 472905994.

158997 2011 10 07 A. Wprowadzono zmianę nazwy uprawnionego przez wykreślenie wpisu: „Grupa Kolastyna” Spółka Akcyjna w upadłości układowej, Kraków, Polska 472905994 i dokonanie wpisu: MIRACULUM Spółka Akcyjna w upadłości układowej, Kraków, Polska 472905994.

159187 2011 10 04 A. Wprowadzono zmianę uprawnionego przez wykreślenie wpisu: Chojnickie Maszyny Transportowe „CMT” Spółka Cywilna Czesław Faryna, Ireneusz Klunder, January Mięsikowski, 89-600 Chojnice ul. Zakładowa 6, Polska i dokonanie wpisu: CMT CHOJNICE SPÓŁKA Z OGRANICZONĄ ODPOWIEDZIALNOŚCIĄ, Chojnice, Polska 771477133.

159774 2011 10 21 A. Wprowadzono zmianę uprawnionego przez wykreślenie wpisu: Natur Produkt TOM-MARK Spółka z o.o.,

01-918 Warszawa ul. Nocznickiego 31, Polska i dokonanie wpisu: Natur Produkt Zdrovit Sp. z o.o., Warszawa, Polska 012092323.

159982 2011 10 07 A. Wprowadzono zmianę adresu uprawnionego przez wykreślenie wpisu: Stowarzyszenie Rzeczników Techniki Samochodowej i Ruchu Drogowego, 00-553 Warszawa ul. Koszykowa 33, Polska 002188462 i dokonanie wpisu: Stowarzyszenie Rzeczników Techniki Samochodowej i Ruchu Drogowego, Warszawa, Polska 002188462.

160650 2011 10 21 A. Wprowadzono zmianę siedziby uprawnionego przez wykreślenie wpisu: Regionalne Towarzystwo Rolno-Przemysłowe „Dolina Strugu”, 36-020 Tyczyn ul. Rynek 18, Polska 690351021 i dokonanie wpisu: Regionalne Towarzystwo Rolno-Przemysłowe „Dolina Strugu”, Błazowa, Polska 690351021.

162425 2011 10 20 A. Wprowadzono zmianę uprawnionego przez wykreślenie wpisu: BOLS Spółka z o.o., Oborniki Wielkopolskie, Polska 631040880 i dokonanie wpisu: CEDC INTERNATIONAL Sp. z o.o., Oborniki Wielkopolskie, Polska 002160096.

162802 2011 10 19 A. Wprowadzono zmianę uprawnionego przez wykreślenie wpisu: „GlaxoSmithKline Pharmaceuticals” Spółka Akcyjna, Poznań, Polska 630344128 i dokonanie wpisu: Medagro International Sp. z o.o., Łazy, Polska 006726927.

163064 2011 10 06 A. Wprowadzono zmianę uprawnionego przez wykreślenie wpisu: Fabryka Farb i Lakierów „ŚNIEŻKA” Spółka Akcyjna, Lubzina, Polska i dokonanie wpisu: IP Solutions Sp. z o.o., Brzeźnica, Polska 180632849.

163619 2011 10 19 A. Wprowadzono zmianę uprawnionego przez wykreślenie wpisu: GLAXOSMITHKLINE PHARMACEUTICALS SPÓŁKA AKCYJNA, Poznań, Polska 630344128 i dokonanie wpisu: Medagro International Sp. z o.o., Łazy, Polska 006726927.

163857 2011 10 12 A. Wprowadzono zmianę uprawnionego przez wykreślenie wpisu: Zakłady Przemysłu Spirytusowego „POLMOS”, Sieradz, Polska 012065711 i dokonanie wpisu: Przedsiębiorstwo Produkcyjno Handlowo Gastronomiczne ICE – FULL Dominik Adamczyk, Tomaszów Mazowiecki, Polska.

164134 2011 10 24 A. Wprowadzono zmianę uprawnionego przez wykreślenie wpisu: Zakład Mechaniki i Elektroniki „ZAMEL” Spółka Jawna Józef Dzida, Wojciech Dzida, Katarzyna Łodzińska, Pszczyna, Polska 003495338 i dokonanie wpisu: ZAMEL Spółka z ograniczoną odpowiedzialnością, Pszczyna, Polska.

164135 2011 10 24 A. Wprowadzono zmianę uprawnionego przez wykreślenie wpisu: Zakład Mechaniki i Elektroniki „ZAMEL” Spółka Jawna Józef Dzida, Wojciech Dzida, Katarzyna Łodzińska, Pszczyna, Polska 003495338 i dokonanie wpisu: ZAMEL Spółka z ograniczoną odpowiedzialnością, Pszczyna, Polska.

165025 2011 10 05 A. Wprowadzono zmianę uprawnionego przez wykreślenie wpisu: Fabryka Mebli – Twaróg „Ludwik Styl” Jacek Twaróg, Rogoźno Wielkopolskie, Polska 570165679 i dokonanie wpisu: K&K Jacek Twaróg, Fryderyk Twaróg S.C., Wągrowiec, Polska.

166285 2011 10 21 A. Wprowadzono zmianę uprawnionego przez wykreślenie wpisu: Kaczmarek Electric Cezary Kaczmarek, Kargowa, Polska 970643669 i dokonanie wpisu: Kaczmarek Electric S.A., Wolsztyn, Polska 932712874.

166602 2011 10 10 A. Wprowadzono zmianę uprawnionego przez wykreślenie wpisu: „BOLS” Spółka z ograniczoną odpowiedzialnością, Oborniki Wielkopolskie, Polska 631040880 i dokonanie wpisu: CEDC INTERNATIONAL Sp. z o.o., Oborniki Wielkopolskie, Polska 002160096.

166610 2011 10 20 A. Wprowadzono zmianę uprawnionego przez wykreślenie wpisu: BOLS Spółka z o.o., Oborniki Wielkopolskie, Polska i dokonanie wpisu: CEDC INTERNATIONAL Sp. z o.o., Oborniki Wielkopolskie, Polska 002160096.

167522 2011 10 12 A. Wprowadzono zmianę uprawnionego przez wykreślenie wpisu: Zakłady Przemysłu Spirytusowego „POLMOS”, Sieradz, Polska 012065711 i dokonanie wpisu: Przedsiębiorstwo Produkcyjno Handlowo Gastronomiczne ICE – FULL Dominik Adamczyk, Tomaszów Mazowiecki, Polska.

168964 2011 10 07 D. Dokonano wpisu: W dniu 11 sierpnia 2011 r. na podstawie postanowienia Sądu Rejonowego Poznań – Nowe Miasto i Wilda w Poznaniu Wydział VII Gospodarczy – Rejestru Zastawów (sygn. akt PO.VII.Ns-Rej.Za 5432/11/528) wpisano do Rejestru Zastawów pod pozycją 2270532 zastaw rejestrowy na prawie ochronnym udzielonym na znak towarowy R-168967 w celu zabezpieczenia wierzytelności przysługujących ING Bank Śląski S.A. z siedzibą w Katowicach wobec Eurocash S.A. z siedzibą w Komornikach.

169906 2011 10 07 D. Dokonano wpisu: W dniu 5 sierpnia 2011 r. na podstawie postanowienia Sądu Rejonowego Poznań – Nowe Miasto i Wilda w Poznaniu Wydział VII Gospodarczy – Rejestru Zastawów (sygn. akt PO.VII.Ns-Rej.Za 5417/11/891) wpisano do Rejestru Zastawów pod pozycją 2269777 zastaw rejestrowy na prawie ochronnym udzielonym na znak towarowy R-169906 w celu zabezpieczenia wierzytelności przysługujących ING Bank Śląski S.A. z siedzibą w Katowicach wobec Eurocash S.A. z siedzibą w Komornikach.

169968 2011 10 19 A. Wprowadzono zmianę uprawnionego przez wykreślenie wpisu: GlaxoSmithKline Pharmaceuticals Spółka Akcyjna, Poznań, Polska 630344128 i dokonanie wpisu: Medagro International Sp. z o.o., Łazy, Polska 006726927.

170031 2011 10 20 A. Wprowadzono zmianę uprawnionego przez wykreślenie wpisu: BOLS Spółka z o.o., Oborniki Wielkopolskie, Polska 010016938 i dokonanie wpisu: CEDC INTERNATIONAL Sp. z o.o., Oborniki Wielkopolskie, Polska 002160096.

170147 2011 10 05 A. Wprowadzono zmianę uprawnionego przez wykreślenie wpisu: Krzysztof Gąsiorowski, Kraków, Polska i dokonanie wpisu: SNC Sp.J., Rudawa k/Krakowa, Polska.

170148 2011 10 05 A. Wprowadzono zmianę uprawnionego przez wykreślenie wpisu: Krzysztof Gąsiorowski, Kraków, Polska i dokonanie wpisu: SNC Sp.J., Rudawa k/Krakowa, Polska.

170332 2011 10 24 A. Wprowadzono zmianę uprawnionego przez wykreślenie wpisu: Zakład Mechaniki i Elektroniki „ZAMEL” Spółka Jawna Józef Dzida, Wojciech Dzida, Katarzyna Łodzińska, Pszczyna, Polska 003495338 i dokonanie wpisu: ZAMEL Spółka z ograniczoną odpowiedzialnością, Pszczyna, Polska.

170333 2011 10 24 A. Wprowadzono zmianę uprawnionego przez wykreślenie wpisu: Zakład Mechaniki i Elektroniki „ZAMEL” Spółka Jawna Józef Dzida, Wojciech Dzida, Katarzyna Łodzińska, Pszczyna, Polska 003495338 i dokonanie wpisu: ZAMEL Spółka z ograniczoną odpowiedzialnością, Pszczyna, Polska.

170422 2011 10 19 A. Wprowadzono zmianę uprawnionego przez wykreślenie wpisu: GlaxoSmithKline Pharmaceuticals Spółka Akcyjna, Poznań, Polska 630344128 i dokonanie wpisu: Medagro International Sp. z o.o., Łazy, Polska 006726927.

170423 2011 10 19 A. Wprowadzono zmianę uprawnionego przez wykreślenie wpisu: GlaxoSmithKline Pharmaceuticals Spółka Akcyjna, Poznań, Polska 630344128 i dokonanie wpisu: Medagro International Sp. z o.o., Łazy, Polska 006726927.

171137 2011 10 21 A. Wprowadzono zmianę nazwy i siedziby uprawnionego przez wykreślenie wpisu: „DRAMERS” S.A., z p.ch., Poznań, Polska i dokonanie wpisu: „DRAMERS” S.A., Rabowice, Polska 630382034.

171549 2011 10 21 A. Wprowadzono zmianę siedziby uprawnionego przez wykreślenie wpisu: „MOTO-PROFIL” Spółka z ograniczoną odpowiedzialnością, Katowice, Polska 271218714 i dokonanie

wpisu: „MOTO-PROFIL” Spółka z ograniczoną odpowiedzialnością, Chorzów, Polska 271218714.

171559 2011 10 11 A. Wprowadzono zmianę uprawnionego przez wykreślenie wpisu: APART Spółka z o.o., Suchy Las, Polska 634247310 i dokonanie wpisu: Inwest AP Spółka z o.o., Suchy Las, Polska 634392383.

171722 2011 10 20 A. Wprowadzono zmianę uprawnionego przez wykreślenie wpisu: BOLS Spółka z ograniczoną odpowiedzialnością, Oborniki Wielkopolskie, Polska 631040880 i dokonanie wpisu: CEDC INTERNATIONAL Sp. z o.o., Oborniki Wielkopolskie, Polska 002160096.

172344 2011 10 19 A. Wprowadzono zmianę uprawnionego przez wykreślenie wpisu: PRONOX TECHNOLOGY SA, Katowice, Polska 273696613 i dokonanie wpisu: Chameleon Sp. z o.o., Zabrze, Polska 240790513.

172344 2011 10 19 A. Wprowadzono zmianę uprawnionego przez wykreślenie wpisu: Chameleon Sp. z o.o., Zabrze, Polska 240790513 i dokonanie wpisu: Chameleon S.A., Kępa, Polska 240790513.

172702 2011 10 21 A. Wprowadzono zmianę siedziby uprawnionego przez wykreślenie wpisu: „MOTO-PROFIL” Spółka z ograniczoną odpowiedzialnością, Katowice, Polska 271218714 i dokonanie wpisu: „MOTO-PROFIL” Spółka z ograniczoną odpowiedzialnością, Chorzów, Polska 271218714.

172763 2011 10 06 A. Wprowadzono zmianę uprawnionego przez wykreślenie wpisu: Fabryka Farb i Lakierów „ŚNIEŻKA” Spółka Akcyjna, Lubzina, Polska 690527477 i dokonanie wpisu: IP Solutions Sp. z o.o., Brzeźnica, Polska 180632849.

172803 2011 10 07 D. Dokonano wpisu: W dniu 11 sierpnia 2011 r. na podstawie postanowienia Sądu Rejonowego Poznań – Nowe Miasto i Wilda w Poznaniu Wydział VII Gospodarczy – Rejestru Zastawów (sygn. akt PO.VII.Ns-Rej.Za 5425/11/410) wpisano do Rejestru Zastawów pod pozycją 2270533 zastaw rejestrowy na prawie ochronnym udzielonym na znak towarowy R-172803 w celu zabezpieczenia wierzytelności przysługujących ING Bank Śląski S.A. z siedzibą w Katowicach wobec Eurocash S.A. z siedzibą w Kormornikach.

172804 2011 10 07 D. Dokonano wpisu: W dniu 11 sierpnia 2011 r. na podstawie postanowienia Sądu Rejonowego Poznań – Nowe Miasto i Wilda w Poznaniu Wydział VII Gospodarczy – Rejestru Zastawów (sygn. akt PO.VII.Ns-Rej.Za 5430/11/726) wpisano do Rejestru Zastawów pod pozycją 2270530 zastaw rejestrowy na prawie ochronnym udzielonym na znak towarowy R-172804 w celu zabezpieczenia wierzytelności przysługujących ING Bank Śląski S.A. z siedzibą w Katowicach wobec Eurocash S.A. z siedzibą w Kormornikach.

172908 2011 10 19 A. Wprowadzono zmianę uprawnionego przez wykreślenie wpisu: GlaxoSmithKline Pharmaceuticals S.A., Poznań, Polska 630344128 i dokonanie wpisu: Medagro International Sp. z o.o., Łazy, Polska 006726927.

173018 2011 10 20 A. Wprowadzono zmianę uprawnionego przez wykreślenie wpisu: „BOLS” Spółka z ograniczoną odpowiedzialnością, Oborniki Wielkopolskie, Polska 631040880 i dokonanie wpisu: CEDC INTERNATIONAL Sp. z o.o., Oborniki Wielkopolskie, Polska 002160096.

174190 2011 10 04 D. Dokonano wpisu: W dniu 11 sierpnia 2011 r. na podstawie postanowienia Sądu Rejonowego Poznań – Nowe Miasto i Wilda w Poznaniu Wydział VII Gospodarczy – Rejestru Zastawów (sygn. akt PO.VII.Ns-Rej.Za 5424/11/009) wpisano do Rejestru Zastawów pod pozycją 2270529 zastaw rejestrowy na prawie ochronnym udzielonym na znak towarowy R-174190 w celu zabezpieczenia wierzytelności przysługujących ING Bank Śląski S.A. z siedzibą w Katowicach wobec Eurocash S.A. z siedzibą w Kormornikach.

174789 2011 10 12 A. Wprowadzono zmianę uprawnionego przez wykreślenie wpisu: Zakłady Przemysłu Spirytusowego „POLMOS”, Sieradz, Polska 012065711 i dokonanie wpisu: Przedsiębiorstwo Produkcyjno Handlowo Gastronomiczne ICE – FULL Dominik Adamczyk, Tomaszów Mazowiecki, Polska.

175678 2011 10 20 A. Wprowadzono zmianę uprawnionego przez wykreślenie wpisu: BOLS Spółka z o.o., Oborniki Wielkopolskie, Polska i dokonanie wpisu: CEDC INTERNATIONAL Sp. z o.o., Oborniki Wielkopolskie, Polska 002160096.

175941 2011 10 20 A. Wprowadzono zmianę uprawnionego przez wykreślenie wpisu: BOLS Spółka z o.o., Oborniki Wielkopolskie, Polska i dokonanie wpisu: CEDC INTERNATIONAL Sp. z o.o., Oborniki Wielkopolskie, Polska 002160096.

176318 2011 10 20 A. Wprowadzono zmianę uprawnionego przez wykreślenie wpisu: BOLS Spółka z o.o., Oborniki Wielkopolskie, Polska i dokonanie wpisu: CEDC INTERNATIONAL Sp. z o.o., Oborniki Wielkopolskie, Polska 002160096.

176345 2011 10 11 A. Wprowadzono zmianę uprawnionego przez wykreślenie wpisu: APART Spółka z o.o., Suchy Las, Polska 634247310 i dokonanie wpisu: Inwest AP Spółka z o.o., Suchy Las, Polska 634392383.

176527 2011 10 04 A. Wprowadzono zmianę uprawnionego przez wykreślenie wpisu: BACHA Spółka z o.o., Warszawa, Polska 015886791 i dokonanie wpisu: BACHA POLSKA SPÓŁKA Z OGRANICZONĄ ODPOWIEDZIALNOŚCIĄ, Warszawa, Polska 140787247.

176527 2011 10 04 A. Wprowadzono zmianę uprawnionego przez wykreślenie wpisu: BACHA POLSKA SPÓŁKA Z OGRANICZONĄ ODPOWIEDZIALNOŚCIĄ, Warszawa, Polska 015886791 i dokonanie wpisu: NETTO SPÓŁKA Z OGRANICZONĄ ODPOWIEDZIALNOŚCIĄ, Motaniec, Polska 810766672.

177551 2011 10 19 A. Wprowadzono zmianę uprawnionego przez wykreślenie wpisu: GlaxoSmithKline Pharmaceuticals S.A., Poznań, Polska 630344128 i dokonanie wpisu: Medagro International Sp. z o.o., Łazy, Polska 006726927.

179167 2011 10 24 A. Wprowadzono zmianę uprawnionego przez wykreślenie wpisu: Zakład Mechaniki i Elektroniki „ZAMEL” Spółka Jawna Józef Dzida, Wojciech Dzida, Katarzyna Łodzińska, Pszczyna, Polska 003495338 i dokonanie wpisu: ZAMEL Spółka z ograniczoną odpowiedzialnością, Pszczyna, Polska.

181839 2011 10 21 A.E. Wprowadzono zmianę przez wykreślenie wpisu: PHU „ELAND” Andrzej Byjoś, Kielanówka, Polska 180204220 „BEMIKO” Krzysztof Drąg, Głogów Młp., Polska 180473061 i dokonanie wpisu: PHU „ELAND” Andrzej Byjoś, Kielanówka, Polska 180204220 „BEMIKO” Beata Drąg, Rzeszów, Polska 180569298 oraz przez wykreślenie wpisu: „Na podstawie Regulaminu z dnia 24-11-2009 r. ustanowiono wspólne prawo ochronne” i dokonanie wpisu: „Na podstawie Regulaminu z dnia 28 lutego 2011 r. ustanowiono wspólne prawo ochronne”.

181875 2011 10 06 A. Wprowadzono zmianę uprawnionego przez wykreślenie wpisu: Fabryka Farb i Lakierów „ŚNIEŻKA” Spółka Akcyjna, Lubzina, Polska 690527477 i dokonanie wpisu: IP Solutions Sp. z o.o., Brzeźnica, Polska 180632849.

182009 2011 10 19 A. Wprowadzono zmianę uprawnionego przez wykreślenie wpisu: Zakłady Papiernicze WAH Spółka z o.o., Poznań, Polska i dokonanie wpisu: Joanna NOWIK, Środa Wlkp., Polska.

182874 2011 10 11 A. Wprowadzono zmianę uprawnionego przez wykreślenie wpisu: „APART” Spółka z o.o., Suchy Las, Polska 634247310 i dokonanie wpisu: Inwest AP Spółka z o.o., Suchy Las, Polska 634392383.

183239 2011 10 26 A. Wprowadzono zmianę uprawnionego przez wykreślenie wpisu: Zakład Gastronomii i Handlu Cocktail-Bar „Tutti – Frutti” Violeta Cisak-Aftowicz, Zbigniew Aftowicz sp.j., Wro-

ćław, Polska i dokonanie wpisu: Zakład Gastronomii i Handlu „Tutti Frutti” Zbigniew Aftowicz, Wrocław, Polska.

183555 2011 10 06 A. Wprowadzono zmianę uprawnionego przez wykreślenie wpisu: ICN POLFA Rzeszów SA, Rzeszów, Polska 690312268 i dokonanie wpisu: VALEANT IPM Sp. z o.o., Rzeszów, Polska 142504822.

184460 2011 10 20 A. Wprowadzono zmianę uprawnionego przez wykreślenie wpisu: BOLS Spółka z o.o., Oborniki Wielkopolskie, Polska 631040880 i dokonanie wpisu: CEDC INTERNATIONAL Sp. z o.o., Oborniki Wielkopolskie, Polska 002160096.

184526 2011 10 06 A. Wprowadzono zmianę uprawnionego przez wykreślenie wpisu: ICN POLFA Rzeszów S.A., Rzeszów, Polska 690312268 i dokonanie wpisu: VALEANT IPM Sp. z o.o., Rzeszów, Polska 142504822.

184548 2011 10 12 F. Dokonano wpisu: Na podstawie tytułu wykonawczego: Sądu Rejonowego Poznań – Stare Miasto w Poznaniu IX Wydział Gospodarczy z dnia 17 sierpnia 2010 r. sygnatura akt. IX GNC 6339/10/7 Komornik Sądowy przy Sądzie Rejonowym Poznań – Grunwald i Jeżyce w Poznaniu w toku postępowania egzekucyjnego prowadzonego pod sygnaturą KM 903/10 dokonał zajęcia prawa ochronnego na przedmiotowy znak towarowy na rzecz wierzyciela: Mikołaja Krzyżaniaka prowadzącego w Rokietnicy działalność gospodarczą pod nazwą MIKOGAZ.

186998 2011 10 11 A. Wprowadzono zmianę uprawnionego przez wykreślenie wpisu: CB Sp. z o.o., Opole, Polska i dokonanie wpisu: CB Spółka Akcyjna, Chrzastowice, Polska.

188325 2011 10 06 A. Wprowadzono zmianę uprawnionego przez wykreślenie wpisu: Fabryka Farb i Lakierów „ŚNIEŻKA” Spółka Akcyjna, Lubzina, Polska 690527477 i dokonanie wpisu: IP Solutions Sp. z o.o., Brzeźnica, Polska 180632849.

188800 2011 10 20 A. Wprowadzono zmianę uprawnionego przez wykreślenie wpisu: „BOLS” Spółka z o.o., Oborniki Wielkopolskie, Polska 631040880 i dokonanie wpisu: CEDC INTERNATIONAL Sp. z o.o., Oborniki Wielkopolskie, Polska 002160096.

189534 2011 10 05 A. Wprowadzono zmianę uprawnionego przez wykreślenie wpisu: BAGSIK – Technika Przetwórstwa Tworzyw Sztucznych, Rudolf Bagsik, Gliwice, Polska 891047320 i dokonanie wpisu: BAGSIK Technika Przetwórstwa Tworzyw Sztucznych Sp. z o.o., Gliwice, Polska.

189534 2011 10 05 A. Wprowadzono zmianę nazwy uprawnionego przez wykreślenie wpisu: BAGSIK Technika Przetwórstwa Tworzyw Sztucznych Sp. z o.o., Gliwice, Polska i dokonanie wpisu: BAGSIK Sp. z o.o., Gliwice, Polska.

189535 2011 10 05 A. Wprowadzono zmianę uprawnionego przez wykreślenie wpisu: BAGSIK – Technika Przetwórstwa Tworzyw Sztucznych, Rudolf Bagsik, Gliwice, Polska 891047320 i dokonanie wpisu: BAGSIK Technika Przetwórstwa Tworzyw Sztucznych Sp. z o.o., Gliwice, Polska.

189535 2011 10 05 A. Wprowadzono zmianę nazwy uprawnionego przez wykreślenie wpisu: BAGSIK Technika Przetwórstwa Tworzyw Sztucznych Sp. z o.o., Gliwice, Polska i dokonanie wpisu: BAGSIK Sp. z o.o., Gliwice, Polska.

189539 2011 10 07 A. Wprowadzono zmianę uprawnionego przez wykreślenie wpisu: PPHU „LAUFER” Dariusz Mosieniak, Łódź, Polska 4700611285 i dokonanie wpisu: PROAG SP. z o.o., Warszawa, Polska 142249620.

190210 2011 10 05 A. Wprowadzono zmianę siedziby uprawnionego przez wykreślenie wpisu: AIG BANK POLSKA Spółka Akcyjna, Warszawa, Polska 710059127 i dokonanie wpisu: AIG BANK POLSKA Spółka Akcyjna, Wrocław, Polska.

190210 2011 10 05 A. Wprowadzono zmianę uprawnionego przez wykreślenie wpisu: AIG BANK POLSKA Spółka Akcyjna, Wrocław, Polska i dokonanie wpisu: SANTANDER CONSUMER BANK S.A., Wrocław, Polska 012736938.

190211 2011 10 05 A. Wprowadzono zmianę siedziby uprawnionego przez wykreślenie wpisu: AIG BANK POLSKA Spółka Akcyjna, Warszawa, Polska 710059127 i dokonanie wpisu: AIG BANK POLSKA Spółka Akcyjna, Wrocław, Polska.

190211 2011 10 05 A. Wprowadzono zmianę uprawnionego przez wykreślenie wpisu: AIG BANK POLSKA Spółka Akcyjna, Wrocław, Polska i dokonanie wpisu: SANTANDER CONSUMER BANK S.A., Wrocław, Polska 012736938.

190685 2011 10 11 A. Wprowadzono zmianę uprawnionego przez wykreślenie wpisu: APART Sp. z o.o., Suchy Las, Polska 634247310 i dokonanie wpisu: Inwest AP Spółka z o.o., Suchy Las, Polska 634392383.

191162 2011 10 06 A. Wprowadzono zmianę nazwy uprawnionego przez wykreślenie wpisu: „ROYAL UNIBREW POLSKA” SPÓŁKA Z OGRANICZONĄ ODPOWIEDZIALNOŚCIĄ, Warszawa, Polska 070412863 i dokonanie wpisu: Browary Regionalne Łomża Sp. z o.o., Warszawa, Polska 070412863.

191523 2011 10 24 A. Wprowadzono zmianę uprawnionego przez wykreślenie wpisu: Zakład Mechaniki i Elektroniki „ZAMEL” Sp.J. Józef Dzida, Wojciech Dzida, Katarzyna Łodzińska, Pszczyna, Polska 003495338 i dokonanie wpisu: ZAMEL Spółka z ograniczoną odpowiedzialnością, Pszczyna, Polska.

191622 2011 10 24 A. Wprowadzono zmianę uprawnionego przez wykreślenie wpisu: Zakład Mechaniki i Elektroniki „ZAMEL” Spółka Jawna Józef Dzida, Katarzyna Łodzińska, Wojciech Dzida, Pszczyna, Polska 003495338 i dokonanie wpisu: ZAMEL Spółka z ograniczoną odpowiedzialnością, Pszczyna, Polska.

191623 2011 10 24 A. Wprowadzono zmianę uprawnionego przez wykreślenie wpisu: Zakład Mechaniki i Elektroniki „ZAMEL” Spółka Jawna Józef Dzida, Katarzyna Łodzińska, Wojciech Dzida, Pszczyna, Polska 003495338 i dokonanie wpisu: ZAMEL Spółka z ograniczoną odpowiedzialnością, Pszczyna, Polska.

191624 2011 10 24 A. Wprowadzono zmianę uprawnionego przez wykreślenie wpisu: Zakład Mechaniki i Elektroniki „ZAMEL” Spółka Jawna Józef Dzida, Katarzyna Łodzińska, Wojciech Dzida, Pszczyna, Polska 003495338 i dokonanie wpisu: ZAMEL Spółka z ograniczoną odpowiedzialnością, Pszczyna, Polska.

192168 2011 10 06 A. Wprowadzono zmianę uprawnionego przez wykreślenie wpisu: ICN POLFA Rzeszów S.A., Rzeszów, Polska 690312268 i dokonanie wpisu: VALEANT IPM Sp. z o.o., Rzeszów, Polska 142504822.

192382 2011 10 24 A. Wprowadzono zmianę uprawnionego przez wykreślenie wpisu: Zakład Mechaniki i Elektroniki „ZAMEL” Sp.J. Józef Dzida, Wojciech Dzida, Katarzyna Łodzińska, Pszczyna, Polska 003495338 i dokonanie wpisu: ZAMEL Spółka z ograniczoną odpowiedzialnością, Pszczyna, Polska.

192383 2011 10 24 A. Wprowadzono zmianę uprawnionego przez wykreślenie wpisu: Zakład Mechaniki i Elektroniki „ZAMEL” Sp.J. Józef Dzida, Wojciech Dzida, Katarzyna Łodzińska, Pszczyna, Polska 003495338 i dokonanie wpisu: ZAMEL Spółka z ograniczoną odpowiedzialnością, Pszczyna, Polska.

192384 2011 10 24 A. Wprowadzono zmianę uprawnionego przez wykreślenie wpisu: Zakład Mechaniki i Elektroniki „ZAMEL” Sp.J. Józef Dzida, Wojciech Dzida, Katarzyna Łodzińska, Pszczyna, Polska 003495338 i dokonanie wpisu: ZAMEL Spółka z ograniczoną odpowiedzialnością, Pszczyna, Polska.

192639 2011 10 06 A. Wprowadzono zmianę uprawnionego przez wykreślenie wpisu: Fabryka Farb i Lakierów „ŚNIEŻKA” Spółka Akcyjna, Lubzina, Polska 690527477 i dokonanie wpisu: IP Solutions Sp. z o.o., Brzeźnica, Polska 180632849.

192732 2011 10 11 A. Wprowadzono zmianę uprawnionego przez wykreślenie wpisu: „APART” Spółka z o.o., Suchy Las, Polska 634247310 i dokonanie wpisu: Inwest AP Spółka z o.o., Suchy Las, Polska 634392383.

192940 2011 10 24 A. Wprowadzono zmianę uprawnionego przez wykreślenie wpisu: Zakład Mechaniki i Elektroniki „ZAMEL” Sp.J. Józef Dzida, Wojciech Dzida, Katarzyna Łodzińska, Pszczyna, Polska 003495338 i dokonanie wpisu: ZAMEL Spółka z ograniczoną odpowiedzialnością, Pszczyna, Polska.

194006 2011 10 11 A. Wprowadzono zmianę uprawnionego przez wykreślenie wpisu: APART Sp. z o.o., Suchy Las, Polska 634247310 i dokonanie wpisu: Inwest AP Spółka z o.o., Suchy Las, Polska 634392383.

194007 2011 10 11 A. Wprowadzono zmianę uprawnionego przez wykreślenie wpisu: APART Sp. z o.o., Suchy Las, Polska 634247310 i dokonanie wpisu: Inwest AP Spółka z o.o., Suchy Las, Polska 634392383.

194008 2011 10 11 A. Wprowadzono zmianę uprawnionego przez wykreślenie wpisu: APART Sp. z o.o., Suchy Las, Polska 634247310 i dokonanie wpisu: Inwest AP Spółka z o.o., Suchy Las, Polska 634392383.

194128 2011 10 05 A. Wprowadzono zmianę siedziby uprawnionego przez wykreślenie wpisu: AIG BANK POLSKA Spółka Akcyjna, Warszawa, Polska 710059127 i dokonanie wpisu: AIG BANK POLSKA Spółka Akcyjna, Wrocław, Polska.

194128 2011 10 05 A. Wprowadzono zmianę uprawnionego przez wykreślenie wpisu: AIG BANK POLSKA Spółka Akcyjna, Wrocław, Polska i dokonanie wpisu: SANTANDER CONSUMER BANK S.A., Wrocław, Polska 012736938.

194129 2011 10 05 A. Wprowadzono zmianę siedziby uprawnionego przez wykreślenie wpisu: AIG BANK POLSKA Spółka Akcyjna, Warszawa, Polska 710059127 i dokonanie wpisu: AIG BANK POLSKA Spółka Akcyjna, Wrocław, Polska.

194129 2011 10 05 A. Wprowadzono zmianę uprawnionego przez wykreślenie wpisu: AIG BANK POLSKA Spółka Akcyjna, Wrocław, Polska i dokonanie wpisu: SANTANDER CONSUMER BANK S.A., Wrocław, Polska 012736938.

194130 2011 10 05 A. Wprowadzono zmianę siedziby uprawnionego przez wykreślenie wpisu: AIG BANK POLSKA Spółka Akcyjna, Warszawa, Polska 710059127 i dokonanie wpisu: AIG BANK POLSKA Spółka Akcyjna, Wrocław, Polska.

194130 2011 10 05 A. Wprowadzono zmianę uprawnionego przez wykreślenie wpisu: AIG BANK POLSKA Spółka Akcyjna, Wrocław, Polska i dokonanie wpisu: SANTANDER CONSUMER BANK S.A., Wrocław, Polska 012736938.

194131 2011 10 05 A. Wprowadzono zmianę siedziby uprawnionego przez wykreślenie wpisu: AIG BANK POLSKA Spółka Akcyjna, Warszawa, Polska 710059127 i dokonanie wpisu: AIG BANK POLSKA Spółka Akcyjna, Wrocław, Polska.

194131 2011 10 05 A. Wprowadzono zmianę uprawnionego przez wykreślenie wpisu: AIG BANK POLSKA Spółka Akcyjna, Wrocław, Polska i dokonanie wpisu: SANTANDER CONSUMER BANK S.A., Wrocław, Polska 012736938.

194132 2011 10 05 A. Wprowadzono zmianę siedziby uprawnionego przez wykreślenie wpisu: AIG BANK POLSKA Spółka Akcyjna, Warszawa, Polska 710059127 i dokonanie wpisu: AIG BANK POLSKA Spółka Akcyjna, Wrocław, Polska.

194132 2011 10 05 A. Wprowadzono zmianę uprawnionego przez wykreślenie wpisu: AIG BANK POLSKA Spółka Akcyjna, Wrocław, Polska i dokonanie wpisu: SANTANDER CONSUMER BANK S.A., Wrocław, Polska 012736938.

195066 2011 10 24 A. Wprowadzono zmianę uprawnionego przez wykreślenie wpisu: Zakład Mechaniki i Elektroniki „ZAMEL” Sp.J. Józef Dzida, Wojciech Dzida, Katarzyna Łodzińska, Pszczyna, Polska 003495338 i dokonanie wpisu: ZAMEL Spółka z ograniczoną odpowiedzialnością, Pszczyna, Polska.

196287 2011 10 19 A. Wprowadzono zmianę uprawnionego przez wykreślenie wpisu: Zakłady Papiernicze WAH Sp. z o.o., Poznań, Polska i dokonanie wpisu: Joanna NOWIK, Środa Wilk., Polska.

196288 2011 10 19 A. Wprowadzono zmianę uprawnionego przez wykreślenie wpisu: Zakłady Papiernicze WAH Sp. z o.o., Poznań, Polska i dokonanie wpisu: Joanna NOWIK, Środa Wilk., Polska.

198563 2011 10 05 A. Wprowadzono zmianę nazwy uprawnionego przez wykreślenie wpisu: Royal Unibrew Polska Sp. z o.o., Warszawa, Polska i dokonanie wpisu: Browary Regionalne Łomża Sp. z o.o., Warszawa, Polska 070412863.

200984 2011 10 25 A. Wprowadzono zmianę uprawnionego przez wykreślenie wpisu: BABY DESIGN GROUP PUCHAŁA SPÓŁKA JAWNA, Częstochowa, Polska 240535554 i dokonanie wpisu: Baby Design Group Sp. z o.o. Sp. Komandytowa, Poczesna, Polska.

203648 2011 10 21 A. Wprowadzono zmianę uprawnionego przez wykreślenie wpisu: Henryk Brylski, Gdańsk, Polska i dokonanie wpisu: YACHT SERVICE SPÓŁKA Z OGRANICZONĄ ODPOWIEDZIALNOŚCIĄ, Iława, Polska 510936801.

204178 2011 10 07 A. Wprowadzono zmianę nazwy uprawnionego przez wykreślenie wpisu: „BLAU – FARMA” Spółka z ograniczoną odpowiedzialnością Spółka Komandytowa, Warszawa, Polska 017211850 i dokonanie wpisu: BLAU - FARMA Group Spółka z o.o. Spółka komandytowa, Warszawa, Polska 017211850.

204178 2011 10 07 A. Wprowadzono zmianę uprawnionego przez wykreślenie wpisu: BLAU – FARMA Group Spółka z o.o. Spółka komandytowa, Warszawa, Polska 017211850 i dokonanie wpisu: BLAU-FARMA Group Spółka z o.o. Spółka komandytowo-akcyjna, Warszawa, Polska 017211850.

204179 2011 10 07 A. Wprowadzono zmianę nazwy uprawnionego przez wykreślenie wpisu: „BLAU – FARMA” Spółka z ograniczoną odpowiedzialnością Spółka Komandytowa, Warszawa, Polska 017211850 i dokonanie wpisu: BLAU - FARMA Group Spółka z o.o. Spółka komandytowa, Warszawa, Polska 017211850.

204179 2011 10 07 A. Wprowadzono zmianę uprawnionego przez wykreślenie wpisu: BLAU – FARMA Group Spółka z o.o. Spółka komandytowa, Warszawa, Polska 017211850 i dokonanie wpisu: BLAU-FARMA Group Spółka z o.o. Spółka komandytowo-akcyjna, Warszawa, Polska 017211850.

204671 2011 10 07 A. Wprowadzono zmianę uprawnionego przez wykreślenie wpisu: PHYTOPHARM DOBRZYCA Spółka z o.o., Dobrzyca, Polska 250422405 i dokonanie wpisu: PHYTOPHARM KLĘSKA S.A., Klęka, Polska 632100130.

204889 2011 10 11 A. Wprowadzono zmianę uprawnionego przez wykreślenie wpisu: APART Spółka z ograniczoną odpowiedzialnością, Suchy Las, Polska 634247310 i dokonanie wpisu: Inwest AP Spółka z o.o., Suchy Las, Polska 634392383.

204890 2011 10 11 A. Wprowadzono zmianę uprawnionego przez wykreślenie wpisu: APART Spółka z ograniczoną odpowiedzialnością, Suchy Las, Polska 634247310 i dokonanie wpisu: Inwest AP Spółka z o.o., Suchy Las, Polska 634392383.

204893 2011 10 12 A. Wprowadzono zmianę uprawnionego przez wykreślenie wpisu: Zakłady Przemysłu Spirytusowego „POLMOS”, Sieradz, Polska 012065711 i dokonanie wpisu: Przedsiębiorstwo Handlowo-Produkcyjne Wawrzyniak Wiesław, Niedźwiady, Polska 618-000-48-81.

204893 2011 10 12 F. Wykreślono wpis: Na podstawie tytułu wykonawczego: Wyrok Sądu Rejonowego w Sieradzu z dnia 12 stycznia 2009 r. sygnatura akt. IV P 204/08 zaopatrzonej w klauzulę wykonalności z dnia 18 lutego 2009 r. Komornik Sądowy przy Sądzie Rejonowym w Sieradzu dokonał zajęcia przedmiotowego prawa ochronnego na rzecz wierzyciela p. Michała Dudkiewicza zamieszkałego w Łodzi.

204980 2011 10 06 A. Wprowadzono zmianę uprawnionego przez wykreślenie wpisu: ICN POLFA Rzeszów S.A., Rzeszów, Polska 690312268 i dokonanie wpisu: VALEANT IPM Sp. z o.o., Rzeszów, Polska 142504822.

205129 2011 10 11 A. Wprowadzono zmianę uprawnionego przez wykreślenie wpisu: APART Spółka z ograniczoną odpowiedzialnością, Suchy Las, Polska 634247310 i dokonanie wpisu: Inwest AP Spółka z o.o., Suchy Las, Polska 634392383.

205965 2011 10 19 A. Wprowadzono zmianę uprawnionego przez wykreślenie wpisu: GlaxoSmithKline Pharmaceuticals Spółka Akcyjna, Poznań, Polska 630344128 i dokonanie wpisu: Medagro International Sp. z o.o., Łazy, Polska 006726927.

206204 2011 10 24 A. Wprowadzono zmianę uprawnionego przez wykreślenie wpisu: Zakład Mechaniki i Elektroniki „ZAMEL” Sp.J. Józef Dzida, Wojciech Dzida, Katarzyna Łodzińska, Pszczyna, Polska 003495338 i dokonanie wpisu: ZAMEL Spółka z ograniczoną odpowiedzialnością, Pszczyna, Polska.

206654 2011 10 24 A. Wprowadzono zmianę uprawnionego przez wykreślenie wpisu: Zakład Mechaniki i Elektroniki „ZAMEL” Spółka Jawna Józef Dzida, Wojciech Dzida, Katarzyna Łodzińska, Pszczyna, Polska 003495338 i dokonanie wpisu: ZAMEL Spółka z ograniczoną odpowiedzialnością, Pszczyna, Polska.

206730 2011 10 07 A. Wprowadzono zmianę uprawnionego przez wykreślenie wpisu: „AWBUD” Sp. z o.o., Fugasówka, Polska 273320285 i dokonanie wpisu: „AWBUD” Spółka Akcyjna, Fugasówka, Polska 430046288.

206920 2011 10 24 A. Wprowadzono zmianę uprawnionego przez wykreślenie wpisu: Zakład Mechaniki i Elektroniki „ZAMEL” Sp.J. Józef Dzida, Wojciech Dzida, Katarzyna Łodzińska, Pszczyna, Polska 003495338 i dokonanie wpisu: ZAMEL Spółka z ograniczoną odpowiedzialnością, Pszczyna, Polska.

208243 2011 10 20 F. Dokonano wpisu: „W dniu 13 lipca 2011 r. do Urzędu Patentowego RP wpłynął wniosek o dokonanie w rejestrze wpisu informacji o zajęciu prawa ochronnego na przedmiotowy znak towarowy (sygn. KM 10065/10)”.

208580 2011 10 06 A. Wprowadzono zmianę uprawnionego przez wykreślenie wpisu: ICN POLFA Rzeszów S.A., Rzeszów, Polska 690312268 i dokonanie wpisu: VALEANT IPM Sp. z o.o., Rzeszów, Polska 142504822.

210434 2011 10 07 A. Wprowadzono zmianę uprawnionego przez wykreślenie wpisu: Hochland AG, Heimenkirch/Allgäu, Niemcy i dokonanie wpisu: Hochland SE, Heimenkirch/Alläu, Niemcy.

210550 2011 10 07 A. Wprowadzono zmianę nazwy uprawnionego przez wykreślenie wpisu: „BLAU – FARMA” Spółka z o.o., Spółka Komandytowa, Warszawa, Polska 017211850 i dokonanie wpisu: BLAU – FARMA Group Spółka z o.o. Spółka komandytowa, Warszawa, Polska 017211850.

210550 2011 10 07 A. Wprowadzono zmianę uprawnionego przez wykreślenie wpisu: BLAU – FARMA Group Spółka z o.o. Spółka komandytowa, Warszawa, Polska 017211850 i dokonanie wpisu: BLAU-FARMA Group Spółka z o.o. Spółka komandytowo-akcyjna, Warszawa, Polska 017211850.

212681 2011 10 20 F. Dokonano wpisu: „W dniu 18 maja 2011 r. do Urzędu Patentowego RP wpłynął wniosek o dokonanie w rejestrze wpisu informacji o zajęciu prawa ochronnego na przedmiotowy znak towarowy (sygn. KM 179/11)”.

212985 2011 10 11 A. Wprowadzono zmianę uprawnionego przez wykreślenie wpisu: APART Spółka z ograniczoną odpowiedzialnością, Suchy Las k/Poznań, Polska 634247310 i dokonanie wpisu: Inwest AP Spółka z o.o., Suchy Las, Polska 634392383.

212986 2011 10 11 A. Wprowadzono zmianę uprawnionego przez wykreślenie wpisu: APART Spółka z ograniczoną odpowiedzialnością,

Suchy Las k/Poznań, Polska 634247310 i dokonanie wpisu: Inwest AP Spółka z o.o., Suchy Las, Polska 634392383.

212987 2011 10 11 A. Wprowadzono zmianę uprawnionego przez wykreślenie wpisu: APART Spółka z ograniczoną odpowiedzialnością, Suchy Las k/Poznań, Polska 634247310 i dokonanie wpisu: Inwest AP Spółka z o.o., Suchy Las, Polska 634392383.

213264 2011 10 06 A. Wprowadzono zmianę uprawnionego przez wykreślenie wpisu: ICN POLFA Rzeszów S.A., Rzeszów, Polska 690312268 i dokonanie wpisu: VALEANT IPM Sp. z o.o., Rzeszów, Polska 142504822.

213396 2011 10 06 A. Wprowadzono zmianę uprawnionego przez wykreślenie wpisu: ICN POLFA Rzeszów S.A., Rzeszów, Polska 690312268 i dokonanie wpisu: VALEANT IPM Sp. z o.o., Rzeszów, Polska 142504822.

214187 2011 10 21 A. Wprowadzono zmianę nazwy i siedziby uprawnionego przez wykreślenie wpisu: CRESCO AUDITORS Spółka z o.o., Warszawa, Polska i dokonanie wpisu: BOLERO PREMIUM SPÓŁKA Z OGRANICZONĄ ODPOWIEDZIALNOŚCIĄ, Olsztyn, Polska 015211099.

214298 2011 10 11 A. Wprowadzono zmianę uprawnionego przez wykreślenie wpisu: APART Spółka z o.o., Suchy Las, Polska 634247310 i dokonanie wpisu: Inwest AP Spółka z o.o., Suchy Las, Polska 634392383.

214911 2011 10 06 A. Wprowadzono zmianę uprawnionego przez wykreślenie wpisu: ICN POLFA Rzeszów Spółka Akcyjna, Rzeszów, Polska 690312268 i dokonanie wpisu: VALEANT IPM Sp. z o.o., Rzeszów, Polska 142504822.

216518 2011 10 06 A. Wprowadzono zmianę uprawnionego przez wykreślenie wpisu: ICN POLFA Rzeszów Spółka Akcyjna, Rzeszów, Polska 690312268 i dokonanie wpisu: VALEANT IPM Sp. z o.o., Rzeszów, Polska 142504822.

218720 2011 10 06 A. Wprowadzono zmianę uprawnionego przez wykreślenie wpisu: ICN POLFA Rzeszów S.A., Rzeszów, Polska 690312268 i dokonanie wpisu: VALEANT IPM Sp. z o.o., Rzeszów, Polska 142504822.

219783 2011 10 19 A. Wprowadzono zmianę uprawnionego przez wykreślenie wpisu: Bdsklep.pl Spółka z o.o., Warszawa, Polska 141162822 i dokonanie wpisu: Victoria A. Sawosz i Wspólnicy Spółka Jawna, Warszawa, Polska 015273350.

221084 2011 10 21 A. Wprowadzono zmianę nazwy i siedziby uprawnionego przez wykreślenie wpisu: „CRESCO AUDITORS” Spółka z o.o., Warszawa, Polska i dokonanie wpisu: BOLERO PREMIUM SPÓŁKA Z OGRANICZONĄ ODPOWIEDZIALNOŚCIĄ, Olsztyn, Polska 015211099.

221188 2011 10 06 A. Wprowadzono zmianę uprawnionego przez wykreślenie wpisu: ICN POLFA Rzeszów S.A., Rzeszów, Polska 690312268 i dokonanie wpisu: VALEANT IPM Sp. z o.o., Rzeszów, Polska 142504822.

221816 2011 10 21 A. Wprowadzono zmianę nazwy i siedziby uprawnionego przez wykreślenie wpisu: „CRESCO AUDITORS” Spółka z o.o., Warszawa, Polska i dokonanie wpisu: BOLERO PREMIUM SPÓŁKA Z OGRANICZONĄ ODPOWIEDZIALNOŚCIĄ, Olsztyn, Polska 015211099.

221817 2011 10 21 A. Wprowadzono zmianę nazwy i siedziby uprawnionego przez wykreślenie wpisu: „CRESCO AUDITORS” Spółka z o.o., Warszawa, Polska i dokonanie wpisu: BOLERO PREMIUM SPÓŁKA Z OGRANICZONĄ ODPOWIEDZIALNOŚCIĄ, Olsztyn, Polska 015211099.

222382 2011 10 04 A. Wprowadzono zmianę nazwy uprawnionego przez wykreślenie wpisu: „Royal Unibrew Polska” Spółka z ograniczoną odpowiedzialnością, Warszawa, Polska 070412863 i dokonanie wpisu: Browary Regionalne Łomża Sp. z o.o., Warszawa, Polska 070412863.

222791 2011 10 06 A. Wprowadzono zmianę uprawnionego przez wykreślenie wpisu: ICN POLFA Rzeszów S.A., Rzeszów, Polska 690312268 i dokonanie wpisu: VALEANT IPM Sp. z o.o., Rzeszów, Polska 142504822.

222906 2011 10 24 A. Wprowadzono zmianę uprawnionego przez wykreślenie wpisu: Zakład Mechaniki i Elektroniki „ZAMEL” Spółka Jawna Józef Dzida, Katarzyna Łodzińska, Wojciech Dzida, Pszczyna, Polska 003495338 i dokonanie wpisu: ZAMEL Spółka z ograniczoną odpowiedzialnością, Pszczyna, Polska.

222908 2011 10 24 A. Wprowadzono zmianę uprawnionego przez wykreślenie wpisu: Zakład Mechaniki i Elektroniki „ZAMEL” Spółka Jawna Józef Dzida, Katarzyna Łodzińska, Wojciech Dzida, Pszczyna, Polska 003495338 i dokonanie wpisu: ZAMEL Spółka z ograniczoną odpowiedzialnością, Pszczyna, Polska.

222943 2011 10 24 A. Wprowadzono zmianę uprawnionego przez wykreślenie wpisu: Zakład Mechaniki i Elektroniki „ZAMEL” Spółka Jawna Józef Dzida, Katarzyna Łodzińska, Wojciech Dzida, Pszczyna, Polska 003495338 i dokonanie wpisu: ZAMEL Spółka z ograniczoną odpowiedzialnością, Pszczyna, Polska.

222944 2011 10 24 A. Wprowadzono zmianę uprawnionego przez wykreślenie wpisu: Zakład Mechaniki i Elektroniki „ZAMEL” Spółka Jawna Józef Dzida, Katarzyna Łodzińska, Wojciech Dzida, Pszczyna, Polska 003495338 i dokonanie wpisu: ZAMEL Spółka z ograniczoną odpowiedzialnością, Pszczyna, Polska.

223683 2011 10 24 A. Wprowadzono zmianę uprawnionego przez wykreślenie wpisu: Zakład Mechaniki i Elektroniki „ZAMEL” Spółka Jawna Józef Dzida, Katarzyna Łodzińska, Wojciech Dzida, Pszczyna, Polska 003495338 i dokonanie wpisu: ZAMEL Spółka z ograniczoną odpowiedzialnością, Pszczyna, Polska.

223684 2011 10 07 A. Wprowadzono zmianę uprawnionego przez wykreślenie wpisu: FERRUM Ewa, Artur Wójcik Spółka Jawna, Latkowo, Polska 092422590 i dokonanie wpisu: FERRUM Fabryka Okien i Drzwi Spółka z ograniczoną odpowiedzialnością Spółka komandytowa, Latkowo, Polska.

225983 2011 10 20 F. Dokonano wpisu: „W dniu 14 czerwca 2011 r. do Urzędu Patentowego RP wpłynął wniosek o dokonanie w rejestrze wpisu informacji o zajęciu prawa ochronnego na przedmiotowy znak towarowy (sygn. KM 516/11)”.

225984 2011 10 20 F. Dokonano wpisu: „W dniu 14 czerwca 2011 r. do Urzędu Patentowego RP wpłynął wniosek o dokonanie w rejestrze wpisu informacji o zajęciu prawa ochronnego na przedmiotowy znak towarowy (sygn. KM 516/11)”.

227477 2011 10 11 A. Wprowadzono zmianę uprawnionego przez wykreślenie wpisu: APART Spółka z ograniczoną odpowiedzialnością, Suchy Las k/Poznań, Polska 634247310 i dokonanie wpisu: Inwest AP Spółka z o.o., Suchy Las, Polska 634392383.

227828 2011 10 20 A. Wprowadzono zmianę uprawnionego przez wykreślenie wpisu: TRANSACTA Witold Zbiciński, Warszawa, Polska 140759908 i dokonanie wpisu: TRANSACTA Sp. z o.o., Katowice, Polska.

228837 2011 10 24 A. Wprowadzono zmianę uprawnionego przez wykreślenie wpisu: Zakład Mechaniki i Elektroniki „ZAMEL” Spółka Jawna Józef Dzida, Wojciech Dzida, Katarzyna Łodzińska, Pszczyna, Polska 003495338 i dokonanie wpisu: ZAMEL Spółka z ograniczoną odpowiedzialnością, Pszczyna, Polska.

228991 2011 10 21 A. Wprowadzono zmianę uprawnionego przez wykreślenie wpisu: EURONIT Spółka z ograniczoną odpowiedzialnością, Olkusz, Polska 811145245 i dokonanie wpisu: ETEX BUILDING MATERIALS POLSKA SPÓŁKA Z OGRANICZONĄ ODPOWIEDZIALNOŚCIĄ, Olkusz, Polska 811145245.

229898 2011 10 19 A. Wprowadzono zmianę uprawnionego przez wykreślenie wpisu: Zakłady Papiernicze WAH Spółka z ogra-

niczoną odpowiedzialnością, Poznań, Polska 30078729 i dokonanie wpisu: Joanna NOWIK, Środa Wlkp., Polska.

229968 2011 10 07 A. Wprowadzono zmianę uprawnionego przez wykreślenie wpisu: Fabryka Farb i Lakierów „ŚNIEŻKA” Spółka Akcyjna, Lubzina, Polska 690527477 i dokonanie wpisu: IP SILUTIONS Sp. z o.o., Brzeźnica, Polska 180632849.

229969 2011 10 07 A. Wprowadzono zmianę uprawnionego przez wykreślenie wpisu: Fabryka Farb i Lakierów „ŚNIEŻKA” Spółka Akcyjna, Lubzina, Polska 690527477 i dokonanie wpisu: IP SILUTIONS Sp. z o.o., Brzeźnica, Polska 180632849.

230554 2011 10 11 A. Wprowadzono zmianę uprawnionego przez wykreślenie wpisu: APART Spółka z ograniczoną odpowiedzialnością, Suchy Las, Polska 634247310 i dokonanie wpisu: Inwest AP Spółka z o.o., Suchy Las, Polska 634392383.

230558 2011 10 21 A. Wprowadzono zmianę uprawnionego przez wykreślenie wpisu: ICN POLFA Rzeszów S.A., Rzeszów, Polska 690312268 i dokonanie wpisu: VALEANT IPM SPÓŁKA Z OGRANICZONĄ ODPOWIEDZIALNOŚCIĄ, Rzeszów, Polska 142504822.

230848 2011 10 21 A. Wprowadzono zmianę uprawnionego przez wykreślenie wpisu: ICN POLFA Rzeszów Spółka Akcyjna, Rzeszów, Polska 690312268 i dokonanie wpisu: VALEANT IPM SPÓŁKA Z OGRANICZONĄ ODPOWIEDZIALNOŚCIĄ, Rzeszów, Polska 142504822.

230849 2011 10 21 A. Wprowadzono zmianę uprawnionego przez wykreślenie wpisu: ICN POLFA Rzeszów Spółka Akcyjna, Rzeszów, Polska 690312268 i dokonanie wpisu: VALEANT IPM SPÓŁKA Z OGRANICZONĄ ODPOWIEDZIALNOŚCIĄ, Rzeszów, Polska 142504822.

230970 2011 10 03 A. Wprowadzono zmianę uprawnionego przez wykreślenie wpisu: „GLASINI” Marek Piekarczyk, Chorzów, Polska 271886580 i dokonanie wpisu: Sylwia Kaczmarzyk, Siemianowice Śląskie, Polska.

231247 2011 10 11 A. Wprowadzono zmianę uprawnionego przez wykreślenie wpisu: APART Spółka z ograniczoną odpowiedzialnością, Suchy Las, Polska 634247310 i dokonanie wpisu: Inwest AP Spółka z o.o., Suchy Las, Polska 634392383.

231248 2011 10 11 A. Wprowadzono zmianę uprawnionego przez wykreślenie wpisu: APART Spółka z ograniczoną odpowiedzialnością, Suchy Las, Polska 634247310 i dokonanie wpisu: Inwest AP Spółka z o.o., Suchy Las, Polska 634392383.

231249 2011 10 11 A. Wprowadzono zmianę uprawnionego przez wykreślenie wpisu: APART Spółka z ograniczoną odpowiedzialnością, Suchy Las, Polska 634247310 i dokonanie wpisu: Inwest AP Spółka z o.o., Suchy Las, Polska 634392383.

231250 2011 10 11 A. Wprowadzono zmianę uprawnionego przez wykreślenie wpisu: APART Spółka z ograniczoną odpowiedzialnością, Suchy Las, Polska 634247310 i dokonanie wpisu: Inwest AP Spółka z o.o., Suchy Las, Polska 634392383.

232438 2011 10 07 A. Wprowadzono zmianę nazwy uprawnionego przez wykreślenie wpisu: BLAU – FARMA Spółka z ograniczoną odpowiedzialnością Spółka Komandytowa, Warszawa, Polska 017211850 i dokonanie wpisu: BLAU FARMA Group Spółka z o.o. Spółka komandytowa, Warszawa, Polska 017211850.

232438 2011 10 07 A. Wprowadzono zmianę uprawnionego przez wykreślenie wpisu: BLAU - FARMA Group Spółka z o.o. Spółka komandytowa, Warszawa, Polska 017211850 i dokonanie wpisu: BLAU - FARMA Group Spółka z o.o. Spółka komandytowa, Warszawa, Polska 017211850.

232614 2011 10 21 A. Wprowadzono zmianę uprawnionego przez wykreślenie wpisu: ICN POLFA Rzeszów Spółka Akcyjna, Rzeszów, Polska 690312268 i dokonanie wpisu: VALEANT IPM SPÓŁKA Z OGRANICZONĄ ODPOWIEDZIALNOŚCIĄ, Rzeszów, Polska 142504822.

232615 2011 10 21 A. Wprowadzono zmianę uprawnionego przez wykreślenie wpisu: ICN POLFA Rzeszów Spółka Akcyjna, Rzeszów, Polska 690312268 i dokonanie wpisu: VALEANT IPM SPÓŁKA Z OGRANICZONĄ ODPOWIEDZIALNOŚCIĄ, Rzeszów, Polska 142504822.

232712 2011 10 21 A. Wprowadzono zmianę uprawnionego przez wykreślenie wpisu: ICN POLFA Rzeszów Spółka Akcyjna, Rzeszów, Polska 690312268 i dokonanie wpisu: VALEANT IPM SPÓŁKA Z OGRANICZONĄ ODPOWIEDZIALNOŚCIĄ, Rzeszów, Polska 142504822.

232780 2011 10 11 A. Wprowadzono zmianę uprawnionego przez wykreślenie wpisu: APART Spółka z o.o., Suchy Las, Polska 634247310 i dokonanie wpisu: Inwest AP Spółka z o.o., Suchy Las, Polska 634392383.

232781 2011 10 11 A. Wprowadzono zmianę uprawnionego przez wykreślenie wpisu: APART Spółka z o.o., Suchy Las, Polska 634247310 i dokonanie wpisu: Inwest AP Spółka z o.o., Suchy Las, Polska 634392383.

233170 2011 10 11 A. Wprowadzono zmianę uprawnionego przez wykreślenie wpisu: Hochland AG, Heimenkirch/Allgäu, Niemcy i dokonanie wpisu: Hochland SE, Heimenkirch/Allhäu, Niemcy.

233535 2011 10 25 A. Wprowadzono zmianę uprawnionego przez wykreślenie wpisu: BOLS Spółka z o.o., Oborniki, Polska 631040880 i dokonanie wpisu: CEDC INTERNATIONAL Sp. z o.o., Oborniki Wielkopolskie, Polska 002160096.

233879 2011 10 11 A. Wprowadzono zmianę uprawnionego przez wykreślenie wpisu: DIMYAT POLSKA Spółka z o.o., Warszawa, Polska i dokonanie wpisu: SCORPIOS SPÓŁKA Z OGRANICZONĄ ODPOWIEDZIALNOŚCIĄ, Warszawa, Polska.

233880 2011 10 11 A. Wprowadzono zmianę uprawnionego przez wykreślenie wpisu: DIMYAT POLSKA Spółka z o.o., Warszawa, Polska i dokonanie wpisu: SCORPIOS SPÓŁKA Z OGRANICZONĄ ODPOWIEDZIALNOŚCIĄ, Warszawa, Polska.

234607 2011 10 11 A. Wprowadzono zmianę uprawnionego przez wykreślenie wpisu: MT TARGI SPÓŁKA Z OGRANICZONĄ ODPOWIEDZIALNOŚCIĄ, SPÓŁKA KOMANDYTOWA, Warszawa, Polska 141887904 i dokonanie wpisu: MT TARGI SPÓŁKA Z OGRANICZONĄ ODPOWIEDZIALNOŚCIĄ, Warszawa, Polska.

234726 2011 10 21 A. Wprowadzono zmianę uprawnionego przez wykreślenie wpisu: Grzegorz Frącek, Myszków, Polska i dokonanie wpisu: DRINK SYSTEM Jolanta Frącek, Myszków, Polska 241876330.

235043 2011 10 04 A. Wprowadzono zmianę uprawnionego przez wykreślenie wpisu: Budizol Property Spółka z ograniczoną odpowiedzialnością, Włocławek, Polska 357191532 i dokonanie wpisu: BUDIZOL SPÓŁKA Z OGRANICZONĄ ODPOWIEDZIALNOŚCIĄ PROPERTY SPÓŁKA KOMANDYTOWO - AKCYJNA, Włocławek, Polska 357191532.

235044 2011 10 04 A. Wprowadzono zmianę uprawnionego przez wykreślenie wpisu: Budizol Property Spółka z ograniczoną odpowiedzialnością, Włocławek, Polska 357191532 i dokonanie wpisu: BUDIZOL SPÓŁKA Z OGRANICZONĄ ODPOWIEDZIALNOŚCIĄ PROPERTY SPÓŁKA KOMANDYTOWO - AKCYJNA, Włocławek, Polska 357191532.

26

DECYZJE O WYGAŚNIĘCIU PRAWA OCHRONNEGO

Poniższe zestawienie zawiera kolejno: numer prawa ochronnego na znaki towarowe i datę wygaśnięcia prawa ochronnego. W przypadku wygaśnięcia prawa tylko dla części towarów (usług) wymienia się te towary (usługi).

180 316 2011 05 16 Prawo wygasło w całości. Wnioskiem z dnia 16 maja 2011 r. wnioskodawca poinformował Urząd o rezygnacji z dalszej ochrony przedmiotowego znaku towarowego.

184 199 2011 02 16 Prawo wygasło w całości. Wnioskiem z dnia 16 lutego 2011 r. wnioskodawca poinformował Urząd o rezygnacji z dalszej ochrony przedmiotowego znaku towarowego.

190 210 2011 04 05 Prawo wygasło w całości. Wnioskiem z dnia 05 kwietnia 2011 r. (data wpływu do Urzędu Patentowego RP) wnioskodawca poinformował Urząd o rezygnacji z dalszej ochrony przedmiotowego znaku towarowego.

190 211 2011 04 05 Prawo wygasło w całości. Wnioskiem z dnia 05 kwietnia 2011 r. (data wpływu do Urzędu Patentowego RP) wnioskodawca poinformował Urząd o rezygnacji z dalszej ochrony przedmiotowego znaku towarowego.

194 128 2011 04 05 Prawo wygasło w całości. Wnioskiem z dnia 05 kwietnia 2011 r. (data wpływu do Urzędu Patentowego RP) wnioskodawca poinformował Urząd o rezygnacji z dalszej ochrony przedmiotowego znaku towarowego.

194 129 2011 04 05 Prawo wygasło w całości. Wnioskiem z dnia 05 kwietnia 2011 r. (data wpływu do Urzędu Patentowego RP) wnioskodawca poinformował Urząd o rezygnacji z dalszej ochrony przedmiotowego znaku towarowego.

194 130 2011 04 05 Prawo wygasło w całości. Wnioskiem z dnia 05 kwietnia 2011 r. (data wpływu do Urzędu Patentowego RP) wnioskodawca poinformował Urząd o rezygnacji z dalszej ochrony przedmiotowego znaku towarowego.

194 131 2011 04 05 Prawo wygasło w całości. Wnioskiem z dnia 05 kwietnia 2011 r. (data wpływu do Urzędu Patentowego RP) wnioskodawca poinformował Urząd o rezygnacji z dalszej ochrony przedmiotowego znaku towarowego.

194 132 2011 04 05 Prawo wygasło w całości. Wnioskiem z dnia 05 kwietnia 2011 r. (data wpływu do Urzędu Patentowego RP) wnioskodawca poinformował Urząd o rezygnacji z dalszej ochrony przedmiotowego znaku towarowego.

215 709 2010 12 31 Prawo wygasło w całości. Wnioskiem z dnia 22 września 2010 r. wnioskodawca poinformował Urząd o rezygnacji z dalszej ochrony przedmiotowego znaku towarowego.

228 795 2011 05 04 Prawo wygasło w całości. Wnioskiem z dnia 4 maja 2011 r. wnioskodawca poinformował Urząd o rezygnacji z dalszej ochrony przedmiotowego znaku towarowego.

234 116 2011 04 21 Prawo wygasło w całości. Wnioskiem z dnia 21 kwietnia 2011 r. wnioskodawca poinformował Urząd o rezygnacji z dalszej ochrony przedmiotowego znaku towarowego.

00163 2010 12 07 Prawo wygasło w części dla towarów i usług: klasa 21: polewaczki i wiadra gumowe; klasa 27: wycieraczki gumowe, dywaniki gumowe.

145 287 2008 10 20 Prawo wygasło w części dla towarów i usług: wyroby papierniczne, druki, materiały piśmienne, artykuły biurowe, materiały z tworzyw sztucznych do pakowania (kl. 16); torby turystyczne, podróżne, sportowe, torby na zakupy, plecaki, parasole (kl. 18); beczki, beczułki i inne pojemniki niemetalowe, opakowania z tworzyw sztucznych (kl. 20); sprzęt oraz artykuły sportowe i gimnastyczne, gry i zabawki (kl. 28); usługi w zakresie organizowania i pomocy w prowadzeniu działalności gospodarczej, usługi pomocy w zarządzaniu przedsiębiorstwami, usługi w zakresie

marketingu (kl. 35); usługi gastronomiczne (kl. 43).

166 602 2011 07 17 Prawo wygasło w części dla towarów i usług: pojedyncze drobne wyroby metalowe, metalowe kapsle i zamknięcia do butelek, wyroby z metali nieszlachetnych nie ujęte w innych klasach; klasa 06; urządzenia i przyrządy naukowe, żeglarskie, geodezyjne, fotograficzne, kinematograficzne, optyczne, wagowe, pomiarowe, sygnalizacyjne, kontrolne, do ratowania życia, do celów dydaktycznych, urządzenia i przyrządy elektryczne i elektroniczne nie zawarte w innych klasach, urządzenia do nagrywania, transmisji lub reprodukcji dźwięku lub obrazu, magnetyczne i optyczne nośniki danych, płyty i dyski z nagraniami, automaty sprzedające i mechanizmy do urządzeń uruchamianych przez wrzucenie monety, kasy sklepowe, maszyny liczące, sprzęt przetwarzający dane, sprzęt i oprogramowanie komputerowe, urządzenia do gaszenia ognia; klasa 09; papier, tektura i wyroby z tych materiałów nie zawarte w innych klasach, książki, czasopisma, ulotki, broszury, kalendarze, notatniki, materiały piśmiennicze, materiały introligatorskie i fotograficzne, kleje do materiałów piśmienniczych i do celów domowych, materiały dla artystów, pędzle malarskie, maszyny do pisania i sprzęt biurowy (z wyjątkiem mebli), materiały szkoleniowe i instruktażowe (z wyjątkiem aparatów), materiały z tworzyw sztucznych do pakowania (nie ujęte w innych klasach), czcionki drukarskie, matryce; klasa 16; niemetalowe kapsle i zamknięcia do butelek, wyroby (nie ujęte w innych klasach) z drewna, korka, trzciny, wikliny, rogu, kości, kości słoniowej, fiszbinów, muszli, bursztynu, macicy perłowej, sepiolitu, imitacji tych surowców lub z tworzyw sztucznych; klasa 20; przybory kuchenne i gospodarstwa domowego oraz pojemniki (wykonane nie z metali szlachetnych ani nie pokrywane nimi), kieliszki, szklanki, filiżanki, pucharki szklane lub metalowe, nie przerobione lub półprzetworzone szkło (z wyjątkiem szkła stosowanego w budownictwie), wyroby szklane, porcelanowe i ceramiczne nie ujęte w innych klasach; klasa 21; odzież, obuwie, nakrycia głowy; klasa 25; karty do gry; klasa 28; piwo, wody mineralne i gazowane oraz inne napoje bezalkoholowe, soki i napoje owocowe, syropy i inne produkty do produkcji napojów; klasa 32; tytoń, papierosy, wyroby tytoniowe, przybory dla palących, zapalniczki, zapalaki; klasa 34; usługi reklamowe i promocyjne, usługi w zakresie projektowania i produkcji materiałów reklamowych, usługi marketingowe, usługi w zakresie prowadzenia sklepów fonograficznych; klasa 35; usługi rozrywkowe i edukacyjne, usługi w zakresie organizowania imprez rozrywkowych, usługi w zakresie działalności sportowej i kulturalnej, usługi w zakresie nagrywania muzyki na nośniki; klasa 41; usługi w zakresie prowadzenia pubów i restauracji; klasa 43.

217 454 2011 01 05 Prawo wygasło w części dla towarów: wyroby ziemniaczane oraz dania na bazie ziemniaków z klasy 29 w części.

229 723 2011 06 17 Prawo wygasło w części dla towarów: leki przeciwko mdłościom i leki przeciwwymiotne do wstrzykiwania z klasy 05 w części.

232 285 2011 07 08 Prawo wygasło w części dla towarów: preparaty farmaceutyczne z wyłączeniem dermatologicznych preparatów farmaceutycznych z klasy 05 w części.

27

DECYZJE O ZMIANIE LUB UCHYLENIU DECYZJI (opublikowanych w Wiadomościach Urzędu Patentowego)

Poniższe zestawienie zawiera kolejno: numer prawa ochronnego na znak towarowy, numer i rok wydania Wiadomości Urzędu Patentowego, w którym zmieniona lub uchylona decyzja została ogłoszona oraz datę i treść decyzji, w której zmieniono lub uchylono decyzję poprzednią.

204 102 10/2008 2010 08 20 Na podstawie art. 247 ust. 2 ustawy z dnia 30 czerwca 2000 r. Prawo własności przemysłowej – dalej pwp (tekst jednolity: Dz. U. z 2003 r. Nr 119, poz. 1117, z późn. zm.) Urząd Patentowy RP uchyla decyzję z dnia 14 lutego 2008 r. o udzieleniu na rzecz: RAN Przedsiębiorstwo Handlowe Roman Niedbała, Rząska prawa ochronnego na znak towarowy słowno-graficzny P.H. RAN ZABAWKI SZKOŁA BIURO o nr R-204102 oraz umarza postępowanie.

28

REJESTRACJA MIĘDZYNARODOWA UZNANA W POLSCE

Poniższe zestawienie zawiera kolejno: numer międzynarodowego rejestru znaków towarowych (w przypadku konwersji – oznaczono literą K), określenie znaku towarowego przedstawionego w postaci liter bądź cyfr albo, jeżeli znak jest znakiem graficznym lub zawiera elementy graficzne, wskazanie symboli klas elementów graficznych znaku (CFE), określenie klas towarowych, nazwisko i imię bądź nazwę uprawnionego, jego miejsce zamieszkania lub siedzibę oraz kod kraju, datę rejestracji międzynarodowej lub datę późniejszego wyznaczenia, datę zamieszczenia informacji o tej rejestracji w Biuletynie Urzędu Patentowego oraz datę notyfikacji bądź datę notyfikacji późniejszego wyznaczenia.

173448	Condetta	01, 05, 29, 30, 31
August Storck KG, Waldstrasse 27 13403 Berlin (DE)		
2010 09 15	2011 06 06	2011 04 21
375563 A	MICRO-TOUCH	10, 21, 25
Ansell Limited, Victoria Gardens, Level 3/678 Victoria Street Richmond VIC 3121 (AU)		
2009 08 25	2010 04 12	2010 02 25
578529	CAMPILLO	33
BODEGAS FAUSTINO MARTINEZ, S.A., Carretera de Yécora, E-01320 OYON, Alava (ES)		
2011 01 27	2011 06 06	2011 04 14
619858	TERN	05
Syngenta Participations AG, Schwarzwaldallee 215 CH-4058 Basel (CH)		
2009 09 16	2010 04 12	2010 02 18

624830 TROFIC SOCIÉTÉ COOPÉRATIVE GROUPEMENTS D'ACHATS DES CENTRES LECLERC, SC GALEC, Société anonyme, 149, rue Saint-Honoré, F-75001 PARIS (FR) 2011 01 28 2011 06 20 2011 04 28	30	ZHONGSHAN OPPLÉ LIGHTING CO., LTD., Opplé Industrial Park, Dong'an Road, Guzhen Town, Zhongshan 528422 Guangdong (CN) 2011 01 28 2011 05 23 2011 03 31	
643822 Bradley's CFE: 26.1.2, 26.1.4, 27.5.1 ARCUS B.V., De Weegschaal 13 NL-5215 MN 'S-HERTOGENBOSCH (NL) 2011 01 26 2011 06 20 2011 04 28	30	892987 S. CRISTINA ZENATO AZIENDA VITIVINICOLA S.R.L., Via San Benedetto, 8-Peschiera del Garda I-37010 Fraz. San Benedetto di Lugana (VR) (IT) 2007 06 19 2007 12 22 2007 11 08	33
693081 T thermex CFE: 26.1.1, 26.1.10, 26.3.23, 27.5.1, 29.1.1 GAVRILYUK Valery, 69/21 Tschaikovskaya Str. St. Petersburg (RU) 2010 08 20 2011 05 23 2011 03 31	11, 37	894702 K*) LA MANO by SALEWA CFE: 2.9.14, 26.1.1, 27.5.1 SALEWA Sportgeräte GmbH, Saturnstrasse 63 85609 Aschheim (DE) 2006 07 10 2011 05 09 2011 03 17	18, 25
693093 Pearl Styler Wella Aktiengesellschaft Berliner Alee 65 642274 Darmstadt, (DE) 2010 01 15 2010 04 26 2010 03 11	03	906105 JASON aap Biomaterials GmbH & Co. KG, Lagerstraße 11-15 64807 Dieburg (DE) 2006 06 06 2007 02 19 2006 12 21	05
744455 POLYGANICS Polyganics B.V., Rozenburglaan 15A NL-9727 DL Groningen (NL) 2010 09 30 2011 06 06 2011 04 21	05, 10, 42	908204 R.O.C.S. REMINERALIZING ORAL CARE SYSTEMS CFE: 27.5.1, 29.1.12 Obschestvo s ogranitchennoy otvetstvennostiu „WDS“, ul. 1 Bukhvostova, d, 12/11, korp. 17-18, komn. 215 RU-107258 Moskva (RU) 2010 10 12 2011 06 06 2011 04 21	03, 05, 21
779226 CHROMODEN CHROMOS BOJE I LAKOVI dioničko društvo za proizvodnju boja i lakova, Radnička cesta 173 d HR-10000 Zagreb (HR) 2010 11 09 2011 05 09 2011 03 17	02	911116 Brice CFE: 27.5.1, 29.1.13 BRICE, 25 avenue du Panorama F-72100 LE MANS (FR) 2006 12 21 2007 04 02 2007 02 15	14, 18, 25
785984 ALTIN BASAK CFE: 5.5.1, 5.7.3, 27.5.1, 29.1.14 Altinbaşak Tekstil Sanayi ve Ticaret Anonim Şirketi, Organize Sanayi Bölgesi Turan Bahadır Caddesi No. 116/2 Denizli (TR) 2011 01 24 2011 05 09 2011 03 24	24	922052 DCS Synthes GmbH, Eimattstrasse 3 CH-4436 Oberdorf (CH) 2007 01 25 2007 07 23 2007 06 07	10
796697 eXtreme intimo CFE: 25.1.15, 27.5.1 JASMIL D.O.O., PREDUZEĆE ZA PROIZVODNJU I PROMET, bb, Grdovići 31230 Arilje (RS) 2010 12 21 2011 05 09 2011 03 17	25	926530 BELLONA CFE: 25.1.9, 27.5.24, 29.1.13 BOYTAŞ MOBİLYA SANAYI VE TICARET ANONİM ŞİRKETİ, Organize Sanayi Bölgesi 7, CAD No:5 Melikgazi Kayseri (TR) 2007 10 26 2008 03 27	27, 35
798028 Garize GARIZE TEKSTİL URUNLERI SANAYI İC VE DIS TICARET ANONİM SİRKETİ, Abide-I Hurriyet Caddesi 60 Yil Vakif Is Hani No: 154-160 SISLI-İSTANBUL (TR) 2007 03 23 2011 06 06 2011 04 21	25, 35	951627 EL CORTEJO Oenoforos AB, P.O. Box 24005 SE-104 50 Stockholm (SE) 2011 01 10 2011 04 26 2011 03 10	33
817531 NORDQVIST CFE: 27.5.1 Nordqvist, Sirpa, Koivuvaarankuja 2 FI-01640 Vantaa (FI) 2011 01 26 2011 06 20 2011 04 28	30	956254 ACTECO CFE: 27.5.1 Chery Automobile Co., Ltd, Changchun Road, Wuhu Economy & Technology, Development Zone Anhui Prov. (CN) 2011 01 21 2011 05 09 2011 03 24	12, 37
840719 BREUNING TWO IN HEART CFE: 2.9.1, 27.5.1 Franz Breuning GmbH & Co. KG, Luisenstraße 60 75172 Pforzheim (DE) 2009 09 10 2010 04 12 2010 02 18	14	961669 Charmline CFE: 27.5.1 Maryan Trademark GmbH, Kellerhof 8 79730 Murg (DE) 2011 02 08 2011 06 06 2011 04 26	03, 18, 25
866864 K*) SOLO Goya CFE: 26.4.2, 26.4.7, 27.5.1 C. Kreul GmbH & Co. KG, Carl-Kreul-Str. 2 91352 Hallertendorf (DE) 2004 12 03 2011 05 09 2011 03 17	02, 16	961800 K*) 8 in 1 CFE: 25.3.1, 29.1.12 United Pet Group, Inc., 7794 Five Mile Road, Suite 190 Cincinnati, OH 45230 (US) 2007 07 10 2011 05 09 2011 03 24	03, 05, 16, 18, 28, 31
867928 EXTORY CFE: 25.1.9 HUNCA KOZMETİK SANAYİ ANONİM ŞİRKETİ, Bahçeköy Hunca Cad. No: 12 Sariyer Istanbul (TR) 2011 02 25 2011 06 06 2011 04 21	03	966939 bioblas BIOTA BITKİSEL İLAÇ VE KOZMETİK LABORATUARLARI A.Ş., M. Akif Mah. Cumhuriyet CD. Yücedag Sok. No: 15, Çekmeköy Istanbul (TR) 2009 07 16 2011 05 23 2011 04 07	03
886474 K*) ALLERSLIT Allergopharma Joachim Ganzer KG, Hermann Körner Strasse 52 21462 Reinbek (DE) 2006 04 01 2011 05 09 2011 03 17	05	969305 KABA Kaba AG, Mühlebühlstrasse, Kempten CH-8623 Wetzikon (CH) 2008 06 05 2008 09 29 2008 08 07	06, 07, 09, 19, 35,, 40, 42, 45
889519 OPPLÉ CFE: 27.5.17	09, 11	981172 K*) Quetiser mibe GmbH Arzneimittel, Münchener Straße 15 06796 Brehna (DE) 2008 09 22 2011 05 09 2011 03 17	05
		985571 DEX Kemira Oyj, Porkkalankatu 3 FI-00180 Helsinki (FI) 2008 10 23 2009 02 02 2008 12 18	01, 11, 40, 42

1005512 EUROVOICE DANEHILL LIMITED, 60, Marker Square, P.O. Box 1906 Belize City (BZ) 2009 03 06 2009 08 31 2009 07 16	09, 16, 18, 25,, 36	
1007288 RALLYE ATLAS COPCO AIRPOWER, naamloze vennootschap, Boomsesteenweg 957 B-2610 Wilrijk (BE) 2009 04 06 2009 09 28 2009 08 06		07
1008563 F&F BLUE collection CFE: 26.4.7, 26.4.18, 27.5.10, 29.1.13 TESCO STORES LIMITED, Tesco House, Delamare Road Cheshunt, Hertfordshire EN8 9SL (GB) 2009 05 12 2009 10 12 2009 08 20		09, 18, 25
1008564 F&F active CFE: 26.4.24, 26.11.13, 27.5.1, 29.1.13 TESCO STORES LIMITED, Tesco House, Delamare Road Cheshunt, Hertfordshire EN8 9SL (GB) 2009 05 12 2009 10 12 2009 08 20		09, 18, 25
1008565 F&F limited edition CFE: 24.17.25, 27.5.10, 29.1.13 TESCO STORES LIMITED, Tesco House, Delamare Road Cheshunt, Hertfordshire EN8 9SL (GB) 2009 05 12 2009 10 12 2009 08 20		09, 18, 25
1010585 K*) MONAVIE MONAVIE LLC, 10855 S. River Front Parkway, Suite 100 South Jordan, UT 84095 (US) 2009 07 31 2011 05 23 2011 04 07		32
1018315 ANUGA Wirtschaftsförderung des Lebensmittelhandels e.V., Am Weidendamm 1 A 10117 Berlin (DE) 2009 06 22 2010 01 18 2009 11 26		38
1018494 Aranda CFE: 26.4.24, 27.5.24 EXPORTACIONES ARANDA, S.L., Ctra. Nazaret-Oliva, 2 E-46712 PILES (Valencia) (ES) 2009 08 28 2010 01 18 2009 11 26	30, 31, 32, 35, 39	
1019028 ROMPETROL ALTO 55 CFE: 25.12.25, 27.5.24, 27.7.24, 29.1.14 The Rompetrol Group N.V., Strawinskylaan 807, Tower A-8 NL-1077 XX Amsterdam (NL) 2009 09 23 2010 01 18 2009 12 03		04
1019454 D HANHART A. Hanhart GmbH & Co. KG, Hauptstrasse 33 78148 Gütenbach (DE) 2009 06 17 2009 12 03		14
1019610 K*) Quetiquel Mibe GmbH Arzneimittel, Münchener Straße 15 06796 Brehna (DE) 2009 10 14 2011 05 09 2011 03 17		05
1020828 Simba CFE: 3.6.3, 27.5.2, 27.5.7 MONGE & C. S.P.A., Via Savigliano, 31 I-12030 MONASTEROLO DI SAVIGLIANO (CN) (IT) 2009 10 13 2010 02 01 2009 12 17		31
1022301 Confetti Garden Dümmen GmbH, Dammweg 18-20 47495 Rheinberg (DE) 2009 09 30 2010 02 15 2009 12 24		31
1022318 Vario SilverFast Saint-Gobain Isover G+H Ag, Bürgermeister-Grünzweig-Straße 1 67059 Ludwigshafen (DE) 2009 09 29 2010 02 15 2009 12 24		17
1023522 REMIX COMPAGNIE GENERALE DES ETABLISSEMENTS MICHELIN Société en Commandite par Actions, 12 cours Sablon F-63000 CLERMONT- FERRAND (FR) 2011 01 14 2011 05 09 2011 03 24	12, 17, 37	
1028919 H & H Van Den Bosch Beheer B.V., Metaalweg 15 NL-5527 AE Hapert (NL) 2009 12 29 2010 04 26 2010 03 04		20, 24
1029373 Trident CFE: 26.1.18, 27.5.1, 29.1.12 METIN TÜRK, Hobyar Mah., Hamidiye Cad., Dogubank Ishani No:128 Eminönü-ISTANBUL (TR) 2009 12 17 2010 04 26 2010 03 04		09
1031085 K*) Anastromin Mibe GmbH Arzneimittel, Münchener Straße 15 06796 Brehna (DE) 2010 01 29 2011 05 09 2011 03 17		05
1031434 aereco CFE: 24.15.3, 26.4.4, 26.11.13, 27.5.3, 29.1.13 AERECO, Allée du Clos des Charmes F-77090 COLLEGIEN (FR) 2010 01 20 2010 05 10 2010 03 25		11
1032818 BUGGYRA SHCE spol. s r.o., Květinová 2714/14a CZ-130 00 Praha 3 (CZ) 2009 10 05 2010 05 24 2010 04 08		32
1033125 HAGOS CFE: 7.1.24, 27.5.1, 29.1.13 HAGOS Verbund deutscher Kachelofen-und Luftheizungsbauerbetriebe eG, Industriestr. 62 70565 Stuttgart (DE) 2010 01 12 2010 05 24 2010 04 08		35, 41
1033172 Helios Jungpflanzen Grünwald GmbH, Kochstr. 6 59379 Selm (DE) 2010 01 20 2010 05 24 2010 04 08		31
1036027 CITYPANDA CFE: 27.5.10 Hans-Ulrich Wartenweiler, Birchstrasse 51 CH-8156 Oberhasli (CH) 2010 03 02 2010 06 21 2010 05 06		12, 25, 28
1036296 POWER 90 Beachbody, LLC, 3301 Exposition Boulevard, 3rd Floor Santa Monica, CA 90404 (US) 2010 04 13 2010 06 21 2010 05 06		09
1038563 Crazy Bee Dotchirne pidpriemstvo „Konditerska korporatzia „Roshen“, vul. Pavla Usenka, 8 Kyiv 02105 (UA) 2011 02 10 2011 06 06 2011 04 21		30
1038623 BERNARD CONTROLS BERNARD CONTROLS, 4 rue d'Arsonval F-95500 GONESSE (FR) 2010 04 07 2010 07 19 2010 06 03		07, 09, 37
1039851 CABINES CABINES Ltd, International House Dover Place-Suite 4-Block A ASHFORD TN 23 1HU (GB) 2010 11 15 2011 04 26 2011 03 10		16, 28, 41
1041013 sogal CFE: 17.5.2, 27.5.1 SOGAL FRANCE, Zone d'Activités F-49120 LA JUMELLIERE (FR) 2010 05 11 2010 08 16 2010 07 01		06, 19, 20, 35
1045345 NATURASIBERICA "NATURA SIBERICA" Ltd., komnata 18a, dom 101, ul. Yuzhnobutovskaya RU-117042 Moscow (RU) 2011 02 04 2011 06 06 2011 04 21		03
1051055 NATURASIBERICA CFE: 1.3.2, 25.1.25, 26.1.5 "NATURA SIBERICA" Ltd., komnata 18a, dom 101, ul. Yuzhnobutovskaya RU-117042 Moscow (RU) 2011 02 04 2011 06 06 2011 04 21		03
1062185 Dunlopillo Das Schlafkonzept. CFE: 24.17.2, 27.1.16, 29.1.4 Dunlopillo Marketing GmbH, Birkenhainer Strasse 77 63450 Hanau (DE) 2010 07 06 2011 03 14 2011 01 13		19, 20, 24

1062597 E ERKA CFE: 26.5.18, 27.5.17 ERKA OTO RADYATÖR VE MAKINA SANAYI TICARET ANONIM ŞİRKETİ, Bakır ve Pirinççiler, Sanayi Sitesi Açelya, Cad. No. 23 Beylikdüzü Büyükçekmece-Istanbul (TR) 2010 08 04 2011 03 14 2011 01 20	07	Li Mingzeng, Xiaoquan Street, Taiping Town, Wenling Zhejiang Province (CN) 2011 02 11 2011 04 26 2011 03 10	
1062655 GLOBENET CFE: 1.5.2, 1.5.23, 27.5.10, 29.1.13 GlobeNet Számítástechnikai, Fejlesztő és Kereskedelmi Zrt., Istenhegyi út 97/a. H-1125 Budapest (HU) 2010 08 24 2011 03 14 2011 01 20	35, 41, 42	1067564 NATASPIN UAB „Valentis”, Moletu pl. 11 LT-08409 Vilnius (LT) 2011 01 14 2011 04 26 2011 03 10	05
1067311 EBSTER CFE: 26.1.18, 27.1.1 BIOSTER S.p.A., Via Ca Bertoncina, 29 I-24068 SERIATE (BG) (IT) 2010 11 25 2011 04 26 2011 03 03	05, 37, 42	1067567 CFE: 3.13.2, 3.13.8 SPIDER KING GROUP CO., LTD., Oujiang 3rd Bridge Industry Zone Yongjia 325000 Zhejiang (CN) 2011 01 04 2011 04 26 2011 03 10	18, 25
1067325 NORD CAPITAL CFE: 26.1.18, 27.5.22, 29.1.12 CAPMAN HOLDINGS LIMITED, Neoptolemu, rive 6 P.C., Nicosia (CY) 2010 07 09 2011 04 26 2011 03 03	35, 36, 38, 42	1067631 MINERVA MINERVA S.A. EDIBLE OIL ENTERPRISES, 165 Tatoiou Ave. & Odysseos GR-144 52 METAMORPHOSIS, ATTIKA (GR) 2011 01 11 2011 04 26 2011 03 10	29
1067332 PowerBatt CFE: 25.1.9, 27.5.1, 29.1.1 AKUROS s.r.o., Vajnorská 136/A SK-831 04 Bratislava (SK) 2010 10 20 2011 04 26 2011 03 03	01, 37	1067634 LIUP PRO PUMP CFE: 5.5.20, 18.4.1, 29.1.4 CONG TY TNHH QUANG TOAN, So 49 Van Kiep, phuong 13, quan 5 thanh pho Ho Chi Minh (VN) 2010 08 13 2011 04 26 2011 03 10	07
1067344 Aolbea CFE: 27.5.8 Ningbo Aolbea Oral Care Products Co., Ltd., Xizhengxiang Village, Ditang street, Yuyao City 315492 Zhejiang Province (CN) 2010 11 12 2011 04 26 2011 03 03	03	1067643 KANGNAI CFE: 28.3.0 KANGNAI GROUP CO., LTD., Kangnai Industrial Garden, China Shoe Capital Wenzhou Zhejiang (CN) 2010 10 12 2011 04 26 2011 03 10	18, 25
1067395 Attensity CFE: 09, 35, 37, 38, 41, 42, 45 Attensity Europe GmbH, Europaallee 10 67657 Kaiserlautern (DE) 2010 08 09 2011 04 26 2011 03 10	09, 35, 37, 38, 41, 42, 45	1067717 Life cat CFE: 3.1.6, 27.5.1, 29.1.13 LIFE PET CARE S.R.L., Via di Basserone, 57 BADIA AL PINO CIVITELLA I-52041 IN VAL DI CHIANA (AR) (IT) 2010 12 27 2011 04 26 2011 03 10	31
1067412 MectaLIF CFE: 26.3.24, 27.1.1 MEDACTA INTERNATIONAL S.A., Strada Regina CH-6874 Castel San Pietro (CH) 2010 09 21 2011 04 26 2011 03 10	10	1067831 WEXLER Zakrytoe aktsionernoe obchtchestvo „Avirsa Elektroniks”, d. 12, 2-oy Kozhevnychesky per. RU-115114 Moskva (RU) 2010 12 09 2011 04 26 2011 03 10	09
1067415 rare blossom CFE: 5.5.20, 29.1.12 SAGLIK TEKSTIL GIDA YATIRIMI A.S., Karayollari Mah. 650 Sk. No: 12 Kucukkoy Gaziosmanpasa Istanbul (TR) 2010 08 04 2011 04 26 2011 03 10	03, 35	1067837 MyValue FINANCIAL PLANNING AND ANALYSIS, S.L., Calle Henri Dunant, 25, 1°-2 E-28036 MADRID (ES) 2010 12 17 2011 04 26 2011 03 10	36, 42
1067417 ESTEEM CFE: 26.4.3, 26.4.9 Celgene Corporation, 86 Morris Avenue Summit, NJ 17901 (US) 2010 11 09 2011 04 26 2011 03 10	42	1067855 GS CFE: 26.1.3, 26.7.1 GS Yuasa Corporation, 1, Inobaba-cho, Nishinosho, Kisshoin, Minami-ku, Kyoto-shi Kyoto 601-8520 (JP) 2011 02 04 2011 04 26 2011 03 10	09
1067442 CELLO FUJI SYSTEMS CORPORATION, 23-14, Hongo 3-chome, Bunkyo-ku Tokyo 113-0033 (JP) 2011 01 27 2011 04 26 2011 03 10	10	1067882 MORECHI CFE: 27.5.17 QINGDAO MORECHI RUBBER CO., LTD., Zhangjialou Town Station, Jiaonan City Qingdao (CN) 2011 02 11 2011 04 26 2011 03 10	12
1067447 ASCLERA Chemische Fabrik Kreussler & Co. GmbH, Rheingaustrasse 87-93 65203 Wiesbaden (DE) 2011 01 25 2011 04 26 2011 03 10	05	1067916 purac pure by nature CFE: 26.1.3, 27.5.1, 29.1.12 Purac biochem b.v., Arkelsedijk 46 NL-4206 AC Gorinchem (NL) 2010 11 30 2011 04 26 2011 03 10	01, 30
1067455 FRÜCHTESOMMER TRAISENTALER GETRÄNKE GESELLSCHAFT M.B.H., Tiroler Straße 20 A-3105 St. Pölten-Unterradlberg (AT) 2010 12 27 2011 04 26 2011 03 10	30, 32, 33	1067939 CFE: 26.3.6, 26.13.25, 29.1.12 Dongguan City Jingli Can Co., Ltd., Industrial Zone, Tianbian Manage District, Shipai Town, DongGuan City 523333 Guangdong Province (CN) 2011 01 21 2011 04 26 2011 03 10	06
1067467 NIMBUS CFE: 26.1.3, 27.5.17, 29.1.13 Celgene Corporation, 86 Morris Avenue Summit, NJ 07901 (US) 2010 11 09 2011 04 26 2011 03 10	42	1068003 BENUTA CFE: 27.5.3, 29.1.12 BETA GIDA SANAYI VE TICARET ANONIM ŞİRKETİ, Cemalpaşa Mahallesi, Fuzuli Caddesi, 14. Sokak Gülsa Apartmanı. No:5/A Adana (TR) 2010 12 01 2011 04 26 2011 03 10	30
1067550 VPUMP CFE: 27.5.17	07		

1068052 Bolev CFE: 26.11.12, 27.5.8 NingBo Boley Hydraulic Co. Ltd, 27 Zongyan Road, Xikou Industry Zone, Fenghua City 315502 ZheJiang Province (CN) 2010 05 25 2011 04 26 2011 03 10	Shenzhen Grandsun Electronic Co., Ltd., East Zone, Gaoqiao Industry Park, Pingdi Street, Longgang District Shenzhen, Guangdong (CN) 2010 10 25 2011 05 09 2011 03 17
1068062 TRIOPO CHEN QINGYUAN, 12, 6 Nong, Minzhong Xiang, Hongqiao Town, Yueqing 325600 Zhejiang (CN) 2010 09 24 2011 04 26 2011 03 10	1068281 1&1 Internet 1&1 Internet AG, Elgendorfer Str. 57 56410 Montabaur (DE) 2010 09 28 2011 05 09 2011 03 17
1068081 Claudia Crystalex CZ, s.r.o., Na dvorecké louce-botel Racek CZ-147 00 Praha 4-Podolí (CZ) 2010 11 03 2011 04 26 2011 03 10	1068287 SR PHONARES Style NHC Ivoclar Vivadent AG, Bendererstrasse 2 FL-9494 Schaan (LI) 2010 09 28 2011 05 09 2011 03 17
1068098 MOT Kielikone Oy, PL 126 (Vattumiemenkatu 21) FI-00211 Helsinki (FI) 2010 11 26 2011 04 26 2011 03 10	1068290 ASPIRA HumanOptics AG, Spardorfer Strasse 150 91054 Erlangen (DE) 2010 10 08 2011 05 09 2011 03 17
1068101 MAXEEN CFE: 26.1.10, 26.1.24, 26.3.4, 28.3.0 MAXEEN AUTO PARTS COMPANY LIMITED, Rm. 601, International Science Building, No. 288 Hongshan Road, Xiangzhou Zhuhai, Guangdong (CN) 2011 01 21 2011 04 26 2011 03 10	1068296 HONYAR HANGZHOU HONYAR ELECTRICAL CO., LTD., Huahong Mansion, No. 248, Tianmushan Road, Hangzhou 310000 Zhejiang (CN) 2010 11 24 2011 05 09 2011 03 17
1068113 CARRERA SAFILO SOCIETA' AZIONARIA FABBRICA ITALIANA LAVORAZIONE OCCHIALI S.p.A., Piazza Tiziano, 8 I-32044 Pieve di Cadore (Belluno) (IT) 2010 12 14 2011 04 26 2011 03 10	1068326 ZENADEA Zentiva, k.s., U Kabelovny 130 CZ-102 37 Praha 10-Dolní Měcholupy (CZ) 2011 01 05 2011 05 09 2011 03 17
1068128 COLPERMIN Tillotts Pharma AG, Baslerstrasse 15 CH-4310 Rheinfelden (CH) 2011 01 27 2011 04 26 2011 03 10	1068369 MAGFORMERS Intelligent Magnetic Construction Set For Brain Development CFE: 27.5.10, 29.1.1 Park Kee Young, Lotte castle classic Apt. 1321-3, Seocho-dong, Seocho-gu Seoul 104-1704 (KR) 2011 01 24 2011 05 09 2011 03 17
1068129 PURE CFE: 27.5.2, 27.5.24, 29.1.12 Perfetti Van Melle Benelux B.V., Zoete Inval 20 NL-4815 HK Breda (NL) 2011 01 24 2011 04 26 2011 03 10	1068401 Chinbull CFE: 27.5.1 WENZHOU HUIHUNDA INDUSTRIAL TRADE CO., LTD., No.217-224, Cifeng Road, Ouhai Economy Developing Zone, Wenzhou 325014 Zhejiang (CN) 2011 02 11 2011 05 09 2011 03 17
1068137 GOLDEN MOMENTS FERRERO S.P.A., Piazzale Pietro Ferrero, 1 I-12051 ALBA (CN) (IT) 2011 02 02 2011 04 26 2011 03 10	1068460 CFE: 26.13.25, 29.1.13 SHANDONG FUYANG ARTS & CRAFTS CO., LTD., No.166, Mudanjiang Road, Qinghe Subdistrict Office, Cao County 274000 Shandong Province (CN) 2011 02 11 2011 05 09 2011 03 17
1068139 CFE: 2.7.23, 26.11.3, 29.1.14 Holding Basafi B.V., Marinus van Meelweg 16 NL-5657 EN Eindhoven (NL) 2010 12 23 2011 05 09 2011 03 17	1068461 CT COMPONENTS FOR TECHNICS CFE: 27.5.19 TURYNISKIY Viktor Vasylyovich, prov. Otakara Yarosha, 16-B, apt. 18 Kharkiv 61180 (UA) 2011 01 21 2011 05 09 2011 03 17
1068142 MERIEUX NUTRISCIENCES MERIEUX NUTRISCIENCES CORPORATION, 111 E.Wacker Dr., Suite 2300 Chicago, IL 60601 (US) 2010 12 16 2011 05 09 2011 03 17	1068465 REMIK CFE: 27.5.1 Zhejiang DLZ Machinery Manufacturing Co., Ltd., KanMen Tech-Industrial Zone, YuHuan ZheJiang (CN) 2010 11 23 2011 05 09 2011 03 17
1068153 ENERGY CONTROL PACK CFE: 26.1.12, 26.4.18, 26.11.3, 27.5.10, 29.1.13 Mitsubishi Electric Europe B.V., Niederlassung Deutschland, Gothaer Straße 8 40880 Ratingen (DE) 2010 12 22 2011 05 09 2011 03 17	1068487 ALCAS CFE: 26.3.5, 27.5.1 NUR ALÜMINYUM TICARET VE PAZARLAMA LIMITED ŞİRKETİ, Kirazlı Mah. Cemre, Sokak No: 3 Güneşli Istanbul (TR) 2009 03 05 2011 05 09 2011 03 17
1068165 Regal PETROCHEMICAL CFE: 26.1.19, 27.5.10, 29.1.4 Regal Petrochemical Company, Negarestan Bldg., Ghaem Magham Farahani St., Masrouh Cross Road 8166815481 Isfahan (IR) 2010 08 28 2011 05 09 2011 03 17	1068498 PULID CFE: 27.5.1 SHENZHEN PULID COMMUNICATION CO., LTD., Room 2103, Economic & Trade Centre, Jintian Rd., Futian District Shenzhen (CN) 2010 11 24 2011 05 09 2011 03 17
1068188 WHX Xiamen Wanhengxin Imp. & Exp. Trade Co., Ltd., Room B810, No. 396 Jiahe Road, Huli District, Xiamen Fujian (CN) 2010 11 15 2011 05 09 2011 03 17	1068525 NATURE'S PROTECTION CFE: 1.15.21, 26.4.18, 27.5.1, 29.1.13 II „TERRA ANIMALIS“, P. Lukšio g. 60-5 LT-49349 Kaunas (LT) 2011 01 13 2011 05 09 2011 03 17
1068255 233621 CFE: 27.7.1	

1068599 CFE: 28.5.0 Joint-Stock Company „Voronezhskaya Conditerskaya Fabrika”, ul. Koltsovskaya, d. 40 RU-394030 Voronezh (RU) 2010 11 30 2011 05 09 2011 03 17	1068896 CHATEAU AMORE Bravo Premium LLC, Kuznetsovskaya str., 52, korp. 3, lit. A RU-196105 Saint-Petersburg (RU) 2010 10 19 2011 05 09 2011 03 24
1068689 MAKSEN GMSC-GLOBAL MANAGEMENT SOLUTIONS-CONSULTORES DE GESTAO, S.A., Avenida Fontes Pereira de Melo N° 51 5° Andar, Sala E P-1050-120 LISBOA (PT) 2010 11 19 2011 05 09 2011 03 17	1068901 DINAVIL Polivinil-klorid PVC Polyvinyl-chloride PVC CFE: 27.5.10, 29.1.1 DINA-Petrokemija d.d. proizvodnja, terminali i servisi, Poje 1 HR-51513 Omišalj (HR) 2010 10 15 2011 05 09 2011 03 24
1068699 ISTODAX CFE: 26.11.12, 27.5.1, 29.1.12 Celgene Corporation, 86 Morris Avenue Summit, NJ 07901 (US) 2011 02 01 2011 05 09 2011 03 17	1068913 WHITE KEY DUNSMUR HOLDINGS LIMITED, El Greco House, 1st floor, Flat/Office 104 CY-1066 Nicosia (CY) 2010 11 12 2011 05 09 2011 03 24
1068712 CFE: 26.13.25 Novartis AG, CH-4002 Basel (CH) 2011 02 02 2011 05 09 2011 03 17	1068917 CFE: 26.7.7 QISHENG AUTOMOBILE EQUIPMENT CO., LTD. QUANZHOU, Jiangnan Xiadian Industrial Park, Licheng District, Quanzhou City 362000 Fujian Province (CN) 2011 01 04 2011 05 09 2011 03 24
1068733 Sharpon CFE: 27.5.17 04, 06, 07, 09, 12, 28, 35, 41 GUANGDONG TAYO MOTORCYCLE TECHNOLOGY CO., LTD, No. 188 Jinou Road, Jiangmen City Guangdong Province (CN) 2011 01 04 2011 05 09 2011 03 17	1068995 CFE: 26.13.25 Obschestvo s ogranitchenoy otvetstvennostyou „SistemaDI”, 29 A, street Generala Belova RU-115563 Moscow (RU) 2010 12 29 2011 05 09 2011 03 24
1068746 HYUNDAI NEW THINKING. NEW POSSIBILITIES. CFE: 24.11.18, 26.1.18, 27.5.1 Hyundai Motor Company, 231, Yangjae-Dong, Seocho-Gu Seoul (KR) 2010 11 05 2011 05 09 2011 03 17	1068998 CFE: 2.7.10 Obschestvo s ogranitchenoy otvetstvennostiyu „FERON”, 73, autoroute Volokolamsk RU-123362 Moscow (RU) 2011 01 20 2011 05 09 2011 03 24
1068767 EXCLUSIVE of NATURE CFE: 5.3.15, 5.5.20, 27.3.11, 27.5.11 03, 04, 05, 18, 20, 29, 30, 31, 32, 33, 34, 35, 43 ROSA market s.r.o., J. Silného 2683 CZ-767 01 Kromeriz (CZ) 2010 04 14 2011 05 09 2011 03 17	1069020 BentStar Applied Chemicals Handels-GmbH, Wolfgang-Pauli-Gasse 3 A-1140 Wien (AT) 2010 11 09 2011 05 09 2011 03 24
1068774 DECOMANIA CFE: 16, 24, 27 Zakrytoe aktsionerhoe obchtchestvo „Ascott Deco Rous”, 27, 2, oul. Ougrechskaya RU-115088 Moscow (RU) 2010 10 15 2011 05 09 2011 03 17	1069035 RANOVA CFE: 26.11.3, 26.11.6, 27.5.3, 27.5.8, 27.5.21, 29.1.2 TIANJIN RANOVA PETFOOD CO., LTD., No.2 Road, North Area, Jinghai Economic Development Area 301600 Tianjin (CN) 2011 02 22 2011 05 09 2011 03 24
1068794 Juvite Kontorskyy Igor, 6/366, The Regent Royal Place 2, Soi Mahatlekluang 2, Ratchadamri Road Bangkok 10330 (TH) 2010 12 30 2011 05 09 2011 03 17	1069056 LASSA CFE: 25.1.6, 29.1.1 BRISA BRIDGESTONE SABANCI LASTIK SANAYI VE TICARET ANONIM SIRKETI, Sabanci Center, Kule 2, Kat: 7-8-9, 4. Levent ISTANBUL (TR) 2010 09 24 2011 05 09 2011 03 24
1068841 LKW WALTER GREEN transport CFE: 18.1.8, 24.17.25, 26.4.18, 29.1.13 12, 36, 39 LKW Walter Internationale Transportorganisation AG, IZ NÖ-Süd, Straße 14 A-2355 Wiener Neudorf (AT) 2011 01 03 2011 05 09 2011 03 24	1069061 mavi CFE: 27.5.17, 29.1.4 MAVI GIYIM SANAYI VE TICARET ANONIM ŞİRKETİ, Gümüşsuyu Caddesi Fatih Şehitleri Sokak No: 3/2 TOPKAPI, MALTEPE ISTANBUL (TR) 2010 09 27 2011 05 09 2011 03 24
1068855 ESSE CFE: 26.2.7, 27.5.1 Yi Lin, Pod Valem 837 CZ-252 43 Pruhonic (CZ) 2010 12 08 2011 05 09 2011 03 24	1069064 RESUME CFE: 26.1.19, 29.1.13 Celgene Corporation, 86 Morris Avenue Summit, NJ 17901 (US) 2010 11 17 2011 05 09 2011 03 24
1068868 CESELSAN CFE: 15.7.1, 24.15.1, 29.1.12 06, 07, 11, 12, 35, 37 CESELSAN MAKINA SANAYI VE TICARET ANONIM ŞİRKETİ, Gazi Caddesi Sari Alemdar, Sokak Kitapçılar İş Hani No: 2/2 GİRESUN (TR) 2010 06 17 2011 05 09 2011 03 24	1069088 Ackermann Finka Jevtic, Carl-Diem-Str. 11c 85375 Neufahrn (DE) 2010 12 09 2011 05 09 2011 03 24
1068869 A CFE: 26.13.25, 27.5.21 09, 11 SANAN OPTOELECTRONICS CO., LTD., San Wan Intersection, High-tech Development Zone, Shashi District 421002 Jingzhou, Hubei (CN) 2010 11 15 2011 05 09 2011 03 24	1069089 WHISPER RUAG Ammotec AG, Uttigenstrasse 67 CH-3602 Thun (CH) 2011 01 06 2011 05 09 2011 03 24
1068886 DeLux CFE: 1.3.2, 27.5.8, 29.1.12 09, 11, 35, 37, 42 Limited Liability Company „Premier Plus”, 81/1, Onore de Balzac Str. Kyiv 02097 (UA) 2009 01 21 2011 05 09 2011 03 24	1069120 CFE: 1.15.5, 4.3.3, 29.1.12 03 Hydromer Inc., 35 Industrial Parkway Branchburg NJ 08876 (US) 2011 02 09 2011 05 09 2011 03 24
	1069137 MAH GRIP CFE: 2.9.4, 14.7.7, 19.13.25, 26.15.1, 27.5.1 10 Alcon, Inc., Bösch 69 CH-6331 Hünenberg (CH) 2011 02 10 2011 05 09 2011 03 24

1069159 RIDUTRIN 05 EGIS GYÓGYSZERGYÁR Nyilvánosan Működő Részvénytársaság, Keresztúri út 30-38 H-1106 Budapest (HU) 2011 02 01 2011 05 09 2011 03 24	1069457 CHENGYANG CFE: 26.1.16, 26.13.25, 27.5.1, 28.3.0 07, 08, 12 Zhejiang Chengyang Machine & Electric Co., Ltd, Qiao Yang Village, Fengjiang town, Luqiao District, Taizhou City Zhejiang Province (CN) 2011 01 04 2011 05 09 2011 03 24
1069160 HENRI WEBER 33 MIP METRO Group Intellectual Property GmbH & Co. KG, Metro- Straße 1 40235 Düsseldorf (DE) 2011 02 12 2011 05 09 2011 03 24	1069482 HOMEPARTY 35 CFE: 27.5.1 JIANGMEN KINWAI FURNITURE & DECORATION CO., LTD., No. 399, Jinou Road, Jiangmen Guangdong Province (CN) 2011 02 22 2011 05 09 2011 03 24
1069161 LE COLLINE DEI FILARI 33 MIP METRO Group Intellectual Property GmbH & Co. KG, Metro- Straße 1 40235 Düsseldorf (DE) 2011 02 12 2011 05 09 2011 03 24	1069484 kingtoo 11 CFE: 26.13.25, 27.5.1 NINGBO BESTT ELECTRIC CO., LTD., No. 3, Maosheng Road, Lianghui Economic Development Zone, Yuyao City 315403 Zhejiang (CN) 2011 02 22 2011 05 09 2011 03 24
1069189 OLEJOVITA 03, 05, 29, CFE: 1.15.7, 2.3.23, 26.1.13, 26.1.14, 27.5.1, 29.1.14 31, 32, 35, 41 OLEJOVITA s.r.o., Karpatská 28 Bratislava (SI) 2010 11 23 2011 05 09 2011 03 24	1069507 SNOW RAILS 28 Inventra AG, Ziegeleistrasse 32c Postfach 54 CH-3612 Steffisburg (CH) 2011 01 19 2011 05 23 2011 03 31
1069193 JENSEN ALOY 20 Jensen Mobler AS, Sand N-3060 Svelvik (NO) 2010 10 06 2011 05 09 2011 03 24	1069511 Crispy & milky 29, 30 CFE: 24.17.25, 26.1.3, 27.5.1, 29.1.4 European Dessert Group, SIA, „Jaunbumani“, Dreilini LV-2130 Stopinu novads (LV) 2010 11 17 2011 05 23 2011 03 31
1069198 NZ 34 CFE: 26.11.3, 27.5.2 Otkrytoe aktsionerhoe obshchestvo „Grodnenskaya tabachnaya fabrika „Neman“, 18, ul. Ordzhonikidze 230071 Grodno (BY) 2011 02 07 2011 05 09 2011 03 24	1069537 ILLUSION D'OMBRE 03 Chanel SARL, Burgstrasse 26 CH-8750 Glarus (CH) 2011 01 27 2011 05 23 2011 03 31
1069210 Gi 09, 35, 37, 39 CFE: 1.13.1, 27.5.8 Sazoeva, Marina, Carrer Nostra Senyora Del Coll, 12 E-08450 Llinars Del Valles (Barcelona) (ES) 2011 01 28 2011 05 09 2011 03 24	1069545 BON CHANCE 29, 30 UŽDAROJI AKCINE BENDROVE „GUDOBELE“, J. Basanavičiaus g. 37B LT-56134 Kaišiadorys (LT) 2010 10 13 2011 05 23 2011 03 31
1069218 PRYMOS 01, 09 Prymos GmbH, Gerbermühlstrasse 9 60594 Frankfurt am Main (DE) 2010 11 05 2011 05 09 2011 03 24	1069549 TERREMARK 38, 42, 45 Terremark Trademark Holdings, Inc., 2 South Biscayne Blvd., Suite 2800 Miami FL 33131 (US) 2011 01 25 2011 05 23 2011 03 31
1069231 1&1 Mail & Media 35, 38, 42 1&1 Internet AG, Elgendorfer Straße 57 56410 Montabaur (DE) 2010 09 28 2011 05 09 2011 03 24	1069600 NOUVEAU LASHES 03, 41 Nouveau Lashes Limited, Barnsley Road, South Elmsall Pontefract WF9 2HR (GB) 2011 02 11 2011 05 23 2011 03 31
1069258 CHICOFFEE 29, 30, 32 KAUFLAND ČESKÁ REPUBLIKA, v.o.s., Pod Višňovkou 25 CZ-140 00 Praha 4 (CZ) 2010 11 25 2011 05 09 2011 03 24	1069602 OLFLEX 05, 29, 30 Mepha GmbH, Dornacherstrasse 114, Boîte postale 445 CH-4147 Aesch BL (CH) 2011 02 15 2011 05 23 2011 03 31
1069344 CheckWare 09, 42, 44 CFE: 24.17.2, 26.13.25, 29.1.4 CheckWare AS, P.O.Box 2215 N-7412 Trondheim (NO) 2010 09 10 2011 05 09 2011 03 24	1069609 SkyplexNetE 09, 38, 42 TELESPAZIO S.P.A., Via Tiburtina, 965 Roma (IT) 2011 01 14 2011 05 23 2011 03 31
1069350 VibraGuard 07, 09, 12 Bucyrus Europe GmbH, Industriestraße 1 44534 Lünen (DE) 2010 06 29 2011 05 09 2011 03 24	1069639 ASAYCYBER 07, 09, 35, 37, 42 Obshchestvo s ogranichennoy otvetstvennostyu „Asay Cybersystems“, office 337, bld. 162, 3 Floor, Technopark „Telemechanica“, str. Kabardinskaya, Nalchik RU-360019 Kabardino-Balkarian republic (RU) 2010 10 29 2011 05 23 2011 03 31
1069379 MAX DURATA 09 CFE: 27.5.2 SICHUAN HUAJING GUOMAO INDUSTRIAL CO., LTD., 2 Zongfu Road, Jinjiang District, Chengdu Sichuan (CN) 2011 02 22 2011 05 09 2011 03 24	1069645 METRO GROUP 09, 16, 18, 21, 25, 28, 35, CFE: 27.5.1, 29.1.2, 29.1.4 36, 37, 38, 39, 41, 42, 43, 45 MIP METRO Group Intellectual Property GmbH & Co. KG, Metro- Strasse 1 40235 Düsseldorf (DE) 2010 12 10 2011 05 23 2011 03 31
1069423 TWINAIR 07, 12 FIAT POWERTRAIN TECHNOLOGIES S.P.A., Corso Settembrini, 167 I-10135 Torino (IT) 2011 01 20 2011 05 09 2011 03 24	1069660 CSF 14 CSF KUYUMCULUK ITHALAT IHRACAT SANAYI VE TICARET LIMITED ŞİRKETİ, Çemberlitaş Molla Fenari Mahallesi, Kürkçüler Pazarı Sokak No:63 Eminönü-Istanbul (TR) 2010 12 31 2011 05 23 2011 03 31
1069447 IPS E.MAX CAD ON 05, 10 Ivoclar Vivadent AG, Bendererstrasse 2 FL-9494 Schaan (LI) 2010 10 04 2011 05 09 2011 03 24	
1069448 WEH 06, 07, 08, 09, 12, 17, 37, 42 WEH GmbH, Verbindungstechnik, Josef-Henle-Strasse 1 89257 Illertissen (DE) 2010 09 09 2011 05 09 2011 03 24	

1069686 VIDONORM 05 RICHTER GEDEON NYRT., Gyömrői út 19-21 H-1103 Budapest (HU) 2011 01 31 2011 05 23 2011 03 31	ChangZhou Han-Sun Machinery Co.,Ltd, No.89 Huanbao 4th Road, Xinbei District, ChangZhou City Jiangsu Province (CN) 2010 10 28 2011 05 23 2011 03 31
1069703 NORTHLAND PROFESSIONAL 03, 09, 14, 18, 20, 22, 24, 25 NORTHLAND GmbH, Grabenstrasse 90c A-8010 Graz (AT) 2010 12 16 2011 05 23 2011 03 31	1070079 PRIMAROM 01, 29, 32 CFE: 25.1.18, 29.1.13 OOO „Planeta spetsiy”, d. 1, ul. Timiryazeva, Krasnoarmeysk RU-141292 Moskovskaya oblast (RU) 2010 09 17 2011 05 23 2011 03 31
1069704 GASTROPANT 05 Mepha GmbH, Dornacherstrasse 114, Boîte postale 445 CH-4147 Aesch BL (CH) 2011 02 24 2011 05 23 2011 03 31	1070086 STAL 12 CFE: 27.5.17 GÜRMAK AMORTISÖR OTOMOTIV SANAYI VE TICARET ANONİM ŞİRKETİ, 10006 Sokak No:5, AOSB Cigli IZMIR (TR) 2010 12 03 2011 05 23 2011 03 31
1069727 FLAVOR CODE 34 Philip Morris Brands Sarl, Quai Jeanrenaud 3 CH-2000 Neuchâtel (CH) 2011 02 16 2011 05 23 2011 03 31	1070089 ZONTES 04, 06, 07, 09, 12, 18, 24, 25, 28, 35, 41, 43 CFE: 27.5.17 GUANGDONG TAYO MOTORCYCLE TECHNOLOGY CO., LTD., No. 188, Jinou Road, Jiangmen City Guangdong Province (CN) 2010 09 25 2011 05 23 2011 03 31
1069745 PROTEOLEA 01, 03 RAHN AG, Dörflistrasse 120 CH-8050 Zürich (CH) 2011 01 05 2011 05 23 2011 03 31	1070304 SkinArea 09, 42, 44 Paul Hartmann AG, Paul-Hartmann-Strasse 12 89522 Heidenheim (DE) 2011 01 27 2011 05 23 2011 04 07
1069760 Rotoray 07, 09, 10 GAT Gesellschaft für Antriebstechnik mbH, Industriestrasse 11 65366 Geisenheim (DE) 2010 12 01 2011 05 23 2011 03 31	1070354 THIRTY THIRD ELEMENT 14 UAB „NORKADA”, Kalvariju g. 159-10 LT-08313 Vilnius (LT) 2010 11 18 2011 05 23 2011 04 07
1069769 DRIVE ALLIANCE 35 Enterprise Holdings, Inc., 600 Corporate Park Drive St. Louis MO 63105 (US) 2011 02 24 2011 05 23 2011 03 31	1070355 OPAREN 03, 05, 16 Parenteral, a.s., Přívozní 2/1054 CZ-170 00 Praha 7 (CZ) 2011 01 04 2011 05 23 2011 04 07
1069789 ALGOCALM 05 ZENTIVA S.A., 50, Theodor Pallady Blvd. 032266 Bucharest 3 (RO) 2010 12 08 2011 05 23 2011 03 31	1070368 TECNOKEL 01 AGRITECNO FERTILIZANTES, S.L., Puebla Larga, 13-21 izda. E-46020 Valencia (ES) 2011 01 28 2011 05 23 2011 04 07
1069798 BELORUSNEFT 04, 35, 36, 37, 39, 43 CFE: 26.4.18, 29.1.12 Respublikanskoe unitarnoe predpriyatie „Proizvodstvennoe obyedinenie „Belorusneft”, d. 9, ul. Rogachevskaya 246003 g. Gomel (BY) 2010 12 28 2011 05 23 2011 03 31	1070398 ELEMFIL FILTER 07 CFE: 25.7.6, 26.1.12, 26.1.24, 27.5.11 WENZHOU RUIPAI AUTO PARTS CO.,LTD., Hebin North Road 263, Xianyan Yanyi Industrial District, Wenzhou City 325000 ZheJiang Province (CN) 2011 02 24 2011 05 23 2011 04 07
1069813 Convolant Emirates LLC 01, 37 CFE: 27.5.1, 28.1.0 Macom GmbH, Judengasse 11 A-7210 Mattersburg (AT) 2011 01 11 2011 05 23 2011 03 31	1070403 FINNORD 32, 33, 35 OBSHCHESTVO S OGRANICHENNOY OTVETSTVENNOSTYU „TITAN”, Shlisselburgskiy pr. 3-7 RU-192177 Sankt-Petersburg (RU) 2011 01 20 2011 05 23 2011 04 07
1069865 PLAYFULL 09 Eastman Kodak Company, 343 State Street Rochester, NY 14650 (US) 2011 02 25 2011 05 23 2011 03 31	1070417 TEAM EDF 09, 14, 16, 18, 24, 25, 28, 35, 36, 38, 41, 42 ELECTRICITE DE FRANCE, 22-30 avenue de Wagram F-75008 PARIS (FR) 2010 10 19 2011 05 23 2011 04 07
1069905 TIANYU 06 CFE: 14.5.1, 27.5.1 TENYALE INDUSTRY & TRADE GROUP CO., LTD., No 2, Gaofeng Rd, Gaoxiang Ind. Zone, Xinqiao, Wenzhou (CN) 2011 01 18 2011 05 23 2011 03 31	1070447 CFE: 1.1.1, 3.4.24 25, 28, 39, 41, 43 Nik Leuthold, Seidenstrasse 12 CH-8400 Winterthur (CH) 2011 01 28 2011 05 23 2011 04 07
1070016 Schwarzkopf Perfect Mousse 03 CFE: 2.3.1, 2.3.2, 27.5.10 Henkel AG & Co. KGaA, Henkelstraße 67 40589 Düsseldorf (DE) 2011 02 02 2011 05 23 2011 03 31	1070449 CFE: 3.4.24 25, 28, 39, 41, 43 Nik Leuthold, Seidenstrasse 12 CH-8400 Winterthur (CH) 2011 01 28 2011 05 23 2011 04 07
1070027 REGENT DESK WASHER 11 REGENT Beleuchtungskörper AG, Dornacherstrasse 390 Postfach 246 CH-4018 Basel (CH) 2011 02 18 2011 05 23 2011 03 31	1070453 caplex 06, 09, 20, 35 CFE: 26.1.6, 29.1.13 Tovarichtchestvo s ogranitchennoy otvetstvennostyu „DIELS KZ”, ul. Chevchenko 165 B (Radostovtsa 72G), office 213 Almaty (KZ) 2011 03 04 2011 05 23 2011 04 07
1070046 GF FERRÉ 03, 09, 14, 24 CFE: 27.5.17 Gianfranco Ferré S.p.A., Via Pontaccio, 21 I-20121 MILANO (IT) 2010 11 30 2011 05 23 2011 03 31	1070481 ENVINET 09, 37, 42 ENVINET a.s., Modřínová 1094 CZ-674 01 Třebíč (CZ) 2010 10 07 2011 05 23 2011 04 07
1070064 HANMEY 07 CFE: 1.1.1, 3.1.24, 15.1.13, 18.1.23, 27.5.1	1070513 ESCADA 24 ESCADA Luxembourg S.a r.l., 65, Boulevard Grande-Duchesse Charlotte L-1331 Luxembourg (LU) 2011 02 12 2011 05 23 2011 04 07

1070514 E			
CFE: 27.5.14		24	
ESCADA Luxembourg S.a r.l., 65, Boulevard Grande-Duchesse Charlotte L-1331 Luxembourg (LU)			
2011 02 12	2011 05 23		2011 04 07
1070517 LONGJOIN			
CFE: 27.5.1		09	
Shanghai Long-join Electronics Development Co., Ltd, Opposite No. 393 Nan Yunzao Road, Baoshan Shanghai (CN)			
2010 06 29	2011 05 23		2011 04 07
1070570 TACROCUTAN		05	
DERMAPHARM AG, Luise-Ullrich-Strasse 6 82031 Grünwald (DE)			
2011 02 07	2011 05 23		2011 04 07
1070585 AMELAN		03	
Eduardo Krulig, Avda. Blandin, Centro San Ignacio Torre Copérnico, La Castellana, Edif. Miranda Caracas (VE)			
2011 02 09	2011 05 23		2011 04 07
1070608 Lantropics		31	
Jungpflanzen Grünewald GmbH, Kochstrasse 6 59379 Selm (DE)			
2011 02 08	2011 05 23		2011 04 07
1070612 CFE: 28.3.0		33	
Jiangsu Ben Gang Investment Co., Ltd., No. 15, ChangJiang Road East, Huai Yin District, Huai An City Jiang Su Province (CN)			
2011 03 04	2011 05 23		2011 04 07
1070628 TEA			
CFE: 25.1.25, 28.5.0		30	
SHAOXING TIANXIANG TEA CO., LTD., Wujialou Village Lianghu Town, Shangyu City Zhejiang Province (CN)			
2011 01 04	2011 05 23		2011 04 07
1070668 BOOMEL			
CFE: 26.4.4, 26.4.24		07, 11, 37, 40, 42	
Phoenix-Zeppelin, spol. s r.o., Lipová 72, Modletice CZ-251 70 okr. Praha-východ (CZ)			
2011 01 27	2011 05 23		2011 04 07
1070670 Gutwerk		06, 17, 19	
profine GmbH, Mülheimer Straße 26 53840 Troisdorf (DE)			
2011 01 17	2011 05 23		2011 04 07
1070817 I SKI			
CFE: 16.3.13, 26.1.18, 27.5.24		09	
SAFILO SOCIETA' AZIONARIA FABBRICA ITALIANA LAVORAZIONE OCCHIALI S.p.A., Piazza Tiziano, 8 I-32044 Pieve di Cadore (Belluno) (IT)			
2011 02 11	2011 05 23		2011 04 07
1070819 MISSMOI			
CFE: 27.5.1		25, 35	
YENER TEKSTIL SANAYI ÜRÜNLERİ TICARET LIMITED ŞİRKETİ, Mesihpasa Caddesi, Mimar Kemalettin Mahallesi, No:39/1 Laleli Istanbul (TR)			
2011 01 04	2011 05 23		2011 04 07
1070877 All Mats			
CFE: 26.13.25, 28.3.0		27	
Taicang All Mats Plastic Industry Co., Ltd., No. 2 Dongyuan Road, Zhanan Industrial Zone, Liuhe Town, Taicang city Jiangsu (CN)			
2011 02 24	2011 05 23		2011 04 07
1070919 LIPOCOMB		05	
EGIS GYÓGSZERGYÁR Nyilvánosan Működő Részvénytársaság, Keresztúri út 30-38 H-1106 Budapest (HU)			
2011 02 01	2011 06 06		2011 04 14
1070920 CHOLECOMB		05	
EGIS GYÓGSZERGYÁR Nyilvánosan Működő Részvénytársaság, Keresztúri út 30-38 H-1106 Budapest (HU)			
2011 02 01	2011 06 06		2011 04 14
1070930 ILLICO			06, 11
LES ROBINETS PRESTO, 7 rue Racine F-92120 Montrouge (FR)			
2011 01 27	2011 06 06		2011 04 14
1070935 MERRILY			
CFE: 26.1.19, 26.4.24, 27.5.24		14	
ÖZKAN GROUP KUYUMCULUK SANAYI VE TICARET LIMITED ŞİRKETİ, Köyalti Mevkii, Kuyumcu Kent Atölyesi Blogu, Zemin Kat, 10. Sokak, No:24 Yenibosna-İSTANBUL (TR)			
2011 03 04	2011 06 06		2011 04 14
1070939 HEARTBEAT TECHNOLOGY		09	
Endress+Hauser Flowtec AG, Kägenstrasse 7 CH-4153 Reinach (CH)			
2011 01 26	2011 06 06		2011 04 14
1070955 SIGNATURE DESIGN BY ASHLEY		20	
Ashley Furniture Industries, Inc., One Ashley Way Arcadia, WI 54612 (US)			
2011 03 09	2011 06 06		2011 04 14
1071022 ACHIEVE		07	
KODAK, 26 rue Villiot F-75012 PARIS (FR)			
2011 03 03	2011 06 06		2011 04 14
1071057 Zewa			
CFE: 3.7.19, 26.1.18, 27.5.24		03, 05, 16	
SCA Hygiene Products GmbH, Sandhofer Strasse 176 68305 Mannheim (DE)			
2011 01 08	2011 06 06		2011 04 14
1071058 SEMMELROCK PREMIUM PROTECT			
CFE: 5.3.9, 26.4.15, 27.5.10, 29.1.13		19	
Semmelrock International GmbH, Wienerbergstraße 11, Wienerberg City A-1100 Wien (AT)			
2010 09 14	2011 06 06		2011 04 14
1071068 Fodrisio Pater			
CFE: 27.5.17		18	
CAI, WUXIN, Rm 325, Yabao Bldg, Yabao Road, Chaoyang Dist. Beijing (CN)			
2010 11 25	2011 06 06		2011 04 14
1071114 LEANDER 1907 CZECH REPUBLIC			
CFE: 24.9.2, 24.9.3, 24.9.16, 27.1.12, 27.7.11		16, 21, 42	
LEANDER, Porcelán Loučky, s.r.o., U Porcelánky 143 CZ-357 34 Nové Sedlo-Loučky (CZ)			
2010 11 15	2011 06 06		2011 04 14
1071199 TUAREX			
CFE: 26.11.9, 27.5.1, 29.1.14		06, 20	
Obschestvo s ogranichennoy otvetstvennostyu „Tuareks“, Olimpiyskiy prospekt, 40, korp. 3, g. Mytishchi RU-141006 Moskovskaya obl. (RU)			
2011 01 25	2011 06 06		2011 04 14
1071238 HIBERNATE		09	
Red Hat, Inc., 1801 Varsity Drive Raleigh, NC 27606 (US)			
2011 02 23	2011 06 06		2011 04 14
1071250 Ackermann		21, 24, 25	
ACKERMANN & GRITZNER PTE. LTD., #21-04 Shaw Centre, 1 Scotts Road Singapore 228208 (SG)			
2011 02 14	2011 06 06		2011 04 14
1071270 CACHENG			
CFE: 26.4.3, 27.5.1		07, 09	
NINGBO CACHENG MACHINERY & ELECTRIC CO., LTD., 17-1, 17-2, 17-3, 17-4, No.1, Lane 42, Xingning Road, Jiangdong District, Ningbo Zhejiang (CN)			
2011 03 10	2011 06 06		2011 04 14
1071276 STULNON		05	
RICHTER GEDEON NYRT., Gyömrői út 19-21 H-1103 Budapest (HU)			
2011 03 03	2011 06 06		2011 04 14
1071277 ZAKREPIN		05	
RICHTER GEDEON NYRT., Gyömrői út 19-21 H-1103 Budapest (HU)			
2011 03 03	2011 06 06		2011 04 14

1071312	MARLBORO FLAVOR TWIST	34
Philip Morris Brands Sarl, Quai Jeanrenaud 3 CH-2000 Neuchâtel (CH)		
2011 03 14	2011 06 06	2011 04 14
1071316	Jowat-Toptherm	01, 16, 17
CFE: 27.5.1		
Jowat AG, Ernst-Hilker-Straße 10-14 32758 Detmold (DE)		
2010 11 30	2011 06 06	2011 04 14
1071340	MICROZEOGEN	31
CFE: 3.13.5, 26.1.16, 26.5.4, 27.1.1		
II „TERRA ANIMALIS”, P. Lukšio g. 60-5 LT-49349 Kaunas (LT)		
2011 02 15	2011 06 06	2011 04 14
1071352	FLOVA	11
CFE: 27.5.17		
Taizhou Fenghua Brasswork Co., Ltd., Nanyou Industrial Park, Damaiyu Economic Development Zone, Yuhan Zhejiang (CN)		
2010 11 09	2011 06 06	2011 04 14
1071371	FIREFLEX	11
SWEDISH MATCH LIGHTERS B.V., A.H.G. Fokkerstraat 5 NL-9403 AM Assen (NL)		
2011 02 17	2011 06 06	2011 04 14
1071423	OSCAR COOK	21
Macies ROSTOCKI, Fanny-Mintz-Gasse 4/6/14 A-1020 Wien (AT)		
2011 01 03	2011 06 06	2011 04 14
1071466	CFE: 28.3.0	19
Xi'an Aodanmu Trading Company, Gaoxinyinzu 22410, Hi-tech Road No. 6, high-tech zone, Xi'an 717500 Shaanxi (CN)		
2011 03 10	2011 06 06	2011 04 14
1071470	ANY'TIZERS	29
Tyson Foods, Inc., 2200 Don Tyson Parkway Springdale AR 72762 (US)		
2011 03 14	2011 06 06	2011 04 14
1071472	FARMASI	03, 05
CFE: 27.5.17		
TAN-ALIZE KOZMETIK VE TEMIZLIK ÜRÜNLERI SANAYI VE TICARET ANONIM ŞİRKETI, Omerli Beldesi, Fabrikalar Yolu, No. 43 ÜMRANIYE-ISTANBUL (TR)		
2011 02 04	2011 06 06	2011 04 14
1071473	erhas	11, 17, 21
ERHAS BORU VE MAKINA EKIPMANLARI İNDÜSTRİSİ A.Ş., Kayacik Mh. 3 Org.San. Böl., Ihsandede Cd. 12 Sk. No:6 Konya (TR)		
2011 02 17	2011 06 06	2011 04 14
1071474	ROADY	01, 03, 04, 05, 07, 08, 09, 11, 12, 21, 24, 27, 35
ITM ENTREPRISES Société par actions simplifiée, 24 rue Auguste-Chabrieres F-75015 PARIS (FR)		
2010 09 03	2011 06 06	2011 04 14
1071572	Werther's Original	30
CFE: 8.1.19, 26.4.9, 26.4.16, 29.1.13		
August Storck KG, Waldstrasse 27 13403 Berlin (DE)		
2011 02 14	2011 06 06	2011 04 14
1071587	soloio	03, 25, 35
CFE: 18.5.1, 27.5.2, 29.1.12		
Fernando DURBAN ARMENTERAS y Alejandra BRIZIO PEROTI, C/ Conde de Penalver, 36 E-28006 MADRID (ES)		
2010 10 25	2011 06 06	2011 04 14
1071598	Jowatac	01
Jowat AG, Ernst-Hilker-Straße 10-14 32758 Detmold (DE)		
2010 11 30	2011 06 06	2011 04 14
1071640	WALKMAXX	10, 25, 28
CFE: 26.4.10, 27.5.24, 29.1.13		
DS Produkte GmbH, 14, Stormarnring 22145 Stapelfeld (DE)		
2011 01 10	2011 06 06	2011 04 14
1071658	QJ	21
CFE: 1.3.1, 26.11.13, 28.3.0		
JIEYANG QIANJIN CERAMICS CO., LTD., Siheyi Zhendao Beice, Hangou, Dajiao Village, Yujiao Town, Jiedong County 515557 Guangdong Province (CN)		
2011 03 01	2011 06 06	2011 04 14
1071707	SEPTOBENE	05, 30
Krka, tovarna zdravil, d.d., Novo mesto, Šmarješka cesta 6 SI-8501 Novo mesto (SI)		
2011 02 03	2011 06 06	2011 04 14
1071738	CFE: 3.9.1, 25.1.25	18
CHEN YUPING, Room 603, No. 13 Xiliu Lane, Shuiyinzhi Street, Dongshan District Guangzhou City, Guangdong (CN)		
2011 02 22	2011 06 06	2011 04 14
1071772	AR Relaxa Aromatherapy	03, 35
CFE: 26.1.1, 26.1.18, 27.5.3		
COM V&V S.R.L., firmă, Bd. Ștefan cel Mare nr. 71, bloc 1 MD-2001 Chișinău (MD)		
2011 02 18	2011 06 06	2011 04 14
1071774	Coral-Mine	05
Goncharov Petr Aleksandrovich, Konenkova ul., d.19, kv.117 RU-127560 Moscow (RU)		
2010 12 27	2011 06 06	2011 04 14
1071775	PowerMine	05
Goncharov Petr Aleksandrovich, Konenkova ul., d.19, kv.117 RU-127560 Moscow (RU)		
2010 12 27	2011 06 06	2011 04 14
1071802	House of Spirit	30, 33, 34
ERMURI Händlervereinigung eV, Am Brommerfeld 11 32758 Detmold (DE)		
2011 02 16	2011 06 06	2011 04 14
1071814	A NATURAL Choice	32, 33
CFE: 5.3.13, 5.3.15, 26.1.3, 26.1.18		
Schweppes International Limited, 7 Albemarle Street London W1S 4HQ (GB)		
2010 11 12	2011 06 06	2011 04 14
1071902	OPENTOUCH	09
ALCATEL LUCENT, 3 avenue Octave Gréard F-75007 PARIS (FR)		
2011 02 15	2011 06 06	2011 04 14
1071913	FAST & PERFECT	03
BOURJOIS, 12-14 rue Victor Noir F-92200 NEUILLY-SUR-SEINE (FR)		
2011 02 25	2011 06 06	2011 04 14
1071914	FLOWER PERFECTION	03
BOURJOIS, 12-14 rue Victor Noir F-92200 NEUILLY-SUR-SEINE (FR)		
2011 02 25	2011 06 06	2011 04 14
1071932	Mademoiselle Natali Silhouette	25, 35
CFE: 25.1.19, 26.11.8, 29.1.13		
UAB „OMNITEKSAS”, Raudondvario pl. 101 LT-47184 Kaunas (LT)		
2011 02 07	2011 06 06	2011 04 14
1071966	BRISC	07
Brisic Magnetics (Shanghai) Ltd, No. 6, 555, Jin Du Xi Road, Songjiang District 201612 Shanghai (CN)		
2010 09 14	2011 06 06	2011 04 14
1071969	CFE: 2.3.11, 8.1.17, 9.1.10, 25.1.6	01, 29, 30
UNIMILLS a.s., Ke Klíčovu 56/1 CZ-190 02 Praha 9 (CZ)		
2010 12 01	2011 06 06	2011 04 14
1072104	TARLTON	30, 35
VENTURE TEA (PVT) LTD., 63/3, Sri Wickrama Mawatha Wattala (LK)		
2010 11 29	2011 06 06	2011 04 21
1072154	GENUIMMO	10
THUASNE, 118-120 rue Marius-Aufan, B.P. 243 F-92307 LEVALLOIS-PERRET Cedex (FR)		
2011 03 03	2011 06 06	2011 04 21

1072155 PAGLITAZ 05 KRKA, tovarna zdravil, d.d., Novo mesto, Šmarješka cesta 6 SI-8501 Novo mesto (SI) 2011 02 22 2011 06 06 2011 04 21	1072321 BUSATIS RED KNIVES 07 Gebrüder Busatis Gesellschaft m.b.H., A-3251 Purgstall (AT) 2011 02 24 2011 06 06 2011 04 21
1072156 FLIMABO 05 KRKA, tovarna zdravil, d.d., Novo mesto, Šmarješka cesta 6 SI-8501 Novo mesto (SI) 2011 02 22 2011 06 06 2011 04 21	1072349 RHCT 41 RED HAT, INC., 1801 Varsity Drive Raleigh, NC 27606 (US) 2011 02 25 2011 06 06 2011 04 21
1072157 FLIMABEND 05 KRKA, tovarna zdravil, d.d., Novo mesto, Šmarješka cesta 6 SI-8501 Novo mesto (SI) 2011 02 22 2011 06 06 2011 04 21	1072405 Andreas Sontheimer 05, 14, 40 AGR Sontheimer GmbH, Südliche Münchner Straße 15 82031 Grünwald (DE) 2010 12 21 2011 06 06 2011 04 21
1072158 ZOGLIDA 05 KRKA, tovarna zdravil, d.d., Novo mesto, Šmarješka cesta 6 SI-8501 Novo mesto (SI) 2011 02 22 2011 06 06 2011 04 21	1072412 CARAVA 25 CFE: 27.5.17 Jiongbo Li, 2nd. floor, No. 1, Twenty Lai Court, Dongguan Guangdong (CN) 2011 03 01 2011 06 06 2011 04 21
1072204 FORSOL 01, 09, 31, 35, 42 FORSOL, s.r.o., Kasárenská 9 SK-911 05 Trenčín (SK) 2010 09 28 2011 06 06 2011 04 21	1072512 Babushka Agafia 03 Obschestvo s ogranichennoy otvetstvennostyu „Pervoe reshenie“, kom. 263, d. 4, Gorokhovskiy per. RU-105064 Moscow (RU) 2010 12 03 2011 06 06 2011 04 21
1072223 teletie 38 CFE: 26.11.3, 26.11.7, 26.11.10 Natalija ZIZINA, Mednieku iela 19/1-19 LV-5000 Ogre (LV) 2011 03 14 2011 06 06 2011 04 21	1072527 TCHERNOVAUDIO 09, 35 Obchtchestvo s ogranichennoi otvetstvennostyu „Tchernov Aoudio“, str. 2, d. 30, oul. 3-ya Magistralnaya RU-123007 Moskva (RU) 2010 11 08 2011 06 06 2011 04 21
1072227 BABY ON BOARD 25 Dorel Juvenile Group, Inc., 25 Forbes Blvd, Ste 4 Foxboro, MA 02035 (US) 2011 02 24 2011 06 06 2011 04 21	1072528 CFE: 3.4.7 09, 35 Obchtchestvo s ogranichennoi otvetstvennostyu „Tchernov Aoudio“, str. 2, d. 30, oul. 3-ya Magistralnaya RU-123007 Moskva (RU) 2010 11 08 2011 06 06 2011 04 21
1072248 ZODON 05 SOGÉVAL, 200 Avenue de Mayenne, Z.I. des Touches F-53000 LAVAL (FR) 2011 02 18 2011 06 06 2011 04 21	1072530 MULTIBOARD 01 Zeller + Gmelin GmbH & Co. KG, Schlossstraße 20 73054 Eisligen (DE) 2010 11 23 2011 06 06 2011 04 21
1072277 FAIRLINE 01, 02, 03, 04,, 06, 07, 08, 09, 11, 12, 16, 17, 19, 20, 21, 22, 23, 24, 25, 27 MIP METRO Group Intellectual Property GmbH & Co. KG, Metro- Strasse 1 40235 Düsseldorf (DE) 2010 05 14 2011 06 06 2011 04 21	1072537 GASUA 06, 07, 09 CFE: 1.15.5, 27.5.1 ATIKER METAL ITHALAT IHRACAT VE IMALAT SANAYI TICARET ANONIM ŞİRKETİ, 1. Organize Sanayi Bölgesi Atabey Sokak 5/A KONYA (TR) 2010 12 24 2011 06 06 2011 04 21
1072291 db depil & body 03, 08, 09, 35, 44 CFE: 24.17.25, 26.1.18, 27.5.24 DERMOESTHETIC s.r.o., Na Zemance 1802 CZ-140 00 Praha 4 (CZ) 2010 10 15 2011 06 06 2011 04 21	1072545 OIS 03, 07, 08 CFE: 26.13.25, 27.5.1 Robert Bosch GmbH, Wernerstrasse 1 70469 Stuttgart (DE) 2011 01 20 2011 06 06 2011 04 21
1072298 MATERIALS CONTROL PACK 07, 09, 42 CFE: 26.4.18, 26.13.25, 27.3.15, 29.1.12 Mitsubishi Electric Europe B.V., Niederlassung Deutschland, Gothaer Straße 8 40880 Ratingen (DE) 2010 12 22 2011 06 06 2011 04 21	1072555 AKL LPG & CNG EQUIPMENTS 06, 07, 09 CFE: 27.5.10, 27.5.11, 29.1.1 ATIKER METAL ITHALAT IHRACAT VE IMALAT SANAYI TICARET ANONIM ŞİRKETİ, 1. Organize Sanayi Bölgesi Atabey Sokak 5/A KONYA (TR) 2011 03 04 2011 06 06 2011 04 21
1072299 AQUA CONTROL PACK 07, 09, 42 CFE: 1.15.23, 26.4.18, 27.5.10, 29.1.12 Mitsubishi Electric Europe B.V. Niederlassung Deutschland, Gothaer Strasse 8 40880 Ratingen (DE) 2010 12 22 2011 06 06 2011 04 21	1072598 SUPROTEC 01, 04 XADO-Holding Ltd., 4, 23rd August side-street Kharkiv 61018 (UA) 2011 03 17 2011 06 06 2011 04 21
1072305 108WITTYBUNNIES 03, 05, 25, 29, 30, 32 CFE: 3.5.1, 3.5.25, 27.5.2, 27.7.2 VALENTIN TOMISLAVOV TODOROV, Bratsigovo str. 32 BG-2300 Pernik (BG); ANGELA BORISLAVOVA TODOROVA, Bratsigovo str. 32 BG-2300 Pernik (BG) 2011 01 27 2011 06 06 2011 04 21	1072611 micia 25 CFE: 3.1.6, 27.5.1 ATMOSFER TEKSTİL DERİ GIDA SAN. VE TIC. LTD. ŞTİ., Mahmut Şevketpaşa Mah, Mithatpaşa Cad, Örnek Sk. No: 5/A Şişli İstanbul (TR) 2011 02 04 2011 06 06 2011 04 21
1072318 GALVANINA FRU.IT 32 CFE: 26.4.9, 27.5.24 LA GALVANINA S.P.A., Via della Torretta, 2 I-47923 RIMINI (IT) 2011 01 28 2011 06 06 2011 04 21	1072639 SOLUFLUID 01 DEHON S.A., 4, rue de la Croix-Faubin F-75011 PARIS (FR) 2011 02 24 2011 06 06 2011 04 21
1072320 Tacrotec 05 mibe GmbH Arzneimittel, Münchener Straße 15 06796 Brehna (DE) 2011 02 28 2011 06 06 2011 04 21	1072640 RHCSA 41 RED HAT, INC., 1801 Varsity Drive Raleigh, NC 27606 (US) 2011 02 25 2011 06 06 2011 04 21
	1072660 masimar 25, 35 CFE: 26.4.18, 27.5.1

BEST MODE TEKSTIL SANAYI VE DIŞ TICARET LIMITED ŞİRKETİ, Yarimbürgaz Mahallesi Cumhuriyet Caddesi Şahin Sokak No. 21/A Halkalı İstanbul (TR)			
2010 12 15	2011 06 06	2011 04 21	
1072665 gamma			
CFE: 27.5.11, 28.5.0, 29.1.13			10
BORIS KUPTSOV, vul. Mandrykivska, 161/26 m. Dnipropetrovsk 49094 (UA)			
2011 01 17	2011 06 06	2011 04 21	
1072722 JF JunFan			
CFE: 27.5.10			09
NINGBO JIAJIE ELECTRONIC CO., LTD., Xiacun, Xiaolu, Simen Town, Yuyao City Zhejiang Province (CN)			
2011 03 01	2011 06 20	2011 04 28	
1072723 CFE: 26.11.12			09
NINGBO CHENGLONG ELECTRIC APPLIANCES CO., LTD., Xiacun, Xiaolu, Simen Town, Yuyao City Zhejiang Province (CN)			
2011 03 01	2011 06 20	2011 04 28	
1072731 AUDAONLINE			09, 35, 37, 38
Audatex GmbH, Rotzbergstrasse 1 CH-6362 Stansstad (CH)			
2010 12 06	2011 06 20	2011 04 28	
1072795 RADIANCE RESTORE			03
BOURJOIS, 12-14 rue Victor Noir F-92200 NEUILLY-SUR-SEINE (FR)			
2011 03 02	2011 06 20	2011 04 28	
1072796 RADIANCE REVEAL			03
BOURJOIS, 12-14 rue Victor Noir F-92200 NEUILLY-SUR-SEINE (FR)			
2011 03 02	2011 06 20	2011 04 28	
1072799 FANTASY MOMENTS			03
Henkel AG & Co. KGaA, Henkelstraße 67 40589 Düsseldorf (DE)			
2011 02 22	2011 06 20	2011 04 28	
1072811 BOPY			25
HUMEAU BEAUPREAU, 7, rue Froide Fontaine F-49600 BEAUPREAU (FR)			
2011 03 14	2011 06 20	2011 04 28	
1072829 FINE FOOD			
CFE: 1.5.1, 25.1.19, 27.5.11			29, 30, 31, 32
MIP METRO Group Intellectual Property GmbH & Co. KG, Metro- Strasse 1 40235 Düsseldorf (DE)			
2010 12 01	2011 06 20	2011 04 28	
1072855 S			
CFE: 26.1.18, 27.5.21			09
NINGBO OUSHENG ELECTRIC CO., LTD., Xiacun, Hubei Xiaolu, Simen Town, Yuyao City Zhejiang Province (CN)			
2011 03 01	2011 06 20	2011 04 28	
1072866 PHYTOSTIM			03
CASTER, 99 rue du Faubourg Saint Honoré F-75008 PARIS (FR)			
2011 03 04	2011 06 20	2011 04 28	
1072868 TECHZINE			16, 41
ALCATEL LUCENT, 3 avenue Octave Gréard F-75007 PARIS (FR)			
2011 03 02	2011 06 20	2011 04 28	
1072961 CREAMFIELD			
CFE: 28.5.0			33
"MOLDAGROVIN" S.R.L., Str. Vl. Korolenko nr. 6 MD-5301 Vulcanesti, UTA Gagauzia (MD)			
2011 03 02	2011 06 20	2011 04 28	
1072975 BIONORD			01
Obschestvo s ogranichennoy otvetstvennostyu „GR-I“, office 300, dom 64, Lenina ul. RU-614000 Perm (RU)			
2010 11 07	2011 06 20	2011 04 28	
1073006 GAS			18, 25, 35
GROTTO S.P.A., Via Ponte dei Granatieri, 4 I-36010 CHIUPPANO (VICENZA) (IT)			
2010 12 28	2011 06 20	2011 04 28	
1073041 GREENSCREEN REVIVE			24
Hunter Douglas Industries Switzerland GmbH, Adligenswilerstrasse 37 CH-6006 Luzern (CH)			
2011 03 21	2011 06 20	2011 04 28	
1073061 LG Display			
CFE: 26.1.18, 27.5.1			09
LG Corp., 20, Yeouido-dong, Yeongdeungpo-gu Seoul, 150-721 (KR)			
2011 02 18	2011 06 20	2011 04 28	
1073067 H HYUNDAI Before Service			
CFE: 26.1.18, 27.5.1, 29.1.12			37
Hyundai Motor Company, 231, Yangjae-Dong, Seocho-Gu, Seoul, 137-938 (KR)			
2011 03 02	2011 06 20	2011 04 28	
1073089 Tenda			
CFE: 27.5.1			09
Quan Dengping, Laorechong Group, Zhongsheng Village, Baizhi Rural, Linli County Hunan (CN)			
2011 02 10	2011 06 20	2011 04 28	
1073091 ReptoFresh			01
Tetra GmbH, Herrenteich 78 49324 Melle (DE)			
2011 03 14	2011 06 20	2011 04 28	
1073155 DIFE			
CFE: 26.4.18, 27.5.1			03, 09, 14, 18, 25
ZHEJIANG DIFENG DRESS CO., LTD., No. 108, Juke Road, Juguang Garden, Gaoxin Zone, Wenzhou Zhejiang (CN)			
2010 11 12	2011 06 20	2011 04 28	
1073193 sandstone			
CFE: 26.1.16			25
Li Jun, No. 558, Bldg 40, Room 1301, Baochun Road Shanghai (CN)			
2011 03 01	2011 06 20	2011 04 28	
1073213 SAFFIRO			
CFE: 27.5.1			12
Katana Racing, Inc., 16201 Commerce Way Cerritos CA 90703 (US)			
2011 03 23	2011 06 20	2011 04 28	
1073236 GENYX			07, 08
BUILDER ELEM SAS, 32 rue Aristide Berges F-31270 CUGNAUX (FR)			
2011 03 08	2011 06 20	2011 04 28	
1073248 Fuanna			
CFE: 25.1.25, 26.4.7, 28.3.0, 29.1.13			24
Shenzhen Fuanna Bedding and Furnishing Company Limited, No. 1 Building Bicycle Processing Factory, Chuangyen Nanyou Xilu, Nanshan District, Shenzhen Guangdong (CN)			
2011 03 01	2011 06 20	2011 04 28	
1075640 Daymaker			35
Daymaker AB, Storgatan 26 SE-645 30 Strängnäs (SE)			
2011 02 01	2011 07 18	2011 05 26	
1075649 FULLTRADE INTERNATIONAL			01, 03, 04, 05, 06, 07, 08, 09, 11, 12, 14, 15, 16, 18, 19, 20, 21, 22, 24, 25, 26, 27, 28, 32, 33, 35, 36, 39, 45
MIP METRO Group Intellectual Property GmbH & Co. KG, Metro- Strasse 1 40235 Düsseldorf (DE)			
2010 02 04	2011 07 18	2011 05 26	

stawionego w postaci liter bądź cyfr albo, jeżeli znak jest znakiem graficznym lub zawiera elementy graficzne, wskazanie symboli klas elementów graficznych znaku (CFE), określenie klas towarowych, nazwisko i imię bądź nazwę uprawnionego, jego miejsce zamieszkania lub siedzibę oraz kod kraju, datę rejestracji międzynarodowej lub datę późniejszego wyznaczenia, datę zamieszczenia informacji o tej rejestracji w Biuletynie Urzędu Patentowego oraz datę notyfikacji bądź datę notyfikacji późniejszego wyznaczenia.

789200	AQUADA		12
GIBBS AMPHIBIANS LIMITED, 15-19 Athol Street Douglas, Isle of Man IM1 1LB (GB)			
2009 11 06		2010 02 01	2009 12 10
825903	INSULATE FOR LIFE		06, 17, 19
Paroc Oy Ab, Läkkipäntie 23 FI-00620 Helsinki (FI)			
2006 06 05		2006 10 02	2006 08 17
858198	Style AROMA COLOR		03
CFE: 2.3.1, 19.3.3, 27.5.1, 29.1.4, 29.1.7, 29.1.15			
AKTSIONERNO DROUJESTVO „AROMA”, Oulitsa „Kiril Blagoev” 10 BG-1271 SOFIA (BG)			
2005 06 30		2005 10 31	2005 09 15
859966	PINK ELEPHANT		34
Heupink & Bloemen Tabak B.V., De Mors 120 NL-7631 AK Ootmarsum (NL)			
2007 09 28		2008 01 07	2007 11 15
863626	Pink Elephant		34
CFE: 3.2.1, 27.5.1, 29.1.12			
Heupink & Bloemen Tabak B.V., De Mors 120 NL-7631 AK Ootmarsum (NL)			
2007 09 28		2008 01 07	2007 11 15
870867	KLIMABLOC		19
CFE: 26.11.12, 27.5.1, 29.1.12			
Ziegelwerk Pichler Wels Einkaufs Gesellschaft m.b.H. & Co KG, Eferdinger Straße 175 A-4600 Wels (AT)			
2007 01 31		2007 05 14	2007 03 22
1015359	BUSINESS TRAVELLER		16
PERRY PUBLICATIONS LIMITED, Cardinal House, 39/40 Albemarle Street London W1S 4TE (GB)			
2009 08 26		2009 12 07	2009 10 22
1022729	FINETTEX		05
RICHTER GEDEON NYRT., Gyömrői út 19-21 H-1103 Budapest (HU)			
2009 09 16		2010 02 15	2009 12 31
1024116	LIFE SENSE		09, 10
CFE: 27.5.1			
Zhongshan Transtek Electronics Co., Ltd., Jinbiao, Minzhong, Zhongshan Guangdong (CN)			
2009 10 30		2010 03 01	2010 01 07

1024120	EVIA		10, 38, 42, 44
BIOTRONIK SE & Co. KG, Woermannkehre 1 12359 Berlin (DE)			
2009 06 05		2010 03 01	2010 01 07
1025010	FLORA NYMPHEA		03
GUERLAIN S.A., Société Anonyme, 68 avenue des Champs-Élysées F-75008 PARIS (FR)			
2009 10 09		2010 03 15	2010 01 21
1026670	ZOLOTOY ZUBR		30, 33, 35
Belorusskiy gosudarstvenny kontsern pishchevoy promyshlennosti „Belgospishcheprom”, d. 6, ul. Aranskaya 220006 Minsk (BY)			
2009 11 25		2010 03 29	2010 02 11
1028325	D.BIGIONI		25
CFE: 27.5.1			
PANG HONG WEI, Room 9022, Tianya Building, 2# Yabao Road, Chaoyang District Beijing (CN)			
2010 01 08		2010 04 12	2010 02 25
1032610	Blue booster!		03, 05, 32
Laboratoire Mergens SA, 3bis, Cours des Bastions CH-1205 Geneve (CH)			
2010 02 17		2010 05 24	2010 04 01
1032839	Infra		05
CFE: 27.1.1			
INTERNAZIONALE FARMACEUTICI S.p.A. (in breve INFRA S.p.A.), Via Tommaso Salvini, 10 Milano (IT)			
2010 02 10		2010 05 24	2010 04 08
1032990	PLATOON		09
AN-KA d.o.o. Sarajevo, Safeta Zajke br. 131b 71000 Sarajevo (BA)			
2009 10 06		2010 05 24	2010 04 08
1033838	athletic		25, 35
CFE: 2.1.23, 27.5.1, 29.1.12			
SASA TEKSTIL SANAYI VE TICARET LIMITED ŞİRKETİ, Beştelsiz Mah., Seyit Nizam Caddesi, Üçler Çarşısı No 150 D 8 Zeytinburnu-Istanbul (TR)			
2010 01 21		2010 06 07	2010 04 15
1034426	eRRide		09, 12
Fludicon GmbH, Landwehrstraße 50 64293 Darmstadt (DE)			
2010 02 09		2010 06 07	2010 04 22
1036017	Conquistador		32, 33
Obshestvo s ogranichennoi otvetstvennostyu „Intel”, k.1, d. 75, Varshavskoe shosse RU-117556 Moscow (RU)			
2010 02 15		2010 06 21	2010 05 06

F. TOPOGRAFIE UKŁADÓW SCALONYCH

30

REJESTRACJA

Poniższe zestawienie zawiera kolejno: numer rejestracyjny topografii układów scalonych, datę i w nawiasie numer zgłoszenia topografii, datę pierwszego wprowadzenia topografii do obrotu (jeżeli miała miejsce przed zgłoszeniem), nazwiska i imiona lub nazwy, miejsca zamieszkania lub siedziby osób, na rzecz których zarejestrowano topografię, kod kraju, nazwiska i imiona twórców (jeżeli nie jest nim zgłaszający), słowne oznaczenie techniczne funkcji elektronicznej topografii oraz daty upływu okresów ochrony topografii.

10 2011 05 18 (11) Przemysłowy Instytut Telekomunikacji
Spółka Akcyjna, Warszawa, (PL)
Twórcy: Szamański Piotr, Sędek Edward
Sześciobitowy przesuwnik fazy na pasmo S
2016 12 31
2021 12 31

G. SPROSTOWANIA OPISÓW PATENTOWYCH I OPISÓW OCHRONNYCH

31

Poniższe zestawienie zawiera kolejno: kod rodzaju patentu, numer patentu oraz przyczynę i treść sprostowania.

OPISY PATENTOWE

- (B1) 203462 Postanowiono opis patentowy ponownie wydrukować ze względu na stwierdzone błędy drukarskie
- (B1) 203543 Postanowiono opis patentowy ponownie wydrukować ze względu na stwierdzone błędy drukarskie
- (B1) 203819 Postanowiono opis patentowy ponownie wydrukować ze względu na stwierdzone błędy drukarskie
- (B1) 205183 Postanowiono sprostować błąd drukarski w zastrzeżeniu 39 na str. 13 w wierszu 9 z „część (43)” na „część (48)”
- (B1) 205537 Postanowiono opis patentowy ponownie wydrukować ze względu na stwierdzone błędy drukarskie
- (B1) 206023 Postanowiono opis patentowy ponownie wydrukować ze względu na stwierdzone błędy drukarskie
- (B1) 206185 Postanowiono opis patentowy ponownie wydrukować ze względu na stwierdzone błędy drukarskie
- (B1) 206260 Postanowiono opis patentowy ponownie wydrukować ze względu na stwierdzone błędy drukarskie
- (B1) 206539 Postanowiono opis patentowy ponownie wydrukować ze względu na stwierdzone błędy drukarskie
- (B1) 206652 Postanowiono opis patentowy ponownie wydrukować ze względu na stwierdzone błędy drukarskie
- (B1) 206832 Postanowiono opis patentowy ponownie wydrukować ze względu na stwierdzone błędy drukarskie
- (B1) 207158 Postanowiono opis patentowy ponownie wydrukować ze względu na stwierdzone błędy drukarskie
- (B1) 207397 Postanowiono opis patentowy ponownie wydrukować ze względu na stwierdzone błędy drukarskie
- (B1) 207738 Postanowiono opis patentowy ponownie wydrukować ze względu na stwierdzone błędy drukarskie
- (B1) 207754 Postanowiono sprostować błąd drukarski w zastrzeżeniu: zastrz. 7 str. 24 w. 8 od dołu z „R¹³ oznacza atom wodoru, R¹⁴ oznacza atom wodoru, R¹⁵ oznacza grupę cyklopropylową” na „R¹³ oznacza atom wodoru, R¹⁶ oznacza atom wodoru, R¹⁷ oznacza grupę cyklopropylową”
- (B1) 208098 Postanowiono sprostować błędy drukarskie w treści opisu: str. 19 w. 5 p. 4 od góry z „o wzorze:” na „o wzorze (XI):”; str. 19 w. 7 od góry z „W którym” na „w którym”; str. 19 p. b, w. 4 od dołu z „o wzorze (III) lub (IV)” na „o wzorze (iii) lub (iv)”
- (B1) 208222 Postanowiono opis patentowy ponownie wydrukować ze względu na stwierdzone błędy drukarskie
- (B1) 208329 Postanowiono sprostować błąd drukarski w zastrzeżeniu: str. 5 w. 5 od dołu zastrz. 1 z „drugi pojemnik 2” na „drugi pojemnik 7”
- (B1) 208368 Postanowiono opis patentowy ponownie wydrukować ze względu na stwierdzone błędy drukarskie
- (B1) 208377 Postanowiono opis patentowy ponownie wydrukować ze względu na stwierdzone błędy drukarskie
- (B1) 208379 Postanowiono opis patentowy ponownie wydrukować ze względu na stwierdzone błędy drukarskie
- (B1) 208483 Postanowiono opis patentowy ponownie wydrukować ze względu na stwierdzone błędy drukarskie
- (B1) 208582 Postanowiono sprostować błędy drukarskie w zastrzeżeniach: str. 36 zastrz. 1 w. 16 z „zawiera główne źródło napędu (6)” na „zawiera główne źródło napędu (1)”; str. 38 zastrz. 21 w. 26-27 z „zawiera zespół silnikowo-prądnicowy (12)” na „zawiera zespół silnikowo-prądnicowy (11)”
- (B1) 208586 Postanowiono opis patentowy ponownie wydrukować ze względu na stwierdzone błędy drukarskie
- (B1) 208651 Postanowiono opis patentowy ponownie wydrukować ze względu na stwierdzone błędy drukarskie
- (B1) 208686 Postanowiono opis patentowy ponownie wydrukować ze względu na stwierdzone błędy drukarskie
- (B1) 208749 Postanowiono sprostować błędy drukarskie w zastrzeżeniach: str. 6 zastrz. 6 z „część sprężynująca (2) na „część sprężynująca (7)”; str. 7 zastrz. 7 z „część sprężynująca (2)” na „część sprężynująca (7)”
- (B1) 208780 Postanowiono opis patentowy ponownie wydrukować ze względu na stwierdzone błędy drukarskie
- (B1) 208851 Postanowiono sprostować błędy w treści opisu: str.11 w. 19 brak tekstu „Tabela 2”; str. 11 tabela wiersz 4 kolumna 2 jest „8” powinno być „5,8”; str. 11 tabela w. 5 kol. 7 z „-,71” na „0,71”; str. 11 w. 5 kol. 9 z „55” na „5,5”
- (B1) 208874 Postanowiono opis patentowy ponownie wydrukować ze względu na stwierdzone błędy drukarskie
- (B1) 208879 Postanowiono sprostować błędy drukarskie w treści opisu: str. 6 w. 4 z „Głowica 11” na „Głowica 17”; str. 8 w. 24 z „monitorowania 1 sterowania” na „monitorowania i sterowania”; str. 8 w. 30 z „głowicy 11” na „głowicy 17”
- (B1) 208885 Postanowiono sprostować błędy drukarskie w zastrzeżeniach : str. 5 zastrz. 1 (a), 12 wiersz od dołu z „do” na „do 1000000 daltonów”; str. 5 zastrz. 2 wiersz 5 od dołu z „do” na „do 1500000 daltonów”
- (B1) 208890 Postanowiono sprostować błąd drukarski w treści opisu: str. 4 z „Przykład 4” na „Przykład 5”
- (B1) 208910 Postanowiono sprostować błędy drukarskie w treści opisu: str. 2 w. 7 od dołu z „100 pin” na „100µm”; str. 4 w. 16 od góry z „o zawartości 2 H” na „o zawartości 2,5”; str. 5 w. 11 od dołu z „utwardzania 1” na „utwardzania 7”

(B1) 208911 Postanowiono opis patentowy ponownie wydrukować ze względu na stwierdzone błędy drukarskie

(B1) 208912 Postanowiono sprostować błędy drukarskie w treści opisu: str. 6 w. 23 od dołu z „przenośnika stromonośnego 11” na „przenośnika stromonośnego 17”; str. 7 w. 12 od dołu z „Przenośnik stromonośny 11” na „Przenośnik stromonośny 17” ; str. 8 w. 29 od dołu z „zawór klapowy 11, do rozdzielania i strumienia tytoniu” na „zawór klapowy 71, do rozdzielania strumienia tytoniu”; w zastrzeżeniu 15 z „39, 71, 75, 78” na „39, 71, 71', 75, 78”

(B1) 208972 Postanowiono opis patentowy ponownie wydrukować ze względu na stwierdzone błędy drukarskie

(B1) 209009 Postanowiono opis patentowy ponownie wydrukować ze względu na stwierdzone błędy drukarskie

(B1) 209011 Postanowiono opis patentowy ponownie wydrukować ze względu na stwierdzone błędy drukarskie

(B1) 209015 Postanowiono sprostować błędy drukarskie w treści opisu: str. 3 w. 3 od dołu z „powierzchnią 1” na „powierzchnią Z”; str. 4 w. 22 od dołu z „powierzchni 1” na „powierzchni Z”; str. 5 w. 21 z „powierzchni 1” na „powierzchni Z”; zastrzeżenia: str. 6 zastrz. 1 z „element zaciskowy (11a, 1b)” na „element zaciskowy (11a, 11b)”

(B1) 209032 Postanowiono opis patentowy ponownie wydrukować ze względu na stwierdzone błędy drukarskie

(B1) 209074 Postanowiono opis patentowy ponownie wydrukować ze względu na stwierdzone błędy drukarskie

(B1) 209076 Postanowiono sprostować błąd drukarski w treści opisu: str. 4 w. 9 od dołu z „1 i 2” na „1 i 2”; str. 5 w. 15 od dołu z „powierzchnia wewnętrzna A” na „powierzchnia wewnętrzna 4”; zastrzeżenia: str. 8 zastrz. 11 z „warstwa pośrednia (2)” na „warstwa pośrednia (20)”

(B1) 209088 Postanowiono opis patentowy ponownie wydrukować ze względu na stwierdzone błędy drukarskie

(B1) 209155 Postanowiono sprostować błędy drukarskie w treści opisu: str. 5 w. 30 od dołu z „elementu doprowadzającego 17” na „elementu doprowadzającego 11”; str. 5 w. 1 od dołu z „część 10” na „część 10”

(B1) 209157 Postanowiono opis patentowy ponownie wydrukować ze względu na stwierdzone błędy drukarskie

(B1) 209158 Postanowiono sprostować błąd drukarski w treści opisu: str. 15 w. 18 z „na fig. 7 i fig. 6” na „na fig. 7 i fig. 8”

(B1) 209159 Postanowiono sprostować błędy drukarskie w treści opisu: str. 7 w. 12 z „połączeń przegubowych 23” na „połączeń przegubowych 28”; str. 7 w. 24 od dołu z „kolumny 5” na „kolumny 6”

(B1) 209226 Postanowiono sprostować błąd drukarski w treści opisu: str. 7 w. 24 od dołu z „20” na „120”

(B1) 209243 Postanowiono sprostować błędy drukarskie w treści opisu: str. 2 z „DE 63 02 732 U1” na „DE 69 02 792 U1”

(B1) 209303 Postanowiono opis patentowy ponownie wydrukować ze względu na stwierdzone błędy drukarskie

(B1) 209341 Postanowiono sprostować błąd drukarski w zastrzeżeniu: str. 8 zastrz. 4 z „wkładki (35a-36f)” na „wkładki (36a-36f)”

(B1) 209405 Postanowiono opis patentowy ponownie wydrukować ze względu na stwierdzone błędy drukarskie

(B1) 209412 Postanowiono opis patentowy ponownie wydrukować ze względu na stwierdzone błędy drukarskie

(B1) 209635 Postanowiono opis patentowy ponownie wydrukować ze względu na stwierdzone błędy drukarskie

H. OGŁOSZENIA

32

OŚWIADCZENIA O GOTOWOŚCI UDZIELENIA LICENCJI (LICENCJA OTWARTA)

Patenty, prawa ochronne

Poniższe zestawienia zawierają kolejno: kod rodzaju patentu (prawa ochronnego), numer patentu (prawa ochronnego), datę zgłoszenia, numer i rok wydania Wiadomości Urzędu Patentowego, w którym ogłoszono o udzieleniu patentu (prawa ochronnego), wysokość opłaty licencyjnej (jeżeli uprawniony ją podał) i datę złożenia oświadczenia oraz tytuł wynalazku (wzoru użytkowego) oraz nazwisko i imię (nazwę) uprawnionego z adresem.

PATENTY

(B1) 207790 2005 01 31 02/2011 (-) 2011 11 24
Sposób degradacji barwników azowych w procesie oczyszczania ścieków przemysłowych
UNIwersytet Śląski
ul. Bankowa 12
40-007 Katowice

(B1) 210313 2007 02 26 01/2012 (10%) 2011 08 22
Sposób wydzielania glicydołu
ZACHODNIOPOMORSKI UNIwersytet Technologiczny w Szczecinie
Al. Piastów 17
70-310 Szczecin

(B1) 210314 2006 10 12 01/2012 (-) 2011 08 08
2-oksoamidy jako inhibitory integrazy HIV oraz ich zastosowanie
UNIwersytet Śląski w Katowicach
ul. Bankowa 12
40-007 Katowice

(B1) 210315 2006 04 10 01/2012 (-) 2011 08 08
Amidy heterocykliczne oraz ich zastosowanie
UNIwersytet Śląski w Katowicach
ul. Bankowa 12
40-007 Katowice

(B1) 210361 2004 10 25 01/2012 (10%) 2011 08 22
Układ do zasilania lamp wyładowczych
ZACHODNIOPOMORSKI UNIwersytet Technologiczny w Szczecinie
Al. Piastów 17
70-310 Szczecin
NAVIREM-SIGMA SPÓŁKA Z OGRANICZONĄ ODPOWIEDZIALNOŚCIĄ
ul. Gdańska 36
70-952 Szczecin
KALISIAK STANISŁAW
ul. Jasna 55/7
70-777 Szczecin
SUBOCZ JAN
ul. Piechoty 57/9
70-773 Szczecin
KOWALSKI DARIUSZ
ul. Ekologiczna 8
70-837 Szczecin

GROCHANS BOGDAN
Os. Kasztanowe 74D/3
70-895 Szczecin
HOŁUB MARCIN
ul. Zakole 46/6
71-454 Szczecin

(B1) 210362 2009 03 30 01/2012 (10%) 2011 08 22
Sposób zatężania roztworów soli zawierających jod
ZACHODNIOPOMORSKI UNIwersytet Technologiczny
w Szczecinie
Al. Piastów 17
70-310 Szczecin

(B1) 210420 2005 06 21 01/2012 (10%) 2011 09 14
Sposób otrzymywania alkoholi z estrów mocnych kwasów
ZACHODNIOPOMORSKI UNIwersytet Technologiczny
w Szczecinie
Al. Piastów 17
70-310 Szczecin

(B1) 210421 2005 06 21 01/2012 (10%) 2011 09 14
Sposób otrzymywania alkoholi z estrów mocnych kwasów
ZACHODNIOPOMORSKI UNIwersytet Technologiczny
w Szczecinie
Al. Piastów 17
70-310 Szczecin

(B1) 210439 2005 06 10 01/2012 (-) 2011 07 14
Zbiornik - laguna, zwłaszcza na gnojowicę i gnojówkę
INSTYTUT TECHNOLOGICZNO-PRZYRODNICZY
Falenty
Al. Hrabka 3
05-090 Raszyn

(B1) 210539 2004 12 08 01/2012 (-) 2011 09 29
Sposób wytwarzania oleju technicznego biodegradowalnego z nasion gorczycy
POLSKA AKADEMIA NAUK INSTYTUT AGROFIZYKI IM. BOHDANA DOBRZAŃSKIEGO,
ul. Doświadczalna 4
20-290 Lublin

(B1) 210540 2006 06 12 01/2012 (-) 2011 10 14
Sposób badania wytrzymałości ściernic
POLITECHNIKA ŁÓDZKA
ul. Żeromskiego 116
90-924 Łódź

(B1) 210541 2008 09 08 01/2012 (-) 2011 09 26
Sposób odzysku metanu z gazu wysypiskowego o niskiej jego zawartości
POLITECHNIKA LUBELSKA
ul. Nadbystrzycka 38D
20-618 Lublin

PATENT EUROPEJSKI

(T3) 1816942 2005 11 17 07/2010 (-) 2011 11 16
Wąż ssący do odkurzacza
Miele & Cie. KG,
Carl-Miele-Straße 29,
33332 Gütersloh, Niemcy

(T3)1834567	2007 02 16	01/2012	(-)	2011 11 16	Agregat osuszający do zmywarek Miele & Cie. KG, Carl-Miele-Straße 29, 33332 Gütersloh, Niemcy
(T3)1854393	2007 04 13	12/2011	(-)	2011 10 25	Sposób realizacji programu mycia w zmywarce Miele & Cie. KG, Carl-Miele-Straße 29, 33332 Gütersloh, Niemcy
(T3)1892602	2007 07 26	12/2011	(-)	2011 11 02	Chowane pokrętko sterownicze do urządzenia gospodarstwa domowego z wałkiem do sprzęgania z przetwornikiem energii, przełącznikiem lub podobnym elementem Miele & Cie. KG, Carl-Miele-Straße 29, 33332 Gütersloh, Niemcy
(T3)2078486	2008 12 12	05/2010	(-)	2011 11 28	Odkurzacz Miele & Cie. KG, Carl-Miele-Straße 29, 33332 Gütersloh, Niemcy
(T3)2078487	2008 12 15	07/2010	(-)	2011 11 28	Obudowa odkurzacza z uszczelnieniem komory pyłowej utworzonym przez żeberka uszczelniające Miele & Cie. KG, Carl-Miele-Straße 29, 33332 Gütersloh, Niemcy
(T3)2192852	2008 07 30	12/2011	(-)	2011 11 02	Zmywarka do naczyń Miele & Cie. KG, Carl-Miele-Straße 29, 33332 Gütersloh, Niemcy
(T3)2273003	2009 07 09	11/2011	(-)	2011 09 27	Pralka automatyczna z urządzeniem zapobiegającym wydostawaniu się piany Miele & Cie. KG, Carl-Miele-Straße 29, 33332 Gütersloh, Niemcy
(T3)2273669	2009 05 20	12/2011	(-)	2011 11 02	Przetwornica częstotliwości do silnika reaktacyjnego i układ mechatroniczny Miele & Cie. KG, Carl-Miele-Straße 29, 33332 Gütersloh, Niemcy
PRAWA OCHRONNE					
(Y1)65777	2005 11 04	01/2012	(-)	2011 07 25	Młyn nożowy do mielenia papierniczej masy włóknistej POLITECHNIKA ŁÓDZKA ul. Żeromskiego 116 90-924 Łódź

33

**OGŁOSZENIA W SPRAWIE WPŁYNIĘCIA WNIOSKU
O UDZIELENIE DODATKOWEGO
PRAWA OCHRONNEGO DLA PRODUKTÓW
LECZNICZYCH I PRODUKTÓW OCHRONY ROŚLIN**

Poniższe zestawienie zawiera kolejno: kod rodzaju patentu, numer patentu podstawowego i tytuł wynalazku, numer i datę złożenia wniosku, nazwisko i imię lub nazwę i adres uprawnionego, numer i datę pierwszego zezwolenia na wprowadzenie produktu na rynek,

numer i datę pierwszego zezwolenia w Unii Europejskiej na wprowadzenie produktu na rynek oraz oznaczenie produktu opisanego w tym zezwoleniu.

(B1) 186907
Kompozycja farmaceutyczna stabilizowana czynnikiem zasadowym
0185/0186907 2011 11 09
KOWA COMPANY, LTD., AICHI-KEN, Japonia
NISSAN CHEMICAL INDUSTRIES, LTD, TOKIO, Japonia
18358 DO 18360 2011 06 16 VEZEPRA
18361 DO 18363 2011 06 16 LIVAZO
RVG 106928 2010 08 10 LIVAZO
PL32363/0011-0001 2010 08 12 LIVAZO

(B1) 210628
Preparat przeciw pasożytniczy do stosowania miejscowego oraz zastosowanie preparatu przeciw pasożytniczego do stosowania miejscowego
0186/0210628 2011 11 18
MERIAL LIMITED, DULUTH, Stany Zjednoczone Ameryki
EU/2/11/125/001 DO 008 2011 05 06 CERTIFECT

(B1) 209961
Środki chwastobójcze zawierające podstawiony tien-3-ylosulfonyloamino(tio)karbonylotriazol(in)on, zastosowanie środków, sposób zwalczania niepożądanych roślin i sposób wytwarzania środków chwastobójczych
0187/0209961 2011 12 02
Bayer CropScience AG, MONHEIM, Niemcy
R-14/2011 2011 02 04 ADENGO 315 SC
2789 2008 06 26 ADENGO 465 SC

34

**SPROSTOWANIA OGŁOSZEŃ OPUBLIKOWANYCH
W WIADOMOŚCIACH URZĘDU PATENTOWEGO**

Poniższe zestawienie zawiera kolejno: numer, którego sprostowanie dotyczy oraz treść sprostowania.

PATENTY

200860	w WUP nr 02/2009 na stronie 392 w łamie prawym, wiersz 29 od góry jest: (73) ENCYSIVE PHARMACEUTICALS INC., Bellaire (US) powinno być: (73) ENCYSIVE PHARMACEUTICALS INC., Houston (US)
205315	w WUP nr 04/2010 na stronie 857 w łamie prawym, wiersz 1 od dołu jest: (72) ZLATOIDSKY PAVOL, LUND (SK) powinno być: (72) ZLATOIDSKY PAVOL, LUND (SE)
207571	w WUP nr 01/2011 na stronie 13 w łamie prawym, wiersz 16 od góry jest: (72) HOFMANN JÖRG, Krefeld (DE); EHLERS STEPHAN, Köln (DE); KLINKSIEK BERND, Bergisch Gladbach (DE); KLESCZEWSKI BERT, Köln (DE); STEINLEIN CHRISTIAN, Ratingen (DE); OBENDORF LARS, Köln (DE); PIELARTZIK HARALD, Krefeld (DE) powinno być: (72) HOFMANN JÖRG, Krefeld (DE); EHLERS STEPHAN, Köln (DE); KLINKSIEK BERND, Bergisch Gladbach (DE); KLESCZEWSKI BERT, Köln (DE); STEINLEIN CHRISTIAN, Ratingen (DE); OBENDORF LARS, Köln (DE); PIELARTZIK HARALD, Krefeld (DE); PAZOS JOSE F., Charleston (US)

- 207591 w WUP nr 01/2011 na stronie 12 w łamie prawym, wiersz 13 od góry
jest:
(72) AVERBACK PAUL. A., Beaconsfield (CA)
powinno być:
(72) AVERBACK PAUL, Beaconsfield, (CA)
- 208707 w WUP nr 05/2011 na stronie 934 w łamie lewym, wiersz 10 od góry
jest:
(72) HENRIX MARTIN, Odenthal (DE)
powinno być:
(72) HENDRIX MARTIN, Odenthal (DE)
- 208990 w WUP nr 07/2011 na stronie 1402 w łamie lewym, wiersz 4 od góry
jest:
(73) UNIWERSYTET TECHNICZNO-PRZYRODNICZY IM. JANA I JĘDRZEJA ŚNIADECKICH W BYDGOSZCZY, Bydgoszcz (PL)
powinno być:
(73) UNIWERSYTET TECHNOLOGICZNO-PRZYRODNICZY IM. JANA I JĘDRZEJA ŚNIADECKICH W BYDGOSZCZY, Bydgoszcz (PL)
- 209405 w WUP nr 08/2011 na stronie 1658 w łamie lewym, wiersz 8 od góry
jest:
(73) STATE OF ISRAEL, MINISTRY OF AGRICULTURE, VOLCANI CENTER, Bet Dagan (IL)
powinno być:
(73) The State of Israel, Ministry of Agriculture & Rural Development, Agricultural Research Organization (ARO) (Volcani Center), Bet Dagan (IL)
- 209635 w WUP nr 09/2011 na stronie 1940 w łamie prawym, wiersz 16 od góry
jest:
(72) KAZIMIERCZAK PIOTR, Warszawa (PL)
powinno być:
(72) KAŻMIERCZAK PIOTR, Warszawa (PL)

KOMUNIKAT

Urząd Patentowy Rzeczypospolitej Polskiej poszukuje kandydata na stanowisko aplikanta eksperckiego w Departamencie Rejestrów

Liczba lub wymiar etatu: 1

Główne obowiązki w ramach odbywanej aplikacji:

- przygotowywanie aktów administracyjnych (decyzji, postanowień, wezwań etc.) dotyczących postępowania rejestrowego, w tym analiza dokumentów pod względem zgodności z obowiązującymi normami prawnymi,
- prowadzenie korespondencji w zakresie postępowania rejestrowego,
- przygotowywanie decyzji i postanowień w ramach ponownego rozpatrzenia spraw.

Wymagania konieczne:

- wyższe magisterskie,
- znajomość języka angielskiego na poziomie dobrym.

Wymagania pożądane:

- znajomość problematyki ochrony własności przemysłowej,
- znajomość przepisów ustawy – Prawo własności przemysłowej wraz z aktami wykonawczymi oraz Kodeksu postępowania administracyjnego,
- zdolność szybkiej adaptacji do okresowych zmian zakresu obowiązków,
- umiejętność dobrej organizacji pracy na zajmowanym stanowisku,
- wysoka kultura osobista,
- umiejętność posługiwania się komputerem (MS Office),
- umiejętność dokonywania analizy tekstów i formułowania wniosków,
- umiejętność samodzielnego podejmowania decyzji,
- predyspozycje do pracy w zespole, kreatywność i komunikatywność.

Wymagane dokumenty i oświadczenia:

- kopia dokumentu potwierdzającego posiadanie polskiego obywatelstwa lub oświadczenie o posiadaniu obywatelstwa polskiego,
- kopia dyplomu ukończenia studiów,
- oświadczenie kandydata o korzystaniu w pełni z praw publicznych i o niekaralności za przestępstwo popełnione umyślnie;
- oświadczenie kandydata o wyrażeniu zgody na przetwarzanie danych osobowych do celów rekrutacji,
- życiorys;
- list motywacyjny.

Kopie innych dokumentów i oświadczeń:

- oświadczenie kandydata o wyrażeniu zgody na przeprowadzenie postępowania sprawdzającego umożliwiającego dostęp do informacji niejawnych, zgodnie z przepisami ustawy z dnia 5 sierpnia 2010 r. o ochronie informacji niejawnych (Dz. U. Nr 182, poz. 1228),
- kopie świadectw pracy.

Oferty należy przesyłać do dnia 15 lutego 2012 roku na adres:

**Urząd Patentowy RP
Wydział Kadr i Szkolenia
Al. Niepodległości 188/192
00-950 Warszawa**

Inne informacje:

Oferty odrzucone zostaną komisyjnie zniszczone.

Szczegółowe informacje można uzyskać pod tel. **(22) 579-00-67**.

KOMUNIKAT

Urząd Patentowy Rzeczypospolitej Polskiej poszukuje kandydatów na stanowiska aplikantów eksperckich w Departamencie Badań Patentowych

Liczba lub wymiar etatu: 2

Główne obowiązki:

- klasyfikacja wstępna zgłoszeń wynalazków i wzorów użytkowych,
- badanie ustawowych warunków ochrony prawnej wynalazków i wzorów użytkowych na podstawie dokumentacji patentowej i literatury fachowej polskiej oraz zagranicznej, w tym sporządzanie sprawozdań ze stanu techniki,
- prowadzenie korespondencji ze zgłaszającymi w ramach czynności związanych z przygotowaniem decyzji w sprawie.

Kandydat powinien posiadać kwalifikacje:

- wykształcenie wyższe techniczne w dziedzinie:
 - mechaniki (urządzenia wydobywcze) – 1 etat
 - elektroniki – 1 etat
- znajomość języka angielskiego, niemieckiego lub francuskiego w mowie i piśmie, w tym co najmniej jednego na poziomie dobrym.

Wymagania pożądane:

- znajomość zagadnień dotyczących problematyki ochrony własności przemysłowej,
- znajomość kodeksu postępowania administracyjnego,
- umiejętność posługiwania się komputerem (Windows, Word),
- umiejętność dokonywania analizy porównawczej tekstów i jasnego formułowania wniosków,
- łatwość podejmowania decyzji,
- umiejętność pracy w zespole, komunikatywność i kreatywność.

Wymagane dokumenty i oświadczenia:

- kopia dokumentu potwierdzającego posiadanie polskiego obywatelstwa lub oświadczenie o posiadaniu obywatelstwa polskiego,
- kopia dyplomu ukończenia studiów,
- oświadczenie kandydata o korzystaniu w pełni z praw publicznych i o niekaralności za przestępstwo popełnione umyślnie,
- oświadczenie kandydata o wyrażeniu zgody na przetwarzanie danych osobowych do celów rekrutacji,
- życiorys,
- list motywacyjny.

Kopie innych dokumentów i oświadczeń:

- oświadczenie kandydata o wyrażeniu zgody na przeprowadzenie postępowania sprawdzającego, umożliwiającego dostęp do informacji niejawnych, zgodnie z przepisami ustawy z dnia 5 sierpnia 2010 r. o ochronie informacji niejawnych (Dz. U. Nr 182 z 2010 r., poz. 1228),
- kopie świadectw pracy

Oferty pracy należy przesłać do dnia 29 lutego 2012 roku pod adresem:

**Urząd Patentowy RP
Wydział Kadr i Szkolenia
Al. Niepodległości 188/192
00-950 Warszawa**

Inne informacje:

Oferty odrzucone zostaną komisyjnie zniszczone.

Szczegółowe informacje można uzyskać pod. tel. **(22) 579-00-67**

KOMUNIKAT

Urząd Patentowy Rzeczypospolitej Polskiej poszukuje kandydatów na stanowisko aplikanta eksperckiego w Departamencie Badań Znaków Towarowych

Liczba lub wymiar etatu: 1

Główne obowiązki:

Zakres zadań wykonywanych na stanowisku pracy:

- udział w projektach informatycznych dotyczących systemów informatycznych w ramach prawa zamówień publicznych oraz w ramach porozumień z innymi Urzędami, projektowanie i opracowywanie założeń systemów wspomagających proces obsługi przedmiotów własności przemysłowej, wdrażanie nowych systemów oraz oprogramowania,
- administracja systemami bazodanowymi oraz aplikacjami, przeglądanie logów systemowych, analiza i raportowanie wykrytych nieprawidłowości, opracowywanie rozwiązań zaistniałych problemów w zakresie kompetencji w celu zapewnienia ciągłości działania systemów obecnie eksploatowanych lub wdrażanych,
- programowanie oraz modyfikacje szablonów dokumentów uzupełnianych danymi i przygotowywanie zestawień z systemów dotyczących znaków towarowych oraz wzorów przemysłowych,
- prowadzenie szkoleń użytkowników,
- opracowywanie dokumentacji projektowo-programowej i instrukcji eksploatacyjnej dla użytkowników,
- aktualizacja baz wewnętrznych danymi o znakach towarowych międzynarodowych,
- udział w procedurze orzeczniczej w zakresie udzielania praw wyłącznych na znaki towarowe.

Pozostałe wymagania niezbędne:

- znajomość relacyjnych baz danych,
- znajomość technologii XML, XSL, XSD, DTD oraz FOP,
- umiejętności analityczno-projektowe w zakresie systemów informatycznych,
- umiejętność argumentowania,
- komunikatywność, umiejętność organizowania pracy na swoim stanowisku; umiejętność pracy w zespole;
- bardzo dobra znajomość języka angielskiego w stopniu umożliwiającym sprawne komunikowanie, czytanie dokumentacji oraz prowadzenie korespondencji.

Wymagania pożądane:

- wiedza z zakresu ochrony własności przemysłowej,
- znajomość trybu udzielania zamówień publicznych w odniesieniu do przepisów polskich i europejskich, umiejętność dokonywania analizy porównawczej tekstów i jasnego formułowania wniosków.

Wykształcenie: wyższe, preferowane informatyczne lub pokrewne;

Wymagane dokumenty i oświadczenia:

- kopia dokumentu potwierdzającego posiadanie polskiego obywatelstwa lub oświadczenie o posiadaniu obywatelstwa polskiego,
- kopia dyplomu ukończenia studiów,
- oświadczenie kandydata o korzystaniu w pełni z praw publicznych i o niekaralności za przestępstwo popełnione umyślnie;
- oświadczenie kandydata o wyrażeniu zgody na przetwarzanie danych osobowych do celów rekrutacji,
- życiorys;
- list motywacyjny.

Kopie innych dokumentów i oświadczeń:

- oświadczenie kandydata o wyrażeniu zgody na przeprowadzenie postępowania sprawdzającego, umożliwiającego dostęp do informacji niejawnych, zgodnie z przepisami ustawy z dnia 5 sierpnia 2010 r. o ochronie informacji niejawnych (Dz. U. Nr 182, poz. 1228),
- kopie świadectw pracy.

Oferty pracy należy przesłać do dnia 15 lutego 2012 roku pod adresem:

Urząd Patentowy RP

Wydział Kadr i Szkolenia

Al. Niepodległości 188/192

00-950 Warszawa

z dopiskiem na kopercie Rekrutacja DT

Inne informacje:

Oferty odrzucone zostaną komisyjnie zniszczone.

Szczegółowe informacje można uzyskać pod. tel. **(22)5790067**

KOMUNIKAT

Urząd Patentowy Rzeczypospolitej Polskiej poszukuje kandydata na stanowisko aplikanta eksperckiego w Departamencie Badań Znaków Towarowych

Liczba lub wymiar etatu: 1

Główne obowiązki:

- sprawdzanie dokumentacji zgłaszanych znaków towarowych,
- ocena poprawności sporządzania wykazu towarów i klasyfikacji towarów i usług,
- badanie ustawowych warunków ochrony prawnej znaków towarowych zgłaszanych w trybie krajowym i międzynarodowym,
- ocena zasadności uwag jakie wpłynęły do zgłoszenia,
- prowadzenie korespondencji ze zgłaszającymi.

Kandydat powinien posiadać kwalifikacje:

- wykształcenie wyższe,
- znajomość języka angielskiego i francuskiego w mowie i piśmie (co najmniej na poziomie dobrym).

Wymagania pożądane:

- znajomość zagadnień dotyczących problematyki ochrony własności przemysłowej,
- znajomość zagadnień związanych z prawem Unii Europejskiej w krajowym porządku prawnym w aspekcie zagadnień własności przemysłowej,
- znajomość kodeksu postępowania administracyjnego, kodeksu handlowego (w szczególności zagadnienia dotyczące prawa spółek),
- umiejętność posługiwania się komputerem (Windows, Word),
- umiejętność dokonywania analizy porównawczej tekstów i jasnego formułowania wniosków,
- łatwość podejmowania decyzji,
- umiejętność organizowania pracy na swoim stanowisku,
- umiejętność pracy w zespole, komunikatywność i kreatywność.

Wymagane dokumenty i oświadczenia:

- kopia dokumentu potwierdzającego posiadanie polskiego obywatelstwa lub oświadczenie o posiadaniu obywatelstwa polskiego,
- kopia dyplomu ukończenia studiów,
- oświadczenie kandydata o korzystaniu w pełni z praw publicznych i o niekaralności za przestępstwo popełnione umyślnie,
- oświadczenie kandydata o wyrażeniu zgody na przetwarzanie danych osobowych do celów rekrutacji,
- życiorys,
- list motywacyjny.

Kopie innych dokumentów i oświadczeń:

- oświadczenie kandydata o wyrażeniu zgody na przeprowadzenie postępowania sprawdzającego umożliwiającego dostęp do informacji niejawnych, zgodnie z przepisami ustawy z dnia 5 sierpnia 2010 r. o ochronie informacji niejawnych (Dz. U. Nr 182 z 2010 r., poz. 1228),
- kopie świadectw pracy.

Oferty należy przesyłać do dnia 24 lutego 2012 roku pod adresem:

**Urząd Patentowy RP
Wydział Kadr i Szkolenia
Al. Niepodległości 188/192
00-950 Warszawa**

Inne informacje:

Oferty odrzucone zostaną komisyjnie zniszczone.

Szczegółowe informacje można uzyskać pod tel. **(22) 579-00-67**.

TABLE OF CONTENTS

PART II NOTICES OF RIGHTS GRANTED

A. Inventions	
1. Granted patents (from N° 210 313 to N° 210 550)	2
2. Translations of European Patents	26
3. Decisions on refusal to grant patents (taken after the publication of the particulars of the applications)	30
4. Decisions on discontinuance of the proceedings (taken after the publication of the particulars of the applications)	30
5. Entries and changes in the Patent Register (not published in other separate publications)	31
6. Entries and changes in a separate part of the patent register (not published in other separate publications)	32
7. Decisions on invalidation of patents	33
8. Decisions on the lapse of the supplementary of the protection rights	33
9. Decisions on the lapse of the European patent in the territory of the Republic of Poland	33
10. Decisions on the change or reversal of the decisions (published in Wiadomości Urzędu Patentowego)	34
B. Utility models	
11. Granted rights of protection (from N° 65 741 to N° 65 780)	35
12. Decisions on refusal to grant rights of protection (take after the publication of the particulars of the application)	38
13. Decisions declaring the decisions on the grandt of the rights of protection lapsed	38
14. Entries and changes in the Utility Model Register (not inserted in other separate publications)	38
15. Decisions on the lapse of rights of protection	39
C. Industrial designs	
16. Registration (from N° 17 361 to N° 17 418)	40
17. Entries and changes in the Industrial Designs Register (not published in other separate publications)	50
18. Decisions declaring the decisions on the grant of rights in registration lapsed	51
19. Decisions on the invalidation of rights in registration	51
20. Decisions on the lapse of rights in registration	51
D. Trademarks	
21. Granted rights of protection for trademarks (from N° 239 101 to N° 240 100)	52
22. Decisions on refusal to grant rights of protection (take after publication of the particulars of the application)	231
23. Decisions on discontinuance of the proceedings (taken after publication of the particulars of the application)	231
24. Decisions declaring the decisions on the grant of the rights of protection lapsed	232
25. Entries and changes in the Trademark Register (not published in other separate publications)	234
26. Decisions on the lapse of rights protection	247
27. Decisions on the change or reversal of the decisions (published in Wiadomości Urzędu Patentowego)	248
28. International registrations recognised in Poland	248
29. International registration in which a decision was taken on a definite refusal to recognise the protection in Poland	259
F. Topographies of integrated circuits	
30. Registration (N° 10)	261
G. Rectifications of patent specifications and other specifications	
31. Patent specifications	262
H. Announcements	
32. Declarations of willingness to grant licences (open licences)	
- patents (including European patents), rights of protection	264
33. Announcements on receipt of an application for grant of a supplementary protection certificate for medicinal and plant protection products	265
34. Corrections of announcements published in the Wiadomości Urzędu Patentowego	
- patents	265

PART III INFORMATION

Jurisdiction and explanations

Foreign regulations. Statistics. Miscellaneous

Corrections

(of announcements published in the Wiadomości Urzędu Patentowego)
