



URZĄD PATENTOWY RZECZYPOSPOLITEJ POLSKIEJ

WIADOMOŚCI

Urzędu
Patentowego

3

ISSN - 0043 - 5201 • Cena 21 zł (w tym 5% VAT) • Warszawa

Marzec 2012

SPIS TREŚCI

CZĘŚĆ I
KOMUNIKATY URZĘDOWE

71. Ogłoszenie przez Krajową Radę Rzeczników Patentowych konkursu o wpis na listę aplikantów 527

CZĘŚĆ II
OGŁOSZENIA O UDZIELONYCH PRAWACH

- A. Wynalazki**
72. Udzielone patenty (od nr 210 791 do nr 211 030) 529
73. Tłumaczenia patentów europejskich 553
74. Decyzje o odmowie udzielenia patentu (wydane po ogłoszeniu o zgłoszeniu) 558
75. Decyzje o umorzeniu postępowania (wydane po ogłoszeniu o zgłoszeniu) 559
76. Decyzje stwierdzające wygaśnięcie decyzji o udzieleniu patentu 559
77. Wpisy i zmiany w rejestrze patentowym (nieuwzględnione w innych samodzielnych ogłoszeniach) 559
78. Wpisy i zmiany w wyodrębnionej części rejestru patentowego (nieuwzględnione w innych samodzielnych ogłoszeniach) 561
79. Decyzje o wygaśnięciu patentu 562
80. Decyzje o wygaśnięciu na terytorium Rzeczypospolitej Polskiej patentu europejskiego 563
- B. Wzory użytkowe**
81. Udzielone prawa ochronne (od nr 65 829 do nr 65 874) 564
82. Decyzje o odmowie udzielenia prawa ochronnego (wydane po ogłoszeniu o zgłoszeniu) 568
83. Decyzje o umorzeniu postępowania (wydane po ogłoszeniu o zgłoszeniu) 568
84. Decyzje stwierdzające wygaśnięcie decyzji o udzieleniu prawa ochronnego 568
85. Wpisy i zmiany w rejestrze praw ochronnych (nieuwzględnione w innych samodzielnych ogłoszeniach) 568
86. Decyzje o wygaśnięciu prawa ochronnego 568
- C. Wzory przemysłowe**
87. Rejestracja (od nr 17 541 do nr 17 684) 569
88. Wpisy i zmiany w rejestrze wzorów przemysłowych (nieuwzględnione w innych samodzielnych ogłoszeniach) 594
89. Decyzje stwierdzające wygaśnięcie decyzji o udzieleniu prawa z rejestracji 598
90. Decyzje o unieważnieniu prawa z rejestracji 598
91. Decyzje o wygaśnięciu prawa z rejestracji 598
- D. Znaki towarowe**
92. Udzielone prawa ochronne na znaki towarowe (od nr 240 941 do nr 241 680) 599
93. Decyzje o odmowie udzielenia prawa ochronnego (wydane po ogłoszeniu o zgłoszeniu) 761
94. Decyzje o umorzeniu postępowania (wydane po ogłoszeniu o zgłoszeniu) 761
95. Decyzje stwierdzające wygaśnięcie decyzji o udzieleniu prawa ochronnego 762
96. Wpisy i zmiany w rejestrze znaków towarowych (nieuwzględnione w innych samodzielnych ogłoszeniach) 762
97. Decyzje o unieważnieniu prawa ochronnego 789
98. Decyzje o wygaśnięciu prawa ochronnego 789
99. Decyzje o zmianie lub uchyleniu decyzji (opublikowanych w Wiadomościach Urzędu Patentowego) 792
100. Rejestracja międzynarodowa uznana w Polsce 792
101. Rejestracja międzynarodowa, w której wydano decyzję o definitywnej odmowie uznania ochrony w Polsce 799
- G. Sprostowania opisów patentowych i opisów ochronnych**
102. Opisy patentowe 801
- H. Ogłoszenia**
103. Ogłoszenia o zdjęciu klauzul tajności patentów na wynalazki i praw ochronnych na wzory użytkowe 802
104. Oświadczenia o gotowości udzielenia licencji (licencja otwarta)
- patenty, patent europejski 802
105. Ogłoszenia w sprawie wpłynięcia wniosku o udzielenie dodatkowego prawa ochronnego
dla produktów leczniczych i produktów ochrony roślin 803
106. Sprostowania ogłoszeń opublikowanych w Wiadomościach Urzędu Patentowego
- wynalazki, patenty, prawa ochronne 803

Część III
INFORMACJE

Orzecznictwo i wyjaśnienia

Ustawodawstwo zagraniczne. Statystyka. Informacje

Korekta

(ogłoszeń zamieszczonych w Wiadomościach Urzędu Patentowego)

Urząd Patentowy podaje do wiadomości nr konta w NBP
Urząd Patentowy RP – NBP O/O w Warszawie konto: 93 1010 1010 0025 8322 3100 0000

Zainteresowanych prenumeratą lub zakupem egzemplarzy bieżących oraz z lat ubiegłych prosimy o składanie zamówień: faksem pod numerem (22) 579-04-55 lub via e-mail: wydawnictwa@uprp.pl lub w siedzibie Urzędu Patentowego RP, 00-950 Warszawa, Al. Niepodległości 188/192 w pok. 22 w godz. 8-16

Informacji dotyczących wydawnictw udzielamy pod numerem telefonu (22) 579-01-07, (22) 579-01-13, (22) 579-02-24.



WIADOMOŚCI URZĘDU PATENTOWEGO RP

Warszawa, 2012 03 30

Nr 3

Poz. 71 - 106

CZĘŚĆ I

KOMUNIKATY URZĘDOWE

71

OGŁOSZENIE

konkursu o wpis na listę aplikantów rzeczniowskich

Na podstawie art. 27 ust. 3 i art. 29 ust. 2 i 3 ustawy z dnia 11 kwietnia 2001 r. o rzecznikach patentowych (Dz. U. z 2011 r. Nr 155, poz. 925) oraz na podstawie § 5 rozporządzenia w sprawie przedmiotu szkolenia aplikantów rzeczniowskich, szczegółowego trybu i sposobu przeprowadzania egzaminu konkursowego i egzaminu kwalifikacyjnego (Dz. U. z 2011 r. Nr 189, poz. 1124) - Krajowa Rada Rzeczników Patentowych ogłasza konkurs o wpis na listę aplikantów rzeczniowskich.

Wniosek o wpis na listę aplikantów należy składać w Polskiej Izbie Rzeczników Patentowych, 02-513 Warszawa, ul. Madalińskiego 20 lok. 2, w ciągu dwóch miesięcy od dnia publikacji w Wiadomościach Urzędu Patentowego niniejszego ogłoszenia.

Wniosek powinien zawierać dane osobowe kandydata - imię i nazwisko, datę urodzenia, obywatelstwo, adres zamieszkania, adres do korespondencji, wykształcenie, aktualne miejsce pracy, adres zakładu pracy, telefon kontaktowy i adres poczty internetowej.

Do wniosku należy dołączyć:

- kserokopię dowodu tożsamości,
- odpis lub poświadczoną kserokopię dyplomu ukończenia magisterskich studiów wyższych,
- życiorys z przebiegiem pracy zawodowej,
- wyciąg z Krajowego Rejestru Karnego oraz ewentualnie oświadczenie o wszczętych lub zakończonych postępowaniach karnych lub dyscyplinarnych przeciwko kandydatowi,
- 3 zdjęcia legitymacyjne,
- ewentualnie inne dokumenty - potwierdzające znajomość języków obcych lub dodatkowe kwalifikacje przydatne do wykonywania zawodu rzecznika patentowego,
- oświadczenie o pokryciu kosztów aplikacji,
- dowód uiszczenia opłaty za egzamin konkursowy - wysokość opłaty wynosi 0,2 przeciętnego wynagrodzenia w gospodarce narodowej w poprzednim roku kalendarzowym ogłaszanego przez Prezesa Głównego Urzędu Statystycznego na podstawie art. 20 pkt 1 lit a ustawy z dnia 17 grudnia 1998 r. o emeryturach i rentach z Funduszu Ubezpieczeń Społecznych (Dz. U. z 2009 r. Nr 153, poz. 1227 oraz z 2010 r. Nr 40, poz. 224 i Nr 134, poz. 903) - to jest **679,90 zł**.
- wskazanie patrona, pod kierunkiem którego kandydat zamierza odbywać aplikację.

Na listę aplikantów może być wpisana osoba, która spełnia warunki przewidziane w art. 19 ust. 1 pkt. 1-4 wymienionej wyżej ustawy o rzecznikach patentowych i złoży oświadczenie o pokryciu kosztów aplikacji.

Egzamin konkursowy odbędzie się w Warszawie, przy czym część pisemna - test - w dniu 29.09.2012 r., zaś część ustna dla kandydatów, którzy uzyskają z części pisemnej pozytywny wynik, nie później niż w ciągu dwóch tygodni po części pisemnej egzaminu.

Konkurs polega na sprawdzeniu wiedzy kandydata z zakresu: zadań rzecznika patentowego i zasad wykonywania tego zawodu, podstaw prawa własności przemysłowej, elementów wiedzy technicznej, elementów prawa konstytucyjnego, stopnia znajomości jednego języka obcego, według wyboru kandydata, angielskiego, francuskiego lub niemieckiego.

Wysokość opłaty rocznej za aplikację wynosi trzykrotność przeciętnego wynagrodzenia w gospodarce narodowej w poprzednim roku kalendarzowym ogłaszanego przez Prezesa Głównego Urzędu Statystycznego na podstawie art. 20 pkt 1, lit a ustawy z dnia 17 grudnia 1998 r. o emeryturach i rentach z Funduszu Ubezpieczeń Społecznych na dzień rozpoczęcia aplikacji, przy czym aplikacja trwa trzy lata. Opłatę uiszcza się z góry w 3 ratach rocznych.

C Z Ę Ś Ć II

OGŁOSZENIA O UDZIELONYCH PRAWACH

Cyfrowe kody identyfikujące (według normy WIPO ST. 9), które poprzedzają informacje o udzielonych patentach oraz prawach ochronnych oznaczają:

- (11) – numer patentu lub prawa ochronnego
- (21) – numer zgłoszenia wynalazku lub wzoru użytkowego
- (22) – data zgłoszenia wynalazku lub wzoru użytkowego
- (23) – data pierwszeństwa z wystawienia wynalazku lub wzoru użytkowego na wystawie i nazwa wystawy
- (30) – dane dotyczące pierwszeństwa konwencyjnego (numer zgłoszenia priorytetowego, data wniesienia zgłoszenia priorytetowego, kod kraju)
- (41) – data ogłoszenia o zgłoszeniu wynalazku lub wzoru użytkowego
- (51) – symbol Międzynarodowej Klasyfikacji Patentowej
- (54) – tytuł wynalazku lub wzoru użytkowego
- (61) – numer patentu głównego
- (62) – numer zgłoszenia macierzystego (pod którym dane zgłoszenie było ogłoszone)
- (68) – numer patentu podstawowego dla dodatkowego prawa ochronnego
- (72) – nazwisko i imię twórcy wynalazku lub wzoru użytkowego
- (73) – nazwisko i imię lub nazwa uprawnionego z patentu lub prawa ochronnego oraz miejsce zamieszkania lub siedziba i w nawiasie kod kraju
- (76) – nazwisko i imię twórcy i jednocześnie uprawnionego z patentu lub prawa ochronnego oraz miejsce zamieszkania lub siedziba i w nawiasie kod kraju
- (86) – data i numer zgłoszenia międzynarodowego
- (87) – data i numer publikacji zgłoszenia międzynarodowego
- (93) – numer i data pierwszego zezwolenia na wprowadzenie na rynek produktu objętego dodatkowym prawem ochronnym oraz wskazanie organu, który zezwolenie wydał
- (94) – data, od której powstaje i czas trwania dodatkowego prawa ochronnego
- (95) – oznaczenie produktu opisanego w zezwoleniu na wprowadzenie na rynek produktu objętego dodatkowym prawem ochronnym
- (97) – data i numer publikacji patentu europejskiego

Przed cyfrowym kodem identyfikującym (11) lub przed numerem patentu lub prawa ochronnego umieszczone są literowo-cyfrowe kody identyfikujące (kod rodzaju dokumentu), zgodnie z przyjętymi symbolami (wg normy WIPO ST. 16):

Patent	– (B1)
Patent dodatkowy do patentu	– (B3)
Prawo ochronne	– (Y1)
Tłumaczenie na język polski patentu europejskiego	– (T3)
Poprawione tłumaczenie patentu europejskiego	– (T4)
Zmienione po sprzeciwie tłumaczenie patentu europejskiego	– (T5)
Tłumaczenie patentu europejskiego ograniczonego przez uprawnionego zgodnie z art. 105a Konwencji o patencie europejskim	– (T6)

A. WYNAŁAZKI

72

UDZIELONE PATENTY

(od nr 210 791 do nr 211 030)

B1 (11) **210993** (41) 2006 10 16(51) **A01M 23/34** (2006.01)**A01M 23/24** (2006.01)

(21) 374294 (22) 2005 04 11

(72) SIENKIEWICZ JUSTYNA, Kąty (PL); DZIENIS STANISŁAW, Kąty (PL)

(73) SIENKIEWICZ JUSTYNA, Kąty (PL); DZIENIS STANISŁAW, Kąty (PL)

(54) Pułapka higieniczna na gryzonie, szczególnie myszy i szczury

B1 (11) **210869** (41) 2005 05 02(51) **A01N 59/08** (2006.01)**A01N 59/14** (2006.01)**A01N 57/18** (2006.01)**A01N 25/22** (2006.01)**A01P 3/00** (2006.01)**A61L 12/12** (2006.01)

(21) 369724 (22) 2003 01 17

(30) 60/350,185 2002 01 18 US

(86) 2003 01 17 PCT/EP03/00450

(87) 2003 07 24 WO03/059069

(72) TSAO FU-PAO, Lawrenceville (US)

(73) NOVARTIS AG, Bazylea (CH)

(54) Sposób hamowania rozwoju Cladosporium w wodnym roztworze oftalmicznym zawierającym pochodną celulozy i źródło nadtlenu wodoru oraz roztwór oftalmiczny

B1 (11) **211004** (41) 2005 07 25(51) **A23D 9/02** (2006.01)**A23D 9/00** (2006.01)

(21) 372377 (22) 2003 03 24

(30) 60/367,072 2002 03 22 US

(86) 2003 03 24 PCT/US03/09085

(87) 2003 10 09 WO03/082021

(72) FRIEDMAN BERNARD, Allentown (US); BIELSKA BARBARA A., Coopersburg (US)

(73) OIL PROCESS SYSTEMS, INC., Allentown (US)

(54) Proces stabilizowania gorącego oleju jadalnego i kompozycja odpowiednia do stosowania w tym procesie

B1 (11) **210966** (41) 2007 05 14(51) **A23L 1/36** (2006.01)

(21) 377915 (22) 2005 10 31

(72) KUBARA MAREK, Częstochowa (PL); KUBARA ELŻBIETA, Częstochowa (PL); DĘBSKI MARCIN, Częstochowa (PL); PALUSZEWSKI MAREK, Częstochowa (PL)

(73) EKOPRODUKT MAREK KUBARA SPÓŁKA JAWNA, Częstochowa (PL)

(54) Produkt spożywczy na bazie lnu

B1 (11) **210952** (41) 2010 03 01(51) **A47G 9/10** (2006.01)**A47C 20/00** (2006.01)

(21) 385909 (22) 2008 08 19

(72) STAWIARSKA BEATA, Warszawa (PL)

(73) STAWIARSKA BEATA, Warszawa (PL)

(54) Poduszka modułowa, zwłaszcza dla kobiet w ciąży i matek karmiących piersią

B1 (11) **210844** (41) 2008 06 09(51) **A61B 17/04** (2006.01)**A61B 1/313** (2006.01)

(21) 381149 (22) 2006 11 27

(72) PODSEDKOWSKI LESZEK, Łódź (PL)

(73) POLITECHNIKA ŁÓDZKA, Łódź (PL)

(54) Narzędzie chirurgiczne do szycia tkanek

B1 (11) **210996** (41) 2007 02 05(51) **A61C 17/14** (2006.01)**A61C 19/00** (2006.01)

(21) 376437 (22) 2005 08 01

(72) OSYTEK JAN, Komorów (PL)

(73) OSYTEK JAN, Komorów (PL)

(54) Jednorazowa nakładka na spluwaczkę dentystyczną

B1 (11) **210928** (41) 2003 06 30(51) **A61K 9/12** (2006.01)**A61M 5/31** (2006.01)**B65D 83/16** (2006.01)

(62) 351877

(21) 384858 (22) 2000 05 26

(86) 2000 05 26 PCT/GB00/02045

(87) 2000 12 07 WO00/72821

(72) OSMAN TARIQ, Londyn (GB); FLYNN SHEILA BRONWEN, Aston (GB); WRIGHT DAVID DAKIN IORWERTH, High Wycombe (GB);

HARMAN ANTHONY DAVID, Henley-on-Thames (GB); BOORMAN

TIMOTHY DAVID, Frinton-on-Sea (GB)

(73) BTG INTERNATIONAL LIMITED, London (GB)

(54) Zastosowanie kompozycji wodnego roztworu polidokanolu i fazy gazowej

B1 (11) **210870** (41) 2005 06 13(51) **A61K 31/436** (2006.01)**A61P 27/02** (2006.01)

(21) 370917 (22) 2003 03 03

(30) 60/361,515 2002 03 04 US

60/409,275 2002 09 09 US

(86) 2003 03 03 PCT/EP03/02156

(87) 2003 09 12 WO03/074054

(72) BABIOLE SAUNIER MAGGY, Jettingen (FR); BIZEC JEAN-CLAUDE, Habsheim (FR); WONG MICHELLE PIK-HAN, Duluth (US);

YEN SHAU-FONG, Atlanta (US)

(73) NOVARTIS AG, Bazylea (CH)

(54) Zastosowanie kompozycji oftalmicznej zawierającej askomycynę w leczeniu zapalenia powiek

B1 (11) **210845** (41) 2004 08 09(51) **A61K 31/485** (2006.01)

A61K 9/22 (2006.01)**A61P 25/04** (2006.01)

- (62) 358088
 (21) 385885 (22) 2001 02 08
 (30) 60/181,369 2000 02 08 US
 (86) 2001 02 08 PCT/US01/04346
 (87) 2001 08 16 WO01/58451
 (72) OSHLACK BENJAMIN, Nowy Jork (US); WRIGHT CURTIS, Norwalk (US); HADDOX DAVID J., Upper Stepeny (US)
 (73) EURO-CELTIQUE S.A., Luxembourg (LU)
 (54) Sposób wytwarzania doustnej postaci dawki

B1 (11) **210931** (41) 2005 05 16(51) **A61K 31/734** (2006.01)**A61K 9/20** (2006.01)**A61P 1/04** (2006.01)

- (21) 370141 (22) 2003 02 07
 (30) 0203269.6 2002 02 12 GB
 (86) 2003 02 07 PCT/GB03/00593
 (87) 2003 08 21 WO03/068246
 (72) AXFORD SOPHIE EUGENIE, Bicester (GB); DICKSON PAUL ANDREW, Hull (GB); JOLLIFFE IAN GORDON, Hull (GB); MYRVOLD ROLF, Heggedal (NO); MARSHALL PAUL, Ashby-de-la-Zouch (GB)
 (73) RECKITT BENCKISER HEALTHCARE (UK) LIMITED, Slough (GB)
 (54) Kompozycja w postaci stałej nadająca się do polykania zawierająca alginian, wodorowęglan i/lub węglan, jej zastosowanie oraz sposób wytwarzania

B1 (11) **210862** (41) 2005 05 30(51) **A61K 31/4439** (2006.01)**A61P 7/02** (2006.01)

- (21) 370517 (22) 2003 03 03
 (30) 10209985.5 2002 03 07 DE
 10245624.0 2002 09 30 DE
 (86) 2003 03 03 PCT/EP03/02141
 (87) 2003 09 12 WO03/074056
 (72) BRAUNS ULRICH, Biberach (DE); HAUEL NORBERT, Schemmerhofen (DE); SIEGER PETER, Mittelbiberach (DE)
 (73) BOEHRINGER INGELHEIM PHARMA GmbH & Co. KG, Ingelheim am Rhein (DE)
 (54) Kompozycja farmaceutyczna w postaci peletki do doustnego podawania i sposób wytwarzania kompozycji

B1 (11) **210794** (41) 2005 04 04(51) **A61K 38/15** (2006.01)**A61K 38/12** (2006.01)**A61P 35/00** (2006.01)**A61P 13/08** (2006.01)

- (21) 368708 (22) 2002 08 20
 (30) 2001-250846 2001 08 21 JP
 (86) 2002 08 20 PCT/JP02/08355
 (87) 2003 02 27 WO03/015810
 (72) SASAKAWA YUKA, Osaka (JP); NAOE YOSHINORI, Osaka (JP)
 (73) ASTELLAS PHARMA INC., Tokio (JP)
 (54) Zastosowanie inhibitora deacetylazy histonowej FK228 lub jego soli

B1 (11) **211005** (41) 2005 04 18(51) **A61K 39/29** (2006.01)

(21) 369433 (22) 2002 01 09

(30) 2001-0001290 2001 01 10 KR

(86) 2002 01 09 PCT/KR02/00034

(87) 2002 07 18 WO02/055105

- (72) KIM KYU-WAN, Daejeon (KR); JI HYI-JEONG, Daejeon (KR); LEE YOUN-KYEONG, Daejeon (KR); KIM WAN-KYU, Daejeon (KR); LEE HEE-KU, Daejeon (KR); KIM WON-KYUM, Daejeon (KR)
 (73) LG LIFE SCIENCES LTD., Seoul (KR)
 (54) Sposób wytwarzania szczepionki zespolonej

B1 (11) **210826** (41) 2008 09 15(51) **A61L 2/23** (2006.01)

(21) 381963 (22) 2007 03 12

- (72) MARCINIAK WŁODZIMIERZ, Warszawa (PL); WERTEJUK ZBIGNIEW, Warszawa (PL); RATAJEWSKA KRYSZYNA, Warszawa (PL); HARMATA WŁADYSŁAW, Warszawa (PL)
 (73) WOJSKOWY INSTYTUT CHEMII I RADIOMETRII, Warszawa (PL)
 (54) Odkazalnik proszkowy

B1 (11) **210925** (41) 2008 05 26(51) **B01D 9/02** (2006.01)

(21) 381093 (22) 2006 11 20

- (72) MISZTAL SŁAWOMIR, Wrocław (PL)
 (73) POLITECHNIKA WROCŁAWSKA, Wrocław (PL)
 (54) Urządzenie do krystalizacji związków organicznych ze stopów

B1 (11) **210822** (41) 2008 08 18(51) **B01F 5/20** (2006.01)

(21) 381774 (22) 2007 02 16

- (72) DZIWIŚ MAREK, Łódź (PL)
 (73) DP SYSTEM SPÓŁKA Z OGRANICZONĄ ODPOWIEDZIALNOŚCIĄ, Łódź (PL)
 (54) Mieszacz dynamiczny

B1 (11) **210811** (41) 2008 02 04(51) **B01J 31/00** (2006.01)**C08F 4/00** (2006.01)**C08G 12/40** (2006.01)

- (21) 380308 (22) 2006 07 25
 (72) GNIADY JAN, Kędzierzyn-Koźle (PL); SAJEWICZ JOLANTA, Kędzierzyn-Koźle (PL); BUBICZ JOLANTA, Kędzierzyn-Koźle (PL); KUBICA RENATA, Bierawa (PL); KOSNO CZESŁAW, Kędzierzyn-Koźle (PL); HAAS WITOLD, Kędzierzyn-Koźle (PL); FISZER RENATA, Kędzierzyn-Koźle (PL); KOZUPA MARIAN, Reńska Wieś (PL); DĘBSKI KAZIMIERZ, Kędzierzyn-Koźle (PL)
 (73) INSTYTUT CIĘŻKIEJ SYNTEZY ORGANICZNEJ BLACHOWNIA, Kędzierzyn-Koźle (PL)
 (54) Katalizator utwardzania żywic aminowych i sposób otrzymywania katalizatora utwardzania żywic aminowych

B1 (11) **210983** (41) 2008 10 13(51) **B04C 5/13** (2006.01)

(21) 382183 (22) 2007 04 12

- (72) NOWAK WOJCIECH, Częstochowa (PL); BIS ZBIGNIEW, Częstochowa (PL); SEKRET ROBERT, Częstochowa (PL); RUSIŃSKI EUGENIUSZ, Oława (PL); STEFARUK WIKTOR, Wrocław (PL); ANDRZEJCZYK MAREK, Częstochowa (PL); JABŁOŃSKI JANUSZ, Bogatynia (PL)
 (73) PGE GÓRNICTWO I ENERGETYKA KONWENCJONALNA SPÓŁKA AKCYJNA, Bełchatów (PL); POLITECHNIKA CZĘSTOCHOWSKA, Częstochowa (PL)
 (54) Nurnik segmentowy

B1 (11) **210879** (41) 2010 02 01(51) **B07B 7/02** (2006.01)**B65G 53/04** (2006.01)

(21) 385740 (22) 2008 07 24

- (72) PALCZEWSKI STANISŁAW, Gostyń (PL)
 (73) ZUPTOR SPÓŁKA Z OGRANICZONĄ ODPOWIEDZIALNOŚCIĄ, Gostyń (PL)
 (54) Łapacz kamieni i cząstek metalowych

B1 (11) **210797** (41) 2010 12 20(51) **B07B 13/00** (2006.01)**B09B 1/00** (2006.01)**B09B 3/00** (2006.01)

(21) 388283 (22) 2009 06 15

- (72) ADAMCZYK ANDRZEJ, Radlin (PL)

(73) NAPRZÓD SPÓŁKA Z OGRANICZONĄ ODPOWIEDZIALNOŚCIĄ, Rydułtowy (PL)
 (54) Układ separacji odpadów komunalnych

B1 (11) **210916** (41) 2007 08 06
 (51) **B21D 11/02** (2006.01)
B21D 43/08 (2006.01)
 (21) 378904 (22) 2006 02 04
 (72) ŁUSKA PIOTR, Wodzisław Śląski (PL); GOJNY JAN, Radlin (PL); PRYSZCZ EFREM, Pawłów (PL)
 (73) ZAKŁAD USŁUGOWO-HANDLOWY TERMOSPEC SPÓŁKA Z OGRANICZONĄ ODPOWIEDZIALNOŚCIĄ, Żory (PL)
 (54) Sposób i urządzenie do wytwarzania profili giętych

B1 (11) **210853** (41) 2006 07 10
 (51) **B21J 9/18** (2006.01)
B21F 11/00 (2006.01)
B21K 27/02 (2006.01)
 (21) 378430 (22) 2005 12 14
 (30) 200410104506.3 2004 12 28 CN
 (72) CHANG YUN-TE, Tainan City (TW)
 (73) FWU KUANG ENTERPRISES CO., LTD., Tainan Hsien (TW)
 (54) Maszyna do kształtowania elementów z udoskonalonymi mechanizmami przekładniowymi

B1 (11) **211027** (41) 2010 02 15
 (51) **B23B 45/04** (2006.01)
B23B 45/16 (2006.01)
 (21) 385843 (22) 2008 08 08
 (72) STOLORZ MAREK, Imielin (PL); STOLORZ MICHAŁ, Imielin (PL)
 (73) ZAKŁADY MECHANICZNE PAMET SPÓŁKA Z OGRANICZONĄ ODPOWIEDZIALNOŚCIĄ, Imielin (PL)
 (54) Uchwyt wiertarki

B1 (11) **211002** (41) 2007 06 25
 (51) **B23C 3/12** (2006.01)
B24B 9/00 (2006.01)
B23Q 9/00 (2006.01)
 (21) 378526 (22) 2005 12 23
 (72) DOBROGOWSKI MIROSŁAW JULIAN, Białystok (PL); GOŁĄBIEWSKI ZBIGNIEW, Białystok (PL); ALFUT EUGENIUSZ WIESŁAW, Białystok (PL)
 (73) PROMOTECH SPÓŁKA Z OGRANICZONĄ ODPOWIEDZIALNOŚCIĄ, Białystok (PL)
 (54) Frezarka do krawędzi z posuwem mechanicznym

B1 (11) **210829** (41) 2008 07 21
 (51) **B23K 1/00** (2006.01)
B23K 37/04 (2006.01)
 (21) 381559 (22) 2007 01 19
 (72) GRYCIUK MARIAN, Warszawa (PL); WIŚNIEWSKI GRZEGORZ, Warszawa (PL); WIĘCKA ANETA, Izbica (PL)
 (73) EC BREC INSTYTUT ENERGETYKI ODNAWIALNEJ SPÓŁKA Z OGRANICZONĄ ODPOWIEDZIALNOŚCIĄ, Warszawa (PL)
 (54) Sposób łączenia cienkościennych profili ze stopów aluminiowych przy pomocy lutu oraz układ do łączenia cienkościennych profili ze stopów aluminiowych przy pomocy lutu

B1 (11) **210858** (41) 2007 06 25
 (51) **B23P 17/04** (2006.01)
B22F 1/00 (2006.01)
 (21) 378459 (22) 2005 12 16
 (72) PIĘTASZEWSKI JAN, Warszawa (PL); MICHAŁOWSKI JERZY, Warszawa (PL); WŁODARCZYK EDWARD, Warszawa (PL); JACKOWSKI ADAM, Warszawa (PL)
 (73) WOJSKOWA AKADEMIA TECHNICZNA, Warszawa (PL)
 (54) Sposób podwyższania właściwości metali ciężkich z dodatkiem renu przez obróbkę plastyczną na zimno

B1 (11) **210835** (41) 2005 07 11
 (51) **B23P 19/04** (2006.01)
F03D 1/00 (2006.01)
 (21) 372194 (22) 2003 05 23
 (30) 10224439.1 2002 06 01 DE
 (86) 2003 05 23 PCT/EP03/05401
 (87) 2003 12 11 WO03/102409
 (72) WOBLEN ALOYS, Aurich (DE)
 (73) Wobben Aloys, Aurich (DE)
 (54) Elektrownia wiatrowa i sposób montażu i demontażu jej części składowych

B1 (11) **210834** (41) 2006 03 06
 (51) **B25B 15/00** (2006.01)
F16B 23/00 (2006.01)
 (21) 375645 (22) 2005 06 08
 (30) 10/932,436 2004 09 02 US
 (72) KOZAK BURTON, Chicago (US); KOZAK IRA, Chicago (US)
 (73) EAZYPOWER CORPORATION, Chicago (US)
 (54) Zestaw elementu mocującego i wkrętaka, element mocujący i wkrętak do elementu mocującego

B1 (11) **210873** (41) 2004 11 29
 (51) **B25C 1/08** (2006.01)
F02B 71/00 (2006.01)
 (21) 368153 (22) 2004 05 21
 (30) 10/444,476 2003 05 23 US
 (72) RICORDI CHRISTIAN PAUL A., Bourg-les-Valence (FR)
 (73) ILLINOIS TOOL WORKS INC., Glenview (US)
 (54) Wielokomorowe urządzenie o napędzie spalinowym

B1 (11) **210904** (41) 2007 12 10
 (51) **B26F 1/38** (2006.01)
B21J 5/02 (2006.01)
B21J 13/02 (2006.01)
 (21) 379859 (22) 2006 06 06
 (72) GROSMAN FRANCISZEK, Ruda Śląska (PL); KURZYDŁOWSKI KRZYSZTOF JAN, Warszawa (PL); PAWLICKI JACEK, Katowice (PL); TOMECKI LUCJAN, Mysłowice (PL)
 (73) POLITECHNIKA WARSZAWSKA, Warszawa (PL)
 (54) Sposób kształtowania odkuwek i przyrząd do kształtowania odkuwek matrycą segmentową

B1 (11) **210830** (41) 2007 12 24
 (51) **B26F 1/40** (2006.01)
B21D 28/14 (2006.01)
 (21) 379925 (22) 2006 06 12
 (72) CHEJCHMAN ZBIGNIEW, Łódź (PL); CHEJCHMAN WŁODZIMIERZ, Łódź (PL); SKURTYS RYSZARD, Łódź (PL)
 (73) POLITECHNIKA ŁÓDZKA, Łódź (PL)
 (54) Tłocznik jednoczesny

B1 (11) **210961** (41) 2008 08 04
 (51) **B28C 5/18** (2006.01)
F28C 3/18 (2006.01)
 (21) 381663 (22) 2007 02 02
 (72) MYŚŁOWSKI WŁODZIMIERZ, Bielsko-Biała (PL); LEONOWICZ ANDRZEJ, Czechowice-Dziedzice (PL); GREŃ WŁADYSŁAW, Bielsko-Biała (PL)
 (73) PPUH MARBET-WIL SPÓŁKA Z OGRANICZONĄ ODPOWIEDZIALNOŚCIĄ, Bielsko-Biała (PL)
 (54) Urządzenie do wytwarzania mieszanek zwłaszcza siarkobetonowych

B1 (11) **210900** (41) 2008 09 15
 (51) **B29B 17/02** (2006.01)
B09B 3/00 (2006.01)
C10B 53/07 (2006.01)

(21) 381951 (22) 2007 03 09
 (72) TOKARZ ZBIGNIEW, Bełchatów (PL)
 (73) TOKARZ ZBIGNIEW TECHNOLOGIE EKOLOGICZNE,
 Bogumińów (PL)
 (54) Sposób i zespół urządzeń do ciągłego przetwarzania odpadów
 organicznych, zwłaszcza zanieczyszczonych odpadowych tworzyw
 sztucznych

B1 (11) **211003** (41) 2008 03 03
 (51) **B29C 45/14** (2006.01)
B29C 45/20 (2006.01)
 (21) 380438 (22) 2006 08 18
 (72) OLSZOWSKI TADEUSZ, Warszawa (PL)
 (73) OLSZOWSKI TADEUSZ, Warszawa (PL)
 (54) Dysza z gorącym kanałem

B1 (11) **210808** (41) 2008 09 01
 (51) **B29C 45/14** (2006.01)
B29C 45/16 (2006.01)
B65D 39/18 (2006.01)
 (21) 381821 (22) 2007 02 22
 (72) LINDNER HUBERT, Seewalchen (AT)
 (73) B. I. P. BYARS INDUSTRIES POLAND SPÓŁKA Z OGRANICZONĄ
 ODPOWIEDZIALNOŚCIĄ, Michałów-Reginów (PL)
 (54) Sposób nanoszenia warstwy uszczelniającej na rdzeń piankowy
 korka do zamykania butelek, zwłaszcza z winem

B1 (11) **210831** (41) 2007 06 25
 (51) **B29C 47/24** (2006.01)
 (21) 378513 (22) 2005 12 22
 (72) MISZEWSKI SŁAWOMIR, Brzozówka (PL); SKOTARCZAK
 STANISŁAW, Toruń (PL); IGNACZAK IRENA, Toruń (PL); PRZYTUŁA
 JERZY, Toruń (PL); CHMIELEWICZ MARIUSZ, Chełmża (PL)
 (73) INSTYTUT INŻYNIERII MATERIAŁÓW POLIMEROWYCH
 I BARWNIKÓW, Toruń (PL)
 (54) Obrotowa głowica wytłaczarska

B1 (11) **210960** (41) 2008 09 15
 (51) **B29C 47/26** (2006.01)
B29C 47/90 (2006.01)
 (21) 381912 (22) 2007 03 05
 (72) DACYL ŁUKASZ, Jasło (PL)
 (73) INSTYTUT INŻYNIERII MATERIAŁÓW POLIMEROWYCH
 I BARWNIKÓW, Toruń (PL)
 (54) Głowica wytłaczarska

B1 (11) **211012** (41) 2006 02 06
 (51) **B29C 49/04** (2006.01)
B29C 49/50 (2006.01)
 (21) 377659 (22) 2004 01 29
 (30) 341/03 2003 03 05 CH
 517/03 2003 03 25 CH
 (86) 2004 01 29 PCT/CH04/00047
 (87) 2004 09 16 WO04/078457
 (72) DÜRINGER MARKUS, Fussach (AT); HAMMERLE MARTIN, Sulz (AT)
 (73) SOPLAR S.A., Altstätten (CH)
 (54) Sposób i urządzenie do wytwarzania pustych kształtek

B1 (11) **210816** (41) 2010 02 15
 (51) **B60K 15/00** (2006.01)
F02M 21/02 (2006.01)
 (21) 385860 (22) 2008 08 11
 (72) WENDEKER MIROSLAW, Lublin (PL); CZARNIGOWSKI JACEK,
 Lublin (PL); JAKLIŃSKI PIOTR, Lublin (PL)
 (73) WENDEKER MIROSLAW, Lublin (PL); CZARNIGOWSKI JACEK,
 Lublin (PL); JAKLIŃSKI PIOTR, Lublin (PL)
 (54) Układ i sposób zasilania paliwem gazowym silników spalinowych

B1 (11) **210910** (41) 2007 10 01
 (51) **B60N 2/02** (2006.01)
 (21) 379348 (22) 2006 03 31
 (72) STRÓŻYK ANDRZEJ, Wilkowie (PL)
 (73) STRÓŻYK ANDRZEJ PRZEDSIĘBIORSTWO PRODUKCYJNO-
 HANDLOWE ASTROMAL, Wilkowie (PL)
 (54) Podstawa fotela do pojazdów komunikacji zbiorowej

B1 (11) **210803** (41) 2007 07 09
 (51) **B60R 11/04** (2006.01)
H04N 5/225 (2006.01)
 (21) 378622 (22) 2005 12 30
 (72) CZUPRYNIAK RAFAŁ, Warszawa (PL)
 (73) PRZEMYSŁOWY INSTYTUT AUTOMATYKI I POMIARÓW PIAP,
 Warszawa (PL)
 (54) Kamera

B1 (11) **210860** (41) 2004 11 15
 (51) **B60S 1/40** (2006.01)
 (21) 363103 (22) 2002 02 01
 (30) 10108200.2 2001 02 21 DE
 (86) 2002 02 01 PCT/DE02/00375
 (87) 2002 08 29 WO02/066300
 (72) DE BLOCK PETER, Halen (BE); BRESCH FRANS, Borgloon (BE);
 WIJNANTS PETER, Wezemaal (BE)
 (73) ROBERT BOSCH GMBH, Stuttgart (DE)
 (54) Urządzenie wycieraczkowe, zwłaszcza dla szyb pojazdów me-
 chanicznych

B1 (11) **210815** (41) 2010 05 10
 (51) **B62D 37/00** (2006.01)
B62D 61/04 (2006.01)
F41A 23/34 (2006.01)
B66C 1/00 (2006.01)
B25J 5/00 (2006.01)
 (21) 386825 (22) 2008 11 07
 (72) CZUPRYNIAK RAFAŁ, Słupca (PL); JANIK BARTŁOMIEJ, Kraków (PL)
 (73) PRZEMYSŁOWY INSTYTUT AUTOMATYKI I POMIARÓW PIAP,
 Warszawa (PL)
 (54) Robot mobilny miotany

B1 (11) **210800** (41) 2009 10 12
 (51) **B62D 67/00** (2006.01)
 (21) 384829 (22) 2008 03 31
 (72) LICHODZIEJEWSKI CEZARY, Warszawa (PL); PUCHALSKI
 SŁAWOMIR, Błonie (PL); SMATER MICHAŁ, Marki (PL)
 (73) PRZEMYSŁOWY INSTYTUT AUTOMATYKI I POMIARÓW PIAP,
 Warszawa (PL)
 (54) System monitoringu stacji demontażu pojazdów

B1 (11) **211007** (41) 2005 11 14
 (51) **B62M 1/02** (2006.01)
 (21) 367669 (22) 2004 05 04
 (72) ANDRZEJEWSKA JOLANTA, Siemianowice Śląskie (PL);
 ANDRZEJEWSKI TADEUSZ, Siemianowice Śląskie (PL)
 (73) ANDRZEJEWSKA JOLANTA, Siemianowice Śląskie (PL);
 ANDRZEJEWSKI TADEUSZ, Siemianowice Śląskie (PL)
 (54) Urządzenie do napędu koła skrętnego umieszczonego w me-
 chanizmie widelca skrętnego w pojeździe jednośladowym lub dwu-
 śladowym

B1 (11) **210915** (41) 2009 02 16
 (51) **B64C 39/06** (2006.01)
B64C 3/10 (2006.01)
 (21) 383782 (22) 2007 08 13
 (72) ORKISZ MAREK, Rzeszów (PL); MAIK TOMASZ,
 Grodzisko Dolne (PL)

(73) POLITECHNIKA RZESZOWSKA IM. IGNACEGO ŁUKASIEWICZA, Rzeszów (PL)
 (54) Bezzałogowy aparat latający

B1 (11) **210893** (41) 2009 12 07
 (51) **B65B 1/32** (2006.01)
 (21) 385290 (22) 2008 05 29
 (72) ELJASIŃSKI STEFAN, Jamki (PL)
 (73) GOLIARD SPÓŁKA Z OGRANICZONĄ ODPOWIEDZIALNOŚCIĄ, Rudniki (PL)
 (54) Sposób dozowania i odważania makaronu oraz urządzenie do dozowania i odważania makaronu

B1 (11) **210821** (41) 2010 01 04
 (51) **B65B 25/14** (2006.01)
 (21) 385571 (22) 2008 07 02
 (72) TOMKIEWICZ JACEK, Luboń (PL); CHYŁA JAROSŁAW, Kościan (PL)
 (73) CHYŁA LESZEK CHYŁA JAROSŁAW LIDER-SYSTEM SPÓŁKA CYWILNA, Kościan (PL)
 (54) Narożnik ochronny

B1 (11) **210927** (41) 2006 02 06
 (51) **B65B 61/20** (2006.01)
 (21) 377431 (22) 2004 02 24
 (30) 60/449,749 2003 02 25 US
 (86) 2004 02 24 PCT/US04/05066
 (87) 2004 09 10 WO04/076322
 (72) CADIEUX EDMOND J. JR., Midlothian (US); CAMPBELL STEVEN M., Mechanicsville (US); EVANS JAMES D., Chesterfield (US); RINEHART STEVEN R., Chesterfield (US); SCOTT ROBERT G., Midlothian (US); SMITH BARRY S., Hopewell (US); SPIERS STEVEN F., Richmond (US); CARNEAL LINWOOD H. JR., Richmond (US); GOODMAN HUBERT COLEMAN JR., Richmond (US); ROBY JOSHUA L., Mechanicsville (US)
 (73) PHILIP MORRIS PRODUCTS S.A., Neuchatel (CH)
 (54) Sposób i urządzenie do zaginania i nakładania zagiętych ulotek informacyjnych onsert na artykuły

B1 (11) **210959** (41) 2008 05 26
 (51) **B65D 75/30** (2006.01)
B65D 75/48 (2006.01)
B65B 9/04 (2006.01)
B65B 25/06 (2006.01)
 (21) 383946 (22) 2007 12 04
 (72) KIERNICKI RYSZARD, Lublin (PL)
 (73) MULTIVAC SPÓŁKA Z OGRANICZONĄ ODPOWIEDZIALNOŚCIĄ, Natalin (PL)
 (54) Opakowanie foliowe

B1 (11) **210801** (41) 2007 12 10
 (51) **B65G 19/28** (2006.01)
E21F 13/02 (2006.01)
 (21) 382521 (22) 2007 05 28
 (30) 102006025517.8 2006 05 30 DE
 (72) SCHMIDT SIEGFRIED, Bottrop (DE); MERTEN GERHARD, Lünen (DE); MEYA HANS, Werne (DE); WIRTZ JÖRG, Hattingen (DE); PRUSS INGO, Wuppertal (DE); SCHÜRER KARL-HEINZ, Herne (DE); BRÜGGEMANN REINHOLD, Dortmund (DE)
 (73) DBT GmbH, Lünen (DE)
 (54) Przenośnik zgrzeblowy, zwłaszcza chodnikowy przenośnik przesypany i ostrogorynna przenośnika zgrzeblowego, zwłaszcza chodnikowego przenośnika przesypanego

B1 (11) **210906** (41) 2009 08 03
 (51) **B65G 19/28** (2006.01)
 (21) 384326 (22) 2008 01 25
 (72) ŁABĘCKI MIROSŁAW, Świerklany (PL); KOLARCZYK SZYMON, Piecie (PL)

(73) RYBNICKA FABRYKA MASZYN RYFAMA SPÓŁKA AKCYJNA, Rybnik (PL)
 (54) Przenośnik zgrzeblowy

B1 (11) **211001** (41) 2007 01 08
 (51) **B65G 21/10** (2006.01)
E21F 13/00 (2006.01)
 (21) 375909 (22) 2005 06 27
 (72) RAŚ JADWIGA, Piotrków Trybunalski (PL); WÓJCICKI WALDEMAR, Piotrków Trybunalski (PL); CYBART ARTUR, Piotrków Trybunalski (PL)
 (73) FABRYKA MASZYN GÓRNICZYCH PIOMA SPÓŁKA AKCYJNA, Piotrków Trybunalski (PL)
 (54) Przenośnik taśmowy z osłonami bocznymi

B1 (11) **210825** (41) 2009 03 16
 (51) **B65G 23/00** (2006.01)
 (21) 384322 (22) 2008 01 24
 (23) 2007 09 11 Międzynarodowe Targi Górniczo-Przemysłowe Energetycznego i Hutniczego
 (72) WÓJCICKI WALDEMAR, Piotrków Trybunalski (PL); FAMULSKI WIESŁAW, Piotrków Trybunalski (PL); SONTA LESZEK, Piotrków Trybunalski (PL); HEJNIAK DARIUSZ, Moszczenica (PL)
 (73) FABRYKA MASZYN GÓRNICZYCH PIOMA SPÓŁKA AKCYJNA, Piotrków Trybunalski (PL)
 (54) Stacja napędowa przenośnika taśmowego

B1 (11) **210818** (41) 2009 11 23
 (51) **B65G 47/52** (2006.01)
B65B 19/04 (2006.01)
A24C 5/35 (2006.01)
 (21) 385206 (22) 2008 05 16
 (72) GIELNIEWSKI ADAM, Radom (PL); OWCZAREK RADOSŁAW, Radom (PL); SIKORA LESZEK, Radom (PL); FIGARSKI JACEK, Szydłowiec (PL); SIARA RYSZARD, Radom (PL)
 (73) INTERNATIONAL TOBACCO MACHINERY POLAND SPÓŁKA Z OGRANICZONĄ ODPOWIEDZIALNOŚCIĄ, Radom (PL)
 (54) Zespół magazynująco-transportowy dla podłużnych elementów prętopodobnych, jak również sposób sterowania przepływem masowym oraz napełniania i opróżniania zespołu magazynująco-transportowego dla podłużnych elementów prętopodobnych

B1 (11) **210851** (41) 2010 05 10
 (51) **B65H 69/00** (2006.01)
B65H 19/18 (2006.01)
 (21) 386421 (22) 2008 11 03
 (72) KLEMENTOWICZ KRYSZTIAN, Lublin (PL)
 (73) KLEMENTOWICZ KRYSZTIAN PRZEDSIĘBIORSTWO PRODUKCYJNO-HANDLOWE, Lublin (PL)
 (54) Zmianiacz taśmy tulejarki

B1 (11) **210847** (41) 2008 10 13
 (51) **B66B 1/32** (2006.01)
B66D 5/26 (2006.01)
 (21) 382169 (22) 2007 04 10
 (72) KOWAL LESZEK, Zabrze (PL); MEDER ANDRZEJ, Zabrze (PL); BARAŃSKA HANNA, Gliwice (PL)
 (73) INSTYTUT TECHNIKI GÓRNICZEJ KOMAG, Gliwice (PL)
 (54) Układ sterowania cylindra manewrowego w sprzężonych napędach hamulcowych odwodzonych pneumatycznie

B1 (11) **210813** (41) 2008 07 07
 (51) **B66F 9/24** (2006.01)
B60K 31/00 (2006.01)
 (21) 381483 (22) 2007 01 05
 (72) KUSIAK MARKUS, Hamburg (DE)
 (73) ELOKON POLSKA SPÓŁKA Z OGRANICZONĄ ODPOWIEDZIALNOŚCIĄ, Warszawa (PL)
 (54) Układ ograniczający prędkość wózka widłowego

B1 (11) **210946** (41) 2009 09 28
 (51) **C01B 31/04** (2006.01)
B82B 3/00 (2006.01)
 (21) 384781 (22) 2008 03 26
 (72) ARABCZYK WALERIAN, Szczecin (PL); NARKIEWICZ URSZULA, Szczecin (PL); PEŁECH IWONA, Szczecin (PL)
 (73) ZACHODNIOPOMORSKI UNIwersYTET TECHNOLOGICZNY W SZCZECINIE, Szczecin (PL)
 (54) Sposób wytwarzania nanorurek węglowych

B1 (11) **210937** (41) 2009 10 12
 (51) **C01G 49/00** (2006.01)
C01G 39/00 (2006.01)
C01G 51/00 (2006.01)
C01G 53/00 (2006.01)
B82B 3/00 (2006.01)
C01B 21/06 (2006.01)
 (21) 384834 (22) 2008 04 01
 (72) ARABCZYK WALERIAN, Szczecin (PL); NARKIEWICZ URSZULA, Szczecin (PL); PEŁECH IWONA, Szczecin (PL); PODSIADŁY MARCIN, Stargard szczeciński (PL); EKIEREWA, Gryfino (PL); PELKA RAFAŁ, Bytom (PL)
 (73) ZACHODNIOPOMORSKI UNIwersYTET TECHNOLOGICZNY W SZCZECINIE, Szczecin (PL)
 (54) Sposób wytwarzania nanokrystalicznych metali przejściowych i ich związków w postaci rozproszonej w matrycy węglowej

B1 (11) **210919** (41) 2009 03 16
 (51) **C02F 1/64** (2006.01)
C02F 1/74 (2006.01)
 (21) 383260 (22) 2007 09 03
 (72) WIERZBICKI KRZYSZTOF, Warszawa (PL); WOWK JÓZEF, Leszno (PL)
 (73) INSTYTUT TECHNOLOGICZNO-PRZYRODNICZY, Falenty (PL); WOWK JÓZEF PRZEDSIĘBIORSTWO OPTIMALIZACJI PROCESÓW ENERGETYCZNYCH ENERGOOPT, Leszno (PL)
 (54) Zbiornik do uzdatniania wody

B1 (11) **210890** (41) 2009 10 26
 (51) **C02F 3/12** (2006.01)
C02F 1/62 (2006.01)
 (21) 385035 (22) 2008 04 25
 (72) JĘCZALIK MACIEJ, Kielce (PL); TABERNACKA AGNIESZKA, Warszawa (PL); KARWOWSKA EWA, Błonie (PL)
 (73) HYDROGEOTECHNIKA SPÓŁKA Z OGRANICZONĄ ODPOWIEDZIALNOŚCIĄ, Kielce (PL)
 (54) Bioreaktor do usuwania metali ze ścieków przemysłowych

B1 (11) **210902** (41) 2009 08 17
 (51) **C02F 11/00** (2006.01)
C05F 9/00 (2006.01)
C05F 7/00 (2006.01)
C05F 3/00 (2006.01)
 (21) 384414 (22) 2008 02 08
 (72) HARASIMOWICZ-HERMANN GRAŻYNA, Bydgoszcz (PL); HERMANN JANUSZ, Bydgoszcz (PL)
 (73) UNIwersYTET TECHNOLOGICZNO-PRZYRODNICZY IM. JANA I JĘDRZEJA ŚNIADECKICH, Bydgoszcz (PL)
 (54) Sposób katalitycznego utleniania odorów

B1 (11) **210855** (41) 2005 09 19
 (51) **C03C 13/00** (2006.01)
 (21) 373871 (22) 2003 01 02
 (30) 0200162.6 2002 01 04 GB
 (86) 2003 01 02 PCT/GB03/00003
 (87) 2003 07 24 WO03/059835
 (72) JUBB GARY ANTHONY, Wirral (GB); FREEMAN CRAIG JOHN, Wirral (GB)

(73) THE MORGAN CRUCIBLE COMPANY PLC, Windsor (GB)
 (54) Wyrób w postaci izolacji termicznej i jego zastosowanie

B1 (11) **210792** (41) 2004 10 18
 (51) **C03C 17/02** (2006.01)
B44C 1/28 (2006.01)
B32B 3/10 (2006.01)
 (21) 359544 (22) 2003 04 04
 (72) PIEKARCZYK MAREK, Chorzów (PL)
 (73) PIEKARCZYK MAREK, Chorzów (PL)
 (54) Sposób tworzenia szklanych reprodukcji obrazów

B1 (11) **210921** (41) 2009 09 14
 (51) **C04B 18/30** (2006.01)
B09B 3/00 (2006.01)
 (21) 384611 (22) 2008 03 06
 (72) UZUNOW ELŻBIETA, Topolin (PL); GÓRALCZYK STEFAN, Warszawa (PL); MAZELA ADAM, Warszawa (PL)
 (73) INSTYTUT MECHANIZACJI BUDOWNICTWA I GÓRNICICTWA SKALNEGO, Warszawa (PL)
 (54) Sposób otrzymywania kruszywa lekkiego z odpadów komunalnych i przemysłowych

B1 (11) **211020** (41) 2005 04 18
 (51) **C04B 35/56** (2006.01)
 (21) 369364 (22) 2002 12 19
 (30) 2001-389459 2001 12 21 JP
 (86) 2002 12 19 PCT/JP02/13273
 (87) 2003 07 03 WO03/053880
 (72) MORIMOTO KENJI, Nagoya (JP); KAWASAKI SHINJI, Nagoya (JP); SAKAI HIROAKI, Nagoya (JP)
 (73) NGK INSULATORS, LTD., Nagoya (JP)
 (54) Sposób wytwarzania materiału zawierającego krzem o dużej przewodności cieplnej

B1 (11) **210846** (41) 2011 03 14
 (51) **C04B 38/00** (2006.01)
 (62) 370184
 (21) 393151 (22) 2004 09 20
 (72) KUBICA STEFAN, Zabrze (PL)
 (73) INSTYTUT INŻYNIERII MATERIAŁÓW POLIMEROWYCH I BARWNIKÓW, Toruń (PL)
 (54) Sposób wytwarzania lekkiego mineralno-pucolanowego betonu komórkowego

B1 (11) **210798** (41) 2011 03 14
 (51) **C05C 1/02** (2006.01)
C05G 3/00 (2006.01)
 (21) 388975 (22) 2009 09 07
 (72) KOZIOŁ BOLESŁAW, Puławy (PL)
 (73) INSTYTUT NAWOZÓW SZTUCZNYCH, Puławy (PL)
 (54) Preparat do kondycjonowania saletry amonowej

B1 (11) **210799** (41) 2011 03 14
 (51) **C05C 1/02** (2006.01)
C05G 3/00 (2006.01)
 (21) 388976 (22) 2009 09 07
 (72) KOZIOŁ BOLESŁAW, Puławy (PL)
 (73) INSTYTUT NAWOZÓW SZTUCZNYCH, Puławy (PL)
 (54) Sposób otrzymywania preparatu do kondycjonowania saletry amonowej

B1 (11) **210972** (41) 2010 12 20
 (51) **C05F 11/00** (2006.01)
C05F 17/02 (2006.01)
A01K 67/033 (2006.01)
 (21) 388249 (22) 2009 06 10
 (72) PARAFINIUK STASNISŁAW, Romaszki (PL)

(73) PARAFINIUK STANISŁAW, Romaszki (PL)
(54) Sposób i urządzenie do pozyskiwania nawozu organicznego od dżdżownicy kalifornijskiej o nazwie Eisenia foetida

B1 (11) **210989** (41) 2009 03 16

(51) **C07B 37/12** (2006.01)
C07C 211/63 (2006.01)
C07C 215/40 (2006.01)
B01J 31/02 (2006.01)
B01J 31/26 (2006.01)

(21) 383310 (22) 2007 09 10
(72) PERNAK JULIUSZ, Poznań (PL); SYGUDA ANNA, Częstochowa (PL); JANUS EWA, Goleniów (PL)
(73) POLITECHNIKA POZNAŃSKA, Poznań (PL)
(54) Sposób otrzymywania produktu reakcji Dielsa-Aldera w amoniowych cieczach jonowych-pochodnych deanolu

B1 (11) **210938** (41) 2011 05 23

(51) **C07C 1/207** (2006.01)
C07C 9/04 (2006.01)

(21) 389490 (22) 2009 11 09
(72) MOZIA SYLWIA, Szczecin (PL); HECIAK ALEKSANDRA, Dobiegniew (PL); MORAWSKI ANTONI WALDEMAR, Szczecin (PL)
(73) ZACHODNIOPOMORSKI UNIWERSYTET TECHNOLOGICZNY W SZCZECINIE, Szczecin (PL)
(54) Sposób otrzymywania mieszaniny wodoru oraz węglowodorów alifatycznych, zwłaszcza metanu

B1 (11) **210939** (41) 2011 05 23

(51) **C07C 1/207** (2006.01)
C07C 9/04 (2006.01)

(21) 389491 (22) 2009 11 09
(72) MOZIA SYLWIA, Szczecin (PL); HECIAK ALEKSANDRA, Dobiegniew (PL); MORAWSKI ANTONI WALDEMAR, Szczecin (PL)
(73) ZACHODNIOPOMORSKI UNIWERSYTET TECHNOLOGICZNY W SZCZECINIE, Szczecin (PL)
(54) Sposób otrzymywania mieszaniny wodoru oraz węglowodorów alifatycznych, zwłaszcza metanu

B1 (11) **210940** (41) 2011 05 23

(51) **C07C 1/207** (2006.01)
C07C 9/04 (2006.01)

(21) 389492 (22) 2009 11 09
(72) MOZIA SYLWIA, Szczecin (PL); HECIAK ALEKSANDRA, Dobiegniew (PL); MORAWSKI ANTONI WALDEMAR, Szczecin (PL)
(73) ZACHODNIOPOMORSKI UNIWERSYTET TECHNOLOGICZNY W SZCZECINIE, Szczecin (PL)
(54) Sposób otrzymywania mieszaniny wodoru oraz węglowodorów alifatycznych, zwłaszcza metanu

B1 (11) **211023** (41) 2010 09 13

(51) **C07C 2/50** (2006.01)
C07C 13/00 (2006.01)

(21) 387428 (22) 2009 03 09
(72) JANUS EWA, Goleniów (PL); BITTNER BOŻENA, Bydgoszcz (PL); STEFANIAK WALDEMAR, Zaklików (PL)
(73) ZACHODNIOPOMORSKI UNIWERSYTET TECHNOLOGICZNY W SZCZECINIE, Szczecin (PL)
(54) Sposób otrzymywania pochodnej norbornenu w reakcji Dielsa-Aldera

B1 (11) **211029** (41) 2011 01 17

(51) **C07C 7/00** (2006.01)

(21) 388453 (22) 2009 07 03
(72) BUDNER ZBIGNIEW, Kędzierzyn-Koźle (PL); DULA JANUSZ, Kędzierzyn-Koźle (PL); LACH JÓZEF, Kędzierzyn-Koźle (PL); ŁADAK TOMASZ, Kędzierzyn-Koźle (PL); GARBACIAK JERZY, Kędzierzyn-Koźle (PL); ZWIERZ KRYSZYNA, Kędzierzyn-Koźle (PL)

(73) INSTYTUT CIĘŻKIEJ SYNTEZY ORGANICZNEJ BLACHOWNIA, Kędzierzyn-Koźle (PL)
(54) Sposób otrzymywania rozpuszczalników z solwentnafty karbochemicznej

B1 (11) **210895** (41) 2010 03 15

(51) **C07C 15/52** (2006.01)
(21) 386071 (22) 2008 09 12
(72) MARCINIEC BOGDAN, Swarzędz (PL); PRUKAŁA WIESŁAW, Poznań (PL)

(73) UNIWERSYTET IM. ADAMA MICKIEWICZA, Poznań (PL)
(54) Sposób otrzymywania podstawionych 1,3,5-tri(E)-styrylobenzenów

B1 (11) **210894** (41) 2010 03 15

(51) **C07C 15/52** (2006.01)
(21) 386072 (22) 2008 09 12
(72) MARCINIEC BOGDAN, Swarzędz (PL); PRUKAŁA WIESŁAW, Poznań (PL)

(73) UNIWERSYTET IM. ADAMA MICKIEWICZA, Poznań (PL)
(54) Nowesymetrycznie podstawione 1,2,4,5-tetra(E)-styrylobenzeny oraz sposób otrzymywania podstawionych 1,2,4,5-tetra(E)-styrylobenzenów

B1 (11) **210903** (41) 2009 03 02

(51) **C07C 29/62** (2006.01)
C07C 31/34 (2006.01)

(21) 383157 (22) 2007 08 17
(72) REMIEZOWICZ ERYK, Osowiec (PL); RUCZYŃSKI LECH, Bydgoszcz (PL); SEMRAU PIOTR, Bydgoszcz (PL); KOZIEL TADEUSZ, Bydgoszcz (PL); GOŹDZIKIEWICZ MARCIN, Toruń (PL); GORZKA ANDRZEJ, Bydgoszcz (PL); LINKIEWICZ ANDRZEJ, Bydgoszcz (PL); KOZIEL MAREK, Bydgoszcz (PL); SARNOWSKI RYSZARD, Toruń (PL)
(73) ZAKŁADY CHEMICZNE ZACHEM SPÓŁKA AKCYJNA, Bydgoszcz (PL)
(54) Sposób otrzymywania monochloropropanoli i dichloropropanoli

B1 (11) **210882** (41) 2010 03 29

(51) **C07C 33/03** (2006.01)
C07C 29/14 (2006.01)

(21) 386104 (22) 2008 09 17
(72) GLIŃSKI MAREK, Warszawa (PL); ULKOWSKA URSZULA, Warszawa (PL)
(73) POLITECHNIKA WARSZAWSKA, Warszawa (PL)
(54) Sposób wytwarzania alkoholu alilowego

B1 (11) **210812** (41) 2008 08 18

(51) **C07C 39/16** (2006.01)
C07C 37/20 (2006.01)

(21) 381757 (22) 2007 02 14
(72) TKACZ BOGUSŁAW, Kędzierzyn-Koźle (PL); RDESIŃSKA-ĆWIK TERESA, Kędzierzyn-Koźle (PL); KULESZA KAMIL, Kędzierzyn-Koźle (PL); KRUEGER ANDRZEJ, Kędzierzyn-Koźle (PL); MATYJA STANISŁAW, Kędzierzyn-Koźle (PL); MAJCHRZAK MARIA, Kędzierzyn-Koźle (PL); BALCEROWIAK WOJCIECH, Kędzierzyn-Koźle (PL); BANAS BOŻENA, Kuźnia Raciborska (PL); IWANEJKO ALINA, Kędzierzyn-Koźle (PL); JASIENKIEWICZ JERZY, Kędzierzyn-Koźle (PL)
(73) INSTYTUT CIĘŻKIEJ SYNTEZY ORGANICZNEJ BLACHOWNIA, Kędzierzyn-Koźle (PL)
(54) Sposób otrzymywania bisfenolu A

B1 (11) **210887** (41) 2011 05 23

(51) **C07C 45/36** (2006.01)
C07C 47/228 (2006.01)
(21) 389527 (22) 2009 11 10
(72) BAJ STEFAN, Gliwice (PL); CHROBOK ANNA, Gliwice (PL); JARZĘBSKI ANDRZEJ, Zabrze (PL); PUDŁO WOJCIECH, Chorzów (PL)

(73) POLITECHNIKA ŚLĄSKA, Gliwice (PL)
 (54) Sposób otrzymywania aldehydów z pierwszorzędowych alkoholi

B1 (11) **210892** (41) 2010 04 26

(51) **C07C 49/12** (2006.01)

C07C 49/20 (2006.01)

(21) 386281 (22) 2008 10 14

(72) URBANIAK WŁODZIMIERZ, Poznań (PL); STANISZEWSKI BARTOSZ, Poznań (PL)

(73) UNIWERSYTET IM. ADAMA MICKIEWICZA, Poznań (PL)

(54) Sposób otrzymywania 3-podstawionych pochodnych β -diketonów

B1 (11) **210897** (41) 2009 12 21

(51) **C07C 57/26** (2006.01)

(21) 385408 (22) 2008 06 10

(72) LOCHYŃSKI STANISŁAW, Wrocław (PL); WINCZA EWELINA, Wrocław (PL)

(73) POLITECHNIKA WROCŁAWSKA, Wrocław (PL)

(54) Nowy chiralny kwas (3R)-(+)-3-[[1S, 5R)-6, 6-dimetylobicyklo [3.1.0] heks-2-en-2-ylo] butanowy i sposób jego wytwarzania

B1 (11) **210881** (41) 2010 02 15

(51) **C07C 67/30** (2006.01)

(21) 385803 (22) 2008 08 01

(72) OCHAL ZBIGNIEW, Warszawa (PL); GAJADHUR ALVIN, Warszawa (PL)

(73) POLITECHNIKA WARSZAWSKA, Warszawa (PL)

(54) Sposób wytwarzania estrów alkilowych, pochodnych kwasu (R)-(+)-2-fenoksypropionowego

B1 (11) **210899** (41) 2010 03 29

(51) **C07C 67/30** (2006.01)

C07F 9/40 (2006.01)

(21) 386130 (22) 2008 09 23

(72) SOROKA MIROŚLAW, Wrocław (PL); GOLDEMAN WALDEMAR, Racibórz (PL)

(73) POLITECHNIKA WROCŁAWSKA, Wrocław (PL)

(54) Nowe estry alkilowe kwasów ω -[[bis(dialkoksyfosono)metylo]amino]-alkanowych oraz sposób ich wytwarzania

B1 (11) **210884** (41) 2010 03 29

(51) **C07C 67/30** (2006.01)

C07F 9/40 (2006.01)

(21) 386131 (22) 2008 09 23

(72) SOROKA MIROŚLAW, Wrocław (PL); GOLDEMAN WALDEMAR, Racibórz (PL)

(73) POLITECHNIKA WROCŁAWSKA, Wrocław (PL)

(54) Sposób wytwarzania estrów alkilowych kwasów [[bis(dialkoksyfosono)metylo]amino]etanowych

B1 (11) **210868** (41) 2003 09 08

(51) **C07C 67/055** (2006.01)

C07C 69/15 (2006.01)

C07C 11/04 (2006.01)

C07C 7/11 (2006.01)

(21) 352762 (22) 2000 06 19

(30) 09/342,938 1999 06 29 US

(86) 2000 06 19 PCT/US00/16823

(87) 2001 01 04 WO01/00559

(72) COLLING PHILIP M., Corpus Christi (US); HAUSER LUNA RAUL A., Coatzacoalcos (MX)

(73) CELANESE INTERNATIONAL CORPORATION, Dallas (US)

(54) Sposób odzyskiwania etylenu

B1 (11) **210936** (41) 2010 07 19

(51) **C07C 69/22** (2006.01)

C07C 67/00 (2006.01)

(21) 390262 (22) 2010 01 25

(72) WIŃSKA KATARZYNA, Wrocław (PL); WAWRZEŃCZYK

CZESŁAW, Wrocław (PL); KULA JÓZEF, Łódź (PL)

(73) UNIWERSYTET PRZYRODNICZY WE WROCŁAWIU, Wrocław (PL)

(54) Nowe propioniany 4,4-dimetylocykloheks-2-en-1-yli i sposób ich otrzymywania

B1 (11) **210943** (41) 2010 07 19

(51) **C07C 69/22** (2006.01)

C07C 67/00 (2006.01)

(21) 390263 (22) 2010 01 25

(72) WIŃSKA KATARZYNA, Wrocław (PL); WAWRZEŃCZYK

CZESŁAW, Wrocław (PL); KULA JÓZEF, Łódź (PL)

(73) UNIWERSYTET PRZYRODNICZY WE WROCŁAWIU, Wrocław (PL)

(54) Nowe propioniany 5,5-dimetylocykloheks-2-en-1-yli i sposób ich otrzymywania

B1 (11) **210942** (41) 2010 07 19

(51) **C07C 69/22** (2006.01)

C07C 67/00 (2006.01)

(21) 390264 (22) 2010 01 25

(72) WIŃSKA KATARZYNA, Wrocław (PL); WAWRZEŃCZYK

CZESŁAW, Wrocław (PL); KULA JÓZEF, Łódź (PL)

(73) UNIWERSYTET PRZYRODNICZY WE WROCŁAWIU, Wrocław (PL)

(54) Nowe propioniany 6,6-dimetylocykloheks-2-en-1-yli i sposób ich otrzymywania

B1 (11) **211024** (41) 2010 06 21

(51) **C07C 69/753** (2006.01)

C07C 67/30 (2006.01)

C07B 37/12 (2006.01)

(21) 386753 (22) 2008 12 09

(72) JANUS EWA, Goleniów (PL); STEFANIAK WALDEMAR, Szczecin (PL);

MILCHERT EUGENIUSZ, Szczecin (PL); BITTNER BOŻENA, Bydgoszcz (PL)

(73) ZACHODNIOPOMORSKI UNIWERSYTET TECHNOLOGICZNY

W SZCZECINIE, Szczecin (PL)

(54) Sposób otrzymywania pochodnej norbornenu w reakcji Dielsa-Aldera

B1 (11) **210891** (41) 2010 06 07

(51) **C07C 211/62** (2006.01)

C07C 209/20 (2006.01)

C07C 303/32 (2006.01)

(21) 386626 (22) 2008 11 27

(72) PERNAK JULIUSZ, Poznań (PL); KOT MARIUSZ, Wolin (PL)

(73) POLITECHNIKA POZNAŃSKA, Poznań (PL)

(54) Protonowe amoniowe ciecze jonowe z anionem alkilobenzeno-sulfonowym oraz sposób wytwarzania protonowych amoniowych cieczy jonowych z anionem alkilobenzenosulfonowym

B1 (11) **210896** (41) 2009 11 23

(51) **C07C 215/10** (2006.01)

(21) 385222 (22) 2008 05 19

(72) PIASECKI ANDRZEJ, Wrocław (PL); PIŁAKOWSKA-PIETRAS

DOROTA, Wrocław (PL); BRZOZOWSKA KATARZYNA, Bielsko-Biała

(PL); MANDZIAK KAMILA, Bolesławiec (PL)

(73) POLITECHNIKA WROCŁAWSKA, Wrocław (PL)

(54) Nowe sole N-[2-(alkoksykarbonylo)etylo]-N-metylo-1-amino-1-dezoksy-D-glucitoli i sposób ich wytwarzania

B1 (11) **210886** (41) 2010 07 05

(51) **C07C 231/02** (2006.01)

C07C 233/78 (2006.01)

(21) 386906 (22) 2008 12 22

(72) WILK KAZIMIERA ANNA, Wrocław (PL); SKRZELA RENATA,

Gromadka (PL); PIASECKI ANDRZEJ, Wrocław (PL)

(73) POLITECHNIKA WROCŁAWSKA, Wrocław (PL)

(54) Sposób wytwarzania alifatycznych amidów 3,3'-iminobis (N,N-dimetylopropyloaminy)

B1 (11) **210930** (41) 2005 08 08

(51) **C07C 233/58** (2006.01)
C07C 237/38 (2006.01)
C07D 209/08 (2006.01)
C07D 213/83 (2006.01)
C07D 231/14 (2006.01)
C07D 241/24 (2006.01)
C07D 263/34 (2006.01)
C07D 277/56 (2006.01)
C07D 333/38 (2006.01)
A61K 31/166 (2006.01)
A61P 9/00 (2006.01)

(21) 373068 (22) 2003 07 24
(30) 02017587.3 2002 08 07 EP
(86) 2003 07 24 PCT/EP03/08104
(87) 2004 02 19 WO04/014842
(72) STROBEL HARTMUT, Liederbach (DE); WOHLFART PAULUS, Bensheim (DE); BELOW PETER, Frankfurt (DE)
(73) SANOFI-AVENTIS DEUTSCHLAND GMBH, Frankfurt nad Menem (DE)
(54) Acylowane arylocykloalkoaminy, ich zastosowanie jako środków farmaceutycznych, preparat farmaceutyczny oraz zastosowanie tych związków do wytwarzania środka leczniczego

B1 (11) **210885** (41) 2010 05 10

(51) **C07C 235/00** (2006.01)
(21) 386395 (22) 2008 10 30
(72) LOCHYŃSKI STANISŁAW, Wrocław (PL); GAJCY KAMILA, Tychy (PL); PEKALA JOLANTA, Dębica (PL)
(73) POLITECHNIKA WROCŁAWSKA, Wrocław (PL)
(54) Nowy chiralny acetoksykarbaminian dimetylocyklopropanu i sposób jego wytwarzania

B1 (11) **210898** (41) 2010 01 18

(51) **C07C 271/10** (2006.01)
(21) 385632 (22) 2008 07 09
(72) LOCHYŃSKI STANISŁAW, Wrocław (PL); GAJCY KAMILA, Tychy (PL); PEKALA JOLANTA, Dębica (PL)
(73) POLITECHNIKA WROCŁAWSKA, Wrocław (PL)
(54) Nowy chiralny ketokarbaminian dimetylocyklopropanu i sposób jego wytwarzania

B1 (11) **210948** (41) 2005 05 30

(51) **C07D 201/16** (2006.01)
(21) 363790 (22) 2003 11 28
(72) GRYTA MAREK, Szczecin (PL); KARAKULSKI KRZYSZTOF, Szczecin (PL); MORAWSKI WALDEMAR ANTONI, Szczecin (PL)
(73) ZACHODNIOPOMORSKI UNIwersYTET TECHNOLOGICZNY W SZCZECINIE, Szczecin (PL)
(54) Sposoby zagospodarowania ścieków z produkcji poliamidu

B1 (11) **210864** (41) 2001 08 27

(51) **C07D 209/88** (2006.01)
(21) 343528 (22) 1999 04 16
(30) 9808069.0 1998 04 16 GB
(86) 1999 04 16 PCT/GB99/01167
(87) 1999 10 28 WO99/54302
(72) BRACKENRIDGE IAN, Abingdon (GB); MCGEE CAROLINE, Abingdon (GB); MCINTYRE STEVEN, Abingdon (GB); KNIGHT JOHN, Abingdon (GB); HARTLEY DAVID, Knebworth (GB)
(73) VERNALIS LIMITED, Wokingham (GB)
(54) Sposób wytwarzania R-(+)-6-karboksyamido-3-N-metyloamino-1,2,3,4-tetrahydrokarbazolu

B1 (11) **211016** (41) 2003 10 20

(51) **C07D 211/86** (2006.01)
C07C 49/403 (2006.01)
C07C 49/603 (2006.01)

(21) 359520 (22) 2003 04 03

(30) 598/02 2002 04 09 CH
(72) SCHNEIDER HERMANN, Bazylea (CH); LÜTHY CHRISTOPH, Bazylea (CH); EDMUNDS ANDREW, Bazylea (CH)
(73) SYNGENTA PARTICIPATIONS AG, Bazylea (CH)
(54) Sposób wytwarzania cyklicznych diketonów

B1 (11) **211000** (41) 2005 07 11

(51) **C07D 215/233** (2006.01)
C07D 215/56 (2006.01)
C07D 401/04 (2006.01)
C07D 471/04 (2006.01)
(21) 364304 (22) 2003 12 31
(72) KACZMAREK ŁUKASZ, Warszawa (PL); BADOWSKA-ROŚŁONEK KATARZYNA, Otwock (PL); GLICE MAGDALENA, Warszawa (PL); SZELEJEWSKI WIESŁAW, Warszawa (PL)
(73) INSTYTUT FARMACEUTYCZNY, Warszawa (PL); ZAKŁADY FARMACEUTYCZNE POLPHARMA SPÓŁKA AKCYJNA, Starogard Gdański (PL)
(54) Sposób wytwarzania estrów kwasów chinolonokarboksylowych

B1 (11) **211018** (41) 2004 09 20

(51) **C07D 223/16** (2006.01)
A61K 31/55 (2006.01)
A61P 25/28 (2006.01)
(21) 360991 (22) 2001 11 02
(30) 60/249,656 2000 11 17 US
(86) 2001 11 02 PCT/US01/27795
(87) 2002 05 23 WO02/40451
(72) KOENIG THOMAS MITCHELL, Camby (US); AUDIA JAMES EDMUND, Indianapolis (US); MITCHELL DAVID, Indianapolis (US); MCDANIEL STACEY LEIGH, Martinsville (US); BUCCILLI LYNNE ANN, Indianapolis (US); ENGEL GARY LOWELL, Greenwood (US); AIKINS JAMES ABRAHAM, Pendleton (US)
(73) ELI LILLY AND COMPANY, Indianapolis (US)
(54) Krystaliczny związek laktamowy, kompozycja farmaceutyczna i sposób wytwarzania krystalicznego związku laktamowego

B1 (11) **210926** (41) 2006 11 27

(51) **C07D 239/26** (2006.01)
C07D 333/10 (2006.01)
C07D 409/14 (2006.01)
G01N 27/00 (2006.01)
(21) 375293 (22) 2005 05 23
(72) IDZIK KRZYSZTOF, Legnica (PL); SOŁODUCHO JADWIGA, Wrocław (PL); CHYLA ANTONI, Wrocław (PL)
(73) POLITECHNIKA WROCŁAWSKA, Wrocław (PL)
(54) Pochodna bis(fenylotiofenopirymidyny i sposób wytwarzania pochodnej bis(fenylotiofenopirymidyny)

B1 (11) **211025** (41) 2005 10 03

(51) **C07D 251/42** (2006.01)
(21) 366673 (22) 2004 03 29
(72) KAMIŃSKI ZBIGNIEW, Łódź (PL); KOLESIŃSKA BEATA, Łódź (PL); KOLESIŃSKA JUSTYNA, Łódź (PL); JASTRZĄBEK KONRAD, Łódź (PL)
(73) POLITECHNIKA ŁÓDZKA, Łódź (PL); KAMIŃSKI ZBIGNIEW, Łódź (PL); KOLESIŃSKA BEATA, Łódź (PL)
(54) Czwartorzędowe sole N-(3,5-dipodstawionych-2,4,6-triazynylo-1-) amoniowych kwasów sulfonowych i ich zastosowanie

B1 (11) **210934** (41) 2006 02 20

(51) **C07D 263/12** (2006.01)
C07C 233/18 (2006.01)
C07C 233/22 (2006.01)
(21) 378059 (22) 2004 02 04
(30) 2003-030547 2003 02 07 JP
2003-138621 2003 05 16 JP
(86) 2004 02 04 PCT/JP04/01133

(87) 2004 08 19 WO04/069815
 (72) ITAGAKI MAKOTO, Katano (JP); MASUMOTO KATSUHISA, Ibaraki (JP)
 (73) SUMITOMO CHEMICAL COMPANY, LIMITED, Tokyo (JP)
 (54) Optycznie czynne pochodne bisoksazoliny, sposób wytwarzania tych związków, substraty i sposób ich wytwarzania

B1 (11) **210871** (41) 2006 01 09
 (51) **C07D 263/22** (2006.01)
C07D 413/12 (2006.01)
A61K 31/421 (2006.01)
A61K 31/422 (2006.01)
A61P 3/10 (2006.01)
 (21) 376920 (22) 2003 10 31
 (30) 02025001.5 2002 11 08 EP
 (86) 2003 10 31 PCT/EP03/12189
 (87) 2004 05 21 WO04/041275
 (72) BINGGELI ALFRED, Binningen (CH); GREETHER UWE, Efringen-Kirchen (DE); HILPERT HANS, Münchenstein (CH); HIRTH GEORGES, Colmar (FR); MAERKI HANS-PETER, Bazylea (CH); MEYER MARKUS, Neuenburg (DE); MOHR PETER, Bazylea (CH)
 (73) F.HOFFMANN-LA ROCHE AG, Bazylea (CH)
 (54) Pochodne oksazolu, sposób ich wytwarzania, środki farmaceutyczne i zastosowanie pochodnych oksazolu

B1 (11) **210941** (41) 2011 05 23
 (51) **C07D 301/00** (2006.01)
C07D 301/12 (2006.01)
C07D 303/00 (2006.01)
 (21) 389567 (22) 2009 11 16
 (72) WRÓBLEWSKA AGNIESZKA, Szczecin (PL); MEISSNER EGBERT, Szczecin (PL)
 (73) ZACHODNIOPOMORSKI UNIwersYTET TECHNOLOGICZNY W SZCZECINIE, Szczecin (PL)
 (54) Sposób wydzielania glicydolu z mieszanin po epoksydacji alkoohu allilowego 30-proc. nadtleniem wodoru

B1 (11) **210949** (41) 2007 12 10
 (51) **C07D 301/32** (2006.01)
C07D 303/08 (2006.01)
 (21) 379846 (22) 2006 06 05
 (72) WRÓBLEWSKA AGNIESZKA, Szczecin (PL); LEWANDOWSKI GRZEGORZ, Szczecin (PL); MILCHERT EUGENIUSZ, Szczecin (PL)
 (73) ZACHODNIOPOMORSKI UNIwersYTET TECHNOLOGICZNY W SZCZECINIE, Szczecin (PL)
 (54) Sposób wyodrębniania 2-metyloepichlorohydryny

B1 (11) **210920** (41) 2008 03 31
 (51) **C07D 303/48** (2006.01)
C07D 303/02 (2006.01)
C12P 41/00 (2006.01)
 (21) 380705 (22) 2006 09 27
 (72) KAŁOL BARBARA, Warszawa (PL); JEZIERSKA-ZIĘBA MAGDALENA, Warszawa (PL); OBUKOWICZ BOŻENNA, Warszawa (PL); SZPAKIEWICZ MIROŚŁAWA, Nowy Dwór Mazowiecki (PL); FEDORYŃSKI MICHAŁ, Warszawa (PL)
 (73) INSTYTUT CHEMII PRZEMYSŁOWEJ IM. PROF. IGNACEGO MOŚCICKIEGO, Warszawa (PL)
 (54) Sposób rozdziału enancjomerów estru metylowego kwasu Z-3-fenyloglicydowego

B1 (11) **210984** (41) 2008 05 12
 (51) **C07D 305/14** (2006.01)
C07D 413/12 (2006.01)
C07D 263/06 (2006.01)
 (21) 380970 (22) 2006 10 31
 (72) ACHMATOWICZ OSMAN, Warszawa (PL); BAŃKOWSKI KRZYSZTOF, Warszawa (PL); SZELEJEWSKI WIESŁAW, Warszawa (PL); MICHALAK OLGA, Warszawa (PL); SZECHNER BARBARA, Warszawa (PL)

(73) INSTYTUT FARMACEUTYCZNY, Warszawa (PL)
 (54) Sposób wytwarzania docetakselu

B1 (11) **210978** (41) 2009 03 02
 (51) **C07D 333/16** (2006.01)
 (21) 383184 (22) 2007 08 22
 (72) KULA JÓZEF, Łódź (PL); SIKORA MAGDALENA, Łódź (PL); BONIKOWSKI RADOSŁAW, Łódź (PL)
 (73) POLITECHNIKA ŁÓDZKA, Łódź (PL)
 (54) Metylotienylo analog linalolu oraz sposób jego otrzymywania

B1 (11) **210793** (41) 2005 07 11
 (51) **C07D 401/06** (2006.01)
C07D 401/14 (2006.01)
C07D 451/02 (2006.01)
A61K 31/445 (2006.01)
A61K 31/505 (2006.01)
 (21) 372160 (22) 2002 02 25
 (30) 60/272,258 2001 02 28 US
 60/300,118 2001 06 22 US
 (86) 2002 02 25 PCT/US02/05724
 (87) 2002 09 06 WO02/068388
 (72) UJJAINWALLA FEROZE, Rahway (US); CHU LIN, Rahway (US); GOULET MARK T., Rahway (US); LOURIDAS BONNIE, Rahway (US); WARNER DANIEL, Rahway (US); WYVRATT MATTHEW J., Rahway (US)
 (73) MERCK SHARP & DOHME CORP., Rahway (US)
 (54) Acylowane pochodne piperydyny

B1 (11) **210852** (41) 2004 09 20
 (51) **C07D 405/14** (2006.01)
C07D 239/94 (2006.01)
C07D 317/66 (2006.01)
C07D 309/04 (2006.01)
C07D 295/092 (2006.01)
A61K 31/517 (2006.01)
A61P 35/00 (2006.01)
 (21) 360745 (22) 2001 06 01
 (30) 00401581.4 2000 06 06 EP
 01400297.6 2001 02 07 EP
 01400565.6 2001 03 05 EP
 (86) 2001 06 01 PCT/GB01/02424
 (87) 2001 12 13 WO01/94341
 (72) HENNEQUIN LAURENT FRANCOIS ANDRE, Reims (FR); PLE PATRICK, Reims (FR)
 (73) ASTRAZENECA AB, Södertälje (SE)
 (54) 4-(6-Chloro-2,3-metylenodioksyanilino)-7-[2-(4-metylopiperazyn-1-ylo)etoksy]-5-tetrahydropiran-4-yloksychinazolina, jej kompozycja farmaceutyczna oraz jej zastosowanie

B1 (11) **210850** (41) 2005 02 21
 (51) **C07D 413/12** (2006.01)
C07D 413/14 (2006.01)
C07D 498/06 (2006.01)
A61K 31/496 (2006.01)
A61P 31/04 (2006.01)
 (21) 367517 (22) 2002 10 04
 (30) 60/327,162 2001 10 04 US
 (86) 2002 10 04 PCT/EP02/11163
 (87) 2003 04 24 WO03/032962
 (72) HUBSCHWERLEN CHRISTIAN, Durmenach (FR); SPECKLIN JEAN-LUC, Kembs-Schaeferhof (FR)
 (73) MORPHOCHEM AKTIENGESELLSCHAFT FÜR KOMBINATORISCHE CHEMIE, München (DE)
 (54) Związki o działaniu antybiotycznym, kompozycja farmaceutyczna zawierająca te związki oraz zastosowanie tych związków

B1 (11) **210986** (41) 2005 04 04
 (51) **C07D 413/14** (2006.01)

C07D 401/14 (2006.01)**C07D 401/12** (2006.01)**C07D 403/14** (2006.01)**C07D 409/14** (2006.01)**C07D 417/14** (2006.01)**C07D 209/22** (2006.01)**A61K 31/405** (2006.01)**A61P 7/02** (2006.01)

(21) 368949 (22) 2002 11 08

(30) 01127809.0 2001 11 22 EP

(86) 2002 11 08 PCT/EP02/12500

(87) 2003 05 30 WO03/044014

(72) NAZARÉ MARC, Idstein (DE); ESRICH MELANIE, Frankfurt nad Menem (DE); WILL DAVID WILLIAM, Kirftel (DE); MATTER HANS, Langenselbold (DE); RITTER KURT, Frankfurt nad Menem (DE); WEHNER VOLKMAR, Sandberg (DE)

(73) SANOFI-AVENTIS DEUTSCHLAND GMBH, Frankfurt nad Menem (DE)

(54) Indolo-2-karboksamid, preparat farmaceutyczny zawierający te związki oraz ich zastosowanie

B1 (11) **211009** (41) 2003 08 25(51) **C07D 471/04** (2006.01)**A61K 31/4745** (2006.01)**A61P 31/12** (2006.01)**A61P 35/00** (2006.01)

(21) 352554 (22) 2000 06 08

(30) 60/138,365 1999 06 10 US

09/589,216 2000 06 07 US

(86) 2000 06 08 PCT/US00/15722

(87) 2000 12 21 WO00/76519

(72) CROOKS STEPHEN L., Saint Paul (US); LINDSTROM KYLE J., Saint Paul (US); MERRILL BYRON, A., Saint Paul (US); RICE MICHAEL J., Saint Paul (US)

(73) 3M Innovative Properties Company, St. Paul (US)

(54) Związki imidazochinolinowe, kompozycja farmaceutyczna i zastosowanie tych związków imidazochinolinowych

B1 (11) **210861** (41) 2004 11 02(51) **C07D 471/04** (2006.01)**A61K 31/437** (2006.01)**A61P 25/00** (2006.01)

(21) 362571 (22) 2002 04 02

(30) 0108337.7 2001 04 03 GB

(86) 2002 04 02 PCT/EP02/03624

(87) 2002 10 17 WO02/81471

(72) TROXLER THOMAS J., Wahlen (CH); HURTH KONSTANZE, Saint Louis (FR); HOYER DANIEL, Saint Louis (FR)

(73) NOVARTIS AG, Bazylea (CH)

(54) Pochodna beta-karboliny, kompozycja farmaceutyczna zawierająca pochodną beta-karboliny oraz zastosowanie pochodnej beta-karboliny

B1 (11) **210796** (41) 2004 08 09(51) **C07D 487/04** (2006.01)**C07D 207/34** (2006.01)**A61K 31/519** (2006.01)

(21) 358188 (22) 2001 02 15

(30) 2000/7625 2000 02 17 KR

(86) 2001 02 15 PCT/KR01/00227

(87) 2001 08 23 WO01/60825

(72) KIM DAE-KEE, Seoul (KR); LEE JU YOUNG, Suwon (KR); RYU DO HYUN, Suwon (KR); LEE NAM KYU, Suwon (KR); LEE SUK HO, Kawangmyung (KR); KIM NAM-HO, Sungnam (KR); KIM JAE-SUN, Suwon (KR); RYU JE HO, Seoul (KR); CHOI JIN-YOUNG, Suwon (KR); IM GUANG-JIN, Ansan (KR); CHOI WON-SON, Anyang (KR); KIM TAE KON, Suwon (KR); CHA HOON, Seoul (KR)

(73) SK CHEMICALS CO., LTD., Suwon (KR); IN2GEN CO. LTD., Seoul (KR)

(54) Pochodne pirolopirymidynonu, kompozycja farmaceutyczna, sposób ich otrzymywania oraz zastosowanie

B1 (11) **211022** (41) 2006 02 06(51) **C07D 491/04** (2006.01)**A61K 31/4523** (2006.01)**A61K 31/4353** (2006.01)**A61P 3/10** (2006.01)**A61P 9/10** (2006.01)**A61P 17/06** (2006.01)**A61P 29/00** (2006.01)**A61P 37/06** (2006.01)

(21) 377715 (22) 2003 11 12

(30) 60/425,947 2002 11 13 US

(86) 2003 11 12 PCT/US03/35817

(87) 2004 05 27 WO04/043965

(72) CARSON KENNETH G., Needham (US); HARRIMAN GERALDINE C.B., Charlestown (US); GHOSH SHOMIR, Brookline (US)

(73) MILLENNIUM PHARMACEUTICALS, INC., Cambridge (US)

(54) Związki, kompozycja je zawierająca oraz ich zastosowanie

B1 (11) **210922** (41) 2008 02 18(51) **C07F 7/08** (2006.01)**C07F 7/18** (2006.01)**B01J 31/20** (2006.01)**B01J 31/22** (2006.01)**B01J 31/24** (2006.01)

(21) 380422 (22) 2006 08 16

(72) MARCINIEC BOGDAN, Swarzędz (PL); DUDZIEC BEATA, Zduńska Wola (PL); SZUBERT KAROL, Kicin (PL)

(73) UNIWERSYTET IM. ADAMA MICKIEWICZA, Poznań (PL)

(54) Nowe sililopodstawione 1,2-alkiny oraz sposób otrzymywania sililopodstawionych 1,2-alkinów

B1 (11) **210866** (41) 2005 05 02(51) **C07H 5/06** (2006.01)

(21) 369930 (22) 2002 12 02

(30) MI2001A002818 2001 12 28 IT

(86) 2002 12 02 PCT/EP02/13570

(87) 2003 07 10 WO03/055897

(72) PINZA MARIO, Corsico (IT); SEGNALINI FRANCA, Latina (IT); MARCHETTI MARCELLO, Rzym (IT); IACOANGELI TOMMASO,

Rzym (IT); DE VITA FRANCESCO, Aprilia (IT)

(73) AZIENDE CHIMICHE RIUNITE ANGELINI FRANCESCO A.C.R.A.F. S.P.A., Rzym (IT)

(54) Sposób otrzymywania soli glukozoaminy

B1 (11) **210848** (41) 2005 12 12(51) **C07H 15/203** (2006.01)**A61K 31/70** (2006.01)**A61P 3/10** (2006.01)

(21) 375789 (22) 2003 11 28

(30) 10258007.3 2002 12 12 DE

(86) 2003 11 28 PCT/EP03/13454

(87) 2004 06 24 WO04/052902

(72) FRICK WENDELIN, Hünstetten-Beuerbach (DE); GLOMBIK HEINER, Hofheim (DE); KRAMER WERNER, Mainz-Laubenheim (DE);

HEUER HUBERT, Schwabenheim (DE); BRUMMERHOP HARM,

Frankfurt (DE); PLETTENBURG OLIVER, Hattersheim (DE)

(73) SANOFI-AVENTIS DEUTSCHLAND GMBH,

Frankfurt nad Menem (DE)

(54) Nowe aromatyczne pochodne fluoroglikozydu, środki lecznicze zawierające te związki oraz ich zastosowanie

B1 (11) **210967** (41) 2006 02 06(51) **C07H 19/167** (2006.01)**A61K 31/70** (2006.01)**A61P 31/14** (2006.01)

(21) 377632 (22) 2003 11 14
 (30) 60/427,447 2002 11 19 US
 60/483,970 2003 07 01 US
 (86) 2003 11 14 PCT/EP03/12733
 (87) 2004 06 03 WO04/046159
 (72) MARTIN JOSEPH ARMSTRONG, Menlo Park (US); SARMA KESHAB, Sunnyvale (US); SMITH DAVID BERNARD, San Mateo (US); SMITH MARK, San Francisco (US)
 (73) F.HOFFMANN-LA ROCHE AG., Bazylea (CH)
 (54) Pochodne nukleozydów, środek farmaceutyczny, zastosowanie pochodnych nukleozydów i sposób przeprowadzania związków N-acylocytydynowych w związku cytydynowe

B1 (11) **210859** (41) 2004 12 13

(51) **C07H 21/04** (2006.01)
A61K 8/66 (2006.01)
C12N 15/00 (2006.01)
A61K 39/07 (2006.01)
A61P 37/08 (2006.01)

(21) 364138 (22) 2002 03 22
 (30) 60/278,459 2001 03 23 US
 (86) 2002 03 22 PCT/US02/09205
 (87) 2002 10 03 WO02/77187
 (72) ESTELL DAVID A., San Mateo (US); GANSHAW GRANT C., Tracy (US); HARDING FIONA A., Santa Clara (US); LARENAS EDMUND A., Moss Beach (US); POULOSE AYROOKARAN J., Belmont (US); SIKORSKI ELIZABETH ELLEN, Fairfield (US); ELLIOTT RUSSELL PHILIP, Egham Surrey (GB)
 (73) GENENCOR INTERNATIONAL, INC., Palo Alto (US); The Procter and Gamble Company, Cincinnati (US)
 (54) Odmiana subtylizyny zawierająca zmieniony epitop limfocytów T, kwas nukleinowy kodujący tę odmianę subtylizyny, wektor ekspresyjny i komórka gospodarza zawierająca kwas nukleinowy oraz kompozycje zawierające tę odmianę subtylizyny

B1 (11) **211019** (41) 2005 01 10

(51) **C07K 7/06** (2006.01)
A61K 38/08 (2006.01)
A61P 31/12 (2006.01)

(21) 365836 (22) 2001 08 31
 (30) 60/229,398 2000 08 31 US
 60/277,641 2001 03 21 US
 (86) 2001 08 31 PCT/US01/26008
 (87) 2002 03 07 WO02/18369
 (72) BABINE ROBERT EWDARD, Franklin (US); CHEN SHU HUI, Carmel (US); LAMAR JASON ERIC, Indianapolis (US); SNYDER NANCY JUNE, Lizton (US); SUN XICHENG DAVID, Superior (US); TEBBE MARK JOSEPH, Hamburg (DE); VICTOR FRANTZ, Indianapolis (US); WANG Q. MAY, Indianapolis (US); YIP YVONNE YEE MAI, Indianapolis (US); COLLADO IVAN, Madryt (ES); GARCIA-PAREDES CRISTINA, Madryt (ES); PARKER RAYMOND SAMUEL III, Doylestown (US); JIN LING, Carmel (US); GUO DEQI, Carmel (US); GLASS JOHN IRVIN, Indianapolis (US)
 (73) VERTEX PHARMACEUTICALS, INCORPORATED, Cambridge (US)
 (54) Związek peptydomimetyczny, kompozycje farmaceutyczne i zestawy lub opakowania farmaceutyczne zawierające ten związek oraz zastosowanie tego związku do wytwarzania leku

B1 (11) **210841** (41) 2005 05 30

(51) **C07K 7/64** (2006.01)
C07K 7/00 (2006.01)
A61K 38/13 (2006.01)

(21) 370772 (22) 2002 10 17
 (30) 60/346,201 2001 10 19 US
 60/370,596 2002 04 05 US
 (86) 2002 10 17 PCT/CA02/01559
 (87) 2003 04 24 WO03/33526

(72) NAICKER SELVARAJ, Edmonton (CA); YATSCOFF RANDALL W., Edmonton (CA); FOSTER ROBERT T., Edmonton (CA); ABEL MARK, Edmonton (CA); JAYARAMAN SEETHARAMAN, Edmonton (CA); MAIR HANS-JURGEN, Lorrach (DE); ADAM JEAN-MICHEL, Reinach (CH); LOHRI BRUNO, Reinach (CH)
 (73) ISOTECHNIKA PHARMA INC., Edmonton (CA)
 (54) Sposób wytwarzania mieszaniny izomerów (E) i (Z) ISA_{TX}247

B1 (11) **210795** (41) 2011 01 03

(51) **C07K 7/64** (2006.01)
C07K 7/00 (2006.01)
A61K 38/13 (2006.01)

(62) 370772
 (21) 392749 (22) 2002 10 17
 (30) 60/346,201 2001 10 19 US
 60/370,596 2002 04 05 US
 (86) 2002 10 17 PCT/CA02/01559
 (87) 2003 04 24 WO03/33526
 (72) NAICKER SELVARAJ, Edmonton (CA); YATSCOFF RANDALL W., Edmonton (CA); FOSTER ROBERT T., Edmonton (CA); ABEL MARK, Edmonton (CA); JAYARAMAN SEETHARAMAN, Edmonton (CA); MAIR HANS-JURGEN, Lorrach (DE); ADAM JEANS-MICHEL, Reinach (CH); LOHRI BRUNO, Reinach (CH)
 (73) ISOTECHNIKA PHARMA INC., Edmonton (CA)
 (54) Sposób wytwarzania mieszaniny ISA_{TX}247 wzbogaconej w izomer (E), sposób wytwarzania mieszaniny ISA_{TX}247 wzbogaconej w izomer (Z), sposób stereoselektywnej syntezy izomeru (E) ISA_{TX}247, sposób stereoselektywnej syntezy izomeru (Z) ISA_{TX}247 i sposób wytwarzania mieszaniny izomerów ISA_{TX}247

B1 (11) **211014** (41) 2005 11 28

(51) **C07K 16/28** (2006.01)
A61K 39/395 (2006.01)
A61P 25/00 (2006.01)

(21) 375405 (22) 2003 08 05
 (30) 0218230.1 2002 08 06 GB
 0218232.7 2002 08 06 GB
 0218234.3 2002 08 06 GB
 0218229.3 2002 08 06 GB
 (86) 2003 08 05 PCT/EP03/08749
 (87) 2004 02 19 WO04/014953
 (72) ELLIS JONATHAN HENRY, Stevenage (GB); GERMASCHEWSKI VOLKER, Stevenage (GB)
 (73) GLAXO GROUP LIMITED, Greenford (GB)
 (54) Humanizowane przeciwciało anty-MAG, środek farmaceutyczny i zastosowanie tego przeciwciała

B1 (11) **210865** (41) 2005 05 30

(51) **C08B 15/06** (2006.01)
 (21) 370745 (22) 2003 01 29
 (30) 20020163 2002 01 29 FI
 20030027 2003 01 08 FI
 (86) 2003 01 29 PCT/FI03/00073
 (87) 2003 08 07 WO03/064476

(72) VALTA KYÖSTI, Tampere (FI); SIVONEN EINO, Ruutana (FI)
 (73) VALTION TEKNILLINEN TUTKIMUSKESKUS, Espoo (FI)
 (54) Sposób wytwarzania karbaminianu celulozy

B1 (11) **210956** (41) 2011 01 31

(51) **C08F 220/14** (2006.01)
C08F 220/34 (2006.01)
C08F 220/38 (2006.01)

(21) 388570 (22) 2009 07 20
 (72) ZIELIŃSKA SONIA, Kędzierzyn-Koźle (PL); ORTYL EWELINA, Wrocław (PL); KUCHARSKI STANISŁAW, Wrocław (PL)
 (73) POLITECHNIKA WROCŁAWSKA, Wrocław (PL)
 (54) Nowy kopolimer fotochromowy i sposób wytwarzania nowego kopolimeru fotochromowego

B1 (11) **210912** (41) 2007 08 20
 (51) **C08G 65/02** (2006.01)
C08G 65/04 (2006.01)
C09K 11/06 (2006.01)
 (21) 379002 (22) 2006 02 17
 (72) STOLARZEWICZ ANDRZEJ, Katowice (PL); GROBELNY ZBIGNIEW, Katowice (PL); PISARSKI WOJCIECH, Katowice (PL); MOREJKO BARBARA, Tychy (PL); SWINAREW ANDRZEJ, Świętochłowice (PL); GRAZULEVICIUS JUOZAS, Kaunas (LT); GETAUTIS VYTAUTAS, Kaunas (LT); KLEJEWSKA BEATA, Kaunas (LT)
 (73) UNIWERSYTET ŚLĄSKI W KATOWICACH, Katowice (PL)
 (54) Sposób otrzymywania polieterów o właściwościach fotoluminescencyjnych i fotoprzewodzących

B1 (11) **210971** (41) 2010 07 19
 (51) **C08G 77/56** (2006.01)
 (21) 387040 (22) 2009 01 14
 (72) CHRUSCIEL JERZY, Łódź (PL); FEJDYŚ MARZENA, Łowicz (PL); MICHALSKA ZOFIA, Łódź (PL)
 (73) POLITECHNIKA ŁÓDZKA, Łódź (PL)
 (54) Nowe ciekłe, rozgałęzione, hybrydowe poliborosiloksany organiczne oraz sposób ich otrzymywania

B1 (11) **210962** (41) 2008 10 27
 (51) **C08H 1/06** (2006.01)
C08L 9/02 (2006.01)
C08K 3/22 (2006.01)
C08F 236/06 (2006.01)
 (21) 382291 (22) 2007 04 26
 (72) PROCHOŃ MIROŚLAWA, Majkowice (PL); PRZEPIÓRKOWSKA ANITA, Łódź (PL); CHROŃSKA KAROLINA, Sieradz (PL)
 (73) POLITECHNIKA ŁÓDZKA, Łódź (PL)
 (54) Zastosowanie hydrolizatu keratyny piór ptasich

B1 (11) **210975** (41) 2007 10 01
 (51) **C08J 3/12** (2006.01)
C08J 5/00 (2006.01)
C08L 101/00 (2006.01)
 (21) 379305 (22) 2006 03 27
 (72) STERZYŃSKI TOMASZ, Poznań (PL); KRÓLIKOWSKI BOGUSŁAW, Toruń (PL); JAKUBOWSKA PAULINA, Poznań (PL)
 (73) INSTYTUT INŻYNIERII MATERIAŁÓW POLIMEROWYCH I BARWNIKÓW, Toruń (PL)
 (54) Sposób wytwarzania kompozycji polimerowych z termoplastycznymi tworzywami proskowanymi

B1 (11) **210951** (41) 2011 03 14
 (51) **C08J 5/18** (2006.01)
B32B 27/32 (2006.01)
 (21) 388990 (22) 2009 09 09
 (72) SZPACZKO GRZEGORZ, Płock (PL); SZKOLMOWSKI DARIUSZ, Płock (PL)
 (73) FLEXPOL SPÓŁKA Z OGRANICZONĄ ODPOWIEDZIALNOŚCIĄ, Płock (PL)
 (54) Pięciorastrowa dwuosiowo orientowana folia polietylenowa BOPE i sposób jej wytwarzania

B1 (11) **210876** (41) 2004 12 13
 (51) **C08K 3/00** (2006.01)
C08K 3/16 (2006.01)
C08K 3/22 (2006.01)
C08K 3/38 (2006.01)
C08K 5/00 (2006.01)
C08K 5/092 (2006.01)
C08L 27/06 (2006.01)
C08L 27/08 (2006.01)
 (21) 364088 (22) 2002 05 16

(30) 10124734.6 2001 05 21 DE
 (86) 2002 05 16 PCT/EP02/05416
 (87) 2002 11 28 WO02/94919
 (72) FOKKEN STEFAN, Biberbach (DE); HAUKE JUERGEN, Freising (DE); WEIGL MANFRED, Heimstetten (DE)
 (73) BAERLOCHER GMBH, Unterschleissheim (DE)
 (54) Kompozycja stabilizująca polimery zawierające halogen, sposób wytwarzania kompozycji oraz polimerowa kompozycja, zawierająca kompozycję stabilizującą

B1 (11) **210817** (41) 2011 01 03
 (51) **C08L 9/02** (2006.01)
C08L 13/00 (2006.01)
C08K 3/22 (2006.01)
C08K 5/092 (2006.01)
C08K 5/10 (2006.01)
 (21) 388424 (22) 2009 06 30
 (72) RZYMSKI WŁADYSŁAW M., Łódź (PL); KMIOTEK MAGDALENA, Łódź (PL); OLSZYŃSKA AGATA, Rogów (PL); SMEJDA-KRZEWICKA ALEKSANDRA, Łódź (PL)
 (73) POLITECHNIKA ŁÓDZKA, Łódź (PL)
 (54) Sposób wytwarzania kompozycji elastomerowych o właściwościach termoplastycznych elastojonomerów

B1 (11) **210954** (41) 2011 04 26
 (51) **C08L 9/02** (2006.01)
C08L 89/06 (2006.01)
 (21) 389323 (22) 2009 10 20
 (72) PRZEPIÓRKOWSKA ANITA, Łódź (PL); CHROŃSKA KAROLINA, Łódź (PL)
 (73) POLITECHNIKA ŁÓDZKA, Łódź (PL)
 (54) Mieszanka kauczukowa kauczuku butadienowo-akrylonitrylowego o polepszonych właściwościach mechanicznych oraz sposób przygotowania tej mieszanki

B1 (11) **210955** (41) 2011 04 26
 (51) **C08L 13/00** (2006.01)
C08L 89/06 (2006.01)
 (21) 389324 (22) 2009 10 20
 (72) PRZEPIÓRKOWSKA ANITA, Łódź (PL); CHROŃSKA KAROLINA, Łódź (PL)
 (73) POLITECHNIKA ŁÓDZKA, Łódź (PL)
 (54) Mieszanka kauczukowa karboksylanego kauczuku butadienowo-akrylonitrylowego o polepszonych właściwościach mechanicznych oraz sposób przygotowania tej mieszanki

B1 (11) **210953** (41) 2010 12 06
 (51) **C08L 23/16** (2006.01)
C08K 3/22 (2006.01)
 (21) 388187 (22) 2009 06 05
 (72) ZABORSKI MARIAN, Łódź (PL); MASŁOWSKI MARCIN, Łódź (PL)
 (73) POLITECHNIKA ŁÓDZKA, Łódź (PL)
 (54) Kompozycja elastomerowa etylenowo-propylenowa przeznaczona na wyroby gumowe o właściwościach magnetycznych i magnetoreologicznych

B1 (11) **210843** (41) 2002 08 26
 (51) **C09C 1/50** (2006.01)
C08K 3/04 (2006.01)
 (21) 352269 (22) 2002 02 15
 (30) 10107228.7 2001 02 16 DE
 (72) FREUND BURKHARD, Erfstadt (DE)
 (73) Evonik Carbon Black GmbH, Hanau (DE)
 (54) Sadza piecowa, sposób jej wytwarzania, zastosowanie i mieszanki gumowe

B1 (11) **210878** (41) 2010 02 01
 (51) **C10G 65/02** (2006.01)

(21) 385772 (22) 2008 07 29
 (72) SOSNOWSKA-MACIUKIEWICZ LILIA, Płock (PL); PAĆKOWSKI ZBIGNIEW, Liszyno (PL); CHRAPEK TADEUSZ, Płock (PL); BUDZYŃSKA-JÓŹWIAK ANNA, Płock (PL); SZUMACHER SŁAWOMIR, Płock (PL); ŚLIWIŃSKI MICHAŁ, Płock (PL); CIEŚLIKOWSKI ZDZISŁAW, Płock (PL); MARKIEWICZ BARBARA, Płock (PL); OLCZAK TOMASZ, Płock (PL); ŚWIETLIK ROBERT, Płock (PL); CIOK JAROSŁAW, Białobrzegi (PL); LISICKI WITOLD, Biała Stara (PL); BRUDNICKI JACEK, Płock (PL); JASTRZĘBSKI JERZY, Gąbin (PL); BRUDNICKA JOLANTA, Płock (PL); PIJUS ROBERT, Płock (PL); GOŚCICKI PIOTR, Płock (PL); JÓŹWIAK GRZEGORZ, Jaroszewo (PL)
 (73) OŚRODEK BADAWCZO-ROZWOJOWY PRZEMYSŁU RAFINERYJNEGO SPÓŁKA AKCYJNA, Płock (PL)
 (54) Sposób przerobu benzyny popirolitycznej

B1 (11) **210820** (41) 2010 01 18

(51) **C10L 1/18** (2006.01)

(21) 385615 (22) 2008 07 08

(72) STEINMEC FRANCISZEK, Kraków (PL); KACZMARCZYK ALEKSANDER, Kraków (PL); BARANIK MARTA, Kraków (PL)
 (73) INSTYTUT NAFTY I GAZU, Kraków (PL)
 (54) Paliwo ciekłe do silników z zapłonem samoczynnym

B1 (11) **210814** (41) 2010 01 18

(51) **C10L 1/18** (2006.01)

(21) 385616 (22) 2008 07 08

(72) STEINMEC FRANCISZEK, Kraków (PL); KACZMARCZYK ALEKSANDER, Kraków (PL); BARANIK MARTA, Kraków (PL)
 (73) INSTYTUT NAFTY I GAZU, Kraków (PL)
 (54) Kompozycja solubilizująca paliwo do silników z zapłonem samoczynnym

B1 (11) **210998** (41) 2008 08 18

(51) **C10L 5/48** (2006.01)

B09B 3/00 (2006.01)

(21) 381682 (22) 2007 02 05

(72) BINDA WŁADYSŁAW, Bielsko-Biała (PL)
 (73) BINDA WŁADYSŁAW, Bielsko-Biała (PL)

(54) Sposób utylizacji strzelniczych prochów bezdymnych nitrocelulozowych lub nitroglicerynowych i produkt utylizacji strzelniczych prochów bezdymnych nitrocelulozowych lub nitroglicerynowych

B1 (11) **210872** (41) 2005 10 03

(51) **C12N 5/02** (2006.01)

A01N 1/02 (2006.01)

C12N 15/86 (2006.01)

A01N 63/00 (2006.01)

(21) 374312 (22) 2002 12 20

(30) 60/343,498 2001 12 21 US

(86) 2002 12 20 PCT/US02/41161

(87) 2003 07 24 WO03/060077

(72) FANSLAW III WILLIAM C., Normandy Park (US); ROUSSEAU ANNE-MARIE C., Seattle (US); DANIEL THOMAS O., Bainbridge Island (US)
 (73) IMMUNEX CORPORATION, Thousand Oaks (US)
 (54) Zastosowanie przeciwciała specyficznego dla P1H12 do wytwarzania wzbogaconej populacji komórek macierzystych oraz wzbogacona populacja komórek macierzystych i populacja komórek potomnych

B1 (11) **210833** (41) 2003 01 27

(51) **C12N 15/56** (2006.01)

C12N 9/40 (2006.01)

A61K 38/46 (2006.01)

(21) 350658 (22) 2000 03 09

(30) 09/266,014 1999 03 11 US

(86) 2000 03 09 PCT/US00/06118

(87) 2000 09 14 WO00/53730

(72) SELDEN RICHARD F., Wellesley (US); BOROWSKI MARIANNE, Winthrop (US); KINOSHITA CAROL M., Bedford (US); TRECO DOUGLAS A., Arlington (US); WILLIAMS MELANIE D., Natick (US); SCHUETZ THOMAS J., Framingham (US); DANIEL PETER FRANCIS, Natick (US)

(73) SHIRE HUMAN GENETIC THERAPIES, INC., Cambridge (US)

(54) Zastosowanie preparatu α -Gal A

B1 (11) **211017** (41) 2003 12 15

(51) **C12N 15/74** (2006.01)

A61K 39/02 (2006.01)

C12N 15/31 (2006.01)

A61K 39/095 (2006.01)

C07K 14/195 (2006.01)

(21) 353891 (22) 2000 07 31

(30) 9918319.6 1999 08 03 GB

(86) 2000 07 31 PCT/EP00/07424

(87) 2001 02 08 WO01/09350

(72) BERTHET FRANÇOIS-XAVIER JACQUES, Rixensart (BE); DALEMANS WILFRIED L.J., Rixensart (BE); DENOEL PHILIPPE, Rixensart (BE); DEQUESNE GUY, Rixensart (BE); FERON CHRISTIANE, Rixensart (BE); LOBET YVES, Rixensart (BE); POOLMAN JAN, Rixensart (BE); THIRY GEORGES, Rixensart (BE); THONNARD JOELLE, Rixensart (BE); VOET PIERRE, Rixensart (BE)
 (73) SMITHKLINE BEECHAM BIOLOGICALS S.A., Rixensart (BE)

(54) Preparat zmodyfikowanych genetycznie pęcherzyków, jego zastosowanie i zawierająca go szczepionka, zmodyfikowany Gramujemny szczep bakteryjny oraz sposób wytwarzania szczepionki

B1 (11) **210791** (41) 2004 10 18

(51) **C12P 13/08** (2006.01)

C12N 15/31 (2006.01)

C12N 1/21 (2006.01)

(62) 362315

(21) 387772 (22) 2001 09 05

(30) 10048605.3 2000 09 30 DE

10055516.0 2000 11 09 DE

10130192.8 2001 06 22 DE

(86) 2001 09 05 PCT/EP01/10209

(87) 2002 04 11 WO02/29080

(72) RIEPING MECHTHILD, Bielefeld (DE); BASTUCK CHRISTINE, Bielefeld (DE); HERMANN THOMAS, Bielefeld (DE); THIERBACH GEORG, Bielefeld (DE)

(73) DEGUSSA AG, Düsseldorf (DE)

(54) Fermentacyjny sposób wytwarzania L-treoniny, drobnoustroje z rodziny Enterobacteriaceae wytwarzające L-treoninę, plazmidy, wyizolowany polinukleotyd oraz szczepy bakteryjne z rodziny Enterobacteriaceae

B1 (11) **210849** (41) 2005 03 21

(51) **C12Q 1/68** (2006.01)

A61K 39/23 (2006.01)

(21) 368049 (22) 2002 06 28

(30) 60/302,077 2001 06 28 US

60/365,956 2002 03 19 US

60/369,224 2002 03 29 US

(86) 2002 06 28 PCT/US02/20684

(87) 2003 01 09 WO03/002753

(72) PICHUANES SERGIO, El Cerrito (US); SHYAMALA VENKATAKRISHNA, Oakland (US)

(73) Novartis Vaccines and Diagnostics, Inc, Emeryville (US)

(54) Sposób wykrywania ludzkiego parwowirusa B19 w próbce biologicznej

B1 (11) **210867** (41) 2005 04 18

(51) **C12Q 1/68** (2006.01)

G01N 33/569 (2006.01)

(21) 369239 (22) 2002 08 24

(30) 01120466.6 2001 08 28 EP
 (86) 2002 08 24 PCT/EP02/09496
 (87) 2003 03 13 WO03/020967
 (72) WEINDEL KURT, Wielenbach-Hardt (DE); KRAISS STEFAN, Pleasanton (US); BERGMANN FRANK, Iffeldorf (DE); JOSEL HANS-PETER, Weilheim (DE); HEINDL DIETER, Tutzing (DE)
 (73) F.HOFFMANN-LA ROCHE AG, Bazylea (CH)
 (54) Sposób oznaczania co najmniej 3 analitów-kwasów nukleinowych

B1 (11) **210988** (41) 2006 01 09
 (51) **C12Q 1/68** (2006.01)
 (21) 376616 (22) 2003 10 28
 (30) 60/421,994 2002 10 29 US
 (86) 2003 10 28 PCT/CA03/01640
 (87) 2004 05 13 WO04/040011
 (72) BARNES STEPHEN, Petit-Hallet (BE); VANSTRAELEN SIGRID, Nieuwerkerken (BE)
 (73) MONSANTO CANADA INC., Winnipeg (CA)
 (54) Sposoby oznaczania u roślin Brassica tolerancji na herbicyd imidazolinonowy uwarunkowanej przez mutację PM1 i PM2 oraz sposób hodowania roślin z rodzaju Brassica z wykorzystaniem znacznika

B1 (11) **210945** (41) 2009 06 22
 (51) **C22B 17/06** (2006.01)
C22B 9/04 (2006.01)
 (21) 384033 (22) 2007 12 12
 (72) MYCIELSKI ANDRZEJ, Warszawa (PL)
 (73) INSTYTUT FIZYKI POLSKIEJ AKADEMII NAUK, Warszawa (PL)
 (54) Sposób oczyszczania kadmu oraz urządzenie do oczyszczania kadmu

B1 (11) **210999** (41) 2009 05 25
 (51) **C22B 19/30** (2006.01)
C22B 7/00 (2006.01)
 (21) 383814 (22) 2007 11 19
 (72) WIERZCHOWSKI WOJCIECH, Kraków (PL); GROCHAL TADEUSZ, Wieliczka (PL); PIROWSKI ZENON, Kraków (PL); BORZYSTOWSKI WIESŁAW, Nowa Sól (PL); GWIŹDŹ ANDRZEJ, Kraków (PL)
 (73) INSTYTUT ODLEWNICTWA, Kraków (PL)
 (54) Sposób i urządzenie do odcynkowania w trybie in-situ wsadu pieca indukcyjnego, zwłaszcza wsadu zawierającego złom blachy stalowej ocynkowanej

B1 (11) **210854** (41) 2007 10 29
 (51) **C22C 38/18** (2006.01)
 (21) 382225 (22) 2007 04 18
 (30) PV2006-258 2006 04 21 CZ
 (72) POLACH JAROMIR, Ostrava (CZ); PĚTROŠ KAMIL, Ostrava (CZ); FOLDYNA VÁCLAV, Ostrava (CZ); KUBOŇ ZDĚNEK, Bilovec (CZ); MARTINÁK JAN, Ostrava (CZ)
 (73) JINPO PLUS, a.s., Ostrava (CZ)
 (54) Stal chromowa żarowytrzymała i sposób produkcji wyrobów żarowytrzymałych

B1 (11) **210981** (41) 2009 09 14
 (51) **C22C 38/24** (2006.01)
C22C 38/26 (2006.01)
C22C 38/28 (2006.01)
 (21) 384608 (22) 2008 03 05
 (72) MAGAŁAS LESZEK, Kraków (PL); KRAWIARZ JERZY, Kraków (PL); KOKOSZA ADAM, Kraków (PL); UHL WALDEMAR, Wieliczka (PL); PIROWSKI ZENON, Kraków (PL); CISŁO LESZEK, Kraków (PL)
 (73) AKADEMIA GÓRNICZO-HUTNICZA IM. STANISŁAWA STASZICA, Kraków (PL); VESUVIUS SKAWINA MATERIAŁY OGNIOTRWAŁE SPÓŁKA Z OGRANICZONĄ ODPOWIEDZIALNOŚCIĄ, Skawina (PL); INSTYTUT ODLEWNICTWA, Kraków (PL)
 (54) Stop na osnowie żelaza o dużej odporności na ścieranie

B1 (11) **210958** (41) 2008 10 13
 (51) **C23C 8/22** (2006.01)
 (21) 382118 (22) 2007 04 02
 (72) KULA PIOTR, Łódź (PL); OLEJNIK JÓZEF, Świebodzin (PL)
 (73) SECO/WARWICK SPÓŁKA AKCYJNA, Świebodzin (PL)
 (54) Sposób i układ kontrolno-pomiarowy do kontroli aktywnej powierzchni wsadu w procesie nawęglania w podciśnieniu

B1 (11) **210997** (41) 2007 12 10
 (51) **D02J 11/00** (2006.01)
 (21) 379900 (22) 2006 06 09
 (72) RUSZKOWSKI KAZIMIERZ, Konstancynów Łódzki (PL); PODSIĘDLIK WŁADYSŁAW, Łódź (PL)
 (73) INSTYTUT TECHNOLOGII EKSPLOATACJI-PAŃSTWOWY INSTYTUT BADAWCZY, Radom (PL)
 (54) Urządzenie do wytwarzania przędz

B1 (11) **210964** (41) 2006 07 24
 (51) **E01F 9/011** (2006.01)
E04C 3/30 (2006.01)
E04H 12/22 (2006.01)
 (21) 372257 (22) 2005 01 14
 (72) BURDA MARIAN, Rzeszów (PL); SOWA ZBIGNIEW, Rzeszów (PL); DRZAŁ KAZIMIERZ, Rzeszów (PL)
 (73) ELEKTROMONTAŻ-RZESZÓW SPÓŁKA AKCYJNA, Rzeszów (PL)
 (54) Sposób połączenia słupa z fundamentem, umożliwiający zmianę położenia słupa, w przypadku wystąpienia siły zewnętrznej spowodowanej uderzeniem

B1 (11) **211015** (41) 2003 01 27
 (51) **E02D 5/36** (2006.01)
E02D 7/22 (2006.01)
 (21) 355067 (22) 2002 07 16
 (30) 0117410.1 2001 07 17 GB
 (72) STANSFIELD LEWIS, Nanterre (FR)
 (73) COMPAGNIE DU SOL, Nanterre (FR)
 (54) Narzędzie wiertnicze do wytwarzania pali betonowych w gruncie i urządzenie z narzędziem wiertniczym do wytwarzania pali betonowych w gruncie

B1 (11) **210923** (41) 2008 06 23
 (51) **E03F 5/10** (2006.01)
E03B 3/03 (2006.01)
 (21) 381337 (22) 2006 12 19
 (72) DZIOPAK JÓZEF, Kraków (PL); SŁYŚ DANIEL, Krosno (PL)
 (73) POLITECHNIKA RZESZOWSKA IM. IGNACEGO ŁUKASIEWICZA, Rzeszów (PL)
 (54) Zbiornik retencyjny z samoczynnie regulowanym przepływem cieczy

B1 (11) **210924** (41) 2008 07 07
 (51) **E03F 5/10** (2006.01)
E03B 3/03 (2006.01)
 (21) 381427 (22) 2006 12 28
 (72) SŁYŚ DANIEL, Krosno (PL); DZIOPAK JÓZEF, Kraków (PL)
 (73) POLITECHNIKA RZESZOWSKA IM. IGNACEGO ŁUKASIEWICZA, Rzeszów (PL)
 (54) Grawitacyjny zbiornik retencyjny cieczy

B1 (11) **211021** (41) 2005 07 25
 (51) **E04B 2/00** (2006.01)
E04B 2/96 (2006.01)
E04F 13/21 (2006.01)
 (21) 372444 (22) 2003 06 03
 (30) 0201672-3 2002 06 04 SE
 (86) 2003 06 03 PCT/SE03/00895
 (87) 2003 12 11 WO03/102320
 (72) SJÖLANDER OLIVER, Köping (SE)

(73) OLICON AB, Köping (SE)
 (54) Kształtownik dystansowy profilowany z cienkiego arkusza metalu podtrzymujący ścianę okładzinową

B1 (11) **210857** (41) 2006 05 29

(51) **E04C 5/20** (2006.01)

E01C 9/00 (2006.01)

A63C 19/12 (2006.01)

E01C 5/00 (2006.01)

E04F 15/02 (2006.01)

(21) 378901 (22) 2004 07 13

(30) 03090241.5 2003 07 31 EP

(86) 2004 07 13 PCT/EP04/07725

(87) 2005 02 10 WO05/012643

(72) LANDGRAF RAINER, Fürstenwalde (DE)

(73) ACO SEVERIN AHLMANN GMBH & CO. KG, Rendsburg (DE)

(54) Płyta kratowa

B1 (11) **211011** (41) 2006 01 09

(51) **E04F 15/04** (2006.01)

(21) 376863 (22) 2004 02 24

(30) 0300479-3 2003 02 24 SE

0302865-1 2003 10 29 SE

(86) 2004 02 24 PCT/SE04/00243

(87) 2004 09 02 WO04/074597

(72) PERVAN DARKO, Viken (SE)

(73) VÅLINGE INNOVATION AB, Viken (SE)

(54) Sposób wytwarzania desek podłogowych oraz deski podłogowe

B1 (11) **210863** (41) 2005 11 14

(51) **E04G 23/02** (2006.01)

E04B 1/64 (2006.01)

(21) 374960 (22) 2003 08 07

(30) MI2002A001995 2002 09 19 IT

(86) 2003 08 07 PCT/EP03/08790

(87) 2004 04 01 WO04/027177

(72) CANTERI CARLO, Bosco Chiesanuova (IT)

(73) URETEK S.R.L., Bosco Chiesanuova (IT)

(54) Sposób naprawy, izolowania, wzmocnienia i regeneracji układów ściennych

B1 (11) **210810** (41) 2007 02 05

(51) **E05B 1/02** (2006.01)

E05B 3/00 (2006.01)

(21) 376416 (22) 2005 08 01

(72) KUCHARSKA JANINA, Chrzanów (PL); KUCHARSKI JACEK,

Chrzanów (PL); KUCHARSKI MACIEJ, Chrzanów (PL)

(73) KUCHARSKA JANINA, Chrzanów (PL); KUCHARSKI JACEK,

Chrzanów (PL); KUCHARSKI MACIEJ, Chrzanów (PL)

(54) Sposób mocowania i elementy mocujące jedno i dwustronne uchwyty w drzwiach

B1 (11) **210838** (41) 2005 10 31

(51) **E05B 13/10** (2006.01)

E05C 9/04 (2006.01)

(21) 367597 (22) 2004 04 30

(72) PODZIEMEK ZENON, Raszków (PL); PODZIEMEK BERNARD,

Ligota (PL)

(73) ATLAS SPÓŁKA Z OGRANICZONĄ ODPOWIEDZIALNOŚCIĄ,

Przybysławice (PL)

(54) Zamek ryglowy

B1 (11) **210836** (41) 2006 03 20

(51) **E05B 15/02** (2006.01)

E05B 47/00 (2006.01)

(21) 370129 (22) 2004 09 16

(72) GAWRON WOJCIECH, Rudniki (PL)

(73) GAWRON WOJCIECH, Rudniki (PL)

(54) Zespół mocujący zaczep elektromagnetyczny

B1 (11) **210809** (41) 2007 02 05

(51) **E05D 9/00** (2006.01)

E05D 5/14 (2006.01)

(21) 376417 (22) 2005 08 01

(72) KUCHARSKA JANINA, Chrzanów (PL); KUCHARSKI JACEK,

Chrzanów (PL); KUCHARSKI MACIEJ, Chrzanów (PL)

(73) KUCHARSKA JANINA, Chrzanów (PL); KUCHARSKI JACEK,

Chrzanów (PL); KUCHARSKI MACIEJ, Chrzanów (PL)

(54) Tulejka dystansowa zwłaszcza do mocowania zawiasu drzwi lub okien

B1 (11) **210917** (41) 2005 05 02

(51) **E05D 15/48** (2006.01)

E04D 13/035 (2006.01)

(21) 363210 (22) 2003 10 30

(72) FLOREK RYSZARD, Nowy Sącz (PL); ZWYRTEK BRONISŁAW,

Cesky Tesin (CZ)

(73) FAKRO PP SPÓŁKA Z OGRANICZONĄ ODPOWIEDZIALNOŚCIĄ,

Nowy Sącz (PL)

(54) Dwufunkcyjne okno dachowe uchylno-obrotowe

B1 (11) **210914** (41) 2009 07 06

(51) **E06B 1/06** (2006.01)

E06B 5/11 (2006.01)

E06B 5/16 (2006.01)

(21) 384149 (22) 2007 12 24

(72) SZULŻYK JAN, Lublin (PL)

(73) POL-SKONE SPÓŁKA Z OGRANICZONĄ

ODPOWIEDZIALNOŚCIĄ, Lublin (PL)

(54) Ościeżnica drzwiowa

B1 (11) **210968** (41) 2008 03 03

(51) **E06B 1/56** (2006.01)

E06B 1/00 (2006.01)

(21) 380529 (22) 2006 09 01

(72) SZCZYGLEWSKI FELIKS, Poznań (PL)

(73) SZCZYGLEWSKI FELIKS, Poznań (PL)

(54) Sposób montowania ościeżnicy drzwi

B1 (11) **210875** (41) 2008 09 15

(51) **E06B 3/46** (2006.01)

E05D 15/06 (2006.01)

(21) 381917 (22) 2007 03 05

(72) JANKOWSKI ANDRZEJ, Mielec (PL); SASIN JACEK, Radom (PL)

(73) KOMANDOR SPÓŁKA AKCYJNA, Radom (PL)

(54) Jezdny mechanizm rolkowy

B1 (11) **210907** (41) 2007 10 15

(51) **E06B 3/263** (2006.01)

E06B 3/00 (2006.01)

(21) 379414 (22) 2006 04 07

(72) SARNA SZYMON, Słupsk (PL)

(73) SARNA SZYMON, Słupsk (PL)

(54) Element usztywniający profilu z tworzywa sztucznego

B1 (11) **210913** (41) 2009 07 06

(51) **E06B 5/11** (2006.01)

E06B 5/16 (2006.01)

(21) 384147 (22) 2007 12 24

(72) SZULŻYK JAN, Lublin (PL); ŚLIWKA MICHAŁ, Koło (PL)

(73) POL-SKONE SPÓŁKA Z OGRANICZONĄ

ODPOWIEDZIALNOŚCIĄ, Lublin (PL)

(54) Drzwi antywłamaniowe o zwiększonej odporności ogniowej i izolacyjności akustycznej

B1 (11) **210827** (41) 2008 12 08

(51) **E06B 5/16** (2006.01)

(21) 382573 (22) 2007 06 04

(72) MAŁKOWSKA RENATA, Wiry (PL); MAŁKOWSKA MAGDALENA, Wiry (PL); MAŁKOWSKI MARCIN, Wiry (PL)
 (73) MAŁKOWSKI-MARTECH SPÓŁKA AKCYJNA, Konarskie (PL)
 (54) Drzwi przeciwpożarowe dwuskrzydłowe

B1 (11) **210987** (41) 2008 09 01

(51) **E21D 20/00** (2006.01)
E21D 21/00 (2006.01)

(21) 384730 (22) 2006 06 05
 (30) 60/687,649 2005 06 03 US
 60/752,512 2005 12 21 US
 (86) 2006 06 05 PCT/US06/21918
 (87) 2006 12 14 WO06/133190

(72) HINSHAW GREGORY E., Proctorville (US); WILSON HENRY E., Ironton (US); COLLINS CRAIG M., Proctorville (US); KYSLINGER WILLIAM A., Culloden (US); SCHWAB WILLIAM B., Ironton (US)
 (73) J.L. FLETCHER & CO., Huntington (US)
 (54) Zespół do zastosowania przy wierceniu otworu w ścianie korytarza kopalni przy użyciu elementu wierzącego i instalowaniu śruby w wywierconym już otworze, zespół do zastosowania przy wierceniu w ścianie korytarza kopalni przy użyciu elementu wierzącego, zespół do zastosowania przy instalowaniu śruby w ścianie korytarza kopalni, zespół do zastosowania przy wierceniu otworu w ścianie korytarza kopalni przy użyciu elementu wierzącego i instalowania śruby w uformowanym już otworze, zespół wierzący lub kotwiący, magazynek na wiele śrub, które mają być zainstalowane w jednej lub wielu ścianach korytarza kopalni, manipulator do chwytania obiektu w zespole wierzącym albo kotwiącym, uchwyt rewolwerowy na wiertła połączone z głowicą wiertarską, układ sterowania dla zespołu wierzącego albo kotwiącego, sposób wykańczania wstępного otworu, sposób instalowania śruby w otworze, sposób wiercenia otworu w ścianie korytarza kopalni, sposób sterowania operacją wiercenia albo kotwienia, oraz sposób wyświetlania informacji w układzie sterowania

B1 (11) **210929** (41) 2008 09 29

(51) **F04D 29/28** (2006.01)

(21) 382071 (22) 2007 03 26
 (72) SKRZYPACZ JANUSZ, Świdnica (PL)
 (73) POLITECHNIKA WROCŁAWSKA, Wrocław (PL)
 (54) Wirnik pompy wirowej

B1 (11) **210824** (41) 2009 02 02

(51) **F16C 17/03** (2006.01)

(21) 383015 (22) 2007 07 27
 (72) OCHOŃSKI WŁODZIMIERZ, Kraków (PL)
 (73) AKADEMIA GÓRNICZO-HUTNICZA IM. STANISŁAWA STASZICA, Kraków (PL)
 (54) Łożysko wahliwe smarowane cieczą magnetyczną

B1 (11) **210856** (41) 2007 09 03

(51) **F16D 55/18** (2006.01)

F16D 59/02 (2006.01)
F16D 65/32 (2006.01)
 (21) 381830 (22) 2007 02 23
 (30) 102006008340.7.12 2006 02 23 DE

(72) SCHMITZ HANS-JURGEN, Gelsenkirchen (DE)
 (73) Tüschchen & Zimmermann GmbH & Co. KG, Lennestadt-Saalhausen (DE)
 (54) Urządzenie hamulcowe

B1 (11) **210985** (41) 2007 02 19

(51) **F16F 7/12** (2006.01)

B61G 11/16 (2006.01)
 (21) 376554 (22) 2005 08 08
 (72) BAŃ STANISŁAW, Markowa (PL); MICHAŁSKI JAN, Słocina (PL); WASILEWSKI LESZEK, Gniewczyzna Łańcucka (PL); WIĄCEK WIESŁAW, Kańczuga (PL)

(73) AXSTONE SPÓŁKA Z OGRANICZONĄ ODPOWIEDZIALNOŚCIĄ, Kańczuga (PL)
 (54) Urządzenie absorbujące energię zderzeń z odkształcalną rurą

B1 (11) **210901** (41) 2007 09 17

(51) **F16J 15/26** (2006.01)

F16J 9/00 (2006.01)
E21C 35/00 (2006.01)
 (21) 379112 (22) 2006 03 06
 (72) CIESIELSKI TADEUSZ, Tarnowskie Góry (PL); JODŁOWSKI ZDZISŁAW, Gliwice (PL); MIELCZAREK TOMASZ, Zabrze (PL); SKRZYPIEC ANDRZEJ, Zabrze (PL); SUDOŁ STANISŁAW, Świętochłowice (PL); WENCEL HANRYK, Pyskowice (PL); WYSOCKI STANISŁAW, Zabrze (PL)

(73) DOZUT-TAGOR SPÓŁKA Z OGRANICZONĄ ODPOWIEDZIALNOŚCIĄ, Zabrze (PL)
 (54) Zestaw zgarniająco-uszczelniający siłownika ramienia kombajnu węglowego

B1 (11) **210828** (41) 2009 06 22

(51) **F21L 2/00** (2006.01)

H05B 33/00 (2006.01)
H05B 33/08 (2006.01)
G01N 21/88 (2006.01)
 (21) 384048 (22) 2007 12 14
 (72) ZBROWSKI ANDRZEJ, Radom (PL); GIESKO TOMASZ, Radom (PL)
 (73) INSTYTUT TECHNOLOGII EKSPLOATACJI PAŃSTWOWY INSTYTUT BADAWCZY, Radom (PL)
 (54) Obwodowy oświetlacz panelowy

B1 (11) **210819** (41) 2010 06 21

(51) **F23B 70/00** (2006.01)

F23C 9/00 (2006.01)
F23K 3/00 (2006.01)
 (21) 386719 (22) 2008 12 08
 (72) PRONOBIS MAREK, Katowice (PL); PIKUŁA WŁADYSŁAW, Katowice (PL); SIUDY DARIUSZ, Olkusz (PL)
 (73) INNOWACYJNE PRZEDSIĘBIORSTWO WIELOBRANŻOWE POLIN SPÓŁKA Z OGRANICZONĄ ODPOWIEDZIALNOŚCIĄ, Katowice (PL); ELEKTROCIEPŁOWNIA EC NOWA SPÓŁKA Z OGRANICZONĄ ODPOWIEDZIALNOŚCIĄ, Dąbrowa Górnicza (PL)
 (54) Sposób i układ do obniżania zawartości części palnych w popiele w kotłach energetycznych pyłowych

B1 (11) **210883** (41) 2009 10 12

(51) **F23G 5/00** (2006.01)

F23G 7/12 (2006.01)
B09B 3/00 (2006.01)
B01J 19/18 (2006.01)
 (21) 384806 (22) 2008 03 28
 (72) STELMACHOWSKI MAREK, Łódź (PL)
 (73) POLITECHNIKA ŁÓDZKA, Łódź (PL)
 (54) Reaktor do ciągłego przetwarzania odpadów organicznych zwłaszcza odpadów polimerów oraz sposób ich przetwarzania

B1 (11) **210970** (41) 2006 05 02

(51) **F24F 12/00** (2006.01)

(21) 370752 (22) 2004 10 18
 (72) KARCZ HENRYK, Wrocław (PL); ANDRYJOWICZ ŁUKASZ, Piotrków Trybunalski (PL)
 (73) ZAKŁADY BUDOWY URZĄDZEŃ SPALAJĄCYCH ZBUS COMBUSTION SPÓŁKA Z OGRANICZONĄ ODPOWIEDZIALNOŚCIĄ, Głowno (PL)
 (54) Instalacja wentylacyjna obniżająca straty promieniowania w kotłach energetycznych

B1 (11) **210973** (41) 2007 02 05

(51) **F26B 3/00** (2006.01)

F26B 7/00 (2006.01)

(21) 376448 (22) 2005 08 03
 (72) CHOMCZYK WŁODZIMIERZ, Warszawa (PL); TRZASKA STANISŁAW, Warszawa (PL)
 (73) CHOMCZYK WŁODZIMIERZ, Warszawa (PL); TRZASKA STANISŁAW, Warszawa (PL)
 (54) Suszarka podciśnieniowo-komorowa do suszenia produktów żywnościowych roślinnych rolnych i leśnych

B1 (11) **211010** (41) 2004 09 06

(51) **F28C 1/00** (2006.01)
F28C 1/02 (2006.01)
F28F 25/06 (2006.01)
F28F 25/08 (2006.01)
F28F 21/06 (2006.01)

(21) 365621 (22) 2004 02 26
 (30) 03004187.5 2003 02 27 EP
 (72) KIENBÖCK MARTIN, Ratingen (DE); PODHORSKY MIROSLAV, Ratingen (DE)
 (73) BALCKE-DÜRR GmbH, Oberhausen (DE)
 (54) Wkładka wewnętrzna, zwłaszcza dla chłodni kominowej

B1 (11) **210933** (41) 2009 04 14

(51) **F28F 1/14** (2006.01)
F28F 1/10 (2006.01)

(21) 383528 (22) 2007 10 11
 (72) PRONOBIS MAREK, Katowice (PL); PIKUŁA WŁADYSŁAW, Katowice (PL); SIUDY DARIUSZ, Olkusz (PL)
 (73) INNOWACYJNE PRZEDSIĘBIORSTWO WIELOBRANŻOWE POLIN SPÓŁKA Z OGRANICZONĄ ODPOWIEDZIALNOŚCIĄ, Katowice (PL); ELEKTROCIEPŁOWNIA EC NOWA SPÓŁKA Z OGRANICZONĄ ODPOWIEDZIALNOŚCIĄ, Dąbrowa Górnicza (PL)
 (54) Pęczek żebrowy wymiennika ciepła

B1 (11) **210889** (41) 2011 06 06

(51) **F28F 3/04** (2006.01)
H01L 23/36 (2006.01)

(21) 389769 (22) 2009 12 04
 (72) GRABAS BOGUSŁAW, Kraków (PL)
 (73) POLITECHNIKA ŚWIĘTOKRZYSKA, Kielce (PL)
 (54) Sposób zwiększania powierzchni czynnej elementów metalowych, zwłaszcza powierzchni wymiany ciepła elementów metalowych

B1 (11) **210950** (41) 2010 05 10

(51) **F41A 9/00** (2006.01)
F41A 9/41 (2006.01)
F41A 9/23 (2006.01)
F41A 7/00 (2006.01)
F41A 7/08 (2006.01)
F41A 15/00 (2006.01)

(21) 386926 (22) 2008 10 27
 (72) ZDROJEWSKI BOGDAN ROMAN, Katowice (PL)
 (73) ZDROJEWSKI BOGDAN ROMAN, Katowice (PL)
 (54) Sposób przeładowania broni palnej

B1 (11) **210994** (41) 2008 09 01

(51) **F42B 7/10** (2006.01)
 (21) 381855 (22) 2007 02 27
 (72) OLSZEWSKI JAN, Kazimierzew (PL)
 (73) OLSZEWSKI JAN, Kazimierzew (PL)
 (54) Pocisk kulowy

B1 (11) **210995** (41) 2009 01 19

(51) **F42B 7/10** (2006.01)
 (21) 382899 (22) 2007 07 11
 (72) OLSZEWSKI JAN, Kazimierzew (PL)
 (73) OLSZEWSKI JAN, Kazimierzew (PL)
 (54) Pocisk kulowy

B1 (11) **211026** (41) 2009 11 23

(51) **F42B 10/00** (2006.01)
F42B 14/00 (2006.01)
F42B 8/02 (2006.01)
F42B 12/00 (2006.01)

(21) 385621 (22) 2008 05 09
 (72) OLSZEWSKI JAN, Kazimierzew (PL)
 (73) OLSZEWSKI JAN, Kazimierzew (PL)
 (54) Pocisk kulowy

B1 (11) **210807** (41) 2009 05 11

(51) **G01B 3/02** (2006.01)
G01B 5/02 (2006.01)

(21) 383641 (22) 2007 10 30
 (72) SZCZEPANIK WIESŁAW, Piotrków Trybunalski (PL)
 (73) SZCZEPANIK DARIUSZ, Piotrków Trybunalski (PL)
 (54) Sprawdzenie długości młota lekkoatletycznego

B1 (11) **210837** (41) 2009 07 20

(51) **G01B 5/20** (2006.01)
G01B 3/46 (2006.01)

(21) 384225 (22) 2008 01 08
 (72) ZBROWSKI ANDRZEJ, Radom (PL)
 (73) INSTYTUT TECHNOLOGII EKSPLOATACJI PAŃSTWOWY INSTYTUT BADAWCZY, Radom (PL)
 (54) Pomiarowy docisk, zwłaszcza pierścienia tłokowego

B1 (11) **211006** (41) 2006 01 23

(51) **G01F 1/84** (2006.01)
 (21) 377346 (22) 2003 02 04
 (86) 2003 02 04 PCT/US03/03335
 (87) 2004 08 26 WO04/072591
 (72) BELL MARK JAMES, Arvada (US); LOVING ROGER SCOTT, Boulder (US); DILLE JOSEPH C., Telford (US)
 (73) MICRO MOTION, INC., Boulder (US)
 (54) Wibracyjny przepływomierz Coriolisa

B1 (11) **210842** (41) 2009 03 30

(51) **G01K 7/02** (2006.01)
 (21) 383441 (22) 2007 09 27
 (72) GNIOTEK KRZYSZTOF, Łódź (PL); FRYDRYSIAK MICHAŁ, Łódź (PL); ZIEGLER STEFAN, Łódź (PL)
 (73) POLITECHNIKA ŁÓDZKA, Łódź (PL)
 (54) Czujnik do pomiaru temperatury na powierzchni odzieży i między jej warstwami

B1 (11) **210963** (41) 2007 11 12

(51) **G01L 1/12** (2006.01)
 (21) 379611 (22) 2006 05 04
 (72) RESZKE EDWARD, Wrocław (PL)
 (73) RESZKE EDWARD, Wrocław (PL)
 (54) Magnetoelastyczny czujnik siły

B1 (11) **210804** (41) 2007 11 12

(51) **G01M 15/14** (2006.01)
G01N 21/84 (2006.01)
 (21) 379640 (22) 2006 05 08
 (72) BŁACHNIO JÓZEF, Warszawa (PL)
 (73) INSTYTUT TECHNICZNY WOJSK LOTNICZYCH, Warszawa (PL)
 (54) Sposób oceny stanu technicznego łopatk turbin gazowej na podstawie cyfrowego przetwarzania obrazu powierzchni w świetle widzialnym

B1 (11) **210979** (41) 2009 08 17

(51) **G01N 1/20** (2006.01)
B65G 47/00 (2006.01)
 (21) 384441 (22) 2008 02 12

(72) PARNICKI WŁADYSŁAW, Kraków (PL); PARNICKI ADAM, Kraków (PL); TURBAK ADAM, Kraków (PL); SIKLUCKI GRZEGORZ, Kraków (PL); MAZUR MAREK, Kraków (PL); STEC ANDRZEJ, Kraków (PL)
 (73) ZAKŁAD REALIZACYJNO-PROJEKTOWY OBIEKTÓW OCHRONY EKOLOGICZNEJ EKO-PAR SPÓŁKA Z OGRANICZONĄ ODPOWIEDZIALNOŚCIĄ, Kraków (PL)
 (54) Urządzenie do pobierania i sporządzania próbek laboratoryjnych materiałów sypkich

B1 (11) **210888** (41) 2010 06 07
 (51) **G01N 17/00** (2006.01)
G01N 19/00 (2006.01)
 (21) 386712 (22) 2008 12 06
 (72) PACZKOWSKI TOMASZ, Bydgoszcz (PL); SAWICKI JERZY, Bydgoszcz (PL)
 (73) UNIWERSYTET TECHNOLOGICZNO-PRZYRODNICZY IM. JANA I JĘDRZEJA ŚNIADECKICH, Bydgoszcz (PL)
 (54) Stanowisko badawcze do obróbek erozyjnych i erozyjno-sciernych

B1 (11) **211028** (41) 2010 05 24
 (51) **G01N 21/17** (2006.01)
G01N 21/35 (2006.01)
G01N 21/59 (2006.01)
E21F 17/18 (2006.01)
E21F 7/00 (2006.01)
 (21) 386501 (22) 2008 11 12
 (72) BOCHENEK WOJCIECH, Dąbrowa Górnicza (PL); KANDZIA ANTONI, Katowice (PL); PASSIA HENRYK, Katowice (PL); SKOROPACKI WITALIJ, Katowice (PL); SMOŁA TADEUSZ, Katowice (PL); SZADE ADAM, Katowice (PL); SZOT MARIUSZ, Bytom (PL)
 (73) GŁÓWNY INSTYTUT GÓRNICZWA, Katowice (PL); QUINTO SPÓŁKA Z OGRANICZONĄ ODPOWIEDZIALNOŚCIĄ, Radzionków (PL)
 (54) Urządzenie optoelektroniczne do pomiaru stężenia metanu

B1 (11) **210877** (41) 2009 07 20
 (51) **G01N 21/59** (2006.01)
G01N 21/53 (2006.01)
G01N 15/06 (2006.01)
 (21) 384963 (22) 2008 04 18
 (72) WOJNAR EDWARD, Kraków (PL); KARWAT BOLESŁAW, Kraków (PL); MACHNIK RYSZARD, Kraków (PL)
 (73) AKADEMIA GÓRNICZO-HUTNICZA IM. STANISŁAWA STASZICA, Kraków (PL)
 (54) Pyłomierz optyczny

B1 (11) **210805** (41) 2008 12 08
 (51) **G01N 27/82** (2006.01)
B25J 7/00 (2006.01)
 (21) 382540 (22) 2007 05 30
 (72) BORKOWICZ ZBIGNIEW, Wrocław (PL)
 (73) PRZEMYSŁOWY INSTYTUT AUTOMATYKI I POMIARÓW PIAP, Warszawa (PL)
 (54) Robot do diagnozowania zużycia konstrukcji przemysłowych

B1 (11) **210909** (41) 2008 08 04
 (51) **G01N 31/22** (2006.01)
G01N 33/00 (2006.01)
G01N 33/58 (2006.01)
 (21) 381661 (22) 2007 02 01
 (72) KRZYMIŃSKI KAROL, Gdynia (PL); ROSHAŁ ALEKSANDER D., Charków (UA); SYNCZYKOWA OLGA P., Charków (UA); SANDOMIERSKI BORYS P., Charków (UA)
 (73) UNIWERSYTET GDAŃSKI, Gdańsk (PL)
 (54) Sposób oznaczania aktywności przeciw utleniającej lub utleniającej ekstraktów organicznych w oparciu o chemiluminescencję estrów akrydyniowych

B1 (11) **210977** (41) 2009 08 31
 (51) **G01N 33/00** (2006.01)
G01N 31/00 (2006.01)
 (21) 384543 (22) 2008 02 25
 (72) ŁODYGA ANDRZEJ, Puławy (PL); STRAWA EWA, Puławy (PL); ŁODYGA BOŻENA, Puławy (PL); HUBICKI ZBIGNIEW, Lublin (PL)
 (73) INSTYTUT NAWOZÓW SZTUCZNYCH, Puławy (PL)
 (54) Sposób oznaczania zawartości kwasu etylenodiaminotetraoctowego i jego soli w węglanie guanidyny i w roztworach technologicznych

B1 (11) **210918** (41) 2009 09 14
 (51) **G01N 33/02** (2006.01)
C13D 3/16 (2006.01)
 (21) 384677 (22) 2008 03 12
 (72) WAWRO STANISŁAW, Łódź (PL); BRZEZIŃSKI STANISŁAW, Łódź (PL); GRUSKA RADOSŁAW, Łódź (PL)
 (73) POLITECHNIKA ŁÓDZKA, Łódź (PL)
 (54) Sposób sterowania procesem dekantacji nawapnionego soku cukrowniczego

B1 (11) **210935** (41) 2010 03 01
 (51) **G01N 33/02** (2006.01)
 (21) 385923 (22) 2008 08 20
 (72) MIŚ ANTONI, Lublin (PL); GRUNDAS STANISŁAW, Lublin (PL)
 (73) INSTYTUT AGROFIZYKI IM. BOHDANA DOBRZYŃSKIEGO POLSKIEJ AKADEMII NAUK, Lublin (PL)
 (54) Urządzenie do wyznaczania parametrów umożliwiających określenie rozciągliwości, wytrzymałości i przepuszczalności błon glutenowych formujących się w próbce z uwodnionej mieszaniny zawierającej białka glutenowe, zwłaszcza w glutenie mokrym, pod wpływem działania na próbkę strumienia ciepła i obniżonego ciśnienia

B1 (11) **210969** (41) 2009 02 02
 (51) **G01R 23/16** (2006.01)
G01R 23/20 (2006.01)
 (21) 383047 (22) 2007 07 31
 (72) DUDA KRZYSZTOF, Przemyśl (PL); BIEŃ ANDRZEJ, Kraków (PL)
 (73) AKADEMIA GÓRNICZO-HUTNICZA IM. STANISŁAWA STASZICA, Kraków (PL)
 (54) Sposób i układ pomiaru całkowitego współczynnika odkształcenia THD sygnałów elektrycznych w systemach zasilających

B1 (11) **210974** (41) 2009 05 11
 (51) **G01R 27/02** (2006.01)
G01R 31/02 (2006.01)
G01R 35/00 (2006.01)
 (21) 383691 (22) 2007 11 05
 (72) BACA KAROL, Ryki (PL); MACHALICA PIOTR, Warszawa (PL); MOCNY WŁODZIMIERZ, Warszawa (PL)
 (73) INSTYTUT TELE-I RADIOTECHNICZNY, Warszawa (PL)
 (54) Sposób kalibracji układu detektora rezystancji zwarcia kontaktów chwilowych i układ detektora rezystancji zwarcia kontaktów chwilowych

B1 (11) **210965** (41) 2008 09 01
 (51) **G01R 33/02** (2006.01)
 (21) 381793 (22) 2007 02 20
 (72) KORDALSKI WIESŁAW, Gdańsk (PL); BORATYŃSKI BOGUSŁAW, Wrocław (PL); ZBOROWSKA-LINDERT IWONA, Wrocław (PL); PANEK MAREK, Wrocław (PL); ŚCIANA BEATA, Wrocław (PL); TŁACZAŁA MAREK, Wrocław (PL)
 (73) POLITECHNIKA GDAŃSKA, Gdańsk (PL)
 (54) Czujnik pola magnetycznego typu MagFET

B1 (11) **210806** (41) 2009 04 14
 (51) **G01R 33/07** (2006.01)

(21) 383465 (22) 2007 10 01
 (72) LISOWIEC ALEKSANDER, Warszawa (PL)
 (73) INSTYTUT TELE-I RADIOTECHNICZNY, Warszawa (PL)
 (54) Układ polaryzacji czujnika hallotronowego

B1 (11) **210992** (41) 2007 01 08

(51) **G01S 13/00** (2006.01)
G01S 7/42 (2006.01)
H01Q 23/00 (2006.01)
H01Q 3/00 (2006.01)

(21) 376032 (22) 2005 07 01
 (72) CZWARTACKA ANNA, Warszawa (PL)
 (73) PRZEMYSŁOWY INSTYTUT TELEKOMUNIKACJI SPÓŁKA AKCYJNA, Warszawa (PL)
 (54) Układ aktywnego wiersza nadawczo-odbiorczego

B1 (11) **210832** (41) 2008 12 22

(51) **G05B 23/02** (2006.01)

(21) 382635 (22) 2007 06 11
 (72) GOSZCZYŃSKI TADEUSZ, Warszawa (PL)
 (73) PRZEMYSŁOWY INSTYTUT AUTOMATYKI I POMIARÓW PIAP, Warszawa (PL)
 (54) Sposób badania sterowników programowalnych i urządzenie do badania sterowników programowalnych

B1 (11) **211030** (41) 2006 02 06

(51) **G05D 9/00** (2006.01)
F04B 49/06 (2006.01)
E03F 5/22 (2006.01)

(21) 369376 (22) 2004 08 02
 (72) PLACKO RADOŚLAW, Rzeszów (PL)
 (73) SZARNECKA-PLACKO DOROTA PRZEDSIĘBIORSTWO PRODUKCYJNO-HANDLOWE EKO-SYSTEM-POLSKA, Jasionka (PL)
 (54) Układ sterowania urządzeniami przepompowni ścieków

B1 (11) **210947** (41) 2008 12 08

(51) **G05F 1/56** (2006.01)
H01J 41/04 (2006.01)
H05G 1/34 (2006.01)
G01L 21/32 (2006.01)

(21) 382576 (22) 2007 06 04
 (72) SIKORA JAROSŁAW, Puławy (PL); SZCZEPANIAK LESZEK, Lublin (PL)
 (73) POLITECHNIKA LUBELSKA, Lublin (PL)
 (54) Układ stabilizacji prądu termoemisji elektronowej, zwłaszcza dla wysokich energii elektronów

B1 (11) **210982** (41) 2009 08 17

(51) **H01B 17/26** (2006.01)
H02B 7/08 (2006.01)

(21) 384406 (22) 2008 02 06
 (72) KUCZERA ALOJZY, Rogów (PL); KUCZERA JAROSŁAW, Rogów (PL)
 (73) PRZEDSIĘBIORSTWO HANDLOWO-PRODUKCYJNO-USŁUGOWE IZOL-PLAST SPÓŁKA Z OGRANICZONĄ ODPOWIEDZIALNOŚCIĄ, Rogów (PL)
 (54) Układ izolatora przepustowego w wykonaniu przeciwwybuchowym

B1 (11) **210880** (41) 2009 11 23

(51) **H01B 17/50** (2006.01)

(21) 385159 (22) 2008 05 12
 (72) CHRZAN KRYSZTOF LEONARD, Wrocław (PL); DOBROWOLSKI BOGDAN, Wałbrzych (PL)
 (73) CHRZAN KRYSZTOF LEONARD, Wrocław (PL); DOBROWOLSKI BOGDAN, Wałbrzych (PL)
 (54) Izolator napowietrzny do warunków zabrudzeniowych

B1 (11) **210839** (41) 2009 05 25

(51) **H01F 7/06** (2006.01)
H01F 41/00 (2006.01)

(21) 383854 (22) 2007 11 22
 (72) SKROBOTOWICZ PIOTR, Opole (PL)
 (73) SKROBOTOWICZ PIOTR AUTO POWER ELECTRONIC, Opole (PL)
 (54) Sposób wytwarzania tulei cewki siłownika elektromagnetycznego i tuleja cewki siłownika elektromagnetycznego

B1 (11) **210976** (41) 2008 10 13

(51) **H01F 7/18** (2006.01)
G05F 1/10 (2006.01)

(21) 382117 (22) 2007 04 02
 (72) SKROBOTOWICZ PIOTR, Opole (PL)
 (73) SKROBOTOWICZ PIOTR AUTO POWER ELECTRONIC, Opole (PL)
 (54) Sposób sterowania cewką, zwłaszcza cewką siłownika elektromagnetycznego

B1 (11) **210905** (41) 2007 10 29

(51) **H01G 9/022** (2006.01)
C22C 49/00 (2006.01)

(21) 379519 (22) 2006 04 24
 (72) SZAFRAN MIKOŁAJ, Piaseczno (PL); BOBRYK EWA, Warszawa (PL); KOSMULSKI MAREK, Lublin (PL); LEBODA ROMAN, Lublin (PL); SKUBISZEWSKA-ZIĘBA JADWIGA, Lublin (PL); SANELUTA CZESŁAW, Lublin (PL); MARCZEWSKA-BOCZKOWSKA KRYSZYNA, Lublin (PL); PRÓCHNIAK PIOTR, Lublin (PL); KURZYDŁOWSKI KRZYSZTOF, Warszawa (PL)
 (73) POLITECHNIKA WARSZAWSKA, Warszawa (PL)
 (54) Kompozyt ceramika-węgiel i sposób wytwarzania kompozytu ceramika-węgiel

B1 (11) **210957** (41) 2007 10 01

(51) **H01J 49/26** (2006.01)

(21) 379333 (22) 2006 03 30
 (72) KONARSKI PIOTR, Warszawa (PL); ĆWIL MICHAŁ, Opole (PL)
 (73) INSTYTUT TELE I RADIOTECHNICZNY, Warszawa (PL)
 (54) Sposób prowadzenia analizy profilowej nanocząstek i mikrocząstek pyłów

B1 (11) **210944** (41) 2009 11 23

(51) **H01L 31/0216** (2006.01)
H01L 33/00 (2006.01)

(21) 385139 (22) 2008 05 09
 (72) KAMIŃSKA ELIANA, Warszawa (PL); PIOTROWSKA ANNA, Warszawa (PL); PASTERNAK IWONA, Warszawa (PL)
 (73) INSTYTUT TECHNOLOGII ELEKTRONOWEJ, Warszawa (PL)
 (54) Sposób wytwarzania półprzewodnikowej warstwy tlenku cynku

B1 (11) **211013** (41) 2005 11 28

(51) **H01L 33/00** (2010.01)
C09K 11/62 (2006.01)
C30B 29/38 (2006.01)

(21) 375580 (22) 2002 12 13
 (30) 10/147,318 2002 05 17 US
 (86) 2002 12 13 PCT/JP02/13079
 (87) 2003 11 27 WO03/098708
 (72) DWILIŃSKI ROBERT, Warszawa (PL); DORADZIŃSKI ROMAN, Warszawa (PL); GARCZYŃSKI JERZY, Łomianki (PL); SIERZPUTOWSKI LESZEK, Union (US); KANBARA YASUO, Anan-Shi (JP)
 (73) AMMONO SPÓŁKA Z OGRANICZONĄ ODPOWIEDZIALNOŚCIĄ, Warszawa (PL); NICHIA CORPORATION, Anan-Shi (JP)
 (54) Monokrystaliczne podłoże luminoforowe, sposób jego wytwarzania oraz azotkowe urządzenie półprzewodnikowe wykorzystujące to podłoże

B1 (11) **210823** (41) 2009 08 17

(51) **H01M 4/32** (2006.01)

(21) 384439 (22) 2008 02 12

(72) SKOWROŃSKI JAN, Poznań (PL); KRAWCZYK PIOTR, Pałędzie (PL); URBANIAK JAN, Kozięgłowy (PL); ROZMANOWSKI TOMASZ, Kościan (PL)
 (73) POLITECHNIKA POZNAŃSKA, Poznań (PL)
 (54) Zastosowanie eksfoliowanego interkalacyjnego związku grafitu z chlorkiem niklu w akumulatorze alkalicznym

B1 (11) **210874** (41) 2007 04 16
 (51) **H01P 1/15** (2006.01)
H01P 7/08 (2006.01)
 (21) 377422 (22) 2005 10 04
 (72) SZCZEPANIAK ZENON, Warszawa (PL)
 (73) PRZEMYSŁOWY INSTYTUT TELEKOMUNIKACJI SPÓŁKA AKCYJNA, Warszawa (PL)
 (54) Mikrofalowy ogranicznik rezonansowy

B1 (11) **210980** (41) 2007 11 26
 (51) **H01P 1/36** (2006.01)
 (21) 379708 (22) 2006 05 16
 (72) MARYNOWSKI WOJCIECH, Rypin (PL); MAZUR JERZY, Gdynia (PL)
 (73) POLITECHNIKA GDAŃSKA, Gdańsk (PL)
 (54) Mikrofalowy izolator podwójny

B1 (11) **210802** (41) 2007 04 30
 (51) **H01P 5/22** (2006.01)
G01S 7/03 (2006.01)
 (21) 377702 (22) 2005 10 18
 (72) DZIĘCIOŁ EDWARD, Warszawa (PL); PERZ MAŁGORZATA, Gdańsk (PL); WERYŃSKI PIOTR, Mielec (PL)
 (73) INSTYTUT TECHNICZNY WOJSK LOTNICZYCH, Warszawa (PL)
 (54) Sposób i układ do generacji i detekcji homodynowej

B1 (11) **210990** (41) 2007 07 09
 (51) **H01Q 3/26** (2006.01)
G01S 7/02 (2006.01)
 (21) 378601 (22) 2005 12 29
 (72) CZWARTACKA ANNA, Warszawa (PL); SZUSTAK KONRAD, Warszawa (PL); STACHOWSKI BOGDAN, Pruszków (PL); LORENS TOMASZ, Warszawa (PL)
 (73) PRZEMYSŁOWY INSTYTUT TELEKOMUNIKACJI SPÓŁKA AKCYJNA, Warszawa (PL)
 (54) Układ pobudzania anteny nadawczej

B1 (11) **210991** (41) 2007 07 09
 (51) **H01Q 3/26** (2006.01)
G01S 7/02 (2006.01)
 (21) 378602 (22) 2005 12 29
 (72) ARVANITI ANDRZEJ, Warszawa (PL); SZCZEPANIAK ZENON, Warszawa (PL)
 (73) PRZEMYSŁOWY INSTYTUT TELEKOMUNIKACJI, Warszawa (PL)
 (54) Układ i sposób formowania wiązki antenowej

B1 (11) **211008** (41) 2009 07 06
 (51) **H02B 1/21** (2006.01)
H02B 1/32 (2006.01)
 (21) 384178 (22) 2007 12 28
 (72) JUREK TOMASZ, Bielsko-biała (PL)
 (73) GENERAL ELECTRIC COMPANY, Schenectady (US)
 (54) Tablica rozdzielcza

B1 (11) **210840** (41) 2005 01 10
 (51) **H02G 1/08** (2006.01)
 (21) 365597 (22) 2001 07 23
 (30) 00/09748 2000 07 25 FR
 (86) 2001 07 23 PCT/FR01/02399
 (87) 2002 01 31 WO02/09249
 (72) CAMPION JEAN-LUC, Saint Quay Perros (FR); MIGNON PIERRE, Perros Guirec (FR); JOSIEN DANIEL, Willems (FR)

(73) FRANCE TELECOM, Paryż (FR)
 (54) Sposób układania w kanale kablowym, za pomocą sprężonego powietrza, liny wyposażonej w przewodnik i urządzenie układające w kanale kablowym, za pomocą sprężonego powietrza, linę wyposażoną w przewodnik

B1 (11) **210932** (41) 2005 11 28
 (51) **H02P 9/30** (2006.01)
 (21) 375199 (22) 2003 07 04
 (30) 0208420 2002 07 04 FR
 0307378 2003 06 18 FR
 (86) 2003 07 04 PCT/FR03/02092
 (87) 2004 01 15 WO04/006423
 (72) PIERRET JEAN-MARIE, Paryż (FR); PFIFFER JEAN-JULIEN, Montgeron (FR); TAUVRON FABRICE, Athis-Mons (FR)
 (73) VALEO EQUIPEMENTS ELECTRIQUES MOTEUR, Creteil Cedex (FR)
 (54) Urządzenie sterowania i mocy alternatora-rozrusznika

B1 (11) **210911** (41) 2006 06 26
 (51) **H03M 1/00** (2006.01)
H03M 1/20 (2006.01)
 (21) 371712 (22) 2004 12 13
 (72) ŁABUDZIŃSKI ALEKSANDER, Warszawa (PL)
 (73) PRZEMYSŁOWY INSTYTUT TELEKOMUNIKACJI SPÓŁKA AKCYJNA, Warszawa (PL)
 (54) Sposób zwiększenia rozdzielczości procesu konwersji analogowo-cyfrowej sygnałów pasmowych

B1 (11) **210908** (41) 2009 03 02
 (51) **H05K 3/34** (2006.01)
 (21) 383230 (22) 2007 08 31
 (72) KALENIK JERZY, Warszawa (PL)
 (73) POLITECHNIKA WARSZAWSKA, Warszawa (PL)
 (54) Sposób dołączania elementów elektronicznych do obwodów drukowanych, układów hybrydowych

INDEKS UDZIELONYCH PATENTÓW,
 WEDŁUG SYMBOLI MKP

Symbol MKP	Nr patentu	Symbol MKP	Nr patentu
1	2	1	2
A01K 67/033 (2006.01)	210972*	A61K 9/12 (2006.01)	210928
A01M 23/34 (2006.01)	210993	A61K 31/436 (2006.01)	210870
A01M 23/24 (2006.01)	210993*	A61K 31/485 (2006.01)	210845
A01N 59/08 (2006.01)	210869	A61K 9/22 (2006.01)	210845*
A01N 59/14 (2006.01)	210869*	A61K 31/734 (2006.01)	210931
A01N 57/18 (2006.01)	210869*	A61K 9/20 (2006.01)	210931*
A01N 25/22 (2006.01)	210869*	A61K 31/4439 (2006.01)	210862
A01N 1/02 (2006.01)	210872*	A61K 38/15 (2006.01)	210794
A01N 63/00 (2006.01)	210872*	A61K 38/12 (2006.01)	210794*
A01P 3/00 (2006.01)	210869*	A61K 39/29 (2006.01)	211005
A23D 9/02 (2006.01)	211004	A61K 31/166 (2006.01)	210930*
A23D 9/00 (2006.01)	211004*	A61K 31/55 (2006.01)	211018*
A23L 1/36 (2006.01)	210966	A61K 31/421 (2006.01)	210871*
A24C 5/35 (2006.01)	210818*	A61K 31/422 (2006.01)	210871*
A47C 20/00 (2006.01)	210952*	A61K 31/445 (2006.01)	210793*
A47G 9/10 (2006.01)	210952	A61K 31/505 (2006.01)	210793*
A61B 17/04 (2006.01)	210844	A61K 31/517 (2006.01)	210852*
A61B 1/313 (2006.01)	210844*	A61K 31/496 (2006.01)	210850*
A61C 17/14 (2006.01)	210996	A61K 31/405 (2006.01)	210986*
A61C 19/00 (2006.01)	210996*	A61K 31/4745 (2006.01)	211009*

*) Patent oznaczony więcej niż jednym symbolem klasyfikacyjnym. Ogłoszenie dotyczące tego patentu można znaleźć pod symbolem klasyfikacyjnym odpowiadającym numerowi bez gwiazdki.

1	2	1	2	1	2	1	2
A61K 31/437 (2006.01)	210861*	B21D 28/14 (2006.01)	210830*	B65H 69/00 (2006.01)	210851	C07C 7/11 (2006.01)	210868*
A61K 31/519 (2006.01)	210796*	B21F 11/00 (2006.01)	210853*	B65H 19/18 (2006.01)	210851*	C07C 69/22 (2006.01)	210936
A61K 31/4523 (2006.01)	211022*	B21J 9/18 (2006.01)	210853	B66B 1/32 (2006.01)	210847	C07C 67/00 (2006.01)	210936*
A61K 31/4353 (2006.01)	211022*	B21J 5/02 (2006.01)	210904*	B66C 1/00 (2006.01)	210815*	C07C 69/22 (2006.01)	210943
A61K 31/70 (2006.01)	210848*	B21J 13/02 (2006.01)	210904*	B66D 5/26 (2006.01)	210847*	C07C 67/00 (2006.01)	210943*
A61K 31/70 (2006.01)	210967*	B21K 27/02 (2006.01)	210853*	B66F 9/24 (2006.01)	210813	C07C 69/22 (2006.01)	210942
A61K 8/66 (2006.01)	210859*	B22F 1/00 (2006.01)	210858*	B82B 3/00 (2006.01)	210946*	C07C 67/00 (2006.01)	210942*
A61K 39/07 (2006.01)	210859*	B23B 45/04 (2006.01)	211027	B82B 3/00 (2006.01)	210937*	C07C 69/753 (2006.01)	211024
A61K 38/08 (2006.01)	211019*	B23B 45/16 (2006.01)	211027*	C01B 31/04 (2006.01)	210946	C07C 67/30 (2006.01)	211024*
A61K 38/13 (2006.01)	210841*	B23C 3/12 (2006.01)	211002	C01B 21/06 (2006.01)	210937*	C07C 211/62 (2006.01)	210891
A61K 38/13 (2006.01)	210795*	B23K 1/00 (2006.01)	210829	C01G 49/00 (2006.01)	210937	C07C 209/20 (2006.01)	210891*
A61K 39/395 (2006.01)	211014*	B23K 37/04 (2006.01)	210829*	C01G 39/00 (2006.01)	210937*	C07C 303/32 (2006.01)	210891*
A61K 38/46 (2006.01)	210833*	B23P 17/04 (2006.01)	210858	C01G 51/00 (2006.01)	210937*	C07C 215/10 (2006.01)	210896
A61K 39/02 (2006.01)	211017*	B23P 19/04 (2006.01)	210835	C01G 53/00 (2006.01)	210937*	C07C 231/02 (2006.01)	210886
A61K 39/095 (2006.01)	211017*	B23Q 9/00 (2006.01)	211002*	C02F 1/64 (2006.01)	210919	C07C 233/78 (2006.01)	210886*
A61K 13/23 (2006.01)	210849*	B24B 9/00 (2006.01)	211002*	C02F 1/74 (2006.01)	210919*	C07C 233/58 (2006.01)	210930
A61L 12/12 (2006.01)	210869*	B25B 15/00 (2006.01)	210834	C02F 3/12 (2006.01)	210890	C07C 237/38 (2006.01)	210930*
A61L 2/23 (2006.01)	210826	B25C 1/08 (2006.01)	210873	C02F 1/62 (2006.01)	210890*	C07C 235/00 (2006.01)	210885
A61M 5/31 (2006.01)	210928*	B25J 5/00 (2006.01)	210815*	C02F 11/00 (2006.01)	210902	C07C 271/10 (2006.01)	210898
A61P 27/02 (2006.01)	210870*	B25J 7/00 (2006.01)	210805*	C03C 13/00 (2006.01)	210855	C07C 49/403 (2006.01)	211016*
A61P 25/04 (2006.01)	210845*	B26F 1/38 (2006.01)	210904	C03C 17/02 (2006.01)	210792	C07C 49/603 (2006.01)	211016*
A61P 1/04 (2006.01)	210931*	B26F 1/40 (2006.01)	210830	C04B 18/30 (2006.01)	210921	C07C 233/18 (2006.01)	210934*
A61P 7/02 (2006.01)	210862*	B28C 5/18 (2006.01)	210961	C04B 35/56 (2006.01)	211020	C07C 233/22 (2006.01)	210934*
A61P 35/00 (2006.01)	210794*	B29B 17/02 (2006.01)	210900	C04B 38/00 (2006.01)	210846	C07D 209/08 (2006.01)	210930*
A61P 13/08 (2006.01)	210794*	B29C 45/14 (2006.01)	211003	C05C 1/02 (2006.01)	210798	C07D 213/83 (2006.01)	210930*
A61P 9/00 (2006.01)	210930*	B29C 45/20 (2006.01)	211003*	C05C 1/02 (2006.01)	210799	C07D 231/14 (2006.01)	210930*
A61P 25/28 (2006.01)	211018*	B29C 45/14 (2006.01)	210808	C05F 9/00 (2006.01)	210902*	C07D 241/24 (2006.01)	210930*
A61P 3/10 (2006.01)	210871*	B29C 45/16 (2006.01)	210808*	C05F 7/00 (2006.01)	210902*	C07D 263/34 (2006.01)	210930*
A61P 35/00 (2006.01)	210852*	B29C 47/24 (2006.01)	210831	C05F 3/00 (2006.01)	210902*	C07D 277/56 (2006.01)	210930*
A61P 31/04 (2006.01)	210850*	B29C 47/26 (2006.01)	210960	C05F 11/00 (2006.01)	210972	C07D 333/38 (2006.01)	210930*
A61P 7/02 (2006.01)	210986*	B29C 47/90 (2006.01)	210960*	C05F 17/02 (2006.01)	210972*	C07D 201/16 (2006.01)	210948
A61P 31/12 (2006.01)	211009*	B29C 49/04 (2006.01)	211012	C05G 3/00 (2006.01)	210798*	C07D 209/88 (2006.01)	210864
A61P 35/00 (2006.01)	211009*	B29C 49/50 (2006.01)	211012*	C05G 3/00 (2006.01)	210799*	C07D 211/86 (2006.01)	211016
A61P 25/00 (2006.01)	210861*	B32B 3/10 (2006.01)	210792*	C07B 37/12 (2006.01)	210989	C07D 215/233 (2006.01)	211000
A61P 3/10 (2006.01)	211022*	B32B 27/32 (2006.01)	210951*	C07B 37/12 (2006.01)	211024*	C07D 215/56 (2006.01)	211000*
A61P 9/10 (2006.01)	211022*	B44C 1/28 (2006.01)	210792*	C07C 211/63 (2006.01)	210989*	C07D 401/04 (2006.01)	211000*
A61P 17/06 (2006.01)	211022*	B60K 15/00 (2006.01)	210816	C07C 215/40 (2006.01)	210989*	C07D 471/04 (2006.01)	211000*
A61P 29/00 (2006.01)	211022*	B60K 31/00 (2006.01)	210813*	C07C 1/207 (2006.01)	210938	C07D 223/16 (2006.01)	211018
A61P 37/06 (2006.01)	211022*	B60N 2/02 (2006.01)	210910	C07C 9/04 (2006.01)	210938*	C07D 239/26 (2006.01)	210926
A61P 3/10 (2006.01)	210848*	B60R 11/04 (2006.01)	210803	C07C 1/207 (2006.01)	210939	C07D 333/10 (2006.01)	210926*
A61P 31/14 (2006.01)	210967*	B60S 1/40 (2006.01)	210860	C07C 9/04 (2006.01)	210939*	C07D 409/14 (2006.01)	210926*
A61P 37/08 (2006.01)	210859*	B61G 11/16 (2006.01)	210985*	C07C 1/207 (2006.01)	210940	C07D 251/42 (2006.01)	211025
A61P 31/12 (2006.01)	211019*	B62D 37/00 (2006.01)	210815	C07C 9/04 (2006.01)	210940*	C07D 263/12 (2006.01)	210934
A61P 25/00 (2006.01)	211014*	B62D 61/04 (2006.01)	210815*	C07C 2/50 (2006.01)	211023	C07D 263/22 (2006.01)	210871
A63C 19/12 (2006.01)	210857*	B62D 67/00 (2006.01)	210800	C07C 13/00 (2006.01)	211023*	C07D 413/12 (2006.01)	210871*
B01D 9/02 (2006.01)	210925	B62M 1/02 (2006.01)	211007	C07C 7/00 (2006.01)	211029	C07D 301/00 (2006.01)	210941
B01F 5/20 (2006.01)	210822	B64C 39/06 (2006.01)	210915	C07C 15/52 (2006.01)	210895	C07D 301/12 (2006.01)	210941*
B01J 31/00 (2006.01)	210811	B64C 3/10 (2006.01)	210915*	C07C 15/52 (2006.01)	210894	C07D 303/00 (2006.01)	210941*
B01J 31/02 (2006.01)	210989*	B65B 1/32 (2006.01)	210893	C07C 29/62 (2006.01)	210903	C07D 301/32 (2006.01)	210949
B01J 31/26 (2006.01)	210989*	B65B 25/14 (2006.01)	210821	C07C 31/34 (2006.01)	210903*	C07D 303/08 (2006.01)	210949*
B01J 31/20 (2006.01)	210922*	B65B 61/20 (2006.01)	210927	C07C 33/03 (2006.01)	210882	C07D 303/48 (2006.01)	210920
B01J 31/22 (2006.01)	210922*	B65B 9/04 (2006.01)	210959*	C07C 29/14 (2006.01)	210882*	C07D 303/02 (2006.01)	210920*
B01J 31/24 (2006.01)	210922*	B65B 25/06 (2006.01)	210959*	C07C 39/16 (2006.01)	210812	C07D 305/14 (2006.01)	210984
B01J 19/18 (2006.01)	210883*	B65B 19/04 (2006.01)	210818*	C07C 37/20 (2006.01)	210812*	C07D 413/12 (2006.01)	210984*
B04C 5/13 (2006.01)	210983	B65D 83/16 (2006.01)	210928*	C07C 45/36 (2006.01)	210887	C07D 263/06 (2006.01)	210984*
B07B 7/02 (2006.01)	210879	B65D 39/18 (2006.01)	210808*	C07C 47/228 (2006.01)	210887*	C07D 333/16 (2006.01)	210978
B07B 13/00 (2006.01)	210797	B65D 75/30 (2006.01)	210959	C07C 49/12 (2006.01)	210892	C07D 401/06 (2006.01)	210793
B09B 1/00 (2006.01)	210797*	B65D 75/48 (2006.01)	210959*	C07C 49/20 (2006.01)	210892*	C07D 401/14 (2006.01)	210793*
B09B 3/00 (2006.01)	210797*	B65G 53/04 (2006.01)	210879*	C07C 57/26 (2006.01)	210897	C07D 451/02 (2006.01)	210793*
B09B 3/00 (2006.01)	210900*	B65G 19/28 (2006.01)	210801	C07C 67/30 (2006.01)	210881	C07D 405/14 (2006.01)	210852
B09B 3/00 (2006.01)	210921*	B65G 19/28 (2006.01)	210906	C07C 67/30 (2006.01)	210899	C07D 239/94 (2006.01)	210852*
B09B 3/00 (2006.01)	210998*	B65G 21/10 (2006.01)	211001	C07C 67/30 (2006.01)	210884	C07D 317/66 (2006.01)	210852*
B09B 3/00 (2006.01)	210883*	B65G 23/00 (2006.01)	210825	C07C 67/055 (2006.01)	210868	C07D 309/04 (2006.01)	210852*
B21D 11/02 (2006.01)	210916	B65G 47/52 (2006.01)	210818	C07C 69/15 (2006.01)	210868*	C07D 295/092 (2006.01)	210852*
B21D 43/08 (2006.01)	210916*	B65G 47/00 (2006.01)	210979*	C07C 11/04 (2006.01)	210868*	C07D 413/12 (2006.01)	210850

1	2	1	2	1	2	1	2
C07D 413/14 (2006.01)	210850*	C08L 23/16 (2006.01)	210953	E05D 15/48 (2006.01)	210917	G01B 5/02 (2006.01)	210807*
C07D 498/06 (2006.01)	210850*	C09C 1/50 (2006.01)	210843	E05D 15/06 (2006.01)	210875*	G01B 5/20 (2006.01)	210837
C07D 413/14 (2006.01)	210986	C09K 11/06 (2006.01)	210912*	E06B 1/06 (2006.01)	210914	G01B 3/46 (2006.01)	210837*
C07D 401/14 (2006.01)	210986*	C09K 11/62 (2006.01)	211013*	E06B 5/11 (2006.01)	210914*	G01F 1/84 (2006.01)	211006
C07D 401/12 (2006.01)	210986*	C10B 53/07 (2006.01)	210900*	E06B 5/16 (2006.01)	210914*	G01K 7/02 (2006.01)	210842
C07D 403/14 (2006.01)	210986*	C10G 65/02 (2006.01)	210878	E06B 1/56 (2006.01)	210968	G01L 1/12 (2006.01)	210963
C07D 409/14 (2006.01)	210986*	C10L 1/18 (2006.01)	210820	E06B 1/00 (2006.01)	210968*	G01L 21/32 (2006.01)	210947*
C07D 417/14 (2006.01)	210986*	C10L 1/18 (2006.01)	210814	E06B 3/46 (2006.01)	210875	G01M 15/14 (2006.01)	210804
C07D 209/22 (2006.01)	210986*	C10L 5/48 (2006.01)	210998	E06B 3/263 (2006.01)	210907	G01N 27/00 (2006.01)	210926*
C07D 471/04 (2006.01)	211009	C12N 15/00 (2006.01)	210859*	E06B 3/00 (2006.01)	210907*	G01N 33/569 (2006.01)	210867*
C07D 471/04 (2006.01)	210861	C12N 5/02 (2006.01)	210872	E06B 5/11 (2006.01)	210913	G01N 21/88 (2006.01)	210828*
C07D 487/04 (2006.01)	210796	C12N 15/86 (2006.01)	210872*	E06B 5/16 (2006.01)	210913*	G01N 21/84 (2006.01)	210804*
C07D 207/34 (2006.01)	210796*	C12N 15/56 (2006.01)	210833	E06B 5/16 (2006.01)	210827	G01N 1/20 (2006.01)	210979
C07D 491/04 (2006.01)	211022	C12N 9/40 (2006.01)	210833*	E21C 35/00 (2006.01)	210901*	G01N 17/00 (2006.01)	210888
C07F 9/40 (2006.01)	210899*	C12N 15/74 (2006.01)	211017	E21D 20/00 (2006.01)	210987	G01N 19/00 (2006.01)	210888*
C07F 9/40 (2006.01)	210884*	C12N 15/31 (2006.01)	211017*	E21D 21/00 (2006.01)	210987*	G01N 21/17 (2006.01)	211028
C07F 7/08 (2006.01)	210922	C12N 15/31 (2006.01)	210791*	E21F 13/02 (2006.01)	210801*	G01N 21/35 (2006.01)	211028*
C07F 7/18 (2006.01)	210922*	C12N 1/21 (2006.01)	210791*	E21F 13/00 (2006.01)	211001*	G01N 21/59 (2006.01)	211028*
C07H 5/06 (2006.01)	210866	C12P 41/00 (2006.01)	210920*	E21F 17/18 (2006.01)	211028*	G01N 21/59 (2006.01)	210877
C07H 15/203 (2006.01)	210848	C12P 13/08 (2006.01)	210791	E21F 7/00 (2006.01)	211028*	G01N 21/53 (2006.01)	210877*
C07H 19/167 (2006.01)	210967	C12Q 1/68 (2006.01)	210849	F02B 71/00 (2006.01)	210873*	G01N 15/06 (2006.01)	210877*
C07H 21/04 (2006.01)	210859	C12Q 1/68 (2006.01)	210867	F02M 21/02 (2006.01)	210816*	G01N 27/82 (2006.01)	210805
C07K 7/06 (2006.01)	211019	C12Q 1/68 (2006.01)	210988	F03D 1/00 (2006.01)	210835*	G01N 31/22 (2006.01)	210909
C07K 7/64 (2006.01)	210841	C13D 3/16 (2006.01)	210918*	F04B 49/06 (2006.01)	211030*	G01N 33/00 (2006.01)	210909*
C07K 7/00 (2006.01)	210841*	C22B 17/06 (2006.01)	210945	F04D 29/28 (2006.01)	210929	G01N 33/58 (2006.01)	210909*
C07K 7/64 (2006.01)	210795	C22B 9/04 (2006.01)	210945*	F16B 23/00 (2006.01)	210834*	G01N 33/00 (2006.01)	210977
C07K 7/00 (2006.01)	210795*	C22B 19/30 (2006.01)	210999	F16C 17/03 (2006.01)	210824	G01N 31/00 (2006.01)	210977*
C07K 16/28 (2006.01)	211014	C22B 7/00 (2006.01)	210999*	F16D 55/18 (2006.01)	210856	G01N 33/02 (2006.01)	210918
C07K 14/195 (2006.01)	211017*	C22C 38/18 (2006.01)	210854	F16D 59/02 (2006.01)	210856*	G01N 33/02 (2006.01)	210935
C08B 15/06 (2006.01)	210865	C22C 38/24 (2006.01)	210981	F16D 65/32 (2006.01)	210856*	G01R 23/16 (2006.01)	210969
C08F 4/00 (2006.01)	210811*	C22C 38/26 (2006.01)	210981*	F16F 7/12 (2006.01)	210985	G01R 23/20 (2006.01)	210969*
C08F 220/14 (2006.01)	210956	C22C 38/28 (2006.01)	210981*	F16J 15/26 (2006.01)	210901	G01R 27/02 (2006.01)	210974
C08F 220/34 (2006.01)	210956*	C22C 49/00 (2006.01)	210905*	F16J 9/00 (2006.01)	210901*	G01R 31/02 (2006.01)	210974*
C08F 220/38 (2006.01)	210956*	C23C 8/22 (2006.01)	210958	F21L 2/00 (2006.01)	210828	G01R 35/00 (2006.01)	210974*
C08F 236/06 (2006.01)	210962*	C30B 29/38 (2006.01)	211013*	F23B 70/00 (2006.01)	210819	G01R 33/02 (2006.01)	210965
C08G 12/40 (2006.01)	210811*	D02J 11/00 (2006.01)	210997	F23C 9/00 (2006.01)	210819*	G01R 33/07 (2006.01)	210806
C08G 65/02 (2006.01)	210912	E01C 9/00 (2006.01)	210857*	F23G 5/00 (2006.01)	210883	G01S 13/00 (2006.01)	210992
C08G 65/04 (2006.01)	210912*	E01C 5/00 (2006.01)	210857*	F23G 7/12 (2006.01)	210883*	G01S 7/42 (2006.01)	210992*
C08G 77/56 (2006.01)	210971	E01F 9/011 (2006.01)	210964	F23K 3/00 (2006.01)	210819*	G01S 7/03 (2006.01)	210802*
C08H 1/06 (2006.01)	210962	E02D 5/36 (2006.01)	211015	F24F 12/00 (2006.01)	210970	G01S 7/02 (2006.01)	210990*
C08J 3/12 (2006.01)	210975	E02D 7/22 (2006.01)	211015*	F26B 3/00 (2006.01)	210973	G01S 7/02 (2006.01)	210991*
C08J 5/00 (2006.01)	210975*	E03B 3/03 (2006.01)	210923*	F26B 7/00 (2006.01)	210973*	G05B 23/02 (2006.01)	210832
C08J 5/18 (2006.01)	210951	E03B 3/03 (2006.01)	210924*	F28C 3/18 (2006.01)	210961*	G05D 9/00 (2006.01)	211030
C08K 3/22 (2006.01)	210962*	E03F 5/10 (2006.01)	210923	F28C 1/00 (2006.01)	211010	G05F 1/56 (2006.01)	210947
C08K 3/00 (2006.01)	210876	E03F 5/10 (2006.01)	210924	F28C 1/02 (2006.01)	211010*	G05F 1/10 (2006.01)	210976*
C08K 3/16 (2006.01)	210876*	E03F 5/22 (2006.01)	211030*	F28F 25/06 (2006.01)	211010*	G01B 17/26 (2006.01)	210982
C08K 3/22 (2006.01)	210876*	E04B 2/00 (2006.01)	211021	F28F 25/08 (2006.01)	211010*	H01B 17/50 (2006.01)	210880
C08K 3/38 (2006.01)	210876*	E04B 2/96 (2006.01)	211021*	F28F 21/06 (2006.01)	211010*	H01F 7/06 (2006.01)	210839
C08K 5/00 (2006.01)	210876*	E04B 1/64 (2006.01)	210863*	F28F 1/14 (2006.01)	210933	H01F 41/00 (2006.01)	210839*
C08K 5/092 (2006.01)	210876*	E04C 3/30 (2006.01)	210964*	F28F 1/10 (2006.01)	210933*	H01F 7/18 (2006.01)	210976
C08K 3/22 (2006.01)	210817*	E04C 5/20 (2006.01)	210857	F28F 3/04 (2006.01)	210889	H01G 9/022 (2006.01)	210905
C08K 5/092 (2006.01)	210817*	E04D 13/035 (2006.01)	210917*	F41A 23/34 (2006.01)	210815*	H01J 41/04 (2006.01)	210947*
C08K 5/10 (2006.01)	210817*	E04F 13/21 (2006.01)	211021*	F41A 9/00 (2006.01)	210950	H01J 49/26 (2006.01)	210957
C08K 3/22 (2006.01)	210953*	E04F 15/02 (2006.01)	210857*	F41A 9/41 (2006.01)	210950*	H01L 23/36 (2006.01)	210889*
C08K 3/04 (2006.01)	210843*	E04F 15/04 (2006.01)	211011	F41A 9/23 (2006.01)	210950*	H01L 31/0216 (2006.01)	210944
C08L 9/02 (2006.01)	210962*	E04G 23/02 (2006.01)	210863	F41A 7/00 (2006.01)	210950*	H01L 33/00 (2006.01)	210944*
C08L 101/00 (2006.01)	210975*	E04H 12/22 (2006.01)	210964*	F41A 7/08 (2006.01)	210950*	H01L 33/00 (2010.01)	211013
C08L 27/06 (2006.01)	210876*	E05B 1/02 (2006.01)	210810	F41A 15/00 (2006.01)	210950*	H01M 4/32 (2006.01)	210823
C08L 27/08 (2006.01)	210876*	E05B 3/00 (2006.01)	210810*	F42B 7/10 (2006.01)	210994	H01P 1/15 (2006.01)	210874
C08L 9/02 (2006.01)	210817	E05B 13/10 (2006.01)	210838	F42B 7/10 (2006.01)	210995	H01P 7/08 (2006.01)	210874*
C08L 13/00 (2006.01)	210817*	E05B 15/02 (2006.01)	210836	F42B 10/00 (2006.01)	211026	H01P 1/36 (2006.01)	210980
C08L 9/02 (2006.01)	210954	E05B 47/00 (2006.01)	210836*	F42B 14/00 (2006.01)	211026*	H01P 5/22 (2006.01)	210802
C08L 89/06 (2006.01)	210954*	E05C 9/04 (2006.01)	210838*	F42B 8/02 (2006.01)	211026*	H01Q 23/00 (2006.01)	210992*
C08L 13/00 (2006.01)	210955	E05D 9/00 (2006.01)	210809	F42B 12/00 (2006.01)	211026*	H01Q 3/00 (2006.01)	210992*
C08L 89/06 (2006.01)	210955*	E05D 5/14 (2006.01)	210809*	G01B 3/02 (2006.01)	210807	H01Q 3/26 (2006.01)	210990

1	2	1	2
H01Q 3/26 (2006.01)	210991	H03M 1/20 (2006.01)	210911*
H02B 7/08 (2006.01)	210982*	H04N 5/225 (2006.01)	210803*
H02B 1/21 (2006.01)	211008	H05B 33/00 (2006.01)	210828*
H02B 1/32 (2006.01)	211008*	H05B 33/08 (2006.01)	210828*
H02G 1/08 (2006.01)	210840	H05G 1/34 (2006.01)	210947*
H02P 9/30 (2006.01)	210932	H05K 3/34 (2006.01)	210908
H03M 1/00 (2006.01)	210911		

INDEKS NUMEROWY
UDZIELONYCH PATENTÓW

Nr patentu	Symbol MKP	Nr patentu	Symbol MKP	1	2	1	2
210791	C12P 13/08 (2006.01)	210839	H01F 7/06 (2006.01)	210887	C07C 45/36 (2006.01)	210952	A47G 9/10 (2006.01)
210792	C03C 17/02 (2006.01)	210840	H02G 1/08 (2006.01)	210888	G01N 17/00 (2006.01)	210953	C08L 23/16 (2006.01)
210793	C07D 401/06 (2006.01)	210841	C07K 7/64 (2006.01)	210889	F28F 3/04 (2006.01)	210954	C08L 9/02 (2006.01)
210794	A61K 38/15 (2006.01)	210842	G01K 7/02 (2006.01)	210890	C02F 3/12 (2006.01)	210955	C08L 13/00 (2006.01)
210795	C07K 7/64 (2006.01)	210843	C09C 1/50 (2006.01)	210891	C07C 211/62 (2006.01)	210956	C08F 220/14 (2006.01)
210796	C07D 487/04 (2006.01)	210844	A61B 17/04 (2006.01)	210892	C07C 49/12 (2006.01)	210957	H01J 49/26 (2006.01)
210797	B07B 13/00 (2006.01)	210845	A61K 31/485 (2006.01)	210893	B65B 1/32 (2006.01)	210958	C23C 8/22 (2006.01)
210798	C05C 1/02 (2006.01)	210846	C04B 38/00 (2006.01)	210894	C07C 15/52 (2006.01)	210959	B65D 75/30 (2006.01)
210799	C05C 1/02 (2006.01)	210847	B66B 1/32 (2006.01)	210895	C07C 15/52 (2006.01)	210960	B29C 47/26 (2006.01)
210800	B62D 67/00 (2006.01)	210848	C07H 15/203 (2006.01)	210896	C07C 215/10 (2006.01)	210961	B28C 5/18 (2006.01)
210801	B65G 19/28 (2006.01)	210849	C12Q 1/68 (2006.01)	210897	C07C 57/26 (2006.01)	210962	C08H 1/06 (2006.01)
210802	H01P 5/22 (2006.01)	210850	C07D 413/12 (2006.01)	210898	C07C 271/10 (2006.01)	210963	G01L 1/12 (2006.01)
210803	B60R 11/04 (2006.01)	210851	B65H 69/00 (2006.01)	210899	C07C 67/30 (2006.01)	210964	E01F 9/011 (2006.01)
210804	G01M 15/14 (2006.01)	210852	C07D 405/14 (2006.01)	210900	B29B 17/02 (2006.01)	210965	G01R 33/02 (2006.01)
210805	G01N 27/82 (2006.01)	210853	B21J 9/18 (2006.01)	210901	F16J 15/26 (2006.01)	210966	A23L 1/36 (2006.01)
210806	G01R 33/07 (2006.01)	210854	C22C 38/18 (2006.01)	210902	C02F 11/00 (2006.01)	210967	C07H 19/167 (2006.01)
210807	G01B 3/02 (2006.01)	210855	C03C 13/00 (2006.01)	210903	C07C 29/62 (2006.01)	210968	E06B 1/56 (2006.01)
210808	B29C 45/14 (2006.01)	210856	F16D 55/18 (2006.01)	210904	B26F 1/38 (2006.01)	210969	G01R 23/16 (2006.01)
210809	E05D 9/00 (2006.01)	210857	E04C 5/20 (2006.01)	210905	H01G 9/022 (2006.01)	210970	F24F 12/00 (2006.01)
210810	E05B 1/02 (2006.01)	210858	B23P 17/04 (2006.01)	210906	B65G 19/28 (2006.01)	210971	C08G 77/56 (2006.01)
210811	B01J 31/00 (2006.01)	210859	C07H 21/04 (2006.01)	210907	E06B 3/263 (2006.01)	210972	C05F 11/00 (2006.01)
210812	C07C 39/16 (2006.01)	210860	B60S 1/40 (2006.01)	210908	H05K 3/34 (2006.01)	210973	F26B 3/00 (2006.01)
210813	B66F 9/24 (2006.01)	210861	C07D 471/04 (2006.01)	210909	G01N 31/22 (2006.01)	210974	G01R 27/02 (2006.01)
210814	C10L 1/18 (2006.01)	210862	A61K 31/4439 (2006.01)	210910	B60N 2/02 (2006.01)	210975	C08J 3/12 (2006.01)
210815	B62D 37/00 (2006.01)	210863	E04G 23/02 (2006.01)	210911	H03M 1/00 (2006.01)	210976	H01F 7/18 (2006.01)
210816	B60K 15/00 (2006.01)	210864	C07D 209/88 (2006.01)	210912	C08G 65/02 (2006.01)	210977	G01N 33/00 (2006.01)
210817	C08L 9/02 (2006.01)	210865	C08B 15/06 (2006.01)	210913	E06B 5/11 (2006.01)	210978	C07D 333/16 (2006.01)
210818	B65G 47/52 (2006.01)	210866	C07H 5/06 (2006.01)	210914	E06B 1/06 (2006.01)	210979	G01N 1/20 (2006.01)
210819	F23B 70/00 (2006.01)	210867	C12Q 1/68 (2006.01)	210915	B64C 39/06 (2006.01)	210980	H01P 1/36 (2006.01)
210820	C10L 1/18 (2006.01)	210868	C07C 67/055 (2006.01)	210916	B21D 11/02 (2006.01)	210981	C22C 38/24 (2006.01)
210821	B65B 25/14 (2006.01)	210869	A01N 59/08 (2006.01)	210917	E05D 15/48 (2006.01)	210982	H01B 17/26 (2006.01)
210822	B01F 5/20 (2006.01)	210870	A61K 31/436 (2006.01)	210918	G01N 33/02 (2006.01)	210983	B04C 5/13 (2006.01)
210823	H01M 4/32 (2006.01)	210871	C07D 263/22 (2006.01)	210919	C02F 1/64 (2006.01)	210984	C07D 305/14 (2006.01)
210824	F16C 17/03 (2006.01)	210872	C12N 5/02 (2006.01)	210920	C07D 303/48 (2006.01)	210985	F16F 7/12 (2006.01)
210825	B65G 23/00 (2006.01)	210873	B25C 1/08 (2006.01)	210921	C04B 18/30 (2006.01)	210986	C07D 413/14 (2006.01)
210826	A61L 2/23 (2006.01)	210874	H01P 1/15 (2006.01)	210922	C07F 7/08 (2006.01)	210987	E21D 20/00 (2006.01)
210827	E06B 5/16 (2006.01)	210875	E06B 3/46 (2006.01)	210923	E03F 5/10 (2006.01)	210988	C12Q 1/68 (2006.01)
210828	F21L 2/00 (2006.01)	210876	C08K 3/00 (2006.01)	210924	E03F 5/10 (2006.01)	210989	C07B 37/12 (2006.01)
210829	B23K 1/00 (2006.01)	210877	G01N 21/59 (2006.01)	210925	B01D 9/02 (2006.01)	210990	H01Q 3/26 (2006.01)
210830	B26F 1/40 (2006.01)	210878	C10G 65/02 (2006.01)	210926	C07D 239/26 (2006.01)	210991	H01Q 3/26 (2006.01)
210831	B29C 47/24 (2006.01)	210879	B07B 7/02 (2006.01)	210927	B65B 61/20 (2006.01)	210992	G01S 13/00 (2006.01)
210832	G05B 23/02 (2006.01)	210880	H01B 17/50 (2006.01)	210928	A61K 9/12 (2006.01)	210993	A01M 23/34 (2006.01)
210833	C12N 15/56 (2006.01)	210881	C07C 67/30 (2006.01)	210929	F04D 29/28 (2006.01)	210994	F42B 7/10 (2006.01)
210834	B25B 15/00 (2006.01)	210882	C07C 33/03 (2006.01)	210930	C07C 233/58 (2006.01)	210995	F42B 7/10 (2006.01)
210835	B23P 19/04 (2006.01)	210883	F23G 5/00 (2006.01)	210931	A61K 31/734 (2006.01)	210996	A61C 17/14 (2006.01)
210836	E05B 15/02 (2006.01)	210884	C07C 67/30 (2006.01)	210932	H02P 9/30 (2006.01)	210997	D02J 11/00 (2006.01)
210837	G01B 5/20 (2006.01)	210885	C07C 235/00 (2006.01)	210933	F28F 1/14 (2006.01)	210998	C10L 5/48 (2006.01)
210838	E05B 13/10 (2006.01)	210886	C07C 231/02 (2006.01)	210934	C07D 263/12 (2006.01)	210999	C22B 19/30 (2006.01)
				210935	G01N 33/02 (2006.01)	211000	C07D 215/233 (2006.01)
				210936	C07C 69/22 (2006.01)	211001	B65G 21/10 (2006.01)
				210937	C01G 49/00 (2006.01)	211002	B23C 3/12 (2006.01)
				210938	C07C 1/207 (2006.01)	211003	B29C 45/14 (2006.01)
				210939	C07C 1/207 (2006.01)	211004	A23D 9/02 (2006.01)
				210940	C07C 1/207 (2006.01)	211005	A61K 39/29 (2006.01)
				210941	C07D 301/00 (2006.01)	211006	G01F 1/84 (2006.01)
				210942	C07C 69/22 (2006.01)	211007	B62M 1/02 (2006.01)
				210943	C07C 69/22 (2006.01)	211008	H02B 1/21 (2006.01)
				210944	H01L 31/0216 (2006.01)	211009	C07D 471/04 (2006.01)
				210945	C22B 17/06 (2006.01)	211010	F28C 1/00 (2006.01)
				210946	C01B 31/04 (2006.01)	211011	E04F 15/04 (2006.01)
				210947	G05F 1/56 (2006.01)	211012	B29C 49/04 (2006.01)
				210948	C07D 201/16 (2006.01)	211013	H01L 33/00 (2010.01)
				210949	C07D 301/32 (2006.01)	211014	C07K 16/28 (2006.01)
				210950	F41A 9/00 (2006.01)	211015	E02D 5/36 (2006.01)
				210951	C08J 5/18 (2006.01)	211016	C07D 211/86 (2006.01)

1	2	1	2
211017	C12N 15/74 (2006.01)	211024	C07C 69/753 (2006.01)
211018	C07D 223/16 (2006.01)	211025	C07D 251/42 (2006.01)
211019	C07K 7/06 (2006.01)	211026	F42B 10/00 (2006.01)
211020	C04B 35/56 (2006.01)	211027	B23B 45/04 (2006.01)
211021	E04B 2/00 (2006.01)	211028	G01N 21/17 (2006.01)
211022	C07D 491/04 (2006.01)	211029	C07C 7/00 (2006.01)
211023	C07C 2/50 (2006.01)	211030	G05D 9/00 (2006.01)

73

TŁUMACZENIA PATENTÓW EUROPEJSKICH

Poniższe zestawienie zawiera kolejno: kod rodzaju tłumaczenia patentu europejskiego chronionego na terytorium Rzeczypospolitej Polskiej, datę publikacji o udzieleniu lub zmianie patentu europejskiego, rok wydania i numer Europejskiego Biuletynu Patentowego, w którym ogłoszono o udzieleniu lub zmianie patentu, numer patentu europejskiego.

T3 (97) 05 10 2011	2011/40	EP 1455492 B1	T3 (97) 03 08 2011	2011/31	EP 1704289 B1
T3 (97) 05 10 2011	2011/40	EP 1484350 B1	T3 (97) 05 10 2011	2011/40	EP 1703807 B1
T3 (97) 05 10 2011	2011/40	EP 1510660 B1	T3 (97) 02 11 2011	2011/44	EP 1794526 B1
T3 (97) 10 08 2011	2011/32	EP 1544352 B1	T3 (97) 09 03 2011	2011/10	EP 1813002 B1
T3 (97) 09 11 2011	2011/45	EP 1526611 B1	T3 (97) 26 01 2011	2011/04	EP 1697429 B1
T3 (97) 03 08 2011	2011/31	EP 1473659 B1	T3 (97) 19 10 2011	2011/42	EP 1694651 B1
T3 (97) 02 11 2011	2011/44	EP 1515352 B1	T3 (97) 19 10 2011	2011/42	EP 1613598 B1
T3 (97) 02 11 2011	2011/44	EP 1512347 B1	T3 (97) 12 10 2011	2011/41	EP 1700354 B1
T3 (97) 17 08 2011	2011/33	EP 1608930 B1	T3 (97) 03 08 2011	2011/31	EP 1697668 B1
T3 (97) 02 11 2011	2011/44	EP 1620599 B1	T3 (97) 05 10 2011	2011/40	EP 1694735 B1
T3 (97) 05 10 2011	2011/40	EP 1635914 B1	T3 (97) 12 10 2011	2011/41	EP 1566151 B1
T3 (97) 12 10 2011	2011/41	EP 1627315 B1	T3 (97) 19 10 2011	2011/42	EP 1574120 B1
T3 (97) 21 09 2011	2011/38	EP 1631707 B1	T3 (97) 02 11 2011	2011/44	EP 1582691 B1
T3 (97) 12 10 2011	2011/41	EP 1646746 B1	T3 (97) 24 08 2011	2011/34	EP 1731914 B1
T3 (97) 17 08 2011	2011/33	EP 1631593 B1	T3 (97) 12 10 2011	2011/41	EP 1739432 B1
T3 (97) 19 10 2011	2011/42	EP 1633391 B1	T3 (97) 19 10 2011	2011/42	EP 1637686 B1
T3 (97) 12 10 2011	2011/41	EP 1651738 B1	T3 (97) 09 11 2011	2011/45	EP 1650394 B1
T3 (97) 19 10 2011	2011/42	EP 1642066 B1	T3 (97) 02 11 2011	2011/44	EP 1650534 B1
T3 (97) 05 10 2011	2011/40	EP 1656139 B1	T3 (97) 19 10 2011	2011/42	EP 1691134 B1
T3 (97) 24 08 2011	2011/34	EP 1644035 B1	T3 (97) 02 11 2011	2011/44	EP 1785665 B1
T3 (97) 28 09 2011	2011/39	EP 1615945 B1	T3 (97) 05 10 2011	2011/40	EP 1669935 B1
T3 (97) 26 10 2011	2011/43	EP 1631293 B1	T3 (97) 05 10 2011	2011/40	EP 1705480 B1
T3 (97) 12 10 2011	2011/41	EP 1643847 B1	T3 (97) 12 10 2011	2011/41	EP 1652537 B1
T3 (97) 02 11 2011	2011/44	EP 1615952 B1	T5 (97) 12 03 2008	2008/11	EP 1619069 B1
T3 (97) 09 11 2011	2011/45	EP 1664596 B1	T3 (97) 19 10 2011	2011/42	EP 1672849 B1
T3 (97) 26 10 2011	2011/43	EP 1663924 B1	T3 (97) 05 10 2011	2011/40	EP 1630533 B1
T3 (97) 02 11 2011	2011/44	EP 1663216 B1	T3 (97) 16 11 2011	2011/46	EP 1704990 B1
T3 (97) 05 10 2011	2011/40	EP 1641349 B1	T3 (97) 12 10 2011	2011/41	EP 1777277 B1
T3 (97) 12 10 2011	2011/41	EP 1656143 B1	T3 (97) 19 10 2011	2011/42	EP 1612283 B1
T3 (97) 02 11 2011	2011/44	EP 1663632 B1	T3 (97) 26 10 2011	2011/43	EP 1580507 B1
T3 (97) 17 08 2011	2011/33	EP 1670772 B1	T3 (97) 12 10 2011	2011/41	EP 1706059 B1
T3 (97) 02 11 2011	2011/44	EP 1682907 B1	T3 (97) 30 11 2011	2011/48	EP 1701904 B1
T5 (97) 21 02 2007	2007/08	EP 1664193 B1	T3 (97) 05 10 2011	2011/40	EP 1721379 B1
T3 (97) 09 11 2011	2011/45	EP 1649124 B1	T3 (97) 12 10 2011	2011/41	EP 1713901 B1
T3 (97) 20 07 2011	2011/29	EP 1684834 B1	T3 (97) 07 09 2011	2011/36	EP 1739153 B1
T3 (97) 12 10 2011	2011/41	EP 1651843 B1	T3 (97) 19 10 2011	2011/42	EP 1720803 B1
T3 (97) 31 08 2011	2011/35	EP 1660037 B1	T3 (97) 05 10 2011	2011/40	EP 1713869 B1
T3 (97) 22 06 2011	2011/25	EP 1668021 B1	T3 (97) 02 11 2011	2011/44	EP 1709627 B1
T3 (97) 21 09 2011	2011/38	EP 1664906 B1	T3 (97) 14 12 2011	2011/50	EP 1719208 B1
T3 (97) 12 10 2011	2011/41	EP 1684447 B1	T3 (97) 05 10 2011	2011/40	EP 1778234 B1
T3 (97) 12 10 2011	2011/41	EP 1676063 B1	T3 (97) 19 10 2011	2011/42	EP 1738436 B1
T3 (97) 05 10 2011	2011/40	EP 1685273 B1	T3 (97) 26 10 2011	2011/43	EP 1741308 B1
T3 (97) 31 08 2011	2011/35	EP 1694453 B1	T3 (97) 09 11 2011	2011/45	EP 1725118 B1
T3 (97) 19 10 2011	2011/42	EP 1700284 B1	T3 (97) 24 08 2011	2011/34	EP 1758590 B1
T3 (97) 05 10 2011	2011/40	EP 1696783 B1	T3 (97) 07 09 2011	2011/36	EP 1863427 B1
			T4 (97) 08 06 2011	2011/23	EP 1732548 B1
			T3 (97) 02 11 2011	2011/44	EP 1741204 B1
			T3 (97) 12 10 2011	2011/41	EP 1877509 B1
			T3 (97) 05 10 2011	2011/40	EP 1739065 B1
			T3 (97) 26 10 2011	2011/43	EP 1723170 B1
			T3 (97) 27 07 2011	2011/30	EP 1744971 B1
			T3 (97) 05 10 2011	2011/40	EP 1722840 B1
			T3 (97) 15 06 2011	2011/24	EP 1740217 B1
			T3 (97) 02 11 2011	2011/44	EP 1746980 B1
			T3 (97) 12 10 2011	2011/41	EP 1758733 B1
			T3 (97) 12 10 2011	2011/41	EP 1753319 B1
			T3 (97) 02 11 2011	2011/44	EP 1753490 B1
			T3 (97) 02 11 2011	2011/44	EP 1748965 B1
			T3 (97) 19 10 2011	2011/42	EP 1751535 B1
			T3 (97) 24 08 2011	2011/34	EP 1893329 B1
			T3 (97) 03 08 2011	2011/31	EP 1748780 B1
			T3 (97) 19 10 2011	2011/42	EP 1763405 B1
			T3 (97) 12 10 2011	2011/41	EP 1754034 B1
			T3 (97) 02 11 2011	2011/44	EP 1763301 B1
			T3 (97) 27 07 2011	2011/30	EP 1765207 B1
			T3 (97) 12 10 2011	2011/41	EP 1761522 B1
			T3 (97) 05 10 2011	2011/40	EP 1804772 B1

T3 (97) 05 10 2011	2011/40	EP 1779353 B1	T3 (97) 19 10 2011	2011/42	EP 1951657 B1
T3 (97) 12 10 2011	2011/41	EP 1784014 B1	T3 (97) 19 10 2011	2011/42	EP 1856257 B1
T3 (97) 05 10 2011	2011/40	EP 1784227 B1	T3 (97) 05 10 2011	2011/40	EP 1855550 B1
T3 (97) 02 11 2011	2011/44	EP 1773487 B1	T3 (97) 05 10 2011	2011/40	EP 1871865 B1
T3 (97) 19 10 2011	2011/42	EP 1789793 B1	T3 (97) 05 10 2011	2011/40	EP 1893441 B1
T3 (97) 12 10 2011	2011/41	EP 1778238 B1	T3 (97) 04 05 2011	2011/18	EP 1858491 B1
T3 (97) 12 10 2011	2011/41	EP 1791440 B1	T3 (97) 26 10 2011	2011/43	EP 2016323 B1
T3 (97) 19 10 2011	2011/42	EP 1810112 B1	T3 (97) 05 10 2011	2011/40	EP 1853845 B1
T3 (97) 19 10 2011	2011/42	EP 1843888 B1	T3 (97) 05 10 2011	2011/40	EP 1864075 B1
T3 (97) 05 10 2011	2011/40	EP 1779723 B1	T3 (97) 19 10 2011	2011/42	EP 1871380 B1
T3 (97) 16 11 2011	2011/46	EP 1797105 B1	T3 (97) 12 10 2011	2011/41	EP 1846179 B1
T3 (97) 19 10 2011	2011/42	EP 1793994 B1	T3 (97) 02 11 2011	2011/44	EP 1856374 B1
T3 (97) 02 11 2011	2011/44	EP 1784271 B1	T3 (97) 02 11 2011	2011/44	EP 1853250 B1
T3 (97) 05 10 2011	2011/40	EP 1812002 B1	T3 (97) 14 09 2011	2011/37	EP 1888226 B1
T3 (97) 05 10 2011	2011/40	EP 1812322 B1	T3 (97) 24 08 2011	2011/34	EP 1893391 B1
T3 (97) 16 02 2011	2011/07	EP 1809454 B1	T3 (97) 02 11 2011	2011/44	EP 1890710 B1
T3 (97) 02 11 2011	2011/44	EP 1931735 B1	T3 (97) 05 10 2011	2011/40	EP 1890994 B1
T3 (97) 12 10 2011	2011/41	EP 1814831 B1	T3 (97) 24 08 2011	2011/34	EP 1899085 B1
T3 (97) 07 09 2011	2011/36	EP 1802336 B1	T3 (97) 10 08 2011	2011/32	EP 1865833 B1
T3 (97) 05 10 2011	2011/40	EP 1841363 B1	T3 (97) 02 11 2011	2011/44	EP 1883712 B1
T3 (97) 05 10 2011	2011/40	EP 1812868 B1	T3 (97) 02 11 2011	2011/44	EP 1883713 B1
T3 (97) 19 10 2011	2011/42	EP 1832093 B1	T3 (97) 02 11 2011	2011/44	EP 1883714 B1
T3 (97) 09 03 2011	2011/10	EP 1812367 B1	T3 (97) 19 10 2011	2011/42	EP 1888997 B1
T3 (97) 21 09 2011	2011/38	EP 1836269 B1	T3 (97) 02 11 2011	2011/44	EP 1960017 B1
T3 (97) 21 09 2011	2011/38	EP 1817202 B1	T3 (97) 29 06 2011	2011/26	EP 1890929 B1
T3 (97) 05 10 2011	2011/40	EP 1819842 B1	T3 (97) 19 10 2011	2011/42	EP 1868461 B1
T3 (97) 12 10 2011	2011/41	EP 1926864 B1	T3 (97) 26 10 2011	2011/43	EP 1888556 B1
T3 (97) 05 10 2011	2011/40	EP 1830785 B1	T3 (97) 23 11 2011	2011/47	EP 1885681 B1
T3 (97) 22 06 2011	2011/25	EP 1831428 B1	T3 (97) 05 10 2011	2011/40	EP 1893802 B1
T3 (97) 04 05 2011	2011/18	EP 1686220 B1	T3 (97) 26 10 2011	2011/43	EP 1888100 B1
T3 (97) 28 09 2011	2011/39	EP 1696207 B1	T3 (97) 19 10 2011	2011/42	EP 1891088 B1
T3 (97) 02 11 2011	2011/44	EP 1724412 B1	T3 (97) 19 10 2011	2011/42	EP 1910477 B1
T3 (97) 02 11 2011	2011/44	EP 1741455 B1	T3 (97) 03 08 2011	2011/31	EP 1885565 B1
T3 (97) 02 11 2011	2011/44	EP 1736179 B1	T3 (97) 05 10 2011	2011/40	EP 1899329 B1
T3 (97) 05 10 2011	2011/40	EP 1745858 B1	T3 (97) 26 10 2011	2011/43	EP 1902067 B1
T3 (97) 02 11 2011	2011/44	EP 1747821 B1	T3 (97) 05 10 2011	2011/40	EP 1893932 B1
T3 (97) 02 11 2011	2011/44	EP 1747727 B1	T3 (97) 05 10 2011	2011/40	EP 1899352 B1
T3 (97) 05 10 2011	2011/40	EP 1761007 B1	T3 (97) 19 10 2011	2011/42	EP 1937329 B1
T3 (97) 02 11 2011	2011/44	EP 1900309 B1	T3 (97) 05 10 2011	2011/40	EP 1910744 B1
T3 (97) 16 11 2011	2011/46	EP 1770106 B1	T3 (97) 03 11 2010	2010/44	EP 1909738 B1
T3 (97) 24 08 2011	2011/34	EP 1776006 B1	T3 (97) 02 11 2011	2011/44	EP 1933652 B1
T3 (97) 26 10 2011	2011/43	EP 1793199 B1	T3 (97) 12 10 2011	2011/41	EP 2041010 B1
T3 (97) 05 10 2011	2011/40	EP 1801269 B1	T3 (97) 19 10 2011	2011/42	EP 2046897 B1
T3 (97) 05 10 2011	2011/40	EP 1795168 B1	T3 (97) 14 09 2011	2011/37	EP 1920046 B1
T3 (97) 25 05 2011	2011/21	EP 1806083 B1	T3 (97) 02 11 2011	2011/44	EP 1910246 B1
T3 (97) 09 02 2011	2011/06	EP 1801001 B1	T3 (97) 12 10 2011	2011/41	EP 1945991 B1
T3 (97) 30 11 2011	2011/48	EP 1808700 B1	T3 (97) 29 06 2011	2011/26	EP 1948133 B1
T3 (97) 05 10 2011	2011/40	EP 1703212 B1	T3 (97) 26 10 2011	2011/43	EP 2016164 B1
T3 (97) 26 10 2011	2011/43	EP 1754911 B1	T3 (97) 26 10 2011	2011/43	EP 1931999 B1
T3 (97) 12 10 2011	2011/41	EP 1790811 B1	T3 (97) 03 08 2011	2011/31	EP 1937630 B1
T3 (97) 26 10 2011	2011/43	EP 1760431 B1	T3 (97) 28 09 2011	2011/39	EP 1945017 B1
T3 (97) 05 10 2011	2011/40	EP 1785121 B1	T3 (97) 22 06 2011	2011/25	EP 1951300 B1
T3 (97) 05 10 2011	2011/40	EP 1839770 B1	T3 (97) 19 10 2011	2011/42	EP 1949392 B1
T3 (97) 12 10 2011	2011/41	EP 1707943 B1	T3 (97) 12 10 2011	2011/41	EP 1976964 B1
T3 (97) 12 10 2011	2011/41	EP 1717964 B1	T3 (97) 30 11 2011	2011/48	EP 1947098 B1
T3 (97) 25 01 2012	2012/04	EP 1776860 B1	T3 (97) 09 11 2011	2011/45	EP 1920002 B1
T3 (97) 05 10 2011	2011/40	EP 1813614 B1	T3 (97) 19 10 2011	2011/42	EP 1951183 B1
T3 (97) 19 10 2011	2011/42	EP 1860251 B1	T3 (97) 09 11 2011	2011/45	EP 1984590 B1
T3 (97) 14 09 2011	2011/37	EP 1832433 B1	T3 (97) 16 11 2011	2011/46	EP 1932293 B1
T3 (97) 21 09 2011	2011/38	EP 1752669 B1	T3 (97) 19 10 2011	2011/42	EP 1963209 B1
T3 (97) 12 10 2011	2011/41	EP 1853266 B1	T3 (97) 05 10 2011	2011/40	EP 2096802 B1
T3 (97) 27 07 2011	2011/30	EP 1851698 B1	T3 (97) 26 10 2011	2011/43	EP 1954830 B1
T3 (97) 12 10 2011	2011/41	EP 1875301 B1	T3 (97) 02 11 2011	2011/44	EP 1960602 B1
T3 (97) 02 11 2011	2011/44	EP 1859466 B1	T3 (97) 02 11 2011	2011/44	EP 1960387 B1
T3 (97) 26 10 2011	2011/43	EP 1844465 B1	T3 (97) 19 10 2011	2011/42	EP 1978917 B1
T3 (97) 27 07 2011	2011/30	EP 1855657 B1	T3 (97) 12 10 2011	2011/41	EP 1955057 B1
T3 (97) 02 11 2011	2011/44	EP 1851453 B1	T3 (97) 19 10 2011	2011/42	EP 1971960 B1

T3 (97) 07 09 2011	2011/36	EP 1954512 B1	T3 (97) 12 10 2011	2011/41	EP 1979632 B1
T3 (97) 19 10 2011	2011/42	EP 1965638 B1	T3 (97) 05 10 2011	2011/40	EP 1977132 B1
T3 (97) 24 08 2011	2011/34	EP 1976990 B1	T3 (97) 03 08 2011	2011/31	EP 1983851 B1
T4 (97) 07 09 2011	2011/36	EP 1963288 B1	T3 (97) 26 10 2011	2011/43	EP 1977497 B1
T3 (97) 25 05 2011	2011/21	EP 1954953 B1	T3 (97) 19 10 2011	2011/42	EP 2025046 B1
T3 (97) 05 10 2011	2011/40	EP 1968973 B1	T3 (97) 26 10 2011	2011/43	EP 2027406 B1
T3 (97) 26 10 2011	2011/43	EP 1966778 B1	T3 (97) 28 09 2011	2011/39	EP 2001333 B1
T3 (97) 26 10 2011	2011/43	EP 1945657 B1	T3 (97) 02 11 2011	2011/44	EP 1996358 B1
T3 (97) 19 10 2011	2011/42	EP 1966209 B1	T3 (97) 05 10 2011	2011/40	EP 2001749 B1
T3 (97) 19 10 2011	2011/42	EP 1968601 B1	T3 (97) 26 10 2011	2011/43	EP 2004176 B1
T3 (97) 02 11 2011	2011/44	EP 1979249 B1	T3 (97) 02 11 2011	2011/44	EP 2004426 B1
T3 (97) 26 10 2011	2011/43	EP 1806115 B1	T3 (97) 26 10 2011	2011/43	EP 2032752 B1
T3 (97) 12 10 2011	2011/41	EP 1820496 B1	T3 (97) 02 11 2011	2011/44	EP 2019797 B1
T3 (97) 12 10 2011	2011/41	EP 1820977 B1	T3 (97) 02 11 2011	2011/44	EP 1996163 B1
T3 (97) 02 11 2011	2011/44	EP 1817962 B1	T3 (97) 17 08 2011	2011/33	EP 2069205 B1
T3 (97) 19 10 2011	2011/42	EP 1834741 B1	T3 (97) 19 10 2011	2011/42	EP 2007863 B1
T3 (97) 28 09 2011	2011/39	EP 1837440 B1	T3 (97) 21 09 2011	2011/38	EP 2052230 B1
T3 (97) 19 10 2011	2011/42	EP 1837843 B1	T3 (97) 31 08 2011	2011/35	EP 2029110 B1
T3 (97) 19 10 2011	2011/42	EP 1857792 B1	T3 (97) 19 10 2011	2011/42	EP 2016244 B1
T3 (97) 12 10 2011	2011/41	EP 1985594 B1	T3 (97) 19 10 2011	2011/42	EP 2015903 B1
T3 (97) 02 11 2011	2011/44	EP 1852200 B1	T3 (97) 02 11 2011	2011/44	EP 1981834 B1
T3 (97) 19 10 2011	2011/42	EP 1862304 B1	T3 (97) 09 11 2011	2011/45	EP 2008454 B1
T3 (97) 23 11 2011	2011/47	EP 1857688 B1	T3 (97) 17 08 2011	2011/33	EP 2016329 B1
T3 (97) 19 10 2011	2011/42	EP 1892352 B1	T3 (97) 12 10 2011	2011/41	EP 2007584 B1
T3 (97) 05 10 2011	2011/40	EP 1990503 B1	T3 (97) 12 10 2011	2011/41	EP 2013445 B1
T3 (97) 31 08 2011	2011/35	EP 1878633 B1	T3 (97) 12 01 2011	2011/02	EP 2026852 B1
T3 (97) 19 10 2011	2011/42	EP 1839728 B1	T3 (97) 26 10 2011	2011/43	EP 2140648 B1
T3 (97) 19 10 2011	2011/42	EP 1867509 B1	T3 (97) 12 10 2011	2011/41	EP 2109623 B1
T3 (97) 17 08 2011	2011/33	EP 1872989 B1	T3 (97) 26 10 2011	2011/43	EP 2029428 B1
T3 (97) 19 10 2011	2011/42	EP 1873328 B1	T3 (97) 27 07 2011	2011/30	EP 2142968 B1
T3 (97) 07 09 2011	2011/36	EP 1878480 B1	T3 (97) 26 10 2011	2011/43	EP 2140051 B1
T3 (97) 19 10 2011	2011/42	EP 1916355 B1	T3 (97) 19 10 2011	2011/42	EP 2012570 B1
T3 (97) 19 10 2011	2011/42	EP 1891865 B1	T3 (97) 26 10 2011	2011/43	EP 2123011 B1
T3 (97) 19 10 2011	2011/42	EP 1894955 B1	T3 (97) 26 10 2011	2011/43	EP 2032424 B1
T3 (97) 02 11 2011	2011/44	EP 1906124 B1	T3 (97) 26 10 2011	2011/43	EP 1986537 B1
T3 (97) 02 11 2011	2011/44	EP 1964581 B1	T3 (97) 26 10 2011	2011/43	EP 1996687 B1
T3 (97) 26 10 2011	2011/43	EP 1923529 B1	T3 (97) 26 10 2011	2011/43	EP 1996688 B1
T3 (97) 05 10 2011	2011/40	EP 2060568 B1	T3 (97) 26 10 2011	2011/43	EP 1999243 B1
T3 (97) 02 11 2011	2011/44	EP 1949878 B1	T3 (97) 19 10 2011	2011/42	EP 2004607 B1
T3 (97) 05 10 2011	2011/40	EP 1930992 B1	T3 (97) 12 10 2011	2011/41	EP 2015980 B1
T3 (97) 19 10 2011	2011/42	EP 2072571 B1	T3 (97) 09 11 2011	2011/45	EP 1977137 B1
T3 (97) 02 11 2011	2011/44	EP 1939530 B1	T3 (97) 09 11 2011	2011/45	EP 2056520 B1
T3 (97) 26 10 2011	2011/43	EP 1950337 B1	T3 (97) 03 08 2011	2011/31	EP 2027000 B1
T3 (97) 19 10 2011	2011/42	EP 1818201 B1	T3 (97) 26 10 2011	2011/43	EP 2018441 B1
T3 (97) 12 10 2011	2011/41	EP 1961891 B1	T3 (97) 14 09 2011	2011/37	EP 2160165 B1
T3 (97) 22 06 2011	2011/25	EP 1849488 B1	T3 (97) 21 09 2011	2011/38	EP 2035715 B1
T3 (97) 19 10 2011	2011/42	EP 1847785 B1	T3 (97) 19 10 2011	2011/42	EP 2046689 B1
T3 (97) 19 10 2011	2011/42	EP 1867379 B1	T3 (97) 19 10 2011	2011/42	EP 2035301 B1
T3 (97) 02 11 2011	2011/44	EP 1870507 B1	T3 (97) 12 10 2011	2011/41	EP 2089408 B1
T3 (97) 12 10 2011	2011/41	EP 1878537 B1	T3 (97) 05 10 2011	2011/40	EP 2030230 B1
T3 (97) 12 10 2011	2011/41	EP 1894908 B1	T3 (97) 23 02 2011	2011/08	EP 2190605 B1
T3 (97) 09 11 2011	2011/45	EP 1916332 B1	T3 (97) 19 10 2011	2011/42	EP 2024477 B1
T3 (97) 05 10 2011	2011/40	EP 2047821 B1	T3 (97) 03 08 2011	2011/31	EP 2074000 B1
T3 (97) 26 10 2011	2011/43	EP 1935471 B1	T3 (97) 12 10 2011	2011/41	EP 2099322 B1
T3 (97) 26 10 2011	2011/43	EP 1932732 B1	T3 (97) 26 10 2011	2011/43	EP 2066538 B1
T3 (97) 05 10 2011	2011/40	EP 1916654 B1	T3 (97) 12 10 2011	2011/41	EP 2125957 B1
T3 (97) 02 11 2011	2011/44	EP 1818463 B1	T3 (97) 12 10 2011	2011/41	EP 2059765 B1
T3 (97) 05 10 2011	2011/40	EP 1884262 B1	T3 (97) 19 10 2011	2011/42	EP 2073683 B1
T3 (97) 07 09 2011	2011/36	EP 1847791 B1	T3 (97) 26 10 2011	2011/43	EP 2041147 B1
T3 (97) 26 10 2011	2011/43	EP 1862528 B1	T3 (97) 26 10 2011	2011/43	EP 2051962 B1
T3 (97) 19 10 2011	2011/42	EP 1813469 B1	T3 (97) 02 11 2011	2011/44	EP 2051710 B1
T3 (97) 12 10 2011	2011/41	EP 1920875 B1	T3 (97) 26 10 2011	2011/43	EP 2150299 B1
T3 (97) 19 10 2011	2011/42	EP 1981517 B1	T3 (97) 26 10 2011	2011/43	EP 1968871 B1
T3 (97) 01 06 2011	2011/22	EP 1978811 B1	T3 (97) 12 10 2011	2011/41	EP 2090037 B1
T3 (97) 19 10 2011	2011/42	EP 2001630 B1	T3 (97) 06 07 2011	2011/27	EP 2047676 B1
T3 (97) 26 10 2011	2011/43	EP 1979033 B1	T3 (97) 12 10 2011	2011/41	EP 2064189 B1
T3 (97) 19 10 2011	2011/42	EP 1976724 B1	T3 (97) 31 08 2011	2011/35	EP 2094325 B1

T3 (97) 09 11 2011	2011/45	EP 2090570 B1	T3 (97) 26 10 2011	2011/43	EP 2131717 B1
T3 (97) 09 11 2011	2011/45	EP 2061350 B1	T3 (97) 12 10 2011	2011/41	EP 2126021 B1
T3 (97) 16 11 2011	2011/46	EP 2086552 B1	T3 (97) 20 07 2011	2011/29	EP 2114935 B1
T3 (97) 10 08 2011	2011/32	EP 2078291 B1	T3 (97) 26 10 2011	2011/43	EP 2114179 B1
T3 (97) 02 11 2011	2011/44	EP 2068822 B1	T3 (97) 04 05 2011	2011/18	EP 2122375 B1
T3 (97) 19 10 2011	2011/42	EP 1967195 B1	T3 (97) 17 08 2011	2011/33	EP 2132010 B1
T3 (97) 19 10 2011	2011/42	EP 2101569 B1	T3 (97) 09 11 2011	2011/45	EP 2118895 B1
T3 (97) 02 11 2011	2011/44	EP 2108034 B1	T3 (97) 16 11 2011	2011/46	EP 2111309 B1
T3 (97) 05 10 2011	2011/40	EP 2127500 B1	T3 (97) 12 10 2011	2011/41	EP 2121209 B1
T3 (97) 26 10 2011	2011/43	EP 1916614 B1	T3 (97) 12 10 2011	2011/41	EP 2142404 B1
T3 (97) 26 10 2011	2011/43	EP 1965154 B1	T3 (97) 12 10 2011	2011/41	EP 2120534 B1
T3 (97) 19 01 2011	2011/03	EP 1997901 B1	T3 (97) 26 10 2011	2011/43	EP 2109556 B1
T3 (97) 26 10 2011	2011/43	EP 1985722 B1	T3 (97) 23 11 2011	2011/47	EP 2158015 B1
T3 (97) 07 12 2011	2011/49	EP 2017356 B1	T3 (97) 21 09 2011	2011/38	EP 2136615 B1
T3 (97) 05 10 2011	2011/40	EP 2105270 B1	T3 (97) 23 11 2011	2011/47	EP 2132050 B1
T3 (97) 12 10 2011	2011/41	EP 1978275 B1	T3 (97) 24 08 2011	2011/34	EP 2118401 B1
T3 (97) 19 10 2011	2011/42	EP 2108366 B1	T3 (97) 19 10 2011	2011/42	EP 2134214 B1
T3 (97) 12 10 2011	2011/41	EP 1992592 B1	T3 (97) 31 08 2011	2011/35	EP 2117564 B1
T3 (97) 26 10 2011	2011/43	EP 1985747 B1	T3 (97) 19 10 2011	2011/42	EP 2262696 B1
T3 (97) 19 10 2011	2011/42	EP 2091113 B1	T3 (97) 02 11 2011	2011/44	EP 2117338 B1
T3 (97) 21 09 2011	2011/38	EP 1997613 B1	T3 (97) 14 09 2011	2011/37	EP 2139892 B1
T3 (97) 12 10 2011	2011/41	EP 2012026 B1	T3 (97) 19 10 2011	2011/42	EP 2125295 B1
T3 (97) 05 01 2011	2011/01	EP 2135997 B1	T3 (97) 26 10 2011	2011/43	EP 2120618 B1
T3 (97) 02 11 2011	2011/44	EP 2012052 B1	T3 (97) 19 10 2011	2011/42	EP 2129823 B1
T3 (97) 05 10 2011	2011/40	EP 1965165 B1	T3 (97) 05 10 2011	2011/40	EP 2123271 B1
T3 (97) 12 10 2011	2011/41	EP 2138667 B1	T3 (97) 26 10 2011	2011/43	EP 2106369 B1
T3 (97) 14 09 2011	2011/37	EP 2145999 B1	T3 (97) 26 10 2011	2011/43	EP 2122109 B1
T3 (97) 19 10 2011	2011/42	EP 2154287 B1	T3 (97) 26 10 2011	2011/43	EP 2129860 B1
T3 (97) 02 11 2011	2011/44	EP 2042450 B1	T3 (97) 12 10 2011	2011/41	EP 2114532 B1
T3 (97) 07 09 2011	2011/36	EP 2058245 B1	T3 (97) 26 10 2011	2011/43	EP 2142596 B1
T3 (97) 28 09 2011	2011/39	EP 2057910 B1	T3 (97) 09 11 2011	2011/45	EP 2146773 B1
T3 (97) 24 08 2011	2011/34	EP 2189668 B1	T3 (97) 09 11 2011	2011/45	EP 2125524 B1
T3 (97) 02 11 2011	2011/44	EP 2078665 B1	T3 (97) 19 10 2011	2011/42	EP 2148756 B1
T3 (97) 31 08 2011	2011/35	EP 2067552 B1	T3 (97) 12 10 2011	2011/41	EP 2132770 B1
T3 (97) 21 09 2011	2011/38	EP 2196578 B1	T3 (97) 12 10 2011	2011/41	EP 2146589 B1
T3 (97) 27 04 2011	2011/17	EP 1961426 B1	T3 (97) 22 06 2011	2011/25	EP 2149128 B1
T3 (97) 21 09 2011	2011/38	EP 2196508 B1	T3 (97) 03 08 2011	2011/31	EP 2137509 B1
T3 (97) 31 08 2011	2011/35	EP 2088004 B1	T3 (97) 12 10 2011	2011/41	EP 2134516 B1
T3 (97) 19 10 2011	2011/42	EP 1980804 B1	T3 (97) 26 10 2011	2011/43	EP 2167714 B1
T3 (97) 26 10 2011	2011/43	EP 1986273 B1	T3 (97) 26 10 2011	2011/43	EP 2150530 B1
T3 (97) 26 10 2011	2011/43	EP 2107145 B1	T3 (97) 02 11 2011	2011/44	EP 2300323 B1
T3 (97) 31 08 2011	2011/35	EP 1992523 B1	T3 (97) 31 08 2011	2011/35	EP 2150833 B1
T3 (97) 19 10 2011	2011/42	EP 2036762 B1	T3 (97) 05 10 2011	2011/40	EP 2255155 B1
T3 (97) 12 10 2011	2011/41	EP 2098278 B1	T3 (97) 26 10 2011	2011/43	EP 2148782 B1
T3 (97) 19 10 2011	2011/42	EP 1944305 B1	T3 (97) 21 09 2011	2011/38	EP 2158234 B1
T3 (97) 02 11 2011	2011/44	EP 2009428 B1	T3 (97) 26 10 2011	2011/43	EP 2166907 B1
T3 (97) 19 10 2011	2011/42	EP 2085203 B1	T3 (97) 26 10 2011	2011/43	EP 2160874 B1
T3 (97) 26 10 2011	2011/43	EP 1974983 B1	T3 (97) 30 11 2011	2011/48	EP 2168073 B1
T3 (97) 17 08 2011	2011/33	EP 2003384 B1	T3 (97) 02 11 2011	2011/44	EP 2110007 B1
T3 (97) 19 10 2011	2011/42	EP 2151313 B1	T3 (97) 12 10 2011	2011/41	EP 2160398 B1
T3 (97) 12 10 2011	2011/41	EP 2130527 B1	T3 (97) 26 10 2011	2011/43	EP 2150561 B1
T3 (97) 20 07 2011	2011/29	EP 2179907 B1	T3 (97) 09 11 2011	2011/45	EP 2280861 B1
T3 (97) 19 10 2011	2011/42	EP 2180586 B1	T3 (97) 31 08 2011	2011/35	EP 2152880 B1
T3 (97) 26 10 2011	2011/43	EP 2014244 B1	T3 (97) 17 08 2011	2011/33	EP 2164543 B1
T3 (97) 15 06 2011	2011/24	EP 2065517 B1	T3 (97) 02 11 2011	2011/44	EP 2166869 B1
T3 (97) 12 10 2011	2011/41	EP 2192150 B1	T3 (97) 26 10 2011	2011/43	EP 2170602 B1
T3 (97) 24 08 2011	2011/34	EP 2077088 B1	T3 (97) 12 10 2011	2011/41	EP 2176192 B1
T3 (97) 26 10 2011	2011/43	EP 2082968 B1	T3 (97) 12 10 2011	2011/41	EP 2178982 B1
T3 (97) 31 08 2011	2011/35	EP 2180118 B1	T3 (97) 02 11 2011	2011/44	EP 2171337 B1
T3 (97) 21 09 2011	2011/38	EP 2127844 B1	T3 (97) 03 08 2011	2011/31	EP 2179105 B1
T3 (97) 05 10 2011	2011/40	EP 2133079 B1	T3 (97) 16 11 2011	2011/46	EP 2170346 B1
T3 (97) 19 10 2011	2011/42	EP 2151411 B1	T3 (97) 19 10 2011	2011/42	EP 2197748 B1
T3 (97) 12 10 2011	2011/41	EP 2184265 B1	T3 (97) 12 10 2011	2011/41	EP 2167562 B1
T3 (97) 05 10 2011	2011/40	EP 2184224 B1	T3 (97) 26 10 2011	2011/43	EP 2176250 B1
T3 (97) 12 10 2011	2011/41	EP 2130986 B1	T3 (97) 26 10 2011	2011/43	EP 2174099 B1
T3 (97) 02 11 2011	2011/44	EP 2114931 B1	T3 (97) 19 10 2011	2011/42	EP 2176551 B1
T3 (97) 05 10 2011	2011/40	EP 2120596 B1	T3 (97) 19 10 2011	2011/42	EP 2187767 B1

T3 (97) 05 10 2011	2011/40	EP 2074560 B1	T3 (97) 07 12 2011	2011/49	EP 2241190 B1
T3 (97) 19 10 2011	2011/42	EP 2184993 B1	T3 (97) 05 10 2011	2011/40	EP 2133254 B1
T3 (97) 19 10 2011	2011/42	EP 2274505 B1	T3 (97) 30 11 2011	2011/48	EP 2179637 B1
T3 (97) 12 10 2011	2011/41	EP 2186188 B1	T3 (97) 05 10 2011	2011/40	EP 2256352 B1
T3 (97) 12 10 2011	2011/41	EP 2180860 B1	T3 (97) 12 10 2011	2011/41	EP 2127914 B1
T3 (97) 19 10 2011	2011/42	EP 2147230 B1	T3 (97) 17 08 2011	2011/33	EP 2136359 B1
T3 (97) 12 10 2011	2011/41	EP 2225907 B1	T3 (97) 26 10 2011	2011/43	EP 2135797 B1
T3 (97) 12 10 2011	2011/41	EP 2181488 B1	T3 (97) 26 10 2011	2011/43	EP 2149461 B1
T3 (97) 02 11 2011	2011/44	EP 2195409 B1	T3 (97) 28 09 2011	2011/39	EP 2174777 B1
T3 (97) 02 11 2011	2011/44	EP 2201093 B1	T3 (97) 19 10 2011	2011/42	EP 2153718 B1
T3 (97) 16 11 2011	2011/46	EP 2222947 B1	T3 (97) 12 10 2011	2011/41	EP 2166235 B1
T3 (97) 03 08 2011	2011/31	EP 2165015 B1	T3 (97) 09 11 2011	2011/45	EP 2128009 B1
T3 (97) 14 12 2011	2011/50	EP 2209501 B1	T3 (97) 28 09 2011	2011/39	EP 2295359 B1
T3 (97) 26 10 2011	2011/43	EP 2313353 B1	T3 (97) 30 11 2011	2011/48	EP 2135873 B1
T3 (97) 26 10 2011	2011/43	EP 2183263 B1	T3 (97) 12 10 2011	2011/41	EP 2135551 B1
T3 (97) 12 10 2011	2011/41	EP 2187764 B1	T3 (97) 26 10 2011	2011/43	EP 2144234 B1
T3 (97) 19 10 2011	2011/42	EP 2183535 B1	T3 (97) 26 10 2011	2011/43	EP 2214176 B1
T3 (97) 09 11 2011	2011/45	EP 2190490 B1	T3 (97) 19 10 2011	2011/42	EP 2189401 B1
T3 (97) 02 11 2011	2011/44	EP 2203362 B1	T3 (97) 05 10 2011	2011/40	EP 2198753 B1
T3 (97) 18 05 2011	2011/20	EP 2224820 B1	T3 (97) 12 10 2011	2011/41	EP 2157754 B1
T3 (97) 07 09 2011	2011/36	EP 2205190 B1	T3 (97) 19 10 2011	2011/42	EP 2206742 B1
T3 (97) 12 10 2011	2011/41	EP 2201817 B1	T3 (97) 19 10 2011	2011/42	EP 2251443 B1
T3 (97) 15 06 2011	2011/24	EP 2178781 B1	T3 (97) 02 11 2011	2011/44	EP 2103855 B1
T3 (97) 26 10 2011	2011/43	EP 2206206 B1	T3 (97) 09 11 2011	2011/45	EP 2234233 B1
T3 (97) 19 10 2011	2011/42	EP 2214628 B1	T3 (97) 26 10 2011	2011/43	EP 2112418 B1
T3 (97) 26 10 2011	2011/43	EP 2231291 B1	T3 (97) 12 10 2011	2011/41	EP 2199228 B1
T3 (97) 09 11 2011	2011/45	EP 2204962 B1	T3 (97) 02 11 2011	2011/44	EP 2154411 B1
T3 (97) 19 10 2011	2011/42	EP 2222275 B1	T3 (97) 28 09 2011	2011/39	EP 2232954 B1
T3 (97) 26 10 2011	2011/43	EP 2214857 B1	T3 (97) 26 10 2011	2011/43	EP 2234806 B1
T3 (97) 26 10 2011	2011/43	EP 2217515 B1	T3 (97) 26 10 2011	2011/43	EP 2237750 B1
T3 (97) 09 11 2011	2011/45	EP 2215462 B1	T3 (97) 19 10 2011	2011/42	EP 2230973 B1
T3 (97) 12 10 2011	2011/41	EP 2229356 B1	T3 (97) 26 10 2011	2011/43	EP 2235096 B1
T3 (97) 05 10 2011	2011/40	EP 2231525 B1	T3 (97) 24 08 2011	2011/34	EP 2255116 B1
T3 (97) 24 08 2011	2011/34	EP 2219803 B1	T3 (97) 12 10 2011	2011/41	EP 2238412 B1
T3 (97) 12 10 2011	2011/41	EP 2220419 B1	T3 (97) 05 10 2011	2011/40	EP 2244960 B1
T3 (97) 15 06 2011	2011/24	EP 2203400 B1	T3 (97) 24 08 2011	2011/34	EP 2249982 B1
T3 (97) 26 10 2011	2011/43	EP 2238458 B1	T3 (97) 26 10 2011	2011/43	EP 2240561 B1
T3 (97) 26 10 2011	2011/43	EP 2231909 B1	T3 (97) 05 10 2011	2011/40	EP 2252611 B1
T3 (97) 02 11 2011	2011/44	EP 2240702 B1	T3 (97) 31 08 2011	2011/35	EP 2245429 B1
T3 (97) 23 11 2011	2011/47	EP 2240150 B1	T3 (97) 03 08 2011	2011/31	EP 2245254 B1
T3 (97) 07 09 2011	2011/36	EP 2250786 B1	T3 (97) 26 10 2011	2011/43	EP 2247880 B1
T3 (97) 23 11 2011	2011/47	EP 2291969 B1	T3 (97) 19 10 2011	2011/42	EP 2248353 B1
T3 (97) 02 11 2011	2011/44	EP 2107223 B1	T3 (97) 14 12 2011	2011/50	EP 2254808 B1
T3 (97) 19 10 2011	2011/42	EP 2254199 B1	T3 (97) 31 08 2011	2011/35	EP 2247764 B1
T3 (97) 26 10 2011	2011/43	EP 2226557 B1	T3 (97) 02 11 2011	2011/44	EP 2245273 B1
T3 (97) 09 11 2011	2011/45	EP 2138333 B1	T3 (97) 09 11 2011	2011/45	EP 2245405 B1
T3 (97) 05 10 2011	2011/40	EP 2116761 B1	T3 (97) 28 09 2011	2011/39	EP 2250245 B1
T3 (97) 30 11 2011	2011/48	EP 2094047 B1	T3 (97) 31 08 2011	2011/35	EP 2254765 B1
T3 (97) 09 11 2011	2011/45	EP 2141287 B1	T3 (97) 02 11 2011	2011/44	EP 2282880 B1
T3 (97) 02 11 2011	2011/44	EP 2163356 B1	T3 (97) 12 10 2011	2011/41	EP 2254717 B1
T3 (97) 12 10 2011	2011/41	EP 2145542 B1	T3 (97) 12 10 2011	2011/41	EP 2250641 B1
T3 (97) 12 10 2011	2011/41	EP 2148136 B1	T3 (97) 12 10 2011	2011/41	EP 2265663 B1
T3 (97) 02 11 2011	2011/44	EP 2156896 B1	T3 (97) 19 10 2011	2011/42	EP 2260160 B1
T3 (97) 19 10 2011	2011/42	EP 2112158 B1	T3 (97) 07 12 2011	2011/49	EP 2250107 B1
T3 (97) 26 10 2011	2011/43	EP 2156767 B1	T3 (97) 12 10 2011	2011/41	EP 2259694 B1
T3 (97) 09 11 2011	2011/45	EP 2156909 B1	T3 (97) 26 10 2011	2011/43	EP 2238110 B1
T3 (97) 19 10 2011	2011/42	EP 2156754 B1	T3 (97) 26 10 2011	2011/43	EP 2260143 B1
T3 (97) 12 10 2011	2011/41	EP 2163513 B1	T3 (97) 12 10 2011	2011/41	EP 2265573 B1
T3 (97) 02 11 2011	2011/44	EP 2177439 B1	T3 (97) 30 11 2011	2011/48	EP 2253229 B1
T3 (97) 26 10 2011	2011/43	EP 2141668 B1	T3 (97) 02 11 2011	2011/44	EP 2262588 B1
T3 (97) 28 09 2011	2011/39	EP 2210750 B1	T3 (97) 12 10 2011	2011/41	EP 2262734 B1
T3 (97) 26 10 2011	2011/43	EP 2208544 B1	T3 (97) 02 11 2011	2011/44	EP 2273909 B1
T3 (97) 19 10 2011	2011/42	EP 2080567 B1	T3 (97) 19 10 2011	2011/42	EP 2276759 B1
T3 (97) 12 10 2011	2011/41	EP 2088346 B1	T3 (97) 29 06 2011	2011/26	EP 2265411 B1
T3 (97) 19 10 2011	2011/42	EP 2060569 B1	T3 (97) 26 10 2011	2011/43	EP 2291321 B1
T3 (97) 17 08 2011	2011/33	EP 2070948 B1	T3 (97) 12 10 2011	2011/41	EP 2264515 B1
T3 (97) 28 09 2011	2011/39	EP 2230346 B1	T3 (97) 12 10 2011	2011/41	EP 2268731 B1

T3 (97) 05 10 2011	2011/40	EP 2285711 B1
T3 (97) 02 11 2011	2011/44	EP 2280854 B1
T3 (97) 02 11 2011	2011/44	EP 2271203 B1
T3 (97) 02 11 2011	2011/44	EP 2285890 B1
T3 (97) 19 10 2011	2011/42	EP 2278891 B1
T3 (97) 02 11 2011	2011/44	EP 2274029 B1
T3 (97) 26 10 2011	2011/43	EP 2276404 B1
T3 (97) 19 10 2011	2011/42	EP 2276388 B1
T3 (97) 02 11 2011	2011/44	EP 2274406 B1
T3 (97) 16 11 2011	2011/46	EP 2285916 B1
T3 (97) 12 10 2011	2011/41	EP 2279610 B1
T3 (97) 12 10 2011	2011/41	EP 2276751 B1
T3 (97) 26 10 2011	2011/43	EP 2265684 B1
T3 (97) 26 10 2011	2011/43	EP 2294146 B1
T3 (97) 26 10 2011	2011/43	EP 2301055 B1
T3 (97) 19 10 2011	2011/42	EP 2171728 B1
T3 (97) 02 11 2011	2011/44	EP 2158484 B1
T3 (97) 26 10 2011	2011/43	EP 2283508 B1
T3 (97) 19 10 2011	2011/42	EP 2303446 B1
T3 (97) 26 10 2011	2011/43	EP 2285728 B1
T3 (97) 09 11 2011	2011/45	EP 2307180 B1
T3 (97) 26 10 2011	2011/43	EP 2304180 B1
T3 (97) 02 11 2011	2011/44	EP 2289077 B1
T3 (97) 12 10 2011	2011/41	EP 2271566 B1
T3 (97) 31 08 2011	2011/35	EP 2176862 B1
T3 (97) 02 11 2011	2011/44	EP 2310643 B1
T3 (97) 12 10 2011	2011/41	EP 2222491 B1
T3 (97) 23 11 2011	2011/47	EP 2281022 B1
T3 (97) 22 06 2011	2011/25	EP 2268823 B1
T3 (97) 26 10 2011	2011/43	EP 2262751 B1
T3 (97) 09 11 2011	2011/45	EP 2300520 B1
T3 (97) 30 11 2011	2011/48	EP 2210974 B1
T3 (97) 05 10 2011	2011/40	EP 2184745 B1
T3 (97) 26 10 2011	2011/43	EP 2206697 B1
T3 (97) 19 10 2011	2011/42	EP 2204665 B1
T3 (97) 30 11 2011	2011/48	EP 2207387 B1
T3 (97) 02 11 2011	2011/44	EP 2248986 B1
T3 (97) 23 11 2011	2011/47	EP 2241666 B1
T3 (97) 26 10 2011	2011/43	EP 2246871 B1
T3 (97) 12 10 2011	2011/41	EP 2275524 B1
T3 (97) 28 09 2011	2011/39	EP 2211272 B1
T3 (97) 07 09 2011	2011/36	EP 2236221 B1
T3 (97) 21 09 2011	2011/38	EP 2215903 B1
T3 (97) 21 12 2011	2011/51	EP 2186453 B1
T3 (97) 02 11 2011	2011/44	EP 2177452 B1
T3 (97) 02 11 2011	2011/44	EP 2184896 B1
T3 (97) 02 11 2011	2011/44	EP 2201840 B1
T3 (97) 09 11 2011	2011/45	EP 2230415 B1
T3 (97) 02 11 2011	2011/44	EP 2215908 B1
T3 (97) 28 09 2011	2011/39	EP 2233361 B1
T3 (97) 04 01 2012	2012/01	EP 2236043 B1
T3 (97) 12 10 2011	2011/41	EP 2241458 B1
T3 (97) 19 10 2011	2011/42	EP 2241692 B1
T3 (97) 26 10 2011	2011/43	EP 2243516 B1
T3 (97) 05 10 2011	2011/40	EP 2211028 B1
T3 (97) 05 10 2011	2011/40	EP 2255949 B1
T3 (97) 07 12 2011	2011/49	EP 2251391 B1
T3 (97) 21 12 2011	2011/51	EP 2251179 B1
T3 (97) 09 11 2011	2011/45	EP 2216007 B1
T3 (97) 19 10 2011	2011/42	EP 2267257 B1
T3 (97) 02 11 2011	2011/44	EP 2329983 B1
T3 (97) 12 10 2011	2011/41	EP 2242050 B1
T3 (97) 05 10 2011	2011/40	EP 2251276 B1
T3 (97) 26 10 2011	2011/43	EP 2315071 B1
T3 (97) 05 10 2011	2011/40	EP 2251522 B1
T3 (97) 05 10 2011	2011/40	EP 2253556 B1
T3 (97) 12 10 2011	2011/41	EP 2241517 B1

T3 (97) 12 10 2011	2011/41	EP 2255905 B1
T3 (97) 19 10 2011	2011/42	EP 2325701 B1

74

DECYZJE O ODMOWIE UDZIELENIA PATENTU
(wydane po ogłoszeniu o zgłoszeniu)

Poniższe zestawienie zawiera kolejno: numer zgłoszenia wynalazku oraz numer i rok wydania Biuletynu Urzędu Patentowego, w którym zgłoszenie zostało ogłoszone (dla zgłoszeń wydzielonych umieszczono w nawiasie numer zgłoszenia macierzystego).

349000	04/2002	374000	19/2005
355761	10/2004	374024	19/2005
359642	21/2004	374605	22/2005
360226	24/2004	374847	23/2006
360547	18/2004	374854	23/2005
362212	21/2004	374963	23/2005
362354	21/2004	375075	23/2005
362356	21/2004	375078	23/2005
363020	09/2005	375162	24/2005
367256	21/2004	375197	24/2005
367464	04/2005	375647	25/2005
367846	05/2005	375740	25/2005
368556	07/2005	375901	25/2005
368732	07/2005	375964	25/2005
368804	07/2005	376142	02/2007
369890	09/2005	376147	26/2005
369896	09/2005	376213	26/2005
370094	06/2006	376218	26/2005
370156	06/2006	376501	03/2007
370206	10/2005	376570	06/2006
370599	11/2005	376582	04/2007
370902	09/2006	376642	01/2006
370977	12/2005	376786	05/2007
371008	12/2005	376810	05/2007
371016	12/2005	377009	06/2007
371055	12/2005	377013	06/2007
371150	10/2006	377247	06/2006
371151	10/2006	377394	08/2007
371344	12/2005	377550	03/2006
371366	12/2005	377555	03/2006
371396	11/2006	377595	08/2007
371429	12/2005	377656	03/2006
371440	12/2005	377689 ^{u)}	03/2006
371708	13/2006	377763	04/2006
371780	13/2006	377766	04/2006
371824	13/2006	377790 ^{u)}	09/2007
371892	14/2005	377826	09/2007
372051	14/2005	377874	09/2007
372389	15/2005	377998	04/2006
372476	16/2006	378194	05/2006
372752	16/2005	378221	06/2006
372989	16/2005	378343	06/2006
372998	16/2005	378371	07/2006
373209	18/2006	378484	13/2007
373313	17/2005	378492	13/2007
373372	17/2005	378587	14/2007
373583	18/2005	378763	10/2006
373597	18/2005	378938	12/2006
373622	18/2005	378948	17/2007
373758	18/2005	379467	21/2007
373835	19/2005	379575	22/2007
373858	19/2005	379642	23/2007
373906	19/2005	379752	24/2007

379794	25/2007	382621	26/2008
379840	25/2007	383142	05/2009
379852	23/2007	383176 ^{u)}	05/2009
379929	26/2007	383274	06/2009
379993	19/2007	383492	08/2009
380037	01/2008	383740	11/2009
380065	25/2006	384006	13/2009
380170	01/2007	384043(352030)	15/2003
380195	02/2008	384110	13/2009
380272	01/2007	384181	13/2008
380360	04/2007	384206(361810)	20/2004
380617	06/2008	384260	15/2009
380790	08/2008	384369	16/2009
380932	15/2008	384387 ^{u)}	17/2009
380986	10/2008	384395	17/2009
381081	11/2008	384707(355761)	10/2004
381082	11/2008	384868	21/2009
381104	11/2008	385455	24/2008
381125	11/2008	385528	01/2010
381362	13/2008	385829	04/2010
381384	13/2008	385912	05/2010
381472	20/2007	386400	06/2010
381554	15/2008	386424	10/2010
381558	15/2008	386772	13/2010
381619	16/2008	387103(355147)	07/2004
381664	16/2008	387304	18/2010
381770 ^{u)}	17/2008	387674(354452)	01/2004
381799	14/2007	387844	22/2010
381824	18/2008	388300	26/2010
382155	21/2008	388353	01/2011
382309	17/2007	388502(367961)	18/2009
382382	17/2007	388659	03/2011
382470	24/2008	391936(367567)	19/2010

^{u)} zgłoszenie będzie rozpatrywane jako zgłoszenie wzoru użytkowego

75

DECYZJE O UMORZENIU POSTĘPOWANIA (wydane po ogłoszeniu o zgłoszeniu)

Poniższe zestawienie zawiera kolejno: numer zgłoszenia wynalazku oraz numer i rok wydania Biuletynu Urzędu Patentowego, w którym zgłoszenie zostało ogłoszone (dla zgłoszeń wydzielonych umieszczono w nawiasie numer zgłoszenia macierzystego).

352460	17/2003	373083	16/2005
352867	19/2003	373468	18/2005
357833	15/2004	373697	18/2005
360175	24/2003	374029	20/2006
360499	03/2004	375181	24/2005
362024	21/2004	375517	25/2006
364592	16/2005	375988	25/2005
365028	26/2004	376578	01/2006
365193	26/2004	376770	01/2006
365550	18/2004	376811	05/2007
366018	20/2004	376986	06/2007
366690	20/2005	377214	02/2006
368254	25/2005	378223	06/2006
368785	01/2006	378226	12/2007
369371	08/2005	378761	10/2006
369613	04/2006	378972	17/2007
370382	11/2005	379008	13/2006
371155	11/2006	379256	20/2007
371177(365048)	26/2004	380127	01/2007
372602	15/2005	381217	12/2008

381218	12/2008	385373	03/2010
381307	13/2008	386613(349135)	14/2002
381938	19/2008	386716(375065)	23/2005
383815	11/2009	391796	02/2012
385019	22/2009	391918	03/2012

76

DECYZJE STWIERDZAJĄCE WYGAŚNIĘCIE DECYZJI O UDZIELENIU PATENTU

Poniższe zestawienie zawiera kolejno: numer zgłoszenia wynalazku oraz numer i rok wydania Biuletynu Urzędu Patentowego, w którym zgłoszenie zostało ogłoszone (dla zgłoszeń wydzielonych umieszczono w nawiasie numer zgłoszenia macierzystego).

341245	01/2001	373821	20/2006
343619	10/2001	373822	20/2006
347145	25/2001	373827	20/2006
351891	13/2003	374513	22/2006
354376	25/2003	374554	22/2005
356113	06/2004	374676	22/2006
356764	09/2004	374791	23/2006
357762	12/2004	374986	23/2006
358684	17/2004	375685	26/2006
361767	20/2004	375835	26/2006
363180	23/2004	377371	07/2007
363609	24/2004	377922	10/2007
365433	17/2005	378183	12/2007
367616	05/2005	378229	12/2007
367863	22/2004	378527	13/2007
367931	23/2005	378598	14/2007
368487	26/2005	379406	21/2007
368788	01/2006	379570	22/2007
368886	01/2006	380496	05/2008
369906	11/2006	380656	07/2008
370236	07/2006	380700	07/2008
370329	07/2006	383411	07/2009
373415	17/2005	385084	23/2009

77

WPISY I ZMIANY W REJESTRZE PATENTOWYM (nieuwzględnione w innych samodzielnych ogłoszeniach)

Poniższe zestawienie zawiera kolejno: kod rodzaju patentu, numer patentu, datę wpisu, oznaczenie rubryki, w której dokonano wpisu lub zmiany oraz treść wpisu. Poszczególne rubryki rejestru patentowego zawierają następujące dane:

rubryka A - nazwisko i imię albo nazwa, miejsce zamieszkania albo siedziba uprawnionego z patentu (miejsceowość, kraj) oraz numer identyfikacji podatkowej NIP, a także numer PESEL albo numer identyfikacyjny REGON, o ile zgłaszający je wskazał,

rubryka B - tytuł wynalazku,

rubryka C - nazwisko i imię twórcy wynalazku oraz jego miejsce zamieszkania (miejsceowość, kraj),

rubryka D - prawa ograniczające patent,

rubryka E - wpisy uzupełniające stan prawny patentu (w szczególności patenty dodatkowe, zamiana patentu dodatkowego na patent), a także numer dodatkowego prawa ochronnego, data pierwszego zezwolenia na wprowadzenie produktu na rynek w Rzeczypospolitej Polskiej i Unii Europejskiej oraz oznaczenie organu, który wydał zezwolenie,

rubryka F - wnioski o unieważnienie i sprzeciwy, wnioski o udzielenie dodatkowego prawa ochronnego oraz decyzje dotyczące danego patentu,

rubryka G - data unieważnienia lub data i przyczyna wygaśnięcia patentu, a także data stwierdzenia wygaśnięcia decyzji o udzieleniu dodatkowego prawa ochronnego lub data unieważnienia albo data i przyczyna wygaśnięcia dodatkowego prawa ochronnego.

Uwaga: Publikacji podlegają: zmiana uprawnionego, twórcy, zmiana nazwy uprawnionego, prawa ograniczające patent, sprostowania istotnych pomyłek.

(B1) **168752, 168762, 171851, 173096** 2011 11 17 A. Wprowadzono zmianę uprawnionego przez wykreślenie wpisu: PGE ELEKTROWNIA TURÓW SPÓŁKA AKCYJNA, Bogatynia, Polska 000021491 i dokonanie wpisu: PGE GÓRNICTWO I ENERGETYKA KONWENCJO-NALNA SPÓŁKA AKCYJNA, Bełchatów, Polska, 000560207

(B1) **174051** 2011 11 07 A. Wprowadzono zmianę nazwy uprawnionego przez wykreślenie wpisu: FABRYKA KOTŁÓW RAFAKO SPÓŁKA AKCYJNA, Racibórz, Polska i dokonanie wpisu: RAFAKO SPÓŁKA AKCYJNA, Racibórz, Polska, 270217865

(B1) **174488** 2011 11 23 A. Wprowadzono zmianę nazwy uprawnionego przez wykreślenie wpisu: MERCK & CO. INC., Rahway, Stany Zjednoczone Ameryki i dokonanie wpisu: Merck Sharp & Dohme Corp., Rahway, Stany Zjednoczone Ameryki

(B1) **175608** 2011 11 24 A. Wprowadzono zmianę uprawnionego przez wykreślenie wpisu: DOW AGROSCIENCES LLC, Indianapolis, Stany Zjednoczone Ameryki i dokonanie wpisu: MARGARITA INTERNACIONAL- COMERCIO E. SERVICOS. SOCIEDADE UNIPESSOAL LDA, Funchal, Portugalia

(B1) **175608** 2011 11 24 A. Wprowadzono zmianę uprawnionego przez wykreślenie wpisu: MARGARITA INTERNACIONAL- COMERCIO E. SERVICOS. SOCIEDADE UNIPESSOAL LDA, Funchal, Portugalia i dokonanie wpisu: IT TECHNOLOGIES SERVICES, S.A., Road Town, Brytyjskie Wyspy Dziewicze

(B1) **176300, 176679** 2011 11 23 A. Wprowadzono zmianę nazwy uprawnionego przez wykreślenie wpisu: MERCK & CO., INC., Rahway, Stany Zjednoczone Ameryki i dokonanie wpisu: Merck Sharp & Dohme Corp., Rahway, Stany Zjednoczone Ameryki

(B1) **179261** 2011 11 22 A. Wprowadzono zmianę nazwy uprawnionego przez wykreślenie wpisu: MERCK & CO., INC., Rahway, Stany Zjednoczone Ameryki i dokonanie wpisu: Merck Sharp & Dohme Corp., Rahway, Stany Zjednoczone Ameryki

(B1) **179662** 2011 11 22 A. Wprowadzono zmianę nazwy uprawnionego przez wykreślenie wpisu: N.V.RAYCHEM S.A., Kessel-Lo, Belgia i dokonanie wpisu: Tyco Electronics Raychem NV, Kessel-Lo, Belgia

(B1) **179662** 2011 11 22 A. Wprowadzono zmianę nazwy uprawnionego przez wykreślenie wpisu: Tyco Electronics Raychem NV, Kessel-Lo, Belgia i dokonanie wpisu: Tyco Electronics Raychem BVBA, Kessel-Lo, Belgia

(B1) **183888** 2011 11 15 A. Wprowadzono zmianę uprawnionego przez wykreślenie wpisu: ONDULINE, Paryż, Francja i dokonanie wpisu: ONDULINE, Levallois - Perret, Francja

(B1) **186639** 2011 11 16 A. Wprowadzono zmianę uprawnionego przez wykreślenie wpisu: Evonik Degussa GmbH, Essen, Niemcy i dokonanie wpisu: Evonik Carbon Black GmbH, Hanau, Niemcy

(B1) **186834** 2011 11 22 A. Wprowadzono zmianę uprawnionego przez wykreślenie wpisu: BRUKS Holding AB, Arbra, Szwecja i dokonanie wpisu: CONSAFE INDUSTRY AB, Arbra, Szwecja

(B1) **186834** 2011 11 22 A. Wprowadzono zmianę uprawnionego przez wykreślenie wpisu: CONSAFE INDUSTRY AB, Arbra, Szwecja i dokonanie wpisu: BRUKS Holding AB, Arbra, Szwecja

(B1) **187433** 2011 11 04 A. Wprowadzono zmianę uprawnionego przez wykreślenie wpisu: INSTYTUT CIĘŻKIEJ SYNTEZY ORGANICZNEJ BLACHOWNIA, ul. Energetyków 9, 47-225, Kędzierzyn-Koźle, Polska; KOPALNIA WĘGLA BRUNATNEGO KONIN, ul. 600-lecia 9 62-510, Leczew k/Konina, Polska i dokonanie wpisu: INSTYTUT CIĘŻKIEJ SYNTEZY ORGANICZNEJ BLACHOWNIA, Kędzierzyn-Koźle, Polska, 000041631; KOPALNIA WĘGLA BRUNATNEGO „KONIN” W KLECZEWIE SPÓŁKA AKCYJNA, Kleczew, Polska, 000019910

(B1) **187433** 2011 11 04 A. Wprowadzono zmianę uprawnionego przez wykreślenie wpisu: INSTYTUT CIĘŻKIEJ SYNTEZY ORGANICZNEJ BLACHOWNIA, Kędzierzyn-Koźle, Polska, 000041631; KOPALNIA WĘGLA BRUNATNEGO „KONIN” W KLECZEWIE SPÓŁKA AKCYJNA, Kleczew, Polska, 000019910 i dokonanie wpisu: KOPALNIA WĘGLA BRUNATNEGO „KONIN” W KLECZEWIE SPÓŁKA AKCYJNA, Kleczew, Polska, 000019910

(B1) **187828** 2011 11 23 A. Wprowadzono zmianę nazwy uprawnionego przez wykreślenie wpisu: MERCK & CO., INC., 126 East Lincoln Avenue, Rahway, NJ 07065, Stany Zjednoczone Ameryki i dokonanie wpisu: Merck Sharp & Dohme Corp., Rahway, Stany Zjednoczone Ameryki

(B1) **190381** 2011 11 02 A. Wprowadzono zmianę uprawnionego przez wykreślenie wpisu: BASF AKTIENGESELLSCHAFT, Ludwigshafen, Niemcy i dokonanie wpisu: BASF SE, Ludwigshafen, Niemcy

(B1) **191192** 2011 11 04 A. Wprowadzono zmianę nazwy uprawnionego przez wykreślenie wpisu: INSTYTUT PRZEMYSŁU ORGANICZNEGO, Warszawa, Polska, P-000042613-13000000 65-3-772-010007; ROKITA-AGRO SPÓŁKA AKCYJNA, Brzeg Dolny, Polska i dokonanie wpisu: INSTYTUT PRZEMYSŁU ORGANICZNEGO, Warszawa, Polska, 000042613; MAKHTESHIM AGAN AGRO POLAND SPÓŁKA AKCYJNA, Brzeg Dolny, Polska, 932227535

(B1) **191507, 191634** 2011 11 15 A. Wprowadzono zmianę nazwy uprawnionego przez wykreślenie wpisu: INSTYTUT BARWNIKÓW I PRODUKTÓW ORGANICZNYCH, Zgierz, Polska 000042470 i dokonanie wpisu: INSTYTUT INŻYNIERII MATERIAŁÓW POLIMERO-WYCH I BARWNIKÓW, Toruń, Polska

(B1) **191837** 2010 07 05 C. Sprostowano wpis w rejestrze patentowym poprzez wykreślenie Zamłynny Jacek, Starogard Szczeciński, Polska i wpisanie Zamłynny Jacek, Stargard Szczeciński, Polska

(B1) **192915** 2011 11 22 A. Wprowadzono zmianę nazwy uprawnionego przez wykreślenie wpisu: MERCK & CO., INC., Rahway, Stany Zjednoczone Ameryki i dokonanie wpisu: Merck Sharp & Dohme Corp., Rahway, Stany Zjednoczone Ameryki

(B1) **193241** 2011 11 07 A. Wprowadzono zmianę uprawnionego przez wykreślenie wpisu: LIPHA, Lyon, Francja i dokonanie wpisu: Merck Sante, Lyon, Francja

(B1) **193345** 2011 11 18 A. Wprowadzono zmianę nazwy uprawnionego przez wykreślenie wpisu: PPH CHEMIPOL CO SPÓŁKA Z OGRANICZONĄ ODPOWIEDZIALNOŚCIĄ, Pustków, Polska 810461748 i dokonanie wpisu: CHEMIPOL CO SPÓŁKA Z OGRANICZONĄ ODPOWIEDZIALNOŚCIĄ, Pustków-Osiedle, Polska, 810461748

(B1) **194209** 2011 11 07 A. Wprowadzono zmianę uprawnionego przez wykreślenie wpisu: EMO-FARM SPÓŁKA Z OGRANICZONĄ ODPOWIEDZIALNOŚCIĄ, Ksawerów, Polska i dokonanie wpisu: VALEANT IPM SPÓŁKA Z OGRANICZONĄ ODPOWIEDZIALNOŚCIĄ, Rzeszów, Polska, 142504822

(B1) **196825** 2011 11 16 A. Wprowadzono zmianę uprawnionego przez wykreślenie wpisu: Evonik Degussa GmbH, Essen, Niemcy i dokonanie wpisu: Evonik Carbon Black GmbH, Hanau, Niemcy

(B1) **196890** 2011 11 04 A. Wprowadzono zmianę nazwy uprawnionego przez wykreślenie wpisu: INSTYTUT PRZEMYSŁU

ORGANICZNEGO, Warszawa, Polska P-000042613-13000000 65-3-772-010007; SPÓŁKA AKCYJNA ROKITA-AGRO, Brzeg Dolny, Polska i dokonanie wpisu: INSTYTUT PRZEMYSŁU ORGANICZNEGO, Warszawa, Polska; MAKHTESHIM AGAN AGRO POLAND SPÓŁKA AKCYJNA, Brzeg Dolny, Polska, 932227535

(B1) **197689** 2011 11 03 A. Wprowadzono zmianę nazwy uprawnionego przez wykreślenie wpisu: INSTYTUT PRZEMYSŁU ORGANICZNEGO, Warszawa, Polska, 000042613; SPÓŁKA AKCYJNA ROKITA-AGRO, Brzeg Dolny, Polska 932227535 i dokonanie wpisu: INSTYTUT PRZEMYSŁU ORGANICZNEGO, Warszawa, Polska, 000042613; MAKHTESHIM AGAN AGRO POLAND SPÓŁKA AKCYJNA, Brzeg Dolny, Polska, 932227535

(B1) **198902** 2011 11 16 A. Wprowadzono zmianę uprawnionego przez wykreślenie wpisu: Evonik Degussa GmbH, Essen, Niemcy i dokonanie wpisu: Evonik Carbon Black GmbH, Hanau, Niemcy

(B1) **200202** 2011 11 15 A. Wprowadzono zmianę uprawnionego przez wykreślenie wpisu: KRZEMPEK-SZYMUŚ DAGNA, Wodzisław Śląski, Polska i dokonanie wpisu: SUPRA SPÓŁKA CYWILNA KAROLINA DOMAGAŁA, DAGNA KRZEMPEK - SZYMUŚ, FRANCISZEK KRZEMPEK, ILONA KRZEMPEK, Wodzisław Śląski, Polska

(B1) **201057 2010 07 05** A. Sprostowano wpis w rejestrze patentowym w zakresie numeru regon poprzez wkreślenie 150070889 i wpisanie 151976882

(B1) **202259** 2011 11 14 A. Wprowadzono zmianę uprawnionego przez wykreślenie wpisu: ENTER-EKO SPÓŁKA Z OGRANICZONĄ ODPOWIEDZIALNOŚCIĄ, Warszawa, Polska 830452840 i dokonanie wpisu: PRZEDSIĘBIORSTWO INWESTYCYJNO - REMONTOWE ENERGETYKI I PRZEMYSŁU „REMAK - ROZRUCH” SPÓŁKA AKCYJNA, Opole, Polska, 530557873

(B1) **202291** 2011 09 22 A. Wprowadzono zmianę uprawnionego przez wykreślenie wpisu: JAROMA SPÓŁKA AKCYJNA, Jarocin, Polska 250428649 i dokonanie wpisu: JAROMA SPÓŁKA Z OGRANICZONĄ ODPOWIEDZIALNOŚCIĄ, Jarocin, Polska 251603528

(B1) **202291** 2011 11 24 A. Wprowadzono zmianę uprawnionego przez wykreślenie wpisu: JAROMA SPÓŁKA Z OGRANICZONĄ ODPOWIEDZIALNOŚCIĄ, Jarocin, Polska 251603528 i dokonanie wpisu: PRZEDSIĘBIORSTWO BADAWCZO-ROZWOJOWE J&J SPÓŁKA Z OGRANICZONĄ ODPOWIEDZIALNOŚCIĄ, Bielsko-Biała, Polska 241242200

(B1) **202536** 2012 01 18 A. Sprostowano wpis w rejestrze patentowym poprzez wkreślenie INSTITUT STRAUMAN AG, Basel, Szwajcaria i wpisanie INSTITUT STRAUMANN AG, Basel, Szwajcaria

(B1) **203075** 2011 11 21 A. Wprowadzono zmianę uprawnionego przez wykreślenie wpisu: PHARMACIA ITALIA S.P.A., Milan, Włochy; PHARMACIA & UPJOHN COMPANY, Kalamazoo, Stany Zjednoczone Ameryki i dokonanie wpisu: Pfizer Italia S.r.l., Latina, Włochy

(B1) **203424** 2011 11 23 A. Wprowadzono zmianę uprawnionego przez wykreślenie wpisu: PHARMACIA ITALIA S.p.A., Mediolan, Włochy i dokonanie wpisu: PFIZER ITALIA S.R.L., Roma, Włochy

(B1) **203424** 2011 11 23 A. Wprowadzono zmianę uprawnionego przez wykreślenie wpisu: PFIZER ITALIA S.R.L., Roma, Włochy i dokonanie wpisu: NERVIANO MEDICAL SCIENCES S.R.L., Nerviano, Włochy

(B1) **203764, 204338** 2011 11 03 A. Wprowadzono zmianę uprawnionego przez wykreślenie wpisu: BASF AKTIENGESELLSCHAFT, Ludwigshafen, Niemcy i dokonanie wpisu: BASF SE, Ludwigshafen, Niemcy

(B1) **204797** 2012 01 18 A. Sprostowano wpis w rejestrze patentowym poprzez wkreślenie INSTITUT STRAUMAN AG, Basel, Szwajcaria i wpisanie INSTITUT STRAUMANN AG, Basel, Szwajcaria

(B1) **205345** 2011 11 07 A. Wprowadzono zmianę uprawnionego przez wykreślenie wpisu: LIPHA, Lyon, Francja i dokonanie wpisu: Merck Sante, Lyon, Francja

(B1) **205586** 2011 11 17 A. Wprowadzono zmianę uprawnionego przez wykreślenie wpisu: Electrovac, Fabrikation elektrotechnischer Spezialartikel Gesellschaft m.b.H., Klosterneuburg, Austria i dokonanie wpisu: Ceramaspeed Inc., Maryville, Stany Zjednoczone Ameryki

(B1) **205610** 2011 11 03 A. Wprowadzono zmianę uprawnionego przez wykreślenie wpisu: BASF AKTIENGESELLSCHAFT, Ludwigshafen, Niemcy i dokonanie wpisu: BASF SE, Ludwigshafen, Niemcy

(B1) **206028** 2011 11 02 A. Wprowadzono zmianę uprawnionego przez wykreślenie wpisu: BASF AKTIENGESELLSCHAFT, Ludwigshafen, Niemcy i dokonanie wpisu: BASF SE, Ludwigshafen, Niemcy

(B1) **206533** 2011 11 15 A. Wprowadzono zmianę uprawnionego przez wykreślenie wpisu: BASF AKTIENGESELLSCHAFT, Ludwigshafen, Niemcy i dokonanie wpisu: BASF SE, Ludwigshafen, Niemcy

(B1) **206815** 2011 11 03 A. Wprowadzono zmianę uprawnionego przez wykreślenie wpisu: BASF AKTIENGESELLSCHAFT, Ludwigshafen, Niemcy i dokonanie wpisu: BASF SE, Ludwigshafen, Niemcy

(B1) **206960** 2011 11 15 A. Wprowadzono zmianę uprawnionego przez wykreślenie wpisu: BASF AKTIENGESELLSCHAFT, Ludwigshafen, Niemcy i dokonanie wpisu: BASF SE, Ludwigshafen, Niemcy

(B1) **207332** 2011 11 22 A. Wprowadzono zmianę uprawnionego przez wykreślenie wpisu: Bogel Johann, Freiburg, Niemcy; PHOENIX AG, Hamburg, Niemcy i dokonanie wpisu: Bogel Johann, Freiburg, Niemcy; ContiTech AG, Hannover, Niemcy

(B1) **208338** 2011 11 17 A. Wprowadzono zmianę uprawnionego przez wykreślenie wpisu: ROKITA JERZY, Gliwice, Polska; PTASZEK GRZEGORZ, Żory, Polska; STACH TOMASZ, Gliwice, Polska i dokonanie wpisu: GRUPA POWEN-WAFAPOMP SPÓŁKA AKCYJNA, Warszawa, Polska, 010842369

(B1) **208345** 2012 01 30 A. Sprostowano wpis w rejestrze patentowym poprzez wkreślenie T.O.P. SERVICE FÜR LINGUALTECHNIK GMBH, Bad Essen, Niemcy i wpisanie TOP-SERVICE FÜR LINGUALTECHNIK GMBH, Bad Essen, Niemcy

(B1) **209410** 2011 11 17 A. Wprowadzono zmianę uprawnionego przez wykreślenie wpisu: Teich Aktiengesellschaft, Weinburg, Austria i dokonanie wpisu: Constantia Teich GmbH, Weinburg, Austria

78

WPISY I ZMIANY W WYODRĘBNIONEJ CZĘŚCI REJESTRU PATENTOWEGO

(nieuwzględnione w innych samodzielnych ogłoszeniach)

Poniższe zestawienie zawiera kolejno: kod rodzaju dokumentu, numer patentu europejskiego, datę wpisu, oznaczenie rubryki, w której dokonano wpisu lub zmiany oraz treść wpisu. Poszczególne rubryki rejestru zawierają następujące dane:

rubryka A - nazwisko i imię lub nazwa, a także miejsce zamieszkania lub siedziba uprawnionego z patentu europejskiego,

rubryka B - tytuł wynalazku,

rubryka C - nazwisko i imię twórcy wynalazku oraz jego miejsce zamieszkania,

rubryka D - prawa ograniczające patent,

rubryka E - numer dodatkowego prawa ochronnego, data pierwszego zezwolenia na wprowadzenie produktu na rynek w Rzeczypospolitej Polskiej i Unii Europejskiej, oznaczenie organu, który wydał zezwolenie,

rubryka F - decyzje dotyczące danego patentu europejskiego,

rubryka G - data unieważnienia lub data i przyczyna wygaśnięcia patentu europejskiego a także data stwierdzenia wygaśnięcia decyzji o udzieleniu dodatkowego prawa ochronnego lub data unieważnienia albo data i przyczyna wygaśnięcia dodatkowego prawa ochronnego.

Uwaga: Publikacji podlegają: zmiana uprawnionego, twórcy, zmiana nazwy uprawnionego, prawa ograniczające patent, sprostowania istotnych pomyłek.

(T3) **1678284** 2011 10 24 A. Wprowadzono zmianę nazwy i siedziby uprawnionego przez wykreślenie wpisu: Reckitt Benckiser Inc., Parsippany, Stany Zjednoczone Ameryki i dokonanie wpisu: Reckitt Benckiser LLC, Wilmington, Stany Zjednoczone Ameryki

(T3) **1651117** 2011 10 25 A. Wprowadzono zmianę uprawnionego przez wykreślenie wpisu: Occlutech GmbH, Jena, Niemcy i dokonanie wpisu: Occlutech Holding AG, Schaffhausen, Szwajcaria

(T3) **1746101** 2011 10 24 A. Wprowadzono zmianę uprawnionego przez wykreślenie wpisu: Bayer Schering Pharma Aktiengesellschaft, Berlin, Niemcy i dokonanie wpisu: Bayer Pharma Aktiengesellschaft, Berlin, Niemcy

(T3) **1729956** 2011 10 27 A. Wprowadzono zmianę uprawnionego przez wykreślenie wpisu: Crocker Paul, London, Wielka Brytania; Keisner Lloyd, London, Wielka Brytania i dokonanie wpisu: Tabletalk (IP) LLP, Hillingdon, Wielka Brytania

(T3) **1797251** 2011 10 24 A. Wprowadzono zmianę nazwy i siedziby uprawnionego przez wykreślenie wpisu: Reckitt Benckiser Inc., Parsippany, Stany Zjednoczone Ameryki i dokonanie wpisu: Reckitt Benckiser LLC, Wilmington, Stany Zjednoczone Ameryki

(T3) **1705312** 2011 10 24 A. Wprowadzono zmianę nazwy uprawnionego przez wykreślenie wpisu: Herm. Friedr. Künne GmbH & Co., Lüdenscheid, Niemcy i dokonanie wpisu: Küberit Profile Systems GmbH & Co. KG, Lüdenscheid, Niemcy

(T3) **1912922** 2011 10 24 A. Wprowadzono zmianę uprawnionego przez wykreślenie wpisu: BW-Energiesysteme GmbH, Bad Sauerow, Niemcy i dokonanie wpisu: SunFire GmbH, Bremen, Niemcy

(T3) **1891197** 2011 10 24 A. Wprowadzono zmianę nazwy i siedziby uprawnionego przez wykreślenie wpisu: Reckitt Benckiser Inc., Parsippany, Stany Zjednoczone Ameryki i dokonanie wpisu: Reckitt Benckiser LLC, Wilmington, Stany Zjednoczone Ameryki

(T3) **2046462** 2011 10 24 A. Wprowadzono zmianę uprawnionego przez wykreślenie wpisu: Robustelli, Urs, Zürich, Szwajcaria; Altenburger, Gregor, Zürich, Szwajcaria i dokonanie wpisu: Limmat Produkt GmbH, Zürich, Szwajcaria

(T3) **2046462** 2011 10 24 D. Dokonać wpis o brzmieniu: Na mocy umowy licencyjnej z dnia 4 lipca 2008 r. uzupełnionej umową licencji wyłącznej z dnia 4 sierpnia 2011 r. udzielono licencji wyłącznej pełnej na korzystanie z wynalazku przez Simba Toys GmbH & Co. KG, Fürth, Niemcy, od dnia 4 lipca 2008 r. przez czas nieokreślony

(T3) **2092261** 2011 10 25 A. Wprowadzono zmianę uprawnionego przez wykreślenie wpisu: Techconcept GbR, Grub, Niemcy i dokonanie wpisu: WQ-Tec AG, Münchenstein, Szwajcaria

79

DECYZJE O WYGAŚNIĘCIU PATENTU

Poniższe zestawienie zawiera kolejno: kod rodzaju patentu, numery patentów, które wygasły na podstawie art. 90 ust. 1 pkt 2 - 4 ustawy z dnia 30.06.2000 r. - Prawo własności przemysłowej oraz datę wygaśnięcia patentu.

(B1) 168774 2011 01 22
(B1) 169197 2011 01 21

(B1) 169301 2011 01 22
(B1) 169895 2011 01 13

(B1) 170055	2011 01 21	(B1) 197397	2011 01 15
(B1) 170204	2011 01 14	(B1) 197939	2011 01 30
(B1) 170209	2011 01 18	(B1) 198010	2011 01 11
(B1) 171376	2011 01 26	(B1) 198134	2011 01 24
(B1) 173069	2011 01 14	(B1) 198237	2011 01 21
(B1) 173395	2011 01 07	(B1) 198385	2011 01 26
(B1) 174343	2011 01 21	(B1) 198456	2011 01 05
(B1) 175108	2011 01 28	(B1) 198656	2011 01 05
(B1) 175934	2011 01 11	(B1) 199486	2010 01 24
(B1) 175952	2011 01 04	(B1) 199631	2011 01 04
(B1) 177898	2011 01 16	(B1) 199684	2011 01 16
(B1) 178860	2011 01 17	(B1) 199778	2011 01 21
(B1) 179221	2010 12 18	(B1) 199840	2011 01 08
(B1) 179560	2011 01 21	(B1) 199937	2011 01 23
(B1) 180397	2011 01 25	(B1) 199967	2011 01 11
(B1) 180501	2011 01 09	(B1) 200149	2011 01 19
(B1) 182040	2011 01 17	(B1) 200320	2011 01 08
(B1) 182132	2011 01 17	(B1) 200567	2011 01 07
(B1) 182175	2011 01 19	(B1) 200601	2011 01 17
(B1) 182551	2011 01 23	(B1) 201015	2011 01 19
(B1) 185225	2011 01 16	(B1) 201024	2011 01 24
(B1) 185252	2011 01 17	(B1) 201040	2011 01 27
(B1) 185307	2011 01 19	(B1) 201375	2011 01 31
(B1) 186223	2011 01 29	(B1) 201662	2011 01 05
(B1) 186449	2011 01 15	(B1) 201709	2011 01 10
(B1) 186466	2010 12 06	(B1) 201989	2011 01 31
(B1) 187076	2011 01 24	(B1) 202107	2011 01 03
(B1) 187235	2011 01 31	(B1) 202146	2011 01 24
(B1) 187505	2011 01 22	(B1) 202258	2011 01 10
(B1) 187781	2010 12 02	(B1) 202372	2011 01 19
(B1) 188948	2011 01 08	(B1) 202388	2011 01 23
(B1) 189330	2011 01 12	(B1) 202473	2011 01 26
(B1) 190214	2011 01 25	(B1) 203007	2011 01 22
(B1) 190221	2010 09 26	(B1) 203248	2010 12 20
(B1) 190461	2011 01 15	(B1) 203421	2011 01 12
(B1) 190804	2011 01 22	(B1) 203466	2011 01 23
(B1) 191281	2011 01 09	(B1) 203544	2011 01 10
(B1) 191619	2011 01 20	(B1) 203545	2011 01 10
(B1) 191973	2011 01 18	(B1) 203637	2009 08 14
(B1) 192065	2011 01 15	(B1) 203650	2011 01 23
(B1) 192182	2011 01 05	(B1) 203671	2011 01 12
(B1) 192398	2011 01 08	(B1) 203735	2011 01 28
(B1) 192788	2011 01 31	(B1) 203862	2011 01 23
(B1) 193136	2010 12 18	(B1) 203911	2011 01 30
(B1) 193467	2011 01 19	(B1) 203924	2011 01 26
(B1) 193579	2011 01 16	(B1) 204124	2011 01 17
(B1) 193590	2011 01 26	(B1) 204159	2011 01 28
(B1) 193611	2011 01 28	(B1) 204367	2011 01 23
(B1) 193975	2011 01 27	(B1) 205124	2011 01 07
(B1) 194008	2011 01 08	(B1) 205282	2011 01 30
(B1) 194306	2011 01 20	(B1) 205400	2010 12 16
(B1) 194448	2011 01 12	(B1) 205405	2011 01 24
(B1) 194741	2011 01 17	(B1) 205406	2011 01 10
(B1) 194895	2011 01 22	(B1) 205407	2011 01 31
(B1) 195486	2011 01 14	(B1) 205438	2011 01 05
(B1) 195931	2011 01 25	(B1) 205954	2011 01 19
(B1) 195943	2011 01 08	(B1) 206108	2010 12 17
(B1) 196094	2011 01 29	(B1) 206206	2011 01 04
(B1) 196250	2011 01 07	(B1) 206215	2011 01 23
(B1) 196432	2011 01 27	(B1) 206425	2011 01 18
(B1) 196706	2011 01 08	(B1) 206627	2011 01 20
(B1) 196824	2011 01 09	(B1) 206685	2011 01 04
(B1) 196844	2011 01 22	(B1) 206699	2011 01 02
(B1) 196995	2011 01 23	(B1) 206940	2011 01 16
(B1) 197257	2011 01 18	(B1) 206959	2011 01 07
(B1) 197317	2011 01 03	(B1) 207281	2011 01 12
(B1) 197376	2011 01 23	(B1) 207282	2011 01 24

(B1) 207320	2011 01 19	(B1) 207940	2009 05 30	(T3) 1776282	2010 05 20	(T3) 1882426	2010 07 28
(B1) 207423	2011 01 31	(B1) 207945	2010 04 26	(T3) 1776745	2010 06 13	(T3) 1882570	2010 07 25
(B1) 207455	2010 01 30	(B1) 207963	2010 05 16	(T3) 1777451	2010 08 06	(T3) 1885316	2010 06 01
(B1) 207472	2007 12 22	(B1) 207964	2007 02 12	(T3) 1780075	2010 09 01	(T3) 1885567	2010 05 11
(B1) 207475	2007 11 02	(B1) 207968	2007 02 20	(T3) 1781596	2010 07 12	(T3) 1885997	2010 05 26
(B1) 207479	2007 11 02	(B1) 207973	2010 12 21	(T3) 1781757	2010 08 08	(T3) 1886329	2010 05 23
(B1) 207483	2008 01 21	(B1) 207983	2008 07 29	(T3) 1781896	2010 07 01	(T3) 1887855	2010 05 10
(B1) 207494	2007 06 08	(B1) 207985	2010 06 22	(T3) 1782918	2010 04 20	(T3) 1888353	2010 07 26
(B1) 207498	2011 01 12	(B1) 207986	2007 10 11	(T3) 1784086	2010 09 07	(T3) 1888427	2010 04 28
(B1) 207557	2007 07 26	(B1) 207996	2007 10 11	(T3) 1784161	2010 08 12	(T3) 1888866	2010 05 05
(B1) 207583	2008 04 01	(B1) 208024	2010 12 28	(T3) 1785117	2010 11 14	(T3) 1889701	2010 07 18
(B1) 207593	2009 12 04	(B1) 208032	2007 03 22	(T3) 1787566	2010 10 24	(T3) 1889954	2010 08 18
(B1) 207594	2007 02 04	(B1) 208034	2007 03 22	(T3) 1787789	2010 10 25	(T3) 1890692	2010 05 24
(B1) 207619	2009 04 18	(B1) 208037	2009 02 03	(T3) 1787889	2010 11 09	(T3) 1896318	2010 06 17
(B1) 207620	2010 04 26	(B1) 208044	2006 12 24	(T3) 1790402	2010 11 13	(T3) 1897431	2010 06 06
(B1) 207625	2007 12 24	(B1) 208047	2009 12 18	(T3) 1790431	2010 11 26	(T3) 1898735	2010 05 23
(B1) 207643	2010 03 12	(B1) 208048	2009 12 05	(T3) 1791537	2010 08 19	(T3) 1899121	2010 06 07
(B1) 207663	2009 09 04	(B1) 208050	2007 06 08	(T3) 1791905	2010 07 23	(T3) 1899334	2010 06 16
(B1) 207664	2009 10 31	(B1) 208051	2009 03 30	(T3) 1792126	2010 09 02	(T3) 1900475	2010 09 10
(B1) 207671	2010 09 28	(B1) 208055	2005 10 06	(T3) 1792847	2010 10 31	(T3) 1904511	2010 07 20
(B1) 207672	2010 09 28	(B1) 208062	2007 05 17	(T3) 1795322	2010 11 25	(T3) 1904753	2010 07 12
(B1) 207680	2010 01 27	(B1) 208087	2008 12 16	(T3) 1796650	2010 09 14	(T3) 1905339	2010 09 27
(B1) 207682	2009 10 27	(B1) 208088	2008 05 16	(T3) 1796761	2010 09 27	(T3) 1907608	2010 07 16
(B1) 207691	2007 12 31	(B1) 208107	2008 02 07	(T3) 1797346	2010 09 28	(T3) 1909086	2010 10 04
(B1) 207692	2007 12 31	(B1) 208111	2009 12 28	(T3) 1798439	2010 09 30	(T3) 1909216	2010 09 29
(B1) 207693	2007 12 31	(B1) 208142	2009 04 28	(T3) 1799372	2010 10 05	(T3) 1910187	2010 06 29
(B1) 207697	2009 10 20	(B1) 208143	2009 04 28	(T3) 1802347	2010 10 05	(T3) 1910638	2010 07 21
(B1) 207698	2009 11 13	(B1) 208145	2009 02 13	(T3) 1802581	2010 10 21	(T3) 1911534	2010 08 28
(B1) 207760	2006 10 30	(B1) 208150	2007 08 23	(T3) 1805163	2010 07 20	(T3) 1911963	2010 10 10
(B1) 207773	2009 09 21	(B1) 208179	2007 03 05	(T3) 1805305	2010 10 20	(T3) 1912854	2010 08 07
(B1) 207779	2010 03 19	(B1) 208183	2009 04 28	(T3) 1805307	2010 10 20	(T3) 1913622	2010 08 01
(B1) 207782	2008 08 16	(B1) 208184	2011 01 09	(T3) 1805479	2010 10 20	(T3) 1915498	2010 06 29
(B1) 207800	2010 06 22	(B1) 208212	2008 07 28	(T3) 1809589	2010 07 03	(T3) 1918500	2010 08 03
(B1) 207801	2006 08 01	(B1) 208213	2007 10 18	(T3) 1809638	2010 11 01	(T3) 1920012	2010 08 09
(B1) 207802	2009 11 03	(B1) 208214	2007 06 07	(T3) 1809944	2010 10 27	(T3) 1920450	2010 08 21
(B1) 207807	2010 12 17	(B1) 208250	2005 12 12	(T3) 1811998	2010 10 21	(T3) 1921359	2010 11 13
(B1) 207814	2010 04 10	(B1) 208253	2010 07 05	(T3) 1812173	2010 10 05	(T3) 1929581	2010 09 04
(B1) 207815	2010 04 27	(B1) 208266	2007 04 26	(T3) 1814766	2010 11 01	(T3) 1931581	2010 10 04
(B1) 207816	2010 04 27	(B1) 208267	2008 07 04	(T3) 1815300	2010 11 27	(T3) 1931831	2010 08 09
(B1) 207817	2010 04 27	(B1) 208303	2006 02 03	(T3) 1816398	2010 04 28	(T3) 1933646	2010 08 23
(B1) 207818	2010 04 16	(B1) 208304	2007 07 21	(T3) 1819432	2010 11 28	(T3) 1933829	2010 09 04
(B1) 207820	2010 03 02	(B1) 208306	2007 05 04	(T3) 1820691	2010 04 21	(T3) 1934079	2010 10 05
(B1) 207840	2009 07 24	(B1) 208309	2007 11 24	(T3) 1825924	2010 06 24	(T3) 1934207	2010 10 03
(B1) 207854	2009 08 16	(B1) 208322	2007 04 05	(T3) 1828519	2010 11 11	(T3) 1937072	2010 08 08
(B1) 207856	2005 06 24	(B1) 208327	2007 12 30	(T3) 1830953	2010 10 20	(T3) 1938039	2010 10 13
(B1) 207859	2010 11 27	(B1) 208328	2007 06 18	(T3) 1843941	2010 06 20	(T3) 1939380	2010 10 12
(B1) 207892	2010 12 21	(B1) 208334	2009 04 18	(T3) 1844323	2010 11 09	(T3) 1941520	2010 10 18
(B1) 207901	2009 03 07	(B1) 208349	2008 11 14	(T3) 1845038	2010 04 02	(T3) 1943164	2010 10 12
(B1) 207920	2008 11 29	(B1) 208366	2010 09 02	(T3) 1847736	2010 04 19	(T3) 1943177	2010 10 12
				(T3) 1849541	2010 04 27	(T3) 1945049	2010 10 19
				(T3) 1849675	2010 04 16	(T3) 1945514	2010 08 29
				(T3) 1852191	2010 04 26	(T3) 1945951	2010 11 02
				(T3) 1854734	2010 05 02	(T3) 1948654	2010 09 14
				(T3) 1854978	2010 05 11	(T3) 1949788	2010 11 23
				(T3) 1862185	2010 04 16	(T3) 1951322	2010 11 14
				(T3) 1866945	2010 04 07	(T3) 1954438	2010 11 30
				(T3) 1867297	2010 06 16	(T3) 1957740	2010 11 17
				(T3) 1867816	2010 04 12	(T3) 1958659	2010 07 06
				(T3) 1867860	2010 05 16	(T3) 1973794	2010 11 22
				(T3) 1869238	2010 08 16	(T3) 1985544	2010 04 11
				(T3) 1870547	2010 10 02	(T3) 2026872	2010 05 18
				(T3) 1874831	2010 04 15	(T3) 2051153	2010 10 10
				(T3) 1878415	2010 05 11	(T3) 2052995	2010 11 26
				(T3) 1881121	2010 07 17	(T3) 2054037	2010 08 01
				(T3) 1881173	2010 06 01	(T3) 2057984	2010 11 09
				(T3) 1881845	2010 04 14		
(T3) 1670849	2010 09 27	(T3) 1771463	2010 07 13				
(T3) 1770832	2010 09 30	(T3) 1772169	2010 09 14				
(T3) 1771063	2010 07 27	(T3) 1773825	2010 07 13				
(T3) 1771135	2010 06 15	(T3) 1774856	2010 09 26				
(T3) 1771178	2010 07 29	(T3) 1775384	2010 05 04				
(T3) 1771304	2010 06 09	(T3) 1775482	2010 10 14				

80

**DECYZJE O WYGAŚNIĘCIU
NA TERYTORIUM RZECZYPOSPOLITEJ POLSKIEJ
PATENTU EUROPEJSKIEGO**

Poniższe zestawienie zawiera kolejno: kod rodzaju dokumentu, numer patentu europejskiego oraz datę wygaśnięcia patentu europejskiego na terytorium Rzeczypospolitej Polskiej.

B. WZORY UŻYTKOWE

81

UDZIELONE PRAWA OCHRONNE

(od nr 65 829 do nr 65 874)

Y1 (11) **65858** (41) 2011 06 06(51) **A01B 25/00** (2006.01)**A01B 49/02** (2006.01)

(21) 118612 (22) 2009 11 23

(72) SYNOWIECKI MAREK, Siedliska Bogusz (PL)

(73) ANIOŁ KAZIMIERZ PRZEDSIĘBIORSTWO PRODUKCYJNO-USŁUGOWO-HANDLOWE AKPIL, Piłzno (PL)

(54) Agregat do przedsiębierzej uprawy gleby

Y1 (11) **65831** (41) 2010 12 20(51) **A01B 49/00** (2006.01)**A01B 49/02** (2006.01)

(21) 118277 (22) 2009 06 15

(72) SYNOWIECKI MAREK, Siedliska Bogusz (PL)

(73) ANIOŁ KAZIMIERZ PRZEDSIĘBIORSTWO PRODUKCYJNO-USŁUGOWO-HANDLOWE AKPIL, Piłzno (PL)

(54) Agregat uprawowy

Y1 (11) **65863** (41) 2011 07 04(51) **A01C 23/02** (2006.01)

(21) 118689 (22) 2009 12 29

(72) PTASZYŃSKI STANISŁAW, Warszawa (PL)

(73) INSTYTUT TECHNOLOGICZNO-PRZYRODNICZY, Falenty (PL)

(54) Urządzenie do wglębnego nawożenia gleby nawozami płynnymi

Y1 (11) **65871** (41) 2011 05 23(51) **A23N 12/00** (2006.01)

(21) 119477 (22) 2010 11 12

(30) DE202009015495.5 2009 11 13 DE

(72) RADINGER CARL CHRISTIAN, Düsseldorf (DE)

(73) PUTSCH GMBH & CO. KG, Hagen (DE)

(54) Urządzenie do oczyszczania i płukania ziemniaków, w szczególności buraków

Y1 (11) **65873** (41) 2008 01 21(51) **A47B 91/00** (2006.01)

(62) 380259

(21) 119681 (22) 2006 07 19

(72) KLUŚ SYLWESTER, Kamionka (PL)

(73) KLUŚ SYLWESTER, Kamionka (PL)

(54) Łącznik elementów zwłaszcza nogi stołu z blatem stołu z różnych materiałów

Y1 (11) **65847** (41) 2011 03 28(51) **A47C 1/11** (2006.01)**B62B 9/00** (2006.01)**B60N 2/26** (2006.01)

(21) 118502 (22) 2009 09 16

(72) KORZEKWA ANITA, Częstochowa (PL)

(73) KORZEKWA ANITA PRZEDSIĘBIORSTWO PRODUKCYJNO-HANDLOWE ANITEX, Częstochowa (PL)

(54) Zaczep mocujący

Y1 (11) **65846** (41) 2011 03 28(51) **A47C 19/22** (2006.01)**A61G 7/05** (2006.01)**A47B 23/00** (2006.01)

(21) 118491 (22) 2009 09 14

(72) GAJKOWSKI LECH, Wierzbowo (PL)

(73) STOLTER SPÓŁKA Z OGRANICZONĄ ODPOWIEDZIALNOŚCIĄ, Grubno (PL)

(54) Półka boczna

Y1 (11) **65862** (41) 2011 06 20(51) **A47G 29/12** (2006.01)

(21) 118663 (22) 2009 12 14

(72) KURLETO DANIEL, Ochojno (PL)

(73) KURLETO DANIEL, Ochojno (PL)

(54) Skrzynka na listy

Y1 (11) **65859** (41) 2011 06 06(51) **A47G 33/12** (2006.01)**F16M 13/00** (2006.01)

(21) 118630 (22) 2009 12 01

(72) CYKOWIAK JERZY, Dębno (PL); CYKOWIAK STEFAN, Dębno (PL)

(73) CYKOWIAK JERZY, Dębno (PL); CYKOWIAK STEFAN, Dębno (PL)

(54) Stojak choinkowy

Y1 (11) **65870** (41) 2011 04 26(51) **A47J 41/02** (2006.01)**A47J 41/00** (2006.01)**B65D 25/04** (2006.01)**B65D 8/06** (2006.01)**B65D 55/00** (2006.01)

(21) 119439 (22) 2010 10 21

(30) TR2009/07964 2009 10 21 TR

TR2009/07966 2009 10 21 TR

(72) KOLBASI TALIP MURAT, Istambuł (TR)

(73) ARZUM ELEKTRIKLI EV ALETLERI SANYI VE TICARET ANONIM SIRKETI, Istambuł (TR)

(54) Termos z dwiema komorami

Y1 (11) **65869** (41) 2011 03 14(51) **A47K 3/164** (2006.01)**A47K 1/12** (2006.01)**F16M 11/38** (2006.01)

(21) 119300 (22) 2010 09 02

(30) 202009012169 2009 09 08 DE

(72) GÖTZ KURT ADAM, Schwarzsee (CH)

(73) EXQUISIT BABY AG, Schwarzsee (CH)

(54) Stojak do ustawiania w nim wanienek kąpielowych i wiaderek kąpielowych dla noworodków i/lub dla małych dzieci

Y1 (11) **65857** (41) 2011 05 23(51) **A61M 3/02** (2006.01)

(21) 118606 (22) 2009 11 20

(72) PRZYBYŁA JÓZEF, Szczyrk (PL)
 (73) PRZYBYŁA JÓZEF, Szczyrk (PL)
 (54) Urządzenie do przepłukiwania jelita grubego

Y1 (11) **65848** (41) 2011 03 28
 (51) **B05C 17/00** (2006.01)
B65D 83/14 (2006.01)
 (21) 118507 (22) 2009 09 21
 (72) ŻALIS TADEUSZ, Bydgoszcz (PL)
 (73) MULTIPROSPER SPÓŁKA Z OGRANICZONĄ
 ODPOWIEDZIALNOŚCIĄ, Bydgoszcz (PL)
 (54) Pistolet do dozowania masy pieniającej

Y1 (11) **65867** (41) 2011 02 14
 (51) **B21D 1/02** (2006.01)
B21D 3/02 (2006.01)
 (21) 119107 (22) 2010 06 17
 (72) OCHMAN LUCJAN, Tarnowskie Góry (PL)
 (73) FABRYKA ZMECHANIZOWANYCH OBUDÓW ŚCIANOWYCH
 FAZOS SPÓŁKA AKCYJNA, Tarnowskie Góry (PL)
 (54) Oprzyrządowanie do prostowania wyrobów, zwłaszcza prętów

Y1 (11) **65834** (41) 2011 02 28
 (51) **B23K 9/133** (2006.01)
 (21) 118348 (22) 2009 08 21
 (72) JANICKA ANNA, Konin (PL)
 (73) JANICKA ANNA FIRMA POLIMER, Splawie (PL)
 (54) Adapter szpuli drutu spawalniczego

Y1 (11) **65853** (41) 2011 04 26
 (51) **B23K 9/133** (2006.01)
 (21) 118561 (22) 2009 10 21
 (72) JANICKA ANNA, Konin (PL)
 (73) JANICKA ANNA FIRMA POLIMER, Splawie (PL)
 (54) Adapter szpuli drutu spawalniczego

Y1 (11) **65838** (41) 2011 02 14
 (51) **B41K 1/02** (2006.01)
B41K 1/50 (2006.01)
 (21) 118404 (22) 2009 08 10
 (72) RATYŃSKI GRZEGORZ, Poznań (PL)
 (73) RATYŃSKI GRZEGORZ, Poznań (PL)
 (54) Stempel

Y1 (11) **65836** (41) 2011 01 31
 (51) **B60Q 1/26** (2006.01)
F21S 8/10 (2006.01)
F21W 101/00 (2006.01)
 (21) 118362 (22) 2009 07 21
 (72) WAŚ JÓZEF, Oława (PL); WAŚ LESZEK, Oława (PL)
 (73) PRZETWÓRSTWO TWORZYW SZTUCZNYCH WAŚ JÓZEF
 I LESZEK WAŚ SPÓŁKA JAWNA, Godzikowice (PL)
 (54) Lampa obrysowa

Y1 (11) **65855** (41) 2011 05 23
 (51) **B65D 1/04** (2006.01)
B65D 81/32 (2006.01)
 (21) 118594 (22) 2009 11 13
 (72) ŁYSOŃ PAWEŁ, Wieprz (PL)
 (73) JOREMO SPÓŁKA Z OGRANICZONĄ ODPOWIEDZIALNOŚCIĄ,
 Bystra (PL)
 (54) Butelka

Y1 (11) **65866** (41) 2011 07 18
 (51) **B65D 5/24** (2006.01)
B65D 85/72 (2006.01)
 (21) 118706 (22) 2010 01 11

(72) FLORKIEWICZ ŁUKASZ, Warszawa (PL); POLAŃSKI ZDZISŁAW,
 Baniocha (PL)
 (73) BBX SPÓŁKA Z OGRANICZONĄ ODPOWIEDZIALNOŚCIĄ,
 Warszawa (PL); ARSO POLAŃSKI SPÓŁKA Z OGRANICZONĄ
 ODPOWIEDZIALNOŚCIĄ, Baniocha (PL)
 (54) Opakowanie produktów, zwłaszcza gotowych do spożycia
 szybkich dań typu fast food

Y1 (11) **65849** (41) 2011 03 28
 (51) **B65F 7/00** (2006.01)
 (21) 118521 (22) 2009 09 24
 (72) STACHOWICZ FELIKS, Rzeszów (PL); NIEMIEC WITOLD,
 Rzeszów (PL); BIENIASZ WOJCIECH, Rzeszów (PL); BANAŚ JAN,
 Rzeszów (PL)
 (73) POLITECHNIKA RZESZOWSKA IM. IGNACEGO ŁUKASIEWICZA,
 Rzeszów (PL)
 (54) Ssawka do urządzenia zbierającego zanieczyszczenia

Y1 (11) **65832** (41) 2011 01 03
 (51) **B65G 1/00** (2006.01)
B65D 5/20 (2006.01)
 (21) 118315 (22) 2009 06 25
 (72) ŁĘSZCZAK TOMASZ, Kórnik (PL)
 (73) TFP GRAFIKA SPÓŁKA Z OGRANICZONĄ
 ODPOWIEDZIALNOŚCIĄ, Dzieńmierowo (PL)
 (54) Opakowanie zbiorcze do transportu i ekspozycji towarów, znaj-
 dujących się w opakowaniach indywidualnych

Y1 (11) **65861** (41) 2011 06 20
 (51) **B65G 15/30** (2006.01)
F16G 3/16 (2006.01)
 (21) 118661 (22) 2009 12 14
 (72) BESZTAK KRYSZTIAN, Wymysłówka (PL)
 (73) BESZTAK KRYSZTIAN FIRMA NEPTUN, Wymysłówka (PL)
 (54) Dziurkacz

Y1 (11) **65872** (41) 2011 07 04
 (51) **B65G 15/30** (2006.01)
F16G 3/08 (2006.01)
 (21) 119508 (22) 2010 11 23
 (72) MICHAŁSKI TOMASZ, Knurów (PL)
 (73) MICHAŁSKI TOMASZ PRZEDSIĘBIORSTWO WIELOBRANŻOWE
 KOMSTAL, Knurów (PL)
 (54) Złącze do taśm transportowych

Y1 (11) **65865** (41) 2011 07 18
 (51) **B65G 17/20** (2006.01)
 (21) 118705 (22) 2010 01 11
 (72) KOROLEW WALDEMAR, Bielsko-Biała (PL)
 (73) KOROLEW WALDEMAR, Bielsko-Biała (PL)
 (54) Napędowe koło cierne kolejek podwieszanych

Y1 (11) **65851** (41) 2011 04 11
 (51) **B65G 17/38** (2006.01)
F16G 13/12 (2006.01)
 (21) 118543 (22) 2009 10 05
 (72) SMOLKA DANIEL, Taciszów (PL)
 (73) SMOLKA IZABELA, Taciszów (PL)
 (54) Łańcuch napędowy przenośnika zgrzeblowego

Y1 (11) **65830** (41) 2010 09 27
 (51) **B65G 47/252** (2006.01)
 (21) 118095 (22) 2009 03 20
 (72) BURY MARIUSZ, Czudec (PL)
 (73) ZAKŁADY PORCELANY ELEKTROTECHNICZNEJ ZAPEL SPÓŁKA
 AKCYJNA, Boguchwała (PL)
 (54) Przewrotnica półwyrobów ceramicznych

Y1 (11) **65868** (41) 2011 02 28
 (51) **E01F 8/00** (2006.01)
 (21) 119200 (22) 2010 07 21
 (72) ROWIŃSKI RYSZARD, Poznań (PL); BIEŃ WALDEMAR, Poznań (PL)
 (73) WIEPOFAMA SPÓŁKA AKCYJNA, Poznań (PL)
 (54) Reduktor hałasu

Y1 (11) **65841** (41) 2011 02 14
 (51) **E04B 1/38** (2006.01)
E06B 3/42 (2006.01)
E04B 2/78 (2006.01)
 (21) 118413 (22) 2009 08 13
 (72) SASIN JACEK, Radom (PL)
 (73) KOMANDOR SPÓŁKA AKCYJNA, Radom (PL)
 (54) Ramiak pionowy

Y1 (11) **65842** (41) 2011 02 14
 (51) **E04B 1/38** (2006.01)
E06B 3/42 (2006.01)
E04B 2/78 (2006.01)
 (21) 118414 (22) 2009 08 13
 (72) SASIN JACEK, Radom (PL)
 (73) KOMANDOR SPÓŁKA AKCYJNA, Radom (PL)
 (54) Ramiak pionowy

Y1 (11) **65843** (41) 2011 02 14
 (51) **E04B 1/38** (2006.01)
E06B 3/42 (2006.01)
E04B 2/78 (2006.01)
 (21) 118415 (22) 2009 08 13
 (72) SASIN JACEK, Radom (PL)
 (73) KOMANDOR SPÓŁKA AKCYJNA, Radom (PL)
 (54) Ramiak pionowy

Y1 (11) **65837** (41) 2011 01 31
 (51) **E04B 1/68** (2006.01)
E04G 13/00 (2006.01)
 (21) 118386 (22) 2009 07 29
 (72) KOTARBA KRZYSZTOF, Wrocław (PL)
 (73) ADAE CETCO SPÓŁKA Z OGRANICZONĄ
 ODPOWIEDZIALNOŚCIĄ SPÓŁKA KOMANDYTOWO-AKCYJNA,
 Wrocław (PL)
 (54) Szalunek tracony do szalowania szczeliny dylatacyjnej

Y1 (11) **65833** (41) 2011 01 17
 (51) **E04B 1/74** (2006.01)
E04B 1/80 (2006.01)
E04B 1/90 (2006.01)
E04C 2/24 (2006.01)
E04F 13/00 (2006.01)
E04F 13/08 (2006.01)
 (21) 118344 (22) 2009 07 12
 (72) WÓJCIK IRENEUSZ, Konopiska (PL)
 (73) WÓJCIK IRENEUSZ, Konopiska (PL)
 (54) Płyta budowlana

Y1 (11) **65844** (41) 2011 02 28
 (51) **E04B 1/682** (2006.01)
B05C 17/005 (2006.01)
E04F 21/165 (2006.01)
 (21) 118430 (22) 2009 08 18
 (72) ŻALIS TADEUSZ, Bydgoszcz (PL)
 (73) MULTIPROSPER SPÓŁKA Z OGRANICZONĄ
 ODPOWIEDZIALNOŚCIĄ, Bydgoszcz (PL)
 (54) Pistolet do dozowania substancji pieniącej

Y1 (11) **65829** (41) 2010 04 26
 (51) **E04F 17/04** (2006.01)

F24F 7/00 (2006.01)
F23L 17/00 (2006.01)
F24J 2/00 (2006.01)
F24F 13/00 (2006.01)
 (21) 117801 (22) 2008 10 24
 (72) CHMIEŁOWSKI ADAM, Poznań (PL)
 (73) INSTYTUT TECHNOLOGICZNO-PRZYRODNICZY, Falenty (PL)
 (54) Element urządzenia do wentylacji budynku

Y1 (11) **65839** (41) 2011 02 14
 (51) **E21D 11/15** (2006.01)
 (21) 118409 (22) 2009 08 12
 (72) FILIPEK MARIAN, Katowice (PL); WIT WŁODZIMIERZ, Katowice
 (PL); KOWALCZYK JÓZEF, Katowice (PL)
 (73) CARBOMASZ SPÓŁKA Z OGRANICZONĄ
 ODPOWIEDZIALNOŚCIĄ, Katowice (PL)
 (54) Górnicza siatka okładzinowa łańcuchowo-węzłowa dwuzaczepowa

Y1 (11) **65840** (41) 2011 02 14
 (51) **E21D 11/15** (2006.01)
 (21) 118410 (22) 2009 08 12
 (72) FILIPEK MARIAN, Katowice (PL); WIT WŁODZIMIERZ, Katowice
 (PL); KOWALCZYK JÓZEF, Katowice (PL)
 (73) CARBOMASZ SPÓŁKA Z OGRANICZONĄ
 ODPOWIEDZIALNOŚCIĄ, Katowice (PL)
 (54) Górnicza siatka okładzinowa dwuzaczepowa łańcuchowo-
 węzłowa

Y1 (11) **65854** (41) 2011 05 09
 (51) **F04C 2/08** (2006.01)
 (21) 118567 (22) 2009 10 26
 (72) PIESIK EUGENIUSZ, Cekcyn (PL); FIGIEL HENRYK, Tuchola (PL)
 (73) Z. P. U. H. HYLMET H. FIGIEL E. PIESIK SPÓŁKA JAWNA, Tuchola (PL)
 (54) Pompa hydrauliczna zębata z napędem mechanicznym

Y1 (11) **65874** (41) 2004 05 04
 (51) **F04D 29/42** (2006.01)
F04D 9/06 (2006.01)
F04D 9/00 (2006.01)
 (62) 356855
 (21) 119745 (22) 2002 10 25
 (72) KĘS PIOTR, Wrocław (PL)
 (73) POLITECHNIKA WROCŁAWSKA, Wrocław (PL)
 (54) Pompa wirowa monoblokowa

Y1 (11) **65860** (41) 2011 06 20
 (51) **F21V 35/00** (2006.01)
 (21) 118639 (22) 2009 12 07
 (72) KUJUNDZIĆ RADOVAN, Szczytnica (PL)
 (73) KUJUNDZIĆ MAŁGORZATA PRZEDSIĘBIORSTWO
 PRODUKCYJNO-HANDLOWO-USŁUGOWE RADE, Szczytnica (PL)
 (54) Nakładka na pokrywkę znicza

Y1 (11) **65864** (41) 2011 07 18
 (51) **F23Q 13/02** (2006.01)
F23D 14/30 (2006.01)
F21S 13/10 (2006.01)
 (21) 118701 (22) 2010 01 07
 (72) WOJTOWICZ JERZY, Warszawa (PL); KUPSZ SEBASTIAN,
 Warszawa (PL); GĘPCZYŃSKI PIOTR, Warszawa (PL)
 (73) PRZEDSIĘBIORSTWO BRANŻOWE GAZOWNIA SERWIS
 SPÓŁKA Z OGRANICZONĄ ODPOWIEDZIALNOŚCIĄ, Warszawa (PL)
 (54) Palnik do wytwarzania światła gazo-żarowego

Y1 (11) **65856** (41) 2011 05 23
 (51) **F24H 1/28** (2006.01)
 (21) 118599 (22) 2009 11 17

(72) KRUPNIK JAN, Wieprz (PL); GALEWSKI WITOLD, Kęty (PL)
 (73) PANCERPOL GALEWSKI TRZOPEK SPÓŁKA JAWNA, Dąbrowa Górnicza (PL)
 (54) Kocioł centralnego ogrzewania

Y1 (11) **65845** (41) 2011 02 28

(51) **G01D 11/24** (2006.01)
H05K 5/00 (2006.01)

(21) 118446 (22) 2009 08 27

(72) CIEŚLAK BOGUSŁAW, Warszawa (PL); WÓJCIK MARIAN, Warszawa (PL)
 (73) BOGART SPÓŁKA Z OGRANICZONĄ ODPOWIEDZIALNOŚCIĄ, Nowa Wieś Mała (PL)
 (54) Obudowa czujnika zbliżeniowego

Y1 (11) **65835** (41) 2011 01 17

(51) **G01F 1/42** (2006.01)
G01F 1/36 (2006.01)

(21) 118350 (22) 2009 07 15

(72) KWILMAN JERZY, Łódź (PL); LANGE GRZEGORZ, Łódź (PL); SIEROCIŃSKI PAWEŁ, Łódź (PL)
 (73) COMMON SPÓŁKA AKCYJNA, Łódź (PL)
 (54) Obudowa przepływomierza zwężkowego

Y1 (11) **65850** (41) 2011 04 11

(51) **G01K 5/02** (2006.01)
G01K 1/08 (2006.01)
G01K 1/20 (2006.01)

(21) 118529 (22) 2009 09 29

(72) SZYNAL WŁODZIMIERZ, Lublin (PL)
 (73) SZYNAL WŁODZIMIERZ, Lublin (PL)
 (54) Termometr zaokrąglony

Y1 (11) **65852** (41) 2011 04 26

(51) **G01P 3/36** (2006.01)
G01P 3/486 (2006.01)
G01P 1/00 (2006.01)

(21) 118554 (22) 2009 10 16

(72) GOSKA JAN, Warszawa (PL); BORUCKI BOGUSŁAW, Warszawa (PL)
 (73) PRZEMYSŁOWY INSTYTUT AUTOMATYKI I POMIARÓW PIAP, Warszawa (PL)
 (54) Optyczny przetwornik impulsowy

INDEKS UDZIELONYCH PRAW OCHRONNYCH,
 WEDŁUG SYMBOLI MKP

Symbol MKP	Nr prawa ochronn.	Symbol MKP	Nr prawa ochronn.
1	2	1	2
A01B 25/00 (2006.01)	65858	A47J 41/00 (2006.01)	65870*
A01B 49/02 (2006.01)	65858*	A47K 3/164 (2006.01)	65869
A01B 49/00 (2006.01)	65831	A47K 1/12 (2006.01)	65869*
A01B 49/02 (2006.01)	65831*	A61G 7/05 (2006.01)	65846*
A01C 23/02 (2006.01)	65863	A61M 3/02 (2006.01)	65857
A23N 12/00 (2006.01)	65871	B05C 17/00 (2006.01)	65848
A47B 91/00 (2006.01)	65873	B05C 17/005 (2006.01)	65844*
A47B 23/00 (2006.01)	65846*	B21D 1/02 (2006.01)	65867
A47C 1/11 (2006.01)	65847	B21D 3/02 (2006.01)	65867*
A47C 19/22 (2006.01)	65846	B23K 9/133 (2006.01)	65834
A47G 29/12 (2006.01)	65862	B23K 9/133 (2006.01)	65853
A47G 33/12 (2006.01)	65859	B41K 1/02 (2006.01)	65838
A47J 41/02 (2006.01)	65870	B41K 1/50 (2006.01)	65838*

*) Prawo ochronne oznaczone więcej niż jednym symbolem klasyfikacyjnym. Ogłoszenie dotyczące tego prawa ochronnego można znaleźć pod symbolem klasyfikacyjnym odpowiadającym numerowi bez gwiazdki.

1	2	1	2
B60N 2/26 (2006.01)	65847*	E04G 13/00 (2006.01)	65837*
B60Q 1/26 (2006.01)	65836	E06B 3/42 (2006.01)	65841*
B62B 9/00 (2006.01)	65847*	E06B 3/42 (2006.01)	65842*
B65D 25/04 (2006.01)	65870*	E06B 3/42 (2006.01)	65843*
B65D 8/06 (2006.01)	65870*	E21D 11/15 (2006.01)	65839
B65D 55/00 (2006.01)	65870*	E21D 11/15 (2006.01)	65840
B65D 83/14 (2006.01)	65848*	F04C 2/08 (2006.01)	65854
B65D 1/04 (2006.01)	65855	F04D 29/42 (2006.01)	65874
B65D 81/32 (2006.01)	65855*	F04D 9/06 (2006.01)	65874*
B65D 5/24 (2006.01)	65866	F04D 9/00 (2006.01)	65874*
B65D 85/72 (2006.01)	65866*	F16G 3/16 (2006.01)	65861*
B65D 5/20 (2006.01)	65832*	F16G 3/08 (2006.01)	65872*
B65F 7/00 (2006.01)	65849	F16G 13/12 (2006.01)	65851*
B65G 1/00 (2006.01)	65832	F16M 13/00 (2006.01)	65859*
B65G 15/30 (2006.01)	65861	F16M 11/38 (2006.01)	65869*
B65G 15/30 (2006.01)	65872	F21S 8/10 (2006.01)	65836*
B65G 17/20 (2006.01)	65865	F21S 13/10 (2006.01)	65864*
B65G 17/38 (2006.01)	65851	F21V 35/00 (2006.01)	65860
B65G 47/252 (2006.01)	65830	F21W 101/00 (2006.01)	65836*
E01F 8/00 (2006.01)	65868	F23D 14/30 (2006.01)	65864*
E04B 1/38 (2006.01)	65841	F23L 17/00 (2006.01)	65829*
E04B 2/78 (2006.01)	65841*	F23Q 13/02 (2006.01)	65864
E04B 1/38 (2006.01)	65842	F24F 7/00 (2006.01)	65829*
E04B 2/78 (2006.01)	65842*	F24F 13/00 (2006.01)	65829*
E04B 1/38 (2006.01)	65843	F24H 1/28 (2006.01)	65856
E04B 2/78 (2006.01)	65843*	F24J 2/00 (2006.01)	65829*
E04B 1/68 (2006.01)	65837	G01D 11/24 (2006.01)	65845
E04B 1/74 (2006.01)	65833	G01F 1/42 (2006.01)	65835
E04B 1/80 (2006.01)	65833*	G01F 1/36 (2006.01)	65835*
E04B 1/90 (2006.01)	65833*	G01K 5/02 (2006.01)	65850
E04B 1/682 (2006.01)	65844	G01K 1/08 (2006.01)	65850*
E04C 2/24 (2006.01)	65833*	G01K 1/20 (2006.01)	65850*
E04F 13/00 (2006.01)	65833*	G01P 3/36 (2006.01)	65852
E04F 13/08 (2006.01)	65833*	G01P 3/486 (2006.01)	65852*
E04F 21/165 (2006.01)	65844*	G01P 1/00 (2006.01)	65852*
E04F 17/04 (2006.01)	65829	H05K 5/00 (2006.01)	65845*

INDEKS NUMEROWY
 UDZIELONYCH PRAW OCHRONNYCH

Nr prawa ochronn.	Symbol MKP	Nr prawa ochronn.	Symbol MKP
1	2	1	2
65829	E04F 17/04 (2006.01)	65849	B65F 7/00 (2006.01)
65830	B65G 47/252 (2006.01)	65850	G01K 5/02 (2006.01)
65831	A01B 49/00 (2006.01)	65851	B65G 17/38 (2006.01)
65832	B65G 1/00 (2006.01)	65852	G01P 3/36 (2006.01)
65833	E04B 1/74 (2006.01)	65853	B23K 9/133 (2006.01)
65834	B23K 9/133 (2006.01)	65854	F04C 2/08 (2006.01)
65835	G01F 1/42 (2006.01)	65855	B65D 1/04 (2006.01)
65836	B60Q 1/26 (2006.01)	65856	F24H 1/28 (2006.01)
65837	E04B 1/68 (2006.01)	65857	A61M 3/02 (2006.01)
65838	B41K 1/02 (2006.01)	65858	A01B 25/00 (2006.01)
65839	E21D 11/15 (2006.01)	65859	A47G 33/12 (2006.01)
65840	E21D 11/15 (2006.01)	65860	F21V 35/00 (2006.01)
65841	E04B 1/38 (2006.01)	65861	B65G 15/30 (2006.01)
65842	E04B 1/38 (2006.01)	65862	A47G 29/12 (2006.01)
65843	E04B 1/38 (2006.01)	65863	A01C 23/02 (2006.01)
65844	E04B 1/682 (2006.01)	65864	F23Q 13/02 (2006.01)
65845	G01D 11/24 (2006.01)	65865	B65G 17/20 (2006.01)
65846	A47C 19/22 (2006.01)	65866	B65D 5/24 (2006.01)
65847	A47C 1/11 (2006.01)	65867	B21D 1/02 (2006.01)
65848	B05C 17/00 (2006.01)	65868	E01F 8/00 (2006.01)

1	2	1	2
65869	A47K 3/164 (2006.01)	65872	B65G 15/30 (2006.01)
65870	A47J 41/02 (2006.01)	65873	A47B 91/00 (2006.01)
65871	A23N 12/00 (2006.01)	65874	F04D 29/42 (2006.01)

82

**DECYZJE O ODMOWIE UDZIELENIA
PRAWA OCHRONNEGO
(wydane po ogłoszeniu o zgłoszeniu)**

Poniższe zestawienie zawiera kolejno: numer zgłoszenia wzoru użytkowego oraz numer i rok wydania Biuletynu Urzędu Patentowego, w którym zgłoszenie zostało ogłoszone (dla zgłoszeń wydzielonych lub przekształconych ze zgłoszenia wynalazku umieszczono w nawiasie numer zgłoszenia macierzystego).

118530	08/2011	118577	10/2011
118531	08/2011	119128	16/2004
118571	10/2011	119210	25/2010

83

**DECYZJE O UMORZENIU POSTĘPOWANIA
(wydane po ogłoszeniu o zgłoszeniu)**

Poniższe zestawienie zawiera kolejno: numer zgłoszenia wzoru użytkowego oraz numer i rok wydania Biuletynu Urzędu Patentowego, w którym zgłoszenie zostało ogłoszone (dla zgłoszeń wydzielonych lub przekształconych ze zgłoszenia wynalazku umieszczono w nawiasie numer zgłoszenia macierzystego).

118683	01/2011
--------	---------

84

**DECYZJE STWIERDZAJĄCE WYGAŚNIĘCIE
DECYZJI O UDZIELENIU PRAWA OCHRONNEGO**

Poniższe zestawienie zawiera kolejno: numer zgłoszenia wzoru użytkowego oraz numer i rok wydania Biuletynu Urzędu Patentowego, w którym zgłoszenie zostało ogłoszone (dla zgłoszeń wydzielonych lub przekształconych ze zgłoszenia wynalazku umieszczono w nawiasie numer zgłoszenia macierzystego).

118305	01/2011	118369	03/2011
118357	03/2011	118382	03/2011
118368	03/2011	118453	06/2011

85

**WPISY I ZMIANY W REJESTRZE
PRAW OCHRONNYCH
(nieuwzględnione w innych samodzielnych ogłoszeniach)**

Poniższe zestawienie zawiera kolejno: kod rodzaju prawa, numer prawa ochronnego, datę wpisu, oznaczenie rubryki, w której dokonano

no wpisu lub zmiany oraz treść wpisu. Poszczególne rubryki rejestru praw ochronnych zawierają następujące dane:

rubryka A - nazwisko i imię albo nazwa, miejsce zamieszkania albo siedziba uprawnionego z prawa ochronnego (miejscowość, kraj) oraz numer identyfikacji podatkowej NIP, a także numer PESEL albo numer identyfikacyjny REGON, o ile zgłaszający je wskazał,

rubryka B - tytuł wzoru użytkowego,

rubryka C - nazwisko i imię twórcy wzoru użytkowego oraz jego miejsce zamieszkania (miejscowość, kraj),

rubryka D - prawa ograniczające prawo ochronne,

rubryka E - wpisy uzupełniające stan prawny prawa ochronnego,

rubryka F - wnioski o unieważnienie i sprzeciw oraz decyzje dotyczące danego prawa ochronnego,

rubryka G - data unieważnienia lub data i przyczyna wygaśnięcia prawa ochronnego.

Uwaga: Publikacji podlegają: zmiana uprawnionego, twórcy, zmiana nazwy uprawnionego, prawa ograniczające prawo ochronne, sprostowania istotnych pomyłek.

(Y1) **64504** 2012 01 03 F. Wykreślono wpis: „W dniu 25 listopada 2010 r. do Urzędu Patentowego RP wpłynął wniosek o dokonanie w rejestrze wpisu informacji o zajęciu przedmiotowego prawa ochronnego” (dec. z dnia 2011.09.06 o umorzeniu post.)

(Y1) **65084** 2011 10 03 A. Wprowadzono zmianę uprawnionego przez wkreślenie wpisu: „UNIPROFIL SPÓŁKA z OGRANICZONĄ ODPOWIEDZIALNOŚCIĄ, Częstochowa, Polska 151392112” i dokonanie wpisu: „TREND J. LISOWSKA SPÓŁKA JAWNA, Częstochowa, Polska 151568829”

86

DECYZJE O WYGAŚNIĘCIU PRAWA OCHRONNEGO

Poniższe zestawienie zawiera kolejno: kod rodzaju prawa, numery praw ochronnych, które wygasły na podstawie art. 90 ust. 1 pkt 2 - 4 w związku z art. 100 ust. 1 ustawy z dnia 30.06.2000 r. - Prawo własności przemysłowej oraz datę wygaśnięcia prawa ochronnego.

(Y1) 62449	2011 02 20	(Y1) 64605	2011 02 01
(Y1) 62494	2010 12 18	(Y1) 64848	2011 02 11
(Y1) 62543	2011 02 05	(Y1) 64849	2011 02 18
(Y1) 62548	2011 02 28	(Y1) 64850	2011 02 05
(Y1) 62807	2011 02 14	(Y1) 64884	2011 02 04
(Y1) 62971	2010 12 18	(Y1) 64885	2011 02 04
(Y1) 63806	2011 02 03	(Y1) 64886	2011 02 07
(Y1) 63807	2011 02 03	(Y1) 64887	2011 02 13
(Y1) 63808	2011 02 06	(Y1) 64912	2011 02 26
(Y1) 63920	2011 02 03	(Y1) 64959	2011 02 14
(Y1) 64286	2011 02 01	(Y1) 64966	2011 02 28
(Y1) 64332	2011 02 03	(Y1) 64967	2011 02 28
(Y1) 64351	2011 02 10	(Y1) 64968	2011 02 28
(Y1) 64407	2011 02 20	(Y1) 65051	2011 01 17
(Y1) 64561	2010 11 17		

C. WZORY PRZEMYSŁOWE

Cyfrowe kody identyfikacyjne (wg normy WIPO ST. 80), które poprzedzają informacje o dokonanej rejestracji oznaczają:

- (11) – numer rejestracji oraz rejestracji międzynarodowej
- (15) – data rejestracji międzynarodowej
- (21) – numer zgłoszenia
- (22) – data zgłoszenia
- (30) – pierwszeństwo
- (45) – data publikacji rejestracji międzynarodowej
- (51) – symbol klasy wzoru przemysłowego
- (54) – określenie przedmiotu wzoru
- (55) – rysunek wzoru lub fotografię wzoru
- (72) – imię i nazwisko twórcy wzoru
- (73) – nazwisko i imię bądź nazwę uprawnionego

87

REJESTRACJA

(od nr 17 541 do nr 17 684)

- (51) 25-03 (11) **17541** (22) 2011 02 08 (21) 17792
- (73) GAZEWSKI TADEUSZ, Zgierz, (PL); GAZEWSKI ROBERT, Zgierz, (PL)
- (72) GAZEWSKI TADEUSZ, GAZEWSKI ROBERT
- (54) Parking wielostanowiskowy zamaskowany
- (55)



FIG. 1

- (51) 12-11 (11) **17542** (22) 2011 03 01 (21) 17932
- (73) BALIŃSKI DARIUSZ JOBA-TUNING, Leszno, (PL)
- (72) BALIŃSKI DARIUSZ
- (54) Błotnik przedni
- (55)

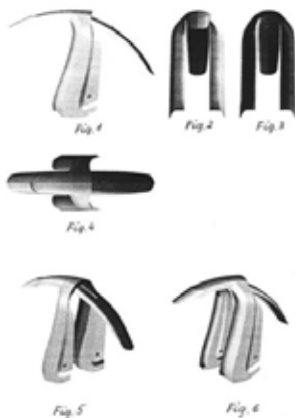

- (51) 02-03 (11) **17543** (22) 2011 05 16 (21) 18263
- (73) PETRYKOWSKA JOANNA, Toruń, (PL)
- (72) PETRYKOWSKA JOANNA

- (54) Czepek
- (55)



- (51) 26-02 (11) **17544** (22) 2011 06 03 (21) 18330
- (73) TUMIŁOWICZ PAWEŁ PT1, Góra, (PL)
- (72) TUMIŁOWICZ PAWEŁ
- (54) Znicz nagrobny z elementami ułatwiającymi jego rozpalanie
- (55)

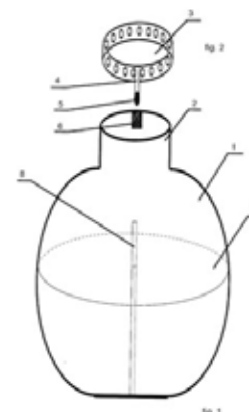

(51) 19-08 (11) **17545** (22) 2011 02 04 (21) 17773
 (73) H.J.HEINZ POLSKA SPÓŁKA AKCYJNA, Pudliszki, (PL)
 (72) WÓJCICKI MARIUSZ
 (54) Zestaw etykiet
 (55)



(51) 10-02 (11) **17546** (22) 2011 01 25 (21) 17701
 (73) INWEST AP SPÓŁKA Z OGRANICZONĄ
 ODPOWIEDZIALNOŚCIĄ, Suchy Las, (PL)
 (72) MELWANI KISHOO
 (54) Zegarek
 (55)



(51) 10-02 (11) **17547** (22) 2011 01 25 (21) 17720
 (73) INWEST AP SPÓŁKA Z OGRANICZONĄ
 ODPOWIEDZIALNOŚCIĄ, Suchy Las, (PL)
 (72) MUCKENHAMMER GERALD
 (54) Zegarek
 (55)



(51) 10-02 (11) **17548** (22) 2011 01 25 (21) 17721
 (73) INWEST AP SPÓŁKA Z OGRANICZONĄ
 ODPOWIEDZIALNOŚCIĄ, Suchy Las, (PL)
 (72) MUCKENHAMMER GERALD
 (54) Zegarek
 (55)



(51) 10-02 (11) **17549** (22) 2011 01 25 (21) 17722
 (73) INWEST AP SPÓŁKA Z OGRANICZONĄ
 ODPOWIEDZIALNOŚCIĄ, Suchy Las, (PL)
 (72) MUCKENHAMMER GERALD
 (54) Zegarek
 (55)



(51) 10-02 (11) **17550** (22) 2011 01 25 (21) 17723
 (73) INWEST AP SPÓŁKA Z OGRANICZONĄ
 ODPOWIEDZIALNOŚCIĄ, Suchy Las, (PL)

(72) MUCKENHAMMER GERALD
 (54) Zegarek
 (55)



Fig. 1



Fig. 2



Fig. 3

(51) 10-02 (11) **17551** (22) 2011 01 25 (21) 17724
 (73) INWEST AP SPÓŁKA Z OGRANICZONĄ
 ODPOWIEDZIALNOŚCIĄ, Suchy Las, (PL)
 (72) MUCKENHAMMER GERALD
 (54) Zegarek
 (55)



Fig. 1



Fig. 2

(51) 10-02 (11) **17552** (22) 2011 01 25 (21) 17725
 (73) INWEST AP SPÓŁKA Z OGRANICZONĄ
 ODPOWIEDZIALNOŚCIĄ, Suchy Las, (PL)
 (72) MUCKENHAMMER GERALD
 (54) Zegarek
 (55)



Fig. 1



Fig. 2



Fig. 3



Fig. 4

(51) 11-01 (11) **17553** (22) 2011 02 16 (21) 17838
 (73) INWEST AP SPÓŁKA Z OGRANICZONĄ
 ODPOWIEDZIALNOŚCIĄ, Suchy Las, (PL)
 (72) MUSZYŃSKI SEBASTIAN
 (54) Zawieszka typu koralik
 (55)



Fig. 1



Fig. 2

(51) 11-01 (11) **17554** (22) 2011 02 16 (21) 17839
 (73) INWEST AP SPÓŁKA Z OGRANICZONĄ
 ODPOWIEDZIALNOŚCIĄ, Suchy Las, (PL)
 (72) MUSZYŃSKI SEBASTIAN
 (54) Zawieszka typu koralik
 (55)



Fig. 1



Fig. 2

(51) 11-01 (11) **17555** (22) 2011 02 16 (21) 17840
 (73) INWEST AP SPÓŁKA Z OGRANICZONĄ
 ODPOWIEDZIALNOŚCIĄ, Suchy Las, (PL)
 (72) MUSZYŃSKI SEBASTIAN
 (54) Zawieszka typu koralik
 (55)



Fig. 1



Fig. 2

(51) 26-02 (11) **17556** (22) 2011 01 19 (21) 17673
 (73) VITROSILICON SPÓŁKA AKCYJNA, Iłowa, (PL)

(72) DUSZYŃSKA-SOKOŁOWSKA JOANNA, MATUSIAK ZBIGNIEW,
ROPSKI ARTUR
(54) Osłona znicza
(55)

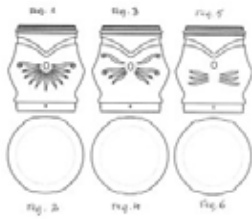

(51) 12-06 (11) **17557** (22) 2011 02 22 (21) 17887
(73) JANIK JAROSŁAW, Lubin, (PL); WÓJCIK SŁAWOMIR, Lubin, (PL)
(72) JANIK JAROSŁAW, WÓJCIK SŁAWOMIR
(54) Składany pływak rekreacyjny
(55)

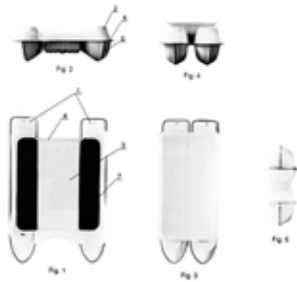

(51) 25-02 (11) **17558** (22) 2010 10 11 (21) 18087
(73) METZLER SPÓŁKA Z OGRANICZONĄ ODPOWIEDZIALNOŚCIĄ,
Kaszczor, (PL)
(72) METZLER LUCYNA TERESA, METZLER KAZIMIERZ
(54) Składana podłoga, zwłaszcza taneczna
(55)

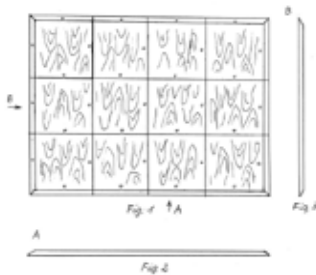

(51) 11-01 (11) **17559** (22) 2011 02 16 (21) 17841
(73) INWEST AP SPÓŁKA Z OGRANICZONĄ
ODPOWIEDZIALNOŚCIĄ, Suchy Las, (PL)
(72) MUSZYŃSKI SEBASTIAN
(54) Zawieszka typu koralik
(55)



(51) 11-01 (11) **17560** (22) 2011 02 16 (21) 17842
(73) INWEST AP SPÓŁKA Z OGRANICZONĄ
ODPOWIEDZIALNOŚCIĄ, Suchy Las, (PL)
(72) MUSZYŃSKI SEBASTIAN
(54) Zawieszka typu koralik
(55)



(51) 11-01 (11) **17561** (22) 2011 02 16 (21) 17843
(73) INWEST AP SPÓŁKA Z OGRANICZONĄ
ODPOWIEDZIALNOŚCIĄ, Suchy Las, (PL)
(72) MUSZYŃSKI SEBASTIAN
(54) Zawieszka typu koralik
(55)



(51) 11-01 (11) **17562** (22) 2011 02 16 (21) 17844
(73) INWEST AP SPÓŁKA Z OGRANICZONĄ
ODPOWIEDZIALNOŚCIĄ, Suchy Las, (PL)
(72) MUSZYŃSKI SEBASTIAN
(54) Zawieszka typu koralik
(55)



(51) 23-03 (11) **17563** (22) 2010 04 23 (21) 16464
(73) Zakład Produkcji Materiałów Instalacyjnych GORGIEL Jan
Gorgiel, Karpicko, (PL)
(72) Gorgiel Jan

(54) Reling do grzejników rurkowych
(55)

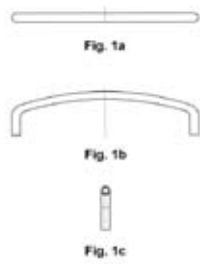

(51) 06-01 (11) **17564** (22) 2010 10 05 (21) 17183
(73) MEBLE VOX SPÓŁKA Z OGRANICZONĄ
ODPOWIEDZIALNOŚCIĄ, SPÓŁKA KOMANDYTOWO-AKCYJNA,
Janikowo, (PL)
(72) KUCHCIŃSKI PIOTR
(54) Zestaw mebli
(55)



(51) 06-01 (11) **17565** (22) 2010 10 05 (21) 17184
(73) MEBLE VOX SPÓŁKA Z OGRANICZONĄ
ODPOWIEDZIALNOŚCIĄ, SPÓŁKA KOMANDYTOWO-AKCYJNA,
Janikowo, (PL)
(72) BIERNACKI MICHAŁ
(54) Zestaw mebli młodzieżowych
(55)

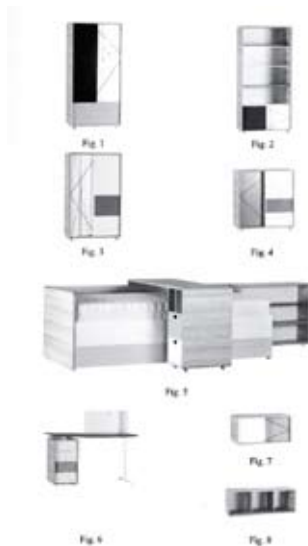

(51) 10-02 (11) **17566** (22) 2011 01 25 (21) 17690
(73) INWEST AP SPÓŁKA Z OGRANICZONĄ
ODPOWIEDZIALNOŚCIĄ, Suchy Las, (PL)
(72) MELWANI KISHOO
(54) Zegarek
(55)



Fig. 1



Fig. 2



Fig. 3

(51) 10-02 (11) **17567** (22) 2011 01 25 (21) 17691
(73) INWEST AP SPÓŁKA Z OGRANICZONĄ
ODPOWIEDZIALNOŚCIĄ, Suchy Las, (PL)
(72) MELWANI KISHOO
(54) Zegarek
(55)



Fig. 1



Fig. 2



Fig. 3

(51) 10-02 (11) **17568** (22) 2011 01 25 (21) 17692
 (73) INWEST AP SPÓŁKA Z OGRANICZONĄ
 ODPOWIEDZIALNOŚCIĄ, Suchy Las, (PL)
 (72) MELWANI KISHOO
 (54) Zegarek
 (55)



Fig. 1



Fig. 2



Fig. 3

(51) 10-02 (11) **17569** (22) 2011 01 25 (21) 17693
 (73) INWEST AP SPÓŁKA Z OGRANICZONĄ
 ODPOWIEDZIALNOŚCIĄ, Suchy Las, (PL)
 (72) MELWANI KISHOO
 (54) Zegarek
 (55)



Fig. 1



Fig. 2



Fig. 3

(51) 11-01 (11) **17570** (22) 2011 01 25 (21) 17694
 (73) FUNDACJA INSTYTUT EDUKACJI SPOŁECZNEJ I RELIGIJNEJ
 IM. KS. PIOTRA SKARGI, Kraków, (PL)

(72) KOZIKOWSKI JAROSŁAW
 (54) Brelok
 (55)



Fig. 1



Fig. 2



Fig. 3

(51) 10-02 (11) **17571** (22) 2011 01 25 (21) 17695
 (73) INWEST AP SPÓŁKA Z OGRANICZONĄ
 ODPOWIEDZIALNOŚCIĄ, Suchy Las, (PL)
 (72) MELWANI KISHOO
 (54) Zegarek
 (55)



Fig. 1



Fig. 2

(51) 10-02 (11) **17572** (22) 2011 01 25 (21) 17697
 (73) INWEST AP SPÓŁKA Z OGRANICZONĄ
 ODPOWIEDZIALNOŚCIĄ, Suchy Las, (PL)
 (72) MELWANI KISHOO
 (54) Zegarek
 (55)



Fig. 1



Fig. 2

(51) 10-02 (11) **17573** (22) 2011 01 25 (21) 17698
 (73) INWEST AP SPÓŁKA Z OGRANICZONĄ
 ODPOWIEDZIALNOŚCIĄ, Suchy Las, (PL)

(72) MELWANI KISHOO
 (54) Zegarek
 (55)



Fig. 1



Fig. 2

(51) 10-02 (11) **17574** (22) 2011 01 25 (21) 17699
 (73) INWEST AP SPÓŁKA Z OGRANICZONĄ
 ODPOWIEDZIALNOŚCIĄ, Suchy Las, (PL)
 (72) MELWANI KISHOO
 (54) Zegarek
 (55)



Fig. 1



Fig. 2

(51) 10-02 (11) **17575** (22) 2011 01 25 (21) 17700
 (73) INWEST AP SPÓŁKA Z OGRANICZONĄ
 ODPOWIEDZIALNOŚCIĄ, Suchy Las, (PL)
 (72) MELWANI KISHOO
 (54) Zegarek
 (55)



Fig. 1



Fig. 2

(51) 10-02 (11) **17576** (22) 2011 01 25 (21) 17702
 (73) INWEST AP SPÓŁKA Z OGRANICZONĄ
 ODPOWIEDZIALNOŚCIĄ, Suchy Las, (PL)
 (72) MELWANI KISHOO
 (54) Zegarek
 (55)



Fig. 1



Fig. 2



Fig. 3

(51) 10-02 (11) **17577** (22) 2011 01 25 (21) 17703
 (73) INWEST AP SPÓŁKA Z OGRANICZONĄ
 ODPOWIEDZIALNOŚCIĄ, Suchy Las, (PL)
 (72) CT YU STEPHEN
 (54) Zegarek
 (55)



Fig. 1



Fig. 2

(51) 10-02 (11) **17578** (22) 2011 01 25 (21) 17704
 (73) INWEST AP SPÓŁKA Z OGRANICZONĄ
 ODPOWIEDZIALNOŚCIĄ, Suchy Las, (PL)
 (72) CT YU STEPHEN
 (54) Zegarek
 (55)



(51) 10-02 (11) **17579** (22) 2011 01 25 (21) 17707
 (73) INWEST AP SPÓŁKA Z OGRANICZONĄ
 ODPOWIEDZIALNOŚCIĄ, Suchy Las, (PL)

(72) CT YU STEPHEN
 (54) Zegarek
 (55)



Fig. 1



Fig. 2



Fig. 3

(51) 10-02 (11) **17580** (22) 2011 01 25 (21) 17708
 (73) INWEST AP SPÓŁKA Z OGRANICZONĄ
 ODPOWIEDZIALNOŚCIĄ, Suchy Las, (PL)
 (72) CT YU STEPHEN
 (54) Zegarek
 (55)



Fig. 1



Fig. 2



Fig. 3

(51) 10-02 (11) **17581** (22) 2011 01 25 (21) 17709
 (73) INWEST AP SPÓŁKA Z OGRANICZONĄ
 ODPOWIEDZIALNOŚCIĄ, Suchy Las, (PL)

(72) CT YU STEPHEN
 (54) Zegarek
 (55)



Fig. 1



Fig. 2



Fig. 3

(51) 10-02 (11) **17582** (22) 2011 01 25 (21) 17710
 (73) INWEST AP SPÓŁKA Z OGRANICZONĄ
 ODPOWIEDZIALNOŚCIĄ, Suchy Las, (PL)
 (72) CT YU STEPHEN
 (54) Zegarek
 (55)



Fig. 1



Fig. 2

(51) 10-02 (11) **17583** (22) 2011 01 25 (21) 17711
 (73) INWEST AP SPÓŁKA Z OGRANICZONĄ
 ODPOWIEDZIALNOŚCIĄ, Suchy Las, (PL)
 (72) CT YU STEPHEN

(54) Zegarek
(55)



Fig. 1



Fig. 2



Fig. 3

(51) 10-02 (11) **17584** (22) 2011 01 25 (21) 17712
(73) INWEST AP SPÓŁKA Z OGRANICZONĄ
ODPOWIEDZIALNOŚCIĄ, Suchy Las, (PL)
(72) CT YU STEPHEN
(54) Zegarek
(55)



Fig. 1



Fig. 2



Fig. 3

(51) 07-02 (11) **17585** (22) 2011 05 11 (21) 18250
(73) SOBALA TOMASZ SOTI, Bobrowniki, (PL)
(72) SOBALA TOMASZ

(54) Podest gastronomiczny
(55)

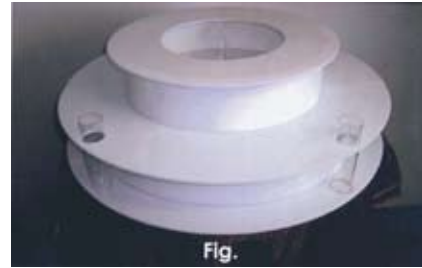

Fig.

(51) 10-02 (11) **17586** (22) 2011 01 25 (21) 17713
(73) INWEST AP SPÓŁKA Z OGRANICZONĄ
ODPOWIEDZIALNOŚCIĄ, Suchy Las, (PL)
(72) CT YU STEPHEN
(54) Zegarek
(55)



Fig. 1



Fig. 2



Fig. 3



Fig. 4

(51) 10-02 (11) **17587** (22) 2011 01 25 (21) 17714
(73) INWEST AP SPÓŁKA Z OGRANICZONĄ
ODPOWIEDZIALNOŚCIĄ, Suchy Las, (PL)
(72) CT YU STEPHEN
(54) Zegarek
(55)



Fig. 1



Fig. 2



Fig. 3



Fig. 4

(51) 10-02 (11) **17588** (22) 2011 01 25 (21) 17715
(73) INWEST AP SPÓŁKA Z OGRANICZONĄ
ODPOWIEDZIALNOŚCIĄ, Suchy Las, (PL)
(72) MUCKENHAMMER GERALD

(54) Zegarek
(55)



(51) 10-02 (11) **17589** (22) 2011 01 25 (21) 17716
(73) INWEST AP SPÓŁKA Z OGRANICZONĄ
ODPOWIEDZIALNOŚCIĄ, Suchy Las, (PL)
(72) MUCKENHAMMER GERALD
(54) Zegarek
(55)



(51) 10-02 (11) **17590** (22) 2011 01 25 (21) 17717
(73) INWEST AP SPÓŁKA Z OGRANICZONĄ
ODPOWIEDZIALNOŚCIĄ, Suchy Las, (PL)
(72) MUCKENHAMMER GERALD
(54) Zegarek
(55)



(51) 10-02 (11) **17591** (22) 2011 01 25 (21) 17718
(73) INWEST AP SPÓŁKA Z OGRANICZONĄ
ODPOWIEDZIALNOŚCIĄ, Suchy Las, (PL)

(72) MUCKENHAMMER GERALD
(54) Zegarek
(55)



(51) 10-02 (11) **17592** (22) 2011 01 25 (21) 17719
(73) INWEST AP SPÓŁKA Z OGRANICZONĄ
ODPOWIEDZIALNOŚCIĄ, Suchy Las, (PL)
(72) MUCKENHAMMER GERALD
(54) Zegarek
(55)



(51) 09-07 (11) **17593** (22) 2010 11 04 (21) 17375
(73) ROSIŃSKI I S-KA SPÓŁKA AKCYJNA ZAKŁAD PRODUKCJI
OPAKOWAŃ, Bielsko-Biała, (PL)
(72) ROSIŃSKI MICHAŁ
(54) Nakrętka dozująca
(55)

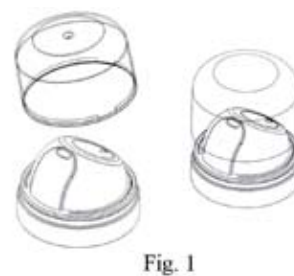

(51) 09-07 (11) **17594** (22) 2010 11 04 (21) 17376
 (73) ROSIŃSKI I S-KA SPÓŁKA AKCYJNA ZAKŁAD PRODUKCJI
 OPAKOWAŃ, Bielsko-Biała, (PL)
 (72) ROSIŃSKI MICHAŁ
 (54) Nakrętka
 (55)

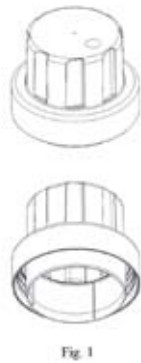

(51) 09-07 (11) **17595** (22) 2010 11 04 (21) 17377
 (73) ROSIŃSKI I S-KA SPÓŁKA AKCYJNA ZAKŁAD PRODUKCJI
 OPAKOWAŃ, Bielsko-Biała, (PL)
 (72) ROSIŃSKI MICHAŁ
 (54) Nakrętka
 (55)

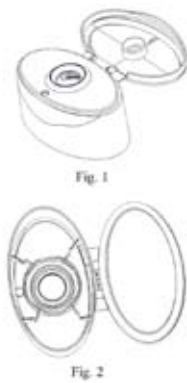

(51) 09-07 (11) **17596** (22) 2010 11 04 (21) 17378
 (73) ROSIŃSKI I S-KA SPÓŁKA AKCYJNA ZAKŁAD PRODUKCJI
 OPAKOWAŃ, Bielsko-Biała, (PL)
 (72) ROSIŃSKI MICHAŁ
 (54) Nakrętka
 (55)



(51) 09-07 (11) **17597** (22) 2010 11 04 (21) 17379
 (73) ROSIŃSKI I S-KA SPÓŁKA AKCYJNA ZAKŁAD PRODUKCJI
 OPAKOWAŃ, Bielsko-Biała, (PL)

(72) ROSIŃSKI MICHAŁ
 (54) Nakrętka
 (55)

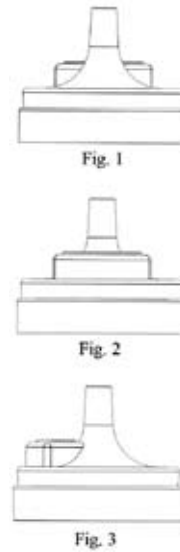

(51) 09-07 (11) **17598** (22) 2010 11 04 (21) 17380
 (73) ROSIŃSKI I S-KA SPÓŁKA AKCYJNA ZAKŁAD PRODUKCJI
 OPAKOWAŃ, Bielsko-Biała, (PL)
 (72) ROSIŃSKI MICHAŁ
 (54) Nakrętka dozująca
 (55)



(51) 09-07 (11) **17599** (22) 2010 11 04 (21) 17381
 (73) ROSIŃSKI I S-KA SPÓŁKA AKCYJNA ZAKŁAD PRODUKCJI
 OPAKOWAŃ, Bielsko-Biała, (PL)
 (72) ROSIŃSKI MICHAŁ
 (54) Nakrętka
 (55)

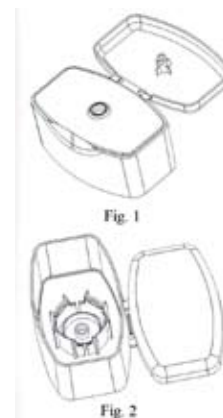

(51) 09-05 (11) **17600** (22) 2011 02 23 (21) 17895
 (73) NOWAK TADEUSZ, Tarnów, (PL)
 (72) NOWAK TADEUSZ
 (54) Opakowanie
 (55)



(51) 09-05 (11) **17601** (22) 2011 03 30 (21) 18048
 (73) LIMARO TYMIŃSKA, MANIA ZAKŁAD PRODUKCJI
 ARTYKUŁÓW SPOŻYWCZYCH SPÓŁKA JAWNA, Mosina, (PL)
 (72) SKRZYPCZYŃSKA-STARKOWSKA MARTA
 (54) Opakowanie
 (55)

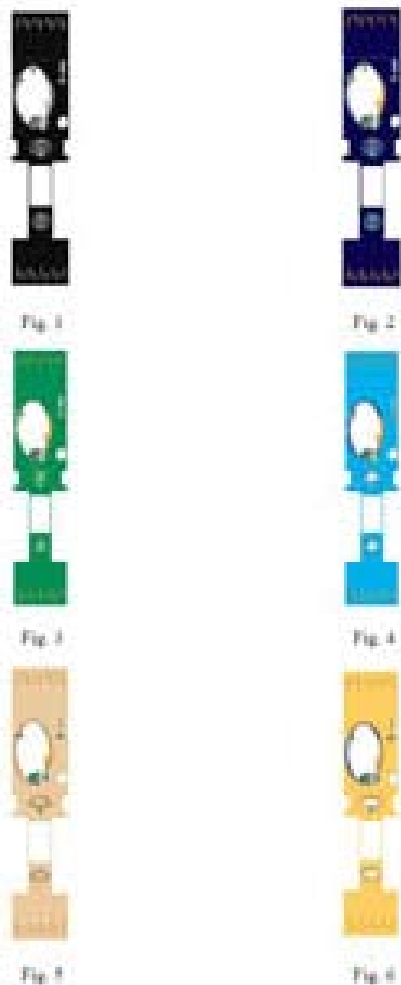

(51) 21-03 (11) **17602** (22) 2011 03 31 (21) 18051
 (73) LIS ROBERT PRZEDSIĘBIORSTWO PRODUKCYJNO HANDLOWO
 USŁUGOWE DREWNOGRÓD, Podzamcze, (PL)
 (72) LIS ROBERT
 (54) Plac zabaw
 (55)

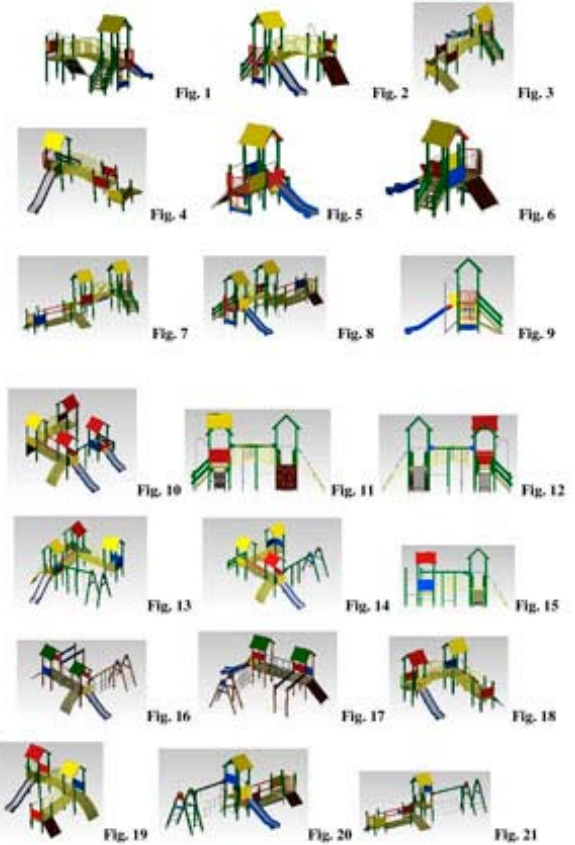

(51) 25-03 (11) **17603** (22) 2011 04 04 (21) 18067
 (73) KOLPORTER SPÓŁKA AKCYJNA, Kielce, (PL)
 (72) DZIOPA RAFAŁ
 (54) Witryna sklepu
 (55)

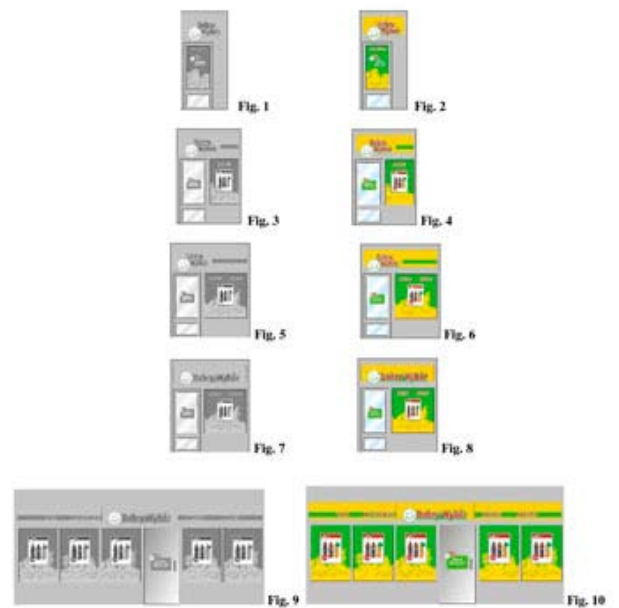

(51) 99-00 (11) **17604** (22) 2011 04 12 (21) 18097
 (73) WYPYCHEWICZ BOGUSŁAW, Kraków, (PL)
 (72) WYPYCHEWICZ BOGUSŁAW
 (54) LOGO
 (55)



(51) 23-03 (11) **17605** (22) 2011 02 25 (21) 17902
 (73) WOJTYŁA TADEUSZ H & I FIRMA USŁUGOWO-HANDLOWA, Bielsko-Biała, (PL)
 (72) WOJTYŁA IWONA
 (54) Kominiek ozdobny
 (55)



(51) 26-05 (11) **17606** (22) 2010 11 12 (21) 17421
 (73) PRZEDSIĘBIORSTWO PRODUKCYJNO-HANDLOWE ALTORI JERZY PIETRZYK, Pszczyna, (PL)
 (72) PIETRZYK JERZY
 (54) Płaska oprawa oświetleniowa LED
 (55)

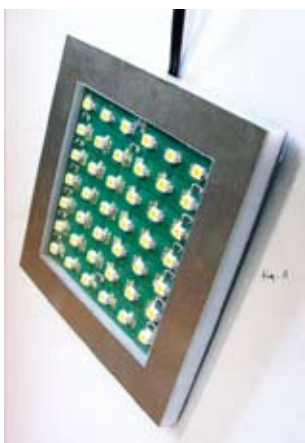

(51) 26-05 (11) **17607** (22) 2010 11 12 (21) 17422
 (73) PRZEDSIĘBIORSTWO PRODUKCYJNO-HANDLOWE ALTORI JERZY PIETRZYK, Pszczyna, (PL)
 (72) PIETRZYK JERZY
 (54) Płaska lista oświetleniowa LED
 (55)

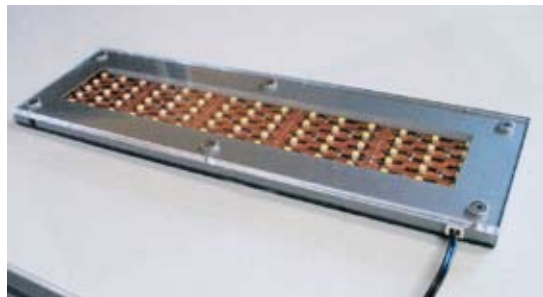

(51) 23-03 (11) **17608** (22) 2010 12 24 (21) 17595
 (73) TEHACO SPÓŁKA Z OGRANICZONĄ ODPOWIEDZIALNOŚCIĄ, Gdańsk, (PL)
 (72) HŁADKI MAREK
 (54) Kolektor słoneczny próżniowy
 (55)

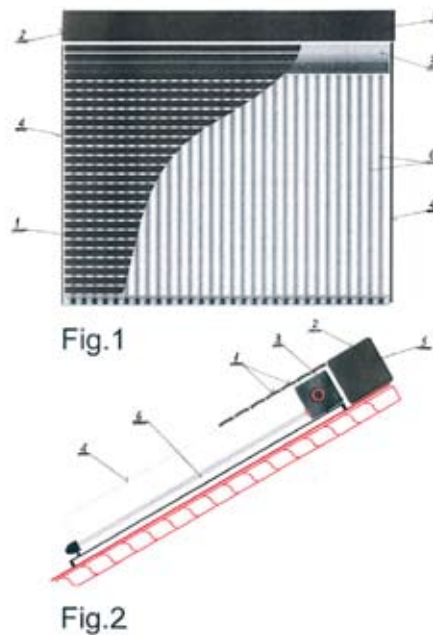

(51) 19-08 (11) **17609** (22) 2010 12 29 (21) 17605
 (73) CZACHOROWSKI ANDRZEJ PRZEDSIĘBIORSTWO HANDLOWE, Gdańsk, (PL)
 (72) CZACHOROWSKI ANDRZEJ
 (54) Etykieta na opakowanie produktu spożywczego
 (55)



(51) 06-01 (11) **17610** (22) 2011 01 10 (21) 17633
 (73) FABRYKA MEBLI GALA COLLEZIONE SPÓŁKA Z OGRANICZONĄ ODPOWIEDZIALNOŚCIĄ, Lisi Ogon, (PL)
 (72) PAWŁOWSKI IRENEUSZ, HOFFMANN WOJCIECH

(54) Kanapa narożna
(55)



(51) 06-01 (11) **17611** (22) 2011 01 13 (21) 17652
(73) BDMIP SPÓŁKA Z OGRANICZONĄ ODPOWIEDZIALNOŚCIĄ,
Poznań, (PL)
(72) WILIMBOREK-SZYMAŃSKA AGNIESZKA
(54) Zestaw wypoczynkowy
(55)



(51) 08-08 (11) **17612** (22) 2011 01 17 (21) 17659
(73) DEBON SPÓŁKA Z OGRANICZONĄ ODPOWIEDZIALNOŚCIĄ,
Krzemieniewo, (PL)
(72) MAŁECKI BOGDAN
(54) Łącznik montażowy
(55)

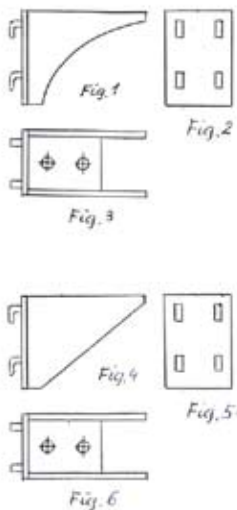

(51) 28-02 (11) **17613** (22) 2011 01 23 (21) 17677
(73) ECOWIPES SPÓŁKA Z OGRANICZONĄ
ODPOWIEDZIALNOŚCIĄ, Warszawa, (PL)
(72) GAŁWIACZEK ARTUR
(54) Płatek kosmetyczny
(55)

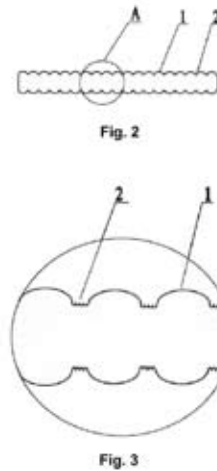

(51) 26-03 (11) **17614** (22) 2011 02 09 (21) 17794
(73) NIDAMET SPÓŁKA Z OGRANICZONĄ ODPOWIEDZIALNOŚCIĄ,
Warszawa, (PL)
(72) ONYCH ZBIGNIEW
(54) Słup oświetleniowy do oświetlania zewnętrznego
(55)

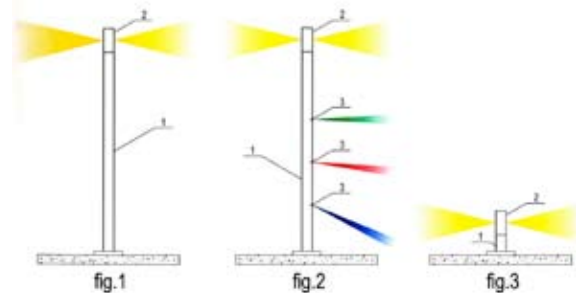

(51) 28-02 (11) **17615** (22) 2011 02 15 (21) 17818
(73) INCO-VERITAS SPÓŁKA AKCYJNA, Warszawa, (PL)
(72) KACZMAREK SZYMON, JASIŃSKA JOLANTA, BYSTRZYCKI
ROMAN, ORNOCH DARIUSZ
(54) Tabletkę jednowarstwową z insertem
(55)

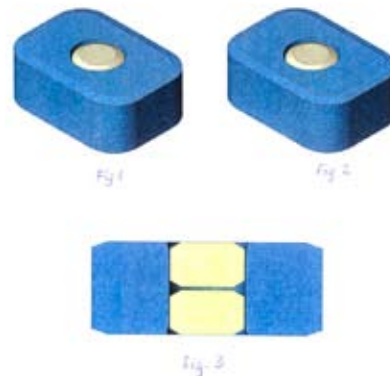

(51) 23-01 (11) **17616** (22) 2011 02 17 (21) 17863
(73) UNGIER MARIUSZ, Zaborów 20, (PL)
(72) UNGIER MARIUSZ

(54) Agregat do malowania natryskowego
(55)



Fig. 1



Fig. 2

(51) 99-00 (11) **17617** (22) 2011 02 21 (21) 17871
(73) HOME.PL JURCZYK, STYPUŁA, KAPCIO SPÓŁKA JAWNA,
Szczecin, (PL)
(72) NIEŚCIORUK PIOTR
(54) Znak graficzny
(55)



(51) 25-02 (11) **17618** (22) 2011 02 21 (21) 17879
(73) ŻŁOTY STOK TWORZYWA SPÓŁKA Z OGRANICZONĄ
ODPOWIEDZIALNOŚCIĄ, Żłoty Stok, (PL)
(72) KRÓL MACIEJ
(54) Siatka z tworzywa sztucznego
(55)



Fig. 1



Fig. 2

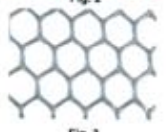
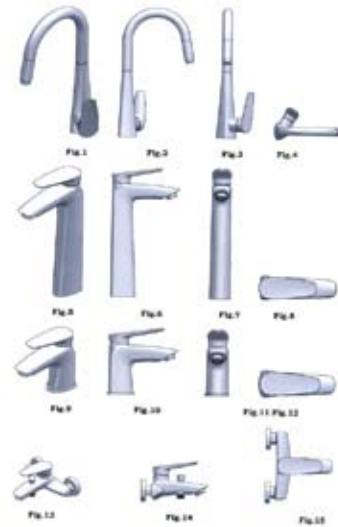

Fig. 3

(51) 23-01 (11) **17619** (22) 2011 02 22 (21) 17885
(73) VALVEX SPÓŁKA AKCYJNA, Jordanów, (PL)
(72) KULIG ZBIGNIEW

(54) Zestaw baterii
(55)



(51) 06-04 (11) **17620** (22) 2011 03 02 (21) 17937
(73) MEBLE-LASKI SPÓŁKA Z OGRANICZONĄ
ODPOWIEDZIALNOŚCIĄ, Laski, (PL)
(72) NIECHCIAŁ ŁUKASZ
(54) Zestaw mebli skrzyniowych
(55)



(51) 21-01 (11) **17621** (22) 2011 03 07 (21) 17954
(73) GOŁASIŃSKI-KULASIŃSKI MARCIN, Warszawa, (PL)
(72) GOŁASIŃSKI-KULASIŃSKI MARCIN
(54) Nasadka
(55)

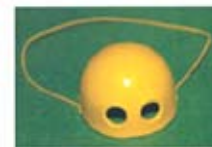

Fig. 1



Fig. 2

(51) 03-01 (11) **17622** (22) 2010 12 06 (21) 17963
(73) GAŃKO ANDRZEJ, Sulejówkę, (PL)
(72) GAŃKO ANDRZEJ

(54) Etui do okularów
(55)

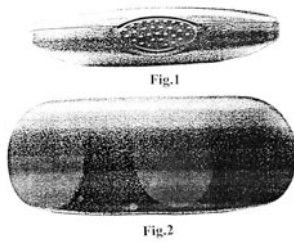

(51) 08-08 (11) **17623** (22) 2011 03 14 (21) 17977
(73) ZAKŁAD INŻYNIERII RUCHU W. SYLWESTRZAK I SKA SPÓŁKA
JAWNA, Bytom, (PL)
(72) SYLWESTRZAK WŁODZIMIERZ, DUMNICKI WŁADYSŁAW,
LATKO MICHAŁ
(54) Łącznik
(55)



(51) 06-01 (11) **17624** (22) 2010 01 07 (21) 17983
(73) PEGZA SŁAWOMIR BMS BOGD MAR, Wieruszów, (PL)
(72) PEGZA SŁAWOMIR
(54) Łóżko piętrowe
(55)



(51) 06-01 (11) **17625** (22) 2010 01 07 (21) 17984
(73) PEGZA SŁAWOMIR BMS BOGD MAR, Wieruszów, (PL)
(72) PEGZA SŁAWOMIR
(54) Łóżko piętrowe
(55)



(51) 06-01 (11) **17626** (22) 2010 01 07 (21) 17985
(73) PEGZA SŁAWOMIR BMS BOGD MAR, Wieruszów, (PL)
(72) PEGZA SŁAWOMIR

(54) Łóżko piętrowe
(55)

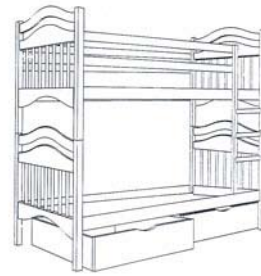

(51) 99-00 (11) **17627** (22) 2010 10 22 (21) 17281
(73) FITOHERB LIMITED, Londyn, (GB)
(72) TOMCZAK ZBIGNIEW
(54) Znak graficzny serii wydawniczej
(55)



(51) 09-03 (11) **17628** (22) 2010 06 07 (21) 16665
(73) PLASTICO Spółka z ograniczoną odpowiedzialnością, Radom, (PL)
(72) Chałot Jerzy
(54) Pojemnik
(55)



(51) 99-00 (11) **17629** (22) 2010 07 13 (21) 16847
 (73) La Perla Spółka z ograniczoną odpowiedzialnością,
 Warszawa, (PL)
 (72) BEN SIRA KALINA
 (54) Symbol graficzny
 (55)

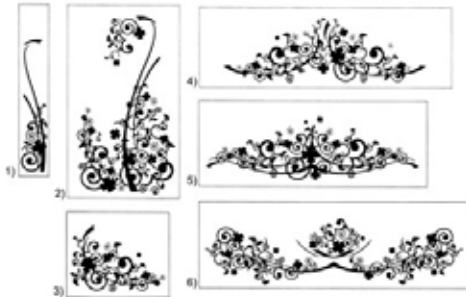

(51) 25-02 (11) **17630** (22) 2010 09 07 (21) 17092
 (73) ANDRZEJ POLAK ZMM MAXPOL, ZAKŁAD PRACY
 CHRONIONEJ, Rzeszów, (PL)
 (72) POLAK ANDRZEJ
 (54) Segment budowli ogrodowej
 (55)

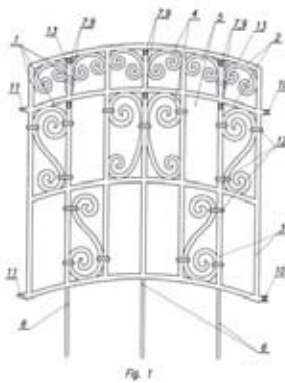

(51) 06-04 (11) **17631** (22) 2010 09 14 (21) 17113
 (73) MEBLOMAX JERCZYŃSCY SPÓŁKA JAWNA, Mianowice, (PL)
 (72) JERCZYŃSKI JACEK
 (54) Komody
 (55)



(51) 11-02 (11) **17632** (22) 2010 10 22 (21) 17280
 (73) FITOHERB LIMITED, Londyn, (GB)
 (72) MALINOWSKA IZABELA

(54) Statuetka pamiątkowa
 (55)



(51) 06-01 (11) **17633** (22) 2010 01 07 (21) 17986
 (73) PEGZA SŁAWOMIR BMS BOGDAR, Wieruszów, (PL)
 (72) PEGZA SŁAWOMIR
 (54) Łóżko piętrowe
 (55)



(51) 23-03 (11) **17634** (22) 2010 01 27 (21) 15987
 (73) RIELLO PALNIKI Spółka z ograniczoną odpowiedzialnością,
 Warszawa, (PL)
 (72) Matras Paweł
 (54) Palnik olejowy
 (55)

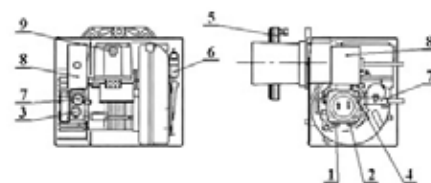

(51) 13-03 (11) **17635** (22) 2011 03 24 (21) 18023
 (73) KOGUT ANDRZEJ Z.H.P.U., Żywiec, (PL)

(72) KOGUT ANDRZEJ
(54) Tuba separacyjna
(55)

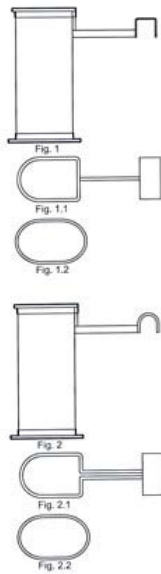

(51) 01-01 (11) **17636** (22) 2011 03 25 (21) 18031
(73) BUCHAJSKA PELAGIA CUKIERNIA, Świdnik, (PL)
(72) BUCHAJSKA PELAGIA
(54) Wyrób cukierniczy
(55)



(51) 12-12 (11) **17637** (22) 2011 03 29 (21) 18040
(73) TRYLSKI GRZEGORZ PRZEDSIĘBIORSTWO PRODUKCYJNO-HANDLOWE TAKO, Częstochowa, (PL)
(72) TRYLSKI GRZEGORZ, TRYLSKI MATEUSZ

(54) Stelaż wózka dziecięcego
(55)



(51) 08-05 (11) **17638** (22) 2011 03 29 (21) 18045
(73) NEJNO PRZEMYSŁAW COMENSAL, Warszawa, (PL)
(72) MAZURKIEWICZ ANDRZEJ
(54) Rękojeść
(55)

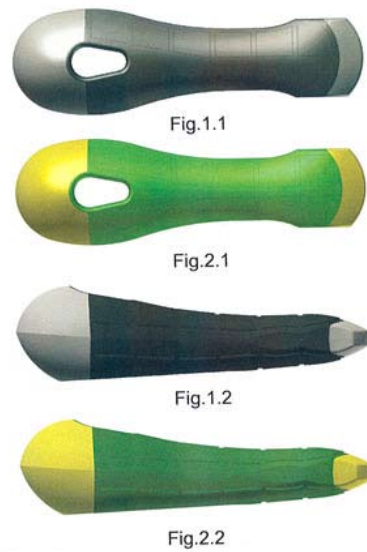

(51) 99-00 (11) **17639** (22) 2011 04 01 (21) 18055
(73) TAŞCI MEHMET ALI ALI, Michałowice, (PL)
(72) TAŞCI MEHMET ALI
(54) Wzór nadruku
(55)



(51) 09-02 (11) **17640** (22) 2011 04 05 (21) 18075
(73) MAZURKIEWICZ ZDZISŁAW, Mikstat, (PL)

(72) MAZURKIEWICZ ZDZISŁAW
 (54) Puszka do napojów
 (55)



Fig. 1

Fig. 2



Fig. 3

Fig. 4

(51) 11-01 (11) **17641** (22) 2011 04 12 (21) 18100
 (73) BRZOZOWSKA JOLANTA, Warszawa, (PL)
 (72) BRZOZOWSKA JOLANTA
 (54) Zawieszka chłopiec i dziewczynka
 (55)



(51) 05-05 (11) **17642** (22) 2010 10 12 (21) 18103
 (73) MARCZAK KRZYSZTOF MARCZAK, Łódź, (PL)
 (72) MARCZAK KRZYSZTOF
 (54) Dzianina przewiewna
 (55)



(51) 05-05 (11) **17643** (22) 2010 10 12 (21) 18104
 (73) MARCZAK KRZYSZTOF MARCZAK, Łódź, (PL)
 (72) MARCZAK KRZYSZTOF

(54) Dzianina pasiasta
 (55)

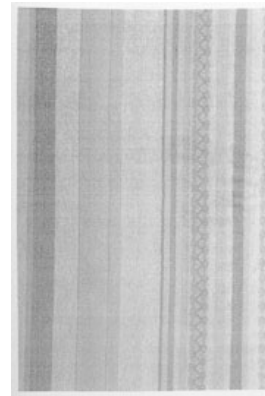

(51) 26-05 (11) **17644** (22) 2011 04 14 (21) 18116
 (73) PRZEDSIĘBIORSTWO PRODUKCYJNO USŁUGOWO
 HANDLOWE ALFA SOSNOWSCY SPÓŁKA JAWNA, Nowa Wieś, (PL)
 (72) SOSNOWSKI STANISŁAW
 (54) Lampka pamiątkowa
 (55)



Fig. 1

Fig. 2



Fig. 3

(51) 19-08 (11) **17645** (22) 2011 04 14 (21) 18117
 (73) PIH SPÓŁKA Z OGRANICZONĄ ODPOWIEDZIALNOŚCIĄ,
 Nieporęt, (PL)
 (72) WOJTCZUK ARTUR
 (54) Etykieta pudełka na papierosy
 (55)



Fig. 1

Fig. 2

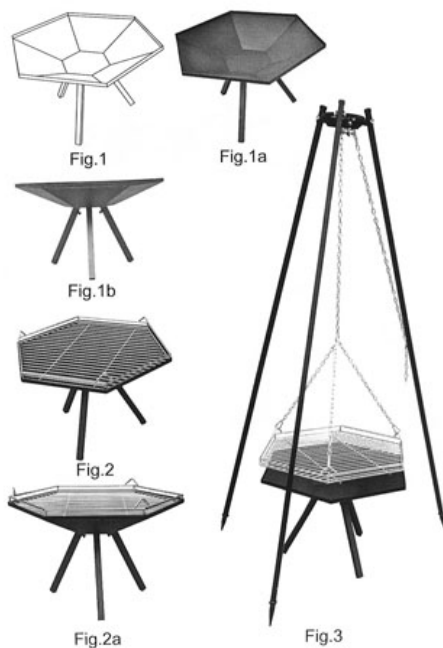

Fig. 3

(51) 19-08 (11) **17646** (22) 2011 04 15 (21) 18118
 (73) HELIO SPÓŁKA AKCYJNA, Wyględy, (PL)
 (72) SZAFRANEK BEATA, BARTCZAK ARKADIUSZ
 (54) Etykieta opakowania produktów spożywczych
 (55)



(51) 07-02 (11) **17647** (22) 2011 04 15 (21) 18121
 (73) CAŁUS PIOTR ZAKŁAD PRODUKCYJNO-USŁUGOWO-
 HANDLOWY, Częstochowa, (PL)
 (72) CAŁUS PIOTR
 (54) Grill
 (55)



(51) 06-01 (11) **17648** (22) 2011 04 15 (21) 18122
 (73) PRZEDSIĘBIORSTWO PRODUKCYJNO-USŁUGOWO-
 HANDLOWE STOLAR DARIUSZ, KAZIMIERA, ROMUALD JURASIK
 SPÓŁKA JAWNA, Jankowy, (PL)
 (72) JURASIK DARIUSZ
 (54) Kanapa tapicerowana
 (55)



(51) 06-04 (11) **17649** (22) 2011 04 15 (21) 18123
 (73) PRZEDSIĘBIORSTWO PRODUKCYJNO-USŁUGOWO-
 HANDLOWE STOLAR DARIUSZ, KAZIMIERA, ROMUALD JURASIK
 SPÓŁKA JAWNA, Jankowy, (PL)
 (72) JURASIK DARIUSZ
 (54) Szafa
 (55)

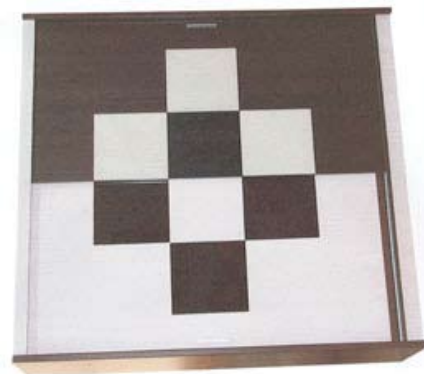

(51) 06-01 (11) **17650** (22) 2011 04 15 (21) 18124
 (73) PRZEDSIĘBIORSTWO PRODUKCYJNO-USŁUGOWO-
 HANDLOWE STOLAR DARIUSZ, KAZIMIERA, ROMUALD JURASIK
 SPÓŁKA JAWNA, Jankowy, (PL)
 (72) JURASIK DARIUSZ
 (54) Kanapa tapicerowana
 (55)



(51) 06-04 (11) **17651** (22) 2011 04 15 (21) 18125
 (73) PRZEDSIĘBIORSTWO PRODUKCYJNO-USŁUGOWO-
 HANDLOWE STOLAR DARIUSZ, KAZIMIERA, ROMUALD JURASIK
 SPÓŁKA JAWNA, Jankowy, (PL)
 (72) JURASIK DARIUSZ

(54) Szafa
(55)



(51) 99-00 (11) **17652** (22) 2011 04 18 (21) 18131
(73) PROMEDIQ SPÓŁKA Z OGRANICZONĄ ODPOWIEDZIALNOŚCIĄ, Gdynia, (PL)
(72) SZYMAŃSKI RAFAŁ
(54) Kelloo
(55)



(51) 08-05 (11) **17653** (22) 2011 04 18 (21) 18132
(73) PIECHOCIŃSKI BARTOSZ ZPH BART, Białe Błota, (PL)
(72) PIECHOCIŃSKI BARTOSZ
(54) Otwornica do otworów w styropianie
(55)



(51) 08-06 (11) **17654** (22) 2011 04 18 (21) 18133
(73) DOMINO SPÓŁKA JAWNA EUGENIUSZ ŚWISZCZ, ZOFIA ŚWISZCZ, Dzierżoniów, (PL)
(72) ŚWISZCZ EUGENIUSZ, ŚWISZCZ ZOFIA
(54) Kłamka typ G 1
(55)



(51) 99-00 (11) **17655** (22) 2011 01 25 (21) 17696
(73) KOPAŃSKI ROMUALD, Sopot, (PL)
(72) KOPAŃSKI ROMUALD
(54) Logo
(55)



Fig. 1



Fig. 2

(51) 08-09 (11) **17656** (22) 2011 04 18 (21) 18134
(73) ROCZNIK RYSZARD P.W. DREWNO-HURT, Zarzecze, (PL)
(72) AUGUSTYNIAN TOMASZ
(54) Panel skrzydła drzwi
(55)

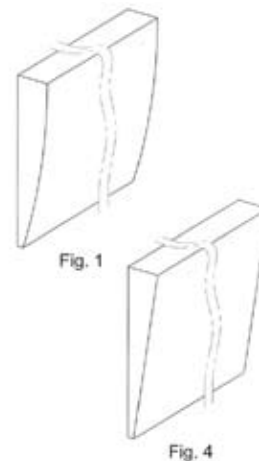

Fig. 1

Fig. 4

(51) 25-01 (11) **17657** (22) 2011 04 18 (21) 18135
(73) ROCZNIK RYSZARD P.W. DREWNO-HURT, Zarzecze, (PL)
(72) AUGUSTYNIAN TOMASZ
(54) Listwa przyszybowa
(55)

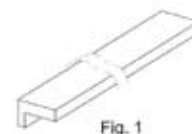

Fig. 1



Fig. 2



Fig. 3

(51) 25-02 (11) **17658** (22) 2011 04 18 (21) 18136
(73) ROCZNIK RYSZARD P.W. DREWNO-HURT, Zarzecze, (PL)
(72) ROCZNIK RYSZARD, LUBAŚ PAWEŁ, MACIĄG PIOTR

(54) Szyba skrzydła drzwiowego
(55)



(51) 22-06 (11) **17659** (22) 2010 12 03 (21) 18137
(73) ŁACH DARIUSZ KLAR, Radoszyce, (PL)
(72) PASINIEWICZ ADAM STANISŁAW
(54) Osłona sprężysta drzew przed spalowaniem i/lub zgryzaniem przez zwierzynę leśną
(55)

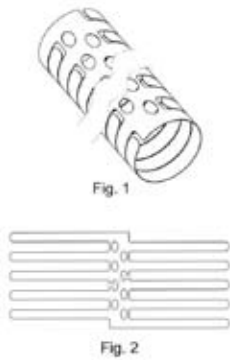

(51) 21-01 (11) **17660** (22) 2011 04 18 (21) 18139
(73) 3E KOLCZYŃSKI, LIŻEWSKI, GĘDZIOROWSKI, ROSTOCKI SPÓŁKA JAWNA, Warszawa, (PL)
(72) ROSTOCKI MICHAŁ
(54) Papierowy model planety
(55)



(51) 09-03 (11) **17661** (22) 2011 04 22 (21) 18170
(73) JARACZ ALEKSANDER INTROLIGATORSTWO WYRÓB OPAKOWAŃ, Bydgoszcz, (PL)
(72) JARACZ ALEKSANDER

(54) Wykrój pudełka tekturowego
(55)

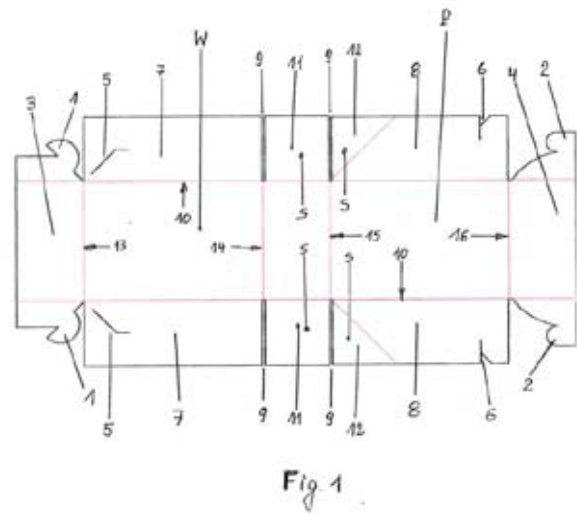

(51) 19-06 (11) **17662** (22) 2011 05 02 (21) 18211
(73) DERFORM SPÓŁKA JAWNA DERĘGOWSCY, Sady, (PL)
(72) DERĘGOWSKI PIOTR
(54) Zasobnik na pojemniczki z farbami plakatowymi
(55)



(51) 08-05 (11) **17663** (22) 2011 05 04 (21) 18218
(73) NEJNO PRZEMYSŁAW COMENSAL, Warszawa, (PL)
(72) MAZURKIEWICZ ANDRZEJ
(54) Uchwyt narzędzia ręcznego
(55)



(51) 02-03 (11) **17664** (22) 2011 04 28 (21) 18196
(73) KRÓL SABINA, Kraków, (PL)

(72) KRÓL SABINA
 (54) Czapka
 (55)

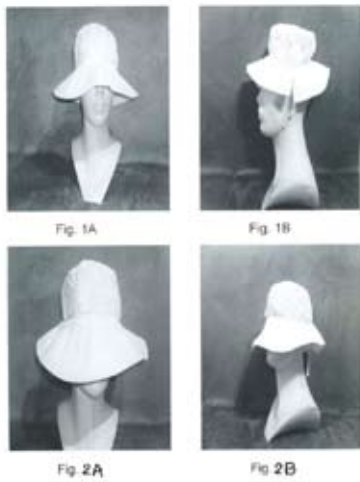

(51) 02-02 (11) **17665** (22) 2011 04 28 (21) 18197
 (73) KRÓL SABINA, Kraków, (PL)
 (72) KRÓL SABINA
 (54) Koszulka marynarska dziecięca
 (55)



(51) 02-02 (11) **17666** (22) 2011 04 28 (21) 18198
 (73) KRÓL SABINA, Kraków, (PL)
 (72) KRÓL SABINA
 (54) Sukienka marynarska dziecięca
 (55)

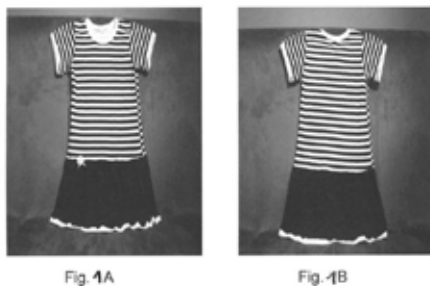

(51) 07-01 (11) **17667** (22) 2011 04 28 (21) 18201
 (73) HANIK ARKADIUSZ FIRMA HANDLOWA HANIPOL, Sosnowiec, (PL)
 (72) JANGROT-WASZCZAK AGNIESZKA

(54) Filiżanka ze spodkiem
 (55)



(51) 08-08 (11) **17668** (22) 2011 04 29 (21) 18202
 (73) METALPOL WĘGIERSKA GÓRKA SPÓŁKA Z OGRANICZONĄ ODPOWIEDZIALNOŚCIĄ, Węgierska Górka, (PL)
 (72) JURASZ JAN, ŻYREK ADAM, JELEŚNIAŃSKI GRZEGORZ, STASICA TOMASZ
 (54) Kotwa chwytowo-przytwierdzająca
 (55)

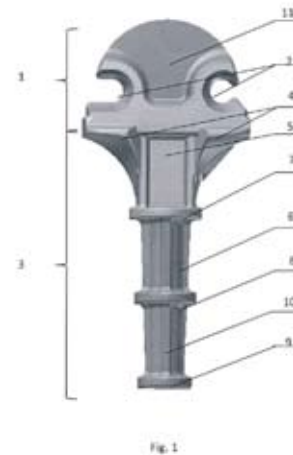

(51) 08-09 (11) **17669** (22) 2011 04 29 (21) 18203
 (73) WIĘCEK BOGDAN BUDMAT, Płock, (PL)
 (72) WIĘCEK BOGDAN, CHABOWSKI ANDRZEJ
 (54) Metalowy hak do półkolistych rynien
 (55)



(51) 99-00 (11) **17670** (22) 2011 04 29 (21) 18783
 (73) BIEŃKO EWA MEMINI, Warszawa, (PL)
 (72) BIEŃKO EWA

(54) Trumna, zwłaszcza kremacyjna
(55)

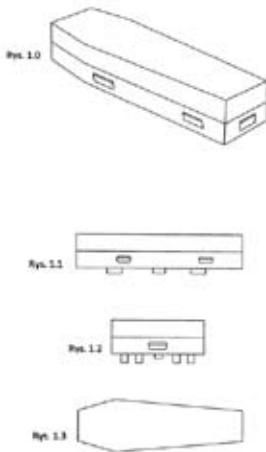

(51) 99-00 (11) **17671** (22) 2011 04 29 (21) 18205
(73) BIENKO EWA MEMINI, Warszawa, (PL)
(72) BIENKO EWA
(54) Trumna, zwłaszcza kremacyjna
(55)

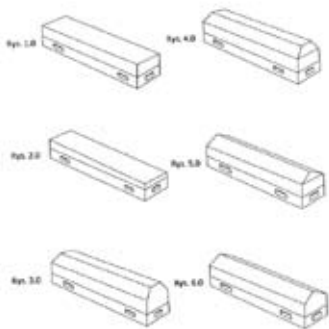

(51) 09-07 (11) **17672** (22) 2011 05 04 (21) 18206
(73) ROSIŃSKI I SPÓŁKA SPÓŁKA AKCYJNA ZAKŁAD PRODUKCJI
OPAKOWAŃ, Bielsko-Biała, (PL)
(72) ROSIŃSKI MICHAŁ
(54) Nakrętka
(55)



(51) 19-02 (11) **17673** (22) 2011 05 02 (21) 18210
(73) DERFORM SPÓŁKA JAWNA DERĘGOWSCY, Sady, (PL)
(72) DERĘGOWSKI PIOTR

(54) Pojemnik na przybory szkolne
(55)

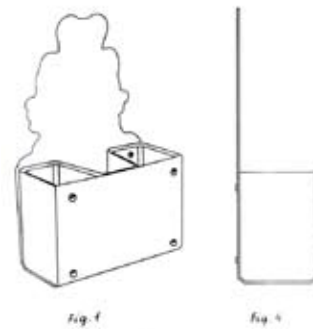

(51) 23-01 (11) **17674** (22) 2011 05 02 (21) 18212
(73) GOSHE SPÓŁKA Z OGRANICZONĄ ODPOWIEDZIALNOŚCIĄ,
Olsztyn, (PL)
(72) KISIEL CEZARY
(54) Zawór kątowy z głowicą ceramiczną
(55)



(51) 09-05 (11) **17675** (22) 2011 05 04 (21) 18213
(73) ZAKŁADY MIĘSNE SILESIA SPÓŁKA AKCYJNA, Katowice, (PL)
(72) WOŹNICA KRZYSZTOF
(54) Osłonka-torba na wyroby grillowe
(55)



(51) 12-16 (11) **17676** (22) 2011 05 05 (21) 18221
(73) BEBŁOCIŃSKI TOMASZ PRZEDSIĘBIORSTWO PRODUKCYJNO-
HANDLOWE TOBEX, Częstochowa, (PL)
(72) BEBŁOCIŃSKI TOMASZ

(54) Felga
(55)



(51) 19-08 (11) **17679** (22) 2011 05 05 (21) 18226
(73) GÓRSKA MAGDALENA PROBIOTICS POLSKA, Bratuszyn, (PL)
(72) GACKA DOMINIK
(54) Etykieta
(55)



(51) 25-03 (11) **17677** (22) 2011 05 05 (21) 18224
(73) MASEŁKOWSKA MAGDALENA KONTRAPUNKT PRACOWNIA ARCHITEKTONICZNA, Poznań, (PL)
(72) MASEŁKOWSKA MAGDALENA
(54) Kiosk, zwłaszcza prasowy
(55)

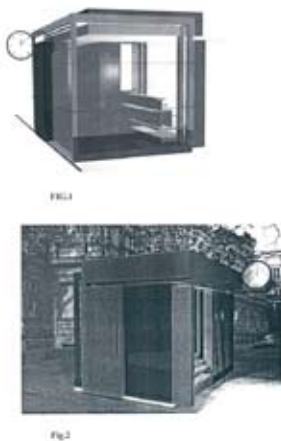

(51) 12-16 (11) **17680** (22) 2011 05 05 (21) 18232
(73) KĘPKA BŁAŻEJ FIRMA PRODUKCYJNO-HANDLOWO-USŁUGOWA KW-SPEEDWAY PRODUCTS, Częstochowa, (PL)
(72) KĘPKA BŁAŻEJ
(54) Osłona przodu motocykla
(55)

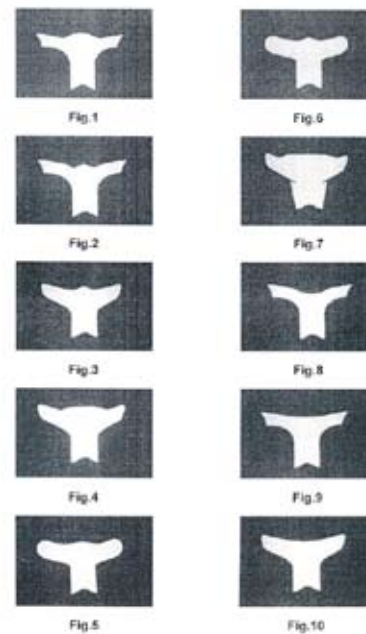

(51) 25-03 (11) **17678** (22) 2011 05 05 (21) 18225
(73) MASEŁKOWSKA MAGDALENA KONTRAPUNKT PRACOWNIA ARCHITEKTONICZNA, Poznań, (PL)
(72) MASEŁKOWSKA MAGDALENA
(54) Kiosk
(55)

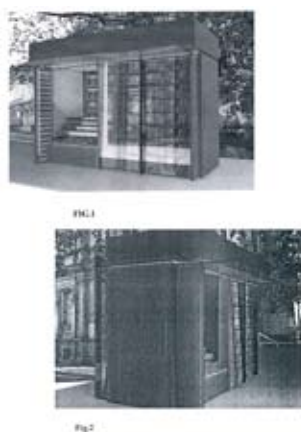

(51) 23-01 (11) **17681** (22) 2011 05 09 (21) 18239
(73) WALCZAK ANDRZEJ, Kalisz, (PL)
(72) WALCZAK ANDRZEJ
(54) Przewód rurowy
(55)



(51) 99-00 (11) **17682** (22) 2011 05 10 (21) 18241
 (73) DROGERIE ASTER SPÓŁKA AKCYJNA, Gdynia, (PL)
 (72) SIKORSKI RADOŚLAW
 (54) Ornament ASTER
 (55)



Fig. 1



Fig. 2



Fig. 3

(51) 12-16 (11) **17683** (22) 2011 05 10 (21) 18245
 (73) ŁADZIŃSKA SYLWIA METAL-MASTER, Jelenia Góra, (PL)
 (72) CISOWSKI JERZY, ŁADZIŃSKI RAFAŁ, FRYDRYCHEWICZ ANDRZEJ
 (54) Goleń podwozia chowanego statku powietrznego
 (55)

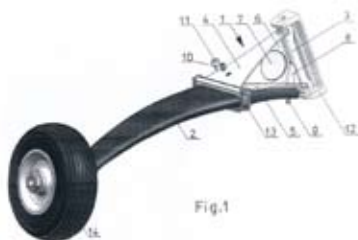

Fig. 1

(51) 07-01 (11) **17684** (22) 2011 05 11 (21) 18247
 (73) SMAK SPÓŁKA Z OGRANICZONĄ ODPOWIEDZIALNOŚCIĄ, Żory, (PL)
 (72) KASPEROWICZ RADOŚLAW
 (54) Słoik
 (55)



Fig. 1

Fig. 1a

Fig. 1b

Fig. 2

Fig. 2a

Fig. 2b

88

WPISY I ZMIANY W REJESTRZE WZORÓW PRZEMYSŁOWYCH (nieuwzględnione w innych samodzielnych ogłoszeniach)

Poniższe zestawienie zawiera kolejno: numer rejestracji wzoru przemysłowego, datę wpisu, oznaczenie rubryki, w której dokonano wpisu lub zmiany oraz treść wpisu. Poszczególne rubryki rejestru wzorów przemysłowych zawierają następujące dane:

rubryka A - nazwisko i imię albo nazwa, miejsce zamieszkania albo siedziba uprawnionego z prawa z rejestracji wzoru przemysłowego (miejscowość, kraj) oraz numer identyfikacji podatkowej NIP, a także numer PESEL albo numer identyfikacyjny REGON, o ile zgłaszający je wskazał,

rubryka B - przedmiot wzoru przemysłowego,

rubryka C - nazwisko i imię twórcy wzoru przemysłowego oraz jego miejsce zamieszkania (miejscowość, kraj),

rubryka D - prawa ograniczające prawo z rejestracji,

rubryka E - wnioski o unieważnienie i sprzeciw oraz decyzje dotyczące danego prawa z rejestracji,

rubryka F - data unieważnienia lub data i przyczyna wygaśnięcia prawa z rejestracji.

Uwaga: Publikacji podlegają: zmiana uprawnionego, twórcy, zmiana nazwy uprawnionego, prawa ograniczające prawo z rejestracji wzoru przemysłowego, sprostowania istotnych pomyłek.

1549 2011 10 13 A. Wprowadzono zmianę uprawnionego przez wykreślenie wpisu: Przedsiębiorstwo JADAR Kupidura Tadeusz, Radom, Polska 008032063 796-008-05-79 i dokonanie wpisu: JADAR SPÓŁKA Z OGRANICZONĄ ODPOWIEDZIALNOŚCIĄ, Radom, Polska 142687691

1557 2011 10 26 A. Wprowadzono zmianę uprawnionego przez wykreślenie wpisu: Kiwi European Holdings B.V., Utrecht., Holandia i dokonanie wpisu: S.C. Johnson & Son, Inc., Racine, Stany Zjednoczone Ameryki

2174 2011 10 13 A. Wprowadzono zmianę uprawnionego przez wykreślenie wpisu: Przedsiębiorstwo JADAR Kupidura Tadeusz, Radom, Polska 008032063 796-008-05-79 i dokonanie wpisu: JADAR SPÓŁKA Z OGRANICZONĄ ODPOWIEDZIALNOŚCIĄ, Radom, Polska 142687691

2397 2011 10 13 A. Wprowadzono zmianę uprawnionego przez wykreślenie wpisu: Przedsiębiorstwo Wielobranżowe Metallkas Tadeusz Grzenia, Bydgoszcz, Polska i dokonanie wpisu: METALKAS SPÓŁKA Z OGRANICZONĄ ODPOWIEDZIALNOŚCIĄ, Bydgoszcz, Polska 093076611

3859 2011 10 27 A. Wprowadzono zmianę uprawnionego przez wykreślenie wpisu: Reckitt Benckiser Inc, 1655 Valley Road Wayne New Jersey 07474, Stany Zjednoczone Ameryki i dokonanie wpisu: RECKITT BENCKISER LLC, Wilmington, Stany Zjednoczone Ameryki

4119 2012 02 02 F. Wykreślono wpis: „W dniu 16 listopada 2010 r. do Urzędu Patentowego RP wpłynął wniosek o dokonanie w rejestrze wpisu informacji o zajęciu prawa z rejestracji przedmiotowego wzoru przemysłowego (Nr zawiadomienia: EG/721-2980/8/2010, z dnia 09.11.2010).”

4119 2011 10 24 F. Dokonano wpisu: „Zgodnie z zawiadomieniem o zajęciu prawa z dnia 9 listopada 2010 r. nr EG/721-2980/8/2010 Cz. Nr 1073705 nadesłanym do Urzędu Patentowego RP w dniu 16 listopada 2010 r. Naczelnik Drugiego Urzędu Skarbowego w Szczecinie dokonał zajęcia przedmiotowego prawa z rejestracji w części przysługującej Lechowi Łoś zamieszkałemu w Szczecinie.”

4700 2011 10 28 A. Wprowadzono zmianę uprawnionego przez wykreślenie wpisu: Reckitt Benckiser Inc, Wayne, Stany Zjed-

noczone Ameryki i dokonanie wpisu: Reckitt Benckiser LLC, Wilmington, Stany Zjednoczone Ameryki

4724 2011 10 26 A. Wprowadzono zmianę uprawnionego przez wykreślenie wpisu: KIWI EUROPEAN HOLDING B.V., Utrecht, Holandia i dokonanie wpisu: S.C. Johnson & Son, Inc., Racine, Stany Zjednoczone Ameryki

4784 2011 10 28 A. Wprowadzono zmianę uprawnionego przez wykreślenie wpisu: Reckitt Benckiser Inc, 1655 Valley Road Wayne New Jersey 07474, Stany Zjednoczone Ameryki i dokonanie wpisu: Reckitt Benckiser LLC, Wilmington, Stany Zjednoczone Ameryki

5004 2011 10 28 A. Wprowadzono zmianę uprawnionego przez wykreślenie wpisu: Reckitt Benckiser Inc, 1655 Valley Road Wayne New Jersey 07474, Stany Zjednoczone Ameryki i dokonanie wpisu: Reckitt Benckiser LLC, Wilmington, Stany Zjednoczone Ameryki

5230 2011 10 28 A. Wprowadzono zmianę uprawnionego przez wykreślenie wpisu: Reckitt Benckiser Inc, 1655 Valley Road Wayne New Jersey 07474, Stany Zjednoczone Ameryki i dokonanie wpisu: Reckitt Benckiser LLC, Wilmington, Stany Zjednoczone Ameryki

5241 2011 10 28 A. Wprowadzono zmianę uprawnionego przez wykreślenie wpisu: Reckitt Benckiser Inc, 1655 Valley Road Wayne New Jersey 07474, Stany Zjednoczone Ameryki i dokonanie wpisu: Reckitt Benckiser LLC, Wilmington, Stany Zjednoczone Ameryki

5304 2011 10 28 A. Wprowadzono zmianę uprawnionego przez wykreślenie wpisu: Reckitt Benckiser Inc, 1655 Valley Road Wayne New Jersey 07474, Stany Zjednoczone Ameryki i dokonanie wpisu: Reckitt Benckiser LLC, Wilmington, Stany Zjednoczone Ameryki

5305 2011 10 29 A. Wprowadzono zmianę uprawnionego przez wykreślenie wpisu: Reckitt Benckiser Inc, 1655 Valley Road Wayne New Jersey 07474, Stany Zjednoczone Ameryki i dokonanie wpisu: Reckitt Benckiser LLC, Wilmington, Stany Zjednoczone Ameryki

5515 2011 10 27 A. Wprowadzono zmianę uprawnionego przez wykreślenie wpisu: Reckitt Benckiser Inc, 1655 Valley Road Wayne New Jersey 07474, Stany Zjednoczone Ameryki i dokonanie wpisu: Reckitt Benckiser LLC, Wilmington, Stany Zjednoczone Ameryki

5632 2011 03 31 A. Wprowadzono zmianę uprawnionego przez wykreślenie wpisu: "SAMASZ" Antoni Stolarski, 15-161 Białystok, ul. Trawiasta nr.30, Polska i dokonanie wpisu: SAMASZ Spółka z ograniczoną odpowiedzialnością, Białystok, Polska 052025784

6573 2011 10 28 A. Wprowadzono zmianę uprawnionego przez wykreślenie wpisu: Reckitt Benckiser Inc, 399 Interpace Parkway Parsippany New Jersey 07054, Stany Zjednoczone Ameryki i dokonanie wpisu: Reckitt Benckiser LLC, Wilmington, Stany Zjednoczone Ameryki

6579 2011 10 27 A. Wprowadzono zmianę uprawnionego przez wykreślenie wpisu: Reckitt Benckiser Inc, 399 Interpace Parkway Parsippany New Jersey 07054, Stany Zjednoczone Ameryki i dokonanie wpisu: Reckitt Benckiser LLC, Wilmington, Stany Zjednoczone Ameryki

6588 2011 10 28 A. Wprowadzono zmianę uprawnionego przez wykreślenie wpisu: Reckitt Benckiser Inc, 399 Interpace Parkway Parsippany New Jersey 07054, Stany Zjednoczone Ameryki i dokonanie wpisu: Reckitt Benckiser LLC, Wilmington, Stany Zjednoczone Ameryki

6791 2011 10 27 A. Wprowadzono zmianę uprawnionego przez wykreślenie wpisu: Reckitt Benckiser Inc, 399 Interpace Par-

kway Parsippany New Jersey 07054, Stany Zjednoczone Ameryki i dokonanie wpisu: Reckitt Benckiser LLC, Wilmington, Stany Zjednoczone Ameryki

6793 2011 10 26 A. Wprowadzono zmianę uprawnionego przez wykreślenie wpisu: Reckitt Benckiser Inc, 399 Interpace Parkway Parsippany New Jersey 07054, Stany Zjednoczone Ameryki i dokonanie wpisu: RECKITT BENCKISER LLC, Wilmington, Stany Zjednoczone Ameryki

6796 2011 10 26 A. Wprowadzono zmianę uprawnionego przez wykreślenie wpisu: Reckitt Benckiser Inc, 399 Interpace Parkway Parsippany New Jersey 07054, Stany Zjednoczone Ameryki i dokonanie wpisu: RECKITT BENCKISER LLC, Wilmington, Stany Zjednoczone Ameryki

7243 2011 10 27 A. Wprowadzono zmianę uprawnionego przez wykreślenie wpisu: Reckitt Benckiser Inc., Morris Corporate Center IV, 399 Interpace Parkway Parsippany New Jersey 07054, Stany Zjednoczone Ameryki i dokonanie wpisu: Reckitt Benckiser LLC, Wilmington, Stany Zjednoczone Ameryki

7244 2011 10 27 A. Wprowadzono zmianę uprawnionego przez wykreślenie wpisu: Reckitt Benckiser Inc., Morris Corporate Center IV, 399 Interpace Parkway Parsippany New Jersey 07054, Stany Zjednoczone Ameryki i dokonanie wpisu: Reckitt Benckiser LLC, Wilmington, Stany Zjednoczone Ameryki

7249 2011 10 27 A. Wprowadzono zmianę uprawnionego przez wykreślenie wpisu: Reckitt Benckiser Inc., Morris Corporate Center IV, 399 Interpace Parkway Parsippany New Jersey 07054, Stany Zjednoczone Ameryki i dokonanie wpisu: Reckitt Benckiser LLC, Wilmington, Stany Zjednoczone Ameryki

7250 2011 10 27 A. Wprowadzono zmianę uprawnionego przez wykreślenie wpisu: Reckitt Benckiser Inc., Morris Corporate Center IV, 399 Interpace Parkway Parsippany New Jersey 07054, Stany Zjednoczone Ameryki i dokonanie wpisu: Reckitt Benckiser LLC, Wilmington, Stany Zjednoczone Ameryki

7997 2011 10 28 A. Wprowadzono zmianę uprawnionego przez wykreślenie wpisu: Reckitt Benckiser Inc., Morris Corporate Center IV, 399 Interpace Parkway Parsippany New Jersey 07054, Stany Zjednoczone Ameryki i dokonanie wpisu: Reckitt Benckiser LLC, Wilmington, Stany Zjednoczone Ameryki

7998 2011 10 28 A. Wprowadzono zmianę uprawnionego przez wykreślenie wpisu: Reckitt Benckiser Inc., Morris Corporate Center IV, 399 Interpace Parkway Parsippany New Jersey 07054, Stany Zjednoczone Ameryki i dokonanie wpisu: Reckitt Benckiser LLC, Wilmington, Stany Zjednoczone Ameryki

8181 2011 10 18 C Wprowadzono zmianę przez wykreślenie wpisu: Kowalczyk Zbigniew, Bytom, Polska i dokonanie wpisu: Kowalczyk Joanna, Bytom, Polska

8268 2011 10 27 A. Wprowadzono zmianę uprawnionego przez wykreślenie wpisu: Reckitt Benckiser Inc., Morris Corporate Center IV, 399 Interpace Parkway Parsippany New Jersey 07054, Stany Zjednoczone Ameryki i dokonanie wpisu: Reckitt Benckiser LLC, Wilmington, Stany Zjednoczone Ameryki

8670 2011 10 06 A. Wprowadzono zmianę uprawnionego przez wykreślenie wpisu: "KALMET" Sp. z o.o., Gliwice, Polska 276912224 i dokonanie wpisu: KALMET SPÓŁKA AKCYJNA, Gliwice, Polska 273296760

8834 2011 10 06 A. Wprowadzono zmianę uprawnionego przez wykreślenie wpisu: "KALMET" Sp. z o.o., Gliwice, Polska 276912224 i dokonanie wpisu: KALMET SPÓŁKA AKCYJNA, Gliwice, Polska 273296760

10343 2011 10 06 A. Wprowadzono zmianę uprawnionego przez wykreślenie wpisu: RMR Renowacje Modernizacje Remonty Urszula Olma, Bielsko -Biała, Polska 072862323 i dokonanie wpisu: RMR URSZULA OLMA SPÓŁKA JAWNA, Bielsko -Biała, Polska 240489564

10343 2011 10 06 A. Wprowadzono zmianę uprawnionego przez wykreślenie wpisu: RMR URSZULA OLMA SPÓŁKA JAWNA, Bielsko-Biała, Polska 240489564 i dokonanie wpisu: RMR MAREK I JAROSŁAW MUŚ SPÓŁKA JAWNA, Bielsko-Biała, Polska 240489564

10344 2011 10 06 A. Wprowadzono zmianę uprawnionego przez wykreślenie wpisu: RMR Renowacje Modernizacje Remonty Urszula Olma, Bielsko –Biała, Polska 072862323 i dokonanie wpisu: RMR URSZULA OLMA SPÓŁKA JAWNA, Bielsko-Biała, Polska 240489564

10344 2011 10 06 A. Wprowadzono zmianę uprawnionego przez wykreślenie wpisu: RMR URSZULA OLMA SPÓŁKA JAWNA, Bielsko-Biała, Polska 240489564 i dokonanie wpisu: RMR MAREK I JAROSŁAW MUŚ SPÓŁKA JAWNA, Bielsko-Biała, Polska 240489564

10382 2011 10 06 A. Wprowadzono zmianę uprawnionego przez wykreślenie wpisu: RMR Renowacje Modernizacje Remonty Urszula Olma, Bielsko –Biała, Polska 072862323 i dokonanie wpisu: RMR URSZULA OLMA SPÓŁKA JAWNA, Bielsko-Biała, Polska 240489564

10382 2011 10 06 A. Wprowadzono zmianę uprawnionego przez wykreślenie wpisu: RMR URSZULA OLMA SPÓŁKA JAWNA, Bielsko-Biała, Polska 240489564 i dokonanie wpisu: RMR MAREK I JAROSŁAW MUŚ SPÓŁKA JAWNA, Bielsko-Biała, Polska 240489564

10614 2011 10 06 A. Wprowadzono zmianę uprawnionego przez wykreślenie wpisu: "KALMET" Sp. z o.o., Gliwice, Polska 276912224 i dokonanie wpisu: KALMET SPÓŁKA AKCYJNA, Gliwice, Polska 273296760

11003 2012 02 01 D. Dokonano wpisu: „W dniu 21 grudnia 2011 r. do Urzędu Patentowego RP wpłynął wniosek o dokonanie w rejestrze wzorów przemysłowych wpisu informacji o zajęciu przedmiotowego prawa z rejestracji (sygn. KM 29566/11).”

11074 2011 10 04 A. Wprowadzono zmianę uprawnionego przez wykreślenie wpisu: Zakład Ceramiki Sanitarnej Stanisław Hybner, Środa Wlkp, Polska 311516510 i dokonanie wpisu: "HYBNER" A.HYBNER, S.HYBNER, L.HYBNER -MYSZA SPÓŁKA JAWNA, Środa Wielkopolska, Polska 300462228

11074 2011 10 04 A. Wprowadzono zmianę uprawnionego przez wykreślenie wpisu: "HYBNER" A.HYBNER, S.HYBNER, L.HYBNER -MYSZA SPÓŁKA JAWNA, Środa Wielkopolska, Polska 300462228 i dokonanie wpisu: "HYBNER" SPÓŁKA AKCYJNA, Środa Wielkopolska, Polska 300462228

11074 2011 10 04 A. Wprowadzono zmianę uprawnionego przez wykreślenie wpisu: "HYBNER" SPÓŁKA AKCYJNA, Środa Wielkopolska, Polska 300462228 i dokonanie wpisu: "HYBNER" SPÓŁKA AKCYJNA, Kijewo, Polska 300462228

11075 2011 10 04 A. Wprowadzono zmianę uprawnionego przez wykreślenie wpisu: Zakład Ceramiki Sanitarnej Stanisław Hybner, Środa Wlkp, Polska 311516510 i dokonanie wpisu: "HYBNER" A.HYBNER, S.HYBNER, L.HYBNER -MYSZA SPÓŁKA JAWNA, Środa Wielkopolska, Polska 300462228

11075 2011 10 04 A. Wprowadzono zmianę uprawnionego przez wykreślenie wpisu: "HYBNER" A.HYBNER, S.HYBNER, L.HYBNER -MYSZA SPÓŁKA JAWNA, Środa Wielkopolska, Polska 300462228 i dokonanie wpisu: "HYBNER" SPÓŁKA AKCYJNA, Środa Wielkopolska, Polska 300462228

11075 2011 10 04 A. Wprowadzono zmianę uprawnionego przez wykreślenie wpisu: "HYBNER" SPÓŁKA AKCYJNA, Środa Wielkopolska, Polska 300462228 i dokonanie wpisu: "HYBNER" SPÓŁKA AKCYJNA, Kijewo, Polska 300462228

11079 2011 10 04 A. Wprowadzono zmianę uprawnionego przez wykreślenie wpisu: Zakład Ceramiki Sanitarnej Stanisław Hybner, Środa Wlkp, Polska 311516510 i dokonanie wpisu: "HYB-

NER" A.HYBNER, S.HYBNER, L.HYBNER -MYSZA SPÓŁKA JAWNA, Środa Wielkopolska, Polska 300462228

11079 2011 10 04 A. Wprowadzono zmianę uprawnionego przez wykreślenie wpisu: "HYBNER" A.HYBNER, S.HYBNER, L.HYBNER -MYSZA SPÓŁKA JAWNA, Środa Wielkopolska, Polska 300462228 i dokonanie wpisu: "HYBNER" SPÓŁKA AKCYJNA, Środa Wielkopolska, Polska 300462228

11079 2011 10 04 A. Wprowadzono zmianę uprawnionego przez wykreślenie wpisu: "HYBNER" SPÓŁKA AKCYJNA, Środa Wielkopolska, Polska 300462228 i dokonanie wpisu: "HYBNER" SPÓŁKA AKCYJNA, Kijewo, Polska 300462228

11082 2011 10 04 A. Wprowadzono zmianę uprawnionego przez wykreślenie wpisu: Zakład Ceramiki Sanitarnej Stanisław Hybner, Środa Wlkp, Polska 311516510 i dokonanie wpisu: "HYBNER" A.HYBNER, S.HYBNER, L.HYBNER -MYSZA SPÓŁKA JAWNA, Środa Wielkopolska, Polska 300462228

11082 2011 10 04 A. Wprowadzono zmianę uprawnionego przez wykreślenie wpisu: "HYBNER" A.HYBNER, S.HYBNER, L.HYBNER -MYSZA SPÓŁKA JAWNA, Środa Wielkopolska, Polska 300462228 i dokonanie wpisu: "HYBNER" SPÓŁKA AKCYJNA, Środa Wielkopolska, Polska 300462228

11082 2011 10 04 A. Wprowadzono zmianę uprawnionego przez wykreślenie wpisu: "HYBNER" SPÓŁKA AKCYJNA, Środa Wielkopolska, Polska 300462228 i dokonanie wpisu: "HYBNER" SPÓŁKA AKCYJNA, Kijewo, Polska 300462228

11089 2011 10 04 A. Wprowadzono zmianę uprawnionego przez wykreślenie wpisu: Zakład Ceramiki Sanitarnej Stanisław Hybner, Środa Wlkp, Polska 311516510 i dokonanie wpisu: "HYBNER" A.HYBNER, S.HYBNER, L.HYBNER -MYSZA SPÓŁKA JAWNA, Środa Wielkopolska, Polska 300462228

11089 2011 10 04 A. Wprowadzono zmianę uprawnionego przez wykreślenie wpisu: "HYBNER" A.HYBNER, S.HYBNER, L.HYBNER-MYSZA SPÓŁKA JAWNA, Środa Wielkopolska, Polska 300462228 i dokonanie wpisu: "HYBNER" SPÓŁKA AKCYJNA, Środa Wielkopolska, Polska 300462228

11089 2011 10 04 A. Wprowadzono zmianę uprawnionego przez wykreślenie wpisu: "HYBNER" SPÓŁKA AKCYJNA, Środa Wielkopolska, Polska 300462228 i dokonanie wpisu: "HYBNER" SPÓŁKA AKCYJNA, Kijewo, Polska 300462228

11647 2011 09 26 A. Wprowadzono zmianę uprawnionego przez wykreślenie wpisu: Dudek Michał, Częstochowa, Polska 82062602516 i dokonanie wpisu: PRZEDSIĘBIORSTWO "POLMOS" BIAŁYSTOK SPÓŁKA AKCYJNA, Białystok, Polska 012057574

12355 2011 10 06 A. Wprowadzono zmianę uprawnionego przez wykreślenie wpisu: "KALMET" Sp. z o.o., Gliwice, Polska 276912224 i dokonanie wpisu: KALMET SPÓŁKA AKCYJNA, Gliwice, Polska 273296760

12379 2011 10 06 A. Wprowadzono zmianę uprawnionego przez wykreślenie wpisu: "KALMET" Sp. z o.o., Gliwice, Polska 276912224 i dokonanie wpisu: KALMET SPÓŁKA AKCYJNA, Gliwice, Polska 273296760

12404 2012 02 01 D. Dokonano wpisu: „W dniu 21 grudnia 2011 r. do Urzędu Patentowego RP wpłynął wniosek o dokonanie w rejestrze wzorów przemysłowych wpisu informacji o zajęciu przedmiotowego prawa z rejestracji (sygn. KM 29566/11).”

12438 2012 02 01 D. Dokonano wpisu: „W dniu 21 grudnia 2011 r. do Urzędu Patentowego RP wpłynął wniosek o dokonanie w rejestrze wzorów przemysłowych wpisu informacji o zajęciu przedmiotowego prawa z rejestracji (sygn. KM 29566/11).”

13497 2012 02 01 D. Dokonano wpisu: „W dniu 21 grudnia 2011 r. do Urzędu Patentowego RP wpłynął wniosek o dokonanie w rejestrze wzorów przemysłowych wpisu informacji o zajęciu przedmiotowego prawa z rejestracji (sygn. KM 29566/11).”

13765 2011 09 15 A. Wprowadzono zmianę uprawnionego przez wykreślenie wpisu: Andrzej Stanisławski, Warszawa, Polska i dokonanie wpisu: Stanisławska Bożena, Warszawa, Polska

14011 2011 10 26 A. Wprowadzono zmianę uprawnionego przez wykreślenie wpisu: Mazurskie Meble Trading Sp. z o.o., Olsztyn, Polska 631506567 i dokonanie wpisu: "KRIS- MAR" K.GÓJSKA, M.FIŁONOWICZ SPÓŁKA JAWNA, GRONOWO GÓRNE, Polska 170229660

15150 2011 10 04 A. Wprowadzono zmianę uprawnionego przez wykreślenie wpisu: APART Sp. z o.o., Suchy Las k. Poznań, Polska 634247310 i dokonanie wpisu: INWEST AP SPÓŁKA Z OGRANICZONĄ ODPOWIEDZIALNOŚCIĄ, Suchy Las, Polska 634392383

15151, 15152, 15153, 15154 2011 10 03 A. Wprowadzono zmianę uprawnionego przez wykreślenie wpisu: APART Sp. z o.o., Suchy Las k. Poznań, Polska 634247310 i dokonanie wpisu: INWEST AP SPÓŁKA Z OGRANICZONĄ ODPOWIEDZIALNOŚCIĄ, Suchy Las, Polska 634392383

15155, 15156, 15157 2011 10 04 A. Wprowadzono zmianę uprawnionego przez wykreślenie wpisu: APART Sp. z o.o., Suchy Las k. Poznań, Polska 634247310 i dokonanie wpisu: INWEST AP SPÓŁKA Z OGRANICZONĄ ODPOWIEDZIALNOŚCIĄ, Suchy Las, Polska 634392383

15206 2011 10 06 A. Wprowadzono zmianę uprawnionego przez wykreślenie wpisu: KALMET Sp. z o.o., Gliwice, Polska 276912224 i dokonanie wpisu: KALMET SPÓŁKA AKCYJNA, Gliwice, Polska 273296760

15235, 15236, 15237, 15238, 15239 2011 10 04 A. Wprowadzono zmianę uprawnionego przez wykreślenie wpisu: APART Sp. z o.o., Suchy Las k. Poznań, Polska 634247310 i dokonanie wpisu: INWEST AP SPÓŁKA Z OGRANICZONĄ ODPOWIEDZIALNOŚCIĄ, Suchy Las, Polska 634392383

15260 2011 09 15 A. Wprowadzono zmianę uprawnionego przez wykreślenie wpisu: Andrzej Stanisławski, Warszawa, Polska i dokonanie wpisu: Stanisławska Bożena, Warszawa, Polska

15281 2011 10 04 A. Wprowadzono zmianę uprawnionego przez wykreślenie wpisu: APART SPÓŁKA Z OGRANICZONĄ ODPOWIEDZIALNOŚCIĄ, Suchy Las k. Poznań, Polska 634247310 i dokonanie wpisu: INWEST AP SPÓŁKA Z OGRANICZONĄ ODPOWIEDZIALNOŚCIĄ, Suchy Las, Polska 634392383

15283, 15284, 15285, 15286, 15287 2011 10 04 A. Wprowadzono zmianę uprawnionego przez wykreślenie wpisu: APART Sp. z o.o., Suchy Las k. Poznań, Polska 634247310 i dokonanie wpisu: INWEST AP SPÓŁKA Z OGRANICZONĄ ODPOWIEDZIALNOŚCIĄ, Suchy Las, Polska 634392383

15288, 15289, 15290, 15291, 15292 2011 10 04 A. Wprowadzono zmianę uprawnionego przez wykreślenie wpisu: APART Sp. z o.o., Suchy Las k. Poznań, Polska 634247310 i dokonanie wpisu: INWEST AP SPÓŁKA Z OGRANICZONĄ ODPOWIEDZIALNOŚCIĄ, Suchy Las, Polska 634392383

15293, 15294, 15295, 15296, 15297, 15298 2011 10 04 A. Wprowadzono zmianę uprawnionego przez wykreślenie wpisu: APART Sp. z o.o., Suchy Las k. Poznań, Polska 634247310 i dokonanie wpisu: INWEST AP SPÓŁKA Z OGRANICZONĄ ODPOWIEDZIALNOŚCIĄ, Suchy Las, Polska 634392383

15332, 15333, 15334, 15335, 15336 2011 10 05 A. Wprowadzono zmianę uprawnionego przez wykreślenie wpisu: APART Sp. z o.o., Suchy Las k. Poznań, Polska 634247310 i dokonanie wpisu: INWEST AP SPÓŁKA Z OGRANICZONĄ ODPOWIEDZIALNOŚCIĄ, Suchy Las, Polska 634392383

15337, 15338, 15339, 15340, 15341, 15342 2011 10 05 A. Wprowadzono zmianę uprawnionego przez wykreślenie wpisu: APART Sp. z o.o., Suchy Las k. Poznań, Polska 634247310 i dokonanie wpisu: INWEST AP SPÓŁKA Z OGRANICZONĄ ODPOWIEDZIALNOŚCIĄ, Suchy Las, Polska 634392383

15347, 15348, 15349, 15350, 15351 2011 10 05 A. Wprowadzono zmianę uprawnionego przez wykreślenie wpisu: APART Sp. z o.o., Suchy Las k. Poznań, Polska 634247310 i dokonanie wpisu: INWEST AP SPÓŁKA Z OGRANICZONĄ ODPOWIEDZIALNOŚCIĄ, Suchy Las, Polska 634392383

15352, 15353, 15354, 15355, 15356 2011 10 05 A. Wprowadzono zmianę uprawnionego przez wykreślenie wpisu: APART Sp. z o.o., Suchy Las k. Poznań, Polska 634247310 i dokonanie wpisu: INWEST AP SPÓŁKA Z OGRANICZONĄ ODPOWIEDZIALNOŚCIĄ, Suchy Las, Polska 634392383

15357, 15358, 15359 2011 10 07 A. Wprowadzono zmianę uprawnionego przez wykreślenie wpisu: APART Sp. z o.o., Suchy Las k. Poznań, Polska 634247310 i dokonanie wpisu: INWEST AP SPÓŁKA Z OGRANICZONĄ ODPOWIEDZIALNOŚCIĄ, Suchy Las, Polska 634392383

15361 2011 10 07 A. Wprowadzono zmianę uprawnionego przez wykreślenie wpisu: APART Sp. z o.o., Suchy Las k. Poznań, Polska 634247310 i dokonanie wpisu: INWEST AP SPÓŁKA Z OGRANICZONĄ ODPOWIEDZIALNOŚCIĄ, Suchy Las, Polska 634392383

15372, 15373 2011 10 07 A. Wprowadzono zmianę uprawnionego przez wykreślenie wpisu: APART Sp. z o.o., Suchy Las k. Poznań, Polska 634247310 i dokonanie wpisu: INWEST AP SPÓŁKA Z OGRANICZONĄ ODPOWIEDZIALNOŚCIĄ, Suchy Las, Polska 634392383

15375 2011 10 07 A. Wprowadzono zmianę uprawnionego przez wykreślenie wpisu: APART SPÓŁKA Z OGRANICZONĄ ODPOWIEDZIALNOŚCIĄ, Suchy Las k. Poznań, Polska 634247310 i dokonanie wpisu: INWEST AP SPÓŁKA Z OGRANICZONĄ ODPOWIEDZIALNOŚCIĄ, Suchy Las, Polska 634392383

15377, 15378, 15379, 15380 2011 10 07 A. Wprowadzono zmianę uprawnionego przez wykreślenie wpisu: APART SPÓŁKA Z OGRANICZONĄ ODPOWIEDZIALNOŚCIĄ, Suchy Las k. Poznań, Polska 634247310 i dokonanie wpisu: INWEST AP SPÓŁKA Z OGRANICZONĄ ODPOWIEDZIALNOŚCIĄ, Suchy Las, Polska 634392383

15381, 15382, 15383 2011 10 11 A. Wprowadzono zmianę uprawnionego przez wykreślenie wpisu: APART SPÓŁKA Z OGRANICZONĄ ODPOWIEDZIALNOŚCIĄ, Suchy Las k. Poznań, Polska 634247310 i dokonanie wpisu: INWEST AP SPÓŁKA Z OGRANICZONĄ ODPOWIEDZIALNOŚCIĄ, Suchy Las, Polska 634392383

15384, 15385, 15386, 15387 2011 10 11 A. Wprowadzono zmianę uprawnionego przez wykreślenie wpisu: APART Sp. z o.o., Suchy Las k. Poznań, Polska 634247310 i dokonanie wpisu: INWEST AP SPÓŁKA Z OGRANICZONĄ ODPOWIEDZIALNOŚCIĄ, Suchy Las, Polska 634392383

15388 2011 10 11 A. Wprowadzono zmianę uprawnionego przez wykreślenie wpisu: APART SPÓŁKA Z OGRANICZONĄ ODPOWIEDZIALNOŚCIĄ, Suchy Las k. Poznań, Polska 634247310 i dokonanie wpisu: INWEST AP SPÓŁKA Z OGRANICZONĄ ODPOWIEDZIALNOŚCIĄ, Suchy Las, Polska 634392383

15421 2011 10 06 A. Wprowadzono zmianę uprawnionego przez wykreślenie wpisu: "KALMET" Spółka z ograniczoną odpowiedzialnością, Gliwice, Polska 276912224 i dokonanie wpisu: KALMET SPÓŁKA AKCYJNA, Gliwice, Polska 273296760

15499, 15500, 15501, 15502, 15503 2011 10 11 A. Wprowadzono zmianę uprawnionego przez wykreślenie wpisu: APART Sp. z o.o., Suchy Las k. Poznań, Polska 634247310 i dokonanie wpisu: INWEST AP SPÓŁKA Z OGRANICZONĄ ODPOWIEDZIALNOŚCIĄ, Suchy Las, Polska 634392383

15504, 15505, 15506, 15507, 15508 2011 10 11 A. Wprowadzono zmianę uprawnionego przez wykreślenie wpisu: APART Sp. z o.o., Suchy Las k. Poznań, Polska 634247310 i dokonanie wpisu: INWEST AP SPÓŁKA Z OGRANICZONĄ ODPOWIEDZIALNOŚCIĄ, Suchy Las, Polska 634392383

15509, 15510 2011 10 11 A. Wprowadzono zmianę uprawnionego przez wykreślenie wpisu: APART Sp. z o.o., Suchy Las k. Poznań, Polska 634247310 i dokonanie wpisu: INWEST AP SPÓŁKA Z OGRANICZONĄ ODPOWIEDZIALNOŚCIĄ, Suchy Las, Polska 634392383

15511, 15512, 15513, 15514, 15515 2011 10 12 A. Wprowadzono zmianę uprawnionego przez wykreślenie wpisu: APART Sp. z o.o., Suchy Las k. Poznań, Polska 634247310 i dokonanie wpisu: INWEST AP SPÓŁKA Z OGRANICZONĄ ODPOWIEDZIALNOŚCIĄ, Suchy Las, Polska 634392383

15516, 15517, 15518, 15519, 15520 2011 10 12 A. Wprowadzono zmianę uprawnionego przez wykreślenie wpisu: APART Sp. z o.o., Suchy Las k. Poznań, Polska 634247310 i dokonanie wpisu: INWEST AP SPÓŁKA Z OGRANICZONĄ ODPOWIEDZIALNOŚCIĄ, Suchy Las, Polska 634392383

15521, 15522 2011 10 12 A. Wprowadzono zmianę uprawnionego przez wykreślenie wpisu: APART Sp. z o.o., Suchy Las k. Poznań, Polska 634247310 i dokonanie wpisu: INWEST AP SPÓŁKA Z OGRANICZONĄ ODPOWIEDZIALNOŚCIĄ, Suchy Las, Polska 634392383

89

DECYZJE STWIERDZAJĄCE WYGAŚNIĘCIE DECYZJI O UDZIELENIU PRAWA Z REJESTRACJI

Poniższe zestawienie zawiera numer zgłoszenia wzoru przemysłowego.

17447	17450	17454
17449	17452	

90

DECYZJE O UNIEWAŻNIENIU PRAWA Z REJESTRACJI

Poniższe zestawienie zawiera kolejno: numer rejestracji wzorów przemysłowych, datę unieważnienia prawa z rejestracji oraz treść decyzji.

6182	2009-06-09	unieważniono prawo z rejestracji wzoru przemysłowego.
7186	2010-07-21	unieważniono prawo z rejestracji wzoru przemysłowego.
11779	2011-05-26	unieważniono prawo z rejestracji wzoru przemysłowego.
12518	2011-06-06	unieważniono prawo z rejestracji wzoru przemysłowego.
12674	2011-02-16	unieważniono prawo z rejestracji wzoru przemysłowego.
12755	2011-02-16	unieważniono prawo z rejestracji wzoru przemysłowego.
13592	2011-01-21	unieważniono prawo z rejestracji wzoru przemysłowego.
13602	2011-01-21	unieważniono prawo z rejestracji wzoru przemysłowego.

91

DECYZJE O WYGAŚNIĘCIU PRAWA Z REJESTRACJI

Poniższe zestawienie zawiera kolejno: numer rejestracji wzorów przemysłowych i datę wygaśnięcia prawa z rejestracji.

7690	2009 07 19	7826	2009 07 15
7764	2009 07 15	7827	2009 07 15
7770	2009 07 14	7938	2009 07 13
7771	2009 07 15	7939	2009 07 13
7776	2009 07 14	7940	2009 07 13
7779	2009 07 15	7941	2009 07 13
7780	2009 07 14	7942	2009 07 13
7784	2009 07 14	8247	2009 07 16
7805	2008 06 23		

D. ZNAKI TOWAROWE

Cyfrowe kody identyfikacyjne (wg normy WIPO ST. 60), które poprzedzają informacje o dokonanej rejestracji oznaczają:

- (111) – numer prawa ochronnego
- (151) – data wydania decyzji o udzieleniu prawa ochronnego
- (210) – numer zgłoszenia
- (220) – data zgłoszenia (w przypadku konwersji – oznaczono literą K – jest to data od której liczy się okres ochrony na terenie Polski)
- (441) – data ogłoszenia o zgłoszeniu
- (510) – wykaz towarów
- (511) – klasy towarowe
- (531) – symbol klasyfikacji elementów graficznych znaku
- (540) – określenie znaku towarowego ze wskazaniem kolorów
- (551) – wskazanie kategorii znaku towarowego lub udzielonego prawa jeżeli dotyczy wspólnego prawa ochronnego, wspólnego znaku towarowego albo wspólnego znaku towarowego gwarancyjnego
- (732) – nazwisko i imię lub nazwę uprawnionego, jego miejsce zamieszkania lub siedzibę oraz kod kraju

92

REJESTRACJA

(od nr 240 941 do nr 241 680)

(111) **240941** (220) 2007 12 27 (210) 334645
 (151) 2011 07 21 (441) 2008 03 31
 (732) Beauty In Spółka z ograniczoną odpowiedzialnością,
 Łódź, PL.
 (540) paznokcie & spa
 (510), (511) **16** czasopisma, **35** reklama i informacja o działalności
 gospodarczej.

(111) **240942** (220) 2008 10 02 (210) 346926
 (151) 2011 09 20 (441) 2009 01 05
 (732) MONTENEGRO Monika Saśanin, Łódź, PL.
 (540)



Kolor znaku: czarny, szary
 (531) 18.2.1, 26.2.1, 27.5.1, 29.1.12
 (510), (511) **25** odzież, skarpety, krawaty, nakrycia głowy.

(111) **240943** (220) 2008 11 22 (210) 348930
 (151) 2011 08 10 (441) 2009 03 02
 (732) ELOGIC A/S, Viby J, DK.
 (540) ELOGIC
 (510), (511) **09** urządzenia i przyrządy naukowe, nautyczne, hydro-
 graficzne, miernicze oraz uczące, szafy automatyczne na monety
 i mechanizmy do nich, **37** konstrukcje budowlane; naprawy; serwis
 instalacyjny.

(111) **240944** (220) 2009 05 18 (210) 356013
 (151) 2011 09 15 (441) 2009 08 31

(732) Indywidualna Specjalistyczna Praktyka Lekarska lek. med.
 Krzysztof Dziedzic, Warszawa, PL.

(540) PRO ARTE MEDICA
 (510), (511) **35** reklama, reklama za pośrednictwem sieci komputero-
 wej, wynajmowanie urządzeń i wyposażenia biurowego, zaopatrze-
 nie osób trzecich-zakupy produktów i usług dla osób trzecich, pro-
 mocje sprzedaży dla osób trzecich, badania marketingowe, badania
 rynku, **44** opieka zdrowotna, placówki opieki medycznej niehospi-
 talizacyjne, kliniki medyczne, chiropraktyka, fizjoterapia, fizykoter-
 apia, usługi w zakresie masaży, usługi pomocy medycznej, szpitale,
 wynajmowanie i wypożyczanie pomieszczeń i urządzeń gabinetów
 lekarskich oraz placówek opieki medycznej.

(111) **240945** (220) 2009 06 15 (210) 357044
 (151) 2011 07 19 (441) 2009 09 28

(732) MICROSOFT SPÓŁKA Z OGRANICZONĄ
 ODPOWIEDZIALNOŚCIĄ, Warszawa, PL.
 (540) TWÓJ KOMPUTER. TO PROSTE
 (510), (511) **09** oprogramowanie systemów operacyjnych, oprogra-
 mowanie komputerowe dla sieci i usług, oprogramowanie zabezpie-
 czające i do identyfikacji użytkownika, oprogramowanie komputero-
 we dla autorów oprogramowania do tworzenia, edycji i testowania
 innych programów komputerowych i witryn internetowych, progra-
 my kompilujące, programy edytujące, programy usuwające błędy
 i programy użytkowe do tworzenia innych programów komputero-
 wych, oprogramowanie do odbioru, odtwarzania, przechowywa-
 nia i organizacji utworów opublikowanych w formie elektronicznej,
 oprogramowanie komputerowe służące do instalacji i konfiguracji
 modemów, oprogramowanie komputerowe używane do projekto-
 wania i opracowywania modemów komputerowych, oprogramowa-
 nie komputerowe do uwierzytelniania użytkownika, zabezpieczenia
 i wymiany podpisów i kluczy oraz wymiany danych, oprogramowa-
 nie komputerowe do opracowywania innego oprogramowania kom-
 puterowego, odbiorniki telewizyjne, komputery i bezprzewodowe
 urządzenia telefoniczne dające dostęp do sieci kablowych, sterowni-
 ki telewizji kablowej, zdalnie sterowane urządzenia do telewizorów,
 komputerów i odtwarzaczy DVD, anteny satelitarne, anteny i zdalne

urządzenia sterujące do tych anten, telefony, telefony komórkowe, pagery i radia, tunery stereo, wzmacniacze, odbiorniki, odtwarzacze CD, odtwarzacze DVD i głośniki, urządzenia do nagrywania i odtwarzania wideo, monitory i wyświetlacze do tych urządzeń, urządzenia do gier wideo używane w telewizorach, sprzęt komputerowy, interaktywne urządzenia do gier wideo złożone ze sprzętu i oprogramowania komputerowego a także z akcesoriów, a mianowicie konsole do gry, sterowniki do gry i oprogramowanie komputerowe do obsługi sterowników do gry, napędy DVD, jednostki rozszerzające pamięć do konsoli do gier wideo, przewody wideo do zastosowania w konsolach do gier wideo, komputery ręczne, przeglądarka do przeglądania w odbiorniku telewizyjnym obrazów cyfrowych przechowywanych na dysku, myszy komputerowe, manipulatory kulowe, klawiatury, joysticki i kierownice do sterowania grami komputerowymi, **16** papier, tektura i wyroby z tych materiałów, materiały reklamowe, broszury, informatory, druki, poradniki, **35** organizowanie i prowadzenie wystaw, pokazów handlowych i konferencji biznesowych, wprowadzanie informacji do komputerowej bazy danych, konsultacje biznesowe i doradztwo w zarządzaniu on-line za pośrednictwem Internetu, usługi reklamy, promocja on-line, publikacje reklamowe, materiały pomocnicze jako instrukcje obsługi, promocja produktów edukacyjnych i językowych, zamawianie on-line książek i publikacji oraz gier i zabawek, świadczenie usług marketingowych w zakresie promocji towarów i usług dla innych za pośrednictwem sieci komputerowych, sieci bezprzewodowych i Internetu, świadczenie usług reklamowych w zakresie promocji towarów i usług dla innych za pośrednictwem sieci komputerowych, sieci bezprzewodowych i Internetu, rozpowszechnianie reklamy na rzecz innych podmiotów pocztą elektroniczną, za pośrednictwem sieci komputerowych, sieci bezprzewodowych i Internetu, pomoc w zarządzaniu działalnością gospodarczą, reklama w trybie on-line, usługi agencji reklamowej, usługi komputerowych baz danych; usługi badania opinii publicznych i sondaży, **38** stałe dostarczanie informacji biznesowych za pośrednictwem Internetu.

(111) **240946** (220) 2009 06 22 (210) 357347
 (151) 2011 08 04 (441) 2009 09 28
 (732) „JUMBO-POL” FIRMA PRODUKCYJNO-HANDLOWA HANNA TATARKIEWICZ-JESKE, Poznań, PL.
 (540)



Kolor znaku: czerwony, jasnoczerwony, czarny, szary

(531) 26.4.3, 26.4.9, 27.5.1, 29.1.13

(510), (511) **35** usługi prowadzenie sklepów detalicznych i hurtowni w zakresie sprzedaży artykułów budowlanych służących do wyposażenia łazienek w tym okładziny kamienne, płytki ceramiczne, granitogresy, kleje i zaprawy budowlane, wyroby budowlane szklane, porcelanowe i ceramiczne, drewno obrobione, urządzenia sanitarne, armatura łazienkowa, kabiny prysznicowe i drzwi do kabin prysznicowych, akcesoria łazienkowe metalowe, drewniane i plastikowe, meble łazienkowe metalowe, drewniane i drewnopodobne, listwy łazienkowe metalowe i plastikowe, płytki do wykładania basenów, **36** usługi w zakresie pośrednictwa w obrocie nieruchomościami, obrót nieruchomościami polegający na kupnie i sprzedaży nieruchomości, wynajem i zarządzanie nieruchomościami dzierżawionymi, **37** usługi budowlane związane ze wznoszeniem budynków mieszkalnych i niemieszkalnych, rozbiórką i burzeniem obiektów budowlanych, budową dróg i autostrad, wykonywaniem robót budowlanych wykończeniowych takich jak tynkowanie, posadzkarstwo, malowanie, **39** usługi w zakresie magazynowania i składowania towarów.

(111) **240947** (220) 2009 06 22 (210) 357348
 (151) 2011 08 04 (441) 2009 09 28
 (732) „JUMBO-POL” FIRMA PRODUKCYJNO-HANDLOWA HANNA TATARKIEWICZ-JESKE, Poznań, PL.
 (540) jumbo-pol

(510), (511) **35** usługi prowadzenie sklepów detalicznych i hurtowni w zakresie sprzedaży artykułów budowlanych służących do wyposażenia łazienek w tym okładziny kamienne, płytki ceramiczne, granitogresy, kleje i zaprawy budowlane, wyroby budowlane szklane,

porcelanowe i ceramiczne, drewno obrobione, urządzenia sanitarne, armatura łazienkowa, kabiny prysznicowe i drzwi do kabin prysznicowych, akcesoria łazienkowe metalowe, drewniane i plastikowe, meble łazienkowe metalowe, drewniane i drewnopodobne, listwy łazienkowe metalowe i plastikowe, płytki do wykładania basenów, **36** usługi w zakresie pośrednictwa w obrocie nieruchomościami, obrót nieruchomościami polegający na kupnie i sprzedaży nieruchomości, wynajem i zarządzanie nieruchomościami dzierżawionymi, **37** usługi budowlane związane ze wznoszeniem budynków mieszkalnych i niemieszkalnych, rozbiórką i burzeniem obiektów budowlanych, budową dróg i autostrad, wykonywaniem robót budowlanych wykończeniowych takich jak tynkowanie, posadzkarstwo, malowanie, **39** usługi w zakresie magazynowania i składowania towarów.

(111) **240948** (220) 2009 07 13 (210) 358180
 (151) 2011 07 13 (441) 2009 10 26
 (732) „BIGMAR” Przemysław Kościński, Sosnowiec, PL.
 (540)



Kolor znaku: biały, zielony i odcienie, czerwony i odcienie, żółty

(531) 25.12.25, 26.11.2, 26.11.13, 27.5.1, 29.1.14

(510), (511) **03** alkalia lotne [amoniak] używane jako detergent, alun po goleniu antyseptyczny, antyperspiranty [środki przeciwpotowe], antypoślizgowy wosk do podłóg, aromaty [olejki aromatyczne], aromaty do ciastek [olejki eteryczne], aromaty do napojów [olejki eteryczne], barwniki do celów kosmetycznych, bursztyn [do wyrobów perfumeryjnych], chemiczne produkty do ożywiania kolorów do użytku domowego [pranie], chusteczki nasączone płynem kosmetycznym, detergenty inne niż używane w procesach produkcyjnych oraz inne niż do celów medycznych, dezodoranty do użytku osobistego [wyroby perfumeryjne], drewno zapachowe, ekstrakty kwiatowe do perfum, esencja anyżu, esencje eteryczne, esencje miętowe, farbki do bielizny, farbki stosowane w pralnictwie, farby do brody, farby do włosów, geraniol, heliotropina, jonon [wyroby perfumeryjne], jubilerski róż polski, kadzidełka, kadzidła, kamień do polerowania, kleje do mocowania rzęs sztucznych, kleje do przymocowywania sztucznych włosów, kora mydłoki (kwilai) do prania, korund [ścierniwo], kosmetyki dla zwierząt, kosmetyki do brwi, kreda czyszcząca, kreda do czyszczenia, kreda malarska, kremy do polerowania, kremy do zwierzęcej skóry [pasty], krochmal [apretura], krochmal do celów pralniczych, kwiaty jako baza do perfum, lakiery do paznokci, lakiery do włosów, lotony do celów kosmetycznych, ług sodowy, łupki polskie, materiały przyklepne do celów kosmetycznych, materiały ściernie, mieszaniny zapachowe, mięta do wyrobów perfumeryjnych, mydełka, mydła, mydła dezodoryzujące, mydła dezynfekujące, mydła do ożywiania koloru tkanin, mydła lecznicze, mydła migdałowe, mydła przeciwpotowe, mydło do golenia, mydło migdałowe, neutralizatory do trwałej ondulacji, odbarwiacze wybielacze do celów kosmetycznych, odświeżacze do ust w aerozolu, oleje czyszczące, olejek bergamotowy, olejek jaśminowy, olejek lawendowy, olejek migdałowy, olejek różany, olejek terpentynowy [preparat odtłuszczający], olejek wintergrinowy, olejki do celów kosmetycznych, olejki do celów perfumeryjnych, olejki esencjonalne, olejki eteryczne cytrynowe, olejki eteryczne z drzewa cedrowego, olejki toaletowe, ołówki [kredki] kosmetyczne, ołówki do brwi, ozdoby do celów kosmetycznych-kalkomanie, papier do polerowania, papier polerujący, papier szklany [ścierniwo], papier ścierny, pasty do butów, pasty do pasków do ostrzenia brzytwy, pasty do podłogi i mebli, pasty do podłóg [preparaty do zmywania], pasty do skór zwierzęcych, patyczki z waty do celów kosmetycznych, perfumy, piżmo [perfumeria], płótno szklane, płótno szmerglowe, płótno ściernie, płyny antypoślizgowe do podłóg, płyny do pielęgnacji włosów, płyny do spryskiwania szyb, płyny po goleniu, podchlonek potasu, pomadki do ust, po-

piół wulkaniczny do czyszczenia, powietrze sprężone w puszcze do czyszczenia i odkurzenia, preparaty antystatyczne do celów domowych, preparaty do czyszczenia, preparaty do czyszczenia papierowych tapet, preparaty do czyszczenia protez zębowych, preparaty do czyszczenia rur odpływowych, preparaty do kręcenia włosów, preparaty do krochmalenia, preparaty do makijażu, preparaty do mycia, preparaty do nabłyszczania liści roślin, preparaty do odbarbiania, preparaty do odłuszczenia skóry, preparaty w procesach produkcyjnych, preparaty do odrywania [perfumy], preparaty do pielęgnacji jamy ustnej nie do celów leczniczych, preparaty do pielęgnacji paznokci, preparaty do polerowania, preparaty do polerowania protez dentystycznych, preparaty do polerowania protez zębowych, preparaty do prania, preparaty z dodatkiem mydła do prania, preparaty do prania chemicznego, preparaty do przetykania rur odpływowych, preparaty do szorowania podłóg, preparaty do usuwania farb, preparaty do usuwania kamienia kotłowego dla gospodarstwa domowego, preparaty do usuwania rdzy, preparaty do wybielania zwierzęcej skóry, preparaty kosmetyczne do kąpiele, preparaty kosmetyczne do rzęs, produkty perfumeryjne, produkty toaletowe, przeciwpotowe mydła, puder do makijażu, pumeks, róż polerski jubilerski, rzęsy sztuczne, safrol, saszetki zapachowe do bielizny, skrobia do nadawania połysku [pranie], smoła szewska, soda krystaliczna do czyszczenia, soda wybielająca, sole do kąpiele do celów innych niż lecznicze, sole wybielające, szampony, szampony dla zwierząt domowych, szminki, sztuczne paznokcie, ściereczki nasączone detergentami do czyszczenia, środki chemiczne do ożywiania kolorów barwniki do użytku domowego [pranie], środki do czyszczenia zębów, środki do konserwacji skóry [pasty], środki do nadawania połysku, środki do namaczania bielizny, środki do ostrzenia, środki do polerowania, środki do szlifowania, środki do szorowania, środki do usuwania lakierów, środki do wyblyszczania stosowane w pralnictwie, środki do wygładzania stosowane w pralnictwie, środki do zmiękczenia tkanin, talk kosmetyczny, terpentyna [środek do wywabiania tłustych plam], terpeny [olejki aromatyczne], tlenek glinu [ścierniwo], tłuszcze do celów kosmetycznych, toniki kosmetyczne, tusze do rzęs, ultramaryna środek barwiący do bielizny, waciki [przybory toaletowe], wata do celów kosmetycznych, węgiel krzemowy [materiał ścierny], węgliki metali [ścierniwo], woda Javelle, woda kolońska, woda lawendowa, woda toaletowa, woda utleniona do celów kosmetycznych, woda zapachowa, wosk antypoślizgowy do podłóg, wosk do depilacji, wosk do obuwi, wosk do parkietów, wosk do podłóg, wosk do skór, wosk do włosów, wosk krawiecki, wosk polerski, wosk pralniczy, wosk szewski, woski do polerowania, woski do skóry wyprawionej, wybielacze stosowane w pralnictwie, wywabiacze plam, zestawy kosmetyków, zmywacze do paznokci, **05** biocydy, borowina do kąpiele, bransoletki przeciwreumatyczne, bransolety do celów leczniczych, buliony dla kultur bakteriologicznych, chleb dla diabetyków, chloroform, cukier mlekowy [laktaza], cukierki do celów leczniczych, czopki, detergenty do celów medycznych, dezodoranty inne niż do użytku osobistego, digitalina, dodatki do pasz do celów leczniczych, drewno cedrowe jako środek odstraszający owady, ekstrakty tytoniowe [owadobójcze], fungicydy, glicerofosfaty, gorczycowe plastry [synapizmy], hematogen, herbata dla astmatyków, herbata lecznicza, herbata odchudzająca do celów leczniczych, herbicydy, hydrastyna, hydrastynina, insektycydy, jalapa [wilec przeczyszczający], jodoform, jodyna, jujuba lecznicza, kadzidełka do odstraszania owadów, kalmel, karbonyl [środek przeciwpałoczywny], kąpiele lecznicze, kąpiele tlenowe, kokaina, koper włoski do celów leczniczych, kora chinowa do celów leczniczych, kora krotonowa, kurara, laktoza, laseczki siarkowe do dezynfekcji, lecznicze napary [nalewki], lepy na muchy, lotony dla psów, mentol, mleko białkowe, mleko słodowe do celów leczniczych, mleko w proszku dla niemowląt, muszka hiszpańska [proszek], nalewki do celów leczniczych, obrączki przeciwreumatyczne, odświeżacze do ubrań i tkanin, okłady, okłady gorczycowe, olej rycynowy do celów leczniczych, oleje lecznicze, oleje przeciw grom końskim, olejek z kopru do celów leczniczych, ołówki hemostatyczne, ołówki kaustyczne, ołówki przeciw brodawkom, ołówki przeciw migrenie, papier do okładów gorczycowych, papier do plastrów gorczycowych, papier przeciwmolowy, papierosy beztytoniowe do celów leczniczych, pestycydy, pijawki lekarskie, płyny do przemywania oczu, preparaty chemiczne do usuwania śnieci zbożowej, preparaty chemiczne do zwalczania chorób winorośli, preparaty chemiczne do zwalczania mączniaka zbożowego, preparaty czyszczące do szkieł kontaktowych, preparaty do niszczenia grzyba domowego, preparaty do sterylizacji, preparaty do sterylizacji gleby,

preparaty przeciw molom, preparaty terapeutyczne do kąpiele, produkty uboczne z procesu obróbki ziaren zbóż do celów leczniczych, proszek perski, rozpuszczalniki do usuwania plastrów samoprzylepnych, roztwory do szkieł kontaktowych, sole do kąpiele do celów leczniczych, sole do kąpiele mineralnych, sole sodowe do celów leczniczych, sole trzeźwiące, sole wód mineralnych, spoiwa do kopyt zwierzęcych, strychnina, substancje odżywcze dla mikroorganizmów, szarpie, środki chemiczne do zwalczania filoksery, środki chwastobójcze, środki dezynfekcyjne do toalet chemicznych, środki do oczyszczania powietrza, środki do odstraszania owadów, środki do tępienia larw, środki do tępienia much, środki do tępienia ślimaków, środki do zwalczania myszy, środki na odciski, środki odstraszające owady, środki przeciw poceniu się stóp, środki przeciw rozroczom, środki przeciw skrytopłciowym roślinom, środki przeciw szkodnikom, środki przeciw zrogowaceniom, środki wywołujące pęcherze, tłuszcz dojrski, tran, trociszki do odrywania, trutki na szczury, włókna roślin jadalnych [nie odżywcze], woda gulardowa, woda morską do kąpiele leczniczych, woda termalna, wody mineralne do celów leczniczych, wyroby cukiernicze do celów leczniczych, zioła do palenia do celów leczniczych, zioła lecznicze, żywność dla niemowląt, **39** frankowanie przesyłek pocztowych, holowanie, informacja o magazynowaniu, informacja o składowaniu, informacja o transporcie, informacja o ruchu drogowym, magazynowanie, maklerstwo transportowe, pakowanie produktów, pakowanie towarów, pilotowanie, pomoc w przypadku awarii pojazdów [holowanie], pośrednictwo w transporcie, przenoszenie, przewóz bagaży, przeprowadzki przewożenie ładunków, przewóz samochodami ciężarowymi, rezerwa transportu, rozładunek, składowanie, składowanie towarów, spedycja, transport i wyładunek odpadów, transport mebli, transport poprzez rurociągi, transport przedmiotów wartościowych, transport przedmiotów wartościowych samochodami opancerzonymi, transport samochodowy, transport sanitarny, transport, wyładunek i składowanie odpadów, turystyka [zwiedzanie], uruchamianie śluzy, usługi kierowcy, usługi kurierskie [listy lub towary], usługi nawigacji transportu, usługi osób towarzyszących, podróżnym, usługi taksówkowe, usługi transportowe autobusowe, wynajmowanie garaży, wynajmowanie magazynów, wynajmowanie miejsc na parkingi, wynajmowanie miejsc parkingowych, wypożyczanie bagażników dachowych, wypożyczanie ciężarówek, wypożyczanie kontenerów magazynowych, wypożyczanie pojazdów, wypożyczanie samochodów.

(111) **240949** (220) 2009 09 17 (210) 360622

(151) 2011 08 11 (441) 2009 12 21

(732) „ENERGO-TERM” TECHNIKA GRZEWCZA I UZDATNIANIE

WODY Krzysztof Greczkowski, Kraków, PL.

(540) ENERGOSOL

(510), (511) **09** urządzenia pomiarowe, sygnalizacyjne i kontrolne, urządzenia i przyrządy elektryczne przewodzące, transformujące, kontrolno-sterujące, komputery, oprogramowania komputerowe i sprzęt przetwarzający dane, urządzenia peryferyjne, urządzenia do czyszczenia powietrza, elektryczne elementy grzejne, oporniki elektryczne, zawory sterujące, urządzenia indukcyjne, elektryczne przełączniki, zawory, wskaźniki pozycyjne, oprogramowanie komputerowe, systemy sterowania klimatyzacją, sterowniki, sterowniki urządzeń, stacje pilotujące i sterownicze, przepływomierze, urządzenia do pomiaru poziomu płynów i nadajniki, monitory procesowe, nadajniki, czujniki, regulatory, przekaźniki, czujniki temperatury, zasilacze, wyłączniki przekaźnikowe, urządzenia elektryczne i elektroniczne, w tym sterowniki elektroniczne, termostaty, baterie słoneczne, instalacje elektryczne do sterowania procesami ogrzewania, urządzenia do wytwarzania, kontroli i regulacji ciepła i temperatury wody, **11** armatura do pieców, armatura bezpieczeństwa do urządzeń oraz instalacji wodnych i gazowych, bidety, bojler, grzejniki do centralnego ogrzewania, nawilżacze do grzejników centralnego ogrzewania, urządzenie do chlorowania basenów kąpielowych, chłodnice do cieczy, chłodnice do pieców, armatura i instalacje chłodnicze, komory chłodnicze, rekuperatory ciepła, wymienniki ciepła, zasobniki ciepła, dmuchawy, instalacje do dystrybucji wody, grzejniki elektryczne, elementy grzejne, fajerki grzejne, filtry jako części instalacji domowych lub przemysłowych, filtry powietrza do klimatyzacji, armatura regulacyjna i bezpieczeństwa do przewodów gazowych, armatura regulacyjna i bezpieczeństwa do urządzeń gazowych, bojler gazowe, generatory gazowe, kondensatory gazowe (inne niż części maszyn), urządzenia do oczyszczania gazu, palniki

gazowe, płuczki gazowe jako części instalacji gazowych, generatory gazu, generatory pary (inne niż części maszyn), urządzenia i instalacje do gotowania, grzałki nurnikowe, elementy grzejne, grzejniki, zaślepki do grzejników, nawilżacze do grzejników centralnego ogrzewania, grzejniki elektryczne, hydranty, sauny, aparaty do jonizacji do uzdatniania powietrza, przenośne kabiny do łaźni tureckich, kabiny natryskowe, kanały kominowe, kanały kominowe do kotłów grzewczych, instalacje do kąpeli, podgrzewacze do kąpeli, urządzenia do kąpeli, wanny do kąpeli nasiadowych, urządzenia do kąpeli w gorącym powietrzu, instalacje klimatyzacyjne, instalacje klimatyzacyjne w pojazdach, urządzenia klimatyzacyjne, miski klozetowe, kolektory słoneczne, wyciągi kominowe, kanały dymowe do kominów, komory chłodnicze, rury do kotłów grzewczych, kotły do pralni, kotły grzewcze, kanały kominowe do kotłów grzewczych, urządzenia zasilające do kotłów grzewczych, krany, kuchenki, aparatura i urządzenia do wytwarzania lodu, aparatura do ładowania pieców, kabiny przenośne do łaźni tureckich, miski klozetowe, naczynia wzbiorcze do instalacji centralnego ogrzewania, natryski, prysznicze, kabiny natryskowe, nawilżacze do grzejników centralnego ogrzewania, aparatura do oczyszczania gazu, aparatura do oczyszczania oleju, aparatura i urządzenia do oczyszczania powietrza, odpowietrzacze do parowej instalacji grzewczej, instalacje i urządzenia do odświeżania, kotły do ogrzewania, urządzenia do ogrzewania na paliwa stałe, płynne lub gazowe, urządzenia elektryczne do ogrzewania, żarniki elektryczne do ogrzewania, odpowietrzniki nieautomatyczne do instalacji ogrzewania parowego, instalacje do ogrzewania wodnego, urządzenia do oczyszczania olejów, osprzęt do palników gazowych, osprzęt do wanień, oszczędzacze paliwa, paleniska, popielniki do palenisk, ruszty do palenisk, palniki, palniki gazowe, nakładki do palników gazowych, palniki kuchenne, palniki na alkohol, palniki naftowe, palniki olejowe, palniki żarowe, generatory pary inne niż części maszyn, instalacje do wytwarzania pary, zasobniki pary, parniki, parowniki, piec kąpielowy, armatura do pieców, ruszty do pieców, wyposażenie do pieców, zbiorniki chłodzące do pieców, piece inne niż do celów doświadczalnych, piece kuchenne, piece słoneczne, piecyki do podgrzewania wody, płuczki gazowe jako części instalacji gazowych, płyty grzejące, płyty grzejne, instalacje podgrzewaczy, podgrzewacze powietrza, podgrzewacze wody, instalacja grzewcza w pojazdach, instalacja klimatyzacyjna w pojazdach, pompy ciepłe, popielniki do palenisk, automatyczne instalacje do transportu popiołu, aparatura do dezodoryzacji powietrza, aparatura i urządzenia do oczyszczania powietrza, aparatura jonizacyjna do uzdatniania powietrza, instalacje do filtrowania powietrza, instalacje klimatyzacyjne, podgrzewacze powietrza, urządzenia do chłodzenia powietrza, aparatura do kąpeli w powietrzu gorącym, aparatura na powietrze gorące, zawory regulujące poziom w zbiornikach, kotły do pralni, przewody jako części instalacji sanitarnych, armatura regulacyjna i bezpieczeństwa do przewodów gazowych, instalacje przewodów wodociągowych, armatura do regulacji urządzeń wodnych lub gazowych oraz przewodów wodnych lub gazowych, regulacja wyciągów, rekuperatory ciepła, palniki na ropę naftową, rury kotłowe centralnego ogrzewania, ruszty paleniskowe, ruszty piecowe, instalacje i aparatura sanitarna, instalacje do saun, elektryczny sprzęt kuchenny, suszarki łaźniakowe do rąk montowane przy umywalkach, suszarki powietrza, aparatura do suszenia, urządzenia i instalacje do suszenia, urządzenia do suszenia rąk przy umywalkach, szuflady piecowe, urządzenia do ujęć wody, urządzenia zasilające kotły grzewcze, uszczelki do kranów wodociągowych, aparatura i urządzenia do uzdatniania wody, wanny łaźniakowe, wyposażenie wanień łaźniakowych, wanny z wirowym ruchem wody, wyciągi wentylacyjne, aparatura do wentylacji, aparatura do klimatyzacji, wentylatory, klimatyzatory, wentylatory elektryczne do użytku osobistego, węzownice jako części instalacji grzewczych lub chłodniczych, aparatura i urządzenia do uzdatniania wody, armatura regulacyjna i zabezpieczająca do urządzeń wodnych, instalacje do dystrybucji wody, instalacje do schładzania wody, instalacje do uzdatniania wody, instalacje do zaopatrywania w wodę, instalacje wodociągowe, podgrzewacze do wody, urządzenia do filtrowania wody, instalacje centralnego ogrzewania na wodę gorącą, filtry do wody pitnej, zbiorniki ciśnieniowe do wody, palniki wodorotlenowe, wyciągi, regulatory do wyciągów, zasuwki (szyby) do wyciągów, wyciągi wentylacyjne, wymienniki ciepła, wyposażenie palenisk, wyposażenie pieców, zasobniki ciepła, zasobniki pary, zasuwki (szyby) kominowe, zaślepki do grzejników, zawory kanalizacyjne, zawory mieszalnikowe do przewodów wodociągowych, zawory regulujące poziom w zbiornikach, zawory termostatyczne jako części instalacji

ogrzewniczych, zespół grzejny powietrzny, urządzenia i instalacje do zmiękczenia wody, **35** usługi sprzedaży za pośrednictwem wszelkich środków dystrybucji urządzeń i instalacji grzewczych, wentylacyjnych, klimatyzacyjnych, chłodniczych, sanitarnych i gazowych oraz ich części i dodatkowego wyposażenia, **37** usługi instalowania i naprawy urządzeń do chłodnictwa, usługi instalowania i naprawy urządzeń i systemów grzewczych, usługi hydrauliczne, usługi instalacji oraz naprawy urządzeń klimatyzacyjnych, usługi czyszczenia i naprawy kolektorów i kotłów, usługi montażu urządzeń kuchennych, usługi instalacji, konserwacji i naprawy maszyn, usługi dotyczące instalowania i naprawy urządzeń do nawadniania, usługi montażu i naprawy instalacji ogrzewania, usługi konserwacji i naprawy palników, usługi instalowania i naprawy pieców, usługi naprawy pomp, usługi regeneracji maszyn zużytych lub częściowo zniszczonych, usługi budowy i konserwacji rurociągów.

(111) **240950** (220) 2009 10 14 (210) 361664
 (151) 2011 07 11 (441) 2010 01 18
 (732) WYDAWNICTWO BAUER Spółka z ograniczoną
 odpowiedzialnością, Spółka komandytowa, Warszawa, PL.
 (540)



(531) 25.1.15, 26.4.1, 27.5.1
 (510), (511) **03** kosmetyki, wazelina kosmetyczna, kosmetyki do brwi, kosmetyki upiększające, kosmetyki apteczne, kredki do oczu, kremy kosmetyczne, kremy wybielające do skóry, lakiery do paznokci, lakiery do włosów, lotony do celów kosmetycznych, maseczki kosmetyczne, maści do celów kosmetycznych, materiały przylepne do celów kosmetycznych, mieszaniny zapachowe, mleczko kosmetyczne, mleczko migdałowe do celów kosmetycznych, mydła toaletowe, mydła dezodoryzujące, mydła dezynfekujące, mydła migdałowe, mydła przeciwpotowe, mydła zapachowe, mydło do golenia, odświeżacz do ust w aerozolu, olej jaśminowy, olej lawendowy, olejek bergamotowy, olejek migdałowy, olejek różany, olejki do celów kosmetycznych, olejki do celów perfumeryjnych, olejki esencjonalne, olejki eteryczne, olejki toaletowe, perfumy, płyny do czyszczenia szkliva, płyny do pielęgnacji włosów, odżywki do włosów, płyny po goleniu, preparaty do golenia, pomadki do ust, pomady do celów kosmetycznych, preparaty do makijażu i demakijażu, preparaty do mycia, preparaty do pielęgnacji jamy ustnej nie do celów leczniczych, środki do czyszczenia zębów, pasty, proszki, płyny do zębów, preparaty do pielęgnacji paznokci, preparaty kosmetyczne do kąpeli, preparaty kosmetyczne do odchudzania, preparaty kosmetyczne do opalania się, preparaty kosmetyczne do pielęgnacji skóry, preparaty kosmetyczne do rzęs, tusze do rzęs, produkty perfumeryjne, produkty toaletowe, przybory toaletowe, puder do makijażu, sole do kąpeli do celów innych niż lecznicze, szampony, szampony regenerujące, szampony odświeżające, szampony do przetłuszczającej się skóry głowy, szampony przeciw wypadaniu włosów, szampony przeciwłupieżowe, szampony do włosów farbowanych, tłuszcze do celów kosmetycznych, toniki kosmetyczne, waciki toaletowe, wata do celów kosmetycznych, woda kolońska, woda lawendowa, woda toaletowa, woda zapachowa, preparaty i wosk do depilacji, zestawy kosmetyków, zmywacze do paznokci, maski, maski termiczne, maski do włosów farbowanych, emulsje kosmetyczne, pianki chroniące kolor, pianki regenerujące, pigmenty, zele do wybielania zębów, **05** preparaty farmaceutyczne do pielęgnacji skóry, preparaty farmaceutyczne przeciw łupieżowi, preparaty farmaceutyczne przeciw oparzeniom słonecznym, preparaty medyczne do odchudzania, preparaty medyczne na porost włosów, preparaty terapeutyczne do kąpeli, preparaty witaminowe, sole do celów medycznych, sole do kąpeli do celów leczniczych, sole do kąpeli mineralnych, sole wód mineralnych, środki bakteriobójcze, środki dezynfekcyjne do celów higie-

nicznych, preparaty higieniczne, preparaty farmaceutyczne, bakterio-bójcze, biologiczne, chemiczne do celów farmaceutycznych, żele znieczulające, przeciwwzapalne i przeciwbakteryjne, preparaty chemiczno-farmaceutyczne, balsamy i preparaty balsamiczne do celów leczniczych, maści do celów farmaceutycznych, kąpiele tlenowe, kąpiele lecznicze, **09** urządzenia do przetwarzania informacji, aparatura do rejestracji dźwięku, aparatura radiotelefoniczna, aparaty do fototelegrafii, aparaty do nauczania, aparaty fotograficzne, aparaty kinematograficzne, aparaty radiowe, aparaty telefoniczne, aparaty telewizyjne, aparaty wideo, mikroprocesory, procesory jako centralne jednostki przetwarzania, procesory tekstu, procesory CPU, cyklotrony, czytniki, czytniki kodów kreskowych, czytniki znaków optycznych, dane na nośnikach optycznych, drukarki komputerowe, dyktafony, dyski magnetyczne, dyski do nagrywania dźwięku, dyski do rejestracji dźwięku, dyskietki, dyski kompaktowe audio-wideo, płyty CD, płyty CD z zapisanymi plikami w formacie MP3, płyty DVD, dyski kompaktowe optyczne, dyski obliczeniowe, pamięci komputerowe, dystrybutory dysków, etykiety na towarach elektroniczne, filmy naświetlone, filmy animowane, hologramy, interfejsy komputerowe, kamery filmowe, kamery wideo zespolone z magnetofonem, kamery wizyjne, karty inteligentne z obwodami scalonymi zintegrowanymi, karty magnetyczne do identyfikacji osób, karty magnetyczne kodowane, kodery magnetyczne, komputerowe urządzenia peryferyjne, komputery, komputery przenośne, laptopy, lasery nie do celów medycznych, lornetki, lunety, lunety optyczne, lupy optyczne, magnetofony taśmowe, magnetyczne nośniki informacji, maszty antenowe do telefonii bezprzewodowej, maszty do łączności radiowej, modemy, myszy komputerowe, monitory obrazowe wideo, napędy dyskowe, monitory-hardware komputerowy, monitory-programy komputerowe, nośniki danych magnetyczne, nośniki do rejestracji dźwięku, notesy elektroniczne, obwody drukowane, obwody scalone, odbiorniki audio-i wideo, odbiorniki radiowe, odtwarzacze kaset, odtwarzacze płyt kompaktowych, optyczne nośniki informacji, odtwarzacze osobiste stereo, plotery, chipy, płyty akustyczne, płyty fonograficzne, programy gier komputerowych, programy komputerowe jako software ładowalny, programy komputerowe nagrane, przezrocza fotograficzne, publikacje elektroniczne w postaci modułów ładowalnych, skanery komputerowe, software oprogramowanie stałe dla komputerów nagrane, stacje taśm magnetycznych informatyczne, jednostki taśm magnetycznych informatyczne, sterowniki informatyczne, sterujące programy komputerowe systemu operacyjnego nagrane, taśmy do nagrywania dźwięku, taśmy do rejestracji dźwięku, taśmy magnetyczne, taśmy wideo, telefony przenośne, telefony przenośne działające w systemie telefonii komórkowej, karty telefoniczne do automatów i telefonów komórkowych, karty SIM, translatory elektroniczne kieszonkowe, urządzenia do montażu filmów kinematograficznych, urządzenia do nawigacji dla pojazdów, urządzenia do nawigacji satelitarnej, urządzenia do nadawania, przekazywania i odbierania działające w systemie telefonii komórkowej, urządzenia współpracujące z komputerami w zakresie przekazywania dźwięku i obrazu, urządzenia nadawcze telefoniczne, urządzenia do wzmacniania dźwięku, tablice ogłoszeń elektroniczne, kasety audio-wideo, kasety wideo z gramami, wideofony, neony reklamowe, **16** afisze, plakaty, akwaforty, akwarele, albumy, atlasy, almanachy, artykuły papiernicze, prospekty, broszury, chorągiewki papierowe, czasopisma, periodyki, czcionki drukarskie, drukarki przenośne, odbitki graficzne, emblematy, pieczęcie papierowe, formularze, druki, blankiety, fotografie, gazety, globusy ziemskie, kalendarze, kalendarze z kartkami do zdzierania, kartki z życzeniami okolicznościowe, karty muzyczne z życzeniami, karty pocztowe, karty-zawiadomienia, katalogi, komiksy, książki, krzyżówki, katalogi i zeszyty tematyczne związane z rozrywką umysłową, krzyżówkami, rebusami, szaradami, książeczki z krzyżówkami, rebusami i szaradami, wydawnictwa krzyżówkowe, litografie, makiety architektoniczne, mapy, mapy geograficzne, obrazy oprawione lub nie, materiały drukowane, materiały piśmienne, podręczniki, przedmioty sztuki litograficznej, przezrocza, publikacje drukowane, reprodukcje graficzne, rysunki i grafiki związane z rozwiązywaniem krzyżówek, wykroje do szycia, wzory do haftowania, znaczki pocztowe, **35** aukcje publiczne, aukcje internetowe, usługi agencji eksportowo-importowej, usługi w zakresie badania opinii publicznej, sondaże-opinie, promocja sprzedaży dla osób trzecich, badania w dziedzinie działalności gospodarczej, badania rynku, badania czytelnictwa, specjalistyczne doradztwo handlowe, doradztwo w zakresie organizowania, kierowania i prowadzenia działalności gospodarczej, doradztwo specjalistyczne w sprawach działalności

gospodarczej, doradztwo w zakresie zarządzania działalnością gospodarczą, doradztwo w zakresie zarządzania personalnego, ekspertyzy w zakresie działalności gospodarczej, profesjonalne zarządzanie działalnością artystyczną, wycena działalności handlowej, ekspertyzy opłacalności, badania marketingowe, pomoc przy zarządzaniu przedsiębiorstwami przemysłowymi lub handlowymi, agencje informacji handlowej, informacja o działalności gospodarczej, zdobywanie informacji o działalności gospodarczej, pomoc w prowadzeniu i zarządzaniu działalnością gospodarczą, pozyskiwanie informacji o działalności gospodarczej, prognozy ekonomiczne, pozyskiwanie danych do komputerowych baz danych, transkrypcja informacji, transkrypcja przekazu, kompilacja informacji w komputerowych bazach danych, systematyzacja informacji w komputerowych bazach danych, komputerowe zarządzanie plikami, zarządzanie zbiorami informatycznymi, wyszukiwanie informacji w plikach komputerowych dla osób trzecich, wyszukiwanie w komputerowych bazach danych, sortowanie danych w bazach komputerowych, agencje reklamowe, dystrybucja materiałów reklamowych w postaci próbek, druków, prospektów, broszur, gadżetów reklamowych, bookletów, kolumny reklamowe w prasie, ogłoszenia prasowe, usługi modeli/modeli do celów reklamowych i promowania sprzedaży, marketing, uaktualnianie materiałów reklamowych, rozpowszechnienie ogłoszeń reklamowych, rozlepianie plakatów reklamowych, organizowanie wystaw w celach handlowych lub reklamowych, pokazy towarów, usługi w zakresie prenumeraty czasopism dla osób trzecich, publikowanie tekstów reklamowych, rozpowszechnianie materiałów reklamowych, reklama i działalność informacyjna dotycząca reklamy, wynajmowanie powierzchni na cele reklamowe (bannery, billboardy), wynajem czasu reklamowego we wszystkich środkach przekazu, wypożyczenie materiałów reklamowych, reklamy, reklamy prasowe, reklamy korespondencyjne, reklamy radiowe i telewizyjne, reklama za pośrednictwem sieci komputerowej, wynajmowanie miejsc na umieszczenie ogłoszeń lub reklam, organizowanie targów handlowych i reklamowych, dekoracja wystaw sklepowych, edycja tekstów, usługi przeglądu prasy, publikowanie tekstów sponsorowanych, tworzenie tekstów reklamowych i sponsorowanych, **38** agencje informacyjne, agencje prasowe, emisja radiowa, emisja telewizyjna, przesyłanie informacji drogą elektroniczną i za pośrednictwem sieci telefonii komórkowej, w tym w formie komunikatów SMS-owych, informacja o telekomunikacji, usługi telekomunikacyjne, rozpowszechnianie programów radiowych i telewizyjnych, radiofonia, telefonia komórkowa, połączenia telefoniczne, telewizja kablowa, zlecenia przywoławcze przez radio, telefon lub inne środki komunikacji elektronicznej, przesyłanie danych przy pomocy terminali komputerowych, łączność radiowa, łączność telefoniczna, łączność telegraficzna, obsługa telekonferencji, usługi w zakresie ogłoszeń elektronicznych, poczta elektroniczna, połączenia i trasy połączeń dla telekomunikacji, połączenia ze światową siecią komputerową za pośrednictwem telekomunikacji, przekaz satelitarny, przesyłanie informacji tekstowej i obrazowej przy pomocy komputera, przydzielanie dostępu do światowej sieci komputerowej, transmisja programów radiowych, transmisja programów telewizyjnych, usługi w zakresie transmisji danych i teleinformatyki, wypożyczenie urządzeń telekomunikacyjnych, wypożyczenie urządzeń do przesyłania informacji, pozyskiwanie informacji przy pomocy telefonu i ich rozpowszechnianie, usługi w zakresie łączności, obsługa przekazu cyfrowego, obsługa przekazu telefonicznego, usługi w zakresie instalacji i obsługi systemów przekazywania dźwięku i obrazu w łączności telefonicznej i w zakresie instalacji urządzeń telefonii komórkowej, usługi w zakresie łączności przez sieć światłowodów i przez terminale komputerowe, usługi w zakresie przekazu wydawnictw prasowych za pośrednictwem sieci komputerowych i telekomunikacyjnych oraz łączny satelitarnych i sieci światłowodów, **39** dystrybucja gazet, czasopism i periodyków, organizowanie podróży w zakresie transportu, organizowanie wycieczek w zakresie transportu, zwiedzanie turystyczne, transport wycieczkowy, **41** porady w zakresie edukacji i kształcenia, edukacja, informacja o edukacji, studia filmowe, produkcja filmów, fotoreportaże, usługi studia nagrań, informacja o imprezach rozrywkowych i rekreacji, usługi klubowe w zakresie rozrywki i nauczania, organizowanie i obsługa konferencji, kongresów, organizowanie konkursów edukacyjnych lub rozrywkowych, organizowanie konkursów tematycznych, organizowanie konkursów piękności, organizowanie i prowadzenie pracowni specjalistycznych, organizowanie i prowadzenie seminariów, sympozjów i zjazdów, publikowanie książek, gazet, czasopism i periodyków, publikowanie tekstów inne niż reklamowe, pu-

blikacja elektroniczna on-line książek i periodyków, pokazy w ramach kształcenia praktycznego, usługi w zakresie publikowania wydawnictw podręcznych i małej poligrafii komputerowej, montaż taśm wideo, montaż programów radiowych i telewizyjnych, nagrywanie filmów na taśmach wideo, obsługa publikacji elektronicznych on-line nieprzesyłalnych, organizowanie wystaw z dziedziny kultury i edukacji, organizowanie imprez rozrywkowych, konkursów i plebiscytów, organizowanie imprez połączonych z wręczaniem nagród i wyróżnień, organizowanie spektakli jako usługi impresariatów, produkcja programów rozrywkowych radiowych i telewizyjnych, przygotowywanie materiałów do programów telewizyjnych o charakterze reklamowym, rozrywkowym, w tym organizowanie telekonkursów, telekryzówek, quizów, usługi reporterskie, wykonywanie mikrofilmów, wykonywanie zdjęć, komputerowe przygotowywanie materiałów do publikacji, **42** administrowanie stronami komputerowymi, analizy systemów komputerowych, aktualizacja oprogramowania komputerowego, projektowanie oprogramowania komputerowego, projektowanie systemów komputerowych, doradztwo w zakresie sprzętu komputerowego, instalacje oprogramowania komputerowego, programowanie komputerowe, konwersja danych lub dokumentów do postaci elektronicznej, konserwacja oprogramowania komputerowego, tworzenie i utrzymywanie stron internetowych dla osób trzecich, usługi artystów grafików, usługi projektantów mody, usługi w zakresie wzornictwa przemysłowego, opracowywanie projektów technicznych, badania w dziedzinie kosmetyki, prowadzenie prac naukowo-badawczych i aplikacyjnych w zakresie środków pielęgnacyjnych, kosmetycznych i farmaceutycznych, **44** usługi w zakresie kliniki kosmetycznej, usługi salonów kosmetycznych, prowadzenie poradnictwa i pokazów w zakresie stosowania kosmetyków, środków pielęgnacyjnych, usługi w zakresie korzystania z sauny i z solarium, usługi kuracji uzdrowiskowych.

(111) **240951** (220) 2009 11 02 (210) 362407
 (151) 2011 07 11 (441) 2010 02 15
 (732) PEKLIMAR SPÓŁKA Z OGRANICZONĄ
 ODPOWIEDZIALNOŚCIĄ, Umienino-Łubki, PL.
 (540)



Kolor znaku: żółty, brązowy, ciemnobrązowy, pomarańczowy, jasnopomarańczowy, ciemnopomarańczowy, biały, czerwony, zielony, jasnozielony, ciemnozielony, szary, różowy, beżowy, błękitny
 (531) 2.7.12, 5.3.11, 5.7.19, 5.9.17, 8.5.3, 26.1.1, 26.4.4, 27.5.1, 29.1.15
 (510), (511) **29** wędliny, kiełbasy, parówki.

(111) **240952** (220) 2009 11 30 (210) 363508
 (151) 2011 06 07 (441) 2010 03 15
 (732) Jan Lubomirski-Lanckoroński, Kraków, PL.
 (540) PIWO Lubomirski
 (510), (511) **32** piwo.

(111) **240953** (220) 2009 12 04 (210) 363735
 (151) 2011 09 19 (441) 2010 03 15
 (732) Adam Jezierski, Chruściechów, PL.
 (540) www.anonse24.eu
 (510), (511) **16** tygodniki.

(111) **240954** (220) 2009 12 04 (210) 363736
 (151) 2011 09 19 (441) 2010 03 15

(732) Adam Jezierski, Chruściechów, PL.

(540) Anonse24
 (510), (511) **16** tygodniki, **18** aktówki, opakowania ze skóry, portfele, portmonetki opatrzone nadrukami tekstowymi lub obrazowymi w celach informacyjno-reklamowych, parasole, torby reklamowe, **20** stojaki do wystawienia gazet, tabliczki identyfikacyjne niemetalowe, skrzynki na listy o treściach ogłoszeniowych niemetalowe i niemurwane, obiekty nadmuchiwane powietrzem używane w celach reklamowych, szyldy reklamowe zwłaszcza z tworzyw sztucznych, wywieszki w formie tabliczek ogłoszeniowych wykonanych w szczególności z tworzyw sztucznych, **21** filiżanki, kubki pokryte nadrukami tekstowymi i lub obrazowymi, naczynia do picia, **25** bandany na szyję, bezrękawniki, bluzy, chusty, fulary, kurtki, nakrycia głowy w szczególności czapki, dżokejki, daszki do czapek, odzież gotowa, odzież wodoodporna w szczególności płaszcze przeciwdeszczowe, okrycia wierzchnie, podkoszulki, T-shirt.

(111) **240955** (220) 2009 12 04 (210) 363737
 (151) 2011 09 19 (441) 2010 03 15
 (732) Adam Jezierski, Chruściechów, PL.
 (540) www.anonse24.com
 (510), (511) **16** tygodniki.

(111) **240956** (220) 2009 12 04 (210) 363738
 (151) 2011 09 19 (441) 2010 03 15
 (732) Adam Jezierski, Chruściechów, PL.
 (540) www.anonse24.pl
 (510), (511) **16** tygodniki.

(111) **240957** (220) 2009 12 21 (210) 364332
 (151) 2011 07 21 (441) 2010 03 29
 (732) skills.pl Tomasz Nędzy, Warszawa, PL.
 (540)

skills

Kolor znaku: niebieski, czerwony

(531) 27.5.1, 29.1.12
 (510), (511) **35** analizy kwalifikacji pracowników, doradztwo specjalistyczne w sprawach działalności gospodarczej, doradztwo w zakresie prowadzenia działalności gospodarczej i zarządzania-organizacja pracy, pośrednictwo pracy, promocja sprzedaży dla osób trzecich, publikowanie tekstów reklamowych, reklama za pośrednictwem sieci komputerowej, reklamy, reklamy radiowe, reklamy telewizyjne, rozpowszechnianie ogłoszeń reklamowych, prowadzenie sklepu internetowego dla różnego rodzaju towarów i usług, wynajmowanie powierzchni na cele reklamowe, pozostała sprzedaż detaliczna prowadzona poza siecią sklepową za pośrednictwem Internetu w zakresie książek, oprogramowania i szkoleń, pośrednictwo pracy, rekrutacja personelu, **36** administrowanie nieruchomości, agencje nieruchomości, dzierżawa nieruchomości, pośrednictwo w majątku nieruchomości, wycena nieruchomości, wynajem mieszkań, **41** pozaszkolne formy kształcenia, gdzie indziej nie sklasyfikowane-szkolnictwo dla osób dorosłych podnoszące umiejętności zawodowe, szkolenie umiejętności psychologicznych, szkolenie umiejętności zarządzania, pozaszkolne formy edukacji artystycznej, tłumaczenia z języków obcych i na języki obce, edukacja, informacja o edukacji, organizowanie i obsługa konferencji, organizowanie i obsługa kongresów, organizowanie konkursów edukacyjnych i rozrywkowych, organizowanie kursów korespondencyjnych, publikowanie książek, publikowanie periodyków, działalność wydawnicza związana z oprogramowaniem komputerowym, wypożyczanie książek, nagrywanie filmów na taśmach wideo, nauczanie, nauczanie korespondencyjne, organizowanie balów, produkcja filmów, produkcja filmów na taśmach wideo, publikacja elektroniczna on-line książek i periodyków, publikowanie tekstów innych niż teksty reklamowe, organizowanie przedstawień teatralnych, usługi związane z organizacją wypoczynku, wypożyczanie kamer wideo, wypożyczanie kasety wideo, wypożyczanie nagrań dźwiękowych, organizowanie wystaw związanych z kulturą lub edukacją, poradnictwo zawodowe w zakresie edukacji

lub kształcenia, organizowanie i obsługa zjazdów, organizacja i prowadzenie zajęć rekreacyjnych i innych związanych z wypoczynkiem, organizowanie wystaw z dziedziny kultury i edukacji, działalność edukacyjna, organizowanie seminariów, szkoleń, sympozjów, organizowanie i prowadzenie imprez masowych, kursy instruktorskie, publikacja tekstów innych niż reklamowe, publikacja książek, obozy sportowe, wypożyczanie sprzętu audio i video do obsługi konferencji, seminariów i innych imprez, montaż programów radiowych i telewizyjnych, przedstawienia estradowe, organizowanie spektakli, widowisk, festiwali, **42** administrowanie stronami komputerowymi, wypożyczanie oprogramowania komputerowego, badania techniczne, badawczo-rozwojowe prace w zakresie nauk społecznych i humanistycznych, efektywność zarządzania w zakresie szkoleń z zarządzania projektami, zarządzania programami, zarządzania rynkiem, wypożyczanie komputerów i sprzętu komputerowego, artystyczna działalność twórcza, literacka działalność twórcza, usługi o charakterze projektowym i konsultingowym oraz badawczym w zakresie wspomagającym nauczanie w zakresie tworzenia materiałów szkoleniowych, usługi analizy systemów komputerowych, projektowanie oprogramowania i systemów komputerowych, **45** dzierżawa własności intelektualnej i podobnych produktów z wyłączeniem praw chronionych prawami autorskimi.

(111) **240958** (220) 2009 12 28 (210) 364542
(151) 2011 08 11 (441) 2010 04 12

(732) LESZCZYŃSKA AGENCJA WYDAWNICZA Mieczysław Strzelczyk, Marek Stoliński Spółka Jawna, Leszno, PL.
(540) Lider

(510), (511) **16** kalendarze, notatniki, skorowidze, zeszyty, oprawy do nich, **35** usługi prowadzenia sprzedaży w sklepie i hurtowni oraz za pośrednictwem Internetu artykułów biurowych, zwłaszcza kalendarzy, notatników, skorowidzów, zeszytów i opraw do nich; pośrednictwo handlowe artykułów biurowych, zwłaszcza kalendarzy, notatników, skorowidzów, zeszytów i opraw do nich.

(111) **240959** (220) 2010 01 08 (210) 364852
(151) 2011 07 06 (441) 2010 04 12

(732) T.Projekt Tadeusz Orzeszko, Warszawa, PL.
(540)



Kolor znaku: niebieski

(531) 19.13.1, 19.13.22, 27.5.1, 27.7.1, 29.1.4

(510), (511) **35** usługi pozyskiwania danych z komputerowych baz danych, reklama za pośrednictwem sieci komputerowej dotyczące zdrowia, rozwoju, odżywiania, wychowania, chorób, pielęgnacji dzieci i niemowląt, matek ciężarnych i planujących ciążę, **41** usługi publikacji elektronicznych on-line książek i periodyków dotyczące zdrowia, rozwoju, odżywiania, wychowania, chorób, pielęgnacji dzieci i niemowląt, matek ciężarnych i planujących ciążę, **44** usługi w zakresie klinik medycznych, usługi w zakresie klinik prywatnych, usługi w zakresie opieki zdrowotnej.

(111) **240960** (220) 2010 02 18 (210) 366497
(151) 2011 07 06 (441) 2010 05 24

(732) PRO DIANOYA JAN NIEDZIELSKI, Warszawa, PL.
(540)



Kolor znaku: czerwony, czarny, jasnoszary

(531) 26.4.2, 26.4.22, 27.5.1, 29.1.13

(510), (511) **16** papier, karton, dzienniki, czasopisma, kalendarze, fotografie, papeteria, tworzywa sztuczne do pakowania, opakowania z tworzyw sztucznych, pudełka kartonowe, **35** przygotowanie artykułów reklamowych, przygotowanie wyposażenia wystaw, dys-

trybucja materiałów reklamowych i promocyjnych, tworzenie bazy danych konsumentów, produkcja reklam telewizyjnych, radiowych, kinowych i internetowych, usługi badania rynku, **39** dystrybucja magnetycznych i optycznych nośników danych i informacji, dysków kompaktowych audio-video, w tym płyt CD, DVD oraz wszelkich innych zapisanych nośników danych, **40** usługi poligraficzne, **41** usługi rozrywkowe świadczone w ramach działalności kulturalnej, organizowanie koncertów i eventów, usługi zespołu muzycznego.

(111) **240961** (220) 2010 03 22 (210) 368095
(151) 2011 07 14 (441) 2010 07 05

(732) STOWARZYSZENIE EUROREGION KARPACKI POLSKA, Rzeszów, PL.

(540) Marka Karpacka

(510), (511) **35** agencje reklamowe; audyt; badania marketingowe; badania opinii publicznej; badania rynku; badania w dziedzinie działalności gospodarczej; doradztwo specjalistyczne w sprawach działalności gospodarczej; doradztwo w zakresie organizowania i prowadzenia działalności gospodarczej; doradztwo w zarządzaniu działalnością gospodarczą; dystrybucja materiałów reklamowych; rozpowszechnianie ogłoszeń i materiałów reklamowych; uaktualnianie materiałów reklamowych; reklamy radiowe, telewizyjne, za pośrednictwem sieci komputerowej, billboardowe; administrowanie hotelami; prezentowanie produktów w mediach dla celów sprzedaży detalicznej; informacja o działalności gospodarczej i porady udzielane konsumentom; pozyskiwanie i systematyzacja danych do komputerowej bazy danych; komputerowe zarządzanie plikami; poszukiwanie w zakresie patronatu; sporządzanie opinii i sondaży; outsourcing; public relation; prognozy ekonomiczne; promocja sprzedaży dla osób trzecich; tworzenie reklamowych i sponsorowanych tekstów, ich edycja i publikowanie; statystyczne zestawienia; organizacja wystaw w celach handlowych i reklamowych; zarobkowe zarządzanie w zakresie koncesjonowania dóbr i usług na rzecz osób trzecich; zarządzanie w zakresie udzielania licencji na towary i usługi, **41** edukacja i nauczanie dotyczące turystyki; fotoreportaże; komputerowe przygotowanie materiałów do publikacji; instruktaże dotyczące zasad standaryzacji usług turystycznych i procedur zarządzania produktami turystycznymi, organizowanie, prowadzenie i obsługa konferencji, kongresów, seminariów, sympozjów i zjazdów, organizowanie konkursów, usługi związane z organizacją wypoczynku, wystaw z dziedziny kultury lub edukacji; organizowanie i prowadzenie koncertów; organizowanie i prowadzenie pracowni specjalistycznych; produkcja przedstawień teatralnych; realizacja spektakli i usług reporterskich; tłumaczenia; udzielanie informacji o wypoczynku i usługach związanych z ich organizacją, **42** analizy systemów komputerowych; prace badawczo-rozwojowe dla osób trzecich, kontrola jakości; doradztwo w zakresie planowania zużycia energii; badania w zakresie ochrony środowiska naturalnego.

(111) **240962** (220) 2010 03 23 (210) 368215
(151) 2011 08 11 (441) 2010 07 05

(732) CROQUET Spółka Cywilna Andrzej Cieślowski, Adam Wronecki, Szczodre, PL.

(540)



Kolor znaku: żółty, zielony, czerwony, biały, różowy, brązowy

(531) 14.7.1, 21.3.1, 26.1.2, 27.5.1, 29.1.15

(510), (511) **28** proste i złożone urządzenia i akcesoria zabawowe składające się na place zabaw: zabawki, huśtawki, karuzele, zjeżdżalnie, piaskownice, bujaki, przejazdy, wieże, domki, duże zabawki przestrzenne, poręcze, drabinki, **35** pośrednictwo handlowe polegające na zawieraniu transakcji kupna i sprzedaży, w tym również za pośrednictwem sieci komputerowej towarów takich jak proste i złożone urządzenia i akcesoria zabawowe, place zabaw, zabawki, huśtawki, karuzele, zjeżdżalnie, piaskownice, bujaki, przejazdy, wieże, domki, duże zabawki przestrzenne, poręcze, drabinki, urządzenia komunal-

ne, ławki, bramki, stojaki na rowery, osłony trawnika wykonane na budowlanych przenośnych konstrukcjach metalowych i niemetalowych przy zastosowaniu materiałów ekologicznych, reklama produktów, organizowanie wystaw w celach handlowych lub reklamowych, pokazy towarów, **44** projektowanie architektury krajobrazu promujące ekologiczną jakość produktów w postaci prostych i złożonych urządzeń i akcesoriów zabawowych, placów zabaw, zabawek, huśtawek, karuzeli, zjeżdżalni, piaskownic, bujaków, przejazdów, wież, domków, dużych zabawek przestrzennych, poręczy, drabinek, urządzeń komunalnych, ławek, bramek, stojaków na rowery, osłon trawnika wykonanych na budowlanych przenośnych konstrukcjach metalowych i niemetalowych przy zastosowaniu materiałów ekologicznych, usługi doradztwa w zakresie architektury krajobrazu, projektowanie placów zabaw, usługi w zakresie kompleksowej wizualizacji przyszłego terenu.

(111) **240963** (220) 2010 03 30 (210) 368477
 (151) 2011 09 14 (441) 2010 07 05
 (732) Pośrednictwo Finansowe „KREDYTY-Chwilówki”
 Spółka z ograniczoną odpowiedzialnością, Tychy, PL.
 (540)



Kolor znaku: biały, czarny, czerwony, żółty
 (531) 26.4.1, 26.4.9, 26.4.18, 27.5.1, 29.1.14
 (510), (511) **36** agencje kredytowe, doradztwo w sprawach finansowych, kredytowanie, pośrednictwo, finansowanie pożyczek.

(111) **240964** (220) 2010 03 30 (210) 368503
 (151) 2011 09 14 (441) 2010 07 05
 (732) COMBINATH Spółka Jawna M. i E. Nath, Toruń, PL.
 (540)



Kolor znaku: czarny, czerwony, biały
 (531) 3.9.1, 27.5.1, 29.1.13
 (510), (511) **16** papier, karton, tektura, opakowania z papieru, kartonu, tektury, tworzyw sztucznych, pudła z papieru, kartonu, tektury tworzyw sztucznych, pojemniki z papieru, kartonu, tektury, kalendarze, koperty, plakaty, afisze, ulotki, koperty, torebki z papieru, kartonu, tektury, tworzyw sztucznych, woreczki z tworzyw sztucznych, reklamówki z tworzyw sztucznych, opakowania miękkie z tworzyw sztucznych, folie rękawowe do pakowania, folie z tworzyw sztucznych do pakowania, **37** usługi w zakresie czyszczenia, prania, prasowania i konserwacji odzieży, **39** usługi w zakresie konfekcjonowania, pakowania, **40** usługi w zakresie wykonywania nadruków na foliach z tworzyw sztucznych, drukowanie na opakowaniach, kaszerowanie, **42** usługi w zakresie projektowania opakowań, usługi związane z projektowaniem graficznym, wzornictwo przemysłowe.

(111) **240965** (220) 2010 04 07 (210) 368804
 (151) 2011 07 12 (441) 2010 07 19
 (732) POLBITA Spółka z ograniczoną odpowiedzialnością,
 Warszawa, PL.
 (540) SHOYO
 (510), (511) **03** kosmetyki: kremy, emulsje, płyny, żele, oliwki, balsamy do pielęgnacji skóry, maseczki do twarzy, podkłady barwiące, pudry do makijażu, pudry po kąpieli, pudry higieniczne (zasyпки), mydła toaletowe, mydła dezodoryzujące, perfumy, wody toaletowe i kolońskie, środki do kąpieli i pod prysznic, środki do depilacji, dezodoranty osobiste i środki przeciw poceniu, środki do barwienia i rozjaśniania włosów, środki do trwałej ondulacji, środki do prostowania włosów, środki do układania włosów, środki do mycia włosów, odżywki do włosów, środki do utrwalania fryzury, środki do golenia, środki do makijażu i demakijażu, środki do pielęgnacji i malowania ust, środki do pielęgnacji zębów i jamy ustnej, środki do pielęgnacji i malowania paznokci, środki do higieny zewnętrznych narządów płciowych, środki do opalania i chroniące przed promieniowaniem ultrafioletowym, środki do samoopalania, środki do rozjaśniania skóry, środki przeciw zmarszczkom.

we i kolońskie, środki do kąpieli i pod prysznic, środki do depilacji, dezodoranty osobiste i środki przeciw poceniu, środki do barwienia i rozjaśniania włosów, środki do trwałej ondulacji, środki do prostowania włosów, środki do układania włosów, środki do mycia włosów, odżywki do włosów, środki do utrwalania fryzury, środki do golenia, środki do makijażu i demakijażu, środki do pielęgnacji i malowania ust, środki do pielęgnacji zębów i jamy ustnej, środki do pielęgnacji i malowania paznokci, środki do higieny zewnętrznych narządów płciowych, środki do opalania i chroniące przed promieniowaniem ultrafioletowym, środki do samoopalania, środki do rozjaśniania skóry, środki przeciw zmarszczkom.

(111) **240966** (220) 2010 04 07 (210) 368805
 (151) 2011 07 12 (441) 2010 07 19
 (732) POLBITA Spółka z ograniczoną odpowiedzialnością,
 Warszawa, PL.
 (540) ARANA

(510), (511) **03** kosmetyki: kremy, emulsje, płyny, żele, oliwki, balsamy do pielęgnacji skóry, maseczki do twarzy, podkłady barwiące, pudry do makijażu, pudry po kąpieli, pudry higieniczne (zasyпки), mydła toaletowe, mydła dezodoryzujące, perfumy, wody toaletowe i kolońskie, środki do kąpieli i pod prysznic, środki do depilacji, dezodoranty osobiste i środki przeciw poceniu, środki do barwienia i rozjaśniania włosów, środki do trwałej ondulacji, środki do prostowania włosów, środki do układania włosów, środki do mycia włosów, odżywki do włosów, środki do utrwalania fryzury, środki do golenia, środki do makijażu i demakijażu, środki do pielęgnacji i malowania ust, środki do pielęgnacji zębów i jamy ustnej, środki do pielęgnacji i malowania paznokci, środki do higieny zewnętrznych narządów płciowych, środki do opalania i chroniące przed promieniowaniem ultrafioletowym, środki do samoopalania, środki do rozjaśniania skóry, środki przeciw zmarszczkom.

(111) **240967** (220) 2010 04 07 (210) 368813
 (151) 2011 07 12 (441) 2010 07 19
 (732) POLBITA Spółka z ograniczoną odpowiedzialnością,
 Warszawa, PL.
 (540) BENO

(510), (511) **03** kosmetyki: kremy, emulsje, płyny, żele, oliwki, balsamy do pielęgnacji skóry, maseczki do twarzy, podkłady barwiące, pudry do makijażu, pudry po kąpieli, pudry higieniczne (zasyпки), mydła toaletowe, mydła dezodoryzujące, perfumy, wody toaletowe i kolońskie, środki do kąpieli i pod prysznic, środki do depilacji, dezodoranty osobiste i środki przeciw poceniu, środki do barwienia i rozjaśniania włosów, środki do trwałej ondulacji, środki do prostowania włosów, środki do układania włosów, środki do mycia włosów, odżywki do włosów, środki do utrwalania fryzury, środki do golenia, środki do makijażu i demakijażu, środki do pielęgnacji i malowania ust, środki do pielęgnacji zębów i jamy ustnej, środki do pielęgnacji i malowania paznokci, środki do higieny zewnętrznych narządów płciowych, środki do opalania i chroniące przed promieniowaniem ultrafioletowym, środki do samoopalania, środki do rozjaśniania skóry, środki przeciw zmarszczkom-wszystkie w/w towary przeznaczone dla ludzi.

(111) **240968** (220) 2010 04 07 (210) 368820
 (151) 2011 07 12 (441) 2010 07 19
 (732) POLBITA Spółka z ograniczoną odpowiedzialnością,
 Warszawa, PL.
 (540) HELLO!

(510), (511) **03** kosmetyki: kremy, emulsje, płyny, żele, oliwki, balsamy do pielęgnacji skóry, maseczki do twarzy, podkłady barwiące, pudry do makijażu, pudry po kąpieli, pudry higieniczne (zasyпки), mydła toaletowe, mydła dezodoryzujące, perfumy, wody toaletowe i kolońskie, środki do kąpieli i pod prysznic, środki do depilacji, dezodoranty osobiste i środki przeciw poceniu, środki do barwienia i rozjaśniania włosów, środki do trwałej ondulacji, środki do prostowania włosów, środki do układania włosów, środki do mycia włosów, odżywki do włosów, środki do utrwalania fryzury, środki do golenia, środki do makijażu i demakijażu, środki do pielęgnacji i malowania ust, środki do pielęgnacji zębów i jamy ustnej, środki do pielęgnacji i malowania paznokci, środki do higieny zewnętrznych narządów płciowych, środki do opalania i chroniące przed promieniowaniem

ultrafioletowym, środki do samoopalania, środki do rozjaśniania skóry, środki przeciw zmarszczkom.

(111) **240969** (220) 2010 04 07 (210) 368821
(151) 2011 07 12 (441) 2010 07 19
(732) POLBITA Spółka z ograniczoną odpowiedzialnością,
Warszawa, PL.
(540) HELO!

(510), (511) **03** kosmetyki: kremy, emulsje, płyny, żele, oliwki, balsamy do pielęgnacji skóry, maseczki do twarzy, podkłady barwiące, pudry do makijażu, pudry po kąpieli, pudry higieniczne (zasyпки), mydła toaletowe, mydła dezodoryzujące, perfumy, wody toaletowe i kolońskie, środki do kąpieli i pod prysznic, środki do depilacji, dezodoranty osobiste i środki przeciw poceniu, środki do barwienia i rozjaśniania włosów, środki do trwałej ondulacji, środki do prostowania włosów, środki do układania włosów, środki do mycia włosów, odżywki do włosów, środki do utrwalania fryzury, środki do golenia, środki do makijażu i demakijażu, środki do pielęgnacji i malowania ust, środki do pielęgnacji zębów i jamy ustnej, środki do pielęgnacji i malowania paznokci, środki do higieny zewnętrznych narządów płciowych, środki do opalania i chroniące przed promieniowaniem ultrafioletowym, środki do samoopalania, środki do rozjaśniania skóry, środki przeciw zmarszczkom.

(111) **240970** (220) 2010 04 16 (210) 369241
(151) 2011 06 20 (441) 2010 07 19
(732) Reemtsma Cigarettenfabriken GmbH, Hamburg, DE.
(540) WEST UNIQUE LATIN BLEND
(510), (511) **34** tytoń, przetworzony lub nieprzetworzony; produkty tytoniowe; papierosy; cygara; zastępcze produkty tytoniowe, nie przeznaczone dla celów medycznych i leczniczych; zapałki oraz artykuły dla palaczy.

(111) **240971** (220) 2010 04 20 (210) 369347
(151) 2011 07 29 (441) 2010 08 02
(732) Trichomedic Kinga Estera Jach, Kraków, PL.
(540)



Kolor znaku: granatowy, szary, czarny

(531) 16.3.15, 26.1.2, 26.11.1, 26.11.12, 27.5.1, 29.1.13
(510), (511) **41** usługi organizowania kongresów, konferencji i szkoleń oraz usługi nauczania zakresu trychologii, **42** usługi w zakresie prowadzenia badań medycznych, chemicznych, biologicznych, genetycznych oraz sporządzanie analiz i ekspertyz w tym zakresie, **44** usługi medyczne w zakresie diagnozy i leczenia chorób skóry głowy i włosów, usługi prowadzenia gabinetów medycznych w tym zakresie.

(111) **240972** (220) 2010 04 22 (210) 369476
(151) 2011 09 19 (441) 2010 08 02
(732) Orange Brand Services Limited, Bristol, GB.
(540)



(531) 3.7.9
(510), (511) **38** usługi telekomunikacyjne; usługi łącznościowe; usługi telefoniczne, usługi telefonii komórkowej; usługi faksowe, usługi teleksowe, usługi w zakresie transmisji i zbierania wiadomości, radiowe

usługi przywoławcze, usługi w zakresie przenoszenia przychodzących wywołań telefonicznych na inny numer, usługi sekretarki automatycznej, usługi informacji telefonicznej i usługi poczty elektronicznej; transmisja, dostarczanie i odbiór dźwięku, danych, obrazów, muzyki i informacji; usługi dostarczania wiadomości drogą elektroniczną; informacja on-line dotycząca telekomunikacji; usługi wymiany danych; przekazywanie danych za pomocą środków telekomunikacyjnych; usługi łączności satelitarnej; usługi nadawcze; nadawanie lub transmisja programów radiowych i telewizyjnych lub filmów, programów dotyczących teledruków i zakupów w Internecie; usługi wideotekstu, teletekstu i przeglądarki; nadawanie i przekazywanie treści multimedialnych poprzez elektroniczne sieci komunikacyjne; usługi przesyłania wiadomości wideo; usługi wideokonferencji; usługi wideo telefoniczne; transmisje telekomunikacyjne informacji, w tym stron internetowych, programów komputerowych i innych danych; umożliwianie dostępu do Internetu; udostępnianie łączy telekomunikacyjnych lub linków do Internetu lub do baz danych; usługi operatorów sieciowych w zakresie przydzielania użytkownikowi dostępu do Internetu; umożliwianie i obsługa konferencji, grup dyskusyjnych i forów dyskusyjnych drogą elektroniczną; umożliwianie dostępu do stron internetowych z muzyką w formie cyfrowej; umożliwianie dostępu do stron internetowych z plikami MP3; udostępnianie muzyki w formie cyfrowej za pośrednictwem telekomunikacji; umożliwianie dostępu innym operatorom do infrastruktury telekomunikacyjnej; obsługa i dostarczanie wyszukiwarek internetowych; umożliwianie dostępu telekomunikacyjnego; usługi w zakresie wspomaganých komputerowo transmisji wiadomości i obrazów; łączność za pośrednictwem komputerów; usługi agencji informacyjnej; transmisje wiadomości i informacji o bieżących wydarzeniach; wypożyczanie, leasing lub wynajmowanie aparatów, przyrządów, instalacji lub podzespołów umożliwiających świadczenie wyżej wymienionych usług; doradztwo, usługi informacyjne i konsultacje dotyczące wyżej wymienionych usług, **41** usługi edukacyjne i szkoleniowe; usługi rozrywkowe; organizowanie i prowadzenie imprez sportowych i kulturalnych; informacja dotycząca edukacji, rozrywki, wydarzeń sportowych i kulturalnych dostarczana on-line z komputerowych baz danych lub z Internetu lub za pośrednictwem innych środków; obsługa gier elektronicznych dostępnych za pośrednictwem komputerowych baz danych lub Internetu; usługi wynajmowania sprzętu audio i/lub wideo oraz nagrań wideo i/lub audio, wynajmowanie filmów; usługi w zakresie rozrywki radiowej i telewizyjnej; produkcja filmów, programów radiowych i telewizyjnych oraz programów dotyczących teledruków i zakupów w Internecie; organizowanie gier i konkursów; udostępnianie publikacji elektronicznych on-line; publikacja książek elektronicznych i dzienników on-line; publikacja tekstów w formie elektronicznej lub innej; wydawanie i produkcja nagrań dźwiękowych i/lub wizualnych; organizowanie wystaw dla celów kulturalnych lub edukacyjnych; udostępnianie on-line wystaw i usług wystawienniczych w celach kulturalnych i edukacyjnych; przygotowywanie programów informacyjnych do transmisji internetowych; organizowanie i prowadzenie konferencji, seminariów, sympozjów, wykładów, warsztatów, kursów, zjazdów i wystaw; usługi interaktywne i na odległość kursów i sesji naukowych i szkoleniowych prowadzonych on-line za pośrednictwem linków telekomunikacyjnych lub sieci komputerowej lub za pośrednictwem innych mediów; usługi tłumaczy; usługi galerii sztuki świadczone on-line za pośrednictwem linków telekomunikacyjnych; usługi gier; usługi klubowe; rezerwacja biletów i rezerwacja miejsc na imprezy rozrywkowe, sportowe i kulturalne; usługi bibliotek elektronicznych w zakresie dostarczania informacji w formie elektronicznej, w tym informacji archiwalnych, w formie tekstu zapisanego elektronicznie, informacji i danych audio i/lub wideo, gier i zabaw; obsługa i prowadzenie elektronicznych konferencji, grup dyskusyjnych i forów dyskusyjnych; udostępnianie muzyki w formie cyfrowej z Internetu, innej niż ściągalna; udostępnianie muzyki w formie cyfrowej, innej niż ściągalna, ze stron internetowych z plikami MP3; udostępnianie fotografii, obrazów, grafik, klipów dźwiękowych, filmów wideo i programów audiowizualnych, innych niż ściągalne, on-line lub z komputerowych baz danych lub z Internetu lub ze stron internetowych; usługi fotografików; dostarczanie informacji i porad dotyczących wyżej wymienionych usług.

(111) **240973** (220) 2010 04 22 (210) 369477
(151) 2011 09 19 (441) 2010 08 02
(732) Orange Brand Services Limited, Bristol, GB.

(540)



(531) 3.1.4

(510), (511) **38** usługi telekomunikacyjne; usługi łącznościowe; usługi telefoniczne, usługi telefonii komórkowej; usługi faksowe, usługi telexowe, usługi w zakresie transmisji i zbierania wiadomości, radiowe usługi przywoławcze, usługi w zakresie przenoszenia przychodzących wywołań telefonicznych na inny numer, usługi sekretarki automatycznej, usługi informacji telefonicznej i usługi poczty elektronicznej; transmisja, dostarczanie i odbiór dźwięku, danych, obrazów, muzyki i informacji; usługi dostarczania wiadomości drogą elektroniczną; informacja on-line dotycząca telekomunikacji; usługi wymiany danych; przekazywanie danych za pomocą środków telekomunikacyjnych; usługi łączności satelitarnej; usługi nadawcze; nadawanie lub transmisja programów radiowych i telewizyjnych lub filmów, programów dotyczących telezakupów i zakupów w Internecie; usługi wideotekstu, teletekstu i przeglądarki; nadawanie i przekazywanie treści multimedialnych poprzez elektroniczne sieci komunikacyjne; usługi przesyłania wiadomości wideo; usługi wideokonferencji; usługi wideo telefoniczne; transmisje telekomunikacyjne informacji, w tym stron internetowych, programów komputerowych i innych danych; umożliwianie dostępu do Internetu; udostępnianie łączących telekomunikacyjnych lub linków do Internetu lub do baz danych; usługi operatorów sieciowych w zakresie przydzielania użytkownikowi dostępu do Internetu; umożliwianie i obsługa konferencji, grup dyskusyjnych i forów dyskusyjnych drogą elektroniczną; umożliwianie dostępu do stron internetowych z muzyką w formie cyfrowej; umożliwianie dostępu do stron internetowych z plikami MP3; udostępnianie muzyki w formie cyfrowej za pośrednictwem telekomunikacji; umożliwianie dostępu innym operatorom do infrastruktury telekomunikacyjnej; obsługa i dostarczanie wyszukiwarek internetowych; umożliwianie dostępu telekomunikacyjnego; usługi w zakresie wspomaganych komputerowo transmisji wiadomości i obrazów; łączność za pośrednictwem komputerów; usługi agencji informacyjnych; transmisje wiadomości i informacji o bieżących wydarzeniach; wypożyczanie, leasing lub wynajmowanie aparatów, przyrządów, instalacji lub podzespołów umożliwiających świadczenie wyżej wymienionych usług; doradztwo, usługi informacyjne i konsultacje dotyczące wyżej wymienionych usług, **41** usługi edukacyjne i szkoleniowe; usługi rozrywkowe; organizowanie i prowadzenie imprez sportowych i kulturalnych; informacja dotycząca edukacji, rozrywki, wydarzeń sportowych i kulturalnych dostarczana on-line z komputerowych baz danych lub z Internetu lub za pośrednictwem innych środków; obsługa gier elektronicznych dostępnych za pośrednictwem komputerowych baz danych lub Internetu; usługi wynajmowania sprzętu audio i/lub wideo oraz nagrań wideo i/lub audio, wynajmowanie filmów; usługi w zakresie rozrywki radiowej i telewizyjnej; produkcja filmów, programów radiowych i telewizyjnych oraz programów dotyczących telezakupów i zakupów w Internecie; organizowanie gier i konkursów; udostępnianie publikacji elektronicznych on-line; publikacja książek elektronicznych i dzienników on-line; publikacja tekstów w formie elektronicznej lub innej; wydawanie i produkcja nagrań dźwiękowych i/lub wizualnych; organizowanie wystaw dla celów kulturalnych lub edukacyjnych; udostępnianie on-line wystaw i usług wystawienniczych w celach kulturalnych i edukacyjnych; przygotowywanie programów informacyjnych do transmisji internetowych; organizowanie i prowadzenie konferencji, seminariów, sympozjów, wykładów, warsztatów, kursów, zjazdów i wystaw; usługi interaktywne i na odległość kursów i sesji naukowych i szkoleniowych prowadzonych on-line za pośrednictwem linków telekomunikacyjnych lub sieci komputerowej lub za pośrednictwem innych mediów; usługi tłumaczące; usługi galerii sztuki świadczone on-line za pośrednictwem linków telekomunikacyjnych; usługi gier; usługi klubowe; rezerwacja biletów i rezerwa miejsc na imprezy rozrywkowe, sportowe i kulturalne; usługi bibliotek elektronicznych w zakresie dostarczania informacji w formie elektronicznej, w tym informacji archiwalnych,

w formie tekstu zapisanego elektronicznie, informacji i danych audio i/lub wideo, gier i zabaw; obsługa i prowadzenie elektronicznych konferencji, grup dyskusyjnych i forów dyskusyjnych; udostępnianie muzyki w formie cyfrowej z Internetu, innej niż ściągalna; udostępnianie muzyki w formie cyfrowej, innej niż ściągalna, ze stron internetowych z plikami MP3; udostępnianie fotografii, obrazów, grafik, klipów dźwiękowych, filmów wideo i programów audiowizualnych, innych niż ściągalne, on-line lub z komputerowych baz danych lub z Internetu lub ze stron internetowych; usługi fotografików; dostarczanie informacji i porad dotyczących wyżej wymienionych usług.

(111) **240974** (220) 2010 04 23 (210) 369527
 (151) 2011 06 21 (441) 2010 08 02
 (732) „POLOMARKET” SPÓŁKA Z OGRANICZONĄ
 ODPOWIEDZIALNOŚCIĄ, Giębnia, PL.
 (540)



Kolor znaku: czerwony, biały, żółty, zielony
 (531) 5.3.11, 5.3.13, 5.3.15, 26.1.2, 27.5.1, 29.1.14
 (510), (511) **29** suszone nasiona, **30** kasze, ryże.

(111) **240975** (220) 2010 04 23 (210) 369528
 (151) 2011 06 21 (441) 2010 08 02
 (732) „POLOMARKET” SPÓŁKA Z OGRANICZONĄ
 ODPOWIEDZIALNOŚCIĄ, Giębnia, PL.
 (540)



Kolor znaku: czerwony, niebieski, biały, błękitny, żółty, szary
 (531) 17.1.1, 17.1.9, 26.4.10, 27.5.1, 29.1.15
 (510), (511) **30** płatki śniadaniowe, musli.

(111) **240976** (220) 2010 04 23 (210) 369529
 (151) 2011 06 21 (441) 2010 08 02
 (732) „POLOMARKET” SPÓŁKA Z OGRANICZONĄ
 ODPOWIEDZIALNOŚCIĄ, Giębnia, PL.
 (540)



(531) 27.5.1
 (510), (511) **03** środki piorące, wybielające i inne substancje stosowane w praniu; płyny do prania; płyny do płukania tkanin; mydła, płatki mydlane.

(111) **240977** (220) 2010 04 23 (210) 369530
 (151) 2011 06 21 (441) 2010 08 02
 (732) „POLOMARKET” SPÓŁKA Z OGRANICZONĄ
 ODPOWIEDZIALNOŚCIĄ, Giębnia, PL.
 (540) GRINER
 (510), (511) **32** piwo.

(111) **240978** (220) 2010 04 26 (210) 369556
 (151) 2011 05 24 (441) 2010 08 02

(732) BARMA MEBLE BIUROWE Dariusz Barut, Biery, PL.

(540) BARMA

(510), (511) **06** boazeria metalowa, kółka samonastawne do mebli metalowe, okucia metalowe do mebli, osprzęt do mebli metalowy, **20** biblioteczki, biurka, dekoracje przestawne, drzwi do mebli, fotele, gabloty komody, kanapy, kartoteki, kontuary, kółka samonastawne do mebli niemetalowe, kredensy, kwietniki, krzesła, łóżka ławy, meble, meble biurowe, meble metalowe, meble szkolne, osprzęt niemetalowy do mebli, parawany, półki biblioteczne, półki do kartotek, półki magazynowe, półki meblowe, przegrody drewniane do mebli, pulpity, ramy do obrazów, regały, siedzenia, siedzenia metalowe, sofy, stoły kreślarskie, stoły metalowe, stoły warsztatowe, stojaki meblowe, stojaki na czasopisma, szafki na akta, szafki na lekarstwa, szafki niemetalowe do przechowywania żywności, szuflady, tablice na ogłoszenia, tablice rejestracyjne niemetalowe, taborety, toaletki, wałki, wózki meblowe, wykończeniowe elementy plastikowe do mebli, wyroby stolarstwa meblowego, zagłówki, **37** konserwacja mebli, renowacja mebli, stolarstwo meblowe, tapicerowanie mebli.

(111) **240979** (220) 2010 05 06 (210) 369992

(151) 2011 07 29 (441) 2010 08 16

(732) NZOZ Centrum Medyczne DentiFem Spółka Cywilna Katarzyna Sokołowska-Rokita, Wojciech Rokita, Kielce, PL.

(540)



Kolor znaku: jasnoniebieski, jasnoszary

(531) 26.11.1, 26.11.12, 27.5.1, 29.1.12

(510), (511) **10** aparaty i instrumenty medyczne i stomatologiczne, **41** nauczanie, kształcenie, **44** usługi medyczne.

(111) **240980** (220) 2010 05 12 (210) 370192

(151) 2011 09 16 (441) 2010 08 16

(732) NETTO Spółka z ograniczoną odpowiedzialnością, Motaniec, PL.

(540) ASTORIA

(510), (511) **30** kawa mielona.

(111) **240981** (220) 2010 05 13 (210) 370263

(151) 2011 09 22 (441) 2010 08 16

(732) Lexperts Spółka z ograniczoną odpowiedzialnością, Warszawa, PL.

(540)



Kolor znaku: pomarańczowy, jasnopomarańczowy, biały, czarny, niebieski, ciemnoniebieski

(531) 26.1.1, 26.1.6, 26.13.25, 26.15.1, 27.5.1, 29.1.14

(510), (511) **35** reklama; zarządzanie w działalności handlowej; administrowanie działalności handlowej; prace biurowe, **45** prywatne i społeczne usługi prawne świadczone przez osoby trzecie w celu zaspokojenia potrzeb poszczególnych osób; usługi w zakresie zapewnienia bezpieczeństwa i ochrony osób i mienia.

(111) **240982** (220) 2010 05 14 (210) 370289

(151) 2011 09 22 (441) 2010 08 16

(732) LBL s.c. Robert Futerhendler, Janusz Stańczyk, Szklarska Poręba, PL.

(540)



Kolor znaku: czarny, biały, niebieski, jasnoniebieski

(531) 1.15.3, 26.11.1, 27.5.1, 29.1.13

(510), (511) **35** kształcenie młodzieży, samorządów, wykłady dla architektów, szkolenia dla przedstawicieli firm budowlanych oraz elektryków, rozpowszechnienie ogłoszeń reklamowych, organizowanie wystaw w celach handlowych lub reklamowych, poszukiwania w zakresie patronatu, prezentowanie produktów w mediach dla celów sprzedaży detalicznej, promocja sprzedaży dla osób trzecich, usługi public relations, publikowanie tekstów sponsorowanych, usługi reklamowe, organizowanie targów w celach handlowych lub reklamowych, tworzenie tekstów reklamowych i sponsorowanych, kreowanie wizerunku firmy, wynajem czasu reklamowego we wszystkich środkach przekazu, usługi pośredniczenia w zaopatrzeniu osób trzecich w produkty i usługi dla innych przedsiębiorstw, **41** organizowanie i obsługa konferencji, kongresów, organizowanie konkursów edukacyjnych lub rozrywkowych, kształcenie praktyczne (pokazy), usługi związane z organizacją wypoczynku, organizacja wystaw związanych z kulturą lub edukacją, organizowanie i obsługa zjazdów.

(111) **240983** (220) 2010 05 17 (210) 370386

(151) 2011 07 05 (441) 2010 08 30

(732) USTRONIANKA Spółka z ograniczoną odpowiedzialnością, Ustroń, PL.

(540) HORNET

(510), (511) **32** napoje bezalkoholowe, napoje energetyzujące, napoje izotoniczne, napoje owocowe, soki owocowe, soki warzywne, nektary, syropy, preparaty do przygotowywania napojów, wody mineralne gazowane i niegazowane, wody źródlane, **35** usługi sprzedaży detalicznej i hurtowej napojów bezalkoholowych.

(111) **240984** (220) 2010 05 18 (210) 370466

(151) 2011 09 07 (441) 2010 08 30

(732) POLOMARKET Spółka z ograniczoną odpowiedzialnością, Giebnia, PL.

(540) SMAKOMIX

(510), (511) **29** tłuszcze zwierzęce i roślinne do smarowania; tłuszcze jadalne; oleje; masło; margaryny.

(111) **240985** (220) 2010 05 18 (210) 370467

(151) 2011 09 07 (441) 2010 08 30

(732) POLOMARKET Spółka z ograniczoną odpowiedzialnością, Giebnia, PL.

(540) SEKRET DOBREGO SMAKU

(510), (511) **30** przyprawy, sosy (przyprawy).

(111) **240986** (220) 2010 05 18 (210) 370468

(151) 2011 09 07 (441) 2010 08 30

(732) POLOMARKET Spółka z ograniczoną odpowiedzialnością, Giebnia, PL.

(540)



(531) 26.1.1, 26.1.18, 26.1.19, 27.5.1

(510), (511) **35** usługi w zakresie gromadzenia na rzecz osób trzecich żywności, artykułów spożywczych, napojów, produktów tytonio-

wych, artykułów do użytku domowego i osobistego, produktów farmaceutycznych i medycznych, kosmetyków i artykułów toaletowych w celu ich dogodnego obejrzenia i umożliwienia dokonania zakupu detalicznego i hurtowego, usługi w zakresie badań rynku i opinii publicznej, usługi reklamowe i promocyjne, usługi w zakresie zarządzania i administrowania w działalności handlowej i usługi doradcze w tym zakresie, **36** usługi w zakresie wynajmu nieruchomości na rzecz osób trzecich, usługi w zakresie administrowania nieruchomościami, usługi w zakresie pośrednictwa w obrocie nieruchomościami, **39** usługi transportowe, usługi w zakresie pakowania i składowania towarów, usługi w zakresie wynajmu środków transportu na rzecz osób trzecich.

(111) **240987** (220) 2010 05 18 (210) 370470
 (151) 2011 09 07 (441) 2010 08 30
 (732) POLOMARKET Spółka z ograniczoną odpowiedzialnością,
 Giebnią, PL.
 (540)

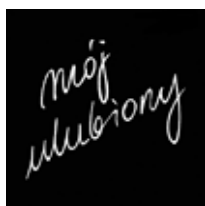

(531) 27.5.1, 27.5.24
 (510), (511) **35** usługi w zakresie gromadzenia na rzecz osób trzecich żywności, artykułów spożywczych, napojów, produktów tytoniowych, artykułów do użytku domowego i osobistego, produktów farmaceutycznych i medycznych, kosmetyków i artykułów toaletowych w celu ich dogodnego obejrzenia i umożliwienia dokonania zakupu detalicznego i hurtowego, usługi w zakresie badań rynku i opinii publicznej, usługi reklamowe i promocyjne, usługi w zakresie zarządzania i administrowania w działalności handlowej i usługi doradcze w tym zakresie, **36** usługi w zakresie wynajmu nieruchomości na rzecz osób trzecich, usługi w zakresie administrowania nieruchomościami, usługi w zakresie pośrednictwa w obrocie nieruchomościami, **39** usługi transportowe, usługi w zakresie pakowania i składowania towarów, usługi w zakresie wynajmu środków transportu na rzecz osób trzecich.

(111) **240988** (220) 2010 05 24 (210) 370700
 (151) 2011 07 26 (441) 2010 08 30
 (732) „FURCOM” Spółka z ograniczoną odpowiedzialnością,
 Pszczółki, PL.
 (540)



Kolor znaku: brązowy, zielony, jasnozielony

(531) 5.1.3, 27.5.1, 29.1.12
 (510), (511) **20** meble, lustra, wyroby z drewna nie ujęte w innych klasach, meble biurowe, pokojowe, dziecięce i młodzieżowe, kuchenne, łazienkowe, szkolne i ogrodowe, hotelowe, recepcyjne oraz konferencyjne, drzwi do mebli, osprzęt do mebli i łóżek, łóżeczka dla małych dzieci i niemowląt, kołyski, biurka, komody, kredensy, krzesła, ławy, łóżka, łóżka piętrowe, półki, regały, serwantki, skrzynki na zabawki, stoły, stoliki, stoliki RTV, szafy, wieszaki, witryny, **35** zgrupowanie na rzecz osób trzecich mebli, artykułów meblowych, akcesoriów meblowych oraz środków pielęgnacyjnych do mebli w sposób umożliwiający ich wygodne oglądanie i kupowanie w sklepach, hurtowniach, w Internecie oraz drogą sprzedaży wysyłkowej, reklama wyżej wymienionych towarów.

(111) **240989** (220) 2010 05 31 (210) 371009
 (151) 2011 07 04 (441) 2010 09 13

(732) Euro-Eko-Investment Spółka z ograniczoną odpowiedzialnością, Zabrze, PL.
 (540)

Becol

Kolor znaku: granatowy

(531) 27.5.1, 29.1.4
 (510), (511) **02** preparaty zabezpieczające przed rdzą, preparaty zabezpieczające do metali, środki antykorozyjne, **03** antypoślizgowe płyny do podłóg, antypoślizgowy wosk do podłóg, preparaty antystatyczne do celów domowych, chusteczki nasączone płynami kosmetycznymi, preparaty do czyszczenia, preparaty do czyszczenia rur odpływowych, detergenty inne niż używane w procesach produkcyjnych oraz inne niż do celów medycznych, mydła dezynfekujące, preparaty do usuwania farby i lakierów, preparaty do usuwania kamienia kotłowego dla gospodarstwa domowego, środki do konserwacji skóry, kosmetyki, zestawy kosmetyków, preparaty do mycia, mydła, preparaty do odtłuszczania inne niż stosowane w procesach produkcyjnych, oleje czyszczące, olejki toaletowe, wosk do parkietów, preparaty do zmywania pasty do podłóg, środki, preparaty i woski do polerowania, środki do nadawania połysku, preparaty do prania, preparaty do usuwania rdzy, preparaty kosmetyczne do pielęgnacji skóry, płyny do spryskiwaczy szyb, preparaty do szorowania podłóg, olejki i produkty toaletowe, wybiacze plam, **41** porady w zakresie edukacji lub kształcenia, doradztwo zawodowe, edukacja, instruktaże, organizacja i obsługa konferencji i kongresów, kształcenie praktyczne [pokazy], organizowanie i prowadzenie pracowni specjalistycznych.

(111) **240990** (220) 2010 06 02 (210) 371148
 (151) 2011 07 08 (441) 2010 09 13
 (732) Harper Trade Spółka z ograniczoną odpowiedzialnością,
 Warszawa, PL.
 (540)



(531) 2.3.1, 2.7.9, 9.1.10, 26.1.2, 27.5.1
 (510), (511) **03** środki wybielające i inne substancje stosowane w praniu; środki do czyszczenia, polerowania szorowania i ściernia; mydła, środki perfumeryjne, olejki eteryczne, kosmetyki, płyny do pielęgnacji włosów; środki do czyszczenia zębów; chusteczki nasączone płynami kosmetycznymi; wata i patyczki z watą do celów kosmetycznych; wata do celów kosmetycznych, płatki (waciki) i chusteczki demakijażu, chusteczki higieniczne, bawełna do celów kosmetycznych, płatki z bawełny do celów kosmetycznych, artykuły sanitarne, toaletowe, higieniczne i kosmetyczne ujęte w tej klasie, preparaty kosmetyczne do pielęgnacji niemowląt i dzieci, **05** produkty farmaceutyczne i weterynaryjne; środki sanitarne do celów medycznych; substancje dietetyczne do celów leczniczych, żywność dla niemowląt; plastry, materiały opatrunkowe; materiały do plombowania zębów, woski dentystyczne; środki odkażające; środki do zwalczania robactwa; fungicydy, herbicydy, podpaski higieniczne, wkładki higieniczne, chusteczki higieniczne, chusteczki nasączone płynami do higieny intymnej, płyny i żele do higieny intymnej, artykuły sanitarne stosowane w higienie osobistej, chusteczki higieniczne, chusteczki nasączone płynami farmaceutycznymi do higieny osobistej, pielucho majtki jednorazowe z papieru, celulozy, bawełny, pieluszki jednorazowe z papieru, celulozy, bawełny, wszystkie wymienione dla chorych z brakiem kontroli czynności fizjologicznych, **16** pielucho majtki jednorazowe z papieru, celulozy, bawełny lub mieszanek tych materiałów nie ujęte w innych klasach, pieluszki jednorazowe z papieru, celulozy, bawełny lub mieszanek tych materiałów nie ujęte w innych klasach; opakowania na artykuły sanitarne, higieniczne i kosmetyczne z papieru, tektury, folii i tworzyw sztucznych, druki materiały intrologatorskie; materiały fotograficzne; mate-

riały piśmienne; materiały szkoleniowe i instruktażowe (z wyjątkiem aparatów), **41** nauczanie; kształcenie; rozrywka; działalność sportowa i kulturalna, organizowanie sympozjów, konferencji i zjazdów propagujących zdrowie i jego ochronę, organizowanie pokazów i szkoleń dotyczących opieki nad dziećmi, wypożyczanie filmów i prezentacji instruktażowych dotyczących zdrowia i opieki nad chorymi, **44** usługi medyczne; higiena i troska o urodę istot ludzkich lub zwierząt; usługi klinik medycznych i hospicjów.

(111) **240991** (220) 2010 06 14 (210) 371536
(151) 2011 07 12 (441) 2010 09 27
(732) KOCHAŃSKI, ZIĘBA, RĄPAŁA I PARTNERZY Spółka Jawna, Warszawa, PL.

(540) IRAAPORT
(510), (511) **35** zarządzanie zbiorami informatycznymi, pozyskiwanie informacji do komputerowych baz danych, organizowanie targów i wystaw w celach handlowych i reklamowych, publikowanie na rzecz osób trzecich reklam w sieciach informatycznych a zwłaszcza w Internecie, **38** przesyłanie informacji tekstowej i obrazowej przy pomocy komputera, usługi w zakresie umożliwiania wymiany informacji i konwersacji w czasie realnym za pośrednictwem sieci teleinformatycznych, usługi w zakresie łączności za pośrednictwem Internetu, poczta elektroniczna, połączenia ze światową siecią komputerową za pośrednictwem telekomunikacji, komunikatory internetowe, prowadzenie i obsługa internetowych serwisów informacyjnych, baz danych i katalogów stron internetowych, **41** prowadzenie szkoleń na odległość z użyciem Internetu, organizowanie i prowadzenie pracowni specjalistycznych, organizowanie i prowadzenie seminariów, sympozjów, konferencji kongresów i zjazdów, **42** tworzenie i administrowanie stron WWW, witryn i portali, **45** usługi arbitrażowe, badania prawne, doradztwo w zakresie własności intelektualnej, usługi mediacyjne, usługi w zakresie w sprzedaży praw autorskich i licencji, usługi pomocy w rozstrzygnięciu spraw spornych, usługi w zakresie rejestrowania domen.

(111) **240992** (220) 2010 06 14 (210) 371537
(151) 2011 07 12 (441) 2010 09 27
(732) KOCHAŃSKI, ZIĘBA, RĄPAŁA I PARTNERZY Spółka Jawna, Warszawa, PL.
(540)



Kolor znaku: pomarańczowy, niebieski
(531) 18.3.10, 18.3.25, 26.1.2, 27.5.1, 29.1.12
(510), (511) **35** zarządzanie zbiorami informatycznymi, pozyskiwanie informacji do komputerowych baz danych, organizowanie targów i wystaw w celach handlowych i reklamowych, publikowanie na rzecz osób trzecich reklam w sieciach informatycznych a zwłaszcza w Internecie, **38** przesyłanie informacji tekstowej i obrazowej przy pomocy komputera, usługi w zakresie umożliwiania wymiany informacji i konwersacji w czasie realnym za pośrednictwem sieci teleinformatycznych, usługi w zakresie łączności za pośrednictwem Internetu, poczta elektroniczna, połączenia ze światową siecią komputerową za pośrednictwem telekomunikacji, komunikatory internetowe, prowadzenie i obsługa internetowych serwisów informacyjnych, baz danych i katalogów stron internetowych, **41** prowadzenie szkoleń na odległość z użyciem Internetu, organizowanie i prowadzenie pracowni specjalistycznych, organizowanie i prowadzenie seminariów, sympozjów, konferencji kongresów i zjazdów, **42** tworzenie i administrowanie stron www, witryn i portali, **45** usługi arbitrażowe, badania prawne, doradztwo w zakresie własności intelektualnej, usługi mediacyjne, usługi w zakresie w sprzedaży praw autorskich i licencji, usługi pomocy w rozstrzygnięciu spraw spornych, usługi w zakresie rejestrowania domen.

(111) **240993** (220) 2010 06 21 (210) 371758
(151) 2011 07 13 (441) 2010 09 27
(732) Michał Wilczewski, Krasnystaw, PL.

(540)

liestyle*

(531) 1.1.1, 1.1.2, 27.5.1
(510), (511) **24** tekstylia, wyroby włókiennicze nie ujęte w innych klasach, narzuty na łóżka, obrusy, **25** odzież, obuwie, nakrycia głowy.

(111) **240994** (220) 2010 06 21 (210) 371760
(151) 2011 09 22 (441) 2010 09 27
(732) BIOFARM Spółka z ograniczoną odpowiedzialnością, Poznań, PL.
(540) ALISTA
(510), (511) **05** produkty lecznicze, wyroby medyczne, suplementy diety zawarte w klasie 5.

(111) **240995** (220) 2010 06 25 (210) 372016
(151) 2011 07 08 (441) 2010 09 27
(732) ING BANK ŚLĄSKI Spółka Akcyjna, Katowice, PL.
(540) ING Direct Business
(510), (511) **36** analizy finansowe, usługi banku z dostępem bezpośrednim przez Internet, informacje bankowe, operacje bankowe, emisja kart kredytowych, faktoring, informacje finansowe, doradztwo finansowe, usługi finansowe, operacje finansowe, obsługa kart debetowych i kart kredytowych, zakładanie kart kredytowych przez Internet, obsługa kart kredytowych przez Internet, lokaty kapitału, transfer elektroniczny kapitału, inwestycje kapitałowe, kredyty ratalne, operacje walutowe, transakcje finansowe, **42** aktualizowanie oprogramowania komputerowego, analizy systemów komputerowych, obsługiwane baz danych dostępnych przez Internet, tworzenie i utrzymywanie stron internetowych dla osób trzecich, wynajmowanie (udostępnianie) zasobów serwerów.

(111) **240996** (220) 2010 06 28 (210) 372118
(151) 2011 08 09 (441) 2010 10 11
(732) „Polwet-Centrowet” Spółka z ograniczoną odpowiedzialnością, Łask, PL.
(540)



Kolor znaku: biały, granatowy
(531) 26.4.2, 27.5.1, 29.1.12
(510), (511) **05** leki weterynaryjne, środki dezynfekcyjne, **10** materiały opatrunkowe, narzędzia medyczne, **31** pasze dla zwierząt.

(111) **240997** (220) 2010 08 02 (210) 373608
(151) 2011 09 22 (441) 2010 11 08
(732) „NRC” Spółka z ograniczoną odpowiedzialnością, Brody, PL.
(540)



Kolor znaku: czerwony, czarny, biały
(531) 15.7.1, 27.5.1, 29.1.13
(510), (511) **35** reklama, promocja sprzedaży dla osób trzecich, pomoc w zarządzaniu przedsiębiorstwami handlowymi, organizowanie wystaw w celach handlowych lub reklamowych, wynajmowanie miejsc na umieszczanie ogłoszeń lub reklam, pokazy towarów, organizowanie targów, zgrupowanie na rzecz osób trzecich towarów pozwalające nabywcy wygodnie oglądać i kupować te towary u hurtownika i w sklepie wielobranżowym (branże: spożywcza, przemysłowa w zakresie artykułów powszechnego użytku, artykułów gospodarstwa domowego, wyposażenia wnętrz, chemii gospodarczej, sprzętu AGD i RTV, kosmetyczna, odzieżowa, obuwnicza), **36** dzierżawa majątku nieruchomego, inwestycje kapitałowe, pośrednictwo

w sprawach majątku nieruchomego, administrowanie i zarządzanie majątkiem nieruchomym, wynajmowanie mieszkań, pośrednictwo w sprzedaży mieszkań, usługi deweloperskie w zakresie mieszkań, wynajmowanie pomieszczeń biurowych i handlowych (nieruchomości), **37** budownictwo mieszkaniowe, budowa pawilonów i sklepów targowych, **39** wynajmowanie miejsc parkingowych oraz usługi związane z parkowaniem samochodów.

(111) **240998** (220) 2010 07 12 (210) 372668
 (151) 2011 09 16 (441) 2010 10 25
 (732) POLOMARKET Spółka z ograniczoną odpowiedzialnością, Giebnia, PL.
 (540) HEBER
 (510), (511) **30** cukier.

(111) **240999** (220) 2010 07 12 (210) 372702
 (151) 2011 09 13 (441) 2010 10 25
 (732) PROJEKT EDUKACJA Spółka z ograniczoną odpowiedzialnością, Gdynia, PL.
 (540) PROMERITUS
 (510), (511) **35** doradztwo w zakresie prowadzenia działalności gospodarczej, **41** doradztwo zawodowe obejmujące porady w zakresie edukacji i kształcenia, edukacja, nauczanie, organizacja i prowadzenie zjazdów, organizacja i prowadzenie konferencji, organizacja i prowadzenie kongresów, organizacja i prowadzenie sympozjów, organizowanie i prowadzenie seminariów.

(111) **241000** (220) 2010 07 23 (210) 373278
 (151) 2011 09 06 (441) 2010 10 25
 (732) TUBĄDZIN MANAGEMENT GROUP SPÓŁKA Z OGRANICZONĄ ODPOWIEDZIALNOŚCIĄ, Cedrowice Parcela, PL.
 (540) aldea
 (510), (511) **19** belki niemetalowe, betonowe elementy budowlane, boazeria niemetalowa, boazerie, konstrukcje budowlane niemetalowe, materiały budowlane niemetalowe, kamień budowlany, niemetalowe elementy konstrukcyjne dla budownictwa, glina ceglarska, cegły, pokrycia dachowe niemetalowe, dachówki, niemetalowe konstrukcje przykryć dachów, figurki i posążki z kamienia, betonu lub marmuru, gzymsy niemetalowe, kanały niemetalowe dla instalacji wentylacyjnych i klimatyzacyjnych, wyroby kamieniarstwa, obudowy kominków, kształtowniki niemetalowe, łupek twardy, obróbki budowlane niemetalowe, materiały ogniotrwałe, okładziny niemetalowe dla budownictwa, palisady niemetalowe, płytki niemetalowe dla budownictwa, płytki podłogowe i ściennie niemetalowe, płytki ceramiczne, płyty niemetalowe, podłogi niemetalowe, podpory niemetalowe, pokrycia niemetalowe dla budownictwa, powłoki jako materiały budowlane, profile niemetalowe dla budownictwa, rury sztywne niemetalowe dla budownictwa, schody niemetalowe, słupy niemetalowe, sufity niemetalowe, kamień, sztuczny kamień, pokrycia niemetalowe ścian, terakota, zaprawy budowlane.

(111) **241001** (220) 2010 07 23 (210) 373281
 (151) 2011 09 06 (441) 2010 10 25
 (732) TUBĄDZIN MANAGEMENT GROUP SPÓŁKA Z OGRANICZONĄ ODPOWIEDZIALNOŚCIĄ, Cedrowice Parcela, PL.
 (540) parma
 (510), (511) **19** belki niemetalowe, betonowe elementy budowlane, boazeria niemetalowa, boazerie, konstrukcje budowlane niemetalowe, materiały budowlane niemetalowe, kamień budowlany, niemetalowe elementy konstrukcyjne dla budownictwa, glina ceglarska, cegły, pokrycia dachowe niemetalowe, dachówki, niemetalowe konstrukcje przykryć dachów, figurki i posążki z kamienia, betonu lub marmuru, gzymsy niemetalowe, kanały niemetalowe dla instalacji wentylacyjnych i klimatyzacyjnych, wyroby kamieniarstwa, obudowy kominków, kształtowniki niemetalowe, łupek twardy, obróbki budowlane niemetalowe, materiały ogniotrwałe, okładziny niemetalowe dla budownictwa, palisady niemetalowe, płytki niemetalowe dla budownictwa, płytki podłogowe i ściennie niemetalowe, płytki ceramiczne, płyty niemetalowe, podłogi niemetalowe, podpory niemetalowe, pokrycia niemetalowe dla budownictwa, powłoki jako materiały budowlane, profile niemetalowe dla budownictwa, rury sztywne niemetalowe dla budownictwa, schody niemetalowe, słupy

niemetalowe, sufity niemetalowe, kamień, sztuczny kamień, pokrycia niemetalowe ścian, terakota, zaprawy budowlane.

(111) **241002** (220) 2010 07 23 (210) 373282
 (151) 2011 09 06 (441) 2010 10 25
 (732) TUBĄDZIN MANAGEMENT GROUP SPÓŁKA Z OGRANICZONĄ ODPOWIEDZIALNOŚCIĄ, Cedrowice Parcela, PL.
 (540) ren
 (510), (511) **19** belki niemetalowe, betonowe elementy budowlane, boazeria niemetalowa, boazerie, konstrukcje budowlane niemetalowe, materiały budowlane niemetalowe, kamień budowlany, niemetalowe elementy konstrukcyjne dla budownictwa, glina ceglarska, cegły, pokrycia dachowe niemetalowe, dachówki, niemetalowe konstrukcje przykryć dachów, figurki i posążki z kamienia, betonu lub marmuru, gzymsy niemetalowe, kanały niemetalowe dla instalacji wentylacyjnych i klimatyzacyjnych, wyroby kamieniarstwa, obudowy kominków, kształtowniki niemetalowe, łupek twardy, obróbki budowlane niemetalowe, materiały ogniotrwałe, okładziny niemetalowe dla budownictwa, palisady niemetalowe, płytki niemetalowe dla budownictwa, płytki podłogowe i ściennie niemetalowe, płytki ceramiczne, płyty niemetalowe, podłogi niemetalowe, podpory niemetalowe, pokrycia niemetalowe dla budownictwa, powłoki jako materiały budowlane, profile niemetalowe dla budownictwa, rury sztywne niemetalowe dla budownictwa, schody niemetalowe, słupy niemetalowe, sufity niemetalowe, kamień, sztuczny kamień, pokrycia niemetalowe ścian, terakota, zaprawy budowlane.

(111) **241003** (220) 2010 07 23 (210) 373283
 (151) 2011 09 06 (441) 2010 10 25
 (732) TUBĄDZIN MANAGEMENT GROUP SPÓŁKA Z OGRANICZONĄ ODPOWIEDZIALNOŚCIĄ, Cedrowice Parcela, PL.
 (540) pietra romana
 (510), (511) **19** belki niemetalowe, betonowe elementy budowlane, boazeria niemetalowa, boazerie, konstrukcje budowlane niemetalowe, materiały budowlane niemetalowe, kamień budowlany, niemetalowe elementy konstrukcyjne dla budownictwa, glina ceglarska, cegły, pokrycia dachowe niemetalowe, dachówki, niemetalowe konstrukcje przykryć dachów, figurki i posążki z kamienia, betonu lub marmuru, gzymsy niemetalowe, kanały niemetalowe dla instalacji wentylacyjnych i klimatyzacyjnych, wyroby kamieniarstwa, obudowy kominków, kształtowniki niemetalowe, łupek twardy, obróbki budowlane niemetalowe, materiały ogniotrwałe, okładziny niemetalowe dla budownictwa, palisady niemetalowe, płytki niemetalowe dla budownictwa, płytki podłogowe i ściennie niemetalowe, płytki ceramiczne, płyty niemetalowe, podłogi niemetalowe, podpory niemetalowe, pokrycia niemetalowe dla budownictwa, powłoki jako materiały budowlane, profile niemetalowe dla budownictwa, rury sztywne niemetalowe dla budownictwa, schody niemetalowe, słupy niemetalowe, sufity niemetalowe, kamień, sztuczny kamień, pokrycia niemetalowe ścian, terakota, zaprawy budowlane.

(111) **241004** (220) 2010 07 23 (210) 373285
 (151) 2011 09 06 (441) 2010 10 25
 (732) TUBĄDZIN MANAGEMENT GROUP SPÓŁKA Z OGRANICZONĄ ODPOWIEDZIALNOŚCIĄ, Cedrowice Parcela, PL.
 (540) fuoco
 (510), (511) **19** belki niemetalowe, betonowe elementy budowlane, boazeria niemetalowa, boazerie, konstrukcje budowlane niemetalowe, materiały budowlane niemetalowe, kamień budowlany, niemetalowe elementy konstrukcyjne dla budownictwa, glina ceglarska, cegły, pokrycia dachowe niemetalowe, dachówki, niemetalowe konstrukcje przykryć dachów, figurki i posążki z kamienia, betonu lub marmuru, gzymsy niemetalowe, kanały niemetalowe dla instalacji wentylacyjnych i klimatyzacyjnych, wyroby kamieniarstwa, obudowy kominków, kształtowniki niemetalowe, łupek twardy, obróbki budowlane niemetalowe, materiały ogniotrwałe, okładziny niemetalowe dla budownictwa, palisady niemetalowe, płytki niemetalowe dla budownictwa, płytki podłogowe i ściennie niemetalowe, płytki ceramiczne, płyty niemetalowe, podłogi niemetalowe, podpory niemetalowe, pokrycia niemetalowe dla budownictwa, powłoki jako materiały budowlane, profile niemetalowe dla budownictwa, rury sztywne niemetalowe dla budownictwa, schody niemetalowe, słupy

niemetalowe, sufity niemetalowe, kamień, sztuczny kamień, pokrycia niemetalowe ścian, terakota, zaprawy budowlane.

(111) **241005** (220) 2010 07 23 (210) 373286
 (151) 2011 09 06 (441) 2010 10 25
 (732) TUBĄDZIN MANAGEMENT GROUP SPÓŁKA Z OGRANICZONĄ ODPOWIEDZIALNOŚCIĄ, Cedrowice Parcela, PL.
 (540) shellstone
 (510), (511) **19** belki niemetalowe, betonowe elementy budowlane, boazeria niemetalowa, boazerie, konstrukcje budowlane niemetalowe, materiały budowlane niemetalowe, kamień budowlany, niemetalowe elementy konstrukcyjne dla budownictwa, glina ceglarska, cegły, pokrycia dachowe niemetalowe, dachówki, niemetalowe konstrukcje przykryć dachów, figurki i posążki z kamienia, betonu lub marmuru, gzymsy niemetalowe, kanały niemetalowe dla instalacji wentylacyjnych i klimatyzacyjnych, wyroby kamieniarstwa, obudowy kominków, kształtowniki niemetalowe, łupek twardy, obróbki budowlane niemetalowe, materiały ogniotrwałe, okładziny niemetalowe dla budownictwa, palisady niemetalowe, płytki niemetalowe dla budownictwa, płytki podłogowe i ścienne niemetalowe, płytki ceramiczne, płyty niemetalowe, podłogi niemetalowe, podpory niemetalowe, pokrycia niemetalowe dla budownictwa, powłoki jako materiały budowlane, profile niemetalowe dla budownictwa, rury sztywne niemetalowe dla budownictwa, schody niemetalowe, słupy niemetalowe, sufity niemetalowe, kamień, sztuczny kamień, pokrycia niemetalowe ścian, terakota, zaprawy budowlane.

(111) **241006** (220) 2010 07 23 (210) 373287
 (151) 2011 09 06 (441) 2010 10 25
 (732) TUBĄDZIN MANAGEMENT GROUP SPÓŁKA Z OGRANICZONĄ ODPOWIEDZIALNOŚCIĄ, Cedrowice Parcela, PL.
 (540) minato
 (510), (511) **19** belki niemetalowe, betonowe elementy budowlane, boazeria niemetalowa, boazerie, konstrukcje budowlane niemetalowe, materiały budowlane niemetalowe, kamień budowlany, niemetalowe elementy konstrukcyjne dla budownictwa, glina ceglarska, cegły, pokrycia dachowe niemetalowe, dachówki, niemetalowe konstrukcje przykryć dachów, figurki i posążki z kamienia, betonu lub marmuru, gzymsy niemetalowe, kanały niemetalowe dla instalacji wentylacyjnych i klimatyzacyjnych, wyroby kamieniarstwa, obudowy kominków, kształtowniki niemetalowe, łupek twardy, obróbki budowlane niemetalowe, materiały ogniotrwałe, okładziny niemetalowe dla budownictwa, palisady niemetalowe, płytki niemetalowe dla budownictwa, płytki podłogowe i ścienne niemetalowe, płytki ceramiczne, płyty niemetalowe, podłogi niemetalowe, podpory niemetalowe, pokrycia niemetalowe dla budownictwa, powłoki jako materiały budowlane, profile niemetalowe dla budownictwa, rury sztywne niemetalowe dla budownictwa, schody niemetalowe, słupy niemetalowe, sufity niemetalowe, kamień, sztuczny kamień, pokrycia niemetalowe ścian, terakota, zaprawy budowlane.

(111) **241007** (220) 2010 07 23 (210) 373288
 (151) 2011 09 06 (441) 2010 10 25
 (732) TUBĄDZIN MANAGEMENT GROUP SPÓŁKA Z OGRANICZONĄ ODPOWIEDZIALNOŚCIĄ, Cedrowice Parcela, PL.
 (540) taito
 (510), (511) **19** belki niemetalowe, betonowe elementy budowlane, boazeria niemetalowa, boazerie, konstrukcje budowlane niemetalowe, materiały budowlane niemetalowe, kamień budowlany, niemetalowe elementy konstrukcyjne dla budownictwa, glina ceglarska, cegły, pokrycia dachowe niemetalowe, dachówki, niemetalowe konstrukcje przykryć dachów, figurki i posążki z kamienia, betonu lub marmuru, gzymsy niemetalowe, kanały niemetalowe dla instalacji wentylacyjnych i klimatyzacyjnych, wyroby kamieniarstwa, obudowy kominków, kształtowniki niemetalowe, łupek twardy, obróbki budowlane niemetalowe, materiały ogniotrwałe, okładziny niemetalowe dla budownictwa, palisady niemetalowe, płytki niemetalowe dla budownictwa, płytki podłogowe i ścienne niemetalowe, płytki ceramiczne, płyty niemetalowe, podłogi niemetalowe, podpory niemetalowe, pokrycia niemetalowe dla budownictwa, powłoki jako materiały budowlane, profile niemetalowe dla budownictwa, rury sztywne niemetalowe dla budownictwa, schody niemetalowe, słupy

niemetalowe, sufity niemetalowe, kamień, sztuczny kamień, pokrycia niemetalowe ścian, terakota, zaprawy budowlane.

(111) **241008** (220) 2010 07 23 (210) 373289
 (151) 2011 09 06 (441) 2010 10 25
 (732) TUBĄDZIN MANAGEMENT GROUP SPÓŁKA Z OGRANICZONĄ ODPOWIEDZIALNOŚCIĄ, Cedrowice Parcela, PL.
 (540) koto
 (510), (511) **19** belki niemetalowe, betonowe elementy budowlane, boazeria niemetalowa, boazerie, konstrukcje budowlane niemetalowe, materiały budowlane niemetalowe, kamień budowlany, niemetalowe elementy konstrukcyjne dla budownictwa, glina ceglarska, cegły, pokrycia dachowe niemetalowe, dachówki, niemetalowe konstrukcje przykryć dachów, figurki i posążki z kamienia, betonu lub marmuru, gzymsy niemetalowe, kanały niemetalowe dla instalacji wentylacyjnych i klimatyzacyjnych, wyroby kamieniarstwa, obudowy kominków, kształtowniki niemetalowe, łupek twardy, obróbki budowlane niemetalowe, materiały ogniotrwałe, okładziny niemetalowe dla budownictwa, palisady niemetalowe, płytki niemetalowe dla budownictwa, płytki podłogowe i ścienne niemetalowe, płytki ceramiczne, płyty niemetalowe, podłogi niemetalowe, podpory niemetalowe, pokrycia niemetalowe dla budownictwa, powłoki jako materiały budowlane, profile niemetalowe dla budownictwa, rury sztywne niemetalowe dla budownictwa, schody niemetalowe, słupy niemetalowe, sufity niemetalowe, kamień, sztuczny kamień, pokrycia niemetalowe ścian, terakota, zaprawy budowlane.

(111) **241009** (220) 2010 07 23 (210) 373290
 (151) 2011 09 06 (441) 2010 10 25
 (732) TUBĄDZIN MANAGEMENT GROUP SPÓŁKA Z OGRANICZONĄ ODPOWIEDZIALNOŚCIĄ, Cedrowice Parcela, PL.
 (540) barcelona palazzo
 (510), (511) **19** belki niemetalowe, betonowe elementy budowlane, boazeria niemetalowa, boazerie, konstrukcje budowlane niemetalowe, materiały budowlane niemetalowe, kamień budowlany, niemetalowe elementy konstrukcyjne dla budownictwa, glina ceglarska, cegły, pokrycia dachowe niemetalowe, dachówki, niemetalowe konstrukcje przykryć dachów, figurki i posążki z kamienia, betonu lub marmuru, gzymsy niemetalowe, kanały niemetalowe dla instalacji wentylacyjnych i klimatyzacyjnych, wyroby kamieniarstwa, obudowy kominków, kształtowniki niemetalowe, łupek twardy, obróbki budowlane niemetalowe, materiały ogniotrwałe, okładziny niemetalowe dla budownictwa, palisady niemetalowe, płytki niemetalowe dla budownictwa, płytki podłogowe i ścienne niemetalowe, płytki ceramiczne, płyty niemetalowe, podłogi niemetalowe, podpory niemetalowe, pokrycia niemetalowe dla budownictwa, powłoki jako materiały budowlane, profile niemetalowe dla budownictwa, rury sztywne niemetalowe dla budownictwa, schody niemetalowe, słupy niemetalowe, sufity niemetalowe, kamień, sztuczny kamień, pokrycia niemetalowe ścian, terakota, zaprawy budowlane.

(111) **241010** (220) 2010 07 23 (210) 373291
 (151) 2011 09 06 (441) 2010 10 25
 (732) TUBĄDZIN MANAGEMENT GROUP SPÓŁKA Z OGRANICZONĄ ODPOWIEDZIALNOŚCIĄ, Cedrowice Parcela, PL.
 (540) sant marti
 (510), (511) **19** belki niemetalowe, betonowe elementy budowlane, boazeria niemetalowa, boazerie, konstrukcje budowlane niemetalowe, materiały budowlane niemetalowe, kamień budowlany, niemetalowe elementy konstrukcyjne dla budownictwa, glina ceglarska, cegły, pokrycia dachowe niemetalowe, dachówki, niemetalowe konstrukcje przykryć dachów, figurki i posążki z kamienia, betonu lub marmuru, gzymsy niemetalowe, kanały niemetalowe dla instalacji wentylacyjnych i klimatyzacyjnych, wyroby kamieniarstwa, obudowy kominków, kształtowniki niemetalowe, łupek twardy, obróbki budowlane niemetalowe, materiały ogniotrwałe, okładziny niemetalowe dla budownictwa, palisady niemetalowe, płytki niemetalowe dla budownictwa, płytki podłogowe i ścienne niemetalowe, płytki ceramiczne, płyty niemetalowe, podłogi niemetalowe, podpory niemetalowe, pokrycia niemetalowe dla budownictwa, powłoki jako materiały budowlane, profile niemetalowe dla budownictwa, rury sztywne niemetalowe dla budownictwa, schody niemetalowe, słupy

niemetalowe, sufity niemetalowe, kamień, sztuczny kamień, pokrycia niemetalowe ścian, terakota, zaprawy budowlane.

(111) **241011** (220) 2010 07 23 (210) 373292
(151) 2011 09 06 (441) 2010 10 25

(732) TUBĄDZIN MANAGEMENT GROUP SPÓŁKA Z OGRANICZONĄ ODPOWIEDZIALNOŚCIĄ, Cedrowice Parcela, PL.

(540) la rambla

(510), (511) **19** belki niemetalowe, betonowe elementy budowlane, boazeria niemetalowa, boazerie, konstrukcje budowlane niemetalowe, materiały budowlane niemetalowe, kamień budowlany, niemetalowe elementy konstrukcyjne dla budownictwa, glina ceglarska, cegły, pokrycia dachowe niemetalowe, dachówki, niemetalowe konstrukcje przykryć dachów, figurki i posążki z kamienia, betonu lub marmuru, gzymsy niemetalowe, kanały niemetalowe dla instalacji wentylacyjnych i klimatyzacyjnych, wyroby kamieniarstwa, obudowy kominków, kształtowniki niemetalowe, łupek twardy, obróbki budowlane niemetalowe, materiały ogniotrwałe, okładziny niemetalowe dla budownictwa, palisady niemetalowe, płytki niemetalowe dla budownictwa, płytki podłogowe i ścienne niemetalowe, płytki ceramiczne, płyty niemetalowe, podłogi niemetalowe, podpory niemetalowe, pokrycia niemetalowe dla budownictwa, powłoki jako materiały budowlane, profile niemetalowe dla budownictwa, rury sztywne niemetalowe dla budownictwa, schody niemetalowe, słupy niemetalowe, sufity niemetalowe, kamień, sztuczny kamień, pokrycia niemetalowe ścian, terakota, zaprawy budowlane.

(111) **241012** (220) 2010 07 29 (210) 373496
(151) 2011 09 16 (441) 2010 11 08

(732) EUROMATCH Spółka z ograniczoną odpowiedzialnością, Bystrzyca Kłodzka, PL.

(540)



Kolor znaku: żółty, czerwony, zielony, błękitny, granatowy

(531) 1.15.1, 10.1.10, 10.1.20, 29.1.15

(510), (511) **34** zapalki; tytoń, przybory dla palaczy, pudełka na zapalki.

(111) **241013** (220) 2010 08 11 (210) 374007
(151) 2011 09 29 (441) 2010 11 22

(732) E. WEDEL SPÓŁKA Z OGRANICZONĄ ODPOWIEDZIALNOŚCIĄ, Warszawa, PL.

(540) Hops! Colakolaki

(510), (511) **30** słodczyce nie do celów medycznych, czekolada, słodczyce na bazie czekolady, słodczyce na bazie cukru, słodczyce mrożone, schłodzone słodczyce, ciasta, ciastka i wafle, guma do żucia, żelki.

(111) **241014** (220) 2010 08 11 (210) 374008
(151) 2011 09 29 (441) 2010 11 22

(732) E. WEDEL SPÓŁKA Z OGRANICZONĄ ODPOWIEDZIALNOŚCIĄ, Warszawa, PL.

(540) Hops! Butelczaki

(510), (511) **30** słodczyce nie do celów medycznych, czekolada, słodczyce na bazie czekolady, słodczyce na bazie cukru, słodczyce mrożone, schłodzone słodczyce, ciasta, ciastka i wafle, guma do żucia, żelki.

(111) **241015** (220) 2010 08 11 (210) 374009
(151) 2011 09 29 (441) 2010 11 22

(732) E. WEDEL SPÓŁKA Z OGRANICZONĄ ODPOWIEDZIALNOŚCIĄ, Warszawa, PL.

(540) Hops! Misiaki

(510), (511) **30** słodczyce nie do celów medycznych, czekolada, słodczyce na bazie czekolady, słodczyce na bazie cukru, słodczyce mrożone, schłodzone słodczyce, ciasta, ciastka i wafle, guma do żucia, żelki.

(111) **241016** (220) 2010 08 11 (210) 374010
(151) 2011 09 29 (441) 2010 11 22

(732) E. WEDEL SPÓŁKA Z OGRANICZONĄ ODPOWIEDZIALNOŚCIĄ, Warszawa, PL.

(540)



Kolor znaku: biały, niebieski, ciemnoniebieski, fioletowy, czerwony, czarny, żółty

(531) 19.7.6, 24.17.1, 24.17.4, 25.1.15, 26.1.2, 26.1.18, 27.5.1, 29.1.15

(510), (511) **30** słodczyce nie do celów medycznych, czekolada, słodczyce na bazie czekolady, słodczyce na bazie cukru, słodczyce mrożone, schłodzone słodczyce, ciasta, ciastka i wafle, guma do żucia, żelki.

(111) **241017** (220) 2010 08 11 (210) 374011
(151) 2011 09 29 (441) 2010 11 22

(732) E. WEDEL SPÓŁKA Z OGRANICZONĄ ODPOWIEDZIALNOŚCIĄ, Warszawa, PL.

(540)



Kolor znaku: biały, niebieski, żółty, pomarańczowy, różowy, czerwony, fioletowy, czarny, zielony

(531) 19.7.6, 24.17.1, 24.17.4, 25.1.15, 26.1.2, 26.1.18, 27.5.1, 29.1.15

(510), (511) **30** słodczyce nie do celów medycznych, czekolada, słodczyce na bazie czekolady, słodczyce na bazie cukru, słodczyce mrożone, schłodzone słodczyce, ciasta, ciastka i wafle, guma do żucia, żelki.

(111) **241018** (220) 2010 08 11 (210) 374012
(151) 2011 09 29 (441) 2010 11 22

(732) E. WEDEL SPÓŁKA Z OGRANICZONĄ ODPOWIEDZIALNOŚCIĄ, Warszawa, PL.

(540)



Kolor znaku: biały, niebieski, ciemnoniebieski, jasnobrązowy, brązowy, różowy, czerwony, czarny, żółty

(531) 3.1.14, 24.17.1, 24.17.4, 25.1.15, 26.1.2, 26.1.18, 27.5.1, 29.1.15

(510), (511) **30** słodczyce nie do celów medycznych, czekolada, słodczyce na bazie czekolady, słodczyce na bazie cukru, słodczyce mrożone, schłodzone słodczyce, ciasta, ciastka i wafle, guma do żucia, żelki.

(111) **241019** (220) 2010 08 12 (210) 374033
 (151) 2011 09 22 (441) 2010 11 22
 (732) AGENCJA ARTYSTYCZNA GO AHEAD SPÓŁKA
 Z OGRANICZONĄ ODPOWIEDZIALNOŚCIĄ, Poznań, PL.
 (540)



Kolor znaku: zielony, biały
 (531) 26.4.4, 27.5.1, 29.1.12
 (510), (511) **41** organizowanie i prowadzenie koncertów.

(111) **241020** (220) 2010 08 12 (210) 374034
 (151) 2011 09 22 (441) 2011 04 11
 (732) AGENCJA ARTYSTYCZNA GO AHEAD SPÓŁKA
 Z OGRANICZONĄ ODPOWIEDZIALNOŚCIĄ, Poznań, PL.
 (540)



(531) 27.5.1
 (510), (511) **41** organizowanie i prowadzenie koncertów.

(111) **241021** (220) 2008 05 05 (210) 340423
 (151) 2011 08 22 (441) 2008 08 18
 (732) Agnieszka Kurt, Leszno, PL.
 (540)



(531) 26.11.1, 26.11.13, 27.5.1
 (510), (511) **37** usługi prowadzenia robót budowlanych; usługi okablowania sieci transmisji danych, **42** projektowanie urządzeń i sieci do transmisji danych; doradztwo i konsulting w zakresie ochrony środowiska.

(111) **241022** (220) 2009 09 09 (210) 360371
 (151) 2011 07 19 (441) 2009 12 21
 (732) CENTRALA FARMACEUTYCZNA „CEFARM” SPÓŁKA AKCYJNA,
 Warszawa, PL.
 (540)



Kolor znaku: niebieski, biały
 (531) 3.11.1, 3.11.2, 26.2.1, 26.2.3, 26.2.5, 27.5.1, 29.1.12
 (510), (511) **01** substancje chemiczne do analiz laboratoryjnych, błony do zdjęć rentgenowskich, odczynniki chemiczne, gazy techniczne, preparaty diagnostyczne do testów alergicznych, **03** produkty kosmetyczne do higieny osobistej i pielęgnacji ciała, **05** leki, środki farmaceutyczne, weterynaryjne, sanitarne, bandaż opatrunkowe, substancje diagnostyczne do celów leczniczych, żywność dla niemowląt, środki opatrunkowe, materiały do plombowania zębów, woski dentystyczne, środki do zwalczania robactwa, surowice, szczepionki, preparaty stosowane w rentgenodiagnostyce, zioła lecznicze, środki lecznicze do kąpeli, żywność dietetyczna, herbaty lecznicze, pieluchy dla niemowląt, podpaski higieniczne, wata opatrunkowa, sole do kąpeli leczniczych, napoje lecznicze, maści, preparaty

do odchudzania, środki przeciwbólowe, preparaty wspomagające leczenie, podnoszące odporność organizmu, wzbogacające organizm w niezbędne witaminy i mikroelementy, suplementy diety, **09** aparatura do destylacji dla celów laboratoryjnych, urządzenia do dozowania, inkubatory dla kultur bakteryjnych, sprzęt ratunkowy, urządzenia do analizy żywności, laktometry, **10** mechaniczne środki antykoncepcyjne, aparatura do analiz krwi, cewniki, instrumenty chirurgiczne, nici chirurgiczne, aparaty do pomiaru ciśnienia krwi, materiały do protez, igły do celów medycznych, implanty, kleszcze, lancety, protezy, aparaty rentgenowskie, rękawice lekarskie, skalpele, strzykawkę, termometry, sztuczne zęby, bandaż elastyczny, protezy narządów, artykuły ortopedyczne, aparaty i urządzenia medyczne, stomatologiczne, weterynaryjne, **16** chusteczki higieniczne, opakowania do leków, papier do elektrokardiografów, pieluszki jednorazowe, ręczniki papierowe, ręczniki papierowe, serwetki papierowe, **24** bielizna pościelowa, gaza, pledy, ręczniki, ścierki, **25** ubranie, obuwie, nakrycia głowy dla personelu medycznego, **35** usługi w zakresie prowadzenia agencji importowo-eksportowych, doradztwo fachowe handlowe w zakresie obrotu lekami, środkami farmaceutycznymi, usługi w zakresie informacji handlowej o lekach, pośrednictwo w zakresie uzyskania rejestracji leków, środków farmaceutycznych, artykułów medycznych i opatrunkowych, składów celnych, prowadzenie promocji nowych leków, usługi w zakresie marketingu w kraju i zagranicą prowadzenie aptek i hurtowni leków oraz materiałów medycznych, prowadzenie sklepów zielarsko-medycznych oraz sklepów specjalistycznych zaopatrzenia medycznego publikowanie tekstów reklamowych, organizacja i prowadzenie kampanii reklamowych, usługi w zakresie dystrybucji i doręczania prospektów i próbek reklamowych, organizacja pokazów i wystaw, sprzedaż produktów farmaceutycznych, kosmetyków, chemii gospodarczej, książek fachowych, czasopism fachowych, programy lojalnościowe, reklama za pośrednictwem sieci komputerowych Internetu, publikowanie tekstów reklamowych, organizacja i prowadzenie kampanii reklamowych, usługi w zakresie dystrybucji i doręczania prospektów i próbek reklamowych, organizacja pokazów i wystaw, sprzedaż produktów farmaceutycznych, kosmetyków, chemii gospodarczej, książek fachowych, czasopism fachowych poprzez zgrupowanie na rzecz osób trzecich tych towarów pozwalające nabywcy wygodnie oglądać i kupować w hurtowni wielobranżowej i w sklepie za pośrednictwem sieci teleinformatycznej, Internetu, prowadzenie aptek internetowych, **39** usługi w zakresie dystrybucji, magazynowania, pakowania, przewożenia i składowania leków, surowców farmaceutycznych, artykułów medycznych, środków farmaceutycznych, **41** organizowanie audycji radiowych i telewizyjnych, organizowanie teleturniejów, konkursów, akcji społecznych, nauczanie, nauczanie korespondencyjne, usługi wydawnicze, publikowanie książek i innych materiałów drukowanych, udostępnianie tych publikacji w formie książkowej i za pośrednictwem Internetu, doradztwo zawodowe w zakresie farmacji, **44** usługi w zakresie higieny i troski o urodę, salony fryzjerskie, salony piękności, kosmetyka, manicure, masaż, kreowanie wizerunku, stylizacja, opieka zdrowotna, kliniki medyczne, opieka pielęgniarska, pomoc medyczna, porady psychologa, porady terapeuty, sanatoria, szpitale.

(111) **241023** (220) 2009 09 24 (210) 360893
 (151) 2011 07 11 (441) 2010 01 04
 (732) Zygmunt Podolec, Kraków, PL.
 (540) FFM freeflowmeter
 (510), (511) **09** programy komputerowe, **10** aparatura i instrumenty medyczne, do badania spirometrycznego i inhalacji.

(111) **241024** (220) 2010 02 02 (210) 365796
 (151) 2011 09 13 (441) 2010 05 10
 (732) TESCO /Polska/ Spółka z ograniczoną odpowiedzialnością,
 Kraków, PL.
 (540)



Kolor znaku: niebieski, żółty
 (531) 27.5.1, 29.1.12

(510), (511) **16** katalogi, prospekty, menu, reprodukcje graficzne, fotografie, publikacje, materiały przyklepne, artykuły papiernicze, papier listowy i do pakowania, z papieru i tworzyw sztucznych opakowania, obrusy, torby, worki, koperty i woreczki, taśmy przyklepne, naklejki, plakaty, bannery, wizytówki, nalepki, wyroby z kartonu, pudła, pudełka tekturowe lub papierowe, kalendarze, kalkomanie, druki, broszury, zawiadomienia, albumy, rysunki, ręczniki papierowe, serwetki, sztyldy kartonowe, kartki z życzeniami, okolicznościowe, teczki papierowe i z tworzyw sztucznych, segregatory, stemple, taśmy klejące, przyklepne, zakładki do książek, zeszyty, artykuły i materiały piśmienne, podręczniki, mapy; foliowe rękawy do pakowania, **29** wędliny, mięso i przetwory mięsne, mięso konserwowane, puszkowane i solone, żywność produkowana z ryb, ryby nieżywe, ryby konserwowane, puszkowane, solone, wędzone, filety z ryb w zalewie octowej, w sosie, ryby w galarecie, sałatki warzywne, owocowe, rybne, sałatki rybne z owocami, warzywami, serem, skorupiaki nieżywe, owoce morza, mleko, produkty i przetwory mleczne, chipsy, zupy, wyciągi z wodorostów dla celów spożywczych, tłuszcze stabilizowane i oleje jadalne, **35** usługi w zakresie reklamy, promocji, przekazywania informacji handlowej, prezentowania, zgrupowania towarów spożywczych i papierniczych pozwalające nabywcy wygodnie je wybierać i kupować w punktach sprzedaży detalicznej i hurtowej, rozposzcznianie materiałów reklamowych, organizowanie prezentacji, wystaw handlowych i reklamowych; prezentowanie i informowanie o produktach spożywczych w internecie.

(111) **241025** (220) 2010 02 02 (210) 365837
 (151) 2011 07 27 (441) 2010 05 10
 (732) ENDEMOL POLSKA Spółka z ograniczoną odpowiedzialnością, Warszawa, PL.
 (540)



(531) 27.5.1
 (510), (511) **30** kawa, herbata, wyroby cukiernicze i słodczyce, cukierki, czekolada, guma do żucia nie do celów medycznych, herbatniki, krakersy, lody, **32** piwo, wody mineralne oraz inne napoje bezalkoholowe; napoje owocowe i soki owocowe, lemoniada, woda stołowa, woda sodowa, **33** napoje alkoholowe, napoje alkoholowe zawierające owoce, wino, wódka, **34** tytoń, przybory dla palaczy, zapalki, papierosy, pojemniki na zapalki nie z metali szlachetnych, popielniczki nie z metali szlachetnych dla palaczy, zapalniczki dla palaczy tytoniu, pudełka na zapalki, **41** nauczanie; kształcenie; rozrywka; produkcja filmów, fotoreportaże, organizowanie konkursów edukacyjnych lub rozrywkowych, nagrywanie filmów na taśmach wideo, pisanie scenariuszy, publikowanie książek, radiowe programy rozrywkowe, rozrywka, wypożyczanie taśm wideo, publikowane tekstów, usługi tłumaczenia, fotografowanie, informacja o edukacji, informacja o imprezach rozrywkowych, usługi klubów zdrowia, organizacja i obsługa konferencji, pokazy kształcenia praktycznego, organizowanie loterii, organizowanie i prowadzenie sympozjów, organizowanie wystaw z dziedziny kultury i edukacji, organizowanie zawodów sportowych, organizacja spektakli, informacja o rozrywce, użytkowanie sal kinowych, użytkowanie sal koncertowych.

(111) **241026** (220) 2010 03 15 (210) 367792
 (151) 2011 08 23 (441) 2010 06 21
 (732) IVG DEVELOPMENT OBOZOWA Spółka z ograniczoną odpowiedzialnością, Warszawa, PL.
 (540) VECTOR

(510), (511) **36** zarządzanie nieruchomościami, dzierżawa, najem oraz wszelkie usługi finansowe w zakresie wynajmu majątku nieruchomego, administrowanie i zagospodarowywanie nieruchomości, zbieranie czynszu, wynajem powierzchni dla osób trzecich w celach prywatnych lub handlowych, wynajem powierzchni, w szczególności w centrum handlowo-rozrywkowo-usługowym, wynajmowanie pomieszczeń na cele biurowe, usługi wyceny nieruchomości,

usługi pośrednictwa w sprawach związanych z nieruchomościami, agencje pośrednictwa w zakresie nieruchomości i ich wynajmu, zarządzanie i administracja nieruchomościami w celach handlowych dla osób trzecich, **37** usługi ogólnobudowlane związane z budową budynków, nadzór budowlany, usługi w zakresie kompleksowego wykonawstwa prac budowlanych, instalacyjnych, montażowych, wypożyczanie sprzętu budowlanego, usługi związane z naprawami i konserwacją budynków, usługi developerskie w zakresie budownictwa, **42** projektowanie architektoniczne i urbanistyczne, doradztwo budowlane, usługi w zakresie opracowywania koncepcji inwestycji budowlanych, wykonywanie projektów budowlanych i technologicznych, dekoratorstwo wnętrz, doradztwo w zakresie projektów budowlanych i architektury, wykonywanie ekspertyz inżynierskich, badania techniczne, opinie i analizy w zakresie budownictwa.

(111) **241027** (220) 2010 03 30 (210) 368508
 (151) 2011 09 27 (441) 2010 07 05
 (732) KSK BONO s.r.o., Heřmanice nad Labem, CZ.
 (540) MASOVKA
 (510), (511) **31** pożywienie dla zwierząt.

(111) **241028** (220) 2010 04 14 (210) 369127
 (151) 2011 08 23 (441) 2010 07 19
 (732) Kolejowe Zakłady Łączności Spółka z ograniczoną odpowiedzialnością, Bydgoszcz, PL.
 (540) KZŁ
 (510), (511) **09** urządzenia dyspozytorskie, urządzenia łączności, sterowania i zarządzania ruchem kolejowym, centrali telekomunikacyjne; elektryczne i elektroniczne urządzenia dozoru ruchu kolejowego, urządzenia do zdalnego sterowania; elektroniczne tablice informacyjne, urządzenia i systemy nagłaśniania pojazdów, urządzenia i systemy monitorujące, parkometry, automaty biletowe; znakowniki konduktorskie, **37** usługi budowlano-montażowe.

(111) **241029** (220) 2010 04 20 (210) 369342
 (151) 2011 07 29 (441) 2010 08 02
 (732) Spółdzielnia Mleczarska „LAZUR”, Nowe Skalmierzyce, PL.
 (540)



Kolor znaku: brązowy, żółty
 (531) 2.1.25, 27.5.1, 29.1.12
 (510), (511) **29** mleko i wyroby z mleka, sery, sery dojrzewające, sery pleśniowe, sery z dodatkami smakowymi oraz przetworzonymi warzywami, ziołami, grzybami, pasty serowe, twaróg, twarogi z dodatkiem sera pleśniowego, sery pleśniowe w zalewach z dodatkami smakowymi.

(111) **241030** (220) 2010 04 26 (210) 369555
 (151) 2011 08 23 (441) 2010 08 02
 (732) BARMA MEBLE BIUROWE Dariusz Barut, Biery, PL.
 (540)



Kolor znaku: biały, szary
 (531) 27.5.1, 29.1.12
 (510), (511) **06** boazeria metalowa, kółka samonastawne do mebli metalowe, okucia metalowe do mebli, osprzęt do mebli metalowy, **20** biblioteczki, biurka, dekoracje przestawne, drzwi do mebli, fotele,

gabloty komody, kanapy, kartoteki, kontuary, kółka samonastawne do mebli niemetalowe, kredensy, kwietniki, krzesła, łóżka ławy, meble, meble biurowe, meble metalowe, meble szkolne, sprzęt niemetalowy do mebli, parawany, półki biblioteczne, półki do kartotek, półki magazynowe, półki meblowe, przegrody drewniane do mebli, pulpity, ramy do obrazów, regały, siedzenia, siedzenia metalowe, sofy, stoły kreślarskie, stoły metalowe, stoły warsztatowe, stojaki meblowe, stojaki na czasopisma, szafki na akta, szafki na lekarstwa, szafki niemetalowe do przechowywania żywności, szuflady, tablice na ogłoszenia, tablice rejestracyjne niemetalowe, taborety, toaletki, wałki, wózki meblowe, wykończeniowe elementy plastikowe do mebli, wyroby stolarstwa meblowego, zagłówki, **37** konserwacja mebli, renowacja mebli, stolarstwo meblowe, tapicerowanie mebli.

(111) **241031** (220) 2010 04 28 (210) 369702
(151) 2011 07 14 (441) 2010 08 02
(732) „TULPLAST” IRENEUSZ SOCHA SPÓŁKA JAWNA,
Paczkowo, PL.
(540)



(531) 26.11.3, 26.11.8, 27.5.1
(510), (511) **06** metale nieszlachetne i ich stopy, ogrodzenia metalowe, metalowe zaślepki do rur i otworów, metalowe maskownice śrub, metalowe stopki regulacyjne i pokrętła, okucia do mebli tapicerowanych, metalowe elementy do produkcji ławo-stołów, metalowe mechanizmy do rozkładania blatów, metalowe rolki i kółka do mebli, metalowe przelotki do drutu, metalowe nasadki na słupki ogrodzeniowe, wyroby ślusarskie, bramy metalowe i metalowe akcesoria do bram, metalowe zamki bramowe i metalowe akcesoria do zamków, towary z metali nieszlachetnych nie ujęte w innych klasach, **09** układy sterujące i silniki elektryczne do napędu bram przesuwanych, skrzydłowych i garażowych, **19** ogrodzenia niemetalowe, niemetalowe maskownice do śrub, niemetalowe zaślepki do rur i otworów, niemetalowe przelotki do drutu, **20** meble, sprzęt niemetalowy do mebli, niemetalowe rolki i kółka do mebli, wykończeniowe elementy plastikowe do mebli.

(111) **241032** (220) 2010 04 28 (210) 369703
(151) 2011 07 14 (441) 2010 08 02
(732) „TULPLAST” IRENEUSZ SOCHA SPÓŁKA JAWNA,
Paczkowo, PL.
(540)



(531) 26.1.1, 26.1.18, 27.5.1
(510), (511) **06** metale nieszlachetne i ich stopy, drobne wyroby żelazne, pojedyncze drobne wyroby metalowe, ogrodzenia metalowe, metalowe zaślepki do rur i otworów, metalowe maskownice do śrub, metalowe stopki regulacyjne i pokrętła, okucia do mebli tapicerowanych, elementy do produkcji ławostołów, mechanizm rozkładania blatów, metalowe rolki i kółka do mebli, metalowe przelotki do drutu, nasadki na słupki ogrodzeniowe, bramy metalowe i akcesoria do bram, metalowe zamki bramowe i akcesoria do zamków, towary z metali nieszlachetnych nie ujęte w innych klasach, **09** układy sterujące i silniki elektryczne do napędu bram przesuwanych, skrzydłowych i garażowych, **19** ogrodzenia niemetalowe, niemetalowe maskownice do śrub, niemetalowe zaślepki do rur i otworów, niemetalowe przelotki do drutu, **20** meble, sprzęt niemetalowy do mebli, niemetalowe rolki i kółka do mebli, wykończeniowe elementy plastikowe do mebli.

(111) **241033** (220) 2010 05 14 (210) 370292
(151) 2011 07 26 (441) 2010 08 16
(732) SPÓŁDZIELNIA PIEKARSKO-ClASTKARSKA W WARSZAWIE,
Warszawa, PL.

(540)



Kolor znaku: brązowy, ciemnobrązowy, biały
(531) 27.5.1, 29.1.12
(510), (511) **29** produkty mleczne, bita śmietana, napoje mleczne lub z przewagą mleka, chrupki owocowe, chrupki ziemniaczane, galaretki jadalne, przetwory owocowe, **30** produkty zbożowe, wyroby piekarnicze chleb, bułki, suchary, kanapki, makarony spożywcze, wyroby cukiernicze ciasta, ciastka, ciasteczka, herbatniki, ciasta przekładane mięsem, biszkopty, bułeczki słodkie, ciasto na ciastka, ciasto w proszku, marcepan, ozdoby do ciast, wafle, wyroby cukiernicze-makaroniki, wyroby cukiernicze na bazie migdałów, pasta migdałowa, pastylki cukiernicze, słodycze, słodziki naturalne, sód do celów spożywczych, batony lukrecyjne, lody spożywcze, wiążące środki do lodów spożywczych, przyprawy smakowe, produkty żywnościowe ze skrobi, syrop do celów spożywczych, **35** usługi w zakresie sprzedaży takich towarów jak: produkty mleczne, bita śmietana, napoje mleczne lub z przewagą mleka, chrupki owocowe, chrupki ziemniaczane, galaretki jadalne, przetwory owocowe, produkty zbożowe, wyroby piekarnicze chleb, bułki, suchary, kanapki, makarony spożywcze, wyroby cukiernicze, ciasta, ciastka, ciasteczka, herbatniki, ciasta przekładane mięsem, biszkopty, bułeczki słodkie, ciasto na ciastka, ciasto w proszku, marcepan, ozdoby do ciast, wafle, wyroby cukiernicze-makaroniki, wyroby cukiernicze na bazie migdałów, pasta migdałowa, pastylki cukiernicze, słodycze, słodziki naturalne, sód do celów spożywczych, batony lukrecyjne, lody spożywcze, wiążące środki do lodów spożywczych, przyprawy smakowe, produkty żywnościowe ze skrobi, syrop do celów spożywczych.

(111) **241034** (220) 2010 05 14 (210) 370307
(151) 2011 07 26 (441) 2010 08 16
(732) AJS PARTS SPÓŁKA Z OGRANICZONĄ
ODPOWIEDZIALNOŚCIĄ SPÓŁKA KOMANDYTOWA, Warszawa, PL.
(540)



Kolor znaku: czerwony
(531) 27.5.1, 29.1.1
(510), (511) **07** łożyska kół samochodowych, **09** termostaty do pojazdów, cewki zapłonowe do samochodów, czajniki elektryczne do samochodów, elementy układu elektrycznego samochodu, **12** samochodowe pompy wody, amortyzatory do samochodów, osłony gumowe do samochodów, sprzęgła do pojazdów lądowych.

(111) **241035** (220) 2010 05 24 (210) 370699
(151) 2011 07 26 (441) 2010 08 30
(732) „SMEGGI” Magdalena Światała-Limanowska, Katowice, PL.
(540) smeggi

(510), (511) **03** kleje do przymocowywania sztucznych włosów, preparaty do kręcenia włosów, płyny do pielęgnacji włosów, szampony, farby do włosów, lakiery do włosów, **22** włosy, **26** czepki do farbowania włosów, kokardy do włosów, szpilki do kręcenia włosów, ozdoby do włosów, papiloty, peruki, siatki na włosy, treski z włosów, tupety, wałki do włosów inne niż narzędzia ręczne nieelektryczne, warkocz z włosów, wsuwki do włosów, włosy sztuczne, **44** usługi wizażu, usługi salonów fryzjerskich, usługi salonów piękności, usługi w zakresie korzystania z solariów.

(111) **241036** (220) 2010 05 24 (210) 370715
(151) 2011 07 26 (441) 2010 08 30
(732) CARMEN GROUP Spółka z ograniczoną odpowiedzialnością,
Szczecin, PL.
(540)



Kolor znaku: czerwony
(531) 27.5.1, 29.1.1

(510), (511) **35** sprzedaż hurtowa i detaliczna materiałów budowlanych i wyposażenia sanitarnego, wyrobów chemicznych, metalowych, hydraulicznych, grzejnych, drewna, artykułów użytku domowego i osobistego, mebli, sprzętu oświetleniowego, farb, szkła, wynajem urządzeń biurowych, reklama, reklamy korespondencyjne, reklamy prasowe, reklama za pośrednictwem sieci komputerowej, reklama billboardowa, rozpowszechnianie materiałów reklamowych, organizowanie wystaw w celach handlowych i reklamowych, doradztwo w zakresie prowadzenia działalności gospodarczej i zarządzania, zarządzanie i kierowanie przedsiębiorstwami handlowymi i przemysłowymi, usługi sekretarskie, dekoracja wystaw sklepowych, kreowanie wizerunku firmy, **36** agencje pośrednictwa w handlu nieruchomościami, dzierżawa majątku nieruchomego, zarządzanie majątkiem, nieruchomościami, administrowanie majątkiem, wynajmowanie nieruchomości, **37** budownictwo, budowa domów, budownictwo przemysłowe, rurociągów, budownictwo portowe, rozbiorka budynków, tynkowanie, tapetowanie, wykonywanie izolacji, usługi wyposażenia i stolarki budowlanej, posadzkarskie, wynajem sprzętu budowlanego, uszczelnianie budynków, montaż rusztowań, budownictwo podwodne, budowa i naprawa magazynów, nadzór budowlany, układanie nawierzchni drogowych, budowa pawilonów i sklepów, **39** transport lądowy, samochodowy, kolejowy, morski, rzeczny, pasażerski, wynajem samochodów, wynajmowanie magazynów, **41** usługi tłumaczenia.

(111) **241037** (220) 2010 05 24 (210) 370716
 (151) 2011 07 26 (441) 2010 08 30
 (732) CARMEN GROUP Spółka z ograniczoną odpowiedzialnością, Szczecin, PL.
 (540)

CARMEN

Kolor znaku: biały, szary

(531) 27.5.1, 29.1.12

(510), (511) **35** sprzedaż hurtowa i detaliczna materiałów budowlanych i wyposażenia sanitarnego, wyrobów chemicznych, metalowych, hydraulicznych, grzejnych, drewna, artykułów użytku domowego i osobistego, mebli, sprzętu oświetleniowego, farb, szkła, wynajem urządzeń biurowych, reklama, reklamy korespondencyjne, reklamy prasowe, reklama za pośrednictwem sieci komputerowej, reklama billboardowa, rozpowszechnianie materiałów reklamowych, organizowanie wystaw w celach handlowych i reklamowych, doradztwo w zakresie prowadzenia działalności gospodarczej i zarządzania, zarządzanie i kierowanie przedsiębiorstwami handlowymi i przemysłowymi, usługi sekretarskie, dekoracja wystaw sklepowych, kreowanie wizerunku firmy, **36** agencje pośrednictwa w handlu nieruchomościami, dzierżawa majątku nieruchomego, zarządzanie majątkiem, nieruchomościami, administrowanie majątkiem, wynajmowanie nieruchomości, **37** budownictwo, budowa domów, budownictwo przemysłowe, rurociągów, budownictwo portowe, rozbiorka budynków, tynkowanie, tapetowanie, wykonywanie izolacji, usługi wyposażenia i stolarki budowlanej, posadzkarskie, wynajem sprzętu budowlanego, uszczelnianie budynków, montaż rusztowań, budownictwo podwodne, budowa i naprawa magazynów, nadzór budowlany, układanie nawierzchni drogowych, budowa pawilonów i sklepów, **39** transport lądowy, samochodowy, kolejowy, morski, rzeczny, pasażerski, wynajem samochodów, wynajmowanie magazynów, **41** usługi tłumaczenia.

(111) **241038** (220) 2010 05 28 (210) 370899
 (151) 2011 07 08 (441) 2010 08 30
 (732) „HERBAPOL-LUBLIN” SPÓŁKA AKCYJNA, Lublin, PL.
 (540) żUraVIT S-O-S Unikalny 5-dniowy Program-maksymalnie skoncentrowany na drogach moczowych

(510), (511) **05** substancje i preparaty farmaceutyczne, substancje i preparaty do celów farmaceutycznychwspomagające leczenie, podnoszące odporność organizmu i wzbogacające organizm w niezbędne witaminy i mikroelementy, suplementy diety do celów medycznych, dietetyczna żywność i napoje do celów leczniczych, leki i preparaty wspomagające leczenie dolegliwości urologicznych.

(111) **241039** (220) 2010 05 28 (210) 370910
 (151) 2011 07 08 (441) 2010 08 30
 (732) „HERBAPOL-LUBLIN” SPÓŁKA AKCYJNA, Lublin, PL.
 (540) żUraVIT S-O-S Unikalny 5-dniowy Program dla dróg moczowych

(510), (511) **05** substancje i preparaty farmaceutyczne, substancje i preparaty do celów farmaceutycznychwspomagające leczenie, podnoszące odporność organizmu i wzbogacające organizm w niezbędne witaminy i mikroelementy, suplementy diety do celów medycznych, dietetyczna żywność i napoje do celów leczniczych, leki i preparaty wspomagające leczenie dolegliwości urologicznych.

(111) **241040** (220) 2010 06 08 (210) 371319
 (151) 2011 07 08 (441) 2010 09 13
 (732) PRZEDSIĘBIORSTWO PRODUKCYJNO HANDLOWO USŁUGOWE ŻALUTEX SPÓŁKA JAWNA JAGIEŁKA, LUPA-LEWANDOWSKA, Poznań, PL.

(540) Covert
 (510), (511) **06** rolety zewnętrzne metalowe, montowane na elewacji czy we wnęce okiennej, ze zwijaczem ręcznym na taśmie lub sznurku, półautomatyczne, ze zwijaczem ręcznym na korbę, automatyczne, z pomocą silnika elektrycznego z pełnym oprogramowaniem, bramy garażowe segmentowe z paneli metalowych, sterowane napędem elektrycznym lub ręcznie, bramy rolowane z profili metalowych, sterowane napędem elektrycznym, metalowe elementy stosowane w roletkach pokojowych materiałowych, metalowe elementy stosowane w wertikalach, żaluzjach pionowych, metalowe szyny skośne i gięte stosowane w wertikalach, żaluzjach skośnych, żaluzje poziome z lamelami wykonanymi z taśmy metalowej, montowane pomiędzy listwami przyszybowymi-w świetle szyby, montowane na listwach przyszybowych, montowane na ramie okna, przykręcane do ściany lub do sufitu, żaluzje poziome z lamelami wykonanymi z taśmy metalowej, sterowane za pomocą mechanizmu łańcuszkowego z systemem samohamującym służącym zarówno do podnoszenia żaluzji jak i ustawienia kąta nachylenia lamel, metalowe elementy stosowane w żaluzjach poziomych, metalowe elementy stosowane w moskitierach ramkowych (z kołnierzem lub bez kołnierza), metalowe kasety z prowadnicami do moskitier rolowanych, metalowe elementy stosowane w moskitierach drzwiowych moskitierach drzwiowych przesuwanych, **07** napędy i sterowania do rolet zewnętrznych, roletek pokojowych, markiz, bram rolowanych i segmentowych, żaluzji, moskitier, mat rolowanych, zasłon, **19** rolety zewnętrzne niemetalowe, montowane na murze razem ze stolarką okienną, niemetalowe akcesoria stosowane w roletkach pokojowych materiałowych, wertikale, żaluzje pionowe z lamelami z materiałów niemetalowych, wertikale, żaluzje skośne z lamelami z materiałów niemetalowych, żaluzje poziome z lamelami wykonanymi z listew drewnianych, żaluzje poziome z lamelami wykonanymi z materiałów niemetalowych, moskitiery niemetalowe, moskitiery z siatką z włókna szklanego, moskitiery rolowane (poziome i pionowe), montowane we wnęce, montowane na otworze okiennym lub drzwiowym, montowane z zewnątrz lub wewnątrz pomieszczenia, moskitiery drzwiowe z siatką z włókna szklanego, moskitiery drzwiowe przesuwne z siatką z włókna szklanego, kotary z siatką z włókna szklanego, maty wykonane z drewna jako osłony okienne, maty drewniane składane podnoszone za pomocą mechanizmu sznurkowego, maty drewniane rolowane podnoszone za pomocą mechanizmu sznurkowego, maty wykonane z bambusa jako osłony okienne, **22** roletki pokojowe materiałowe, tkaninowe montowane do okna, ściany lub sufitu, z mechanizmem łańcuszkowych z hamulcem umożliwiającym zatrzymanie rolety na dowolnej wysokości, z mechanizmem sprężynowym i systemem hamulców umożliwiającym zatrzymanie rolety na dowolnej wysokości, sterowane mechanizmem elektrycznym, roletki materiałowe, tkaninowe stosowane do okien dachowych, wertikale, żaluzje pionowe z lamelami materiałowymi, wertikale, żaluzje pionowe materiałowe z napędem elektrycznym, wertikale, żaluzje skośne z lamelami materiałowymi, markizy, markizy z materiałów tekstylnych, markizy z tworzyw sztucznych, maty wykonane z grubej tkaniny jako osłony okienne, **24** zasłony dekoracyjne podnoszone za pomocą specjalnych linek, dzięki którym tkanina zasłony układa się w poziome, regularne fałdy, wyposażone w mechanizm sznurkowy, wyposażone w mechanizm łańcuszkowy, wyposażone w mechanizm elektryczny, zasłony rzymskie, zasłony dekoracyjne, w których linki podciągające przechodzą

przez specjalną taśmę wszytą pionowo w tkaninę, zasłony rzymskie, zasłony dekoracyjne, w których poza linkami podciągającymi zasłona wyposażona jest w specjalne fiszby umieszczone w przeszytej tkaninie, zasłony rzymskie, zasłony dekoracyjne, w których zasłona wyposażona jest zarówno w linki podciągające jak i w fiszby usztywniające, jednak tuneliki na fiszby nie są umieszczone w tkaninie ale przyszyte z tyłu przy pomocy specjalnej taśmki, zasłony austriackie, zasłony dekoracyjne lekko marszczone wzdłuż górnej krawędzi, w których wskutek podciągania uzyskuje się efekt dodatkowego marszczenia się w pionie, **35** usługi zgrupowane na rzecz osób trzecich różnych towarów pozwalające nabywcy je oglądać w sklepie, hurtowni z roletami zewnętrznymi, roletkami pokojowymi, markizami, bramami rolowanymi i segmentowymi, żaluzjami, moskitierami, matami rolowanymi, zasłonami oraz wszelkimi wyrobami z tej dziedziny, usługi zgrupowania na rzecz osób trzecich towarów z roletami zewnętrznymi, roletkami pokojowymi, markizami, bramami rolowanymi i segmentowymi, żaluzjami, moskitierami, matami rolowanymi, zasłonami oraz wszelkimi wyrobami z tej dziedziny, pozwalające nabywcy wygodnie oglądać kupować te towary za pośrednictwem usługi elektronicznej z katalogu na stronie internetowej, **37** usługi w zakresie montażu, konserwacji i naprawy rolet zewnętrznych, roletek pokojowych, markiz, bram rolowanych i segmentowych, żaluzji, moskitier, mat rolowanych, zasłon, **42** doradztwo techniczne w zakresie rolet zewnętrznych, roletek pokojowych, markiz, bram rolowanych i segmentowych, żaluzji, moskitier, mat rolowanych, zasłon.

(111) **241041** (220) 2007 07 03 (210) 327261
 (151) 2011 09 20 (441) 2007 10 15
 (732) BP Technologies Sp. z o.o., Katowice, PL.
 (540)

BP Technologies

Kolor znaku: czerwony, czarny

(531) 27.5.1, 29.1.12

(510), (511) **42** instalacja konserwacja oprogramowania komputerowego do zabezpieczenia sieci telekomunikacyjnych i teleinformatycznych, projektowanie systemów komputerowych, opracowanie projektów technicznych instalacji sieci telekomunikacyjnych i teleinformatycznych, wykonywanie prac badawczo-rozwojowych w zakresie tworzenia zabezpieczeń sieci telekomunikacyjnych i teleinformatycznych, **45** monitoring systemów bezpieczeństwa i antyterrorystycznych sieci telekomunikacyjnych i teleinformatycznych.

(111) **241042** (220) 2009 06 30 (210) 357620
 (151) 2011 09 20 (441) 2009 10 12
 (732) P.P.H.U. „HANDBUD” S.C. Jolanta Kuliczowska, Włodzimerz Kuliczowski, Złotoryja, PL.
 (540)



Kolor znaku: czerwony, szary, czarny

(531) 7.3.25, 27.5.1, 29.1.13

(510), (511) **41** usługi projektowania inne niż do celów reklamowych, **42** architektura, badania geologiczne, badania techniczne, badania w zakresie ochrony środowiska naturalnego, doradztwo budowlane, doradztwo w zakresie planowania zużycia energii, inżynieria techniczna, opracowywanie projektów technicznych, projektowanie budynków, projektowanie dekoracji wnętrz, **44** projektowanie krajobrazów, **45** usługi nadzoru w dziedzinie własności intelektualnej.

(111) **241043** (220) 2009 07 20 (210) 358378
 (151) 2011 09 20 (441) 2009 10 26

(732) BJ GROUP SPÓŁKA Z OGRANICZONĄ ODPOWIEDZIALNOŚCIĄ, Złotniki, PL.

(540) SAVOI

(510), (511) **05** preparaty chemiczne do celów farmaceutycznych, preparaty chemiczne do celów medycznych, preparaty chemiczne do celów weterynaryjnych, preparaty chemiczno-farmaceutyczne, chusteczki nasączone płynami farmaceutycznymi, detergenty do celów medycznych, dezodoranty inne niż do użytku osobistego, środki dezynfekcyjne do celów higienicznych, środki dezynfekcyjne do toalet chemicznych, preparaty farmaceutyczne, preparaty farmaceutyczne przeciw łupieżowi, poduszeczki do karmienia piersią, preparaty terapeutyczne do kąpieli, kąpiele lecznicze, sole do kąpieli mineralnych, kąpiele tlenowe, wkładki ochronne do majtek jako artykuły higieniczne, majtki higieniczne, środki oczyszczające, środki na odciski, pierścienie na odciski stóp, podpaski, lotony dla psów, środki do mycia psów, środki odstraszające insekty dla psów, tampony menstruacyjne, woda termalna, odświeżacze do ubrań i tkanin, **25** bezrękawniki, bielizna damska, bielizna osobista, bielizna wchłaniająca pot, biustonosze, bluzki, bluzy, kombinezony, czapki jako nakrycia głowy, dzianina jako odzież, dżerseje jako ubrania, fartuchy jako odzież, garnitury, getry, gorsety jako bielizna, halki, półhalki, kalosze, kamasze, kamizelki, kostiumy kąpielowe, koszule, koszulki gimnastyczne, krawaty, kurtki jako odzież, legginsy, majtki, majtki dziecięce, nakrycia głowy jako odzież, odzież dla automobilistów, odzież dla kolarzy, odzież gimnastyczna, odzież gotowa, odzież papierowa, odzież wodoodporna, okrycia wierzchnie jako odzież, okucia metalowe do butów, buty piłkarskie, piżamy, płaszcze, palta, płaszcze kąpielowe, podeszwy butów, podkoszulki, półbuty, prochowce, pulowery, rajstopy, rękawiczki jako odzież, sandały, sandały kąpielowe, skarpetki, slipy, spodnie, spódnice, stroje plażowe, sukienki, swetry, szale, szaliki, szelki, szlafroki, śliniaki niepapierowe, T-shirty, wyprawka dziecięca jako ubrania.

(111) **241044** (220) 2009 07 20 (210) 358379

(151) 2011 09 20 (441) 2009 10 26

(732) BJ GROUP SPÓŁKA Z OGRANICZONĄ ODPOWIEDZIALNOŚCIĄ, Złotniki, PL.

(540) SKINLOVE

(510), (511) **03** antyperspiranty jako środki przeciwpotowe, preparaty antystatyczne do celów domowych, chusteczki nasączone płynami kosmetycznymi, preparaty do demakijażu, preparaty do depilacji, detergenty inne niż używane w procesach produkcyjnych oraz inne niż do celów medycznych, dezodoranty do użytku osobistego jako wyroby perfumeryjne, mydła dezodoryzujące, mydła dezynfekujące, sole do kąpieli do celów innych niż lecznicze, woda kolońska, chemiczne produkty do ożywania kolorów do użytku domowego jako pranie, maseczki kosmetyczne, mleczko kosmetyczne, preparaty kosmetyki do odchudzania, wazelina kosmetyczna, zestawy kosmetyków, kosmetyki dla zwierząt, kosmetyki upiększające, kremy kosmetyczne, krochmal do celów pralniczych, preparaty do makijażu, puder do makijażu, mieszaniny zapachowe, mleczko migdałowe do celów kosmetycznych, preparaty do mycia, mydła, mydła do ożywania koloru tkanin, mydła lecznicze, mydła migdałowe, mydła przeciwpotowe, mydła przeciwpotowe do stóp, środki do namaczania bielizny, odświeżacze do ust w aerozolu, oleje czyszczące, olejek lawendowy, olejek migdałowy, olejek różany, olejki do celów kosmetycznych, olejki do celów perfumeryjnych, olejki toaletowe, ołówki jako kredki kosmetyczne, ołówki do brwi, preparaty kosmetyczne do opalania się, pasty do butów, pasty do podłogi i mebli, lakiery do paznokci, preparaty do pielęgnacji paznokci, sztuczne paznokcie, produkty perfumeryjne, perfumy, preparaty do pielęgnacji jamy ustnej nie do celów leczniczych, płyny antypoślizgowe do podłóg, płyny do pielęgnacji włosów, chusteczki nasączone płynami kosmetycznymi, płyny po goleniu, wosk do podłogi, pomadki do ust, wybielacze stosowane w pralnictwie, wosk pralniczy, preparaty do prania, preparaty do prania chemicznego, preparaty do przetykania rur odpływowych, pumeksy, saszetki zapachowe do bielizny, soda krystaliczna do czyszczenia, soda wybielająca, sole wybielające, płyny do spryskiwaczy szyb, szampony, szampony dla zwierząt domowych, szminki, preparaty do szorowania podłóg, ściereczki nasączone detergentami, do czyszczenia, środki do czyszczenia zębów, środki do szorowania, talk kosmetyczny, środki do zmiękczenia tkaniny, woda toaletowa, olejki toaletowe, produkty toaletowe, toniki kosmetyczne, tusze do rąk, waciki jako przybory toaletowe, patyczki z waty do celów kosme-

tycznych, wata do celów kosmetycznych, farby do włosów, lakiery do włosów, preparaty do kręcenia włosów, woda lawendowa, woda utleniona do celów kosmetycznych, woda zapachowa, wosk do depilacji, wosk do parkietów, wosk do skór, wosk polerski, wybielacze i odbarwiacze do celów kosmetycznych, środki do wyblyszczania stosowane w pralnictwie, środki do wygładzania stosowane w pralnictwie, wywabiacze plam, zmywacze do paznokci, żele do wybielania zębów, **05** preparaty chemiczne do celów farmaceutycznych, preparaty chemiczne do celów medycznych, preparaty chemiczne do celów weterynaryjnych, preparaty chemiczno-farmaceutyczne, chusteczki nasączone płynami farmaceutycznymi, detergenty do celów medycznych, dezodoranty inne niż do użytku osobistego, środki dezynfekcyjne do celów higienicznych, środki dezynfekcyjne do toalet chemicznych, preparaty farmaceutyczne, preparaty farmaceutyczne przeciw łupieżowi, poduszeczki do karmienia piersią, preparaty terapeutyczne do kąpiei, kąpiele lecznicze, sole do kąpiei mineralnych, kąpiele tlenowe, wkładki ochronne do majtek jako artykuły higieniczne, majtki higieniczne, środki oczyszczające, środki na odciski, pierścienie na odciski stóp, podpaski, lotony dla psów, środki do mycia psów, środki odstraszające insekty dla psów, tampony menstruacyjne, woda termalna, odświeżacze do ubrań i tkanin.

(111) **241045** (220) 2009 11 18 (210) 363023
(151) 2011 09 20 (441) 2010 03 01
(732) NOMI Spółka Akcyjna, Kielce, PL.
(540) POWER PLUS

(510), (511) **07** hydrofony, pompy do instalacji grzewczych, instalacje do mycia pojazdów, elektronarzędzia tj. wiertarki ręczne elektryczne, młoty udarowe, młoty elektryczne, kosiarki elektryczne ogrodowe, kosiarki spalinowe, nożyce elektryczne, **08** narzędzia i przyrządy ręcznie sterowane tj. kosy, podkaszarki, kosiarki ogrodowe ręczne, motyki, grabie, kopaczki ręczne, nożyce ogrodowe, nożyce obrzeżne, przycinacze do drzew, sekatory, widełki do pielienia.

(111) **241046** (220) 2010 05 11 (210) 370144
(151) 2011 09 20 (441) 2010 08 16
(732) PROTEKT Grzegorz Łaskiewicz, Łódź, PL.
(540) banan

(510), (511) **06** wsporniki metalowe, **09** urządzenia zabezpieczające przed wypadkami, w szczególności systemy asekuracji poziomej przeznaczone do zabezpieczania osób pracujących na wysokościach.

(111) **241047** (220) 2010 05 28 (210) 370902
(151) 2011 09 20 (441) 2010 08 30
(732) TESCO (POLSKA) SPÓŁKA Z OGRANICZONĄ ODPOWIEDZIALNOŚCIĄ, Kraków, PL.
(540) GORĄCY SMAK MEKSYKU

(510), (511) **16** torby, worki, pudełka i pudła z papieru, kartonu i tworzyw sztucznych do pakowania, **32** piwo; wody mineralne i gazowane oraz inne napoje bezalkoholowe; napoje owocowe i soki owocowe; syropy i inne preparaty do produkcji napojów, **35** reklama, sponsoring, promocja; zarządzanie działalnością handlową; sprzedaż hurtowa i detaliczna piwa, wód mineralnych i gazowanych, innych napojów bezalkoholowych, napojów owocowych, soków owocowych, syropów i innych preparatów do produkcji napojów.

(111) **241048** (220) 2010 05 28 (210) 370905
(151) 2011 09 20 (441) 2010 08 30
(732) TESCO (POLSKA) SPÓŁKA Z OGRANICZONĄ ODPOWIEDZIALNOŚCIĄ, Kraków, PL.
(540)



Kolor znaku: czerwony, srebrny, jasnoniebieski, ciemnoniebieski, niebieski
(531) 26.11.2, 27.1.1, 27.5.1, 29.1.13

(510), (511) **03** preparaty do higieny jamy ustnej, **16** torby, worki, pudełka i pudła z papieru, kartonu i tworzyw sztucznych do pakowania, **35** reklama, sponsoring, promocja; zarządzanie działalnością handlową; sprzedaż hurtowa i detaliczna produktów do higieny jamy ustnej.

(111) **241049** (220) 2010 05 31 (210) 371014
(151) 2011 09 20 (441) 2010 09 13
(732) „Dominal” W. Perkowski, J. Perkowski Spółka Jawna, Białystok, PL.
(540)

Dominal

Kolor znaku: czarny, czerwony

(531) 27.5.1, 29.1.12

(510), (511) **35** sprzedaż hurtowa i detaliczna urządzeń elektrycznych i teletechnicznych, w tym kabli, przewodów, źródeł światła, rozdzielnic sterowniczych, urządzeń automatyki domowej oraz aparatury modułowej, alarmów, domofonów i dzwonek, baterii, gniazd i łączników, akumulatorów, obudów i zasilaczy, narzędzi oraz innych akcesoriów elektrycznych i teletechnicznych, systemów sygnalizacji włamania i napadu, systemów telewizji przemysłowej, systemów domofonowych i wideodomofonowych, systemów dostępu i rejestracji czasu pracy, systemów sygnalizacji pożarów, systemów grzewczych, **37** wykonywanie i naprawa i konserwacja urządzeń i instalacji elektrycznych w tym stacji średniego napięcia, linii kablowych i napowietrznych, stacji transformatorowych napowietrznych i wewnętrznzych, rozdzielnic i sterownic elektrycznych, instalacji siłowych i gniazd wtykowych, instalacji oświetleniowych wewnętrznych i zewnętrznych, instalacji uziemiających i odgromowych, instalacji przeciwprzepięciowych, urządzeń służących do bezprzewodowego zasilania urządzeń elektrycznych oraz agregatorów prądowców, systemów ogrzewania podłogowego oraz systemów przeciwooblodzeniowych, instalowanie i naprawa alarmów przeciwwłamaniowych, instalowanie i naprawa urządzeń klimatyzacyjnych, usługi pomiarów instalacji elektrycznych, nadzór nad robotami instalacyjnymi, **42** projektowanie instalacji elektrycznych, teletechnicznych oraz automatyki budynków, opracowywanie projektów technicznych w zakresie bezpieczeństwa i zarządzania obiektem, projektowanie systemów sygnalizacji włamania i napadu, systemów telewizji przemysłowej, systemów domofonowych i wideodomofonowych, systemów dostępu i rejestracji czasu pracy, systemów sygnalizacji pożarów, systemów grzewczych.

(111) **241050** (220) 2010 06 09 (210) 371374
(151) 2011 09 08 (441) 2010 09 13
(732) GLÜCK FASHION Spółka Jawna Krzysztof Glück, Patrycja Zielińska-Glück, Żory, PL.
(540)



Kolor znaku: zielony, biały, granatowy

(531) 5.3.6, 26.1.4, 27.5.1, 29.1.13

(510), (511) **25** pieluszki dla dzieci z materiałów tekstylnych, majtki dla dzieci, wszelka odzież niemowlęca i dziecięca z tkanin, dzianin i innych materiałów, wyprawki dziecięce, pantofle domowe, czapki, płaszcze kąpielowe, ubrania trykotowe, T-shirty, obuwie dziecięce i dla niemowląt, obuwie gimnastyczne, **35** usługi w zakresie prowadzenia handlu hurtowego i sieci sklepów detalicznych z pościelą, odzieżą, butami dla niemowląt i dzieci, zabawkami, wyprawkami dziecięcymi, kojcami dla niemowląt, nosidłami dla niemowląt i dla dzieci, wózkami dla dzieci.

(111) **241051** (220) 2010 06 11 (210) 371450
(151) 2011 07 14 (441) 2010 09 13

(732) Przedsiębiorstwo Produkcyjno Handlowo Usługowe Żalutex Spółka Jawna Jagiełka, Lupa-Lewandowska, Poznań, PL.
(540)



(531) 26.11.3, 27.5.1

(510), (511) **06** rolety zewnętrzne metalowe, montowane na elewacji czy we wnęce okiennej, ze zwijaczem ręcznym na taśmę lub sznurek, półautomatyczne, ze zwijaczem ręcznym na korbę, automatyczne, z pomocą silnika elektrycznego z pełnym oprogramowaniem, bramy garażowe segmentowe z paneli metalowych, sterowane napędem elektrycznym lub ręcznie, bramy rolowane z profili metalowych, sterowane napędem elektrycznym, metalowe elementy stosowane w żaluzjach pokojowych materiałowych, metalowe elementy stosowane w wertykalach, żaluzjach pionowych, metalowe szyny skośne i gięte stosowane w wertykalach, żaluzjach skośnych, żaluzje poziome z lamelami wykonanymi z taśmy metalowej, montowane pomiędzy listwami przyszybowymi-w świetle szyby, montowane na listwach przyszybowych, montowane na ramie okna, przykręcane do ściany lub do sufitu, żaluzje poziome z lamelami wykonanymi z taśmy metalowej, sterowane za pomocą mechanizmu łańcuszkowego z systemem samohamującym służącym zarówno do podnoszenia żaluzji jak i ustawienia kąta nachylenia lamel, metalowe elementy stosowane w żaluzjach poziomych, metalowe elementy stosowane w moskitierach ramkowych (z kołnierzem lub bez kołnierza), metalowe kasety z prowadnicami do moskitier rolowanych, metalowe elementy stosowane w moskitierach drzwiowych i moskitierach drzwiowych przesuwnych, **07** napędy i sterowania do rolet zewnętrznych, roletek pokojowych, markiz, bram rolowanych i segmentowych, żaluzji, moskitier, mat rolowanych, zasłon, **19** rolety zewnętrzne niemetalowe, montowane w murze razem ze stolarką okienną, niemetalowe akcesoria stosowane w roletkach pokojowych materiałowych, wertykale, żaluzje pionowe z lamelami z materiałów niemetalowych, wertykale, żaluzje skośne z lamelami z materiałów niemetalowych, żaluzje poziome z lamelami wykonanymi z listew drewnianych, żaluzje poziome z lamelami wykonanymi z materiałów niemetalowych, moskitiery niemetalowe, moskitiery z siatką z włókna szklanego, moskitiery rolowane (poziome i pionowe), montowane we wnęce, montowane na otworze okiennym lub drzwiowym, montowane z zewnątrz lub wewnątrz pomieszczenia, moskitiery drzwiowe z siatką z włókna szklanego, moskitiery drzwiowe przesuwne z siatką z włókna szklanego, kotary z siatki z włókna szklanego, maty wykonane z drewna jako osłony okienne, **22** roletki pokojowe materiałowe, tkaninowe montowane do okna, ściany lub sufitu, z mechanizmem łańcuszkowym z hamulcem umożliwiającym zatrzymanie rolety na dowolnej wysokości, z mechanizmem sprężynowym i systemem hamulców umożliwiającym zatrzymanie rolety na dowolnej wysokości, sterowane mechanizmem elektrycznym, roletki materiałowe, tkaninowe stosowane do okien dachowych, wertykale, żaluzje pionowe z lamelami materiałowymi, wertykale, żaluzje pionowe materiałowe z napędem elektrycznym, wertykale, żaluzje skośne z lamelami materiałowymi, markizy, markizy z materiałów tekstylnych, markizy z tworzyw sztucznych, maty wykonane z grubej tkaniny jako osłony okienne, **24** zasłony dekoracyjne podnoszone za pomocą specjalnych linek, dzięki którym tkanina zasłony układa się w poziome, regularne fałdy, wyposażone w mechanizm sznurkowy, wyposażone w mechanizm łańcuszkowy, wyposażone w mechanizm elektryczny, zasłony rzymskie, zasłony dekoracyjne, w których linki podciągające przechodzą przez specjalną taśmę wszytą pionowo w tkaninę, zasłony rzymskie, zasłony dekoracyjne, w których poza linkami podciągającymi zasłona wyposażona jest w specjalne fiszbinny umieszczone w przesytej tkaninie, zasłony rzymskie, zasłony dekoracyjne, w których zasłona wyposażona jest zarówno w linki podciągające jak i w fiszbinny usztywniające, jednak tuneliki na fiszbinny nie są umieszczone w tkaninie ale przszyte z tyłu przy pomocy specjalnej tasiemki, zasłony austriackie, zasłony dekoracyjne lekko marszczone wzdłuż górnej krawędzi, w których wskutek podciągania uzyskuje się efekt dodatkowego marszczenia się w pionie, **35** usługi zgrupowania na rzecz osób trzecich różnych towarów pozwalające nabywcy je oglądać w sklepie, hurtowni z roletami zewnętrznymi, roletkami pokojowymi, markizami, bramami rolowanymi i segmentowymi, żaluzjami, moskitierami, matami rolowanymi, zasłonami oraz wszelkimi wyrobami z tej dziedziny, usługi zgrupowania na rzecz osób trzecich towarów z roletami zewnętrznymi, roletkami pokojowymi, markizami, bramami rolowanymi i segmentowymi, żaluzjami, moskitierami, matami rolowanymi, zasłonami oraz wszelkimi wyrobami z tej dziedziny, zasłonami oraz wszelkimi wyrobami z tej dziedziny

dziedziny, usługi zgrupowania na rzecz osób trzecich towarów z roletami zewnętrznymi, roletkami pokojowymi, markizami, bramami rolowanymi i segmentowymi, żaluzjami, moskitierami, matami rolowanymi, zasłonami oraz wszelkimi wyrobami z tej dziedziny pozwalające nabywcy wygodnie oglądać i kupować te towary za pośrednictwem usługi elektronicznej z katalogu na stronie internetowej, **37** usługi w zakresie montażu, konserwacji i naprawy rolet zewnętrznych, roletek pokojowych, markiz, bram rolowanych i segmentowych, żaluzji, moskitier, mat rolowanych, zasłon, **42** doradztwo techniczne w zakresie rolet zewnętrznych, roletek pokojowych, markiz, bram rolowanych i segmentowych, żaluzji, moskitier, mat rolowanych, zasłon.

(111) **241052** (220) 2010 06 11 (210) 371451

(151) 2011 07 14 (441) 2010 09 13

(732) Przedsiębiorstwo Produkcyjno Handlowo Usługowe Żalutex Spółka Jawna Jagiełka, Lupa-Lewandowska, Poznań, PL.
(540)



Kolor znaku: granatowy, zielony, niebieski, pomarańczowy, biały

(531) 26.11.3, 27.5.1, 29.1.15

(510), (511) **06** rolety zewnętrzne metalowe, montowane na elewacji czy we wnęce okiennej, ze zwijaczem ręcznym na taśmę lub sznurek, półautomatyczne, ze zwijaczem ręcznym na korbę, automatyczne, z pomocą silnika elektrycznego z pełnym oprogramowaniem, bramy garażowe segmentowe z paneli metalowych, sterowane napędem elektrycznym lub ręcznie, bramy rolowane z profili metalowych, sterowane napędem elektrycznym, metalowe elementy stosowane w roletkach pokojowych materiałowych, metalowe elementy stosowane w wertykalach, żaluzjach pionowych, metalowe szyny skośne i gięte stosowane w wertykalach, żaluzjach skośnych, żaluzje poziome z lamelami wykonanymi z taśmy metalowej, montowane pomiędzy listwami przyszybowymi-w świetle szyby, montowane na listwach przyszybowych, montowane na ramie okna, przykręcane do ściany lub do sufitu, żaluzje poziome z lamelami wykonanymi z taśmy metalowej, sterowane za pomocą mechanizmu łańcuszkowego z systemem samohamującym służącym zarówno do podnoszenia żaluzji jak i ustawienia kąta nachylenia lamel, metalowe elementy stosowane w żaluzjach poziomych, metalowe elementy stosowane w moskitierach ramkowych (z kołnierzem lub bez kołnierza), metalowe kasety z prowadnicami do moskitier rolowanych, metalowe elementy stosowane w moskitierach drzwiowych i moskitierach drzwiowych przesuwnych, **07** napędy i sterowania do rolet zewnętrznych, roletek pokojowych, markiz, bram rolowanych i segmentowych, żaluzji, moskitier, mat rolowanych, zasłon, **19** rolety zewnętrzne niemetalowe, montowane w murze razem ze stolarką okienną, niemetalowe akcesoria stosowane w roletkach pokojowych materiałowych, wertykale, żaluzje pionowe z lamelami z materiałów niemetalowych, wertykale, żaluzje pionowe z lamelami z materiałów niemetalowych, żaluzje poziome z lamelami wykonanymi z listew drewnianych, żaluzje poziome z lamelami wykonanymi z materiałów niemetalowych, moskitiery niemetalowe, moskitiery z siatką z włókna szklanego, moskitiery rolowane (poziome i pionowe), montowane we wnęce, montowane na otworze okiennym lub drzwiowym, montowane z zewnątrz lub wewnątrz pomieszczenia, moskitiery drzwiowe z siatką z włókna szklanego, moskitiery drzwiowe przesuwne z siatką z włókna szklanego, kotary z siatki z włókna szklanego, maty wykonane z drewna jako osłony okienne, **22** roletki pokojowe materiałowe, tkaninowe montowane do okna, ściany lub sufitu, z mechanizmem łańcuszkowym z hamulcem umożliwiającym zatrzymanie rolety na dowolnej wysokości, z mechanizmem sprężynowym i systemem hamulców umożliwiającym zatrzymanie rolety na dowolnej wysokości, sterowane mechanizmem elektrycznym, roletki materiałowe, tkaninowe stosowane do okien dachowych, wertykale, żaluzje pionowe z lamelami materiałowymi, wertykale, żaluzje pionowe z lamelami materiałowymi, wertykale, żaluzje skośne z lamelami materiałowymi, markizy, markizy z materiałów tekstylnych, markizy z tworzyw sztucznych, maty wykonane z grubej tkaniny jako osłony okienne, **24** zasłony dekoracyjne podnoszone za pomocą specjalnych linek, dzięki którym tkanina zasłony układa się w poziome, regularne fałdy,

wyposażone w mechanizm sznurkowy, wyposażone w mechanizm łańcuszkowy, wyposażone w mechanizm elektryczny, zasłony rzymskie, zasłony dekoracyjne, w których linki podciągające przechodzą przez specjalną taśmę wszytą pionowo w tkaninę, zasłony rzymskie, zasłony dekoracyjne, w których poza linkami podciągającymi zasłona wyposażona jest w specjalne fiszbinę umieszczone w przesytej tkaninie, zasłony rzymskie, zasłony dekoracyjne, w których zasłona wyposażona jest zarówno w linki podciągające jak i w fiszbinę usztywniającą, jednak tuneliki na fiszbinę nie są umieszczone w tkaninie ale przszyte z tyłu przy pomocy specjalnej taśmki, zasłony austriackie, zasłony dekoracyjne lekko marszczone wzdłuż górnej krawędzi, w których wskutek podciągania uzyskuje się efekt dodatkowego marszczenia się w pionie, **35** usługi zgrupowania na rzecz osób trzecich różnych towarów pozwalające nabywcy je oglądać w sklepie, hurtowni z roletami zewnętrznymi, roletkami pokojowymi, markizami, bramami rolowanymi i segmentowymi, żaluzjami, moskitierami, matami rolowanymi, zasłonami oraz wszelkimi wyrobami z tej dziedziny, usługi zgrupowania na rzecz osób trzecich towarów z roletami zewnętrznymi, roletkami pokojowymi, markizami, bramami rolowanymi i segmentowymi, żaluzjami, moskitierami, matami rolowanymi, zasłonami oraz wszelkimi wyrobami z tej dziedziny pozwalające nabywcy wygodnie oglądać i kupować te towary za pośrednictwem usługi elektronicznej z katalogu na stronie internetowej, **37** usługi w zakresie montażu, konserwacji i naprawy rolet zewnętrznych, roletek pokojowych, markiz, bram rolowanych i segmentowych, żaluzji, moskitier, mat rolowanych, zasłon, **42** doradztwo techniczne w zakresie rolet zewnętrznych, roletek pokojowych, markiz, bram rolowanych i segmentowych, żaluzji, moskitier, mat rolowanych, zasłon.

(111) **241053** (220) 2010 06 11 (210) 371458
 (151) 2011 09 06 (441) 2010 09 13
 (732) Przedsiębiorstwo Farmaceutyczne LEK-AM Spółka z ograniczoną odpowiedzialnością, Zakroczym, PL.
 (540) GRIPERON
 (510), (511) **05** produkty farmaceutyczne, leki, środki dietetyczne dla celów medycznych.

(111) **241054** (220) 2010 06 18 (210) 371725
 (151) 2011 09 20 (441) 2010 09 27
 (732) PMR Ltd. Spółka z ograniczoną odpowiedzialnością, Kraków, PL.
 (540)



Kolor znaku: ciemnoszary, ciemnoturkusowy, jasnozielony, jasnoszary
 (531) 26.15.9, 27.5.1, 29.1.14
 (510), (511) **35** badanie rynku, badania marketingowe, badanie opinii publicznej, analizy rynkowe, **41** pisanie tekstów innych niż reklamowe, publikowanie tekstów innych niż reklamowe, udostępnienie publikacji elektronicznych on-line, nie do pobierania z sieci komputerowych.

(111) **241055** (220) 2010 06 18 (210) 371743
 (151) 2011 07 13 (441) 2010 09 27
 (732) Victoria Cymes Spółka z ograniczoną odpowiedzialnością, Wałcz, PL.
 (540)



Kolor znaku: czarny, biały, czerwony, zielony
 (531) 26.4.2, 26.11.1, 27.5.1, 29.1.14
 (510), (511) **32** napoje bezalkoholowe: gazowane, niegazowane, musujące; napoje owocowe, wyciągi z owoców lub warzyw; wody

niegazowane i gazowane, mineralne, stołowe, sodowe; soki, napoje i nektary: owocowe, warzywne, owocowo-warzywne; soki zagęszczane, przecierowe; sorbety jako napoje; napoje izotoniczne, energetyczne; syropy zagęszczane, syropy do napojów, kawy, drinków i koktajli; zaprawy do napojów, syropy i preparaty do przygotowywania napojów, koncentraty napojów, esencje do napojów, ekstrakty do napojów.

(111) **241056** (220) 2010 06 25 (210) 372017
 (151) 2011 07 08 (441) 2010 09 27
 (732) ING BANK ŚLĄSKI Spółka Akcyjna, Katowice, PL.
 (540) ING BusinessOnLine
 (510), (511) **36** analizy finansowe, usługi banku z dostępem bezpośrednim przez Internet, informacje bankowe, operacje bankowe, emisja kart kredytowych, faktoring, informacje finansowe, doradztwo finansowe, usługi finansowe, operacje finansowe, obsługa kart debetowych i kart kredytowych, zakładanie kart kredytowych przez Internet, obsługa kart kredytowych przez Internet, lokaty kapitału, transfer elektroniczny kapitału, inwestycje kapitałowe, kredyty ratalne, operacje walutowe, transakcje finansowe, **42** aktualizowanie oprogramowania komputerowego, analizy systemów komputerowych, obsługiwane baz danych dostępnych przez Internet, tworzenie i utrzymywanie stron internetowych dla osób trzecich, wynajmowanie (udostępnianie) zasobów serwerów.

(111) **241057** (220) 2010 06 25 (210) 372029
 (151) 2011 07 08 (441) 2010 09 27
 (732) AGROS NOVA BRANDS Spółka z ograniczoną odpowiedzialnością, Warszawa, PL.
 (540)



Kolor znaku: biały, różowy, czerwony, jasnoczerwony, ciemnoczerwony, beżowy, żółty, zielony, jasnozielony, ciemnozielony, srebrny, jasnosrebrny, ciemnosrebrny
 (531) 5.3.11, 5.9.19, 5.11.1, 8.5.1, 8.5.4, 11.1.1, 11.1.2, 26.13.25, 27.5.1, 29.1.15
 (510), (511) **29** przetwory warzywno-mięsne, dania gotowe warzywno-mięsne, mrożone przetwory i dania gotowe warzywno-mięsne, fasolka z boczkiem, fasola z boczkiem w sosie pomidorowym, fasola po bretońsku z boczkiem.

(111) **241058** (220) 2010 06 25 (210) 372036
 (151) 2011 07 08 (441) 2010 09 27
 (732) AGROS NOVA BRANDS Spółka z ograniczoną odpowiedzialnością, Warszawa, PL.
 (540)



Kolor znaku: biały, różowy, czerwony, jasnoczerwony, ciemnoczerwony, beżowy, żółty, zielony, jasnozielony, ciemnozielony, srebrny, jasnosrebrny, ciemnosrebrny
 (531) 5.3.11, 5.9.19, 5.11.1, 8.5.1, 8.5.4, 11.1.1, 11.1.2, 26.13.25, 27.5.1, 29.1.15

(510), (511) **29** przetwory mięsno-warzywne, dania gotowe warzywno-mięsne, mrożone przetwory i dania gotowe warzywno-mięsne, fasola z kiełbasą w sosie pomidorowym, fasola po bretońsku z kiełbasą.

(111) **241059** (220) 2010 06 25 (210) 372037
 (151) 2011 07 08 (441) 2010 09 27
 (732) AGROS NOVA BRANDS Spółka z ograniczoną odpowiedzialnością, Warszawa, PL.
 (540)



Kolor znaku: biały, czerwony, jasnoczerwony, ciemnoczerwony, beżowy, żółty, zielony, jasnozielony, ciemnozielony, srebrny, jasnosrebrny, ciemnosrebrny
 (531) 5.3.11, 5.9.17, 5.9.19, 5.11.1, 8.7.17, 8.7.25, 11.1.1, 11.1.2, 26.13.25, 27.5.1, 29.1.15
 (510), (511) **29** przetwory warzywne i mięsno-warzywne, dania gotowe warzywne i mięsno-warzywne, mrożone przetwory i dania gotowe warzywne i mięsno-warzywne, fasola gotowana, fasola w sosie pomidorowym.

(111) **241060** (220) 2010 07 15 (210) 372900
 (151) 2011 09 27 (441) 2010 10 25
 (732) Sichuan Yuanxing Rubber Co., Ltd, Dayi, CN.
 (540)



(531) 1.1.1, 18.1.21, 26.11.2, 27.5.1
 (510), (511) **12** dętki do opon pneumatycznych; opony do pojazdów; ogumienie do kół rowerów; opony do kół pojazdów; opony ogumienia pneumatycznego; opony do samochodów, zestawy narzędzi do reperacji dętek; rowery; motocykle.

(111) **241061** (220) 2007 07 05 (210) 327418
 (151) 2011 09 02 (441) 2007 10 15
 (732) Piotr Huminiłowicz, Szczecin, PL.
 (540) MODEH DEWELOPER

(510), (511) **36** administrowanie i zarządzanie nieruchomościami, wynajmowanie i wydzierżawianie nieruchomości, usługi inwestycyjne w zakresie nieruchomości z funduszy własnych i powierzonych, usługi deweloperskie-usługi w zakresie obrotu nieruchomościami tj. zakup terenów inwestycyjnych oraz sprzedaż budowanych mieszkań i lokali użytkowych, usługi tworzenia wspólnego kapitału w zakresie inwestowania w nieruchomości, usługi powiernictwa w zakresie inwestowania w nieruchomości, wycena nieruchomości, obrót nieruchomościami.

(111) **241062** (220) 2008 02 08 (210) 336370
 (151) 2011 08 22 (441) 2008 05 12
 (732) Przedsiębiorstwo Produkcyjno-Usługowo-Handlowe „WIMAROL” Witold Piechowicz, Marek Kwiatkowski Spółka Jawna, Wrocław, PL.

(540)



Kolor znaku: biały, niebieski w odcieniach

(531) 26.1.16, 26.3.4, 27.5.1, 29.1.12
 (510), (511) **35** usługi agencyjne i przedstawicielskie, prowadzenie interesów osób trzecich w zakresie ekspozycji i sprzedaży towarów poprzez sklep i hurtownię również przy pomocy Internetu następujących towarów: żaluzje i rolety metalowe, osprzęt metalowy do drzwi i okien, futryny metalowe, drzwi metalowe, okna metalowe, okucia metalowe do drzwi i okien, siatki antyinsektowe metalowe; żaluzje niemetalowe, rolety zewnętrzne niemetalowe i nie z materiałów tekstylnych, okna i drzwi niemetalowe wraz z osprzętem, siatki antyinsektowe z tworzyw sztucznych, szpros, parapety z tworzyw sztucznych, okapniki, szybki ornamentowe i witrażowe, termofloty, daszki; żaluzje, rolety, markizy, daszki tekstylne i z tworzyw sztucznych; usługi badania rynku i opinii publicznej, organizowanie, administrowanie i zarządzanie promocją, reklama i promocja towarów i usług za pośrednictwem sieci komputerowej, radia i telewizji, projektowanie i publikowanie tekstów reklamowych, przygotowywanie i prowadzenie kampanii reklamowych i informacyjnych, **37** montaż i serwis rolet, żaluzji, markiz, daszków, siatek antyinsektowych, renowacja, czyszczenie i pranie żaluzji i rolet.

(111) **241063** (220) 2009 01 16 (210) 350884
 (151) 2011 07 13 (441) 2009 04 27
 (732) POLKOMTEL Spółka Akcyjna, Warszawa, PL.
 (540) plus umowa minutowa

(510), (511) **09** aparaty, przewody i słuchawki telefoniczne; automaty sprzedające i mechanizmy do urządzeń uruchamianych przez wrzucenie monety lub żetonu; kasy rejestrujące; komputery i sprzęt przetwarzający dane; magnetyczne nośniki danych; maszyny liczące, płyty (dyski) z nagraniami; urządzenia do gaszenia ognia; urządzenia do nagrywania, transmisji, reprodukcji danych, dźwięku lub obrazu; urządzenia i przyrządy naukowe, żeglarskie, geodezyjne, elektryczne, kinematograficzne, optyczne, wagowe, pomiarowe, sygnalizacyjne, kontrolne, do ratowania życia, do celów dydaktycznych, **35** usługi polegające na: rejestrowaniu, sporządzaniu odpisów, składzie, kompilacji, transmisji, transkrypcji, systematyzacji pisemnych informacji (komunikatów) oraz rejestrowaniu a także wykorzystaniu lub kompilacji danych matematycznych lub statystycznych oraz zarządzaniu zbiorami informatycznymi; usługi w zakresie: reklamy, działalności informacyjnej, badania rynku, telefonicznego udzielania informacji dla nieobecnych abonentów, organizacji wystaw lub targów handlowych, pośrednictwa w zawieraniu umów kupna-sprzedaży poprzez telefon i Internet, obsługa klientów przy wykorzystaniu sieci Internet umożliwiającą dostarczanie klientom informacji oraz otrzymywanie informacji od klientów, usługi telekomunikacyjne on-line polegające na umożliwieniu: zlecenia usług, świadczenia usług, zawierania umów, umów pośrednictwa, umów kupna-sprzedaży, wykonywania umów; zgrupowanie na rzecz osób trzecich towarów związanych ze świadczeniem usług telekomunikacyjnych, internetowych i elektronicznych, takich jak: aparaty i przyrządy łącznościowe i telekomunikacyjne, elektryczne i elektroniczne aparaty i przyrządy, wszystkie do przetwarzania, rejestracji, magazynowania, transmisji, wyszukiwania lub odbioru danych, aparaty do nagrywania, transmisji lub reprodukcji dźwięku, obrazu lub zakodowanych danych, aparaty telewizyjne, hologramy, komputery, programowane układy elektroniczne do przenoszenia danych, programy komputerowe, oprogramowanie komputerowe, dyski, taśmy i drutowe pamięci magnetyczne wszystkie będące magnetycznymi nośnikami danych, karty magnetyczne czyste i z zapisem, oprogramowanie komputerowe dostarczane z Internetu, publikacje elektroniczne (ściągalne) dostarczane w trybie on-line z komputerowej bazy danych lub z Internetu, oprogramowanie komputerowe i urządzenia telekomunikacyjne (w tym modemy)

umożliwiające połączenie z bazami danych i z Internetem, oprogramowanie komputerowe umożliwiające wyszukiwanie danych, moduły ładowalne z muzyką w formie cyfrowej (ściągalne) dostarczane z komputerowej bazy danych lub z Internetu, moduły ładowalne z muzyką w formie cyfrowej dostarczane z plików MP3, odtwarzacze plików MP3, nadajniki i odbiorniki satelitarne, przewody drutowe elektryczne i kable elektryczne, aparaty i przyrządy przywoławcze, radiowe aparaty i przyrządy przywoławcze oraz aparaty i przyrządy radiotelefoniczne, telefony, telefony przenośne i słuchawki telefoniczne, akcesoria do telefonów i słuchawek telefonicznych, adaptory do telefonów, urządzenia do ładowania akumulatorów telefonicznych, telefoniczne zestawy głośnomówiące na biurko lub stosowane w samochodach, widełki do samochodowych słuchawek telefonicznych, torby i futerały przystosowane szczególnie do przechowywania i przenoszenia mobilnych urządzeń elektronicznych oraz wyposażenia i akcesoriów elektronicznych, skomputeryzowane organizery osobiste, anteny, baterie, mikroprocesory, klawiatury, modemy, elektroniczne globalne systemy określania położenia, elektroniczne aparaty i przyrządy nawigacyjne i określające położenie, aparaty i przyrządy do monitorowania (inne niż do monitorowania in-vivo), aparaty radiowe, elektryczne aparaty i przyrządy sterujące, testujące (inne niż do testowania in-vivo), sygnalizacyjne, kontrolne i do celów dydaktycznych, aparaty i przyrządy optyczne i elektrooptyczne, filmy wideo, elektryczne i elektroniczne akcesoria i sprzęt peryferyjny zaprojektowany i przystosowany do używania z komputerami, urządzeniami audiowizualnymi oraz sprzętem i aparatami do gier elektronicznych, części i osprzęt do wszystkich wyżej wymienionych towarów, apaszki jedwabne, antystresery, baloniki, bandanki, banery, bezrękawniki, bloczki post-it, bluzy, bombki, breloczki, chorągiewki, clipboardy, czapki, daszki, długopisy, elektroniczne urządzenia do tłumaczeń językowych, elektroniczne urządzenia ze słownikiem, etui skórzane na długopisy, etui skórzane na wizytówki, fido-dido, flagi, galanteria odzieżowa damska i męska, galanteria skórzana, galanteria papierowa, joja, kalendarze, kalkulatory, kapelusze, karafki, konstrukcje dmuchane i balony, kosmetyczki, kosmetyki, koszulki polo, krawaty, krzeselka, kubki, kurtki, latawce, linijki, maskotki, materiały biurowe i szkolne, medale, pudełka, naklejki i nalepki, notesy, obrusy, ołówki, opakowania na napoje, organizery, otwieracze do butelek, pałeczki chińskie, papiery pakowe, parasole, parasolki, parawany, para jedwabne, piłki, piórniki, plecaki, płotki, podkładki pod kubki, kieliszki i szklanki, podkładki pod mysz, pompony, portfele, postery, potykacze, radioodbiorniki, rękawiczki, ręczniki, sakwy rowerowe, sakwy podróżne, samochody osłony przeciwsoniczne, siatki, skrobaczki do szyb, słodczyce, standy, stroje dla personelu, szale, szalik, świece, tablice, teczki skórzane, terkotki, termosy, torciki, trąbki, t-shirty, wizytowniki, wody perfumowane i perfumy, worki żeglarskie, wyroby ze szkła i porcelany, zabawki, zegary ściennie, zegarki, znaczki z logo, i ofert usług telekomunikacyjnych, elektronicznych, internetowych, finansowych, ubezpieczeniowych, licencji na przedmioty własności intelektualnej, doradczych, pozwalające nabywcy wygodnie oglądać lub zapoznać się z opisem usług oraz kupować te towary i zamawiać usługi w szczególności: z katalogu różnych towarów lub usług, za pośrednictwem usługi elektronicznej, na stronie internetowej oraz usługi pośrednictwa w powyższym zakresie, **36** usługi w zakresie: pośrednictwa w zawieraniu umów ubezpieczeniowych poprzez telefon i Internet, sprawdzania stanu konta poprzez telefon i Internet, usługi telekomunikacyjne on-line polegające na umożliwieniu zawierania: umów ubezpieczeniowych, umów kredytowych, umów bankowych oraz otwierania rachunków bankowych, dokonywania operacji bankowych, dostępu do konta bankowego, **38** usługi telekomunikacyjne; usługi w zakresie: rozpowszechniania systemów przekazywania dźwięku i obrazu w łączności radiofonicznej, telegraficznej, telefonicznej, telefonii komórkowej, telefaksowej, w systemie cyfrowym; usługi w zakresie łączności radiofonicznej, telegraficznej, telefonicznej, telefonii komórkowej i poprzez Internet, telefaksowej, ustalania taryf i opłat, obsługi satelitów i przekazów satelitarnych, organizowania systemów transmisyjnych, przesyłania dźwięku, obrazu i SMS-ów; usługi w zakresie: poczty elektronicznej, zleceń przywoławczych z zastosowaniem radia, telefonu lub innych środków komunikacji elektronicznej; usługi w zakresie prowadzenia: stacji radiowych, telewizyjnych oraz transmitowania dźwięku i obrazu; usługi w zakresie zbierania i przekazywania aktualności informacyjnych z wykorzystaniem: multimedialnych, urządzeń telekomunikacyjnych; usługi w zakresie wypożyczania telefonów, modemów i innych urządzeń telekomunikacyjnych; obsługa klientów przy wykorzystaniu

sieci Internet; elektroniczny serwis informacji typu on-line polegający na tworzeniu, prowadzeniu baz danych i udostępnianiu informacji z możliwością elektronicznego przyjmowania i przekazywania wiadomości, **41** usługi w zakresie nauczania poprzez telefon, Internet, radio i telewizję.

(111) **241064** (220) 2009 09 28 (210) 361014
 (151) 2011 07 27 (441) 2010 01 04
 (732) Przedsiębiorstwo Handlu Spożywczego
 Spółka z ograniczoną odpowiedzialnością, Chrzanów, PL.
 (540)



Kolor znaku: żółty, czerwony, niebieski

(531) 26.1.2, 26.11.3, 27.5.1, 29.1.13
 (510), (511) **39** transport; pakowanie i składowanie towarów, organizowanie podróży, **43** usługi zaopatrzenia w żywność i napoje; tymczasowe zakwaterowanie.

(111) **241065** (220) 2009 10 08 (210) 361453
 (151) 2011 07 22 (441) 2010 01 18
 (732) Zakład Przetwórstwa Mięsnego „JBB” Import-Eksport Józef
 Bałdyga, Łyse, PL.
 (540) jbd

(510), (511) **29** flaki, galarety mięsne, kaszanka, kiełbaski w cieście, kiełbasy, krokiety spożywcze, krwawa kiszka, pasty zawierające tłuszcz do kanapek, raki nieżywe, smalec, szynka, wątroba, wędliny, produkty gotowe na bazie wędlin zawarte w tej klasie, wyroby gotowe na bazie drobiu, zwierzęcy szpik kostny jadalny, **35** badanie rynku, doradztwo specjalistyczne w sprawach działalności gospodarczej, ekspertyzy w działalności gospodarczej, pokazy towarów, promocja sprzedaży stosowana dla osób trzecich, zaopatrzenie osób trzecich stosowane jako usługi zakupów i sprzedaży produktów dla innych przedsiębiorstw, usługi umożliwiające odbiorcom dogodny wybór i zakup towarów w hurtowni, sklepach z: dietetyczną żywnością do celów leczniczych, dodatkami odżywczymi do celów leczniczych lub farmaceutycznych, pokarmem dla niemowląt oraz towarami: przetworów z mięsa włączając wyroby z drobiu i królików, konserw mięsnych, podrobów mięsnych i krwi, produktów mięsopodobnych, produktów gotowych na bazie wędlin, wędlin.

(111) **241066** (220) 2010 02 24 (210) 366778
 (151) 2011 09 22 (441) 2010 06 07
 (732) TIM Spółka Akcyjna, Bielsko-Biała, PL.
 (540)

ДУНАЙСКАЯ ДОЛИНА

(531) 28.5.0
 (510), (511) **33** wino z dorzecza Dunaju.

(111) **241067** (220) 2010 03 10 (210) 367546
 (151) 2011 07 27 (441) 2010 06 21
 (732) AGA Przedsiębiorstwo Handlowo-Usługowe Małgorzata
 Czapulonis, Poznań, PL.
 (540)



(531) 26.4.2, 27.5.1

(510), (511) **35** usługi prowadzenia hurtowni i punktów sprzedaży detalicznej oraz usługi w zakresie: gromadzenia w celu obejrzenia, podkreślenia zalet, fachowego doradztwa handlowego, udogodnienia rozeznania, wyboru z katalogów handlowych i umożliwienia klientom zakupu za pomocą wszelkich dostępnych sposobów zamówień, towarów związanych: z wyposażeniem mieszkań, ze sprzętem gospodarstwa domowego AGD; lodówki, lodówki do zabudowy, zamrażarki, lodówko-zamrażarki, ramki do kuchennek mikrofalowych, okapy, okapy do zabudowy, ramki do okapów, filtry metalowe i węglowe do okapów, płyty ceramiczne, piekarniki elektryczne, płyty gazowe, panele sterujące, wirówki, suszarki, pralki, pralki automatyczne, pralko-suszarki, pralko-suszarki do zabudowy, zmywarki, zmywarki do zabudowy, zestawy do zmywarek, kombi-wary, opiekacze, akcesoria AGD; RTV, urządzenia telewizyjne, telewizory, urządzenia radiowe, odbiorniki radiowe, sprzęt audio-video, radia, monitory, kamery, karty magnetyczne i inteligentne, głośniki, DVD, głośniki; sprzęt telekomunikacyjny, pagery, telefony, telefony komórkowe, akcesoria do nich; urządzenia do nagrywania, transmisji albo reprodukcji dźwięku lub obrazu, car audio, DVD/AV, kalkulatory, mikrofony, piloty, radiobudziki, sprzęt telekomunikacyjny; aparaty telefoniczne, telegrafy, telekopiarki, dalekopisy, telefaksy, rzutniki; przybory kuchenne i gospodarstwa domowego, żelazka, suszarki/lokówki, termosy, dzbanki, ekspresy do kawy, apteczki, czajniki, ekspresy do kawy, filtry do kawy; roboty kuchenne, malaksery, miksery, sokowirówki, tostery, kosze, wiadra, sprzęt do sprzątania, naczynia jednorazowe; wyroby zegarmistrzowskie; magnetyczne nośniki danych, płyty, kasety, taśmy audio i video, nośniki informacji, płyty CD, płyty DVD, dyski optyczne, karty pamięci, pen drive'y, dyski, maszyny liczące, kalkulatory, kopiarki i akcesoria do nich; sprzęt przetwarzający dane, sprzęt i oprogramowanie komputerowe, systemy operacyjne, oprogramowanie sieciowe, mikroprocesory, czytniki, komputerowe urządzenia peryferyjne, drukarki i urządzenia wielofunkcyjne, modemy, skanery, urządzenia faksujące, ciśnieniomierze; artykuły wędkarskie; parasole; wyroby skórzane; baterie; narzędzia ogrodnicze; przyrządy do podlewania, narzędzia ręczne do użytku domowego; zabawki; instalacje elektryczne (z wyłączeniem opraw oświetleniowych), kable elektryczne, złączki, puszki: przełącznikowe, rozgałęzieniowe, osłony do kabli elektrycznych, przełączniki, wyłączniki elektryczne, bezpieczniki, urządzenia zabezpieczające, baterie, rozdzielacze, wentylatory, **39** usługi transportowe w zakresie dostarczania zamówionych towarów bezpośrednio do klienta; usługi w zakresie magazynowania i przechowywania towarów będących przedmiotem prowadzonej działalności na zlecenie klienta.

(111) **241068** (220) 2010 03 30 (210) 368499
 (151) 2011 09 06 (441) 2010 07 05
 (732) ALPOL GIPS Spółka z ograniczoną odpowiedzialnością,
 Fidor, PL.
 (540)



Kolor znaku: niebieski, biały, czarny
 (531) 19.1.4, 25.1.15, 26.4.1, 26.11.2, 27.5.1, 29.1.13
 (510), (511) **01** preparaty gruntujące na bazie wodnej dyspersji kopolimeru akrylowego, preparaty gruntujące na bazie niskoalkalicznych polikrzemianów podkłady gruntujące, grunty podtynkowe, grunty do podłoży betonowych, grunty do podłoży gipsowych; grunty głębokopenetrujące, podkłady gruntujące pod farby.

(111) **241069** (220) 2010 03 30 (210) 368500
 (151) 2011 09 06 (441) 2010 07 05
 (732) ALPOL GIPS Spółka z ograniczoną odpowiedzialnością,
 Fidor, PL.

(540)



Kolor znaku: biały, niebieski, czarny
 (531) 5.3.11, 5.3.14, 19.1.3, 19.7.1, 19.7.20, 25.1.1, 26.4.1, 26.11.2, 27.5.1, 29.1.13
 (510), (511) **01** preparaty gruntujące na bazie wodnej dyspersji kopolimeru akrylowego, preparaty gruntujące na bazie niskoalkalicznych polikrzemianów podkłady gruntujące, grunty podtynkowe, grunty do podłoży betonowych, grunty do podłoży gipsowych; grunty głębokopenetrujące, podkłady gruntujące pod farby.

(111) **241070** (220) 2010 03 30 (210) 368501
 (151) 2011 09 06 (441) 2010 07 05
 (732) ALPOL GIPS Spółka z ograniczoną odpowiedzialnością,
 Fidor, PL.
 (540)



Kolor znaku: czarny, czerwony, biały
 (531) 5.3.11, 19.1.3, 19.1.11, 26.1.1, 26.1.18, 26.4.1, 26.11.3, 27.5.1, 29.1.13
 (510), (511) **01** kleje do celów przemysłowych, kleje do płytek, do marmuru, do betonu komórkowego, do styropianu, do ociepleń, do gresu, do siatki, kleje szybkowiązające dla budownictwa, kleje elastyczne dla budownictwa, klej gipsowy, klej do parkietu, **19** mieszanki klejowe dla budownictwa na bazie gipsu lub cementu.

(111) **241071** (220) 2010 03 31 (210) 368521
 (151) 2011 07 12 (441) 2010 07 05
 (732) YIT POLAND Spółka z ograniczoną odpowiedzialnością,
 Warszawa, PL.
 (540) Serviflex

(510), (511) **06** przewody metalowe do instalacji wentylacji i klimatyzacji, przewody metalowe do centralnego ogrzewania, **11** urządzenia elektryczne do klimatyzowania, aparatura do wentylacji i klimatyzacji, wentylatory jako urządzenia do klimatyzacji, wyciągi do wentylacji, wyciągi do wentylacji laboratoriów, instalacje klimatyzacyjne, grzejniki do centralnego ogrzewania, nawilżacze do grzejników centralnego ogrzewania, kolektory słonecznej jako urządzenia do ogrzewania, kotły do ogrzewania, urządzenia do ogrzewania na paliwa stałe, płynne, gazowe, urządzenia elektryczne do ogrzewania, instalacje do ogrzewania wodnego, urządzenia i instalacje do oświetlenia, **19** rury sztywne, niemetalowe wykorzystywane w budownictwie.

(111) **241072** (220) 2010 04 15 (210) 369186
 (151) 2011 07 26 (441) 2010 07 19

(732) Media Regionalne Spółka z ograniczoną odpowiedzialnością, Warszawa, PL.
(540)

regiomoto.pl

Kolor znaku: zielony, granatowy

(531) 24.17.1, 27.5.1, 29.1.12

(510), (511) **35** agencje reklamowe, agencje informacji handlowej, informacja o działalności gospodarczej, rozpowszechnianie ogłoszeń reklamowych i handlowych, prezentowanie produktów w mediach, reklamy, reklama radiowa, reklama billboardowa, reklama za pośrednictwem sieci komputerowej, reklamy internetowe, usługi edytorskie w dziedzinie reklamy, obróbka tekstów, tworzenie tekstów reklamowych i sponsorowanych, wyszukiwanie informacji w plikach komputerowych, wyszukiwanie w komputerowych bazach danych, transkrypcja formy wiadomości i komunikatów, prognozy ekonomiczne, powielanie dokumentów, prenumerata gazet dla osób trzecich, doręczanie gazet osobom trzecim, kolportaż próbek, organizowanie wystaw w celach handlowych lub reklamowych, badania rynku, analizy rynkowe, porównywanie cen, promocja sprzedaży dla osób trzecich, organizowanie sprzedaży w trybie aukcji lub przetargów publicznych, wynajmowanie przestrzeni reklamowej, wynajmowanie nośników reklamy, pośrednictwo pracy, kreowanie wizerunku [firmy, usług, towaru].

(111) **241073** (220) 2010 04 15 (210) 369187
(151) 2011 07 26 (441) 2010 07 19

(732) Media Regionalne Spółka z ograniczoną odpowiedzialnością, Warszawa, PL.
(540)

regiofirma.pl

Kolor znaku: zielony, granatowy

(531) 24.17.1, 27.5.1, 29.1.12

(510), (511) **35** agencje reklamowe, agencje informacji handlowej, informacja o działalności gospodarczej, rozpowszechnianie ogłoszeń reklamowych i handlowych, prezentowanie produktów w mediach, reklamy, reklama radiowa, reklama billboardowa, reklama za pośrednictwem sieci komputerowej, reklamy internetowe, usługi edytorskie w dziedzinie reklamy, obróbka tekstów, tworzenie tekstów reklamowych i sponsorowanych, wyszukiwanie informacji w plikach komputerowych, wyszukiwanie w komputerowych bazach danych, transkrypcja formy wiadomości i komunikatów, prognozy ekonomiczne, powielanie dokumentów, prenumerata gazet dla osób trzecich, doręczanie gazet osobom trzecim, kolportaż próbek, organizowanie wystaw w celach handlowych lub reklamowych, badania rynku, analizy rynkowe, porównywanie cen, promocja sprzedaży dla osób trzecich, organizowanie sprzedaży w trybie aukcji lub przetargów publicznych, wynajmowanie przestrzeni reklamowej, wynajmowanie nośników reklamy, pośrednictwo pracy, kreowanie wizerunku [firmy, usług, towaru].

(111) **241074** (220) 2010 04 15 (210) 369188
(151) 2011 07 26 (441) 2010 07 19

(732) Media Regionalne Spółka z ograniczoną odpowiedzialnością, Warszawa, PL.
(540)

regioopraca.pl

Kolor znaku: zielony, granatowy

(531) 24.17.1, 27.5.1, 29.1.12

(510), (511) **35** agencje reklamowe, agencje informacji handlowej, informacja o działalności gospodarczej, rozpowszechnianie ogłoszeń reklamowych i handlowych, prezentowanie produktów w mediach, reklamy, reklama radiowa, reklama billboardowa, reklama za

pośrednictwem sieci komputerowej, reklamy internetowe, usługi edytorskie w dziedzinie reklamy, obróbka tekstów, tworzenie tekstów reklamowych i sponsorowanych, wyszukiwanie informacji w plikach komputerowych, wyszukiwanie w komputerowych bazach danych, transkrypcja formy wiadomości i komunikatów, prognozy ekonomiczne, powielanie dokumentów, prenumerata gazet dla osób trzecich, doręczanie gazet osobom trzecim, kolportaż próbek, organizowanie wystaw w celach handlowych lub reklamowych, badania rynku, analizy rynkowe, porównywanie cen, promocja sprzedaży dla osób trzecich, organizowanie sprzedaży w trybie aukcji lub przetargów publicznych, wynajmowanie przestrzeni reklamowej, wynajmowanie nośników reklamy, pośrednictwo pracy, kreowanie wizerunku [firmy, usług, towaru].

(111) **241075** (220) 2010 04 22 (210) 369435
(151) 2011 09 19 (441) 2010 08 02

(732) Przedsiębiorstwo Produkcyjno-Handlowo-Usługowe DEFALIN GROUP Spółka Akcyjna, Świebodzice, PL.

(540) TUR

(510), (511) **17** folie i siatki z tworzyw sztucznych do stosowania w rolnictwie, **22** niemetalowe liny, linki, sznury, sznurki i szpagaty, niemetalowe taśmy do wiązania, niemetalowe wiązadła do celów rolniczych, niemetalowe sieci i siatki.

(111) **241076** (220) 2010 05 05 (210) 369971
(151) 2011 09 19 (441) 2010 08 16

(732) Warsaw Project Spółka z ograniczoną odpowiedzialnością, Warszawa, PL.

(540) GREEN TOWERS

(510), (511) **36** usługi doradztwa w zakresie inwestycji kapitałowych, inwestycji na rynku nieruchomości, usługi developerskie, tworzenie, pozyskiwanie i pośredniczenie w pozyskiwaniu kapitałów, nieruchomości pod inwestycje budowlane, wynajem i dzierżawa nieruchomości, wynajmowanie powierzchni mieszkalnej, biurowej i handlowej, usługowej, usługi pośrednictwa w zakresie wynajmu i handlu nieruchomościami mieszkalnymi, biurowymi, handlowymi, usługi w zakresie zarządzania i wyceny nieruchomości, pośredniczenie w zawieraniu umów sprzedaży i wynajmu nieruchomości, powierzchni mieszkalnej, powierzchni handlowej i usługowej, zarządzanie i administrowanie budynkami mieszkalnymi, biurowymi, handlowymi, zarządzanie inwestycjami, obsługa prawna wynajmu, sprzedaży i pośrednictwa w handlu nieruchomościami, **37** usługi w zakresie nadzoru budowlanego, w tym nadzór budowlany w ramach usług developerskich, usługi budowlane, budowa nowych obiektów, wyposażanie w instalacje budowlane, przebudowy, remonty, konserwacja, naprawy wyposażenia, **45** obsługa prawna inwestycji budowlanych.

(111) **241077** (220) 2007 01 02 K (210) 370218
(151) 2011 08 22 (441) 2010 07 05

(732) Camillo Zaccagnini, Bolognano (Pescara), IT.

(540) ZACCAGNINI

(510), (511) **33** napoje alkoholowe (z wyjątkiem piwa).

(111) **241078** (220) 2010 05 13 (210) 370282
(151) 2011 07 26 (441) 2010 08 16

(732) Jarosław Adler, Łódź, PL.

(540)



Kolor znaku: biały, czarny, ciemnożółty, niebieski, jasnożółty, żółty, czerwony

(531) 25.1.1, 26.4.2, 27.5.1, 29.1.15

(510), (511) **09** magnetyczne nośniki danych; płyty (dyski) z nagraniami, **16** papier, tektura i wyroby z tych materiałów, nie ujęte w innych klasach; druki; magazyny, gazety, czasopisma (periodyki), **35** usługi w zakresie sprzedaży filmów, nagrań dźwiękowych i muzycznych, usługi w zakresie sprzedaży nagrań wideo, **41** publikowanie tekstów (innych niż reklamowe), publikowanie gazet, magazynów, czasopism, katalogów, książek; usługi w zakresie dystrybucji filmów, nagrań wideo i programów telewizyjnych, usługi w zakresie wypożyczania filmów, usługi w zakresie wypożyczania nagrań wideo, nagrań dźwiękowych, usługi w zakresie nagrywania filmów, nagrań muzycznych na nośnikach dźwięku i obrazu, taśmach wideo, usługi w zakresie produkcji filmów, usługi w zakresie produkcji programów telewizyjnych, usługi w zakresie prowadzenia studia nagrań, usługi w zakresie prowadzenia studia filmowego, usługi w zakresie montażu taśm wideo, **42** usługi w zakresie reprodukcji zapisanych nośników informacji.

(111) **241079** (220) 2010 05 13 (210) 370284
 (151) 2011 07 28 (441) 2010 08 16
 (732) Grupa Onet.pl Spółka Akcyjna, Kraków, PL.
 (540) zumi.pl

(510), (511) **09** programy komputerowe, komputerowe bazy danych, CPU jako procesory, czytniki kodów kreskowych i znaków optycznych, nośniki magnetyczne, dyski magnetyczne, dyski do rejestracji dźwięku, dyski kompaktowe, dyski obliczeniowe, dyski optyczne, urządzenia do transmisji dźwięku, pamięci komputerowe, sterujące programy komputerowe, komputerowe urządzenia peryferyjne, aparatura do rejestracji dźwięku, karty inteligentne, zapisane magnetyczne nośniki danych audio i video, publikacje elektroniczne jako moduły ładowalne, **16** książki, broszury, gazety, czasopisma, reklamówki, plakaty, foldery, kalendarze, przewodniki, czcionki, atlasy, mapy geograficzne, **35** wyszukiwanie informacji dla osób trzecich w plikach komputerowych, wyszukiwanie w komputerowych bazach danych, zarządzanie zbiorami informatycznymi, rozpowszechnianie ogłoszeń reklamowych, internetowe usługi reklamowe, usługi prowadzenia sklepu lub hurtowni, w tym poprzez Internet, w zakresie: sprzętu komputerowego, sprzętu elektronicznego, programów komputerowych, sortowanie danych w bazach komputerowych, rozpowszechnianie materiałów reklamowych w postaci ulotek, prospektów, druków, próbek, usługi reklamowe, pozyskiwanie danych do komputerowych baz danych, systematyzacja komputerowych baz danych, wyszukiwanie informacji w plikach komputerowych, **38** przesyłanie informacji tekstowych i obrazowych za pośrednictwem terminali komputerowych i sieci internetowej, usługi poczty elektronicznej, przesyłanie informacji, połączenie ze światową siecią komputerową za pośrednictwem telekomunikacji, przesyłanie informacji tekstowej i obrazowej przy pomocy komputera, telefonia komórkowa, przydzielanie dostępu do światowej sieci komputerowej, usługi telefoniczne, transmisja programów telewizyjnych, usługi ogłoszeń elektronicznych, **42** rejestracja domen internetowych, tworzenie i utrzymywanie stron internetowych dla osób trzecich, administrowanie stronami internetowymi, doradztwo w zakresie sprzętu komputerowego i oprogramowania, usługi programowania komputerowego, administrowanie sieciami komputerowymi, analizy systemów komputerowych, doradztwo w sprawach sprzętu komputerowego, instalacje oprogramowania komputerowego, powielanie oprogramowania komputerowego, programowanie, projektowanie systemów komputerowych, odzyskiwanie danych komputerowych, konserwacja oprogramowania komputerowego, projektowanie oprogramowania komputerowego, prace badawczo-rozwojowe, **45** doradztwo w zakresie własności intelektualnej, licencjonowanie własności intelektualnej, zarządzanie prawami autorskimi.

(111) **241080** (220) 2010 05 13 (210) 370285
 (151) 2011 07 28 (441) 2010 08 16
 (732) Grupa Onet.pl Spółka Akcyjna, Kraków, PL.
 (540) zumi

(510), (511) **09** programy komputerowe, komputerowe bazy danych, CPU jako procesory, czytniki kodów kreskowych i znaków optycznych, nośniki magnetyczne, dyski magnetyczne, dyski do rejestracji dźwięku, dyski kompaktowe, dyski obliczeniowe, dyski optyczne, urządzenia do transmisji dźwięku, pamięci komputerowe, sterujące programy komputerowe, komputerowe urządzenia peryferyjne, aparatura do rejestracji dźwięku, karty inteligentne, zapisane magnetyczne

nośniki danych audio i video, publikacje elektroniczne jako moduły ładowalne, **16** książki, broszury, gazety, czasopisma, reklamówki, plakaty, foldery, kalendarze, przewodniki, czcionki, atlasy, mapy, mapy geograficzne, **35** wyszukiwanie informacji dla osób trzecich w plikach komputerowych, wyszukiwanie w komputerowych bazach danych, zarządzanie zbiorami informatycznymi, rozpowszechnianie ogłoszeń reklamowych, internetowe usługi reklamowe, usługi prowadzenia sklepu lub hurtowni, w tym poprzez Internet, w zakresie: sprzętu komputerowego, sprzętu elektronicznego, programów komputerowych, sortowanie danych w bazach komputerowych, rozpowszechnianie materiałów reklamowych w postaci ulotek, prospektów, druków, próbek, usługi reklamowe, pozyskiwanie danych do komputerowych baz danych, systematyzacja komputerowych baz danych, wyszukiwanie informacji w plikach komputerowych, **38** przesyłanie informacji tekstowych i obrazowych za pośrednictwem terminali komputerowych i sieci internetowej, usługi poczty elektronicznej, przesyłanie informacji, połączenie ze światową siecią komputerową za pośrednictwem telekomunikacji, przesyłanie informacji tekstowej i obrazowej przy pomocy komputera, telefonia komórkowa, przydzielanie dostępu do światowej sieci komputerowej, usługi telefoniczne, transmisja programów telewizyjnych, usługi ogłoszeń elektronicznych, **42** rejestracja domen internetowych, tworzenie i utrzymywanie stron internetowych dla osób trzecich, administrowanie stronami internetowymi, doradztwo w zakresie sprzętu komputerowego i oprogramowania, usługi programowania komputerowego, administrowanie sieciami komputerowymi, analizy systemów komputerowych, doradztwo w sprawach sprzętu komputerowego, instalacje oprogramowania komputerowego, komputerowe zarządzanie plikami, aktualizacja oprogramowania komputerowego, powielanie oprogramowania komputerowego, programowanie, projektowanie systemów komputerowych, odzyskiwanie danych komputerowych, konserwacja oprogramowania komputerowego, projektowanie oprogramowania komputerowego, prace badawczo-rozwojowe, **45** doradztwo w zakresie własności intelektualnej, licencjonowanie własności intelektualnej, zarządzanie prawami autorskimi.

(111) **241081** (220) 2010 05 14 (210) 370294
 (151) 2011 07 26 (441) 2010 08 16
 (732) TBM-SNACKS Tomasz Miśkiewicz, Szewna, PL.
 (540)



Kolor znaku: czerwony, biały, czarny
 (531) 2.3.22, 9.1.10, 11.7.1, 11.7.7, 26.4.3, 27.5.1, 29.1.13
 (510), (511) **30** ciastka.

(111) **241082** (220) 2010 05 24 (210) 370695
 (151) 2011 07 26 (441) 2010 08 30
 (732) P.H.W. LEVANT Kasem Bahloul, Poznań, PL.
 (540)



Kolor znaku: biały, czerwony, beżowy, czarny
 (531) 1.3.1, 26.1.2, 27.5.1, 29.1.14

(510), (511) **29** anchois, chrupki owocowe, dzemy, fasolka konserwowa, galaretki jadalne, groszek konserwowy, grzyby konserwowane, hummus [pasta z ciecierzycy], jogurt, kefir [napój mleczny], korniszony, korniszony z jarzynami w occie, krewetki [nieżywe], krewetki różowe [nieżywe], małże [mięczaki] nieżywe, marmolada, masło, masło arachidowe, masło czekoladowe, masło kakaowe, masło kokosowe [olej kokosowy], miąższ owoców, migdały spreparowane, mleczne produkty, mleko, mleko sojowe [namiastka mleka], mrożone owoce, napoje mleczne z przewagą mleka, oleje jadalne, olej palmowy jadalny, olej rzepakowy jadalny, olej słonecznikowy do celów spożywczych, olej z oliwek jadalny, oliwki konserwowane, opiekane wodorosty, orzechy preparowane, orzeszki arachidowe preparowane, ostrygi nieżywe, owoce kandyzowane, owoce konserwowane, owoce konserwowane w alkoholu, owoce lukrowane, owoce w puszkach, chipsy owocowe, galaretki owocowe, pickle, sok pomidorowy do celów kulinarnych, przecier jabłkowy, przecier pomidorowy [koncentraty], przekąski na bazie owoców, raki nieżywe, rodzynki, potrawy rybne, ryby konserwowane, sałatki owocowe, sałatki warzywne, sardynki, ser, serwatka, olej sezamowy, skorupiaki nieżywe, skórki owocowe, smalec, soczewica konserwowana [warzywa], soja konserwowana spożywcza, sos żurawinowy [kompot], szynka, ślimaki morskie [nieżywe], bita śmietana, śmietana [produkty mleczarskie], tahini [pasta z ziarna sezamowego], pasty zawierające tłuszcz do kanapek, tłuszcze jadalne, tofu, trufle konserwowane, tuńczyk, warzywa gotowane, warzywa konserwowane, warzywa suszone, warzywa w puszkach, wędliny, wiórki kokosowe, zupy, żywność przygotowywana z ryb, **30** batony lukrecyjne [cukiernictwo], biszkopty, bułeczki słodkie, bułki, chałwa, chipsy (produkty zbożowe), chleb, chleb bezdrożdżowy, ciasta, ciasta mączne, ciasto na ciastka, ciasto, ciastka, wyroby cukiernicze, ciasto w proszku, cukierki, curry [przyprawa], cykoria (substytut kawy), cynamon [przyprawa], czekolada, napoje na bazie czekolady, galaretki owocowe [słodyczne], gałka muszkatołowa, gofry, herbatniki, herbatniki petit-beurre, jogurt mrożony [lody spożywcze], kakao, napoje na bazie kakao, wyroby z kakao, kanapki, kapary, karmelki [cukierki], kawa, napoje na bazie kawy, kawa nienaturalna, kawa nie palona, keczup [sos], kit pszczeli [propolis] spożywczy, kleik spożywczy na bazie mleka, kluski, krakersy, kukurydza prażona [popcorn], lody spożywcze, lody spożywcze w proszku, lukrecja [cukiernictwo], majonezy, makaroniki [wyroby cukiernicze], makaron rurki, makaron wstążki, makarony, marcepan, wyroby cukiernicze na bazie migdałów, miód, herbata mrożona, muesli, musztarda, napary inne niż do celów leczniczych, napoje czekoladowe z mlekiem, napoje kakaowe z mlekiem, napoje na bazie herbaty, ocet, wyroby cukiernicze na bazie orzechów arachidowych, płatki owsiane, jadalne ozdoby do ciast, pasta migdałowa, pasta z soi [przyprawy], pastylki [cukierki], paszteciki, pierożki (ravioli), ocet piwny, pizze, placki, pomadki [cukierki], potrawy na bazie mąki, pturki [ciasteczka], puddingi, relish-sos przyprawowy na bazie owoców lub warzyw, słodycze, słodycze [cukierki], słodycze do ssania, sorbety [lody], sosy [przyprawy], sosy do polewania deserów, sosy mięsne, sosy pomidorowe, sosy sałatkowe, sól kuchenna, spaghetti, suchary, żywność na bazie mąki, **32** napoje bezalkoholowe, bezalkoholowe napoje na bazie miodu, bezalkoholowe napoje z soków owocowych, bezalkoholowe wyciągi z owoców, koktajle bezalkoholowe, lemoniada, syropy do lemoniady, mleko arachidowe [napoje bezalkoholowe], mleko migdałowe [napój], napoje izotoniczne, napoje serwatkowe, bezalkoholowe nektary owocowe, orszada, sok pomidorowy [napój], soki owocowe, soki warzywne [napoje], sorbety [napoje], woda stołowa, syropy do napojów, woda [napoje], woda gazowana, woda litowa, woda mineralna [napoje], woda selcerska, woda sodowa.

(111) **241083** (220) 2010 06 22 (210) 371802
 (151) 2011 09 27 (441) 2010 09 27
 (732) CoWinners Spółka z ograniczoną odpowiedzialnością, Poznań, PL.
 (540)



Kolor znaku: brązowy, pomarańczowy, czerwony
 (531) 24.15.21, 26.11.1, 27.5.1, 29.1.13

(510), (511) **35** zarządzanie przedsiębiorstwami, administrowanie przedsiębiorstwami, **42** analizy systemów komputerowych, oprogramowanie komputerowe-doradztwo w zakresie projektowania i użyteczności.

(111) **241084** (220) 2010 06 22 (210) 371804
 (151) 2011 09 27 (441) 2010 09 27
 (732) KOSBUD Bracia Kosińscy Marcin Kosiński, Mariusz Kosiński, Adam Kosiński Spółka Jawna, Dziękowizna, PL.
 (540)



Kolor znaku: czerwony, żółty, czarny
 (531) 7.1.24, 26.4.2, 26.4.22, 27.5.1, 29.1.13
 (510), (511) **01** kleje (spoiwa) przeznaczone dla przemysłu, **02** farby, **03** środki do czyszczenia, **17** materiały izolacyjne.

(111) **241085** (220) 2010 06 23 (210) 371894
 (151) 2011 09 16 (441) 2010 09 27
 (732) JAGODZIŃSKI SPÓŁKA Z OGRANICZONĄ ODPOWIEDZIALNOŚCIĄ I WSPÓLNICY SPÓŁKA KOMANDYTOWA, Skierniewice, PL.
 (540)



Kolor znaku: ciemnobrązowy, pomarańczowy
 (531) 26.1.2, 26.1.18, 27.5.1, 29.1.12
 (510), (511) **19** budynki niemetalowe i kwatery mieszkalne, domki letniskowe.

(111) **241086** (220) 2010 07 01 (210) 372271
 (151) 2011 07 04 (441) 2010 10 11
 (732) ESCAL Bartłomiej Lewna, Kartuzy, PL.
 (540) APEX
 (510), (511) **06** metalowe kabiny i komory lakiernicze, **19** niemetalowe kabiny i komory lakiernicze.

(111) **241087** (220) 2010 07 01 (210) 372272
 (151) 2011 07 04 (441) 2010 10 11
 (732) ESCAL Bartłomiej Lewna, Kartuzy, PL.
 (540)



Kolor znaku: czarny, czerwony, biały
 (531) 27.5.1, 29.1.13
 (510), (511) **06** metalowe kabiny i komory lakiernicze, **19** niemetalowe kabiny i komory lakiernicze.

(111) **241088** (220) 2010 07 02 (210) 372314
 (151) 2011 07 13 (441) 2010 10 11
 (732) IVT Polska Spółka z ograniczoną odpowiedzialnością, Wysogotowo k/Poznań, PL.
 (540) triventa

(510), (511) **06** kominy metalowe, konstrukcyjne elementy metalowe dla budownictwa, metalowe przewody wentylacyjne, metalowe kominki wentylacyjne, metalowe akcesoria dachowe i kominowe, **19** kominy niemetalowe, konstrukcyjne elementy niemetalowe dla

budownictwa, niemetalowe przewody wentylacyjne, niemetalowe kominki wentylacyjne, niemetalowe akcesoria dachowe i kominowe, **37** usługi budowlane, usługi związane z wykonywaniem dachów i instalacji kominowych, informacja budowlana.

(111) **241089** (220) 2010 07 02 (210) 372315
(151) 2011 07 13 (441) 2010 10 11

(732) IVT Polska Spółka z ograniczoną odpowiedzialnością, Wysogotowo k/Poznań, PL.

(540) aqua control

(510), (511) **06** metalowe pokrycia dachowe, metalowe akcesoria dachowe, **17** folie metalowe izolacyjne dla budownictwa, folie z tworzyw sztucznych dla budownictwa, membrany dachowe, izolacyjne materiały ognioodporne, rury niemetalowe, wełna mineralna i włókno szklane dla budownictwa, **19** budowlane materiały niemetalowe do wykonywania i konserwacji dachów, akcesoria niemetalowe do montażu dachów zawarte w tej klasie, niemetalowe pokrycia dachowe, niemetalowe konstrukcje pokryć, powłoki dla budownictwa zawarte w tej klasie, niemetalowe akcesoria do montażu dachów zawarte w tej klasie, **37** usługi budowlane, usługi związane z wykonywaniem dachów, informacja budowlana.

(111) **241090** (220) 2010 07 02 (210) 372316
(151) 2011 07 13 (441) 2010 10 11

(732) IVT Polska Spółka z ograniczoną odpowiedzialnością, Wysogotowo k/Poznań, PL.

(540) tritt

(510), (511) **06** kominy metalowe, konstrukcyjne elementy metalowe dla budownictwa, metalowe przewody wentylacyjne, metalowe kominki wentylacyjne, metalowe akcesoria dachowe i kominowe, **19** kominy niemetalowe, konstrukcyjne elementy niemetalowe dla budownictwa, niemetalowe przewody wentylacyjne, niemetalowe kominki wentylacyjne, niemetalowe akcesoria dachowe i kominowe, **37** usługi budowlane, usługi związane z wykonywaniem dachów i instalacji kominowych, informacja budowlana.

(111) **241091** (220) 2010 07 05 (210) 372403
(151) 2011 08 24 (441) 2010 10 11

(732) PD 3 Spółka z ograniczoną odpowiedzialnością Spółka Komandytowo-Akcyjna, Warszawa, PL.

(540)



(531) 26.4.18, 27.5.1

(510), (511) **35** rekrutacja personelu; rekrutacja, selekcja i rozmieszczanie personelu tymczasowego, kontraktowego oraz stałego; badania psychologiczne celem rekrutacji oraz oceny personelu; biuro pośrednictwa pracy; dobór personelu za pomocą metod psychotechnicznych, diagnoza potencjału pracowników; doradztwo w zakresie zarządzania personelem; usługi w zakresie organizacji miejsc pracy; opracowywanie i wdrażanie systemów zarządzania kadrą, narzędzi pomiarowych kadr typu: rekrutacyjne, diagnostyczne, oceny, analiza stanowisk pracy, ocena jakości pracy, budowanie i wdrażanie standardów pracy, standardów obsługi klienta, systemów motywowania/oceny/rozwoju kadr; pomoc i doradztwo w zakresie organizowania i prowadzenia działalności gospodarczej; usługowe prowadzenie negocjacji, diagnoza i rozwiązywanie konfliktów wewnątrz-organizacyjnych, reklama, badania produktu, badania poziomu obsługi klientów; organizowane targów, pokazów, konferencji oraz wystaw w celach handlowych lub reklamowych; pośrednictwo w sprzedaży towarów/usług; wynajem oraz sprzedaż powierzchni reklamowej, również w Internecie, usługi pośrednictwa handlowego polegające na pośredniczeniu pomiędzy kupującym i sprzedającym, pomoc w zawieraniu kontraktów handlowych, doradztwo w zakresie kierowania i zarządzania przedsiębiorstwami gospodarczymi; wynajmowanie maszyn i urządzeń biurowych; zgromadzenie na rzecz osób trzecich różnorodnych towarów pozwalających nabywcy na dogodne ich obejrzenie i dokonanie zakupów w sklepach, hurtowniach i centrach handlowych; administrowanie i zarządzanie centrami handlowymi, biurowymi i usługowymi, **36** wynajmowanie oraz sprzedaż pomieszczeń/powierzchni biurowych, usługowych, oraz

handlowych; pośrednictwo w wynajmie oraz sprzedaży nieruchomości mieszkalnych, usługowych i biurowych, pośrednictwo w wynajmie oraz sprzedaży powierzchni handlowych, administrowanie nieruchomościami, w tym kompleksami handlowymi, usługowymi, hotelowymi i rozrywkowymi; wycena nieruchomości, usługi agencji nieruchomości; usługi doradztwa w zakresie inwestycji na rynku nieruchomości; usługi developerskie w zakresie finansowym, usługi pośrednictwa w pozyskiwaniu nieruchomości pod inwestycje budowlane; usługi finansowe, **39** usługi transportowe, magazynowania; usługi wynajmowania środków transportu, garaży, magazynów, miejsc parkingowych; usługi administrowania miejscami parkingowymi dostarczanie zgodnie z zamówieniem przedmiotów wyposażenia, mebli i artykułów dekoracyjnych do wnętrz mieszkalnych, biur i pomieszczeń handlowych, **41** organizowanie i prowadzenie warsztatów, treningów, seminariów, sympozjów, zjazdów, podróży studyjnych, kongresów, konferencji i imprez rozrywkowych; organizowanie i prowadzenie kursów, szkoleń edukacyjnych i rozrywkowych; usługi tłumaczeniowe; szkolenia personelu; opracowywanie oraz prowadzenie programów szkoleniowych personelu w miejscu pracy; kształcenie ustawiczne; usługi w zakresie edukacji i nauczania; opracowywanie planów szkoleniowych, systemów ocen pracowniczych; publikowanie książek i materiałów dydaktycznych; nagrywanie materiałów dydaktycznych; kursy językowe; organizowanie wystaw związanych z kulturą lub edukacją; publikowanie tekstów innych niż reklamowe, doradztwo w zakresie edukacji lub kształcenia, **42** usługi w zakresie dekoracji i projektowania wnętrz mieszkalnych, biur i pomieszczeń handlowo-usługowych, usługi w zakresie projektowania architektonicznego i budowlanego, nadzór wykonawczy, usługi w zakresie planowania urbanistycznego; administrowanie stronami komputerowymi; wynajmowanie i udostępnianie zasobów serwerów komputerowych, wynajem, leasing oraz aktualizacja komputerowego software, projektowanie, zarządzanie i utrzymywanie stron WWW, wypożyczanie serwerów - hosting, wynajem komputerów, urządzeń peryferyjnych, oprogramowania komputerowego, **43** usługi restauracyjne, barowe, cateringowe; usługi zakwaterowania tymczasowego; wynajem sal na posiedzenia, konferencje; usługi wypożyczania krzeseł, stołów, bielizny stołowej i zastawy stołowej.

(111) **241092** (220) 2010 07 15 (210) 372890
(151) 2011 09 27 (441) 2010 10 25

(732) Ahoj Charter S.C. Sylwia Stępnik, Krzysztof Stępnik, Węgorzewo, PL.

(540)



Kolor znaku: ciemnoniebieski, żółty

(531) 15.7.7, 26.1.1, 27.5.1, 29.1.12

(510), (511) **39** wypożyczanie łodzi, statków.

(111) **241093** (220) 2010 07 16 (210) 372901
(151) 2011 09 27 (441) 2010 10 25

(732) EXEC Edmund Czubak i Wspólnicy Spółka Jawna, Warszawa, PL.

(540)



(531) 27.5.11

(510), (511) **11** urządzenia do oświetlania, ogrzewania, wytwarzania pary, gotowania, chłodzenia, suszenia, wentylacji, zaopatrzenia w wodę oraz instalacje sanitarne.

(111) **241094** (220) 2010 07 23 (210) 373272
(151) 2011 09 06 (441) 2010 10 25

(732) INFOVER Spółka Akcyjna, Kielce, PL.

(540)

INFOVER

Kolor znaku: czarny, czerwony

(531) 26.3.1, 27.5.1, 29.1.12

(510), (511) **09** urządzenia i przyrządy: elektryczne, fotograficzne, kinematograficzne, pomiarowe, sygnalizacyjne, alarmowe, kontrolne, wagowe, urządzenia do nagrywania, transmisji lub reprodukcji dźwięku lub obrazu, magnetyczne nośniki danych, karty magnetyczne, płyty, kasety i dyski z nagraniami, sprzęt przetwarzający dane i komputery oraz części do nich, komputery przenośne, notesy elektroniczne, urządzenia peryferyjne do komputerów, sieciowe urządzenia komputerowe, terminale, skanery, monitory, drukarki komputerowe, głośniki, słuchawki, kable i przewody, programy komputerowe, oprogramowanie komputerowe, oprogramowanie do dystrybucji i czytania e-wydań prasy książek, urządzenia do gier telewizyjnych współpracujące z telewizorem lub komputerem, gry komputerowe, urządzenia do nawigacji, centrale telefoniczne, telefony, automatyczne sekretarki, urządzenia telefaksowe, telefony bezprzewodowe, słuchawki telefoniczne, maszty antenowe do telefonii bezprzewodowej, przewody telefoniczne, anteny satelitarne, urządzenia do łączności satelitarnej, kasy sklepowe, maszyny liczące, kalkulatory, aparaty fotograficzne, urządzenia audiowizualne, anteny, kamery, kasety wideo, dyktafony, automaty biletowe, baterie galwaniczne, zasilacze, obwody drukowane, czytniki kodów kreskowych, kasy fiskalne, drukarki kodów kreskowych, maszyny biurowe takie jak kserokopiarki, niszczarki do dokumentów, projektory, mobilne urządzenia multimedialne, elektroniczne urządzenia i nośniki służące do odczytu prasy, książek, materiałów szkoleniowych, informacyjnych oraz wszelkich publikacji elektronicznych a także nagrań dźwiękowych lub wideo, **16** książki, gazety, czasopisma, periodyki, instrukcje, wykazy adresowe i teledoresowe, druki, wszystkiewydawane na papierze lub w postaci e-wydań, **20** meble biurowe oraz sklepowe, **35** zarządzanie komputerowymi bazami danych, zarządzanie stronami internetowymi, prowadzenie portali internetowych oraz zarządzanie nimi, pozyskiwanie i systematyzacja danych do komputerowych baz danych, usługi reklamy, pośrednictwo w sprzedaży czasu i miejsca na cele reklamowe w Internecie, usługi związane z wyszukiwaniem miejsc pracy i pozyskiwaniem pracowników, sprzedaż detaliczna, hurtowa, komisowa oraz wysyłkowa w tym poprzez Internet: sprzętem komputerowym i oprogramowaniem, sprzętem elektronicznym i telekomunikacyjnym, maszynami i urządzeniami biurowymi, sprzętem AGD, meblami biurowymi i sklepowymi, sprzętem oświetleniowym, sprzętem audiowizualnym, nagraniami dźwiękowymi i audiowizualnymi, **36** usługi bankowe, pośrednictwo w kredytach, **37** naprawa i konserwacja maszyn, naprawa i konserwacja urządzeń elektronicznych, wagowych, pomiarowych, sygnalizacyjnych, alarmowych, telekomunikacyjnych, naprawa sprzętu AGD, instalowanie maszyn przemysłowych sprzętu i wyposażenia, wykonywanie, konserwacja i remont instalacji elektrycznych, telekomunikacyjnych, sieci komputerowych, usługi informatyczne w zakresie instalowania i naprawy sprzętu komputerowego i oprogramowania, **38** usługi telekomunikacyjne, łączność analogowa, cyfrowa, przewodowa i bezprzewodowa, informacja o telekomunikacji, telefonia komórkowa, trasy połączeń i połączenia dla telekomunikacji, wypożyczanie urządzeń telekomunikacyjnych, międzynarodowe i krajowe połączenia telefoniczne; łączność poprzez terminale komputerowe, poczta elektroniczna, wideotransmisja, usługi udostępniania Internetu, zarządzanie siecią telekomunikacyjną, **42** projektowanie infrastruktury teleinformatycznej, projektowanie oprogramowania komputerowego, serwis internetowy; projektowanie sieci telekomunikacyjnych i informatycznych, **45** monitoring obiektów sportowych.

(111) **241095** (220) 2010 07 29 (210) 373493
 (151) 2011 09 16 (441) 2010 11 08

(732) OFERTEO Spółka z ograniczoną odpowiedzialnością, Wrocław, PL.

(540)



Kolor znaku: czarny, pomarańczowy, biały, zielony, niebieski

(531) 2.1.25, 2.7.23, 26.4.1, 26.4.4, 27.5.1, 29.1.15

(510), (511) **35** pośrednictwo w transakcjach kupna i sprzedaży towarów i usług; pozyskiwanie nabywców i dostawców towarów i usług; pozyskiwanie i rozpowszechnianie ogłoszeń, w tym w Internecie i poprzez Internet; wsparcie oraz organizowanie przetargów i aukcji, w tym w Internecie i poprzez Internet; wynajmowanie miejsc i powierzchni reklamowych i ogłoszeniowych, w tym w Internecie i poprzez Internet, **42** wytwarzanie i utrzymanie oprogramowania komputerowego, w tym serwisów internetowych.

(111) **241096** (220) 2010 08 02 (210) 373605
 (151) 2011 09 22 (441) 2010 11 08

(732) Kancelaria Radców Prawnych „GRATUS” S.C. Anna Bogdanis, Joanna Gibas-Kobierecka, Magdalena Witkowska, Marek Grabowski, Ryszard Kaczyński, Sopot, PL.

(540)

Gratus

(531) 27.5.1

(510), (511) **35** usługi audytu, doradztwo specjalistyczne w sprawach działalności gospodarczej, doradztwo w zakresie organizowania i prowadzenia działalności gospodarczej, doradztwo w zakresie zarządzania personelem, doradztwo w zakresie zarządzania działalnością gospodarczą, doradztwo dotyczące organizowania działalności gospodarczej, przygotowywanie zeznań podatkowych, pomoc przedsiębiorcom w działalności gospodarczej przemysłowej lub handlowej, usługi związane z przenoszeniem przedsiębiorstwa, **36** usługi agencji ściągania wierzytelności, ściąganie czynszów, ekspertyzy dla celów fiskalnych, doradztwo w sprawach ubezpieczenia, informacja w sprawach ubezpieczenia, **45** usługi arbitrażu, badania prawne, doradztwo w zakresie własności intelektualnej, usługi prawne w zakresie licencjonowania programów komputerowych, media-cje, usługi pomocy w sprawach spornych.

(111) **241097** (220) 2010 08 02 (210) 373606
 (151) 2011 09 22 (441) 2010 11 08

(732) AROT POLSKA Spółka z ograniczoną odpowiedzialnością, Leszno, PL.

(540) CORUFLEX

(510), (511) **17** rury karbowane niemetalowe, rury elastyczne niemetalowe, rury osłonowe giętkie niemetalowe do kabli, przewody giętkie niemetalowe, połączenia rur elastycznych niemetalowych, króćce i złączki do rur niemetalowych, system kanalizacyjny: rury, kolanka do rur, rurki, kształtki, rury rozgałęźne do kanalizacji, króćce, złączki, osłony do rur kanalizacji oraz zbiorniki niemetalowe, przewody do kanalizacji niemetalowe, materiały izolacyjne, **19** budowlane materiały niemetalowe, połączenia rurowe i rury sztywne niemetalowe stosowane w budownictwie, rury osłonowe sztywne niemetalowe do kabli.

(111) **241098** (220) 2010 08 02 (210) 373607
 (151) 2011 09 22 (441) 2010 11 08

(732) AROT POLSKA Spółka z ograniczoną odpowiedzialnością, Leszno, PL.

(540) CORUGID

(510), (511) **17** rury karbowane niemetalowe, rury elastyczne niemetalowe, rury osłonowe giętkie niemetalowe do kabli, przewody giętkie niemetalowe, połączenia rur elastycznych niemetalowych, króćce i złączki do rur niemetalowych, system kanalizacyjny: rury, kolanka do rur, rurki, kształtki, rury rozgałęźne do kanalizacji, króćce, złączki, osłony do rur kanalizacji oraz zbiorniki niemetalowe, przewody do kanalizacji niemetalowe, materiały izolacyjne, **19** budowlane materiały niemetalowe, połączenia rurowe i rury sztywne niemetalowe stosowane w budownictwie, rury osłonowe sztywne niemetalowe do kabli.

(111) **241099** (220) 2010 08 02 (210) 373667
 (151) 2011 10 07 (441) 2010 11 08

(732) NOVODOMO SPÓŁKA Z OGRANICZONĄ ODPOWIEDZIALNOŚCIĄ, Kliniska Wielkie, PL.

(540) DUROBET

(510), (511) **01** produkty chemiczne przeznaczone dla przemysłu, prac badawczych, fotografii jak również rolnictwa, ogrodnictwa i leśnictwa; żywice syntetyczne w stanie surowym, tworzywa sztuczne w stanie surowym; nawozy do użytkowania gleby; środki do gaszenia ognia; preparaty do hartowania i lutowania metali; produkty chemiczne do konserwowania żywności; substancje garbujące; kleje (spoiwa) przeznaczone dla przemysłu, **02** farby, pokosty, lakiery; środki zapobiegające korozji i zabezpieczające drewno; barwniki; zaprawy farbiarskie; żywice naturalne; folie metaliczne i formy proszkowe dla malarzy, dekoratorów, drukarzy i artystów, **03** środki wybielające i inne substancje stosowane w praniu; środki do czyszczenia, polerowania, szorowania i ścierania; mydła, środki perfumeryjne, olejki eteryczne, kosmetyki, płyny do pielęgnacji włosów; środki do czyszczenia zębów.

(111) **241100** (220) 2010 08 11 (210) 374000
(151) 2011 09 29 (441) 2010 11 22

(732) KATO LABS Spółka z ograniczoną odpowiedzialnością, Warszawa, PL.

(540) TRIBIOTIC

(510), (511) **05** leki, produkty farmaceutyczne, środki lecznicze do kąpieli, herbaty lecznicze, sole do kąpieli leczniczych, zioła i napoje lecznicze, maści do celów farmaceutycznych, preparaty medyczne do odchudzania, środki przeciwbólowe, preparaty wspomagające leczenie, podnoszące odporność organizmu, wzbogacające organizm w niezbędne witaminy i mikroelementy, suplementy diety do celów medycznych, wyroby cukiernicze do celów leczniczych, żywność i napoje dietetyczne do celów medycznych, dodatki mineralne do żywności, napary do celów leczniczych, herbaty odchudzające do celów leczniczych, wody mineralne do celów leczniczych, **30** cukierki, czekolada, napoje na bazie czekolady, galaretki owocowe (słodyczne), herbata, napoje na bazie herbaty, herbata mrożona, kakao, kawa, napoje na bazie kawy, lody, makarony, aromaty do napojów inne niż oleje esencyjne, przyprawy, pieczywo, pizze, płatki zbożowe, słodzone, słodziki naturalne, sorbety (lody), sosy przyprawowe, substytuty kawy, preparaty zbożowe, guma do żucia nie do celów leczniczych, **35** usługi sprzedaży hurtowej i detalicznej produktów farmaceutycznych, suplementów diety, preparatów odchudzających, artykułów żywnościowych za pośrednictwem sieci teleinformatycznej Internetu, prowadzenie aptek internetowych.

(111) **241101** (220) 2008 06 24 (210) 342648
(151) 2011 07 13 (441) 2008 09 29

(732) ŻAGIEL Spółka Akcyjna, Lublin, PL.

(540)

e-Raty

Kolor znaku: niebieski, granatowy

(531) 27.5.1, 29.1.4

(510), (511) **09** publikacje elektroniczne, karty magnetyczne z nośnikiem danych płatkowe, karty magnetyczne z nośnikiem danych kredytowe, **16** blankiety, broszury, kalendarze, książeczki bankowe, okładki na czek, prospekty, **35** pomoc w opracowywaniu i zarządzaniu przedsiębiorstwami handlowymi, wykonywanie badań rynku, opracowywanie prognoz ekonomicznych, weryfikowanie rachunków, wycena działalności gospodarczej, **36** usługi bankowe systemem klasycznym i elektronicznym, w tym telekomunikacją, Internetem i telefonią komórkową w zakresie prowadzenia rachunków bieżących, rachunków oszczędnościowo-rozliczeniowych, kart, kredytów, informacje bankowe i o rachunku, wykonywanie operacji bankowych, zwłaszcza przelewów, lokaty, wykonywanie zleceń stałych, wykonywanie zbiorczego zestawienia operacji w każdym miesiącu, emisja czeków podróżnych, emisja kart kredytowych, doradztwo finansowe, operacje finansowe, pośrednictwo giełdowe, udzielanie gwarancji bankowych, inwestycje kapitałowe, emitowanie papierów wartościowych oraz dokonywanie obrotu tymi papierami, usługi leasingu.

(111) **241102** (220) 2009 01 22 (210) 351102
(151) 2011 08 10 (441) 2009 04 27

(732) Adrian Koczy, Racibórz, PL.

(540)



(531) 26.1.2, 27.5.1

(510), (511) **03** kosmetyki do pielęgnacji paznokci, **11** lampy osuszające, wyciągi odpylające dla salonów kosmetycznych.

(111) **241103** (220) 2009 02 05 (210) 351752
(151) 2011 09 02 (441) 2009 05 11

(732) BAZA PARTNER S.C. MARIUSZ ZABRANIAK, DARIUSZ ZABRANIAK, Szczecin, PL.

(540)



(531) 27.5.1

(510), (511) **16** afisze, albumy, broszury, fotografie, kalendarze, kalendarze z kartkami do wrywania, papeteria, katalogi, książki, kartki okolicznościowe, nalepki, notesy, pióra wieczne, podstawki do długopisów i ołówków, prospekty, plakaty, ogłoszeniowe tablice z papieru lub kartonu, zakładki do książek, torby do pakowania z papieru lub z tworzyw sztucznych, **25** bielizna, gorsety, stroje kąpielowe, majtki, bielizna osobista, biustonosze, podkoszulki, ubrania, obuwie, **35** reklama za pośrednictwem Internetu, rozpowszechnianie reklam, leasing billboardów, wynajem powierzchni reklamowych, reklamowanie na billboardach, reklama telewizyjna i radiowa, reklama w formie kreskówek, usługi agencji promocyjnych, usługi agencji zajmujących się promocją i public relations, organizowanie reklamy dla wystaw handlowych, kompilacja baz danych, zarządzanie bazami danych, archiwizacja zdjęć i filmów, usługi informacyjne i informacja gospodarcza świadczone w trybie on-line za pośrednictwem komputerowych baz danych lub Internetu, kompilacja reklam w celu przedstawienia w Internecie w postaci stron www, udostępnianie miejsca na stronach internetowych dla reklamy towarów i usług, aukcje w Internecie, kompilacja, wprowadzanie informacji w komputerowe bazy danych, sortowanie i edycja informacji w komputerowych bazach danych, usługi w zakresie prowadzenia agencji modelek, **41** usługi edukacyjne, szkolenia zwłaszcza w zakresie szkolenia modelek, hostess, fotomodelek, usługi rozrywkowe, organizowanie loterii i zawodów, pokazów mody, organizowanie imprez sportowych i kulturalnych, udostępnianie jednocześnie do różnych stacji radiowych i telewizyjnych, jednoczesne nadawanie w różnych stacjach telewizyjnych i radiowych i/lub wynajem filmów oraz nagrań dźwiękowych i wizualnych, produkcja, prezentacja, rezerwacja miejsc na widowiska i imprezy sportowe i kulturalne, koordynacja imprez, organizowanie konkursów piękności w tym za pośrednictwem sieci internetowej, rozrywka interakcyjna, informacja o modzie, usługi fotograficzne, usługi w zakresie fotoreportaży, produkcja filmów, usługi informacyjne dotyczące rozrywki i edukacji, dostarczanie publikacji elektronicznych w trybie on-line, publikacja on-line w formie elektronicznej.

(111) **241104** (220) 2009 03 18 (210) 353489
(151) 2011 07 07 (441) 2009 06 22

(732) Biuro Obrotu Nieruchomościami „ATENA” Spółka Cywilna Aneta Krygier & Andrzej Olszewski, Częstochowa, PL.

(540)



Kolor znaku: niebieski, czerwony, biały

(531) 26.1.2, 27.5.1, 29.1.13

(510), (511) **36** kupno i sprzedaż nieruchomości na własny rachunek, wynajem nieruchomości na własny rachunek, pośrednictwo i doradztwo związane z kupnem, sprzedażą i najmem nieruchomości, takich jak: mieszkania, powierzchnie biurowe, powierzchnie handlowe i produkcyjne, powierzchnie magazynowe, grunty, zarządzanie nieruchomościami, prowadzenie agencji handlu nieruchomościami, wycena i oszacowanie nieruchomości, analizy finansowe, usługi finansowe, doradztwo sporządzania umów najmu i dzierżawy, ekspertyzy dla celów fiskalnych, **42** usługi w zakresie projektowania architektury, usługi i ekspertyzy inżynierskie, projektowanie dekoracji wnętrz, projektowanie budynków, opracowywanie projektów technicznych, doradztwo w zakresie prowadzenia usług budowlanych oraz w zakresie organizacji i zarządzania tymi usługami.

(111) **241105** (220) 2009 08 20 (210) 359597
(151) 2011 07 11 (441) 2009 11 23
(732) Przedsiębiorstwo Wdrożeniowe PRO-SERVICE
Spółka z ograniczoną odpowiedzialnością, Kraków, PL.

(540) PAG-Przemysłowy Alarm Gazowy
(510), (511) **09** mikroprocesorowy system opomiarowania i sterowania procesami w przemyśle oparty o nowoczesne interfejsy, zintegrowany lub rozproszony system detekcji lub pomiaru gazów toksycznych, wybuchowych i tlenu oraz innych substancji niebezpiecznych, elektroniczny i elektryczny system bezpieczeństwa w przemyśle, mieszkalnictwie, energetyce i innych obiektach, **42** projektowanie oprogramowania sterującego i wizualizacyjnego.

(111) **241106** (220) 2009 11 09 (210) 362631
(151) 2011 07 11 (441) 2010 02 15
(732) AGENCJA IART Artur Marcinkowski, Częstochowa, PL.
(540)



Kolor znaku: czarny, niebieski

(531) 2.1.25, 27.5.1, 29.1.12
(510), (511) **16** książki, materiały szkoleniowe i instruktażowe, **35** wynajem czasu reklamowego we wszystkich środkach przekazu; wykonywanie audytów stron internetowych; pozyskiwanie danych do komputerowych baz danych; systematyzacja i sortowanie danych w komputerowych bazach danych, **41** nauczanie, kształcenie, organizowanie i prowadzenie szkoleń i konferencji, wykonywanie nagrań dźwiękowych i muzycznych, **42** doradztwo w sprawach sprzętu i oprogramowania komputerowego; programowanie; konwersja danych na formę elektroniczną; odzyskiwanie danych komputerowych; zarządzanie stronami internetowymi; usługi komputerowe w zakresie ochrony antywirusowej; tworzenie i utrzymywanie stron internetowych.

(111) **241107** (220) 2009 11 18 (210) 363034
(151) 2011 07 21 (441) 2010 03 01
(732) Michał Kamiński, Warszawa, PL.
(540) Andra
(510), (511) **03** kosmetyki, **39** pakowanie produktów.

(111) **241108** (220) 2010 01 14 (210) 365082
(151) 2011 09 19 (441) 2010 04 26
(732) Citigroup Inc. (Delaware Corporation), New York, US.
(540) CITI GLOBESHOPPER
(510), (511) **35** reklama prasowa, radiowa, telewizyjna i za pośrednictwem sieci komputerowej; administrowanie działalnością gospodarczą, pomoc i doradztwo w zarządzaniu działalnością gospodarczą; świadczenie w ramach działalności gospodarczej usług związanych z realizacją zamówień, w celu ułatwienia przesyłki towarów; usługi handlu elektronicznego polegające na dostarczaniu informacji za pośrednictwem Internetu lub sieci telekomunikacyjnych na temat produktów powszechnego użytku w celach reklamy i sprzedaży; elektroniczne przetwarzanie zamówień dla osób trzecich; usługi w zakresie dokonywania zamówień on-line dotyczących towarów powszechnego użytku; prowadzenie rynku on-line dla sprzedających

towary i/lub usługi powszechnego użytku; usługi elektronicznego handlu detalicznego realizowanego za pośrednictwem komputera w zakresie towarów powszechnego użytku, polegające na udostępnianiu portalu do zakupów internetowych, pośrednictwie w handlu towarami powszechnego użytku i pomocy w zakupach, świadczeniu usług „consierge” w celu dokonania zakupu, dostarczaniu adresu do dostawy towarów dla klientów, zarządzaniu wysyłkami i dostawami towarów; promocja towarów i usług osób trzecich poprzez programy lojalnościowe klientów używających karty kredytowe oraz programy nagradzania i umarzania, **36** usługi ubezpieczeniowe, usługi finansowe i bankowe, usługi w zakresie dokonywania płatności w handlu elektronicznym; usługi związane z dokonywaniem płatności drogą elektroniczną, usługi agencji pośrednictwa w handlu nieruchomościami, administrowanie, dzierżawienie i wycena nieruchomości.

(111) **241109** (220) 2010 02 16 (210) 366389
(151) 2011 07 21 (441) 2010 05 24
(732) Hipp & Co, Sachseln, CH.
(540)



Kolor znaku: biały, jasnoniebieski, ciemnoniebieski

(531) 3.9.1, 3.9.24, 26.1.4, 27.5.1, 29.1.12
(510), (511) **05** preparaty białkowe uzyskane z produktów roślinnych i zwierzęcych do celów medycznych, do spożycia dla ludzi; produkty farmaceutyczne; substancje dietetyczne dla dzieci i inwalidów, przystosowane do użytku medycznego; żywność dla niemowląt, **29** preparaty białkowe uzyskane z produktów roślinnych i zwierzęcych do spożycia dla ludzi; ryby; ekstrakty rybne; galaretki mięsne, rybne, owocowe i warzywne; jaja, mleko, produkty mleczne, mianowicie masło, ser, śmietana, jogurt, twaróg, mleko w proszku i laktoproteina do celów spożywczych; desery dla dzieci, zwłaszcza słodkie dania, składające się głównie z mleka i/lub owoców; desery i słodkie dania, składające się głównie z mleka, zawierające środki wiążące wszelkiego rodzaju; desery i słodkie dania, składające się głównie z owoców; dania gotowe i częściowo przygotowane, głównie z mięsa, drobiu, dziczyzny, ryb, owoców, warzyw, jaj, produktów mlecznych, roślin strączkowych i/lub ziemniaków; zupy; konserwy rybne; jadalne oleje i tłuszcze; wszystkie wyżej wymienione towary także w postaci zamrożonej; wszystkie wyżej wymienione towary także do celów dietetycznych (niemedycznych); dietetyczne artykuły spożywcze i/lub dodatki do żywności do celów niemedycznych, na bazie białek i/lub tłuszczów, z dodatkiem witamin, minerałów, pierwiastków śladowych, zarówno osobno jak w połączeniu, zawarte w klasie 29, **30** batony owocowe, składające się głównie z owoców i zbóż, muesli, orzechów i/lub cukru; chleb, herbatniki, ciasta, wyroby cukiernicze, wyroby cukiernicze o przedłużonej trwałości; przekąski na bazie węglowodanów i substancji balastowych z dodatkiem białek, tłuszczów i kwasów tłuszczowych; słodczyce, makaron; desery dla dzieci, zwłaszcza słodkie dania, składające się głównie z cukru, kakao, czekolady i/lub skrobi; desery i słodkie dania, składające się głównie z cukru i czekolady, zawierające środki wiążące wszelkiego rodzaju; dania gotowe i częściowo przygotowane, głównie z preparatów zbożowych, ryżu i/lub makaronu; przyprawy; muesli, składające się głównie ze zbóż, owoców, orzechów i/lub cukru; batony zbożowe, składające się głównie ze zbóż, muesli, orzechów, owoców i/lub cukru; gotowe do spożycia potrawy ze zbóż, gotowe i częściowo przygotowane potrawy z otrębów, w tym wyroby cukiernicze; wszystkie wyżej wymienione towary także w postaci zamrożonej; wszystkie wyżej wymienione towary także do celów dietetycznych (niemedycznych); dietetyczne artykuły spożywcze lub dodatki do żywności do celów niemedycznych na bazie węglowodanów, z dodatkiem witamin, minerałów, pierwiastków śladowych, zarówno osobno jak w połączeniu, zawarte w klasie 30.

(111) **241110** (220) 2010 03 31 (210) 368538
(151) 2011 07 12 (441) 2010 07 05

(732) NUTRICIA POLSKA Spółka z ograniczoną odpowiedzialnością, Warszawa, PL.
(540)



Kolor znaku: niebieski, biały, zielony

(531) 2.3.23, 2.3.25, 26.1.1, 26.1.14, 27.5.1, 29.1.13

(510), (511) **05** żywność i przetwory dla niemowląt; dietetyczne środki spożywcze specjalnego przeznaczenia medycznego dla niemowląt i dzieci; żywność oraz odżywki dla niemowląt na bazie mleka lub zawierające mleko i/lub jego przetwory; mieszanki mleczne dla niemowląt; mleko modyfikowane; preparaty mleko zastępcze stosowane w żywieniu niemowląt i dzieci, u których stwierdzono alergię na białka mleka krowiego takie jak: mieszaniny aminokwasów, preparaty hydrolizowane, preparaty na bazie białek soi, **29** mleko i produkty mleczne dla dzieci; mieszanki mleczne dla dzieci; napoje mleczne, napoje mleczne z przewagą mleka; kaszki i kleiki spożywcze na bazie mleka dla dzieci; desery mleczne; jogurty, jogurty z różnymi dodatkami; twarożki, twarożki z różnymi dodatkami; żywność dla dzieci zawierająca mięso, ryby, drób, warzywa, owoce, a w tym: posiłki obiadowe, zupy; zupy jarzynowe, sałatki warzywne, warzywa gotowane, desery owocowe, desery owocowe z różnymi dodatkami, przekąski na bazie owoców; chrupki owocowe, przeciery owocowe, sałatki owocowe, musy owocowe, galaretki owocowe, kompoty, **30** herbaty owocowe, herbaty zawierające specjalnie dobrane kompozycje ziół; napoje na bazie herbaty; budynie, puddingi; mąka i produkty zbożowe, chleb, produkty zbożowe; płatki zbożowe wyroby cukiernicze, piekarnicze i słodczyce, herbatniki, ciastka do chrupania dla dzieci; ciastka ryżowe; kanapki; przekąski ryżowe, przekąski zbożowe; jogurty mrożone; lody spożywcze; sorbety (lody); potrawy na bazie mąki; naleśniki, paszteciki, pierogi, placki; muesli; napoje na bazie czekolady i kakao; kleiki spożywcze na bazie mleka; galaretki owocowe (słodczyce); sosy do polewania deserów, **32** wody mineralne i gazowane oraz inne napoje bezalkoholowe; napoje owocowe, soki owocowe, soki warzywne, nektary owocowe, syropy, inne produkty do wytwarzania napojów, **35** usługi w zakresie pośrednictwa pracy i doradztwa personalnego; badania ankietowe dla matek wracających do pracy za pośrednictwem Internetu; badania w dziedzinie działalności gospodarczej; doradztwo dotyczące organizowania działalności gospodarczej; pomoc w prowadzeniu działalności gospodarczej, **41** usługi związane z organizowaniem szkoleń i kursów językowych, obsługi komputera, kursów zawodowych; zawodowe poradnictwo eksperckie w zakresie edukacji lub kształcenia, w tym porady za pośrednictwem filmów video; warsztaty z zakresu edukacji psychologicznej i doradztwa psychologicznego z indywidualnym wsparciem psychologicznym; warsztaty z zakresu edukacji prawnej i doradztwa prawnego; warsztaty z zakresu nauczania socjologii wychowania i edukacji; warsztaty z doradztwa zawodowego; warsztaty przedsiębiorczości; organizowanie konferencji, debat, konkursów, seminariów; pokazy w zakresie kształcenia praktycznego; publikowanie tekstów innych niż teksty reklamowe w tym również on-line.

(111) **241111** (220) 2010 05 05 (210) 369975

(151) 2011 07 14 (441) 2010 08 16

(732) Federacja Sportowa „ENERGETYK” Rada Główna, Warszawa, PL.
(540)



Kolor znaku: niebieski, czerwony

(531) 26.11.13, 26.13.25, 27.5.1, 29.1.12

(510), (511) **41** usługi w zakresie sportu, rekreacji i turystyki.

(111) **241112** (220) 2010 05 20 (210) 370601

(151) 2011 07 14 (441) 2010 08 30

(732) BEST BRANDS Spółka z ograniczoną odpowiedzialnością, Kraków, PL.
(540)



Kolor znaku: biały, pomarańczowy, szary, jasnoszary

(531) 26.2.7, 26.4.2, 27.5.1, 29.1.13

(510), (511) **05** preparaty farmaceutyczne wzmacniające odporność organizmu zawierające witaminy i minerały; preparaty odżywcze i witaminowe do celów medycznych i leczniczych; dietetyczne substancje przystosowane do celów medycznych; dodatki odżywcze do celów leczniczych; suplementy mineralne do żywności; dodatki odżywcze do celów leczniczych; zioła lecznicze; herbaty lecznicze, lecznicze herbatki ziołowe, herbatki lecznicze do przemywania oczu; wyciągi roślinne i ziołowe do celów leczniczych; nalewki do celów leczniczych; mieszanki ziołowe do celów leczniczych; ziołowe preparaty do odchudzania i oczyszczania organizmu, **30** dietetyczne środki spożywcze, nie do celów leczniczych; suplementy diety do celów żywnościowych i dietetycznych, nie do celów leczniczych; suplementy mineralne do żywności dietetycznej, nie do celów leczniczych; herbaty; herbaty ziołowe, herbaty aromatyzowane, herbaty owocowe; napoje na bazie herbaty, herbaty mrożone, **32** napoje bezalkoholowe gazowane i niegazowane, lemoniady, napoje i soki owocowe, warzywne, wody mineralne, esencje, wyciągi, ekstrakty i syropy do napojów, koktajle bezalkoholowe, nektary owocowe, napoje i preparaty w formie proszków do przygotowywania bezalkoholowych napojów, **35** pośrednictwo handlowe, analiza kosztów, doradztwo specjalistyczne w sprawach działalności gospodarczej, doradztwo w zakresie organizowania i prowadzenia działalności gospodarczej, zarządzanie działalnością gospodarczą lub funkcjami handlowymi przedsiębiorstw przemysłowych lub handlowych, prognozy ekonomiczne; usługi związane z prowadzeniem punktów sprzedaży hurtowej i detalicznej, sprzedaży internetowej oraz sprzedaży na podstawie zamówień telefonicznych w zakresie preparatów farmaceutycznych, suplementów diety o charakterze leczniczym i spożywczym, herbat, herbat ziołowych, leczniczych, owocowych, żywności dietetycznej, preparatów do przygotowywania napojów, wód, napojów gazowanych i niegazowanych, soków, syropów i nektarów, wyciągów roślinnych, ziołowych o charakterze leczniczym i spożywczym, usługi polegające na zgrupowaniu tych towarów w sposób umożliwiający klientom dogodnie ich oglądanie i dokonywanie zakupów.

(111) **241113** (220) 2010 06 14 (210) 371540

(151) 2011 07 13 (441) 2010 09 27

(732) „Letisz” Piotr Antoni Szarek, Warszawa, PL.
(540)



Kolor znaku: biały, różowy, fioletowy, czarny

(531) 26.1.1, 26.4.2, 27.5.1, 29.1.14

(510), (511) **14** zegarki na rękę, zegary, biżuteria, ozdoby z metali szlachetnych, **25** odzież, w tym paski, obuwie, nakrycia głowy, **35** sprzedaż w hurtowniach, w sklepach, sprzedaż wysyłkowa i katalogowa oraz sprzedaż za pośrednictwem Internetu (w tym w sklepie on-line i w drodze aukcji elektronicznej) w zakresie następujących towarów: kosmetyki, odzież, obuwie, biżuteria, zegarki, okulary, ozdoby do włosów i do odzieży, akcesoria odzieżowe, wyroby skórzane i z imitacji skóry, torby, paski, meble, artykuły wyposażenia wnętrza ogrodu, w tym tekstylia, napoje.

(111) **241114** (220) 2010 06 17 (210) 371713
 (151) 2011 09 20 (441) 2010 09 27
 (732) URBAN FOODS SPÓŁKA Z OGRANICZONĄ
 ODPOWIEDZIALNOŚCIĄ SPÓŁKA KOMANDYTOWA, Warszawa, PL.
 (540)



Kolor znaku: czerwony, biały, zielony

(531) 27.5.1, 27.5.2, 29.1.13

(510), (511) **30** makarony orientalne wytwarzane według orientalnych receptur.

(111) **241115** (220) 2010 07 15 (210) 372888
 (151) 2011 09 27 (441) 2010 10 25
 (732) Polska Grupa Dealerów Spółka z ograniczoną
 odpowiedzialnością, Kraków, PL.
 (540)



Kolor znaku: srebrny, biały

(531) 26.4.2, 27.5.1, 29.1.12

(510), (511) **35** usługi w zakresie sprzedaży pojazdów lądowych, części i akcesoriów do nich, **36** usługi doradcze w zakresie ubezpieczeń; usługi brokerskie; usługi wyceny w zakresie ubezpieczeń; usługi w zakresie dochodzenia roszczeń ubezpieczeniowych; usługi w zakresie umów kredytowych, leasingowych, ubezpieczeniowych oraz ubezpieczeń komunikacyjnych, **37** usługi w zakresie naprawy, obsługi i serwisu pojazdów lądowych, **39** usługi w zakresie wypożyczania samochodów.

(111) **241116** (220) 2010 08 12 (210) 374039
 (151) 2011 09 22 (441) 2010 11 22
 (732) WIN-CIN Spółka z ograniczoną odpowiedzialnością,
 Olsztyn, PL.
 (540)

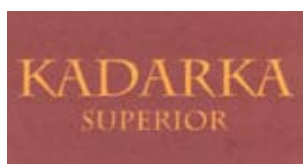

Kolor znaku: złoty, ciemnoczerwony

(531) 27.5.1, 29.1.12

(510), (511) **33** napoje alkoholowe (z wyjątkiem piwa).

(111) **241117** (220) 2010 08 12 (210) 374040
 (151) 2011 09 22 (441) 2010 11 22
 (732) AQUA SPÓŁKA AKCYJNA, Poznań, PL.
 (540)



Kolor znaku: granatowy, jasnoniebieski

(531) 26.1.6, 27.5.1, 29.1.12

(510), (511) **35** analiza kosztów, **37** budownictwo; nadzór budowlany; budownictwo przemysłowe; budowa i konserwacja rurociągów; informacja budowlana; informacja o naprawach, **40** architektura; doradztwo budowlane; projektowanie budynków; badania techniczne;

opracowywanie projektów technicznych; ekspertyzy geologiczne; inżynieria techniczna; pomiary geodezyjne; badania geologiczne; kontrola jakości; prace badawczo-rozwojowe dla osób trzecich; planowanie urbanistyczne; poszukiwania [analizy, pomiary]; badania w zakresie ochrony środowiska naturalnego.

(111) **241118** (220) 2010 08 12 (210) 374051
 (151) 2011 09 22 (441) 2010 11 22
 (732) AUTOGRILL S.P.A., Novara, IT.
 (540)



Kolor znaku: ciemnoczerwony, biały, pomarańczowy

(531) 26.11.1, 26.11.12, 27.5.1, 29.1.13

(510), (511) **43** prowadzenie restauracji, lodziarni, barów szybkiej obsługi, kawiarni, pizzerii oraz samoobsługowych placówek gastronomicznych; usługi hotelowe; obsługa gastronomiczna z własnym zapleczem, produktami i transportem.

(111) **241119** (220) 2010 08 12 (210) 374053
 (151) 2011 09 22 (441) 2010 11 22
 (732) Artur Rytel, Zdunowo, PL.
 (540)



Kolor znaku: zielony, ciemnoszary

(531) 3.5.1, 26.1.2, 26.1.5, 27.5.1, 29.1.12

(510), (511) **29** konserwowane, mrożone, suszone i gotowane owoce i warzywa; galaretki, dżemy, kompoty; bulion, koncentraty na bulion, preparaty do produkcji bulionu, koncentraty bulionu i rosółu, kapusta kwaszona, owoce lukrowane, owoce kandyzowane, owoce w puszkach, owocowe chipsy, galaretki, sałatki, skórki; sok pomidorowy do celów kulinarnych, przecier jabłkowy, przecier pomidorowy, przekąski na bazie owoców, sałatki i surówki owocowe, warzywno i owocowo-warzywno świeże i konserwowane; warzywa w puszkach, zupy, zupy świeże oraz mrożone; składniki do sporządzenia zup, **30** przyprawy, przyprawy korzenne, sosy, dresingi, sosy pomidorowe, sosy sałatkowe, półprodukty do produkcji sosów i dresingów, keczup, majonezy, musztarda, słodycze, galaretki owocowe, **31** świeże owoce, świeże warzywa, warzywa liściaste myte i pakowane, gotowe do spożycia, kiełki roślin, sałata.

(111) **241120** (220) 2010 08 12 (210) 374054
 (151) 2011 09 22 (441) 2010 11 22
 (732) Artur Rytel, Zdunowo, PL.
 (540)



Kolor znaku: ciemnoszary, zielony

(531) 27.5.1, 29.1.12

(510), (511) **29** konserwowane, mrożone, suszone i gotowane owoce i warzywa; galaretki, dżemy, kompoty; bulion, koncentraty na bulion, preparaty do produkcji bulionu, koncentraty bulionu i rosółu, kapusta kwaszona, owoce lukrowane, owoce kandyzowane, owoce w puszkach, owocowe chipsy, galaretki, sałatki, skórki; sok pomido-

rowy do celów kulinarnych, przecier jabłkowy, przecier pomidorowy, przekąski na bazie owoców, sałatki i surówki owocowe, warzywne i owocowo-warzywne świeże i konserwowane; warzywa w puszkach, zupy, zupy świeże oraz mrożone; składniki do sporządzenia zup, **30** przyprawy, przyprawy korzenne, sosy, dresingi, sosy pomidorowe, sosy sałatkowe, półprodukty do produkcji sosów i dresingów, keczup, majonezy, musztarda, słodycze, galaretki owocowe, **31** świeże owoce, świeże warzywa, warzywa liściaste myte i pakowane, gotowe do spożycia, kiełki roślin, sałata, **35** sprzedaż, prowadzenie sklepów, hurtowni, sklepów internetowych, import, eksport, sprzedaż wysyłkowa towarów takich, jak: konserwowane, mrożone, suszone i gotowane owoce i warzywa; galaretki, dżemy, kompoty, bulion, koncentraty na bulion, preparaty do produkcji bulionu, koncentraty bulionu i rosółu, kapusta kwaszona, owoce lukrowane, owoce kandyzowane, owoce w puszkach, owocowe chipsy, galaretki, sałatki, skórki, sok pomidorowy do celów kulinarnych, przecier jabłkowy, przecier pomidorowy, przekąski na bazie owoców, sałatki i surówki owocowe, warzywne i owocowo-warzywne świeże i konserwowane; warzywa w puszkach, zupy, zupy świeże oraz mrożone; składniki do sporządzenia zup, przyprawy, sosy, dresingi, majonezy, musztarda, słodycze, świeże owoce, świeże warzywa, warzywa liściaste myte i pakowane, gotowe do spożycia, kiełki roślin, sałata.

(111) **241121** (220) 2009 11 18 (210) 363051
 (151) 2011 11 08 (441) 2010 03 01
 (732) FHU PARTNER Milan Ljajić, Rusocin, PL.
 (540)



Kolor znaku: czarny, pomarańczowy

(531) 26.5.1, 26.5.8, 27.5.1, 29.1.12
 (510), (511) **03** papier ścierny, płótno ścierny, gąbki ścierny, krążki ścierny, papier i płótno ścierny na rolce, włókniny ścierny, dyski polerskie, papier polerujący, **07** elektronarzędzia: piły, wiertarki, szlifierki; akcesoria do elektronarzędzi: główki, otwornice, szczotki; elektryczne urządzenia czyszczące, elektryczne urządzenia do polerowania, **08** narzędzia i przyrządy sterowane ręcznie, a mianowicie: klucze nasadowe, klucze nastawne, klucze płasko-oczkowe, śrubokręty, świdry, tarcze szlifierskie ręczne, wiertła, dłuta, dziurkacze, gwintownice, narzynki, główki, imadła, młotki, siekiery, piły do drewna i metalu; wrębiarki, wkrętaki i końcówki śrubokrętowe; ściski, wyciskacze; wycinarki jako narzędzia; ręczne narzędzia i przyrządy ogrodnicze: grabie, kosy, nożyce do trawy, nożyce do żywopłotu, sekatory, grace; podkaszarki do trawy, kosiarki ogrodowe ręczne; pace, kielnie, pace tynkarskie metalowe, packi metalowe, szpachelki metalowe, szpachelki; tarcze do cięcia, tarcze szlifierskie z korundu; narzędzia dla glazurnika, przyrządy do cięcia płytek ceramicznych i gresu, szczypce do glazury, wycinaki do glazury, tarcze kauczukowe do wiertarek; wiertła, **16** wałki malarskie, pędzle malarskie, uchwyty (rączki) do wałków malarskich, wałki wymienne do malowania, pędzle do malowaniami farbami, taśmy papierowe do wzmacniania ścian, zestawy wałków do malowania składające się z różnej wielkości wałków; taśmy malarskie, taśmy dwustronne, taśmy ochronne, taśmy pakowe; taśmy samoprzylepne, **17** folia ochronna malarska, taśmy łączeniowe do płyt kartonowo-gipsowych, **21** mopy, szmaty do mycia podłóg, szczotki do zmiatania, wiadra, sprzęt do zmiatania i czyszczenia zawarty w tej klasie; kratki i kuwety malarskie, **25** odzież robocza, rękawice robocze, buty robocze, kombinezony, kombinezony stosowane przy malowaniu, **35** usługi sprzedaży detalicznej i/lub hurtowej w zakresie: materiałów i narzędzi budowlanych oraz pomocniczych dla budownictwa; narzędzi pomiarowych: suwmiarki, taśmy miernicze i miary, piony murarskie, poziomicze; elektronarzędzi, akcesoriów do elektronarzędzi, elektrycznych urządzeń czyszczących i do polerowania; chemii budowlanej, narzędzi dla glazurnika, narzędzi i przyrządów sterowanych ręcznie, narzędzi ogrodniczych; materiałów ściernych i polerujących oraz środków do czyszczenia i szorowania; narzędzi murarskich i malarskich, wałki malarskie, pędzle malarskie, kratki i kuwety malarskie, uchwyty (rączki) do wałków malarskich, wałki wymienne do malowania, pędzle do malowaniami farbami, taśmy papierowe do wzmacniania ścian, zestawy wałków do malowania składające się z różnej wielkości wał-

ków; uszczelki do okien, pianki uszczelniające, silikonowe preparaty uszczelniające; folia ochronna malarska, worki do śmieci i do gruzu; taśmy malarskie, taśmy dwustronne, taśmy ochronne, taśmy pakowe; taśmy samoprzylepne i izolacyjne, taśmy piankowe, taśmy akustyczne, taśmy łączeniowe do płyt kartonowo-gipsowych, plastikowe wiadra i pojemniki do farb; mopy, szmaty do mycia podłóg, szczotki do zmiatania, sprzęt do zmiatania i czyszczenia; odzież robocza, rękawice robocze, buty robocze, kombinezony, kombinezony stosowane przy malowaniu; wiadra i pojemniki budowlane; plastikowe wiadra i pojemniki do farb.

(111) **241122** (220) 2009 11 18 (210) 363053
 (151) 2011 11 08 (441) 2010 03 01
 (732) FHU PARTNER Milan Ljajić, Rusocin, PL.
 (540)



Kolor znaku: czarny, zielony

(531) 26.5.1, 26.5.8, 27.5.1, 29.1.12
 (510), (511) **03** papier ścierny, płótno ścierny, gąbki ścierny, krążki ścierny, papier i płótno ścierny na rolce, włókniny ścierny, dyski polerskie, papier polerujący, **07** elektronarzędzia: piły, wiertarki, szlifierki; akcesoria do elektronarzędzi: główki, otwornice, szczotki; elektryczne urządzenia czyszczące, elektryczne urządzenia do polerowania, **08** narzędzia i przyrządy sterowane ręcznie, a mianowicie: klucze nasadowe, klucze nastawne, klucze płasko-oczkowe, śrubokręty, świdry, tarcze szlifierskie ręczne, wiertła, dłuta, dziurkacze, gwintownice, narzynki, główki, imadła, młotki, siekiery, piły do drewna i metalu; wrębiarki, wkrętaki i końcówki śrubokrętowe; ściski, wyciskacze; wycinarki jako narzędzia; ręczne narzędzia i przyrządy ogrodnicze: grabie, kosy, nożyce do trawy, nożyce do żywopłotu, sekatory, grace; podkaszarki do trawy, kosiarki ogrodowe ręczne; pace, kielnie, pace tynkarskie metalowe, packi metalowe, szpachelki metalowe, szpachelki; tarcze do cięcia, tarcze szlifierskie z korundu; narzędzia dla glazurnika, przyrządy do cięcia płytek ceramicznych i gresu, szczypce do glazury, wycinaki do glazury, tarcze kauczukowe do wiertarek; wiertła, **16** wałki malarskie, pędzle malarskie, uchwyty (rączki) do wałków malarskich, wałki wymienne do malowania, pędzle do malowaniami farbami, taśmy papierowe do wzmacniania ścian, zestawy wałków do malowania składające się z różnej wielkości wałków; taśmy malarskie, taśmy dwustronne, taśmy ochronne, taśmy pakowe; taśmy samoprzylepne, **17** uszczelki do okien, pianki uszczelniające, silikonowe preparaty uszczelniające; folia ochronna malarska, taśmy izolacyjne, taśmy piankowe, taśmy akustyczne, taśmy łączeniowe do płyt kartonowo-gipsowych, **21** mopy, szmaty do mycia podłóg, szczotki do zmiatania, wiadra, sprzęt do zmiatania i czyszczenia zawarty w tej klasie; kratki i kuwety malarskie, **25** odzież robocza, rękawice robocze, buty robocze, kombinezony, kombinezony stosowane przy malowaniu, **35** usługi sprzedaży detalicznej i/lub hurtowej w zakresie: materiałów i narzędzi budowlanych oraz pomocniczych dla budownictwa; narzędzi pomiarowych: suwmiarki, taśmy miernicze i miary, piony murarskie, poziomicze; elektronarzędzi, akcesoriów do elektronarzędzi, elektrycznych urządzeń czyszczących i do polerowania; chemii budowlanej, narzędzi dla glazurnika, narzędzi i przyrządów sterowanych ręcznie, narzędzi ogrodniczych; materiałów ściernych i polerujących oraz środków do czyszczenia i szorowania; narzędzi murarskich i malarskich, wałki malarskie, pędzle malarskie, kratki i kuwety malarskie, uchwyty (rączki) do wałków malarskich, wałki wymienne do malowania, pędzle do malowaniami farbami, taśmy papierowe do wzmacniania ścian, zestawy wałków do malowania składające się z różnej wielkości wałków; uszczelki do okien, pianki uszczelniające, silikonowe preparaty uszczelniające; folia ochronna malarska, worki do śmieci i do gruzu; taśmy malarskie, taśmy dwustronne, taśmy ochronne, taśmy pakowe; taśmy samoprzylepne i izolacyjne, taśmy piankowe, taśmy akustyczne, taśmy łączeniowe do płyt kartonowo-gipsowych, plastikowe wiadra i pojemniki do farb; mopy, szmaty do mycia podłóg, szczotki do zmiatania, sprzęt do zmiatania i czyszczenia; odzież robocza, rękawice robocze, buty robocze, kombinezony, kombinezony stosowane przy malowaniu; wiadra i pojemniki budowlane; plastikowe wiadra i pojemniki do farb.

(111) **241123** (220) 2010 07 06 (210) 372435
 (151) 2011 11 17 (441) 2010 10 11
 (732) GRUPA LOTOS Spółka Akcyjna, Gdańsk, PL.
 (540)



Kolor znaku: czerwony, granatowy, biały, szary, beżowy
 (531) 1.15.15, 5.5.16, 26.1.2, 26.1.18, 27.5.1, 29.1.15
 (510), (511) **04** oleje do silników benzynowych i wysokoprężnych: mineralne, półsyntetyczne, syntetyczne; oleje smarowe, napędowe, opałowe, przekładniowe, hydrauliczne, hydrauliczno-przekładniowe, sprężarkowe, turbinowe, maszynowe, żeglugowe, oleje ułatwiające wyjmowanie z formy, oleje zwilżające, oleje emulgujące; oleje do sprzętu rolniczego, ogrodniczego, drogowego oraz małych urządzeń pomocniczych; oleje do obróbki metali, do przewodnic, oleje wazelinowe; oleje do honowania i docierania w procesie obróbki metali, do obróbki skrawaniem; oleje do smarowania urządzeń w przemyśle spożywczym; pozostałe oleje zawarte w tej klasie; smary.

(111) **241124** (220) 2010 07 06 (210) 372436
 (151) 2011 11 17 (441) 2010 10 11
 (732) GRUPA LOTOS Spółka Akcyjna, Gdańsk, PL.
 (540)



Kolor znaku: czerwony, granatowy, szary
 (531) 1.15.15, 5.5.16, 27.5.1, 29.1.13
 (510), (511) **04** ropa naftowa (surowa lub rafinowana), paliwo gazowe, oleje smarowe, napędowe, opałowe, przekładniowe, hydrauliczne, hydrauliczno-przekładniowe, sprężarkowe, turbinowe, maszynowe, żeglugowe, oleje do silników benzynowych i wysokoprężnych: mineralne, półsyntetyczne, syntetyczne, wielofunkcyjne smary syntetyczne, gazy techniczne, propan, butan, gaz płynny propan-butan, benzyny, benzyna lekka i ciężka, paliwa, biopaliwa, paliwa na bazie alkoholu, paliwo lotnicze i żeglugowe, olej rzepakowy do celów przemysłowych, olej słonecznikowy do celów przemysłowych, olej sojowy do celów przemysłowych, pozostałe oleje, paliwa, smary i tłuszcze zawarte w tej klasie, **16** foldery, katalogi, prospekty, plakaty, raporty, wydawnictwa periodyczne, publikacje drukowane, materiały drukowane, magazyny, talony, kwity, etykiety papierowe, nalepki, materiały piśmienne, ręczne urządzenia drukujące, stemple do użytku biurowego, segregatory do akt, czeki podróżne, **41** usługi w zakresie: organizowania i prowadzenia konferencji, kongresów, seminariów, sympozjów, wystaw, organizowania promocyjnych imprez sportowych, rozgrywek i zawodów sportowych, usługi w zakresie: organizowania krajowych, zagranicznych rajdów i wyścigów rowerowych, motorowych, samochodowych, imprez promocyjnych sportowych, rozgrywek sportowych i zawodów sportowych, usługi związane z ustawicznym kształceniem dorosłych, **42** poszukiwanie ropy naftowej i gazu ziemnego, ekspertyzy pól naftowych, analiza pokładów ropoносnych, kontrola szybów naftowych badania i ekspertyzy geologiczne, usługi naukowe i technologiczne, a także badanie i projektowanie konieczne do świadczenia powyższych usług.

(111) **241125** (220) 2004 10 05 (210) 286178
 (151) 2011 09 29 (441) 2005 01 10
 (732) Robert Bosch GmbH, Stuttgart, DE.
 (540) Celsius

(510), (511) **09** urządzenia do kontroli, sterowania i regulacji do urządzeń grzewczych na gaz z wyjątkiem kominków wewnętrznych, kominów, grzejników, piecyków i rożnów oraz części i akcesoria do wyżej wymienionych towarów, **11** urządzenia grzewcze na gaz z wyjątkiem kominków wewnętrznych, kominów, grzejników, piecyków i rożnów oraz części i akcesoria do wyżej wymienionych towarów,

37 montaż, instalacja i naprawa urządzeń grzewczych na gaz z wyjątkiem kominków wewnętrznych, kominów, grzejników, piecyków i rożnów, montaż, instalacja i naprawa urządzeń do kontroli, sterowania i regulacji do wyżej wymienionych towarów w ramach serwisu i obsługi klientów, usługi informacji na temat budowy, montażu i naprawy wyżej wymienionych towarów świadczone przez telefon, usługi w zakresie dozoru oraz obsługi w przypadku awarii oraz usługi w zakresie dozoru oraz obsługi w przypadku awarii świadczone przez telefoniczną linię wsparcia technicznego w nagłych wypadkach lub telefoniczną infolinię w związku z wyżej wymienionymi towarami.

(111) **241126** (220) 2006 05 23 (210) 311083
 (151) 2011 09 02 (441) 2006 09 04
 (732) Fundacja RWE w Polsce, Warszawa, PL.
 (540)



Kolor znaku: granatowy, niebieski, czerwony, biały
 (531) 13.1.6, 27.5.1, 29.1.14

(510), (511) **16** druki, materiały introligatorskie, fotografie, materiały piśmiennicze, materiały szkoleniowe i instruktażowe, **35** badania opinii publicznej, organizowanie wystaw w celach reklamowych i organizowania pokazów, usługi reklamowe, usługi w zakresie rozpoznawania materiałów reklamowych, usługi promocyjne, **36** usługi w zakresie sponsoringu, **45** usługi w zakresie analiz i doradztwa w sprawach bezpieczeństwa, usługi w zakresie zapewniania bezpieczeństwa.

(111) **241127** (220) 2008 08 21 (210) 345113
 (151) 2011 09 02 (441) 2008 11 24
 (732) „EMTEL-SYSTEM” Michał Konklewski, Poznań, PL.
 (540) EMTEL

(510), (511) **09** alarmy dźwiękowe, przyrządy antyinterferencyjne [elektryczność], alarmy antywłamaniowe, urządzenia ostrzegawcze antywłamaniowe, baterie elektryczne, bezpieczniki [elektryczność], cewki elektryczne, CPU [procesory], urządzenia do czyszczenia dysków nagranych dźwiękiem, dane na nośnikach optycznych, druty [przewody] telefoniczne, elektryczne urządzenia do otwierania drzwi, dzwonki [urządzenia ostrzegające], dzwonki alarmowe elektryczne, dzwonki sygnalizacyjne, fotokopiarki, głośniki, gniazdko, wtyczki i inne kontakty [elektryczne], instalacje elektryczne, materiały na przewody instalacji elektrycznych [druty, kable], interfejsy [informatyka], iskrochrony, kable elektryczne, kable koncentryczne [współosiowe], kamery wideo zespolone z magnetofonem, karty inteligentne [z obwodami scalonymi, zintegrowanymi], kolektory elektryczne, odtwarzacze płyt kompaktowych, programy komputerowe [software] ładowalne, sterujące programy komputerowe systemu operacyjnego, drukarki do komputerów przenośne [podręczne], urządzenia do komunikacji wewnętrznej, aparatura elektryczna do komutacji, aparatura do rejestracji dźwięku, nośniki do rejestracji dźwięku, przyrządy do rejestrowania czasu, respondery telefoniczne, pulpity rozdzielcze [elektryczność], rozgałęźniki [elektryczność], skanery [eksploratory, matematyka], skanery [informatyka], skrzynki akumulatorowe, skrzynki do przyłączy [elektryczność], słuchawki, słuchawki telefoniczne, software [oprogramowanie] dla komputerów, automaty sprzedające, instalacje elektryczne do zdalnego sterowania procesami przemysłowymi, styki elektryczne, sygnalizacja świetlna lub mechaniczna, dzwonki sygnalizacyjne, tablice sygnalizacyjne świecące lub mechaniczne, sygnalizatory [elektryczność], elektrodynamiczna aparatura do zdalnego sterowania sygnałami, przekaźniki elektroniczne do sygnałów, syreny elektryczne [brzęczki], szafy rozdzielcze [elektryczność], elektryczne ściemniacze światła [regulatory], światłowodowy (kable), tablice połączy, tablice rozdzielcze [elektryczność], tablice sterownicze [elektryczność], taśmy do rejestracji dźwięku, maszty antenowe do telefonii bezprzewodowej, aparaty telefoniczne, przewody telefoniczne, słuchawki telefoniczne, urządzenia nadawcze do telefonów, telefony

przenośne, telefony tubowe, telekopiarki, mechanizmy na monety lub żetony do włączania telewizorów, transformatory elektryczne, tranzystory [elektronika], urządzenia do systemów przeciwpożarowych, tuleje złączowe do kabli elektrycznych, wideofony, instalacje elektryczne zapobiegające włamaniom, wskaźniki stosowane w elektryczności, wtyczki, gniazdka i inne kontakty [elektryczne], wykrywacze [detektory], kondensatory elektryczne, laptopy [komputery], maszyny faksymilowe, mikrofony, mikroprocesory, modemy, monitory [hardware komputerowy], nadajniki [telekomunikacja], zespoły nadawcze [telekomunikacja], dyski do nagrywania dźwięku, magnetyczne nośniki informacji, optyczne nośniki informacji, obwody drukowane, obwody scalone [zintegrowane], ochrona przeciwiskrowa, odbiorniki radiowe, odgromniki, urządzenia do odtwarzania dźwięku, oporniki elektryczne, osłony końcówek [wyjść] elektrycznych, pamięci komputerowe, urządzenia peryferyjne komputerowe, pióra świetlne [ekranopisy] elektroniczne, plotery [pisaki x-y], płytki półprzewodnikowe (chipy) [obwody scalone], puszki połączeniowe [elektryczność], elektryczne urządzenia pomiarowe, powłoki [osłony] kabli elektrycznych, alarmy pożarowe, półprzewodniki, prostowniki prądu, procesory [centralne jednostki przetwarzania], procesory tekstu, sterujące programy komputerowe, programy komputerowe [software ładowalny], ekrany projekcyjne, przełączniki [elektryczność], automatyczne przełączniki czasowe [nie do zegarów], przemienniki, inwenty [elektryczność], urządzenia do przetwarzania informacji przetwornice elektryczne, przewodniki elektryczne, przewody elektryczne, przewody zbiorcze prądu elektrycznego, przyciski do dzwonek, puszki przełącznikowe [elektryczność], puszki rozgałęźne [elektryczność], urządzenia do ochrony osobistej przed wypadkami, wzmacniacze, zaciski [elektryczność], zaciski przewodów [elektryczność], puszki na zawory [elektryczność], zawory elektromagnetyczne [przełączniki], zawory wzmacniające, urządzenia do zdalnego sterowania, aparatura elektrodynamiczna do zdalnego sterowania sygnałami, karty zintegrowane z obwodami [karty inteligentne], złącza do przewodów elektrycznych, złącza dopasowujące [sprzężenia] elektryczne, złącza elektryczne, złączki [elektryczność], skrzynki złączowe [elektryczność], aparaty telekomunikacyjne, systemy i instalacje telekomunikacyjne i łącznościowe, łącznościowe aparaty i przyrządy przenośne, bezprzewodowe, komórkowe, elektroniczne i optyczne przyrządy i instalacje testujące, aparaty, przyrządy i instalacje telekomunikacyjne i łącznościowe wykorzystujące protokoły IP oraz służące do komutacji łączy, aparaty i przyrządy do przekazywania głosu, danych i/lub wideo, aparaty i przyrządy do przechowywania i/lub transmisji głosu, danych, wideo, faksów i/lub wiadomości tekstowych, aparaty, przyrządy, systemy i instalacje telefoniczne, aparaty, przyrządy i instalacje do przetwarzania danych, aparaty do komutacji i obsługi informacji, urządzenia do ładowania akumulatorów elektrycznych, urządzenia przeznaczone dla systemów telekomunikacyjnych do przełączania, wybierania właściwej drogi przesyłania informacji oraz naliczania, części i osprzęt do wszystkich wyżej wymienionych towarów, oprogramowanie komputerowe stosowane z wszystkimi wyżej wymienionymi towarami, oprogramowanie komputerowe i systemy komputerowe do zarządzania i obsługi telefonicznych centrów obsługi, oprogramowanie komputerowe do naliczania i/lub rozliczania połączeń w systemach telekomunikacyjnych, oprogramowanie komputerowe do analiz statystycznych i optymalizacji połączeń w systemach telekomunikacyjnych, wykrywacze dymu, wyłączniki elektryczne, wyłączniki samoczynne, wyłączniki zdalnie sterowane, urządzenia do dźwięku, radio pagery, aparatura radiokomunikacyjna przenośna, aparatura radiotelefoniczna, aparatura radiotelegraficzna, regulatory [ściemniacze] światła [elektryczne], **37** usługi w zakresie instalowania, konserwacji oraz napraw biurowych maszyn i urządzeń, instalowanie oraz naprawa urządzeń klimatyzacyjnych, instalowanie, konserwacja i naprawy komputerów, instalacja, konserwacja i naprawy maszyn, montaż i naprawa instalacji alarmowych przeciwpożarowych, instalowanie i naprawa telefonów, instalowanie i naprawy alarmów przeciwwłamaniowych, usługi w zakresie eliminacji zakłóceń w instalacji elektrycznej, instalacja, konserwacja i naprawy aparatów, przyrządów, systemów i instalacji telekomunikacyjnych, usługi konsultacyjne odnoszące się do wyżej wymienionych, **38** usługi telekomunikacyjne i łącznościowe, usługi radiotelekomunikacyjne i usługi telefonii komórkowej, zarządzania połączeniami telefonicznymi, usługi konsultacyjne dotyczące wykorzystywania systemów telekomunikacyjnych, usługi centrów kontaktowych, usługi portali głosowych, zarządzane usługi telekomunikacyjne, udostępnianie udogodnień telekomunikacyjnych, **42** analizy systemów komputerowych, badania techniczne, projektowanie systemów komputerowych, konserwacja oprogramowania komputerowego, konwersja danych lub dokumentów na formę

elektroniczną projektowanie systemów komputerowych, opracowywanie projektów technicznych, tworzenie i utrzymywanie stron internetowych dla osób trzecich, projektowanie budynków, projektowanie systemów i instalacji telekomunikacyjnych, projektowanie sieci i instalacji komputerowych i telekomunikacyjnych, przetwarzanie danych, wydzierżawianie lub dostarczanie czasu dostępu do komputerowych baz danych, miejsc w sieci, internetowych stron własnych i tablic ogłoszeniowych, komputerowe usługi konsultacyjne, udostępnianie komputerów oraz doradztwo i usługi konsultacyjne dotyczące wyżej wymienionych.

(111) **241128** (220) 2008 08 29 (210) 345114

(151) 2011 09 02 (441) 2008 12 08

(732) „EMTEL-SYSTEM” Michał Konklewski, Poznań, PL.

(540) EMTEL SYSTEM

(510), (511) **09** alarmy dźwiękowe, przyrządy antyinterferencyjne [elektryczność], alarmy antywłamaniowe, urządzenia ostrzegawcze antywłamaniowe, baterie elektryczne, bezpieczniki [elektryczność], cewki elektryczne, CPU [procesory], urządzenia do czyszczenia dysków nagranych dźwiękiem, dane na nośnikach optycznych, druty [przewody] telefoniczne, elektryczne urządzenia do otwierania drzwi, dzwonki [urządzenia ostrzegające], dzwonki alarmowe elektryczne, dzwonki sygnalizacyjne, fotokopiarki, głośniki, gniazdka, wtyczki i inne kontakty [elektryczne], instalacje elektryczne, materiały na przewody instalacji elektrycznych [druty, kable], interfejsy [informatyka], iskrochrony, kable elektryczne, kable koncentryczne [współosiowe], kamery wideo zespolone z magnetofonem, karty inteligentne [z obwodami scalonymi, zintegrowanymi], kolektory elektryczne, odtwarzacze płyt kompaktowych, programy komputerowe [software] ładowalne, sterujące programy komputerowe systemu operacyjnego, drukarki do komputerów przenośne [podręczne], urządzenia do komunikacji wewnętrznej, aparatura elektryczna do komutacji, aparatura do rejestracji dźwięku, nośniki do rejestracji dźwięku, przyrządy do rejestrowania czasu, respondery telefoniczne, pulpity rozdzielcze [elektryczność], rozgałęźniki [elektryczność], skanery [eksploratory, matematyka], skanery [informatyka], skrzynki akumulatorowe, skrzynki do przyłączy [elektryczność], słuchawki, słuchawki telefoniczne, software [oprogramowanie] dla komputerów, automaty sprzedające, instalacje elektryczne do zdalnego sterowania procesami przemysłowymi, styki elektryczne, sygnalizacja świetlna lub mechaniczna, dzwonki sygnalizacyjne, tablice sygnalizacyjne świecące lub mechaniczne, sygnalizatory [elektryczność], elektrodynamiczna aparatura do zdalnego sterowania sygnałami, przekaźniki elektroniczne do sygnałów, syreny elektryczne [brzęczki], szafy rozdzielcze [elektryczność], elektryczne ściemniacze światła [regulatory], światłowody (kable), tablice połączeń, tablice rozdzielcze [elektryczność], tablice sterownicze [elektryczność], taśmy do rejestracji dźwięku, maszyny antenowe do telefonii bezprzewodowej, aparaty telefoniczne, przewody telefoniczne, słuchawki telefoniczne, urządzenia nadawcze do telefonów, telefony przenośne, telefony tubowe, telekopiarki, mechanizmy na monety lub żetony do włączania telewizorów, transformatory elektryczne, tranzystory [elektronika], urządzenia do systemów przeciwpożarowych, tuleje złączowe do kabli elektrycznych, wideofony, instalacje elektryczne zapobiegające włamaniom, wskaźniki stosowane w elektryczności, wtyczki, gniazdka i inne kontakty [elektryczne], wykrywacze [detektory], kondensatory elektryczne, laptopy [komputery], maszyny faksymilowe, mikrofony, mikroprocesory, modemy, monitory [hardware komputerowy], nadajniki [telekomunikacja], zespoły nadawcze [telekomunikacja], dyski do nagrywania dźwięku, magnetyczne nośniki informacji, optyczne nośniki informacji, obwody drukowane, obwody scalone [zintegrowane], ochrona przeciwiskrowa, odbiorniki radiowe, odgromniki, urządzenia do odtwarzania dźwięku, oporniki elektryczne, osłony końcówek [wyjść] elektrycznych, pamięci komputerowe, urządzenia peryferyjne komputerowe, pióra świetlne [ekranopisy] elektroniczne, plotery [pisaki x-y], płytki półprzewodnikowe (chipy) [obwody scalone], puszki połączeniowe [elektryczność], elektryczne urządzenia pomiarowe, powłoki [osłony] kabli elektrycznych, alarmy pożarowe, półprzewodniki, prostowniki prądu, procesory [centralne jednostki przetwarzania], procesory tekstu, sterujące programy komputerowe, programy komputerowe [software ładowalny], ekrany projekcyjne, przełączniki [elektryczność], automatyczne przełączniki czasowe [nie do zegarów], przemienniki, inwenty [elektryczność], urządzenia do przetwarzania informacji przetwornice elektryczne, przetworniki elektryczne, przewody elektryczne, przewody zbiorcze prądu elektrycznego, przyciski do dzwonek, puszki przełącznikowe [elektryczność], puszki rozgałęźne [elektryczność], urządzenia do ochrony osobistej przed wypadkami, wzmacniacze, zaciski [elektryczność], zaciski przewodów [elektryczność], puszki na zawory [elektryczność], zawory elektro- ma-

gnetyczne [przełączniki], zawory wzmacniające, urządzenia do zdalnego sterowania, aparatura elektrodynamiczna do zdalnego sterowania sygnałami, karty zintegrowane z obwodami [karty inteligentne], złącza do przewodów elektrycznych, złącza dopasowujące [sprzężenia] elektryczne, złącza elektryczne, złączki [elektryczność], skrzynki złączowe [elektryczność], aparaty telekomunikacyjne, systemy i instalacje telekomunikacyjne i łącznościowe, łącznościowe aparaty i przyrządy przenośne, bezprzewodowe, komórkowe, elektroniczne i optyczne przyrządy i instalacje telefoniczne, aparaty, przyrządy i instalacje telekomunikacyjne i łącznościowe wykorzystujące protokół IP oraz służące do komutacji łączy, aparaty i przyrządy do przekazywania głosu, danych i/lub wideo, aparaty i przyrządy do przechowywania i/lub transmisji głosu, danych, wideo, faksów i/lub wiadomości tekstowych, aparaty, przyrządy, systemy i instalacje telefoniczne, aparaty, przyrządy i instalacje do przetwarzania danych, aparaty do komutacji i obsługi informacji, urządzenia do ładowania akumulatorów elektrycznych, urządzenia przeznaczone dla systemów telekomunikacyjnych do przełączania, wybierania właściwej drogi przesyłania informacji oraz naliczania, części i osprzęt do wszystkich wyżej wymienionych towarów, oprogramowanie komputerowe stosowane z wszystkimi wyżej wymienionymi towarami, oprogramowanie komputerowe i systemy komputerowe do zarządzania i obsługi telefonicznych centrów obsługi, oprogramowanie komputerowe do naliczania i/lub rozliczania połączeń w systemach telekomunikacyjnych, oprogramowanie komputerowe do analiz statystycznych i optymalizacji połączeń w systemach telekomunikacyjnych, wykrywacze dymu, wyłączniki elektryczne, wyłączniki samoczynne, wyłączniki zdalnie sterowane, urządzenia do dźwięku, radio pagery, aparatura radiokomunikacyjna przenośna, aparatura radiotelefoniczna, aparatura radiotelegraficzna, odbiorniki radiowe, reduktory [elektryczność], regulatory [ściemniacze] światła [elektryczne], **37** usługi w zakresie instalowania, konserwacji oraz napraw biurowych maszyn i urządzeń, instalowanie oraz naprawa urządzeń klimatyzacyjnych, instalowanie, konserwacja i naprawy komputerów, instalacja, konserwacja i naprawy maszyn, montaż i naprawa instalacji alarmowych przeciwpożarowych, instalowanie i naprawa telefonów, instalowanie i naprawy alarmów przeciwwłamaniowych, usługi w zakresie eliminacji zakłóceń w instalacji elektrycznej, instalacja, konserwacja i naprawy aparatów, przyrządów, systemów i instalacji telekomunikacyjnych, usługi konsultacyjne odnoszące się do wyżej wymienionych, **38** usługi telekomunikacyjne i łącznościowe, usługi radiotelekomunikacyjne i usługi telefonii komórkowej, zarządzania połączeniami telefonicznymi, usługi konsultacyjne dotyczące wykorzystywania systemów telekomunikacyjnych, usługi centrów kontaktowych, usługi portali głosowych, zarządzane usługi telekomunikacyjne, udostępnianie udogodnień telekomunikacyjnych, **42** analizy systemów komputerowych, badania techniczne, projektowanie systemów komputerowych, konserwacja oprogramowania komputerowego, konwersja danych lub dokumentów na formę elektroniczną projektowanie systemów komputerowych, opracowywanie projektów technicznych, tworzenie i utrzymywanie stron internetowych dla osób trzecich, projektowanie budynków, projektowanie systemów i instalacji telekomunikacyjnych, projektowanie sieci i instalacji komputerowych i telekomunikacyjnych, przetwarzanie danych, wydzierzawianie lub dostarczanie czasu dostępu do komputerowych baz danych, miejsc w sieci, internetowych stron własnych i tablic ogłoszeniowych, komputerowe usługi konsultacyjne, udostępnianie komputerów oraz doradztwo i usługi konsultacyjne dotyczące wyżej wymienionych.

(111) **241129** (220) 2009 03 11 (210) 353226

(151) 2011 07 19 (441) 2009 06 22

(732) POLKOMTEL Spółka Akcyjna, Warszawa, PL.

(540) plus online

(510), (511) **09** aparaty, przewody i słuchawki telefoniczne; automaty sprzedające mechanizmy do urządzeń uruchamianych przez wrzucenie monety lub żetonu; kasy rejestrujące; komputery i sprzęt przetwarzający dane; magnetyczne nośniki danych; maszyny liczące, płyty (dyski) z nagraniami; urządzenia do gaszenia ognia; urządzenia do nagrywania, transmisji, reprodukcji danych, dźwięku lub obrazu; baterie elektryczne, dzwonki alarmowe elektryczne, kable elektryczne, przekaźniki elektryczne, złącza elektryczne, syreny elektryczne, elektryczne urządzenia kontrolno-sterujące, elektryczne urządzenia pomiarowe, urządzenia i przyrządy naukowe, żeglarskie, geodezyjne, kinematograficzne, optyczne, wagowe, pomiarowe, sygnalizacyjne, kontrolne, do ratowania życia, do celów dydaktycznych, **35** usługi polegające na: rejestrowaniu, sporządzaniu odpisów, składzie, kompilacji, transmisji, transkrypcji, systematyzacji pisemnych informacji (komunikatów) oraz rejestrowaniu a także wykorzystaniu lub kompilacji

danych matematycznych lub statystycznych oraz zarządzaniu zbiorami informatycznymi; usługi w zakresie: reklamy, działalności informacyjnej, badania rynku, telefonicznego udzielania informacji, organizacji wystaw lub targów handlowych, pośrednictwa w zawieraniu umów kupna-sprzedaży poprzez telefon i Internet, obsługa klientów przy wykorzystaniu sieci Internet, elektroniczny serwis informacji typu on-line polegający na tworzeniu, prowadzeniu baz danych, usługi telekomunikacyjne on-line polegające na umożliwieniu: internautom zlecenia usług osobom trzecim oraz oferowania świadczenia usług własnych poprzez sieć Internet, zawierania umów, umów pośrednictwa, umów kupna-sprzedaży, wykonywania umów; zgrupowanie na rzecz osób trzecich towarów związanych ze świadczeniem usług telekomunikacyjnych, internetowych i elektronicznych, takich jak: aparaty i przyrządy łącznościowe i telekomunikacyjne, elektryczne i elektroniczne aparaty i przyrządy, wszystkie do przetwarzania, rejestracji, magazynowania, transmisji, wyszukiwania lub odbioru danych, aparaty do nagrywania, transmisji lub reprodukcji dźwięku, obrazu lub zakodowanych danych, aparaty telewizyjne, hologramy, komputery, programowane układy elektroniczne do przenoszenia danych, programy komputerowe, oprogramowanie komputerowe, dyski, taśmy i drutowe pamięci magnetyczne wszystkie będące magnetycznymi nośnikami danych, karty magnetyczne czyste i z zapisem, oprogramowanie komputerowe dostarczane z Internetu, publikacje elektroniczne (ściągalne) dostarczane w trybie on-line z komputerowej bazy danych lub z Internetu, oprogramowanie komputerowe i urządzenia telekomunikacyjne (w tym modemy) umożliwiające połączenie z bazami danych i z Internetem, oprogramowanie komputerowe umożliwiające wyszukiwanie danych, moduły ładowalne z muzyką w formie cyfrowej (ściągalne) dostarczane z komputerowej bazy danych lub z Internetu, moduły ładowalne z muzyką w formie cyfrowej dostarczane z plików MP3, odtwarzacze plików MP3, nadajniki i odbiorniki satelitarne, przewody drutowe elektryczne i kable elektryczne, aparaty i przyrządy przywoławcze, radiowe aparaty i przyrządy przywoławcze oraz aparaty i przyrządy radiotelefoniczne, telefony, telefony przenośne i słuchawki telefoniczne, akcesoria do telefonów i słuchawek telefonicznych, adaptory do telefonów, urządzenia do ładowania akumulatorów telefonicznych, telefoniczne zestawy głośnomówiące na biurko lub stosowane w samochodach, widełki do samochodowych słuchawek telefonicznych, torby i futerały przystosowane szczególnie do przechowywania i przenoszenia mobilnych urządzeń elektronicznych oraz wyposażenia i akcesoriów elektronicznych, skomputeryzowane organizery osobiste, anteny, baterie, mikroprocesory, klawiatury, modemy, elektroniczne globalne systemy określania położenia, elektroniczne aparaty i przyrządy nawigacyjne i określające położenie, aparaty i przyrządy do monitorowania (inne niż do monitorowania in-vivo), aparaty radiowe, elektryczne aparaty i przyrządy sterujące, testujące (inne niż do testowania in-vivo), sygnalizacyjne, kontrolne i do celów dydaktycznych, aparaty i przyrządy optyczne i elektrooptyczne, filmy wideo, elektryczne i elektroniczne akcesoria i sprzęt peryferyjny zaprojektowany i przystosowany do używania z komputerami, urządzeniami audiowizualnymi oraz sprzętem i aparatami do gier elektronicznych, części i osprzęt do wszystkich wyżej wymienionych towarów, apaszk jedwabne, antystresery, baloniki, bandanki, banery, bezrękawniki, bloczki karteczek samoprzylepnych, bluzy, bombki, breloczki, chorągiewki, clipboardy, czapki, daszki, długopisy, elektroniczne urządzenia do tłumaczeń językowych, elektroniczne urządzenia ze słownikiem, etui skórzane na długopisy, etui skórzane na wizytówki, flagi, galanteria odzieżowa damska i męska, galanteria skórzana, galanteria papierowa, joja, kalendarze, kalkulatory, kapelusze, karafki, konstrukcje dmuchane i balony, kosmetyczki, kosmetyki, koszulki polo, krawaty, krzeselka, kubki, kurtki, latawce, linijki, maskotki, materiały biurowe i szkolne, medale, pudełka, naklejki i nalepki, notesy, obrusy, ołówki, opakowania na napoje, organizery, otwieracze do butelek, pałeczki chińskie, papiery pakowe, parasole, parasolki, parawany, para jedwabne, piłki, piórniki, plecaki, płotki, podkładki pod kubki, kieliszki i szklanki, podkładki pod mysz, pompony, portfele, postery, potykacze, radioodbiorniki, rękawiczki, ręczniki, sakwy rowerowe, sakwy podróżne, samochodowe osłony przeciwsłoneczne, siatki, skrobaczki do szyb, słodczyce, standy, stroje dla personelu, szale, szaliki, świece, tablice, teczki skórzane, terkotki, termosy, torciki, trąbki, t-shirty, wizytowniki, wody perfumowane i perfumy, worki żeglarskie, wyroby ze szkła i porcelany, zabawki, zegary ścienne, zegarki, znaczki z logo, i ofert usług telekomunikacyjnych, elektronicznych, internetowych, finansowych, ubezpieczeniowych, licencji na przedmioty własności intelektualnej, doradczych, pozwalające nabywcy wygodnie oglądać lub zapoznać się z opisem usług oraz kupować te towary i zamawiać usługi w szczególności: z katalogu różnych towarów lub usług, za pośrednictwem usługi elektronicznej, na stronie internetowej oraz usługi pośrednictwa w powyższym zakresie; biuro obsługi klientów, a mianowicie

cie elektroniczne biuro obsługi klientów, **36** usługi w zakresie pośrednictwa w zawieraniu umów ubezpieczeniowych poprzez telefon i Internet, sprawdzania stanu konta poprzez telefon i Internet; usługi polegające na umożliwieniu osobom trzecim: zawierania umów ubezpieczeniowych, umów kredytowych, umów bankowych oraz otwierania rachunków bankowych, dokonywania operacji bankowych, dostępu do konta bankowego, **38** usługi telekomunikacyjne; usługi w zakresie: rozpowszechniania systemów przekazywania dźwięku i obrazu w łączności radiofonicznej, telegraficznej, telefonicznej, telefonii komórkowej, telefaksowej, w systemie cyfrowym; usługi w zakresie łączności radiofonicznej, telegraficznej, telefonicznej, telefonii komórkowej i poprzez Internet, telefaksowej, ustalania taryf i opłat, obsługi satelitów i przekazów satelitarnych, organizowania systemów transmisyjnych, przesyłania dźwięku, obrazu i sms-ów; usługi w zakresie: poczty elektronicznej, zleceń przywoławczych z zastosowaniem radia, telefonu lub innych środków komunikacji elektronicznej; usługi w zakresie prowadzenia: stacji radiowych, telewizyjnych oraz transmitowania dźwięku i obrazu; usługi w zakresie zbierania i przekazywania aktualności informacyjnych z wykorzystaniem: multimedii, urządzeń telekomunikacyjnych; usługi w zakresie wypożyczania telefonów, modemów i innych urządzeń telekomunikacyjnych; obsługa klientów przy wykorzystaniu sieci Internet; elektroniczny serwis informacji typu on-line polegający na udostępnianiu informacji z możliwością elektronicznego przyjmowania i przekazywania wiadomości, **41** usługi w zakresie nauczania poprzez telefon, Internet, radio i telewizję.

(111) **241130** (220) 2009 04 02 (210) 354180
 (151) 2011 08 04 (441) 2009 07 06
 (732) „ALI” Mehmet Ali Taşci, Michałowice, PL.
 (540)



(531) 21.1.11, 21.1.13, 27.5.1
 (510), (511) **25** odzież, bielizna, obuwie, nakrycia głowy.

(111) **241131** (220) 2009 09 17 (210) 360654
 (151) 2011 08 11 (441) 2009 12 21
 (732) WieszDobrze.pl Marek Sławomir Woźniak, Warszawa, PL.
 (540) WieszDobrze.pl

(510), (511) **35** biura pośrednictwa pracy; doradztwo w zakresie zarządzania personelem; pozyskiwanie danych do komputerowych baz danych; systematyzacja danych w komputerowych bazach danych; komputerowe zarządzanie plikami; outsourcing-doradztwo handlowe; rekrutacja personelu; pośrednictwo pracy; usługi przeglądania prasy; wyszukiwanie w komputerowych bazach danych; doradztwo w zakresie zarządzania personelem; dobór personelu za pomocą metod psychotechnicznych, **38** agencje informacyjne; przesyłanie informacji tekstowej i obrazowej za pomocą komputera; przydzielanie dostępu do baz danych; udostępnianie internetowego forum dyskusyjnego; wideokonferencje.

(111) **241132** (220) 2009 10 07 (210) 361388
 (151) 2011 07 21 (441) 2010 01 18
 (732) Firma Handlowa TOPGAN Michał Julian Błażowski, Tychy, PL.
 (540)



Kolor znaku: czarny, czerwony, biały

(531) 1.1.1, 1.1.15, 27.5.1, 29.1.13
 (510), (511) **35** zarządzanie przedsiębiorstwami handlowymi, prowadzenie interesów osób trzecich, przedstawicielstwo handlowe podmiotów zagranicznych, pośrednictwo handlowe polegające na kojarzeniu kontrahentów, usługi marketingowe, usługi reklamowe, dystrybucja materiałów reklamowych, obsługa wystaw i targów w celach handlowych i reklamowych, prowadzenie agencji sprzedaży wysyłkowej oraz agencji importowo-eksportowej produktów chemicznych, barwników oraz środków zapobiegających korozji, środ-

ków czyszczących oraz toaletowych, olejów przemysłowych, smarów, paliw i materiałów oświetleniowych, produktów farmaceutycznych, środków do celów leczniczych, metali szlachetnych i ich stopów, maszyn, obrabiarek i silników, narzędzi i przyrządów ręcznych, urządzeń i przyrządów naukowych, żeglarskich, geodezyjnych, fotograficznych, kinematograficznych, optycznych, wagowych, pomiarowych, sygnalizacyjnych, kontrolnych, do ratowania życia, do celów dydaktycznych, do energii elektrycznej, do dźwięku i obrazu, automatów sprzedających, kas rejestrujących, maszyn liczących, komputerów, urządzeń do gaszenia ognia, aparatury i instrumentów medycznych i weterynaryjnych, urządzeń do oświetlania, ogrzewania, wytwarzania pary, chłodzenia, suszenia, wentylacji, zaopatrzenia w wodę, instalacji sanitarnych, pojazdów lądowych, wodnych i powietrznych, broni palnej, metali szlachetnych i ich stopów, wyrobów jubilerskich, instrumentów muzycznych, wyrobów biurowych, papierowych, kartonowych, foliowych, materiałów do izolacji elektrycznych, cieplnych oraz akustycznych, skóry oraz imitacji skóry, materiałów budowlanych niemetalowych, mebli i ich części, przyborów kuchennych oraz gospodarstwa domowego, lin i produktów przemysłu żeglarskiego, materiałów tekstylnych nieprzetworzonych, przędzy i nici dla włókiennictwa, tekstyliów i wyrobów włókienniczych, odzieży, obuwia, nakryć głowy, artykułów krawieckich, produktów przeznaczonych do wykańczania ścian i podłóg, gier, zabawek, sprzętu wędkarskiego, artykułów spożywczych pochodzenia zwierzęcego, napojów mlecznych, artykułów spożywczych pochodzenia roślinnego, produktów rolnych, ogrodniczych, leśnych, piw oraz napojów bezalkoholowych, napojów alkoholowych, tytoniu, przyborów dla palaczy.

(111) **241133** (220) 2009 12 21 (210) 364389
 (151) 2011 07 21 (441) 2010 03 29
 (732) VENITA Fabryka Kosmetyków Spółka z ograniczoną odpowiedzialnością, Łódź, PL.
 (540)



Kolor znaku: błękitny, różowy, biały, ciemnobłękitny, granatowy, jasnobłękitny, szary

(531) 1.1.1, 1.15.21, 26.11.13, 27.5.1, 29.1.15
 (510), (511) **03** środki myjące i myjąco-czyszczące, mydła w płynie, środki do prania, preparaty wybielające, odplamiacze.

(111) **241134** (220) 2010 03 02 (210) 367129
 (151) 2011 09 19 (441) 2010 06 07
 (732) Gdańska Fundacja Przedsiębiorczości, Gdańsk, PL.
 (540)



Kolor znaku: jasnozielony, zielony, ciemnoniebieski

(531) 3.7.16, 3.7.21, 27.5.1, 29.1.12
 (510), (511) **35** zarządzanie w działalności handlowej: badania opinii publicznej, doradztwo specjalistyczne w działalności gospodarczej, doradztwo w zakresie organizowania i prowadzenia działalności go-

spodarczej, usługi księgowości, pomoc przedsiębiorstwom w działalności gospodarczej (przemysłowej lub handlowej), administrowanie działalnością handlowej; prace biurowe: przyjmowanie korespondencji, wysyłanie korespondencji, drukowanie, skanowanie, kopiowanie, fax, możliwość rejestracji siedziby formy pod adresem GFP, możliwość zamieszczenia wizytówki w budynku GFP w celach informacyjnych, możliwość umieszczenia informacji o firmie na stronie www Inkubatora w celach informacyjnych, możliwość korzystania z maila z rozszerzeniem @inkubatorstarter.pl, **36** zarządzanie majątkiem nieruchomości: wynajmowanie pomieszczeń biurowych (nieruchomości), **38** telekomunikacja: przesyłanie informacji tekstowej i obrazowej za pomocą komputera, udostępnianie internetowego forum dyskusyjnego, **41** nauczanie, kształcenie: usługi edukacyjne, organizowanie i obsługa konferencji, **45** usługi prawne: doradztwo ze specjalistami z dziedziny prawa.

(111) **241135** (220) 2010 03 06 (210) 367391
 (151) 2011 07 27 (441) 2010 06 07
 (732) „AVENIR” Spółka z ograniczoną odpowiedzialnością, Kraków, PL.
 (540)



Kolor znaku: biały, jasnoszary, szary, ciemnoszary, czarny

(531) 26.1.1, 26.1.12, 26.13.25, 27.5.1, 29.1.15

(510), (511) **35** usługi w zakresie sprzedaży akcesoriów: motoryzacyjnych, meblowych; oświetleniowych; RTV; biżuteryjnych; odzieżowych; wyposażenia wnętrz; sportowych; gastronomicznych; hotelarskich; usługi prowadzenia agencji eksportowo-importowych, usługi w zakresie marketingu, usługi w zakresie organizacji i zarządzania działalnością handlową, rozpowszechnianie materiałów reklamowych, **37** usługi w zakresie napraw i konserwacji pojazdów mechanicznych.

(111) **241136** (220) 2010 03 06 (210) 367392
 (151) 2011 07 27 (441) 2010 06 07
 (732) „AVENIR” Spółka z ograniczoną odpowiedzialnością, Kraków, PL.
 (540)



Kolor znaku: biały, jasnoszary, szary, ciemnoszary, czarny

(531) 26.1.1, 26.1.12, 26.13.25, 27.5.1, 29.1.13

(510), (511) **35** usługi w zakresie sprzedaży parasoli.

(111) **241137** (220) 2010 03 10 (210) 367574
 (151) 2011 07 27 (441) 2010 06 21
 (732) GLOB EURO Spółka z ograniczoną odpowiedzialnością, Kraków, PL.
 (540)



Kolor znaku: zielony, biały, czarny

(531) 5.11.1, 5.11.11, 27.5.1, 29.1.13

(510), (511) **31** rośliny zawarte w tej klasie, **35** prowadzenie sprzedaży w formie detalicznej, hurtowej, przez sieć Internetu, roślin ozdobnych, traw, roślin konsumpcyjnych hodowanych w warunkach ekologicznych, żywności ekologicznej, narzędzi i akcesoriów ogrodniczych, artykułów służących do produkowania i hodowania roślin, kwiatów ciętych i doniczkowych, usługi agencji importowo-eksportowych w w/w zakresie, doradztwo w zakresie prowadzenia działalności związanej z produkcją roślin, ich sprzedażą, organizowanie wystaw i pokazów roślin w celach handlowych i reklamowych, usługi w zakresie tworzenia sieci kwiatarni, sieci punktów sprzedaży żywności ekologicznej, **44** projektowanie ogrodów i terenów zielonych, usługi związane z prowadzeniem szkółek roślinnych, urządzeniem, pielęgnacją i utrzymywaniem ogrodów lub terenów zielonych oraz doradztwem w tym zakresie.

(111) **241138** (220) 2010 03 11 (210) 367620
 (151) 2011 06 06 (441) 2010 06 21
 (732) GEOTERM Krzysztof Paluch, Łomianki, PL.
 (540) SOLARTHERM

(510), (511) **11** urządzenia i instalacje do zamrażania, chłodzenia, ogrzewania, klimatyzacji, wentylacji, nawilżania i osuszania, aparaty odzyskiwania ciepła lub chłodu z różnych mediów oraz ziemi i powietrza, **37** montaż, naprawa i konserwacja urządzeń do zamrażania, chłodzenia, ogrzewania, klimatyzacji, wentylacji, nawilżania i osuszania, wiercenie studni, eliminacja zakłóceń w instalacjach elektrycznych, instalowanie i naprawa urządzeń elektrycznych, **42** usługi projektowania i doboru w zakresie systemów wentylacyjnych, klimatyzacyjnych, grzewczych i chłodniczych oraz systemów automatyki i nadzoru, usługi doradztwa technicznego w zakresie budowy systemów wentylacyjnych, klimatyzacyjnych, grzewczych i chłodniczych oraz systemów automatyki nadzoru, techniczne doradztwo budowlane, projektowanie systemów wentylacyjnych, klimatyzacyjnych, grzewczych i chłodniczych oraz systemów automatyki i nadzoru, usługi inżynierskie w zakresie ekspertyz, ocen, opinii, badań i projektowania, badania i analizy techniczne, badania i ekspertyzy w zakresie ochrony środowiska, badania i ekspertyzy w zakresie projektowania budynków, doradztwo w zakresie ochrony środowiska, pomiary geodezyjne, pomiary gruntu, projektowanie budynków.

(111) **241139** (220) 2010 03 18 (210) 367967
 (151) 2011 07 29 (441) 2010 06 21
 (732) „CLICK-PACK” SPÓŁKA Z OGRANICZONĄ ODPOWIEDZIALNOŚCIĄ, Warszawa, PL.

(540) DiamondOne Your clear packaging advantage
 (510), (511) **20** pojemniki do pakowania z tworzyw sztucznych, **21** butelki, naczynia, pojemniki do użytku w gospodarstwie domowym, jednorazowe pojemniki na produkty spożywcze.

(111) **241140** (220) 2010 03 19 (210) 368058
 (151) 2011 08 11 (441) 2010 06 21
 (732) Biogran GmbH Spółka z ograniczoną odpowiedzialnością, Skawina, PL.
 (540)



Kolor znaku: czerwony, jasnoczerwony, ciemnoczerwony, żółty, czarny, brązowy, pomarańczowy, biały, bordowy

(531) 1.15.11, 1.15.21, 11.3.1, 11.3.4, 25.1.15, 26.11.3, 27.5.1, 29.1.15

(510), (511) **30** kawa, kawa niepalona, esencje i ekstrakty kawy, mieszanki kawy i cykorii, namiastki kawy, napoje na bazie kawy, preparaty na bazie kawy.

(111) **241141** (220) 2010 03 26 (210) 368309
 (151) 2011 07 28 (441) 2010 07 05
 (732) PRZEDSIĘBIORSTWO WIELOBRANŻOWE „POMEX”
 Spółka z ograniczoną odpowiedzialnością, Rybnik, PL.
 (540)



Kolor znaku: czarny, zielony, biały, szary
 (531) 15.7.1, 20.1.17, 26.4.2, 27.5.1, 29.1.14
 (510), (511) **06** listwy pomiarowe, metalowe elementy konstrukcji ogrodzeniowych, odlewnicze formy metalowe do krawężników i kostek brukowych, betonowych, **07** krążniki do taśmociągów jako części maszyn, zęby do kultywatorów jako części maszyn, elementy trasy przenośników taśmowych jako części maszyn, **09** elementy odgromowe-odgromniki.

(111) **241142** (220) 2010 04 09 (210) 368954
 (151) 2011 08 05 (441) 2010 07 19
 (732) „MEDICINE TODAY POLAND” SPÓŁKA Z OGRANICZONĄ
 ODPOWIEDZIALNOŚCIĄ, Warszawa, PL.
 (540)



Kolor znaku: biały, czerwony, niebieski, szary
 (531) 26.4.2, 27.5.1, 29.1.14
 (510), (511) **16** publikacje drukowane, w tym czasopisma, dzienniki i książki, drukowane materiały reklamowe, **35** reklama, publikacja tekstów reklamowych, również za pośrednictwem Internetu, organizowanie imprez promocyjnych dla celów reklamowych lub handlowych, **41** usługi reporterskie, fotoreportaże, publikacja tekstów innych niż reklamowe, także w trybie on-line; organizowanie konferencji, targów i wystaw w celach edukacyjnych, rozrywkowych i kulturalnych; organizowanie konkursów dla celów edukacyjnych; szkolenia.

(111) **241143** (220) 2010 04 09 (210) 368955
 (151) 2011 08 05 (441) 2010 07 19
 (732) „MEDICINE TODAY POLAND” SPÓŁKA Z OGRANICZONĄ
 ODPOWIEDZIALNOŚCIĄ, Warszawa, PL.
 (540)



Kolor znaku: niebieski, czarny, złoty
 (531) 19.13.1, 27.5.1, 29.1.13
 (510), (511) **16** publikacje drukowane, w tym czasopisma, dzienniki i książki, drukowane materiały reklamowe, **35** reklama, publikacja tekstów reklamowych, również za pośrednictwem Internetu, organizowanie imprez promocyjnych dla celów reklamowych lub handlowych, **41** usługi reporterskie, fotoreportaże, publikacja tekstów innych niż reklamowe, także w trybie on-line; organizowanie konferencji, targów i wystaw w celach edukacyjnych, rozrywkowych i kulturalnych; organizowanie konkursów dla celów edukacyjnych; szkolenia.

(111) **241144** (220) 2010 04 15 (210) 369191
 (151) 2011 07 26 (441) 2010 07 19
 (732) Finder Spółka Akcyjna, Warszawa, PL.
 (540)



Kolor znaku: biały, złoty, czarny
 (531) 25.5.1, 27.5.1, 27.5.1, 27.7.1, 29.1.13
 (510), (511) **09** aparatura do przetwarzania informacji, aparatura do rejestracji dźwięku, aparatura radiokomunikacja przenośna, aparatura radiotelefoniczna, aparaty do rejestrowania czasu, aparaty radiowe, aparaty telefoniczne, aparaty telewizyjne, aparaty wideo, automatyczne urządzenia do kierowania pojazdami, procesory CPU, częstotłowościomierze, czytniki, czytniki kodów kreskowych, czytniki znaków optycznych, dane na nośnikach optycznych, drukarki komputerowe, dyski magnetyczne, dyski do rejestracji dźwięku, dyski kompaktowe audiowideo, dyski kompaktowe, dyski kompaktowe optyczne, dyski obliczeniowe, dyski optyczne, dyskietki, dystrybutory dysków komputerowych, kable światłowodowe, kamery wizyjne, karty inteligentne z obwodami scalonymi zintegrowanymi, karty magnetyczne do identyfikacji osób, karty magnetyczne kodowane, klawiatury komputerowe, komputerowe urządzenia peryferyjne, komputery, komputery przenośne, magnetyczne nośniki informacji, maszty antenowe do telefonii bezprzewodowej, maszty do łączności radiowej, maszty radiotelegraficzne, modemy, monitory-hardware komputerowy, monitory –programy komputerowe, monitory obrazowe wideo, moduły telemetryczne, myszy komputerowe, napędy dyskowe, nośniki danych magnetyczne, nośniki do rejestracji dźwięku, notesy elektroniczne, obwody drukowane, obwody scalone, odbiorniki audio i wideo, odbiorniki radiowe, odtwarzacze płyt kompaktowych, pamięci komputerowe, plotery, płytki krzemowe do obwodów scalonych półprzewodnikowych, chipy, procesory tekstu, programy gier komputerowych, programy komputerowe-software ładowalny, programy komputerowe nagrane, przyrządy nawigacyjne, publikacje elektroniczne, rejestratory przebytej drogi w kilometrach i w milach dla pojazdów, repondery telefoniczne, software oprogramowane stałe dla komputerów nagrane, stacje taśm magnetycznych informatyczne, jednostki taśm magnetycznych informatyczne, sterowniki informatyczne, sterujące programy komputerowe systemu operacyjnego nagrane, symulatory do sterowania i kontroli pojazdów, urządzenia do nawigacji dla pojazdów jako komputery pokładowe, urządzenia do nawigacji satelitarnej, urządzenia do odtwarzania dźwięku, urządzenia do przetwarzania informacji, urządzenia do transmisji dźwięku, urządzenia do zapewnienia bezpieczeństwa w ruchu kolejowym, urządzenia do zdalnego sterowania, urządzenia do obsługi systemów telemetrycznych, urządzenia lokalizacji pojazdów, telefonów komórkowych i osób, systemy lokalizacji, pojazdów, telefonów komórkowych i osób, lokalizatory, **35** usługi w zakresie: doradztwo specjalistyczne w sprawach działalności gospodarczej, komputerowe zarządzanie plikami, lokalizacja pojazdów i wagonów towarowych za pomocą komputera, pozyskiwanie danych do komputerowych baz danych, sortowanie danych w bazach komputerowych, systematyzacja danych komputerowych baz danych, transkrypcja przekazu, wyszukiwanie informacji w plikach komputerowych dla osób trzecich, wyszukiwanie w komputerowych bazach danych, zarządzanie zbiorami informatycznymi, **38** usługi w zakresie: emisja radiowa, emisja telewizyjna, informacja o telekomunikacji, łączność poprzez sieć światłowodów, łączność poprzez terminale komputerowe, łączność radiowa, łączność telefoniczna, obsługa telekonferencji, usługi w zakresie ogłoszeń elektronicznych, poczta elektroniczna, połączenia i trasy połączeń dla telekomunikacji, połączenia telefoniczne, połączenie ze światową siecią komputerową za pośrednictwem telekomunikacji, przekaz satelitarny, przesyłanie informacji, przesyłanie informacji tekstowej i obrazowej przy pomocy komputera, przydzielanie dostępu do światowej sieci komputerowej, radiofonia, telefonia komórkowa, telewizja kablowa, transmisja programów radiowych, transmisja programów telewizyjnych, usługi telefoniczne, wypożyczanie aparatury do przesyłania informacji, wypożyczanie modemów, wypożyczanie telefonów, wypożyczanie urządzeń telekomunikacyjnych, zlecenia przywoławcze przez radio, telefon lub inne środki łączności elektronicznej, usługi wirtualnych

operatorów telekomunikacyjnych, **39** usługi w zakresie: archiwizowanie elektronicznych nośników danych lub dokumentów, usługi nawigacji, usługi lokalizacji pojazdów i osób, usługi monitorowania pojazdów, urządzeń i ładunków, usługi lokalizacji telefonów komórkowych, usługi lokalizacji specjalnych terminali osobistych, usługi telemetrii, usługi w zakresie zapewnienia dwustronnej komunikacji między obiektem a centralą, **42** usługi w zakresie: administrowanie stronami komputerowymi, analizy systemów komputerowych, doradztwo w sprawach sprzętu komputerowego, instalacja oprogramowania komputerowego, ekspertyzy inżynierskie, aktualizacja oprogramowania komputerów, odzyskiwanie danych, powielanie oprogramowania komputerowego, projektowanie oprogramowania komputerowego, projektowanie systemów komputerowych, konwersja danych lub dokumentów na formę elektroniczną, tworzenie i utrzymywanie stron internetowych dla osób trzecich, projektowanie terminali mobilnych, usługi w zakresie zapewnienia dostępu do danych gromadzonych w systemie i integracji z innymi systemami teleinformatycznymi, **45** usługi w zakresie: usług detektywistycznych, usług ochroniarskich, usługi w zakresie rejestracji domen internetowych, poszukiwanie osób zaginionych.

(111) **241145** (220) 2010 04 15 (210) 369202
 (151) 2011 07 26 (441) 2010 07 19
 (732) ZAKŁAD PRZETWÓRSTWA MLECZARSKIEGO DOMINIK
 SPÓŁKA Z OGRANICZONĄ ODPOWIEDZIALNOŚCIĄ, Dąbrowa, PL.
 (540)



Kolor znaku: czerwony, granatowy, żółty, biały
 (531) 3.4.13, 9.1.10, 22.3.1, 25.1.15, 27.5.1, 29.1.14
 (510), (511) **16** opakowania kartonowe i papierowe, **21** opakowania z tworzyw sztucznych, **29** mleko, **35** oferowanie w celu sprzedaży w sklepach i hurtowniach mleka oraz opakowań kartonowych i z tworzyw sztucznych.

(111) **241146** (220) 2010 04 26 (210) 369611
 (151) 2011 09 20 (441) 2010 08 02
 (732) Przedsiębiorstwo „MOLTER” Spółka z ograniczoną odpowiedzialnością, Rudna Mała, PL.
 (540)



Kolor znaku: żółty, ciemnoszary, biały, czarny
 (531) 26.1.1, 26.1.18, 27.5.1, 29.1.14
 (510), (511) **07** alternatory, amortyzatory do maszyn budowlanych, betoniarki, bijaki mechaniczne, buldożery, cylindry jako części maszyn, filtry jako części maszyn lub silników, gaźniki, głazdziarki, głowice cylindrów do silników, instalacje do odkurzania i czyszczenia dróg, instalacje do mycia pojazdów, kompresory, koparki, koparki do rowów, kosiarki, łożyska jako części maszyn, maszyny do budowy dróg i placów, maszyny do naprawy dróg, maszyny do obróbki kamienia, maszyny do produkcji bitumu, maszyny do robót ziemnych, mieszarki betonu, młoty pneumatyczne, napędy pneumatyczne do maszyn i silników, narzędzia ręczne sterowane mechanicznie, paski klinowe do silników, pistolety automatyczne do wytłaczania masy uszczelniającej, pługi, podgrzewacze wody jako części maszyn, urządzenia podnośnikowe, pompy, przekładnie do maszyn, przesiewacze, reduktory

ciśnienia, rozdrabniacze do kamieni, sita, smarownice, sprężarki, ubijaki, urządzenia do wykonywania drenażu, urządzenia do załadunku i wyładunku, walce drogowe, wibratory do celów przemysłowych, urządzenia do wulkanizacji opon i dętek, zamiatarki samojezdne, zgrabiarki, zrywacze darni, **19** asfalt, bitum, asfaltowe nawierzchnie drogowe, materiały do budowy i pokrywania nawierzchni dróg, folie i płyty z tworzyw sztucznych do znakowania dróg, granulaty szklane do znakowania dróg, lepiszcza do reparacji dróg, płytki z materiałów syntetycznych do znakowania dróg, znaki drogowe niemetalowe, spoiwa do dróg, świecące kostki brukowe, barierki bezpieczeństwa na drogach niemetalowe, betonowe elementy budowlane, budowlane materiały niemetalowe, balustrady, belki niemetalowe, bitumiczne produkty dla budownictwa, beton towarowy, zaprawa murarska, cement, wapno, kamień, krzemionka, kwarc, marmur, granit, piasek, żwir, piaskowiec budowlany, konstrukcje niemetalowe basenów kąpielowych, materiały konstrukcyjne niemetalowe, kamienie nagrobkowe, grobowce niemetalowe, wyroby kamieniarskie, smoła, terakota, zbiorniki marmurowe, **37** asfaltowanie, oczyszczanie dróg, posypywanie piaskiem nawierzchni dróg, układanie nawierzchni drogowych, malowanie i naprawa znaków drogowych, bieżnikowanie opon, czyszczenie i mycie pojazdów, smarowanie pojazdów, budowanie i konserwacja rurociągów, informacja o budownictwie, murarstwo, nadzór budowlany, usługi dekarckie, regeneracja maszyn zużytych lub częściowo uszkodzonych, wypożyczanie sprzętu budowlanego, wypożyczanie buldożerów.

(111) **241147** (220) 2010 04 30 (210) 369827
 (151) 2011 09 19 (441) 2010 08 02
 (732) Marek Wolniak, Kalisz, PL.
 (540)



Kolor znaku: żółty, niebieski
 (531) 1.15.15, 5.5.19, 27.5.1, 29.1.12
 (510), (511) **35** zgromadzenie towarów celem swobodnego wyboru dla kupujących w hurtowniach i w sklepach detalicznych z tłuszczami i olejami jadalnymi.

(111) **241148** (220) 2010 05 12 (210) 370215
 (151) 2011 07 08 (441) 2010 08 16
 (732) VITADIRECT Tomasz Kozłowski, Warszawa, PL.
 (540)



Kolor znaku: jasnoniebieski, ciemnoniebieski
 (531) 5.7.1, 27.5.1, 29.1.4
 (510), (511) **05** substancje dietetyczne na bazie kawy do celów leczniczych, substancje dietetyczne na bazie kofeiny do celów leczniczych, środki zmniejszające apetyt na bazie kawy do celów medycznych, środki zmniejszające apetyt na bazie kofeiny do celów medycznych, środki regulujące przemianę materii na bazie kawy do celów medycznych, środki regulujące przemianę materii na bazie kofeiny do celów medycznych, kawa, kawa odchudzająca i dietetyczne napoje na bazie kawy przystosowane do celów medycznych, dietetyczne napoje na bazie kofeiny przystosowane do celów medycznych, napoje na bazie kawy przystosowane do celów medycznych, substytuty kawy do celów leczniczych, preparaty roślinne zastępujące kawę do celów leczniczych, suplementy diety do celów leczniczych na bazie kawy, suplementy diety do celów leczniczych na bazie kofeiny, **30** kawa, kawa nienaturalna, kawa odchudzająca, kawa mleczna, kawa mrożona, napoje kawowe z mlekiem, substytuty kawy, dietetyczne napoje na bazie kawy przystosowane nie do celów medycznych, dietetyczne napoje na bazie kofeiny przystosowane nie do celów medycznych, substancje dietetyczne na bazie kawy nie do celów leczniczych, substancje dietetyczne na bazie kofeiny nie do celów leczniczych, środki

zmniejszające apetyt na bazie kawy nie do celów medycznych, środki zmniejszające apetyt na bazie kofeiny nie do celów medycznych, środki regulujące przemianę materii na bazie kawy nie do celów medycznych, środki regulujące przemianę materii na bazie kofeiny nie do celów medycznych, suplementy diety na bazie kawy nie do celów leczniczych, suplementy diety do celów leczniczych na bazie kofeiny, **35** usługi w zakresie sprzedaży hurtowej i detalicznej kawy, kawy nienaturalnej, kawy odchudzającej, kawy mlecznej, kawy mrożonej, dietetycznych napojów na bazie kawy, kofeiny, substancji dietetycznych na bazie kawy, kofeiny, środków zmniejszających apetyt na bazie kawy, kofeiny, środków regulujących przemianę materii na bazie kawy, kofeiny, suplementów diety na bazie kawy, suplementów diety na bazie kofeiny, usługi w zakresie sprzedaży wysyłkowej kawy, kawy nienaturalnej, kawy odchudzającej, kawy mlecznej, kawy mrożonej, dietetycznych napojów na bazie kawy, kofeiny, substancji dietetycznych na bazie kawy, kofeiny, środków zmniejszających apetyt na bazie kawy, kofeiny, środków regulujących przemianę materii na bazie kawy, kofeiny, suplementów diety na bazie kawy, kofeiny, suplementów diety na bazie kofeiny, usługi w zakresie sprzedaży hurtowej i detalicznej poprzez Internet kawy, kawy nienaturalnej, kawy odchudzającej, kawy mlecznej, kawy mrożonej, dietetycznych napojów na bazie kawy, kofeiny, substancji dietetycznych na bazie kawy, kofeiny, środków zmniejszających apetyt na bazie kawy, kofeiny, środków regulujących przemianę materii na bazie kawy, kofeiny, suplementów diety na bazie kawy, suplementów diety na bazie kofeiny, prowadzenie marketingu i telemarketingu, pokazy towarów.

(111) **241149** (220) 2010 05 18 (210) 370456
 (151) 2011 09 07 (441) 2010 08 30
 (732) Europejska Akademia Estetyki Artystycznej Jolanta Wagner, Warszawa, PL.
 (540)



(531) 2.9.25, 26.11.1, 27.5.1
 (510), (511) **03** kosmetyki, barwniki do celów kosmetycznych, kosmetyki do brwi, ołówki do brwi, preparaty do demakijażu, kremy kosmetyczne, lotony do celów kosmetycznych, preparaty do makijażu, puder do makijażu, ołówki [kredki] kosmetyczne, pomadki do ust, preparaty kosmetyczne do rzęs, tusze do rzęs, rzęsy sztuczne, kleje do mocowania rzęs sztucznych, szminki, toniki kosmetyczne, zestawy kosmetyków.

(111) **241150** (220) 2010 05 20 (210) 370603
 (151) 2011 09 27 (441) 2010 08 30
 (732) CENTRALNE MUZEUM WŁÓKIENICTWA, Łódź, PL.; Q4Q Impresariat Artystyczny Tomasz Gołębiowski, Łódź, PL.
 (540)



(531) 26.4.1, 27.5.1
 (510), (511) **41** organizowanie i prowadzenie koncertów, organizowanie spektakli (impresariat), usługi w zakresie realizacji i wystawiania spektakli.
 (551) wspólne prawo ochronne

(111) **241151** (220) 2010 07 21 (210) 373137
 (151) 2011 09 22 (441) 2011 01 03
 (732) GOOD FOOD Spółka Akcyjna, Skórzewo, PL.

(540)



Kolor znaku: czarny, biały, ciemnożółty, żółty, pomarańczowy, ciemnopomarańczowy
 (531) 5.3.11, 5.3.13, 5.3.14, 24.17.21, 27.5.1, 29.1.15
 (510), (511) **30** wyroby piekarskie, ciastkarskie, produkty zbożowe, słodycze.

(111) **241152** (220) 2010 05 24 (210) 370696
 (151) 2011 07 26 (441) 2010 08 30
 (732) Aesthetic Wyśińska Ziemięlski Spółka Komandytowo-Akcyjna, Warszawa, PL.
 (540)



(531) 27.5.1
 (510), (511) **44** usługi prowadzenia salonów piękności, usługi prowadzenia klinik medycznych, usługi świadczone w zakresie chirurgii plastycznej.

(111) **241153** (220) 2010 06 10 (210) 371414
 (151) 2011 09 08 (441) 2010 09 13
 (732) PRZEDSIĘBIORSTWO HANDLU HURTOWEGO „HURTIMEX” MIROSŁAW SAPUŁA, Wyżnianka - Kolonia, PL.

(540) Sewer-Close
 (510), (511) **17** produkty wytworzone całkowicie lub częściowo z tworzyw sztucznych lub gumy: złącza, złączki, króćce niemetalowe, uszczelki, produkty uszczelniające i izolujące, **19** rury i przewody budowlane niemetalowe.

(111) **241154** (220) 2010 06 10 (210) 371415
 (151) 2011 09 08 (441) 2010 09 13
 (732) PRZEDSIĘBIORSTWO HANDLU HURTOWEGO „HURTIMEX” MIROSŁAW SAPUŁA, Wyżnianka-Kolonia, PL.

(540) Power-Close
 (510), (511) **17** produkty wytworzone całkowicie lub częściowo z tworzyw sztucznych lub gumy: złącza, złączki, króćce niemetalowe, uszczelki, produkty uszczelniające i izolujące, **19** rury i przewody budowlane niemetalowe.

(111) **241155** (220) 2010 06 11 (210) 371447
 (151) 2011 08 11 (441) 2010 09 13
 (732) CELEBRYCI GRZEGORZ HAŁKA, Warszawa, PL.
 (540)



(531) 5.13.25, 26.13.25, 27.5.1
 (510), (511) **18** opakowania ze skóry, skórzane pasy, sportowe torby, portfele, **25** odzież, obuwie, bandany na szyję, T-shirty, bluzy, kombi-

nezony, **35** impresariat w działalności artystycznej (w branży odzieżowej), oferowanie w mediach produktów dla handlu detalicznego (w branży odzieżowej), zarządzanie w zakresie zamówień handlowych (w branży odzieżowej).

(111) **241156** (220) 2010 06 21 (210) 371794
 (151) 2011 09 09 (441) 2010 09 27
 (732) Fabryka Cukiernicza KOPERNIK Spółka Akcyjna, Toruń, PL.
 (540)



Kolor znaku: brązowy, jasnobrązowy, czerwony, pomarańczowy, żółty, ciemnoniebieski, niebieski, zielony, szary, złoty, czarny, biały
 (531) 6.7.4, 6.7.25, 19.1.4, 26.15.11, 27.5.1, 29.1.15
 (510), (511) **30** pierniki, wyroby cukiernicze.

(111) **241157** (220) 2010 06 24 (210) 371966
 (151) 2011 08 11 (441) 2010 09 27
 (732) Firma Handlowa MOBILEN Wojciech Paweł Orski, Kraków, PL.
 (540)



Kolor znaku: granatowy
 (531) 16.1.25, 26.4.2, 27.5.1, 29.1.4
 (510), (511) **09** urządzenia elektroniczne, aparaty telefoniczne, telefony komórkowe, części zamiennie do telefonów komórkowych, akcesoria do telefonów komórkowych, słuchawki, sprzęt nagłaśniający, kamery, mikrofony, ładowarki do telefonów komórkowych, urządzenia głośnomówiące, urządzenia do nagrywania, przesyłania lub odtwarzania dźwięku i obrazu, **35** usługi sprzedaży urządzeń elektronicznych, aparatów telefonicznych, telefonów komórkowych, części zamiennych do telefonów komórkowych, akcesoriów do telefonów komórkowych, słuchawek, sprzętu nagłaśniającego, kamer, mikrofonów, ładowarek do telefonów komórkowych, urządzeń głośnomówiących, urządzeń do nagrywania, przesyłania lub odtwarzania dźwięku i obrazu, w szczególności usługi sprzedaży detalicznej i za pośrednictwem Internetu, **37** usługi serwisowe, montaż i naprawy sprzętu elektronicznego, telefonów komórkowych, akcesoriów do telefonów komórkowych, słuchawek, sprzętu nagłaśniającego, urządzeń głośnomówiących, urządzeń do nagrywania, przesyłania lub odtwarzania dźwięku i obrazu.

(111) **241158** (220) 2010 07 02 (210) 372325
 (151) 2011 07 13 (441) 2010 10 11
 (732) JANTOŃ Spółka Akcyjna Spółka komandytowa, Dobroń, PL.
 (540) STUDENCKA

(510), (511) **33** napoje alkoholowe, wyroby winiarskie, koktajle, drinki, nalewki, likiery, wódki, brandy, wyroby spirytusowe, napoje alkoholowe smakowe i aromatyzowane.

(111) **241159** (220) 2010 07 02 (210) 372326
 (151) 2011 07 13 (441) 2010 10 11
 (732) JANTOŃ Spółka Akcyjna, Spółka komandytowa, Dobroń, PL.
 (540) PIRACKA

(510), (511) **33** napoje alkoholowe, wyroby winiarskie, koktajle, drinki, nalewki, likiery, wódki, brandy, wyroby spirytusowe, napoje alkoholowe smakowe i aromatyzowane.

(111) **241160** (220) 2010 07 14 (210) 372825
 (151) 2011 08 24 (441) 2010 10 25

(732) Bank Ochrony Środowiska Spółka Akcyjna, Warszawa, PL.
 (540) Konto bez kantów
 (510), (511) **09** karty kredytowe, karty debetowe, karty płatnicze, urządzenia płatnicze, programy komputerowe, magnetyczne i optyczne nośniki danych, bankomaty, karty, maszyny i urządzenia wykorzystywane przy usługach bankowych i finansowych, **35** marketing, doradztwo i dystrybucja materiałów reklamowych i informacyjnych dotyczących usług świadczonych przez banki, organizowanie aukcji, badania rynku, opracowywanie ekspertyz ekonomicznych, opracowywanie wycen i analiz przedsięwzięć inwestycyjnych, wszystkie wyżej wymienione usługi świadczone także za pośrednictwem urządzeń komputerowych i telekomunikacyjnych, **36** usługi bankowe, usługi finansowe, usługi ubezpieczeniowe, usługi maklerskie, faktoring, doradztwo w sprawach finansowych, usługi w zakresie funduszy powierniczych i inwestycyjnych, wynajem, administrowanie, pośrednictwo i obrót nieruchomościami, wszystkie wyżej wymienione usługi świadczone także za pośrednictwem urządzeń komputerowych i telekomunikacyjnych.

(111) **241161** (220) 2010 07 02 (210) 372281
 (151) 2011 11 10 (441) 2010 10 11
 (732) Piotr Andrzej Sopa, Warszawa, PL.
 (540)



Kolor znaku: żółty, ciemnoszary, granatowy, ciemnoniebieski, niebieski, jasnoniebieski
 (531) 26.4.2, 27.5.1, 29.1.15
 (510), (511) **09** zapisane nośniki obrazu i dźwięku; odbiorniki radiowe i telewizyjne; urządzenia do odtwarzania nagrywania, zapisywania, transmisji, dźwięku, obrazu i informacji w postaci elektronicznej, cyfrowej i analogowej, elektryczna i elektroniczna aparatura służąca do nadawania oraz odbioru przekazu satelitarnego, naziemnego, kablowego i światłowodowego, software ładowalny, gry komputerowe, interaktywne gry komputerowe, gry elektroniczne; publikacje elektroniczne przeznaczone do zapisu na komputerze-czasopisma, książki, materiały szkoleniowe; monitory, kalkulatory, sprzęt przetwarzający dane, komputery i urządzenia współpracujące z komputerami, komputery przystosowane do odbioru sygnału telewizyjnego i radiowego w systemie naziemnym, satelitarnym, cyfrowym; urządzenia i przyrządy fotograficzne, kinematograficzne, sygnalizacyjne, **16** papier, karton i wyroby z tych materiałów nieujęte w innych klasach; druki akcydensowe, kalendarze, foldery, prospekty, afisze, plakaty, fotografie, nalepki; publikacje drukowane, gazety, czasopisma, magazyny, książki, broszury; materiały piśmienne, papeteria; torby do pakowania z papieru i tworzyw sztucznych; materiały szkoleniowe i instruktażowe (z wyjątkiem aparatów), **35** usługi reklamowe, wynajmowanie przestrzeni, czasu i miejsca na reklamę, organizacja pokazów i wystaw reklamowych i handlowych, wypożyczanie materiałów reklamowych, organizowanie kampanii reklamowych, opracowywanie strategii marketingowej dla produktów i usług, usługi reklamowe związane z promocją produktów i usług, organizowanie pokazów i wystaw w celach reklamowych i handlowych, doradztwo i pomoc w zakresie organizowania i prowadzenia działalności gospodarczej, usługowe kojarzenie ofert podmiotów gospodarczych i/lub osób fizycznych, pomoc we wdrażaniu nowych wyrobów i usług, pomoc w przemysłowej produkcji nowych wyrobów, usługi prowadzenia badań w dziedzinie działalności gospodarczej, usługi badania rynku i opinii publicznej, w tym badania statystyczne, prognozy ekonomiczne, pozyskiwanie informacji w dziedzinie działalności gospodarczej, wyszukiwanie informacji dotyczących działalności gospodarczej, zarządzanie zbiorami informatycznymi, pozyskiwanie danych do komputerowych baz danych i ich systematyzowanie, usługi prowadzenia hurtowni, sklepu, sklepu wysyłkowego, tele-sklepu i sklepu internetowego w zakresie: produktów spożywczych, odzieży, obuwia, nakryć głowy, apaszek, krawatów, okularów słonecznych, materiałów piśmiennych, kalendarzy, plakatów, albumów, książek, czasopism, materiałów drukowanych, papeterii, etui na wizytówki, galanterii skórzanej, breloczków, baloników, bannerów, chorągiewek, flag, konstrukcji dmuchanych, balonów, la-

tawców, parasoli, plecaków, obrusów, ręczników, koców, pościeli, podkładek pod kubki, kieliszki i szklanki, komputerów i urządzeń towarzyszących, zapisanych i niezapisanych nośników danych, podkładek pod mysz komputerową, toreb z tworzyw sztucznych, mebli i wyposażenia wnętrz, drobnego sprzętu kuchennego i gospodarstwa domowego, wyrobów kosmetycznych, perfumeryjnych i higienicznych, biżuterii i wyrobów z metali szlachetnych, instrumentów muzycznych, wyrobów ze szkła, porcelany, zabawek, gier, sprzętu oraz artykułów sportowych i gimnastycznych, kart do gry, zegarów i zegarków, wyrobów włókienniczych, **36** usługi finansowe, analizy finansowe i ekonomiczne, doradztwo w sprawach finansowych, udzielanie informacji finansowych i ekonomicznych, usługi w dziedzinie tworzenia i zarządzania kapitałem inwestycyjnym, tworzenie i zarządzanie funduszami kapitałowymi i inwestycyjnymi, usługi ściągania należności i obsługi zadłużenia, udzielanie porad w dziedzinie obsługi zadłużenia, usługi powiernicze, usługi sponsoringu finansowego, prowadzenie zbiórek na cele dobroczynne, usługi administrowania nieruchomościami, zarządzanie inwestycjami dotyczącymi nieruchomości, pośrednictwo w zakupie i sprzedaży nieruchomości, wycena nieruchomości, usługi wynajmu i dzierżawy nieruchomości, usługi wynajmu pomieszczeń mieszkalnych, biurowych, przemysłowych, konferencyjnych, budynków i obiektów konferencyjnych, turystycznych, wypoczynkowych i hotelowych, usługi wynajmu nieruchomości na cele prowadzenia usług medycznych i rehabilitacyjnych oraz usług gastronomicznych, usługi wynajmu nieruchomości niezabudowanych, **41** usługi kulturalne, rozrywkowe i sportowe, usługi kształcenia i nauczania, usługi kształcenia i nauczania w zakresie ekologii, odnawialnych źródeł energii, organizowanie spotkań biznesowo-sportowych, przyjęć okolicznościowych, organizowanie i prowadzenie wystaw, pokazów, koncertów, konferencji, zjazdów, seminariów, konkursów i spotkań w celach kulturalnych, rozrywkowych i edukacyjnych, w tym związanych z ekologią, działalnością samorządową, działalnością organizacji pozarządowych, finansami, kulturą i nauką, a także o tematyce zgodnej z zamówieniem odbiorcy usługi, usługi organizacji konferencji, sympozjów, zjazdów naukowych w celach propagowania odnawialnych źródeł energii, edukacji ekologicznej i zachowań proekologicznych a także w celach nawiązania współpracy międzynarodowej w dziedzinie nauki, rozrywki, edukacji, rekreacji i sportu, usługi klubów rozrywkowych i kulturalnych, organizowanie pokazów mody i spektakli teatralnych, organizowanie imprez i zawodów sportowych, usługi w zakresie poprawiania kondycji fizycznej, organizowanie i prowadzenie zawodów i treningów, usługi wydawnicze: publikowanie książek, gazet, broszur, poradników, podręczników i innych materiałów w formie drukowanej lub utrwalonej na nośnikach elektronicznych oraz w formie udostępniania on-line, usługi redakcyjne, wypożyczanie taśm filmowych, zapisanych nośników informacji, dźwięku i obrazu, zawodowe poradnictwo w zakresie edukacji i/lub kształcenia, usługi edukacji ekologicznej, udzielanie informacji dotyczącej usług wymienionych powyżej, **42** usługi administrowania stronami internetowymi, usługi dotyczące oprogramowania komputerowego zawarte w tej klasie, aktualizacja, instalowanie, konserwacja, powielanie, projektowanie i rozwój komputerowego oprogramowania, wypożyczanie, opracowywanie i wdrażanie programów komputerowych, dostarczanie programów komputerowych do obsługi sprzedaży za pośrednictwem sieci teleinformatycznych, projektowanie i rozwój sprzętu komputerowego i systemów komputerowych, analizy systemów komputerowych, wypożyczanie komputerów, doradztwo w sprawach sprzętu komputerowego, konwersja danych lub dokumentów na formę elektroniczną, konwersja danych przez programy komputerowe, odzyskiwanie danych komputerowych, opracowywanie ekspertyz i opinii w dziedzinie systemów komputerowych i oprogramowania komputerowego, usługi udostępniania czasu dostępu do Internetu-kawiarenka internetowa, tworzenie i prowadzenie serwisów i portali internetowych oraz forów dyskusyjnych; wynajem miejsca na strony www, tworzenie i utrzymywanie stron internetowych dla osób trzecich, usługi hostingowe, prowadzenie badań w dziedzinie komunikacji społecznej, naukowe i techniczne usługi i badania oraz ich projektowanie, badania w dziedzinie architektury, ekologii, odnawialnych źródeł energii, biologii, chemii, ochrony środowiska, utylizacji odpadów, doradztwo w zakresie ochrony środowiska, odnawialnych źródeł energii, ekologii gospodarki odpadami, opracowywanie projektów technicznych, prace badawczo-rozwojowe, przemysłowa analiza i badanie usług i towarów, badania i prace wdrożeniowe w dziedzinie wzornictwa przemysłowego, testowanie materiałów i produktów, testowanie po-

jazdów, usługi artystów grafików, usługi projektowania architektonicznego, projektowanie budynków, projektowanie dekoracji wnętrz, projektowanie opakowań, planowanie urbanistyczne, **45** usługi prawne, udzielanie porad prawnych, usługi udzielania licencji i obrotu przedmiotami własności intelektualnej w tym programami komputerowymi, przedmiotami prawa autorskiego, prawa własności przemysłowej, usługowe kojarzenie ofert podmiotów gospodarczych i osób fizycznych w zakresie udzielania licencji i obrotu przedmiotami własności intelektualnej w tym programami komputerowymi, przedmiotami prawa autorskiego i prawa własności przemysłowej.

(111) **241162** (220) 2010 07 02 (210) 372282
 (151) 2011 11 10 (441) 2010 10 11
 (732) OWG Spółka z ograniczoną odpowiedzialnością,
 Warszawa, PL.
 (540)



Kolor znaku: zielony, czarny, szary, granatowy

(531) 1.5.1, 2.9.14, 27.5.1, 29.1.14

(510), (511) **09** zapisane nośniki obrazu i dźwięku; odbiorniki radio- we i telewizyjne; urządzenia do odtwarzania nagrywania, zapisywania, transmisji, dźwięku, obrazu i informacji w postaci elektronicznej, cyfrowej i analogowej, elektryczna i elektroniczna aparatura służąca do nadawania oraz odbioru przekazu satelitarnego, naziemnego, kablowego i światłowodowego, software ładowalny, gry komputerowe, interaktywne gry komputerowe, gry elektroniczne; publikacje elektroniczne przeznaczone do zapisu na komputerze-czasopisma, książki, materiały szkoleniowe; monitory, kalkulatory, sprzęt przetwarzający dane, komputery i urządzenia współpracujące z komputerami, komputery przystosowane do odbioru sygnału telewizyjnego i radiowego w systemie naziemnym, satelitarnym, cyfrowym; urządzenia i przyrządy fotograficzne, kinematograficzne, sygnalizacyjne, **16** papier, karton i wyroby z tych materiałów nieujęte w innych klasach; druki akcydensowe, kalendarze, foldery, prospekty, afisze, plakaty, fotografie, nalepki; publikacje drukowane, gazety, czasopisma, magazyny, książki, broszury; materiały piśmienne, papeteria; torby do pakowania z papieru i tworzyw sztucznych; materiały szkoleniowe i instruktażowe (z wyjątkiem aparatów), **35** usługi reklamowe, wynajmowanie przestrzeni, czasu i miejsca na reklamę, organizacja pokazów i wystaw reklamowych i handlowych, wypożyczanie materiałów reklamowych, organizowanie kampanii reklamowych, opracowywanie strategii marketingowej dla produktów i usług, usługi reklamowe związane z promocją produktów i usług, organizowanie pokazów i wystaw w celach reklamowych i handlowych, doradztwo i pomoc w zakresie organizowania i prowadzenia działalności gospodarczej, usługowe kojarzenie ofert podmiotów gospodarczych i/lub osób fizycznych, pomoc we wdrażaniu nowych wyrobów i usług, pomoc w przemysłowej produkcji nowych wyrobów, usługi prowadzenia badań w dziedzinie działalności gospodarczej, usługi badania rynku i opinii publicznej, w tym badania statystyczne, prognozy ekonomiczne, pozyskiwanie informacji w dziedzinie działalności gospodarczej, wyszukiwanie informacji dotyczących działalności gospodarczej, zarządzanie zbiorami informacyjnymi, pozyskiwanie danych do komputerowych baz danych i ich systematyzowanie, usługi prowadzenia hurtowni, sklepu, sklepu wysyłkowego, tele-sklepu i sklepu internetowego w zakresie: produktów spożywczych, odzieży, obuwia, nakryć głowy, apaszek, krawatów, okularów słonecznych, materiałów piśmiennych, kalendarzy, plakatów, albumów, książek, czasopism, materiałów drukowanych, papeterii, etui na wizytówki, galanterii skórzanej, breloczków, baloników, bannerów, chorągiewek, flag, konstrukcji dmuchanych, balonów, latawców, parasoli, plecaków, obrusów, ręczników, koców, pościeli, podkładek pod kubki, kieliszki i szklanki, komputerów i urządzeń towarzyszących, zapisanych i niezapisanych nośników danych, podkładek pod mysz komputerową, toreb z tworzyw sztucznych, mebli i wyposażenia wnętrz,

drobnego sprzętu kuchennego i gospodarstwa domowego, wyrobów kosmetycznych, perfumeryjnych i higienicznych, biżuterii i wyrobów z metali szlachetnych, instrumentów muzycznych, wyrobów ze szkła, porcelany, zabawek, gier, sprzętu oraz artykułów sportowych i gimnastycznych, kart do gry, zegarów i zegarków, wyrobów włókienniczych, **36** usługi finansowe, analizy finansowe i ekonomiczne, doradztwo w sprawach finansowych, udzielanie informacji finansowych i ekonomicznych, usługi w dziedzinie tworzenia i zarządzania kapitałem inwestycyjnym, tworzenie i zarządzanie funduszami kapitałowymi i inwestycyjnymi, usługi ściągania należności i obsługi zadłużenia, udzielanie porad w dziedzinie obsługi zadłużenia, usługi powiernicze, usługi sponsoringu finansowego, prowadzenie zbiorów na cele dobroczynne, usługi administrowania nieruchomościami, zarządzanie inwestycjami dotyczącymi nieruchomości, pośrednictwo w zakupie i sprzedaży nieruchomości, wycena nieruchomości, usługi wynajmu i dzierżawy nieruchomości, usługi wynajmu pomieszczeń mieszkalnych, biurowych, przemysłowych, konferencyjnych, budynków i obiektów konferencyjnych, turystycznych, wypożyczalniowych i hotelowych, usługi wynajmu nieruchomości na cele prowadzenia usług medycznych i rehabilitacyjnych oraz usług gastronomicznych, usługi wynajmu nieruchomości niezabudowanych, **38** usługi telekomunikacyjne; usługi agencji informacyjnej: zbieranie i rozpowszechnianie informacji; rozpowszechnianie programów telewizyjnych i radiowych, usługi przekazu dźwięku, obrazu i sygnału zawierającego dane, rozpowszechnianie programów i informacji za pośrednictwem Internetu; umożliwianie dostępu do stron www za pośrednictwem przekazu telewizyjnego poprzez interaktywny portal telewizyjny; dostarczanie dostępu do Internetu, usługi poczty elektronicznej, usługi udostępniania serwisów i portali internetowych, udostępnianie internetowego forum dyskusyjnego, udzielanie dostępu on-line do komputerowych baz danych; dostarczanie dostępu do stron zawierających zasoby muzyczne filmowe i zbiory obrazów i danych, wynajem urządzeń do odbioru, retransmisji i nadawania sygnału telewizyjnego i radiowego, odbiorników radiowych i telewizyjnych, urządzeń do kodowania i dekodowania sygnału cyfrowego i analogowego; zapewnienie dostępu do sieci LAN-przesyłanie danych z i do sieci lokalnej, jak również umożliwianie dostępu do Internetu za pośrednictwem tej sieci, przydzielanie kanałów telekomunikacyjnych dla usług związanych z telezakupami, udzielanie informacji i usługi konsultacyjne dotyczące wyżej wymienionych usług, **41** usługi kulturalne, rozrywkowe i sportowe, usługi kształcenia i nauczania, usługi kształcenia i nauczania w zakresie ekologii, odnawialnych źródeł energii, organizowanie spotkań biznesowo-sportowych, przyjęć okolicznościowych, organizowane i prowadzenie wystaw, pokazów, koncertów, konferencji, zjazdów, seminariów, konkursów i spotkań w celach kulturalnych, rozrywkowych i edukacyjnych, w tym związanych z ekologią, działalnością samorządową działalnością organizacji pozarządowych, finansami, kulturą i nauką, a także o tematyce zgodnej z zamówieniem odbiorcy usługi, usługi organizacji konferencji, sympozjów, zjazdów naukowych w celach propagowania odnawialnych źródeł energii, edukacji ekologicznej i zachowań proekologicznych a także w celach nawiązania współpracy międzynarodowej w dziedzinie nauki, rozrywki, edukacji, rekreacji i sportu, usługi klubów rozrywkowych i kulturalnych, organizowanie pokazów mody i spektakli teatralnych, organizowanie imprez i zawodów sportowych, usługi w zakresie poprawiania kondycji fizycznej, organizowanie i prowadzenie zawodów i treningów, usługi wydawnicze: publikowanie książek, gazet, broszur, poradników, podręczników i innych materiałów w formie drukowanej lub utrwalonej na nośnikach elektronicznych oraz w formie udostępniania on-line, usługi redakcyjne, wypożyczanie taśm filmowych, zapisanych nośników informacji, dźwięku i obrazu, zawodowe poradnictwo w zakresie edukacji i/lub kształcenia, usługi edukacji ekologicznej, udzielanie informacji dotyczącej usług wymienionych powyżej, **42** usługi administrowania stronami internetowymi, usługi dotyczące oprogramowania komputerowego zawarte w tej klasie, aktualizacja, instalowanie, konserwacja, powielanie, projektowanie i rozwój komputerowego oprogramowania, wypożyczanie, opracowywanie i wdrażanie programów komputerowych, dostarczanie programów komputerowych do obsługi sprzedaży za pośrednictwem sieci teleinformatycznych, projektowanie i rozwój sprzętu komputerowego i systemów komputerowych, analizy systemów komputerowych, wypożyczanie komputerów, doradztwo w sprawach sprzętu komputerowego, konwersja danych lub dokumentów na formę elektroniczną, konwersja danych przez programy komputerowe, odzyskiwanie danych komputerowych, opracowywanie ekspertyz i opinii

w dziedzinie systemów komputerowych i oprogramowania komputerowego usługi udostępniania czasu do Internetu-kawiarenka internetowa, tworzenie i prowadzenie serwisów i portali internetowych oraz forów dyskusyjnych; wynajem miejsca na strony www, tworzenie i utrzymywanie stron internetowych dla osób trzecich, usługi hostingowe, prowadzenie badań w dziedzinie komunikacji społecznej, naukowe i techniczne usługi i badania oraz ich projektowanie, badania w dziedzinie architektury, ekologii, odnawialnych źródeł energii, biologii, chemii, ochrony środowiska, utylizacji odpadów, doradztwo w zakresie ochrony środowiska, odnawialnych źródeł energii, ekologii gospodarki odpadami, opracowywanie projektów technicznych, prace badawczo-rozwojowe, przemysłowa analiza i badanie usług i towarów, badania i prace wdrożeniowe w dziedzinie wzornictwa przemysłowego, testowanie materiałów i produktów, testowanie pojazdów, usługi artystów grafików, usługi projektowania architektonicznego, projektowanie budynków, projektowanie dekoracji wnętrz, projektowanie opakowań, planowanie urbanistyczne, **43** usługi prowadzenia pensjonatów, domów turystycznych, hoteli, wynajmowanie pomieszczeń na pobyt czasowy, wynajmowanie sal na posiedzenia, mityngi, narady, imprezy okolicznościowe, usługi gastronomiczne, usługi prowadzenia kafejki, kawiarni, restauracji, usługi cateringowe, wypożyczanie wyposażenia gastronomicznego, krzeseł, stołów, bielizny stołowej i naczyń stołowych, sztućców, wypożyczanie urządzeń kempingowych, konstrukcji przenośnych-namiatów, altan, **44** usługi medyczne, usługi stomatologiczne, prowadzenie placówek opieki medycznej, chirurgia plastyczna, opieka pielęgniarska, usługi kosmetyczne, gabinetów odnowy biologicznej, fizjoterapii, usługi uzdrowisk, placówek rehabilitacji, fizjoterapii, rekonwalescencji, salonów masażu, sauny, solariów, salonów manicure, usługi kosmetyczne, usługi psychoterapii, usługi indywidualnego poradnictwa dietetycznego, wynajmowanie pomieszczeń na cele świadczenia usług medycznych, rehabilitacyjnych, kosmetycznych, gabinetów masażu, **45** usługi prawne, udzielanie porad prawnych, usługi udzielania licencji i obrotu przedmiotami własności intelektualnej w tym programami komputerowymi, przedmiotami prawa autorskiego, prawa własności przemysłowej, usługowe kojarzenie ofert podmiotów gospodarczych i osób fizycznych w zakresie udzielania licencji i obrotu przedmiotami własności intelektualnej w tym programami komputerowymi, przedmiotami prawa autorskiego i prawa własności przemysłowej.

(111) **241163** (220) 2008 09 24 (210) 346505
 (151) 2011 07 22 (441) 2009 01 05
 (732) ALTOM Spółka z ograniczoną odpowiedzialnością
 Spółka Komandytowa, Gniezno, PL.
 (540)



Kolor znaku: beżowy, oliwkowy, brązowy i odcienie, kawowy
 (531) 5.7.1, 26.4.2, 26.11.3, 27.5.1, 29.1.14
 (510), (511) **21** kubki i pojemniki kuchenne do kawy zawarte w tej klasie.

(111) **241164** (220) 2008 09 24 (210) 346506
 (151) 2011 07 22 (441) 2009 01 05
 (732) ALTOM Spółka z ograniczoną odpowiedzialnością
 Spółka Komandytowa, Gniezno, PL.
 (540)



Kolor znaku: zielony i odcienie, biały
 (531) 1.15.15, 5.3.11, 26.4.2, 26.11.3, 27.5.1, 29.1.12
 (510), (511) **21** kubki i pojemniki kuchenne do herbaty zawarte w tej klasie.

(111) **241165** (220) 2009 10 06 (210) 361352
 (151) 2011 08 11 (441) 2010 01 18
 (732) KRYNICA ZDRÓJ MIECZYŚLAW BIZOŃ, Żywiec, PL.
 (540)



Kolor znaku: jasnoniebieski, granatowy, jasnozielony
 (531) 1.15.15, 1.15.23, 27.5.1, 29.1.13

(510), (511) **32** wody mineralne, stołowe, gazowane oraz inne napoje bezalkoholowe; napoje owocowe i soki owocowe.

(111) **241166** (220) 2009 10 07 (210) 361363
 (151) 2011 08 11 (441) 2010 01 18
 (732) BIOSEL SPÓŁKA Z OGRANICZONĄ ODPOWIEDZIALNOŚCIĄ,
 Warszawa, PL.
 (540)

SELOL

Kolor znaku: czerwony, czarny

(531) 27.5.1, 27.5.2, 29.1.12

(510), (511) **05** leki, produkty farmaceutyczne, środki lecznicze do kąpieli, żywność dietetyczna dla celów medycznych, żywność dietetyczna do celów medycznych, herbaty lecznicze, sole do kąpieli leczniczych, zioła i napoje lecznicze, maści, preparaty do odchudzenia, środki przeciwbólowe, preparaty wspomagające leczenie, podnoszące odporność organizmu, wzbogacające organizm w niezbędne witaminy, pierwiastki i mikroelementy, suplementy diety dla celów medycznych, **35** prowadzenie aptek, prowadzenie aptek internetowych, sprzedaż hurtowa i detaliczna leków, produktów farmaceutycznych i preparatów wspomagających leczenie, podnoszących odporność organizmu, wzbogacających organizm w niezbędne witaminy i mikroelementy, suplementów diety, sprzedaż hurtowa i detaliczna za pośrednictwem Internetu produktów farmaceutycznych, preparatów wspomagających leczenie, podnoszących odporność organizmu, wzbogacających organizm w niezbędne witaminy i mikroelementy, suplementów diety, doradztwo w sprawach działalności gospodarczej, dystrybucja materiałów reklamowych, informacje handlowe, analizy kosztów, pozyskiwanie, sortowanie i wyszukiwanie danych do baz danych, obróbka tekstów reklamowych, sondaże, rekrutacja personelu, promocja sprzedaży, programy lojalnościowe, reklama za pośrednictwem sieci komputerowych Internetu, publikowanie tekstów reklamowych, organizacja i prowadzenie kampanii reklamowych produktów, organizacja pokazów i wystaw, **42** badania naukowe z dziedziny farmakologii, ziołolecznictwa, zdrowego odżywiania, badania bakteriologiczne, badania i analizy chemiczne, wykonywanie ekspertyz, oprogramowania komputerowego, kontrola jakości żywności, testowanie produktów żywnościowych i produktów leczniczych.

(111) **241167** (220) 2009 12 03 (210) 363699
 (151) 2011 07 11 (441) 2010 03 15
 (732) AKRA Spółka z ograniczoną odpowiedzialnością,
 Warszawa, PL.

(540) Magnetyzm zamiast chemii.

(510), (511) **11** urządzenia do ogrzewania, wytwarzania pary, gotowania, chłodzenia, suszenia, wentylacji, zaopatrzenia w wodę oraz instalacje sanitarne.

(111) **241168** (220) 2010 02 16 (210) 366391
 (151) 2011 07 21 (441) 2010 05 24
 (732) Herbapol-Lublin Spółka Akcyjna, Lublin, PL.
 (540) ŻURAVIT TEA

(510), (511) **05** substancje i preparaty farmaceutyczne, substancje i preparaty do celów farmaceutycznych wspomagające leczenie, podnoszące odporność organizmu i wzbogacające organizm w niezbędne witaminy i mikroelementy, suplementy diety do celów medycznych, dietetyczna żywność i napoje do celów leczniczych, leki i preparaty wspomagające leczenie dolegliwości urologicznych- wszystkie wymienione produkty w charakterze herbatek do zaparzania.

(111) **241169** (220) 2010 02 19 (210) 366515
 (151) 2011 09 27 (441) 2010 05 24
 (732) Filip Dudziński, Borowo Młyn, PL.
 (540) DESKIDANCE

(510), (511) **25** odzież, obuwie, nakrycia głowy, **29** usługi w zakresie: organizowania wycieczek, rezerwowania miejsc na podróż, transportu podróży, turystyki i zwiedzania, **41** usługi w zakresie: informacji o imprezach rozrywkowych, informacji o rekreacji, organizowania konkursów edukacyjnych lub rozrywkowych, kultury fizycznej, organizowania obozów sportowych i wakacyjnych, organizowania wyjazdów w celach sportowych, rekreacyjnych, turystycznych i rozrywkowych, organizowania imprez sportowych, rekreacyjnych, turystycznych i rozrywkowych, organizowania i prowadzenia koncertów, organizowania zawodów sportowych, realizacji spektakli, rozrywki, wypożyczania sprzętu sportowego z wyjątkiem pojazdów, organizowania zajęć sportowych, organizacji wypoczynku.

(111) **241170** (220) 2010 03 26 (210) 368320
 (151) 2011 09 14 (441) 2010 07 05
 (732) ZAKŁADY PRODUKCJI CUKIERNICZEJ „VOBRO” Wojciech
 Wojenkowski, Brodnica, PL.

(540) FRUTTI DI BOSCO

(510), (511) **30** wyroby cukiernicze i czekoladowe, słodczyce, czekolady, bombonierki, ciastka, cukierki, pastylki, wiśnie w czekoladzie, wafle i wafelki, batony, chałwa, napoje na bazie czekolady, napoje na bazie kakao, napoje na bazie kawy, galaretki owocowe, mleczna pianka, lody.

(111) **241171** (220) 2010 04 02 (210) 368684
 (151) 2011 07 12 (441) 2010 07 05
 (732) „ZŁOTA FARMACJA” SPÓŁKA Z OGRANICZONĄ
 ODPOWIEDZIALNOŚCIĄ, Szczecin, PL.
 (540)



Kolor znaku: biały, pomarańczowy, czarny

(531) 26.1.1, 26.3.23, 27.5.1, 29.1.13

(510), (511) **05** aldehydy do celów farmaceutycznych; alkaliczne jodki do celów farmaceutycznych; alkaloidy do celów medycznych; alkohol do celów farmaceutycznych; środki znieczulające; antybiotyki; wata antyseptyczna; antyseptyki; apteczki przenośne wyposażone; środki bakteriobójcze; bandaże opatrunkowe i higieniczne; batoniki lukrecyjne do celów farmaceutycznych; biocydy; preparaty bizmutu do celów farmaceutycznych; borowina lecznicza; brom do celów farmaceutycznych; estry celulozy do celów farmaceutycznych; preparaty chemiczne do celów farmaceutycznych i do celów medycznych; chirurgiczne materiały opatrunkowe; wyciąg z chmielu do celów farmaceutycznych; majtki do celów higienicznych; pieluchy higieniczne; chusteczki nasączone płynami farmaceutycznymi; preparaty chemiczne do testów ciąży; czopki; drożdże do celów farmaceutycznych; eliksiry stosowane w preparatach farmaceutycznych; estry, fenol, kwasy, etery, eukaliptole i eukaliptusy do celów farmaceutycznych; gaza opatrunkowa; gąbka do ran; gencjana, katechu, octan glinu, gorczyca, gwajakol, kreozot, jod i jodki do celów farma-

ceutycznych; jodyna; wata higroskopijna; kamfora do celów medycznych; kompresy; olejek z kopru do celów leczniczych; kwiat siarczany, lotony, lukrecja, magnezja, maści, woda melisowa, mięta, mleko migdałowe, lucerna chmielowa do celów farmaceutycznych; oleje i zioła lecznicze; lekarstwa do picia; leki dla ludzi; środki przeciw migrenie; menstruacyjne majtki i podpaski; mleko migdałowe, środki trawienne do celów farmaceutycznych; napoje lecznicze; środki na uspokojenie nerwów, octany, syropy, terpentyna do celów farmaceutycznych; środki oczyszczające; środki na odciski; środki przeciw pasożytom; pastylki, pektyna, pepsyny, peptony, pigułki, sporysz do celów farmaceutycznych; plastry do celów medycznych, płyny do płukania ust do celów leczniczych; podpaski; środki przeciwbólowe; środki przeczyszczające; tłuszcze do celów medycznych; sole trzeźwiące; leki uspokajające; wazelina do celów leczniczych; węgiel drzewny, winian potasu, substancje żrące do celów farmaceutycznych; woda utleniona; lekarstwa przeciw zaparciom; leki wzmacniające, **35** usługi sprzedaży osobom trzecim wyrobów farmaceutycznych, artykułów medycznych i ortopedycznych, artykułów żywnościowych i stanowiących suplement diety, kosmetyków oraz artykułów toaletowych; badanie rynku i opinii publicznej w zakresie zapotrzebowania na artykuły medyczne i farmaceutyczne; doradztwo w zakresie organizowania i prowadzenia działalności gospodarczej; opracowywanie strategii marketingowej dotyczącej popytu i podaży środków leczniczych i farmaceutycznych; wynajem powierzchni reklamowych; kolportaż próbek medycznych; aktualizacja materiałów reklamowych; rozpowszechnianie materiałów reklamowych; organizowanie wystaw w celach handlowych lub reklamowych; prezentowanie produktów w mediach do celów sprzedaży detalicznej; tworzenie tekstów reklamowych i sponsorowanych; wynajmowanie nośników reklamowych, **39** pakowanie produktów i towarów medycznych, farmaceutycznych i kosmetycznych.

(111) **241172** (220) 2010 04 20 (210) 369357
(151) 2011 07 29 (441) 2010 08 02

(732) Zakład Przetwórstwa Mięsnego „GROT” J.Grot Spółka Jawna, Starowa Góra, PL.

(540) grotowska beczka

(510), (511) **29** wędzonki: szynka, polędwica, baleron, bekon i boczek, kiełbasy, kiszka kaszana, pieczenie i pasztety, pasty mięsne, wyroby wędliniarskie podrobowe, mięso wieprzowe, mięso wołowe, mięso z drobiu oraz mięso królicze, mięso konserwowane, słonina, smalec, wątroba, flaki i galaretki mięsne, drobiowe i wieprzowe, **30** mięso w cieście, pierogi mięsne, pierogi warzywne, pierogi z grzybami, pierogi z serem, kluski z owocami, kluski śląskie, kopytka, galaretki spożywcze, żywność na bazie mąki, **35** usługi sprzedaży w zakresie: wędzonki: szynka, polędwica, baleron, bekon i boczek, kiełbasy, kiszka kaszana, pieczenie i pasztety, pasty mięsne, wyroby wędliniarskie podrobowe, mięso wieprzowe, mięso wołowe, mięso z drobiu oraz mięso królicze, mięso konserwowane, słonina, smalec, wątroba, flaki i galaretki mięsne, drobiowe i wieprzowe oraz mięso w cieście, pierogi mięsne, pierogi warzywne, pierogi z grzybami, pierogi z serem, kluski z owocami, kluski śląskie, kopytka, galaretki spożywcze, żywność na bazie mąki.

(111) **241173** (220) 2010 04 20 (210) 369358
(151) 2011 07 29 (441) 2010 08 02

(732) Anhui BBFA Fermentation Technology Engineering Research Co., Ltd, Bengbu, CN.

(540)



(531) 26.4.1, 26.4.9, 26.13.25, 27.5.1

(510), (511) **01** kwas cytrynowy do celów przemysłowych; kwas mlekowy; ksylitol; tryptofan; lizyna; glukoza do celów przemysłowych;

żelatyna do celów przemysłowych; arabinoza; klej skrobiowy do celów innych niż papiernicze i domowe; kwas jabłkowy; cytrynian sodu, sole sodowe, preparaty chemiczne.

(111) **241174** (220) 2010 04 26 (210) 369633
(151) 2011 07 14 (441) 2010 08 02

(732) Pro Produkcja Spółka z ograniczoną odpowiedzialnością, Bielsko-Biała, PL.

(540)



Kolor znaku: czerwony, biały

(531) 26.5.8, 26.13.25, 27.5.1, 29.1.12

(510), (511) **09** urządzenia pomiarowe, przyrządy pomiarowe, narzędzia pomiarowe, elektryczne urządzenia pomiarowe, instrumenty pomiarowe, aparatura do pomiarów precyzyjnych, poziomice, odległościomierze, kątomierze miernicze, linijki miernicze, miarki miernicze, miarki ciesielskie, miary, taśmy miernicze, mikrometry, mikrometry do sprawdzania, mikrometry warsztatowe, wskaźniki nachylenia, łąty i tyczki do niwelacji, przyrządy do niwelacji, niwelatory, przyrządy do ustalania linii, przyrządy do pomiaru odległości, pochyłomierze, urządzenia do pomiaru odległości, przyrządy do rejestrowania odległości, lasery nie do celów medycznych, lasery pomiarowe, przyrządy miernicze, urządzenia do pomiarów precyzyjnych, suwmiarki, przyrządy i instrumenty geodezyjne, teodolity, śruby mikrometryczne do instrumentów optycznych, statywy do aparatów fotograficznych, trójnogi do aparatów fotograficznych.

(111) **241175** (220) 2010 06 17 (210) 370087
(151) 2011 09 07 (441) 2010 09 27

(732) Dariusz Czudo, Wrocław, PL.

(540)



Kolor znaku: czerwony, szary, fioletowy, niebieski, jasnozielony, biały

(531) 11.1.1, 26.13.1, 27.5.1, 29.1.15

(510), (511) **29** bekon, białka jajek, bita śmietana, bulion, cebula konserwowana [warzywa], chrupki owocowe, chrupki ziemniaczane, chipsy ziemniaczane, drób nieżywy, dziczyzna nieżywa, dżemy, fasolka konserwowa, filety rybne, flaki, galaretki jadalne, galarety mięsne, groszek konserwowy, grzyby konserwowane, homary nieżywe, jaja, zupy jarzynowe (przetwory), jogurt, owoce kandyzowane, kapusta kwaszona, kawior, kefir [napój mleczny], kiełbaski w cieście, kiełbasy, kompot, korniszony, korniszony z jarzynami w occie, krewetki [nieżywe], krokiety, olej kukurydziany, kumys [napój mleczny], owoce lukrowane, łosoś, małe jadalne nieżywe, margaryna, masło, krem na bazie masła, masło arachidowe, masło czekoladowe, masło kakaowe, masło kokosowe [olej kokosowy], miąższ owoców, mięso, ekstrakty mięsne, mięso konserwowane, mięso solone, mleczne produkty, mleko, mleko sojowe [namiastka mleka], mrożone owoce, napoje mleczne z przewagą mleka, oleje jadalne, olej palmowy jadalny, olej rzepakowy jadalny, olej słonecznikowy do celów spożywczych, olej z oliwek jadalny, oliwki konserwowane, owoce kandyzowane, owoce konserwowane, owoce lukrowane, owoce w puszkach, płatki ziemniaczane, sok pomidory do celów kulinarnych, przecier pomidorowy [koncentraty], przekąski na bazie owoców, raki nieżywe, rosół, koncentraty na rosół, soki roślinne do gotowania, potrawy rybne, żywność produkowana z ryb, ryby konserwowane, ryby nieżywe, ryby solone, olej rzepakowy jadalny, sałatki owocowe, sałatki warzywne, sardynki, ser, skorupiaki nieżywe, smalec, soja konserwowana spo-

żywca, soki roślinne do gotowania, mięso solone, ryby solone, sos żurawinowy [kompot], szynka, śledzie, ślimaki morskie [nieżywe], bita śmietana, śmietana [produkty mleczarskie], pasty zawierające tłuszcz do kanapek, tłuszcze jadalne, surowce do produkcji tłuszczu jadalnych, tuńczyk, warzywa gotowane, warzywa konserwowe, warzywa suszone, warzywa w puszkach, sałatki warzywne, wątroba, pasztet z wątróbki, wędliny, wieprzowina, chipsy ziemniaczane, chrupki ziemniaczane, placki ziemniaczane, ziemniaki zapiekane w cieście, zsiadłe mleko, zupy, składniki do sporządzania zup, zwierzęcy szpik kostny (jadalny), żelatyna spożywcza, żółtka jajek, żywność przygotowywana z ryb, **30** biszkopty, bita śmietana, bułeczki słodkie, bułka tarta, bułki, chałwa, chipsy (produkty zbożowe), chleb, chleb bezdrożdżowy, chutney [ostrzy, gęsty sos], ciasta, mięso zapiekane w cieście, ciasta mączne, ciasto na ciastka, ciastka ryżowe, ciasto, ciastka, wyroby cukiernicze, cukierki, czekolada, galaretki owocowe [słodczy], gofry, herbata, herbata mrożona, herbatniki, mąka z jęczmienia, jęczmień łuskany, jogurt mrożony [lody spożywcze], kakao, wyroby z kakao, kanapki, kasza manna, kasza owsiana, mąka owsiana grubo zmielona, kasze spożywcze, kawa, kawa nienaturalna, keczup [sos], zagęszczacze do kiełbasy, kluski, kukurydza prażona [popcorn], płatki kukurydziane, kuskus [kasza], lody spożywcze, lód do napojów chłodzących, majonezy, makaron rurki, makaron wstążki, makarony, ciasta mączne, produkt z mąki mielonej, mąka pszenna, mąka spożywcza, mąka ziemniaczana do celów spożywczych, mięsne sosy, herbata mrożona, mrożony jogurt [lody spożywcze], muesli, musztarda, naleśniki, napoje czekoladowe z mlekiem, napoje kakaowe z mlekiem, napoje kawowe z mlekiem, napoje na bazie czekolady, napoje na bazie herbaty, napoje na bazie kakao, napoje na bazie kawy, płatki owsiane, paszteciki, piernik, pierożki (ravioli), pizze, placki, płatki kukurydziane, płatki owsiane, sosy z pomidorów, potrawy na bazie mąki, prażona kukurydza [popcorn], przekąski ryżowe, przekąski zbożowe, przyprawy, przyprawy korzenne, puddingi, relish-sos przyprawowy na bazie owoców lub warzyw, ryż, przekąski z ryżu, sajgonki, sosy do sałatek, słodczy, sosy do polewania deserów, sosy pomidorowe, sosy sałatkowe, sól kuchenna, spaghetti, lody spożywcze, sushi, tabule [sałatka z kuskus], tarty z nadzieniem z jajek, sera, boczku, itp., tarty z owocami, tortille, przekąski ze zboża, żywność na bazie mąki, **43** bary szybkiej obsługi [snack-bary], kawiarnia, obsługa gastronomiczna z własnym zapleczem, produktami i transportem; restauracje samoobsługowe, stołówki, usługi barowe.

(111) **241176** (220) 2010 05 10 (210) 370102
 (151) 2011 08 18 (441) 2010 08 16
 (732) KLINIKA HANDSOME MEN Spółka Cywilna Ryszard Gzela & Zbigniew Homa, Bielsko-Biała, PL.
 (540)



Kolor znaku: czarny, biały, szary, ciemnoszary
 (531) 26.4.2, 27.5.1, 29.1.14

(510), (511) **35** zgrupowanie na rzecz osób trzecich towarów takich jak akcesoria fryzjerskie, środki do pielęgnacji włosów, ochrony koloru, stylizacji, lotiony, maski, szampony, odżywki, fluidy koloryzujące, specjalistyczne środki pielęgnacyjne związane z uzupełnieniem ubytku włosów, zagęszczaniem, przedłużaniem, peruki, tupety, warkocze z włosów naturalnych i syntetycznych oraz środki do ich pielęgnacji, pozwalające nabywcy wygodnie je oglądać i kupować w wyspecjalizowanych sklepach, stoiskach i sklepie internetowym, **44** kompleksowe uzupełnianie ubytku włosów, zagęszczanie, przedłużanie włosów, specjalistyczna pielęgnacja włosów i skóry głowy, usługi fryzjerskie związane zwłaszcza z pielęgnacją uzupełnień włosów, zagęszczaniem i przedłużaniem, prowadzenie specjalistycznej kliniki włosów.

(111) **241177** (220) 2010 05 10 (210) 370103
 (151) 2011 08 18 (441) 2010 08 16
 (732) KLINIKA HANDSOME MEN Spółka Cywilna Ryszard Gzela & Zbigniew Homa, Bielsko-Biała, PL.

(540)



Kolor znaku: czarny, szary, jasnoszary

(531) 25.5.1, 27.5.1, 29.1.13

(510), (511) **35** zgrupowanie na rzecz osób trzecich towarów takich jak akcesoria fryzjerskie, środki do pielęgnacji włosów, ochrony koloru, stylizacji, lotiony, maski, szampony, odżywki, fluidy koloryzujące, specjalistyczne środki pielęgnacyjne związane z uzupełnieniem ubytku włosów, zagęszczaniem, przedłużaniem, peruki, tupety, warkocze z włosów naturalnych i syntetycznych oraz środki do ich pielęgnacji, pozwalające nabywcy wygodnie je oglądać i kupować w wyspecjalizowanych sklepach, stoiskach i sklepie internetowym, **44** kompleksowe uzupełnianie ubytku włosów, zagęszczanie, przedłużanie włosów, specjalistyczna pielęgnacja włosów i skóry głowy, usługi fryzjerskie związane zwłaszcza z pielęgnacją uzupełnień włosów, zagęszczaniem i przedłużaniem, prowadzenie specjalistycznej kliniki włosów.

(111) **241178** (220) 2010 05 10 (210) 370105
 (151) 2011 08 18 (441) 2010 08 16

(732) KLINIKA HANDSOME MEN Spółka Cywilna Ryszard Gzela & Zbigniew Homa, Bielsko-Biała, PL.

(540)



Kolor znaku: czarny, szary, jasnoszary, biały

(531) 26.4.2, 27.5.1, 29.1.14

(510), (511) **35** zgrupowanie na rzecz osób trzecich towarów takich jak akcesoria fryzjerskie, środki do pielęgnacji włosów, ochrony koloru, stylizacji, lotiony, maski, szampony, odżywki, fluidy koloryzujące, specjalistyczne środki pielęgnacyjne związane z uzupełnieniem ubytku włosów, zagęszczaniem, przedłużaniem, peruki-tupety, warkocze z włosów naturalnych i syntetycznych oraz środki do ich pielęgnacji, pozwalające nabywcy wygodnie je oglądać i kupować w wyspecjalizowanych sklepach, stoiskach i sklepie internetowym, **44** kompleksowe uzupełnianie ubytku włosów, zagęszczanie, przedłużanie włosów, specjalistyczna pielęgnacja włosów i skóry głowy, usługi fryzjerskie związane zwłaszcza z pielęgnacją uzupełnień włosów, zagęszczaniem i przedłużaniem, prowadzenie specjalistycznej kliniki włosów.

(111) **241179** (220) 2010 05 20 (210) 370561
 (151) 2011 08 18 (441) 2010 08 30

(732) Polskie Towarzystwo Otorynolaryngologów-Chirurgów Głowy i Szyi, Warszawa, PL.

(540)



Kolor znaku: biały, czarny, brązowy

(531) 2.1.1, 26.1.1, 27.1.6, 27.5.1, 29.1.13

(510), (511) **05** leki i produkty farmaceutyczne dla ludzi, środki sanitarne do celów medycznych, **09** urządzenia i przyrządy: naukowe, optyczne, do ratowania życia, urządzenia do nagrywania, transmisji lub reprodukcji dźwięku lub obrazu, magnetyczne nośniki danych, płyty (dyski) z nagraniami, **10** aparatura i instrumenty chirurgiczne,

medyczne, protezy kończyn, artykuły ortopedyczne, materiały do zszywania stosowane w chirurgii, **16** wydawnictwa na nośnikach papierowych, książki, broszury, gazety, periodyki, katalogi, czasopisma, ulotki, foldery, prospekty, plakaty, **35** reklamy telewizyjne, informacje statystyczne, reklama, zarządzanie zbiorami informatycznymi, komputerowe bazy danych, rozpowszechnianie materiałów reklamowych, reklamy korespondencyjne, usługi w zakresie obsługi i funkcjonowania stoisk wystawowych, badanie opinii, powielanie dokumentów, promocja sprzedaży dla osób trzecich, reklama radiowa, **41** doradztwo zawodowe dotyczące edukacji i kształcenia medycznego, organizowanie imprez edukacyjnych, konferencji, sympozjów, organizowanie zjazdów naukowych, organizowanie imprez promocyjnych, szkolenia i prezentowanie osiągnięć w zakresie medycyny, organizowanie wystaw związanych z edukacją medyczną, nauczanie korespondencyjne, publikowanie książek, programów edukacyjnych, realizacja filmów i audycji edukacyjnych w zakresie medycyny, organizowanie pokazów praktycznych z zakresu medycyny.

(111) **241180** (220) 2010 05 21 (210) 370619
 (151) 2011 09 27 (441) 2010 08 30
 (732) ZAKŁADY FARMACEUTYCZNE POLPHARMA Spółka Akcyjna, Starogard Gdański, PL.
 (540) Auranex
 (510), (511) **05** produkty farmaceutyczne.

(111) **241181** (220) 2010 05 21 (210) 370621
 (151) 2011 09 27 (441) 2010 08 30
 (732) ZAKŁADY FARMACEUTYCZNE POLPHARMA Spółka Akcyjna, Starogard Gdański, PL.
 (540) Repitend
 (510), (511) **05** produkty farmaceutyczne.

(111) **241182** (220) 2010 05 21 (210) 370622
 (151) 2011 09 27 (441) 2010 08 30
 (732) ZAKŁADY FARMACEUTYCZNE POLPHARMA Spółka Akcyjna, Starogard Gdański, PL.
 (540) Convuram
 (510), (511) **05** produkty farmaceutyczne.

(111) **241183** (220) 2010 05 21 (210) 370623
 (151) 2011 09 27 (441) 2010 08 30
 (732) ZAKŁADY FARMACEUTYCZNE POLPHARMA Spółka Akcyjna, Starogard Gdański, PL.
 (540) Brilazix
 (510), (511) **05** produkty farmaceutyczne.

(111) **241184** (220) 2010 05 21 (210) 370624
 (151) 2011 09 27 (441) 2010 08 30
 (732) ZAKŁADY FARMACEUTYCZNE POLPHARMA Spółka Akcyjna, Starogard Gdański, PL.
 (540) Dismaxin
 (510), (511) **05** produkty farmaceutyczne.

(111) **241185** (220) 2010 05 21 (210) 370625
 (151) 2011 09 27 (441) 2010 08 30
 (732) ZAKŁADY FARMACEUTYCZNE POLPHARMA Spółka Akcyjna, Starogard Gdański, PL.
 (540) Moxiten
 (510), (511) **05** produkty farmaceutyczne.

(111) **241186** (220) 2010 05 21 (210) 370626
 (151) 2011 09 27 (441) 2010 08 30
 (732) ZAKŁADY FARMACEUTYCZNE POLPHARMA Spółka Akcyjna, Starogard Gdański, PL.
 (540) Vonuprex
 (510), (511) **05** produkty farmaceutyczne.

(111) **241187** (220) 2010 05 21 (210) 370627
 (151) 2011 09 27 (441) 2010 08 30

(732) ZAKŁADY FARMACEUTYCZNE POLPHARMA Spółka Akcyjna, Starogard Gdański, PL.
 (540) Zyxidex
 (510), (511) **05** produkty farmaceutyczne.

(111) **241188** (220) 2010 05 21 (210) 370628
 (151) 2011 09 27 (441) 2010 08 30
 (732) ZAKŁADY FARMACEUTYCZNE POLPHARMA Spółka Akcyjna, Starogard Gdański, PL.
 (540) Tantrem
 (510), (511) **05** produkty farmaceutyczne.

(111) **241189** (220) 2010 05 21 (210) 370629
 (151) 2011 09 27 (441) 2010 08 30
 (732) ZAKŁADY FARMACEUTYCZNE POLPHARMA Spółka Akcyjna, Starogard Gdański, PL.
 (540) Adefoxil
 (510), (511) **05** produkty farmaceutyczne.

(111) **241190** (220) 2010 06 16 (210) 371616
 (151) 2011 09 09 (441) 2010 09 27
 (732) BITUM Spółka z ograniczoną odpowiedzialnością, Lipie Śląskie, PL.
 (540) E-TAMBT
 (510), (511) **01** preparaty wieloskładnikowe przeznaczone do stabilizacji gruntów.

(111) **241191** (220) 2010 06 22 (210) 371811
 (151) 2011 09 09 (441) 2010 09 27
 (732) Tomasz Gil, Katowice, PL.
 (540) FUL CLEAN
 (510), (511) **01** preparaty myjąco odtłuszczające przeznaczone dla przemysłu.

(111) **241192** (220) 2010 06 22 (210) 371815
 (151) 2011 09 09 (441) 2010 09 27
 (732) Tomasz Gil, Katowice, PL.
 (540) V-CLEANER
 (510), (511) **01** preparaty myjąco odtłuszczające przeznaczone dla przemysłu.

(111) **241193** (220) 2010 06 25 (210) 372054
 (151) 2011 09 06 (441) 2010 09 27
 (732) FOODCARE Spółka z ograniczoną odpowiedzialnością, Zabierzów, PL.
 (540)



Kolor znaku: niebieski, granatowy, biały, czerwony

(531) 26.1.2, 27.5.1, 29.1.13

(510), (511) **30** desery w proszku, desery gotowe, ciasto w proszku, ciasta, ciastka, zbożowe płatki, makarony, **32** esencje do produkcji napojów, lemoniady, lemoniady w proszku, napoje bezalkoholowe, napoje musujące, napoje musujące w proszku, nektary owocowe, pastylki do napojów musujących, proszki do napojów musujących, preparaty do produkcji wody gazowanej, produkty do wytwarzania wody gazowanej, produkty w proszku do wytwarzania napojów energetycznych, wzmacniających i wzbogaconych mikroelementami, produkty do wytwarzania wody mineralnej, soki owocowe, soki warzywne, sorbety (napoje), syropy do napojów, woda gazowana, woda stołowa, woda mineralna, napoje energetyzujące.

(111) **241194** (220) 2010 07 12 (210) 372705
 (151) 2011 09 13 (441) 2010 10 25
 (732) INSOFT-Spółka z ograniczoną odpowiedzialnością,
 Kraków, PL.
 (540) PC-Kelner
 (510), (511) **09** programy komputerowe.

(111) **241195** (220) 2010 07 12 (210) 372706
 (151) 2011 09 13 (441) 2010 10 25
 (732) INSOFT-Spółka z ograniczoną odpowiedzialnością,
 Kraków, PL.
 (540) PC-Gastronom
 (510), (511) **09** programy komputerowe.

(111) **241196** (220) 2010 07 12 (210) 372708
 (151) 2011 09 13 (441) 2010 10 25
 (732) INSOFT-Spółka z ograniczoną odpowiedzialnością,
 Kraków, PL.
 (540) POSAdmin
 (510), (511) **09** programy komputerowe.

(111) **241197** (220) 2010 07 15 (210) 372843
 (151) 2011 09 13 (441) 2010 10 25
 (732) PRZEDSIĘBIORSTWO PRODUKCYJNO-HANDLOWE ANTICOR
 SPÓŁKA Z OGRANICZONĄ ODPOWIEDZIALNOŚCIĄ, Wieliczka, PL.
 (540)



Kolor znaku: jasnobrązowy, szary, biały
 (531) 26.11.3, 27.5.1, 29.1.13
 (510), (511) **02** preparaty zabezpieczające przed rdzą, preparaty za-
 bezpieczające do metali, taśmy antykorozyjne, środki antykorozyjne,
17 materiały izolacyjne, taśmy izolacyjne, niemetalowe osłony do rur,
19 budowlane materiały niemetalowe.

(111) **241198** (220) 2010 07 15 (210) 372892
 (151) 2011 09 27 (441) 2010 10 25
 (732) Northman Krzysztof Stępnik, Węgorzewo, PL.
 (540)



Kolor znaku: niebieski, biały, żółty
 (531) 2.1.12, 26.4.2, 27.5.1, 29.1.13
 (510), (511) **12** jachty.

(111) **241199** (220) 2010 07 21 (210) 373127
 (151) 2011 08 09 (441) 2010 10 25
 (732) REYNAERS POLSKA Spółka z ograniczoną
 odpowiedzialnością, Piaseczno, PL.
 (540) CI 45

(510), (511) **06** metalowe materiały budowlane, profile i rury aluminiowe,
 okna i drzwi aluminiowe; przenośne budynki metalowe, **19** mate-
 riały budowlane niemetalowe, profile i rury niemetalowe, okna i drzwi
 niemetalowe, budynki przenośne niemetalowe, **42** projektowanie bu-
 dynków, opracowywanie projektów technicznych, ekspertyzy tech-
 niczne, doradztwo techniczne w zakresie budownictwa.

(111) **241200** (220) 2010 07 21 (210) 373139
 (151) 2011 08 09 (441) 2010 10 25
 (732) MACMA POLSKA Spółka z ograniczoną odpowiedzialnością,
 Byków, PL.
 (540)



Kolor znaku: biały, szary, pomarańczowy
 (531) 24.17.1, 24.17.4, 26.4.1, 26.4.18, 27.5.1, 29.1.13
 (510), (511) **35** usługi doradztwa w zakresie marketingu, reklamy
 i promocji sprzedaży, usługi w zakresie promocji sprzedaży świad-
 czone na rzecz osób trzecich, usługi w zakresie reklamy bilbordowej,
 reklamy za pośrednictwem sieci komputerowej i Internetu, reklamy
 korespondencyjnej, prasowej, radiowej i telewizyjnej, usługi w za-
 kresie rozpowszechniania ogłoszeń reklamowych, usługi w zakre-
 sie reklamy, promocji sprzedaży i marketingu przy wykorzystaniu
 artykułów promocyjnych i reklamowych, usługi w zakresie organi-
 zacji i prowadzenia kampanii reklamowych, promocyjnych i marke-
 tingowych z wykorzystaniem artykułów promocyjnych i reklamo-
 wych, usługi w zakresie promocji przedsiębiorstwa lub produktu
 przy wykorzystaniu artykułów promocyjnych i reklamowych, usługi
 w zakresie organizacji targów, wystaw, konferencji i imprez w celach
 handlowych i reklamowych; usługi w zakresie sprzedaży, dystrybu-
 cji i rozpowszechniania artykułów promocyjnych i reklamowych,
 usługi w zakresie importu artykułów promocyjnych i reklamowych,
40 usługi w zakresie poligrafii i drukowania, druk sitowy na produk-
 tach gotowych i odzieży, tampo druk, termotransfer na produktach
 gotowych i odzieży, usługi w zakresie grawerowania laserowego,
 usługi w zakresie znakowania laserowego, usługi w zakresie haftu
 komputerowego, **42** usługi w zakresie projektowania graficznego.

(111) **241201** (220) 2010 07 21 (210) 373141
 (151) 2011 08 09 (441) 2010 10 25
 (732) „INTER-GLOBAL” Franciszek, Zofia, Grzegorz, Paweł Nowak
 Spółka Jawna, Ostrów Wielkopolski, PL.
 (540) LEXOR

(510), (511) **03** środki do czyszczenia, polerowania, szorowania
 i ścierania; kosmetyki samochodowe; środki do mycia i pielęgnacji
 pojazdów w tym środki do mycia szyb, silników i hamulców, szampo-
 ny samochodowe; preparaty do renowacji, nabłyszczania i ochrony
 lakieru w tym woski, mlecza silikonowe, pasty ściernie do usuwania
 rys i zadrapań; preparaty do mycia, konserwacji i nabłyszczania felg
 i opon pojazdów; preparaty do mycia, konserwacji, czyszczenia i na-
 błyszczania wnętrza pojazdów zwłaszcza tapicerki, podsufitki i deski
 rozdzielczej; pasty do nabłyszczania karoserii; preparaty do mycia
 i ochrony rąk zanieczyszczonych produktami pochodzącymi z pojaz-
 dów; płyny do spryskiwaczy szyb samochodowych.

(111) **241202** (220) 2010 07 21 (210) 373142
 (151) 2011 08 09 (441) 2010 10 25
 (732) „INTER-GLOBAL” Franciszek, Zofia, Grzegorz, Paweł Nowak
 Spółka Jawna, Ostrów Wielkopolski, PL.
 (540) SPECTRUM

(510), (511) **03** środki do czyszczenia, polerowania, szorowania
 i ścierania; kosmetyki samochodowe; środki do mycia i pielęgnacji
 pojazdów w tym środki do mycia szyb, silników i hamulców, szampo-
 ny samochodowe; preparaty do renowacji, nabłyszczania i ochrony
 lakieru w tym woski, mlecza silikonowe, pasty ściernie do usuwania
 rys i zadrapań; preparaty do mycia, konserwacji i nabłyszczania felg
 i opon pojazdów; preparaty do mycia, konserwacji, czyszczenia i na-
 błyszczania wnętrza pojazdów zwłaszcza tapicerki, podsufitki i deski
 rozdzielczej; pasty do nabłyszczania karoserii; preparaty do mycia
 i ochrony rąk zanieczyszczonych produktami pochodzącymi z pojaz-
 dów; płyny do spryskiwaczy szyb samochodowych.

(111) **241203** (220) 2010 07 21 (210) 373143
 (151) 2011 08 09 (441) 2010 10 25
 (732) PRESSCOM Spółka z ograniczoną odpowiedzialnością,
 Wrocław, PL.

(540)

inwestycje
sektora publicznego

Kolor znaku: czarny, pomarańczowy

(531) 27.5.1, 29.1.12

(510), (511) **35** badanie rynku i opinii publicznej, badania i poszukiwania statystyczne, badanie w dziedzinie działalności gospodarczej, usługi wyszukiwania w komputerowych bazach danych, doradztwo specjalistyczne w zakresie organizowania i prowadzenia działalności gospodarczej, sporządzanie ekspertyz w zakresie dotyczącym prowadzenia działalności gospodarczej, wycena działalności handlowej, pozyskiwanie danych do baz danych, prowadzenie i systematyzowanie komputerowych baz danych, reklama, w tym reklama prasowa, radiowa, telewizyjna, publikowanie i obróbka tekstów reklamowych, dystrybucja materiałów reklamowych, rozpowszechnianie ogłoszeń reklamowych, reklama za pośrednictwem sieci komputerowych, organizowanie targów i wystaw w celach handlowych lub reklamowych, organizowanie i prowadzenie kampanii reklamowych, pomoc przy organizowaniu, zarządzaniu i prowadzeniu przedsiębiorstw przemysłowych i handlowych, prognozowanie ekonomiczne, organizowanie kadry menedżerskiej, testowanie kadry menedżerskiej, prowadzenie i dostarczanie informacji o firmach, usługi w zakresie marketingu i prezentacji, **38** prowadzenie agencji informacyjnych dostarczających aktualne informacje, usługi w zakresie przesyłania informacji tekstowych i obrazowych przy użyciu Internetu i Intranetu, łączność komputerowa przy użyciu terminali, rozpowszechnianie ogłoszeń przy użyciu łączki elektronicznych, usługi poczty elektronicznej, usługi agencji prasowych, **39** dystrybucja gazet, czasopism, książek, **41** doradztwo zawodowe w zakresie edukacji lub kształcenia, edukacja, informacja o edukacji, nauczanie i kursy korespondencyjne, kształcenie praktyczne, organizowanie i prowadzenie konferencji, kongresów, seminariów, sympozjów, szkoleń, zjazdów, organizowanie konkursów edukacyjnych i rozrywkowych, nauczanie, szkolenia, specjalistyczne kursy, seminaria i konferencje w zakresie reklamy i marketingu, publikowanie książek, gazet, czasopism, periodyków, w tym publikacja elektroniczna on-line, produkcja i nagrywanie filmów, w tym na nośnikach, montaż programów radiowych i telewizyjnych, specjalistyczne kursy, kursy doszkolające, kursy korespondencyjne, szkolenie z wykorzystaniem Internetu, Intranetu i innych systemów informatycznych, komputerowych i przesyłowych, usługi w zakresie wydawnictw innych niż reklamowe, kursy językowe, organizowanie zawodów sportowych o charakterze rekreacyjnym, imprez plenerowych, przyjęć, spotkań towarzyskich związanych z tematyką szkoleń, tłumaczenia tekstów, **42** tworzenie i utrzymywanie stron internetowych dla osób trzecich, administrowanie stronami internetowymi, projektowanie i analizy oprogramowania komputerowego i systemów komputerowych, doradztwo w zakresie sprzętu komputerowego, aktualizowanie oprogramowania, projektowanie i prowadzenie komputerowych platform szkoleniowych on-line.

(111) **241204** (220) 2010 07 23 (210) 373151

(151) 2011 08 09 (441) 2010 10 25

(732) DESIGN 4 u Aleksandra Bareńska-Czemier, Warszawa, PL.

(540) design 4 u

(510), (511) **36** wynajem i zarządzanie nieruchomościami własnymi lub dzierżawionymi, działalność związana z obsługą rynku nieruchomości wykonywana na zlecenie, **42** usługi dekoracji wnętrz, usługi projektowania wnętrz, usługi doradcze w zakresie wyposażenia i aranżacji wnętrz.

(111) **241205** (220) 2010 07 23 (210) 373301

(151) 2011 08 18 (441) 2010 10 25

(732) BIURO OBSŁUGI WIERZYTELNOŚCI INFOS SPÓŁKA

Z OGRANICZONĄ ODPOWIEDZIALNOŚCIĄ, Sopot, PL.

(540) infos

(510), (511) **36** usługi w zakresie zarządzania, administrowania oraz obsługi nieruchomości; usługi w zakresie obrotu (sprzedaż, najem, inne formy używania) nieruchomości na własny rachunek; pośrednictwo w zakresie obrotu (sprzedaż, najem, inne formy używania) nieruchomości, wynajmowanie pomieszczeń biurowych; usługi oraz pośrednictwo finansowe, ubezpieczenia, fundusze emerytalno--rentowe, doradztwo finansowe i ubezpieczeniowe; usłu-

gi w zakresie zarządzania funduszami inwestycyjnymi i zbiorczym portfelem papierów wartościowych; usługi wyceny mienia i majątku; usługi w zakresie obrotu i obsługi wierzytelności.

(111) **241206** (220) 2010 07 23 (210) 373302

(151) 2011 08 18 (441) 2010 10 25

(732) BIURO OBSŁUGI WIERZYTELNOŚCI INFOS SPÓŁKA
Z OGRANICZONĄ ODPOWIEDZIALNOŚCIĄ, Sopot, PL.

(540)



(531) 26.4.1, 27.5.1

(510), (511) **36** usługi w zakresie zarządzania, administrowania oraz obsługi nieruchomości; usługi w zakresie obrotu (sprzedaż, najem, inne formy używania) nieruchomości na własny rachunek; pośrednictwo w zakresie obrotu (sprzedaż, najem, inne formy używania) nieruchomości, wynajmowanie pomieszczeń biurowych; usługi oraz pośrednictwo finansowe, ubezpieczenia, fundusze emerytalno--rentowe, doradztwo finansowe i ubezpieczeniowe; usługi w zakresie zarządzania funduszami inwestycyjnymi i zbiorczym portfelem papierów wartościowych; usługi wyceny mienia i majątku; usługi w zakresie obrotu i obsługi wierzytelności.

(111) **241207** (220) 2010 07 23 (210) 373308

(151) 2011 08 18 (441) 2010 10 25

(732) Nemiroff Intellectual Property Establishment, Vaduz, LI.

(540)



(531) 19.7.1, 27.5.1

(510), (511) **33** napoje alkoholowe (z wyłączeniem piwa).(111) **241208** (220) 2010 07 23 (210) 373309

(151) 2011 08 18 (441) 2010 10 25

(732) Nemiroff Intellectual Property Establishment, Vaduz, LI.

(540)



(531) 19.7.1, 27.5.1

(510), (511) **33** napoje alkoholowe (z wyłączeniem piwa).

(111) **241209** (220) 2010 07 29 (210) 373495
 (151) 2011 09 16 (441) 2010 11 08
 (732) Fundacja Uniwersyteckiego Szpitala Dziecięcego
 w Krakowie „O ZDROWIE DZIECKA”, Kraków, PL.
 (540)



Kolor znaku: niebieski, czerwony

(531) 2.9.1, 27.5.1, 29.1.12

(510), (511) **35** organizowanie publicznych aukcji; prezentowanie produktów w mediach dla celów sprzedaży detalicznej; badania rynku oraz badania opinii publicznej, organizowanie i obsługa wystaw, konkursów, targów, giełd w celach handlowych lub reklamowych; usługi w zakresie promowania terapii dzieci, ich rozwoju i edukacji, usługi w zakresie podejmowania i promowania działań i form pomocy na rzecz osób chorych i niepełnosprawnych; reklama i rozpowszechnianie materiałów reklamowych; prowadzenie kompleksowych kampanii reklamowych; promowanie i przygotowanie akcji na rzecz pomocy osobom chorym i niepełnosprawnym; public relations, **36** zbiórki funduszy na cele dobroczynne; organizacja zbiórek na cele dobroczynne; działalność finansowa; sponsorowanie finansowe; tworzenie i organizowanie funduszy na cele pomocy osobom chorym i niepełnosprawnym, **41** informacje o edukacji, nauczanie; organizowanie i obsługa konferencji, konkursów, loterii, koncertów, przyjęć, spektakli na rzecz dobroczynności oraz pomocy osobom chorym i niepełnosprawnym; organizowanie obozów i zawodów sportowych; organizowanie wystaw kulturalnych i edukacyjnych, organizowanie spotkań osób sławnych z osobami chorymi i niepełnosprawnymi.

(111) **241210** (220) 2010 07 29 (210) 373515
 (151) 2011 09 16 (441) 2010 11 08
 (732) FUNDACJA ALMA, Toruń, PL.
 (540)



Kolor znaku: pomarańczowy, niebieski, biały

(531) 26.1.1, 27.5.1, 29.1.13

(510), (511) **41** edukacja w formie nauczania, organizacja i obsługa konferencji.

(111) **241211** (220) 2010 08 09 (210) 373864
 (151) 2011 09 27 (441) 2010 11 22
 (732) Biuro Handlowo-Usługowe Andrzej Krysiak, Baranowo, PL.
 (540)



Kolor znaku: szary, pomarańczowy

(531) 26.4.4, 26.13.1, 27.5.1, 29.1.12

(510), (511) **07** kosiarki i dokaszarki do trawy elektryczne i spalinowe, ostrza do kosiarek, silniki do kosiarek; kosy spalinowe, przycinarki, nożyce do żywopłotów; pilarki, piły łańcuchowe; ciągniki ogrodnicze jednoosiowe; pługi, glebogryzarki, zgrabiarki, zamiatarki, wertykulatory, odśnieżarki, odkurzacze ogrodnicze; pompy zanurzeniowe; agregaty prądotwórcze, spawarki; palniki gazowe; agregaty prądotwórcze, **08** kosiarki ogrodowe ręczne; ręczne odśnieżarki; narzędzia ręczne sterowane ręcznie.

(111) **241212** (220) 2005 01 28 K (210) 373871
 (151) 2011 09 27 (441) 2010 09 27
 (732) INQPHARM EUROPE LIMITED, Hitchin, GB.
 (540) LIPOSINOL
 (510), (511) **05** produkty medyczne do kontroli wagi i leczenia otyłości.

(111) **241213** (220) 2010 08 09 (210) 373873
 (151) 2011 09 27 (441) 2010 11 22
 (732) Piotr Habdas, Kozy, PL.
 (540)



Kolor znaku: jasnoniebieski, ciemnoniebieski, biały, czarny

(531) 4.5.5, 26.4.2, 27.5.1, 29.1.13

(510), (511) **41** edukacja, organizowanie i obsługa szkoleń, publikowanie tekstów innych niż teksty reklamowe, usługi: instruktorów gimnastyki w zakresie poprawy kondycji fizycznej-kluby zdrowia, kultury fizycznej, usługi sal gimnastycznych, klubu fitness, organizowania zawodów sportowych, rozrywki, usługi związane z organizacją wypoczynku, poradnictwo zawodowe w zakresie edukacji sportowej, krzewienia kultury fizycznej i propagowania zdrowego stylu życia, **44** usługi w zakresie: specjalistycznej opieki zdrowotnej, rehabilitacji leczniczej, fizjoterapii, fizykoterapii, diagnostyki medycznej, profilaktyki i promocji zdrowotnej oraz odnowy biologicznej, prowadzenie innej działalności bezpośrednio lub pośrednio związanej z ochroną i odnową zdrowia.

(111) **241214** (220) 2010 08 11 (210) 374014
 (151) 2011 09 29 (441) 2010 11 22
 (732) KONTRAST Krzysztof Koc, Białystok, PL.
 (540)



(531) 27.5.1

(510), (511) **27** maty antypoślizgowe, dywaniki, dywany, kobierce, dywaniki łazienkowe, dywaniki samochodowe, wykładziny podłogowe.

(111) **241215** (220) 2010 08 11 (210) 374022
 (151) 2011 09 29 (441) 2010 11 22

(732) Laboratorium Kosmetyków Naturalnych FARMONA

Spółka z ograniczoną odpowiedzialnością, Kraków, PL.

(540) FARMONA Waliczek

(510), (511) **03** produkty kosmetyczne, środki kosmetyczne do pielęgnacji skóry i ciała, kosmetyczne kremy, balsamy, mleczka, lotiony i żele, dezodoranty osobiste, wyroby perfumeryjne, wody kolońskie, wody toaletowe, preparaty kosmetyczne do kąpieli, mydła, szampony i preparaty do pielęgnacji włosów, szminki, środki kosmetyczne do płukania jamy ustnej, sole do kąpieli i pod prysznic nie do celów medycznych, produkty kosmetyczne i preparaty do opalania i po opalaniu oraz do ochrony przeciwsłonecznej, **41** usługi szkoleniowe, organizowanie i prowadzenie konferencji, kongresów, seminariów, szkolenia zawodowe, usługi klubów zdrowia, kształcenie praktyczne (pokazy), nauczanie, **43** hotele, kawiarnie, motele, pensjonaty, wynajmowanie pomieszczeń na pobyt czasowy, restauracje, rezerwacje miejsc w hotelach, wynajmowanie sal na posiedzenia, **44** aromaterapia, fizjoterapia, fizykoterapia, usługi fryzjerskie, kosmetyka, manicure, masaż, salony piękności, SPA, odnowa biologiczna, pedicure, gabinety kosmetyczne, zabiegi pielęgnacyjne ludzi.

(111) **241216** (220) 2010 08 12 (210) 374030
 (151) 2011 09 22 (441) 2010 11 22

(732) „WILK ELEKTRONIK” SPÓŁKA AKCYJNA, Łaziska Górne, PL.

(540)



Kolor znaku: niebieski, biały, czerwony

(531) 16.1.4, 27.5.1, 29.1.13

(510), (511) **09** pamięci flash, w tym karty pamięci, pamięci USB z umieszczonymi plikami i albumami muzycznymi.(111) **241217** (220) 2010 08 13 (210) 374096
(151) 2011 08 26 (441) 2010 11 22

(732) Firma Budowlana „Anna-Bud” Anna Bartela, Bilcza, PL.

(540) ANNA-BUD

(510), (511) **36** usługi deweloperskie polegające na : zakupie nieruchomości, uzyskiwaniu wymaganych zezwoleń na budowę, finansowaniu inwestycji ze źródeł własnych i kredytów bankowych, sprzedaży nieruchomości, usługi inwestycyjne w zakresie nieruchomości, **37** usługi budowlane, wykonywanie robót budowlanych związanych z przygotowaniem terenu pod budowę oraz wznoszeniem kompletnych budowli lub ich części, wykonywanie robót budowlanych wykończeniowych, usługi instalacyjne, montażowe, konserwacyjne i remontowe w zakresie budownictwa ogólnego, nadzór budowlany; usługi w zakresie koordynacji prac związanych z budową obiektu, **39** wynajmowanie magazynów.

(111) **241218** (220) 2010 08 13 (210) 374097
(151) 2011 08 26 (441) 2010 11 22

(732) Firma Budowlana „Anna-Bud” Anna Bartela, Bilcza, PL.

(540) AB ANNA-BUD

(510), (511) **36** usługi deweloperskie polegające na : zakupie nieruchomości, uzyskiwaniu wymaganych zezwoleń na budowę, finansowaniu inwestycji ze źródeł własnych i kredytów bankowych, sprzedaży nieruchomości, usługi inwestycyjne w zakresie nieruchomości, **37** usługi budowlane, wykonywanie robót budowlanych związanych z przygotowaniem terenu pod budowę oraz wznoszeniem kompletnych budowli lub ich części, wykonywanie robót budowlanych wykończeniowych, usługi instalacyjne, montażowe, konserwacyjne i remontowe w zakresie budownictwa ogólnego, nadzór budowlany; usługi w zakresie koordynacji prac związanych z budową obiektu, **39** wynajmowanie magazynów.

(111) **241219** (220) 2010 08 16 (210) 374163
(151) 2011 09 29 (441) 2010 11 22

(732) DORA ASTRO Marek Botwina, Tychy, PL.

(540) dora astro

(510), (511) **06** metale nieszlachetne i ich stopy; budowlane materiały metalowe; przenośne metalowe konstrukcje budowlane, materiały metalowe do budowy dróg żelaznych; przewody nonelektryczne, liny i druty z metali nieszlachetnych; drobne wyroby żelazne, wyroby ślusarskie; rury i rurki metalowe; kasy pancerne; wyroby z metali nieszlachetnych nie ujęte w innych klasach; rudy (kruszcze), **08** narzędzia i przyrządy ręczne (o napędzie ręcznym); wyroby nożownicze, widelce i łyżki; broń biała; ostrza (maszynki do golenia), **11** urządzenia do oświetlania, ogrzewania, wytwarzania pary, gotowania, chłodzenia, suszenia, wentylacji, zaopatrzenia w wodę oraz instalacje sanitarne.

(111) **241220** (220) 2009 12 08 (210) 382146
(151) 2011 09 29 (441) 2011 06 06

(732) KNAPIK ALEKSANDRA AKADEMIA SZTUKI MASAŻU MENOS, Katowice, PL.

(540)

(531) 27.5.1

(510), (511) **41** nauczanie, kształcenie, usługi w dziedzinie sportu.(111) **241221** (220) 2007 02 06 (210) 320972
(151) 2011 08 10 (441) 2007 05 14
(732) „KKS LECH POZNAŃ” Sportowa Spółka Akcyjna, Poznań, PL.
(540)

Kolor znaku: niebieski, biały

(531) 27.5.1, 29.1.12

(510), (511) **16** gadzety reklamowe takie jak torby z papieru, papier do pakowania reklamowy, chorągiewki reklamowe, bloczki do pisania, kalkomanie reklamowe, przybory do pisania reklamowe, afisze, plakaty reklamowe, albumy, kartki pocztowe, druki, kalendarze, podstawki do piwa, papier listowy, reprodukcje reklamowe, broszury, opakowania do butelek z kartonu, fotografie reklamowe, wyroby z kartonu, katalogi reklamowe, obwoluty do książek reklamowe, papierowe taśmy przyklepne reklamowe, **18** wyroby ze skóry i imitacji skóry takie jak aktówki, komplety podróżne, kuferki na kosmetyki, paski, portfele, portmonetki, sakiewki, teczki, walizki, torby na kółkach, torby myśliwskie, torebki damskie, plecaki, parasole, plażowe torby, podróżne torby, torby na zakupy, tornistry szkolne, laski, **25** gadzety reklamowe takie jak: szalik, odzież, obuwie, nakrycia głowy, daszki na głowę przeciwsłoneczne, czepki kąpielowe, getry, kostiumy kąpielowe, kombinezony, koszule, koszulki, nauszники, skarpety, odzież ze skóry i imitacji skóry, obuwie sportowe, **28** gry i zabawki, artykuły sportowe i gimnastyczne, gadzety reklamowe takie jak: balony, gwizdki, karty do gry, ozdoby na choinkę, sprzęt wędkarski, **29** mięso, ryby, drób, dziczyzna, ekstrakty mięsne, konserwowane, suszone i gotowane owoce i warzywa, galaretki, dżemy, kompoty, jaja, mleko, produkty mleczne, oleje i tłuszcze jadalne, **30** kawa, herbata, kakao, cukier, ryż, kawa nienaturalna, mąka i produkty zbożowe, chleb, wyroby cukiernicze i słodczyce, lody, miód, sól, musztarda, sosy, przyprawy, **32** piwo, wody mineralne gazowane i nie gazowane, inne napoje bezalkoholowe, napoje owocowe i soki owocowe, syropy i inne preparaty do produkcji napojów, **33** napoje alkoholowe, **34** przybory dla palaczy, zapałki, **35** usługi reklamowe, rozpowszechnianie materiałów reklamowych, organizowanie wystaw reklamowych, wynajem miejsc na umieszczanie reklam, **36** administrowanie nieruchomościami, zwłaszcza obiektami sportowymi, rekreacyjnymi, widowiskowymi, sponsorowanie finansowe, wynajmowanie pomieszczeń biurowych i handlowych, **38** agencje informacyjne, emisja programów radiowych i telewizyjnych, usługi związane z przekazywaniem informacji drogą radiową i telefoniczną, telewizja kablowa, poczta elektroniczna, **39** usługi transportowe transportem osobowym i ciężarowym, dystrybucja towarów, usługi magazynowe, informacje o składowaniu i transporcie, organizowanie podróży i wycieczek, wypożyczanie pojazdów, **41** informacja o edukacji i rekreacji, kultura fizyczna, studia nagrań filmowych i radiowych, usługi w zakresie poprawiania kondycji, organizowanie obozów sportowych, organizowanie i prowadzenie sympozjów, kongresów, konferencji, zjazdów, organizowanie zawodów sportowych, wypożyczanie sprzętu sportowego, wynajmowanie stadionów, wynajmowanie kortów tenisowych, organizowanie wystaw z dziedziny kultury, sportu i rekreacji, **43** usługi hotelowe, usługi gastronomiczne-prowadzenie restauracji, kawiarni, piwiarni, barów szybkiej obsługi, **44** domy dla rekonwalescentów, domy spokojnej starości, masaż, łaźnie, chirurgia plastyczna, kliniki medyczne, ogrodnictwo, ogrodnictwo krajobrazowe, opieka pielęgniarska, medyczna, poradnie psychologiczne, usługi rehabilitacyjne, salony fryzjerskie i piękności.

(111) **241222** (220) 2007 02 06 (210) 320975
(151) 2011 08 10 (441) 2007 05 14

(732) „KKS LECH POZNAŃ” Sportowa Spółka Akcyjna, Poznań, PL.

(540) kolejorz

(510), (511) **16** gadzety reklamowe takie jak torby z papieru, papier do pakowania reklamowy, chorągiewki reklamowe, bloczki do pisania, kalkomanie reklamowe, przybory do pisania reklamowe, afisze, plakaty reklamowe, albumy, kartki pocztowe, druki, kalendarze, podstawki do piwa, papier listowy, reprodukcje reklamowe, broszury, opakowania do butelek z kartonu, fotografie reklamowe, wyroby z kartonu, katalogi reklamowe, obwoluty do książek reklamowe, pa-

pierowe taśmy przyklepne reklamowe, **18** wyroby ze skóry i imitacji skóry takie jak aktówki, komplety podrózne, kufarki na kosmetyki, paski, portfele, portmonezki, sakiewki, teczki, walizki, torby na kółkach, torby myśliwskie, torebki damskie, plecaki, parasole, plażowe torby, podrózne torby, torby na zakupy, tornistry szkolne, laski, **25** gadzety reklamowe takie jak: szaliki, odzież, obuwie, nakrycia głowy, daszki na głowę przeciwsłoneczne, czepki kąpielowe, getry, kostiumy kąpielowe, kombinezony, koszule, koszulki, nauszniki, skarpety, odzież ze skóry i imitacji skóry, obuwie sportowe, **28** gry i zabawki, artykuły sportowe i gimnastyczne, gadzety reklamowe takie jak: balony, gwizdki, karty do gry, ozdoby na choinkę, sprzęt wędkarski, **29** mięso, ryby, drób, dziczyzna, ekstrakty mięsne, konserwowane, suszone i gotowane owoce i warzywa, galaretki, dżemy, kompoty, jaja, mleko, produkty mleczne, oleje i tłuszcze jadalne, **30** kawa, herbata, kakao, cukier, ryż, kawa nienaturalna, mąka i produkty zbożowe, chleb, wyroby cukiernicze i słodczyce, lody, miód, sól, musztarda, sosy, przyprawy, **32** piwo, wody mineralne gazowane i nie gazowane, inne napoje bezalkoholowe, napoje owocowe i soki owocowe, sery i inne preparaty do produkcji napojów, **33** napoje alkoholowe, **34** tytoń, przybory dla palaczy, zapalaki, **35** usługi reklamowe, rozpowszechnianie materiałów reklamowych, organizowanie wystaw reklamowych, wynajem miejsc na umieszczanie reklam, **36** administrowanie nieruchomościami, zwłaszcza obiektami sportowymi, rekreacyjnymi, widowiskowymi, sponsorowanie finansowe, wynajmowanie pomieszczeń biurowych i handlowych, **38** agencje informacyjne, emisja programów radiowych i telewizyjnych, usługi związane z przekazywaniem informacji drogą radiową i telefoniczną, telewizja kablowa, poczta elektroniczna, **39** usługi transportowe transportem osobowym i ciężarowym, dystrybucja towarów, usługi magazynowe, informacje o składowaniu i transporcie, organizowanie podróży i wycieczek, wypożyczanie pojazdów, **41** informacja o edukacji i rekreacji, kultura fizyczna, studia nagrań filmowych i radiowych, usługi w zakresie poprawiania kondycji, organizowanie obozów sportowych, organizowanie i prowadzenie sympozjów, kongresów, konferencji, zjazdów, organizowanie zawodów sportowych, wypożyczanie sprzętu sportowego, wynajmowanie stadionów, wynajmowanie kortów tenisowych, organizowanie wystaw z dziedziny kultury, sportu i rekreacji, **43** usługi hotelowe, usługi gastronomiczne-prowadzenie restauracji, kawiarni, piwiarni, barów szybkiej obsługi, **44** domy dla rekonwalescentów, domy spokojnej starości, masaże, łaźnie, chirurgia plastyczna, kliniki medyczne, ogrodnictwo, ogrodnictwo krajobrazowe, opieka pielęgniarska, medyczna, poradnie psychologiczne, usługi rehabilitacyjne, salony fryzjerskie i pielęgnacji.

(111) **241223** (220) 2008 06 19 (210) 342415
 (151) 2011 09 20 (441) 2008 09 29
 (732) Schering-Plough Ltd., Lucerna, CH.
 (540) OTOMAX
 (510), (511) **05** maści i kremy do użytku weterynaryjnego.

(111) **241224** (220) 2008 10 17 (210) 347522
 (151) 2011 07 19 (441) 2009 01 19
 (732) Tomasz Chmal, Warszawa, PL.
 (540)



Kolor znaku: biały, czerwony, niebieski
 (531) 24.13.1, 26.2.1, 29.1.13

(510), (511) **03** środki wybielające i inne substancje stosowane w praniu; środki do czyszczenia, polerowania, szorowania i ścierania; mydła; środki perfumeryjne, olejki eteryczne, kosmetyki, płyny do pielęgnacji włosów; środki do czyszczenia zębów, kosmetyki do pielęgnacji dzieci i niemowląt, chusteczki, kremy na odparzenia, kremy, balsamy i mleczka, mydła, żele i płyny do kąpieli, oliwki, szampony, zasyпки, kosmetyki do pielęgnacji ciała do kąpieli, do peelingu, do nawilżania i natłuszczania, dezodoranty, antyperspiranty i kremy ha-

mujące na nadmierną potliwość, preparaty i żele do peelingu, kremy antybakteryjne, kosmetyki wyszczuplające ujędrniające i antycellulitowe, plastry, wyszczuplające i antycellulitowe, preparaty na rozstępny, kremy regenerujące przeciwko bliznom, preparaty żele, serum, plastry do modelowania brzucha, pośladków i piersi, preparaty ujędrniające i wzmacniające skórę piersi, mydła, żele, kremy, kapsułki do pielęgnacji skóry oraz cery suchej, łuszczącej się, atopowej, naczynkowej, trądzikowej, wrażliwej, alergicznej, skłonnej do przebarwień, trądzikowej, łojotokowej, regeneracyjne kremy i żele poporodowe, kremy i balsamy odżywcze, regenerujące, chłodzące, antybakteryjne, witaminowe do rąk i paznokci, kosmetyki do pielęgnacji stóp: kremy, talk i zasyпки antybakteryjne, preparaty przeciwgrzybicze, dezodoranty do butów, kremy, żele, płyny na pękające pięty, na zmęczone, opuchnięte stopy, preparaty od higieny intymnej, kosmetyki do twarzy, do demakijażu i oczyszczania, do peelingu, maseczki, toniki odżywcze, nawilżające, podkłady pod makijaż, kremy przeciwzmarszczkowe, stymulujące odnowę komórkową, kremy pod oczy, preparaty z zakresu profilaktyki starzenia, preparaty do pielęgnacji ust, kosmetyki do pielęgnacji włosów do mycia, odżywcze, wzmacniające, ułatwiające układanie, przeciwłupieżowe, przeciw wypadaniu włosów i łysieniu, ziołowe sole do kąpieli, mineralne sole do kąpieli, kosmetyki męskie: dezodoranty, do kąpieli, do twarzy, do golenia, balsamy i wody po goleniu, kosmetyki do opalania, kosmetyki po opalaniu, samoopalacze, kremy brązujące, pasty i żele do zębów, płyny do higieny jamy ustnej, odświeżacze do ust, środki wybielające zęby, golarki i wkłady do golenia, maszyny i ostrza do golenia (niemechaniczne), chusteczki nasączone płynami kosmetycznymi, **05** produkty farmaceutyczne i weterynaryjne; środki sanitarne do celów medycznych; substancje dietetyczne do celów leczniczych; żywność dla niemowląt; plastry, materiały opatrunkowe; materiały do plombowania zębów, woski dentystyczne; środki odkazające; środki do zwalczania robactwa; fungicydy, herbicydy, leki oraz parafarmaceutyki na dolegliwości układu pokarmowego, na serce i ciśnienie, poprawiające pamięć, na obrzęki, żylaki, hemoroidy, na przeziębienie, przeciwbólowe, krople i żele do oczu, witaminy i minerały, preparaty łagodzące objawy menopauzy, preparaty wzmacniające do celów leczniczych, energetyzujące do celów leczniczych, preparaty wspomagające libido, na potencję dla panów i dla pań, preparaty homeopatyczne na wszelkie dolegliwości, zioła do celów leczniczych, mieszanki ziołowe do celów leczniczych, mieszanka przeciwmolowa do celów leczniczych, spraye, aerozole i plastry zapobiegające chrapaniu, środki do fluoryzacji zębów do celów leczniczych, pasty, środki, preparaty do zębów o działaniu leczniczym, tabletki do ssania do celów leczniczych, herbatki ekspresowe do celów leczniczych ułatwiające trawienie, zasypianie, afrodyzjakowe, rozgrzewające, uspokajające, dla kobiet w ciąży, dla kobiet karmiących, olejki lecznicze, suplementy diety do celów leczniczych odchudzające, tabletki, kapsułki; guma do żucia do celów leczniczych, ocet jabłkowy do celów leczniczych, odżywki dla sportowców do celów leczniczych, preparaty odchudzające do celów leczniczych, globulki antykoncepcyjne, plastry rozgrzewające i chłodzące, plastry opatrunkowe, chusteczki nasączone płynami farmaceutycznymi, materiały higieniczne i opatrunkowe, **08** narzędzia i przyrządy (ręcznie sterowane); wyroby nożownicze; broń ręczna; ostrza, maszyny do golenia elektryczne lub nieelektryczne, maszyny do strzyżenia włosów elektryczne lub nieelektryczne, żyletki, nożyczki, obciążki, nożyczki fryzjerskie, cążki, cążki do obcinania paznokci, pilniki do manicure i pedicure, pilniki do paznokci, elektryczne, ścinacze zrogowaciałego naskórka, etui na brzytwy, przybory do depilacji elektryczne lub nieelektryczne, nożyczki do przycinania brody, paski do ostrzenia brzytwy, brzytwy elektryczne i nieelektryczne, futerały na brzytwy, zestawy do golenia, zestawy do manicure, zestawy do manicure elektryczne, zestawy do pedicure, gilotyńki do paznokci [elektryczne lub nieelektryczne], pęsety, szczypce do depilacji, pęsety, szczypce do wycinania skórek, pincety, szczypce do rzęs, aparaty do przekładania uszu, maszyny do strzyżenia brody, ręczne narzędzia do układania włosów nieelektryczne, aparaty do przekładania uszu, aparatura do niszczenia pasożytów roślin, **09** urządzenia i przyrządy: naukowe, żeglarskie, geodezyjne, elektryczne, fotograficzne, kinematograficzne, optyczne, wagowe, pomiarowe, sygnalizacyjne, kontrolne, do ratowania życia, do celów dydaktycznych; urządzenia i przyrządy elektryczne przewodzące, transformujące, akumulatorowo i kontrolująco-sterujące; urządzenia do nagrywania, transmisji lub reprodukcji dźwięku lub obrazu; magnetyczne nośniki danych, płyty (dyski) z nagraniami; automaty sprzedające i mechanizmy do

urządzeń uruchamianych przez wrzucenie monety; kasy sklepowe, maszyny liczące, sprzęt przetwarzający dane i komputery; urządzenia do gaszenia ognia, soczewki kontaktowe i płyny do pielęgnacji soczewek, pojemniczki na szkła kontaktowe, szkła korekcyjne [optyka], szkła optyczne [optyka], lampy optyczne, lupy [optyka], lusterka optyczne, manekiny reanimacyjne [przyrządy dydaktyczne], filtry do masek do oddychania, maski ochronne, obuwie zabezpieczające przed wypadkami, promieniowaniem i ogniem, łącuszki do okularów, przyrządy do ochrony osobistej przeciw wypadkom, osłony do ochrony twarzy robotników, okulary ochronne do uprawiania sportu, tarcze odbłaskowe naubraniowe do zapobiegania wypadkom drogowym, odzież chroniąca przed ogniem, odzież chroniąca przed wypadkami, napromieniowaniem i ogniem, łańcuszki do okularów, oprawki do okularów, sznurki do okularów, okulary [optyka], wyroby optyczne, aparatura i instrumenty optyczne, pasy ratunkowe, plandeki ratownicze, skarpetki podgrzewane elektrycznie, okulary ochronne do uprawiania sportu, okulary przeciwsłoneczne, aparaty elektrotermiczne do ondulacji włosów, alkoholomierze, zestawy przyborów do analizy [mikroskopia], daszki [osłony oczu], aparaty do demakijażu elektryczne, wagi wysokiej dokładności [laboratoryjne], etui na okulary, filtry do masek do oddychania, gaśnice, kamizelki ratunkowe, kaski ochronne, kaski ochronne dla uprawiania sportu, kleszcze rentgenowskie naświetlone, koce strażackie, koła ratunkowe, wagi, ciśnieniomierze; tabletki, proszki i pasty do czyszczenia protez, wyściółki (wyściółka-żuchwa, wyściółka-szczeka), żele regenerujące, aerozole nawilżające jamę ustną, **10** aparatura i instrumenty chirurgiczne, medyczne, stomatologiczne i weterynaryjne, protezy kończyn, oczu, zębów; artykuły ortopedyczne; materiały do zszywania stosowane w chirurgii; prezerwatywy, kleje do protez, kremy i proszki mocujące protezy, szczoteczki do aparatów ortodontycznych, spodenki antycellulitowe, gruszki medyczne, sondy żołądkowe, żel do USG, ustniki do sztucznego oddychania, pasy brzuszne poporodowe, odciągacze pokarmu, kasetki do dawkowania leków, pojemniki na moczu i na kał, testy do wykrywania narkotyków, testy moczu, testy ciężowe, skarpetki zdrowotne, termometry, inhalatory, aparaty do masażu, **16** papier, tektura i wyroby z tych materiałów, nie ujęte w innych klasach; druki; materiały introligatorskie; materiały fotograficzne; materiały piśmienne; kleje do materiałów piśmiennych lub do celów domowych; materiały przeznaczone dla artystów; pędzle malarskie; maszyny do pisania i sprzęt biurowy (z wyjątkiem mebli); materiały szkoleniowe i instruktażowe (z wyjątkiem aparatów); materiały z tworzyw sztucznych do pakowania (nie ujęte w innych klasach); czcionki drukarskie; matryce; pieluchy jednorazowe, (dla dorosłych), podpaski, tampony, podkłady higieniczne, pieluchy anatomiczne, pieluchomajtki, podkłady chłonne, wkłady anatomiczne, chusteczki higieniczne, **21** przybory kuchenne i gospodarstwa domowego oraz pojemniki; grzebień i gąbki; pędzle; materiały do wytwarzania pędzli; sprzęt do czyszczenia; wężna (wata) stalowa; nie przerobione lub półprzetworzone szkło wykorzystywane w branży farmaceutycznej, medycznej, kosmetycznej, weterynaryjnej; wyroby szklane, porcelanowe, ceramiczne, szczoteczki do zębów, nici i wykałaczki do celów dentystycznych, czyściki do przestrzeni międzyzębowych, grzebień i szczotki do włosów, gąbki (elektryczne i na baterie) szczoteczki do zębów i urządzenia do pielęgnacji jamy ustnej, końcówki wymienne do szczoteczek, szczoteczki do aparatów, **32** piwo; wody mineralne i gazowane oraz inne napoje bezalkoholowe; napoje owocowe i soki owocowe; syropy i inne preparaty do produkcji napojów, herbaty ziołowe, owocowe, **35** reklama; zarządzanie w działalności handlowej; administrowanie działalności handlowej; prace biurowe; zgrupowanie na rzecz osób trzecich artykułów chemicznych, kosmetycznych, farmaceutycznych, weterynaryjnych, chirurgicznych, medycznych, stomatologicznych, ortopedycznych, optycznych, wagowych, pomiarowych, sygnalizacyjnych, kontrolnych, do ratowania życia, do celów dydaktycznych, spożywczych, przemysłowych, tytoniowych, paliw, rud metali, zbóż, pasz, części i akcesoriów do wymienionych artykułów pozwalające nabywcy wygodnie je oglądać i kupować przy wykorzystaniu środków telekomunikacji, także świadczone online, także za pośrednictwem Internetu, pośrednictwo w sprzedaży przez Internet artykułów chemicznych, kosmetycznych, farmaceutycznych, weterynaryjnych, chirurgicznych, medycznych, stomatologicznych, ortopedycznych, optycznych, wagowych, pomiarowych, sygnalizacyjnych, kontrolnych, do ratowania życia, do celów dydaktycznych, spożywczych, przemysłowych, tytoniowych, paliw, rud metali, zbóż, pasz, części i akcesoriów do wymienionych artykułów, doradztwo i sporządzanie opinii handlowych; badania i analiza rynku, analiza kosztów, badania opinii publicznej,

badania w dziedzinie działalności gospodarczej, usługi sekretarskie, organizacja targów i wystaw w celach reklamowych i handlowych, prowadzenie internetowych aptek i punktów aptecznych, drogerii internetowych, informacja handlowa na temat produktów farmaceutycznych, medycznych, dostarczanie informacji z zakresu działalności gospodarczej, pomoc w zakresie prowadzenia działalności gospodarczej, wyszukiwanie partnerów biznesowych, zarządzanie zbiorami informatycznymi, w szczególności wydziałanie, wyszukiwanie i odzyskiwanie informacji oraz pozyskiwanie danych za pośrednictwem globalnej sieci komputerowej, tworzenie indeksów informacji, indeksów miejsc w sieci oraz indeksów innych źródeł informacji związanych z globalną siecią komputerową, dostarczanie informacji w celach reklamowych i sprzedaży o artykułach chemicznych, kosmetycznych, farmaceutycznych, weterynaryjnych, chirurgicznych, medycznych, stomatologicznych, ortopedycznych, optycznych, wagowych, pomiarowych, sygnalizacyjnych, kontrolnych, do ratowania życia, do celów dydaktycznych, spożywczych, przemysłowych, tytoniowych, paliw, rud metali, zbóż, pasz, przez sieci telekomunikacyjne, dystrybucja towarów w celach reklamowych, dystrybucja materiałów reklamowych, rozpowszechnianie ogłoszeń reklamowych, wynajmowanie powierzchni na cele reklamowe i ogłoszenia, wypożyczanie materiału reklamowego, pośrednictwo w umowach kupna i sprzedaży towarów przyjmujących postać danych, tekstu, obrazu i/lub dźwięku przy zastosowaniu sieci komputerowych, realizacja przedsięwzięć handlowych na rzecz osób trzecich, w połączeniu z usługami online, zarządzanie planami lojalnościowymi, planami zachęt dla klientów oraz planami promocyjnymi, dochodzenia w sprawach gospodarczych, informacja o działalności gospodarczej, pozyskiwanie informacji o działalności gospodarczej, ekspertyzy w zakresie działalności gospodarczej, wycena działalności handlowej, prognozy ekonomiczne, marketing bezpośredni, marketing, wspieranie sprzedaży, doradztwo w zakresie zbytu i zakupu, reklama, w tym reklama radiowa i telewizyjna, reklama kinowa, dokumentacja reklamowa, reklama za pośrednictwem sieci komputerowej, reklamy korespondencyjne, reklamy prasowe, wynajem czasu i miejsca reklamowego we wszystkich środkach przekazu, powyższe usługi również dostarczane online z elektronicznych lub komputerowych baz danych lub Internetu, materiały reklamowe, publikowanie tekstów reklamowych, uaktualnianie materiałów reklamowych; bezpośrednia reklama online w sieci komputerowej, oferowanie usług aukcyjnych w celu promocji, sprzedaży, odsprzedaży artykułów chemicznych, kosmetycznych, farmaceutycznych, weterynaryjnych, chirurgicznych, medycznych, stomatologicznych, ortopedycznych, optycznych, wagowych, pomiarowych, sygnalizacyjnych, kontrolnych, do ratowania życia, do celów dydaktycznych, spożywczych, przemysłowych, tytoniowych, paliw, rud metali, zbóż, pasz poprzez sieć elektroniczną; reklama towarów-ukazanie zalet towaru celem ich dystrybucji, promocji, sprzedaży, odsprzedaży artykułów chemicznych, kosmetycznych, farmaceutycznych, weterynaryjnych, chirurgicznych, medycznych, stomatologicznych, ortopedycznych, optycznych, wagowych, pomiarowych, sygnalizacyjnych, kontrolnych, do ratowania życia, do celów dydaktycznych, spożywczych, przemysłowych, tytoniowych, paliw, rud metali, zbóż, pasz poprzez sieć elektroniczną; wystawy, prezentacja towarów i usług środkami elektronicznymi, także usługi telezakupu artykułów chemicznych, kosmetycznych, farmaceutycznych, weterynaryjnych, chirurgicznych, medycznych, stomatologicznych, ortopedycznych, optycznych, wagowych, pomiarowych, sygnalizacyjnych, kontrolnych, do ratowania życia, do celów dydaktycznych, spożywczych, przemysłowych, tytoniowych, paliw, rud metali, zbóż, pasz, promocja towarów i usług przez zamawianie online, prowadzenie katalogów tych towarów i usług, promocja, reklama i marketing online stron internetowych, usługi doradcze w zakresie organizacji i zarządzania, z lub bez pomocy elektronicznych baz danych, opracowywanie, projektowanie i umieszczanie elektronicznych billboardów, powielanie dokumentów, fotokopiowanie, maszynopisanie, rozlepianie plakatów reklamowych, usługi sekretarskie, zarządzanie zbiorami informatycznymi; franszyza, **38** usługi telekomunikacyjne, usługi zbierania, zestawiania, udostępniania, przesyłania i dostarczania wiadomości i informacji każdego rodzaju, w formie dźwięku i obrazu, w szczególności do baz danych dostępnych publicznie, do sieci przesyłu danych, takich jak Internet, usługi przesyłania obrazu, przesyłania danych online, usługi przesyłania poczty elektronicznej, ogłoszeń elektronicznych, elektroniczne przesyłanie kart, listów, mail'i i wiadomości, instrukcji, wiadomości, poczty, dokumentów, informacji, obrazu, news, dostarczanie

dostępu do tablic ogłoszeń online, transmisja danych, obrazu drogą satelitarną online przez globalną sieć komputerową, zbieranie i dostarczanie wiadomości przez pocztę elektroniczną, przesyłanie zamówień elektronicznych, usługi nagrywania, przekazywania, zapamiętywania, przetwarzania i/lub odtwarzania wiadomości, obrazów, tekstów, mowy, sygnałów i danych, zwłaszcza w formie elektronicznej i cyfrowej, **39** transport; pakowanie i składowanie towarów; organizowanie podróży, wysyłka dokumentów, **41** usługi nauczania; usługi kształcenia; usługi rozrywkowe; usługi w zakresie sportu i kultury, szkolenia, doksztalcanie i doradztwo zawodowe, e-learning, mikro-wydawnictwa, publikowanie, edycja i dystrybucja książek, tekstów, gazet, periodyków i elektronicznych mediów, także obsługa publikacji elektronicznych online, dostarczanie publikacji elektronicznych online, publikacja książek elektronicznych i czasopism online, usługi publikacji elektronicznej, w tym publikacja tekstu osób trzecich w formacie cd, dvd, online, elektroniczne przetwarzanie danych; organizowanie, obsługa i prowadzenie kursów korespondencyjnych, seminariów, kongresów, forum, konferencji, sympozjów, organizowanie konkursów, loterii, zabaw, festynów, pikników, eventów tematycznych, organizowanie przyjęć i wystaw związanych z kulturą i edukacją, kształcenie praktyczne, publikacja i wydawanie informacji o farmacji, medycynie, także przez sieci danych lub w połączeniu z usługami świadczonymi online, **42** naukowe i techniczne usługi i badania oraz ich projektowanie; przemysłowa analiza i badania w dziedzinie chemii, kosmetyki, farmacji, weterynarii, medycyny, stomatologii, ortopedii, optyki, żywności, przemysłu; projektowanie i rozwój komputerowego sprzętu i oprogramowania; usługi tworzenia publikacji internetowych, doradztwo w zakresie sprzętu komputerowego, tworzenie programów komputerowych, serwis oprogramowania i jego konserwacja, udostępnianie baz danych, prace badawczo-rozwojowe w dziedzinie nauk: medycznych i farmacji; rozwój, tworzenie, rozbudowa i konserwacja (ulepszenie i aktualizacja) programów komputerowych, systemów komputerowych i baz danych, jak również ich wynajem lub odstąpienie na podstawie szczególnych warunków umownych (odstąpienie na podstawie licencji), **44** usługi medyczne; usługi weterynaryjne; higiena i troska o urodę istot ludzkich lub zwierząt; usługi dla rolnictwa, ogrodnictwa i leśnictwa, prowadzenie jednostek medycznych jak kliniki, szpitale, gabinety stomatologiczne, usługi pielęgniarstwa, położnicze, pogotowia ratunkowego, para medyczne, weterynaryjne, poradnie psychologiczno-pedagogiczne, konsultacje farmaceuty (przez telefon i on-line) dotyczące produktów medycznych, farmaceutycznych, kosmetycznych, **45** prywatne i społeczne usługi świadczone w celu zaspokojenia potrzeb poszczególnych osób; usługi bezpieczeństwa dla ochrony mienia i osób, usługi prawne; usługi doradcze dotyczące licencjonowania praw własności przemysłowej i intelektualnej, zarządzanie prawami autorskimi, zarządzanie licencjami, usługa obsługi reklamacji konsumentów.

(111) **241225** (220) 2008 11 04 (210) 348233
(151) 2011 07 26 (441) 2009 02 16
(732) PPHU ARCO PLUS Adam Pietraszek, Łódź, PL.

(540) BERTONI

(510), (511) **01** kleje, preparaty chemiczne do barwienia emalii, szkła, metali, barwniki, spoiwa do betonu, cement, ceramika, emulsje fotograficzne, papier fotograficzny, tkaniny na fotokopie, silikon, środki do konserwacji powierzchni zewnętrznych i wewnętrznych budynków, emalie, preparaty do odklejania, rozpuszczalniki, **02** farby, lakiery, emalie, preparaty do konserwacji drewna, bejca, rozcieńczalniki, materiały malarskie, barwniki i pigmenty malarskie, materiały ściernie, folie dekoracyjne, **16** afisze, plakaty, obrazy, ozdoby ściennie, akwarele, ramki do fotografii, urządzenia do oprawiania fotografii, wyroby z kartonu, kleje do materiałów papierniczych, płótno malarskie, malarstwo, pędzle malarskie, sztalugi, wałki do malowania ścian, makiety architektoniczne, palety dla malarzy, pudełka kartonowe, reprodukcje graficzne, rysunki, przybory kreślarskie, szablony, tworzywa sztuczne i wosk do modelowania, wzory do haftowania i kalkowania, nalepki, naklejki, **20** dekoracje, haki do zasłon, karnisze do zasłon, kraty kominkowe, kwietniki, ramy do obrazów, zasłony dekoracyjne.

(111) **241226** (220) 2008 12 03 (210) 349437
(151) 2011 08 04 (441) 2009 03 16
(732) EVELINE COSMETICS Spółka Akcyjna, Lesznowola, PL.

(540) volume lash definer

(510), (511) **03** kosmetyki, podkłady barwiące (płyny, pasty, pudry), pudry do makijażu, preparaty do makijażu i demakijażu twarzy i oczu, tusze do rzęs, cienie do powiek, liny do oczu, środki przeznaczone do makijażu ust, odżywki do rzęs.

(111) **241227** (220) 2009 03 02 (210) 352810
(151) 2011 08 04 (441) 2009 06 08

(732) „BACHA” Spółka z ograniczoną odpowiedzialnością, Warszawa, PL.

(540) d'amour

(510), (511) **29** jogurty; desery jogurtowe; drinki jogurtowe; kefir; desery mleczne, a w tym: kaszki, puddingi; bita śmietana; napoje mleczne z przewagą mleka.

(111) **241228** (220) 2009 04 14 (210) 354654
(151) 2011 08 22 (441) 2009 07 20

(732) „OBWOŹNIAK” Andrzej Woźniak, Nowy Sącz, PL.
(540)



Kolor znaku: zielony, szary, czarny, biały, niebieski

(531) 9.1.1, 9.5.1, 9.5.12, 18.1.23, 27.5.1, 29.1.15

(510), (511) **09** nakolanniki dla robotników, odzież chroniąca przed ogniem, wysoką temperaturą, poparzeniem dłoni i rąk, rękawice do ochrony przed wypadkami, **10** odzież specjalna używana w salach operacyjnych, prześcieradła chirurgiczne, **25** bezrękawniki, bielizna osobista, bluzy, kombinezony, czapki, fartuchy, kamizelki, koszule, kurtki, mundury, odzież gimnastyczna, odzież wodoodporna, peleryny, rękawiczki z jednym palcem, spodnie, spódnice, stroje kąpielowe, stroje na maskaradę, sukienki, **35** prezentowanie produktów w mediach dla celów sprzedaży detalicznej, reklama za pośrednictwem sieci komputerowej, usługi sprzedaży dla osób trzecich towarów wielobranżowych.

(111) **241229** (220) 2009 07 20 (210) 358363
(151) 2011 07 19 (441) 2009 10 26

(732) „KUCHNIOLOGIA” K. SETKOWICZ SPÓŁKA JAWNA, Kraków, PL.

(540)



Kolor znaku: czerwony, czarny, szary

(531) 18.1.5, 27.5.1, 29.1.13

(510), (511) **35** sprzedaż hurtowa, detaliczna oraz za pośrednictwem sieci Internet żywności, napojów, potraw gotowych do spożycia, **43** usługi gastronomiczne, usługi barów, jadalni, kawiarni, restauracji, usługi dostarczania żywności (catering).

(111) **241230** (220) 2009 08 04 (210) 359023
(151) 2011 09 13 (441) 2009 11 09

(732) GRUPA POLSKIE SKŁADY BUDOWLANE SPÓŁKA AKCYJNA, Wełecz, PL.

(540)



Kolor znaku: niebieski, biały, żółty

(531) 26.4.2, 26.4.22, 26.11.1, 26.11.12, 27.5.1, 29.1.13

(510), (511) **35** usługi w zakresie prowadzenia sklepów z artykułami budowlanymi metalowymi i niemetalowymi, artykułami wyposażenia wnętrz oraz artykułami wykończeniowymi, meblami, urządzeniami i wyrobami elektrotechnicznymi, narzędziami, artykułami gospodarstwa domowego i sprzętem radiowo-telewizyjnym, wyrobami z metalu, drewna, szkła, ceramiki i porcelany oraz tworzyw sztucznych do użytku domowego, artykułami chemicznymi, włókienniczymi.

(111) **241231** (220) 2010 02 02 (210) 365784
 (151) 2011 05 11 (441) 2010 05 10
 (732) Firma Handlowo-Usługowa Cerkom Spółka cywilna Iwona Paśniczek i Ryszard Paśniczek, Józefów, PL.
 (540)



Kolor znaku: czarny, złoty
 (531) 7.1.1, 25.1.15, 27.5.1, 29.1.12
 (510), (511) **33** wino.

(111) **241232** (220) 2010 02 02 (210) 365785
 (151) 2011 05 11 (441) 2010 05 10
 (732) Firma Handlowo-Usługowa Cerkom Spółka cywilna Iwona Paśniczek i Ryszard Paśniczek, Józefów, PL.
 (540)



Kolor znaku: złoty, czarny
 (531) 7.1.1, 25.1.15, 27.5.1, 29.1.12
 (510), (511) **33** wino.

(111) **241233** (220) 2010 02 22 (210) 366655
 (151) 2011 07 27 (441) 2010 06 07
 (732) QLUE 4 HER Spółka z ograniczoną odpowiedzialnością, Poznań, PL.
 (540) qlue 4 her
 (510), (511) **03** kosmetyki, środki do pielęgnacji ciała i włosów, perfumy, **05** produkty farmaceutyczne, odczynniki chemiczne do celów medycznych, testy ciążowe i owulacyjne, środki sanitarne do celów medycznych, substancje dietetyczne do celów leczniczych, materiały opatrunkowe, środki odkażające żywność dla niemowląt, **10** butelki dla niemowląt, smoczki i zamknięcia do butelek dla niemowląt, artykuły ortopedyczne, aparatura medyczna, stomatologiczna, chirurgiczna i weterynaryjna.

(111) **241234** (220) 2004 08 03 K (210) 367041
 (151) 2011 08 22 (441) 2010 06 07
 (732) MUSTANG-Bekleidungswerke GmbH. + Co. KG, Künzelsau, DE.
 (540)



(531) 27.5.1, 27.5.21
 (510), (511) **25** odzież, paski do odzieży, obuwiu, obuwiu sportowe, nakrycia głowy.

(111) **241235** (220) 2010 03 10 (210) 367579
 (151) 2011 07 27 (441) 2010 06 21
 (732) COSMIC BOWLING CENTER SPÓŁKA Z OGRANICZONĄ ODPOWIEDZIALNOŚCIĄ, Poznań, PL.
 (540) Niku
 (510), (511) **28** artykuły sportowe nie ujęte w innych klasach, **41** usługi w zakresie organizowania: imprez rozrywkowych, imprez rekreacyjnych, zawodów sportowych, obozów sportowych, zajęć sportowych, **43** usługi gastronomiczne.

(111) **241236** (220) 2010 05 10 (210) 370130
 (151) 2011 09 20 (441) 2010 08 16
 (732) Wydawnictwo i Hurtownia RUBIKON Katarzyna Król, Kraków, PL.
 (540) RUBIKON

(510), (511) **16** afisze, plakaty, albumy, almanachy, atlasy, broszury, czasopisma, periodyki, druki, materiały drukowane, formularze, fotografie, gazety, mapy geograficzne, indeksy, skorowidze, kalendarze, karty pocztowe, katalogi, komiksy, książki, zakładki do książek, litografie, mapy, materiały piśmienne, modele, makiety architektoniczne, materiały do nauczania, notatniki, notesy, obrazy, artykuły papierniczne, plany, znaczki pocztowe, podręczniki, portrety, prospekty, publikacje, reprodukcje graficzne, różańce, rysunki, przybory i przyrządy do rysowania, szablony, przybory szkolne, śpiewniki, zeszyty, kartki z życzeniami, **35** powielanie dokumentów, doradztwo specjalistyczne w sprawach działalności gospodarczej zarządzanie działalnością artystyczną, fotokopiowanie, usługi prenumeraty periodyków (dla osób trzecich), obróbka tekstów, usługi sprzedaży książek i/lub materiałów piśmiennych i/lub artykułów papierniczych, usługi prowadzenia księgarń, usługi prowadzenia księgarń internetowej, usługi sprzedaży wysyłkowej książek i/lub materiałów piśmiennych i/lub artykułów papierniczych, **41** usługi bibliotek, produkcja filmów, fotoreportaż, informacja o imprezach rozrywkowych, informacja o rekreacji, tłumaczenia, organizowanie i obsługa konferencji, kongresów, seminariów i/lub zjazdów w zakresie rozrywki, publikowanie książek, wypożyczanie książek, organizowanie loterii, mikro-wydawnictwa, publikowanie wydawnictw multimedialnych, obsługa publikacji elektronicznych on-line, organizowanie wystaw z dziedziny kultury, pisanie scenariuszy, produkcja filmów, produkcja przedstawień teatralnych, publikacja elektroniczna on-line książek i periodyków, publikowanie tekstów (innych niż teksty reklamowe), usługi reporterskie, fotografowanie, **45** licencjonowanie własności intelektualnej, zarządzanie prawami autorskimi.

(111) **241237** (220) 2010 05 10 (210) 370131
 (151) 2011 09 20 (441) 2010 08 16
 (732) Wydawnictwo i Hurtownia RUBIKON Katarzyna Król, Kraków, PL.
 (540)



Kolor znaku: zielony, czerwony, biały
 (531) 20.7.1, 26.4.1, 26.13.1, 27.5.1, 29.1.13

(510), (511) **16** afisze, plakaty, albumy, almanachy, atlasy, broszury, czasopisma, periodyki, druki, materiały drukowane, formularze, fotografie, gazety, mapy geograficzne, indeksy, skorowidze, kalendarze, karty pocztowe, katalogi, komiksy, książki, zakładki do książek, litografie, mapy, materiały piśmienne, modele, makiety architektoniczne, materiały do nauczania, notatniki, notesy, obrazy, artykuły papiernicze, plany, znaczki pocztowe, podręczniki, portrety, prospekty, publikacje, reprodukcje graficzne, różańce, rysunki, przybory i przyrządy do rysowania, szablony, przybory szkolne, śpiewniki, zeszyty, kartki z życzeniami, **35** powielanie dokumentów, doradztwo specjalistyczne w sprawach działalności gospodarczej zarządzanie działalnością artystyczną, fotokopiowanie, usługi prenumeraty periodyków (dla osób trzecich), obróbka tekstów, usługi sprzedaży książek i/lub materiałów piśmiennej i/lub artykułów papierniczych, usługi prowadzenia księgarni, usługi prowadzenia księgarni internetowej, usługi sprzedaży wysyłkowej książek i/lub materiałów piśmiennej i/lub artykułów papierniczych, **41** usługi bibliotek, produkcja filmów, fotoreportaże, informacja o imprezach rozrywkowych, informacja o rekreacji, tłumaczenia, organizowanie i obsługa konferencji, kongresów, seminariów i/lub zjazdów w zakresie rozrywki, publikowanie książek, wypożyczanie książek, organizowanie loterii, mikro-wydawnictwa, publikowanie wydawnictw multimedialnych, obsługa publikacji elektronicznych on-line, organizowanie wystaw z dziedziny kultury, pisanie scenariuszy, produkcja filmów, produkcja przedstawień teatralnych, publikacja elektroniczna on-line książek i periodyków, publikowanie tekstów (innych niż teksty reklamowe), usługi reporterskie, fotografowanie, **45** licencjonowanie własności intelektualnej, zarządzanie prawami autorskimi.

(111) **241238** (220) 2010 05 18 (210) 370482
 (151) 2011 08 26 (441) 2010 08 30
 (732) P.H. Leszek Lewandowski, Gorzów Wielkopolski, PL.
 (540)

Dentis AF Studio

Kolor znaku: niebieski, czerwony

(531) 27.5.1, 29.1.12

(510), (511) **44** usługi dentystyczne, stomatologiczne, protetyka, leczenie zachowawcze, ortodoncja, endodoncja, implanty, kosmetyologia i medycyna estetyczna.

(111) **241239** (220) 2010 05 19 (210) 370512
 (151) 2011 08 12 (441) 2010 08 30
 (732) RODENT Narzędzia Złotnicze Tadeusz Bugała, Pruszków, PL.
 (540)

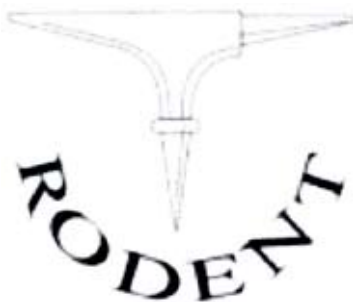

(531) 14.7.4, 27.5.1

(510), (511) **07** maszyny do produkcji wyrobów jubilerskich i zegarmistrzowskich, w tym obrabiarki do metalu, giętarki, maszyny i urządzenia do grawerowania, części do maszyn jubilerskich, grawerskich i zegarmistrzowskich, **08** ręcznie sterowane narzędzia i sprzęt do produkcji wyrobów jubilerskich i zegarmistrzowskich oraz grawerowania; części narzędzi ręcznych.

(111) **241240** (220) 2010 05 20 (210) 370567
 (151) 2011 08 18 (441) 2010 08 30
 (732) Firma Usługowo-Handlowa-Pogrzebowa „Cierń” Anita Folta, Długie, PL.

(540)

Cierń

Kolor znaku: jasnożółty, czarny

(531) 27.5.1, 29.1.12

(510), (511) **20** trumny, **26** sztuczne kwiaty, **31** wieńce, **45** usługi pogrzebowe.

(111) **241241** (220) 2010 06 14 (210) 371490
 (151) 2011 08 11 (441) 2010 09 27

(732) AVANTGARDE HOSTEL Adriana Jagusiak, Wrocław, PL.

(540) Avantgarde Hostel

(510), (511) **35** administrowanie hostelem, **39** organizowanie wycieczek, organizacja turystyki w zakresie zwiedzania, wypożyczanie rowerów i skuterów, **43** usługi hotelarskie, usługi w zakresie tymczasowego zakwaterowania, prowadzenie hostelu, rezerwacja miejsc w hostelu, wynajmowanie pomieszczeń na pobyt czasowy.

(111) **241242** (220) 2010 06 23 (210) 371870
 (151) 2011 08 11 (441) 2010 09 27

(732) AQUA-ART Bartłomiej Lipczyński, Konstancin-Jeziorna, PL.

(540) K plus

(510), (511) **01** nawóz do roślin, środki do zmiękczenia wody, środki do odkażania wody.

(111) **241243** (220) 2010 06 23 (210) 371871
 (151) 2011 08 11 (441) 2010 09 27

(732) AQUA-ART Bartłomiej Lipczyński, Konstancin-Jeziorna, PL.

(540) Shrimp Mineral

(510), (511) **01** płynne preparaty z dużą zawartością potasu do zmiękczenia wody.

(111) **241244** (220) 2010 06 23 (210) 371872
 (151) 2011 08 11 (441) 2010 09 27

(732) AQUA-ART Bartłomiej Lipczyński, Konstancin-Jeziorna, PL.

(540) Hydro Mineral

(510), (511) **01** płynne preparaty z dużą zawartością potasu do zmiękczenia wody.

(111) **241245** (220) 2010 06 29 (210) 372168
 (151) 2011 09 06 (441) 2010 10 11

(732) Laboratorium Kosmetyczne Dr Irena Eris Spółka Akcyjna, Piaseczno, PL.

(540) FLEXAFUSION

(510), (511) **03** kosmetyki; kremy do twarzy i do ciała, emulsje do twarzy i do ciała, płyny do twarzy i do ciała, żele do twarzy i do ciała, pianki do twarzy i do ciała, oliwki i balsamy do skóry, środki do mycia i pielęgnacji stóp; mydła; środki do mycia i kąpeli; środki do mycia i pielęgnacji włosów, szampony, balsamy do włosów, odżywki do włosów, kremy do włosów, emulsje do włosów, płyny do włosów, żele do włosów, pianki do włosów; środki perfumeryjne; perfumy; wody toaletowe i kolońskie; olejki eteryczne, dezodoranty osobiste i antyperspiranty, środki do makijażu i demakijażu, fluidy, środki do pielęgnacji i malowania ust; środki do pielęgnacji i malowania paznokci; środki do higieny intymnej zawarte w tej klasie; środki do opalania i chroniące przed promieniowaniem ultrafioletowym; środki do samoopalania; preparaty do depilacji; pudry do makijażu, pudry do kąpeli, pudry higieniczne zawarte w tej klasie; środki do pielęgnacji zębów i jamy ustnej; artykuły toaletowe zawarte w tej klasie, pianki do golenia, żele do golenia, balsamy po goleniu, **05** produkty i preparaty lecznicze do pielęgnacji skóry; kremy do twarzy i do ciała do celów leczniczych, emulsje do twarzy i do ciała do celów leczniczych, płyny do twarzy i do ciała do celów leczniczych, żele do twarzy i do ciała do celów leczniczych, pianki do twarzy i do ciała do celów leczniczych, oliwki i balsamy lecznicze; produkty lecznicze do stóp, sole do kąpeli do celów medycznych; preparaty do kąpeli leczniczych, preparaty medyczne w postaci leczniczych kremów, emulsji, płynów, żeli, oliwek i balsamów dla skóry alergicznej i wrażliwej, skóry suchej, skóry trądzikowej, skóry z problemami naczynkowymi, skóry z trądzi-

kiem różowatym, skóry z przebarwieniami, skóry po zabiegach onkologicznych, skóry napromieniowanej po radioterapii, skóry z problemami łuszczycowymi, skóry dla kobiet w/lub po ciąży, preparaty lecznicze dla skóry dzieci, preparaty dla skóry atopowej, produkty lecznicze do skóry głowy, produkty lecznicze do włosów, preparaty witaminowe, substancje dietetyczne do celów leczniczych, suplementy diety, suplementy diety do celów leczniczych, suplementy diety wspomagające odchudzanie, suplementy diety przeznaczone do polepszania stanu skóry, włosów i paznokci oraz do ich pielęgnacji; herbaty ziołowe do celów leczniczych.

(111) **241246** (220) 2010 06 30 (210) 372219
(151) 2011 08 09 (441) 2010 10 11
(732) Wm. WRIGLEY Jr. Company, Chicago, US.
(540) MENTOLNIĘCIE
(510), (511) **30** słodycze, guma do żucia, guma balonowa, cukierki, miętówki, dropy i pastylki do ssania.

(111) **241247** (220) 2010 07 05 (210) 372407
(151) 2011 08 24 (441) 2010 10 11
(732) Omni Consumer Info Spółka z ograniczoną odpowiedzialnością, Warszawa, PL.
(540)



KOBIETA I MĘCZYZNA
Zdrowie reprodukcyjne i seksualne

Kolor znaku: zielony, różowy

(531) 3.7.11, 3.7.16, 24.17.21, 26.1.15, 27.5.1, 29.1.12
(510), (511) **16** publikacje, książki, czasopisma, gazety, periodyki, magazyny, broszury, foldery, ulotki, prospekty, druki, wydawnictwa reklamowe, katalogi branżowe, materiały szkoleniowe i instruktażowe, **35** pozyskiwanie i gromadzenie danych do komputerowych baz danych, komputerowe zarządzanie plikami; usługi w zakresie obsługi programów lojalnościowych i pakietów promocyjnych; promocja sprzedaży; prezentowanie usług w mediach, w tym w Internecie; zgrupowanie na rzecz osób trzecich na stronie internetowej ofert medycznych pozwalające potencjalnemu odbiorcy wygodnie zapoznać się z ofertą oraz korzystać z tych usług; usługi reklamowe z wykorzystaniem metod słownych, dźwiękowych, audiowizualnych i multimedialnych oraz za pośrednictwem sieci komputerowej, rozpowszechnianie ogłoszeń reklamowych, udostępnienie powierzchni reklamowych i czasu reklamowego, **41** nauczanie; kształcenie; rozrywka; działalność sportowa i kulturalna; edukacja, organizowanie i obsługa konferencji, seminariów, sympozjów oraz imprez i wystaw edukacyjnych, organizacja i prowadzenie zjazdów, kongresów, wyjazdów i imprez integracyjno-szkoleniowych, usługi w zakresie organizacji i prowadzenia szkoleń, kursy korespondencyjne, publikowanie książek, publikowanie tekstów innych niż teksty reklamowe, usługi w zakresie konkursów oraz turniejów edukacyjnych i rozrywkowych, informacja o powyższych usługach.

(111) **241248** (220) 2010 07 08 (210) 372545
(151) 2011 09 13 (441) 2010 10 11
(732) Berlin Express Zdzisław Krupa, Luboń, PL.
(540)



Kolor znaku: czerwony, czarny

(531) 18.5.1, 26.11.1, 26.11.12, 27.5.1, 29.1.12
(510), (511) **39** wypożyczanie samochodów, transport pasażerski, rezerwa transportu, transport podróży.

(111) **241249** (220) 2010 07 13 (210) 372717
(151) 2011 09 13 (441) 2010 10 25
(732) K-EX Spółka z ograniczoną odpowiedzialnością, Kielce, PL.
(540)



Kolor znaku: czerwony

(531) 27.5.1, 29.1.1
(510), (511) **39** usługi kurierskie, usługi pocztowe w zakresie dostarczania korespondencji i przesyłek, spedycja, dystrybucja prasy, dystrybucja przesyłek, dostarczanie przesyłek i korespondencji, przewożenie ładunków, usługi magazynowania i konfekcjonowania towarów, usługi pakowania towarów.

(111) **241250** (220) 2010 07 14 (210) 372826
(151) 2011 09 22 (441) 2010 10 25
(732) Laboratorium Kosmetyczne Dr Irena Eris Spółka Akcyjna, Piaseczno, PL.
(540) TOKYO LIFT

(510), (511) **03** kosmetyki; kremy do twarzy i do ciała, emulsje do twarzy i do ciała, płyny do twarzy i do ciała, żele do twarzy i do ciała, pianki do twarzy i do ciała, oliwki i balsamy do skóry, środki do mycia i pielęgnacji stóp; mydła; środki do mycia i kąpieli; środki do mycia i pielęgnacji włosów, szampony, balsamy do włosów, odżywki do włosów, kremy do włosów, emulsje do włosów, płyny do włosów, żele do włosów, pianki do włosów; środki perfumeryjne; perfumy; wody toaletowe i kolońskie; olejki eteryczne, dezodoranty osobiste i antyperspiranty, środki do makijażu i demakijażu, fluidy, środki do pielęgnacji i malowania ust; środki do pielęgnacji i malowania paznokci; środki do higieny intymnej zawarte w tej klasie; środki do opalania i chroniące przed promieniowaniem ultrafioletowym; środki do samoopalanania; preparaty do depilacji; pudry do makijażu, pudry do kąpieli, pudry higieniczne zawarte w tej klasie; środki do pielęgnacji zębów i jamy ustnej; artykuły toaletowe zawarte w tej klasie, pianki do golenia, żele do golenia, balsamy po goleniu, **05** produkty i preparaty lecznicze do pielęgnacji skóry; kremy do twarzy i do ciała do celów leczniczych, emulsje do twarzy i do ciała do celów leczniczych, płyny do twarzy i do ciała do celów leczniczych, żele do twarzy i do ciała do celów leczniczych, pianki do twarzy i do ciała do celów leczniczych, oliwki i balsamy lecznicze; produkty lecznicze do stóp, sole do kąpieli do celów leczniczych; preparaty do kąpieli leczniczych, preparaty medyczne w postaci leczniczych kremów, emulsji, płynów, żeli, oliwek i balsamów dla skóry alergicznej i wrażliwej, skóry suchej, skóry trądzikowej, skóry z problemami naczynkowymi, skóry z trądzikiem różowatym, skóry z przebarwieniami, skóry po zabiegach onkologicznych, skóry napromieniowanej po radioterapii, skóry z problemami łuszczycowymi, skóry dla kobiet w/lub po ciąży, preparaty lecznicze dla skóry dzieci, preparaty dla skóry atopowej, produkty lecznicze do skóry głowy, produkty lecznicze do włosów, preparaty witaminowe, substancje dietetyczne do celów leczniczych, suplementy diety do celów leczniczych, suplementy diety wspomagające odchudzanie do celów leczniczych, suplementy diety przeznaczone do polepszania stanu skóry, włosów i paznokci oraz do ich pielęgnacji do celów leczniczych; herbaty ziołowe do celów leczniczych.

(111) **241251** (220) 2010 07 21 (210) 373147
(151) 2011 08 09 (441) 2010 10 25
(732) NOVASCONE PHARMACEUTICALS Spółka z ograniczoną odpowiedzialnością, Warszawa, PL.
(540) NUTRICARDIN

(510), (511) **05** produkty farmaceutyczne, produkty lecznicze, witaminy, minerały, mineralne dodatki do żywności do celów leczniczych, mineralne wody do celów leczniczych, parafarmaceutyki do celów leczniczych, suplementy diety do celów leczniczych, suplementy diety na schorzenia sercowo-naczyniowe, dietetyczne środki spożywcze do celów leczniczych, substancje dietetyczne do celów leczniczych, preparaty ziołowe do celów leczniczych, zioła lecznicze, napary lecznicze, herbatki lecznicze, produkty biobójcze, produkty biologiczne do celów leczniczych, szczepionki, surowice, produkty krwiopochodne, produkty biotechnologiczne do celów leczniczych,

wyroby medyczne, materiały do leczenia zębów, żywność dla niemowląt, plastry, materiały opatrunkowe, środki sanitarne do celów medycznych, środki odkażające, produkty weterynaryjne, środki do zwalczania robactwa, fungicydy, herbicydy, produkty chemiczne przeznaczone dla nauk medycznych, preparaty diagnostyczne do celów medycznych, **29** jogurty, jogurty probiotyczne, produkty probiotyczne, kefiry, napoje mleczne, napoje z przewagą mleka, produkty mleczne, mleko, białko spożywcze, substancje dietetyczne do celów żywienia, środki zmniejszające apetyt do celów żywienia, dietetyczne artykuły spożywcze, artykuły spożywcze uzupełniające dla celów żywienia na bazie białek, tłuszczu, aminokwasów, kwasów tłuszczowych z dodatkiem witamin, składników mineralnych, pierwiastków śladowych, albo oddzielnie albo w kombinacji, zawarte w klasie 29, napoje mleczne dietetyczne do celów żywienia, napoje z mlekiem dietetyczne do celów żywienia, zupy dietetyczne do celów żywienia, dietetyczne produkty spożywcze na bazie przetworzonych warzyw i owoców, koncentraty i odżywki wysokobiałkowe wzbogacone witaminami, solami mineralnymi, aminokwasami, kwasami tłuszczowymi, **30** napary dietetyczne do celów żywienia, dietetyczne napoje przystosowane do celów żywienia, dietetyczne napoje na bazie czekolady, herbaty, kakao i kawy przystosowane do celów żywienia, herbaty odchudzające do celów żywienia, herbaty ziołowe odchudzające do celów żywienia, produkty probiotyczne, produkty żywnościowe dietetyczne do celów żywienia, suplementy diety do celów żywienia, produkty żywnościowe dietetyczne ze skrobi do celów żywienia, słodczyce dietetyczne do celów żywienia, preparaty zbożowe dietetyczne do celów żywienia, żywność dietetyczna na bazie mąki do celów żywienia, dietetyczne produkty spożywcze na bazie owsa do celów żywienia, pieczywo dietetyczne do celów żywienia, dodatki odżywcze do celów żywienia.

(111) **241252** (220) 2010 07 23 (210) 373299
 (151) 2011 08 18 (441) 2010 10 25
 (732) CSC Pharmaceuticals Handels GmbH, Bisamberg, AT.
 (540) TROSICAM

(510), (511) **05** produkty farmaceutyczne i weterynaryjne; środki sanitarne do celów medycznych; substancje dietetyczne do celów leczniczych, żywność dla niemowląt; plastry, materiały opatrunkowe; materiały do plombowania zębów, woski dentystyczne; środki odkażające; środki do zwalczania robactwa; fungicydy, herbicydy.

(111) **241253** (220) 2010 07 26 (210) 373353
 (151) 2011 09 16 (441) 2010 11 08
 (732) AGRO-MASZ Paweł Nowak, Strzelce Małe, PL.
 (540)



(531) 3.7.10
 (510), (511) **07** agregaty podorywkowe, agregaty talerzowe, agregaty uprawowe, agregaty uprawowo-siewne, pługi obrotowe, pługi zagonowe.

(111) **241254** (220) 2010 08 06 (210) 373824
 (151) 2011 10 04 (441) 2010 11 08
 (732) Mirosław Zając, Radom, PL.
 (540)



Kolor znaku: ciemnoniebieski, biały
 (531) 27.5.1, 27.5.19, 27.5.22, 29.1.12

(510), (511) **37** naprawa i konserwacja metalowych wyrobów gotowych, naprawa i konserwacja maszyn, naprawa i konserwacja urządzeń elektronicznych i optycznych, naprawa i konserwacja urządzeń elektrycznych, instalowanie maszyn przemysłowych, sprzętu i wyposażenia, demontaż zużytych wyrobów, realizacja projektów budowlanych związanych ze wznoszeniem budynków mieszkalnych i niemieszkalnych, budowanie rurociągów przemysłowych i sieci rozdzielczych, budowa linii telekomunikacyjnych i elektroenergetycznych, budowa obiektów inżynierii wodnej, budowa pozostałych obiektów inżynierii lądowej i wodnej, rozbiórka i burzenie obiektów budowlanych, przygotowanie terenu pod budowę, wykonywanie instalacji elektrycznych, wykonywanie instalacji wodno-kanalizacyjnych, ciepłych, gazowych i klimatyzacyjnych, wykonywanie pozostałych instalacji budowlanych, tynkowanie, zakładanie stolarki budowlanej, posadzkarstwo, tapetowanie i oblicowywanie ścian, malowanie i szklenie, wykonywanie pozostałych robót budowlanych, wykończeniowych, wykonywanie konstrukcji i pokryć dachowych, pozostałe specjalistyczne roboty budowlane, wynajem i dzierżawa maszyn i urządzeń budowlanych, specjalistyczne sprzątnie budynków i obiektów przemysłowych, pozostałe sprzątnie, naprawa i konserwacja komputerów i urządzeń peryferyjnych, naprawa i konserwacja sprzętu telekomunikacyjnego, **40** wytwarzanie i przesyłanie energii elektrycznej, pobór, uzdatnienie i dostarczanie wody, odprowadzanie i oczyszczanie ścieków, zbieranie odpadów innych niż niebezpieczne, obróbka i usuwanie odpadów innych niż niebezpieczne, przetwarzanie i unieszkodliwianie odpadów niebezpiecznych, odzysk surowców z materiałów segregowanych, działalność związana z fotografowaniem, **42** instalacje, konserwacja, powielanie, projektowanie, wypożyczanie: oprogramowania komputerowego, doradztwo w sprawach oprogramowania komputerowego, doradztwo w sprawach sprzętu komputerowego, tworzenie i utrzymywanie stron internetowych dla osób trzecich, programowanie i projektowanie systemów komputerowych, usługi architektoniczne, opracowywanie projektów technicznych, prace badawczo-rozwojowe w dziedzinie nauk przyrodniczych i technicznych, badania i analizy techniczne.

(111) **241255** (220) 2010 08 06 (210) 373847
 (151) 2011 09 27 (441) 2010 11 08
 (732) Laboratorium Kosmetyczne Dr Irena Eris Spółka Akcyjna, Piaseczno, PL.

(540) PROSYSTEM HOME CARE

(510), (511) **03** kosmetyki; kremy do twarzy i do ciała, emulsje do twarzy i do ciała, płyny do twarzy i do ciała, żele do twarzy i do ciała, pianki do twarzy i do ciała, oliwki i balsamy do skóry, środki do mycia i pielęgnacji stóp; mydła; środki do mycia i kąpieli; środki do mycia i pielęgnacji włosów, szampony, balsamy do włosów, odżywki do włosów, kremy do włosów, emulsje do włosów, płyny do włosów, żele do włosów, pianki do włosów; środki perfumeryjne; perfumy, wody toaletowe i kolońskie; olejki eteryczne, dezodoranty osobiste i antyperspiranty, środki do makijażu i demakijażu, fluidy, środki do pielęgnacji i malowania ust; środki do pielęgnacji i malowania paznokci; środki do higieny intymnej zawarte w tej klasie; środki do opalania i chroniące przed promieniowaniem ultrafioletowym; środki do samoopalania; preparaty do depilacji; pudry do makijażu, pudry do kąpieli, pudry higieniczne zawarte w tej klasie; środki do pielęgnacji zębów i jamy ustnej; artykuły toaletowe zawarte w tej klasie, pianki do golenia, żele do golenia, balsamy po goleniu, **05** produkty i preparaty lecznicze do pielęgnacji skóry; kremy do twarzy i do ciała do celów leczniczych, emulsje do twarzy i do ciała do celów leczniczych, płyny do twarzy i do ciała do celów leczniczych, żele do twarzy i do ciała do celów leczniczych, pianki do twarzy i do ciała do celów leczniczych, oliwki i balsamy lecznicze; produkty lecznicze do stóp, sole do kąpieli do celów medycznych; preparaty do kąpieli leczniczych, preparaty medyczne w postaci leczniczych kremów, emulsji, płynów, żeli, oliwek i balsamów dla skóry alergicznej i wrażliwej, skóry suchej, skóry trądzikowej, skóry z problemami naczynkowymi, skóry z trądzikiem różowatym, skóry z przebarwieniami, skóry po zabiegach onkologicznych, skóry napromieniowanej po radioterapii, skóry z problemami łuszczycowymi, skóry dla kobiet w/lub po ciąży, preparaty lecznicze dla skóry dzieci, preparaty dla skóry atopowej, produkty lecznicze do skóry głowy, produkty lecznicze do włosów, preparaty witaminowe, substancje dietetyczne do celów leczniczych, suplementy diety, suplementy diety do celów leczniczych, suplementy diety wspomagające odchudzanie, suplementy diety przeznaczone do polepszania stanu skóry, włosów i paznokci oraz do ich pielęgnacji; herbaty ziołowe do celów leczniczych, **44** usługi klinik kosmetycznych, usługi salonów kosmetycznych, usługi salonów

piękności, masaże, masaże lecznicze, zabiegi kosmetyczne, lecznicze, pielęgnacyjne, kosmetyka lekarska, usługi medyczne w zakresie dermatologii.

(111) **241256** (220) 2010 08 13 (210) 374078

(151) 2011 09 29 (441) 2010 11 22

(732) BIOFARM Spółka z ograniczoną odpowiedzialnością, Poznań, PL.

(540) TRIBUX

(510), (511) **05** produkty farmaceutyczne i weterynaryjne; środki sanitarne do celów medycznych; substancje dietetyczne dla celów leczniczych.

(111) **241257** (220) 2010 08 13 (210) 374079

(151) 2011 09 29 (441) 2010 11 22

(732) BIOFARM Spółka z ograniczoną odpowiedzialnością, Poznań, PL.

(540) LAPIXEN

(510), (511) **05** produkty farmaceutyczne i weterynaryjne; środki sanitarne do celów medycznych; substancje dietetyczne dla celów leczniczych.

(111) **241258** (220) 2010 08 16 (210) 374162

(151) 2011 09 29 (441) 2010 11 22

(732) STAK s.c. Bartosz Kuczek, Waldemar Stasiak, Leżajsk, PL.

(540) ELIX

(510), (511) **02** farby, pokosty, lakiery, **19** materiały budowlane niemetalowe.

(111) **241259** (220) 2010 08 16 (210) 374166

(151) 2011 09 29 (441) 2010 11 22

(732) Biofarm Spółka z ograniczoną odpowiedzialnością, Poznań, PL.

(540) BIOMESIN

(510), (511) **05** produkty farmaceutyczne i weterynaryjne; środki sanitarne do celów medycznych; substancje dietetyczne do celów leczniczych.

(111) **241260** (220) 2010 08 16 (210) 374167

(151) 2011 09 29 (441) 2010 11 22

(732) Biofarm Spółka z ograniczoną odpowiedzialnością, Poznań, PL.

(540) TRICYT

(510), (511) **05** produkty farmaceutyczne i weterynaryjne; środki sanitarne do celów medycznych; substancje dietetyczne do celów leczniczych.

(111) **241261** (220) 2007 10 25 (210) 331944

(151) 2011 08 10 (441) 2008 02 04

(732) Polski Związek Motorowy, Warszawa, PL.

(540)



Kolor znaku: czarny, czerwony, biały

(531) 24.7.1, 24.7.13, 26.4.9, 27.5.1, 29.1.13

(510), (511) **35** usługi reklamowe, usługi organizowania targów w celach handlowych lub reklamowych, usługi menadżerskie, usługi w zakresie administrowania hotelami, usługi organizacji sprzedaży w trybie aukcji publicznych, usługi pośrednictwa handlowego bez kontaktu z towarem, usługi sprzedaży gadżetów reklamowych, usługi w zakresie organizowania giełd samochodowych, usługi prowadzenia salonów samochodowych, **36** usługi ubezpieczeniowe, wymiana walut, usługi agencji kredytowych, usługi w zakresie obrotu

nieruchomościami, zbiórki funduszy na cele dobroczynne, **39** usługi w zakresie organizacji transportu osobowego i towarowego, usługi spedycyjne krajowe i międzynarodowe, usługi w zakresie pomocy drogowej w przypadku awarii samochodu-holowanie, wynajem samochodów i miejsc parkingowych, usługi w zakresie turystyki krajowej i zagranicznej za wyjątkiem rezerwacji miejsc w hotelach i pensjonatach, **40** usługi poligraficzne, **41** organizowanie zawodów i imprez sportowych, usługi w zakresie szkolenia motorowego i działalności edukacyjnej, usługi w zakresie chronometrażu na imprezach sportowych, usługi w zakresie wypożyczania sprzętu sportowego za wyjątkiem pojazdów, kultura fizyczna, usługi wydawnicze, usługi organizowania konferencji i kongresów, usługi organizowania konkursów edukacyjnych i rozrywkowych, **42** usługi dotyczące ekspertyz rzeczoznawców w zakresie techniki samochodowej i ruchu drogowego, badania techniczne, badania z dziedziny mechaniki, **43** prowadzenie biura podróży w zakresie rezerwacji miejsc w hotelach i pensjonatach, usługi hotelarskie, usługi gastronomiczne.

(111) **241262** (220) 2007 10 25 (210) 331945

(151) 2011 08 10 (441) 2008 02 04

(732) Polski Związek Motorowy, Warszawa, PL.

(540)



Kolor znaku: czerwony, srebrny, biały, ciemnoniebieski, złoty, czarny

(531) 3.7.1, 15.7.1, 24.1.5, 26.1.4, 27.5.1, 29.1.15

(510), (511) **35** usługi reklamowe, usługi organizowania targów w celach handlowych lub reklamowych, usługi menadżerskie, usługi w zakresie administrowania hotelami, usługi organizacji sprzedaży w trybie aukcji publicznych, usługi pośrednictwa handlowego bez kontaktu z towarem, usługi sprzedaży gadżetów reklamowych, usługi w zakresie organizowania giełd samochodowych, usługi prowadzenia salonów samochodowych, **36** usługi ubezpieczeniowe, wymiana walut, usługi agencji kredytowych, usługi w zakresie obrotu nieruchomościami, zbiórki funduszy na cele dobroczynne, **39** usługi w zakresie organizacji transportu osobowego i towarowego, usługi spedycyjne krajowe i międzynarodowe, usługi w zakresie pomocy drogowej w przypadku awarii samochodu-holowanie, wynajem samochodów i miejsc parkingowych, usługi w zakresie turystyki krajowej i zagranicznej za wyjątkiem rezerwacji miejsc w hotelach i pensjonatach, **40** usługi poligraficzne, **41** organizowanie zawodów i imprez sportowych, usługi w zakresie szkolenia motorowego i działalności edukacyjnej, usługi w zakresie chronometrażu na imprezach sportowych, usługi w zakresie wypożyczania sprzętu sportowego za wyjątkiem pojazdów, kultura fizyczna, usługi wydawnicze, usługi organizowania konferencji i kongresów, usługi organizowania konkursów edukacyjnych i rozrywkowych, **42** usługi dotyczące ekspertyz rzeczoznawców w zakresie techniki samochodowej i ruchu drogowego, badania techniczne, badania z dziedziny mechaniki, **43** prowadzenie biura podróży w zakresie rezerwacji miejsc w hotelach i pensjonatach, usługi hotelarskie, usługi gastronomiczne.

(111) **241263** (220) 2007 10 25 (210) 331946

(151) 2011 08 10 (441) 2008 02 04

(732) Polski Związek Motorowy, Warszawa, PL.

(540)



Kolor znaku: czarny, złoty

(531) 26.11.3, 27.5.1, 29.1.12

(510), (511) **35** usługi reklamowe, usługi organizowania targów w celach handlowych lub reklamowych, usługi menadżerskie, usługi w zakresie administrowania hotelami, usługi organizacji sprzedaży w trybie aukcji publicznych, usługi pośrednictwa handlowego bez kontaktu z towarem, usługi sprzedaży gadżetów reklamowych, usługi w zakresie organizowania giełd samochodowych, usługi prowadzenia salonów samochodowych, **36** usługi ubezpieczeniowe, wymiana walut, usługi agencji kredytowych, usługi w zakresie obrotu nieruchomościami, zbiórki funduszy na cele dobroczynne, **37** usługi budowlane, nadzór budowlany, usługi naprawcze pojazdów samochodowych, mycie pojazdów, usługi stacji obsługi pojazdów samochodowych, **39** usługi w zakresie organizacji transportu osobowego i towarowego, usługi spedycyjne krajowe i międzynarodowe, usługi w zakresie pomocy drogowej w przypadku awarii samochodu, holowanie, wynajem samochodów i miejsc parkingowych, usługi w zakresie turystyki krajowej i zagranicznej za wyjątkiem rezerwacji miejsc w hotelach i pensjonatach, **40** usługi poligraficzne, **41** organizowanie zawodów i imprez sportowych, usługi w zakresie szkolenia motorowego i działalności edukacyjnej, usługi w zakresie chronometrażu na imprezach sportowych, usługi w zakresie wypożyczania sprzętu sportowego za wyjątkiem pojazdów, kultura fizyczna, usługi wydawnicze, usługi organizowania konferencji i kongresów, usługi organizowania konkursów edukacyjnych i rozrywkowych, **42** usługi dotyczące ekspertyz rzeczoznawców w zakresie techniki samochodowej i ruchu drogowego, badania techniczne, badania z dziedziny mechaniki, **43** prowadzenie biura podróży w zakresie rezerwacji miejsc w hotelach i pensjonatach, usługi hotelarskie, usługi gastro-nomiczne.

(111) **241264** (220) 2009 03 05 (210) 352978
 (151) 2011 08 10 (441) 2009 06 08
 (732) BAKOMA Spółka z ograniczoną odpowiedzialnością,
 Warszawa, PL.
 (540)



Kolor znaku: granatowy i odcienie, żółty i odcienie, biały, fioletowy i odcienie, różowy i odcienie

(531) 25.1.15, 26.1.2, 27.5.1, 29.1.15
 (510), (511) **29** gotowe, mrożone i w proszku desery mleczne lub na bazie mleka o różnych smakach, **30** gotowe, mrożone i w proszku budyni, puddingi, kleiki, kremy o różnych smakach.

(111) **241265** (220) 2009 04 17 (210) 354767
 (151) 2011 08 10 (441) 2009 07 20
 (732) ROLF Spółka z ograniczoną odpowiedzialnością,
 Szamotuły, PL.
 (540)

ROLF
 AT THE CUTTING EDGE

(531) 27.5.1
 (510), (511) **06** metalowe materiały budowlane, metalowe elementy złączne, śruby metalowe, nakrętki metalowe, sprężyny metalowe, metalowe zamki, metalowe zawiasy, podkładki metalowe, wkręty do metalu, zawleczeni metalowe, nity metalowe, gwoździe, metalowe wkręty do drewna i płyt gipsowo-kartonowych, druty spawalnicze, spoiwo ołowiowo-cynowe do lutowania jako pręty metalowe do lutowania, zaciski do lin metalowe, pręty gwintowane metalowe jako materiały budowlane metalowe, mocowania budowlano-ciesielskie jako materiały budowlane metalowe, armatura metalowa do przewodów, belki metalowe, szalunki i zbrojenie metalowe do betonu, siatki ogrodzeniowe metalowe, okna i drzwi metalowe, rusztowa-

nia metalowe, konstrukcje metalowe przenośne, metalowe wyroby z materiałów nieszlachetnych i ich stopów, kształtowniki i profile metalowe, liny i łańcuchy metalowe, metalowe wyroby hutnicze zawarte w tej klasie, pojemniki i opakowania metalowe, palety załadownicze i transportowe metalowe, zbiorniki metalowe, drobne wyroby metalowe zawarte w szóstej klasie towarowej, miedź, ołów, nikiel, cynk, cyna, blacha, **07** części zamienne do silników pojazdów lądowych, **08** metalowe narzędzia ręcznie sterowane, **12** antywłamaniowe urządzenia mechaniczne do pojazdów, zwłaszcza blokady w skrzyni biegów, drążków kierowniczych oraz masek silników pojazdów lądowych, silniki do pojazdów lądowych, **35** zaopatrzenie osób trzecich, zgrupowanie na rzecz osób trzecich różnych towarów, takich jak: metalowe materiały budowlane, metalowe elementy złączne, śruby metalowe, nakrętki metalowe, sprężyny metalowe, metalowe zamki, metalowe zawiasy, podkładki metalowe, wkręty do metalu, zawleczeni metalowe, nity metalowe, gwoździe, metalowe wkręty do drewna i płyt gipsowo-kartonowych, druty spawalnicze, spoiwo ołowiowo-cynowe do lutowania jako pręty metalowe do lutowania, liny metalowe, zaciski do lin metalowe, pręty gwintowane metalowe jako materiały budowlane metalowe, mocowania budowlano-ciesielskie jako materiały budowlane metalowe, armatura metalowa do przewodów, belki metalowe, szalunki i zbrojenie metalowe do betonu, siatki ogrodzeniowe metalowe, okna i drzwi metalowe, rusztowania metalowe, konstrukcje metalowe przenośne, metalowe wyroby z materiałów nieszlachetnych i ich stopów, kształtowniki i profile metalowe, liny i łańcuchy metalowe, metalowe wyroby hutnicze zawarte w tej klasie, pojemniki i opakowania metalowe, palety załadownicze i transportowe metalowe, zbiorniki metalowe, drobne wyroby metalowe zawarte w szóstej klasie towarowej, miedź, ołów, nikiel, cynk, cyna, blacha; metalowe narzędzia ręcznie sterowane; antywłamaniowe urządzenia mechaniczne do pojazdów, zwłaszcza blokady w skrzyni biegów, drążków kierowniczych oraz masek silników pojazdów, silniki do pojazdów lądowych oraz części zamienne do tych silników pozwalające nabywcy wygodnie oglądać i kupować te towary na stronach internetowych dotyczących sprzedaży różnorodnych towarów; pokazy towarów, promocja sprzedaży dla osób trzecich, reklama za pośrednictwem sieci komputerowej, organizowanie wystaw w celach handlowych lub reklamowych; usługi agencji importowo-eksportowych, **40** galwanizacja, galwanotechnika, grawerowanie, hartowanie metali, powlekanie i platerowanie metali, odlewanie metali, polerowanie, spawanie, szlifowanie, ścieranie, obróbka metali techniką ślusarską obejmująca: cięcie, gięcie, kowalstwo, spawalnictwo; kucie, prasowanie, wytłaczanie, walcowanie, wycinanie laserowe metali, obróbka skrawaniem metali, obróbka plastyczna metali, malowanie metali, **42** projektowanie urządzeń, maszyn i konstrukcji metalowych; wzornictwo przemysłowe.

(111) **241266** (220) 2009 04 17 (210) 354768
 (151) 2011 08 10 (441) 2009 07 20
 (732) ROLF Spółka z ograniczoną odpowiedzialnością,
 Szamotuły, PL.
 (540)

ROLF

(531) 27.5.1
 (510), (511) **06** metalowe materiały budowlane, metalowe elementy złączne, śruby metalowe, nakrętki metalowe, sprężyny metalowe, metalowe zamki, metalowe zawiasy, podkładki metalowe, wkręty do metalu, zawleczeni metalowe, nity metalowe, gwoździe, metalowe wkręty do drewna i płyt gipsowo-kartonowych, druty spawalnicze, spoiwo ołowiowo-cynowe do lutowania jako pręty metalowe do lutowania, zaciski do lin metalowe, pręty gwintowane metalowe jako materiały budowlane metalowe, mocowania budowlano-ciesielskie jako materiały budowlane metalowe, armatura metalowa do przewodów, belki metalowe, szalunki i zbrojenie metalowe do betonu, siatki ogrodzeniowe metalowe, okna i drzwi metalowe, rusztowania metalowe, konstrukcje metalowe przenośne, metalowe wyroby z materiałów nieszlachetnych i ich stopów, kształtowniki i profile metalowe, liny i łańcuchy metalowe, metalowe wyroby hutnicze zawarte w tej klasie, pojemniki i opakowania metalowe, palety załadownicze i transportowe metalowe, zbiorniki metalowe, drobne wyroby metalowe zawarte w szóstej klasie towarowej, miedź, ołów, nikiel, cynk,

cyna, blacha, **07** części zamienne do silników pojazdów lądowych, **08** metalowe narzędzia ręcznie sterowane, **12** antywłamaniowe urządzenia mechaniczne do pojazdów, zwłaszcza blokady w skrzyni biegów, drążków kierowniczych oraz masek silników pojazdów lądowych, silniki do pojazdów lądowych, **35** zaopatrzenie osób trzecich, zgrupowanie na rzecz osób trzecich różnych towarów, takich jak: metalowe materiały budowlane, metalowe elementy złączne, śruby metalowe, nakrętki metalowe, sprężyny metalowe, metalowe zamki, metalowe zawiasy, podkładki metalowe, wkręty do metalu, zawleczki metalowe, nity metalowe, gwoździe, metalowe wkręty do drewna i płyty gipsowo-kartonowych, druty spawalnicze, spoiwo ołowio-wynowe do lutowania jako pręty metalowe do lutowania, liny metalowe, zaciski do lin metalowe, pręty gwintowane metalowe jako materiały budowlane metalowe, mocowania budowlano-ciesielskie jako materiały budowlane metalowe, armatura metalowa do przewodów, belki metalowe, szalunki i zbrojenie metalowe do betonu, siatki ogrodzeniowe metalowe, okna i drzwi metalowe, rusztowania metalowe, konstrukcje metalowe przenośne, metalowe wyroby z materiałów nieszlachetnych i ich stopów, kształtowniki i profile metalowe, liny i łańcuchy metalowe, metalowe wyroby hutnicze zawarte w tej klasie, pojemniki i opakowania metalowe, palety załadownicze i transportowe metalowe, zbiorniki metalowe, drobne wyroby metalowe zawarte w szóstej klasie towarowej, miedź, ołów, nikiel, cynk, cyna, blacha; metalowe narzędzia ręcznie sterowane; antywłamaniowe urządzenia mechaniczne do pojazdów, zwłaszcza blokady w skrzyni biegów, drążków kierowniczych oraz masek silników pojazdów, silniki do pojazdów lądowych oraz części zamienne do tych silników pozwalające nabywcy wygodnie oglądać i kupować te towary na stronach internetowych dotyczących sprzedaży różnorodnych towarów; pokazy towarów, promocja sprzedaży dla osób trzecich, reklama za pośrednictwem sieci komputerowej, organizowanie wystaw w celach handlowych lub reklamowych; usługi agencji importowo-eksportowych, **40** galwanizacja, galwanotechnika, grawerowanie, hartowanie metali, powlekanie i platerowanie metali, odlewanie metali, polerowanie, spawanie, szlifowanie, ścieranie, obróbka metali techniką ślusarską obejmująca: cięcie, gięcie, kowalstwo, spawalnictwo; kucie, prasowanie, wyłaczanie, walcowanie, wycinanie laserowe metali, obróbka skrawaniem metali, obróbka plastyczna metali, malowanie metali, **42** projektowanie urządzeń, maszyn i konstrukcji metalowych; wzornictwo przemysłowe.

(111) **241267** (220) 2009 08 26 (210) 359908
 (151) 2011 08 11 (441) 2009 12 07
 (732) ROHLIG SUUS LOGISTICS SPÓŁKA AKCYJNA, Piaseczno /
 Warszawy, PL.

(540) wprawiamy Polskę w ruch
 (510), (511) **16** publikacje drukowane, materiały promocyjne, wydawnictwa reklamowe, książki, czasopisma, broszury, foldery, ulotki, prospekty, druki, **35** reklama, promocja towarów i usług, marketing, doradztwo handlowe, doradztwo mające na celu przygotowanie przedsiębiorstw do procesu certyfikacji oraz pozyskiwania funduszy, pomoc przedsiębiorstwom w działalności gospodarczej, doradztwo w zakresie prowadzenia polityki kadrowej, usługi doradcze w zakresie zarządzania personelem, usługi doradcze w zakresie marketingu, informacja o działalności gospodarczej, informacja o programach pomocowych polskich i zagranicznych, badania w dziedzinie działalności gospodarczej, badania rynku, badania opinii, analizy kosztów, ekspertyzy ekonomiczne, rozpowszechnianie ogłoszeń i materiałów reklamowych i promocyjnych, organizowanie wystaw, targów i pokazów w celach handlowych i reklamowych, promocja przedsiębiorstw, organizowanie programów promocyjnych, organizowanie kampanii i spotkań w celu promocji usług i towarów, usługi związane z planowaniem, organizowaniem i realizacją strategii marketingowych, tworzenie, zarządzanie i uaktualnianie komputerowych baz informacyjnych, **36** sponsorowanie finansowe, organizowanie funduszy na cele charytatywne, usługi pośrednictwa w zakresie ubezpieczeń w szczególności ubezpieczeń towarów oraz przesyłek, doradztwo w sprawach ubezpieczeń, usługi finansowe oraz pośrednictwo w sprawach finansowych, usługi agencji celnych, **39** usługi kurierskie, logistyka, spedycja w tym spedycja morska, lotnicza, drogową, kolejową, usługi w zakresie dostarczania towarów, usługi dostarczania paczek, przesyłek oraz korespondencji, fracht oraz pośrednictwo frachtowe, usługi w zakresie transportu w tym transport drogowy, lotniczy i morski, informacja o transporcie, pośrednictwo

w transporcie, przewóz samochodami ciężarowymi, usługi pośrednictwa w składowaniu i magazynowaniu, wypożyczanie kontenerów magazynowych, wynajem magazynów, pakowanie towarów, wypożyczanie pojazdów, rozładunek, składowanie, magazynowanie, załadunek statków, **41** publikowanie tekstów innych niż reklamowe, organizowanie i prowadzenie konferencji, kongresów, seminariów, zjazdów, gali, konkursów, szkoleń, doradztwo zawodowe (porady w zakresie edukacji lub kształcenia), edukacja, informacja o edukacji.

(111) **241268** (220) 2009 09 30 (210) 361120
 (151) 2011 09 06 (441) 2010 01 04
 (732) „Dębowa Polska” Spółka Jawna Jerzy Markiewicz-Leszek
 Markiewicz, Siedlec, PL.
 (540) Dębówka
 (510), (511) **01** glikole i glicerole, **35** usługi w zakresie sprzedaży takich towarów jak: glikole i glicerole.

(111) **241269** (220) 2009 09 30 (210) 361122
 (151) 2011 09 06 (441) 2010 01 04
 (732) „STOVIT GROUP” SPÓŁKA Z OGRANICZONĄ
 ODPOWIEDZIALNOŚCIĄ, Bydgoszcz, PL.
 (540)



Kolor znaku: czerwony

(531) 27.5.1, 29.1.1
 (510), (511) **29** mięso, ryby, drób i dziczyzna; ekstrakty mięsne; konserwowane, suszone, mrożone i gotowane warzywa, w tym konserwowane i/lub nadziewane oliwki i pikle; jaja, mleko i produkty mleczne; jadalne oleje i tłuszcze.

(111) **241270** (220) 2009 12 21 (210) 364391
 (151) 2011 07 27 (441) 2010 03 29
 (732) Armand Podczerwiński, Kraków, PL.
 (540)



Kolor znaku: niebieski, biały, pomarańczowy

(531) 1.15.24, 26.4.2, 26.11.3, 27.5.1, 29.1.13
 (510), (511) **35** agencje importowo-eksportowe; agencje informacji handlowej; agencje reklamowe, analizy kosztów; analizy rynkowe; badania rynkowe; audyt; organizowanie sprzedaży w trybie aukcji i przetargów publicznych; wynajem automatycznych dystrybutorów; badania marketingowe; badania opinii publicznej; badania w dziedzinie działalności gospodarczej; biura pośrednictwa pracy; usługi porównywania cen; oferowanie w mediach produktów dla handlu detalicznego; dobór personelu za pomocą metod psychotechnicznych; powielanie dokumentów; doradztwo specjalistyczne w sprawach w zakresie działalności gospodarczej; doradztwo w zakresie organizowania i prowadzenia działalności gospodarczej; doradztwo w zakresie zarządzania personelem; doradztwo w zakresie zarządzania działalnością gospodarczą; doręczanie gazet osobom trzecim; wycena drewna na pniu; wycena drzew; dystrybucja materiałów reklamowych: próbek, druków, prospektów, broszur; usługi impresariów w działalności artystycznej; informacje o działalności gospodarczej; edytorskie usługi w dziedzinie reklamy; prognozy ekonomiczne; ekspertyzy w zakresie wydolności przedsiębiorstw; fakturowanie; fotokopiowanie; usługi z zakresu prenumeraty czasopism; zarządzanie w zakresie zamówień w działalności handlowej; handlowe informacje i porady udzielane konsumentom; handlowe wyceny; impresariat w działalności artystycznej; agencje informacji handlowej; wycena kompleksów leśnych; pozyskiwanie danych do komputerowych baz danych; systematyzacja danych w komputerowych bazach danych; komputerowe zarządzanie plikami; zarobkowe zarządzanie w zakresie koncesjonowania towarów i usług dla osób trzecich; handlowe informacje i porady udzielane konsumentom; analiza kosztów;

księgowość; maszynopisanie; uaktualnianie materiałów reklamowych; prezentowanie produktów w mediach dla celów sprzedaży detalicznej; usługi modelek i modeli; obróbka tekstów; rozpowszechnienie ogłoszeń reklamowych; sondaże opinii; outsourcing jako doradztwo handlowe; poszukiwania w zakresie patronatu; rekrutacja personelu; rozlepianie plakatów reklamowych; wyszukiwanie informacji w plikach komputerowych dla osób trzecich; przygotowywanie zeznań podatkowych; pomoc przedsiębiorstwom w działalności gospodarczej; pomoc przy zarządzaniu przedsiębiorstwami przemysłowymi lub handlowymi; usługi porównywania cen; pośrednictwo pracy; pośrednictwo w zakresie nabywania usług telekomunikacyjnych; pozyskiwanie informacji o działalności gospodarczej; prezentowanie produktów w mediach dla celów sprzedaży detalicznej; prognozy ekonomiczne; promocja sprzedaży dla osób trzecich; usługi związane z przenoszeniem przedsiębiorstw; usługi przeglądu prasy; przygotowanie listy płać; agencje public relations; publikowanie tekstów sponsorowanych; rachunkowość; reklama; reklama radiowa; reklama billboardowa; reklama za pośrednictwem sieci komputerowej; wynajmowanie przestrzeni reklamowej; tworzenie tekstów reklamowych i sponsorowanych; wynajmowanie nośników reklamowych; reklamy korespondencyjne; przygotowywanie reklam prasowych; reklamy radiowe; reklamy telewizyjne; usługi sekretarskie; sortowanie danych w bazach komputerowych; sporządzanie sprawozdań rachunkowych; statystyczne zestawienia; usługi stenograficzne; organizowanie targów w celach handlowych lub reklamowych; edycja tekstów; telefoniczne udzielanie informacji dla nieobecnych abonentów; transkrypcja formy wiadomości i komunikatów; usługi pośrednictwa w zakresie nabywania usług telekomunikacyjnych; kreowanie wizerunku; wycena węgny; wyceny handlowe; wynajem czasu reklamowego we wszystkich środkach przekazu; wynajem dystrybutorów automatycznych; wynajem fotokopiarek; organizacja wystaw w celach handlowych lub reklamowych; dekorowanie wystaw sklepowych; wyszukiwanie w komputerowych bazach danych; wywiad gospodarczy; zarządzanie w zakresie zamówień handlowych; zarobkowe zarządzanie w zakresie koncesjonowania dóbr i usług na rzecz osób trzecich; zarządzanie, w ramach prowadzonej działalności gospodarczej, w zakresie udzielania licencji na towary i usługi na rzecz osób trzecich; zarządzanie hotelami; zarządzanie zbiorami informatycznymi, **36** administrowanie nieruchomościami; agencje badające zdolność kredytową; agencje celne; agencje mieszkaniowe; agencje nieruchomości; agencje pośrednictwa w handlu nieruchomościami; wynajmowanie mieszkań; wynajmowanie pomieszczeń biurowych; agencje ściągania wiarygodności; analizy finansowe; wycena antyków; banki oszczędnościowe; banki z dostępem bezpośrednim np. przez internet; informacje bankowe; operacje bankowe; wycena biżuterii; emisja bonów wartościowych; zbiórki funduszy na cele dobroczynne; weryfikacja czeków; emisja czeków podróżnych; emisja kart kredytowych; ściąganie czynszów; depozyty kosztowności; depozyty przedmiotów wartościowych; depozyty sejfowe; doradztwo w sprawach finansowych; doradztwo w sprawach ubezpieczeniowych; dzierżawa gospodarstw rolnych; dzierżawa majątku nieruchomego; dzierżawa nieruchomości; ekspertyzy dla celów fiskalnych; faktoring; wycena finansowa; doradztwo finansowe; informacje finansowe; operacje finansowe; usługi finansowe; notowania giełdowe; pośrednictwo giełdowe; gwarancje; informacja o ubezpieczeniach; informacje finansowe; inwestycje kapitałowe; lokaty kapitałowe; transfer elektroniczny kapitału; obsługa kart debetowych; emisja kart kredytowych; obsługa kart kredytowych; kasy oszczędnościowe; depozyty kosztowności; wycena kosztów napraw; kredyty ratalne; usługi finansowej likwidacji przedsiębiorstw; lokaty kapitału; zarządzanie majątkiem; zarządzanie majątkiem nieruchomym; pośrednictwo w sprawach majątku nieruchomego; maklerstwo ubezpieczeniowe; wycena nieruchomości; notowania giełdowe; operacje walutowe; organizacja zbiórek; wymiana pieniędzy; ekspertyzy do celów podatkowych; pośrednictwo giełdowe; pośrednictwo ubezpieczeniowe; usługi powiernicze; ubezpieczenia od pożaru; pożyczki; pożyczki pod zastaw; depozyty przedmiotów wartościowych; operacje z zakresu rozrachunkowości finansowej; sponsorowanie finansowe; usługi świadczeń emerytalnych; transakcje finansowe; transfer elektroniczny kapitału; usługi ubezpieczeniowe; ubezpieczenia na życie; ubezpieczenia morskie; ubezpieczenia zdrowotne; umowy kredytowe połączone ze sprzedażą ratalną; operacje walutowe; wycena dzieł sztuki; wycena zbiorów numizmatycznych; wycena znaczków; wymiana pieniędzy; wymiana walut; ubezpieczenie od wypadków; tworzenie funduszy inwestycyjnych; zbiórki funduszy na

cele dobroczynne, **37** asfaltowanie; bieźnikowanie opon; budowa falochronów; budowa i konserwacja rurociągów; budowa i naprawy magazynów; budowa pawilonów i sklepów targowych; wynajem sprzętu budowlanego; budownictwo podwodne; budownictwo portowe; budownictwo przemysłowe; czyszczenie budynków od wewnątrz; czyszczenie budynków od zewnątrz; czyszczenie i naprawa kotłów; czyszczenie kominów; czyszczenie odzieży; czyszczenie okien; czyszczenie pojazdów; deratyzacja; dezynfekcja; instalowanie drzwi i okien; eliminacja zakłóceń w instalacjach elektrycznych; informacja budowlana; informacja o naprawach; instalacja, konserwacja naprawy maszyn; instalowanie, konserwacja oraz naprawy maszyn i urządzeń biurowych; instalowanie i naprawa pieców; instalowanie i naprawa telefonów; instalowanie i naprawa urządzeń elektrycznych; instalowanie i naprawa wind; instalowanie i naprawy alarmów przeciwwłamaniowych; instalowanie i naprawy urządzeń dla chłodnictwa; instalowanie i naprawy urządzeń do nawadniania; instalowanie oraz naprawa urządzeń klimatyzacyjnych; odnawianie instrumentów muzycznych; izolowanie budynków; kamieniarstwo; konserwacja, czyszczenie, reperacja skór; konserwacja, czyszczenie i naprawy futer; konserwacja i naprawy palników; konserwacja i naprawy sejfów; konserwacja mebli; lakierowanie; malowanie; montaż naprawa instalacji alarmowych przeciwpożarowych; montaż naprawy instalacji grzewczych; montaż rusztowań; montaż urządzeń kuchennych; murowanie; nadzór budowlany; napełnianie pojemników z tonerem; naprawa aparatów fotograficznych; naprawa obuwia; naprawa odzieży; naprawa parasoli; naprawa pojazdów; naprawa pomp; naprawy i konserwacja projektorów filmowych; naprawy i konserwacja skarbów; naprawy podwodne; naprawy tapicerskie; sztuczne naśnieżanie; niszczenie szkodników; nitowanie; obsługa basenów kąpielowych; obsługa i naprawa samochodów; obsługa i naprawa samolotów; oczyszczanie dróg; odnawianie dzieł sztuki; ostrzenie noży; piaskowanie; polerowanie pojazdów; pranie; pranie bielizny; pranie bielizny pościelowej; pranie na sucho; prasowanie bielizny; prasowanie parowe odzieży; regeneracja maszyn zużytych lub częściowo zniszczonych; regeneracja silników zużytych lub częściowo zniszczonych; renowacja mebli; renowacja odzieży; renowacja powłok, cynowych; roboty wydobywcze; rozbiórka budynków; smarowanie pojazdów; stolarstwo meblowe; wiercenie studni; szlifowanie proszkiem; tapetowanie; tynkowanie; układanie nawierzchni drogowych; usługi dekararskie; usługi eksploatacji kamieniołomów; usługi hydrauliczne; usługi stacji obsługi samochodów; usługi stoczniowe; wulkanizacja opon; wynajem buldożerów; wynajem koparek; wynajem sprzętu budowlanego; wynajem sprzętu do oczyszczania dróg; wynajem żurawi; wypożyczanie maszyn do czyszczenia; zabezpieczanie przed korozją; zabezpieczanie przed wilgocią; zegarmistrzostwo; malowanie i naprawy znaków.

(111) **241271** (220) 2009 12 22 (210) 364409
 (151) 2011 07 27 (441) 2010 03 29
 (732) Firma Produkcjno-Usługowo-Handlowa „MOKATE” Teresa Mokrysz, Ustroń, PL.
 (540) MOKATE SENSEA
 (510), (511) **30** kawa.

(111) **241272** (220) 2010 02 12 (210) 366216
 (151) 2011 09 19 (441) 2010 05 24
 (732) Paweł Rzemieniec, Laskowice, PL.
 (540) Figlówka
 (510), (511) **41** usługi w zakresie rozrywki, usługi w zakresie sportu i kultury, usługi w zakresie poprawiania kondycji-kultura fizyczna, usługi organizowania obozów wakacyjnych i sportowych, usługi organizowania: balów, dyskotek, zabaw, imprez sportowych i rozrywkowych, konferencji, seminariów, sympozjów, zjazdów, przyjęć, **43** tymczasowe zakwaterowania, pensjonaty, domy turystyczne, motele, hotele, rezerwacja kwater, wynajmowanie pomieszczeń na pobyt czasowy, wynajmowanie sal na posiedzenia i mityngi, usługi organizowania przyjęć okolicznościowych w zakresie obsługi gastronomicznej, bary szybkiej obsługi, restauracje, bufety, kawiarnie, obsługa gastronomiczna z własnym zapleczem.

(111) **241273** (220) 2010 03 15 (210) 367785
 (151) 2011 07 27 (441) 2010 06 21
 (732) INDYKPOL BRAND Spółka z ograniczoną odpowiedzialnością, Warszawa, PL.

(540)



Kolor znaku: biały, pomarańczowy, jasnopomarańczowy, czarny, złoty, czerwony, beżowy, żółty, zielony, fioletowy
(531) 3.7.4, 8.5.1, 8.7.5, 11.3.5, 24.5.1, 27.5.1, 29.1.15
(510), (511) **29** mięso, mięso konserwowane, kielbasy, wędliny, przetwory mięsne, puszki mięsne, mięso mielone, drób nieżywy, **43** usługi gastronomiczne, catering.

(111) **241274** (220) 2010 03 15 (210) 367786
(151) 2011 07 27 (441) 2010 06 21
(732) INDYKPOL BRAND Spółka z ograniczoną odpowiedzialnością, Warszawa, PL.
(540)



Kolor znaku: biały, pomarańczowy, jasnopomarańczowy, czarny, złoty, beżowy, czerwony, jasnożółty, brązowy, zielony
(531) 3.7.4, 8.5.1, 8.7.5, 11.3.5, 24.5.1, 27.5.1, 29.1.15
(510), (511) **29** mięso, mięso konserwowane, kielbasy, wędliny, przetwory mięsne, puszki mięsne, mięso mielone, drób nieżywy, **43** usługi gastronomiczne, catering.

(111) **241275** (220) 2010 03 15 (210) 367787
(151) 2011 07 27 (441) 2010 06 21
(732) INDYKPOL BRAND Spółka z ograniczoną odpowiedzialnością, Warszawa, PL.
(540)



Kolor znaku: biały, pomarańczowy, jasnopomarańczowy, czarny, złoty, beżowy, zielony, seledynowy, czerwony
(531) 3.7.4, 5.9.3, 8.5.1, 11.3.5, 24.5.1, 27.5.1, 29.1.15
(510), (511) **29** mięso, mięso konserwowane, kielbasy, wędliny, przetwory mięsne, puszki mięsne, mięso mielone, drób nieżywy, **43** usługi gastronomiczne, catering.

(111) **241276** (220) 2010 03 15 (210) 367788
(151) 2011 07 27 (441) 2010 06 21
(732) INDYKPOL BRAND Spółka z ograniczoną odpowiedzialnością, Warszawa, PL.
(540)



Kolor znaku: biały, pomarańczowy, jasnopomarańczowy, czarny, złoty, jasnożółty, czerwony, zielony
(531) 3.7.4, 5.9.3, 8.5.1, 11.3.5, 24.5.1, 27.5.1, 29.1.15
(510), (511) **29** mięso, mięso konserwowane, kielbasy, wędliny, przetwory mięsne, puszki mięsne, mięso mielone, drób nieżywy, **43** usługi gastronomiczne, catering.

(111) **241277** (220) 2010 03 22 (210) 368088
(151) 2011 09 14 (441) 2010 07 05
(732) Piotr Jakiela, Rzeszów, PL.
(540)

Szybka Frytka

Kolor znaku: jasnopomarańczowy
(531) 27.5.1, 29.1.1
(510), (511) **29** frytki-produkt mrożony, **35** reklama.

(111) **241278** (220) 2010 04 16 (210) 369248
(151) 2011 08 23 (441) 2010 07 19
(732) JAPAN TOBACCO INC., Tokyo, JP.
(540)



Kolor znaku: biały, czerwony, niebieski
(531) 27.5.1, 29.1.13
(510), (511) **41** usługi w zakresie rozrywki i kultury, mianowicie organizowanie, planowanie i produkcja imprez o charakterze społeczno-towarzyskim, muzycznych i/lub artystycznych oraz przyjęć.

(111) **241279** (220) 2010 04 22 (210) 369431
(151) 2011 09 19 (441) 2010 08 02
(732) TELE-HIT Piotr Kurdziel, Chrzanów, PL.
(540)



Kolor znaku: szary, zielony, srebrny
(531) 26.15.1, 27.5.1, 29.1.13
(510), (511) **09** notebooki, odtwarzacze multimedialne-MP3, odtwarzacze multimedialne-MP4, telefony komórkowe, urządzenia do nawigacji-GPS.

(111) **241280** (220) 2010 04 26 (210) 369558
 (151) 2011 08 23 (441) 2010 08 02
 (732) Grzegorz Swoboda, Kraków, PL.
 (540)



Kolor znaku: szary, czerwony

(531) 26.13.25, 27.5.1, 29.1.12
 (510), (511) **25** bielizna osobista, kąpielówki, kostiumy kąpielowe, koszulki gimnastyczne, koszule, kurtki, majtki, maski na oczy do spania, nakrycia głowy, obuwie, obuwie plażowe, obuwie sportowe, odzież, paski, piżamy, podkoszulki, sandały, slipy, spodnie, skóry-odzież ze skóry, stroje kąpielowe, stroje plażowe, szlafroki, T-shirty, **35** działalność agencji reklamowej, prowadzenie analiz rynkowych, badań marketingowych, badań opinii publicznej, badań rynku, prowadzenie działalności artystycznej, prowadzenie biura pośrednictwa pracy, świadczenie usług modelek i modeli-promocja sprzedaży i reklamy, świadczenie usług public relations, kreowanie wizerunku-firm, usług, towarów, reklama, rozpowszechnianie ogłoszeń reklamowych, prezentowanie produktów w mediach, organizacja wystaw w celach handlowych lub reklamowych, usługi sprzedaży: bielizny osobistej, kąpielówek, kostiumów kąpielowych, koszulek gimnastycznych, koszul, kurtek, majtek, masek na oczy do spania, nakryć głowy, obuwia, obuwia plażowego, obuwia sportowego, odzieży, pasków, piżam, podkoszulków, sandałów, slipów, spodni, skóry-odzieży ze skóry, strojów kąpielowych, strojów plażowych, szlafroków, T-shirtów, **41** organizacja i prowadzenie dyskotek, wykonywanie, obróbka, prezentacja i sprzedaż fotografii, organizacja, prowadzenie i obsługa konkursów, kongresów i konferencji, seminariów, sympozjów, zjazdów, publikowanie książek, prowadzenie klubów nocnych, produkcja filmów, programów telewizyjnych i radiowych, świadczenie usług projektowania innych niż do celów reklamowych, wynajmowanie modeli i modelek do pozowania artystom-angaż modeli i modelek.

(111) **241281** (220) 2010 05 04 (210) 369925
 (151) 2011 09 06 (441) 2010 08 16
 (732) JOBOSTE Przedsiębiorstwo Produkcyjno-Handlowe Stefan Kućmierz, Dąbrowa Górnicza, PL.
 (540) JOTECH

(510), (511) **11** krany, zawory wodne, złącza hydrauliczne, wanny, zlewozmywaki, ceramika sanitarna, rury części instalacji sanitarnych, zawory kurkowe kanalizacyjne, przewody instalacji sanitarnych, instalacje wodociągowe, armatura do regulacji urządzeń wodnych i przewodów wodnych, sanitarne instalacje i aparatura, kształtki, zawory mieszalnikowe do przewodów wodociągowych, armatura zabezpieczająca do urządzeń i instalacji wodnych, bidety, grzejniki, instalacje kąpielowe, urządzenia do kąpielii, miski klozetowe, natryski, prysznicze, pisuary, płuczki ustępowe, sedesy, toalety, umywalki, instalacje do zaopatrywania w wodę, kabiny natryskowe, ozdobne wodotryski, kurki i zawory do baterii wannowych, natryskowych, zlewozmywakowych, umywalkowych, bidetowych, baterie natryskowe, baterie wannowe i stojące, baterie umywalkowe ściennie i stojące, baterie zlewozmywakowe ściennie i stojące, baterie bidetowe.

(111) **241282** (220) 2010 05 11 (210) 370143
 (151) 2011 07 14 (441) 2010 08 16
 (732) BIO INVENTIONS Spółka Akcyjna, Wrocław, PL.
 (540)



Kolor znaku: niebieski, szary, biały

(531) 27.5.1, 29.1.13
 (510), (511) **01** surowce, odczynniki, preparaty biologiczne i chemiczne do wytwarzania środków kosmetycznych, prac badawczych, **03** środki kosmetyczne do pielęgnacji skóry, kremy, mleczka, maseczki, toniki, balsamy, lotony, płyny do pielęgnacji włosów, środki do mycia skóry, mydła, żele, preparaty kosmetyczne do kąpielii, ko-

smetyczne środki upiększające, wyroby perfumeryjne, wody toaletowe, zapachowe, środki kosmetyczne do włosów, szampony, odżywki, farby, mydła, mydła lecznicze, maści do celów kosmetycznych, olejki toaletowe, olejki do celów kosmetycznych i perfumeryjnych, mieszaniny zapachowe, środki przeciw zmarszczkom, preparaty kosmetyczne do ujędrniania skóry, preparaty antycellulitowe, preparaty dla skóry trądzikowej i alergicznej; środki do czyszczenia zębów, środki wybielające, środki do czyszczenia, polerowania, szorowania, ścierania, **39** konfekcjonowanie wyrobów kosmetycznych, perfumeryjnych, **44** prowadzenie poradnictwa i pokazów w zakresie sposobów używania i stosowania kosmetyków, artykułów pielęgnacyjnych, perfumeryjnych i wspomagających leczenie, usługi w zakresie salonów kosmetycznych, klinik medycznych, usługi medyczne, usługi weterynaryjne.

(111) **241283** (220) 2010 05 14 (210) 370308
 (151) 2011 07 26 (441) 2010 08 16
 (732) WYTWÓRNIA PASZ „LIRA” SPÓŁKA Z OGRANICZONĄ ODPOWIEDZIALNOŚCIĄ, Krzywiń, PL.
 (540) KROMIX
 (510), (511) **31** mieszanki paszowe pełnoporcjowe, uzupełniające, mineralne; preparaty mlekozastępcze, karmy dla zwierząt.

(111) **241284** (220) 2010 05 28 (210) 370936
 (151) 2011 07 22 (441) 2010 08 30
 (732) RONT Spółka z ograniczoną odpowiedzialnością, Nowa Iwiczna, PL.
 (540)



Kolor znaku: czerwony, żółty, niebieski, czarny

(531) 5.3.13, 5.3.14, 24.1.5, 29.1.14
 (510), (511) **45** usługi w zakresie ochrony osób i mienia.

(111) **241285** (220) 2010 06 07 (210) 371263
 (151) 2011 09 08 (441) 2010 09 13
 (732) Armand Podczerwiński, Kraków, PL.
 (540) INDEPRO

(510), (511) **35** agencje importowo-eksportowe, agencje informacji handlowej; agencje reklamowe, analizy kosztów; analizy rynkowe; badania rynkowe; audyt, organizowanie sprzedaży w trybie aukcji i przetargów publicznych; wynajem automatycznych dystrybutorów; badania marketingowe; badania opinii publicznej; badania w dziedzinie działalności gospodarczej; biura pośrednictwa pracy; usługi porównywania cen; oferowanie w mediach produktów dla handlu detalicznego; dobór personelu za pomocą metod psychotechnicznych; powielanie dokumentów; doradztwo specjalistyczne w sprawach z zakresu działalności gospodarczej; doradztwo w zakresie organizowania i prowadzenia działalności gospodarczej; doradztwo w zakresie zarządzania personelem; doradztwo w zakresie zarządzania działalnością gospodarczą; doręczanie gazet osobom trzecim; wycena drewna na pniu; wycena drzew; dystrybucja materiałów reklamowych: próbek, druków, prospektów, broszur; usługi impresariów w działalności artystycznej; informacje o działalności gospodarczej, edytorskie usługi w dziedzinie reklamy; prognozy ekonomiczne; ekspertyzy w zakresie wydolności przedsiębiorstw; fakturowanie; fotokopiowanie; usługi z zakresu prenumeraty czasopism; zarządzanie w zakresie zamówień i w działalności handlowej; handlowe informacje i porady udzielane konsumentom; handlowe wyceny; impresariat w działalności artystycznej; wycena kompleksów leśnych; pozyskiwanie danych do komputerowych baz danych; systematyzacja danych w komputerowych bazach danych; komputerowe zarzą-

dzanie plikami; zarobkowe zarządzanie w zakresie koncesjonowania towarów i usług dla osób trzecich; handlowe informacje i porady udzielane konsumentom; analiza kosztów; księgowość; maszynopisanie; uaktualnianie materiałów reklamowych; prezentowanie produktów w mediach dla celów sprzedaży detalicznej; usługi modele i modeli; obróbka tekstów; rozpowszechnienie ogłoszeń reklamowych; sondaże opinii; outsourcing jako doradztwo handlowe; poszukiwania w zakresie patronatu; rekrutacja personelu; rozlepianie plakatów reklamowych; wyszukiwanie informacji w plikach komputerowych dla osób trzecich; przygotowywanie zeznań podatkowych; pomoc przedsiębiorstwom w działalności gospodarczej; pomoc przy zarządzaniu przedsiębiorstwami przemysłowymi lub handlowymi; usługi porównywania cen; pośrednictwo pracy; pośrednictwo w zakresie nabywania usług telekomunikacyjnych; pozyskiwanie informacji o działalności gospodarczej, prezentowanie produktów w mediach dla celów sprzedaży detalicznej; prognozy ekonomiczne; promocja sprzedaży dla osób trzecich; usługi związane z przenoszeniem przedsiębiorstw; usługi przeglądu prasy; przygotowanie listy płac; agencje public relations; publikowanie tekstów sponsorowanych; rachunkowość; reklama; reklama radiowa; reklama billboardowa; reklama za pośrednictwem sieci komputerowej; wynajmowanie przestrzeni reklamowej; tworzenie tekstów reklamowych i sponsorowanych; wynajmowanie nośników reklamowych; reklamy korespondencyjne; przygotowywanie reklam prasowych; reklamy radiowe; reklamy telewizyjne; usługi sekretarskie; sortowanie danych w bazach komputerowych; sporządzanie sprawozdań rachunkowych; statystyczne zestawienia; usługi stenograficzne; organizowanie targów w celach handlowych lub reklamowych; edycja tekstów; telefoniczne udzielenie informacji dla nieobecnych abonentów; transkrypcja formy wiadomości i komunikatów; usługi pośrednictwa w zakresie nabywania usług telekomunikacyjnych; kreowanie wizerunku; wycena wełny; wyceny handlowe; wynajem czasu reklamowego we wszystkich środkach przekazu; wynajem dystrybutorów automatycznych; wynajem fotokopiarek; organizacja wystaw w celach handlowych lub reklamowych; dekorowanie wystaw sklepowych; wyszukiwanie w komputerowych bazach danych; wywiad gospodarczy; zarządzanie w zakresie zamówień handlowych; zarobkowe zarządzanie w zakresie koncesjonowania dóbr i usług na rzecz osób trzecich; zarządzanie, w ramach prowadzonej działalności gospodarczej, w zakresie udzielania licencji na towary i usługi na rzecz osób trzecich; zarządzanie hotelami; zarządzanie zbiorami informatycznymi, **36** administrowanie nieruchomościami; agencje badające zdolność kredytową; agencje celne; agencje mieszkaniowe; agencje nieruchomości; agencje pośrednictwa w handlu nieruchomościami; wynajmowanie mieszkań; wynajmowanie pomieszczeń biurowych; agencje ściągania wierzitelności; analizy finansowe; wycena antyków; banki oszczędnościowe; banki z dostępem bezpośrednim np. przez internet; informacje bankowe; operacje bankowe; wycena biżuterii; emisja bonów wartościowych; zbiórki funduszy na cele dobroczynne; weryfikacja czeków, emisja czeków podróżnych; emisja kart kredytowych; ściąganie czynszów; depozyty kosztowności; depozyty przedmiotów wartościowych; depozyty sejfowe; doradztwo w sprawach finansowych; doradztwo w sprawach ubezpieczeniowych; dzierżawa gospodarstw rolnych; dzierżawa majątku nieruchomego; dzierżawa nieruchomości; ekspertyzy dla celów fiskalnych; faktoring; wycena finansowa; doradztwo finansowe; informacje finansowe; operacje finansowe; usługi finansowe; notowania giełdowe; pośrednictwo giełdowe; gwarancje; informacja o ubezpieczeniach; informacja finansowa; inwestycje kapitałowe; lokaty kapitałowe; transfer elektroniczny kapitału; obsługa kart debetowych; emisja kart kredytowych; obsługa kart kredytowych; kasy oszczędnościowe; depozyty kosztowności; wycena kosztów napraw; kredyty ratalne; usługi finansowej likwidacji przedsiębiorstw; lokaty kapitału; zarządzanie majątkiem; zarządzanie majątkiem nieruchomości; pośrednictwo w sprawach majątku nieruchomego; maklerstwo ubezpieczeniowe; wycena nieruchomości; notowania giełdowe; operacje walutowe; organizacja zbiórek; wymiana pieniędzy; ekspertyzy do celów podatkowych; pośrednictwo giełdowe; pośrednictwo ubezpieczeniowe; usługi powiernicze; ubezpieczenia od pożaru; pożyczki; pożyczki pod zastaw; operacje z zakresu rozrachunkowości finansowej; sponsorowanie finansowe; usługi świadczeń emerytalnych; transakcje finansowe; transfer elektroniczny kapitału; usługi ubezpieczeniowe; ubezpieczenia na życie; ubezpieczenia morskie; ubezpieczenia zdrowotne; umowy kredytowe połączone ze sprzedażą ratalną; operacje walutowe; wycena dzieł sztuki; wycena zbiorów numizmatycznych; wycena

znaczków; wymiana pieniędzy; wymiana walut; ubezpieczenie od wypadków; tworzenie funduszy inwestycyjnych; zbiórki funduszy na cele dobroczynne, **37** asfaltowanie; bieźnikowanie opon; budowa falochronów; budowa i konserwacja rurowciągów, budowa i naprawy magazynów; budowa pawilonów i sklepów targowych; wynajem sprzętu budowlanego; budownictwo podwodne; budownictwo portowe; budownictwo przemysłowe; czyszczenie budynków od wewnątrz, czyszczenie budynków od zewnątrz; czyszczenie i naprawa kotłów; czyszczenie kominów; czyszczenie odzieży, czyszczenie okien; czyszczenie pojazdów; deratyzacja; dezynfekcja; instalowanie drzwi i okien, eliminacja zakłóceń w instalacjach elektrycznych; informacja budowlana; informacja o naprawach; instalacja, konserwacja i naprawy maszyn; instalowanie, konserwacja oraz naprawy maszyn i urządzeń biurowych; instalowanie i naprawa pieców; instalowanie i naprawa telefonów; instalowanie i naprawa urządzeń elektrycznych; instalowanie i naprawa wind; instalowanie i naprawy alarmów przeciwwłamaniowych; instalowanie i naprawy urządzeń dla chłodnictwa; instalowanie i naprawy urządzeń do nawadniania; instalowanie oraz naprawa urządzeń klimatyzacyjnych; odnawianie instrumentów muzycznych; izolowanie budynków; kamieniarstwo; konserwacja, czyszczenie, reperacja skór; konserwacja, czyszczenie i naprawy futer; konserwacja i naprawy palników; konserwacja i naprawy sejfów; konserwacja mebli; lakierowanie; malowanie; montaż i naprawa instalacji alarmowych przeciwpożarowych; montaż i naprawy instalacji grzewczych; montaż rusztowań; montaż urządzeń kuchennych; murowanie; nadzór budowlany; napełnianie pojemników z tonerem; naprawa aparatów fotograficznych; naprawa obuwia; naprawa odzieży; naprawa parasoli; naprawa pojazdów; naprawa pomp; naprawy i konserwacja projektorów filmowych; naprawy i konserwacja skarbców; naprawy podwodne; naprawy tapicerskie; sztuczne naśnieżanie; niszczenie szkodników; nitowanie; obsługa basenów kąpielowych; obsługa i naprawa samochodów; obsługa i naprawa samolotów; oczyszczanie dróg, odnawianie dzieł sztuki; ostrzenie noży; piaskowanie; polerowanie pojazdów; pranie; pranie bielizny; pranie bielizny pościelowej; pranie na sucho; prasowanie bielizny; prasowanie parowe odzieży; regeneracja maszyn zużytych lub częściowo zniszczonych; regeneracja silników zużytych lub częściowo zniszczonych; renowacja mebli; renowacja odzieży; renowacja powłok cynowych; roboty wydobywcze; rozbiora budynków; smarowanie pojazdów; stolarstwo meblowe; wiercenie studni; szlifowanie proszkiem; tapetowanie; tynkowanie; układanie nawierzchni drogowych; usługi dekarские; usługi eksploatacji kamieniołomów; usługi hydrauliczne; usługi stacji obsługi samochodów, usługi stoczniove; wulkanizacja opon; wynajem buldożerów, wynajem koparek; wynajem sprzętu budowlanego; wynajem sprzętu do czyszczenia dróg; wynajem żurawi; wypożyczanie maszyn do czyszczenia; zabezpieczenie przed korozją; zabezpieczanie przed wilgocią; zegarmistrzostwo; malowanie i naprawy znaków.

(111) **241286** (220) 2010 06 14 (210) 371491
 (151) 2011 08 11 (441) 2010 09 27
 (732) H.J. Heinz Polska Spółka Akcyjna, Pudliszki, PL.
 (540)



Kolor znaku: czerwony, żółty, biały
 (531) 25.1.15, 25.1.19, 26.4.4, 26.4.18, 26.11.1, 26.11.8, 27.5.1, 29.1.13
 (510), (511) **29** warzywa i owoce gotowane, suszone, mrożone i konserwowane, dżemy, galaretki, konfitury, kompoty, mięso, ryby, drób, dziczyzna i ich przetwory, konserwy mięsne, tłuszczowe i mięsno-warzywne, ekstrakty mięsne, drobiowe i rybne, zupy, zupy w proszku, tłuszcze jadalne, paszety.

(111) **241287** (220) 2010 06 14 (210) 371510
 (151) 2011 07 12 (441) 2010 09 27
 (732) Wytwórnia Pasz LIRA Spółka z ograniczoną odpowiedzialnością, Krzywiń, PL.

(540) MAXMILK

(510), (511) **31** mieszanki paszowe pełnoporcjowe, uzupełniające, mineralne; preparaty mlekozastępcze, karmy dla zwierząt.(111) **241288** (220) 2010 06 21 (210) 371786

(151) 2011 09 09 (441) 2010 09 27

(732) REMEDIUM Fedoruk i Wspólnicy Spółka Jawna, Radzymin, PL.

(540)



Kolor znaku: różowy, czarny, czerwony

(531) 26.4.2, 27.5.1, 29.1.12

(510), (511) **35** zgromadzenie towarów celem swobodnego wyboru dla kupujących w sklepach detalicznych i w sklepach internetowych z wyrobami perfumeryjnymi i wyrobami kosmetycznymi.(111) **241289** (220) 2010 07 02 (210) 372312

(151) 2011 09 16 (441) 2010 10 11

(732) ACTION Spółka Akcyjna, Warszawa, PL.

(540) ACTIS

(510), (511) **01** preparaty antystatyczne inne niż do użytku domowego, emulsje fotograficzne, preparaty chemiczne stosowane w fotografii, papier fotograficzny, papier do światłokopierek, środki chemiczne przeciwdziałające matowieniu szyb, płyny do odsiarczania akumulatorów elektrycznych, zestawy składników do reperacji opon, preparaty do oszczędzania paliw, produkty chemiczne do ożywiania kolorów do użytku przemysłowego, preparaty służące oszczędzaniu paliw, preparaty chemiczne do uzdatniania wody, preparaty do usuwania etykiet, preparat do czyszczenia mechanizmów drukujących, preparat-pianka do czyszczenia plastikowych obudów w tym komputerów, **02** pojemniki z tonerem, pełne, do drukarek i fotokopierek, środki antykorozyjne, tusze drukarskie, proszek do tonerów, **16** gazety, kalendarze, mapy, plany, prospekty, reprodukcje graficzne, rysunki [ryciny], śpiewniki, tablice arytmetyczne, tablice obliczeniowe, papier w arkuszach, papier do pisania, papier w rolkach, papier, kalka techniczna, kalka maszynowa, kalka płócienna, koperty [artykuły piśmienne], bloczki do pisania, bloki listowe [papeteria], bloki rysunkowe, druki akcydensowe, artykuły biurowe z wyjątkiem mebli, dozowniki taśmy przyklepnej [artykuły biurowe], dziurkacze [artykuły biurowe], deska z klipem do pisania, ekierki, folie z tworzyw sztucznych z pęcherzykami powietrza [do pakowania lub zabezpieczania w transporcie], folie termotransferowe do faxów, formularze [blankiety, druk], kasetki na papeterię [artykuły biurowe], kleje do materiałów papierniczych lub do użytku domowego, klej do papieru lub użytku domowego, klamry, zaciski do papieru, korektory w płynie [artykuły biurowe], zakreślacze, urządzenia do laminowania dokumentów do użytku biurowego, etykiety samoprzylepne, etykiety do metkowania, wizytowniki albumowe, wizytowniki obrotowe na biurko, linijki rysownicze [kreślarskie], maszyny do ostrzenia ołówków [elektryczne i nie elektryczne], nożyczki, nożyczki ze wzorem, nożyki do papieru, karbownice do papieru, materiały do nauczania [z wyjątkiem aparatów], materiały do rysowania, naklejki adresowe, nalepki, naklejki [materiały piśmienne], niszczarki dokumentów do użytku biurowego, podajniki do karteczek typu Z-Z, notatniki [notesy], notesy podręczne, noże do papieru [artykuły biurowe], numeratory, obsadki do piór, obwoluty na luźne kartki, obwoluty papierowe na dokumenty, ołówki, ołówki automatyczne, oprawy do ołówków, markery do płyt CD/DVD, markery permanentne, markery o końcówce piszącej i wymazującej, pasma przyklepne do celów papierniczych lub do użytku domowego, pióra [artykuły biurowe], pióra wieczne, piórniki, płótno nasączone tuszem do powielaczy, płótno do malarstwa, płytki adresowe do adresarek, podstawki do długopisów i ołówków, pokrowce do drukarek z materiałów nietekstylnych, powielacze, przebitki [materiały piśmienne], przybory do pisania [materiały piśmienne], przybory do pisania [zestawy], przybory szkolne [artykuły piśmienne], atrament do drukarek, temperówki, farby do malowania na szkle, zestaw kredki i farbek dla dzieci, przyrządy do pisania, przyrządy do rysowania, ręczniki papierowe, rysiki, segregatory [artykuły biurowe], koszulki A4

na dokumenty, koszulki na dokumenty krystaliczne, organizer naburkowy, organizer osobisty, notesy samoprzylepne, skoroszyty na dokumenty, spinacze biurowe, spinacze do papieru, szablony [artykuły piśmienne], tablice ogłoszeniowe na afisze z kartonu lub papieru, taśma klejąca [materiały piśmienne], taśmy elastyczne do użytku biurowego, taśmy nasączone tuszem do drukarek komputerowych, taśmy papierowe, taśmy samoprzylepne do celów papierniczych lub do użytku domowego, teczki na dokumenty [artykuły biurowe], teczki, skoroszyty [artykuły biurowe], przekładki do segregatorów z indeksem, przekładki do segregatorów, torebki do pakowania [koperty, woreczki] z papieru lub tworzyw sztucznych, trójkąty kreślarskie, wyroby przeznaczone do wymazywania, wyroby z kartonu, zszywacze [artykuły biurowe], zszywki biurowe, pinezki, szpilki, zakładki indeksujące, albumy do zdjęć, ramki na fotografie, **35** prowadzenie usług w zakresie: handlowych informacji i porad udzielanych konsumentom [punkty informacji konsumenckiej], agencji importowo-eksportowej, prezentowania produktów w mediach dla celów sprzedaży detalicznej, organizowania wystaw w celach handlowych lub reklamowych, promocji sprzedaży dla osób trzecich, rozpowszechniania materiałów reklamowych [ulotki, prospekty, druki, próbki], reklamy za pośrednictwem sieci komputerowej, przygotowywania reklamy prasowej, reklamy radiowej, reklamy telewizyjnej, rozpowszechniania ogłoszeń reklamowych, tworzenia tekstów reklamowych i sponsorowanych, usług pośrednictwa w zakresie nabywania usług telekomunikacyjnych, usług prowadzenia sprzedaży w sklepach i/lub hurtowniach produktów: folia do druku, taśmy DDS, wałki do kalkulatorów, polimerowa folia winylowa do naklejek samochodowych, papier magnetyczny, obudowy wodoodporne do aparatów, namioty do fotografii, statywy fotograficzne, torby fotograficzne, żarówki LED, żarówki energooszczędne, taśmy LED, oświetlenie zewnętrzne i ogrodowe, jak lampy najazdowe, lampy ogrodowe, oświetlenie dekoracyjne, agregaty prądotwórcze, moduły LED, ekrany LED, torby, pokrowce i plecaki do notebooka, kable USB z funkcją ładowania, adaptery Bluetooth, akcesoria i pokrowce oraz obudowy do telefonów komórkowych, kartridże do drukarek, aplikatory do drukarek, tonery do drukarek, wałki lub bębny do tonerów, płyty DVD, płyty CD, słuchawki, mikrofony, kamery internetowe, aparaty cyfrowe, piloty bezprzewodowe, joysticki, kierownice-joysticki, pady do gier, stacje dokujące do notebooków, huby USB, trackballs, obudowy komputerowe, odtwarzacze muzyki i video, zestawy klawiatura i mysz przewodowe i bezprzewodowe, torby i futerały do aparatów cyfrowych i kamer, ramki cyfrowe fotograficzne, etui na płyty CD/DVD, kieszenie na dyski twarde, akcesoria sieciowe, odtwarzacze i nagrywarki DVD, wieże audio, głośniki samochodowe, akcesoria GPS, monitory pracy serca, antyradary, akcesoria rowerowe, baterie do aparatów i kamer video, baterie, akumulatory, ładowarki, klawiatury, myszy do komputerów, podkładki pod myszy, słuchawki, głośniki, kable komputerowe, akcesoria elektryczne, środki czyszczące do komputerów, monitorów, ekranów, klawiatury, chusteczki do pielęgnacji monitorów LCD i TFT, suche ściereczki do czyszczenia sprzętu biurowego, chusteczki do pielęgnacji sprzętu biurowego, sprężone powietrze w pojemnikach do usuwania zanieczyszczeń, zestaw do czyszczenia aparatów, zestawy czyszczące do LCD, PLAZMA, TV, LCD, CRT i notebooków, płyty czyszczące do CD-ROM i DVD, płyty czyszczące miniDVD, pudełka na nośniki danych, stojaki pod notebooki, akcesoria do notebooków, etui aluminiowe, akcesoria audio, akcesoria i kosmetyki samochodowe, zapachy samochodowe, zegarki budziki, budziki LCD, stoły do fotografii, kosze na śmiecie, półki na dokumenty, systemy uzupełnień do drukarek, tak by umożliwić konsumentom obejrzenie i dokonanie zakupu w dobrych warunkach.

(111) **241290** (220) 2010 07 06 (210) 372450

(151) 2011 08 26 (441) 2010 10 11

(732) HORTEX HOLDING Spółka Akcyjna, Warszawa, PL.

(540) STIMERIA

(510), (511) **29** mięso, mięso konserwowane, wyroby mięsne i wędliniarskie, kiełbasy, ryby, drób, dziczyzna, ekstrakty mięsne, buliony, konserwowane, suszone i gotowane owoce i warzywa, kiszzone warzywa, owoce i warzywa konserwowane w alkoholu, galaretki, galaretki owocowe, dżemy, kompoty, jaja, jaja w proszku, mleko, produkty mleczne, napoje mleczne, napoje z przewagą mleka, jogurty, kefir, sery, oleje i tłuszcze jadalne, masło, masło czekoladowe, masło kakaowe, masło kokosowe, masło arachidowe, margaryna, smalec, przetwory owocowe i warzywne, mrożone owoce i warzywa, mrożone mieszanki owocowe i warzywne, mrożone dania gotowe wegetariańskie i z dodatkiem mię-

sa, musy owocowe, przeciery owocowe i warzywne, sałatki owocowe i warzywne, skórki owocowe, miąższ z owoców, pulpa owocowa, sosy żurawinowe, żelatyna do żywności, przekąski na bazie owoców i warzyw, chipsy owocowe, chipsy ziemniaczane, owoce lukrowane, owoce i warzywa puszkowane, pikle, owoce kandyzowane; owoce morza, zupy, zupy jarzynowe, składniki do sporządzania zup, oliwki konserwowane, grzyby konserwowane, grzyby mrożone, żywność dietetyczna, żywność o obniżonej zawartości tłuszczu i cholesterolu, proteiny spożywcze, soki roślinne do gotowania, soki pomidorowe do celów kulinarnych, koncentraty pomidorowe, koncentraty do rosółu, koncentraty do bulionu, spożywcze pyłki kwiatowe jako żywność, rodzynki, migdały, migdały preparowane, wiórki kokosowe, orzechy preparowane, bakalie, **30** kawa, herbata, herbata mrożona, kakao, napoje na bazie kakao, kawy i herbaty, czekolady, napoje czekoladowe, kawowe i kakaowe z mlekiem, cukier, słodziki, słodziki naturalne, ryż, tapioka, sago, namiastki kawy, mąka, wyroby mączne, mrożone wyroby mączne, gotowe dania na bazie produktów zbożowych i mąki, ravioli, pizza, lasagne, makarony, produkty zbożowe, kasze, muesli, chleb, wyroby piekarnicze, ozdoby do ciast i wypieków, polewy do ciast i wypieków, ciasta, ciasteczka, herbatniki, biszkopty, ciasta w proszku, wyroby cukiernicze, słodczyce, pralinki, galaretki owocowe; czekolada, lody, lody spożywcze, lody spożywcze w proszku, środki wiążące do lodów, jogurty mrożone, sorbety, miód, propolis i inne spożywcze produkty pszczelarskie, syropy z melasy, sól do celów spożywczych, drożdże, drożdże piekarnicze, proszek do pieczenia, sól, musztarda, ocet, sosy przyprawowe, sosy do sałatek, sosy mięsne, sosy pomidorowe, sosy do polewania deserów, przyprawy, przyprawy ziołowe, przyprawy korzenne, aromaty do napojów, preparaty aromatyczne do żywności, środki zagęszczające stosowane przy gotowaniu produktów spożywczych, guma do żucia nie do celów leczniczych, keczup, majonezy, sosy do mięs.

(111) **241291** (220) 2010 07 19 (210) 373040
(151) 2011 08 26 (441) 2010 10 25

(732) Balex Metal Spółka z ograniczoną odpowiedzialnością, Bolszewo, PL.

(540) BUDUJEMY RAZEM

(510), (511) **06** materiały budowlane metalowe; materiały blacharskie dla budownictwa; pokrycia dachowe metalowe, dachówki metalowe, obróbki dekararskie metalowe, rury i rynny metalowe stosowane w budownictwie; metalowe deflektory, nasady, przedłużacze i trzony kominowe; metalowe materiały konstrukcyjne; metalowe profile zamknięte, kratownice i szkielety ramowe dla budownictwa, metalowe płyty warstwowe, kształtowniki zimnogięte; metalowe okładziny konstrukcyjne i budowlane, metalowe kasety i panele ścienne, **17** materiały izolacyjne, **19** materiały budowlane niemetalowe; asfalt, smoła i bitumy, wyroby i powłoki bitumiczne stosowane w budownictwie; pokrycia dachowe niemetalowe, dachówki niemetalowe, obróbki dekararskie niemetalowe; rury i rynny niemetalowe stosowane w budownictwie; niemetalowe deflektory, nasady, przedłużacze i trzony kominowe; niemetalowe materiały konstrukcyjne; wyroby budowlane z betonu, gipsu i cementu, **37** usługi budowlano-remontowe; budownictwo specjalistyczne; usługi instalacyjne; wykonawstwo konstrukcji i pokryć dachowych; informacja budowlana; nadzór budowlany.

(111) **241292** (220) 2010 07 21 (210) 373135
(151) 2011 08 09 (441) 2010 10 25

(732) „HANDOM” Jacek Melcer, Poznań, PL.
(540)



Kolor znaku: biały, ciemnozielony

(531) 7.1.8, 26.3.1, 26.4.2, 27.5.1, 29.1.12

(510), (511) **36** pośrednictwo kupna-sprzedaży nieruchomości, **41** usługi związane z wykonywaniem fotografii, **42** doradztwo w zakresie sprzętu i oprogramowania komputerowego; usługi w zakresie opracowywania i utrzymywania stron internetowych; usługi w zakresie opracowywania, instalowania, utrzymywania i wypożyczania oprogramowania komputerowego, usługi komputerowe w zakresie

ochrony antywirusowej; udostępnianie zasobów serwerów; hosting; opracowywanie i dostarczanie wyszukiwarek internetowych.

(111) **241293** (220) 2010 07 22 (210) 373153
(151) 2011 08 09 (441) 2010 10 25

(732) FORTIS BANK POLSKA Spółka Akcyjna, Warszawa, PL.

(540) Konto, które służy pomocą

(510), (511) **36** usługi bankowe, usługi bankowe z bezpośrednim dostępem przez Internet, operacje bankowe, doradztwo bankowe, informacje bankowe, usługi pośrednictwa walutowego, prowadzenie rachunków i kont bankowych; depozyty: lokaty terminowe, papiery wartościowe, depozyty przedmiotów wartościowych, depozyty sejfowe; usługi związane z udzielaniem różnorodnych kredytów, emisja kart kredytowych i kart płatniczych, usługi związane z obsługą kart kredytowych i debetowych, udzielanie kredytów samochodowych, organizowanie sprzedaży kredytów bieżących, odnawialnych, inwestycyjnych, lombardowych, kasowych, czekowych; usługi ubezpieczeniowe, usługi brokerskie, usługi świadczone ubezpieczonym i ubezpieczającym w zakresie dochodzenia roszczeń i ich wysokości, usługi assistance, usługi autocasco (AC), usługi od odpowiedzialności cywilnej (OC); usługi w zakresie ubezpieczeń komunikacyjnych, ubezpieczeń na życie, ubezpieczeń osobowych innych niż ubezpieczenia na życie, ubezpieczeń majątkowych, informacja o ubezpieczeniach, usługi pośrednictwa w zawieraniu umów ubezpieczeniowych, pośredniczenie w sprzedaży ubezpieczeń, doradztwo w sprawach dotyczących ubezpieczeń, usługi funduszy inwestycyjnych, usługi funduszy emerytalno-rentowych, zarządzanie funduszami; usługi finansowe, analizy finansowe, powiernictwo finansowe, usługi pośrednictwa finansowego, doradztwo w sprawach finansowych, finansowanie pożyczek, spłaty ratalne, sponsorowanie finansowe, transakcje finansowe, udzielanie pożyczek, udzielanie pomocy finansowej, operacje walutowe, zarządzanie finansami; usługi likwidacji szkód komunikacyjnych w zakresie dochodzenia roszczeń odszkodowawczych przez ubezpieczonego; usługi inwestycji kapitałowych, lokat kapitału; usługi w zakresie majątku nieruchomego i nieruchomości: kupno, sprzedaż, dzierżawa, zarządzanie, administrowanie, wycena, wynajem, finansowanie, pośrednictwo, sporządzanie umów najmu; usługi powiernicze; usługi świadczeń emerytalnych; usługi maklerskie na rynkach papierów wartościowych oraz zarządzanie funduszami; leasing samochodów oraz innych środków trwałych takich jak sprzęt medyczny, maszyny i urządzenia przemysłowe, linie technologiczne, nieruchomości.

(111) **241294** (220) 2010 07 27 (210) 373382
(151) 2011 09 06 (441) 2010 11 08

(732) ZAKŁADY FARMACEUTYCZNE POLPHARMA Spółka Akcyjna, Starogard Gdański, PL.

(540)

FOSIDAL
Фосидал

(531) 27.5.1, 28.5.0

(510), (511) **05** produkty farmaceutyczne.

(111) **241295** (220) 2010 07 29 (210) 373512
(151) 2011 09 16 (441) 2010 11 08

(732) Maciej Sas-Badowski, Radom, PL.

(540)



Kolor znaku: ciemnoniebieski, biały

(531) 26.5.1, 26.5.10, 26.5.11, 27.5.1, 29.1.12

(510), (511) **36** administrowanie, wynajmowanie i zarządzanie nieruchomościami i majątkiem nieruchomości, kupno i sprzedaż nieruchomości, **41** doradztwo zawodowe w formie porad w zakresie edukacji lub kształcenia, edukacja w formie nauczania, szkoły: wyższe, policealne, średnie, zawodowe, specjalne przysposabiające do pracy, komputerowe przygotowanie materiałów do publikacji, organizowanie i obsługa konferencji, organizowanie i obsługa kongresów, publikowanie książek, czasopism i pozostałych periodyków, kształcenie praktyczne w postaci pokazów, organizowanie i prowadzenie pracowni specjalistycznych w formie szkolenia, organizowanie i prowadzenie seminariów, sympozjów, zjazdów, organizowanie wystaw z dziedziny edukacji, tłumaczenia, organizacja wystaw związanych z edukacją, **42** prace badawczo-rozwojowe w dziedzinie nauk społecznych i humanistycznych i prace badawczo-rozwojowe w dziedzinie pozostałych nauk przyrodniczych i technicznych, badania i analizy techniczne, doradztwo w zakresie oprogramowania komputerowego, programowanie i projektowanie systemów komputerowych.

(111) **241296** (220) 2010 07 30 (210) 373595
 (151) 2011 09 22 (441) 2010 11 08
 (732) Stacja Paliw Płynnych i Gazowych Agata Pełka, Emów, PL.
 (540)



Kolor znaku: zielony, żółty

(531) 26.1.1, 26.1.18, 27.5.1, 29.1.12

(510), (511) **35** zgrupowanie na rzecz osób trzecich towarów jak: paliwa, oleje przemysłowe, tłuszcze przemysłowe, smary, benzyna, paliwo do diesli, paliwo gazowe, oleje napędowe, oleje silnikowe, paliwa silnikowe, akcesoria samochodowe, środki do czyszczenia i konserwacji pojazdów pozwalające nabywcy wygodnie kupować te towary w stacji benzynowej, prowadzenie punktów sprzedaży pojazdów mechanicznych, motocykli, części zamiennych do samochodów, **37** usługi związane z prowadzeniem stacji benzynowych, naprawa, mycie, czyszczenie pojazdów, **43** prowadzenie barów szybkiej obsługi, hotelu, stolówki, restauracji, bufetu.

(111) **241297** (220) 2010 08 12 (210) 374041
 (151) 2011 09 22 (441) 2010 11 22
 (732) Hicomp-Kamil Magoński, Mysłowice, PL.
 (540)



Kolor znaku: różowy, jasnoróżowy, czarny

(531) 5.5.3, 27.5.1, 29.1.13

(510), (511) **14** biżuteria, biżuteria komórkowa.

(111) **241298** (220) 2010 08 24 (210) 374556
 (151) 2011 09 29 (441) 2010 12 06
 (732) Novartis AG, Bazylea, CH.
 (540) TIXOPILAT
 (510), (511) **05** preparaty farmaceutyczne.

(111) **241299** (220) 2010 08 24 (210) 374557
 (151) 2011 09 29 (441) 2010 12 06
 (732) Novartis AG, Bazylea, CH.
 (540) NEPIROLEN
 (510), (511) **05** preparaty farmaceutyczne.

(111) **241300** (220) 2010 09 03 (210) 374919
 (151) 2011 09 29 (441) 2010 12 06
 (732) ZMP Spółka z ograniczoną odpowiedzialnością, Kraków, PL.
 (540)



Kolor znaku: czerwony, szary

(531) 16.1.4, 16.1.13, 26.1.1, 27.5.1, 29.1.12

(510), (511) **35** agencje reklamowe, badania marketingowe, badania opinii publicznej, badania rynku, badania w dziedzinie działalności gospodarczej, doradztwo specjalistyczne w sprawach działalności gospodarczej, doradztwo w zakresie organizowania i prowadzenia działalności; doradztwo w zakresie prowadzenia działalności gospodarczej; doradztwo w zakresie zarządzania personelem, doradztwo w zarządzaniu działalnością gospodarczą; informacja o działalności gospodarczej, edytorskie usługi w dziedzinie reklamy; fakturowanie; prenumerowanie gazet i czasopism dla osób trzecich; pozyskiwanie danych do komputerowych baz danych; systematyzacja danych w komputerowych bazach danych; komputerowe zarządzanie plikami; uaktualnianie materiałów reklamowych; prezentowanie produktów w mediach dla celów sprzedaży; obróbka tekstów; rozpowszechnienie ogłoszeń reklamowych; opinie i sondaże; doradztwo dotyczące organizowania działalności gospodarczej; organizowanie wystaw w celach handlowych lub reklamowych; outsourcing (doradztwo handlowe); pomoc w prowadzeniu działalności gospodarczej; usługi w zakresie porównywania cen; pośrednictwo pracy; pośrednictwo w zakresie nabywania usług telekomunikacyjnych; powielanie dokumentów; pozyskiwanie informacji o działalności gospodarczej; public relations; agencje public relations; publikowanie tekstów sponsorowanych; reklama; reklama za pośrednictwem sieci komputerowej; tworzenie reklamowych i sponsorowanych tekstów; rozpowszechnianie ogłoszeń reklamowych; wynajmowanie nośników reklamowych; usługi promocji sprzedaży dla osób trzecich; statystyczne zestawienia; kreowanie wizerunku firm, usług i towarów; wynajmowanie przestrzeni reklamowej; wyszukiwanie informacji w plikach komputerowych dla osób trzecich; wyszukiwanie w komputerowych bazach danych; wywiad gospodarczy, **38** udostępnianie internetowego forum dyskusyjnego; poczta elektroniczna; przesyłanie informacji; przesyłanie informacji tekstowej i obrazowej za pomocą komputera; przydzielanie dostępu do baz danych; usługi ogłoszeń elektronicznych (telekomunikacja); usługi poczty głosowej; usługi telefoniczne; usługi telegraficzne; usługi telexowe, **42** analizy systemów komputerowych; usługi artystów grafików; prowadzenie prac badawczo-rozwojowych dla osób trzecich; doradztwo w sprawach sprzętu komputerowego; doradztwo w zakresie oprogramowania komputerowego; dostarczanie (opracowywanie) wyszukiwarek internetowych; instalacje oprogramowania komputerowego; odzyskiwanie danych komputerowych; programowanie komputerów; projektowanie systemów komputerowych; wypożyczanie komputerów; konserwacja oprogramowania komputerowego; kontrola jakości; konwersja danych lub dokumentów na formę elektroniczną; odzyskiwanie danych komputerowych; aktualizacja oprogramowania komputerowego; powielanie oprogramowania komputerowego; projektowanie oprogramowania komputerowego; wypożyczanie oprogramowania komputerowego; tworzenie i utrzymywanie stron internetowych dla osób trzecich; usługi komputerowe w zakresie ochrony antywirusowej, usługi związane z projektowaniem graficznym; wynajmowanie i udostępnianie zasobów serwerów; wypożyczanie serwerów (hosting); wzornictwo przemysłowe.

(111) **241301** (220) 2007 05 21 (210) 325434
 (151) 2011 09 29 (441) 2007 09 03
 (732) „ENERGOPOL-WARSZAWA” Spółka Akcyjna, Warszawa, PL.
 (540)



Kolor znaku: czerwony, biały, niebieski, czarny

(531) 26.1.1, 26.5.1, 26.5.9, 27.5.1, 29.1.14

(510), (511) **35** administrowanie hoteli, agencje importowo-eksportowe, agencje informacji handlowej, analizy kosztów, badania w dziedzinie działalności gospodarczej, badanie rynku, doradztwo specjalistyczne w sprawach działalności gospodarczej, doradztwo w zakresie organizowania i prowadzenia działalności gospodarczej, organizacja wystaw handlowych i reklamowych, pokazy towarów, pomoc w zakresie zarządzania i prowadzenia działalności gospodarczej, pośrednictwo pracy, prognozy ekonomiczne, promocja sprzedaży dla osób trzecich, pośrednictwo handlowe, rachunkowość, reprodukcja dokumentów i dokumentacji, usługi związane z przenoszeniem przedsiębiorstwa, **36** agencje, administrowanie, dzierżawa, wycena i zarządzanie nieruchomościami, agencje ściągania wierzytelności, agencje kredytowe, doradztwo finansowe, operacje finansowe, zarządzanie wierzytelnościami mające na celu ich odzyskanie, **39** dostarczanie towarów, dystrybucja przesyłek, frachtowe pośrednictwo, informacja o transporcie i składowaniu, magazynowanie, pakowanie towarów, rozładunek, spedycja, usługi tranzytowe, wynajmowanie magazynów i garaży, wypożyczanie kontenerów, **40** usługi poligraficzne i kompletowanie materiałów na zamówienie, **42** doradztwo budowlane, **43** hotele i restauracje.

(111) **241302** (220) 2008 09 26 (210) 346642
 (151) 2011 09 20 (441) 2009 01 05
 (732) PNEUMATIG A. Wojciechowski, L. Wojciechowski
 Spółka Jawna, Gdynia, PL.
 (540)



Kolor znaku: grafitowy, biały
 (531) 26.1.1, 26.1.6, 27.5.1, 29.1.12
 (510), (511) **09** zawory elektromagnetyczne, **35** prowadzenie działalności importowo-eksportowej, handlowej, hurtowej i detalicznej, w tym i za pośrednictwem globalnej sieci internetowej, a także wysyłkowej, promocja sprzedaży dla osób trzecich zaworów elektromagnetycznych.

(111) **241303** (220) 2009 03 02 (210) 352801
 (151) 2011 08 04 (441) 2009 06 08
 (732) FUNTASTY Spółka z ograniczoną odpowiedzialnością,
 Warszawa, PL.
 (540)



Kolor znaku: czerwony, biały, czarny, żółty, brązowy
 (531) 21.1.1, 21.1.2, 26.1.2, 26.1.16, 26.11.1, 27.5.1, 29.1.15
 (510), (511) **35** usługi zarządzania i organizacji działalności artystycznej, usługi w zakresie doradztwa i zarządzania działalnością gospodarczą, doradztwo specjalistyczne w sprawach działalności gospodarczej, reklama, rozpowszechnianie materiałów reklamowych, doradztwo w zakresie prowadzenia działalności gospodarczej i organizacja w działalności gospodarczej, usługi sprzedaży artykułów nieżywnościowych-używek i prasy, **41** wypożyczanie nagrań dźwiękowych, kształcenie w zakresie gastronomii, **43** usługi barowe, przygotowywanie potraw na zamówienie i dostarczanie na miejsce konsumpcji, organizowanie przyjęć, koktajli, usługi konsumpcji zbiorowej, gastronomia, prowadzenie lokali gastronomicznych, usługi w zakresie prowadzenia kawiarni, kafeterii, klubów, restauracji, bary szybkiej obsługi, usługi cateringowe, hotele, motele, noclegi, restauracje samoobsługowe, snack-bary, stołówki.

(111) **241304** (220) 2009 11 30 (210) 363483
 (151) 2011 09 06 (441) 2010 03 15

(732) SPÓŁDZIELNIA MIESZKANIOWA IM. STANISŁAWA STASZICA,
 Kraków, PL.
 (540)



Kolor znaku: bordowy PANTONE 202, biały

(531) 26.4.4, 26.4.18, 27.5.1, 29.1.12
 (510), (511) **41** rozrywka, organizowanie konkursów, usługi związane z organizacją wycieczek, organizowanie i obsługa konferencji, organizowanie i prowadzenie konferencji, organizowanie i prowadzenie kongresów, informacja o imprezach rozrywkowych, usługi rekreacyjne-klub zdrowia, organizowanie zawodów sportowych, organizowanie przyjęć, informacja o rekreacji, wypożyczanie sprzętu sportowego, organizowanie balów, organizowanie spektakli, wynajmowanie kortów tenisowych, organizowanie i prowadzenie koncertów, **43** obsługa gastronomiczna z własnym zapleczem, produktami i transportem, wynajmowanie pomieszczeń na pobyt czasowy, pensjonaty, domy turystyczne, hotele, restauracje, pensjonaty-rezerwacja miejsc w pensjonatach. organizowanie obozów wakacyjnych, rezerwacje kwater na pobyt czasowy, motele, wynajmowanie sal na posiedzenia.

(111) **241305** (220) 2009 12 31 (210) 364630
 (151) 2011 09 14 (441) 2010 04 12
 (732) Redefine Spółka z ograniczoną odpowiedzialnością,
 Warszawa, PL.
 (540) iplaSPORT

(510), (511) **35** agencje reklamowe, aukcje publiczne, badania opinii publicznej, badanie rynku, powielanie dokumentów, dystrybucja materiałów reklamowych takich jak próbki, druki, prospekty, broszury, profesjonalne zarządzanie działalnością artystyczną, pozyskiwanie danych do komputerowych baz danych, systematyzacja danych do komputerowych baz danych, komputerowe zarządzanie plikami, obróbka tekstów, organizowanie wystaw w celach handlowych lub reklamowych, promocja sprzedaży dla osób trzecich towarów wielobranżowych, reklama za pośrednictwem sieci komputerowej, wynajmowanie powierzchni na cele reklamowe, uaktualnianie materiału reklamowego, wypożyczanie materiału reklamowego, publikowanie tekstów reklamowych, reklamy, reklamy korespondencyjne, reklamy telewizyjne, reklamy prasowe, reklamy radiowe, rozpowszechnianie ogłoszeń reklamowych, sortowanie danych w bazach komputerowych, reklama telewizyjna, wyszukiwanie informacji w plikach komputerowych dla osób trzecich, wyszukiwanie w komputerowych bazach danych, zarządzanie zbiorami informatycznymi, **38** agencje informacyjne-wiadomości i aktualności, agencje prasowe, emisja radiowa, emisja telewizyjna, informacja o telekomunikacji, łączność poprzez terminale komputerowe, łączność radiowa, łączność telefoniczna, łączność telegraficzna, usługi ogłoszeń elektronicznych, usługi poczty elektronicznej, usługi połączeń i tras połączeń dla telekomunikacji, połączenie ze światową siecią komputerową za pośrednictwem telekomunikacji, transmisja programów radiowych, transmisja programów telewizyjnych, przysyłanie informacji, przysyłanie informacji tekstowej i obrazowej przy pomocy komputera, przydzielanie dostępu do światowej sieci komputerowej, radiofonia, telefonia komórkowa, usługi telefoniczne, obsługa telekonferencji, przysyłanie telekopii, telewizja kablowa, **41** usługi edukacji, studia filmowe, produkcja filmów, kultura fizyczna, fotoreportaże, obsługa gier w systemie on-line z sieci informatycznej, informacja o edukacji, informacja o imprezach rozrywkowych, informacja o rekreacji, kształcenie praktyczne, nagrywanie filmów na taśmach wideo, usługi obrazu cyfrowego, obsługa publikacji elektronicznych on-line, organizowanie i prowadzenie konferencji, organizowanie i prowadzenie kongresów, organizowanie i prowadzenie pracowni specjalistycznych, organi-

zowanie i prowadzenie seminariów, organizowanie i prowadzenie sympozjów, organizowanie i prowadzenie zjazdów, organizowanie konkursów edukacyjnych lub rozrywkowych, organizowanie konkursów piękności, organizowanie przyjęć w zakresie rozrywki, organizowanie spektakli, organizowanie wystaw z dziedziny kultury lub edukacji, organizowanie zawodów, sportowych, produkcja filmów, produkcja filmów na taśmach wideo, montaż programów radiowych i telewizyjnych, publikacja elektroniczna on-line książek i periodyków, publikowanie książek, publikowanie tekstów innych niż teksty reklamowe, radiowe programy rozrywkowe, wypożyczanie odbiorników radiowych i telewizyjnych, usługi reporterskie, usługi w zakresie rozrywki, informacje o rozrywce, montaż taśm wideo, wypożyczanie taśm wideo, telewizyjne programy rozrywkowe, **42** administrowanie stronami komputerowymi sieciowymi, analizy systemów komputerowych, usługi artystów grafików, prace badawczo-rozwojowe dla osób trzecich, doradztwo w sprawach sprzętu komputerowego, usługi grafików, instalacje oprogramowania komputerowego, doradztwo w zakresie sprzętu komputerowego, aktualizacja oprogramowania komputerowego, odzyskiwanie danych komputerowych, powielanie oprogramowania komputerowego, programowanie komputerowe, konserwacja oprogramowania komputerowego, konwersja danych lub dokumentów na formę elektroniczną, konwersja danych przez programy komputerowe, instalacje oprogramowania komputerowego, konserwacja oprogramowania komputerowego, projektowanie oprogramowania komputerowego, wypożyczanie oprogramowania komputerowego, zarządzanie prawami autorskimi, projektowanie systemów komputerowych, opracowywanie projektów technicznych, **45** zarządzanie prawami autorskimi.

(111) **241306** (220) 2009 12 31 (210) 364633
 (151) 2011 09 14 (441) 2010 04 12
 (732) Redefine Spółka z ograniczoną odpowiedzialnością,
 Warszawa, PL.
 (540)



Kolor znaku: czarny, czerwony, zielony, biały
 (531) 26.3.1, 26.4.4, 27.5.1, 29.1.14

(510), (511) **35** agencje reklamowe, aukcje publiczne, badania opinii publicznej, badanie rynku, powielanie dokumentów, dystrybucja materiałów reklamowych takich jak próbki, druki, prospekty, broszury, profesjonalne zarządzanie działalnością artystyczną, pozyskiwanie danych do komputerowych baz danych, systematyzacja danych do komputerowych baz danych, komputerowe zarządzanie plikami, obróbka tekstów, organizowanie wystaw w celach handlowych lub reklamowych, promocja sprzedaży dla osób trzecich towarów wielobranżowych, reklama za pośrednictwem sieci komputerowej, wynajmowanie powierzchni na cele reklamowe, uaktualnianie materiału reklamowego, wypożyczanie materiału reklamowego, publikowanie tekstów reklamowych, reklamy, reklamy korespondencyjne, reklamy telewizyjne, reklamy prasowe, reklamy radiowe, rozpowszechnianie ogłoszeń reklamowych, sortowanie danych w bazach komputerowych, reklama telewizyjna, wyszukiwanie informacji w plikach komputerowych dla osób trzecich, wyszukiwanie w komputerowych bazach danych, zarządzanie zbiorami informatycznymi, **38** agencje informacyjne-wiadomości i aktualności, agencje prasowe, emisja radiowa, emisja telewizyjna, informacja o telekomunikacji, łączność poprzez terminale komputerowe, łączność radiowa, łączność telefoniczna, łączność telegraficzna, usługi ogłoszeń elektronicznych, usługi poczty elektronicznej, usługi połączeń i tras połączeń dla telekomunikacji, połączenie ze światową siecią komputerową za pośrednictwem telekomunikacji, transmisja programów radiowych, transmisja programów telewizyjnych, przesyłanie informacji, przesyłanie informacji tekstowej i obrazowej przy pomocy komputera, przydzielanie dostępu do światowej sieci komputerowej, radiofonia, telefonia komórkowa, usługi telefoniczne, obsługa telekonferencji, przesyłanie telekopii, telewizja kablowa, **41** usługi edukacji, studia filmowe, produkcja filmów, kultura fizyczna, fotoreportaże, obsługa gier w systemie on-line z sieci informatycznej, informacja o edukacji, informacja o imprezach rozrywkowych, informacja o rekreacji, kształcenie praktyczne, nagrywanie fil-

mów na taśmach wideo, usługi obrazu cyfrowego, obsługa publikacji elektronicznych on-line, organizowanie i prowadzenie konferencji, organizowanie i prowadzenie kongresów, organizowanie i prowadzenie pracowni specjalistycznych, organizowanie i prowadzenie seminariów, organizowanie i prowadzenie sympozjów, organizowanie i prowadzenie zjazdów, organizowanie konkursów edukacyjnych lub rozrywkowych, organizowanie konkursów piękności, organizowanie przyjęć w zakresie rozrywki, organizowanie spektakli, organizowanie wystaw z dziedziny kultury lub edukacji, organizowanie zawodów, sportowych, produkcja filmów, produkcja filmów na taśmach wideo, montaż programów radiowych i telewizyjnych, publikacja elektroniczna on-line książek i periodyków, publikowanie książek, publikowanie tekstów innych niż teksty reklamowe, radiowe programy rozrywkowe, wypożyczanie odbiorników radiowych i telewizyjnych, usługi reporterskie, usługi w zakresie rozrywki, informacje o rozrywce, montaż taśm wideo, wypożyczanie taśm wideo, telewizyjne programy rozrywkowe, **42** administrowanie stronami komputerowymi sieciowymi, analizy systemów komputerowych, usługi artystów grafików, prace badawczo-rozwojowe dla osób trzecich, doradztwo w sprawach sprzętu komputerowego, usługi grafików, instalacje oprogramowania komputerowego, doradztwo w zakresie sprzętu komputerowego, aktualizacja oprogramowania komputerowego, odzyskiwanie danych komputerowych, powielanie oprogramowania komputerowego, programowanie komputerowe, konserwacja oprogramowania komputerowego, konwersja danych lub dokumentów na formę elektroniczną, konwersja danych przez programy komputerowe, instalacje oprogramowania komputerowego, konserwacja oprogramowania komputerowego, projektowanie oprogramowania komputerowego, wypożyczanie oprogramowania komputerowego, zarządzanie prawami autorskimi, projektowanie systemów komputerowych, opracowywanie projektów technicznych, **45** zarządzanie prawami autorskimi.

(111) **241307** (220) 2010 01 13 (210) 365037
 (151) 2011 05 10 (441) 2010 04 26
 (732) Roman Groszewski, Gdańsk, PL.
 (540) "Restauracja KUBICKI"

(510), (511) **43** bary szybkiej obsługi, snack-bary, hotele, bufety, kawiarnie, kafeterie, motele, obsługa gastronomiczna z własnym zapleczem, produktami i transportem, pensjonaty, pensjonaty rezerwacją miejsc w pensjonatach, restauracje, restauracje samoobsługowe, stołówki, domy turystyczne, usługi barowe, usługi w zakresie wypożyczania sprzętu kempingowego, wynajmowanie sal na posiedzenia, narady, mityngi, wypożyczanie krzeseł, stołów, bielizny stołowej i szklanych naczyń, przygotowywanie dań na zamówienie oraz ich dostawa.

(111) **241308** (220) 2010 02 03 (210) 365848
 (151) 2011 05 26 (441) 2010 05 10
 (732) FIRMA USŁUGOWO-HANDLOWA „OLD GARDEN” Elżbieta
 Anna Michalska, Sycewo, PL.
 (540)



Kolor znaku: różowy, jasnofioletowy, ciemnofioletowy, czarny, biały, szary
 (531) 5.5.19, 27.5.1, 29.1.15

(510), (511) **41** usługi w zakresie wypożyczania, montażu dekoracji teatralnych, filmowych, studia filmowe-wynajem, filmy kinowe-wynajem, sprzedaż, wypożyczanie, dystrybucja, usługi związane z produkcją, montażem teledysków, wideoklipów, filmów, seriali, wizualizacji, reklam, usługi związane z wypożyczaniem sprzętu do produkcji video, usługi związane z pisaniem scenariuszy, organizacja, obsługa dyskotek, usługi związane z organizacją imprez karaoke, organizowanie i prowadzenie koncertów, konferencji, kongresów, obozów sportowych, usługi związane z prowadzeniem kasyna, gier hazardowych, usługi związane z prowadzeniem parków rozrywki, usługi związane z organizowaniem, obsługą balów, **43** usługi związane z prowadzeniem: ba-

rów szybkiej obsługi, hoteli, moteli, hoteli dla zwierząt, domów opieki dla osób w podeszłym wieku, kafeterii, kawiarni, pensjonatów, restauracji, restauracji samoobsługowych, stołówek, domów turystycznych, agroturystyki, usługi związane z wynajmem sal na narady, mityngi, usługi związane z wypożyczaniem krzesła, stołów, bielizny stołowej, szklanych naczyń, namiotów, **44** usługi związane z projektowaniem, zakładaniem, konserwowaniem terenów zielonych, usługi związane z chirurgią drzew, niszczeniem chwastów, nasadzeniami roślin, rekultywacją terenów zielonych, ochrona biologiczną i chemiczną roślin, usługi związane z instalacją, serwisem systemów nawadniających, szkółki drzew i krzewów ozdobnych, owocowych-produkcja materiału roślinnego, usługi związane z zakładaniem, pielęgnacją trawników, usługi związane z doradztwem z zakresu projektowania terenów zielonych oraz produkcji ogrodniczej.

(111) **241309** (220) 2010 02 19 (210) 366538
 (151) 2011 07 21 (441) 2010 05 24
 (732) Cezary Krzysztof Świącki, Białystok, PL.
 (540) kaflandia
 (510), (511) **11** urządzenia grzewcze, piece, piece kaflowe, piece wolnostojące, kominki, **19** ogniotrwałe materiały budowlane, cegły, szamota, **21** wyroby ceramiczne dla gospodarstwa domowego, **37** wykonywanie pieców, zduństwo, montaż trzonów kuchennych, kominków.

(111) **241310** (220) 2010 03 16 (210) 367836
 (151) 2011 07 27 (441) 2010 06 21
 (732) „Na Skraju Miasta” Spółka z ograniczoną odpowiedzialnością, Warszawa, PL.
 (540)



Kolor znaku: złoty

(531) 1.1.1, 1.1.5, 3.7.19, 27.5.1, 29.1.2
 (510), (511) **35** administrowanie hotelem, rozpowszechnianie materiałów reklamowych-ulotki, prospekty, reklamy prasowe, radiowe, telewizyjne, reklama za pośrednictwem sieci komputerowej.

(111) **241311** (220) 2010 03 17 (210) 367880
 (151) 2011 08 05 (441) 2010 06 21
 (732) REM-MAL Spółka z ograniczoną odpowiedzialnością, Gdańsk, PL.
 (540)



Kolor znaku: niebieski, czarny

(531) 7.1.8, 7.3.11, 7.3.12, 27.5.1, 29.1.12
 (510), (511) **35** prowadzenie aptek (zgrupowanie na rzecz osób trzecich różnorodnych produktów leczniczych, farmaceutycznych, zdrowotnych, suplementów diety, kosmetyków, ziół, środków opatrunkowych, środków weterynaryjnych, środków sanitarnych pozwalające nabywcom je kupować w aptekach lub w aptece internetowej), **37** usługi budowlane; usługi remontowe w zakresie budynków i budowli; usługi instalacyjne i naprawy w zakresie urządzeń i instalacji hydraulicznych, elektrycznych, sanitarnych, wentylacyjnych, klimatyzacyjnych, kominowych, przeciwpożarowych, grzewczych; budowanie obiektów mieszkalnych, usługowych, biurowych, handlowych, przemysłowych oraz użyteczności publicznej w tym obiektów służby zdrowia na sprzedaż lub wynajem; usługi w zakresie czyszczenia i sprzątnięcia budynków i budowli; usługi w zakresie rozbiórek i wyburzeń; wynajem sprzętu budowlanego: pranie, czyszczenie,

prasowanie bielizny i ubrań w tym bielizny i ubrań szpitalnych; usługi dezynfekcyjne; usługi w zakresie instalowania, konserwacji i napraw aparatury i sprzętu medycznego diagnostycznego (diagnostyki medycznej) oraz rehabilitacyjnego, **44** usługi medyczne w tym: usługi szpitalne, usługi ambulatoryjne, pomoc medyczna; opieka medyczna; usługi diagnostyczne w zakresie medycyny; usługi medyczne w zakresie badań diagnostycznych z wykorzystaniem tomografii komputerowej, rezonansu magnetycznego, ultrasonografu, radiologii lub innych technik i technologii; usługi fizyoterapeutyczne; usługi w zakresie fizjoterapii; usługi w zakresie opieki pielęgniarskiej; usługi klinik i gabinetów medycznych; usługi sanatoryjne; wypożyczanie sprzętu i aparatury medycznej; usługi weterynaryjne; informacja i doradztwo dotyczące farmakologii i medycyny; wykonywanie leków recepturowych.

(111) **241312** (220) 2010 03 31 (210) 368569
 (151) 2011 05 27 (441) 2010 07 05
 (732) Marcin Dąbrowski, Warszawa, PL.
 (540)

MOTOTARG



(531) 2.1.15, 2.1.17, 2.1.25, 18.1.5, 18.1.7, 18.1.21, 27.5.1
 (510), (511) **12** pojazdy mechaniczne, pojazdy jednośladowe, motocykle, motorowery, skutery, quady, części zamienne do pojazdów mechanicznych, motocykli, skuterów, mechanizmy napędowe do pojazdów, przyczepy, przyczepy bagażowe, akcesoria do pojazdów zawarte w tej klasie, **35** organizowanie targów i wystaw w celach handlowych i reklamowych, pokazy towarów w celach handlowych i reklamowych, promocja sprzedaży, publikowanie tekstów reklamowych, rozpowszechnianie materiałów reklamowych, wynajmowanie miejsc na umieszczanie ogłoszeń i reklam, sprzedaż hurtowa i detaliczna sprzętu motoryzacyjnego, części zamiennych do pojazdów, odzieży, obuwia, odzieży ochronnej, akcesoriów stanowiących wyposażenie motocyklistów, sprzedaż za pośrednictwem Internetu sprzętu oraz osprzętu motoryzacyjnego, odzieży, obuwia, odzieży ochronnej, akcesoriów stanowiących wyposażenie motocyklistów, badania rynku, wynajmowanie powierzchni na cele reklamowe, doradztwo w zawieraniu transakcji handlowych, rezerwacja miejsc do prowadzenia handlu i ekspozycji towarów oraz usług, wynajmowanie oraz podnajmowanie powierzchni ekspozycyjnej na targach handlowych, **41** organizowanie zlotów motocyklistów, pokazy motocyklowe o charakterze rekreacyjnym, edukacyjnym i rozrywkowym, organizowanie kół zainteresowań tematyką motoryzacyjną, w tym motocyklową, organizowanie imprez plenerowych, organizowanie wystaw i pokazów z dziedziny motoryzacji, publikowanie tekstów innych niż reklamowe o tematyce motoryzacyjnej, organizowanie czynnego wypoczynku, **43** bary, wynajmowanie powierzchni sal na posiedzenia, wypożyczanie namiotów, catering.

(111) **241313** (220) 2010 06 08 (210) 371350
 (151) 2011 07 04 (441) 2010 09 13
 (732) POLSKA WYTWÓRNIA PAPIERÓW WARTOŚCIOWYCH Spółka Akcyjna, Warszawa, PL.
 (540)



Kolor znaku: biały, bordowy (PANTONE 228)

(531) 26.4.2, 26.11.1, 27.5.1, 29.1.12
 (510), (511) **09** oprogramowanie komputerowe do operacji i transakcji finansowych, obliczeń, wyświetlania danych i czynności zarząd-

czych; oprogramowanie komputerowe do rozliczeń międzysieciovych w dziedzinie telekomunikacji; oprogramowanie komputerowe do wytwarzania modeli finansowych; oprogramowanie komputerowe do zarządzania bazami danych; oprogramowanie komputerowe dotyczące archiwalnych informacji finansowych; oprogramowanie komputerowe dotyczące obsługi transakcji finansowych; oprogramowanie komputerowe i sprzęt komputerowy umożliwiające wyszukiwanie danych i połączenie z bazami danych i z Internetem; oprogramowanie komputerowe i urządzenia telekomunikacyjne umożliwiające połączenia z bazami danych i z Internetem; oprogramowanie komputerowe umożliwiające współdziałanie kart inteligentnych z terminalami i czytnikami; sprzęt komputerowy i oprogramowanie komputerowe związane z wytwarzaniem i stosowaniem kart chipowych; sprzęt komputerowy; urządzenia i oprogramowanie komputerowe do przetwarzania danych, **35** usługi przetwarzania danych; usługi zarządzania danymi, usługi prowadzenia sprzedaży urządzeń do akceptacji kart płatniczych, usługi prowadzenia sprzedaży usług przedpłaconych i programów lojalnościowych, **36** finansowe i inwestycyjne usługi informacyjne, świadczone za pomocą środków elektronicznych oraz przez telefon; skomputeryzowane usługi bankowe; usługi bankowości elektronicznej; usługi w zakresie elektronicznych płatności, przetwarzanie i wymiana zbiorów rozliczeniowych, transakcji dokonanych przy użyciu kart płatniczych, usługi świadczone przez instytucję pieniądza elektronicznego; rozliczanie transakcji dokonywanych przy użyciu instrumentów pieniądza elektronicznego.

(111) **241314** (220) 2010 08 06 (210) 373823
(151) 2011 10 04 (441) 2010 11 08
(732) Przedsiębiorstwo Produkcyjno-Handlowo-Usługowe OSŁONKA Stefan i Mariusz Pielech Spółka Jawna, Święciechowa, PL.
(540)



Kolor znaku: brązowy, czarny, czerwony, niebieski, żółty
(531) 3.4.1, 3.7.1, 14.7.2, 24.1.5, 24.1.9, 26.1.1, 26.1.2, 27.5.1, 29.1.15
(510), (511) **07** maszyny, części maszyn; maszyny do przetworstwa mięsa i produkcji wyrobów mięsnych: maszyny do wyrabiania kiełbasy, krajalnice, maszynki do siekania mięsa, miksery, noże, ostrza, podajniki, wilki do mięsa; urządzenia elektromechaniczne do produkcji żywności; silniki i mechanizmy sprzęgania i napędu z wyjątkiem stosowanych w pojazdach lądowych, **08** narzędzia, przyrządy i urządzenia ręczne, ręcznie sterowane: przyrządy do cięcia, krajarki i rozdrabniacze, młotki jako narzędzia, noże do maszynek do mięsa, nożyce, ostrza jako narzędzia, piły jako narzędzia, siekiery, ręczne tasaki do siekania mięsa, topory rzeźnicze, tłuczki do tłuczenia, ubijaki jako narzędzia, przyrządy do rozbioru zwierząt rzeźnych, noże jako części maszyn do mięsa, **16** papier, papier falisty, karton, tektura, tektura falista i wyroby z tych materiałów do pakowania; materiały z tworzyw sztucznych do pakowania o ile zawarte są w klasie 16; koszyki, pojemniki, pudełka, pudła; skrzynki, tacki, torby, torebki, koperty, woreczki, rożki do pakowania z papieru, tektury lub tworzyw sztucznych; folia z tworzywa sztucznego do pakowania, folie z tworzyw sztucznych z pęcherzykami powietrza do pakowania lub zabezpieczania w transporcie; papierowe wyroby poligraficzne: druki, faktury; papier do drukarek komputerowych; taśmy papierowe, taśmy samoprzylepne do celów papierniczych, etykiety na papierze termicznym, etykiety do drukarek, **18** jelita do wyrobu wędlin oryginalny i kalibrowane, jelita wieprzowe: cienkie, grube, proste, pęcherze, kątnice, krzyżówki, żołądki, jelita wołowe: wiankowe, środkowe, kamice, pęcherze, jelita baranie w pęczkach i na rurkach lub paskach, jelita kozie; ostonki białkowe, celulozowe, kolagenowe i poliamidowe do pakowania żywności, **30** przyprawy, mieszanki przyprawowe, przyprawy suszone, koncentraty mieszanek przyprawowych, konserwowane, suszone warzywa; aromaty i esencje do żywności; dodatki funkcjonalne podwyższające wartość odżywczą, jakość i smak produktów spożywczych, **35** usługi agencji importowo-eksportowej; usługi pośrednictwa handlowego na rzecz firm krajowych i zagranicznych; zgrupowanie na rzecz osób trzecich różnych towarów pozwalające

nabywcy wygodnie je oglądać i kupować hurtowniach, sklepach i na stronie internetowej wyspecjalizowanej w sprzedaży: osłonek białkowych, celulozowych, kolagenowych i poliamidowych do pakowania żywności, jelit wieprzowych, wołowych, baranich i kozich, przypraw, mieszanek przyprawowych, dodatków funkcjonalnych podwyższających wartość odżywczą, jakość i smak produktów spożywczych, opakowań, papierowych wyrobów poligraficznych, maszyn, części maszyn, narzędzi i przyrządów i urządzeń do przetworstwa mięsa i produkcji wyrobów mięsnych; marketing; usługi reklamowe i promocyjne, dystrybucja materiałów reklamowych, próbek i wzorów wyrobów; organizacja pokazów, targów i wystaw w celach handlowych lub reklamowych; doradztwo i pomoc w zakresie organizowania i prowadzenia działalności gospodarczej; usługi badania rynku, **39** usługi transportowe i spedycyjne; towarowy transport drogowy pojazdami uniwersalnymi i specjalistycznym, specjalistyczny transport chłodniczy artykułów spożywczych; składowanie, magazynowanie, magazynowanie chłodnicze, przechowywanie, przeładunek, pakowanie, sortowanie, konfekcjonowanie i dostarczanie towarów; usługi informacyjne i pośrednictwo w zakresie transportu i spedycji.

(111) **241315** (220) 2010 08 06 (210) 373832
(151) 2011 10 04 (441) 2010 11 08
(732) „SPA-W-MAR” ZAKŁAD PRODUKCYJNO-USŁUGOWO-HANDLOWY Mariusz Mamala, Tarnów, PL.
(540) SPA-W-MAR
(510), (511) **06** konstrukcje metalowe, konstrukcje stalowe dla budownictwa, **35** sprzedaż hurtowa i detaliczna motocykli i akcesoriów do motocykli, **40** obróbka mechaniczna elementów metalowych, obróbka metali, nakładanie powłok.

(111) **241316** (220) 2010 08 06 (210) 373834
(151) 2011 10 04 (441) 2010 11 08
(732) BROVARIA Jacek Woźniak, Ostrów Wielkopolski, PL.
(540)



Kolor znaku: brązowy
(531) 5.11.1, 5.11.15, 26.1.4, 27.5.1, 29.1.7
(510), (511) **32** piwo, **43** usługi hotelarsko-gastronomiczne.

(111) **241317** (220) 2010 08 06 (210) 373835
(151) 2011 10 04 (441) 2010 11 08
(732) BROVARIA Jacek Woźniak, Ostrów Wielkopolski, PL.
(540) Niewielki Browar, Wielkie Piwo!
(510), (511) **32** piwo, **43** usługi hotelarsko-gastronomiczne.

(111) **241318** (220) 2010 08 13 (210) 374100
(151) 2011 10 04 (441) 2010 11 22
(732) SMOKE SHOP Spółka Akcyjna, Warszawa, PL.
(540)



Kolor znaku: biały, brązowy
(531) 5.3.11, 5.3.14, 27.5.1, 29.1.12

(510), (511) **34** bloczki bibułki papierosowej, ustniki z bursztynu do cygarniczek, cygara, gilotynki do cygar, cygaretki, cygarnice, cygarniczki, ustniki do cygarniczek, fajki, przybory do czyszczenia fajek, stojaczki na fajki, filtry do papierosów, zbiorniki na gaz do zapalniczek, papier higroskopijny do fajek, humidory, kamienie do zapalniczek, zapalniczki dla palaczy tytoniu, bibułka papierosowa, papierosy, bloczki bibułki do papierosów, filtry do papierosów, kieszonkowe przyrządy do skręcania papierosów, ustniki papierosów, papierosy zawierające substytuty tytoniu, nie do celów leczniczych, papierosnice, pojemniki na zapalki, popielniczki dla palaczy, spluwaczki dla żujących tytoń, tabaka, tabakierki, tytoń, pojemniki na tytoń, woreczki na tytoń, ustniki do cygar, ustniki papierosów, zbiorniczki z gazem do zapalniczek, zapalniczki dla palaczy tytoniu, zapalki, pudełka na zapalki, zioła do palenia, tytoń do żucia.

(111) **241319** (220) 2010 04 13 (210) 369095
 (511) 2011 11 03 (441) 2010 07 19
 (732) PONTIS POLSKA S.C. Jacek Wikarski, Krzysztof Duda, Warszawa, PL.
 (540)

ty pijesz my jedziemy ...

Kolor znaku: szary

(531) 24.17.1, 27.5.1, 29.1.6

(510), (511) **39** usługi kurierskie (listy lub towary), usługi door to door.

(111) **241320** (220) 2010 12 23 (210) 379312
 (511) 2011 09 29 (441) 2011 03 28
 (732) HUTA SZKŁA GOSPODARCZEGO IRENA SPÓŁKA AKCYJNA W UPADŁOŚCI LIKWIDACYJNEJ, Inowrocław, PL.
 (540)



Kolor znaku: granatowy, turkusowy

(531) 1.1.4, 27.5.1, 29.1.12

(510), (511) **21** wyroby i galanteria szklana ze szkła sodowego oraz ze szkła kryształowego.

(111) **241321** (220) 2010 08 16 (210) 374156
 (511) 2011 10 04 (441) 2010 11 22
 (732) Bullo Spółka z ograniczoną odpowiedzialnością, Kalisz, PL.
 (540)



Kolor znaku: biały, czerwony, żółty, beżowy, szary

(531) 1.15.11, 26.1.2, 29.1.15

(510), (511) **29** buliony jako kostki rosółowe, składniki do przyrządzania zup, **30** sosy jako przyprawy, przyprawy.

(111) **241322** (220) 2010 08 16 (210) 374160
 (511) 2011 09 29 (441) 2010 11 22
 (732) SBS Spółka z ograniczoną odpowiedzialnością, Łódź, PL.
 (540)



Kolor znaku: biały, czarny, błękitny

(531) 27.5.1, 29.1.13

(510), (511) **06** armatura metalowa, rury metalowe, kolanka metalowe, zawory metalowe, armatura metalowa do instalacji wodnych, przewody metalowe do centralnego ogrzewania, zaciski metalowe do rur. opaski zaciskowe metalowe, złączki rur metalowe, **11** instalacje sanitarne i aparatura sanitarna: urządzenia sanitarne, kanalizacyjne i grzewcze: armatura grzewcza: armatura do urządzeń oraz instalacji wodnych i gazowych: bidety: bojler) grzejniki centralnego ogrzewania: systemy ogrzewania podłogowego: grzejniki i suszarki elektryczne: rekuperatory. wymienniki i zasobniki ciepła: instalacje do dystrybucji wody, filtry do wody. armatura regulacyjna i bezpieczeństwa do przewodów i urządzeń gazowych: instalacje gazowe, części do instalacji gazowych, hydranty, instalacje wodociągowe, kabiny natryskowe: kanały kominowe, instalacje do klimatyzacji, miski klozetowe, kolektor) słoneczne, wyciągi kominowe, kanały kominowe, kotły grzewcze, run do kotłów grzewczych, krany, miski klozetowe: naczynia wzbiorcze do instalacji centralnego ogrzewania: urządzenia do ogrzewania na paliwa stałe, płynne i gazowe, instalacje do ogrzewania wodnego, piece grzewcze, piecyki do podgrzewania wody: pisuary, płuczki ustępowe, zbiorniki do płuczek ustępowych, podgrzewacze wody, pompy ciepłe: zawory mieszalnikowe, run instalacji sanitarnych, sedesy, umywalki: wann): suszarki łazienkowe, zlewozmywaki: instalacje do dystrybucji, filtrowania i uzdatniania wody, instalacje centralnego ogrzewania na gorącą wodę, zasobniki ciepła, zaślepki do grzejników, zawory termostatyczne, zawory mieszalnikowe, uchwyty, zawory i osprzęt do grzejników.

(111) **241323** (220) 2010 08 18 (210) 374302
 (511) 2011 09 29 (441) 2010 11 22
 (732) WIPASZ Spółka Akcyjna, Wadąg, PL.
 (540)



Kolor znaku: biały, szary, granatowy, czerwony, zielony, różowy, jasnoniebieski, żółty

(531) 2.7.23, 26.4.2, 26.11.1, 26.11.8, 27.5.1, 29.1.15

(510), (511) **36** prowadzenie zbiorów funduszy celowych na rzecz poszkodowanych w klęskach żywiołowych, zbieranie środków finansowych z przeznaczeniem na zakup żywności, środków higieny i innych artykułów do realizacji potrzeb życia codziennego poszkodowanych, usługi zbiórki funduszy na rzecz prowadzenia akcji szkoleniowych i informacyjnych w związku z klęskami żywiołowymi, fundowanie stypendiów, **39** organizowanie kolonii i wycieczek dla dzieci i młodzieży, **41** inicjowanie działalności naukowej, naukowo-technicznej, oświatowej, kulturalnej, edukacyjnej, sportowej, inicjowanie programów edukacyjnych w zakresie jakości żywności wytworzonej z polskich produktów.

(111) **241324** (220) 2010 08 24 (210) 374550
 (511) 2011 10 04 (441) 2010 12 06

(732) Raben Group Intellectual Properties B.V., Winterswijk, NL.

(540) FRESH LOGISTICS-BEZ TRANSPORTU NIE MA JOGURTU
 (510), (511) **35** agencje importowo-eksportowe, agencje informacji handlowej, agencje reklamowe, aukcje publiczne, badania opinii publicznej, badania w dziedzinie działalności gospodarczej, badanie rynku, doradztwo specjalistyczne w sprawach działalności gospodarczej, dystrybucja materiałów reklamowych, doradztwo w zakresie działalności gospodarczej, ekspertyzy w zakresie działalności gospodarczej, informacja o działalności gospodarczej, wycena w zakresie działalności gospodarczej, analiza kosztów, uaktualnianie materiałów reklamowych, rozpowszechnienie ogłoszeń reklamowych, opinie-sondaże, organizowanie wystaw w celach handlowych lub reklamowych, plakaty reklamowe, pokazy towarów, prognozy ekonomiczne, projektowanie-pomoc w prowadzeniu działalności gospodarczej, promocja sprzedaży, rozpowszechnienie próbek-dystrybucja, pomoc w zarządzaniu przedsiębiorstwami handlowymi lub przemysłowymi, usługi przeglądu prasy, radiowa reklama, reklama

za pośrednictwem sieci komputerowej, wynajmowanie powierzchni na cele reklamowe, uaktualnianie materiału reklamowego, wypożyczenie materiału reklamowego, publikowanie tekstów reklamowych, rozpowszechnianie ogłoszeń reklamowych, reklamy, reklamy korespondencyjne, prasowe, radiowe, telewizyjne, służby informacyjne, statystyka-informacje, organizowanie targów w celach handlowych lub reklamowych, telefoniczne udzielanie informacji, wynajem czasu reklamowego we wszystkich środkach przekazu, wynajmowanie miejsc na umieszczanie ogłoszeń lub reklam, wypożyczanie materiałów reklamowych, wyszukiwanie informacji w plikach komputerowych dla osób trzecich, zarządzanie profesjonalne działalnością artystyczną, **36** agencje celne, doradztwo w sprawach finansowych, ubezpieczeniowych, informacja o ubezpieczeniach, gwarancje w zakresie kaucji, pośrednictwo ubezpieczeniowe, ubezpieczenia, ubezpieczenia morskie, zarządzanie majątkiem, majątkiem nieruchomości, zarządzanie nieruchomościami, **39** transport aeronautyczny, akcje ratunkowe-transport, pomoc w przypadku awarii pojazdów-holowanie, czarterowanie, dostarczanie towarów, zaopatrzenie, dostarczanie towarów zamówionych korespondencyjnie, dystrybucja paczek, dystrybucja przesyłek, informacja o składowaniu, usługi kierowców, transport kolejowy, korespondencja, dystrybucja przesyłek, magazynowanie, informacja o magazynowaniu, magazynowanie elektronicznych nośników danych lub dokumentów, pakowanie produktów, pakowanie towarów, pośrednictwo frachtowe, transport samochodowy, powietrzny, promowy, dostarczanie przesyłek, przewożenie ładunków, przewóz samochodami ciężarowymi, rozładunek, składowanie towarów, spedycja, informacja o transporcie, pośrednictwo w transporcie, transport łodziami, statkami, morski, przedmiotów wartościowych, usługi tranzytowe, wynajmowanie magazynów, wypożyczanie kontenerów magazynowych.

(111) **241325** (220) 2010 08 24 (210) 374553
(151) 2011 10 04 (441) 2010 12 06

(732) Raben Group Intellectual Properties B.V., Winterswijk, NL.

(540) FRESH LOGISTICS-BEZ TRANSPORTU NIE MA NIC TU

(510), (511) **35** agencje importowo-eksportowe, agencje informacji handlowej, agencje reklamowe, aukcje publiczne, badania opinii publicznej, badania w dziedzinie działalności gospodarczej, badanie rynku, doradztwo specjalistyczne w sprawach działalności gospodarczej, dystrybucja materiałów reklamowych, doradztwo w zakresie działalności gospodarczej, ekspertyzy w zakresie działalności gospodarczej, informacja o działalności gospodarczej, wycena w zakresie działalności gospodarczej, analiza kosztów, uaktualnianie materiałów reklamowych, rozpowszechnienie ogłoszeń reklamowych, opinie-sondaże, organizowanie wystaw w celach handlowych lub reklamowych, plakaty reklamowe, pokazy towarów, prognozy ekonomiczne, projektowanie-pomoc w prowadzeniu działalności gospodarczej, promocja sprzedaży, rozpowszechnienie próbek-dystrybucja, pomoc w zarządzaniu przedsiębiorstwami handlowymi lub przemysłowymi, usługi przeglądu prasy, radiowa reklama, reklama za pośrednictwem sieci komputerowej, wynajmowanie powierzchni na cele reklamowe, uaktualnianie materiału reklamowego, wypożyczenie materiału reklamowego, publikowanie tekstów reklamowych, rozpowszechnianie ogłoszeń reklamowych, reklamy, reklamy korespondencyjne, prasowe, radiowe, telewizyjne, służby informacyjne, statystyka-informacje, organizowanie targów w celach handlowych lub reklamowych, telefoniczne udzielanie informacji, wynajem czasu reklamowego we wszystkich środkach przekazu, wynajmowanie miejsc na umieszczanie ogłoszeń lub reklam, wypożyczenie materiałów reklamowych, wyszukiwanie informacji w plikach komputerowych dla osób trzecich, zarządzanie profesjonalne działalnością artystyczną, **36** agencje celne, doradztwo w sprawach finansowych, ubezpieczeniowych, informacja o ubezpieczeniach, gwarancje w zakresie kaucji, pośrednictwo ubezpieczeniowe, ubezpieczenia, ubezpieczenia morskie, zarządzanie majątkiem, majątkiem nieruchomości, zarządzanie nieruchomościami, **39** transport aeronautyczny, akcje ratunkowe-transport, pomoc w przypadku awarii pojazdów-holowanie, czarterowanie, dostarczanie towarów, zaopatrzenie, dostarczanie towarów zamówionych korespondencyjnie, dystrybucja paczek, dystrybucja przesyłek, informacja o składowaniu, usługi kierowców, transport kolejowy, korespondencja, dystrybucja przesyłek, magazynowanie, informacja o magazynowaniu, magazynowanie elektronicznych nośników danych lub dokumentów, pakowanie produktów, pakowanie towarów, pośrednictwo frachtowe, trans-

port samochodowy, powietrzny, promowy, dostarczanie przesyłek, przewożenie ładunków, przewóz samochodami ciężarowymi, rozładunek, składowanie towarów, spedycja, informacja o transporcie, pośrednictwo w transporcie, transport łodziami, statkami, morski, przedmiotów wartościowych, usługi tranzytowe, wynajmowanie magazynów, wypożyczanie kontenerów magazynowych.

(111) **241326** (220) 2010 08 24 (210) 374554
(151) 2011 10 04 (441) 2010 12 06

(732) Raben Group Intellectual Properties B.V., Winterswijk, NL.

(540) RABEN-BEZ TRANSPORTU NIE MA IMPORTU

(510), (511) **35** agencje importowo-eksportowe, agencje informacji handlowej, agencje reklamowe, aukcje publiczne, badania opinii publicznej, badania w dziedzinie działalności gospodarczej, badanie rynku, doradztwo specjalistyczne w sprawach działalności gospodarczej, dystrybucja materiałów reklamowych, doradztwo w zakresie działalności gospodarczej, ekspertyzy w zakresie działalności gospodarczej, informacja o działalności gospodarczej, wycena w zakresie działalności gospodarczej, analiza kosztów, uaktualnianie materiałów reklamowych, rozpowszechnienie ogłoszeń reklamowych, opinie-sondaże, organizowanie wystaw w celach handlowych lub reklamowych, plakaty reklamowe, pokazy towarów, prognozy ekonomiczne, projektowanie-pomoc w prowadzeniu działalności gospodarczej, promocja sprzedaży, rozpowszechnienie próbek-dystrybucja, pomoc w zarządzaniu przedsiębiorstwami handlowymi lub przemysłowymi, usługi przeglądu prasy, radiowa reklama, reklama za pośrednictwem sieci komputerowej, wynajmowanie powierzchni na cele reklamowe, uaktualnianie materiału reklamowego, wypożyczenie materiału reklamowego, publikowanie tekstów reklamowych, rozpowszechnianie ogłoszeń reklamowych, reklamy, reklamy korespondencyjne, prasowe, radiowe, telewizyjne, służby informacyjne, statystyka-informacje, organizowanie targów w celach handlowych lub reklamowych, telefoniczne udzielanie informacji, wynajem czasu reklamowego we wszystkich środkach przekazu, wynajmowanie miejsc na umieszczanie ogłoszeń lub reklam, wypożyczenie materiałów reklamowych, wyszukiwanie informacji w plikach komputerowych dla osób trzecich, zarządzanie profesjonalne działalnością artystyczną, **36** agencje celne, doradztwo w sprawach finansowych, ubezpieczeniowych, informacja o ubezpieczeniach, gwarancje w zakresie kaucji, pośrednictwo ubezpieczeniowe, ubezpieczenia, ubezpieczenia morskie, zarządzanie majątkiem, majątkiem nieruchomości, zarządzanie nieruchomościami, **39** transport aeronautyczny, akcje ratunkowe-transport, pomoc w przypadku awarii pojazdów-holowanie, czarterowanie, dostarczanie towarów, zaopatrzenie, dostarczanie towarów zamówionych korespondencyjnie, dystrybucja paczek, dystrybucja przesyłek, informacja o składowaniu, usługi kierowców, transport kolejowy, korespondencja, dystrybucja przesyłek, magazynowanie, informacja o magazynowaniu, magazynowanie elektronicznych nośników danych lub dokumentów, pakowanie produktów, pakowanie towarów, pośrednictwo frachtowe, transport samochodowy, powietrzny, promowy, dostarczanie przesyłek, przewożenie ładunków, przewóz samochodami ciężarowymi, rozładunek, składowanie towarów, spedycja, informacja o transporcie, pośrednictwo w transporcie, transport łodziami, statkami, morski, przedmiotów wartościowych, usługi tranzytowe, wynajmowanie magazynów, wypożyczanie kontenerów magazynowych.

(111) **241327** (220) 2010 08 24 (210) 374558
(151) 2011 10 04 (441) 2010 12 06

(732) Raben Group Intellectual Properties B.V., Winterswijk, NL.

(540) RABEN-BEZ TRANSPORTU NIE MA REMONTU

(510), (511) **35** agencje importowo-eksportowe, agencje informacji handlowej, agencje reklamowe, aukcje publiczne, badania opinii publicznej, badania w dziedzinie działalności gospodarczej, badanie rynku, doradztwo specjalistyczne w sprawach działalności gospodarczej, dystrybucja materiałów reklamowych, doradztwo w zakresie działalności gospodarczej, ekspertyzy w zakresie działalności gospodarczej, informacja o działalności gospodarczej, wycena w zakresie działalności gospodarczej, analiza kosztów, uaktualnianie materiałów reklamowych, rozpowszechnienie ogłoszeń reklamowych, opinie-sondaże, organizowanie wystaw w celach handlowych lub reklamowych, plakaty reklamowe, pokazy towarów, prognozy ekonomiczne, projektowanie-pomoc w prowadzeniu działalności gospodarczej, promocja sprzedaży, rozpowszechnienie próbek-dystry-

bucja, pomoc w zarządzaniu przedsiębiorstwami handlowymi lub przemysłowymi, usługi przeglądu prasy, radiowa reklama, reklama za pośrednictwem sieci komputerowej, wynajmowanie powierzchni na cele reklamowe, uaktualnianie materiału reklamowego, wypożyczanie materiału reklamowego, publikowanie tekstów reklamowych, rozpowszechnianie ogłoszeń reklamowych, reklamy, reklamy korespondencyjne, prasowe, radiowe, telewizyjne, służby informacyjne, statystyka-informacje, organizowanie targów w celach handlowych lub reklamowych, telefoniczne udzielanie informacji, wynajem czasu reklamowego we wszystkich środkach przekazu, wynajmowanie miejsc na umieszczanie ogłoszeń lub reklam, wypożyczanie materiałów reklamowych, wyszukiwanie informacji w plikach komputerowych dla osób trzecich, zarządzanie profesjonalne działalnością artystyczną, **36** agencje celne, doradztwo w sprawach finansowych, ubezpieczeniowych, informacja o ubezpieczeniach, gwarancje w zakresie kaucji, pośrednictwo ubezpieczeniowe, ubezpieczenia, ubezpieczenia morskie, zarządzanie majątkiem, majątkiem nieruchomości, zarządzanie nieruchomościami, **39** transport aeronautyczny, akcje ratunkowe-transport, pomoc w przypadku awarii pojazdów-holowanie, czarterowanie, dostarczanie towarów, zaopatrzenie, dostarczanie towarów zamówionych korespondencyjnie, dystrybucja paczek, dystrybucja przesyłek, informacja o składowaniu, usługi kierowców, transport kolejowy, korespondencja, dystrybucja przesyłek, magazynowanie, informacja o magazynowaniu, magazynowanie elektronicznych nośników danych lub dokumentów, pakowanie produktów, pakowanie towarów, pośrednictwo frachtowe, transport samochodowy, powietrzny, promowy, dostarczanie przesyłek, przewożenie ładunków, przewóz samochodami ciężarowymi, rozładunek, składowanie towarów, spedycja, informacja o transporcie, pośrednictwo w transporcie, transport łodziami, statkami, morski, przedmiotów wartościowych, usługi tranzytowe, wynajmowanie magazynów, wypożyczanie kontenerów magazynowych.

(111) **241328** (220) 2010 08 24 (210) 374559
(151) 2011 10 04 (441) 2010 12 06

(732) Raben Group Intellectual Properties B.V., Winterswijk, NL.

(540) RABEN-BEZ TRANSPORTU NIE MA EKSPORTU

(510), (511) **35** agencje importowo-eksportowe, agencje informacji handlowej, agencje reklamowe, aukcje publiczne, badania opinii publicznej, badania w dziedzinie działalności gospodarczej, badanie rynku, doradztwo specjalistyczne w sprawach działalności gospodarczej, dystrybucja materiałów reklamowych, doradztwo w zakresie działalności gospodarczej, ekspertyzy w zakresie działalności gospodarczej, informacja o działalności gospodarczej, wycena w zakresie działalności gospodarczej, analiza kosztów, uaktualnianie materiałów reklamowych, rozpowszechnienie ogłoszeń reklamowych, opinie-sondaże, organizowanie wystaw w celach handlowych lub reklamowych, plakaty reklamowe, pokazy towarów, prognozy ekonomiczne, projektowanie-pomoc w prowadzeniu działalności gospodarczej, promocja sprzedaży, rozpowszechnienie próbek-dystrybucja, pomoc w zarządzaniu przedsiębiorstwami handlowymi lub przemysłowymi, usługi przeglądu prasy, radiowa reklama, reklama za pośrednictwem sieci komputerowej, wynajmowanie powierzchni na cele reklamowe, uaktualnianie materiału reklamowego, wypożyczanie materiału reklamowego, publikowanie tekstów reklamowych, rozpowszechnianie ogłoszeń reklamowych, reklamy, reklamy korespondencyjne, prasowe, radiowe, telewizyjne, służby informacyjne, statystyka-informacje, organizowanie targów w celach handlowych lub reklamowych, telefoniczne udzielanie informacji, wynajem czasu reklamowego we wszystkich środkach przekazu, wynajmowanie miejsc na umieszczanie ogłoszeń lub reklam, wypożyczanie materiałów reklamowych, wyszukiwanie informacji w plikach komputerowych dla osób trzecich, zarządzanie profesjonalne działalnością artystyczną, **36** agencje celne, doradztwo w sprawach finansowych, ubezpieczeniowych, informacja o ubezpieczeniach, gwarancje w zakresie kaucji, pośrednictwo ubezpieczeniowe, ubezpieczenia, ubezpieczenia morskie, zarządzanie majątkiem, majątkiem nieruchomości, zarządzanie nieruchomościami, **39** transport aeronautyczny, akcje ratunkowe-transport, pomoc w przypadku awarii pojazdów-holowanie, czarterowanie, dostarczanie towarów, zaopatrzenie, dostarczanie towarów zamówionych korespondencyjnie, dystrybucja paczek, dystrybucja przesyłek, informacja o składowaniu, usługi kierowców, transport kolejowy, korespondencja, dystrybucja przesyłek, magazynowanie, informacja o magazynowaniu, magazynowanie

elektronicznych nośników danych lub dokumentów, pakowanie produktów, pakowanie towarów, pośrednictwo frachtowe, transport samochodowy, powietrzny, promowy, dostarczanie przesyłek, przewożenie ładunków, przewóz samochodami ciężarowymi, rozładunek, składowanie towarów, spedycja, informacja o transporcie, pośrednictwo w transporcie, transport łodziami, statkami, morski, przedmiotów wartościowych, usługi tranzytowe, wynajmowanie magazynów, wypożyczanie kontenerów magazynowych.

(111) **241329** (220) 2010 08 24 (210) 374560
(151) 2011 10 04 (441) 2010 12 06

(732) Raben Group Intellectual Properties B.V., Winterswijk, NL.

(540) FRESH LOGISTICS-TRANSPORT-JEST-POTRZEBNY.PL

(510), (511) **35** agencje importowo-eksportowe, agencje informacji handlowej, agencje reklamowe, aukcje publiczne, badania opinii publicznej, badania w dziedzinie działalności gospodarczej, badanie rynku, doradztwo specjalistyczne w sprawach działalności gospodarczej, dystrybucja materiałów reklamowych, doradztwo w zakresie działalności gospodarczej, ekspertyzy w zakresie działalności gospodarczej, informacja o działalności gospodarczej, wycena w zakresie działalności gospodarczej, analiza kosztów, uaktualnianie materiałów reklamowych, rozpowszechnienie ogłoszeń reklamowych, opinie-sondaże, organizowanie wystaw w celach handlowych lub reklamowych, plakaty reklamowe, pokazy towarów, prognozy ekonomiczne, projektowanie-pomoc w prowadzeniu działalności gospodarczej, promocja sprzedaży, rozpowszechnienie próbek-dystrybucja, pomoc w zarządzaniu przedsiębiorstwami handlowymi lub przemysłowymi, usługi przeglądu prasy, radiowa reklama, reklama za pośrednictwem sieci komputerowej, wynajmowanie powierzchni na cele reklamowe, uaktualnianie materiału reklamowego, wypożyczanie materiału reklamowego, publikowanie tekstów reklamowych, rozpowszechnianie ogłoszeń reklamowych, reklamy, reklamy korespondencyjne, prasowe, radiowe, telewizyjne, służby informacyjne, statystyka-informacje, organizowanie targów w celach handlowych lub reklamowych, telefoniczne udzielanie informacji, wynajem czasu reklamowego we wszystkich środkach przekazu, wynajmowanie miejsc na umieszczanie ogłoszeń lub reklam, wypożyczanie materiałów reklamowych, wyszukiwanie informacji w plikach komputerowych dla osób trzecich, zarządzanie profesjonalne działalnością artystyczną, **36** agencje celne, doradztwo w sprawach finansowych, ubezpieczeniowych, informacja o ubezpieczeniach, gwarancje w zakresie kaucji, pośrednictwo ubezpieczeniowe, ubezpieczenia, ubezpieczenia morskie, zarządzanie majątkiem, majątkiem nieruchomości, zarządzanie nieruchomościami, **39** transport aeronautyczny, akcje ratunkowe-transport, pomoc w przypadku awarii pojazdów-holowanie, czarterowanie, dostarczanie towarów, zaopatrzenie, dostarczanie towarów zamówionych korespondencyjnie, dystrybucja paczek, dystrybucja przesyłek, informacja o składowaniu, usługi kierowców, transport kolejowy, korespondencja, dystrybucja przesyłek, magazynowanie, informacja o magazynowaniu, magazynowanie elektronicznych nośników danych lub dokumentów, pakowanie produktów, pakowanie towarów, pośrednictwo frachtowe, transport samochodowy, powietrzny, promowy, dostarczanie przesyłek, przewożenie ładunków, przewóz samochodami ciężarowymi, rozładunek, składowanie towarów, spedycja, informacja o transporcie, pośrednictwo w transporcie, transport łodziami, statkami, morski, przedmiotów wartościowych, usługi tranzytowe, wynajmowanie magazynów, wypożyczanie kontenerów magazynowych.

(111) **241330** (220) 2010 08 24 (210) 374561
(151) 2011 10 04 (441) 2010 12 06

(732) Raben Group Intellectual Properties B.V., Winterswijk, NL.

(540) RABEN-TRANSPORT-JEST-POTRZEBNY.PL

(510), (511) **35** agencje importowo-eksportowe, agencje informacji handlowej, agencje reklamowe, aukcje publiczne, badania opinii publicznej, badania w dziedzinie działalności gospodarczej, badanie rynku, doradztwo specjalistyczne w sprawach działalności gospodarczej, dystrybucja materiałów reklamowych, doradztwo w zakresie działalności gospodarczej, ekspertyzy w zakresie działalności gospodarczej, informacja o działalności gospodarczej, wycena w zakresie działalności gospodarczej, analiza kosztów, uaktualnianie materiałów reklamowych, rozpowszechnienie ogłoszeń reklamowych, opinie-sondaże, organizowanie wystaw w celach handlowych lub reklamowych, plakaty reklamowe, pokazy towarów, prognozy ekonomiczne, projektowanie-pomoc w prowadzeniu działalności gospodarczej, promocja sprzedaży, rozpowszechnienie próbek-dystrybucja, pomoc w zarządzaniu przed-

siębiorstwami handlowymi lub przemysłowymi, usługi przeglądu prasy, radiowa reklama, reklama za pośrednictwem sieci komputerowej, wynajmowanie powierzchni na cele reklamowe, uaktualnianie materiału reklamowego, wypożyczanie materiału reklamowego, publikowanie tekstów reklamowych, rozpowszechnianie ogłoszeń reklamowych, reklamy, reklamy korespondencyjne, prasowe, radiowe, telewizyjne, służby informacyjne, statystyka-informacje, organizowanie targów w celach handlowych lub reklamowych, telefoniczne udzielanie informacji, wynajem czasu reklamowego we wszystkich środkach przekazu, wynajmowanie miejsc na umieszczanie ogłoszeń lub reklam, wypożyczanie materiałów reklamowych, wyszukiwanie informacji w plikach komputerowych dla osób trzecich, zarządzanie profesjonalne działalnością artystyczną, **36** agencje celne, doradztwo w sprawach finansowych, ubezpieczeniowych, informacja o ubezpieczeniach, gwarancje w zakresie kaucji, pośrednictwo ubezpieczeniowe, ubezpieczenia, ubezpieczenia morskie, zarządzanie majątkiem, majątkiem nieruchomości, zarządzanie nieruchomościami, **39** transport aeronautyczny, akcje ratunkowe-transport, pomoc w przypadku awarii pojazdów-holowanie, czarterowanie, dostarczanie towarów, zaopatrzenie, dostarczanie towarów zamówionych korespondencyjnie, dystrybucja paczek, dystrybucja przesyłek, informacja o składowaniu, usługi kierowców, transport kolejowy, korespondencja, dystrybucja przesyłek, magazynowanie, informacja o magazynowaniu, magazynowanie elektronicznych nośników danych lub dokumentów, pakowanie produktów, pakowanie towarów, pośrednictwo frachtowe, transport samochodowy, powietrzny, promowy, dostarczanie przesyłek, przewożenie ładunków, przewóz samochodami ciężarowymi, rozładunek, składowanie towarów, spedycja, informacja o transporcie, pośrednictwo w transporcie, transport łodziami, statkami, morski, przedmiotów wartościowych, usługi tranzytowe, wynajmowanie magazynów, wypożyczanie kontenerów magazynowych.

(111) **241331** (220) 2010 08 24 (210) 374562
 (151) 2011 10 04 (441) 2010 12 06
 (732) Raben Group Intellectual Properties B.V., Winterswijk, NL.
 (540)

**bez transportu
nie ma** 

Kolor znaku: czarny, czerwony, biały
 (531) 26.1.1, 27.5.1, 29.1.13

(510), (511) **35** agencje importowo-eksportowe, agencje informacji handlowej, agencje reklamowe, aukcje publiczne, badania opinii publicznej, badania w dziedzinie działalności gospodarczej, badanie rynku, doradztwo specjalistyczne w sprawach działalności gospodarczej, dystrybucja materiałów reklamowych, doradztwo w zakresie działalności gospodarczej, ekspertyzy w zakresie działalności gospodarczej, informacja o działalności gospodarczej, wycena w zakresie działalności gospodarczej, analiza kosztów, uaktualnianie materiałów reklamowych, rozpowszechnienie ogłoszeń reklamowych, opinie-sondaże, organizowanie wystaw w celach handlowych lub reklamowych, plakaty reklamowe, pokazy towarów, prognozy ekonomiczne, projektowanie-pomoc w prowadzeniu działalności gospodarczej, promocja sprzedaży, rozpowszechnienie próbek-dystrybucja, pomoc w zarządzaniu przedsiębiorstwami handlowymi lub przemysłowymi, usługi przeglądu prasy, radiowa reklama, reklama za pośrednictwem sieci komputerowej, wynajmowanie powierzchni na cele reklamowe, uaktualnianie materiału reklamowego, wypożyczanie materiału reklamowego, publikowanie tekstów reklamowych, rozpowszechnianie ogłoszeń reklamowych, reklamy, reklamy korespondencyjne, prasowe, radiowe, telewizyjne, służby informacyjne, statystyka-informacje, organizowanie targów w celach handlowych lub reklamowych, telefoniczne udzielanie informacji, wynajem czasu reklamowego we wszystkich środkach przekazu, wynajmowanie miejsc na umieszczanie ogłoszeń lub reklam, wypożyczanie materiałów reklamowych, wyszukiwanie informacji w plikach komputerowych dla osób trzecich, zarządzanie profesjonalne działalnością artystyczną, **36** agencje celne, doradztwo w sprawach finansowych, ubezpieczeniowych, informacja o ubezpieczeniach, gwarancje w zakresie kaucji, pośrednictwo ubezpieczeniowe, ubezpieczenia, ubezpieczenia morskie, zarządzanie majątkiem, majątkiem nieruchomości, zarządzanie nieruchomościami, **39** transport aeronautyczny, akcje ratunkowe-transport, pomoc w przypadku awarii pojazdów-holowanie, czarterowanie,

dostarczanie towarów, zaopatrzenie, dostarczanie towarów zamówionych korespondencyjnie, dystrybucja paczek, dystrybucja przesyłek, informacja o składowaniu, usługi kierowców, transport kolejowy, korespondencja, dystrybucja przesyłek, magazynowanie, informacja o magazynowaniu, magazynowanie elektronicznych nośników danych lub dokumentów, pakowanie produktów, pakowanie towarów, pośrednictwo frachtowe, transport samochodowy, powietrzny, promowy, dostarczanie przesyłek, przewożenie ładunków, przewóz samochodami ciężarowymi, rozładunek, składowanie towarów, spedycja, informacja o transporcie, pośrednictwo w transporcie, transport łodziami, statkami, morski, przedmiotów wartościowych, usługi tranzytowe, wynajmowanie magazynów, wypożyczanie kontenerów magazynowych.

(111) **241332** (220) 2010 08 26 (210) 374622
 (151) 2011 10 04 (441) 2010 12 06
 (732) OLEOFARM S.C. Marek Chrzanowski, Leszek Stanecki,
 Pietrzykowice, PL.
 (540)



Kolor znaku: ciemnoróżowy, fioletoowy, biały, jasnozielony
 (531) 3.13.1, 27.5.1, 29.1.12

(510), (511) **05** substancje dietetyczne do celów leczniczych, leki medyczne wzmacniające, uodparniające, oczyszczające i regulujące pracę jelit zawierające kwasy omega-3 pochodzenia roślinnego lub rybiego, suplementy diety do celów leczniczych zawierające kwasy omega-3, substancje pochodzenia roślinnego, mineralne i roślinne dodatki do żywności o działaniu leczniczym, preparaty, tabletki i kapsułki z olejami, nasionami, owocami, ekstraktami roślinnymi i ziołowymi; suplementy odżywcze płynne, w proszku i zawiesinie z olejami i substancjami pochodzenia roślinnego do celów leczniczych; produkty żywnościowe dla celów zdrowotnych z udziałem olei leczniczych, alg, błonnika, inuliny, witamin, minerałów oraz substancji pochodzenia roślinnego do celów leczniczych, **29** odżywki z olejami roślinnymi, olejem z alg i rybim oraz substancjami pochodzenia roślinnego do celów spożywczych, koncentraty i odżywki wysokobiałkowe, wzbogacone witaminami, minerałami, substancjami pochodzenia roślinnego i aminokwasami, **30** koncentraty i odżywki węglowodanowe i wysokoenergetyczne wzbogacone witaminami, substancjami pochodzenia roślinnego i solami mineralnymi.

(111) **241333** (220) 2010 08 26 (210) 374623
 (151) 2011 10 04 (441) 2010 12 06
 (732) OLEOFARM S.C. Marek Chrzanowski, Leszek Stanecki,
 Pietrzykowice, PL.
 (540)



Kolor znaku: czerwony, ciemnoniebieski, ciemnozielony, jasnozielony

(531) 5.11.1, 27.5.1, 29.1.13

(510), (511) **05** substancje dietetyczne do celów leczniczych, leki medyczne wzmacniające, uodparniające, oczyszczające i regulujące pracę jelit zawierające kwasy omega-3 pochodzenia roślinnego lub rybiego, suplementy diety do celów leczniczych zawierające kwasy omega-3, substancje pochodzenia roślinnego, mineralne i roślinne dodatki do żywności o działaniu leczniczym, preparaty, tabletki i kapsułki z olejami, nasionami, owocami, ekstraktami roślinnymi i ziołowymi; suplementy odżywcze płynne, w proszku i zawiesinie z olejami i substancjami pochodzenia roślinnego do celów leczniczych; produkty żywnościowe dla celów zdrowotnych z udziałem olei leczniczych, alg, błonnika, inuliny, witamin, minerałów oraz substancji pochodzenia roślinnego do celów leczniczych, **29** odżywki z olejami roślinnymi, zawierające kwasy omega-3 do celów spożywczych, koncentraty i odżywki wysokobiałkowe, wzbogacone kwasami omega-3 i substancjami pochodzenia roślinnego, **30** koncentra-

ty i odżywkę węglowodanowe i wysokoenergetyczne wzbogacone kwasami omega-3 i substancjami pochodzenia roślinnego.

(111) **241334** (220) 2010 08 26 (210) 374624
(151) 2011 10 04 (441) 2010 12 06

(732) OLEOFARM S.C. Marek Chrzanowski, Leszek Stanecki, Pietrzykowice, PL.

(540) colosan ex ekspert od trawienia

(510), (511) **05** substancje dietetyczne do celów leczniczych, substancje i preparaty farmaceutyczne wspomagające leczenie, regulujące pracę jelit i procesy trawienne zawierające błonnik; preparaty wspomagające leczenie dolegliwości trawiennych i jelitowych, suplementy odżywcze z błonnikiem, olejami leczniczymi oraz substancjami pochodzenia roślinnego, dodatki odżywcze do celów leczniczych, preparaty w proszku, tabletki i kapsułki witaminowe z błonnikiem, olejami, nasionami, owocami, ekstraktami roślinnymi i ziołowymi; suplementy odżywcze płynne, w proszku i w zawiesinie z ekstraktami roślinnymi; produkty żywnościowe dla celów zdrowotnych z udziałem błonnika, **29** odżywkę z olejami roślinnymi, błonnikiem i substancjami pochodzenia roślinnego do celów spożywczych, koncentraty i odżywkę wysokobiałkowe, wzbogacone błonnikiem i substancjami pochodzenia roślinnego, **30** koncentraty i odżywkę węglowodanowe i wysokoenergetyczne wzbogacone błonnikiem i substancjami pochodzenia roślinnego.

(111) **241335** (220) 2010 09 07 (210) 375032
(151) 2011 10 04 (441) 2010 12 20

(732) Przedsiębiorstwo Polmos Białystok Spółka Akcyjna, Białystok, PL.

(540)



Kolor znaku: czerwony, złoty, biały, czarny, szary, beżowy

(531) 4.3.1, 24.1.9, 24.9.2, 25.1.15, 27.5.1, 29.1.15

(510), (511) **33** napoje alkoholowe.

(111) **241336** (220) 2010 09 07 (210) 375034
(151) 2011 10 04 (441) 2010 12 20

(732) Przedsiębiorstwo Polmos Białystok Spółka Akcyjna, Białystok, PL.

(540)



Kolor znaku: ciemnozielony, biały, złoty, czarny, szary, beżowy

(531) 4.3.1, 24.1.9, 24.9.2, 25.1.15, 27.5.1, 29.1.15

(510), (511) **33** napoje alkoholowe.

(111) **241337** (220) 2010 09 07 (210) 375036
(151) 2011 10 04 (441) 2010 12 20

(732) Przedsiębiorstwo Polmos Białystok Spółka Akcyjna, Białystok, PL.

(540)



Kolor znaku: ciemnoczerwony, czerwony, pomarańczowy, biały, zielony, niebieski, czarny

(531) 2.7.4, 6.1.2, 25.1.15, 27.5.1, 29.1.15

(510), (511) **33** napoje alkoholowe.

(111) **241338** (220) 2010 09 07 (210) 375099
(151) 2011 10 04 (441) 2010 12 20

(732) Biuro Informacji Kredytowej Spółka Akcyjna, Warszawa, PL.

(540)



Kolor znaku: ciemnoniebieski, czerwony, szary, biały

(531) 26.5.8, 27.5.1, 29.1.14

(510), (511) **35** usługi w zakresie pozyskiwania danych do komputerowych baz danych, usługi przetwarzania informacji, usługi systematyzowania baz danych i wyszukiwania w komputerowych bazach danych, zarządzanie zbiorami informatycznymi zgłaszającego, sporządzanie i publikowanie analiz o charakterze statystycznym w oparciu o pozyskane i informacje, **36** usługi w zakresie oceny ryzyka kredytowego, usługi monitorowania portfela kredytów, zwłaszcza hipotecznych, usługi wyznaczania modułów scoringowych jako statystyczna formuła matematyczna wykorzystywana do wyliczenia na podstawie danych zgromadzonych w bazie zgłaszającego oceny punktowej klientów, posiadających kredyt zabezpieczony hipoteką, przy czym ta ocena jest miarą ryzyka czy klient będzie miał problemy ze spłatą kredytu zabezpieczonego hipoteką, prowadzenie analiz finansowych, ryzyka kredytowego, sporządzanie i publikowanie raportów oraz ocen ekonomiczno-finansowych, opracowanie i publikowanie raportów w sprawach zobowiązań finansowych osób fizycznych i przedsiębiorstw wobec banków i instytucji finansowych.

(111) **241339** (220) 2010 09 07 (210) 375075
(151) 2011 10 04 (441) 2010 12 20

(732) BIURO INFORMACJI KREDYTOWEJ Spółka Akcyjna, Warszawa, PL.

(540)



Kolor znaku: ciemnoniebieski, czerwony, szary, biały

(531) 26.5.8, 27.5.1, 29.1.14

(510), (511) **35** usługi w zakresie pozyskiwania danych do komputerowych baz danych, usługi przetwarzania informacji, usługi systematyzowania baz danych i wyszukiwania w komputerowych bazach danych, zarządzanie zbiorami informatycznymi zgłaszającego, sporządzanie i publikowanie analiz o charakterze statystycznym w oparciu o pozyskane i przetworzone informacje, **36** usługi w zakresie oceny ryzyka kredytowego, usługi monitorowania portfela kredytów, zwłaszcza hipotecznych, usługi wyznaczania modułów scoringowych jako statystyczna formuła matematyczna wykorzystywana do wyliczania na podstawie danych zgromadzonych w bazie zgłaszającego oceny punktowej klientów, posiadających kredyt zabezpieczony hipoteką, przy czym ta ocena jest miarą ryzyka czy klient będzie miał problemy ze spłatą kredytu zabezpieczonego hipoteką, prowadzenie analiz finansowych ryzyka kredytowego, sporządzanie i publikowanie raportów oraz ocen ekonomiczno-finansowych, opracowanie i publikowanie raportów w sprawach zobowiązań finansowych osób fizycznych i przedsiębiorstw wobec banków i instytucji finansowych.

(111) **241340** (220) 2010 09 07 (210) 375076
 (151) 2011 10 04 (441) 2010 12 20
 (732) BIURO INFORMACJI KREDYTOWEJ Spółka Akcyjna,
 Warszawa, PL.
 (540)



Kolor znaku: ciemnoniebieski, czerwony, szary, biały
 (531) 26.13.25, 27.5.1, 29.1.14

(510), (511) **35** usługi w zakresie pozyskiwania danych do komputerowych baz danych, usługi przetwarzania informacji, usługi systematyzowania baz danych i wyszukiwania w komputerowych bazach danych, zarządzanie zbiorami informatycznymi zgłaszającego, sporządzanie i publikowanie analiz o charakterze statystycznym w oparciu o pozyskane i przetworzone informacje, **36** usługi w zakresie oceny ryzyka kredytowego, usługi monitorowania portfela kredytów, zwłaszcza hipotecznych, usługi wyznaczania modułów scoringowych jako statystyczna formuła matematyczna wykorzystywana do wyliczania na podstawie danych zgromadzonych w bazie zgłaszającego oceny punktowej klientów, posiadających kredyt zabezpieczony hipoteką, przy czym ta ocena jest miarą ryzyka czy klient będzie miał problemy ze spłatą kredytu zabezpieczonego hipoteką, prowadzenie analiz finansowych ryzyka kredytowego, sporządzanie i publikowanie raportów oraz ocen ekonomiczno-finansowych, opracowanie i publikowanie raportów w sprawach zobowiązań finansowych osób fizycznych i przedsiębiorstw wobec banków i instytucji finansowych.

(111) **241341** (220) 2009 05 25 (210) 356217
 (151) 2011 11 09 (441) 2009 08 31
 (732) Zakłady Mięsne SILESIA Spółka Akcyjna, Katowice, PL.
 (540)



Kolor znaku: czarny, biały, szary, czerwony
 (531) 3.4.1, 3.4.13, 25.3.1, 27.5.1, 29.1.14

(510), (511) **29** mięso, drób nieżywy, przetwory mięsne, przetwory drobiowe, wędliny, wędzonki, wyroby garmażeryjne na bazie mięsa i drobiu, **35** usługi organizacji sieci sprzedaży wraz z przekazaniem doświadczeń i znaków towarowych (franchising), doradztwo w sprawie organizowania i prowadzenia działalności gospodarczej, pomoc w zarządzaniu przedsiębiorstwami przemysłowymi i handlowymi, u-

slugi sprzedaży hurtowej i detalicznej mięsa i drobiu oraz przetworów mięsnych, **39** magazynowanie, składowanie i dystrybucja mięsa oraz przetworów mięsnych.

(111) **241342** (220) 2009 05 25 (210) 356218
 (151) 2011 11 09 (441) 2009 08 31
 (732) Zakłady Mięsne SILESIA Spółka Akcyjna, Katowice, PL.
 (540)



Kolor znaku: czarny, biały, szary, czerwony

(531) 3.4.1, 3.4.4, 25.3.1, 27.5.1, 29.1.14

(510), (511) **29** mięso, drób nieżywy, przetwory mięsne, przetwory drobiowe, wędliny, wędzonki, wyroby garmażeryjne na bazie mięsa i drobiu, **35** usługi organizacji sieci sprzedaży wraz z przekazaniem doświadczeń i znaków towarowych (franchising), doradztwo w sprawie organizowania i prowadzenia działalności gospodarczej, pomoc w zarządzaniu przedsiębiorstwami przemysłowymi i handlowymi, usługi sprzedaży hurtowej i detalicznej mięsa i drobiu oraz przetworów mięsnych, **39** magazynowanie, składowanie i dystrybucja mięsa oraz przetworów mięsnych.

(111) **241343** (220) 2010 06 17 (210) 371653
 (151) 2011 10 13 (441) 2010 09 27
 (732) EURO-STYL PROFESSIONAL COSMETICS Janusz Rudnicki,
 Katowice, PL.
 (540)



(531) 25.5.2, 27.5.1

(510), (511) **03** preparaty do pielęgnacji i stylizacji włosów, farby i kremy koloryzujące do włosów, henna, preparaty do usuwania farb do włosów, preparaty do trwałej ondulacji, neutralizatory do trwałej ondulacji, kremy do prostowania włosów, utrwalacze, lakiery do włosów, żele do włosów, pianki do włosów, woski do włosów, kremy do włosów, guma do włosów, olejki do włosów, nabłyszczacze do włosów, pasty do włosów, preparaty do rozjaśniania włosów, spraye do włosów, woda utleniona do włosów, preparaty do regeneracji i rewitalizacji włosów, serum, maseczki, balsamy i odżywki do włosów, szampony, **35** zgrupowanie na rzecz osób trzecich preparatów do pielęgnacji i stylizacji włosów w sposób umożliwiający ich wygodne oglądanie i kupowanie w sklepach, hurtowniach, w Internecie oraz drogą sprzedaży wysyłkowej, reklama wyżej wymienionych towarów.

(111) **241344** (220) 2010 06 23 (210) 371907
 (151) 2011 11 04 (441) 2010 09 27
 (732) „LAMINTEX” Spółka z ograniczoną odpowiedzialnością,
 Nowy Sącz, PL.
 (540)



Kolor znaku: ciemnozielony, czerwony, szary, biały

(531) 26.4.3, 26.4.4, 27.5.1, 29.1.14

(510), (511) **19** parapety okienne niemetalowe, w tym z drewna lub płyt laminowanych, arkusze fornirowe i płyty na bazie drewna, płyty wiórowe, postformowane płyty wiórowe, parkiety drewniane, drewno budowlane, **20** blaty mebli niemetalowe, w tym z drewna, płyt laminowanych lub postformowanych płyt wiórowych, meble, części mebli (fronty, płyty), wyroby z drewna ujęte w tej klasie, meble kuchenne, drzwi do mebli, **35** zgrupowanie na rzecz osób trzecich para-

petów okiennych i blatów mebli, arkuszy, fornirowych i płyt na bazie drewna, płyt wiórowych, postformowanych płytwiórowych, drewna budowlanego, mebli, artykułów meblowych, akcesoriów meblowych oraz materiałów budowlanych w sposób umożliwiający ich wygodne oglądanie i kupowanie w sklepach, hurtowniach, w Internecie oraz drogą sprzedaży wysyłkowej, reklama wyżej wymienionych towarów.

(111) **241345** (220) 2007 11 27 (210) 333356

(151) 2011 09 15 (441) 2008 03 03

(732) TPS Spółka z ograniczoną odpowiedzialnością, Gdańsk, PL.

(540) OTWARTA PRZESTRZEŃ

(510), (511) **35** doradztwo dotyczące organizowania działalności gospodarczej, prognozy ekonomiczne, pomoc w prowadzeniu działalności gospodarczej-projektowanie, doradztwo specjalistyczne w sprawach działalności gospodarczej, doradztwo w zakresie organizowania i prowadzenia działalności gospodarczej, doradztwo w zakresie zarządzania personalnego, ekspertyzy w działalności gospodarczej, doradztwo w zakresie zarządzania działalnością gospodarczą, pomoc w zarządzaniu działalnością gospodarczą, pomoc w zarządzaniu przedsiębiorstwami handlowymi lub przemysłowymi, **36** administrowanie nieruchomości, agencje nieruchomości, dzierżawa nieruchomości, wycena nieruchomości, sporządzanie umów najmu, wynajmowanie mieszkań, wynajmowanie pomieszczeń biurowych-nieruchomości, pośrednictwo w sprawach majątku nieruchomości, zarządzanie nieruchomościami, zarządzanie majątkiem nieruchomym, doradztwo w sprawach finansowych, **37** budownictwo, nadzór budowlany, budownictwo przemysłowe, wynajem sprzętu budowlanego.

(111) **241346** (220) 2010 04 30 (210) 369860

(151) 2011 10 06 (441) 2010 08 02

(732) Laboratorium Kosmetyczne Dr Irena Eris Spółka Akcyjna, Piaseczno, PL.

(540)



Kolor znaku: granatowy, niebieski, bordowy, morski, zielony, różowy, jasnobrązowy, purpurowy, fioletowy, pomarańczowy, ciemnoniebieski, brązowy, ciemnozielony, beżowy, ciemnofioletowy

(531) 26.4.1, 26.4.9, 27.5.1, 29.1.15

(510), (511) **03** kosmetyki; kremy do twarzy i do ciała, emulsje do twarzy i do ciała, płyny do twarzy i do ciała, żele do twarzy i do ciała, pianki do twarzy i do ciała, oliwki i balsamy do skóry, środki do mycia i pielęgnacji stóp; mydła; środki do mycia i kąpieli; środki do mycia i pielęgnacji włosów, szampony, balsamy do włosów, odżywki do włosów, kremy do włosów, emulsje do włosów, płyny do włosów, żele do włosów, pianki do włosów; środki perfumeryjne; perfumy; wody toaletowe i kolońskie; olejki eteryczne, dezodoranty osobiste i antyperspiranty, środki do makijażu i demakijażu, fluidy, środki do pielęgnacji i malowania ust; środki do pielęgnacji i malowania paznokci; środki do higieny intymnej zawarte w tej klasie; środki do opalania i chroniące przed promieniowaniem ultrafioletowym; środki do samoopalania; preparaty do depilacji; pudry do makijażu, pudry do kąpieli, pudry higieniczne zawarte w tej klasie; środki do pielęgnacji zębów i jamy ustnej; artykuły toaletowe zawarte w tej klasie, pianki do golenia, żele do golenia, balsamy po goleniu, **05** produkty i preparaty lecznicze do pielęgnacji skóry; kremy do twarzy i do ciała do celów leczniczych, emulsje do twarzy i do ciała do celów leczniczych, płyny do twarzy i do ciała do celów leczniczych, żele do twarzy i do ciała do celów leczniczych, pianki do twarzy i do ciała do celów leczniczych, oliwki i balsamy lecznicze; produkty lecznicze do stóp, sole do kąpieli do celów medycznych; preparaty do kąpieli leczniczych, preparaty medyczne w postaci leczniczych kremów, emulsji, płynów, żeli, oliwek i balsamów dla skóry alergicznej i wrażliwej, skóry suchej, skóry trądzikowej, skóry z problemami naczynkowymi, skóry z trądzikiem różowatym, skóry z przebarwieniami, skóry po zabiegach onkologicznych, skóry napromienowanej po radioterapii, skóry z pro-

blemami łuszczykowymi, skóry dla kobiet w/lub po ciąży, preparaty lecznicze dla skóry dzieci, preparaty dla skóry atopowej, produkty lecznicze do skóry głowy, produkty lecznicze do włosów, preparaty witaminowe, substancje dietetyczne do celów leczniczych, suplementy diety, suplementy diety do celów leczniczych, suplementy diety wspomagające odchudzanie, suplementy diety przeznaczone do polepszania stanu skóry, włosów i paznokci oraz do ich pielęgnacji; herbaty ziołowe do celów leczniczych, **29** środki, odżywki i koncentraty na bazie białka spożywczego oraz na bazie lipidów wzbogacone witaminami, solami mineralnymi i aminokwasami nie do celów medycznych, suplementy żywności będące środkami spożywczymi na bazie białka spożywczego przeznaczone do polepszania stanu skóry, włosów i paznokci oraz do ich pielęgnacji, suplementy żywności będące środkami spożywczymi na bazie lipidów przeznaczone do polepszania stanu skóry, włosów i paznokci oraz do ich pielęgnacji, suplementy diety wspomagające odchudzanie zawarte w klasie 29, **30** środki, koncentraty i odżywki węglowodanowe i wysokoenergetyczne wzbogacone witaminami, solami mineralnymi i aminokwasami nie do celów medycznych, suplementy żywności będące środkami spożywczymi na bazie węglowodanów, przeznaczone do polepszania stanu skóry, włosów i paznokci oraz do ich pielęgnacji, suplementy diety wspomagające odchudzanie zawartem klasie 30, herbaty.

(111) **241347** (220) 2009 03 19 (210) 353569

(151) 2011 08 11 (441) 2009 06 22

(732) POLKOMTEL Spółka Akcyjna, Warszawa, PL.

(540) taryfy taniorozmowne

(510), (511) **09** aparaty, przewody i słuchawki telefoniczne, automaty sprzedające i mechanizmy do urządzeń uruchamianych przez wrzucenie monety lub żetonu, kasy rejestrujące, komputery i sprzęt przetwarzający dane, magnetyczne nośniki danych, maszyny liczące, płyty (dyski) z nagraniami, urządzenia do gaszenia ognia, urządzenia do nagrywania, transmisji, reprodukcji danych, dźwięku lub obrazu, urządzenia i przyrządy naukowe, żeglarskie, geodezyjne, elektryczne, kinematograficzne, optyczne, wagowe, pomiarowe, sygnalizacyjne, kontrolne, do ratowania życia, do celów dydaktycznych, **35** usługi polegające na: rejestrowaniu, sporządzaniu odpisów, składzie, kompilacji, transmisji, transkrypcji, systematyzacji pisemnych informacji (komunikatów) oraz rejestrowaniu, a także wykorzystaniu lub kompilacji danych matematycznych lub statystycznych oraz zarządzaniu zbiorami informatycznymi, informacja o działalności gospodarczej, handlu, reklamie, promocji, lokalizacji obiektów, agencje informacji handlowej, usługi w zakresie: reklamy, badania rynku, usługi w zakresie telefonicznego udzielenia informacji o produktach i usługach, organizacji wystaw lub targów handlowych, pośrednictwa w zawieraniu umów kupna-sprzedaży poprzez telefon i Internet w odniesieniu do towarów i usług z branży telefonicznej; obsługa klientów przy wykorzystaniu sieci Internet umożliwiająca dostarczanie klientom informacji oraz otrzymywanie informacji od klientów, zgrupowanie na rzecz osób trzecich towarów związanych ze świadczeniem usług telekomunikacyjnych, internetowych i elektronicznych pozwalające nabywcy wygodnie oglądać lub zapoznać się z opisem usług oraz kupować te towary i usługi z branży telekomunikacyjnej; z katalogu różnych artykułów lub usług, za pośrednictwem usługi elektronicznej, na stronie internetowej oraz usługi pośrednictwa w powyższym zakresie, **36** usługi w zakresie: pośrednictwa w zawieraniu umów ubezpieczeniowych poprzez telefon i Internet, sprawdzania stanu konta poprzez telefon i Internet; informacje finansowe i o usługach finansowych, informacja o ubezpieczeniach, **38** usługi telekomunikacyjne, usługi w zakresie: rozpowszechniania systemów przekazywania dźwięku i obrazu w łączności radiofonicznej, telegraficznej, telefonicznej, telefonii komórkowej, telefaksowej, w systemie cyfrowym, usługi w zakresie łączności: radiofonicznej, telegraficznej, telefonicznej, telefonii komórkowej i poprzez Internet, telefaksowej, ustalania taryf i opłat, obsługi satelitów i przekazów satelitarnych, organizowania systemów transmisyjnych, przesyłania dźwięku, obrazu i sms-ów, informacja o telekomunikacji, usługach telekomunikacyjnych, elektronicznych i internetowych; usługi telekomunikacyjne online polegające na umożliwieniu: zlecenia usług, świadczenia usług, zawierania umów, umów pośrednictwa, umów ubezpieczeniowych, umów kupna-sprzedaży, umów kredytowych, umów bankowych, dokonywania operacji bankowych, dostępu do konta bankowego, wykonywania umów; usługi polegające na transmisji informacji; gro-

madzenie i rozpowszechnianie wiadomości poprzez sieci komunikacyjne, w tym sieć telewizyjną, satelitarną i Internet, usługi agencji informacyjnych w zakresie wiadomości i aktualności, usługi w zakresie: poczty elektronicznej, zleceń przywoławczych z zastosowaniem radia, telefonu lub innych środków komunikacji elektronicznej, usługi w zakresie prowadzenia stacji radiowych i telewizyjnych, usługi w zakresie transmitowania dźwięku i obrazu, usługi w zakresie zbierania i przekazywania aktualności informacyjnych z wykorzystaniem: multimediiów, urządzeń telekomunikacyjnych, usługi w zakresie wypożyczenia telefonów, modemów i innych urządzeń telekomunikacyjnych, obsługa klientów w zakresie usług telekomunikacyjnych przy wykorzystaniu sieci Internet, elektroniczny serwis informacji typu on-line polegający na tworzeniu, prowadzeniu baz danych i udostępnianiu informacji z możliwością elektronicznego przyjmowania i przekazywania wiadomości, **41** usługi w zakresie nauczania poprzez telefon, Internet, radio i telewizję; informacja o nauczaniu, kształceniu, rozrywce, działalności sportowej i kulturalnej.

(111) **241348** (220) 2009 05 06 (210) 355531
 (151) 2011 08 22 (441) 2009 08 17
 (732) Podkarpackie Centrum Produkcyjno-Wdrożeniowe „EKO-KARPATY” Jan Pąprowicz, Tarnowiec, PL.
 (540) BJP

(510), (511) **05** materiały opatrunkowe na bazie materiałów tekstylnych, włókien, przędzin, tkanin, materiałów nietkanych i innych materiałów włókienniczych, **07** urządzenia do filtrowania powietrza i innych gazów oraz wody i innych cieczy, filtry jako części maszyn lub silników, wkładki do urządzeń filtrujących, ładunki do urządzeń filtrujących, filtry i wkłady do filtrów do odkurzaczy, filtry do oczyszczania powietrza chłodzącego do silników, wkłady do filtrów samochodowych, kotły maszynowe, mechaniczne narzędzia rolnicze, filtry przemysłowe, energetyczne i kominowe, plandeki, okładziny, pokrowce, płachty rozmiarowe, wykładziny wygłuszające, wkłady do filtrów, przeznaczone do maszyn rolniczych i przemysłowych, wytwarzane z materiałów tekstylnych, włókien, przędzin, tkanin, materiałów nietkanych i innych materiałów włókienniczych, **09** maski, sprzęt do ochrony dróg oddechowych i skóry, filtry do celów specjalnych (wojskowych), odzież ochronna, odzież BHP, kamizelki podgrzewane, ochronne, kuloodporne, wkłady do takich kamizelek, wytwarzane na bazie materiałów tekstylnych, włókien, przędzin, tkanin, materiałów nietkanych i innych materiałów włókienniczych, nie ujęte w innych klasach, **11** kuchenny sprzęt elektryczny, urządzenia elektryczne do ogrzewania, chłodzenia, suszenia, wentylacji i klimatyzacji, filtry do kawy elektryczne, filtry do wody pitnej, systemów klimatyzacyjnych i wentylacyjnych, okapów kuchennych, kawiarek, frytkownic, lodówek, filtry do klimatyzacji, filtry jako części instalacji domowych i przemysłowych, aparaty i urządzenia, a także wkłady do tych aparatów i urządzeń, do filtrowania i uzdatniania mediów, powietrza i innych gazów oraz wody i innych cieczy, wyciągi kuchenne, wyciągi wentylacyjne, aparaty i urządzenia do kondycjonowania, chłodzenia, oczyszczania, jonizacji i odświeżania powietrza, urządzenia do klimatyzacji, filtry i urządzenia do oczyszczenia do celów specjalnych (wojskowych), urządzenia do oczyszczania oleju, gazu, powietrza, wody i ścieków, bojlerzy grzewcze, kotły grzewcze, aparatura i urządzenia do dezynfekcji, dezodoryzacji i dezaktywacji, urządzenia do uzyskiwania energii odnawialnej, kolektory słoneczne, **12** plandeki, okładziny, pokrowce, płachty rozmiarowe, wykładziny wygłuszające, wkłady do filtrów, przeznaczone do samochodów, wagonów, wytwarzane z materiałów tekstylnych, włókien, przędzin, tkanin, materiałów nietkanych i innych materiałów włókienniczych, **24** tekstylia, włókny, przędziny, tkaniny, materiały nietkane i inne materiały włókiennicze oraz wyroby włókiennicze z takich materiałów (tekstyliów, włókien, przędzin, tkanin, materiałów nietkanych i innych materiałów włókienniczych), nie ujęte w innych klasach, tekstylia, włókny, przędziny, tkaniny, materiały nietkane i inne materiały włókiennicze, wytwarzane z surowców sztucznych, naturalnych i mineralnych, włókien krzemowych i włókien szklanych, do celów włókienniczych oraz wyroby włókiennicze z takich materiałów, nie ujęte w innych klasach, tworzywa sztuczne jako substytuty tekstyliów, włókien, przędzin, tkanin, materiałów nietkanych i innych materiałów włókienniczych oraz wyroby włókiennicze z takich materiałów, nie ujęte w innych klasach, materiały filtracyjne tekstylne, włókninowe, z przędzin, tkanin, materiałów nietkanych i innych materiałów włókienniczych oraz wyroby włókiennicze z takich materiałów, przeznaczone do filtracji

powietrza, gazu, oleju, wody i innych cieczy, nie ujęte w innych klasach, tekstylia, włókny, przędziny, tkaniny, materiały nietkane i inne materiały włókiennicze oraz wyroby włókiennicze z takich materiałów, z węglem aktywnym, antybakteryjne i elektrostatyczne, nie ujęte w innych klasach, tekstylia, włókny, przędziny, tkaniny, materiały nietkane i inne materiały włókiennicze oraz wyroby włókiennicze z takich materiałów, takie jak maty, gąbki, wkłady, wykładziny, podkładki, pasy, pady ściernie, krążki i podobne, do pochłaniania oleju, ściernie, antypoślizgowe, wygłuszające, wyciszające, czyszczące i myjące, nie ujęte w innych klasach, wielowarstwowe tekstylia, włókny, przędziny, tkaniny, materiały nietkane i inne materiały włókiennicze oraz kompozyty włókiennicze na bazie takich materiałów, łączonych z gąbką, gumą i innymi materiałami niewłókienniczymi oraz wyroby włókiennicze z takich materiałów wielowarstwowych i kompozytowych, nie ujęte w innych klasach, tekstylia, włókny, przędziny, tkaniny, materiały nietkane i inne materiały włókiennicze oraz wyroby włókiennicze z takich materiałów, wytwarzane z wykorzystaniem nanotechnologii (nasycane nanocząsteczkami), nie ujęte w innych klasach, tekstylia, włókny, przędziny, tkaniny, materiały nietkane i inne materiały włókiennicze, o strukturze puszystej i odzieżowe oraz wyroby włókiennicze z takich materiałów, nie ujęte w innych klasach, tekstylia, włókny, przędziny, tkaniny, materiały nietkane i inne materiały włókiennicze z takich materiałów, do obuwnictwa, kaletnictwa i meblarstwa, nie ujęte w innych klasach, tekstylia, włókny, przędziny, tkaniny, materiały nietkane i inne materiały włókiennicze oraz wyroby włókiennicze z takich materiałów, do zastosowań tapicerskich oraz filce, nie ujęte w innych klasach, okładziny włókiennicze i pokrowce do mebli oraz obicia ścienne, wytwarzane na bazie materiałów tekstylnych, włókien, przędzin, tkanin, materiałów nietkanych i innych materiałów włókienniczych, nie ujęte w innych klasach, kotary, markizy, zadaszenia, pokrycia parasoli ogrodowych i reklamowych, pokrycia parasoli do kawiarni, barów i piwiarni, transparenty (banery) reklamowe oraz galanteria i pokrowce, wytwarzane z materiałów tekstylnych, włókien, przędzin, tkanin, materiałów nietkanych i innych materiałów włókienniczych, nie ujęte w innych klasach, tekstylia, włókny, przędziny, tkaniny, materiały nietkane i inne materiały włókiennicze, do powlekania PCV i innymi tworzywami sztucznymi, gumowania i laminowania, nie ujęte w innych klasach.

(111) **241349** (220) 2009 05 22 (210) 356160
 (151) 2011 08 10 (441) 2009 08 31
 (732) CENTRUM DORADCZO-USŁUGOWE LEXUS Marzena Dwórznik, Susz, PL.
 (540)



Kolor znaku: żółty, czarny

(531) 27.5.1, 29.1.12

(510), (511) **36** pośrednictwo ubezpieczeniowe, **41** kursy, szkolenia.

(111) **241350** (220) 2009 06 15 (210) 357009
 (151) 2011 08 22 (441) 2009 10 26
 (732) Getin Noble Bank Spółka Akcyjna, Warszawa, PL.
 (540)



(531) 27.5.1

(510), (511) **09** oprogramowania do zabezpieczenia składów danych oraz wyszukiwania i transmisji poufnych informacji klienta używa-

nych przez osoby, instytucje bankowe i finansowe, magnetycznie kodowane karty i karty zawierające płytki obwodów scalonych (smart card-karty „inteligentne”), karty obciążeniowe, karty bankowe, karty kredytowe, karty debetowe i karty płatnicze, czytniki kart, oprogramowanie komputerowe dla umożliwienia kartom „inteligentnym” współdziałanie z terminalami i czytnikami, weryfikująca aparatura elektroniczna do weryfikacji autentyczności kart obciążeniowych, kart bankowych, kart kredytowych, kart debetowych i kart płatniczych, **16** publikacje, wydawnictwa reklamowe, katalogi branżowe, czasopisma, broszury, foldery, ulotki, prospekty, druki, **35** reklama, doradztwo w zarządzaniu biznesem, doradztwo w administrowaniu biznesem, czynności biurowe, doradztwo w zarządzaniu w zakresie handlowym, przemysłowym i biznesowym, oszacowania biznesowe, usługi doradcze dla zarządzania biznesem, badania rynku, dostarczanie informacji statystycznej (biznesowej), przygotowywania stanów kont, badania w zakresie biznesu, usługi dotyczące „public relations”, publikowanie tekstów reklamowych, wydawanie/wypuszczanie ulotek reklamowych, doradztwo specjalistyczne w sprawach działalności gospodarczej, pomoc w prowadzeniu działalności gospodarczej, usługi w zakresie komputerowych baz danych i przetwarzania danych, prowadzenie księgowości i rachunkowości, promocja kart kredytowych poprzez prowadzenie programu zachęcania konsumentów, wycena działalności gospodarczej, informacja o powyższych usługach, **36** usługi bankowe, usługi finansowe, usługi kredytowe, usługi inwestycyjne, usługi wymiany waluty, usługi związane z bankowością inwestycyjną, kontami depozytowymi, udzielaniem pożyczek i akceptacją kredytów, finansowanie pożyczek, sprzedaż weksli, weksli własnych oraz czeków, pośrednictwo w obrocie papierami wartościowymi, lokata kapitału, usługi gwarancyjne, finansowanie sprzedaży na kredyt, usługi związane z kartami kredytowymi i płatniczymi, usługi związane z odzyskiwaniem kredytów, poręczenie funduszy, zapewnianie funduszy (kapitałów) dla osób trzecich, wymiana pieniędzy, odzyskiwanie długów i inkasowanie długów, wycena majątku, wycena finansowa na potrzeby podatkowe, bankowe i ubezpieczeniowe, usługi doradcze związane z kredytami, wycena i rozliczenia finansowe związane z nieruchomościami, usługi depozytowe, w tym usługi sejfów depozytowych, deponowanie kosztowności, usługi ubezpieczeniowe, usługi związane z elektronicznymi kartami przedpłaconymi, usługi dotyczące umożliwiania elektronicznych transferów funduszy i walut, usługi dotyczące płatności elektronicznych, usługi dokonywania operacji gotówkowych świadczone przez banki i instytucje finansowe na rzecz osób trzecich, usługi związane z regulowaniem i autoryzowaniem transakcji, usługi dotyczące ubezpieczeń podróży, usługi weryfikacji czeków, obsługa czeków podróży, usługi związane z emitowaniem/wypuszczaniem i wykupywaniem/opłacaniem odnoszącym się do czeków podróży i voucherów podróży, usługi doradcze dotyczące wszystkich w/w usług, **41** usługi w zakresie rozrywki, nauczania, kształcenia, organizowanie i obsługa konferencji, imprez i wystaw, organizowanie loterii, organizacja i prowadzenie zjazdów, kongresów, wyjazdów i imprez integracyjnych, przyjęć, bankietów, zawodów sportowych, konkursów oraz turniejów sportowych, edukacyjnych i rozrywkowych, informacja o powyższych usługach.

(111) **241351** (220) 2009 06 10 (210) 357010
 (151) 2011 08 22 (441) 2009 09 14
 (732) Getin Noble Bank Spółka Akcyjna, Warszawa, PL.
 (540)

NOBLE TFI

(531) 27.5.1
 (510), (511) **09** oprogramowania do zabezpieczenia składów danych oraz wyszukiwania i transmisji poufnych informacji klienta używanych przez osoby, instytucje bankowe i finansowe, magnetycznie kodowane karty i karty zawierające płytki obwodów scalonych (smart card-karty „inteligentne”), karty obciążeniowe, karty bankowe, karty kredytowe, karty debetowe i karty płatnicze, czytniki kart, oprogramowanie komputerowe dla umożliwienia kartom „inteligentnym” współdziałanie z terminalami i czytnikami, weryfikująca aparatura elektroniczna do weryfikacji autentyczności kart obciążeniowych, kart bankowych, kart kredytowych, kart debetowych i kart płatniczych, **16** publikacje, wydawnictwa reklamowe, katalogi branżowe,

czasopisma, broszury, foldery, ulotki, prospekty, druki, **35** reklama, doradztwo w zarządzaniu biznesem, doradztwo w administrowaniu biznesem, czynności biurowe, doradztwo w zarządzaniu w zakresie handlowym, przemysłowym i biznesowym, oszacowania biznesowe, usługi doradcze dla zarządzania biznesem, badania rynku, dostarczanie informacji statystycznej (biznesowej), przygotowywania stanów kont, badania w zakresie biznesu, usługi dotyczące „public relations”, publikowanie tekstów reklamowych, wydawanie/wypuszczanie ulotek reklamowych, doradztwo specjalistyczne w sprawach działalności gospodarczej, pomoc w prowadzeniu działalności gospodarczej, usługi w zakresie komputerowych baz danych i przetwarzania danych, prowadzenie księgowości i rachunkowości, promocja kart kredytowych poprzez prowadzenie programu zachęcania konsumentów, wycena działalności gospodarczej, informacja o powyższych usługach, **36** usługi bankowe, usługi finansowe, usługi kredytowe, usługi inwestycyjne, usługi wymiany waluty, usługi związane z bankowością inwestycyjną, kontami depozytowymi, udzielaniem pożyczek i akceptacją kredytów, finansowanie pożyczek, sprzedaż weksli, weksli własnych oraz czeków, pośrednictwo w obrocie papierami wartościowymi, lokata kapitału, usługi gwarancyjne, finansowanie sprzedaży na kredyt, usługi związane z kartami kredytowymi i płatniczymi, usługi związane z odzyskiwaniem kredytów, poręczenie funduszy, zapewnianie funduszy (kapitałów) dla osób trzecich, wymiana pieniędzy, odzyskiwanie długów i inkasowanie długów, wycena majątku, wycena finansowa na potrzeby podatkowe, bankowe i ubezpieczeniowe, usługi doradcze związane z kredytami, wycena i rozliczenia finansowe związane z nieruchomościami, usługi depozytowe, w tym usługi sejfów depozytowych, deponowanie kosztowności, usługi ubezpieczeniowe, usługi związane z elektronicznymi kartami przedpłaconymi, usługi dotyczące umożliwiania elektronicznych transferów funduszy i walut, usługi dotyczące płatności elektronicznych, usługi dokonywania operacji gotówkowych świadczone przez banki i instytucje finansowe na rzecz osób trzecich, usługi związane z regulowaniem i autoryzowaniem transakcji, usługi dotyczące ubezpieczeń podróży, usługi weryfikacji czeków, obsługa czeków podróży, usługi związane z emitowaniem/wypuszczaniem i wykupywaniem/opłacaniem odnoszącym się do czeków podróży i voucherów podróży, usługi doradcze dotyczące wszystkich w/w usług.

(111) **241352** (220) 2009 06 10 (210) 357011
 (151) 2011 08 22 (441) 2009 09 14
 (732) Getin Noble Bank Spółka Akcyjna, Warszawa, PL.

(540) noble funds
 (510), (511) **09** oprogramowania do zabezpieczenia składów danych oraz wyszukiwania i transmisji poufnych informacji klienta używanych przez osoby, instytucje bankowe i finansowe, magnetycznie kodowane karty i karty zawierające płytki obwodów scalonych (smart card-karty „inteligentne”), karty obciążeniowe, karty bankowe, karty kredytowe, karty debetowe i karty płatnicze, czytniki kart, oprogramowanie komputerowe dla umożliwienia kartom „inteligentnym” współdziałanie z terminalami i czytnikami, weryfikująca aparatura elektroniczna do weryfikacji autentyczności kart obciążeniowych, kart bankowych, kart kredytowych, kart debetowych i kart płatniczych, **16** publikacje, wydawnictwa reklamowe, katalogi branżowe, czasopisma, broszury, foldery, ulotki, prospekty, druki, **35** reklama, doradztwo w zarządzaniu biznesem, doradztwo w administrowaniu biznesem, czynności biurowe, doradztwo w zarządzaniu w zakresie handlowym, przemysłowym i biznesowym, oszacowania biznesowe, usługi doradcze dla zarządzania biznesem, badania rynku, dostarczanie informacji statystycznej (biznesowej), przygotowywania stanów kont, prowadzenia księgowości, badania w zakresie biznesu, usługi dotyczące „public relations”, publikowanie tekstów reklamowych, wydawanie / wypuszczanie ulotek reklamowych, doradztwo specjalistyczne w sprawach działalności gospodarczej, pomoc w prowadzeniu działalności gospodarczej, usługi w zakresie komputerowych baz danych i przetwarzania danych, prowadzenie księgowości i rachunkowości, promocja kart kredytowych poprzez prowadzenie programu zachęcania konsumentów, wycena działalności gospodarczej, informacja o powyższych usługach, **36** usługi bankowe, usługi finansowe, usługi kredytowe, usługi inwestycyjne, usługi wymiany waluty, usługi związane z bankowością inwestycyjną, kontami depozytowymi, udzielaniem pożyczek i akceptacją kredytów, finansowanie pożyczek, sprzedaż weksli, weksli własnych oraz czeków,

pośrednictwo w obrocie papierami wartościowymi, lokata kapitału, usługi gwarancyjne, finansowanie sprzedaży na kredyt, usługi związane z kartami kredytowymi i płatniczymi, usługi związane z odzyskiwaniem kredytów, poręczenie funduszy, zapewnianie funduszy (kapitałów) dla osób trzecich, wymiana pieniędzy, odzyskiwanie długów i inkasowanie długów; wycena, usługi doradcze związane z kredytami, wycena i rozliczenia finansowe związane z nieruchomościami; wymiana walut, usługi depozytowe, w tym usługi sejfów depozytowych, deponowanie kosztowności, usługi ubezpieczeniowe; usługi dotyczące elektronicznej portmonetki o pamiętanej wartości; usługi dotyczące umożliwiania elektronicznych transferów funduszy i walut, usługi dotyczące płatności elektronicznych, usługi dokonywania operacji gotówkowych świadczonych przez banki i instytucje finansowe na rzecz osób trzecich, usługi związane z regulowaniem i autoryzowaniem transakcji, usługi dotyczące ubezpieczeń podróży, usługi weryfikacji czeków, obsługa czeków podróży, usługi związane z emitowaniem / wypuszczaniem i wykupywaniem / opłaceniem odnoszącym się do czeków podróży i voucherów podróży, usługi doradcze dotyczące wszystkich w/w usług, **41** usługi w zakresie rozrywki, nauczania, kształcenia, organizowanie i obsługa konferencji, imprez i wystaw, organizowanie loterii, organizacja i prowadzenie zjazdów, kongresów, wyjazdów i imprez integracyjnych, przyjęć, bankietów, zawodów sportowych, konkursów oraz turniejów sportowych, edukacyjnych i rozrywkowych, publikacje multimedialne, publikowanie tekstów innych niż reklamowe, informacja o powyższych usługach.

(111) **241353** (220) 2009 07 27 (210) 358696
 (151) 2011 09 14 (441) 2009 11 09
 (732) SPRINT SPÓŁKA AKCYJNA, Olsztyn, PL.
 (540)



Kolor znaku: czerwony (PANTONE:1795 CU), szary (PANTONE:60% Black CU), czarny (PANTONE: Black CU)

(531) 26.1.5, 27.5.1, 29.1.13
 (510), (511) **09** alarmy, alarmy antywłamaniowe, alarmy dźwiękowe, alarmy pożarowe, drukarki komputerowe, kable optyczne będące światłowodami, komputery, drukarki do komputerów, komputery przenośne [podręczne], urządzenia do komunikacji wewnętrznej, laptopy będące komputerami, oprogramowanie komputerowe, nagrane, programy komputerowe stanowiące software ładowalny, programy komputerowe nagrane, programy sterujące komputerowe, nagrane, sprzęt radiotelefoniczny, telefoniczne urządzenia nadawcze, telefony przenośne, urządzenia do przetwarzania informacji, urządzenia telefoniczne, **37** instalowanie i naprawa telefonów, instalowanie i naprawy alarmów przeciwwłamaniowych, instalowanie, konserwacja i naprawy komputerów, montaż i naprawa instalacji alarmowych, **38** łączność poprzez sieć światłowodów, łączność poprzez terminale komputerowe, łączność telefoniczna, łączność za pomocą telefonii komórkowej, obsługa telekonferencji, połączenie ze światową siecią komputerową za pośrednictwem telekomunikacji, informacja o telekomunikacji, **42** instalacje oprogramowania komputerowego, programowanie komputerowe, projektowanie systemów komputerowych, opracowywanie projektów technicznych, aktualizacja oprogramowania komputerowego, doradztwo w zakresie oprogramowania komputerowego, instalacje oprogramowania komputerowego, konserwacja oprogramowania komputerowego, powielanie oprogramowania komputerowego, projektowanie oprogramowania komputerowego.

(111) **241354** (220) 2009 07 31 (210) 358930
 (151) 2011 10 06 (441) 2009 11 09
 (732) Stowarzyszenie Elektryków Polskich, Warszawa, PL.
 (540) MITEL Lubuska Konferencja Naukowo Techniczna
 (510), (511) **41** usługi w zakresie organizowania i prowadzenia seminariów, sympozjów, konferencji.

(111) **241355** (220) 2009 10 07 (210) 361378
 (151) 2011 07 21 (441) 2010 01 18

(732) „Hyath” Spółka Cywilna Beata Jura, Michal Jura, Andrychów, PL.

(540)



(531) 2.1.1, 2.1.16, 2.1.25, 26.1.1, 26.1.14
 (510), (511) **14** monety, medale, biżuteria, emblematy z metali szlachetnych, kamienie szlachetne, kamienie półszlachetne, wyroby z metali szlachetnych, wyroby z platyny, wyroby ze srebra i złota, zegary, żetony miedziane, **35** prowadzenie sklepu, hurtowni z numizmatyką, numizmatyką historyczną, numizmatyką współczesną, antykami, wyrobami kolekcjonerskimi, monetami, medalami, biżuterią, emblematami z metali szlachetnych, kamieniami szlachetnymi, kamieniami półszlachetnymi, wyrobami z metali szlachetnych, wyrobami z platyny, wyrobami ze srebra i złota, zegarami, żetonami miedzianymi oraz przedmiotami użytkowymi i ozdobnymi wykonanymi z metali szlachetnych, prowadzenie galerii z dziełami sztuki o charakterze sprzedaży dzieł sztuki, **36** numizmatyka, wycena zbiorów numizmatycznych, wycena dzieł sztuki, wycena antyków, wycena biżuterii, wycena znaczków, wycena przedmiotów kolekcjonerskich, depozyty przedmiotów wartościowych.

(111) **241356** (220) 2009 12 02 (210) 363628
 (151) 2011 10 06 (441) 2010 03 15
 (732) REDAN SPÓŁKA AKCYJNA, Łódź, PL.
 (540)



Kolor znaku: żółty, granatowy

(531) 26.4.2, 27.5.1, 29.1.12
 (510), (511) **25** odzież, obuwie, nakrycia głowy, **39** transport, pakowanie i składowanie towarów, organizowanie podróży.

(111) **241357** (220) 2009 12 02 (210) 363629
 (151) 2011 10 06 (441) 2010 03 15
 (732) REDAN SPÓŁKA AKCYJNA, Łódź, PL.
 (540) TROLL
 (510), (511) **25** odzież, obuwie, nakrycia głowy, **39** transport, pakowanie i składowanie towarów, organizowanie podróży.

(111) **241358** (220) 2010 01 11 (210) 364897
 (151) 2011 10 06 (441) 2010 04 26
 (732) Zakłady Mięsne „Netter”-Jan Netter, Bielsk Podlaski, PL.
 (540)



Kolor znaku: jasnoszary, biały, czerwony, czarny

(531) 25.1.15, 26.4.4, 26.11.1, 26.11.13, 27.5.1, 29.1.14
 (510), (511) **29** mięso i przetwory mięsne ze zwierząt rzeźnych, drobiu i dziczyzny, kiełbasy i wędliny, wyroby podrobowe, wyroby garmażeryjne, konserwy mięsne, ekstrakty mięsne, pasztety mięsne, tłuszcze spożywcze, **31** pokarm dla zwierząt.

(111) **241359** (220) 2010 01 26 (210) 365469
 (151) 2011 10 06 (441) 2010 05 10
 (732) „FORTIS” PRZEDSIĘBIORSTWO HANDLOWO-USŁUGOWE
 WOJCIECH MALINOWSKI, Tarnowo Podgórne, PL.
 (540)



(531) 26.1.5, 26.13.1, 27.5.1
 (510), (511) **09** czujniki i wskaźniki poziomu paliwa, dystrybutory paliwa, filtry do paliw płynnych, gaśnice, przepływomierze, pompy paliwowe, szafy i tablice rozdzielcze oraz sygnalizacyjne, **20** zbiorniki do płynów niemetalowe i nie murowane, stoły warsztatowe, **42** wzornictwo przemysłowe.

(111) **241360** (220) 2010 01 26 (210) 365508
 (151) 2011 10 06 (441) 2010 05 10
 (732) „ASA” Spółka z ograniczoną odpowiedzialnością,
 Głubczyce, PL.

(540) Jeśli Twoje kolana dają Ci w kość... powiedz temu wreszcie dość!

(510), (511) **03** kosmetyki, preparaty do odchudzania, maseczki i mlecza kosmetyczne, kremy, maści do celów kosmetycznych, mydła, preparaty kosmetyczne do odchudzania, zestawy kosmetyków, środki wybielające i inne substancje stosowane w praniu, środki do czyszczenia, polerowania, szorowania i ścierania, środki perfumeryjne, olejki eteryczne, płyny do pielęgnacji włosów, środki do czyszczenia zębów, **05** produkty farmaceutyczne i inne środki lecznicze, żywność dietetyczna do celów leczniczych, żywność suplementarna do celów leczniczych, dietetyczne środki spożywcze do celów leczniczych, napoje do celów leczniczych, żywność dla niemowląt, dodatki odżywcze do celów leczniczych, suplementy diety do celów leczniczych.

(111) **241361** (220) 2010 02 01 (210) 365765
 (151) 2011 08 11 (441) 2010 05 10
 (732) LEGRAND POLSKA Spółka z ograniczoną odpowiedzialnością, Ząbkowice Śląskie, PL.
 (540)



(531) 26.4.9
 (510), (511) **09** urządzenia i przyrządy elektryczne i elektroniczne niskiego napięcia, elektryczna aparatura łączeniowa, osprzęt do instalacji elektrycznej i elektronicznej.

(111) **241362** (220) 2010 02 01 (210) 365766
 (151) 2011 08 11 (441) 2010 05 10
 (732) LEGRAND POLSKA Spółka z ograniczoną odpowiedzialnością, Ząbkowice Śląskie, PL.
 (540)

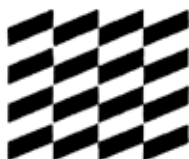

(531) 26.4.9
 (510), (511) **09** urządzenia i przyrządy elektryczne i elektroniczne niskiego napięcia, elektryczna aparatura łączeniowa, osprzęt do instalacji elektrycznej i elektronicznej.

(111) **241363** (220) 2010 02 15 (210) 366283
 (151) 2011 09 14 (441) 2010 05 24
 (732) Miasto Stołeczne Warszawa, Warszawa, PL.
 (540)



Kolor znaku: żółty, czerwony, czarny

(531) 4.2.11, 27.5.1, 29.1.13
 (510), (511) **09** automaty biletowe, **16** bilety, **39** usługi związane z parkowaniem samochodów, transport pasażerski.

(111) **241364** (220) 2010 02 17 (210) 366426
 (151) 2011 10 06 (441) 2010 05 24
 (732) VEDA Tomasz Słomka, Przededworze, PL.
 (540)



Kolor znaku: złoty, beżowy, żółty

(531) 1.13.1, 1.13.5, 26.1.6, 27.5.1, 29.1.13
 (510), (511) **34** tytoń, papierosy, artykuły i przybory dla palaczy, gilzy papierosowe, bibułka papierosowa, bloczki bibułki papierosowej, filtry do papierosów, kieszonkowe przyrządy do skręcania papierosów, papierosy zawierające substytuty tytoniu, nie do celów leczniczych, papierosnice, popielniczki dla palaczy, pojemniki na tytoń, woreczki na tytoń, zbiorniczki z gazem do zapalniczek, zapalniczki dla palaczy tytoniu, zapalaki, **35** świadczenie na rzecz osób trzecich usług reprezentowania interesów zawodowych, społecznych i ekonomicznych członków stowarzyszenia, usługowe organizowanie i prowadzenie działalności informacyjnej i reklamowej dla członków stowarzyszenia i zrzeszonych organizacji, usługowe organizowanie kampanii informacyjnych i reklamowych dla członków stowarzyszenia, organizowanie wystaw w celach handlowych i reklamowych, przy czym wymienione usługi nie dotyczą warsztatów samochodowych, **36** usługi deweloperskie, zarządzanie majątkiem nieruchomości, pośrednictwo w sprawach majątku nieruchomości, administrowanie nieruchomości, dzierżawa nieruchomości, pośrednictwo w obrocie nieruchomościami, agencje nieruchomości, **41** organizowanie i prowadzenie koncertów, konferencji, kongresów, seminariów, sympozjów, zjazdów, organizowanie konkursów [edukacja lub rozrywka], organizowanie przyjęć [rozrywka], organizowanie spektakli [impresariat]; przy czym wymienione usługi nie dotyczą komputerów i programów komputerowych.

(111) **241365** (220) 2010 02 25 (210) 366842
 (151) 2011 06 10 (441) 2010 06 07
 (732) Zet Wu Spółka z ograniczoną odpowiedzialnością, Piotrków Trybunalski, PL.

(540) VESTIL
 (510), (511) **43** usługi cateringowe, usługi w zakresie obsługi gastronomicznej ogólnie, usługi w zakresie prowadzenia restauracji, barów, barów szybkiej obsługi oraz stołówek, usługi w zakresie prowadzenia kawiarni, usługi w zakresie prowadzenia hoteli, moteli, pensjonatów oraz domów turystycznych, **44** usługi aromaterapii, usługi fizjoterapii, usługi manicure, usługi masażu, usługi w zakresie korzystania z sauny, usługi w zakresie korzystania z solariów, usługi w zakresie prowadzenia gabinetów kosmetycznych, salonów fryzjerskich oraz salonów piękności, usługi w zakresie utrzymywania higieny, usługi w zakresie zachowania i udoskonalania urody.

(111) **241366** (220) 2010 03 03 (210) 367193
 (151) 2011 10 06 (441) 2010 06 07
 (732) Niepubliczne Przedszkole Bajeczka Iwona Małgorzata Olkowska, Izabelin-Dzieskanówek, PL.
 (540) Bajeczka

(510), (511) **41** usługi przedszkola z wyłączeniem konkursów edukacyjnych i rozrywkowych, usługi w zakresie organizowania i prowadzenia zajęć sportowych, usługi w zakresie organizowania i prowadzenia obozów sportowych, **45** usługi opieki nad dziećmi.

(111) **241367** (220) 2010 03 04 (210) 367292
 (151) 2011 07 27 (441) 2010 06 07
 (732) WERNER I WSPÓLNICY AGENCJA PUBLIC RELATIONS
 Spółka Cywilna Michał Urban, Janusz Werner, Warszawa, PL.
 (540)



Kolor znaku: ciemnożółty, brązowy, biały, fioletowy, jasnofioletowy, szary, żółty

(531) 8.7.25, 11.1.1, 11.1.2, 25.1.15, 27.5.1, 29.1.15
 (510), (511) **30** produkty zbożowe i preparaty zbożowe, gotowe do spożycia produkty zbożowe, płatki zbożowe śniadaniowe, muesli (musli), płatki kukurydziane, otrębowo-pszenne, otrębowo-żytnie, wyroby ekstruderyjne z kukurydzy i pszenicy, gotowe do spożycia zboża i preparaty zbożowe, żywność na bazie zbóż lub ryżu, także w postaci gotowych do spożycia posiłków, preparaty zbożowe dietetyczne, żywność dietetyczna i dietetyczne produkty spożywcze na bazie owsa, pszenicy, kukurydzy, ryżu i innych zbóż, wszystkie do celów niemedyceńskich.

(111) **241368** (220) 2010 03 31 (210) 368529
 (151) 2011 06 17 (441) 2010 07 05
 (732) WARSAW TRUST DEVELOPMENT Spółka z ograniczoną odpowiedzialnością, Warszawa, PL.
 (540)



Kolor znaku: granatowy, niebieski, biały

(531) 26.11.2, 26.11.12, 27.5.1, 29.1.12
 (510), (511) **35** prowadzenie interesów osób trzecich, usługi badania rynku, pośrednictwo handlowe i finansowe, pomoc w zarządzaniu w zakresie działalności gospodarczej i handlowej, usługi reklamowe, usługi menedżerskie, doradztwo handlowe, **36** obrót i pośrednictwo w obrocie nieruchomościami, zarządzanie nieruchomościami, doradztwo finansowe, wynajem mieszkań, usługi agencji nieruchomości, **43** usługi związane z wyżywieniem gości hotelowych w barach, restauracjach oraz pozostałych placówkach gastronomicznych, usługi hotelarskie, usługi związane z zakwaterowaniem turystów, **45** prowadzenie negocjacji, pełnomocnictwo handlowe.

(111) **241369** (220) 2010 03 31 (210) 368545
 (151) 2011 10 06 (441) 2010 07 05
 (732) „Happy Hours” Piotr Harasimiuk, Warszawa, PL.
 (540)

Happy Hours

Kolor znaku: czerwony
 (531) 27.5.1, 29.1.1

(510), (511) **41** produkcja przedstawień teatralnych, pisanie scenariuszy, tekstów piosenek, tekstów literackich, usługi reżyserskie spektakli teatralnych, organizacja spektakli (impresaria), realizacja spektakli, usługi artystów teatralnych, usługi fotoreportaży, publikacje elektroniczne on-line książek i periodyków, publikowanie książek, publikowanie tekstów innych niż teksty reklamowe, radiowe.

(111) **241370** (220) 2010 03 31 (210) 368581
 (151) 2011 09 27 (441) 2010 07 05
 (732) Vitabalans Oy, Hämeenlinna, FI.
 (540) IBUMAX

(510), (511) **05** preparaty farmaceutyczne i weterynaryjne, środki sanitarne do celów medycznych, substancje dietetyczne do celów medycznych, żywność dla niemowląt, plastry, materiały opatrunkowe, materiały do plombowania zębów, wosk dentystyczny, środki dezynfekujące, środki do zwalczania szkodników, fungicydy, herbicydy.

(111) **241371** (220) 2010 04 08 (210) 368889
 (151) 2011 10 06 (441) 2010 07 19
 (732) „SOLAR PLUS” Przedsiębiorstwo Handlowo-Usługowe Jacek Przegoń, Ostrów Wielkopolski, PL.

(540) czuj się dobrze!

(510), (511) **06** metalowe akcesoria i części do urządzeń oraz instalacji wentylacyjnych, klimatyzacyjnych, grzewczych, sanitarnych, chłodniczych i odpylających, metalowe elementy instalacji wentylacyjnych, klimatyzacyjnych, grzewczych, sanitarnych, chłodniczych i odpylających, metalowe przewody wentylacyjne i klimatyzacyjne, metalowe: przewody giętkie i elastyczne, rury, kanały, kanały wentylacyjne, kształtki, przepustnice, czernie i wyrzutnie dachowe, filtry i obudowy filtrów, króćce, tłumiki, zawory nawiewne i wyciągowe, podstawy dachowe, akcesoria kominowe, kłapy przeciwpożarowe, kłapy dymowe, skrzynki rozprężne, nawiewniki, anemostaty, kratki, zawory, dysze, obejmy, opaski, opaski zaciskowe, elementy kotwice, pręty gwintowane, kształtowniki, kształtowniki do instalacji wentylacyjnych, profile, narożniki, kolana, trójniki, redukcje, zaślepki, sztucery, nypły, mufy, mechanizmy przepustnic, budowlane materiały metalowe, przenośne konstrukcje metalowe, **11** urządzenia klimatyzacyjne, wentylacyjne, grzewcze, sanitarne, chłodnicze, odpylające, urządzenia do oświetlania, wytwarzania pary, suszenia, zaopatrzenia w wodę, wentylatory, klimatyzatory, agregaty wentylacyjne, wentylatory, kurtyny powietrzne, pompy ciepła, zawory powietrzne, nagrzewnice powietrza, aparaty grzewczo-wentylacyjne, regulatory, zestawy rozruchowe do instalacji klimatyzacyjnych, centrale rekuperacyjne, kolektory słoneczne, **17** materiały uszczelniające, pakiety, materiały izolacyjne, uszczelki do instalacji wentylacyjnych i klimatyzacyjnych, taśmy izolacyjne, izolacje techniczne z tworzyw sztucznych, **19** rury giętkie niemetalowe, przewody niemetalowe do wentylacji, klimatyzacji, kanalizacji, ogrzewania, wody, rury drenażowe niemetalowe, rury spustowe niemetalowe, rury sztywne niemetalowe, **37** usługi instalacyjne, wykonywanie, uruchamianie, montaż, rozruch, konserwacja, remonty, serwis oraz naprawa instalacji i urządzeń: klimatyzacyjnych, wentylacyjnych, chłodniczych, grzewczych, sanitarnych, odpylających, elektrycznych, montaż automatyki sterowniczej do central wentylacyjnych, klimatyzacyjnych, grzewczych.

(111) **241372** (220) 2010 04 14 (210) 369129
 (151) 2011 08 23 (441) 2010 07 19
 (732) Krajowa Agencja Poszanowania Energii Spółka Akcyjna, Warszawa, PL.
 (540)



Kolor znaku: niebieski, czerwony, czarny
 (531) 1.15.5, 2.9.14, 27.5.1, 29.1.13

(510), (511) **35** analizy kosztów, analizy rynkowe, audyt, badania marketingowe, badania opinii publicznej, badania rynku, doradztwo specjalistyczne w sprawach działalności gospodarczej, dystrybucja materiałów reklamowych (próbek, druków, prospektów, broszur), rozpowszechnianie materiałów reklamowych (próbek, druków, prospektów, broszur), komputerowe bazy danych (pozyskiwanie danych), komputerowe bazy danych (systematyzacja danych), promocja sprzedaży dla osób trzecich, **41** publikowanie książek, organizowanie i prowadzenie konferencji, organizowanie i prowadzenie seminariów, organizowanie i prowadzenie sympozjów, organizowanie konkursów (edukacja lub rozrywka), organizowanie i prowadzenie pracowni specjalistycznych (szkolenia), tłumaczenia, **42** badania techniczne, doradztwo budowlane, doradztwo w zakresie planowania zużycia energii, badania w zakresie ochrony środowiska naturalnego.

(111) **241373** (220) 2010 04 19 (210) 369312
 (151) 2011 08 23 (441) 2010 08 02
 (732) Perła-Browary Lubelskie Spółka Akcyjna, Lublin, PL.
 (540)



Kolor znaku: żółty, zielony, szary, czerwony, biały
 (531) 24.1.13, 24.1.19, 24.9.1, 25.1.15, 27.5.1, 29.1.15
 (510), (511) **32** piwo.

(111) **241374** (220) 2010 04 19 (210) 369314
 (151) 2011 08 23 (441) 2010 08 02
 (732) Perła-Browary Lubelskie Spółka Akcyjna, Lublin, PL.
 (540) zwierzyniec pils piwo jasne pełne od 1912 pijcie piwo zwierzyniec
 (510), (511) **32** piwo.

(111) **241375** (220) 2010 05 24 (210) 369413
 (151) 2011 08 05 (441) 2010 08 30
 (732) GLOB EURO Spółka z ograniczoną odpowiedzialnością,
 Kraków, PL.
 (540)

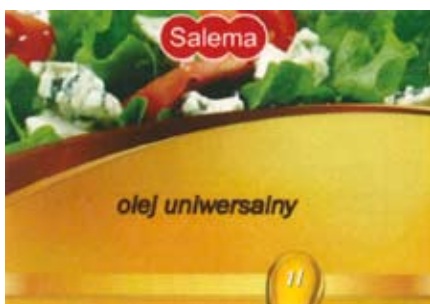

Kolor znaku: jasnożółty, ciemnożółty, jasnozielony, ciemnozielony, jasnoczerwony, ciemnoczerwony, jasnobrazowy, ciemnobrazowy, biały
 (531) 5.9.12, 5.9.17, 8.3.8, 26.1.6, 26.11.2, 27.5.1, 29.1.15
 (510), (511) **29** olej.

(111) **241376** (220) 2010 05 24 (210) 369414
 (151) 2011 08 05 (441) 2010 08 30

(732) GLOB EURO Spółka z ograniczoną odpowiedzialnością,
 Kraków, PL.
 (540)



Kolor znaku: niebieski, czerwony, ciemnobrazowy, jasnobrazowy, biały, jasnożółty, ciemnożółty, jasnozielony, ciemnozielony
 (531) 5.3.11, 5.5.19, 26.1.1, 26.1.6, 26.11.2, 26.11.11, 27.5.1, 29.1.15
 (510), (511) **29** olej.

(111) **241377** (220) 2010 05 24 (210) 369415
 (151) 2011 08 05 (441) 2010 08 30
 (732) GLOB EURO Spółka z ograniczoną odpowiedzialnością,
 Kraków, PL.
 (540)



Kolor znaku: jasnożółty, ciemnożółty, jasnozielony, ciemnozielony, czerwony, jasnobrazowy, ciemnobrazowy, biały
 (531) 5.7.10, 26.1.1, 26.1.6, 26.11.2, 26.11.11, 27.5.1, 29.1.15
 (510), (511) **29** olej.

(111) **241378** (220) 2010 05 24 (210) 369416
 (151) 2011 08 05 (441) 2010 08 30
 (732) GLOB EURO Spółka z ograniczoną odpowiedzialnością,
 Kraków, PL.
 (540)



Kolor znaku: niebieski, jasnożółty, ciemnożółty, jasnozielony, ciemnozielony, czerwony, ciemnobrazowy, jasnobrazowy, biały
 (531) 5.5.19, 6.7.25, 6.19.1, 26.1.1, 26.1.6, 26.11.2, 26.11.11, 27.5.1, 29.1.15
 (510), (511) **29** olej.

(111) **241379** (220) 2010 05 24 (210) 369417
 (151) 2011 08 05 (441) 2010 08 30

(732) GLOB EURO Spółka z ograniczoną odpowiedzialnością,
Kraków, PL.
(540)

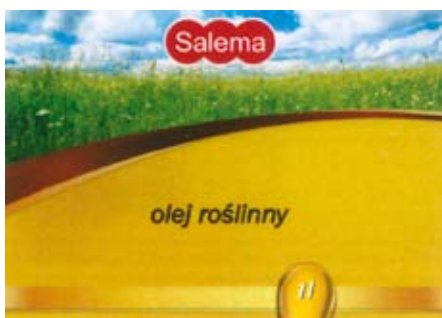

Kolor znaku: błękitny, czerwony, ciemnobrązowy, jasnobrązowy,
biały, jasnożółty, jasnozielony, ciemnozielony, ciemnożółty
(531) 5.5.19, 6.7.25, 6.19.1, 26.1.1, 26.1.6, 26.11.2, 26.11.11, 27.5.1,
29.1.15
(510), (511) **29** olej.

(111) **241380** (220) 2010 05 24 (210) 369418
(151) 2011 08 05 (441) 2010 08 30
(732) GLOB EURO Spółka z ograniczoną odpowiedzialnością,
Kraków, PL.
(540)



Kolor znaku: jasnożółty, ciemnożółty, jasnozielony,
ciemnozielony, czerwony, ciemnobrązowy, biały, czarny,
jasnobrązowy
(531) 5.3.11, 5.7.19, 26.1.1, 26.1.6, 26.11.2, 26.11.11, 27.5.1, 29.1.15
(510), (511) **29** oliwa z oliwek.

(111) **241381** (220) 2010 05 24 (210) 369419
(151) 2011 08 05 (441) 2010 08 30
(732) GLOB EURO Spółka z ograniczoną odpowiedzialnością,
Kraków, PL.
(540)

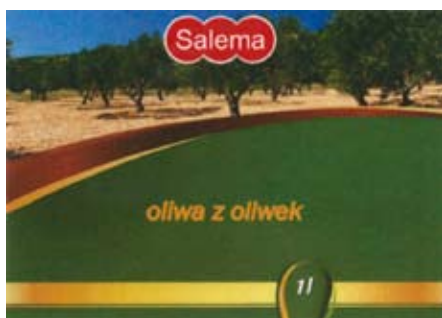

Kolor znaku: niebieski, jasnożółty, ciemnożółty, jasnozielony,
ciemnozielony, czerwony, ciemnobrązowy, jasnobrązowy, biały,
beżowy
(531) 5.1.8, 5.1.9, 5.1.15, 6.7.25, 6.19.1, 26.1.1, 26.1.6, 26.11.2, 26.11.11,
27.5.1, 29.1.15
(510), (511) **29** oliwa z oliwek.

(111) **241382** (220) 2010 04 26 (210) 369604
(151) 2011 10 06 (441) 2010 08 02
(732) Adam Matras, Poznań, PL.
(540)

Mary M.

(531) 3.13.1, 27.5.1
(510), (511) **03** kosmetyki, produkty perfumeryjne, **25** odzież, nakry-
cia głowy, obuwie, skarpety, bluzki, T-shirty, paski.

(111) **241383** (220) 2010 04 26 (210) 369614
(151) 2011 10 06 (441) 2010 08 02
(732) BIBUS MENOS Spółka z ograniczoną odpowiedzialnością,
Gdańsk, PL.
(540)



Kolor znaku: niebieski, czerwony

(531) 26.2.1, 27.5.1, 29.1.12
(510), (511) **07** maszyny, obrabiarki, sterowane mechanicznie, elek-
trycznie, pneumatycznie i części do nich nie zawarte w innych klasach:
amortyzatory przemysłowe, agregaty hydrauliczne, chłodnice do sil-
ników, cylindry do maszyn i silników, czopy do maszyn, dozowniki,
filtry do maszyn i silników, głowice cylindrów do silników, iskrowniki
zapłonowe, koła zamachowe, koła zębate, kompresory, kondensato-
ry powietrzne, kotły maszynowe, klocki, okładziny i szczęki hamul-
cowe (inne niż do pojazdów), linki sterownicze, łańcuchy napędowe,
łożyska do maszyn, maszyny drukarskie, mechanizmy napędowe,
mechanizmy sterownicze, motoreduktory, paski napędowe, pierścienie
smarowe, pierścienie tłokowe, pompy, prowadnice do maszyn,
przekładnie do maszyn, reduktory i regulatory ciśnienia, rozruszniki
silników, silniki, siłowniki pneumatyczne, smarownice, sprzęgła inne
niż do pojazdów lądowych, stoły do maszyn, tłoki do amortyzator-
ów, cylindrów, silników, tłumiki, wały, zawory, złącza części silników,
09 elektroniczne układy sterujące do maszyn i urządzeń hydraulicz-
nych, pneumatycznych, elektrycznych, skanery, wyłączniki samo-
czynne i zdalnie sterowane, wskaźniki ciśnienia zaworach, złącza
i złączki elektryczne, tuleje złączowe do kabli elektrycznych, **11** filtry
(części instalacji domowych lub przemysłowych), filtry do wody pit-
nej, **16** materiały do modelowania, tworzywa sztuczne do modelo-
wania, urządzenia i maszyny do powielania.

(111) **241384** (220) 2010 04 27 (210) 369658
(151) 2011 09 19 (441) 2010 08 02
(732) ALPOL GIPS Spółka z ograniczoną odpowiedzialnością,
Fidor, PL.
(540)



Kolor znaku: szary, biały, czerwony, niebieski, zielony, żółty,
czarny
(531) 19.3.1, 25.1.15, 26.4.1, 26.4.2, 26.11.3, 27.5.1, 29.1.15

(510), (511) **17** materiały: wypełniające, uszczelniające i izolujące połączenia okładzin budowlanych, zaprawy izolacyjne, zaprawy uszczelniające, spoiny izolacyjne, spoiny elastyczne, **19** niemetalowe materiały budowlane, materiały budowlane przeznaczone do układania lub spoinowania okładzin budowlanych, spoiny do fug, elastyczne spoiny do fug, zaprawy murarskie do spoinowania.

(111) **241385** (220) 2010 06 16 (210) 369708
 (151) 2011 09 19 (441) 2010 09 27
 (732) LINGOSTAR Natalia Witek, Duchnice, PL.
 (540)



Kolor znaku: pomarańczowy, żółty, czerwony, biały, niebieski, czarny

(531) 1.1.1, 3.7.15, 27.5.1, 29.1.15

(510), (511) **09** balony meteorologiczne, baterie do latarek kieszonkowych, baterie do oświetlania, bransoletki magnetyczne jako identyfikacja kodowana, brzęczyki, busole, celki akumulatorowe, celowniki fotograficzne, cewki dławikowe, cewki elektromagnetyczne, cewki elektryczne, karkasy na cewki elektryczne, chipy jako układy scalone, chipy z kodem DNA, chromatografy do celów laboratoryjnych, chronografy jako aparaty rejestrujące przebieg zjawiska w czasie, ciemnie fotograficzne, urządzenia do cięcia łukiem elektrycznym, ciężarki do pionów, sygnalizatory automatyczne spadku ciśnienia w oponach pojazdów, dyski do rejestracji dźwięku, dyskiety, dyski kompaktowe audio-wideo, dyski kompaktowe CD-ROM-y, dyski magnetyczne, dyski obliczeniowe, etykiety na towarach elektroniczne, falomierze, wykrywacze fałszywych monet, błony naświetlone do filmów, rysunkowe filmy animowane, urządzenia do montażu filmów kinematograficznych, filmy rysunkowe animowane, filtry fotograficzne, filtry do masek do oddychania, filtry promieni ultrafioletowych do fotografii, suszarki do klisz fotograficznych, fotokoparki, fotometry, urządzenia do kontroli frankowania, futerały na przyrządy i aparaturę fotograficzną, detektory kryształów galenitowych, galwanometry, gaśnice, gazometry, geodezyjne taśmy miernicze, gęstościomierze, głośniki elektryczne, gramofony, grodzie akumulatorów elektrycznych, gwizdki alarmowe ostrzegawcze, gwizdki do przywoływania psów, gwizdki sygnalizacyjne, hełmy żołnierskie, hologramy, igły gramofonowe, urządzenia do wymiany igieł gramofonowych, instalacje tryskaczy przeciwpożarowych, informatyczne interfejsy komputerowe, iskrochrony, kable elektryczne, kable koncentryczne, światłowody jako kable optyczne, kable rozruchowe do silników, kalkulatory kieszonkowe, kamery wideo zespolone z magnetofonem, kamizelki kuloodporne, kamizelki ratunkowe, kapoki do pływania, karkasy dla cewek elektrycznych, karty magnetyczne kodowane, karty z układem scalonym lub mikroprocesorem, kasety wideo, kasety wideo z gramami, kaski do jazdy konnej, kaski ochronne, kaski ochronne dla jeźdźców, kaski ochronne dla uprawiania sportu, kasy rejestrujące, katody, kątomierze jako przyrządy pomiarowe, klawiatury komputerowe, klepsydry szklane wykorzystywane przy gotowaniu jaj, klisze rentgenowskie naświetlone, koce strażackie, kodery magnetyczne, kodowane identyfikacyjne bransoletki magnetyczne, kolektory elektryczne, koła ratunkowe, kombinezony dla nurków, kombinezony ochronne dla lotników, komory dekompresyjne, komparatory, kompasy jako przyrządy pomiarowe, kompasy okrętowe, komputerowe urządzenia peryferyjne, komputery, drukarki do komputerów, podręczne komputery przenośne, urządzenia do komunikacji wewnętrznej, aparatura elektryczna do komutacji, komutatory, kondensatory elektryczne, kondensatory optyczne, przyrządy do kosmografii, miarki krawieckie, pedometry czyli krokomierze, kuwety fotograficzne, areometry jako kwasomierze, kwasomierze do akumulatorów, odzież przeznaczona do użycia w laboratorium, laktodensymetry, laktometry czyli mlekomierze, lusterka

optyczne, lustra do kontroli pracy, lutownice elektryczne, łańcuszki do okularów, łączniki elektryczne, urządzenia do spawania jako łuk elektryczny, magnesy, magnesy dekoracyjne, magnetofony taśmowe, magnetowidy, magnetyczne karty identyfikujące, magnetyczne nośniki danych, manekiny reanimacyjne jako przyrządy dydaktyczne, manometry, maski do nurkowania, maski do oddychania inne niż do sztucznego oddychania, maski ochronne, maszty do anten bezprzewodowych, maszyny księgujące, maszyny sprzedające automatyczne, maszyny sumujące, materiały na przewody instalacji elektrycznych, nakolanniki dla robotników, informatyczne napędy dyskowe, napędy dysków do komputera, naświetlone taśmy filmowe, neony reklamowe, nici identyfikacyjne do przewodów elektrycznych, niwelatory jako poziomnice, przyrządy do ustalania linii poziomej, noniusze, nośniki do rejestracji dźwięku, magnetyczne nośniki informacji, optyczne nośniki informacji, fotograficzne nośniki płyt ciemniowych, notesy elektroniczne, maski do nurkowania, obciążenia do urządzeń świetlnych, obciążniki do sond, obiektywy i soczewki optyczne, obiektywy i soczewki do astrofotografii, obuwie zabezpieczające przed wypadkami, promieniowaniem i ogniem, obwody drukowane, ochraniacze przed udarem napięciowym, ochraniacze zębów, maski ochronne, ociekacze do suszenia prac fotograficznych, odbiorniki audio-i wideo, suszarki do odbitek fotograficznych, urządzenia do nabyczenia odbitek fotograficznych, odgromniki, przyrządy do pomiaru odległości, odtwarzacze kaset, odtwarzacze płyt DVD, odtwarzacze płyt kompaktowych, odważniki, odzież azbestowa do ochrony przed ogniem, odzież chroniąca przed ogniem, odzież chroniąca przed wypadkami, napromieniowaniem i ogniem, odzież przeznaczona do użycia w laboratoriach, okulary ochronne do uprawiania sportu, okulary przeciwosłepieniowe, okulary przeciwśloneczne, omomierze i omometry, rezystory jako oporniki elektryczne, oprawki do okularów, oprawki do pince-nez, oprogramowanie komputerowe, optyczne nośniki danych, optyczne włókna przewodzące promienie świetlne jako światłowody, oscylografy, osłony azbestowe dla strażaków, osłony końcówek wyjść elektrycznych, osłony obiektywów optycznych, osłony przeciwodblaskowe, osłony zabezpieczające twarze robotników, osobiste urządzenia stereofoniczne, baterie do oświetlenia, pamięci komputerowe, płyty fonograficzne, pływaki do kąpiel i pływania, podkładki pod myszy komputerowe, programy komputerowe, komputerowe programy sterujące, rzutniki do slajdów, siatki zabezpieczające przed wypadkami, skanery informatyczne, słuchawki na uszy, szyldy i znaki mechaniczne, szyldy i znaki świecące, **35** dobór personelu za pomocą metod psychotechnicznych, rekrutacja personelu, rozlepianie plakatów reklamowych, przygotowywanie zeznań podatkowych, przemysłowa lub handlowa pomoc przedsiębiorstwom w prowadzeniu działalności gospodarczej, pomoc przy zarządzaniu przedsiębiorstwami przemysłowymi lub handlowymi, usługa porównywania cen, pośrednictwo pracy, pośrednictwo w zakresie nabywania usług telekomunikacyjnych, powielanie dokumentów, pozyskiwanie informacji o działalności gospodarczej, usługa prenumeraty czasopism dla osób trzecich, prezentowanie produktów w mediach dla celów sprzedaży detalicznej-w branży zabawek edukacyjnych, prognozy ekonomiczne, promocja sprzedaży dla osób trzecich, kolportaż próbek, przegląd prasy, przygotowanie listy płac, public relations, publikowanie tekstów sponsorowanych, rachunkowość, reklama radiowa, rozpowszechnianie materiałów reklamowych takich jak ulotki, prospekty, druki, próbki, reklama billboardowa, reklama za pośrednictwem sieci komputerowej, wynajmowanie przestrzeni reklamowej, tworzenie reklamowych i sponsorowanych tekstów, rozpowszechnianie ogłoszeń reklamowych, wynajmowanie nośników reklamowych, reklamy korespondencyjne, przygotowywanie reklam prasowych, reklamy radiowe, reklamy telewizyjne, rekrutacja personelu, rozpowszechnianie materiałów reklamowych takich jak próbki, druki, prospekty, broszury, rozpowszechnianie ogłoszeń reklamowych, analiza rynku, badania rynku, usługi sekretarskie, sortowanie danych w bazach komputerowych, publikowanie sponsorowanych tekstów, sporządzanie sprawozdań rachunkowych, promocja w sprzedaży dla osób trzecich, statystyczne zestawienia, usługi stenograficzne, szacowanie kompleksów leśnych, szacowanie wełny, organizowanie targów w celach handlowych lub reklamowych, edycja tekstów, tworzenie reklamowych i sponsorowanych tekstów, telewizyjna reklama, transkrypcja formy wiadomości i komunikatów, uaktualnianie materiałów reklamowych, usługi agencji reklamowej, biura pośrednictwa pracy, dekoracja wystaw sklepowych, oferowanie w mediach produktów dla handlu detalicznego, doradztwo specjalistyczne w sprawach działal-

ności gospodarczej, doradztwo w zakresie organizowania i prowadzenia działalności gospodarczej, doradztwo w zakresie zarządzania personelem, doradztwo w zarządzaniu działalnością gospodarczą, doręczanie gazet osobom trzecim, wycena drewna na pniu, wycena drzew, dystrybucja materiałów reklamowych takich jak próbki, druki, prospekty, broszury, usługi impresariów w działalności artystycznej, doradztwo w zakresie organizacji i zarządzania działalnością gospodarczą, informacja o działalności gospodarczej, edytorskie usługi w dziedzinie reklamy, ekonomiczne prognozy, ekspertyzy w zakresie wydolności przedsiębiorstw, agencje eksport-import, fakturowanie, fotokopiowanie, prenumerata gazet dla osób trzecich, zarządzanie w zakresie zamówień w handlu, handlowe informacje i porady udzielane konsumentom jako punkty informacji konsumenckiej, handlowe wyceny, administrowanie hotelami, agencje importowo-eksportowe, wycena kompleksów leśnych, pozyskiwanie danych do komputerowych baz danych, systematyzacja danych w komputerowych bazach danych, analiza kosztów, księgowość, maszynopisanie, obróbka tekstów reklamowych, **41** usługi edukacyjne, informacje o edukacji, nauczanie w zakresie edukacji, obsługa gier w systemie on-line z sieci informatycznej, informacja o imprezach rozrywkowych, informacja o rekreacji, kompozycje muzyczne, komputerowe przygotowanie materiałów do publikacji, organizowanie i obsługa konferencji, organizowanie i obsługa kongresów, organizowanie konkursów, publikowanie książek, wypożyczanie książek, pokazy dotyczące kształcenia praktycznego, organizowanie loterii, lunaparki, wypożyczanie nagrań dźwiękowych, nagrywanie filmów i filmowanie na taśmach wideo, DVD i CD, nauczanie korespondencyjne, organizowanie i prowadzenie obozów sportowych, wakacyjnych, balów, koncertów, konferencji, pracowni specjalistycznych, seminariów, sympozjów, zjazdów, konkursów, organizowanie przyjęć, spektakli, wystaw z dziedziny kultury lub edukacji, organizowanie zawodów sportowych, szkoły z internatem, pisanie tekstów innych niż reklamowych, produkcja filmów, produkcja mikrofilmów, produkcja programów radiowych i telewizyjnych, prowadzenie koncertów, nauczanie w przedszkolach, planowanie przebiegu przyjęć, publikacje elektroniczne on-line książek i periodyków, użytkowanie sal kinowych, montaż taśm wideo video, produkcja filmów na taśmach video, DVD, CD i innych przełącznikach, telewizyjne programy rozrywkowe, tłumaczenia, udostępnianie publikacji elektronicznych on-line, informacje o wypoczynku, wypożyczanie nagrań dźwiękowych, wypożyczanie sprzętu audio.

(111) **241386** (220) 2010 04 30 (210) 369847
 (151) 2011 09 06 (441) 2010 08 02
 (732) PerhapsMe s.c. Katarzyna Sołtysik, Bartłomiej Beszter, Dominik Filipiak, Warszawa, PL.
 (540)

PerhapsMe

(531) 27.5.1
 (510), (511) **16** gazety, czasopisma, publikacje, fotografia, **25** bielizna damska; bielizna osobista; biustonosze; staniki; majtki; bluzki, bluzy, kombinezony, chusty, odzież; obuwie, czapki; buty; dzianina; kostiumy kąpielowe; koszule; legginsy; odzież ze skóry; płaszcze; podkoszulki wyroby pończosznice; pończochy; rajstopy; spodnie; spódnice: stroje plażowe, sukienki swetry, szaliki, T-shirt, **35** agencje reklamowe; usługi handlu detalicznego; usługi sprzedaży dla osób trzecich; edytorskie usługi w dziedzinie reklamy; usługi eksportowo-importowe; gazety (prenumerata); handlowe informacje i porady udzielane konsumentom; usługi handlu (zarządzanie w zakresie zamówień w sieci Internet), komputerowe bazy danych; media (prezentowanie produktów w mediach drukowanych i elektronicznych dla celów sprzedaży detalicznej); Public Relations; publikowanie tekstów sponsorowanych, zarządzanie w zakresie zamówień handlowych, **38** usługi w zakresie obsługi klientów przy wykorzystaniu sieci teleinformatycznych obejmujące dostarczanie informacji dotyczących sprzedawanych towarów, procesu składania zamówień i działalności zgłaszającego, usługi świadczone na rzecz klientów poprzez sieci teleinformatyczne w zakresie gromadzenia i rozpowszechniania informacji.

(111) **241387** (220) 2010 05 19 (210) 370555
 (151) 2011 08 18 (441) 2010 08 30
 (732) Akademia Sztuk Pięknych w Warszawie, Warszawa, PL.

(540)



MIĘDZYNARODOWE
 TRIENNALE
 SZTUK GRAFICZNYCH
 IM. T. KULISIEWICZA
 W WARSZAWIE

Kolor znaku: zielony, biały, czarny

(531) 26.4.2, 26.4.3, 26.11.13, 26.13.25, 27.5.1, 29.1.13
 (510), (511) **09** magnetyczne nośniki danych, nagrane dyski; płyty CD, płyty DVD, taśmy wideo, **16** papier, karton i wyroby z tych materiałów, nie ujęte w innych klasach; druki; drukowane materiały informacyjne, drukowane materiały reklamowe, drukowane materiały promocyjne, plakaty, gazetki, magazyny, czasopisma-periodyki, broszury, katalogi, biuletyny; książki, albumy; materiały z papieru i z tworzyw sztucznych do pakowania; fotografie; materiały piśmienne; materiały szkoleniowe i instruktażowe z wyjątkiem aparatów; materiały dydaktyczne i edukacyjne; reprodukcje graficzne, **41** usługi wydawnicze, publikowanie książek, podręczników; publikowanie tekstów innych niż reklamowe, gazetek, magazynów, czasopism, biuletynów, albumów; usługi związane z edukacją i działalnością kulturalno-oświatową, prezentacja dzieł sztuki lub literatury w celach kulturalno-oświatowych i edukacyjnych, organizowanie i prowadzenie wystaw, konkursów, pokazów z dziedziny sztuk graficznych; organizowanie koncertów, organizowanie i prowadzenie sympozjów, sesji naukowych, konferencji kulturalno-oświatowych lub edukacyjnych.

(111) **241388** (220) 2010 06 07 (210) 371240
 (151) 2011 08 11 (441) 2010 09 13
 (732) Przedsiębiorstwo Wielobranżowe Marcin Osses, Kowanówko, PL.
 (540)



Kolor znaku: biały, niebieski, zielony, błękitny, grafitowy 7016RAL, wrzosowy 3000RAL

(531) 6.7.25, 7.1.17, 26.1.2, 26.2.1, 26.11.2, 26.11.12, 27.5.1, 29.1.15
 (510), (511) **06** budynki stalowe przenośne: pawilony, kioski, garaże, kontenery; konstrukcje stalowe do wznoszenia: wiat, chłodni, hal, ciągów handlowych, targowisk, zabudów targowych; płyty budowlane i materiały budowlane stalowe, ścianki działowe, przenośne konstrukcje budowlane metalowe, **37** usługi budowlane, usługi instalacyjne w zakresie instalacji sanitarnych i elektrycznych.

(111) **241389** (220) 2010 06 07 (210) 371241
 (151) 2011 08 11 (441) 2010 09 13
 (732) Przedsiębiorstwo Wielobranżowe Marcin Osses, Kowanówko, PL.
 (540)



Kolor znaku: ciemnoniebieski

(531) 26.1.2, 26.2.1, 26.11.2, 26.11.12, 27.5.1, 29.1.4
 (510), (511) **06** budynki stalowe przenośne: pawilony, kioski, garaże, kontenery; konstrukcje stalowe do wznoszenia: wiat, chłodni, hal, ciągów handlowych, targowisk, zabudów targowych; płyty budowlane i materiały budowlane stalowe, ścianki działowe, przenośne konstrukcje budowlane metalowe, **37** usługi budowlane, usługi instalacyjne w zakresie instalacji sanitarnych i elektrycznych.

(111) **241390** (220) 2010 06 07 (210) 371242
 (151) 2011 09 08 (441) 2010 09 13
 (732) CEMEX Polska Spółka z ograniczoną odpowiedzialnością,
 Warszawa, PL.
 (540)



Kolor znaku: szary, czerwony, niebieski
 (531) 1.17.11, 3.7.1, 18.1.7, 18.1.8, 18.1.14, 27.5.1, 29.1.14
 (510), (511) **19** budowlane materiały niemetalowe, betony towarowe przeznaczone na elementy konstrukcji budowlanych, budowe hydrotechniczne, fundamenty budynków i budowli, do konstrukcji mostowych i drogowych, betony samozagęszczalne, betony lekkie, pianobetony, styrobetony, betony ze zbrojeniem rozproszonym, materiały stabilizacyjne, podsypki, zaprawy budowlane, posadzki betonowe, wylewki, jastrychy, bitumiczne wyroby dla budownictwa, bitumiczne powłoki dachowe, cement, budowlane materiały powłokowe, zaczyn cementowy, asfalt, smoła i bitumy, **35** usługi promocji i sprzedaży zapraw, jastrychów i innych materiałów budowlanych w stanie upłynnionym lub rozdrobnionym, **39** usługi transportowe materiałów budowlanych, transport samochodowy materiałów budowlanych, przechowywanie, dystrybucja i transport mieszanek betonowych betonomieszarkami oraz samochodami samowyładowczymi, pompowania betonu pompami mobilnymi i stacjonarnymi, składowanie, pakowanie, ładowanie, przechowywanie, zabezpieczenie przed utratą właściwości jakościowych oraz transport materiałów budowlanych w stanie rozdrobnionym i upłynnionym, wynajem środków transportu, **42** usługi budowlane świadczone w zakresie projektowania obiektów budowlanych, doradztwo budowlane, badanie właściwości betonu, doradztwo techniczne.

(111) **241391** (220) 2010 06 09 (210) 371364
 (151) 2011 09 08 (441) 2010 09 13
 (732) ALPOL GIPS Spółka z ograniczoną odpowiedzialnością,
 Fidor, PL.
 (540)



Kolor znaku: biały, czarny, czerwony, szary
 (531) 19.3.1, 26.4.1, 26.4.2, 27.5.1, 29.1.14
 (510), (511) **17** materiały uszczelniające, wypełniające i izolacyjne, pasty do uszczelniania i izolacji, pasty z tworzyw sztucznych lub na bazie gumy do uszczelniania i izolacji.

(111) **241392** (220) 2010 06 09 (210) 371368
 (151) 2011 09 08 (441) 2010 09 13
 (732) ALPOL GIPS Spółka z ograniczoną odpowiedzialnością,
 Fidor, PL.

(540)



Kolor znaku: szary, czarny, czerwony, biały
 (531) 19.1.4, 26.4.1, 26.4.2, 27.5.1, 29.1.14
 (510), (511) **17** materiały wypełniające, uszczelniające i izolujące połączenia budowlane, zaprawy izolacyjne, **19** materiały budowlane niemetalowe, zaprawy budowlane wodoszczelne.

(111) **241393** (220) 2010 06 09 (210) 371371
 (151) 2011 09 08 (441) 2010 09 13
 (732) ALPOL GIPS Spółka z ograniczoną odpowiedzialnością,
 Fidor, PL.
 (540)



Kolor znaku: biały, czarny, brązowy, czerwony
 (531) 19.7.12, 19.7.25, 27.5.1, 29.1.14
 (510), (511) **17** płynne materiały uszczelniające i izolacyjne, **19** materiały budowlane niemetalowe, płynne impregnaty dla budownictwa, impregnaty do powierzchni mineralnych z nanododatkami.

(111) **241394** (220) 2010 06 09 (210) 371375
 (151) 2011 09 08 (441) 2010 09 13
 (732) ALPOL GIPS Spółka z ograniczoną odpowiedzialnością,
 Fidor, PL.
 (540)



Kolor znaku: biały, czarny, czerwony, brązowy
 (531) 19.1.3, 26.4.1, 26.4.2, 27.5.1, 29.1.14
 (510), (511) **17** płynne materiały uszczelniające i izolacyjne, **19** materiały budowlane niemetalowe, płynne impregnaty dla budownictwa.

(111) **241395** (220) 2010 06 17 (210) 371660
 (151) 2011 08 11 (441) 2010 09 27
 (732) TOPMET LIGHT K. Kłosowicz, M. Wiśniewski Spółka Jawna,
 Poznań, PL.

(540)



(531) 26.4.8, 26.11.2, 26.11.6, 26.11.7

(510), (511) **09** instalacje elektryczne, układy sterujące do źródeł światła, w tym przekształtniki zasilające, czujniki ruchu i transformatory, półprodukty z branży elektrotechnicznej, w tym zasilacze, przełączniki, oprawki, styki połączeniowe, adaptory, szynoprzewody, elektryczne złącza, gniazdka, wtyczki i kontakty, oprawki, puszki i tablice połączeniowe, przełączniki elektryczne, przewody elektryczne, puszki przełącznikowe i rozgałęźne, regulatory światła, skrzynki do przyłączy, wyłączniki elektryczne, **11** oświetlenie, w tym lampy elektryczne, lampy reflektory, lampy oświetleniowe, lampy luminescencyjne, oświetlenie sufitowe, linie świetlne, abażury, oprawy, oprawki i części oświetleniowe: domowe, dekoracyjne i specjalnego przeznaczenia, klosze i siatki ochronne do opraw, urządzenia zasilające do świetlówek i lamp wyładowczych, źródła światła: LED, O-LED, wyładowcze, fluoroscencyjne, żarowe, indukcyjne, komponenty oświetleniowe: półprzewodniki, mocowania źródeł światła: elementy i profile z blach i tworzyw sztucznych, **35** sprzedaż hurtowa i detaliczna w zakresie: oświetlenia, źródeł światła, komponentów oświetleniowych, instalacji elektrycznych, układów sterujących do źródeł światła oraz półproduktów z branży elektrotechnicznej, **42** projektowanie sprzętu oświetleniowego, usługi instalacyjne sprzętu oświetleniowego.

(111) **241396** (220) 2010 06 17 (210) 371661
(151) 2011 08 11 (441) 2010 09 27

(732) TOPMET LIGHT K. Kłosowicz, M. Wiśniewski Spółka Jawna, Poznań, PL.

(540) topmet

(510), (511) **09** instalacje elektryczne, układy sterujące do źródeł światła, w tym przekształtniki zasilające, czujniki ruchu i transformatory, półprodukty z branży elektrotechnicznej, w tym zasilacze, przełączniki, oprawki, styki połączeniowe, adaptory, szynoprzewody, elektryczne złącza, gniazdka, wtyczki i kontakty, oprawki, puszki i tablice połączeniowe, przełączniki elektryczne, przewody elektryczne, puszki przełącznikowe i rozgałęźne, regulatory światła, skrzynki do przyłączy, wyłączniki elektryczne, **11** oświetlenie, w tym lampy elektryczne, lampy reflektory, lampy oświetleniowe, lampy luminescencyjne, oświetlenie sufitowe, linie świetlne, abażury, oprawy, oprawki i części oświetleniowe: domowe, dekoracyjne i specjalnego przeznaczenia, klosze i siatki ochronne do opraw, urządzenia zasilające do świetlówek i lamp wyładowczych, źródła światła: LED, O-LED, wyładowcze, fluoroscencyjne, żarowe, indukcyjne, komponenty oświetleniowe: półprzewodniki, mocowania źródeł światła: elementy i profile z blach i tworzyw sztucznych, **35** sprzedaż hurtowa i detaliczna w zakresie: oświetlenia, źródeł światła, komponentów oświetleniowych, instalacji elektrycznych, układów sterujących do źródeł światła oraz półproduktów z branży elektrotechnicznej, **42** projektowanie sprzętu oświetleniowego, usługi instalacyjne sprzętu oświetleniowego.

(111) **241397** (220) 2010 06 21 (210) 371791
(151) 2011 09 09 (441) 2010 09 27

(732) Przedsiębiorstwo Handlowo-Usługowe METREX Marek Chuchracki, Poznań, PL.

(540)



(531) 7.1.24, 27.5.1

(510), (511) **10** aparaty pomiarowe do celów medycznych, termometry do celów medycznych, aparaty do pomiaru ciśnienia tętniczego krwi, mierniki pulsu, **14** zegary.

(111) **241398** (220) 2010 06 21 (210) 371792
(151) 2011 09 09 (441) 2010 09 27
(732) Przedsiębiorstwo Handlowo-Usługowe METREX Marek Chuchracki, Poznań, PL.
(540)



(531) 7.1.24, 27.5.1

(510), (511) **09** aparaty fotograficzne, akcesoria do fotografii, karty pamięci, elektroniczne ramki do przeglądania zdjęć.

(111) **241399** (220) 2010 06 22 (210) 371863
(151) 2011 08 11 (441) 2010 09 27

(732) CYFROWY POLSAT Spółka Akcyjna, Warszawa, PL.

(540) CYFROWY POLSAT TELEWIZJA INTERNET TELEFON

(510), (511) **09** urządzenia i przyrządy naukowe, żeglarskie, geodezyjne, fotograficzne, kinematograficzne, optyczne, wagowe, pomiarowe, sygnalizacyjne, kontrolne, do ratowania życia, do celów dydaktycznych, urządzenia i przyrządy łącznościowe i telekomunikacyjne, urządzenia i przyrządy elektryczne przewodzące, transformujące, akumulatorowe, i kontrolno-sterujące, urządzenia do nagrywania, transmisji lub reprodukcji dźwięku lub obrazu; magnetyczne nośniki danych, płyty, dyski z nagraniami, automaty sprzedające i mechanizmy do urządzeń uruchamianych przez wrzucanie monety, kasy sklepowe, maszyny liczące, sprzęt przetwarzający dane i komputery, urządzenia do gaszenia ognia; przenośne urządzenia elektroniczne naukowe, żeglarskie, geodezyjne, fotograficzne, kinematograficzne, optyczne, wagowe, pomiarowe, sygnalizacyjne, kontrolne, do ratowania życia, do celów dydaktycznych, do nagrywania, transmisji lub reprodukcji dźwięku lub obrazu, dekodery, urządzenia do kodowania lub dekodowania, nagrania dźwiękowe i audiowizualne, telefony przenośne, telefony komórkowe, zestawy głośno mówiące, anteny i baterie do tych telefonów, ładowarki, zestawy słuchawkowe, karty PCMCIA, uchwyty i pokrowce do telefonów komórkowych, karty telefoniczne do automatów, karty telefoniczne do telefonów komórkowych-karty sim, repondery telefoniczne, maszty antenowe do telefonii bezprzewodowej, przewody telefoniczne, urządzenia do przetwarzania informacji, urządzenia współpracujące z komputerami w zakresie przekazywania dźwięku i obrazu, dyski do nagrywania i rejestracji dźwięku, dyski kompaktowe, audio-wideo i optyczne, pamięci komputerowe, programy komputerowe, programy komputerowe ładowalne, programy komputerowe nagrane, programy gier komputerowych, karty z pamięcią, karty magnetyczne kodowane, urządzenia do odtwarzania dźwięku i obrazu, odbiorniki radiowe i telewizyjne, komputery, komputery przenośne, oprogramowanie komputerowe nagrane, komputerowe urządzenia peryferyjne, modemy, aparatura do radiokomunikacji przenośna, aparatura radiotelefoniczna, maszty do łączności radiowej, nadajniki telekomunikacyjne, odbiorniki radiowe, zespoły nadawcze, aparaty wideo, taśmy wideo, aparaty fotograficzne, głośniki, rzutniki, kamery filmowe, kamery wideo zespolone z magnetofonem, kamery wizyjne, aparaty kinematograficzne, taśmy filmowe kinematograficzne naświetlone, taśmy magnetyczne, urządzenia do montażu filmów kinematograficznych, aparaty projekcyjne, ekrany projekcyjne, urządzenia do gier działające wyłącznie z odbiornikiem telewizyjnym, odtwarzacze płyt kompaktowych; obudowy, obudowy kolorowe do wszystkich wyżej wymienionych towarów; publikacje elektroniczne, **16** materiały piśmienne zawarte w tej klasie, wyroby z papieru i kartony zawarte w tej klasie, czasopisma, książki, periodyki, afisze, albumy, atlasy, almanachy, blankiety, foldery, broszury, prospekty, druki, formularze, fotografie, kalendarze, katalogi, plakaty, naklejki, nalepki, obwoluty, publikacje, rysunki, karty okolicznościowe, bilety, kupony papierowe, materiały instruktażowe i do nauczania (inne niż urządzenia), **35** reklama, zarządzanie w działalności handlowej, administrowanie działalnością handlową, prace biurowe; doradztwo w zakresie organizowania, prowadzenia działalności gospodarczej i zarządzania, usługi marketingowe, telefoniczne udzielanie informacji [dla nieobecnych abonentów], telefoniczne udzielanie informacji handlowej oraz informacji o działalności gospodarczej (call center), usługi w zakresie prowadzenia centrum informacji handlowej oraz informacji o działalności gospodarczej, usługi reklamowe, produkcja i rozpowszechnia-

nie ogłoszeń reklamowych, reklamy prasowe, radiowe, telewizyjne, reklama za pośrednictwem sieci komputerowej, wynajem czasu reklamowego we wszystkich środkach przekazu, wynajmowanie miejsc na umieszczenie ogłoszeń lub reklam, dystrybucja materiałów reklamowych, uaktualnianie materiałów reklamowych publikowanie tekstów reklamowych, doradztwo w zakresie organizacji i zarządzania działalnością gospodarczą, usługi w zakresie zarządzania holdingami, profesjonalne zarządzanie działalnością artystyczną, pozyskiwanie informacji o działalności gospodarczej, usługi związane z przeniesieniem przedsiębiorstw, pomoc w zarządzaniu działalnością gospodarczą, usługi związane z organizacją targów i wystaw w celach handlowych lub reklamowych, promocja sprzedaży dla osób trzecich, pokazy towarów, rozpowszechnianie próbek, badanie rynku i opinii społecznej, pozyskiwanie danych i systematyzacja danych w komputerowych bazach danych, zarządzanie zbiorami informacyjnymi, wyszukiwanie w komputerowych bazach danych, komputerowe zarządzanie plikami; usługi w zakresie zgrupowania na rzecz osób trzecich różnych towarów pozwalające nabywcy wygodnie je oglądać i kupować takich jak urządzenia i przyrządy naukowe, żeglarskie, geodezyjne, fotograficzne, kinematograficzne, optyczne, wagowe, pomiarowe, sygnalizacyjne, kontrolne, do ratowania życia, do celów dydaktycznych, urządzenia elektryczne przewodzące, transformujące, akumulatorowe, i kontrolno-sterujące, urządzenia do nagrywania, transmisji lub reprodukcji dźwięku lub obrazu, magnetyczne nośniki danych, płyty, dyski z nagraniami, osprzęt do przetwarzania danych, komputery, przenośne urządzenia elektroniczne naukowe, żeglarskie, geodezyjne, fotograficzne, kinematograficzne, optyczne, wagowe, pomiarowe, sygnalizacyjne, kontrolne, do ratowania życia, do celów dydaktycznych, do nagrywania, transmisji lub reprodukcji dźwięku lub obrazu i akcesoria do nich, dekodery, urządzenia do kodowania i odcodowywania, telefony, materiały piśmienne, artykuły piśmienne, prasa, materiały instruktażowe i do nauczania; sprzedaż detaliczna i hurtowa przenośnych urządzeń elektronicznych takich jak urządzenia i przyrządy naukowe, żeglarskie, geodezyjne, fotograficzne, kinematograficzne, optyczne, wagowe, pomiarowe, sygnalizacyjne, kontrolne, do ratowania życia, do celów dydaktycznych, do nagrywania, transmisji lub reprodukcji dźwięku lub obrazu i akcesoria do nich, dekodery, urządzenia do kodowania i odcodowywania, telefony, materiały piśmienne, artykuły piśmienne, prasa, materiały instruktażowe i do nauczania; sprzedaż detaliczna i hurtowa przenośnych urządzeń elektronicznych takich jak urządzenia i przyrządy naukowe, żeglarskie, geodezyjne, fotograficzne, kinematograficzne, optyczne, wagowe, pomiarowe, sygnalizacyjne, kontrolne, do ratowania życia, do celów dydaktycznych, do nagrywania, transmisji lub reprodukcji dźwięku lub obrazu i akcesoria do nich, dekodery, urządzenia do kodowania i odcodowywania, telefony, materiały piśmienne, artykuły piśmienne, prasa, materiały instruktażowe i do nauczania; sprzedaż detaliczna i hurtowa artykułów radiowo-telewizyjnych, usług świadczonych w systemie online w zakresie kupna i sprzedaży urządzeń i przyrządów naukowych, żeglarskich, geodezyjnych, fotograficznych, kinematograficznych, optycznych, wagowych, pomiarowych, sygnalizacyjnych, kontrolnych, do ratowania życia, do celów dydaktycznych, urządzeń elektrycznych przewodzących, transformujących, akumulatorowych, i kontrolno-sterujących, urządzeń do nagrywania, transmisji lub reprodukcji dźwięku lub obrazu, magnetycznych nośników danych, płyt, dysków z nagraniami, osprzętu do przetwarzania danych, komputerów, przenośnych urządzeń elektronicznych naukowych, żeglarskich, geodezyjnych, fotograficznych, kinematograficznych, optycznych, wagowych, pomiarowych, sygnalizacyjnych, kontrolnych, do ratowania życia, do celów dydaktycznych, urządzeń elektrycznych przewodzących, transformujących, akumulatorowych, i kontrolno-sterujących, urządzeń do nagrywania, transmisji lub reprodukcji dźwięku lub obrazu, magnetycznych nośników danych, płyt, dysków z nagraniami, osprzętu do przetwarzania danych, komputerów, przenośnych urządzeń elektronicznych naukowych, żeglarskich, geodezyjnych, fotograficznych, kinematograficznych, optycz-

nych, wagowych, pomiarowych, sygnalizacyjnych, kontrolnych, do ratowania życia, do celów dydaktycznych, do nagrywania, transmisji lub reprodukcji dźwięku lub obrazu i akcesoriów do nich, dekodery, urządzeń do kodowania i odcodowywania, telefonów, materiałów piśmiennych, artykułów piśmiennych, prasy, materiałów instruktażowych i do nauczania; działalność agentów zajmujących się sprzedażą towarów takich jak urządzenia i przyrządy naukowe, żeglarskie, geodezyjne, fotograficzne, kinematograficzne, optyczne, wagowe, pomiarowe, sygnalizacyjne, kontrolne, do ratowania życia, do celów dydaktycznych, urządzenia elektryczne przewodzące, transformujące, akumulatorowe, i kontrolno-sterujące, urządzenia do nagrywania, transmisji lub reprodukcji dźwięku lub obrazu, magnetyczne nośniki danych, płyty, dyski z nagraniami, osprzęt do przetwarzania danych, komputery, przenośne urządzenia elektroniczne naukowe, żeglarskie, geodezyjne, fotograficzne, kinematograficzne, optyczne, wagowe, pomiarowe, sygnalizacyjne, kontrolne, do ratowania życia, do celów dydaktycznych, do nagrywania, transmisji lub reprodukcji dźwięku lub obrazu i akcesoria do nich, dekodery, urządzenia do kodowania i odcodowywania, telefony, materiały piśmienne, artykuły piśmienne, prasa, materiały instruktażowe i do nauczania; usługi komisji w zakresie urządzeń i przyrządów naukowych, żeglarskich, geodezyjnych, fotograficznych, kinematograficznych, optycznych, wagowych, pomiarowych, sygnalizacyjnych, kontrolnych, do ratowania życia, do celów dydaktycznych, urządzeń elektrycznych przewodzących, transformujących, akumulatorowych, i kontrolno-sterujących, urządzeń do nagrywania, transmisji lub reprodukcji dźwięku lub obrazu, magnetycznych nośników danych, płyt, dysków z nagraniami, osprzętu do przetwarzania danych, komputerów, przenośnych urządzeń elektronicznych naukowych, żeglarskich, geodezyjnych, fotograficznych, kinematograficznych, optycznych, wagowych, pomiarowych, sygnalizacyjnych, kontrolnych, do ratowania życia, do celów dydaktycznych, do nagrywania, transmisji lub reprodukcji dźwięku lub obrazu i akcesoriów do nich, dekodery, urządzeń do kodowania i odcodowywania, telefonów, materiałów piśmiennych, artykułów piśmiennych, prasy, materiałów instruktażowych i do nauczania; informacje i porady handlowe udzielane konsumentom [punkty informacji konsumenckiej]; działalność centrów telefonicznych na rzecz osób trzecich (call center), **37** naprawy, usługi instalacyjne; instalowanie i naprawa urządzeń elektrycznych, elektronicznych i telekomunikacyjnych naprawa i konserwacja projektorów filmowych, instalowanie, konserwacja i naprawa sieci komputerowych, komputerów i związanych z nimi urządzeń peryferyjnych, instalowanie i naprawa urządzeń do nadawania, instalowanie i naprawa telefonów, **38** usługi telekomunikacyjne; usługi łącznościowe, rozpowszechnianie i dystrybucja analogowych i cyfrowych programów telewizyjnych telewizji kablowej, naziemnej, satelitarnej, usługi w zakresie emisji radiowej i telewizyjnej, transmisja programów radiowych, usługi transmisji programów telewizyjnych i radiowych, zbieranie i przesyłanie informacji, usługi w zakresie radiofonii, łączność przez terminale komputerowe, usługi w zakresie łączności radiowej, telefonicznej i telegraficznej, usługi połączenia i trasy połączeń dla telekomunikacji, telefoniczne udzielanie informacji o telekomunikacji (call center), telekomunikacyjne usługi ogłoszeń elektronicznych, połączenia ze światową siecią komputerową za pośrednictwem telekomunikacji, usługi świadczonych przez operatora telefonii komórkowej w zakresie połączeń abonentów telefonii komórkowej, usługi telefonii komórkowej, świadczenie usług przekazywania głosu i obrazu w systemie przekazu fonicznego i cyfrowego, świadczenie usług w zakresie przesyłania informacji tekstowej i obrazowej za pośrednictwem komputerów i sieci informatycznych, usługi faksowe i telefaksowe, przekazywanie danych przy pomocy terminali komputerowych, przekaz satelitarny, przesyłanie wiadomości, danych, dźwięku i obrazu za pomocą przekazu satelitarnego, świadczenie usług przekazywania poczty elektronicznej za pośrednictwem sieci telefonii komórkowej i telefonów komórkowych, wypożyczanie aparatury do przesyłania informacji, wypożyczanie urządzeń służących do przekazywania głosu, obrazu i danych za pomocą telefonii analogowej, cyfrowej oraz satelitarnej, wypożyczanie modemów, symulografów, telefonów i urządzeń telekomunikacyjnych, udostępnianie stron internetowych za pośrednictwem sieci telefonii komórkowej bezpośrednio na wyświetlaczu aparatu telefonicznego, usługi poczty elektronicznej, informacja o telekomunikacji; usługi ogłoszeń elektronicznych, obsługa telekonferencji, usługi zleceń przywoławczych za pomocą radia, telefonu lub innych środków łączności elektronicznej, wypożyczanie, wydzierżawianie i wynajmowanie urządzeń, przyrzą-

dów, instalacji i podzespołów służących do świadczenia wyżej wymienionych usług, informacja i konsultacje dotyczące wszystkich wyżej wymienionych usług, **41** nauczanie, kształcenie, rozrywka, działalność sportowa i kulturalna; usługi w zakresie rozrywki i nauczania, obsługa i udostępnianie w stronie www on-line gier komputerowych, usługi związane z organizacją koncertów, imprez, targów i wystaw, informacja o imprezach rozrywkowych, usługi klubowe w zakresie rozrywki i nauczania, organizowanie i obsługa konferencji, organizowanie konkursów edukacyjnych lub rozrywkowych, organizowanie loterii, usługi wydawnicze, publikowanie tekstów innych niż reklamowe, obsługa publikacji elektronicznych on-line, produkcja filmowa, telewizyjna i wideo, studia filmowe, usługi studia nagrań, nagrywanie filmów na taśmach wideo, montaż programów radiowych i telewizyjnych, montaż taśm wideo, telewizyjne i radiowe programy rozrywkowe, dystrybucja i rozpowszechnianie filmów, nagrań wideo i nagrań dźwiękowych, wypożyczanie nagrań dźwiękowych, wypożyczanie aparatów radiowych i telewizyjnych, wypożyczanie aparatów i sprzętu kinematograficznego, wypożyczanie filmów kinematograficznych, wypożyczanie filmów dla kin, wypożyczanie taśm wideo, wypożyczanie odbiorników radiowych i telewizyjnych, wypożyczanie sprzętu audio, najem i wypożyczanie dekodów i odbiorników programów zakodowanych, usługi obrazów cyfrowych; usługi w zakresie prowadzenia centrum informacji o edukacji oraz informacji o rekreacji; telefoniczne udzielanie informacji o imprezach rozrywkowych, informacji o edukacji oraz informacji o rekreacji (call center), informacja i doradztwo dotyczące wszystkich wyżej wymienionych usług, **42** usługi komputerowe, naukowe i techniczne usługi i badania oraz ich projektowanie; przemysłowa analiza i usługi badawcze; projektowanie i rozwój sprzętu komputerowego i oprogramowania; usługi w zakresie prac badawczo-rozwojowych, ekspertyzy inżynierskie, opracowywanie projektów technicznych; instalowanie, konserwacja i aktualizacja oprogramowania komputerowego, projektowanie oprogramowania komputerowego, odzyskiwanie danych komputerowych, konwersja danych lub dokumentów na formę elektroniczną, konwersja danych przez programy komputerowe, powielanie oprogramowania komputerowego, programowanie komputerowe, projektowanie systemów komputerowych, wypożyczanie komputerów, wypożyczanie oprogramowania komputerowego, doradztwo w sprawach sprzętu komputerowego, pomoc operatorska dla sieci komputerowych, sieci telekomunikacyjnych i sieci transmisji danych, analizy systemów komputerowych, tworzenie, obsługa, konserwacja i utrzymywanie stron internetowych dla osób trzecich, informacja i doradztwo dotyczące wszystkich wyżej wymienionych usług.

(111) **241400** (220) 2010 06 22 (210) 371864
 (151) 2011 08 11 (441) 2010 09 27
 (732) CYFROWY POLSAT Spółka Akcyjna, Warszawa, PL.
 (540)



Kolor znaku: czarny, biały, pomarańczowy
 (531) 25.3.1, 26.1.1, 26.1.5, 27.5.1, 29.1.13

(510), (511) **09** urządzenia i przyrządy naukowe, żeglarskie, geodezyjne, fotograficzne, kinematograficzne, optyczne, wagowe, pomiarowe, sygnalizacyjne, kontrolne, do ratowania życia, do celów dydaktycznych, urządzenia i przyrządy łącznościowe i telekomunikacyjne, urządzenia i przyrządy elektryczne przewodzące, transformujące, akumulatorowe, i kontrolno-sterujące, urządzenia do nagrywania, transmisji lub reprodukcji dźwięku lub obrazu; magnetyczne nośniki danych, płyty, dyski z nagraniami, automaty sprzedające i mechanizmy do urządzeń uruchamianych przez wrzucanie monety, kasy sklepowe, maszyny liczące, sprzęt przetwarzający dane i komputery, urządzenia do gaszenia ognia; przenośne urządzenia elektroniczne naukowe, żeglarskie, geodezyjne, fotograficzne, kinematograficzne, optyczne, wagowe, pomiarowe, sygnalizacyjne, kontrolne, do ratowania życia, do celów dydaktycznych, do nagrywania, transmisji lub

reprodukcji dźwięku lub obrazu, dekodery, urządzenia do kodowania lub dekodowania, nagrania dźwiękowe i audiowizualne, telefony przenośne, telefony komórkowe, zestawy głośno mówiące, anteny i baterie do tych telefonów, ładowarki, zestawy słuchawkowe, karty PCMCIA, uchwyty i pokrowce do telefonów komórkowych, karty telefoniczne do automatów, karty telefoniczne do telefonów komórkowych-karty sim, repondery telefoniczne, maszty antenowe do telefoni bezprzewodowej, przewody telefoniczne, urządzenia do przetwarzania informacji, urządzenia współpracujące z komputerami w zakresie przekazywania dźwięku i obrazu, dyski do nagrywania i rejestracji dźwięku, dyski kompaktowe, audio-wideo i optyczne, pamięci komputerowe, programy komputerowe, programy komputerowe ładowalne, programy komputerowe nagrane, programy gier komputerowych, karty z pamięcią, karty magnetyczne kodowane, urządzenia do odtwarzania dźwięku i obrazu, odbiorniki radiowe i telewizyjne, komputery, komputery przenośne, oprogramowanie komputerowe nagrane, komputerowe urządzenia peryferyjne, modemy, aparatura do radiokomunikacji przenośna, aparatura radiotelefoniczna, maszty do łączności radiowej, nadajniki telekomunikacyjne, odbiorniki radiowe, zespoły nadawcze, aparaty wideo, taśmy wideo, aparaty fotograficzne, głośniki, rzutniki, kamery filmowe, kamery wideo zespolone z magnetofonem, kamery wizyjne, aparaty kinematograficzne, taśmy filmowe kinematograficzne naświetlone, taśmy magnetyczne, urządzenia do montażu filmów kinematograficznych, aparaty projekcyjne, ekrany projekcyjne, urządzenia do gier działające wyłącznie z odbiornikiem telewizyjnym, odtwarzacze płyt kompaktowych; obudowy, obudowy kolorowe do wszystkich wyżej wymienionych towarów; publikacje elektroniczne, **16** materiały piśmienne zawarte w tej klasie, wyroby z papieru i kartony zawarte w tej klasie, czasopisma, książki, periodyki, afisze, albumy, atlasy, almanachy, blankiety, foldery, broszury, prospekty, druki, formularze, fotografie, kalendarze, katalogi, plakaty, naklejki, nalepki, obwoluty, publikacje, rysunki, karty okolicznościowe, bilety, kupony papierowe, materiały instruktażowe i do nauczania (inne niż urządzenia), **35** reklama, zarządzanie w działalności handlowej, administrowanie działalnością handlowej, prace biurowe; doradztwo w zakresie organizowania, prowadzenia działalności gospodarczej i zarządzania, usługi marketingowe, telefoniczne udzielanie informacji [dla nieobecnych abonentów], telefoniczne udzielanie informacji handlowej oraz informacji o działalności gospodarczej (call center), usługi w zakresie prowadzenia centrum informacji handlowej oraz informacji o działalności gospodarczej, usługi reklamowe, produkcja i rozpowszechnianie ogłoszeń reklamowych, reklamy prasowe, radiowe, telewizyjne, reklama za pośrednictwem sieci komputerowej, wynajem czasu reklamowego we wszystkich środkach przekazu, wynajmowanie miejsc na umieszczenie ogłoszeń lub reklam, dystrybucja materiałów reklamowych, uaktualnianie materiałów reklamowych publikowanie tekstów reklamowych, doradztwo w zakresie organizacji i zarządzania działalnością gospodarczą, usługi w zakresie zarządzania holdingami, profesjonalne zarządzanie działalnością artystyczną, pozyskiwanie informacji o działalności gospodarczej, usługi związane z przeniesieniem przedsiębiorstw, pomoc w zarządzaniu działalnością gospodarczą, usługi związane z organizacją targów i wystaw w celach handlowych lub reklamowych, promocja sprzedaży dla osób trzecich, pokazy towarów, rozpowszechnianie próbek, badanie rynku i opinii społecznej, pozyskiwanie danych i systematyzacja danych w komputerowych bazach danych, zarządzanie zbiorami informacyjnymi, wyszukiwanie w komputerowych bazach danych, komputerowe zarządzanie plikami; usługi w zakresie zgrupowania na rzecz osób trzecich różnych towarów pozwalające nabywcy wygodnie je oglądać i kupować takich jak urządzenia i przyrządy naukowe, żeglarskie, geodezyjne, fotograficzne, kinematograficzne, optyczne, wagowe, pomiarowe, sygnalizacyjne, kontrolne, do ratowania życia, do celów dydaktycznych, urządzenia elektryczne przewodzące, transformujące, akumulatorowe, i kontrolno-sterujące, urządzenia do nagrywania, transmisji lub reprodukcji dźwięku lub obrazu, magnetyczne nośniki danych, płyty, dyski z nagraniami, sprzęt do przetwarzania danych, komputery, przenośne urządzenia elektroniczne naukowe, żeglarskie, geodezyjne, fotograficzne, kinematograficzne, optyczne, wagowe, pomiarowe, sygnalizacyjne, kontrolne, do ratowania życia, do celów dydaktycznych, do nagrywania, transmisji lub reprodukcji dźwięku lub obrazu i akcesoria do nich, dekodery, urządzenia do kodowania odkodowywania, telefony, materiały piśmienne, artykuły piśmienne, prasa, materiały instruktażowe i do nauczania; sprzedaż detaliczna i hurtowa przenośnych urządzeń

elektronicznych takich jak urządzenia i przyrządy naukowe, żeglarskie, geodezyjne, fotograficzne, kinematograficzne, optyczne, wagowe, pomiarowe, sygnalizacyjne, kontrolne, do ratowania życia, do celów dydaktycznych, urządzenia elektryczne przewodzące, transformujące, akumulatorowe, i kontrolno-sterujące, urządzenia do nagrywania, transmisji lub reprodukcji dźwięku lub obrazu, magnetyczne nośniki danych, płyty, dyski z nagraniami, osprzęt do przetwarzania danych, komputery, przenośne urządzenia elektroniczne naukowe, żeglarskie, geodezyjne, fotograficzne, kinematograficzne, optyczne, wagowe, pomiarowe, sygnalizacyjne, kontrolne, do ratowania życia, do celów dydaktycznych, do nagrywania, transmisji lub reprodukcji dźwięku lub obrazu i akcesoria do nich, dekodery, urządzenia do kodowania i odcodowywania, telefonów, materiały piśmienne, artykuły piśmienne, prasa, materiały instruktażowe i do nauczania oraz akcesoriów do nich, sprzedaż detaliczna i hurtowa artykułów radiowo-telewizyjnych, usług świadczonych w systemie online w zakresie kupna i sprzedaży urządzeń i przyrządów naukowych, żeglarskich, geodezyjnych, fotograficznych, kinematograficznych, optycznych, wagowych, pomiarowych, sygnalizacyjnych, kontrolnych, do ratowania życia, do celów dydaktycznych, urządzeń elektrycznych przewodzących, transformujących, akumulatorowych, i kontrolno-sterujących, urządzeń do nagrywania, transmisji lub reprodukcji dźwięku lub obrazu, magnetycznych nośników danych, płyt, dysków z nagraniami, osprzętu do przetwarzania danych, komputerów, przenośnych urządzeń elektronicznych naukowych, żeglarskich, geodezyjnych, fotograficznych, kinematograficznych, optycznych, wagowych, pomiarowych, sygnalizacyjnych, kontrolnych, do ratowania życia, do celów dydaktycznych, urządzeń elektrycznych przewodzących, transformujących, akumulatorowych, i kontrolno-sterujących, urządzeń do nagrywania, transmisji lub reprodukcji dźwięku lub obrazu, magnetycznych nośników danych, płyt, dysków z nagraniami, osprzętu do przetwarzania danych, komputerów, przenośnych urządzeń elektronicznych naukowych, żeglarskich, geodezyjnych, fotograficznych, kinematograficznych, optycznych, wagowych, pomiarowych, sygnalizacyjnych, kontrolnych, do ratowania życia, do celów dydaktycznych, urządzeń elektrycznych przewodzących, transformujących, akumulatorowych, i kontrolno-sterujących, urządzeń do nagrywania, transmisji lub reprodukcji dźwięku lub obrazu, magnetycznych nośników danych, płyt, dysków z nagraniami, osprzętu do przetwarzania danych, komputerów, przenośnych urządzeń elektronicznych naukowych, żeglarskich, geodezyjnych, fotograficznych, kinematograficznych, optycznych, wagowych, pomiarowych, sygnalizacyjnych, kontrolnych, do ratowania życia, do celów dydaktycznych, urządzeń elektrycznych przewodzących, transformujących, akumulatorowych, i kontrolno-sterujących, urządzeń do nagrywania, transmisji lub reprodukcji dźwięku lub obrazu i akcesoriów do nich, dekodery, urządzenia do kodowania i odcodowywania, telefonów, materiałów piśmiennych, artykułów piśmiennych, prasy, materiałów instruktażowych i do nauczania; sprzedaż detaliczna bezpośrednia prowadzona poza siecią sklepową w zakresie urządzeń i przyrządów naukowych, żeglarskich, geodezyjnych, fotograficznych, kinematograficznych, optycznych, wagowych, pomiarowych, sygnalizacyjnych, kontrolnych, do ratowania życia, do celów dydaktycznych, urządzeń elektrycznych przewodzących, transformujących, akumulatorowych, i kontrolno-sterujących, urządzeń do nagrywania, transmisji lub reprodukcji dźwięku lub obrazu, magnetycznych nośników danych, płyt, dysków z nagraniami, osprzętu do przetwarzania danych, komputerów, przenośnych urządzeń elektronicznych naukowych, żeglarskich, geodezyjnych, fotograficznych, kinematograficznych, optycznych, wagowych, pomiarowych, sygnalizacyjnych, kontrolnych, do ratowania życia, do celów dydaktycznych, urządzeń elektrycznych przewodzących, transformujących, akumulatorowych, i kontrolno-sterujących, urządzeń do nagrywania, transmisji lub reprodukcji dźwięku lub obrazu i akcesoriów do nich, dekodery, urządzenia do kodowania i odcodowywania, telefonów, materiałów piśmiennych, artykułów piśmiennych, prasy, materiałów instruktażowych i do nauczania; działalność agentów zajmujących się sprzedażą towarów takich jak urządzenia i przyrządy naukowe, żeglarskie, geodezyjne, fotograficzne, kinematograficzne, optyczne, wagowe, pomiarowe, sygnalizacyjne, kontrolne, do ratowania życia, do celów dydaktycznych, urządzenia elektryczne przewodzące, transformujące, akumulatorowe i kontrolno-sterujące, urządzenia do nagrywania, transmisji lub reprodukcji dźwięku lub obrazu, magnetyczne nośniki danych, płyty, dyski z nagraniami, osprzęt do przetwarzania danych, komputery, przenośne urządzenia elektroniczne naukowe, żeglarskie, geodezyjne, fotograficzne, kinematograficzne, optyczne, wagowe, pomiarowe, sygnalizacyjne, kontrolne, do ratowania życia, do celów dydaktycznych, do nagrywania, transmisji lub reprodukcji dźwięku lub obrazu i akcesoria do nich, dekodery, urządzenia do kodowania i odcodowywania, telefonów, materiały piśmienne, artykuły piśmienne, prasa, materiały instruktażowe i do nauczania; usługi komisu w zakresie urządzeń i przyrządów naukowych, żeglarskich, geodezyjnych, fotograficznych, kinematograficznych, optycznych, wagowych, pomiarowych, sygnalizacyjnych, kontrolnych, do ratowania życia, do celów dydaktycznych, urządzeń elektrycznych przewodzących, transformujących, akumulatorowych, i kontrolno-sterujących, urządzeń do nagrywania, transmisji lub reprodukcji dźwięku lub obrazu, magnetycznych nośników danych, płyt, dysków z nagraniami, osprzętu do przetwarzania danych, komputerów, przenośnych urządzeń elektronicznych naukowych, żeglarskich, geodezyjnych, fotograficznych, kinematograficznych, optycznych, wagowych, pomiarowych, sygnalizacyjnych, kontrolnych, do ratowania życia, do celów dydaktycznych, do nagrywania, transmisji lub reprodukcji dźwięku lub obrazu i akcesoriów do nich, dekodery, urządzeń do kodowania

i odcodowywania, telefonów, materiałów piśmiennych, artykułów piśmiennych, prasy, materiałów instruktażowych i do nauczania; informacja i porady handlowe udzielane konsumentom [punkty informacji konsumenckiej]; działalność centrów telefonicznych na rzecz osób trzecich (call center), **37** naprawy, usługi instalacyjne; instalowanie i naprawa urządzeń elektrycznych, elektronicznych i telekomunikacyjnych naprawa i konserwacja projektorów filmowych, instalowanie, konserwacja i naprawa sieci komputerowych, komputerów i związanych z nimi urządzeń peryferyjnych, instalowanie i naprawa urządzeń do nadawania, instalowanie i naprawa telefonów, **38** usługi telekomunikacyjne; usługi łącznościowe, rozpowszechnianie i dystrybucja analogowych i cyfrowych programów telewizyjnych telewizji kablowej, naziemnej, satelitarnej, usługi w zakresie emisji radiowej i telewizyjnej, transmisja programów radiowych, usługi transmisji programów telewizyjnych i radiowych, zbieranie i przesyłanie informacji, usługi w zakresie radiofonii, łączność przez terminale komputerowe, usługi w zakresie łączności radiowej, telefonicznej i telegraficznej, usługi połączenia i trasy połączeń dla telekomunikacji, telefoniczne udzielanie informacji o telekomunikacji (call center), telekomunikacyjne usługi ogłoszeń elektronicznych, połączenia ze światową siecią komputerową za pośrednictwem telekomunikacji, usługi świadczone przez operatora telefonii komórkowej w zakresie połączeń abonentów telefonii komórkowej, usługi telefonii komórkowej, świadczenie usług przekazywania głosu i obrazu w systemie przekazu fonicznego i cyfrowego, świadczenie usług w zakresie przesyłania informacji tekstowej i obrazowej za pośrednictwem komputerów i sieci informatycznych, usługi faksowe i telefaxowe, przekazywanie danych przy pomocy terminali komputerowych, przekaz satelitarny, przesyłanie wiadomości, danych, dźwięku i obrazu za pomocą przekazu satelitarnego, świadczenie usług przekazywania poczty elektronicznej za pośrednictwem sieci telefonii komórkowej i telefonów komórkowych, wypożyczanie aparatury do przesyłania informacji, wypożyczanie urządzeń służących do przekazywania głosu, obrazu i danych za pomocą telefonii analogowej, cyfrowej oraz satelitarnej, wypożyczanie modemów, symulografów, telefonów i urządzeń telekomunikacyjnych, udostępnianie stron internetowych za pośrednictwem sieci telefonii komórkowej bezpośrednio na wyświetlaczu aparatu telefonicznego, usługi poczty elektronicznej, informacja o telekomunikacji; usługi ogłoszeń elektronicznych, obsługa telekonferencji, usługa zleceń przywoławczych za pomocą radia, telefonu lub innych środków łączności elektronicznej, wypożyczanie, wydzierżawianie i wynajmowanie urządzeń, przyrządów, instalacji i podzespołów służących do świadczenia wyżej wymienionych usług, informacja i konsultacje dotyczące wszystkich wyżej wymienionych usług, **41** nauczanie, kształcenie, rozrywka, działalność sportowa i kulturalna; usługi w zakresie rozrywki i nauczania, obsługa i udostępnianie na stronie www on-line gier komputerowych, usługi związane z organizacją koncertów, imprez, targów i wystaw, informacja o imprezach rozrywkowych, usługi klubowe w zakresie rozrywki i nauczania, organizowanie i obsługa konferencji, organizowanie konkursów edukacyjnych lub rozrywkowych, organizowanie loterii, usługi wydawnicze, publikowanie tekstów innych niż reklamowe, obsługa publikacji elektronicznych on-line, produkcja filmowa, telewizyjna i wideo, studia filmowe, usługi studia nagrań, nagrywanie filmów na taśmach wideo, montaż programów radiowych i telewizyjnych, montaż taśm wideo, telewizyjne i radiowe programy rozrywkowe, dystrybucja i rozpowszechnianie filmów, nagrań wideo i nagrań dźwiękowych, wypożyczanie nagrań dźwiękowych, wypożyczanie aparatów radiowych i telewizyjnych, wypożyczanie aparatów i sprzętu kinematograficznego, wypożyczanie filmów kinematograficznych, wypożyczanie filmów dla kin, wypożyczanie taśm wideo, wypożyczanie odbiorników radiowych i telewizyjnych, wypożyczanie sprzętu audio, najem i wypożyczanie dekodery i odbiorników programów zakodowanych, usługi obrazów cyfrowych; usługi w zakresie prowadzenia centrum informacji o edukacji oraz informacji o rekreacji; telefoniczne udzielanie informacji o imprezach rozrywkowych, informacja o edukacji oraz informacji o rekreacji (call center), informacja i doradztwo dotyczące wszystkich wyżej wymienionych usług, **42** usługi komputerowe, naukowe i techniczne usługi i badania oraz ich projektowanie; przemysłowa analiza i usługi badawcze; projektowanie i rozwój sprzętu komputerowego i oprogramowania; usługi w zakresie prac badawczo-rozwojowych, ekspertyzy inżynierskie, opracowywanie projektów technicznych; instalowanie, konserwacja i aktualizacja oprogramowania komputerowego, projektowanie oprogramowania komputerowego, odzyski-

wanie danych komputerowych, konwersja danych lub dokumentów na formę elektroniczną, konwersja danych przez programy komputerowe, powielanie oprogramowania komputerowego, programowanie komputerowe, projektowanie systemów komputerowych, wypożyczanie komputerów, wypożyczanie oprogramowania komputerowego, doradztwo w sprawach sprzętu komputerowego, pomoc operatorska dla sieci komputerowych, sieci telekomunikacyjnych i sieci transmisji danych, analizy systemów komputerowych, tworzenie, obsługa, konserwacja i utrzymywanie stron internetowych dla osób trzecich, informacja i doradztwo dotyczące wszystkich wyżej wymienionych usług.

(111) **241401** (220) 2010 06 22 (210) 371865
 (151) 2011 08 11 (441) 2010 09 27
 (732) CYFROWY POLSAT Spółka Akcyjna, Warszawa, PL.
 (540)



Kolor znaku: czarny, srebrny, biały, fioletowy

(531) 16.1.14, 16.1.25, 26.1.1, 29.1.14

(510), (511) **09** urządzenia i przyrządy naukowe, żeglarskie, geodezyjne, fotograficzne, kinematograficzne, optyczne, wagowe, pomiarowe, sygnalizacyjne, kontrolne, do ratowania życia, do celów dydaktycznych, urządzenia i przyrządy łącznościowe i telekomunikacyjne, urządzenia i przyrządy elektryczne przewodzące, transformujące, akumulatorowe, i kontrolno-sterujące, urządzenia do nagrywania, transmisji lub reprodukcji dźwięku lub obrazu; magnetyczne nośniki danych, płyty, dyski z nagraniami, automaty sprzedające i mechanizmy do urządzeń uruchamianych przez wrzucanie monety, kasy sklepowe, maszyny liczące, sprzęt przetwarzający dane i komputery, urządzenia do gaszenia ognia; przenośne urządzenia elektroniczne naukowe, żeglarskie, geodezyjne, fotograficzne, kinematograficzne, optyczne, wagowe, pomiarowe, sygnalizacyjne, kontrolne, do ratowania życia, do celów dydaktycznych, do nagrywania, transmisji lub reprodukcji dźwięku lub obrazu, dekodery, urządzenia do kodowania lub dekodowania, nagrania dźwiękowe i audiowizualne, telefony przenośne, telefony komórkowe, zestawy głośno mówiące, anteny i baterie do tych telefonów, ładowarki, zestawy słuchawkowe, karty PCMCIA, uchwyty i pokrowce do telefonów komórkowych, karty telefoniczne do automatów, karty telefoniczne do telefonów komórkowych-karty sim, repondery telefoniczne, maszty antenowe do telefonii bezprzewodowej, przewody telefoniczne, urządzenia do przetwarzania informacji, urządzenia współpracujące z komputerami w zakresie przekazywania dźwięku i obrazu, dyski do nagrywania i rejestracji dźwięku, dyski kompaktowe, audio-wideo i optyczne, pamięci komputerowe, programy komputerowe, programy komputerowe ładowalne, programy komputerowe nagrane, programy gier komputerowych, karty z pamięcią, karty magnetyczne kodowane, urządzenia do odtwarzania dźwięku i obrazu, odbiorniki radiowe i telewizyjne, komputery, komputery przenośne, oprogramowanie komputerowe nagrane, komputerowe urządzenia peryferyjne, modemy, aparatura do radiokomunikacji przenośna, aparatura radiotelefoniczna, maszty do łączności radiowej, nadajniki telekomunikacyjne, odbiorniki radiowe, zespoły nadawcze, aparaty wideo, taśmy wideo, aparaty fotograficzne, głośniki, rzutniki, kamery filmowe, kamery wideo zespolone z magnetofonem, kamery wizyjne, aparaty kinematograficzne, taśmy filmowe kinematograficzne naświetlone, taśmy magnetyczne, urządzenia do montażu filmów kinematograficznych, aparaty projekcyjne, ekrany projekcyjne, urządzenia do gier działające wyłącznie z odbiornikiem telewizyjnym, odtwarzacze płyt kompaktowych; obudowy, obudowy kolorowe do wszystkich wyżej wymienionych towarów; publikacje elektroniczne, **16** materiały piśmienne zawarte w tej klasie, wyroby z papieru i kartony zawarte w tej klasie, czasopisma, książki, periodyki, afisze, albumy, atlasy, al-

manachy, blankiety, foldery, broszury, prospekty, druki, formularze, fotografie, rysunki, katalogi, plakaty, naklejki, nalepki, obwoluty, publikacje, rysunki, karty okolicznościowe, bilety, kupony papierowe, materiały instruktażowe i do nauczania (inne niż urządzenia), **35** reklama, zarządzanie w działalności handlowej, administrowanie działalności handlowej, prace biurowe; doradztwo w zakresie organizowania, prowadzenia działalności gospodarczej i zarządzania, usługi marketingowe, telefoniczne udzielanie informacji [dla nieobecnych abonentów], telefoniczne udzielanie informacji handlowej oraz informacji o działalności gospodarczej (call center), usługi w zakresie prowadzenia centrum informacji handlowej oraz informacji o działalności gospodarczej, usługi reklamowe, produkcja i rozpowszechnianie ogłoszeń reklamowych, reklamy prasowe, radiowe, telewizyjne, reklama za pośrednictwem sieci komputerowej, wynajem czasu reklamowego we wszystkich środkach przekazu, wynajmowanie miejsc na umieszczenie ogłoszeń lub reklam, dystrybucja materiałów reklamowych, uaktualnianie materiałów reklamowych, publikowanie tek reklamowych, doradztwo w zakresie organizacji i zarządzania działalnością gospodarczą, usługi w zakresie zarządzania holdingami, profesjonalne zarządzanie działalnością artystyczną, pozyskiwanie informacji o działalności gospodarczej, usługi związane z przenoszeniem przedsiębiorstw, pomoc w zarządzaniu działalnością gospodarczą, usługi związane z organizacją targów i wystaw w celach handlowych lub reklamowych, promocja sprzedaży dla osób trzecich, pokazy towarów, rozpowszechnianie próbek, badanie rynku i opinii społecznej, pozyskiwanie danych i systematyzacja danych w komputerowych bazach danych, zarządzanie zbiorami informatycznymi, wyszukiwanie w komputerowych bazach danych, komputerowe zarządzanie plikami; usługi w zakresie zgrupowania na rzecz osób trzecich różnych towarów pozwalające nabywcy wygodnie je oglądać i kupować takich jak urządzenia i przyrządy naukowe, żeglarskie, geodezyjne, fotograficzne, kinematograficzne, optyczne, wagowe, pomiarowe, sygnalizacyjne, kontrolne, do ratowania życia, do celów dydaktycznych, urządzenia elektryczne przewodzące, transformujące, akumulatorowe, i kontrolno-sterujące, urządzenia do nagrywania, transmisji lub reprodukcji dźwięku lub obrazu, magnetyczne nośniki danych, płyty, dyski z nagraniami, osprzęt do przetwarzania danych, komputery, przenośne urządzenia elektroniczne naukowe, żeglarskie, geodezyjne, fotograficzne, kinematograficzne, optyczne, wagowe, pomiarowe, sygnalizacyjne, kontrolne, do ratowania życia, do celów dydaktycznych, do nagrywania, transmisji lub reprodukcji dźwięku lub obrazu i akcesoria do nich, dekodery, urządzenia do kodowania odkodowywania, telefony, materiały piśmienne, artykuły piśmienne, prasa, materiały instruktażowe i do nauczania; sprzedaż detaliczna i hurtowa przenośnych urządzeń elektronicznych takich jak urządzenia i przyrządy naukowe, żeglarskie, geodezyjne, fotograficzne, kinematograficzne, optyczne, wagowe, pomiarowe, sygnalizacyjne, kontrolne, do ratowania życia, do celów dydaktycznych, urządzenia elektryczne przewodzące, transformujące, akumulatorowe, i kontrolno-sterujące, urządzenia do nagrywania, transmisji lub reprodukcji dźwięku lub obrazu, magnetyczne nośniki danych, płyty, dyski z nagraniami, osprzęt do przetwarzania danych, komputery, przenośne urządzenia elektroniczne naukowe, żeglarskie, geodezyjne, fotograficzne, kinematograficzne, optyczne, wagowe, pomiarowe, sygnalizacyjne, kontrolne, do ratowania życia, do celów dydaktycznych, do nagrywania, transmisji lub reprodukcji dźwięku lub obrazu i akcesoria do nich, dekodery, urządzenia do kodowania odkodowywania, telefony, materiały piśmienne, artykuły piśmienne, prasa, materiały instruktażowe i do nauczania oraz akcesoriów do nich, sprzedaż detaliczna i hurtowa artykułów radiowo-telewizyjnych, usług świadczonych w systemie on-line w zakresie kupna i sprzedaży urządzeń i przyrządów naukowych, żeglarskich, geodezyjnych, fotograficznych, kinematograficznych, optycznych, wagowych, pomiarowych, sygnalizacyjnych, kontrolnych, do ratowania życia, do celów dydaktycznych, urządzeń elektrycznych przewodzących, transformujących, akumulatorowych, i kontrolno-sterujących, urządzeń do nagrywania, transmisji lub reprodukcji dźwięku lub obrazu, magnetycznych nośników danych, płyt, dysków z nagraniami, osprzętu do przetwarzania danych, komputerów, przenośnych urządzeń elektronicznych naukowych, żeglarskich, geodezyjnych, fotograficznych, kinematograficznych, optycznych, wagowych, pomiarowych, sygnalizacyjnych, kontrolnych, do ratowania życia, do celów dydaktycznych, do nagrywania, transmisji lub reprodukcji dźwięku lub obrazu i akcesoriów do nich, dekodery, urządzeń do kodowania i odkodowywania, telefonów, materiałów piśmiennych, artykułów

piśmiennych, prasy, materiałów instruktażowych i do nauczania; sprzedaż detaliczna bezpośrednia prowadzona poza siecią sklepową w zakresie urządzeń i przyrządów naukowych, żeglarskich, geodezyjnych, fotograficznych, kinematograficznych, optycznych, wagowych, pomiarowych, sygnalizacyjnych, kontrolnych, do ratowania życia, do celów dydaktycznych, urządzeń elektrycznych przewodzących, transformujących, akumulatorowych, i kontrolno-sterujących, urządzeń do nagrywania, transmisji lub reprodukcji dźwięku lub obrazu, magnetycznych nośników danych, płyt, dysków z nagraniami, osprzętu do przetwarzania danych, komputerów, przenośnych urządzeń elektronicznych naukowych, żeglarskich, geodezyjnych, fotograficznych, kinematograficznych, optycznych, wagowych, pomiarowych, sygnalizacyjnych, kontrolnych, do ratowania życia, do celów dydaktycznych, do nagrywania, transmisji lub reprodukcji dźwięku lub obrazu i akcesoriów do nich, dekodery, urządzeń do kodowania i odkodowywania, telefonów, materiałów piśmiennych, artykułów piśmiennych, prasy, materiałów instruktażowych i do nauczania; działalność agentów zajmujących się sprzedażą towarów takich jak urządzenia i przyrządy naukowe, żeglarskie, geodezyjne, fotograficzne, kinematograficzne, optyczne, wagowe, pomiarowe, sygnalizacyjne, kontrolne, do ratowania życia, do celów dydaktycznych, urządzenia elektryczne przewodzące, transformujące, akumulatorowe, i kontrolno-sterujące, urządzenia do nagrywania, transmisji lub reprodukcji dźwięku lub obrazu, magnetyczne nośniki danych, płyty, dyski z nagraniami, osprzęt do przetwarzania danych, komputery, przenośne urządzenia elektroniczne naukowe, żeglarskie, geodezyjne, fotograficzne, kinematograficzne, optyczne, wagowe, pomiarowe, sygnalizacyjne, kontrolne, do ratowania życia, do celów dydaktycznych, do nagrywania, transmisji lub reprodukcji dźwięku lub obrazu i akcesoria do nich, dekodery, urządzenia do kodowania i odkodowywania, telefony, materiały piśmienne, artykuły piśmienne, prasa, materiały instruktażowe i do nauczania; usługi komisju w zakresie urządzeń i przyrządów naukowych, żeglarskich, geodezyjnych, fotograficznych, kinematograficznych, optycznych, wagowych, pomiarowych, sygnalizacyjnych, kontrolnych, do ratowania życia, do celów dydaktycznych, urządzeń elektrycznych przewodzących, transformujących, akumulatorowych, i kontrolno-sterujących, urządzeń do nagrywania, transmisji lub reprodukcji dźwięku lub obrazu, magnetycznych nośników danych, płyt, dysków z nagraniami, osprzętu do przetwarzania danych, komputerów, przenośnych urządzeń elektronicznych naukowych, żeglarskich, geodezyjnych, fotograficznych, kinematograficznych, optycznych, wagowych, pomiarowych, sygnalizacyjnych, kontrolnych, do ratowania życia, do celów dydaktycznych, do nagrywania, transmisji lub reprodukcji dźwięku lub obrazu i akcesoriów do nich, dekodery, urządzeń do kodowania i odkodowywania, telefonów, materiałów piśmiennych, artykułów piśmiennych, prasy, materiałów instruktażowych i do nauczania; informacja i porady handlowe udzielane konsumentom [punkty informacji konsumenckiej]; działalność centrów telefonicznych na rzecz osób trzecich (call center), **37** naprawy, usługi instalacyjne; instalowanie i naprawa urządzeń elektrycznych, elektronicznych i telekomunikacyjnych naprawa i konserwacja projektorów filmowych, instalowanie, konserwacja i naprawa sieci komputerowych, komputerów i związanych z nimi urządzeń peryferyjnych, instalowanie i naprawa urządzeń do nadawania, instalowanie i naprawa telefonów, **38** usługi telekomunikacyjne; usługi łącznościowe, rozpowszechnianie i dystrybucja analogowych i cyfrowych programów telewizyjnych telewizji kablowej, satelitarnej, usługi w zakresie emisji radiowej i telewizyjnej, transmisja programów radiowych, usługi transmisji programów telewizyjnych i radiowych, zbieranie i przesyłanie informacji, usługi w zakresie radiofonii, łączność przez terminale komputerowe, usługi w zakresie łączności radiowej, telefonicznej i telegraficznej, usługi połączenia i trasy połączeń dla telekomunikacji, telefoniczne udzielanie informacji o telekomunikacji (call center), telekomunikacyjne usługi ogłoszeń elektronicznych, połączenia ze światową siecią komputerową za pośrednictwem telekomunikacji, usługi świadczone przez operatora telefonii komórkowej w zakresie połączeń abonentów telefonii komórkowej, usługi telefonii komórkowej, świadczenie usług przekazywania głosu i obrazu w systemie przekazu fonicznego i cyfrowego, świadczenie usług w zakresie przesyłania informacji tekstowej i obrazowej za pośrednictwem komputerów i sieci informatycznych, usługi faksowe i telefaksowe, przekazywanie danych przy pomocy terminali komputerowych, przekaz satelitarny, przesyłanie wiadomości, danych, dźwięku i obrazu za pomocą przekazu satelitarnego, świadczenie usług prze-

kazywania poczty elektronicznej za pośrednictwem sieci telefonii komórkowej i telefonów komórkowych, wypożyczanie aparatury do przesyłania informacji, wypożyczanie urządzeń służących do przekazywania głosu, obrazu i danych za pomocą telefonii analogowej, cyfrowej oraz satelitarnej, wypożyczanie modemów, symulografów, telefonów i urządzeń telekomunikacyjnych, udostępnianie stron internetowych za pośrednictwem sieci telefonii komórkowej bezpośrednio na wyświetlaczu aparatu telefonicznego, usługi poczty elektronicznej, informacja o telekomunikacji; usługi ogłoszeń elektronicznych, obsługa telekonferencji, usługa zleceń przywoławczych za pomocą radia, telefonu lub innych środków łączności elektronicznej, wypożyczanie, wydzierżawianie i wynajmowanie urządzeń, przyrządów, instalacji i podzespołów służących do świadczenia wyżej wymienionych usług, informacja i konsultacje dotyczące wszystkich wyżej wymienionych usług, **41** nauczanie, kształcenie, rozrywka, działalność sportowa i kulturalna; usługi w zakresie rozrywki i nauczania, obsługa i udostępnianie w stronie www on-line gier komputerowych, usługi związane z organizacją koncertów, imprez, targów i wystaw, informacja o imprezach rozrywkowych, usługi klubowe w zakresie rozrywki i nauczania, organizowanie i obsługa konferencji, organizowanie konkursów edukacyjnych lub rozrywkowych, organizowanie loterii, usługi wydawnicze, publikowanie tekstów innych niż reklamowe, obsługa publikacji elektronicznych on-line, produkcja filmowa, telewizyjna i wideo, studia filmowe, usługi studia nagrań, nagrywanie filmów na taśmach wideo, montaż programów radiowych i telewizyjnych, montaż taśm wideo, telewizyjne i radiowe programy rozrywkowe, dystrybucja i rozpowszechnianie filmów, nagrań wideo i nagrań dźwiękowych, wypożyczanie nagrań dźwiękowych, wypożyczanie aparatów radiowych i telewizyjnych, wypożyczanie aparatów i sprzętu kinematograficznego, wypożyczanie filmów kinematograficznych, wypożyczanie filmów dla kin, wypożyczanie taśm wideo, wypożyczanie odbiorników radiowych i telewizyjnych, wypożyczanie sprzętu audio, najem i wypożyczanie dekodery i odbiorników programów zakodowanych, usługi obrazów cyfrowych; usługi w zakresie prowadzenia centrum informacji o edukacji oraz informacji o rekreacji; telefoniczne udzielanie informacji o imprezach rozrywkowych, informacji o edukacji oraz informacji o rekreacji (call center), informacja i doradztwo dotyczące wszystkich wyżej wymienionych usług, **42** usługi komputerowe, naukowe i techniczne usługi i badania oraz ich projektowanie; przemysłowa analiza i usługi badawcze; projektowanie i rozwój sprzętu komputerowego i oprogramowania; usługi w zakresie prac badawczo-rozwojowych, ekspertyzy inżynierskie, opracowywanie projektów technicznych; instalowanie, konserwacja i aktualizacja oprogramowania komputerowego, projektowanie oprogramowania komputerowego, odzyskiwanie danych komputerowych, konwersja danych lub dokumentów na formę elektroniczną, konwersja danych przez programy komputerowe, powielanie oprogramowania komputerowego, programowanie komputerowe, projektowanie systemów komputerowych, wypożyczanie komputerów, wypożyczanie oprogramowania komputerowego, doradztwo w sprawach sprzętu komputerowego, pomoc operatorska dla sieci komputerowych, sieci telekomunikacyjnych i sieci transmisji danych, analizy systemów komputerowych, tworzenie, obsługa, konserwacja i utrzymywanie stron internetowych dla osób trzecich, informacja i doradztwo dotyczące wszystkich wyżej wymienionych usług.

(111) **241402** (220) 2010 06 22 (210) 371866
 (151) 2011 08 11 (441) 2010 09 27
 (732) CYFROWY POLSAT Spółka Akcyjna, Warszawa, PL.
 (540)



Kolor znaku: czarny, srebrny, biały, niebieski
 (531) 24.17.17, 26.1.1, 26.1.16, 29.1.14

(510), (511) **09** urządzenia i przyrządy naukowe, żeglarskie, geodezyjne, fotograficzne, kinematograficzne, optyczne, wagowe, pomiarowe, sygnalizacyjne, kontrolne, do ratowania życia, do celów dydaktycznych, urządzenia i przyrządy łącznościowe i telekomunikacyjne, urządzenia i przyrządy elektryczne przewodzące, transformujące, akumulatorowe, i kontrolno-sterujące, urządzenia do nagrywania, transmisji lub reprodukcji dźwięku lub obrazu; magnetyczne nośniki danych, płyty, dyski z nagraniami, automaty sprzedające i mechanizmy do urządzeń uruchamianych przez wrzucanie monety, kasy sklepowe, maszyny liczące, sprzęt przetwarzający dane i komputery, urządzenia do gaszenia ognia; przenośne urządzenia elektroniczne naukowe, żeglarskie, geodezyjne, fotograficzne, kinematograficzne, optyczne, wagowe, pomiarowe, sygnalizacyjne, kontrolne, do ratowania życia, do celów dydaktycznych, do nagrywania, transmisji lub reprodukcji dźwięku lub obrazu, dekodery, urządzenia do kodowania lub dekodowania, nagrania dźwiękowe i audiowizualne, telefony przenośne, telefony komórkowe, zestawy głośno mówiące, anteny i baterie do tych telefonów, ładowarki, zestawy słuchawkowe, karty PCMCIA, uchwyty i pokrowce do telefonów komórkowych, karty telefoniczne do automatów, karty telefoniczne do telefonów komórkowych-karty sim, repondery telefoniczne, maszty antenowe do telefonii bezprzewodowej, przewody telefoniczne, urządzenia do przetwarzania informacji, urządzenia współpracujące z komputerami w zakresie przekazywania dźwięku i obrazu, dyski do nagrywania i rejestracji dźwięku, dyski kompaktowe, audio-wideo i optyczne, pamięci komputerowe, programy komputerowe, programy komputerowe ładowalne, programy komputerowe nagrane, programy gier komputerowych, karty z pamięcią, karty magnetyczne kodowane, urządzenia do odtwarzania dźwięku i obrazu, odbiorniki radiowe i telewizyjne, komputery, komputery przenośne, oprogramowanie komputerowe nagrane, komputerowe urządzenia peryferyjne, modemy, aparatura do radiokomunikacji przenośna, aparatura radiotelefoniczna, maszty do łączności radiowej, nadajniki telekomunikacyjne, odbiorniki radiowe, zespoły nadawcze, aparaty wideo, taśmy wideo, aparaty fotograficzne, głośniki, rzutniki, kamery filmowe, kamery wideo zespolone z magnetofonem, kamery wizyjne, aparaty kinematograficzne, taśmy filmowe kinematograficzne naświetlone, taśmy magnetyczne, urządzenia do montażu filmów kinematograficznych, aparaty projekcyjne, ekrany projekcyjne, urządzenia do gier działające wyłącznie z odbiornikiem telewizyjnym, odtwarzacze płyt kompaktowych; obudowy, obudowy kolorowe do wszystkich wyżej wymienionych towarów; publikacje elektroniczne, **16** materiały piśmienne zawarte w tej klasie, wyroby z papieru i kartony zawarte w tej klasie, czasopisma, książki, periodyki, afisze, albumy, atlasy, almanachy, blankiety, foldery, broszury, prospekty, druki, formularze, fotografie, kalendarze, katalogi, plakaty, naklejki, nalepki, obwoluty, publikacje, rysunki, karty okolicznościowe, bilety, kupony papierowe, materiały instruktażowe i do nauczania (inne niż urządzenia), **35** reklama, zarządzanie w działalności handlowej, administrowanie działalnością handlowej, prace biurowe; doradztwo w zakresie organizowania, prowadzenia działalności gospodarczej i zarządzania, usługi marketingowe, telefoniczne udzielanie informacji [dla nieobecnych abonentów], telefoniczne udzielanie informacji handlowej oraz informacji o działalności gospodarczej (call center), usługi w zakresie prowadzenia centrum informacji handlowej oraz informacji o działalności gospodarczej, usługi reklamowe, produkcja i rozpowszechnianie ogłoszeń reklamowych, reklamy prasowe, radiowe, telewizyjne, reklama za pośrednictwem sieci komputerowej, wynajem czasu reklamowego we wszystkich środkach przekazu, wynajmowanie miejsc na umieszczenie ogłoszeń lub reklam, dystrybucja materiałów reklamowych, uaktualnianie materiałów reklamowych, publikowanie tek reklamowych, doradztwo w zakresie organizacji i zarządzania działalnością gospodarczą, usługi w zakresie zarządzania holdingami, profesjonalne zarządzanie działalnością artystyczną, pozyskiwanie informacji o działalności gospodarczej, usługi związane z przenoszeniem przedsiębiorstw, pomoc w zarządzaniu działalnością gospodarczą, usługi związane z organizacją targów i wystaw w celach handlowych lub reklamowych, promocja sprzedaży dla osób trzecich, pokazy towarów, rozpowszechnianie próbek, badanie rynku i opinii społecznej, pozyskiwanie danych i systematyzacja danych w komputerowych bazach danych, zarządzanie zbiorami informatycznymi, wyszukiwanie w komputerowych bazach danych, komputerowe zarządzanie plikami; usługi w zakresie zgrupowania na rzecz osób trzecich różnych towarów pozwalające nabywcy wygodnie je oglądać i kupować takich jak urządzenia i przyrządy naukowe, żeglarskie,

geodezyjne, fotograficzne, kinematograficzne, optyczne, wagowe, pomiarowe, sygnalizacyjne, kontrolne, do ratowania życia, do celów dydaktycznych, urządzenia elektryczne przewodzące, transformujące, akumulatorowe, i kontrolno-sterujące, urządzenia do nagrywania, transmisji lub reprodukcji dźwięku lub obrazu, magnetyczne nośniki danych, płyty, dyski z nagraniami, osprzęt do przetwarzania danych, komputery, przenośne urządzenia elektroniczne naukowe, żeglarskie, geodezyjne, fotograficzne, kinematograficzne, optyczne, wagowe, pomiarowe, sygnalizacyjne, kontrolne, do ratowania życia, do celów dydaktycznych, do nagrywania, transmisji lub reprodukcji dźwięku lub obrazu i akcesoria do nich, dekodery, urządzenia do kodowania odtokowywania, telefony, materiały piśmienne, artykuły piśmienne, prasa, materiały instruktażowe i do nauczania; sprzedaż detaliczna i hurtowa przenośnych urządzeń elektronicznych takich jak urządzenia i przyrządy naukowe, żeglarskie, geodezyjne, fotograficzne, kinematograficzne, optyczne, wagowe, pomiarowe, sygnalizacyjne, kontrolne, do ratowania życia, do celów dydaktycznych, urządzenia elektryczne przewodzące, transformujące, akumulatorowe, i kontrolno-sterujące, urządzenia do nagrywania, transmisji lub reprodukcji dźwięku lub obrazu, magnetyczne nośniki danych, płyty, dyski z nagraniami, osprzęt do przetwarzania danych, komputery, przenośne urządzenia elektroniczne naukowe, żeglarskie, geodezyjne, fotograficzne, kinematograficzne, optyczne, wagowe, pomiarowe, sygnalizacyjne, kontrolne, do ratowania życia, do celów dydaktycznych, do nagrywania, transmisji lub reprodukcji dźwięku lub obrazu i akcesoria do nich, dekodery, urządzenia do kodowania odtokowywania, telefony, materiały piśmienne, artykuły piśmienne, prasa, materiały instruktażowe i do nauczania oraz akcesoriów do nich, sprzedaż detaliczna i hurtowa artykułów radiowo-telewizyjnych, usług świadczone w systemie on-line w zakresie kupna i sprzedaży urządzeń i przyrządów naukowych, żeglarskich, geodezyjnych, fotograficznych, kinematograficznych, optycznych, wagowych, pomiarowych, sygnalizacyjnych, kontrolnych, do ratowania życia, do celów dydaktycznych, urządzeń elektrycznych przewodzących, transformujących, akumulatorowych, i kontrolno-sterujących, urządzeń do nagrywania, transmisji lub reprodukcji dźwięku lub obrazu, magnetycznych nośników danych, płyt, dysków z nagraniami, osprzętu do przetwarzania danych, komputerów, przenośnych urządzeń elektronicznych naukowych, żeglarskich, geodezyjnych, fotograficznych, kinematograficznych, optycznych, wagowych, pomiarowych, sygnalizacyjnych, kontrolnych, do ratowania życia, do celów dydaktycznych, do nagrywania, transmisji lub reprodukcji dźwięku lub obrazu i akcesoriów do nich, dekodery, urządzeń do kodowania i odtokowywania, telefonów, materiałów piśmiennych, artykułów piśmiennych, prasy, materiałów instruktażowych i do nauczania; sprzedaż detaliczna bezpośrednia prowadzona poza siecią sklepową w zakresie urządzeń i przyrządów naukowych, żeglarskich, geodezyjnych, fotograficznych, kinematograficznych, optycznych, wagowych, pomiarowych, sygnalizacyjnych, kontrolnych, do ratowania życia, do celów dydaktycznych, urządzeń elektrycznych przewodzących, transformujących, akumulatorowych, i kontrolno-sterujących, urządzeń do nagrywania, transmisji lub reprodukcji dźwięku lub obrazu, magnetycznych nośników danych, płyt, dysków z nagraniami, osprzętu do przetwarzania danych, komputerów, przenośnych urządzeń elektronicznych naukowych, żeglarskich, geodezyjnych, fotograficznych, kinematograficznych, optycznych, wagowych, pomiarowych, sygnalizacyjnych, kontrolnych, do ratowania życia, do celów dydaktycznych, do nagrywania, transmisji lub reprodukcji dźwięku lub obrazu i akcesoriów do nich, dekodery, urządzeń do kodowania i odtokowywania, telefonów, materiałów piśmiennych, artykułów piśmiennych, prasy, materiałów instruktażowych i do nauczania; działalność agentów zajmujących się sprzedażą towarów takich jak urządzenia i przyrządy naukowe, żeglarskie, geodezyjne, fotograficzne, kinematograficzne, optyczne, wagowe, pomiarowe, sygnalizacyjne, kontrolne, do ratowania życia, do celów dydaktycznych, urządzenia elektryczne przewodzące, transformujące, akumulatorowe, i kontrolno-sterujące, urządzenia do nagrywania, transmisji lub reprodukcji dźwięku lub obrazu, magnetyczne nośniki danych, płyty, dyski z nagraniami, osprzęt do przetwarzania danych, komputery, przenośne urządzenia elektroniczne naukowe, żeglarskie, geodezyjne, fotograficzne, kinematograficzne, optyczne, wagowe, pomiarowe, sygnalizacyjne, kontrolne, do ratowania życia, do celów dydaktycznych, do nagrywania, transmisji lub reprodukcji dźwięku lub obrazu i akcesoria do nich, dekodery, urządzenia do kodowania odtokowywania, telefony, materiały piśmienne, artykuły piśmienne,

prasa, materiały instruktażowe i do nauczania; usługi komisji w zakresie urzędów i przyrządów naukowych, żeglarskich, geodezyjnych, fotograficznych, kinematograficznych, optycznych, wagowych, pomiarowych, sygnalizacyjnych, kontrolnych, do ratowania życia, do celów dydaktycznych, urzędów elektrycznych przewodzących, transformujących, akumulatorowych, i kontrolno-sterujących, urządzeń do nagrywania, transmisji lub reprodukcji dźwięku lub obrazu, magnetycznych nośników danych, płyt, dysków z nagraniami, osprzętu do przetwarzania danych, komputerów, przenośnych urządzeń elektronicznych naukowych, żeglarskich, geodezyjnych, fotograficznych, kinematograficznych, optycznych, wagowych, pomiarowych, sygnalizacyjnych, kontrolnych, do ratowania życia, do celów dydaktycznych, do nagrywania, transmisji lub reprodukcji dźwięku lub obrazu i akcesoriów do nich, dekodery, urządzeń do kodowania i odkodowywania, telefonów, materiałów piśmiennych, artykułów piśmiennych, prasy, materiałów instruktażowych i do nauczania; informacje i porady handlowe udzielane konsumentom [punkty konsumenckiej]; działalność centrów telefonicznych na rzecz osób trzecich (call center), **37** naprawy, usługi instalacyjne; instalowanie i naprawa urządzeń elektrycznych, elektronicznych i telekomunikacyjnych naprawa i konserwacja projektorów filmowych, instalowanie, konserwacja i naprawa sieci komputerowych, komputerów i związanych z nimi urządzeń peryferyjnych, instalowanie i naprawa urządzeń do nadawania, instalowanie i naprawa telefonów, **38** usługi telekomunikacyjne; usługi łącznościowe, rozpoznawanie i dystrybucja analogowych i cyfrowych programów telewizyjnych telewizji kablowej, naziemnej, satelitarnej, usługi w zakresie emisji radiowej i telewizyjnej, transmisja programów radiowych, usługi transmisji programów telewizyjnych i radiowych, zbieranie i przesyłanie informacji, usługi w zakresie radiofonii, łączność przez terminale komputerowe, usługi w zakresie łączności radiowej, telefonicznej i telegraficznej, usługi połączenia i trasy połączeń dla telekomunikacji, telefoniczne udzielanie informacji o telekomunikacji (call center), telekomunikacyjne usługi ogłoszeń elektronicznych, połączenia ze światową siecią komputerową za pośrednictwem telekomunikacji, usługi świadczone przez operatora telefonii komórkowej w zakresie połączeń abonentów telefonii komórkowej, usługi telefonii komórkowej, świadczenie usług przekazywania głosu i obrazu w systemie przekazu fonicznego i cyfrowego, świadczenie usług w zakresie przesyłania informacji tekstowej i obrazowej za pośrednictwem komputerów i sieci informatycznych, usługi faksowe i telefaksowe, przekazywanie danych przy pomocy terminali komputerowych, przekaz satelitarny, przesyłanie wiadomości, danych, dźwięku i obrazu za pomocą przekazu satelitarnego, świadczenie usług przekazywania poczty elektronicznej za pośrednictwem sieci telefonii komórkowej i telefonów komórkowych, wypożyczanie aparatury do przesyłania informacji, wypożyczanie urządzeń służących do przekazywania głosu, obrazu i danych za pomocą telefonii analogowej, cyfrowej oraz satelitarnej, wypożyczanie modemów, symulografów, telefonów i urządzeń telekomunikacyjnych, udostępnianie stron internetowych za pośrednictwem sieci telefonii komórkowej bezpośrednio na wyświetlaczu aparatu telefonicznego, usługi poczty elektronicznej, informacja o telekomunikacji; usługi ogłoszeń elektronicznych, obsługa te le konferencji, usługa zleceń przywoławczych za pomocą radia, telefonu lub innych środków łączności elektronicznej, wypożyczanie, wydzierżawianie i wynajmowanie urządzeń, przyrządów, instalacji i podzespołów służących do świadczenia wyżej wymienionych usług, informacja i konsultacje dotyczące wszystkich wyżej wymienionych usług, **41** nauczanie, kształcenie, rozrywka, działalność sportowa i kulturalna; usługi w zakresie rozrywki i nauczania, obsługa i udostępnianie w stronie www on-line gier komputerowych, usługi związane z organizacją koncertów, imprez, targów i wystaw, informacja o imprezach rozrywkowych, usługi klubowe w zakresie rozrywki i nauczania, organizowanie i obsługa konferencji, organizowanie konkursów edukacyjnych lub rozrywkowych, organizowanie loterii, usługi wydawnicze, publikowanie tekstów innych niż reklamowe, obsługa publikacji elektronicznych on-line, produkcja filmowa, telewizyjna i wideo, studia filmowe, usługi studia nagrań, nagrywanie filmów na taśmach wideo, montaż programów radiowych i telewizyjnych, montaż taśm wideo, telewizyjne i radiowe programy rozrywkowe, dystrybucja i rozpowszechnianie filmów, nagrań wideo i nagrań dźwiękowych, wypożyczanie nagrań dźwiękowych, wypożyczanie aparatów radiowych i telewizyjnych, wypożyczanie aparatów i sprzętu kinematograficznego, wypożyczanie filmów kinematograficznych, wypożyczanie filmów dla kin, wypoży-

czanie taśm wideo, wypożyczanie odbiorników radiowych i telewizyjnych, wypożyczanie sprzętu audio, najem i wypożyczanie dekodery i odbiorników programów zakodowanych, usługi obrazów cyfrowych; usługi w zakresie prowadzenia centrum informacji o edukacji oraz informacji o rekreacji; telefoniczne udzielanie informacji o imprezach rozrywkowych, informacji o edukacji oraz informacji o rekreacji (call center), informacja i doradztwo dotyczące wszystkich wyżej wymienionych usług, **42** usługi komputerowe, naukowe i techniczne usługi i badania oraz ich projektowanie; przemysłowa analiza i usługi badawcze; projektowanie i rozwój sprzętu komputerowego i oprogramowania; usługi w zakresie prac badawczo-rozwojowych, ekspertyzy inżynierskie, opracowywanie projektów technicznych; instalowanie, konserwacja i aktualizacja oprogramowania komputerowego, projektowanie oprogramowania komputerowego, odzyskiwanie danych komputerowych, konwersja danych lub dokumentów na formę elektroniczną, konwersja danych przez programy komputerowe, powielanie oprogramowania komputerowego, programowanie komputerowe, projektowanie systemów komputerowych, wypożyczanie komputerów, wypożyczanie oprogramowania komputerowego, doradztwo w sprawach sprzętu komputerowego, pomoc operatorska dla sieci komputerowych, sieci telekomunikacyjnych i sieci transmisji danych, analizy systemów komputerowych, tworzenie, obsługa, konserwacja i utrzymywanie stron internetowych dla osób trzecich, informacja i doradztwo dotyczące wszystkich wyżej wymienionych usług.

(111) **241403** (220) 2010 06 22 (210) 371867
 (151) 2011 08 11 (441) 2010 09 27
 (732) CYFROWY POLSAT Spółka Akcyjna, Warszawa, PL.
 (540)



Kolor znaku: czarny, srebrny, biały, pomarańczowy
 (531) 16.1.5, 26.1.1, 26.1.16, 29.1.14

(510), (511) **09** urządzenia i przyrządy naukowe, żeglarskie, geodezyjne, fotograficzne, kinematograficzne, optyczne, wagowe, pomiarowe, sygnalizacyjne, kontrolne, do ratowania życia, do celów dydaktycznych, urządzenia i przyrządy łącznościowe i telekomunikacyjne, urządzenia i przyrządy elektryczne przewodzące, transformujące, akumulatorowe, i kontrolno-sterujące, urządzenia do nagrywania, transmisji lub reprodukcji dźwięku lub obrazu; magnetyczne nośniki danych, płyty, dyski z nagraniami, automaty sprzedające i mechanizmy do urządzeń uruchamianych przez wrzucanie monety, kasy sklepowe, maszyny liczące, sprzęt przetwarzający dane i komputery, urządzenia do gaszenia ognia; przenośne urządzenia elektroniczne naukowe, żeglarskie, geodezyjne, fotograficzne, kinematograficzne, optyczne, wagowe, pomiarowe, sygnalizacyjne, kontrolne, do ratowania życia, do celów dydaktycznych, do nagrywania, transmisji lub reprodukcji dźwięku lub obrazu, dekodery, urządzenia do kodowania lub dekodowania, nagrania dźwiękowe i audiowizualne, telefony przenośne, telefony komórkowe, zestawy głośno mówiące, anteny i baterie do tych telefonów, ładowarki, zestawy słuchawkowe, karty PCMCIA, uchwyty i pokrowce do telefonów komórkowych, karty telefoniczne do automatów, karty telefoniczne do telefonów komórkowych-karty sim, repondery telefoniczne, maszty antenowe do telefonii bezprzewodowej, przewody telefoniczne, urządzenia do przetwarzania informacji, urządzenia współpracujące z komputerami w zakresie przekazywania dźwięku i obrazu, dyski do nagrywania i rejestracji dźwięku, dyski kompaktowe, audio-wideo i optyczne, pamięci komputerowe, programy komputerowe, programy komputerowe ładowalne, programy komputerowe nagrane, programy gier komputerowych, karty z pamięcią, karty magnetyczne kodowane, urządzenia do odtwarzania dźwięku i obrazu, odbiorniki radiowe i telewizyjne, komputery, komputery przenośne, oprogramowanie komputerowe nagrane, komputerowe urządzenia peryferyjne, mo-

telefonicznej i telegraficznej, usługi połączenia i trasy połączeń dla telekomunikacji, telefoniczne udzielanie informacji o telekomunikacji (call center), telekomunikacyjne usługi ogłoszeń elektronicznych, połączenia ze światową siecią komputerową za pośrednictwem telekomunikacji, usługi świadczone przez operatora telefonii komórkowej w zakresie połączeń abonentów telefonii komórkowej, usługi telefonii komórkowej, świadczenie usług przekazywania głosu i obrazu w systemie przekazu fonicznego i cyfrowego, świadczenie usług w zakresie przesyłania informacji tekstowej i obrazowej za pośrednictwem komputerów i sieci informatycznych, usługi faksowe i telefaksowe, przekazywanie danych przy pomocy terminali komputerowych, przekaz satelitarne, przesyłanie wiadomości, danych, dźwięku i obrazu za pomocą przekazu satelitarnego, świadczenie usług przekazywania poczty elektronicznej za pośrednictwem sieci telefonii komórkowej i telefonów komórkowych, wypożyczanie aparatury do przesyłania informacji, wypożyczanie urządzeń służących do przekazywania głosu, obrazu i danych za pomocą telefonii analogowej, cyfrowej oraz satelitarnej, wypożyczanie modemów, symulografów, telefonów i urządzeń telekomunikacyjnych, udostępnianie stron internetowych za pośrednictwem sieci telefonii komórkowej bezpośrednio na wyświetlaczu aparatu telefonicznego, usługi poczty elektronicznej, informacja o telekomunikacji; usługi ogłoszeń elektronicznych, obsługa te le konferencji, usługa zleceń przywoławczych za pomocą radia, telefonu lub innych środków łączności elektronicznej, wypożyczanie, wydierżawianie i wynajmowanie urządzeń, przyrządów, instalacji i podzespołów służących do świadczenia wyżej wymienionych usług, informacja i konsultacje dotyczące wszystkich wyżej wymienionych usług, **41** nauczanie, kształcenie, rozrywka, działalność sportowa i kulturalna; usługi w zakresie rozrywki i nauczania, obsługa i udostępnianie w stronie www on-line gier komputerowych, usługi związane z organizacją koncertów, imprez, targów i wystaw, informacja o imprezach rozrywkowych, usługi klubowe w zakresie rozrywki i nauczania, organizowanie i obsługa konferencji, organizowanie konkursów edukacyjnych lub rozrywkowych, organizowanie loterii, usługi wydawnicze, publikowanie tekstów innych niż reklamowe, obsługa publikacji elektronicznych on-line, produkcja filmowa, telewizyjna i wideo, studia filmowe, usługi studia nagrań, nagrywanie filmów na taśmach wideo, montaż programów radiowych i telewizyjnych, montaż taśm wideo, telewizyjne i radiowe programy rozrywkowe, dystrybucja i rozpowszechnianie filmów, nagrań wideo i nagrań dźwiękowych, wypożyczanie nagrań dźwiękowych, wypożyczanie aparatów radiowych i telewizyjnych, wypożyczanie aparatów i sprzętu kinematograficznego, wypożyczanie filmów kinematograficznych, wypożyczanie filmów dla kin, wypożyczanie taśm wideo, wypożyczanie odbiorników radiowych i telewizyjnych, wypożyczanie sprzętu audio, najem i wypożyczanie dekodowników i odbiorników programów zakodowanych, usługi obrazów cyfrowych; usługi w zakresie prowadzenia centrum informacji o edukacji oraz informacji o rekreacji; telefoniczne udzielanie informacji o imprezach rozrywkowych, informacji o edukacji oraz informacji o rekreacji (call center), informacja i doradztwo dotyczące wszystkich wyżej wymienionych usług, **42** usługi komputerowe, naukowe i techniczne usługi i badania oraz ich projektowanie; przemysłowa analiza i usługi badawcze; projektowanie i rozwój sprzętu komputerowego i oprogramowania; usługi w zakresie prac badawczo-rozwojowych, ekspertyzy inżynierskie, opracowywanie projektów technicznych; instalowanie, konserwacja i aktualizacja oprogramowania komputerowego, projektowanie oprogramowania komputerowego, odzyskiwanie danych komputerowych, konwersja danych lub dokumentów na formę elektroniczną, konwersja danych przez programy komputerowe, powielanie oprogramowania komputerowego, programowanie komputerowe, projektowanie systemów komputerowych, wypożyczanie komputerów, wypożyczanie oprogramowania komputerowego, doradztwo w sprawach sprzętu komputerowego, pomoc operatorska dla sieci komputerowych, sieci telekomunikacyjnych i sieci transmisji danych, analizy systemów komputerowych, tworzenie, obsługa, konserwacja i utrzymywanie stron internetowych dla osób trzecich, informacja i doradztwo dotyczące wszystkich wyżej wymienionych usług.

(111) **241404** (220) 2010 06 24 (210) 371938
 (151) 2011 08 11 (441) 2010 09 27
 (732) Gminna Mleczarnia w Pierzchnicy Spółka z ograniczoną odpowiedzialnością, Pierzchnianka, PL.

(540)



Kolor znaku: zielony, żółty, fioletowy, niebieski, jasnozielony

(531) 1.3.6, 6.19.11, 27.5.1, 29.1.15

(510), (511) **29** mleko, masło, sery, twarogi, śmietana, bita śmietana, napoje mleczne lub z przewagą mleka, desery mleczne.

(111) **241405** (220) 2010 06 24 (210) 372002

(151) 2011 08 26 (441) 2010 09 27

(732) Perła-Browary Lubelskie Spółka Akcyjna, Lublin, PL.

(540)



Kolor znaku: zielony, biały, czarny, złoty

(531) 3.1.14, 6.1.1, 25.1.15, 27.5.1, 29.1.14

(510), (511) **32** piwo, wyciąg chmielowy do wytwarzania piwa.

(111) **241406** (220) 2010 06 28 (210) 372112

(151) 2011 08 09 (441) 2010 10 11

(732) HEBRON Spółka z ograniczoną odpowiedzialnością, Wrocław, PL.

(540)



Kolor znaku: czarny, ciemnozielony, szary, jasnoszary

(531) 3.13.1, 26.4.2, 27.5.1, 29.1.13

(510), (511) **03** kremy do skóry, płyny do pielęgnacji włosów, olejki do celów kosmetycznych, mydła, mydła dezynfekujące, mydła lecznicze, kosmetyki, kosmetyki do pielęgnacji skóry, detergenty inne niż używane w procesach produkcyjnych oraz inne niż do celów medycznych, szampony, maseczki kosmetyczne, produkty toaletowe, **05** preparaty farmaceutyczne do pielęgnacji skóry, maski lecznicze, płyny do celów farmaceutycznych, maści do celów farmaceutycznych, oleje lecznicze, preparaty farmaceutyczne do leczenia łupieżu, **35** zgrupowanie na rzecz osób trzecich różnych towarów obejmujących: kremy do skóry, płyny do pielęgnacji włosów, olejki do celów kosmetycznych, mydła, mydła dezynfekujące, mydła lecznicze, kosmetyki, kosmetyki do pielęgnacji skóry, detergenty inne niż używane w procesach produkcyjnych oraz inne niż do celów medycznych, szampony, maseczki kosmetyczne, produkty toaletowe, preparaty

farmaceutyczne do pielęgnacji skóry, maski lecznicze, płyny do celów farmaceutycznych, maści do celów farmaceutycznych, oleje lecznicze, preparaty farmaceutyczne do leczenia łupieżu, pozwalające nabywcy wygodnie je oglądać i kupować w sklepach, hurtowniach oraz na stronie internetowej, prowadzenie sprzedaży hurtowej i detalicznej powyższych towarów także w ramach sklepu internetowego, rozpowszechnianie materiałów reklamowych, usługi w zakresie pośrednictwa handlowego, fachowe doradztwo handlowe, organizowanie różnorodnej reklamy i promocji na rzecz osób trzecich, organizowanie i współudział w targach i wystawach handlowych i reklamowych na rzecz osób trzecich, usługi internetowe związane z pośrednictwem handlowym w zakresie dostępu do informacji o oferowanych towarach i świadczonych usługach poprzez skomputeryzowane przyjmowanie zamówień i zleceń w celu umożliwienia zainteresowanym osobom brania udziału w różnorodnych transakcjach handlowych.

(111) **241407** (220) 2010 06 29 (210) 372182
 (151) 2011 09 06 (441) 2010 10 11
 (732) J&M Consulting Spółka z ograniczoną odpowiedzialnością, Józefów, PL.
 (540) BOUTIQUE TAX & ACCOUNTING
 (510), (511) **35** księgowość, przygotowanie zeznań podatkowych, przygotowanie listy płac, rachunkowość, sporządzanie sprawozdań rachunkowych, **36** doradztwo podatkowe, doradztwo finansowe.

(111) **241408** (220) 2010 06 30 (210) 372221
 (151) 2011 08 09 (441) 2010 10 11
 (732) F.H.P. WOŁOCH-ARTYKUŁY SPOŻYWCZE Jan Wołoch, Miechów, PL.
 (540)



Kolor znaku: beżowy, niebieski

(531) 26.4.2, 26.4.5, 27.5.1, 29.1.12
 (510), (511) **29** mięso i przetwory mięsne, kiszki, ryby i przetwory rybne, drób i przetwory z drobiu, dziczyzna, wędliny; ekstrakty mięsne; konserwowane, mrożone, suszone i gotowane owoce i warzywa, grzyby konserwowe, marynowane i mrożone; galaretki, konfitury, dżemy, kompoty; jaja, mleko, produkty mleczne; oleje i tłuszcze jadalne; bulion, koncentraty jako buliony i rosoly, chipsy i chrupki ziemniaczane, chrupki owocowe, napoje mleczne lub z przewagą mleka, orzechy spreparowane i bakalie, sałatki owocowe i warzywne, placzki ziemniaczane, soki warzywne do celów spożywczych, przecięry i koncentraty warzywne i owocowe, pyłki kwiatowe jako żywność, soki roślinne do gotowania, ser, skórki owocowe, wyciągi z wodorostów do celów spożywczych, zioła ogrodowe konserwowane i suszone, zupy, składniki do sporządzania zup, żelatyna do żywności, **30** kawa i napoje na bazie kawy, herbata i napoje na bazie herbaty, kakao i napoje na bazie kakao, wyroby z kakao, cukier, ryż, tapioka, sago, kawa nienaturalna; mąka i produkty zbożowe, chleb i wyroby piekarnicze, wyroby cukiernicze i słodyczne, w tym ciasta w proszku, lody, desery lodowe i lody w proszku; miód i namiastki miodu, melasa (syropy); drożdże, proszek do pieczenia; sól, musztarda; ocet, sosy mięsne, pomidorowe, sojowe, sałatkowe i sosy do polewania deserów; przyprawy, preparaty jako aromaty do żywności, bułka tarta, chipsy jako produkty zbożowe, esencje do artykułów żywnościowych z wyjątkiem esencji eterycznych i olejów esencyjnych, galaretki spożywcze nie do celów medycznych, kanapki, kasze spożywcze, keczup jako sos, sól kuchenna, kukurydza mielona, prażona i palona, majonezy, makarony, żywność na bazie mąki, muesli, naleśniki, napary inne niż do celów leczniczych, ozdoby do ciast jadalne, paszteciki, pierogi, pizze, płatki zbożowe i kukurydziane, sosy z pomidorów, puddingi, produkty żywnościowe ze skrobi, słodziki, suchary, tarty z nadzieniem, tortille, zagęszczacze stosowane przy gotowaniu produktów spożywczych, zielenina jako przyprawa, **35** usługi oferowane i sprzedaży w sklepach detalicznych, hurtowniach oraz za pomocą Internetu produktów spożywczych, pieczywa, mięsa i wędlin, warzyw i owoców, przetworów owocowo warzywnych, napojów, so-

ków, wody, wina, piwa, alkoholu, wina, nalewek, nabiału, produktów mlecznych, zdrowej i ekologicznej żywności.

(111) **241409** (220) 2010 06 30 (210) 372229
 (151) 2011 08 09 (441) 2010 10 11
 (732) Liwia Puchacz, Lublin, PL.
 (540)



(531) 3.13.1, 5.3.20, 27.5.1
 (510), (511) **35** usługi sprzedaży w hurtowniach, sklepach detalicznych, w sklepach internetowych artykułów budowlanych, artykułów wykończeniowych, artykułów łazienkowych i sanitarnych, artykułów dekoracyjnych domów, mieszkań, lokali użytkowych, artykułów oświetleniowych, mebli, artykułów do dekoracji okien, artykułów florystycznych, reklama i marketing, prezentacja oferty handlowej w Internecie; dostarczanie informacji handlowej poprzez sieć internetową rozpowszechnianie informacji handlowej, organizacja wystaw, pokazów, targów w celach handlowych lub reklamowych, **37** usługi w zakresie prac modernizacyjnych, remontowych, budowlanych, wykończeniowych, instalacji sanitarnych, nadzór budowlany, **42** projektowanie budynków i budowli, prace badawczo-rozwojowe dla osób trzecich, sporządzanie ekspertyz technicznych, projektowanie budynków, projektowanie wnętrz, opracowywanie projektów dekoracji wnętrz, doradztwo budowlane, doradztwo przy urządzeniu wnętrz, usługi doradcze dotyczące wyposażenia wnętrz, wyposażenia domu, wyboru mebli, projektowanie wzornictwa przemysłowego zwłaszcza wzornictwa meblarskiego, projektowanie wzorów dekoracji ceramicznych i szklanych, dekoracji z tkanin, dekoracji z metaloplastyki, dekoracji z tworzyw sztucznych, projektowanie wyrobów kamieniarskich, usługi informatyczne, administrowanie stronami internetowymi, prowadzenie blogów, Internetowych.

(111) **241410** (220) 2010 07 07 (210) 372525
 (151) 2011 08 16 (441) 2010 10 11
 (732) DIETSCHKE Spółka z ograniczoną odpowiedzialnością, Poznań, PL.

(540) jaspis
 (510), (511) **06** dozowniki stałe do ręczników metalowe, pojemniki metalowe, gałki metalowe, uchwyty metalowe, haki metalowe do wieszania ręczników, kosze metalowe, **21** metalowe, porcelanowe i szklane półki, przybory i pojemniki łazienkowe i toaletowe, metalowe uchwyty i dozowniki mydła i papieru toaletowego, szklane i metalowe kubki, mydelniczki, metalowe uchwyty do ręczników, metalowe dozowniki stałe do ręczników papierowych, metalowe dozowniki do ręczników papierowych, gałki porcelanowe, uchwyty porcelanowe, uchwyty toaletowe na gąbki, uchwyty na papier toaletowy, wieszaki na ręczniki [pręty i koła], szczotki do szorowania i zmiatania, szczotki do misek klozetowych, wiadra, kosze na odpadki, kosze na śmieci, kubki na śmieci.

(111) **241411** (220) 2010 07 08 (210) 372536
 (151) 2011 09 13 (441) 2010 10 11
 (732) „M.J.K.” Jacek Korykora, Wrocław, PL.
 (540)



(531) 27.5.1
 (510), (511) **35** doradztwo w zakresie organizowania i prowadzenia salonów fryzjerskich, organizowanie prezentacji towarów i usług,

organizowanie wystaw w celach handlowych lub reklamowych, promocja sprzedaży, rozpowszechnianie próbek, druków, prospektów, broszur, usługi w zakresie kreowania wizerunku firmy, usługi w zakresie rekrutacji personelu, usługi w zakresie zarządzania salonami kosmetyczno-fryzjerskimi oraz personelem, zarządzanie siecią punktów usługowych, **41** usługi organizowania i prowadzenia szkoleń z zakresu technik fryzjerskich i kosmetycznych, **44** aromaterapia, salony fryzjerskie, salony piękności, usługi manicure, usługi w zakresie korzystania z sauny, usługi w zakresie korzystania z solarium, usługi wizażu.

(111) **241412** (220) 2010 07 12 (210) 372712
(151) 2011 09 13 (441) 2010 10 25
(732) BANK ZACHODNI WBK SPÓŁKA AKCYJNA, Wrocław, PL.
(540)

KARTA B..i..i..P

Kolor znaku: zielony, biały
(531) 27.5.1, 29.1.12
(510), (511) **36** usługi bankowe.

(111) **241413** (220) 2010 07 12 (210) 372713
(151) 2011 09 13 (441) 2010 10 25
(732) BANK ZACHODNI WBK SPÓŁKA AKCYJNA, Wrocław, PL.
(540)

B..i..i..P-er

Kolor znaku: zielony, biały
(531) 27.5.1, 29.1.12
(510), (511) **36** usługi bankowe.

(111) **241414** (220) 2010 07 12 (210) 372714
(151) 2011 09 13 (441) 2010 10 25
(732) BANK ZACHODNI WBK SPÓŁKA AKCYJNA, Wrocław, PL.
(540)

B..i..i..P KARTA

Kolor znaku: zielony, biały
(531) 27.5.1, 29.1.12
(510), (511) **36** usługi bankowe.

(111) **241415** (220) 2010 07 13 (210) 372741
(151) 2011 08 26 (441) 2010 10 25
(732) Edustacja.pl Spółka z ograniczoną odpowiedzialnością,
Poznań, PL.
(540)

 **edustacja.pl**

Kolor znaku: pomarańczowy, niebieski, ciemnopomarańczowy
(531) 9.7.1, 9.7.22, 26.11.2, 27.5.1, 29.1.13
(510), (511) **35** agencje reklamowe, badania opinii publicznej, badania marketingowe, badania rynku, public relations, rozpowszechnienie ogłoszeń reklamowych, publikowanie tekstów sponsorowanych, reklama za pośrednictwem sieci komputerowej, **41** doradztwo zawodowe (porady w zakresie edukacji lub kształcenia), edukacja, edukacja (nauczanie), informacja o edukacji, publikowanie książek, nagrywanie filmów na taśmach wideo (filmowanie), publikacje elektroniczne on-line książek i periodyków, organizowanie i prowadzenie seminariów, **42** doradztwo w zakresie oprogramowania komputerowego, prace badawczo-rozwojowe dla osób trzecich, dostarczanie (opracowywanie) wyszukiwarek internetowych, projektowanie systemów komputerowych, wypożyczanie serwerów (hosting), tworzenie i utrzymywanie stron internetowych dla osób trzecich, projektowanie oprogramowania komputerowego.

(111) **241416** (220) 2010 07 19 (210) 373001
(151) 2011 10 07 (441) 2010 10 25
(732) BADAWCZO-ROZWOJOWA SPÓŁDZIELNIA PRACY
MIKROPROCESOROWYCH SYSTEMÓW AUTOMATYKI „MIKRONIKA”,
Poznań, PL.
(540)

SYNDIS

(531) 27.5.1
(510), (511) **09** komputery i akcesoria komputerowe, programy komputerowe, sprzęt i akcesoria automatyki przemysłowej, w tym sterowniki i urządzenia pomiarowe, systemy sterowania i wizualizacji procesów przemysłowych, **16** materiały reklamowe, **37** serwis sprzętu komputerowego i sieci komputerowych, **42** konfiguracja sieci komputerowych, serwisowanie programów komputerowych, w tym korekty naprawy programów, projektowanie systemów informatycznych i projektowanie systemów automatyki przemysłowej, prace badawcze i doradztwo w zakresie informatyki i automatyki przemysłowej, administrowanie sieciami komputerowymi, tworzenie i utrzymywanie stron internetowych dla osób trzecich.

(111) **241417** (220) 2010 07 19 (210) 373002
(151) 2011 10 07 (441) 2010 10 25
(732) BADAWCZO-ROZWOJOWA SPÓŁDZIELNIA PRACY
MIKROPROCESOROWYCH SYSTEMÓW AUTOMATYKI „MIKRONIKA”,
Poznań, PL.
(540)

 **MIKRONIKA**

Kolor znaku: granatowy, biały
(531) 26.1.2, 26.4.2, 27.5.1, 29.1.12
(510), (511) **09** komputery i akcesoria komputerowe, programy komputerowe, sprzęt i akcesoria automatyki przemysłowej, w tym sterowniki i urządzenia pomiarowe, systemy sterowania i wizualizacji procesów przemysłowych, **16** materiały reklamowe, **37** serwis sprzętu komputerowego i sieci komputerowych, **42** konfiguracja sieci komputerowych, serwisowanie programów komputerowych, w tym korekty naprawy programów, projektowanie systemów informatycznych i projektowanie systemów automatyki przemysłowej, prace badawcze i doradztwo w zakresie informatyki i automatyki przemysłowej, administrowanie sieciami komputerowymi, tworzenie i utrzymywanie stron internetowych dla osób trzecich.

(111) **241418** (220) 2010 07 22 (210) 373216
(151) 2011 08 18 (441) 2010 10 25
(732) H. J. Heinz Polska Spółka Akcyjna, Pudliszki, PL.
(540)

 **SMAK GODNY ZAUFANIA!**

Kolor znaku: niebieski, biały
(531) 26.5.1, 26.5.18, 27.5.1, 29.1.12
(510), (511) **29** warzywa i owoce gotowane, suszone, mrożone i konserwowane, dżemy, galaretki, konfitury, kompoty, mięso, ryby, drób, dziczyzna i ich przetwory, konserwy mięsne, tłuszczone i mięsno-warzywne, ekstrakty mięsne, drobiowe i rybne, produkty mleczne, zupy, zupy w proszku, tłuszcze jadalne, pasztety, **30** kawa, herbata, kakao, namiastki kawy, napoje na bazie kawy, kakao i herbaty lub czekolady koncentraty spożywcze, cukier, mąka, ryż, przetwory zbożowe, pieczywo, wyroby cukiernicze, słodycze, desery błyskawiczne w proszku, lody, lody w proszku, miód, dodatki piekarnicze, aromatyzatory ciast, przyprawy, budynie, kisiele, sosy mięsne i sosy do sałat, **32** piwo, wody mineralne, napoje bezalkoholowe, koncentraty owocowe i warzywne, syropy, sokii napoje owocowe i warzywne, ekstrakty i inne produkty do wytwarzania napojów.

(111) **241419** (220) 2010 07 22 (210) 373217
 (151) 2011 08 18 (441) 2010 10 25
 (732) H. J. Heinz Polska Spółka Akcyjna, Pudliszki, PL.
 (540)



Kolor znaku: zielony, niebieski, biały
 (531) 2.1.23, 2.1.25, 2.3.25, 2.5.25, 2.7.12, 2.7.23, 26.13.25, 27.5.1, 29.1.13
 (510), (511) **29** warzywa i owoce gotowane, suszone, mrożone i konserwowane, dżemy, galaretki, konfitury, kompoty, mięso, ryby, drób, dziczyzna i ich przetwory, konserwy mięsne, tłuszczowe i mięsno-warzywne, ekstrakty mięsne, drobiowe i rybne, produkty mleczne, zupy, zupy w proszku, tłuszcze jadalne, pasztety, **30** kawa, herbata, kakao, namiastki kawy, napoje na bazie kawy, kakao i herbaty lub czekoladykoncentraty spożywcze, cukier, mąka, ryż, przetwory zbożowe, pieczywo, wyroby cukiernicze, i słodczyce, desery błyskawiczne w proszku, lody, lody w proszku, miód, dodatki piekarnicze, aromaty do ciast, przyprawy, budyń, kisiele, sosy mięsne i sosy do sałat, **32** wody mineralne, napoje bezalkoholowe, koncentraty owocowe i warzywne, syropy, soki i napoje owocowe i warzywne, ekstrakty i inne produkty do wytwarzania napojów.

(111) **241420** (220) 2010 07 22 (210) 373228
 (151) 2011 08 18 (441) 2010 10 25
 (732) Lafarge Gips Spółka z ograniczoną odpowiedzialnością, Warszawa, PL.
 (540)



(531) 26.11.1, 27.5.1
 (510), (511) **01** zaprawy klejące; kleje przemysłowe i budowlane; środki impregnujące; preparaty konserwujące stosowane w budownictwie; środki do uszlachetniania betonu i zapraw; spoiwa do płyt gipsowo-kartonowych, do maskowania rys i spękań; środki do konserwacji ścian, murów, konstrukcji budowlanych oraz elementów architektury z betonu, cementu, cegieł, gipsu, kamienia lub mieszanek tych składników (za wyjątkiem farb i olejów), **19** niemetalowe materiały dla budownictwa; masy do tynkowania; gips; zaprawy budowlane; akrylowe, mineralne, silikatowe, silikonowe zaprawy tynkarskie; preparaty do szpachlowania powierzchni mineralnych.

(111) **241421** (220) 2010 06 19 (210) 371781
 (151) 2011 09 13 (441) 2010 09 27
 (732) „ATIFARB” SPÓŁKA Z OGRANICZONĄ ODPOWIEDZIALNOŚCIĄ, Częstochowa, PL.
 (540)



Kolor znaku: jasnozielony, ciemnozielony, żółty, pomarańczowy, czerwony, różowy, jasnofioletowy, ciemnofioletowy, granatowy, jasnoniebieski, turkusowy, szary, biały, czarny
 (531) 26.1.2, 26.1.4, 26.7.1, 27.5.1, 29.1.15

(510), (511) **02** barwniki chemiczne, pigmenty, rozpuszczalniki do lakierów, powłoki lakieropodobne; farby kompozytowe, farby wodno-polimerowe, farby olejowe, farby wodne klejowe, farby drukarskie; lakier asfaltowy, lakier bitumiczny, lakier kopalowy, lakiery do powlekania, utrwalacze do lakierów; powłoki zabezpieczające przed korozją podwozia pojazdów, preparaty do konserwacji drewna, preparaty zabezpieczające do metali, rozcieńczalniki do farb, rozcieńczalniki do lakierów, roztwór wodny wapna gaszonego, sadza jako barwnik, sadza jako pigment, sadza piecowa jako barwnik, **10** chirurgiczne instrumenty przyrządy ortopedyczne, **25** odzież i obuwie, paski do obuwia, czubki do butów, obcasy do butów i obuwia, wyroby włókiennicze, **28** gry i zabawki, **35** handel hurtowy i detaliczny różnego rodzaju farb chemicznych, lakierów i preparatów zabezpieczających; odzieży, obuwia, gier i zabawek; doradztwo związane z zarządzaniem, działalność administracyjna, obsługa biura; handlowe informacje i porady udzielane konsumentom w punktach informacji; zarządzanie w zakresie zamówień produktów farb i lakierów i półproduktów chemicznych barwników, pigmentów, sprzedaz wyrobów chemicznych i półproduktów chemicznych barwników, pigmentów, **37** budowa i naprawa rurociągów, budownictwo, budownictwo podwodne, budownictwo portowe, budownictwo przemysłowe, czyszczenie budynków od zewnątrz, odnawianie i osuszanie struktur budowlanych, **40** odzysk surowców z materiałów segregowanych; sortowanie odpadów i surowców wtórnych jako przetwarzanie, **42** badania techniczne, chemiczne i biologiczne; prace badawczo-rozwojowe dla osób trzecich.

(111) **241422** (220) 2010 07 29 (210) 373233
 (151) 2011 08 18 (441) 2010 11 08
 (732) Grzegorz Malewski, Poznań, PL.
 (540) NYPE

(510), (511) **35** usługi doradcze w zakresie organizowania, kierowania i zarządzania działalnością gospodarczą, usługi w zakresie wykonywania ekspertyz opłacalności, usługi w zakresie rachunkowości, wyceny działalności gospodarczej, **37** usługi w zakresie montażu, obsługi i konserwacji komputerów oraz systemów komputerowych, **41** usługi w zakresie doradztwa zawodowego (nie dotyczące działalności gospodarczej), **42** usługi w zakresie opracowywania programów komputerowych, usługi w zakresie wykonywania projektów technicznych.

(111) **241423** (220) 2010 07 23 (210) 373265
 (151) 2011 10 07 (441) 2010 10 25
 (732) Agencja Reklamowa REFLECTION Krzysztof Wójtowicz, Dys, PL.

(540) SUKCES W ZASIĘGU KLIKNIĘCIA
 (510), (511) **09** komputery, drukarki do komputerów, komputery przenośne [podręczne], myszy [informatyka], napędy dyskowe [informatyka], napędy dysków do komputera, nośniki do rejestracji dźwięku, magnetyczne nośniki informacji, optyczne nośniki informacji, notesy elektroniczne, odtwarzacze płyt DVD, odtwarzacze płyt kompaktowych, oprogramowanie komputerowe, nagrane, optyczne nośniki danych, pamięci komputerowe, podkładki pod myszy komputerowe, podpórki pod nadgarstki do użytku z komputerem, programy gier komputerowych, programy komputerowe [software ładowalny], programy komputerowe nagrane, programy sterujące komputerowe, nagrane, skanery [informatyka], symulatory do sterowania i kontroli pojazdów, słuchawki telefoniczne, telefoniczne urządzenia nadawcze, telefony przenośne, urządzenia do fakturowania, urządzenia do fotokopiowania, urządzenia do głosowania, urządzenia do nawigacji satelitarnej, urządzenia do przetwarzania informacji, urządzenia nawigacyjne dla pojazdów [komputery pokładowe], urządzenia telefoniczne, urządzenia telewizyjne, wideofony, wielofunkcyjne bankomaty [ATM], **35** agencje reklamowe, badania marketingowe, badania opinii publicznej, badania rynku, badania w dziedzinie działalności gospodarczej, usługi porównywania cen, doradztwo specjalistyczne w sprawach działalności gospodarczej, doradztwo w zakresie organizowania i prowadzenia działalności gospodarczej, doradztwo w zakresie zarządzania personelem, doradztwo w zakresie organizacji i zarządzania działalnością gospodarczą, informacja o działalności gospodarczej, agencje informacji handlowej, informacja o działalności gospodarczej, pozyskiwanie danych do komputerowych baz danych, systematyzacja komputerowych baz

danych, komputerowe zarządzanie plikami, uaktualnianie materiałów reklamowych, prezentowanie produktów w mediach dla celów sprzedaży detalicznej, obróbka tekstów, rozpowszechnienie ogłoszeń reklamowych, sondaż opinii, doradztwo dotyczące organizowania działalności gospodarczej, outsourcing, rozlepianie plakatów reklamowych, wyszukiwanie informacji w plikach komputerowych dla osób trzecich, pomoc przedsiębiorstwom w działalności gospodarczej przemysłowej lub handlowej, pomoc przy zarządzaniu przedsiębiorstwami przemysłowymi lub handlowymi, pomoc w prowadzeniu działalności gospodarczej, usługi porównywania cen, pośrednictwo w zakresie nabywania usług telekomunikacyjnych, pozyskiwanie informacji o działalności gospodarczej, prognozy ekonomiczne, public relations, agencje public relations, publikowanie tekstów sponsorowanych, reklama radiowa, reklama, rozpowszechnianie materiałów reklamowych [ulotki, prospekty, druki, próbki], reklama billboardowa, reklama za pośrednictwem sieci komputerowej, wynajmowanie przestrzeni reklamowej, uaktualnianie materiału reklamowego, tworzenie tekstów reklamowych i sponsorowanych, rozpowszechnianie ogłoszeń reklamowych, wynajmowanie nośników reklamowych, reklamy korespondencyjne, przygotowywanie reklam prasowych, rozpowszechnianie materiałów reklamowych [próbek, druków, prospektów, broszur], rozpowszechnianie ogłoszeń reklamowych, analiza rynku, badania rynku, rynkowe badania, publikowanie tekstów sponsorowanych, edycja tekstów, reklama telewizyjna, tworzenie tekstów reklamowych i sponsorowanych, uaktualnianie materiałów reklamowych, kreowanie wizerunku [firmy, usług, towaru], wynajem czasu reklamowego we wszystkich środkach przekazu, wynajmowanie nośników reklamowych, wynajmowanie przestrzeni reklamowej, wyszukiwanie informacji w plikach komputerowych dla osób trzecich, wyszukiwanie w komputerowych bazach danych, wywiad gospodarczy, doradztwo w zakresie zarządzania działalnością gospodarczą, pomoc w zarządzaniu działalnością gospodarczą, usługi doradcze w zarządzaniu działalnością gospodarczą, zarządzanie zbiorami informatycznymi, **36** analizy finansowe, banki z dostępem bezpośrednim np. przez internet [home banking], informacje bankowe, operacje bankowe, doradztwo w sprawach finansowych, doradztwo w sprawach ubezpieczeniowych, ekspertyzy dla celów fiskalnych, wycena finansowa [ubezpieczenia, banki, nieruchomości], doradztwo finansowe, informacje finansowe, operacje finansowe, usługi finansowe, informacja o ubezpieczeniach, informacje bankowe, operacje bankowe, operacje walutowe, wymiana pieniędzy, ekspertyzy do celów podatkowych, sponsorowanie finansowe, ubezpieczenia, doradztwo w sprawach ubezpieczeniowych, informacje w sprawach ubezpieczeniowych, wymiana walutowa, zarządzanie majątkiem, zarządzanie majątkiem nieruchomości, **38** agencje informacyjne [aktualności], agencje informacyjne [wiadomości], udostępnianie internetu dla forum dyskusyjnego, informacja o telekomunikacji, łączność poprzez sieć światłowodów, łączność poprzez terminale komputerowe, łączność telefoniczna, łączność telegraficzna, łączność za pomocą telefonii komórkowej, obsługa telekonferencji, poczta elektroniczna, połączenie ze światową siecią komputerową za pośrednictwem telekomunikacji, przesyłanie informacji, przesyłanie informacji tekstowej i obrazowej za pomocą komputera, przesyłanie telegramów, przesyłanie telekopii, przydzielanie dostępu do baz danych, przydzielanie kanałów telekomunikacyjnych dla usług związanych z telezakupami, przydzielanie użytkownikowi dostępu do światowej sieci komputerowej [usługi operatorów sieciowych], łączność za pomocą telefonu, łączność za pomocą telegramu, przesyłanie telegramów, telewizja kablowa, łączność poprzez terminale komputerowe, transmisja programów radiowych, transmisja programów telewizyjnych, transmisja satelitarna, udostępnianie internetowego forum dyskusyjnego, usługi ogłoszeń elektronicznych [telekomunikacja], usługi poczty głosowej, usługi telefoniczne, usługi telegraficzne, usługi teleksowe, usługi związane z ustalaniem tras połączeń i połączeń dla telekomunikacji, przydzielanie kanałów telekomunikacyjnych dla usług związanych z telezakupami, wypożyczanie czasu dostępu do światowej sieci komputerowej, wypożyczanie modemów, wypożyczanie telefonów, wypożyczanie urządzeń do kopiowania, wypożyczanie urządzeń do przesyłania informacji, wypożyczanie urządzeń telekomunikacyjnych, zlecenia przywoławcze [radio, telefon lub inne środki łączności elektronicznej], **42** doradztwo w sprawach sprzętu komputerowego, doradztwo w zakresie oprogramowania komputerowego, odzyskiwanie danych komputerowych, programowanie komputerów, projektowanie systemów komputerowych, wypożyczanie komputerów, konserwacja oprogramowania komputerowe-

go, kontrola jakości, konwersja danych lub dokumentów na formę elektroniczną, odzyskiwanie danych komputerowych, opracowywanie projektów technicznych, aktualizacja oprogramowania komputerowego, instalacje oprogramowania komputerowego, powielanie oprogramowania komputerowego, projektowanie oprogramowania komputerowego, wypożyczanie oprogramowania komputerowego, projektowanie oprogramowania komputerowego, opracowywanie projektów technicznych, wypożyczanie serwerów [hosting], tworzenie i utrzymywanie stron internetowych dla osób trzecich, usługi komputerowe w zakresie ochrony antywirusowej, usługi związane z projektowaniem graficznym [sztuka], tworzenie i utrzymywanie stron internetowych dla osób trzecich, wynajmowanie [udostępnianie] zasobów serwerów [sieci komputerowej], dostarczanie i opracowywanie wyszukiwarek internetowych, **45** rejestrowanie nazw domen [usługi prawne], licencjonowanie programów komputerowych [usługi prawne].

(111) **241424** (220) 2010 07 27 (210) 373387
 (151) 2011 10 07 (441) 2010 11 08
 (732) SNATCH Spółka z ograniczoną odpowiedzialnością, Warszawa, PL.

(540) SNATCH

(510), (511) **35** agencje reklamowe, dystrybucja materiałów reklamowych w postaci próbek, druków, prospektów, broszur, uaktualnianie materiałów reklamowych, rozpowszechnianie ogłoszeń reklamowych, organizowanie promocji sprzedaży dla osób trzecich, przygotowywanie reklamy za pośrednictwem sieci komputerowej, reklamy korespondencyjne, przygotowywanie materiałów reklamowych prasowych, radiowych i telewizyjnych, prezentowanie produktów reklamowych w mediach dla celów sprzedaży detalicznej, usługi modelek i modeli przy promocji sprzedaży i w reklamach, organizowanie wystaw w celach handlowych lub reklamowych, public relations, przygotowywanie i publikowanie tekstów sponsorowanych, umieszczanie reklam na billboardach, wynajmowanie przestrzeni reklamowej i nośników reklamowych, przeprowadzanie badań marketingowych rynku, opinii publicznej, organizowanie targów w celach handlowych lub reklamowych, rozlepianie plakatów reklamowych, wynajem automatycznych dystrybutorów, prowadzenie działalności artystycznej w postaci usług impresariów.

(111) **241425** (220) 2010 07 27 (210) 373388
 (151) 2011 10 07 (441) 2010 11 08
 (732) PPHU ELEKTRO-MIZ Zbigniew Mizerny, Pleszew, PL.
 (540)



Kolor znaku: czarny, jasnozielony

(531) 27.5.1, 27.7.1, 29.1.12
 (510), (511) **11** kotły grzewcze.

(111) **241426** (220) 2010 07 27 (210) 373389
 (151) 2011 10 07 (441) 2010 11 08
 (732) PPHU ELEKTRO-MIZ Zbigniew Mizerny, Pleszew, PL.
 (540)



Kolor znaku: czarny, ciemnopomarańczowy

(531) 27.5.1, 27.7.1, 29.1.12
 (510), (511) **11** kotły grzewcze.

(111) **241427** (220) 2010 07 27 (210) 373390
 (151) 2011 10 07 (441) 2010 11 08

(732) PPHU ELEKTRO-MIZ Zbigniew Mizerny, Pleszew, PL.
(540)



Kolor znaku: czarny, jasnozielony, szary
(531) 26.11.13, 27.5.1, 29.1.13
(510), (511) **11** kotły grzewcze.

(111) **241428** (220) 2010 07 27 (210) 373405
(151) 2011 10 07 (441) 2010 11 08

(732) Hurtownia Ogrodnicza „Krokus” Janina Halina Janow,
Myślenice, PL.
(540)



Kolor znaku: biały, zielony, czarny
(531) 26.4.2, 26.4.3, 26.4.4, 26.13.25, 27.5.1, 27.5.2, 27.5.17, 29.1.13
(510), (511) **01** nawozy azotowe ogrodnicze, nawozy azotowe rolnicze, nawozy fosforowe ogrodnicze, nawozy fosforowe rolnicze, nawozy naturalne, nawozy potasowe ogrodnicze, nawozy potasowe rolnicze, nawozy saletrzane ogrodnicze, nawozy saletrzane rolnicze, nawozy wapniowe ogrodnicze, nawozy wapniowe rolnicze, **16** afisze, czasopisma specjalistyczne, kalendarze, katalogi, wizytówki, **31** nasiona kwiatów, nasiona traw, nasiona warzyw, **35** usługi prowadzenia sprzedaży w sklepie i w hurtowni następujących towarów: fungicydy, insektycydy, narzędzia o napędzie ręcznym dla ogrodnictwa, narzędzia ręczne o napędzie innym niż ręczny dla ogrodnictwa, środki chemiczne dla ogrodnictwa z wyjątkiem fungicydów, herbicydów, insektycydów i środków przeciw pasożytom, środki chemiczne dla rolnictwa z wyjątkiem fungicydów, herbicydów, insektycydów i środków przeciw pasożytom, środki przeciw pasożytom, torf jako nawóz, urządzenia do nawadniania w ogrodach przydomowych, urządzenia do nawadniania w ogrodnictwie, urządzenia do nawadniania w rolnictwie, ziemia do upraw.

(111) **241429** (220) 2010 08 02 (210) 373666
(151) 2011 10 07 (441) 2010 11 08

(732) Novartis AG, Bazylea, CH.
(540) DEFLOMID
(510), (511) **05** preparaty farmaceutyczne.

(111) **241430** (220) 2010 08 03 (210) 373678
(151) 2011 10 07 (441) 2010 11 08

(732) Zakład Kotlarsko-Instalacyjny Wod.-Kan.-Gaz i C.O. Rafał Grobelny, Kowalew, PL.
(540)



(531) 14.7.1, 14.7.9, 26.1.2, 27.5.1
(510), (511) **11** urządzenia do ogrzewania, wytwarzania pary, spalania odpadów, oczyszczania ścieków, wentylacji, klimatyzacji i osprzęt do tych urządzeń, **37** usługi montażowe, serwisowe, remontowe urządzeń do ogrzewania, wytwarzania pary, spalania odpadów, oczyszczania ścieków, wentylacji, klimatyzacji i osprzętu do tych urządzeń, **42** usługi projektowe w zakresie konstrukcji urządzeń do ogrzewania, wytwarzania pary, spalania odpadów, oczyszczania ścieków, wentylacji, klimatyzacji i osprzętu do tych urządzeń.

(111) **241431** (220) 2010 08 03 (210) 373680
(151) 2011 10 07 (441) 2010 11 08

(732) KLUB DIALOGU spółka cywilna Kamila Dembińska,
Agnieszka Małycka, Warszawa, PL.
(540)



Kolor znaku: bordowy, biały
(531) 2.1.23, 2.3.2, 27.5.1, 29.1.12
(510), (511) **41** usługi edukacji i nauczania, usługi publikowania książek.

(111) **241432** (220) 2010 08 03 (210) 373688
(151) 2011 10 07 (441) 2010 11 08

(732) Zakłady Chemiczne „ALWERNIA” Spółka Akcyjna,
Alwernia, PL.
(540) Floral
(510), (511) **01** nawóz mineralny.

(111) **241433** (220) 2010 08 03 (210) 373689
(151) 2011 10 07 (441) 2010 11 08

(732) Zakłady Chemiczne „ALWERNIA” Spółka Akcyjna,
Alwernia, PL.
(540) Chromal
(510), (511) **01** garbnik chromowy.

(111) **241434** (220) 2010 08 03 (210) 373696
(151) 2011 10 07 (441) 2010 11 08

(732) ADVERTISE GROUP SPÓŁKA CYWILNA K. GORGOŃ, W.
ZIEMIAN, Knurów, PL.
(540)



Kolor znaku: czerwony, niebieski, żółty
(531) 2.1.16, 2.7.13, 24.15.1, 26.2.3, 27.5.1, 29.1.13
(510), (511) **20** stoiska wystawowe, **35** reklama-usługi w zakresie reklamy, agencje reklamowe.

(111) **241435** (220) 2010 08 03 (210) 373697
(151) 2011 10 07 (441) 2010 11 08

(732) ADVERTISE GROUP SPÓŁKA CYWILNA K. GORGOŃ, W.
ZIEMIAN, Knurów, PL.
(540)



Kolor znaku: pomarańczowy, szary, biały
(531) 26.4.2, 27.1.1, 27.5.1, 29.1.13
(510), (511) **20** stoiska wystawowe, **35** reklama-usługi w zakresie reklamy, agencje reklamowe.

(111) **241436** (220) 2010 08 05 (210) 373783
(151) 2011 10 07 (441) 2010 11 08

(732) TREC NUTRITION Katarzyna Kłoczko, Gdynia, PL.
(540) ISOFASTER
(510), (511) **05** dietetyczne substancje do celów medycznych, preparaty farmaceutyczne, odżyvky, mineralne dodatki do żywności, preparaty witaminowe, **25** odzież, obuwie, nakrycia głowy, **28** artykuły sportowe i gimnastyczne.

(111) **241437** (220) 2010 08 05 (210) 373785
(151) 2011 10 07 (441) 2010 11 08

(732) TREC NUTRITION Katarzyna Kłoczko, Gdynia, PL.
(540) AMINO MUSCLE
(510), (511) **05** dietetyczne substancje do celów medycznych, preparaty farmaceutyczne, odżyvky, mineralne dodatki do żywności, preparaty witaminowe, **25** odzież, obuwie, nakrycia głowy, **28** artykuły sportowe i gimnastyczne.

(111) **241438** (220) 2010 08 05 (210) 373787
(151) 2011 10 07 (441) 2010 11 08

(732) TREC NUTRITION Katarzyna Kłoczko, Gdynia, PL.
(540) NITROPROGEN
(510), (511) **05** dietetyczne substancje do celów medycznych, preparaty farmaceutyczne, odżyvky, mineralne dodatki do żywności, preparaty witaminowe, **25** odzież, obuwie, nakrycia głowy, **28** artykuły sportowe i gimnastyczne.

(111) **241439** (220) 2010 08 05 (210) 373790
(151) 2011 10 07 (441) 2010 11 08

(732) TURMAX Spółka z ograniczoną odpowiedzialnością, Katowice, PL.
(540)



Kolor znaku: niebieski, czarny

(531) 3.4.1, 27.5.1, 29.1.12

(510), (511) **19** kruszywo granulowane na bazie popiołu dla budownictwa, betonowe elementy budowlane, bitumiczne wyroby dla budownictwa, cegły, cement, granity, glina ceglarska, glina ogniotrwała, kamień budowlany, kamień żuźlowy, kruszywo klinkierowe, krzemionka, kwarc, margiel wapienny, piaskowce dla budownictwa, proszek łupkowy, pustaki, terakota, tłuźceń, zaprawy budowlane, zaczyn cementowy, żwir.

(111) **241440** (220) 2010 08 05 (210) 373798
(151) 2011 10 07 (441) 2010 11 08

(732) APPCO DIRECT POLSKA Spółka z ograniczoną odpowiedzialnością, Warszawa, PL.
(540)



Kolor znaku: biały, czerwony

(531) 1.15.21, 26.1.1, 26.4.1, 29.1.12

(510), (511) **35** doradztwo w zakresie organizowania i prowadzenia działalności gospodarczej, doradztwo w zarządzaniu działalnością gospodarczą, pomoc w prowadzeniu działalności gospodarczej, wizerunek (kreowanie) firmy, usług, towaru, badanie rynku i opinii publicznej, doradztwo w zakresie zarządzania personelem, badania w dziedzinie działalności gospodarczej, ekonomiczne prognozy, ekspertyzy w zakresie wydolności przedsiębiorstw, rozpowszechnianie ogłoszeń reklamowych, rozlepianie plakatów reklamowych, pośrednictwo w zakresie nabywania usług telekomunikacyjnych, prezentowanie produktów w mediach dla celów sprzedaży detalicz-

nej, promocja sprzedaży dla osób trzecich, usługi w zakresie reklamy, zarządzanie w zakresie zamówień handlowych, sprzedaż dla osób trzecich, w tym: długopisów, artykułów papierniczych; artykułów chemicznych; środków czystości; pianek samochodowych; kart SIM; książek, **36** administrowanie nieruchomościami, usługi zbiórek funduszy na cele dobroczynne, doradztwo w sprawach finansowych, doradztwo w sprawach ubezpieczeniowych.

(111) **241441** (220) 2010 08 05 (210) 373799

(151) 2011 10 07 (441) 2010 11 08

(732) Unilever N.V., Rotterdam, NL.

(540) ŁYK INSPIRACJI

(510), (511) **30** herbata, czarna herbata.

(111) **241442** (220) 2010 08 05 (210) 373804

(151) 2011 10 07 (441) 2010 11 08

(732) Grzegorz Morawski, Gdynia, PL.

(540)



(531) 27.5.1

(510), (511) **17** guma, kauczuk syntetyczny, tworzywa sztuczne i wyroby z nich, rury elastyczne niemetalowe, giętkie przewody niemetalowe, półprodukty w postaci folii z tworzyw sztucznych, niemetalowe osłony do rur, węże do podlewania, przewody giętkie do chłodnic pojazdów, węże gaśnicze, materiały izolacyjne do rur, tworzywa sztuczne półprzetworzone, węże z materiałów tekstylnych, złączki rur niemetalowe.

(111) **241443** (220) 2010 08 05 (210) 373811

(151) 2011 10 07 (441) 2010 11 08

(732) Oshee Polska Spółka z ograniczoną odpowiedzialnością, Kraków, PL.

(540)



(531) 24.17.1, 26.1.1, 27.5.1

(510), (511) **05** dietetyczne substancje przystosowane do celów medycznych; mineralne dodatki do żywności; dodatki odżywcze do celów leczniczych; preparaty farmaceutyczne; preparaty witaminowe; preparaty z mikroelementami dla ludzi i zwierząt; żywność dietetyczna dla celów leczniczych, **32** wody mineralne i gazowane; wody stołowe; napoje izotoniczne; napoje izotoniczne w proszku; napoje bezalkoholowe; napoje energetyzujące; preparaty do produkcji napojów; esencje do produkcji napojów; napoje i soki owocowe; soki warzywne.

(111) **241444** (220) 2010 08 06 (210) 373822

(151) 2011 10 04 (441) 2010 11 08

(732) Zakład Rozbioru i Składowania Drobiu DROGOSZ

Spółka z ograniczoną odpowiedzialnością, Oblęgorek, PL.

(540)



Kolor znaku: biały, brązowy, ciemnozielony, czarny, czerwony,

jasnobrązowy, jasnoniebieski, jasnozielony, niebieski, żółty

(531) 3.7.3, 5.3.11, 5.3.14, 6.7.25, 6.19.1, 6.19.13, 7.1.19, 26.1.2, 27.5.1, 29.1.15

(510), (511) **29** drób nieżywy, mięso świeże i mrożone w tuszach dzielonych na części, podroby mięsne, przetwory z podrobów mięsnych; wyroby drobiowe; ekstrakty mięsne; wyroby garmazeryjne z drobiu,

mrożone wyroby garnażeryjne z drobiu, konserwy mięsne; wyroby wędliniarskie na bazie mięsa drobiowego: kielbasy, parówki, pieczenie, szynki, wędzonki, produkty blokowe; wyroby okazjonalne: zestawy mięsne na grilla, zestawy wędlin układanych; pasztety z wątróbek drobiowych w tym również z przeważającym użyciem składników pochodzenia roślinnego; pasty, nadzienia i przekąski mięsne; tłuszcze jadalne: słonina, smalec, **35** usługi agencji importowo-eksportowej, usługi pośrednictwa handlowego na rzecz firm krajowych i zagranicznych; zgrupowanie na rzecz osób trzecich różnych towarów pozwalające nabywcy wygodnie je oglądać i kupować w hurtowniach, sklepach i na stronie internetowej wyspecjalizowanej w sprzedaży mięsa, wyrobów mięsnych, wędlin, artykułów spożywczych, napojów i wyrobów tytoniowych; usługi marketingowe; usługi reklamowe i promocyjne, dystrybucja materiałów reklamowych, próbek i wzorów wyrobów; organizacja pokazów, targów i wystaw w celach handlowych lub reklamowych; doradztwo i pomoc w zakresie organizowania i prowadzenia działalności gospodarczej, **39** usługi transportowe i spedycyjne; towarowy transport drogowy pojazdami uniwersalnymi i specjalistycznym, specjalistyczny transport chłodniczy artykułów spożywczych; składowanie, magazynowanie, magazynowanie chłodnicze, przechowywanie, pakowanie, sortowanie, konfekcjonowanie i dostarczanie towarów; usługi informacyjne i pośrednictwo w zakresie transportu i spedycji, **40** ubój zwierząt, przetwórstwo mięsne, przetwarzanie i przerabianie surowców mięsnych; usługi w zakresie konserwowania żywności, wędzenie żywności; obróbka odpadów, osadów pościelowych i zanieczyszczonych materiałów; utylizacja i unieszkodliwianie odpadów przemysłowych i wyrobów wybrakowanych, recykling odpadków i odpadów.

(111) **241445** (220) 2010 08 11 (210) 373960
 (151) 2011 10 07 (441) 2010 11 22
 (732) Przemysław Watola, Bytom, PL.
 (540)



Kolor znaku: niebieski, granatowy

(531) 27.5.1, 29.1.4
 (510), (511) **03** kosmetyki, produkty i środki ziołowe do celów kosmetycznych, balsamy ziołowe do celów kosmetycznych, kremy, emulsje, płyny, żele, pianki, oliwki i balsamy kosmetyczne, **05** kosmetyki do celów leczniczych, kremy, emulsje, płyny, żele, pianki, oliwki i balsamy lecznicze.

(111) **241446** (220) 2010 08 11 (210) 373961
 (151) 2011 10 07 (441) 2010 11 22
 (732) Przemysław Watola, Bytom, PL.
 (540)



Kolor znaku: ciemnozielony, jasnoszary

(531) 27.5.1, 29.1.12
 (510), (511) **03** kosmetyki, produkty i środki ziołowe do celów kosmetycznych, balsamy ziołowe do celów kosmetycznych, kremy, emulsje, płyny, żele, pianki, oliwki i balsamy kosmetyczne, **05** kosmetyki do celów leczniczych, kremy, emulsje, płyny, żele, pianki, oliwki i balsamy lecznicze.

(111) **241447** (220) 2010 08 11 (210) 373972
 (151) 2011 10 07 (441) 2010 11 22
 (732) Michał Lesiak, Tuszyn, PL.
 (540)



Kolor znaku: czarny, żółty, zielony, fioletowy, biały

(531) 26.4.2, 26.4.9, 27.5.1, 29.1.15
 (510), (511) **09** programy komputerowe, **43** hotele, kawiarnie, restauracje, usługi barowe.

(111) **241448** (220) 2010 08 11 (210) 373981
 (151) 2011 10 07 (441) 2010 11 22
 (732) Dom Towarowy Bracia Jabłkowsky Spółka Akcyjna,
 Warszawa, PL.
 (540)



(531) 26.11.2, 27.5.1
 (510), (511) **35** prowadzenie wielobranżowego domu handlowego, doradztwo w zakresie organizowania i prowadzenia działalności gospodarczej, **36** administrowanie, wynajmowanie i dzierżawa nieruchomości, mieszkań, przestrzeni reklamowej oraz powierzchni handlowych, usługowych i biurowych, zarządzanie majątkiem nieruchomości, **39** dostarczanie towarów, **43** obsługa gastronomiczna z własnym zapleczem.

(111) **241449** (220) 2010 08 11 (210) 373982
 (151) 2011 10 07 (441) 2010 11 22
 (732) Dom Towarowy Bracia Jabłkowsky Spółka Akcyjna,
 Warszawa, PL.
 (540)



(531) 26.11.2, 27.5.1
 (510), (511) **35** prowadzenie wielobranżowego domu handlowego, doradztwo w zakresie organizowania i prowadzenia działalności gospodarczej, **36** administrowanie, wynajmowanie i dzierżawa nieruchomości, mieszkań, przestrzeni reklamowej oraz powierzchni handlowych, usługowych i biurowych, zarządzanie majątkiem nieruchomości, **39** dostarczanie towarów, **43** obsługa gastronomiczna z własnym zapleczem.

(111) **241450** (220) 2010 08 11 (210) 373984
 (151) 2011 10 07 (441) 2010 11 22
 (732) „NOVET” Spółka Jawna Kaczmarek i Wspólnicy,
 Gospodarz, PL.
 (540)



Kolor znaku: biały, niebieski

(531) 26.1.1, 26.1.6, 26.13.25, 27.7.1, 29.1.12
 (510), (511) **06** budowlane materiały metalowe, **19** budowlane materiały niemetalowe, **35** usługi w zakresie reklamy, **37** usługi budowlane, **40** obróbka materiałów w zakresie chromowania, dorabiania kluczy, galwanizacji, kadmowania, odlewania metali, powlekania galwanicznego.

(111) **241451** (220) 2010 08 11 (210) 373985
 (151) 2011 10 07 (441) 2010 11 22
 (732) „NOVET” Spółka Jawna Kaczmarek i Wspólnicy,
 Gospodarz, PL.
 (540)



Kolor znaku: niebieski, biały

(531) 26.1.1, 26.1.6, 27.7.1, 29.1.12

(510), (511) **06** budowlane materiały metalowe, **19** budowlane materiały niemetalowe, **35** usługi w zakresie reklamy, **37** usługi budowlane, **40** obróbka materiałów w zakresie chromowania, dorabiania kluczy, galwanizacji, kadmowania, odlewania metali, powlekania galwanicznego.

(111) **241452** (220) 2010 08 11 (210) 373989
 (151) 2011 10 07 (441) 2010 11 22
 (732) Przedsiębiorstwo Produkcyjno-Handlowo-Usługowe „BELLA-BIS” Jarosław Szyja, Koziegłowy, PL.
 (540)



Kolor znaku: biały, niebieski, czarny, czerwony, pomarańczowy, szary

(531) 3.7.3, 27.5.1, 29.1.15

(510), (511) **16** papier, karton i wyroby z tych materiałów nie ujęte w innych klasach, druki, materiały introligatorskie, fotografie, materiały biurowe, kleje do celów biurowych lub domowych; materiały dla artystów, pędzle do malowania, maszyny do pisania i sprzęt biurowy (z wyjątkiem mebli), materiały szkoleniowe i instruktażowe (z wyjątkiem przyrządów); materiały z tworzyw sztucznych do pakowania (nie ujęte w innych klasach), czcionki drukarskie, matryce drukarskie, **29** mięso, ryby, drób, dziczyzna, ekstrakty mięsne, konserwowane, mrożone, suszone i gotowane owoce i warzywa; galaretki, dżemy, kompoty, jaja, mleko, produkty mleczne, oleje i tłuszcze jadalne, **30** kawa, herbata, kakao, cukier, ryż, tapioka, sago, kawa naturalna; mąka i produkty zbożowe, chleb, wyroby cukiernicze i słodczyce, lody; miód, melasa (syropy), drożdże, proszek do pieczenia, sól, musztarda, ocet, sosy (przyprawy), przyprawy, lód, **35** reklama, zarządzanie w działalności handlowej, administrowanie działalności handlowej, prace biurowe, **43** usługi zaopatrzenia w żywność i napoje, tymczasowe zakwaterowanie.

(111) **241453** (220) 2010 08 13 (210) 374103
 (151) 2011 10 04 (441) 2010 11 22
 (732) PROMOTORZY Spółka z ograniczoną odpowiedzialnością, Warszawa, PL.
 (540)



Kolor znaku: czarny, szary, jasnozielony, ciemnozielony, kremowy
 (531) 26.13.1, 27.5.1, 29.1.14

(510), (511) **34** bloczki bibułki papierosowej, ustniki z bursztynu do cygarniczek, cygara, gilotynki do cygar, cygaretki, cygarnice, cygarniczki, ustniki do cygarniczek, fajki, przybory do czyszczenia fajek, stojaczki na fajki, filtry do papierosów, zbiorniki na gaz do zapalniczek, papier higroskopijny do fajek, humidory, kamienie do zapalniczek, zapalniczki dla palaczy tytoniu, bibułka papierosowa, papierosy, bloczki bibułki do papierosów, filtry do papierosów, kieszonek przyrządy do skręcania papierosów, ustniki papierosów, papierosy zawierające substytuty tytoniu, nie do celów leczniczych, papierosnice, pojemniki na zapałki, popielniczki dla palaczy, sopluczkki dla żujących tytoń, tabaka, tabakierki, tytoń, pojemniki na tytoń, woreczki na tytoń, ustniki do cygar, ustniki papierosów, zbiorniczki z gazem do zapalniczek, zapalniczki dla palaczy tytoniu, zapałki, pudełka na zapałki, zioła do palenia, tytoń do żucia.

(111) **241454** (220) 2010 08 13 (210) 374105
 (151) 2011 10 04 (441) 2010 11 22
 (732) PROMOTORZY Spółka z ograniczoną odpowiedzialnością, Warszawa, PL.
 (540)



Kolor znaku: ciemnobrązowy, brązowy, jasnobrązowy

(531) 5.3.1, 27.5.1, 29.1.7

(510), (511) **34** bloczki bibułki papierosowej, ustniki z bursztynu do cygarniczek, cygara, gilotynki do cygar, cygaretki, cygarnice, cygarniczki, ustniki do cygarniczek, fajki, przybory do czyszczenia fajek, stojaczki na fajki, filtry do papierosów, zbiorniki na gaz do zapalniczek, papier higroskopijny do fajek, humidory, kamienie do zapalniczek, zapalniczki dla palaczy tytoniu, bibułka papierosowa, papierosy, bloczki bibułki do papierosów, filtry do papierosów, kieszonek przyrządy do skręcania papierosów, ustniki papierosów, papierosy zawierające substytuty tytoniu, nie do celów leczniczych, papierosnice, pojemniki na zapałki, popielniczki dla palaczy, sopluczkki dla żujących tytoń, tabaka, tabakierki, tytoń, pojemniki na tytoń, woreczki na tytoń, ustniki do cygar, ustniki papierosów, zbiorniczki z gazem do zapalniczek, zapalniczki dla palaczy tytoniu, zapałki, pudełka na zapałki, zioła do palenia, tytoń do żucia.

(111) **241455** (220) 2010 08 16 (210) 374151
 (151) 2011 10 04 (441) 2010 11 22
 (732) „FURNIKO” Fabryka Mebli Biurowych Dariusz Machulski, Koszalin, PL.
 (540) PLURIS

(510), (511) **20** meble; meble biurowe: biurka proste, biurka narożne, krzesła, regały, szafy, szafki z przegródkami, stoły, stoły konferencyjne, stoliki okrągłe i eliptyczne stałe i przesuwne na kółkach, stoliki pod komputery, półki zawieszane; ścianki wolnostojące z zawieszanymi półkami; elementy mebli: łączniki biurek, dostawki do biurek, drzwi meblowe, ścianki działowe, półki, szuflady, blaty stołów, panele osłonowe biurek, blendy frontowe biurek; osprzęt niemetalowy do mebli.

(111) **241456** (220) 2010 08 16 (210) 374152
 (151) 2011 10 04 (441) 2010 11 22
 (732) WHITE STONE MASONRY AND CONSTRUCTION STONE WORK GENERAL CONSTRUCTION GRUBA CHESTER, Mississauga, CA.
 (540)



Kolor znaku: granatowy, biały, jasnoszary, szary, niebieski, ciemnożółty, jasnożółty, czerwony, czarny

(531) 1.11.8, 2.9.4, 5.3.4, 5.3.11, 26.1.4, 26.3.1, 26.3.14, 29.1.15

(510), (511) **35** usługi w zakresie reklamy osób trzecich, prowadzenie agencji reklamowych, dystrybucja i rozpowszechnianie reklam, ogłoszeń reklamowych i materiałów reklamowych i promocyjnych, reklama korespondencyjna, reklama radiowa, telewizyjna, reklama za pośrednictwem sieci komputerowej, komputerowe zarządzanie plikami, reklama prasowa, reklama kinowa, usługi w zakresie akwizycji, promocji i marketingu, szczególnie w dziedzinie imprez sportowych

i sportowo-rekreacyjnych oraz w dziedzinie rozrywki i wypoczynku, usługi reklamowe i promocyjne, usługi reklamy i promocji wyrobów oraz towarów pochodzących z Polski, usługi reklamowe w zakresie sztuki ludowej i rzemiosła artystycznego promocja turystyki, organizacja wystaw i targów w celach handlowych i reklamowych; usługi w zakresie sprzedaży detalicznej i hurtowej oraz z wykorzystaniem Internetu: materiałów budowlanych i sprzętu dla budownictwa, artykułów elektronicznych, artykułów tekstylno-odzieżowych, wyrobów przemysłu spożywczego, usługi promocyjne i marketingowe, usługi w zakresie prowadzenia agencji importowo-eksportowej.

(111) **241457** (220) 2010 08 24 (210) 374549
 (151) 2011 10 04 (441) 2010 12 06
 (732) Pepsico, Inc., Purchase, US.
 (540) MAX IT
 (510), (511) **32** wody mineralne i gazowane oraz inne napoje bezalkoholowe; napoje owocowe i soki owocowe; syropy i inne preparaty do produkcji napojów.

(111) **241458** (220) 2010 08 24 (210) 374552
 (151) 2011 10 04 (441) 2010 12 06
 (732) Peritus-Speed School Wioletta Siwek, Świdnik, PL.
 (540)



Kolor znaku: niebieski, biały, czarny

(531) 16.1.1, 27.5.1, 29.1.13
 (510), (511) **09** magnetyczne i optyczne nośniki danych, płyty CD-R, CD-RW i CD-Audio, **16** papier, segregatory, naklejki, materiały reklamowe i promocyjne zawarte w tej klasie, druki, broszury, katalogi, plakaty, prospekty, ulotki, książki, podręczniki, czasopisma, gazety, **41** usługi wydawnicze, publikowanie książek, gazet, czasopism, periodyków, publikowanie tekstów innych niż reklamowe, publikacja elektroniczna on-line tekstów, książek, gazet, czasopism, periodyków, usługi szkół językowych, usługi w zakresie organizowania i prowadzenia kursów językowych, nauczanie korespondencyjne, usługi nauczania języka angielskiego Metodą Speak.pl, usługi organizacji szkoleń, kursów dla nauczycieli związanych z nauczaniem języka angielskiego Metodą Speak.pl, działalność kulturalna mająca na celu promowanie Szkoły i metody Speak.pl, nauczanie przez Internet, szkolenia informatyczne, szkolenia komputerowe, kursy i szkolenia informatyczne, szkoły informatyczne, szkoły komputerowe, komputerowe kursy i szkolenia, doradztwo z zakresu kursów komputerowych, nauczanie poprzez kursy komputerowe, indywidualne kursy komputerowe.

(111) **241459** (220) 2010 08 30 (210) 374732
 (151) 2011 10 18 (441) 2010 12 06
 (732) MPK Spółka z ograniczoną odpowiedzialnością, Ostrołęka, PL.
 (540)



(531) 26.13.25
 (510), (511) **04** paliwo, **39** wypożyczanie kontenerów magazynowych, transport, wyładunek i składowanie odpadów, transport sanitarny, **40** recykling odpadków i odpadów.

(111) **241460** (220) 2010 09 02 (210) 374867
 (151) 2011 10 04 (441) 2010 12 06
 (732) AUDIO KLAN JANUSZ PRZĄDKA SPÓŁKA JAWNA, Warszawa, PL.

(540)



Kolor znaku: czarny, niebieski

(531) 1.5.1, 1.5.7, 2.7.25, 27.5.1, 29.1.12
 (510), (511) **35** zgrupowanie na rzecz osób trzecich prezentacji towarów na stronie internetowej w sposób pozwalający nabywcy swobodnie je oglądać i nabywać w sklepie internetowym oraz w hurtowni internetowej z urządzeniami AGD, urządzeniami RTV, w tym instalacji audio-video, zestawami głośnikowymi, telewizorami, amplitunerami, odtwarzaczami DVD, wzmacniaczami, komputerami i sprzętem komputerowym, urządzeniami elektrycznymi, urządzeniami fotograficznymi, telefonami, telefaksami, artykułami biurowymi, meblami biurowymi oraz artykułami do wyposażenia biura, książkami, płytami muzycznymi, programami komputerowymi, produktami multimedialnymi, filmami DVD i VCR, gramami, gramami komputerowymi, kosmetykami, artykułami i sprzętem sportowym, artykułami wykończenia wnętrz, artykułami sanitarnymi, artykułami oświetleniowymi do domu i ogrodu, urządzeniami do wentylacji, materiałami budowlanymi, narzędziami i przyrządami ręcznie sterowanymi, narzędziami elektrycznymi, urządzeniami stosowanymi w ogrodnictwie, urządzeniami grzewczymi, samochodowymi częściami zamiennymi, oponami, olejami samochodowymi oraz akcesoriami samochodowymi; sprzedaż detaliczna i hurtowa urządzeń audio-video, urządzeń i aparatów do odtwarzania dźwięku i obrazu, urządzeń do nagrywania, transmisji i reprodukcji dźwięku i obrazu, akcesoriów do sprzętu audio-video oraz innych urządzeń elektrycznych; reklama on-line w sieci komputerowej, wynajmowanie miejsc na stronach internetowych na cele reklamowe, **37** instalacja, konserwacja i naprawa sprzętu audio-video i akcesoriów do sprzętu audio-video, informacja o naprawach sprzętu audio-video, **39** pakowanie towarów; dostarczanie towarów zamówionych za pośrednictwem Internetu lub korespondencyjnie; magazynowanie towarów, składowanie towarów, **42** doradztwo w sprawach sprzętu audio-video, projektowanie systemów audio-video.

(111) **241461** (220) 2009 11 18 (210) 363036
 (151) 2011 10 12 (441) 2010 03 01
 (732) KIKO Business Solutions Inga Kołomyjska, Warszawa, PL.
 (540)



Kolor znaku: szary, czerwony

(531) 24.15.2, 24.15.13, 26.1.1, 27.5.1, 29.1.12
 (510), (511) **35** doradztwo w zakresie prowadzenia działalności gospodarczej i zarządzania, ekspertyzy i prognozy ekonomiczne, **41** nauczanie, kształcenie, organizowanie szkoleń, seminariów, konferencji i kongresów, **42** projektowanie i wdrażanie programów oraz systemów komputerowych.

(111) **241462** (220) 2009 11 20 (210) 363124
 (151) 2011 10 11 (441) 2010 03 01
 (732) STELPAN POLSKA, Jaksice, PL.
 (540)



Kolor znaku: jasnoniebieski, ciemnoniebieski

(531) 1.5.1, 1.5.23, 27.5.1, 29.1.12
 (510), (511) **35** sprzedaż hurtowa i detaliczna mięsa i wyrobów oraz przetworów z mięsa, sprzedaż hurtowa i detaliczna paliw oraz produktów pochodnych, **39** usługi transportowe.

(111) **241463** (220) 2010 02 09 (210) 366102
 (151) 2011 10 12 (441) 2010 05 24
 (732) KAZARO WOŁOSZYN WIŚNIEWSKI Spółka Jawna, Tarnowskie Góry, PL.
 (540)



Kolor znaku: szary, ciemnoczerwony

(531) 26.2.1, 27.5.1, 29.1.12

(510), (511) **10** urządzenia wspomagające pielęgnację włosów, urządzenia ujędrniające skórę, urządzenia odchudzające, urządzenia wspomagające usuwanie trądziku, urządzenia wspomagające usuwanie przebarwień na skórze, urządzenia do usuwania owłosienia, urządzenia do oczyszczania skóry, urządzenia do odmładzania skóry, urządzenia do opalania skóry, urządzenia wspomagające do detoksykacji organizmu, **18** imitacje skóry, skóra wtórna, skóra, **20** meble fryzjerskie i kosmetyczne.

(111) **241464** (220) 2010 03 03 (210) 367196
 (151) 2011 10 12 (441) 2010 06 07
 (732) ZIELONA BUDKA (MIELEC) Spółka z ograniczoną odpowiedzialnością, Mielec, PL.
 (540)



Kolor znaku: czerwony, biały, brązowy, różowy, beżowy, zielony, czarny, złoty, żółty, niebieski

(531) 3.4.1, 3.4.2, 5.5.20, 8.1.18, 8.1.25, 25.1.15, 26.1.2, 27.5.1, 29.1.15
 (510), (511) **30** lody, desery lodowe, sorbety, wyroby cukiernicze, sosy do deserów, sorbety lodowe, **43** usługi w zakresie prowadzenia lodziarni, kawiarni, barów, snack-barów, hoteli, moteli, restauracji.

(111) **241465** (220) 2010 04 01 (210) 368612
 (151) 2011 10 18 (441) 2010 07 05
 (732) Castelia Spółka Cywilna Daria Hajduk-Kurczyńska, Piotr Bondal, Barbara Grzesiek, Kraków, PL.
 (540)



Kolor znaku: bordowy CMYK (C-23% M-100% Y-57% K-9%), czarny
 (531) 5.1.3, 7.3.11, 27.5.1, 29.1.12

(510), (511) **36** zarządzanie nieruchomościami, administrowanie nieruchomościami, **37** usługi w zakresie zabezpieczania obiektów po awarii instalacji wewnętrznych, usługi w zakresie przeglądów obowiązkowych zgodnie z prawem budowlanym, usługi w zakresie konserwacji bieżącej-wymiana uszkodzonych elementów nieruchomości.

(111) **241466** (220) 2010 04 19 (210) 369296
 (151) 2011 10 12 (441) 2010 08 02

(732) „ALPOL GIPS” SPÓŁKA Z OGRANICZONĄ ODPOWIEDZIALNOŚCIĄ, Fidor, PL.
 (540)



Kolor znaku: czarny, pomarańczowy, szary, biały, czerwony

(531) 19.1.4, 25.5.25, 26.4.2, 27.5.1, 29.1.15

(510), (511) **17** materiały wypełniające, uszczelniające i izolujące połączenia okładzin budowlanych, zaprawy izolacyjne, zaprawy uszczelniające, spoiny izolacyjne, **19** niemetalowe materiały budowlane, materiały budowlane przeznaczone do układania lub spoinowania okładzin budowlanych, spoiny do fug, zaprawy murarskie do spoinowania.

(111) **241467** (220) 2010 04 19 (210) 369299
 (151) 2011 10 12 (441) 2010 08 02
 (732) „ALPOL GIPS” SPÓŁKA Z OGRANICZONĄ ODPOWIEDZIALNOŚCIĄ, Fidor, PL.
 (540)



Kolor znaku: czarny, pomarańczowy, szary, biały, czerwony

(531) 19.1.11, 19.19.0, 25.5.25, 26.4.2, 27.5.1, 29.1.15

(510), (511) **17** materiały wypełniające, uszczelniające i izolujące połączenia okładzin budowlanych, zaprawy izolacyjne, zaprawy uszczelniające, spoiny izolacyjne, **19** niemetalowe materiały budowlane, materiały budowlane przeznaczone do układania lub spoinowania okładzin budowlanych, spoiny do fug, zaprawy murarskie do spoinowania.

(111) **241468** (220) 2010 05 10 (210) 370121
 (151) 2011 10 13 (441) 2010 08 16
 (732) HEALTH PROJECT MANAGEMENT Dariusz Puławski, Warszawa, PL.
 (540)



Kolor znaku: niebieski, biały, szary

(531) 3.11.1, 3.11.2, 27.5.1, 29.1.13

(510), (511) **16** albumy, artykuły biurowe z wyjątkiem mebli, atlasy, broszury, czasopisma, periodyki, formularze, blankiety, druki, fotografie, gazety, indeksy, skorowidze, kalendarze, kalendarze z kartkami do zrywania, kartki z życzeniami, karty indeksowe, koperty jako materiały piśmienne, książki, mapy, notatniki, notesy, notesy podręczne, podręczniki, publikacje, segregatory, tablice szkolne, zakładki do książek, **41** publikacje elektroniczne on-line książek i periodyków, publikowanie książek, publikowanie tekstów, doradztwo zawodowe-porady w zakresie edukacji lub kształcenia w zakresie ratownictwa medycznego, usługi edukacyjne w zakresie ratownic-

twa medycznego, informacja o edukacji dotyczącej ratownictwa medycznego, usługi klubów zdrowia i poprawiania kondycji, komputerowe przygotowywanie materiałów do publikacji, organizowanie i obsługa konferencji, kongresów, seminariów, sympozjów, zjazdów, usługi praktycznego kształcenia ratownictwa medycznego, usługi nauczania, w tym nauczania korespondencyjnego w zakresie ratownictwa medycznego, organizowanie i prowadzenie pracowni specjalistycznych, produkcja filmów i mikrofilmów, organizowanie i przeprowadzanie sprawdzianów edukacyjnych w zakresie ratownictwa medycznego, prowadzenie wyższych uczelni medycznych, usługi poradnictwa zawodowego w zakresie ratownictwa medycznego.

(111) **241469** (220) 2010 05 10 (210) 370122
 (151) 2011 10 13 (441) 2010 08 16
 (732) HEALTH PROJECT MANAGEMENT Dariusz Puławski,
 Warszawa, PL.
 (540)



Kolor znaku: zielony, biały

(531) 26.11.1, 26.11.5, 26.11.6, 27.5.1, 29.1.12
 (510), (511) **35** organizowanie targów w celach handlowych i reklamowych, usługi w zakresie marketingu, usługi badania rynku-sondaże, usługi reklamowe w formie korespondencyjnej, radiowej, telewizyjnej, wydawanie materiałów reklamowych, w szczególności w formie druków, prospektów, broszur, prowadzenie badań w zakresie marketingu, działalności lobbingsowej, public relation, consultingu, doradztwo w zakresie badania rynku w odniesieniu do usług medycznych, usługi pomocy i doradztwa w prowadzeniu działalności gospodarczej, organizowanie targów o tematyce medycznej w celach handlowych i reklamowych, doradztwo w zakresie organizowania i zarządzania działalnością gospodarczą w branży medycznej i farmaceutycznej, sporządzanie ekspertyz w działalności gospodarczej, opinie i sondaże w prowadzeniu działalności w branży medycznej i farmaceutycznej, doradztwo w zakresie doboru i rekrutacji personelu, działalność handlowa związana z wyceną usług medycznych, usługi promocji sprzedaży dla osób trzecich, pozyskiwanie informacji o działalności gospodarczej, dystrybucja materiałów reklamowych, takich jak: druki, prospekty, broszury, usługi reklamowe telewizyjne dotyczące branży medycznej, farmaceutycznej i edukacyjnej, wypożyczanie materiałów reklamowych, prenumerata czasopism z branży medycznej i farmaceutycznej dla osób trzecich, sporządzanie prognoz ekonomicznych, usługi reklamowe za pośrednictwem sieci komputerowej, usługi wynajmu miejsc na umieszczanie ogłoszeń i reklam, **41** usługi edukacyjne, prowadzenie szkół, uczelni, prowadzenie działań promocyjnych i informacyjnych poprzez organizowanie i obsługę kongresów, konferencji, seminariów, szkoleń, kursów, zjazdów, spotkań, forum, pracowni specjalistycznych, sympozjów, wykładów, mikrowykładów, usługi wypożyczania kaset wideo, usługi klubów zdrowia związane z poprawą kondycji, publikowanie tekstów naukowych, usługi nauczania w systemie stacjonarnym i korespondencyjnym z zakresu medycyny i farmacji, w szczególności w zakresie anestezjologii, medycyny stanów nagłych, katastrof, produkcja filmów edukacyjnych pełnometrażowych, publikowanie książek, **42** badania w dziedzinie biologii, prowadzenie prac badawczo-rozwojowych w branży medycznej i farmaceutycznej dla osób trzecich, badania bakteriologiczne, doradztwo w zakresie ochrony środowiska, analizy chemiczne, **44** prowadzenie rehabilitacji dla osób maltretowanych, usługi chirurgii plastycznej, chiroplastyka-nastawianie kręgosłupa, prowadzenie domów dla rekonwalescentów, prowadzenie hospicjów, prywatnych klinik, lecznic, usługi sztucznego zapładniania, inseminacji, usługi w zakresie stomatologii, usługi położnicze, optyczne, usługi gabinetów masażu, usługi opieki pielęgniarskiej, fizykoterapii, poradnictwo z zakresu farmakologii, usługi pomocy medycznej i opieki zdrowotnej.

(111) **241470** (220) 2010 05 11 (210) 370138
 (151) 2011 10 12 (441) 2010 08 16
 (732) MAC AUDITOR Spółka z ograniczoną odpowiedzialnością,
 Warszawa, PL.

(540)



Kolor znaku: czerwony, szary, biały

(531) 26.15.1, 27.5.1, 29.1.13
 (510), (511) **35** audyt, księgowość, przygotowanie listy płac, rachunkowość, sporządzanie sprawozdań rachunkowych.

(111) **241471** (220) 2010 05 11 (210) 370171
 (151) 2011 10 13 (441) 2010 08 16
 (732) FARMA-PROJEKT Spółka z ograniczoną odpowiedzialnością,
 Kraków, PL.
 (540) ARTERIOS
 (510), (511) **05** produkty lecznicze, suplementy diety do celów leczniczych.

(111) **241472** (220) 2010 05 13 (210) 370287
 (151) 2011 10 13 (441) 2010 08 16
 (732) Strawa Spółka z ograniczoną odpowiedzialnością, Sady, PL.
 (540)



Kolor znaku: złoty, brązowy, beżowy, szary, czarny

(531) 2.1.1, 19.3.15, 25.1.1, 27.5.1, 29.1.15
 (510), (511) **29** kabanosy.

(111) **241473** (220) 2010 05 17 (210) 370357
 (151) 2011 10 12 (441) 2010 08 30
 (732) „REMAPOL” Leszek Połuszny, Bydgoszcz, PL.
 (540) Dynamic Motors
 (510), (511) **35** usługi w zakresie sprzedaży samochodów, **37** obsługa i naprawa samochodów, lakierowanie samochodów, blacharstwo samochodowe.

(111) **241474** (220) 2010 05 20 (210) 370564
 (151) 2011 10 13 (441) 2010 08 30
 (732) „GLUE-INVEST” Spółka Akcyjna, Warszawa, PL.
 (540)



Kolor znaku: czarny

(531) 27.5.1, 29.1.8
 (510), (511) **03** kleje do przymocowywania sztucznych włosów, sztucznych rzęs i paznokci, antyperspiranty, saszetki zapachowe do bielizny, kosmetyki do brwi, ołówki do brwi, chusteczki nasączone płynami kosmetycznymi, preparaty do demakijażu, preparaty do depilacji, dezodoranty do użytku domowego, dezodoranty do użytku osobistego, mydła: dezodorujące, przeciwpotowe, przeciwpotowe do stóp, toaletowe, do golenia, preparaty do golenia, sole do kąpeli inne niż do celów leczniczych, preparaty kosmetyczne do kąpeli, żele do kąpeli, żele pod

prysznic, woda kolońska, maseczki kosmetyczne, mleczka kosmetyczne, kosmetyki, kredki do oczu, kremy kosmetyczne, kremy wybielające do skóry, preparaty do kręcenia włosów, środki do usuwania lakierów, lakiery do paznokci, preparaty do pielęgnacji paznokci, lotony do celów kosmetycznych, maści do celów kosmetycznych, preparaty kosmetyczne do odchudzania, olejki do celów kosmetycznych, olejki do celów perfumeryjnych, preparaty kosmetyczne do opalania, patyczki z wata do celów kosmetycznych, sztuczne paznokcie, perfumy, płyny do pielęgnacji włosów, płyny po goleniu, pomadki do ust, szminki, przybory toaletowe, puder do makijażu, szampony, środki do czyszczenia zębów, talk kosmetyczny, toniki kosmetyczne, tusze do rzęs, farby do włosów, lakiery do włosów, wosk do depilacji, zestawy kosmetyków, zmywacze do paznokci, **05** suplementy diety, substancje dietetyczne, żywność i napoje przystosowane do celów medycznych, tabletki do celów farmaceutycznych, tabletki musujące, preparaty witaminowe, **08** zyletki, maszynki do golenia, zestawy do golenia, **33** napoje alkoholowe.

(111) **241475** (220) 2010 05 21 (210) 370605
 (151) 2011 10 13 (441) 2010 08 30
 (732) FUNDACJA „SZKOŁA POD ŻAGLAMI KRZYSZTOFA BARANOWSKIEGO”, Solec, PL.
 (540) JACHTSMEN ROKU
 (510), (511) **41** usługi w zakresie rozrywki.

(111) **241476** (220) 2010 05 21 (210) 370615
 (151) 2011 10 13 (441) 2010 08 30
 (732) ZAKŁADY FARMACEUTYCZNE POLPHARMA Spółka Akcyjna, Starogard Gdański, PL.
 (540) Granezol
 (510), (511) **05** produkty farmaceutyczne.

(111) **241477** (220) 2010 05 21 (210) 370616
 (151) 2011 10 13 (441) 2010 08 30
 (732) ZAKŁADY FARMACEUTYCZNE POLPHARMA Spółka Akcyjna, Starogard Gdański, PL.
 (540) Linefor
 (510), (511) **05** produkty farmaceutyczne.

(111) **241478** (220) 2010 05 21 (210) 370617
 (151) 2011 10 13 (441) 2010 08 30
 (732) ZAKŁADY FARMACEUTYCZNE POLPHARMA Spółka Akcyjna, Starogard Gdański, PL.
 (540) Glazolam
 (510), (511) **05** produkty farmaceutyczne.

(111) **241479** (220) 2010 05 21 (210) 370618
 (151) 2011 10 13 (441) 2010 08 30
 (732) ZAKŁADY FARMACEUTYCZNE POLPHARMA Spółka Akcyjna, Starogard Gdański, PL.
 (540) Glumat
 (510), (511) **05** produkty farmaceutyczne.

(111) **241480** (220) 2010 06 24 (210) 371933
 (151) 2011 10 13 (441) 2010 09 27
 (732) „Oxford Educational” Spółka z ograniczoną odpowiedzialnością, Słupsk, PL.
 (540)

**LEGENDARNE
SAMOCHODY**

Kolor znaku: czerwony, biały, czarny
 (531) 26.11.2, 27.5.1, 29.1.13
 (510), (511) **16** książki, czasopisma.

(111) **241481** (220) 2010 06 24 (210) 371934
 (151) 2011 10 13 (441) 2010 09 27
 (732) „Oxford Educational” Spółka z ograniczoną odpowiedzialnością, Słupsk, PL.

(540)

KOLEKCJA MODELI METALOWYCH
**SAMOLOTY
ŚWIATA**

Kolor znaku: biały, szary, czerwony
 (531) 26.11.1, 27.5.1, 29.1.13
 (510), (511) **16** książki, czasopisma.

(111) **241482** (220) 2010 06 24 (210) 371935
 (151) 2011 10 13 (441) 2010 09 27
 (732) „Oxford Educational” Spółka z ograniczoną odpowiedzialnością, Słupsk, PL.
 (540)

KOLEKCJA
**WOZÓW
BOJOWYCH**

Kolor znaku: ciemnozielony
 (531) 26.11.2, 27.5.1, 29.1.3
 (510), (511) **16** książki, czasopisma.

(111) **241483** (220) 2010 06 26 (210) 372077
 (151) 2011 10 12 (441) 2010 09 27
 (732) PIWNICZANKA Zakład Butelkowania Naturalnej Wody Mineralnej Spółdzielnia Pracy, Piwniczna Zdrój, PL.
 (540)



Kolor znaku: biały, szary, srebrny, błękitny, niebieski, granatowy
 (531) 6.1.2, 7.5.15, 19.7.1, 19.9.1, 19.9.2, 25.1.15, 26.11.3, 26.11.13, 27.5.1, 29.1.14
 (510), (511) **32** mineralne wody niegazowane.

(111) **241484** (220) 2010 06 26 (210) 372078
 (151) 2011 10 12 (441) 2010 09 27
 (732) PIWNICZANKA Zakład Butelkowania Naturalnej Wody Mineralnej Spółdzielnia Pracy, Piwniczna Zdrój, PL.
 (540)



Kolor znaku: biały, srebrny, niebieski, granatowy
 (531) 6.1.2, 7.5.15, 19.7.1, 19.9.1, 19.9.2, 25.1.15, 26.11.3, 26.11.13, 27.5.1, 29.1.13
 (510), (511) **32** mineralne wody gazowane.

(111) **241485** (220) 2010 06 26 (210) 372079
 (151) 2011 10 12 (441) 2010 09 27
 (732) PIWNICZANKA Zakład Butelkowania Naturalnej Wody
 Mineralnej Spółdzielnia Pracy, Piwniczna Zdrój, PL.
 (540)



Kolor znaku: biały, srebrny, zielony, ciemnozielony
 (531) 6.1.2, 7.5.15, 19.7.1, 19.9.1, 19.9.2, 25.1.15, 26.11.3, 26.11.13, 27.5.1, 29.1.13
 (510), (511) **32** mineralne wody gazowane.

(111) **241486** (220) 2010 06 28 (210) 372085
 (151) 2011 10 12 (441) 2010 10 11
 (732) „CENTRUM NAUKI I BIZNESU ŻAK” Spółka z ograniczoną
 odpowiedzialnością, Łódź, PL.

(540) centrum nauki i biznesu żak
 (510), (511) **09** płyty fonograficzne, kasety video, magnetyczne i optyczne nośniki informacji, **16** książki, czasopisma, kalendarze, publikacje, plansze, szkolne nie zawarte w innej klasie artykuły biurowe, artykuły szkolne nie zawarte w innej klasie, **35** doradztwo w zakresie organizowania i prowadzenia działalności gospodarczej, (badania dotyczące uruchamiania i prowadzenia działalności gospodarczej, ekspertyzy i wycena działalności gospodarczej, zgrupowanie na rzecz osób trzech artykułów biurowych i szkolnych, książek, płyt, kaset i materiałów na nośnikach multimedialnych, produktów farmaceutycznych i weterynaryjnych, środków sanitarnych, substancji dietetycznych dla celów leczniczych i materiałów opatrunkowych pozwalające nabywcy wygodnie je oglądać i kupować w sklepach z tymi artykułami (z wyłączeniem transportu)-świadczane także za pomocą katalogów przesyłanych pocztą lub środków komunikacji elektronicznej, usługi reklamy, usługi w dziedzinie reklamy za pośrednictwem sieci komputerowej, usługi w zakresie uaktualniania materiałów reklamowych, prezentowanie produktów w mediach dla celów sprzedaży, analizy rynkowe, badania marketingowe, doradztwo w zakresie zarządzania personelem, impresariat w działalności artystycznej, pomoc przedsiębiorstwom w działalności gospodarczej, publikowanie tekstów sponsorowanych, wynajmowanie nośników reklamowych, wynajmowanie przestrzeni reklamowej, **41** usługi edukacyjne, usługi w zakresie nauki, rozrywki i zawodów sportowych, usługi edukacyjne przy użyciu urządzeń elektronicznych i technologii teleinformatycznych, usługi w zakresie tworzenia i obróbki cyfrowej obrazów, pisanie scenariuszy, elektronicznej publikacji książek i periodyków, usługi projektowania inne niż do celów reklamowych, porady w zakresie edukacji lub kształcenia, usługi w zakresie : organizowania i prowadzenia szkół o różnych poziomach nauczania: przedszkoli, szkół podstawowych, gimnazjów, liceów, szkół technicznych, policealnych, wyższych, szkół nauki języków obcych, kursów i szkoleń zawodowych, organizowania konkursów edukacyjnych lub rozrywkowych, usługi wydawnicze w tym obejmujące rozpowszechnianie, obróć, utrwalanie i zwielokrotnianie techniką drukarską, reprograficzną, zapisu magnetycznego oraz techniką cyfrową egzemplarzy utworów literackich muzycznych, plastycznych, fotograficznych i kartograficznych, **43** usługi prowadzenia internatów, **44** usługi w zakresie prowadzenia domów dla rekonwalescentów i domów starców, usługi w zakresie fizjoterapii, fizykoterapii i odnowy biologicznej, usługi w zakresie prowadzenia prywatnych klinik medycznych, salonów fryzjerskich, salonów piękności i sanatoriów, porady w zakresie farmakologii.

(111) **241487** (220) 2010 06 29 (210) 372150
 (151) 2011 10 12 (441) 2010 10 11

(732) ASTHER LABORATORY Arleta Zaraneek, Oborniki, PL.
 (540)



(531) 26.4.2, 27.5.1
 (510), (511) **03** artykuły kosmetyczne przeznaczone do branży solumaryjnej, w tym: produkty aktywujące opalanie, produkty brązujące, kremy, balsamy, mleczka, lotiony, żele, artykuły kosmetyczne powszechnego użytku, w tym: kremy, maseczki, balsamy do ciała, mleczka, lotiony, żele, artykuły kosmetyczne profesjonalnego użytku, w tym: kremy, maseczki, balsamy do ciała, mleczka, lotiony, żele.

(111) **241488** (220) 2010 07 02 (210) 372322
 (151) 2011 10 12 (441) 2010 10 11
 (732) EUROGROUP Polska Spółka z ograniczoną
 odpowiedzialnością, Wągrowiec, PL.
 (540)



Kolor znaku: czerwony, biały, czarny, szary
 (531) 26.1.1, 26.4.2, 26.4.9, 26.7.5, 27.5.1, 29.1.14
 (510), (511) **35** doradztwo dla firm w zakresie organizacji i zarządzania działalnością gospodarczą, **36** usługi w zakresie pośrednictwa w sprzedaży produktów finansowych dla firm, usługi w zakresie: leasingu, faktoringu, kredytów, pożyczek, ubezpieczeń, informacji w zakresie prowadzenia działalności gospodarczej, funduszy unijnych, windykcacji.

(111) **241489** (220) 2010 07 14 (210) 372784
 (151) 2011 10 12 (441) 2010 10 25
 (732) Dom Wydawniczy MEDIUM BOGUSŁAWA WIEWIÓROWSKA-
 PARADOWSKA, Warszawa, PL.
 (540)



Kolor znaku: czerwony, czarny, biały
 (531) 26.4.2, 26.4.18, 27.5.1, 29.1.13
 (510), (511) **16** broszury, czasopisma, kalendarze, katalogi, książki, prospekty, ołówki, gazety, podstawki pod kufle do piwa, opaski na rękę do przytrzymywania przyborów do pisania, broszury, wzory do haftowania, stemple-pieczętki, stemple do pieczętowania, kalendarze z kartkami do zrywania, wzory do kalkowania, notatniki-notesy, karty, mapy, materiały do nauczania z wyjątkiem aparatów, pudła na kapelusze z tektury, rury tekturowe, katalogi, śpiewniki, segregatory-artykuły biurowe, papier higieniczny, papier toaletowy, ołówki automatyczne, kalkomanie, wydruki graficzne, materiały do rysowania, koperty-artykuły piśmienne, papier do pakowania, papier do zawijania, piórniki, materiały piśmienne, emblematy, pieczęcie papierowe, koperty-urządzenia do stemplowania biurowe, fotografie, pieczęcie-stemple, indeksy, skorowidze, artykuły biurowe z wyjątkiem mebli, ołówki węglowe, mapy geograficzne, reprodukcje graficzne, rysunki-ryciny, rozkłady, repertuary godzinowe drukowane, karty pocztowe, materiały drukowane, publikacje, podręczniki-książki, papier do pisania, przyciski do papieru, broszury, papier świecący, materiały do modelowania, spinacze do papieru, materiały piśmienne, pastele-kredki, ramki do fotografii, plany, teczki, skoroszyty-artykuły biurowe, portrety, prospekty, linijki rysownicze kreślarskie, torebki do pakowania-koperty, woreczki z papieru lub tworzyw sztucznych, zakładki do książek, kartki z życzeniami, pieczęcie, pudełka na stemple, przezrocza-materiały piśmienne, almanachy-roczniki, kalendarze, pudełka kartonowe lub papierowe, podstawki do długopisów i ołówków, koperty na butelki z kartonu lub papieru, chorągiewki papierowe, kasetki na papeterię-artykuły biurowe, kasetki ozdobne na papeterię-artyku-

ty biurowe, serwetki stołowe papierowe, papierowe maty na siedzenia, przybory do pisania-materiały piśmienne, przybory do pisania-zestawy, opakowania do butelek z tektury lub papieru, afisze, plakaty z papieru lub kartonu, etykiety nie z materiału tekstylnego, nalepki, naklejki-materiały piśmienne, komiksy, okładki na paszporty, przyrządy do pisania, notesy podręczne, wskaźniki do pokazywania szczegółów na mapie, nieelektryczne, papierowe podstawki pod karafki, **35** usługi reklamowe w zakresie publikowania ogłoszeń reklamowych i publikowanie tekstów reklamowych; usługi promocyjne, marketingowe, udostępnianie w czasopiśmie miejsc na umieszczanie bezpłatnych ogłoszeń i reklam dla producentów materiałów budowlanych, instalacyjnych, sanitarnych i izolacyjnych, reklama, wizerunek - kreowanie-firmy, usług, towaru, transkrypcja formy wiadomości i komunikatów, agencje reklamowe, analizy rynkowe, organizowanie wystaw w celach handlowych lub reklamowych, badania opinii publicznej, opinie-sondaże, wynajmowanie przestrzeni reklamowej, telewizyjna reklama, promocja sprzedaży dla osób trzecich, obróbka tekstów, edycja tekstów, reklamy radiowe, gazety-prenumerata-dla osób trzecich, prenumerata czasopism-usługi dla osób trzecich, reklamy korespondencyjne, pozyskiwanie danych do komputerowych baz danych, komputerowe bazy danych-systematyzacja danych, organizowanie targów w celach handlowych lub reklamowych, reklama za pośrednictwem sieci komputerowej, pliki komputerowe-wyszukiwanie informacji dla osób trzecich, wyszukiwanie informacji w plikach komputerowych dla osób trzecich, wynajem czasu reklamowego we wszystkich środkach przekazu, przegląd prasy-usługi, usługi porównywania cen, oferowanie w mediach produktów dla handlu detalicznego, prezentowanie produktów w mediach dla celów sprzedaży detalicznej, reklamowe i sponsorowane teksty-tworzenie, edytorskie usługi w dziedzinie reklamy, doręczanie gazet osobom trzecim, publikowanie tekstów sponsorowanych, wynajmowanie nośników reklamowych, badania rynku, badania marketingowe, kolportaż próbek, materiały reklamowe, dystrybucja materiałów reklamowych próbek, druków, prospektów, broszur, badania rynku, ogłoszenia reklamowe-rozpowszechnianie, przygotowanie reklam prasowych, wystawy handlowe, **41** publikowanie tekstów innych niż reklamowe, publikowanie książek, organizowanie konkursów, szkoleń, kursów z zakresu konstrukcji i technologii materiałów stosowanych w budownictwie, informacje o edukacji, filmowe studia, fotografie, fotoreportaże, gry-obsluga w systemie on-line z sieci informatycznej, instruktaże, komputerowe przygotowanie materiałów do publikacji, konferencje-organizowanie i obsługa, kongresy-organizowanie i obsługa, konkursy-organizowanie-edukacja i rozrywka, książki-publikowanie, organizowanie i prowadzenie konferencji, organizowanie i prowadzenie kongresów, organizowanie i prowadzenie seminariów, organizowanie i prowadzenie sympozjów, organizowanie i prowadzenie zjazdów, organizowanie konkursów-edukacja lub rozrywka, pisanie tekstów, innych niż reklamowe, postsynchronizacja, produkcja filmów, produkcja programów radiowych i telewizyjnych, programy radiowe i telewizyjne-produkcja, produkcja programów radiowych i telewizyjnych, publikacje elektroniczne on-line książek i periodyków, publikowanie książek, publikowanie tekstów innych niż teksty reklamowe, reporterskie usługi, seminaria-organizowanie i prowadzenie, sporządzanie napisów np. do filmów w wersji oryginalnej, pisanie tekstów innych niż reklamowe, publikowanie tekstów innych niż reklamowe, udostępnianie publikacji elektronicznych on-line, nie do pobierania z sieci komputerowych, usługi reporterskie, wypoczynek-informacja, organizowanie i obsługa zjazdów, **42** usługi dziennikarskie i redakcyjne na rzecz osób trzecich, usługi poligraficzne, drukowanie, reportaże fotograficzne i telewizyjne, projekty techniczne; doradztwo zawodowe z zakresu budownictwa.

(111) **241490** (220) 2010 07 14 (210) 372786
 (151) 2011 10 12 (441) 2010 10 25
 (732) BOGUSŁAWA WIEWIÓROWSKA-PARADOWSKA Dom
 Wydawniczy MEDIUM, Warszawa, PL.
 (540)



Kolor znaku: ciemnoniebieski, biały, czerwony
 (531) 26.4.2, 26.11.1, 27.5.1, 29.1.13

(510), (511) **16** broszury, czasopisma, kalendarze, katalogi, książki, prospekty, ołówki, gazety, podstawki pod kufle do piwa, opaski na rękę do przytrzymywania przyborów do pisania, broszury, wzory do haftowania, stemple-pieczętki, stemple do pieczętowania, kalendarze z kartkami do zrywania, wzory do kalkowania, notatniki-notesy, karty, mapy, materiały do nauczania z wyjątkiem aparatów, pudła na kapelusze z tektury, rury tekturowe, katalogi, śpiewniki, segregatory-artykuły biurowe, papier higieniczny, papier toaletowy, ołówki automatyczne, kalkomanie, wydruki graficzne, materiały do rysowania, koperty-artykuły piśmienne, papier do pakowania, papier do zawijania, piórniki, materiały piśmienne, emblematy, pieczęcie papierowe, koperty-urządzenia do stemplowania biurowe, fotografie, pieczęcie-stemple, indeksy, skorowidze, artykuły biurowe z wyjątkiem mebli, ołówki węglowe, mapy geograficzne, reprodukcje graficzne, rysunki-ryciny, rozkłady, repertuary godzinowe drukowane, karty pocztowe, materiały drukowane, publikacje, podręczniki-książki, papier do pisania, przyciski do papieru, broszury, papier świecący, materiały do modelowania, spinacze do papieru, materiały piśmienne, pastele-kredki, ramki do fotografii, plany, teczki, skoroszyty-artykuły biurowe, portrety, prospekty, linijki rysownicze kreślarskie, torebki do pakowania-koperty, woreczki z papieru lub tworzyw sztucznych, zakładki do książek, kartki z życzeniami, pieczęcie, pudełka na stemple, przezrocza-materiały piśmienne, almanachy-roczniki, kalendarze, pudełka kartonowe lub papierowe, podstawki do długopisów i ołówków, koperty na butelki z kartonu lub papieru, chorągiewki papierowe, kasetki na papeterię-artykuły biurowe, kasetki ozdobne na papeterię-artykuły biurowe, serwetki stołowe papierowe, papierowe maty na siedzenia, przybory do pisania-materiały piśmienne, przybory do pisania-zestawy, opakowania do butelek z tektury lub papieru, afisze, plakaty z papieru lub kartonu, etykiety nie z materiału tekstylnego, nalepki, naklejki-materiały piśmienne, komiksy, okładki na paszporty, przyrządy do pisania, notesy podręczne, wskaźniki do pokazywania szczegółów na mapie, nieelektryczne, papierowe podstawki pod karafki, **35** usługi reklamowe w zakresie publikowania ogłoszeń reklamowych i publikowanie tekstów reklamowych; usługi promocyjne, marketingowe, udostępnianie w czasopiśmie miejsc na umieszczanie bezpłatnych ogłoszeń i reklam dla producentów materiałów budowlanych, instalacyjnych, sanitarnych i izolacyjnych, reklama, wizerunek - kreowanie-firmy, usług, towaru, transkrypcja formy wiadomości i komunikatów, agencje reklamowe, analizy rynkowe, organizowanie wystaw w celach handlowych lub reklamowych, badania opinii publicznej, opinie-sondaże, wynajmowanie przestrzeni reklamowej, telewizyjna reklama, promocja sprzedaży dla osób trzecich, obróbka tekstów, edycja tekstów, reklamy radiowe, gazety-prenumerata-dla osób trzecich, prenumerata czasopism-usługi dla osób trzecich, reklamy korespondencyjne, pozyskiwanie danych do komputerowych baz danych, komputerowe bazy danych-systematyzacja danych, organizowanie targów w celach handlowych lub reklamowych, reklama za pośrednictwem sieci komputerowej, pliki komputerowe-wyszukiwanie informacji dla osób trzecich, wyszukiwanie informacji w plikach komputerowych dla osób trzecich, wynajem czasu reklamowego we wszystkich środkach przekazu, przegląd prasy-usługi, usługi porównywania cen, oferowanie w mediach produktów dla handlu detalicznego, prezentowanie produktów w mediach dla celów sprzedaży detalicznej, reklamowe i sponsorowane teksty-tworzenie, edytorskie usługi w dziedzinie reklamy, doręczanie gazet osobom trzecim, publikowanie tekstów sponsorowanych, wynajmowanie nośników reklamowych, badania rynku, badania marketingowe, kolportaż próbek, materiały reklamowe, dystrybucja materiałów reklamowych próbek, druków, prospektów, broszur, badania rynku, ogłoszenia reklamowe-rozpowszechnianie, przygotowanie reklam prasowych, wystawy handlowe, **41** publikowanie tekstów innych niż reklamowe, publikowanie konkursów, szkoleń, kursów z zakresu konstrukcji i technologii materiałów stosowanych w budownictwie, informacje o edukacji, filmowe studia, fotografie, fotoreportaże, gry-obsluga w systemie on-line z sieci informatycznej, instruktaże, komputerowe przygotowanie materiałów do publikacji, konferencje-organizowanie i obsługa, kongresy-organizowanie i obsługa, konkursy-organizowanie-edukacja i rozrywka, książki-publikowanie, organizowanie i prowadzenie konferencji, organizowanie i prowadzenie kongresów, organizowanie i prowadzenie seminariów, organizowanie i prowadzenie sympozjów, organizowanie i prowadzenie zjazdów, organizowanie konkursów-edukacja lub rozrywka, pisanie tekstów, innych niż reklamowe, postsynchronizacja, produkcja filmów, produkcja programów radiowych i telewizyjnych, programy

radiowe i telewizyjne-produkcja, produkcja programów radiowych i telewizyjnych, publikacje elektroniczne on-line książek i periodyków, publikowanie książek, publikowanie tekstów innych niż teksty reklamowe, reporterskie usługi, seminaria-organizowanie i prowadzenie, sporządzanie napisów np. do filmów w wersji oryginalnej, pisanie tekstów innych niż reklamowe, publikowanie tekstów innych niż reklamowe, udostępnianie publikacji elektronicznych on-line, nie do pobierania z sieci komputerowych, usługi reporterskie, wypoczynek-informacje, organizowanie i obsługa zjazdów, **42** usługi dziennikarskie i redakcyjne na rzecz osób trzecich, usługi poligraficzne, drukowanie, reportaże fotograficzne i telewizyjne, projekty techniczne; doradztwo zawodowe z zakresu budownictwa.

(111) **241491** (220) 2010 07 19 (210) 372985
(151) 2011 10 12 (441) 2010 10 25
(732) „WOSANA” Spółka Akcyjna, Andrychów, PL.
(540)



Kolor znaku: żółty, niebieski, czerwony

(531) 26.1.2, 27.5.1, 29.1.13
(510), (511) **32** napoje bezalkoholowe, wody mineralne gazowane i niegazowane, napoje owocowe, soki, syropy i inne preparaty do przygotowywania napojów; piwo, **33** napoje alkoholowe.

(111) **241492** (220) 2010 07 27 (210) 373398
(151) 2011 10 11 (441) 2010 11 08
(732) PMS Labs Spółka z ograniczoną odpowiedzialnością,
Katowice, PL.
(540)



Kolor znaku: biały, jasnozielony, zielony, jasnoniebieski, niebieski
(531) 5.5.20, 26.4.3, 26.4.4, 27.5.1, 29.1.15
(510), (511) **42** projektowanie i rozwój oprogramowania komputerowego.

(111) **241493** (220) 2010 07 27 (210) 373400
(151) 2011 10 11 (441) 2010 11 08
(732) PMS Labs Spółka z ograniczoną odpowiedzialnością,
Katowice, PL.
(540)



Kolor znaku: biały, zielony, jasnozielony, pomarańczowy, brązowy
(531) 26.4.1, 26.4.2, 26.4.7, 27.5.1, 29.1.15
(510), (511) **42** projektowanie i rozwój oprogramowania komputerowego.

(111) **241494** (220) 2010 07 27 (210) 373414
(151) 2011 10 11 (441) 2010 11 08
(732) LSI Software Spółka Akcyjna, Łódź, PL.
(540) Intelihotel
(510), (511) **09** programy komputerowe, **42** programowanie komputerowe, projektowanie oprogramowania komputerowego, projektowanie systemów komputerowych, instalacja oprogramowania komputerowego.

(111) **241495** (220) 2010 07 27 (210) 373420
(151) 2011 10 11 (441) 2010 11 08
(732) Bank Polskiej Spółdzielczości Spółka Akcyjna, Warszawa, PL.
(540)



Kolor znaku: zielony

(531) 1.17.11, 26.4.3, 26.4.4, 26.13.25, 27.5.1, 29.1.3
(510), (511) **36** banki i kasy oszczędnościowe, banki z dostępem bezpośrednim np. przez Internet-home banking, informacje bankowe, operacje bankowe, weryfikacja czeków, depozyty przedmiotów wartościowych, depozyty sejfowe, doradztwo w sprawach finansowych, doradztwo w sprawach ubezpieczeniowych, emisja bonów wartościowych, emisja czeków podróży, emisja kart kredytowych, wycena finansowa w zakresie ubezpieczeń, bankowości, nieruchomości, doradztwo finansowe, informacje finansowe, operacje finansowe, usługi finansowe, tworzenie funduszu inwestycyjnego wzajemnego, gwarancje, kaucje, informacja o ubezpieczeniach, inwestycje kapitałowe, lokaty kapitałowe, transfer elektroniczny kapitału, obsługa kart debetowych, obsługa kart kredytowych, depozyty kosztowności, agencje badające zdolność kredytową, kredyty ratalne, lokaty kapitału, operacje walutowe, wymiana pieniędzy, pożyczki finansowe, operacje rozrachunkowości finansowej, transakcje finansowe, umowy kredytowe połączone ze sprzedażą ratalną, wymiana waluty, pożyczki pod zastaw, pożyczki hipoteczne.

(111) **241496** (220) 2010 07 27 (210) 373421
(151) 2011 10 11 (441) 2010 11 08
(732) Bank Polskiej Spółdzielczości Spółka Akcyjna, Warszawa, PL.
(540)



Kolor znaku: zielony, biały

(531) 1.17.11, 26.4.3, 26.4.4, 26.11.1, 26.13.25, 27.5.1, 29.1.13
(510), (511) **36** banki i kasy oszczędnościowe, banki z dostępem bezpośrednim np. przez Internet-home banking, informacje bankowe, operacje bankowe, weryfikacja czeków, depozyty przedmiotów wartościowych, depozyty sejfowe, doradztwo w sprawach finansowych, doradztwo w sprawach ubezpieczeniowych, emisja bonów wartościowych, emisja czeków podróży, emisja kart kredytowych, wycena finansowa w zakresie ubezpieczeń, bankowości, nieruchomości, doradztwo finansowe, informacje finansowe, operacje finansowe, usługi finansowe, tworzenie funduszu inwestycyjnego wzajemnego, gwarancje, kaucje, informacja o ubezpieczeniach, inwestycje kapitałowe, lokaty kapitałowe, transfer elektroniczny kapitału, obsługa kart debetowych, obsługa kart kredytowych, depozyty kosztowności, agencje badające zdolność kredytową, kredyty ratalne, lokaty kapitału, operacje walutowe, wymiana pieniędzy, pożyczki finansowe, operacje rozrachunkowości finansowej, transakcje finansowe, umowy kredytowe połączone ze sprzedażą ratalną, wymiana waluty, pożyczki pod zastaw, pożyczki hipoteczne.

(111) **241497** (220) 2010 07 27 (210) 373422
(151) 2011 10 11 (441) 2010 11 08

(732) Bank Polskiej Spółdzielczości Spółka Akcyjna, Warszawa, PL.
(540)



Kolor znaku: zielony, biały

(531) 1.17.11, 26.4.3, 26.4.4, 26.11.1, 26.13.25, 27.5.1, 29.1.13
(510), (511) **36** banki i kasy oszczędnościowe, banki z dostępem bezpośrednim np. przez Internet-home banking, informacje bankowe, operacje bankowe, weryfikacja czeków, depozyty przedmiotów wartościowych, depozyty sejfowe, doradztwo w sprawach finansowych, doradztwo w sprawach ubezpieczeniowych, emisja bonów wartościowych, emisja czeków podróży, emisja kart kredytowych, wycena finansowa w zakresie ubezpieczeń, bankowości, nieruchomości, doradztwo finansowe, informacje finansowe, operacje finansowe, usługi finansowe, tworzenie funduszu inwestycyjnego wzajemnego, gwarancje, kaucje, informacja o ubezpieczeniach, inwestycje kapitałowe, lokaty kapitałowe, transfer elektroniczny kapitału, obsługa kart debetowych, obsługa kart kredytowych, depozyty kosztowności, agencje badające zdolność kredytową, kredyty ratalne, lokaty kapitału, operacje walutowe, wymiana pieniędzy, pożyczki finansowe, operacje rozrachunkowości finansowej, transakcje finansowe, umowy kredytowe połączone ze sprzedażą ratalną, wymiana waluty, pożyczki pod zastaw, pożyczki hipoteczne.

(111) **241498** (220) 2010 07 29 (210) 373509
(151) 2011 10 11 (441) 2010 11 08
(732) DGL Aleksander Pitura, Zgorzelec, PL.
(540)



Kolor znaku: biały, czerwony

(531) 3.5.17, 27.5.1, 29.1.12
(510), (511) **39** usługi turystyczne w zakresie organizowania podróży i wycieczek oraz ich pilotażu, przewóz osób środkami transportowymi, rezerwacja miejsc na podróż, **43** rezerwacja miejsc w hotelach.

(111) **241499** (220) 2010 07 30 (210) 373587
(151) 2011 10 11 (441) 2010 11 08
(732) Przedsiębiorstwo Handlowo-Produkcyjne Wiesław Wawrzyniak, Niedźwiady, PL.
(540)



(531) 5.3.20, 19.7.1
(510), (511) **33** napoje alkoholowe z wyjątkiem piwa, arak, brandy, likiery, miód pitny, rum, whisky, wino, wódka.

(111) **241500** (220) 2010 08 02 (210) 373625
(151) 2011 10 11 (441) 2010 11 08
(732) Buciarńia Ireneusz Słupski, Rzeszów, PL.

(540)

Buciarńia

Kolor znaku: czerwony, biały

(531) 27.5.1, 29.1.12
(510), (511) **35** badanie rynku, dystrybucja materiałów reklamowych, druków, prospektów i katalogów reklamujących oferowane do sprzedaży towary, rozpowszechnianie ogłoszeń reklamowych, organizowanie wystaw w celach reklamowych i handlowych oferowanych do sprzedaży towarów, reklama, radiowa, reklama telewizyjna i za pośrednictwem sieci komputerowej w tym na stronach internetowych oferowanych do sprzedaży towarów, sprzedaż hurtowa i detaliczna tkanin ze sztucznego jedwabiu, tkanin ze sztucznych tworzyw, ściernych obić z materiałów tekstylnych, tafty jako tkaniny, tkanin bawełnianych i wełnianych, tkanin elastycznych, tkanin obiciowych, oraz innych tekstyliów i wyrobów włókienniczych nie ujętych w innych klasach, butów, butów sportowych, butów sznurowanych, półbutów, sandałów, ozdób do obuwi, odzieży gotowej, toreb, torebek, torebek damskich, toreb podróży, toreb turystycznych, toreb na zakupy, toreb na sprzęt sportowy, toreb na kółkach, toreb na narzędzia, tornistrów szkolnych, zamków błyskawicznych do toreb, walizek, walizeczek i waliz.

(111) **241501** (220) 2010 08 02 (210) 373626
(151) 2011 10 11 (441) 2010 11 08
(732) TARCZYŃSKI MARKETING SPÓŁKA Z OGRANICZONĄ ODPOWIEDZIALNOŚCIĄ, Ujeździec Wielki, PL.
(540)



Kolor znaku: jasnobrązowy, brązowy, szary, biały

(531) 11.3.18, 26.1.5, 27.5.1, 29.1.13
(510), (511) **29** szynki wędzone, kiełbasy, wyroby drobiowe, wędliny kulinarne.

(111) **241502** (220) 2010 07 07 (210) 372469
(151) 2011 10 18 (441) 2010 10 11
(732) Kubas Kos Gaertner-Adwokaci Spółka Partnerska, Nowa Kamienica, PL.

(540) KKG Kubas Kos Gaertner
(510), (511) **35** reklama; zarządzanie w działalności handlowej; administrowanie działalności handlowej; prace biurowe; analizy kosztów; analizy rynkowe; audyt; badania w dziedzinie działalności gospodarczej; doradztwo specjalistyczne w sprawach działalności gospodarczej; doradztwo w zakresie organizowania i prowadzenia działalności gospodarczej; doradztwo w zarządzaniu działalnością gospodarczą; ekspertyzy w zakresie wydolności przedsiębiorstw; księgowość; outsourcing; przygotowywanie zeznań podatkowych; pomoc przy zarządzaniu przedsiębiorstwami przemysłowymi lub handlowymi; pomoc w prowadzeniu działalności gospodarczej; usługi związane z przenoszeniem przedsiębiorstw; rachunkowość; sprawozdań rachunkowych; udzielanie porad konsumentom; wynajmowanie urządzeń i wyposażenia biurowego; wywiad gospodarczy; zarządzanie w zakresie zamówień handlowych; zarządzanie w zakresie udzielania licencji na towary i usługi na rzecz osób trzecich, **36** ubezpieczenia; działalność finansowa; bankowość; majątek nieruchomy; administrowanie nieruchomości; agencje ściągania wierzytelności; analizy finansowe; ściąganie czynszów doradztwo w sprawach finansowych; doradztwo w sprawach ubezpieczeniowych; ekspertyzy dla celów fiskalnych; faktoring; usługi finansowe likwidacji przedsiębiorstw; zarządzanie majątkiem; oszacowanie majątku nieruchomego; pośred-

nictwo w sprawach majątku nieruchomości; ekspertyzy dla celów podatkowych; wycena finansowa; zarządzanie majątkiem nieruchomościem, **45** usługi prawne; usługi arbitrażu; badania prawne; doradztwo w sprawach bezpieczeństwa; rejestrowanie nazw domen; licencjonowanie programów komputerowych; licencjonowanie własności intelektualnej; mediacje; usługi nadzoru w dziedzinie własności intelektualnej; zarządzanie prawami autorskimi; usługi pomocy w sprawach spornych; doradztwo w zakresie własności intelektualnej.

(111) **241503** (220) 2010 07 07 (210) 372470
 (151) 2011 10 18 (441) 2010 10 11
 (732) Kubas Kos Gaertner-Adwokaci Spółka Partnerska, Nowa Kamienica, PL.
 (540)



Kolor znaku: biały, czarny, bordowy(202U)

(531) 26.4.2, 27.5.1, 29.1.13

(510), (511) **35** reklama; zarządzanie w działalności handlowej; administrowanie działalności handlowej; prace biurowe; analizy kosztów; analizy rynkowe; audyt; badania w dziedzinie działalności gospodarczej; doradztwo specjalistyczne w sprawach działalności gospodarczej; doradztwo w zakresie organizowania i prowadzenia działalności gospodarczej; doradztwo w zarządzaniu działalnością gospodarczą; ekspertyzy w zakresie wydolności przedsiębiorstw; księgowość; outsourcing; przygotowywanie zeznań podatkowych; pomoc przy zarządzaniu przedsiębiorstwami przemysłowymi lub handlowymi; pomoc w prowadzeniu działalności gospodarczej; usługi związane z przenoszeniem przedsiębiorstw; rachunkowość; sprawozdań rachunkowych; udzielanie porad konsumentom; wynajmowanie urządzeń i wyposażenia biurowego; wywiad gospodarczy; zarządzanie w zakresie zamówień handlowych; zarządzanie w zakresie udzielania licencji na towary i usługi na rzecz osób trzecich, **36** ubezpieczenia; działalność finansowa; bankowość; majątek nieruchomy; administrowanie nieruchomościami; agencje ściągania wierzytelności; analizy finansowe; ściąganie czynszów doradztwo w sprawach finansowych; doradztwo w sprawach ubezpieczeniowych; ekspertyzy dla celów fiskalnych; faktoring; usługi finansowe likwidacji przedsiębiorstw; zarządzanie majątkiem; oszacowanie majątku nieruchomości; pośrednictwo w sprawach majątku nieruchomości; ekspertyzy dla celów podatkowych; wycena finansowa; zarządzanie majątkiem nieruchomościem, **45** usługi prawne; usługi arbitrażu; badania prawne; doradztwo w sprawach bezpieczeństwa; rejestrowanie nazw domen; licencjonowanie programów komputerowych; licencjonowanie własności intelektualnej; mediacje; usługi nadzoru w dziedzinie własności intelektualnej; zarządzanie prawami autorskimi; usługi pomocy w sprawach spornych; doradztwo w zakresie własności intelektualnej.

(111) **241504** (220) 2010 07 07 (210) 372489
 (151) 2011 10 18 (441) 2010 10 11
 (732) Kozielski Spółka z ograniczoną odpowiedzialnością, Warszawa, PL.
 (540) POŻEGNANIE Z

(510), (511) **01** nawozy sztuczne i naturalne, preparaty i środki pomocnicze dla rolnictwa i ogrodnictwa, **05** herbicydy, insektycydy, pestycydy, fungicydy, biocydy, kadzidełka do odstraszania owadów, papier przeciwmolowy, przeciwpasożytnicze obroże dla zwierząt, środki odstraszające insekty dla psów, środki bakteriobójcze.

(111) **241505** (220) 2010 07 08 (210) 372569
 (151) 2011 10 18 (441) 2010 10 11
 (732) FIRMA WEKTORY Józef Białek, Sadków, PL.
 (540)



Kolor znaku: biały, niebieski, turkusowy (Pantone 3145C)

(531) 26.4.2, 27.5.1, 29.1.13

(510), (511) **06** ćwieki, gwoździe, śruby metalowe, drabiny metalowe, zasuw do drzwi, klucze, klamki metalowe, klamry metalowe, kółka metalowe do kluczy, kłódki, kotwy łączące, łańcuchy zabezpieczające, metalowe, nakrętki metalowe, pojemniki, pudełka z metali nieszlachetnych, skrzynki metalowe na narzędzia, ograniczniki do bram, metalowe, ograniczniki drzwiowe metalowe, ograniczniki do okien, plomby jako otwierane uszczelki, podkładki regulacyjne, tamy stalowe, wiązadła metalowe, zaciski metalowe, zamki na zasuw, zamki do pojazdów metalowe, zamknięcia do pojemników, zasuw, żyłki do wiązania metalowe, **07** wiertarki ręczne elektryczne, piły jako maszyny, pistolety do malowania, pistolety dozujące klej elektryczne, pistolety pneumatyczne do wytłaczania masy uszczelniającej, noże elektryczne, noże jako części maszyn, młoty jako części maszyn, **08** narzędzia metalowe o napędzie ręcznym, przyrządy do cięcia, oprawki wiertarskie, pasy do narzędzi, piły jako narzędzia, pistolety ręczne do wytłaczania masy uszczelniającej, szczypce kleszcze, nożyce, młotki, młotki murarskie, młotki nitownicze, **09** miary, poziomice, **11** latarki, lampy bezpieczeństwa, lampy lutownicze, spawalnicze, **35** sprzedaż: ćwieki, gwoździe, śruby metalowe, drabiny metalowe, zasuw do drzwi, klucze, klamki metalowe, klamry metalowe, kółka metalowe do kluczy, kłódki, kotwy łączące, łańcuchy zabezpieczające metalowe, nakrętki metalowe, skrzynki do narzędzi z metalu, pojemniki, pudełka z metali nieszlachetnych, narzędzia metalowe, ograniczniki do bram, metalowe, ograniczniki drzwiowe metalowe, ograniczniki do okien, plomby, podkładki regulacyjne, tamy stalowe, wiązadła metalowe, zaciski metalowe, zamki na zasuw, zamki do pojazdów metalowe, zamknięcia do pojemników, zasuw, żyłki do wiązania metalowe, narzędzia metalowe, części narzędzi, przyrządy do cięcia, oprawki wiertarskie, pasy do narzędzi, piły jako narzędzia, pistolety ręczne do wytłaczania masy uszczelniającej, szczypce kleszcze, nożyce, młotki, młotki murarskie, młotki nitownicze, latarki, lampy bezpieczeństwa, lampy lutownicze, spawalnicze, wiertarki ręczne elektryczne, piły jako maszyny, pistolety do malowania, pistolety dozujące klej elektryczne, pistolety pneumatyczne do wytłaczania masy uszczelniającej, noże elektryczne, noże jako części maszyn, noże elektryczne, młoty jako części maszyn, miary, poziomice.

(111) **241506** (220) 2010 07 09 (210) 372572
 (151) 2011 10 18 (441) 2010 10 11
 (732) HUA QING Spółka z ograniczoną odpowiedzialnością, Janki, PL.
 (540)



Kolor znaku: czerwony, szary

(531) 26.1.18, 27.5.1, 29.1.12

(510), (511) **09** baterie do latarek kieszonkowych, **10** ciśnieniomierze, **11** latarki, latarki kieszonkowe, żarówki elektryczne, **35** usługi w zakresie sprzedaży baterii do latarek kieszonkowych, ciśnieniomierzy, latarek, latarek kieszonkowych, żarówek elektrycznych.

(111) **241507** (220) 2010 07 14 (210) 372792
 (151) 2011 10 12 (441) 2010 10 25
 (732) „ATIFARB” SPÓŁKA Z OGRANICZONĄ ODPOWIEDZIALNOŚCIĄ, Częstochowa, PL.
 (540)

PI 1-7

(531) 27.5.1

(510), (511) **02** preparaty chemiczne do wytwarzania barwników, pigmenty, farby kompozytowe, farby drukarskie, rozcieńczalniki do lakierów, farby podkładowe, farby wodno-polimerowe, powłoki lakieropodobne, farby olejowe, farby wodne klejowe, lakier asfaltowy, lakier bitumiczny, lakier kopalowy, lakiery do powłok, powłoki zabezpieczające przed korozją pojazdy i statki; preparaty do konserwacji drewna, preparaty zabezpieczające do metali, preparaty, rozcieńczalniki do farby; rozcieńczalniki do lakierów, utrwalacze jako

lakiery, **35** zgrupowanie na rzecz osób trzecich różnych towarów pozwalające nabywcy wygodnie je oglądać i kupować w hurtowniach, sklepach i na stronie internetowej wyspecjalizowanej w sprzedaży wyrobów, usługi reklamowe, dystrybucja materiałów reklamowych, próbek i wzorów wyrobów, usługi w zakresie organizacji pokazów, wystaw i targów w celach handlowych i promocyjnych; handel hurtowy i detaliczny, handlowe informacje i porady udzielane konsumentom-punkty informacji konsumenckiej, zarządzanie w zakresie zamówień w handlu, sprzedaż wyrobów chemicznych i półproduktów zawartych z klasie 02.

(111) **241508** (220) 2010 07 19 (210) 373016
(151) 2011 10 18 (441) 2010 10 25

(732) Biofarm Spółka z ograniczoną odpowiedzialnością, Poznań, PL.

(540) GRYPOSAL

(510), (511) **05** produkty farmaceutyczne i weterynaryjne; środki sanitarne do celów medycznych; substancje dietetyczne do celów leczniczych.

(111) **241509** (220) 2010 07 19 (210) 373022
(151) 2011 10 18 (441) 2010 10 25

(732) Biofarm Spółka z ograniczoną odpowiedzialnością, Poznań, PL.

(540) PARADON

(510), (511) **05** produkty farmaceutyczne i weterynaryjne; środki sanitarne do celów medycznych; substancje dietetyczne do celów leczniczych.

(111) **241510** (220) 2010 07 19 (210) 373023
(151) 2011 10 18 (441) 2010 10 25

(732) Biofarm Spółka z ograniczoną odpowiedzialnością, Poznań, PL.

(540) EPILONIL

(510), (511) **05** produkty farmaceutyczne i weterynaryjne; środki sanitarne do celów medycznych; substancje dietetyczne do celów leczniczych.

(111) **241511** (220) 2009 05 04 (210) 355393
(151) 2011 07 28 (441) 2009 08 17

(732) Mateusz Broda, Cieszyn, PL.

(540)



Kolor znaku: zielony, niebieski

(531) 5.3.4, 27.5.1, 29.1.12

(510), (511) **03** środki do szorowania, **21** ściereczki do czyszczenia, **24** tkaniny.

(111) **241512** (220) 2010 08 02 (210) 373633
(151) 2011 10 11 (441) 2010 11 08

(732) OCEANIC Spółka Akcyjna, Sopot, PL.

(540) Oillan Family

(510), (511) **03** produkty kosmetyczne, **05** preparaty farmaceutyczne.

(111) **241513** (220) 2010 08 02 (210) 373634
(151) 2011 10 11 (441) 2010 11 08

(732) OCEANIC Spółka Akcyjna, Sopot, PL.

(540) AA Prestige Pro-DNA Code

(510), (511) **03** produkty kosmetyczne, **05** preparaty farmaceutyczne.

(111) **241514** (220) 2010 08 02 (210) 373635
(151) 2011 10 11 (441) 2010 11 08

(732) OCEANIC Spółka Akcyjna, Sopot, PL.

(540) AA Ja i Mama

(510), (511) **03** produkty kosmetyczne, **05** preparaty farmaceutyczne.

(111) **241515** (220) 2010 08 02 (210) 373641

(151) 2011 10 11 (441) 2010 11 08

(732) Eurosystem Polska Spółka z ograniczoną odpowiedzialnością, Przywory, PL.

(540) TERRAFOND

(510), (511) **02** taśmy, folie i membrany antykorozyjne, fundamentowe, **06** taśmy, folie i membrany z domieszką metali, folia aluminiowa, folia cynowa, **17** folie na bazie tworzywa sztucznego i/lub metalu, papieru do celów izolacyjnych, izolujących, uszczelniających, izolacji dźwiękowej i do zamykania, dla ochrony powierzchni przed wibracją, taśmy samoprzylepne na bazie tworzywa sztucznego do w/w celów, taśmy i folie drogowe, folie i membrany izolacyjne stosowane w budownictwie i rolnictwie; folie fundamentowe do hydroizolacji i izolacji pionowej ścian oraz dachów, stropów, podłóg; folie do zakładania ogrodów na dachach, folie ogrodnicze.

(111) **241516** (220) 2010 08 02 (210) 373642

(151) 2011 10 11 (441) 2010 11 08

(732) GRAFFI STUDIO Janusz Anson, Słupca, PL.

(540)



(531) 26.4.4, 27.5.1

(510), (511) **35** usługi w zakresie działalności reklamowej, agencje reklamowe, pośrednictwo w zakresie sprzedaży i wynajmu miejsca oraz czasu na cele reklamowe dla mediów drukowanych, elektronicznych i innych, badanie rynku i opinii publicznej, **41** usługi wydawnicze w zakresie książek, czasopism i gazet, usługi w zakresie przygotowania materiałów do druku, reprodukcja zapisanych nośników informacji, usługi fotograficzne, fotoreportaż, **42** usługi w zakresie projektowania, instalowania, konserwacji, odzyskiwania danych i aktualizacji oprogramowania komputerowego, działalność portali internetowych, usługi doradztwa w zakresie informatyki, sprzętu komputerowego, usługi w zakresie przetwarzania danych internetowych, pobieranie informacji internetowych, ich obróbka i publikowanie po przetworzeniu, elektroniczna konwersja danych lub programów, utrzymywanie i tworzenie stron internetowych dla osób trzecich, wypożyczanie serwerów.

(111) **241517** (220) 2010 08 02 (210) 373645

(151) 2011 10 11 (441) 2010 11 08

(732) OLIMP LABORATORIES Spółka z ograniczoną odpowiedzialnością, Nagawczyna, PL.

(540) Chela-ferr

(510), (511) **05** suplementy diety i inna żywność dietetyczna do celów leczniczych, odżywki wzmacniające do celów leczniczych, preparaty para farmaceutyczne stosowane profilaktycznie i dla rekonwalescentów do celów leczniczych, leki dla ludzi, leki pomocnicze, leki w płynie, maści do celów farmaceutycznych, środki przeciwbólowe, balsamy do celów leczniczych, **29** koncentraty i odżywki wysokobiałkowe wzbogacone witaminami, solami mineralnymi i aminokwasami, produkty mleczne takie jak: mleko, jogurty, kefir, sery, proteiny mleczne, serwatki, napoje mleczne lub z przewagą mleka, **30** koncentraty węglowodanowe i odżywki węglowodanowe i wysokoenergetyczne wzbogacone witaminami i solami mineralnymi, **32** napoje bezalkoholowe wzbogacone witaminami i minerałami, napoje serwatkowe, napoje izotoniczne, napoje z soków owocowych, nektary owocowe, napoje proteinowe, węglowodanowe, energetyczne.

(111) **241518** (220) 2010 08 02 (210) 373647

(151) 2011 10 11 (441) 2010 11 08

(732) Piotr Puchała, Chorzów, PL.

(540)



Kolor znaku: pomarańczowy, czarny

(531) 2.9.8, 26.4.1, 26.4.14, 27.5.1, 29.1.12

(510), (511) **35** sprzedaż środków higieny jamy ustnej i stomatologicznych, **41** organizowanie i prowadzenie konferencji, szkoleń, **44** usługi stomatologiczne, usługi medyczne.

(111) **241519** (220) 2010 08 02 (210) 373650
 (151) 2011 10 11 (441) 2010 11 08
 (732) Krystian Szpotański, Libiąż, PL.
 (540)



INSTYTUT PRAWA

Kolor znaku: fioletowy, czarny, biały
 (531) 26.4.17, 26.11.3, 27.5.1, 29.1.13
 (510), (511) **41** edukacja w zakresie prawa, publikowanie książek, **45** usługi prawnicze.

(111) **241520** (220) 2010 08 02 (210) 373651
 (151) 2011 10 11 (441) 2010 11 08
 (732) Krystian Szpotański, Libiąż, PL.
 (540)



Instytut Samorządu i Administracji

(531) 26.11.1, 27.5.1
 (510), (511) **41** edukacja w zakresie prawa, publikowanie książek, **45** usługi prawnicze.

(111) **241521** (220) 2010 08 02 (210) 373654
 (151) 2011 10 11 (441) 2010 11 08
 (732) STAL SPÓŁKA Z OGRANICZONĄ ODPOWIEDZIALNOŚCIĄ,
 Warszawa, PL.
 (540)



Kolor znaku: biały, niebieski
 (531) 26.4.2, 26.4.4, 27.5.1, 29.1.12
 (510), (511) **06** kontenery metalowe, kontenery metalowe prasujące, **07** dźwigi samochodowe, dźwigi bramowe, urządzenia hakowe, **12** wywrotki, zamiatarki, śmieciarki, samochody asenizacyjne.

(111) **241522** (220) 2010 08 02 (210) 373655
 (151) 2011 10 11 (441) 2010 11 08
 (732) ZAKŁADY FARMACEUTYCZNE „POLPHARMA” SPÓŁKA
 AKCYJNA, Starogard Gdański, PL.
 (540)

Naszym wyborem
 enarenal

Kolor znaku: biały, czarny, czerwony, zielony
 (531) 2.9.1, 9.1.10, 27.5.1, 29.1.14
 (510), (511) **05** produkty farmaceutyczne i weterynaryjne.

(111) **241523** (220) 2010 08 02 (210) 373657
 (151) 2011 10 11 (441) 2010 11 08
 (732) SŁONECZKO Spółka z ograniczoną odpowiedzialnością,
 Zielona Góra, PL.

(540)



Kolor znaku: czerwony, zielony, biały
 (531) 1.17.11, 26.1.1, 26.4.10, 27.5.1, 29.1.13
 (510), (511) **03** antykorozyjne preparaty do usuwania rdzy, antyperspiranty, antystatyczne preparaty do celów domowych, barwniki do użytku domowego, barwniki do celów kosmetycznych, saszetki zapachowe do bielizny, chusteczki nasączone płynami kosmetycznymi, preparaty do depilacji, dezodoranty do użytku osobistego, preparaty do golenia, preparaty kosmetyczne do kąpieli, kosmetyki, kosmetyczne preparaty do odchudzania, kosmetyki w zestawach, kosmetyki dla zwierząt, kremy kosmetyczne, krochmal do celów pralniczych, lakiery do paznokci, lakiery do włosów, lotony do celów kosmetycznych, lotony do włosów, preparaty do makijażu, maseczki kosmetyczne, mleczko kosmetyczne, mydła, mydła dezodoryzujące, mydła dezynfekujące, mydła przeciw potowe, olejki do celów kosmetycznych, preparaty kosmetyczne do opalania, pasty do obuwia, proszki do prania i wybielania, preparaty do pielęgnacji paznokci, perfumy, preparaty do pielęgnacji jamy ustnej nie do celów leczniczych, preparaty kosmetyczne do pielęgnacji skóry, płyny po goleniu, płyny do czyszczenia szyb, pomadki do ust, środki do prania, przeciwsłoneczne preparaty do opalania, puder do makijażu, pumeks, preparaty kosmetyczne do rzęs, szampony, szampony dla zwierząt domowych, szminki, talk kosmetyczny, terpentyna, wata do celów kosmetycznych, wazelina kosmetyczna, farby do włosów, preparaty do układania włosów, woda toaletowa, woda utleniona do celów kosmetycznych, wosk do depilacji, **29** bulion, chrupki owocowe i ziemniaczane, daktyle, drób nieżywy, filety rybne, flaki, galaretki jadalne, groch konserwowy, grzyby konserwowe, jaja, koncentraty, korniszony, margaryna, marmolada, mięso, mrożone owoce, oleje jadalne, orzeszki arachidowe preparowane, pikle, rosół, ryby konserwowe, sałatki owocowe i warzywne, ser, soki roślinne do gotowania, sos żurawinowy, śledzie, tłuszcze jadalne, warzywa gotowane, warzywa konserwowe, warzywa suszone, zupy, żelatyna spożywcza, żywność przygotowana z ryb, **30** aromaty do żywności, biszkopty, bułeczki słodkie, bułki, chleb, cukier, drożdże, guma do żucia nie do celów medycznych, mąka spożywcza, mąka ziemniaczana do celów spożywczych, miód, musztarda, ocet, pieprz, piernik, płatki kukurydziane, płatki owsiane, przyprawy, ryż, spaghetti, suchary, ziele angielskie, żywność na bazie mąki, **31** cebula świeża, buraki, drób żywy, drzewa-rośliny, dynie, groch świeży, grzyby świeże, jagody-owoce, krzewy, kwiaty naturalne, nasiona, ogórki, orzechy, owoce cytrusowe, owoce świeże, pasze, pokarm dla ptaków, pokarm dla zwierząt, pożywienie dla psów, kotów i innych zwierząt, sadzonki, sałata, warzywa świeże, winogrona świeże, ziarno do żywienia zwierząt, zioła ogrodowe świeże, ziemniaki, zwierzęta żywe, **32** esencje do produkcji napojów, lemoniada, napoje bezalkoholowe, piwo, napoje z soków owocowych, soki owocowe i warzywne, syropy do napojów, woda mineralna, woda sodowa, woda stołowa, woda gazowana.

(111) **241524** (220) 2010 08 02 (210) 373659
 (151) 2011 10 11 (441) 2010 11 08
 (732) „SKALSKI BUDOWNICTWO SPÓŁKA Z OGRANICZONĄ
 ODPOWIEDZIALNOŚCIĄ” SPÓŁKA KOMANDYTOWO-AKCYJNA,
 Kraków, PL.
 (540)



SKALSKI

Kolor znaku: czarny, czerwony, żółty
 (531) 27.5.1, 27.5.2, 29.1.13

(510), (511) **36** usługi finansowe; pośrednictwo finansowe; operacje finansowe; leasing finansowy; usługi rozliczeń finansowych; analizy finansowe; inwestycje kapitałowe, kredytowanie; usługi, zarządzanie i doradztwo w sprawach inwestycji kapitałowych, finansowych, ubezpieczeniowych, usług leasingowych w zakresie nieruchomości; prowadzenie działalności inwestycyjnej w zakresie nieruchomości, pozyskiwanie terenów pod inwestycje; usługi agencji nieruchomości; rozliczenia finansowe związane z budową i kupnem nieruchomości; wycena nieruchomości; administrowanie i zarządzanie nieruchomościami, kupno, sprzedaż i dzierżawa nieruchomości, **37** usługi budowlano-remontowe w zakresie budownictwa ogólnego i przemysłowego; usługi w zakresie budowy, remontów i modernizacji obiektów przemysłowych, użyteczności publicznej, obiektów elektroenergetycznych i telekomunikacyjnych; wykonywanie robót ogólnobudowlanych związanych z montażem i wznoszeniem budynków i budowli z elementów prefabrykowanych, montaż konstrukcji prefabrykowanych stalowych i żelbetowych; usługi budowy dróg kołowych i szynowych; roboty inżynierskie lądowe w zakresie obiektów przemysłowych, magazynowych, biurowych, użyteczności publicznej i budownictwa ogólnego; przygotowanie terenów pod budowy, roboty ziemne, wykonywanie wykopów geologiczno-inżynierskich; budowlane roboty izolacyjne; stawianie rusztowań; wykonywanie konstrukcji i pokryć dachowych; wykonywanie robót ogólnobudowlanych i remontów w zakresie rozdzielczych obiektów liniowych: linii elektroenergetycznych, elektrotrakcyjnych, telekomunikacyjnych, rurociągów; budowlanych wewnętrznych i zewnętrznych instalacji: elektrycznych, telekomunikacyjnych, wodociągowych, kanalizacyjnych, centralnego ogrzewania i wentylacyjnych; budowlane roboty wykończeniowe: murarstwo, tynkowanie, malowanie, posadzkarstwo, tapetowanie i oblicowywanie ścian; zakładanie stolarki budowlanej; rozbiórka i burzenie obiektów budowlanych; nadzór budowlany, informacja budowlana; czyszczenie budynków od wewnątrz i od zewnątrz; rekultywacja terenów zdegradowanych lub zdewastowanych w tym zrobów zwałowych, wyrobisk i wysypisk odpadów; naprawa i konserwacja maszyn i urządzeń budowlanych; wynajmowanie maszyn i urządzeń budowlanych, **39** usługi transportowe i spedycyjne; towarowy transport drogowy pojazdami uniwersalnymi i specjalistycznymi; składowanie, magazynowanie, przechowywanie, przeładunek, pakowanie, konfekcjonowanie i dostarczanie towarów; usługi informacyjne i pośrednictwo w zakresie transportu i spedycji; wypożyczanie samochodów ciężarowych i osobowych; usługi w zakresie odbioru, transportu i składowania odpadów komunalnych, przemysłowych i złomu, odprowadzanie ścieków, **42** prace badawczo-rozwojowe w dziedzinie nauk technicznych dla osób trzecich; opracowywanie projektów technicznych w zakresie budownictwa ogólnego, przemysłowego, urbanistycznego i technologicznego; badania i analizy techniczne, ekspertyzy inżynierskie; pomiary geodezyjne, pomiary gruntu; usługi kartograficzne; testowanie i kontrola jakości materiałów budowlanych; wzornictwo przemysłowe; doradztwo techniczne i technologiczne w zakresie budownictwa ogólnego i przemysłowego.

(111) **241525** (220) 2010 08 02 (210) 373660
 (151) 2011 10 18 (441) 2010 11 08
 (732) „CEDAT” SPÓŁKA Z OGRANICZONĄ ODPOWIEDZIALNOŚCIĄ,
 Gdańsk, PL.
 (540)



Kolor znaku: szary, żółty, czerwony, czarny, ciemnoniebieski
 (531) 2.9.14, 26.1.1, 26.1.5, 26.1.14, 26.3.4, 27.5.1, 29.1.15
 (510), (511) **01** środki chemiczne dla budownictwa; spoiwa do betonu i cementu; środki do konserwacji ścian, murów, posadzek,

konstrukcji budowlanych oraz elementów architektury z betonu, cementu, cegieł, gipsu, kamienia lub mieszanek tych składników (za wyjątkiem farb i olejów); cement; preparaty do cementu i betonu za wyjątkiem farb nadające im cechy nieprzepuszczalności lub odporności na czynniki dla nich szkodliwe i agresywne; materiały ceramiczne zawarte w tej klasie; preparaty do konserwacji dachówek za wyjątkiem farb i lakierów; kleje do celów przemysłowych; kleje dla budownictwa; kleje do tapet, kleje do płytek ściennych i podłogowych; kleje do płyt gipsowo-kartonowych; kleje do parkietów i paneli podłogowych; kleje do płyt i paneli podłogowych i ściennych; kleje do styropianu; kleje do drewna, szkła, metalu, tworzyw sztucznych, ceramiki, kamienia, gumy; preparaty gruntujące klejone powierzchniowo; rozpuszczalniki do lakierów; środki do matowienia powierzchni; preparaty do odklejania; preparaty ognioodporne; preparaty przeciwwilgociowe i przeciwgrzybiczne stosowane w budownictwie; silikon; substancje zapobiegające zamarzaniu; szkło wodne; preparaty do czyszczenia z tłuszczu; impregnaty, **02** środki antykorozyjne; farby; farby bakteriobójcze; barwniki dla budownictwa; bejce oraz barwniki do drewna; lakiery; emalie do malowania; zaprawa cementowa (kit); preparaty do konserwacji drewna; podkłady do farb i lakierów; rozcieńczalniki i barwniki do farb i lakierów; spoiwa do farb; kit budowlany; kit stolarski; kit szklarski; powłoki smołowe i bitumiczne dla budownictwa; minia; preparaty do zdejmowania tapet papierowych; folia metalowa dla malarzy i dekoratorów; pigmenty; powłoki (farby); preparaty zabezpieczające przeciwrdzewne do metali; złączenia; preparaty do usuwania powłok malarskich; szpachlówki; powłoki gruntowe i środki do gruntowania, **03** preparaty do czyszczenia; preparaty do czyszczenia i przetykania rur odpływowych; preparaty do usuwania farby; kreda malarska; materiały ściernie; preparaty do mycia; preparaty do odtłuszczenia inne niż stosowane w procesach przemysłowych; papier ścierny; papier polerujący; preparaty do czyszczenia tapet papierowych; wosk do parkietów; preparaty i środki do polerowania; płótno ściernie; gąbki ściernie; siatki ściernie; środki do nadawania połysku; preparaty do usuwania rdzy; środki do szlifowania; środki do szorowania, **17** materiały ciepłochronne; materiały dźwiękoszczelne; farby izolacyjne; pianki i pasty z tworzyw sztucznych lub na bazie gumy do uszczelnienia i izolacji; materiały izolacyjne oraz uszczelniające również dla budownictwa; preparaty płynne i półpłynne lub w postaci sypkiej do rozprzodzenia wodą do otrzymywania powłok uszczelniających lub izolacyjnych dla budownictwa; taśmy samoprzylepne dla budownictwa; substancje do izolacji przeciw wilgoci w budynkach; materiały wypełniające i wyściełające z gumy lub tworzyw sztucznych dla budownictwa; gotowe do użycia masy uszczelniające lub izolacyjne, **19** materiały budowlane niemetalowe; beton; cement; powłoki cementowe ognioodporne; powłoki bitumiczne dachowe; budowlany kamień; zaprawy cementowe; materiały wiążące do zapraw budowlanych; gips; mieszanki gipsowe; mieszanki gipsu z dodatkiem innych składników dla budownictwa; kruszywo budowlane; mieszanki kruszywa i innych składników dla budownictwa; kreda dla celów budowlanych; krzemionka; proszek łupkowy; margiel wapienny; materiały ogniotrwałe; piasek dla budownictwa; powłoki budowlane zawarte w tej klasie; kruszywo szamotowe i zaprawy szamotowe dla budownictwa; powłoki cementowe wodoodporne; zaprawy budowlane na bazie cementu lub gipsu z dodatkiem innych składników w postaci gotowej do użycia lub wymagające zmieszania z wodą; masy i gładzie szpachlowe gotowe do użycia lub w postaci sypkiej do zmieszania z wodą; masy i zaprawy tynkarskie gotowe do użycia lub w postaci sypkiej do zmieszania z wodą; wylewki budowlane; wylewki samopoziomujące; zaprawy klejowe na bazie gipsów lub cementu, albo mieszanek tych składników do prac budowlanych lub remontowych; zaprawy klejące do systemów ociepleń budowlanych na bazie gipsów lub cementu, albo mieszanek tych składników do prac budowlanych lub remontowych; zaprawy do fugowania glazury, terakoty, cegieł, kamienia i innych okładzin budowlanych, **35** usługi w zakresie sprzedaży w wyspecjalizowanych punktach handlowych oraz poprzez sieci komputerowe zwłaszcza Internet różnorodnych wyrobów przemysłowych i materiałów dla budownictwa, budowlanych prac instalacyjnych i wykończeniowych oraz wyrobów przemysłowych i materiałów do remontów domów, mieszkań, biur i lokali, różnych budowli i obiektów użytkowych; usługi agencji importowo-eksportowych; doradztwo specjalistyczne w sprawach budownictwa i remontów zwłaszcza materiałów i technologii budowlanych i remontowych, publikowanie tekstów reklamowych.

(111) **241526** (220) 2010 08 02 (210) 373670
 (151) 2011 10 07 (441) 2010 11 08
 (732) GRUPA EDUKACYJNA Spółka Akcyjna, Kielce, PL.
 (540) Owocna edukacja
 (510), (511) **16** książki, podręczniki, czasopisma periodyki i inne publikacje, **39** dystrybucja podręczników szkolnych, książek i czasopism, **41** nauczanie, kształcenie, rozrywka, usługi sportowe i kulturalne, usługi doradcze w zakresie edukacji, **42** badania oraz usługi naukowe i techniczne oraz ich projektowanie, analizy przemysłowe i usługi badawcze.

(111) **241527** (220) 2010 08 11 (210) 373956
 (151) 2011 10 18 (441) 2010 11 22
 (732) SEWMED Medical S.C. Seweryn Dorożala, Przemysław Watoła, Daniel Kosiór, Gliwice, PL.
 (540)



Kolor znaku: czarny, biały, zielony

(531) 24.13.1, 26.1.2, 26.4.1, 26.4.16, 27.5.1, 29.1.13
 (510), (511) **03** kosmetyki, produkty i środki ziołowe do celów kosmetycznych, balsamy ziołowe do celów kosmetycznych, kremy, emulsje, płyny, żele, pianki, oliwki i balsamy kosmetyczne, **05** kosmetyki do celów leczniczych, lecznicze: kremy, emulsje, płyny, żele, pianki, oliwki i balsamy, **35** usługi sprzedaży detalicznej i hurtowej artykułów kosmetycznych i artykułów kosmetycznych dla celów leczniczych dla osób trzecich.

(111) **241528** (220) 2010 08 11 (210) 373969
 (151) 2011 10 18 (441) 2010 11 22
 (732) PRZEDSIĘBIORSTWO PRODUKCYJNO-USŁUGOWO-HANDLOWE „FAN” Janusz Szmigiel, Mrągowo, PL.
 (540) MIASTA BIZNESU
 (510), (511) **28** gry, gry planszowe, gry towarzyskie, karty do gry, klocki, kości do gry i kubki na kości do gry, kulki do gry, lotki, misie pluszowe, piłki do gier, plansze do gry w warcaby, pluszowe zabawki, maskotki, puzzle, koło do ruletki, sprzęt wędkarski, stoły bilardowe uruchamiane monetami lub żetonami, stoły do piłkarzyków, szachownice, tarcze elektroniczne i strzelnicze, wędki, zabawki, zabawki edukacyjne, zabawki i gry elektroniczne, żetony do gier, **35** usługi reklamowe, rozpowszechnianie ogłoszeń reklamowych, wydawanie materiałów reklamowych, prezentowanie produktów w mediach dla celów sprzedaży, usługi w zakresie sprzedaży hurtowej, detalicznej oraz poprzez sieci komputerowe, zwłaszcza Internet-zabawek, artykułów zabawkowych i gier, agencje importowo-eksportowe.

(111) **241529** (220) 2010 08 18 (210) 374323
 (151) 2011 10 11 (441) 2010 11 22
 (732) POLOMARKET Spółka z ograniczoną odpowiedzialnością, Giebnia, PL.
 (540) HERBOWY
 (510), (511) **30** majonezy, ketchupy, musztardy, sosy jako przyprawy, przyprawy.

(111) **241530** (220) 2010 08 18 (210) 374327
 (151) 2011 10 11 (441) 2010 11 22
 (732) British American Tobacco (Brands) Inc., Wilmington, US.
 (540) XT
 (510), (511) **34** papierosy, tytoń, wyroby tytoniowe, zapalniczki, zapalniczki, przybory dla palaczy.

(111) **241531** (220) 2010 08 18 (210) 374332
 (151) 2011 10 11 (441) 2010 11 22
 (732) KinoMedia Radosław Drabik, Warszawa, PL.

(540)

Kolor znaku: fioletowy, szary

(531) 27.5.1, 29.1.12
 (510), (511) **35** reklama, zarządzanie i doradztwo w działalności gospodarczej, **41** działalność kulturalna, film, kino, rozrywka, produkcja filmowa.

(111) **241532** (220) 2010 08 18 (210) 374337
 (151) 2011 10 11 (441) 2010 11 22
 (732) Centrum Handlowo-Magazynowe Andrzej Dyląg, Tarnowskie Góry, PL.
 (540)



Kolor znaku: biały, niebieski

(531) 26.3.23, 26.4.2, 27.5.1, 29.1.12
 (510), (511) **35** promocja sprzedaży dla osób trzecich, zarządzanie w zakresie zamówień w handlu, **39** magazynowanie, wynajmowanie magazynów.

(111) **241533** (220) 2010 08 26 (210) 374621
 (151) 2011 10 04 (441) 2010 12 06
 (732) Zakład Mechaniczny „METALTECH” Spółka z ograniczoną odpowiedzialnością, Mirosławiec, PL.
 (540)



Kolor znaku: niebieski, szary

(531) 17.5.1, 17.5.5, 27.5.1, 29.1.12
 (510), (511) **06** konstrukcje metalowe, pojemniki metalowe, **07** maszyny i urządzenia rolnicze i budowlane w tym: siewniki, przetrząsacze do siana, przyczepy samobierające, brony, rozrzutniki obornika, równiarki dróg, maszyny i urządzenia dla przemysłu leśnego i ogrodnictwa w tym: równiarki dróg leśnych, wyorywacze sadzonek, podcinacze korzeni, **12** metalowe nadwozia samochodowe, **40** obróbka mechaniczna wyrobów metalowych.

(111) **241534** (220) 2010 08 26 (210) 374627
 (151) 2011 10 04 (441) 2010 12 06
 (732) BIURO INFORMACJI KREDYTOWEJ Spółka Akcyjna, Warszawa, PL.
 (540)



Kolor znaku: zielony, czarny

(531) 26.11.1, 26.11.12, 27.5.1, 29.1.12
 (510), (511) **35** przetwarzanie pozyskanych danych, systematyzowanie i umieszczanie w bazach danych, archiwizacja uzyskanych informacji z zapewnieniem możliwości przeglądania i udostępniania danych, zarządzanie zbiorami informatycznymi, **36** usługi związane ze ściganiem wierzytelności, zarządzanie zobowiązaniami dłużników, zarządzanie informacjami gospodarczymi związanymi z zadłużeniami, usługi związane z usuwaniem przeterminowanych raportów odnośnie zadłużenia osób fizycznych i firm, usługi związane z generowaniem wezwań do zapłaty zobowiązań, usługi związane z kontrolowaniem powiadomień wysyłanych do klientów, usługi monitorowania działań dłużników.

(111) **241535** (220) 2010 08 26 (210) 374628
 (151) 2011 10 04 (441) 2010 12 06

(732) Hyundai Motor Company, Seoul, KR.
 (540) HYUNDAI iContact
 (510), (511) **12** samochody osobowe, samochody ciężarowe, furgonetki [pojazdy], autobusy, ambulanse, części i akcesoria do samochodów, urządzenia transmisyjne mocowane wewnątrz samochodu umożliwiające komunikację z urządzeniami zewnętrznymi w trakcie działania, mocowane urządzenie do przesyłania informacji do samochodów, mocowane urządzenie samo monitorujące do kontroli samochodów.

(111) **241536** (220) 2010 08 26 (210) 374629
 (151) 2011 10 04 (441) 2010 12 06

(732) Perfetti Van Melle Benelux B.V., Breda, NL.
 (540) FRUITTELLA SMAKI Z NATURY
 (510), (511) **30** wyroby piekarnicze i wyroby cukiernicze, cukierki, cukierki do żucia, karmelki, guma do żucia, guma balonowa, dropsy, dropsy gumowe, lizaki, żelki, lukrecja dla cukiernictwa, toffi, słodycze, miętówki, cukier, czekolada, kakao.

(111) **241537** (220) 2010 08 26 (210) 374632
 (151) 2011 10 11 (441) 2010 12 06

(732) INTER-SAN Spółka z ograniczoną odpowiedzialnością, Łomianki Dolne, PL.
 (540) KING SPORT
 (510), (511) **25** odzież, bielizna, obuwie, nakrycia głowy.

(111) **241538** (220) 2010 08 31 (210) 374791
 (151) 2011 10 18 (441) 2010 12 06

(732) Zakład Przemysłu Cukierniczego Milanówek Bogumił Sobieraj, Milanówek, PL.
 (540)



Kolor znaku: biały, żółty, brązowy
 (531) 3.4.1, 3.4.2, 25.1.15, 25.7.1, 26.1.2, 26.4.2, 27.5.1, 29.1.13
 (510), (511) **30** wyroby cukiernicze i słodczyce, a zwłaszcza cukierki, karmelki, batony, wafle, lody, pieczywo cukiernicze.

(111) **241539** (220) 2010 08 31 (210) 374792
 (151) 2011 10 18 (441) 2010 12 06

(732) Zakład Przemysłu Cukierniczego Milanówek Bogumił Sobieraj, Milanówek, PL.
 (540)



Kolor znaku: biały, żółty, jasnożółty, brązowy
 (531) 3.4.2, 25.1.15, 26.1.2, 27.5.1, 29.1.14

(510), (511) **30** wyroby cukiernicze i słodczyce, a zwłaszcza cukierki, karmelki, batony, wafle, lody, pieczywo cukiernicze.

(111) **241540** (220) 2010 08 31 (210) 374793
 (151) 2011 10 18 (441) 2010 12 06

(732) TOMA Spółka z ograniczoną odpowiedzialnością, Wysogotowo k/Poznań, PL.
 (540)



(531) 1.1.1, 27.5.1
 (510), (511) **01** kleje i środki klejące do skóry, gumy, metalu, plastyku, szkła, porcelany, ceramiki i drewna, kleje specjalnego przeznaczenia, **16** kleje do celów domowych lub do papieru oraz materiałów piśmiennych.

(111) **241541** (220) 2008 02 21 (210) 336949
 (151) 2011 09 15 (441) 2008 05 26

(732) Mineral Midrange Spółka Akcyjna, Warszawa, PL.
 (540)



Kolor znaku: czarny, czerwony
 (531) 26.13.25, 27.5.1, 29.1.12
 (510), (511) **09** oprogramowanie stałe nagrane, komputery, drukarki komputerowe, komputery przenośne podręczne, laptopy-komputery, urządzenia i przyrządy elektryczne i elektroniczne zawarte w tej klasie, aparaty i przyrządy do elektronicznego przetwarzania, zapisywania i przesyłania danych, komputery, sprzęt komputerowy, elektroniczne wizualne zespoły wyświetlające do użytku z komputerami, programy komputerowe, taśmy magnetyczne, kasety do taśm magnetycznych, dyski magnetyczne dla komputerów, jak również ich części i akcesoria zawarte w tej klasie, elektryczne przyrządy do zapisywania i odtwarzania programów komputerowych, kable elektryczne i elektroniczne, kable elektryczne i elektroniczne izolowane, systemy zabezpieczeń komputerów, **35** badania w dziedzinie działalności gospodarczej, doradztwo w zakresie organizowania i prowadzenia działalności gospodarczej, ekspertyzy w działalności gospodarczej, komputerowe bazy danych, wyszukiwanie informacji w plikach komputerowych dla osób trzecich, zarządzanie zbiorami informatycznymi, komputerowe zarządzanie plikami, sortowanie danych w bazach komputerowych, pozyskiwanie danych do komputerowych baz danych, wyszukiwanie informacji w plikach komputerowych dla osób trzecich, wyszukiwanie w komputerowych bazach danych, **37** konserwacja oraz naprawy maszyn i urządzeń biurowych; instalowanie, konserwacja i naprawy komputerów, serwis gwarancyjny sprzętu komputerowego, **41** usługi edukacyjne w zakresie edukacji i nauczania, organizowanie i obsługa konferencji, organizowanie konkursów edukacyjnych lub rozrywkowych, kształcenie praktyczne-pokazy, prezentacje, organizowanie i prowadzenie konferencji, organizowanie i prowadzenie seminariów, usługi w zakresie nauczania, usługi szkoleniowe, kursy związane tematycznie z problematyką komputerów i ich programowaniem, usługi wydawnicze i publikowanie tekstów i książek związanych tematycznie z komputerami i ich programowaniem za wyjątkiem tekstów reklamowych, publikowanie elektroniczne on-line tekstów i książek związanych tematycznie z komputerami i ich programowaniem za wyjątkiem tekstów reklamowych, **42** administrowanie stronami komputerowymi-sieciowymi, instalacje oprogramowania komputerowego, doradztwo w zakresie sprzętu komputerowego, aktualizacja oprogramowania komputerowego, odzyskiwanie danych komputerowych, powielanie oprogramowania komputerowego, programowanie komputerów, projektowanie systemów komputerowych, konserwacja oprogramowania komputerowego, konwersja danych przez programy komputerowe, konserwacja oprogramowania komputerowego, projekto-

wanie oprogramowania komputerowego, projektowanie systemów komputerowych, wypożyczanie oprogramowania komputerowego, analizy systemów komputerowych, prace badawczo-rozwojowe dla osób trzecich, wypożyczanie komputerów, konwersja danych lub dokumentów na formę elektroniczną, odzyskiwanie danych komputerowych, usługi programowania komputerów, usługi prowadzenia badań naukowych i technicznych, usługi graficzne w zakresie opakowań, usługi udostępniania oprogramowania poprzez sieci komputerowe, usługi doradztwa w zakresie sprzętu, oprogramowania oraz programowania komputerów, usługi instalacji i integracji sieci komputerowych LAN i WAN, usługi wdrażania systemów komputerowych, usługi administrowania siecią, usługi projektowania portali internetowych, tworzenie i utrzymywanie stron internetowych dla osób trzecich, sprzedaż licencji i obsługa licencji na oprogramowanie, projektowanie instalacji telepatycznych, analiza, wdrażanie, użytkowanie, projektowanie, serwisowanie i modernizacja programów komputerowych, analiza systemów komputerowych, doradztwo w zakresie oprogramowania komputerowego, usługi związane z obsługą oprogramowania komputerowego, w tym usuwanie błędów, usługi konserwacji oprogramowania komputerowego, usługi napraw i aktualizacji oprogramowania komputerowego, usługi doradztwa technicznego, usługi doradztwa technicznego przy organizowaniu i prowadzeniu firm specjalizujących się w sprzedaży hurtowej i detalicznej komputerów łącznie z częściami zapasowymi, częściami składowymi i oprogramowaniem do nich, usługi doradztwa technicznego przy organizowaniu i prowadzeniu firm specjalizujących się w branży informatycznej, **45** licencjonowanie własności intelektualnej, licencjonowanie i obrót licencjami w zakresie urządzeń i przyrządów elektrycznych i elektronicznych do elektronicznego przetwarzania, zapisywania i przesyłania danych, licencjonowanie i obrót licencjami dotyczącymi oprogramowania komputerowego.

(111) **241542** (220) 2009 04 10 (210) 354562
(151) 2011 05 17 (441) 2009 07 20
(732) Marius Olech, Gdańsk, PL.
(540) glamour

(510), (511) **01** produkty chemiczne przeznaczone dla przemysłu, prac badawczych, fotografii, żywice syntetyczne w stanie surowym, tworzywa sztuczne w stanie surowym, **04** oleje przemysłowe i tłuszcze; smary; wyroby pochłaniające kurz, nawilżające i wiążące; paliwa (również benzyny silnikowe) i materiały oświetleniowe; świece i knoty do oświetlenia, **27** dywany, chodniki (kilimy), maty i słomianki, linoleum, dywaniki samochodowe.

(111) **241543** (220) 2009 08 14 (210) 359383
(151) 2011 08 23 (441) 2009 11 23
(732) „INTER GLOBUS” Spółka z ograniczoną odpowiedzialnością, Warszawa, PL.
(540)

ГЛОБУС

(531) 28.5.0
(510), (511) **01** kleje (materiały klejące) do celów przemysłowych, kleje do afiszów, kleje do obuwia, kleje do płytek ściennych, kleje do tapet, kleje inne niż do papieru i użytku domowego, preparaty do klejenia, lepy, preparaty do odklejania, zestawy do reperacji dętek, kleje do płytek ceramicznych, materiały przylepne do celów przemysłowych, kleje do skóry, **16** kleje do celów biurowych lub domowych.

(111) **241544** (220) 2010 02 17 (210) 366423
(151) 2011 10 06 (441) 2010 05 24
(732) AdAc Spółka z ograniczoną odpowiedzialnością, Kraków, PL.
(540)

|| AdAc

(531) 26.11.3, 27.5.1
(510), (511) **35** usługowe, rachunkowe i audytorskie, doradztwo księgowo, badania rynku, usługi administrowania kadrami,

przygotowywanie listy płac, outsourcing, prognozy ekonomiczne, sporządzanie sprawozdań rachunkowych, ekspertyzy w zakresie wydolności przedsiębiorstwa, wywiad gospodarczy, usługi konsultingowe w zakresie fuzji przedsiębiorstw, nabywania i zbywania udziałów i akcji, **36** usługi sporządzania analiz finansowych, usługi doradztwa finansowego, usługi informacji finansowej, sporządzanie ekspertyz, raportów i sprawozdań finansowych, sporządzanie ekspertyz i sprawozdań do celów podatkowych, usługi wyceny finansowej, operacje rozrachunkowości finansowej.

(111) **241545** (220) 2010 02 19 (210) 366550
(151) 2011 08 11 (441) 2010 05 24
(732) FAN ZONE Spółka z ograniczoną odpowiedzialnością, Poznań, PL.
(540)

 FANZONE.PL

Kolor znaku: biały, zielony, szary
(531) 26.2.1, 26.2.5, 26.5.8, 27.5.1, 29.1.13
(510), (511) **28** artykuły sportowe zawarte w tej klasie, **35** usługi w zakresie sprzedaży takich towarów jak odzież, obuwie, nakrycia głowy, artykuły sportowe, **39** usługi turystyczne, organizowanie wycieczek, rezerwacja miejsc na imprezy turystyczne.

(111) **241546** (220) 2010 04 12 (210) 369002
(151) 2011 08 22 (441) 2010 07 19
(732) Zakład Produkcyjno-Handlowo-Usługowy „WA-BIS” Waldemar Wata, Szczekocin, PL.
(540) ClimateQ
(510), (511) **17** folie z tworzyw sztucznych nie do pakowania.

(111) **241547** (220) 2010 04 15 (210) 369174
(151) 2011 09 07 (441) 2010 07 19
(732) MR. HOUSE EUROPE Spółka Akcyjna, Warszawa, PL.
(540)

 MR. HOUSE

Kolor znaku: zielony, granatowy, biały
(531) 1.1.1, 2.9.14, 26.1.4, 26.1.14, 27.5.1, 29.1.13
(510), (511) **01** preparaty biologiczne do celów innych niż medyczne lub weterynaryjne, preparaty do konserwacji ceramiki, chemikalia organiczne do czyszczenia, woda destylowana, woda utleniona, preparaty chemiczne do czyszczenia grzejników i usuwania kamienia kotłowego, preparaty chemiczne do konserwowania artykułów spożywczych, preparaty chemiczne do zapobiegania powstawaniu plam na tkaninach, rozpuszczalniki do lakierów, środki chemiczne do renowacji i impregnacji skóry, substancje zapobiegające zamarzaniu, kleje do tapet, preparaty chemiczne do uzdatniania wody, woski do czyszczenia, chemikalia wybielające, **02** preparaty do konserwacji drewna, środki antykorozyjne, **03** środki do czyszczenia, polerowania, szorowania i ścierania, mydła, środki perfumeryjne, kosmetyki, środki do pielęgnacji ciała, włosów i zębów, **05** środki sanitarne stosowane w higienie osobistej inne niż toaletowe, dezodoranty inne niż do użytku osobistego, środki do dezynfekcji, preparaty do niszczenia grzyba domowego, podpaski higieniczne, preparaty terapeutyczne i sole do kąpiei, lepy na muchy, środki do tępienia much, środki do odstraszania owadów, pieluchy dla chorych, środki do czyszczenia i odświeżania powietrza, środki przeciw roztoczom, środki grzy-

bobójcze i owadobójcze, **06** folia aluminiowa, folie metalowe do pakowania i zawijania, **16** bielizna stołowa papierowa, papierowe chusteczki do nosa, papierowe filtry do kawy, folie z tworzyw sztucznych z pęcherzykami, papier do pakowania, papier toaletowy, ręczniki papierowe, serwetki stołowe papierowe, pieluszki niemowlęce z papieru lub z celulozy, śliniaki papierowe, torby na śmieci z papieru lub tworzyw sztucznych, torebki do gotowania w kuchenkach mikrofalowych, torebki do pakowania z papieru lub tworzyw sztucznych, **21** narzędzia ręczne do czyszczenia, pakuły, ściereczki i waciki do czyszczenia, dozowniki ręczników papierowych, mydelniczki, dozowniki mydła w płynie, dozowniki papieru toaletowego, gąbki do celów domowych, gąbki toaletowe, kubki z papieru lub tworzyw sztucznych, talerze z papieru lub z tworzyw sztucznych, pojemniki do użytku w gospodarstwie domowym, mieszadełka do koktajli, miotłki do usuwania kurzu z mebli, pochłaniacze dymu do użytku domowego, materiały do polerowania i nabłyszczania z wyjątkiem preparatów, papieru i kamieni, przybory kuchenne nieelektryczne, stalowe wiórki do czyszczenia, szczotki, szmatki i ściereczki do czyszczenia, zmywaki metalowe do szorowania, zmywaki ściernie do celów kuchennych, mopy, tace papierowe do użytku domowego, rękawice ogrodnicze, rękawice do prac domowych, torby termoizolacyjne, torebki do wyciskania kremu przy dekoracji, wykałaczkę, **35** usługi w zakresie sprzedaży detalicznej i hurtowej artykułów chemii gospodarczej, środków czystości, kosmetyków, ręcznych przyrządów i narzędzi do czyszczenia, wyrobów z papieru i tworzyw sztucznych dla gospodarstwa domowego.

(111) **241548** (220) 2010 04 22 (210) 369429
 (151) 2011 08 23 (441) 2010 08 02
 (732) ARCHITEKCI KARIERY Spółka z ograniczoną odpowiedzialnością, Gdańsk, PL.
 (540)

AgentKariery

Kolor znaku: pomarańczowy, szary

(531) 27.5.1, 29.1.12

(510), (511) **35** pośrednictwo pracy, agencje reklamowe, reklama i promocja sprzedaży dla osób trzecich, wyszukiwanie w komputerowych bazach danych, **41** doradztwo zawodowe, edukacja, organizowanie konkursów edukacyjnych, porady w zakresie edukacji lub kształcenia, organizowanie szkoleń, seminariów i konferencji.

(111) **241549** (220) 2010 04 30 (210) 369831
 (151) 2011 07 12 (441) 2010 08 02
 (732) „LUX-MED” Spółka z ograniczoną odpowiedzialnością, Warszawa, PL.
 (540)

PROFE MED

Kolor znaku: szary, zielony

(531) 24.13.1, 27.5.1, 29.1.12

(510), (511) **35** prowadzenie hurtowni, aptek i sklepów i innych punktów sprzedaży i kupna artykułów mających zastosowanie w lecznictwie, w tym leków, kosmetyków oraz aparatury oraz wyposażenia, mebli stosowanych w lecznictwie i szpitalnictwie, **36** badanie i opiniowanie dokumentacji medycznej na potrzeby firm ubezpieczeniowych, **39** usługi transportu, transport sanitarny i medyczny krajowy i międzynarodowy, przewóz chorych, pogotowie do nagłych wezwań chorobowych i wypadkowych, **41** prowadzenie przedszkoli i opieki na dziećmi w wieku szkolnym, **43** prowadzenie żłobków, prowadzenie domów opieki dla osób starszych lub potrzebujących pomocy, **44** prowadzenie szpitali i sanatoriów oraz punktów rehabilitacji zdrowotnej, usługi świadczeń zdrowotnych służące do zachowania, przywracania, poprawy lub zachowania zdrowia, badania, porady lekarskie, diagnostyka, analityka medyczna, leczenie, badania i terapia psychologiczna, rehabilitacje lecznicze, protetyka stomatologiczna i ortodoncja, profilaktyka, usługi w zakresie medycyny pracy, usługi prowadzenia prac badawczych i rozwojowych w zakresie szeroko rozumianej ochrony zdrowia.

(111) **241550** (220) 2010 05 12 (210) 370237
 (151) 2011 08 18 (441) 2010 08 16
 (732) Knockout Management Bartłomiej Cymanek, Wrocław, PL.
 (540)

WR♥CL♥VE

(531) 2.9.1, 27.5.1

(510), (511) **18** plecaki, plecaki szkolne, tornistry, teczki, torby, torby turystyczne, torby podróżne, torby na zakupy, torebki, walizki, worki, **25** apaszki, bluzy, bluzki, nakrycia głowy, czapki, kapelusze, garnitury, kąpielówki, kombinezony, koszule męskie, konfekcja odzieżowa, kostiumy, krawaty, kurtki, marynarki, obuwie, odzież ze skóry i z imitacji skóry, okrycia wierzchnie, paski, płaszcze, pulowery, rękawiczki, spodnie, spodenki, spódnice, suknie, swetry, szale, szelki, ubrania wierzchnie.

(111) **241551** (220) 2010 05 12 (210) 370239
 (151) 2011 08 18 (441) 2010 08 16
 (732) POLKOMTEL Spółka Akcyjna, Warszawa, PL.

(540) plus najlepszy internet w komórce

(510), (511) **09** aparaty, przewody i słuchawki telefoniczne; automaty sprzedające i mechanizmy do urządzeń uruchamianych przez wrzucenie monety lub żetonu; kasy rejestrujące; komputery i sprzęt przetwarzający dane; magnetyczne nośniki danych; modemy komputerowe, modemy komputerowe w standardzie PCMCIA, modemy komputerowe zewnętrzne USB, karty modemowe, karty PC, urządzenia i części urządzeń służących do bezprzewodowego dostępu do sieci komputerowych, w tym Internetu; maszyny liczące, płyty (dyski) z nagraniami; urządzenia do gaszenia ognia; urządzenia do nagrywania, transmisji, reprodukcji danych, dźwięku lub obrazu; urządzenia i przyrządy naukowe, żeglarskie, geodezyjne, elektryczne, kinematograficzne, optyczne, wagowe, pomiarowe, sygnalizacyjne, kontrolne, do ratowania życia, do celów dydaktycznych, **35** usługi polegające na: rejestrowaniu, sporządzeniu odpisów, składzie, kompilacji, transmisji, transkrypcji, systematyzacji pisemnych informacji (komunikatów) oraz rejestrowaniu a także wykorzystaniu lub kompilacji danych matematycznych lub statystycznych oraz zarządzaniu zbiorami informatycznymi; usługi w zakresie: reklamy, badania rynku, organizacji wystaw lub targów handlowych i reklamowych, pośrednictwa w zawieraniu umów kupna-sprzedaży poprzez telefon i Internet, usługi w zakresie telefonicznego udzielania informacji o produktach reklamowych, informacja o działalności gospodarczej, handlu, reklamie, promocji, lokalizacji obiektów, agencja informacji handlowej, obsługa klientów przy wykorzystaniu sieci Internet w zakresie przekazywania informacji o usługach reklamowych, usługi telekomunikacyjne on-line polegające na umożliwieniu: zlecenia usług, świadczenia usług, zawierania umów, umów pośrednictwa, umów kupna-sprzedaży, wykonywania umów; prowadzenie sprzedaży towarów: apaszki jedwabne, antystresery, baloniki, bandanki, banery, bezrękawniki, bloczki post-it, bluzy, bombki, breloczki, chorągiewki, clipboardy, czapki, daszki, długopisy, elektroniczne urządzenia do tłumaczeń językowych, elektroniczne urządzenia ze słownikiem, etui skórzane na długopisy, etui skórzane na wizytówki, fido-dido, flagi, galanteria odzieżowa damska i męska, galanteria skórzana, galanteria papierowa, joja, kalendarze, kalkulatory, kapelusze, karafki, konstrukcje dmuchane i balony, kosmetyczki, kosmetyki, koszulki polo, krawaty, krzeselka, kubki, kurtki, latawce, linijki, maskotki materiały biurowe i szkolne, medale, pudełka, naklejki i nalepki, notesy, obrusy, odtwarzacze płyt kompaktowych i kaset, ołówki, opakowania na napoje, organizery, otwieracze do butelek, pałeczki chińskie, papiery pakowe, parasole, parasolki, parawany, para jedwabne, piłki, piórnik, plecaki, plotki, podkładki pod kubki, kieliszki i szklanki, podkładki pod mysz, pokrowce na telefony, pompony, portfele, postery, potykacze, radioodbiorniki, rękawiczki, ręczniki, sakwy rowerowe, sakwy podróżne, samochodowe osłony przeciwsłoneczne, siatki, skrobaczki do szyb, słodczyce, standy, stroje dla personelu, szale, szaliki, świece, tablice, teczki skórzane, terkotki, termosy, tłumacze polsko-angielskie, torby i torebki, torciki, trąbki, t-shirty, wizytowniki, wody perfumowane i perfumy, worki żeglarskie, wyroby ze szkła i porcelany, zabawki, zegary ściennie, zegarki, znaczki z logo, modemy komputerowe, modemy komputerowe w standardzie PCMCIA, modemy komputerowe zewnętrzne USB, karty modemowe, karty

PC, urządzenia i części urządzeń służących do bezprzewodowego dostępu do sieci komputerowych, w tym Internetu; zgrupowanie na rzecz osób trzecich różnych towarów i usług pozwalające nabywcy wygodnie oglądać i kupować te towary lub zapoznawać się z ofertą usług i zamawiać te usługi: w sklepie, w hurtowni, z katalogu różnych artykułów, na stronie internetowej, za pośrednictwem usługi elektronicznej, za pośrednictwem systemu telezakupów, wykorzystując zamówienie korespondencyjne, używając środków telekomunikacji, usługi w zakresie telefonicznego udzielania informacji o powyższych usługach, **36** usługi w zakresie: pośrednictwa w zawieraniu umów ubezpieczeniowych poprzez telefon i Internet, sprawdzania stanu konta poprzez telefon i Internet, usługi polegające na umożliwieniu osobom trzecim: zawierania umów ubezpieczeniowych, umów kredytowych, umów bankowych oraz otwierania rachunków bankowych, dokonywania operacji bankowych, dostępu do konta bankowego, informacje finansowe i o usługach finansowych, informacja o ubezpieczeniach, usługi w zakresie telefonicznego udzielania informacji o produktach finansowych, ubezpieczeniowych, bankowych, obsługa klientów przy wykorzystaniu sieci Internet w zakresie przekazywania informacji o usługach finansowych, ubezpieczeniowych, bankowych, usługi w zakresie telefonicznego udzielania informacji o powyższych usługach, **38** usługi telekomunikacyjne; informacja o telekomunikacji, usługach telekomunikacyjnych, elektronicznych i internetowych; usługi w zakresie telefonicznego udzielania informacji o produktach z branży telekomunikacyjnej; przesyłanie informacji; gromadzenie rozpowszechnianie wiadomości poprzez sieci komunikacyjne, w tym sieć telewizyjną, satelitarną i Internet, agencje informacyjne w zakresie wiadomości i aktualności, usługi w zakresie: rozpowszechniania systemów przekazywania dźwięku i obrazu w łączności radiofonicznej, telegraficznej, telefonicznej, telefonii komórkowej, telefaksowej, systemie cyfrowym; usługi w zakresie łączności: radiofonicznej, telegraficznej, telefonicznej, telefonii komórkowej i poprzez Internet, telefaksowej, ustalania taryf i opłat, obsługi satelitów i przekazów satelitarnych, organizowania systemów transmisyjnych, przesyłania dźwięku, obrazu i sms-ów; usługi w zakresie: poczty elektronicznej, zleceń przywoławczych z zastosowaniem radia, telefonu lub innych środków komunikacji elektronicznej; usługi w zakresie prowadzenia: stacji radiowych, telewizyjnych oraz transmitowania dźwięku i obrazu; usługi w zakresie zbierania i przekazywania aktualności informacyjnych z wykorzystaniem: multimedii, urządzeń telekomunikacyjnych; usługi w zakresie wypożyczania telefonów, modemów i innych urządzeń telekomunikacyjnych; obsługa klientów przy wykorzystaniu sieci Internet w zakresie przekazywania informacji o usługach telekomunikacyjnych; elektroniczny serwis informacji typu on-line polegający na tworzeniu, prowadzeniu baz danych i udostępnianiu informacji z możliwością elektronicznego przyjmowania i przekazywania wiadomości; usługi umożliwiające komunikację pomiędzy użytkownikiem a siecią komputerową, w tym Internet, usługi w zakresie dostępu do sieci komputerowych, w szczególności Internetu, w tym w sposób mobilny i bezprzewodowy, usługi w zakresie bezprzewodowego dostępu do sieci komputerowych, w tym Internetu; usługi w zakresie telefonicznego udzielania informacji o powyższych usługach, **41** usługi w zakresie nauczania poprzez telefon, Internet, radio i telewizję; usługi w zakresie rozrywki i rekreacji, działalność kulturalna i edukacyjna, informacja o nauczaniu, kształceniu, rozrywce, działalności sportowej i kulturalnej, usługi w zakresie telefonicznego udzielania informacji o produktach edukacyjnych, szkoleniowych, obsługa klientów przy wykorzystaniu sieci Internet w zakresie przekazywania informacji o nauczaniu, usługi w zakresie telefonicznego udzielania informacji o powyższych usługach.

(111) **241552** (220) 2010 05 12 (210) 370240
 (151) 2011 08 18 (441) 2010 08 16
 (732) POLKOMTEL Spółka Akcyjna, Warszawa, PL.
 (540)

Plus.pl 

Kolor znaku: zielony, czerwony, niebieski
 (531) 4.5.3, 24.17.5, 26.1.1, 27.5.1, 29.1.13
 (510), (511) **09** aparaty, przewody i słuchawki telefoniczne; automaty sprzedające i mechanizmy do urządzeń uruchamianych przez

wrzuconie monety lub żetonu; kasy rejestrujące; komputery i sprzęt przetwarzający dane; magnetyczne nośniki danych; modemy komputerowe, modemy komputerowe w standardzie PCMCIA, modemy komputerowe zewnętrzne USB, karty modemowe, karty PC, urządzenia i części urządzeń służących do bezprzewodowego dostępu do sieci komputerowych, w tym Internetu; maszyny liczące, płyty (dyski) z nagraniami; urządzenia do gaszenia ognia; urządzenia do nagrywania, transmisji, reprodukcji danych, dźwięku lub obrazu; urządzenia i przyrządy naukowe, żeglarskie, geodezyjne, elektryczne, kinematograficzne, optyczne, wagowe, pomiarowe, sygnalizacyjne, kontrolne, do ratowania życia, do celów dydaktycznych, **35** usługi polegające na: rejestrowaniu, sporządzaniu odpisów, składzie, kompilacji, transmisji, transkrypcji, systematyzacji pisemnych informacji (komunikatów) oraz rejestrowaniu a także wykorzystaniu lub kompilacji danych matematycznych lub statystycznych oraz zarządzaniu zbiorami informatycznymi; usługi w zakresie: reklamy, badania rynku, organizacji wystaw lub targów handlowych i reklamowych, pośrednictwa w zawieraniu umów kupna-sprzedaży poprzez telefon i Internet, usługi w zakresie telefonicznego udzielania informacji o produktach reklamowych, informacja o działalności gospodarczej, handlu, reklamie, promocji, lokalizacji obiektów, agencje informacji handlowej, obsługa klientów przy wykorzystaniu sieci Internet w zakresie przekazywania informacji o usługach reklamowych, usługi telekomunikacyjne on-line polegające na umożliwieniu: zlecenia usług, świadczenia usług, zawierania umów, umów pośrednictwa, umów kupna-sprzedaży, wykonywania umów; prowadzenie sprzedaży towarów: apaszki jedwabne, antystresery, baloniki, bandanki, banery, bezrękawniki, bloczki post-it, bluzy, bombki, bloczki, chorągiewki, clipboardy, czapki, daszki, długopisy, elektroniczne urządzenia do tłumaczeń językowych, elektroniczne urządzenia ze słownikiem, etui skórzane na długopisy, etui skórzane na wizytówki, fido-dido, flagi, galanteria odzieżowa damska i męska, galanteria skórzana, galanteria papierowa, joja, kalendarze, kalkulatory, kapelusze, karafki, konstrukcje dmuchane i balony, kosmetyczki, kosmetyki, koszulki polo, krawaty, krzeselka, kubki, kurtki, latawce, linijki, maskotki materiały biurowe i szkolne, medale, pudełka, naklejki i nalepki, notesy, obrusy, otwarczacze płyt kompaktowych i kaset, ołówki, opakowania na napoje, organizery, otwieracze do butelek, pałeczki chińskie, papiery pakowe, parasole, parasolki, parawany, para jedwabne, piłki, piórniki, plecaki, plotki, podkładki pod kubki, kieliszki i szklanki, podkładki pod mysz, pokrowce na telefony, pompony, portfele, postery, pomykacze, radioodbiorniki, rękawiczki, ręczniki, sakwy rowerowe, sakwy podróżne, samochodowe osłony przeciwsłoneczne, siatki, skrobaczki do szyb, słodczyce, standy, stroje dla personelu, szale, szaliki, świece, tablice, teczki skórzane, terkotki, termosy, tłumacze polsko-angielskie, torby i torebki, torciki, trąbki, t-shirty, wizytowniki, wody perfumowane i perfumy, worki żeglarskie, wyroby ze szkła i porcelany, zabawki, zegary ścienne, zegarki, znaczki z logo, modemy komputerowe, modemy komputerowe w standardzie PCMCIA, modemy komputerowe zewnętrzne USB, karty modemowe, karty PC, urządzenia i części urządzeń służących do bezprzewodowego dostępu do sieci komputerowych, w tym Internetu; zgrupowanie na rzecz osób trzecich różnych towarów i usług pozwalające nabywcy wygodnie oglądać i kupować te towary lub zapoznawać się z ofertą usług i zamawiać te usługi: w sklepie, w hurtowni, z katalogu różnych artykułów, na stronie internetowej, za pośrednictwem usługi elektronicznej, za pośrednictwem systemu telezakupów, wykorzystując zamówienie korespondencyjne, używając środków telekomunikacji, usługi w zakresie telefonicznego udzielania informacji o powyższych usługach, **36** usługi w zakresie: pośrednictwa w zawieraniu umów ubezpieczeniowych poprzez telefon i Internet, sprawdzania stanu konta poprzez telefon i Internet, usługi polegające na umożliwieniu osobom trzecim: zawierania umów ubezpieczeniowych, umów kredytowych, umów bankowych oraz otwierania rachunków bankowych, dokonywania operacji bankowych, dostępu do konta bankowego, informacje finansowe i o usługach finansowych, informacja o ubezpieczeniach, usługi w zakresie telefonicznego udzielania informacji o produktach finansowych, ubezpieczeniowych, obsługa klientów przy wykorzystaniu sieci Internet w zakresie przekazywania informacji o usługach finansowych, ubezpieczeniowych, bankowych, usługi w zakresie telefonicznego udzielania informacji o powyższych usługach, **38** usługi telekomunikacyjne; informacja o telekomunikacji, usługach telekomunikacyjnych, elektronicznych i internetowych; usługi w zakresie telefonicznego udzielania informacji o produktach z branży telekomunikacyjnej; przesyłanie informacji; gromadzenie

rozpowszechnianie wiadomości poprzez sieci komunikacyjne, w tym sieć telewizyjną, satelitarną i Internet, agencje informacyjne w zakresie wiadomości i aktualności, usługi w zakresie: rozpowszechniania systemów przekazywania dźwięku i obrazu w łączności radiofonicznej, telegraficznej, telefonicznej, telefonii komórkowej, telefaksowej, systemie cyfrowym; usługi w zakresie łączności: radiofonicznej, telegraficznej, telefonicznej, telefonii komórkowej i poprzez Internet, telefaksowej, ustalania taryf i opłat, obsługi satelitów i przekazów satelitarnych, organizowania systemów transmisyjnych, przesyłania dźwięku, obrazu i sms-ów; usługi w zakresie: poczty elektronicznej, zleceń przywoławczych z zastosowaniem radia, telefonu lub innych środków komunikacji elektronicznej; usługi w zakresie prowadzenia: stacji radiowych, telewizyjnych oraz transmitowania dźwięku i obrazu; usługi w zakresie zbierania i przekazywania aktualności informacyjnych z wykorzystaniem: multimediiów, urządzeń telekomunikacyjnych; usługi w zakresie wypożyczania telefonów, modemów i innych urządzeń telekomunikacyjnych; obsługa klientów przy wykorzystaniu sieci Internet w zakresie przekazywania informacji o usługach telekomunikacyjnych; elektroniczny serwis informacji typu on-line polegający na tworzeniu, prowadzeniu baz danych i udostępnianiu informacji z możliwością elektronicznego przyjmowania i przekazywania wiadomości; usługi umożliwiające komunikację pomiędzy użytkownikiem a siecią komputerową, w tym Internet, usługi w zakresie dostępu do sieci komputerowych, w szczególności Internetu, w tym w sposób mobilny i bezprzewodowy, usługi w zakresie bezprzewodowego dostępu do sieci komputerowych, w tym Internetu; usługi w zakresie telefonicznego udzielania informacji o powyższych usługach, **41** usługi w zakresie nauczania poprzez telefon, Internet, radio i telewizję; usługi w zakresie rozrywki i rekreacji, działalność kulturalna i edukacyjna, informacja o nauczaniu, kształceniu, rozrywce, działalności sportowej i kulturalnej, usługi w zakresie telefonicznego udzielania informacji o produktach edukacyjnych, szkoleniowych, obsługa klientów przy wykorzystaniu sieci Internet w zakresie przekazywania informacji o nauczaniu, usługi w zakresie telefonicznego udzielania informacji o powyższych usługach.

(111) **241553** (220) 2010 05 12 (210) 370241
 (151) 2011 08 18 (441) 2010 08 16
 (732) POLKOMTEL Spółka Akcyjna, Warszawa, PL.
 (540)

Plus.pl[®]

(531) 4.5.3, 24.17.5, 26.1.1, 27.5.1

(510), (511) **09** aparaty, przewody i słuchawki telefoniczne; automaty sprzedające i mechanizmy do urządzeń uruchamianych przez wrzucenie monety lub żetonu; kasy rejestrujące; komputery i sprzęt przetwarzający dane; magnetyczne nośniki danych; modemy komputerowe, modemy komputerowe w standardzie PCMCIA, modemy komputerowe zewnętrzne USB, karty modemowe, karty PC, urządzenia i części urządzeń służących do bezprzewodowego dostępu do sieci komputerowych, w tym Internetu; maszyny liczące, płyty (dyski) z nagraniami; urządzenia do gaszenia ognia; urządzenia do nagrywania, transmisji, reprodukcji danych, dźwięku lub obrazu; urządzenia i przyrządy naukowe, żeglarskie, geodezyjne, elektryczne, kinematograficzne, optyczne, wagowe, pomiarowe, sygnalizacyjne, kontrolne, do ratowania życia, do celów dydaktycznych, **35** usługi polegające na: rejestrowaniu, sporządzaniu odpisów, składzie, kompilacji, transmisji, transkrypcji, systematyzacji pisemnych informacji (komunikatów) oraz rejestrowaniu a także wykorzystaniu lub kompilacji danych matematycznych lub statystycznych oraz zarządzaniu zbiorami informatycznymi; usługi w zakresie: reklamy, badania rynku, organizacji wystaw lub targów handlowych i reklamowych, pośrednictwa w zawieraniu umów kupna-sprzedaży poprzez telefon i Internet, usługi w zakresie telefonicznego udzielania informacji o produktach reklamowych, informacja o działalności gospodarczej, handlu, reklamie, promocji, lokalizacji obiektów, agencje informacji handlowej, obsługa klientów przy wykorzystaniu sieci Internet w zakresie przekazywania informacji o usługach reklamowych, usługi telekomunikacyjne on-line polegające na umożliwieniu: zlecenia usług, świadczenia usług, zawierania umów, umów pośrednictwa, umów kupna-sprzedaży, wykonywania umów; prowadzenie sprzedaży to-

warów: apaszki jedwabne, antystresery, baloniki, bandanki, banery, breżkawniki, bloczki post-it, bluzy, bombki, breloczki, chorągiewki, clipboardy, czapki, daszki, długopisy, elektroniczne urządzenia do tłumaczeń językowych, elektroniczne urządzenia ze słownikiem, etui skórzane na długopisy, etui skórzane na wizytówki, fido-dido, flagi, galanteria odzieżowa damska i męska, galanteria skórzana, galanteria papierowa, joja, kalendarze, kalkulatory, kapelusze, karafki, konstrukcje dmuchane i balony, kosmetyki, parawany, para jedwabne, piłki, piórniki, plecaki, plotki, podkładki pod kubki, kieliszki i szklanki, podkładki pod mysz, pokrowce na telefony, pompony, portfele, postery, potykacze, radioodbiorniki, rękawiczki, ręczniki, sakwy rowerowe, sakwy podróżne, samochodowe osłony przeciwsłoneczne, siatki, skrobaczki do szyb, słodycze, standy, stroje dla personelu, szale, szaliki, świece, tablice, teczki skórzane, terkotki, termosy, tłumacze polsko-angielskie, torby i torebki, torciki, trąbki, t-shirty, wizytowniki, wody perfumowane i perfumy, worki żeglarskie, wyroby ze szkła i porcelany, zabawki, zegary ściennie, zegarki, znaczki z logo, modemy komputerowe, modemy komputerowe w standardzie PCMCIA, modemy komputerowe zewnętrzne USB, karty modemowe, karty PC, urządzenia i części urządzeń służących do bezprzewodowego dostępu do sieci komputerowych, w tym Internetu; zgrupowanie na rzecz osób trzecich różnych towarów i usług pozwalające nabywcy wygodnie oglądać i kupować te towary lub zapoznać się z ofertą usług i zamawiać te usługi: w sklepie, w hurtowni, z katalogu różnych artykułów, na stronie internetowej, za pośrednictwem usługi elektronicznej, za pośrednictwem systemu telezakupów, wykorzystując zamówienie korespondencyjne, używając środków telekomunikacji, usługi w zakresie telefonicznego udzielania informacji o powyższych usługach, **36** usługi w zakresie: pośrednictwa w zawieraniu umów ubezpieczeniowych poprzez telefon i Internet, sprawdzania stanu konta poprzez telefon i Internet, usługi polegające na umożliwieniu osobom trzecim: zawierania umów ubezpieczeniowych, umów kredytowych, umów bankowych oraz otwierania rachunków bankowych, dokonywania operacji bankowych, dostępu do konta bankowego, informacje finansowe i o usługach finansowych, informacja o ubezpieczeniach, usługi w zakresie telefonicznego udzielania informacji o produktach finansowych, ubezpieczeniowych, obsługa klientów przy wykorzystaniu sieci Internet w zakresie przekazywania informacji o usługach finansowych, ubezpieczeniowych, bankowych, usługi w zakresie telefonicznego udzielania informacji o powyższych usługach, **38** usługi telekomunikacyjne; informacja o telekomunikacji, usługach telekomunikacyjnych, elektronicznych i internetowych; usługi w zakresie telefonicznego udzielania informacji o produktach z branży telekomunikacyjnej; przesyłanie informacji; gromadzenie rozpowszechnianie wiadomości poprzez sieci komunikacyjne, w tym sieć telewizyjną, satelitarną i Internet, agencje informacyjne w zakresie wiadomości i aktualności, usługi w zakresie: rozpowszechniania systemów przekazywania dźwięku i obrazu w łączności radiofonicznej, telegraficznej, telefonicznej, telefonii komórkowej, telefaksowej, systemie cyfrowym; usługi w zakresie łączności: radiofonicznej, telegraficznej, telefonicznej, telefonii komórkowej i poprzez Internet, telefaksowej, ustalania taryf i opłat, obsługi satelitów i przekazów satelitarnych, organizowania systemów transmisyjnych, przesyłania dźwięku, obrazu i sms-ów; usługi w zakresie: poczty elektronicznej, zleceń przywoławczych z zastosowaniem radia, telefonu lub innych środków komunikacji elektronicznej; usługi w zakresie prowadzenia: stacji radiowych, telewizyjnych oraz transmitowania dźwięku i obrazu; usługi w zakresie zbierania i przekazywania aktualności informacyjnych z wykorzystaniem: multimediiów, urządzeń telekomunikacyjnych; usługi w zakresie wypożyczania telefonów, modemów i innych urządzeń telekomunikacyjnych; obsługa klientów przy wykorzystaniu sieci Internet w zakresie przekazywania informacji o usługach telekomunikacyjnych; elektroniczny serwis informacji typu on-line polegający na tworzeniu, prowadzeniu baz danych i udostępnianiu informacji z możliwością elektronicznego przyjmowania i przekazywania wiadomości; usługi umożliwiające komunikację pomiędzy użytkownikiem a siecią komputerową, w tym Internet, usługi w zakresie dostępu do sieci komputerowych, w szczególności Internetu, w tym w sposób mobilny i bezprzewodowy, usługi w zakresie bezprzewodowego dostępu do sieci komputerowych, w tym Internetu;

usługi w zakresie telefonicznego udzielania informacji o powyższych usługach, **41** usługi w zakresie nauczania poprzez telefon, Internet, radio i telewizję; usługi w zakresie rozrywki i rekreacji, działalność kulturalna i edukacyjna, informacja o nauczaniu, kształceniu, rozrywce, działalności sportowej i kulturalnej, usługi w zakresie telefonicznego udzielania informacji o produktach edukacyjnych, szkoleniowych, obsługa klientów przy wykorzystaniu sieci Internet w zakresie przekazywania informacji o nauczaniu, usługi w zakresie telefonicznego udzielania informacji o powyższych usługach.

(111) **241554** (220) 2010 05 17 (210) 370444
 (151) 2011 09 07 (441) 2010 08 30
 (732) POLKOMTEL Spółka Akcyjna, Warszawa, PL.
 (540)

plus  kultura

(531) 2.9.25, 24.17.10, 27.5.1

(510), (511) **09** aparaty, przewody i słuchawki telefoniczne; automaty sprzedające i mechanizmy do urządzeń uruchamianych przez wrzucenie monety lub żetonu; kasy rejestrujące; komputery i sprzęt przetwarzający dane; magnetyczne nośniki danych; maszyny liczące, płyty (dyski) z nagraniami; urządzenia do gaszenia ognia; urządzenia do nagrywania, transmisji, reprodukcji danych, dźwięku lub obrazu; urządzenia i przyrządy naukowe, żeglarskie, geodezyjne, elektryczne, kinematograficzne, optyczne, wagowe, pomiarowe, sygnalizacyjne, kontrolne, do ratowania życia, do celów dydaktycznych, **35** usługi polegające na: rejestrowaniu, sporządzaniu odpisów, składzie, kompilacji, transmisji, transkrypcji, systematyzacji pisemnych informacji (komunikatów) oraz rejestrowaniu a także wykorzystaniu lub kompilacji danych matematycznych lub statystycznych oraz zarządzaniu zbiorami informacyjnymi; usługi w zakresie: reklamy, działalności informacyjnej, badania rynku, telefonicznego udzielania informacji, organizacji wystaw lub targów handlowych, pośrednictwa w zawieraniu umów kupna-sprzedaży poprzez telefon i Internet, obsługa klientów przy wykorzystaniu sieci Internet, usługi telekomunikacyjne on line polegające na umożliwieniu: zlecenia usług, świadczenia usług, zawierania umów, umów pośrednictwa, umów ubezpieczeniowych, umów kupna-sprzedaży, umów kredytowych, umów bankowych oraz otwierania rachunków bankowych, dokonywania operacji bankowych, dostępu do konta bankowego, wykonywania umów; zgrupowanie na rzecz osób trzecich różnych towarów i usług pozwalające nabywcy wygodnie oglądać lub zapoznać się z opisem usług oraz kupować te towary i usługi, w szczególności: z katalogu różnych artykułów lub usług, za pośrednictwem usługi elektronicznej, na stronie internetowej oraz usługi pośrednictwa w powyższym zakresie; zarządzanie działalnością artystyczną, **36** usługi w zakresie: pośrednictwa w zawieraniu umów ubezpieczeniowych poprzez telefon i Internet, sprawdzania stanu konta poprzez telefon i Internet, **38** usługi telekomunikacyjne; usługi w zakresie: rozpowszechniania systemów przekazywania dźwięku i obrazu w łączności radiofonicznej, telegraficznej, telefonicznej, telefonii komórkowej, telefaksowej, w systemie cyfrowym; usługi w zakresie łączności: radiofonicznej, telegraficznej, telefonicznej, telefonii komórkowej i poprzez Internet, telefaksowej, ustalania taryf i opłat, obsługi satelitów i przekazów satelitarnych, organizowania systemów transmisyjnych, przesyłania dźwięku, obrazu i sms-ów; usługi w zakresie: poczty elektronicznej, zleceń przywoławczych z zastosowaniem radia, telefonu lub innych środków komunikacji elektronicznej; usługi w zakresie prowadzenia: stacji radiowych, telewizyjnych oraz transmitowania dźwięku i obrazu; usługi w zakresie zbierania i przekazywania aktualności informacyjnych z wykorzystaniem: multimediiów, urządzeń telekomunikacyjnych; usługi w zakresie wypożyczania telefonów, modemów i innych urządzeń telekomunikacyjnych; obsługa klientów przy wykorzystaniu sieci Internet; elektroniczny serwis informacji typu on-line polegający na tworzeniu, prowadzeniu baz danych i udostępnianiu informacji z możliwością elektronicznego przyjmowania i przekazywania wiadomości, **41** usługi w zakresie nauczania poprzez telefon, Internet, radio i telewizję; działalność kulturalna; organizacja imprez, wystaw, festiwali i innych wydarzeń kulturalnych; organizacja konkursów w zakresie kultury lub sztuki; wspieranie działalności kulturalnej, w szczególności organizacyjne i finansowe; informacja o działalności kulturalnej.

(111) **241555** (220) 2010 05 17 (210) 370445
 (151) 2011 09 07 (441) 2010 08 30
 (732) POLKOMTEL Spółka Akcyjna, Warszawa, PL.

(540) plus kultura
 (510), (511) **09** aparaty, przewody i słuchawki telefoniczne; automaty sprzedające i mechanizmy do urządzeń uruchamianych przez wrzucenie monety lub żetonu; kasy rejestrujące; komputery i sprzęt przetwarzający dane; magnetyczne nośniki danych; maszyny liczące, płyty (dyski) z nagraniami; urządzenia do gaszenia ognia; urządzenia do nagrywania, transmisji, reprodukcji danych, dźwięku lub obrazu; urządzenia i przyrządy naukowe, żeglarskie, geodezyjne, elektryczne, kinematograficzne, optyczne, wagowe, pomiarowe, sygnalizacyjne, kontrolne, do ratowania życia, do celów dydaktycznych, **35** usługi polegające na: rejestrowaniu, sporządzaniu odpisów, składzie, kompilacji, transmisji, transkrypcji, systematyzacji pisemnych informacji (komunikatów) oraz rejestrowaniu a także wykorzystaniu lub kompilacji danych matematycznych lub statystycznych oraz zarządzaniu zbiorami informacyjnymi; usługi w zakresie: reklamy, działalności informacyjnej, badania rynku, telefonicznego udzielania informacji, organizacji wystaw lub targów handlowych, pośrednictwa w zawieraniu umów kupna-sprzedaży poprzez telefon i Internet, obsługa klientów przy wykorzystaniu sieci Internet, usługi telekomunikacyjne on line polegające na umożliwieniu: zlecenia usług, świadczenia usług, zawierania umów, umów pośrednictwa, umów ubezpieczeniowych, umów kupna-sprzedaży, umów kredytowych, umów bankowych oraz otwierania rachunków bankowych, dokonywania operacji bankowych, dostępu do konta bankowego, wykonywania umów; zgrupowanie na rzecz osób trzecich różnych towarów i usług pozwalające nabywcy wygodnie oglądać lub zapoznać się z opisem usług oraz kupować te towary i usługi, w szczególności: z katalogu różnych artykułów lub usług, za pośrednictwem usługi elektronicznej, na stronie internetowej oraz usługi pośrednictwa w powyższym zakresie; zarządzanie działalnością artystyczną, **36** usługi w zakresie: pośrednictwa w zawieraniu umów ubezpieczeniowych poprzez telefon i Internet, sprawdzania stanu konta poprzez telefon i Internet, **38** usługi telekomunikacyjne; usługi w zakresie: rozpowszechniania systemów przekazywania dźwięku i obrazu w łączności radiofonicznej, telegraficznej, telefonicznej, telefonii komórkowej, telefaksowej, w systemie cyfrowym; usługi w zakresie łączności: radiofonicznej, telegraficznej, telefonicznej, telefonii komórkowej i poprzez Internet, telefaksowej, ustalania taryf i opłat, obsługi satelitów i przekazów satelitarnych, organizowania systemów transmisyjnych, przesyłania dźwięku, obrazu i sms-ów; usługi w zakresie: poczty elektronicznej, zleceń przywoławczych z zastosowaniem radia, telefonu lub innych środków komunikacji elektronicznej; usługi w zakresie prowadzenia: stacji radiowych, telewizyjnych oraz transmitowania dźwięku i obrazu; usługi w zakresie zbierania i przekazywania aktualności informacyjnych z wykorzystaniem: multimediiów, urządzeń telekomunikacyjnych; usługi w zakresie wypożyczania telefonów, modemów i innych urządzeń telekomunikacyjnych; obsługa klientów przy wykorzystaniu sieci Internet; elektroniczny serwis informacji typu on-line polegający na tworzeniu, prowadzeniu baz danych i udostępnianiu informacji z możliwością elektronicznego przyjmowania i przekazywania wiadomości, **41** usługi w zakresie nauczania poprzez telefon, Internet, radio i telewizję; działalność kulturalna; organizacja imprez, wystaw, festiwali i innych wydarzeń kulturalnych; organizacja konkursów w zakresie kultury lub sztuki; wspieranie działalności kulturalnej, w szczególności organizacyjne i finansowe; informacja o działalności kulturalnej.

(111) **241556** (220) 2010 05 21 (210) 370554
 (151) 2011 08 22 (441) 2010 08 30
 (732) Przedsiębiorstwo Handlowe Artur Kozieł, Siedlce, PL.

(540) VIDIO
 (510), (511) **18** wyroby ze skóry i imitacji skóry, torby, torebki, torby podręczne, parasolki, wyroby rymarskie; wszystkie zawarte w klasie 18, **25** odzież, obuwie, nakrycia głowy; wszystkie zawarte w klasie 25, **35** prowadzenie detalicznej i hurtowej sprzedaży towarów wymienionych w kl. 18 i 25, w punktach sprzedaży detalicznej, poprzez sieć sklepów, supermarketów i hurtowni; prowadzenie usług sprzedaży za pośrednictwem sklepu internetowego towarów wymienionych w kl. 18 i 25; usługi na rzecz osób trzecich w zakresie: prezentowania towarów wymienionych w kl. 18 i 25, w tym w mediach, dla celów ich sprzedaży; usługi promocji i reklamowe; wynajmowanie przestrzeni reklamowej.

(111) **241557** (220) 2010 05 24 (210) 370686
 (151) 2011 08 18 (441) 2010 08 30
 (732) ELPIGAZ Spółka z ograniczoną odpowiedzialnością,
 Gdańsk, PL.
 (540)

DEGA MIX

Kolor znaku: czerwony, czarny

(531) 27.5.1, 29.1.12

(510), (511) **11** urządzenia, aparatura i instalacje gazowe oraz hybrydowe elektryczno-gazowe do pojazdów, części do tych urządzeń gdzie indziej nie wymienione, **12** pojazdy samochodowe oraz ich części i podzespoły nie wymienione w innych klasach, zaopatrzone w automatyczne zasilanie gazowe lub hybrydowe, **35** usługi eksportu i importu oraz reklamy wyrobów i ich części przeznaczonych do instalacji gazowniczych stacjonarnych i mobilnych, zgrupowanie na rzecz osób trzecich wyrobów i ich części przeznaczonych do instalacji gazowniczych stacjonarnych i mobilnych, pozwalające nabywcy oglądać i kupować je w sklepie, hurtowni, składzie fabrycznym, lub celnym, w witrynie internetowej lub sprzedaży serwisowej.

(111) **241558** (220) 2010 05 24 (210) 370717
 (151) 2011 08 22 (441) 2010 08 30
 (732) DE HEUS Spółka z ograniczoną odpowiedzialnością,
 Łęczyca, PL.
 (540)



Kolor znaku: czarny, zielony

(531) 3.4.1, 3.4.2, 26.1.1, 27.1.1, 27.5.1, 29.1.12

(510), (511) **09** magnetyczne i odczytywane maszynowo karty z informacjami kodowanymi, karty stałego klienta, karty identyfikacyjne, karty zniżkowe, wszystkie w/w z wbudowanymi aktywnymi podzespołami oraz będące nośnikami danych, **16** druki, publikacje drukowane, czasopisma i materiały promocyjne, karty stosowane w związku z planami promocji, wszystkie w/w zawarte w klasie 16, **31** kasze dla drobiu, pasze, karma, pokarm dla zwierząt, proteiny dla zwierząt, spożywcze pasze wzmacniające dla zwierząt, pożywienie dla zwierząt, przynęty żywe dla wędkarzy, produkty uboczne w procesie obróbki ziarna zbóż na pasze dla zwierząt, ziarno do żywienia zwierząt, **35** usługi prowadzenia sklepu i hurtowni z następującymi towarami: kasze dla drobiu, pasze wzmacniające dla zwierząt, pożywienie dla zwierząt, przynęty żywe dla wędkarzy, produkty uboczne w procesie obróbki ziarna zbóż na pasze dla zwierząt, ziarno do żywienia zwierząt, mięso i wyroby przetworzone z mięsa i zbóż, rozpowszechnianie próbek, pokazy towarów, organizowanie, obsługa, administrowanie, nadzorowanie i zarządzanie planami pozyskiwania stałych klientów, sprzedaż na podstawie kart inteligentnych oraz planami promocji, za pomocą bodźców w postaci zachęt i zniżek przy kupowaniu towarów i korzystania z usług, uaktualnianie baz danych dla potrzeb planów bodźców i innych, reklamowanie, usługi w zakresie kształtowania wizerunku i usługi promocyjne, usługi marketingowe, informowanie, wdrażanie, integracja, doradztwo i konsultacje w odniesieniu do wszystkich w/w usług zawartych w klasie 35, promocja sprzedaży dla osób trzecich, organizowanie i przeprowadzanie akcji promocyjnych i podarunkowych, **36** emisja i obsługa kart stałego klienta, nagradzających lojalność i promujących rozpoznawalność marki poprzez oferowanie zachęt i zniżek przy zakupie towarów i korzystaniu z usług, wydawanie i wykupywanie talonów, żetonów i kuponów wartościowych, emisja i obsługa kart zniżkowych, **44** hodowla zwierząt, wysiewanie nawozów i innych preparatów chemicznych stosowanych w rolnictwie, ogrodnictwo, oporządzanie zwierząt.

(111) **241559** (220) 2010 05 28 (210) 370952
 (151) 2011 08 12 (441) 2010 08 30
 (732) Grupa BGK Spółka z ograniczoną odpowiedzialnością,
 Warszawa, PL.
 (540)



Kolor znaku: czarny, szary, ciemnoszary, biały, żółty, pomarańczowy, ciemnoczerwony, jasnoniebieski, niebieski, ciemnoniebieski, jasnobrązowy

(531) 1.3.20, 8.7.8, 16.3.13, 26.4.4, 27.5.1, 29.1.15

(510), (511) **30** chrupkie produkty produkowane z mąki kukurydzianej metodą wytłaczania lub smażone w tłuszczu, chipsy, chipsy kukurydziane, chrupki, chrupki kukurydziane, galanteria spożywcza: chrupki kukurydziane smakowe, galanteria spożywcza; kukurydza prażona jako pop-corn, prażynki pszenne, prażynki wielozbożowe, muesli, mieszanki muesli złożone głównie z gotowych do spożycia ziaren zbóż, orzechów, suszonych owoców i dodatków czekoladowych, płatki kukurydziane, płatki zbożowe.

(111) **241560** (220) 2010 05 28 (210) 370958
 (151) 2011 08 12 (441) 2010 08 30
 (732) POLKOMTEL Spółka Akcyjna, Warszawa, PL.
 (540) sami swoi relaks

(510), (511) **09** aparaty, przewody i słuchawki telefoniczne; automaty sprzedające i mechanizmy do urządzeń uruchamianych przez wrzucenie monety lub żetonu; kasy rejestrujące; komputery i sprzęt przetwarzający dane; magnetyczne nośniki danych; maszyny liczące, płyty (dyski) z nagraniami; urządzenia do gaszenia ognia; urządzenia do nagrywania, transmisji, reprodukcji danych, dźwięku lub obrazu; urządzenia i przyrządy naukowe, żeglarskie, geodezyjne, elektryczne, kinematograficzne, optyczne, wagowe, pomiarowe, sygnalizacyjne, kontrolne, do ratowania życia, do celów dydaktycznych, **35** usługi polegające na: rejestrowaniu, sporządzaniu odpisów, składzie, kompilacji, transmisji, transkrypcji, systematyzacji pisemnych informacji (komunikatów) oraz rejestrowaniu a także wykorzystaniu lub kompilacji danych matematycznych lub statystycznych oraz zarządzaniu zbiorami informatycznymi; usługi w zakresie: reklamy, badania rynku, telefonicznego udzielania informacji, organizacji wystaw lub targów handlowych, pośrednictwa w zawieraniu umów kupna-sprzedaży na usługi telekomunikacyjne poprzez telefon i Internet; informacja o działalności gospodarczej, handlu, reklamie, promocji, lokalizacji obiektów, agencje informacji handlowej; obsługa klientów przy wykorzystaniu sieci Internet w zakresie przekazywania informacji o usługach reklamowych; zgrupowanie na rzecz osób trzecich towarów związanych ze świadczeniem usług telekomunikacyjnych, internetowych i elektronicznych, takich jak: aparaty i przyrządy łącznościowe i telekomunikacyjne, elektryczne i elektroniczne aparaty i przyrządy, wszystkie do przetwarzania, rejestracji, magazynowania, transmisji, wyszukiwania lub odbioru danych, aparaty do nagrywania, transmisji lub reprodukcji dźwięku, obrazu lub zakodowanych danych, aparaty telewizyjne, hologramy, komputery, programowane układy elektroniczne do przenoszenia danych, programy komputerowe, oprogramowanie komputerowe, dyski, taśmy i drutowe pamięci magnetyczne wszystkie będące magnetycznymi nośnikami danych, karty magnetyczne czyste i z zapisem, oprogramowanie komputerowe dostarczane z Internetu, publikacje elektroniczne (ściągające) dostarczane w trybie on-line z komputerowej bazy danych lub z Internetu, oprogramowanie komputerowe i urządzenia telekomunikacyjne (w tym modemy) umożliwiające połączenie z bazami danych i z Internetem, oprogramowanie komputerowe umożli-

wiające wyszukiwanie danych, moduły ładowalne z muzyką w formie cyfrowej (ściągalne) dostarczane z komputerowej bazy danych lub z Internetu, moduły ładowalne z muzyką w formie cyfrowej dostarczane z plików MP3, odtwarzacze plików MP3, nadajniki i odbiorniki satelitarne, przewody drutowe elektryczne i kable elektryczne, aparaty i przyrządy przywoławcze, radiowe aparaty i przyrządy przywoławcze oraz aparaty i przyrządy radiotelefoniczne, telefony, telefony przenośne i słuchawki telefoniczne, akcesoria do telefonów i słuchawek telefonicznych, adaptory do telefonów, urządzenia do ładowania akumulatorów telefonicznych, telefoniczne zestawy głośnomówiące na biurko lub stosowane w samochodach, widełki do samochodowych słuchawek telefonicznych, torby i futerały przystosowane szczególnie do przechowywania i przenoszenia mobilnych urządzeń elektronicznych oraz wyposażenia i akcesoriów elektronicznych, skomputeryzowane organizery osobiste, anteny, baterie, mikroprocesory, klawiatury, modemy, elektroniczne globalne systemy określania położenia, elektroniczne aparaty i przyrządy nawigacyjne i określające położenie, aparaty i przyrządy do monitorowania (inne niż do monitorowania in-vivo), aparaty radiowe, elektryczne aparaty i przyrządy sterujące, testujące (inne niż do testowania in-vivo), sygnalizacyjne, kontrolne i do celów dydaktycznych, aparaty i przyrządy optyczne i elektrooptyczne, filmy wideo, elektryczne i elektroniczne akcesoria i sprzęt peryferyjny zaprojektowany i przystosowany do używania z komputerami, urządzeniami audiowizualnymi oraz sprzętem i aparatami do gier elektronicznych, części i osprzęt do wszystkich wyżej wymienionych towarów, apaszkii jedwabne, antystresery, baloniki, bandanki, banery, bezrękawniki, bloczki karteczek samoprzylepnych, bluzy, bombki, breloczki, chorągiewki, clipboardy, czapki, daszki, długopisy, elektroniczne urządzenia do tłumaczeń językowych, elektroniczne urządzenia ze słownikiem, etui skórzane na długopisy, etui skórzane na wizytówki, flagi, galanteria odzieżowa damska i męska, galanteria skórzana, galanteria papierowa, joja, kalendarze, kalkulatory, kapelusze, karafki, konstrukcje dmuchane i balony, kosmetyczki, kosmetyki, koszulki polo, krawaty, krzeselka, kubki, kurtki, latawce, linijki, maskotki, materiały biurowe i szkolne, medale, pudełka, naklejki i nalepki, notesy, obrusy, ołówki, opakowania na napoje, organizery, otwieracze do butelek, pałeczki chiruskie, papiery pakowe, parasole, parasolki, parawony, para jedwabne, piłki, piórniki, plecaki, płotki, podkładki pod kubki, kieliszki i szklanki, podkładki pod mysz, pompony, portfele, postery, potykacze, radioodbiorniki, rękawiczki, ręczniki, sakwy rowerowe, sakwy podróżne, samochodowe osłony przeciwsłoneczne, siatki, skrobaczki do szyb, słodczyce, standy, stroje dla personelu, szale, szaliki, świece, tablice, teczki skórzane, terkotki, termosy, torciki, trąbki, t-shirty, wizytowniki, wody perfumowane i perfumy, worki żeglarskie, wyroby ze szkła i porcelany, zabawki, zegary ściennie, zegarki, znaczki z logo, pozwalające nabywcy wygodnie oglądać lub zapoznać się z opisem oraz kupować te towary, w szczególności: z katalogu różnych artykułów, za pośrednictwem usługi elektronicznej, na stronie internetowej oraz usługi pośrednictwa w powyższym zakresie; usługa polegająca na prezentacji ofert usług internetowych w zakresie reklamy, usług doradczych w zakresie organizowania i prowadzenia działalności gospodarczej, **36** usługi w zakresie: pośrednictwa w zawieraniu umów ubezpieczeniowych poprzez telefon i Internet, sprawdzania stanu konta poprzez telefon i Internet; usługi polegające na umożliwieniu osobom trzecim: zawierania umów ubezpieczeniowych, umów kredytowych, umów bankowych oraz otwierania rachunków bankowych, dokonywania operacji bankowych, dostępu do konta bankowego; obsługa klientów przy wykorzystaniu sieci Internet w zakresie przekazywania informacji o usługach finansowych, ubezpieczeniowych, bankowych; usługa polegająca na prezentacji ofert usług finansowych, usług ubezpieczeniowych, usług internetowych w zakresie finansów i ubezpieczeń, usług doradczych w sprawach finansowych i ubezpieczeniowych; informacje finansowe i o usługach finansowych, informacja o ubezpieczeniach, **38** usługi telekomunikacyjne; usługi telekomunikacyjne on-line polegające na umożliwieniu: zlecenia usług, świadczenia usług, zawierania umów, umów pośrednictwa, umów kupna-sprzedaży, wykonywania umów; usługi w zakresie: rozpowszechniania systemów przekazywania dźwięku i obrazu w łączności radiofonicznej, telegraficznej, telefonicznej, telefonii komórkowej, telefaksowej, w systemie cyfrowym; usługi w zakresie łączności: radiofonicznej, telegraficznej, telefonicznej, telefonii komórkowej i poprzez Internet, telefaksowej, ustalania taryf i opłat, obsługi satelitów i przekazów satelitarnych, organizowania systemów transmisyjnych, przesyłania dźwięku, obrazu i sms-ów;

usługi w zakresie: poczty elektronicznej, zleceń przywoławczych z zastosowaniem radia, telefonu lub innych środków komunikacji elektronicznej; usługi w zakresie prowadzenia: stacji radiowych, telewizyjnych oraz transmitowania dźwięku i obrazu; usługi w zakresie zbierania i przekazywania aktualności informacyjnych z wykorzystaniem: multimediiów, urządzeń telekomunikacyjnych; usługi w zakresie wypożyczania telefonów, modemów i innych urządzeń telekomunikacyjnych; informacja o telekomunikacji, usługach telekomunikacyjnych, elektronicznych i internetowych; przesyłanie informacji; gromadzenie i rozpowszechnianie wiadomości poprzez sieci komunikacyjne, w tym sieć telewizyjną, satelitarną i Internet, agencje informacyjne w zakresie wiadomości i aktualności; usługa polegająca na prezentacji ofert usług telekomunikacyjnych, usług łączności elektronicznej oraz usług internetowych w zakresie telekomunikacji; obsługa klientów przy wykorzystaniu sieci Internet w zakresie przekazywania informacji o usługach telekomunikacyjnych; elektroniczny serwis informacji typu on-line polegający na tworzeniu, prowadzeniu baz danych i udostępnianiu informacji z możliwością elektronicznego przyjmowania i przekazywania wiadomości, **41** usługi w zakresie nauczania poprzez telefon, Internet, radio i telewizję; obsługa klientów przy wykorzystaniu sieci Internet w zakresie przekazywania informacji o nauczaniu; usługa polegająca na prezentacji ofert usług doradczych w zakresie edukacji i kształcenia; informacja o nauczaniu, kształceniu, rozrywce, działalności sportowej i kulturalnej.

(111) **241561** (220) 2010 05 28 (210) 370964
 (151) 2011 08 12 (441) 2010 08 30
 (732) POLKOMTEL Spółka Akcyjna, Warszawa, PL.
 (540)



Kolor znaku: zielony, niebieski, czerwony

(531) 24.17.5, 27.5.1, 29.1.13
 (510), (511) **09** aparaty, przewody i słuchawki telefoniczne; automaty sprzedające i mechanizmy do urządzeń uruchamianych przez wrzucenie monety lub żetonu; kasy rejestrujące; komputery i sprzęt przetwarzający dane; magnetyczne nośniki danych; maszyny liczące, płyty (dyski) z nagraniami; urządzenia do gaszenia ognia; urządzenia do nagrywania, transmisji, reprodukcji danych, dźwięku lub obrazu; urządzenia i przyrządy naukowe, żeglarskie, geodezyjne, elektryczne, kinematograficzne, optyczne, wagowe, pomiarowe, sygnalizacyjne, kontrolne, do ratowania życia, do celów dydaktycznych, **35** usługi polegające na: rejestrowaniu, sporządzaniu odpisów, składzie, kompilacji, transmisji, transkrypcji, systematyzacji pisemnych informacji (komunikatów) oraz rejestrowaniu a także wykorzystaniu lub kompilacji danych matematycznych lub statystycznych oraz zarządzaniu zbiorami informatycznymi; usługi w zakresie: reklamy, badania rynku, telefonicznego udzielania informacji, organizacji wystaw lub targów handlowych, pośrednictwa w zawieraniu umów kupna-sprzedaży na usługi telekomunikacyjne poprzez telefon i Internet; informacja o działalności gospodarczej, handlu, reklamie, promocji, lokalizacji obiektów, agencje informacji handlowej; obsługa klientów przy wykorzystaniu sieci Internet w zakresie przekazywania informacji o usługach reklamowych; zgrupowanie na rzecz osób trzecich towarów związanych ze świadczeniem usług telekomunikacyjnych, internetowych i elektronicznych, takich jak: aparaty i przyrządy łącznościowe i telekomunikacyjne, elektryczne i elektroniczne aparaty i przyrządy, wszystkie do przetwarzania, rejestracji, magazynowania, transmisji, wyszukiwania lub odbioru danych, aparaty do nagrywania, transmisji lub reprodukcji dźwięku, obrazu lub zakodowanych danych, aparaty telewizyjne, hologramy, komputery, programowane układy elektroniczne do przenoszenia danych, programy komputerowe, oprogramowanie komputerowe, dyski, taśmy i drutowe pamięci magnetyczne wszystkie będące magnetycznymi nośnikami danych, karty magnetyczne czyste i z zapisem, oprogramowanie komputerowe dostarczane z Internetu, publikacje elektroniczne (ściągalne) dostarczane w trybie on-line z komputerowej bazy danych lub z Internetu, oprogramowanie komputerowe i urządzenia telekomunikacyjne (w tym modemy) umożliwiające połączenie z bazami danych i z Internetem, oprogramowanie komputerowe umożli-

wiające wyszukiwanie danych, moduły ładowalne z muzyką w formie cyfrowej (ściągalne) dostarczane z komputerowej bazy danych lub z Internetu, moduły ładowalne z muzyką w formie cyfrowej dostarczane z plików MP3, odtwarzacze plików MP3, nadajniki i odbiorniki satelitarne, przewody drutowe elektryczne i kable elektryczne, aparaty i przyrządy przywoławcze, radiowe aparaty i przyrządy przywoławcze oraz aparaty i przyrządy radiotelefoniczne, telefony, telefony przenośne i słuchawki telefoniczne, akcesoria do telefonów i słuchawek telefonicznych, adaptory do telefonów, urządzenia do ładowania akumulatorów telefonicznych, telefoniczne zestawy głośnomówiące na biurko lub stosowane w samochodach, widełki do samochodowych słuchawek telefonicznych, torby i futerały przystosowane szczególnie do przechowywania i przenoszenia mobilnych urządzeń elektronicznych oraz wyposażenia i akcesoriów elektronicznych, skomputeryzowane organizery osobiste, anteny, baterie, mikroprocesory, klawiatury, modemy, elektroniczne globalne systemy określania położenia, elektroniczne aparaty i przyrządy nawigacyjne i określające położenie, aparaty i przyrządy do monitorowania (inne niż do monitorowania in-vivo), aparaty radiowe, elektryczne aparaty i przyrządy sterujące, testujące (inne niż do testowania in-vivo), sygnalizacyjne, kontrolne i do celów dydaktycznych, aparaty i przyrządy optyczne i elektrooptyczne, filmy wideo, elektryczne i elektroniczne akcesoria i sprzęt peryferyjny zaprojektowany i przystosowany do używania z komputerami, urządzeniami audiowizualnymi oraz sprzętem i aparatami do gier elektronicznych, części i osprzęt do wszystkich wyżej wymienionych towarów, apaszki jedwabne, antystresery, baloniki, bandanki, banery, bezrękawniki, bloczki karteczek samoprzylepnych, bluzy, bombki, breloczki, chorgiewki, clipboardy, czapki, daszki, długopisy, elektroniczne urządzenia do tłumaczeń językowych, elektroniczne urządzenia ze słownikiem, etui skórzane na długopisy, etui skórzane na wizytówki, flagi, galanteria odzieżowa damska i męska, galanteria skórzana, galanteria papierowa, joja, kalendarze, kalkulatory, kapelusze, karafki, konstrukcje dmuchane i balony, kosmetyczki, kosmetyki, koszulki polo, krawaty, krzeselka, kubki, kurtki, latawce, linijki, maskotki, materiały biurowe i szkolne, medale, pudełka, naklejki i nalepki, notesy, obrusy, ołówki, opakowania na napoje, organizery, otwieracze do butelek, pałeczki chirńskie, papiery pakowe, parasole, parawany, para jedwabne, piłki, piórniki, plecaki, płotki, podkładki pod kubki, kieliszki i szklanki, podkładki pod mysz, pompony, portfele, postery, potykacze, radioodbiorniki, rękawiczki, ręczniki, sakwy rowerowe, sakwy podróżne, samochodowe osłony przeciwsłoneczne, siatki, skrobaczki do szyb, słodycze, standy, stroje dla personelu, szale, szaliki, świece, tablice, teczki skórzane, terkotki, termosy, torciki, trąbki, t-shirty, wizytowniki, wody perfumowane i perfumy, worki żeglarskie, wyroby ze szkła i porcelany, zabawki, zegary ściennie, zegarki, znaczki z logo, pozwalające nabywcy wygodnie oglądać lub zapoznać się z opisem oraz kupować te towary, w szczególności: z katalogu różnych artykułów, za pośrednictwem usługi elektronicznej, na stronie internetowej oraz usługi pośrednictwa w powyższym zakresie; usługa polegająca na prezentacji ofert usług internetowych w zakresie reklamy, usług doradczych w zakresie organizowania i prowadzenia działalności gospodarczej, **36** usługi w zakresie: pośrednictwa w zawieraniu umów ubezpieczeniowych poprzez telefon i Internet, sprawdzania stanu konta poprzez telefon i Internet; usługi polegające na umożliwieniu osobom trzecim: zawierania umów ubezpieczeniowych, umów kredytowych, umów bankowych oraz otwierania rachunków bankowych, dokonywania operacji bankowych, dostępu do konta bankowego; obsługa klientów przy wykorzystaniu sieci Internet w zakresie przekazywania informacji o usługach finansowych, ubezpieczeniowych, bankowych; usługa polegająca na prezentacji ofert usług finansowych, usług ubezpieczeniowych, usług internetowych w zakresie finansów i ubezpieczeń, usług doradczych w sprawach finansowych i ubezpieczeniowych; informacje finansowe i o usługach finansowych, informacja o ubezpieczeniach, **38** usługi telekomunikacyjne; usługi telekomunikacyjne on-line polegające na umożliwieniu: zlecenia usług, świadczenia usług, zawierania umów, umów pośrednictwa, umów kupna-sprzedaży, wykonywania umów; usługi w zakresie: rozpowszechniania systemów przekazywania dźwięku i obrazu w łączności radiofonicznej, telegraficznej, telefonicznej, telefonii komórkowej, telefaksowej, w systemie cyfrowym; usługi w zakresie łączności: radiofonicznej, telegraficznej, telefonicznej, telefonii komórkowej i poprzez Internet, telefaksowej, ustalania taryf i opłat, obsługi satelitów i przekazów satelitarnych, organizowania systemów transmisyjnych, przesyłania dźwięku, obrazu i sms-ów;

usługi w zakresie: poczty elektronicznej, zleceń przywoławczych z zastosowaniem radia, telefonu lub innych środków komunikacji elektronicznej; usługi w zakresie prowadzenia: stacji radiowych, telewizyjnych oraz transmitowania dźwięku i obrazu; usługi w zakresie zbierania i przekazywania aktualności informacyjnych z wykorzystaniem: multimediiów, urządzeń telekomunikacyjnych; usługi w zakresie wypożyczania telefonów, modemów i innych urządzeń telekomunikacyjnych; informacja o telekomunikacji, usługach telekomunikacyjnych, elektronicznych i internetowych; przesyłanie informacji; gromadzenie i rozpowszechnianie wiadomości poprzez sieci komunikacyjne, w tym sieć telewizyjną, satelitarną i Internet, agencje informacyjne w zakresie wiadomości i aktualności; usługa polegająca na prezentacji ofert usług telekomunikacyjnych, usług łączności elektronicznej oraz usług internetowych w zakresie telekomunikacji; obsługa klientów przy wykorzystaniu sieci Internet w zakresie przekazywania informacji o usługach telekomunikacyjnych; elektroniczny serwis informacji typu on-line polegający na tworzeniu, prowadzeniu baz danych i udostępnianiu informacji z możliwością elektronicznego przyjmowania i przekazywania wiadomości, **41** usługi w zakresie nauczania poprzez telefon, Internet, radio i telewizję; działalność sportowa, informacja o działalności sportowej; obsługa klientów przy wykorzystaniu sieci Internet w zakresie przekazywania informacji o nauczaniu; usługa polegająca na prezentacji ofert usług doradczych w zakresie edukacji i kształceniu; informacja o nauczaniu, kształceniu, rozrywce, działalności sportowej i kulturalnej.

(111) **241562** (220) 2010 05 28 (210) 370965
 (151) 2011 08 12 (441) 2010 08 30
 (732) POLKOMTEL Spółka Akcyjna, Warszawa, PL.
 (540)

plus

(531) 24.17.5, 27.5.1

(510), (511) **09** aparaty, przewody i słuchawki telefoniczne; automaty sprzedające i mechanizmy do urządzeń uruchamianych przez wrzucenie monety lub żetonu; kasy rejestrujące; komputery i sprzęt przetwarzający dane; magnetyczne nośniki danych; maszyny liczące, płyty (dyski) z nagraniami; urządzenia do gaszenia ognia; urządzenia do nagrywania, transmisji, reprodukcji danych, dźwięku lub obrazu; urządzenia i przyrządy naukowe, żeglarskie, geodezyjne, elektryczne, kinematograficzne, optyczne, wagowe, pomiarowe, sygnalizacyjne, kontrolne, do ratowania życia, do celów dydaktycznych, **35** usługi polegające na: rejestrowaniu, sporządzaniu odpisów, składzie, kompilacji, transmisji, transkrypcji, systematyzacji pisemnych informacji (komunikatów) oraz rejestrowaniu a także wykorzystaniu lub kompilacji danych matematycznych lub statystycznych oraz zarządzaniu zbiorami informatycznymi; usługi w zakresie: reklamy, badania rynku, telefonicznego udzielania informacji, organizacji wystaw lub targów handlowych, pośrednictwa w zawieraniu umów kupna-sprzedaży na usługi telekomunikacyjne poprzez telefon i Internet; informacja o działalności gospodarczej, handlu, reklamie, promocji, lokalizacji obiektów, agencje informacji handlowej; obsługa klientów przy wykorzystaniu sieci Internet w zakresie przekazywania informacji o usługach reklamowych; zgrupowanie na rzecz osób trzecich towarów związanych ze świadczeniem usług telekomunikacyjnych, internetowych i elektronicznych, takich jak: aparaty i przyrządy łącznościowe i telekomunikacyjne, elektryczne i elektroniczne aparaty i przyrządy, wszystkie do przetwarzania, rejestracji, magazynowania, transmisji, wyszukiwania lub odbioru danych, aparaty do nagrywania, transmisji lub reprodukcji dźwięku, obrazu lub zakodowanych danych, aparaty telewizyjne, hologramy, komputery, programowane układy elektroniczne do przenoszenia danych, programy komputerowe, oprogramowanie komputerowe, dyski, taśmy i drutowe pamięci magnetyczne wszystkie będące magnetycznymi nośnikami danych, karty magnetyczne czyste i z zapisem, oprogramowanie komputerowe dostarczane z Internetu, publikacje elektroniczne (ściągalne) dostarczane w trybie on-line z komputerowej bazy danych lub z Internetu, oprogramowanie komputerowe i urządzenia telekomunikacyjne (w tym modemy) umożliwiające połączenie z bazami danych i z Internetem, oprogramowanie komputerowe umożli-

wiające wyszukiwanie danych, moduły ładowalne z muzyką w formie cyfrowej (ściągalne) dostarczane z komputerowej bazy danych lub z Internetu, moduły ładowalne z muzyką w formie cyfrowej dostarczane z plików MP3, odtwarzacze plików MP3, nadajniki i odbiorniki satelitarne, przewody drutowe elektryczne i kable elektryczne, aparaty i przyrządy przywoławcze, radiowe aparaty i przyrządy przywoławcze oraz aparaty i przyrządy radiotelefoniczne, telefony, telefony przenośne i słuchawki telefoniczne, akcesoria do telefonów i słuchawek telefonicznych, adaptory do telefonów, urządzenia do ładowania akumulatorów telefonicznych, telefoniczne zestawy głośnomówiące na biurko lub stosowane w samochodach, widełki do samochodowych słuchawek telefonicznych, torby i futerały przystosowane szczególnie do przechowywania i przenoszenia mobilnych urządzeń elektronicznych oraz wyposażenia i akcesoriów elektronicznych, skomputeryzowane organizery osobiste, anteny, baterie, mikroprocesory, klawiatury, modemy, elektroniczne globalne systemy określania położenia, elektroniczne aparaty i przyrządy nawigacyjne i określające położenie, aparaty i przyrządy do monitorowania (inne niż do monitorowania in-vivo), aparaty radiowe, elektryczne aparaty i przyrządy sterujące, testujące (inne niż do testowania in-vivo), sygnalizacyjne, kontrolne i do celów dydaktycznych, aparaty i przyrządy optyczne i elektrooptyczne, filmy wideo, elektryczne i elektroniczne akcesoria i sprzęt peryferyjny zaprojektowany i przystosowany do używania z komputerami, urządzeniami audiowizualnymi oraz sprzętem i aparatami do gier elektronicznych, części i osprzęt do wszystkich wyżej wymienionych towarów, apaszki jedwabne, antystresery, baloniki, bandanki, banery, bezrękawniki, bloczki karteczek samoprzylepnych, bluzy, bombki, breloczki, chorągiewki, clipboardy, czapki, daszki, długopisy, elektroniczne urządzenia do tłumaczeń językowych, elektroniczne urządzenia ze słownikiem, etui skórzane na długopisy, etui skórzane na wizytówki, flagi, galanteria odzieżowa damska i męska, galanteria skórzana, galanteria papierowa, joja, kalendarze, kalkulatory, kapelusze, karafki, konstrukcje dmuchane i balony, kosmetyczki, kosmetyki, koszulki polo, krawaty, krzeselka, kubki, kurtki, latawce, linijki, maskotki, materiały biurowe i szkolne, medale, pudełka, naklejki i nalepki, notesy, obrusy, ołówki, opakowania na napoje, organizery, otwieracze do butelek, pałeczki chirńskie, papiery pakowe, parasole, parasolki, parawany, para jedwabne, piłki, piórniki, plecaki, płotki, podkładki pod kubki, kieliszki i szklanki, podkładki pod mysz, pompony, portfele, postery, potykacze, radioodbiorniki, rękawiczki, ręczniki, sakwy rowerowe, sakwy podróżne, samochodowe osłony przeciwsłoneczne, siatki, skrobaczki do szyb, słodycze, standy, stroje dla personelu, szale, szaliki, świece, tablice, teczki skórzane, terkotki, termosy, torciki, trąbki, t-shirty, wizytowniki, wody perfumowane i perfumy, worki żeglarskie, wyroby ze szkła i porcelany, zabawki, zegary ściennie, zegarki, znaczki z logo, pozwalające nabywcy wygodnie oglądać lub zapoznać się z opisem oraz kupować te towary, w szczególności: z katalogu różnych artykułów, za pośrednictwem usługi elektronicznej, na stronie internetowej oraz usługi pośrednictwa w powyższym zakresie; usługa polegająca na prezentacji ofert usług internetowych w zakresie reklamy, usług doradczych w zakresie organizowania i prowadzenia działalności gospodarczej, **36** usługi w zakresie: pośrednictwa w zawieraniu umów ubezpieczeniowych poprzez telefon i Internet, sprawdzania stanu konta poprzez telefon i Internet; usługi polegające na umożliwieniu osobom trzecim: zawierania umów ubezpieczeniowych, umów kredytowych, umów bankowych oraz otwierania rachunków bankowych, dokonywania operacji bankowych, dostępu do konta bankowego; obsługa klientów przy wykorzystaniu sieci Internet w zakresie przekazywania informacji o usługach finansowych, ubezpieczeniowych, bankowych; usługa polegająca na prezentacji ofert usług finansowych, usług ubezpieczeniowych, usług internetowych w zakresie finansów i ubezpieczeń, usług doradczych w sprawach finansowych i ubezpieczeniowych; informacje finansowe i o usługach finansowych, informacja o ubezpieczeniach, **38** usługi telekomunikacyjne; usługi telekomunikacyjne on-line polegające na umożliwieniu: zlecenia usług, świadczenia usług, zawierania umów, umów pośrednictwa, umów kupna-sprzedaży, wykonywania umów; usługi w zakresie: rozpowszechniania systemów przekazywania dźwięku i obrazu w łączności radiofonicznej, telegraficznej, telefonicznej, telefonii komórkowej, telefaksowej, w systemie cyfrowym; usługi w zakresie łączności: radiofonicznej, telegraficznej, telefonicznej, telefonii komórkowej i poprzez Internet, telefaksowej, ustalania taryf i opłat, obsługi satelitów i przekazów satelitarnych, organizowania systemów transmisyjnych, przesyłania dźwięku, obrazu i sms-ów;

usługi w zakresie: poczty elektronicznej, zleceń przywoławczych z zastosowaniem radia, telefonu lub innych środków komunikacji elektronicznej; usługi w zakresie prowadzenia: stacji radiowych, telewizyjnych oraz transmitowania dźwięku i obrazu; usługi w zakresie zbierania i przekazywania aktualności informacyjnych z wykorzystaniem: multimediów, urządzeń telekomunikacyjnych; usługi w zakresie wypożyczania telefonów, modemów i innych urządzeń telekomunikacyjnych; informacja o telekomunikacji, usługach telekomunikacyjnych, elektronicznych i internetowych; przesyłanie informacji; gromadzenie i rozpowszechnianie wiadomości poprzez sieci komunikacyjne, w tym sieć telewizyjną, satelitarną i Internet, agencje informacyjne w zakresie wiadomości i aktualności; usługa polegająca na prezentacji ofert usług telekomunikacyjnych, usług łączności elektronicznej oraz usług internetowych w zakresie telekomunikacji; obsługa klientów przy wykorzystaniu sieci Internet w zakresie przekazywania informacji o usługach telekomunikacyjnych; elektroniczny serwis informacji typu on-line polegający na tworzeniu, prowadzeniu baz danych i udostępnianiu informacji z możliwością elektronicznego przyjmowania i przekazywania wiadomości, **41** usługi w zakresie nauczania poprzez telefon, Internet, radio i telewizję; działalność sportowa, informacja o działalności sportowej; obsługa klientów przy wykorzystaniu sieci Internet w zakresie przekazywania informacji o nauczaniu; usługa polegająca na prezentacji ofert usług doradczych w zakresie edukacji i kształcenia; informacja o nauczaniu, kształceniu, rozrywce, działalności sportowej i kulturalnej.

(111) **241563** (220) 2010 05 28 (210) 370967
 (151) 2011 08 12 (441) 2010 08 30
 (732) POLKOMTEL Spółka Akcyjna, Warszawa, PL.
 (540)

plus

(531) 27.5.1
 (510), (511) **09** aparaty, przewody i słuchawki telefoniczne; automaty sprzedające i mechanizmy do urządzeń uruchamianych przez wrzucenie monety lub żetonu; kasy rejestrujące; komputery i sprzęt przetwarzający dane; magnetyczne nośniki danych; maszyny liczące, płyty (dyski) z nagraniami; urządzenia do gaszenia ognia; urządzenia do nagrywania, transmisji, reprodukcji danych, dźwięku lub obrazu; urządzenia i przyrządy naukowe, żeglarskie, geodezyjne, elektryczne, kinematograficzne, optyczne, wagowe, pomiarowe, sygnalizacyjne, kontrolne, do ratowania życia, do celów dydaktycznych, **35** usługi polegające na: rejestrowaniu, sporządzaniu odpisów, składzie, kompilacji, transmisji, transkrypcji, systematyzacji pisemnych informacji (komunikatów) oraz rejestrowaniu a także wykorzystaniu lub kompilacji danych matematycznych lub statystycznych oraz zarządzaniu zbiorami informatycznymi; usługi w zakresie: reklamy, badania rynku, telefonicznego udzielania informacji, organizacji wystaw lub targów handlowych, pośrednictwa w zawieraniu umów kupna-sprzedaży na usługi telekomunikacyjne poprzez telefon i Internet; informacja o działalności gospodarczej, handlu, reklamie, promocji, lokalizacji obiektów, agencje informacji handlowej; obsługa klientów przy wykorzystaniu sieci Internet w zakresie przekazywania informacji o usługach reklamowych; zgrupowanie na rzecz osób trzecich towarów związanych ze świadczeniem usług telekomunikacyjnych, internetowych i elektronicznych, takich jak: aparaty i przyrządy łącznościowe i telekomunikacyjne, elektryczne i elektroniczne aparaty i przyrządy, wszystkie do przetwarzania, rejestracji, magazynowania, transmisji, wyszukiwania lub odbioru danych, aparaty do nagrywania, transmisji lub reprodukcji dźwięku, obrazu lub zakodowanych danych, aparaty telewizyjne, hologramy, komputery, programowane układy elektroniczne do przenoszenia danych, programy komputerowe, oprogramowanie komputerowe, dyski, taśmy i drutowe pamięci magnetyczne wszystkie będące magnetycznymi nośnikami danych, karty magnetyczne czyste i z zapisem, oprogramowanie komputerowe dostarczane z Internetu, publikacje elektroniczne (ściągalne) dostarczane w trybie on-line z komputerowej bazy danych lub z Internetu, oprogramowanie komputerowe i urządzenia telekomunikacyjne (w tym modemy) umożliwiające połączenie z bazami danych i z Internetem, oprogramowanie komputerowe umożliwiające wyszukiwanie danych, moduły ładowalne z muzyką w formie

cyfrowej (ściągane) dostarczane z komputerowej bazy danych lub z Internetu, moduły ładowalne z muzyką w formie cyfrowej dostarczane z plików MP3, odtwarzacze plików MP3, nadajniki i odbiorniki satelitarne, przewody drutowe elektryczne i kable elektryczne, aparaty i przyrządy przywoławcze, radiowe aparaty i przyrządy przywoławcze oraz aparaty i przyrządy radiotelefoniczne, telefony, telefony przenośne i słuchawki telefoniczne, akcesoria do telefonów i słuchawek telefonicznych, adaptery do telefonów, urządzenia do ładowania akumulatorów telefonicznych, telefoniczne zestawy głośnomówiące na biurko lub stosowane w samochodach, widełki do samochodowych słuchawek telefonicznych, torby i futerały przystosowane szczególnie do przechowywania i przenoszenia mobilnych urządzeń elektronicznych oraz wyposażenia i akcesoriów elektronicznych, skomputeryzowane organizery osobiste, anteny, baterie, mikroprocesory, klawiatury, modemy, elektroniczne globalne systemy określania położenia, elektroniczne aparaty i przyrządy nawigacyjne i określające położenie, aparaty i przyrządy do monitorowania (inne niż do monitorowania in-vivo), aparaty radiowe, elektryczne aparaty i przyrządy sterujące, testujące (inne niż do testowania in-vivo), sygnalizacyjne, kontrolne i do celów dydaktycznych, aparaty i przyrządy optyczne i elektrooptyczne, filmy wideo, elektryczne i elektroniczne akcesoria i sprzęt peryferyjny zaprojektowany i przystosowany do używania z komputerami, urządzeniami audiowizualnymi oraz sprzętem i aparatami do gier elektronicznych, części i osprzęt do wszystkich wyżej wymienionych towarów, apaszki jedwabne, antystresery, baloniki, bandanki, banery, bezrękawki, bloczki karteczek samoprzylepnych, bluzy, bombki, breloczki, chorągiewki, clipboardy, czapki, daszki, długopisy, elektroniczne urządzenia do tłumaczeń językowych, elektroniczne urządzenia ze słownikiem, etui skórzane na długopisy, etui skórzane na wizytówki, flagi, galanteria odzieżowa damska i męska, galanteria skórzana, galanteria papierowa, joja, kalendarze, kalkulatory, kapelusze, karafki, konstrukcje dmuchane i balony, kosmetyczki, kosmetyki, koszulki polo, krawaty, krzeselka, kubki, kurtki, latawce, linijki, maskotki, materiały biurowe i szkolne, medale, pudełka, naklejki i nalepki, notesy, obrusy, ołówki, opakowania na napoje, organizery, otwieracze do butelek, pałeczki chińskie, papiery pakowe, parasole, parasolki, parawany, para jedwabne, piłki, piórniki, plecaki, płotki, podkładki pod kubki, kieliszki i szklanki, podkładki pod mysz, pompony, portfele, postery, potykaczki, radiodbiorniki, rękawiczki, ręczniki, sakwy rowerowe, sakwy podróżne, samochodowe osłony przeciwsłoneczne, siatki, skrobaczki do szyb, słodycze, standy, stroje dla personelu, szale, szaliki, świece, tablice, teczki skórzane, terkotki, termosy, torciki, trąbki, t-shirty, wizytowniki, wody perfumowane i perfumy, worki żeglarskie, wyroby ze szkła i porcelany, zabawki, zegary ściennie, zegarki, znaczki z logo, pozwalające nabywcy wygodnie oglądać lub zapoznać się z opisem oraz kupować te towary, w szczególności: z katalogu różnych artykułów, za pośrednictwem usługi elektronicznej, na stronie internetowej oraz usługi pośrednictwa w powyższym zakresie; usługa polegająca na prezentacji ofert usług internetowych w zakresie reklamy, usług doradczych w zakresie organizowania i prowadzenia działalności gospodarczej, **36** usługi w zakresie: pośrednictwa w zawieraniu umów ubezpieczeniowych poprzez telefon i Internet, sprawdzania stanu konta poprzez telefon i Internet; usługi polegające na umożliwieniu osobom trzecim: zawierania umów ubezpieczeniowych, umów kredytowych, umów bankowych oraz otwierania rachunków bankowych, dokonywania operacji bankowych, dostępu do konta bankowego; obsługa klientów przy wykorzystaniu sieci Internet w zakresie przekazywania informacji o usługach finansowych, ubezpieczeniowych, bankowych; usługa polegająca na prezentacji ofert usług finansowych, usług ubezpieczeniowych, usług internetowych w zakresie finansów i ubezpieczeń, usług doradczych w sprawach finansowych i ubezpieczeniowych; informacja finansowa i o usługach finansowych, informacja o ubezpieczeniach, **38** usługi telekomunikacyjne; usługi telekomunikacyjne on-line polegające na umożliwieniu: zlecania usług, świadczenia usług, zawierania umów, umów pośrednictwa, umów kupna-sprzedaży, wykonywania umów; usługi w zakresie: rozpowszechniania systemów przekazywania dźwięku i obrazu w łączności radiofonicznej, telegraficznej, telefonicznej, telefonii komórkowej, telefaksowej, w systemie cyfrowym; usługi w zakresie łączności: radiofonicznej, telegraficznej, telefonicznej, telefonii komórkowej i poprzez Internet, telefaksowej, ustalania taryf i opłat, obsługi satelitów i przekazów satelitarnych, organizowania systemów transmisyjnych, przesyłania dźwięku, obrazu i sms-ów; usługi w zakresie: poczty elektronicznej, zleceń przywoławczych

z zastosowaniem radia, telefonu lub innych środków komunikacji elektronicznej; usługi w zakresie prowadzenia: stacji radiowych, telewizyjnych oraz transmitowania dźwięku i obrazu; usługi w zakresie zbierania i przekazywania aktualności informacyjnych z wykorzystaniem: multimediiów, urządzeń telekomunikacyjnych; usługi w zakresie wypożyczania telefonów, modemów i innych urządzeń telekomunikacyjnych; informacja o telekomunikacji, usługach telekomunikacyjnych, elektronicznych i internetowych; przesyłanie informacji; gromadzenie i rozpowszechnianie wiadomości poprzez sieci komunikacyjne, w tym sieć telewizyjną, satelitarną i Internet, agencje informacyjne w zakresie wiadomości i aktualności; usługa polegająca na prezentacji ofert usług telekomunikacyjnych, usług łączności elektronicznej oraz usług internetowych w zakresie telekomunikacji; obsługa klientów przy wykorzystaniu sieci Internet w zakresie przekazywania informacji o usługach telekomunikacyjnych; elektroniczny serwis informacji typu on-line polegający na tworzeniu, prowadzeniu baz danych i udostępnianiu informacji z możliwością elektronicznego przyjmowania i przekazywania wiadomości, **41** usługi w zakresie nauczania poprzez telefon, Internet, radio i telewizję; działalność sportowa, informacja o działalności sportowej; obsługa klientów przy wykorzystaniu sieci Internet w zakresie przekazywania informacji o nauczaniu; usługa polegająca na prezentacji ofert usług doradczych w zakresie edukacji i kształcenia; informacja o nauczaniu, kształceniu, rozrywce, działalności sportowej i kulturalnej.

(111) **241564** (220) 2010 05 28 (210) 370966
 (151) 2011 08 12 (441) 2010 08 30
 (732) POLKOMTEL Spółka Akcyjna, Warszawa, PL.
 (540)

plus

Kolor znaku: zielony

(531) 27.5.1, 29.1.3

(510), (511) **09** aparaty, przewody i słuchawki telefoniczne; automaty sprzedające i mechanizmy do urządzeń uruchamianych przez wrzucenie monety lub żetonu; kasy rejestrujące; komputery i sprzęt przetwarzający dane; magnetyczne nośniki danych; maszyny liczące, płyty (dyski) z nagraniami; urządzenia do gaszenia ognia; urządzenia do nagrywania, transmisji, reprodukcji danych, dźwięku lub obrazu; urządzenia i przyrządy naukowe, żeglarskie, geodezyjne, elektryczne, kinematograficzne, optyczne, wagowe, pomiarowe, sygnalizacyjne, kontrolne, do ratowania życia, do celów dydaktycznych, **35** usługi polegające na: rejestrowaniu, sporządzaniu odpisów, składzie, kompilacji, transmisji, transkrypcji, systematyzacji pisemnych informacji (komunikatów) oraz rejestrowaniu a także wykorzystaniu lub kompilacji danych matematycznych lub statystycznych oraz zarządzaniu zbiorami informatycznymi; usługi w zakresie: reklamy, badania rynku, telefonicznego udzielania informacji, organizacji wystaw lub targów handlowych, pośrednictwa w zawieraniu umów kupna-sprzedaży na usługi telekomunikacyjne poprzez telefon i Internet; informacja o działalności gospodarczej, handlu, reklamie, promocji, lokalizacji obiektów, agencje informacji handlowej; obsługa klientów przy wykorzystaniu sieci Internet w zakresie przekazywania informacji o usługach reklamowych; zgrupowanie na rzecz osób trzecich towarów związanych ze świadczeniem usług telekomunikacyjnych, internetowych i elektronicznych, takich jak: aparaty i przyrządy łącznościowe i telekomunikacyjne, elektryczne i elektroniczne aparaty i przyrządy, wszystkie do przetwarzania, rejestracji, magazynowania, transmisji, wyszukiwania lub odbioru danych, aparaty do nagrywania, transmisji lub reprodukcji dźwięku, obrazu lub zakodowanych danych, aparaty telewizyjne, hologramy, komputery, programowane układy elektroniczne do przenoszenia danych, programy komputerowe, oprogramowanie komputerowe, dyski, taśmy i drutowe pamięci magnetyczne wszystkie będące magnetycznymi nośnikami danych, karty magnetyczne czyste i z zapisem, oprogramowanie komputerowe dostarczane z Internetu, publikacje elektroniczne (ściągane) dostarczane w trybie on-line z komputerowej bazy danych lub z Internetu, oprogramowanie komputerowe i urządzenia telekomunikacyjne (w tym modemy) umożliwiające połączenie z bazami danych i z Internetem, oprogramowanie komputerowe umożliwiające wyszukiwanie danych, moduły ładowalne z muzyką w formie

cyfrowej (ściągane) dostarczane z komputerowej bazy danych lub z Internetu, moduły ładowalne z muzyką w formie cyfrowej dostarczane z plików MP3, odtwarzacze plików MP3, nadajniki i odbiorniki satelitarne, przewody drutowe elektryczne i kable elektryczne, aparaty i przyrządy przywoławcze, radiowe aparaty i przyrządy przywoławcze oraz aparaty i przyrządy radiotelefoniczne, telefony, telefony przenośne i słuchawki telefoniczne, akcesoria do telefonów i słuchawek telefonicznych, adaptery do telefonów, urządzenia do ładowania akumulatorów telefonicznych, telefoniczne zestawy głośnomówiące na biurko lub stosowane w samochodach, widełki do samochodowych słuchawek telefonicznych, torby i futerały przystosowane szczególnie do przechowywania i przenoszenia mobilnych urządzeń elektronicznych oraz wyposażenia i akcesoriów elektronicznych, skomputeryzowane organizery osobiste, anteny, baterie, mikroprocesory, klawiatury, modemy, elektroniczne globalne systemy określania położenia, elektroniczne aparaty i przyrządy nawigacyjne i określające położenie, aparaty i przyrządy do monitorowania (inne niż do monitorowania in-vivo), aparaty radiowe, elektryczne aparaty i przyrządy sterujące, testujące (inne niż do testowania in-vivo), sygnalizacyjne, kontrolne i do celów dydaktycznych, aparaty i przyrządy optyczne i elektrooptyczne, filmy wideo, elektryczne i elektroniczne akcesoria i sprzęt peryferyjny zaprojektowany i przystosowany do używania z komputerami, urządzeniami audiowizualnymi oraz sprzętem i aparatami do gier elektronicznych, części i osprzęt do wszystkich wyżej wymienionych towarów, apaszki jedwabne, antystresery, baloniki, bandanki, banery, bezrękawki, bloczki karteczek samoprzylepnych, bluzy, bombki, breloczki, chorągiewki, clipboardy, czapki, daszki, długopisy, elektroniczne urządzenia do tłumaczeń językowych, elektroniczne urządzenia ze słownikiem, etui skórzane na długopisy, etui skórzane na wizytówki, flagi, galanteria odzieżowa damska i męska, galanteria skórzana, galanteria papierowa, joja, kalendarze, kalkulatory, kapelusze, karkafki, konstrukcje dmuchane i balony, kosmetyczki, kosmetyki, koszulki polo, krawaty, krzeselka, kubki, kurtki, latawce, linijki, maskotki, materiały biurowe i szkolne, medale, pudełka, naklejki i nalepki, notesy, obrusy, ołówki, opakowania na napoje, organizery, otwieracze do butelek, pałeczki chińskie, papiery pakowe, parasole, parasolki, parawony, para jedwabne, piłki, piórniki, plecaki, płotki, podkładki pod kubki, kieliszki i szklanki, podkładki pod mysz, pompony, portfele, postery, potykaczki, radiodbiorniki, rękawiczki, ręczniki, sakwy rowerowe, sakwy podróżne, samochodowe osłony przeciwsłoneczne, siatki, skrobaczki do szyb, słodycze, standy, stroje dla personelu, szale, szaliki, świece, tablice, teczki skórzane, terkotki, termosy, torciki, trąbki, t-shirty, wizytowniki, wody perfumowane i perfumy, worki żeglarskie, wyroby ze szkła i porcelany, zabawki, zegary ścienne, zegarki, znaczki z logo, pozwalające nabywcy wygodnie oglądać lub zapoznać się z opisem oraz kupować te towary, w szczególności: z katalogu różnych artykułów, za pośrednictwem usługi elektronicznej, na stronie internetowej oraz usługi pośrednictwa w powyższym zakresie; usługa polegająca na prezentacji ofert usług internetowych w zakresie reklamy, usług doradczych w zakresie organizowania i prowadzenia działalności gospodarczej, **36** usługi w zakresie: pośrednictwa w zawieraniu umów ubezpieczeniowych poprzez telefon i Internet, sprawdzania stanu konta poprzez telefon i Internet; usługi polegające na umożliwieniu osobom trzecim: zawierania umów ubezpieczeniowych, umów kredytowych, umów bankowych oraz otwierania rachunków bankowych, dokonywania operacji bankowych, dostępu do konta bankowego; obsługa klientów przy wykorzystaniu sieci Internet w zakresie przekazywania informacji o usługach finansowych, ubezpieczeniowych, bankowych; usługa polegająca na prezentacji ofert usług finansowych, usług ubezpieczeniowych, usług internetowych w zakresie finansów i ubezpieczeń, usług doradczych w sprawach finansowych i ubezpieczeniowych; informacja finansowa i o usługach finansowych, informacja o ubezpieczeniach, **38** usługi telekomunikacyjne; usługi telekomunikacyjne on-line polegające na umożliwieniu: zlecenia usług, świadczenia usług, zawierania umów, umów pośrednictwa, umów kupna-sprzedaży, wykonywania umów; usługi w zakresie: rozpowszechniania systemów przekazywania dźwięku i obrazu w łączności radiofonicznej, telegraficznej, telefonicznej, telefonii komórkowej, telefaksowej, w systemie cyfrowym; usługi w zakresie łączności: radiofonicznej, telegraficznej, telefonicznej, telefonii komórkowej i poprzez Internet, telefaksowej, ustalania taryf i opłat, obsługi satelitów i przekazów satelitarnych, organizowania systemów transmisyjnych, przesyłania dźwięku, obrazu i sms-ów; usługi w zakresie: poczty elektronicznej, zleceń przywoławczych

z zastosowaniem radia, telefonu lub innych środków komunikacji elektronicznej; usługi w zakresie prowadzenia: stacji radiowych, telewizyjnych oraz transmitowania dźwięku i obrazu; usługi w zakresie zbierania i przekazywania aktualności informacyjnych z wykorzystaniem: multimediiów, urządzeń telekomunikacyjnych; usługi w zakresie wypożyczania telefonów, modemów i innych urządzeń telekomunikacyjnych; informacja o telekomunikacji, usługach telekomunikacyjnych, elektronicznych i internetowych; przesyłanie informacji; gromadzenie i rozpowszechnianie wiadomości poprzez sieci komunikacyjne, w tym sieć telewizyjną, satelitarną i Internet, agencje informacyjne w zakresie wiadomości i aktualności; usługa polegająca na prezentacji ofert usług telekomunikacyjnych, usług łączności elektronicznej oraz usług internetowych w zakresie telekomunikacji; obsługa klientów przy wykorzystaniu sieci Internet w zakresie przekazywania informacji o usługach telekomunikacyjnych; elektroniczny serwis informacji typu on-line polegający na tworzeniu, prowadzeniu baz danych i udostępnianiu informacji z możliwością elektronicznego przyjmowania i przekazywania wiadomości, **41** usługi w zakresie nauczania poprzez telefon, Internet, radio i telewizję; działalność sportowa, informacja o działalności sportowej; obsługa klientów przy wykorzystaniu sieci Internet w zakresie przekazywania informacji o nauczaniu; usługa polegająca na prezentacji ofert usług doradczych w zakresie edukacji i kształcenia; informacja o nauczaniu, kształceniu, rozrywce, działalności sportowej i kulturalnej.

(111) **241565** (220) 2010 05 28 (210) 370968
 (151) 2011 08 12 (441) 2010 08 30
 (732) POLKOMTEL Spółka Akcyjna, Warszawa, PL.
 (540)



Kolor znaku: zielony, niebieski, czerwony, czarny
 (531) 24.17.5, 27.5.1, 29.1.14

(510), (511) **09** aparaty, przewody i słuchawki telefoniczne; automaty sprzedające i mechanizmy do urządzeń uruchamianych przez wrzucenie monety lub żetonu; kasy rejestrujące; komputery i sprzęt przetwarzający dane; magnetyczne nośniki danych; maszyny liczące, płyty (dyski) z nagraniami; urządzenia do gaszenia ognia; urządzenia do nagrywania, transmisji, reprodukcji danych, dźwięku lub obrazu; urządzenia i przyrządy naukowe, żeglarskie, geodezyjne, elektryczne, kinematograficzne, optyczne, wagowe, pomiarowe, sygnalizacyjne, kontrolne, do ratowania życia, do celów dydaktycznych, **35** usługi polegające na: rejestrowaniu, sporządzaniu odpisów, składzie, kompilacji, transmisji, transkrypcji, systematyzacji pisemnych informacji (komunikatów) oraz rejestrowaniu a także wykorzystaniu lub kompilacji danych matematycznych lub statystycznych oraz zarządzaniu zbiorami informacyjnymi; usługi w zakresie: reklamy, badania rynku, telefonicznego udzielania informacji, organizacji wystaw lub targów handlowych, pośrednictwa w zawieraniu umów kupna-sprzedaży na usługi telekomunikacyjne poprzez telefon i Internet; informacja o działalności gospodarczej, handlu, reklamie, promocji, lokalizacji obiektów, agencje informacji handlowej; obsługa klientów przy wykorzystaniu sieci Internet w zakresie przekazywania informacji o usługach reklamowych; zgrupowanie na rzecz osób trzecich towarów związanych ze świadczeniem usług telekomunikacyjnych, internetowych i elektronicznych, takich jak: aparaty i przyrządy łącznościowe i telekomunikacyjne, elektryczne i elektroniczne aparaty i przyrządy, wszystkie do przetwarzania, rejestracji, magazynowania, transmisji, wyszukiwania lub odbioru danych, aparaty do nagrywania, transmisji lub reprodukcji dźwięku, obrazu lub zakodowanych danych, aparaty telewizyjne, hologramy, komputery, programowane układy elektroniczne do przenoszenia danych, programy komputerowe, oprogramowanie komputerowe, dyski, taśmy i drutowe pamięci magnetyczne wszystkie będące magnetycznymi nośnikami danych, karty magnetyczne czyste i z zapisem, oprogramowanie komputerowe dostarczane z Internetu, publikacje elektroniczne (ściągane) dostarczane w trybie on-line z komputerowej bazy danych lub z Internetu, oprogramowanie komputerowe i urządzenia telekomunikacyjne (w tym modemy) umożliwiające połączenie z bazami danych i z Internetem, oprogramowanie komputerowe umożliwiające wyszukiwa-

nie danych, moduły ładowalne z muzyką w formie cyfrowej (ściągalne) dostarczane z komputerowej bazy danych lub z Internetu, moduły ładowalne z muzyką w formie cyfrowej dostarczane z plików MP3, odtwarzacze plików MP3, nadajniki i odbiorniki satelitarne, przewody drutowe elektryczne i kable elektryczne, aparaty i przyrządy przywoławcze, radiowe aparaty i przyrządy przywoławcze oraz aparaty i przyrządy radiotelefoniczne, telefony, telefony przenośne i słuchawki telefoniczne, akcesoria do telefonów i słuchawek telefonicznych, adaptory do telefonów, urządzenia do ładowania akumulatorów telefonicznych, telefoniczne zestawy głośnomówiące na biurko lub stosowane w samochodach, widełki do samochodowych słuchawek telefonicznych, torby i futerały przystosowane szczególnie do przechowywania i przenoszenia mobilnych urządzeń elektronicznych oraz wyposażenia i akcesoriów elektronicznych, skomputeryzowane organizery osobiste, anteny, baterie, mikroprocesory, klawiatury, modemy, elektroniczne globalne systemy określania położenia, elektroniczne aparaty i przyrządy nawigacyjne i określające położenie, aparaty i przyrządy do monitorowania (inne niż do monitorowania in-vivo), aparaty radiowe, elektryczne aparaty i przyrządy sterujące, testujące (inne niż do testowania in-vivo), sygnalizacyjne, kontrolne i do celów dydaktycznych, aparaty i przyrządy optyczne i elektrooptyczne, filmy wideo, elektryczne i elektroniczne akcesoria i sprzęt peryferyjny zaprojektowany i przystosowany do używania z komputerami, urządzeniami audiowizualnymi oraz sprzętem i aparatami do gier elektronicznych, części i osprzęt do wszystkich wyżej wymienionych towarów, apaszki jedwabne, antystresery, baloniki, bandanki, banery, bezrękawniki, bloczki karteczek samoprzylepnych, bluzy, bombki, breloczki, chorągiewki, clipboardy, czapki, daszki, długopisy, elektroniczne urządzenia do tłumaczeń językowych, elektroniczne urządzenia ze słownikiem, etui skórzane na długopisy, etui skórzane na wizytówki, flagi, galanteria odzieżowa damska i męska, galanteria skórzana, galanteria papierowa, joja, kalendarze, kalkulatory, kapelusze, karafki, konstrukcje dmuchane i balony, kosmetyczki, kosmetyki, koszulki polo, krawaty, krzeselka, kubki, kurtki, latawce, linijki, maskotki, materiały biurowe i szkolne, medale, pudełka, naklejki i nalepki, notesy, obrusy, ołówki, opakowania na napoje, organizery, otwieracze do butelek, pałeczki chińskie, papiery pakowe, parasole, parasolki, parawany, para jedwabne, piłki, piórniki, plecaki, płotki, podkładki pod kubki, kieliszki i szklanki, podkładki pod mysz, pompony, portfele, postery, potykacze, radioodbierniki, rękawiczki, ręczniki, sakwy rowerowe, sakwy podróżne, samochodowe osłony przeciwsłoneczne, siatki, skrobaczki do szyb, stódcze, standy, stroje dla personelu, szale, szaliki, świece, tablice, teczki skórzane, terkotki, termosy, torciki, trąbki, t-shirty, wizytowniki, wody perfumowane i perfumy, worki żeglarskie, wyroby ze szkła i porcelany, zabawki, zegary ściennie, zegarki, znaczki z logo, pozwalające nabywcy wygodnie oglądać lub zapoznać się z opisem oraz kupować te towary, w szczególności: z katalogu różnych artykułów, za pośrednictwem usługi elektronicznej, na stronie internetowej oraz usługi pośrednictwa w powyższym zakresie; usługa polegająca na prezentacji ofert usług internetowych w zakresie reklamy, usług doradczych w zakresie organizowania i prowadzenia działalności gospodarczej, **36** usługi w zakresie: pośrednictwa w zawieraniu umów ubezpieczeniowych poprzez telefon i Internet, sprawdzania stanu konta poprzez telefon i Internet; usługi polegające na umożliwieniu osobom trzecim: zawierania umów ubezpieczeniowych, umów kredytowych, umów bankowych oraz otwierania rachunków bankowych, dokonywania operacji bankowych, dostępu do konta bankowego; obsługa klientów przy wykorzystaniu sieci Internet w zakresie przekazywania informacji o usługach finansowych, ubezpieczeniowych, bankowych; usługa polegająca na prezentacji ofert usług finansowych, usług ubezpieczeniowych, usług internetowych w zakresie finansów i ubezpieczeń, usług doradczych w sprawach finansowych i ubezpieczeniowych; informacje finansowe i o usługach finansowych, informacja o ubezpieczeniach, **38** usługi telekomunikacyjne; usługi telekomunikacyjne on-line polegające na umożliwieniu: zlecania usług, świadczenia usług, zawierania umów, umów pośrednictwa, umów kupna-sprzedaży, wykonywania umów; usługi w zakresie: rozpowszechniania systemów przekazywania dźwięku i obrazu w łączności radiofonicznej, telegraficznej, telefonicznej, telefonii komórkowej, telefaksowej, w systemie cyfrowym; usługi w zakresie łączności: radiofonicznej, telegraficznej, telefonicznej, telefonii komórkowej i poprzez Internet, telefaksowej, ustalania taryf i opłat, obsługi satelitów i przekazów satelitarnych, organizowania systemów transmisyjnych, przesyłania dźwięku, obrazu i sms-ów; usługi w zakresie: pocz-

ty elektronicznej, zleceń przywoławczych z zastosowaniem radia, telefonu lub innych środków komunikacji elektronicznej; usługi w zakresie prowadzenia: stacji radiowych, telewizyjnych oraz transmitowania dźwięku i obrazu; usługi w zakresie zbierania i przekazywania aktualności informacyjnych z wykorzystaniem: multimediów, urządzeń telekomunikacyjnych; usługi w zakresie wypożyczania telefonów, modemów i innych urządzeń telekomunikacyjnych; informacja o telekomunikacji, usługach telekomunikacyjnych, elektronicznych i internetowych; przesyłanie informacji; gromadzenie i rozpowszechnianie wiadomości poprzez sieci komunikacyjne, w tym sieć telewizyjną, satelitarną i Internet, agencje informacyjne w zakresie wiadomości i aktualności; usługa polegająca na prezentacji ofert usług telekomunikacyjnych, usług łączności elektronicznej oraz usług internetowych w zakresie telekomunikacji; obsługa klientów przy wykorzystaniu sieci Internet w zakresie przekazywania informacji o usługach telekomunikacyjnych; elektroniczny serwis informacji typu on-line polegający na tworzeniu, prowadzeniu baz danych i udostępnianiu informacji z możliwością elektronicznego przyjmowania i przekazywania wiadomości, **41** usługi w zakresie nauczania poprzez telefon, Internet, radio i telewizję; działalność sportowa, informacja o działalności sportowej; obsługa klientów przy wykorzystaniu sieci Internet w zakresie przekazywania informacji o nauczaniu; usługa polegająca na prezentacji ofert usług doradczych w zakresie edukacji i kształcenia; informacja o nauczaniu, kształceniu, rozrywce, działalności sportowej i kulturalnej.

(111) **241566** (220) 2010 05 28 (210) 370969
 (151) 2011 08 12 (441) 2010 08 30
 (732) POLKOMTEL Spółka Akcyjna, Warszawa, PL.
 (540)



(531) 24.17.5, 27.5.1

(510), (511) **09** aparaty, przewody i słuchawki telefoniczne; automaty sprzedające i mechanizmy do urządzeń uruchamianych przez wrzucenie monety lub żetonu; kasy rejestrujące; komputery i sprzęt przetwarzający dane; magnetyczne nośniki danych; maszyny liczące, płyty (dyski) z nagraniami; urządzenia do gaszenia ognia; urządzenia do nagrywania, transmisji, reprodukcji danych, dźwięku lub obrazu; urządzenia i przyrządy naukowe, żeglarskie, geodezyjne, elektryczne, kinematograficzne, optyczne, wagowe, pomiarowe, sygnalizacyjne, kontrolne, do ratowania życia, do celów dydaktycznych, **35** usługi polegające na: rejestrowaniu, sporządzaniu odpisów, składzie, kompilacji, transmisji, transkrypcji, systematyzacji pisemnych informacji (komunikatów) oraz rejestrowaniu a także wykorzystaniu lub kompilacji danych matematycznych lub statystycznych oraz zarządzaniu zbiorami informatycznymi; usługi w zakresie: reklamy, badania rynku, telefonicznego udzielania informacji, organizacji wystaw lub targów handlowych, pośrednictwa w zawieraniu umów kupna-sprzedaży na usługi telekomunikacyjne poprzez telefon i Internet; informacja o działalności gospodarczej, handlu, reklamie, promocji, lokalizacji obiektów, agencje informacji handlowej; obsługa klientów przy wykorzystaniu sieci Internet w zakresie przekazywania informacji o usługach reklamowych; zgrupowanie na rzecz osób trzecich towarów związanych ze świadczeniem usług telekomunikacyjnych, internetowych i elektronicznych, takich jak: aparaty i przyrządy łącznościowe i telekomunikacyjne, elektryczne i elektroniczne aparaty i przyrządy, wszystkie do przetwarzania, rejestracji, magazynowania, transmisji, wyszukiwania lub odbioru danych, aparaty do nagrywania, transmisji lub reprodukcji dźwięku, obrazu lub zakodowanych danych, aparaty telewizyjne, hologramy, komputery, programowane układy elektroniczne do przenoszenia danych, programy komputerowe, oprogramowanie komputerowe, dyski, taśmy i drutowe pamięci magnetyczne wszystkie będące magnetycznymi nośnikami danych, karty magnetyczne czyste i z zapisem, oprogramowanie komputerowe dostarczane z Internetu, publikacje elektroniczne (ściągalne) dostarczane w trybie on-line z komputerowej bazy danych lub z Internetu, oprogramowanie komputerowe i urządzenia telekomunikacyjne (w tym modemy) umożliwiające połączenie z bazami danych i z Internetem, oprogramowanie komputerowe umożli-

wiające wyszukiwanie danych, moduły ładowalne z muzyką w formie cyfrowej (ściągalne) dostarczane z komputerowej bazy danych lub z Internetu, moduły ładowalne z muzyką w formie cyfrowej dostarczane z plików MP3, odtwarzacze plików MP3, nadajniki i odbiorniki satelitarne, przewody drutowe elektryczne i kable elektryczne, aparaty i przyrządy przywoławcze, radiowe aparaty i przyrządy przywoławcze oraz aparaty i przyrządy radiotelefoniczne, telefony, telefony przenośne i słuchawki telefoniczne, akcesoria do telefonów i słuchawek telefonicznych, adaptory do telefonów, urządzenia do ładowania akumulatorów telefonicznych, telefoniczne zestawy głośnomówiące na biurko lub stosowane w samochodach, widełki do samochodowych słuchawek telefonicznych, torby i futerały przystosowane szczególnie do przechowywania i przenoszenia mobilnych urządzeń elektronicznych oraz wyposażenia i akcesoriów elektronicznych, skomputeryzowane organizery osobiste, anteny, baterie, mikroprocesory, klawiatury, modemy, elektroniczne globalne systemy określania położenia, elektroniczne aparaty i przyrządy nawigacyjne i określające położenie, aparaty i przyrządy do monitorowania (inne niż do monitorowania in-vivo), aparaty radiowe, elektryczne aparaty i przyrządy sterujące, testujące (inne niż do testowania in-vivo), sygnalizacyjne, kontrolne i do celów dydaktycznych, aparaty i przyrządy optyczne i elektrooptyczne, filmy wideo, elektryczne i elektroniczne akcesoria i sprzęt peryferyjny zaprojektowany i przystosowany do używania z komputerami, urządzeniami audiowizualnymi oraz sprzętem i aparatami do gier elektronicznych, części i osprzęt do wszystkich wyżej wymienionych towarów, apaszk jedwabne, antystresery, baloniki, bandanki, banery, bezrękawniki, bloczki karteczek samoprzylepnych, bluzy, bombki, breloczki, chorągiewki, clipboardy, czapki, daszki, długopisy, elektroniczne urządzenia do tłumaczeń językowych, elektroniczne urządzenia ze słownikiem, etui skórzane na długopisy, etui skórzane na wizytówki, flagi, galanteria odzieżowa damska i męska, galanteria skórzana, galanteria papierowa, joja, kalendarze, kalkulatory, kapelusze, karafki, konstrukcje dmuchane i balony, kosmetyczki, kosmetyki, koszulki polo, krawaty, krzeselka, kubki, kurtki, latawce, linijki, maskotki, materiały biurowe i szkolne, medale, pudełka, naklejki i nalepki, notesy, obrusy, ołówki, opakowania na napoje, organizery, otwieracze do butelek, pałeczki chińskie, papiery pakowe, parasole, parasolki, parawany, para jedwabne, piłki, piórniki, plecaki, płotki, podkładki pod kubki, kieliszki i szklanki, podkładki pod mysz, pompony, portfele, postery, potykacze, radioodbiorniki, rękawiczki, ręczniki, sakwy rowerowe, sakwy podróżne, samochodowe osłony przeciwsłoneczne, siatki, skrobaczki do szyb, słodycze, standy, stroje dla personelu, szale, szaliki, świece, tablice, teczki skórzane, terkotki, termosy, torciki, trąbki, t-shirty, wizytowniki, wody perfumowane i perfumy, worki żeglarskie, wyroby ze szkła i porcelany, zabawki, zegary ścienne, zegarki, znaczki z logo, pozwalające nabywcy wygodnie oglądać lub zapoznać się z opisem oraz kupować te towary, w szczególności: z katalogu różnych artykułów, za pośrednictwem usługi elektronicznej, na stronie internetowej oraz usługi pośrednictwa w powyższym zakresie; usługa polegająca na prezentacji ofert usług internetowych w zakresie reklamy, usług doradczych w zakresie organizowania i prowadzenia działalności gospodarczej, **36** usługi w zakresie: pośrednictwa w zawieraniu umów ubezpieczeniowych poprzez telefon i Internet, sprawdzania stanu konta poprzez telefon i Internet; usługi polegające na umożliwieniu osobom trzecim: zawierania umów ubezpieczeniowych, umów kredytowych, umów bankowych oraz otwierania rachunków bankowych, dokonywania operacji bankowych, dostępu do konta bankowego; obsługa klientów przy wykorzystaniu sieci Internet w zakresie przekazywania informacji o usługach finansowych, ubezpieczeniowych, bankowych; usługa polegająca na prezentacji ofert usług finansowych, usług ubezpieczeniowych, usług internetowych w zakresie finansów i ubezpieczeń, usług doradczych w sprawach finansowych i ubezpieczeniowych; informacje finansowe i o usługach finansowych, informacja o ubezpieczeniach, **38** usługi telekomunikacyjne; usługi telekomunikacyjne on-line polegające na umożliwieniu: zlecenia usług, świadczenia usług, zawierania umów, umów pośrednictwa, umów kupna-sprzedaży, wykonywania umów; usługi w zakresie: rozpowszechniania systemów przekazywania dźwięku i obrazu w łączności radiofonicznej, telegraficznej, telefonicznej, telefonii komórkowej, telefaksowej, w systemie cyfrowym; usługi w zakresie łączności: radiofonicznej, telegraficznej, telefonicznej, telefonii komórkowej i poprzez Internet, telefaksowej, ustalania taryf i opłat, obsługi satelitów i przekazów satelitarnych, organizowania systemów transmisyjnych, przesyłania dźwięku, obrazu i sms-ów;

usługi w zakresie: poczty elektronicznej, zleceń przywoławczych z zastosowaniem radia, telefonu lub innych środków komunikacji elektronicznej; usługi w zakresie prowadzenia: stacji radiowych, telewizyjnych oraz transmitowania dźwięku i obrazu; usługi w zakresie zbierania i przekazywania aktualności informacyjnych z wykorzystaniem: multimediów, urządzeń telekomunikacyjnych; usługi w zakresie wypożyczania telefonów, modemów i innych urządzeń telekomunikacyjnych; informacja o telekomunikacji, usługach telekomunikacyjnych, elektronicznych i internetowych; przesyłanie informacji; gromadzenie i rozpowszechnianie wiadomości poprzez sieci komunikacyjne, w tym sieć telewizyjną, satelitarną i Internet, agencje informacyjne w zakresie wiadomości i aktualności; usługa polegająca na prezentacji ofert usług telekomunikacyjnych, usług łączności elektronicznej oraz usług internetowych w zakresie telekomunikacji; obsługa klientów przy wykorzystaniu sieci Internet w zakresie przekazywania informacji o usługach telekomunikacyjnych; elektroniczny serwis informacji typu on-line polegający na tworzeniu, prowadzeniu baz danych i udostępnianiu informacji z możliwością elektronicznego przyjmowania i przekazywania wiadomości, **41** usługi w zakresie nauczania poprzez telefon, Internet, radio i telewizję; działalność sportowa, informacja o działalności sportowej; obsługa klientów przy wykorzystaniu sieci Internet w zakresie przekazywania informacji o nauce; usługa polegająca na prezentacji ofert usług doradczych w zakresie edukacji i kształcenia; informacja o nauce, kształceniu, rozrywce, działalności sportowej i kulturalnej.

(111) **241567** (220) 2010 05 28 (210) 370970
 (151) 2011 08 12 (441) 2010 08 30
 (732) POLKOMTEL Spółka Akcyjna, Warszawa, PL.
 (540)

simplus 

Kolor znaku: zielony, niebieski, czerwony

(531) 24.17.5, 27.5.1, 29.1.13

(510), (511) **09** aparaty, przewody i słuchawki telefoniczne; automaty sprzedające i mechanizmy do urządzeń uruchamianych przez wrzucenie monety lub żetonu; kasy rejestrujące; komputery i sprzęt przetwarzający dane; magnetyczne nośniki danych; maszyny liczące, płyty (dyski) z nagraniami; urządzenia do gaszenia ognia; urządzenia do nagrywania, transmisji, reprodukcji danych, dźwięku lub obrazu; urządzenia i przyrządy naukowe, żeglarskie, geodezyjne, elektryczne, kinematograficzne, optyczne, wagowe, pomiarowe, sygnalizacyjne, kontrolne, do ratowania życia, do celów dydaktycznych, **35** usługi polegające na: rejestrowaniu, sporządzaniu odpisów, składzie, kompilacji, transmisji, transkrypcji, systematyzacji pisemnych informacji (komunikatów) oraz rejestrowaniu a także wykorzystaniu lub kompilacji danych matematycznych lub statystycznych oraz zarządzaniu zbiorami informatycznymi; usługi w zakresie: reklamy, badania rynku, telefonicznego udzielania informacji, organizacji wystaw lub targów handlowych, pośrednictwa w zawieraniu umów kupna-sprzedaży na usługi telekomunikacyjne poprzez telefon i Internet; informacja o działalności gospodarczej, handlu, reklamie, promocji, lokalizacji obiektów, agencje informacji handlowej; obsługa klientów przy wykorzystaniu sieci Internet w zakresie przekazywania informacji o usługach reklamowych; zgrupowanie na rzecz osób trzecich towarów związanych ze świadczeniem usług telekomunikacyjnych, internetowych i elektronicznych, takich jak: aparaty i przyrządy łącznościowe i telekomunikacyjne, elektryczne i elektroniczne aparaty i przyrządy, wszystkie do przetwarzania, rejestracji, magazynowania, transmisji, wyszukiwania lub odbioru danych, aparaty do nagrywania, transmisji lub reprodukcji dźwięku, obrazu lub zakodowanych danych, aparaty telewizyjne, hologramy, komputery, programowane układy elektroniczne do przenoszenia danych, programy komputerowe, oprogramowanie komputerowe, dyski, taśmy i drutowe pamięci magnetyczne wszystkie będące magnetycznymi nośnikami danych, karty magnetyczne czyste i z zapisem, oprogramowanie komputerowe dostarczane z Internetu, publikacje elektroniczne (ściągalne) dostarczane w trybie on-line z komputerowej bazy danych lub z Internetu, oprogramowanie komputerowe i urządzenia telekomunikacyjne (w tym modemy) umożliwiające połączenie z bazami danych i z Internetem, oprogramowanie komputerowe umożliwiające wyszukiwanie danych, moduły ładowalne z muzyką w formie cyfrowej (ściągal-

ne) dostarczane z komputerowej bazy danych lub z Internetu, moduły ładowalne z muzyką w formie cyfrowej dostarczane z plików MP3, odtwarzacze plików MP3, nadajniki i odbiorniki satelitarne, przewody drutowe elektryczne i kable elektryczne, aparaty i przyrządy przywoławcze, radiowe aparaty i przyrządy przywoławcze oraz aparaty i przyrządy radiotelefoniczne, telefony, telefony przenośne i słuchawki telefoniczne, akcesoria do telefonów i słuchawek telefonicznych, adaptory do telefonów, urządzenia do ładowania akumulatorów telefonicznych, telefoniczne zestawy głośnomówiące na biurko lub stosowane w samochodach, widełki do samochodowych słuchawek telefonicznych, torby i futerały przystosowane szczególnie do przechowywania i przenoszenia mobilnych urządzeń elektronicznych oraz wyposażenia i akcesoriów elektronicznych, skomputeryzowane organizery osobiste, anteny, baterie, mikroprocesory, klawiatury, modemy, elektroniczne globalne systemy określania położenia, elektroniczne aparaty i przyrządy nawigacyjne i określające położenie, aparaty i przyrządy do monitorowania (inne niż do monitorowania in-vivo), aparaty radiowe, elektryczne aparaty i przyrządy sterujące, testujące (inne niż do testowania in-vivo), sygnalizacyjne, kontrolne i do celów dydaktycznych, aparaty i przyrządy optyczne i elektrooptyczne, filmy wideo, elektryczne i elektroniczne akcesoria i sprzęt peryferyjny zaprojektowany i przystosowany do używania z komputerami, urządzeniami audiowizualnymi oraz sprzętem i aparatami do gier elektronicznych, części i osprzęt do wszystkich wyżej wymienionych towarów, apaszkę jedwabną, antystresery, baloniki, bandanki, banery, brelokowiki, bloczki karteczek samoprzylepnych, bluzy, bombki, breloczki, chorągiewki, clipboardy, czapki, daszki, długopisy, elektroniczne urządzenia do tłumaczeń językowych, elektroniczne urządzenia ze słownikiem, etui skórzane na długopisy, etui skórzane na wizytówki, flagi, galanteria odzieżowa damska i męska, galanteria skórzana, galanteria papierowa, joja, kalendarze, kalkulatory, kapelusze, karafki, konstrukcje dmuchane i balony, kosmetyczki, kosmetyki, koszulki polo, krawaty, krzeselka, kubki, kurtki, latawce, linijki, maskotki, materiały biurowe i szkolne, medale, pudełko, naklejki i nalepki, notesy, obrusy, ołówki, opakowania na napoje, organizery, otwieracze do butelek, pałeczki chińskie, papiery pakowe, parasole, parasolki, parawany, para jedwabne, piłki, piórniki, plecaki, plotki, podkładki pod kubki, kieliszki i szklanki, podkładki pod mysz, pompony, portfele, postery, potykacze, radioodbiorniki, rękawiczki, ręczniki, sakwy rowerowe, sakwy podróżne, samochodowe osłony przeciwsłoneczne, siatki, skrobaczki do szyb, słodycze, standy, stroje dla personelu, szale, szaliki, świece, tablice, teczki skórzane, terkotki, termosy, torciki, trąbki, t-shirty, wizytowniki, wody perfumowane i perfumy, worki żeglarskie, wyroby ze szkła i porcelany, zabawki, zegary ściennie, zegarki, znaczki z logo, pozwalające nabywcy wygodnie oglądać lub zapoznać się z opisem oraz kupować te towary, w szczególności: z katalogu różnych artykułów, za pośrednictwem usługi elektronicznej, na stronie internetowej oraz usługi pośrednictwa w powyższym zakresie; usługa polegająca na prezentacji ofert usług internetowych w zakresie reklamy, usług doradczych w zakresie organizowania i prowadzenia działalności gospodarczej, **36** usługi w zakresie: pośrednictwa w zawieraniu umów ubezpieczeniowych poprzez telefon i Internet, sprawdzania stanu konta poprzez telefon i Internet; usługi polegające na umożliwieniu osobom trzecim: zawierania umów ubezpieczeniowych, umów kredytowych, umów bankowych oraz otwierania rachunków bankowych, dokonywania operacji bankowych, dostępu do konta bankowego; obsługa klientów przy wykorzystaniu sieci Internet w zakresie przekazywania informacji o usługach finansowych, ubezpieczeniowych, bankowych; usługa polegająca na prezentacji ofert usług finansowych, usług ubezpieczeniowych, usług internetowych w zakresie finansów i ubezpieczeń, usług doradczych w sprawach finansowych i ubezpieczeniowych; informacje finansowe i o usługach finansowych, informacja o ubezpieczeniach, **38** usługi telekomunikacyjne; usługi telekomunikacyjne on-line polegające na umożliwieniu: zlecenia usług, świadczenia usług, zawierania umów, umów pośrednictwa, umów kupna-sprzedaży, wykonywania umów; usługi w zakresie: rozpowszechniania systemów przekazywania dźwięku i obrazu w łączności radiofonicznej, telegraficznej, telefonicznej, telefonii komórkowej, telefaksowej, w systemie cyfrowym; usługi w zakresie łączności: radiofonicznej, telegraficznej, telefonicznej, telefonii komórkowej i poprzez Internet, telefaksowej, ustalania taryf i opłat, obsługi satelitów i przekazów satelitarnych, organizowania systemów transmisyjnych, przesyłania dźwięku, obrazu i sms-ów; usługi w zakresie: poczty elektronicznej, zleceń przywoławczych z zastosowaniem radia,

telefonu lub innych środków komunikacji elektronicznej; usługi w zakresie prowadzenia: stacji radiowych, telewizyjnych oraz transmitowania dźwięku i obrazu; usługi w zakresie zbierania i przekazywania aktualności informacyjnych z wykorzystaniem: multimediów, urządzeń telekomunikacyjnych; usługi w zakresie wypożyczania telefonów, modemów i innych urządzeń telekomunikacyjnych; informacja o telekomunikacji, usługach telekomunikacyjnych, elektronicznych i internetowych; przesyłanie informacji; gromadzenie i rozpowszechnianie wiadomości poprzez sieci komunikacyjne, w tym sieć telewizyjną, satelitarną i Internet, agencje informacyjne w zakresie wiadomości i aktualności; usługa polegająca na prezentacji ofert usług telekomunikacyjnych, usług łączności elektronicznej oraz usług internetowych w zakresie telekomunikacji; obsługa klientów przy wykorzystaniu sieci Internet w zakresie przekazywania informacji o usługach telekomunikacyjnych; elektroniczny serwis informacji typu on-line polegający na tworzeniu, prowadzeniu baz danych i udostępnianiu informacji z możliwością elektronicznego przyjmowania i przekazywania wiadomości, **41** usługi w zakresie nauczania poprzez telefon, Internet, radio i telewizję; działalność sportowa, informacja o działalności sportowej; obsługa klientów przy wykorzystaniu sieci Internet w zakresie przekazywania informacji o nauce; usługa polegająca na prezentacji ofert usług doradczych w zakresie edukacji i kształcenia; informacja o nauce, kształceniu, rozrywce, działalności sportowej i kulturalnej.

(111) **241568** (220) 2010 05 28 (210) 370971
 (151) 2011 08 12 (441) 2010 08 30
 (732) POLKOMTEL Spółka Akcyjna, Warszawa, PL.
 (540)

simplus

(531) 24.17.5, 27.5.1
 (510), (511) **09** aparaty, przewody i słuchawki telefoniczne; automaty sprzedające i mechanizmy do urządzeń uruchamianych przez wrzucenie monety lub żetonu; kasy rejestrujące; komputery i sprzęt przetwarzający dane; magnetyczne nośniki danych; maszyny liczące, płyty (dyski) z nagraniami; urządzenia do gaszenia ognia; urządzenia do nagrywania, transmisji, reprodukcji danych, dźwięku lub obrazu; urządzenia i przyrządy naukowe, żeglarskie, geodezyjne, elektryczne, kinematograficzne, optyczne, wagowe, pomiarowe, sygnalizacyjne, kontrolne, do ratowania życia, do celów dydaktycznych, **35** usługi polegające na: rejestrowaniu, sporządzaniu odpisów, składzie, kompilacji, transmisji, transkrypcji, systematyzacji pisemnych informacji (komunikatów) oraz rejestrowaniu a także wykorzystaniu lub kompilacji danych matematycznych lub statystycznych oraz zarządzaniu zbiorami informatycznymi; usługi w zakresie: reklamy, badania rynku, telefonicznego udzielania informacji, organizacji wystaw lub targów handlowych, pośrednictwa w zawieraniu umów kupna-sprzedaży na usługi telekomunikacyjne poprzez telefon i Internet; informacja o działalności gospodarczej, handlu, reklamie, promocji, lokalizacji obiektów, agencja informacji handlowej; obsługa klientów przy wykorzystaniu sieci Internet w zakresie przekazywania informacji o usługach reklamowych; zgrupowanie na rzecz osób trzecich towarów związanych ze świadczeniem usług telekomunikacyjnych, internetowych i elektronicznych, takich jak: aparaty i przyrządy łącznościowe i telekomunikacyjne, elektryczne i elektroniczne aparaty i przyrządy, wszystkie do przetwarzania, rejestracji, magazynowania, transmisji, wyszukiwania lub odbioru danych, aparaty do nagrywania, transmisji lub reprodukcji dźwięku, obrazu lub zakodowanych danych, aparaty telewizyjne, hologramy, komputery, programowane układy elektroniczne do przenoszenia danych, programy komputerowe, oprogramowanie komputerowe, dyski, taśmy i drutowe pamięci magnetyczne wszystkie będące magnetycznymi nośnikami danych, karty magnetyczne czyste i z zapisem, oprogramowanie komputerowe dostarczane z Internetu, publikacje elektroniczne (ściągające) dostarczane w trybie on-line z komputerowej bazy danych lub z Internetu, oprogramowanie komputerowe i urządzenia telekomunikacyjne (w tym modemy) umożliwiające połączenie z bazami danych i z Internetem, oprogramowanie komputerowe umożliwiające wyszukiwanie danych, moduły ładowalne z muzyką w formie cyfrowej (ściągające) dostarczane z komputerowej bazy danych lub z Internetu, moduły ładowalne z muzyką w formie cyfrowej dostar-

czane z plików MP3, odtwarzacze plików MP3, nadajniki i odbiorniki satelitarne, przewody drutowe elektryczne i kable elektryczne, aparaty i przyrządy przywoławcze, radiowe aparaty i przyrządy przywoławcze oraz aparaty i przyrządy radiotelefoniczne, telefony, telefony przenośne i słuchawki telefoniczne, akcesoria do telefonów i słuchawek telefonicznych, adaptory do telefonów, urządzenia do ładowania akumulatorów telefonicznych, telefoniczne zestawy głośnomówiące na biurko lub stosowane w samochodach, widełki do samochodowych słuchawek telefonicznych, torby i futerały przystosowane szczególnie do przechowywania i przenoszenia mobilnych urządzeń elektronicznych oraz wyposażenia i akcesoriów elektronicznych, skomputeryzowane organizery osobiste, anteny, baterie, mikroprocesory, klawiatury, modemy, elektroniczne globalne systemy określania położenia, elektroniczne aparaty i przyrządy nawigacyjne i określające położenie, aparaty i przyrządy do monitorowania (inne niż do monitorowania in-vivo), aparaty radiowe, elektryczne aparaty i przyrządy sterujące, testujące (inne niż do testowania in-vivo), sygnalizacyjne, kontrolne i do celów dydaktycznych, aparaty i przyrządy optyczne i elektrooptyczne, filmy wideo, elektryczne i elektroniczne akcesoria i sprzęt peryferyjny zaprojektowany i przystosowany do używania z komputerami, urządzeniami audiowizualnymi oraz sprzętem i aparatami do gier elektronicznych, części i osprzęt do wszystkich wyżej wymienionych towarów, apaszki jedwabne, antystresery, baloniki, bandanki, banery, bezrękawniki, bloczki karteczek samoprzylepnych, bluzy, bombki, breloczki, chorągiewki, clipboards, czapki, daszki, długopisy, elektroniczne urządzenia do tłumaczeń językowych, elektroniczne urządzenia ze słownikiem, etui skórzane na długopisy, etui skórzane na wizytówki, flagi, galanteria odzieżowa damska i męska, galanteria skórzana, galanteria papierowa, joja, kalendarze, kalkulatory, kapelusze, karafki, konstrukcje dmuchane i balony, kosmetyczki, kosmetyki, koszulki polo, krawaty, krzeselka, kubki, kurtki, latawce, linijki, maskotki, materiały biurowe i szkolne, medale, pudełka, naklejki i nalepki, notesy, obrusy, ołówki, opakowania na napoje, organizery, otwieracze do butelek, pałeczki chińskie, papiery pakowe, parasole, parasolki, parawany, para jedwabne, piłki, piórniki, plecaki, płotki, podkładki pod kubki, kieliszki i szklanki, podkładki pod mysz, pompony, portfele, postery, potykaczki, radioodbiorniki, rękawiczki, ręczniki, sakwy rowerowe, sakwy podróżne, samochodowe osłony przeciwsłoneczne, siatki, skrobaczki do szyb, słodycze, standy, stroje dla personelu, szale, szaliki, świece, tablice, teczki skórzane, terkotki, termosy, torciki, trąbki, t-shirty, wizytowniki, wody perfumowane i perfumy, worki zeglarские, wyroby ze szkła i porcelany, zabawki, zegary ściennie, zegarki, znaczki z logo, pozwalające nabywcy wygodnie oglądać lub zapoznać się z opisem oraz kupować te towary, w szczególności: z katalogu różnych artykułów, za pośrednictwem usługi elektronicznej, na stronie internetowej oraz usługi pośrednictwa w powyższym zakresie; usługa polegająca na prezentacji ofert usług internetowych w zakresie reklamy, usług doradczych w zakresie organizowania i prowadzenia działalności gospodarczej, **36** usługi w zakresie: pośrednictwa w zawieraniu umów ubezpieczeniowych poprzez telefon i Internet, sprawdzania stanu konta poprzez telefon i Internet; usługi polegające na umożliwieniu osobom trzecim: zawierania umów ubezpieczeniowych, umów kredytowych, umów bankowych oraz otwierania rachunków bankowych, dokonywania operacji bankowych, dostępu do konta bankowego; obsługa klientów przy wykorzystaniu sieci Internet w zakresie przekazywania informacji o usługach finansowych, ubezpieczeniowych, bankowych; usługa polegająca na prezentacji ofert usług finansowych, usług ubezpieczeniowych, usług internetowych w zakresie finansów i ubezpieczeń, usług doradczych w sprawach finansowych i ubezpieczeniowych; informacje finansowe i o usługach finansowych, informacja o ubezpieczeniach, **38** usługi telekomunikacyjne; usługi telekomunikacyjne on-line polegające na umożliwieniu: zlecenia usług, świadczenia usług, zawierania umów, umów pośrednictwa, umów kupna-sprzedaży, wykonywania umów; usługi w zakresie: rozpowszechniania systemów przekazywania dźwięku i obrazu w łączności radiofonicznej, telegraficznej, telefonicznej, telefonii komórkowej, telefaksowej, w systemie cyfrowym; usługi w zakresie łączności: radiofonicznej, telegraficznej, telefonicznej, telefonii komórkowej i poprzez Internet, telefaksowej, ustalania taryf i opłat, obsługi satelitów i przekazów satelitarnych, organizowania systemów transmisyjnych, przesyłania dźwięku, obrazu i sms-ów; usługi w zakresie: poczty elektronicznej, zleceń przywoławczych z zastosowaniem radia, telefonu lub innych środków komunikacji elektronicznej; usługi w zakresie prowadzenia: stacji radiowych, tele-

wizyjnych oraz transmitowania dźwięku i obrazu; usługi w zakresie zbierania i przekazywania aktualności informacyjnych z wykorzystaniem: multimediiów, urządzeń telekomunikacyjnych; usługi w zakresie wypożyczania telefonów, modemów i innych urządzeń telekomunikacyjnych; informacja o telekomunikacji, usługach telekomunikacyjnych, elektronicznych i internetowych; przesyłanie informacji; gromadzenie i rozpowszechnianie wiadomości poprzez sieci komunikacyjne, w tym sieć telewizyjną, satelitarną i Internet, agencje informacyjne w zakresie wiadomości i aktualności; usługa polegająca na prezentacji ofert usług telekomunikacyjnych, usług łączności elektronicznej oraz usług internetowych w zakresie telekomunikacji; obsługa klientów przy wykorzystaniu sieci Internet w zakresie przekazywania informacji o usługach telekomunikacyjnych; elektroniczny serwis informacji typu on-line polegający na tworzeniu, prowadzeniu baz danych i udostępnianiu informacji z możliwością elektronicznego przyjmowania i przekazywania wiadomości, **41** usługi w zakresie nauczania poprzez telefon, Internet, radio i telewizję; działalność sportowa, informacja o działalności sportowej; obsługa klientów przy wykorzystaniu sieci Internet w zakresie przekazywania informacji o nauczaniu; usługa polegająca na prezentacji ofert usług doradczych w zakresie edukacji i kształcenia; informacja o nauczaniu, kształceniu, rozrywce, działalności sportowej i kulturalnej.

(111) **241569** (220) 2010 05 28 (210) 370972
 (151) 2011 08 12 (441) 2010 08 30
 (732) POLKOMTEL Spółka Akcyjna, Warszawa, PL.
 (540)

simplus

Kolor znaku: zielony

(531) 27.5.1, 29.1.3

(510), (511) **09** aparaty, przewody i słuchawki telefoniczne; automaty sprzedające i mechanizmy do urządzeń uruchamianych przez wrzucenie monety lub żetonu; kasy rejestrujące; komputery i sprzęt przetwarzający dane; magnetyczne nośniki danych; maszyny liczące, płyty (dyski) z nagraniami; urządzenia do gaszenia ognia; urządzenia do nagrywania, transmisji, reprodukcji danych, dźwięku lub obrazu; urządzenia i przyrządy naukowe, żeglarskie, geodezyjne, elektryczne, kinematograficzne, optyczne, wagowe, pomiarowe, sygnalizacyjne, kontrolne, do ratowania życia, do celów dydaktycznych, **35** usługi polegające na: rejestrowaniu, sporządzaniu odpisów, składzie, kompilacji, transmisji, transkrypcji, systematyzacji pisemnych informacji (komunikatów) oraz rejestrowaniu a także wykorzystaniu lub kompilacji danych matematycznych lub statystycznych oraz zarządzaniu zbiorami informacyjnymi; usługi w zakresie: reklamy, badania rynku, telefonicznego udzielania informacji, organizacji wystaw lub targów handlowych, pośrednictwa w zawieraniu umów kupna-sprzedaży na usługi telekomunikacyjne poprzez telefon i Internet; informacja o działalności gospodarczej, handlu, reklamie, promocji, lokalizacji obiektów, agencje informacji handlowej; obsługa klientów przy wykorzystaniu sieci Internet w zakresie przekazywania informacji o usługach reklamowych; zgrupowanie na rzecz osób trzecich towarów związanych ze świadczeniem usług telekomunikacyjnych, internetowych i elektronicznych, takich jak: aparaty i przyrządy łącznościowe i telekomunikacyjne, elektryczne i elektroniczne aparaty i przyrządy, wszystkie do przetwarzania, rejestracji, magazynowania, transmisji, wyszukiwania lub odbioru danych, aparaty do nagrywania, transmisji lub reprodukcji dźwięku, obrazu lub zakodowanych danych, aparaty telewizyjne, hologramy, komputery, programowane układy elektroniczne do przenoszenia danych, programy komputerowe, oprogramowanie komputerowe, dyski, taśmy i drutowe pamięci magnetyczne wszystkie będące magnetycznymi nośnikami danych, karty magnetyczne czyste i z zapisem, oprogramowanie komputerowe dostarczane z Internetu, publikacje elektroniczne (ściągalne) dostarczane w trybie on-line z komputerowej bazy danych lub z Internetu, oprogramowanie komputerowe i urządzenia telekomunikacyjne (w tym modemy) umożliwiające połączenie z bazami danych i z Internetem, oprogramowanie komputerowe umożliwiające wyszukiwanie danych, moduły ładowalne z muzyką w formie cyfrowej (ściągalne) dostarczane z komputerowej bazy danych lub z Internetu, moduły ładowalne z muzyką w formie cyfrowej dostarczane z plików MP3, odtwarzacze plików MP3, nadajniki i odbiorniki

satelitarne, przewody drutowe elektryczne i kable elektryczne, aparaty i przyrządy przywoławcze, radiowe aparaty i przyrządy przywoławcze oraz aparaty i przyrządy radiotelefoniczne, telefony, telefony przenośne i słuchawki telefoniczne, akcesoria do telefonów i słuchawek telefonicznych, adaptory do telefonów, urządzenia do ładowania akumulatorów telefonicznych, telefoniczne zestawy głośnomówiące na biurko lub stosowane w samochodach, widełki do samochodowych słuchawek telefonicznych, torby i futerały przystosowane szczególnie do przechowywania i przenoszenia mobilnych urządzeń elektronicznych oraz wyposażenia i akcesoriów elektronicznych, skomputeryzowane organizery osobiste, anteny, baterie, mikroprocesory, klawiatury, modemy, elektroniczne globalne systemy określania położenia, elektroniczne aparaty i przyrządy nawigacyjne i określające położenie, aparaty i przyrządy do monitorowania (inne niż do monitorowania in-vivo), aparaty radiowe, elektryczne aparaty i przyrządy sterujące, testujące (inne niż do testowania in-vivo), sygnalizacyjne, kontrolne i do celów dydaktycznych, aparaty i przyrządy optyczne i elektrooptyczne, filmy wideo, elektryczne i elektroniczne akcesoria i sprzęt peryferyjny zaprojektowany i przystosowany do używania z komputerami, urządzeniami audiowizualnymi oraz sprzętem i aparatami do gier elektronicznych, części i osprzęt do wszystkich wyżej wymienionych towarów, apaszki jedwabne, antystresery, baloniki, bandanki, banery, bezrękawniki, bloczki karteczek samoprzylepnych, bluzy, bombki, breloczki, chorągiewki, clipboardy, czapki, daszki, długopisy, elektroniczne urządzenia do tłumaczeń językowych, elektroniczne urządzenia ze słownikiem, etui skórzane na długopisy, etui skórzane na wizytówki, flagi, galanteria odzieżowa damska i męska, galanteria skórzana, galanteria papierowa, joja, kalendarze, kalkulatory, kapelusze, karafki, konstrukcje dmuchane i balony, kosmetyczki, kosmetyki, koszulki polo, krawaty, krzeselka, kubki, kurtki, latawce, linijki, maskotki, materiały biurowe i szkolne, medale, pudełka, naklejki i nalepki, notesy, obrusy, ołówki, opakowania na napoje, organizery, otwieracze do butelek, pałeczki chińskie, papiery pakowe, parasole, parasolki, parawany, para jedwabne, piłki, piórniki, plecaki, płotki, podkładki pod kubki, kieliszki i szklanki, podkładki pod mysz, pompony, portfele, postery, potykacze, radioodbiorniki, rękawiczki, ręczniki, sakwy rowerowe, sakwy podróżne, samochodowe osłony przeciwsłoneczne, siatki, skrobaczki do szyb, słodycze, standy, stroje dla personelu, szale, szalik, świece, tablice, teczki skórzane, terkotki, termosy, torciki, trąbki, t-shirty, wizytowniki, wody perfumowane i perfumy, worki żeglarskie, wyroby ze szkła i porcelany, zabawki, zegary ścienne, zegarki, znaczki z logo, pozwalające nabywcy wygodnie oglądać lub zapoznać się z opisem oraz kupować te towary, w szczególności: z katalogu różnych artykułów, za pośrednictwem usługi elektronicznej, na stronie internetowej oraz usługi pośrednictwa w powyższym zakresie; usługa polegająca na prezentacji ofert usług internetowych w zakresie reklamy, usług doradczych w zakresie organizowania i prowadzenia działalności gospodarczej, **36** usługi w zakresie: pośrednictwa w zawieraniu umów ubezpieczeniowych poprzez telefon i Internet, sprawdzania stanu konta poprzez telefon i Internet; usługi polegające na umożliwieniu osobom trzecim: zawierania umów ubezpieczeniowych, umów kredytowych, umów bankowych oraz otwierania rachunków bankowych, dokonywania operacji bankowych, dostępu do konta bankowego; obsługa klientów przy wykorzystaniu sieci Internet w zakresie przekazywania informacji o usługach finansowych, ubezpieczeniowych, bankowych; usługa polegająca na prezentacji ofert usług finansowych, usług ubezpieczeniowych, usług internetowych w zakresie finansów i ubezpieczeń, usług doradczych w sprawach finansowych i ubezpieczeniowych; informacje finansowe i o usługach finansowych, informacja o ubezpieczeniach, **38** usługi telekomunikacyjne; usługi telekomunikacyjne on-line polegające na umożliwieniu: zlecenia usług, świadczenia usług, zawierania umów, umów pośrednictwa, umów kupna-sprzedaży, wykonywania umów; usługi w zakresie: rozpowszechniania systemów przekazywania dźwięku i obrazu w łączności radiofonicznej, telegraficznej, telefonicznej, telefonii komórkowej, telefaksowej, w systemie cyfrowym; usługi w zakresie łączności: radiofonicznej, telegraficznej, telefonicznej, telefonii komórkowej i poprzez Internet, telefaksowej, ustalania taryf i opłat, obsługi satelitów i przekazów satelitarnych, organizowania systemów transmisyjnych, przesyłania dźwięku, obrazu i sms-ów; usługi w zakresie: poczty elektronicznej, zleceń przywoławczych z zastosowaniem radia, telefonu lub innych środków komunikacji elektronicznej; usługi w zakresie prowadzenia: stacji radiowych, telewizyjnych oraz transmitowania dźwięku i obrazu; usługi w zakresie

zbierania i przekazywania aktualności informacyjnych z wykorzystaniem: multimediiów, urządzeń telekomunikacyjnych; usługi w zakresie wypożyczania telefonów, modemów i innych urządzeń telekomunikacyjnych; informacja o telekomunikacji, usługach telekomunikacyjnych, elektronicznych i internetowych; przesyłanie informacji; gromadzenie i rozpowszechnianie wiadomości poprzez sieci komunikacyjne, w tym sieć telewizyjną, satelitarną i Internet, agencje informacyjne w zakresie wiadomości i aktualności; usługa polegająca na prezentacji ofert usług telekomunikacyjnych, usług łączności elektronicznej oraz usług internetowych w zakresie telekomunikacji; obsługa klientów przy wykorzystaniu sieci Internet w zakresie przekazywania informacji o usługach telekomunikacyjnych; elektroniczny serwis informacji typu on-line polegający na tworzeniu, prowadzeniu baz danych i udostępnianiu informacji z możliwością elektronicznego przyjmowania i przekazywania wiadomości, **41** usługi w zakresie nauczania poprzez telefon, Internet, radio i telewizję; działalność sportowa, informacja o działalności sportowej; obsługa klientów przy wykorzystaniu sieci Internet w zakresie przekazywania informacji o nauczaniu; usługa polegająca na prezentacji ofert usług doradczych w zakresie edukacji i kształcenia; informacja o nauczaniu, kształceniu, rozrywce, działalności sportowej i kulturalnej.

(111) **241570** (220) 2010 06 22 (210) 371861
 (151) 2011 08 11 (441) 2010 09 27
 (732) MEDIGUARD Spółka z ograniczoną odpowiedzialnością,
 Warszawa, PL.
 (540)

 medycznytelefon.pl

Kolor znaku: zielony, ciemnoniebieski, czarny

(531) 27.5.1, 29.1.13
 (510), (511) **44** usługi medyczne, analizy medyczne związane z leczeniem osób takie jak KTG, EKG, badanie ciśnienia, usługi telemedyczne, usługi diabetologii, usługi pulmonologii, **45** usługi doradztwa w zakresie bezpieczeństwa, usługi dotrzymywania towarzystwa opieki osobistej, usługi ochrony osobistej.

(111) **241571** (220) 2010 06 22 (210) 371862
 (151) 2011 08 11 (441) 2010 09 27
 (732) MEDIGUARD Spółka z ograniczoną odpowiedzialnością,
 Warszawa, PL.
 (540)

 MEDIGUARD

Kolor znaku: zielony, ciemnoniebieski, szary

(531) 24.13.1, 27.5.1, 29.1.13
 (510), (511) **44** usługi medyczne, analizy medyczne związane z leczeniem osób takie jak KTG, EKG, badanie ciśnienia, usługi telemedyczne, usługi diabetologii, usługi pulmonologii, **45** usługi doradztwa w zakresie bezpieczeństwa, usługi dotrzymywania towarzystwa opieki osobistej, usługi ochrony osobistej.

(111) **241572** (220) 2010 06 22 (210) 371869
 (151) 2011 08 11 (441) 2010 09 27
 (732) INTER CARS Spółka Akcyjna, Warszawa, PL.
 (540)

 IBTA
 BEARING TECHNOLOGY FOR AUTOMOTIVE

Kolor znaku: niebieski, czarny, biały

(531) 26.1.1, 26.11.8, 26.11.12, 27.5.1, 29.1.13
 (510), (511) **12** części do pojazdów mechanicznych takie jak: łożyska, podpory wałów, krzyżaki, części zamienne do pojazdów mechanicz-

nych, podzespoły układów napędowych pojazdów osobowych i ciężarowych, sprzęgła, podzespoły zacisku hamulcowego, podzespoły przekładni kierowniczej, podzespoły pompy wspomaganie układu kierowniczego, drążki skrętne do pojazdów, podzespoły silniczka wycieraczek, urządzenia antywłamaniowe do pojazdów, błotniki, hamulce do pojazdów, klocki, szczęki, okładziny hamulcowe do pojazdów, zaciski hamulcowe, przekładnie kierownicze do pojazdów, pompy wspomaganie układu kierowniczego, silniczki wycieraczek w pojazdach, karoserie samochodowe, kierownice pojazdów, klaksony do pojazdów, koła pojazdów, lusterka wsteczne, łańcuchy przeciwpoślizgowe, mechanizmy napędowe do pojazdów, obwody hydrauliczne do pojazdów, ogumienie kół pojazdów, opony, piasty kół pojazdów, zwieszania do pojazdów, szyby do pojazdów, sygnalizatory jazdy wstecz i skrętu w pojazdach, zderzaki do pojazdów, resory, silniki do pojazdów lądowych, układy zawieszenia pojazdów mechanicznych, amortyzatory, resory, zderzaki pojazdów, podzespoły układu chłodzenia, filtry, chłodnice, układy rozrządu, łańcuchy napędowe, pasy napędowe, wały napędowe, mechanizmy napędowe, osie pojazdów, pasy bezpieczeństwa, podwozia do pojazdów, układy wydechowe, tłumiki, piasty kół, poduszki powietrzne, obwody oraz przewody hydrauliczne do pojazdów, skrzynie biegów do pojazdów mechanicznych, **35** sprzedaż hurtowa i detaliczna, sprzedaż hurtowa i detaliczna za pośrednictwem Internetu części do pojazdów mechanicznych, w tym łożysk, podpór wału, krzyżaków, dystrybucja materiałów reklamowych dotyczących części do pojazdów mechanicznych, pokazy towarów, promocja sprzedaży, reklama za pośrednictwem sieci komputerowych, publikowanie tekstów reklamowych, reklama radiowa i telewizyjna, organizowanie targów i wystaw o charakterze handlowym, badanie opinii publicznej, badanie rynku, doradztwo w sprawach działalności gospodarczej, usługi w zakresie informacji handlowej, wyszukiwanie danych do baz danych, programy lojalnościowe, usługi zarządzania i administrowania działalnością gospodarczą.

(111) **241573** (220) 2010 06 30 (210) 372196
 (151) 2011 08 09 (441) 2010 10 11
 (732) Przedsiębiorstwo Produkcyjno-Usługowo-Handlowe „VOIGT” Spółka z ograniczoną odpowiedzialnością, Zabrze, PL.
 (540)



Kolor znaku: czerwony, biały

(531) 1.1.1, 2.1.15, 2.1.25, 12.3.1, 26.4.2, 27.5.1, 29.1.12
 (510), (511) **03** preparaty do mycia, preparaty do mycia wodoodpornych podłóg, preparaty do mycia wodoodpornych ścian, preparaty do mycia umywalk, wanien i toalet, **05** środki dezynfekcyjne do celów higienicznych, środki bakteriobójcze.

(111) **241574** (220) 2010 07 29 (210) 373522
 (151) 2011 09 16 (441) 2010 11 08
 (732) GENERAL MOTORS LLC, Detroit, US.
 (540) CADILLAC ATS

(510), (511) **12** silniki do pojazdów lądowych z wyłączeniem metalowych felg i obręczy kół oraz zabezpieczeń przed kradzieżą felg i obręczy kół.

(111) **241575** (220) 2010 07 29 (210) 373523
 (151) 2011 09 19 (441) 2010 11 08

(732) WOJEWÓDZTWO LUBELSKIE, Lublin, PL.
 (540)



(531) 26.13.25, 27.5.1

(510), (511) **16** papier i karton oraz wyroby z tych materiałów nie zawarte w innych klasach, dzienniki, czasopisma, periodyki, magazyny, kalendarze, agendy, druki, książki, albumy, przewodniki, wydawnictwa kartograficzne, mapy, plany, notesy, długopisy, ołówki, foldery, pocztówki, karty pocztowe, koperty, materiały piśmienne, fotografie, foldery, grafiki, kalendarze, katalogi okolicznościowe, obrazy, plakaty, afisze, banery, wyroby papiernicze i introligatorskie, pieczęcie, przewodniki turystyczne, zakładki do książek, widokówki, tablice i arkusze ogłoszeniowe zawarte tej klasie, bilety komunikacji miejskiej, bilety komunikacji międzymiastowej, nalepki reklamowe, **18** skóra i imitacje skóry, wyroby z tych materiałów nie ujęte w innych klasach, aktówki, teczki, walizy i torby podróżne, torby na kółkach, torby na zakupy, torby plażowe, torby turystyczne, torby wodoodporne; torby wodoodporne wykonane z tworzywa sztucznego lub innych materiałów; hermetycznie zamykane torby wodoodporne; torby wodoodporne do sprzętu elektrycznego; torby i walizki do noszenia; torby do przechowywania; tornistry, smycze, plecaki, parasolki, parasole (duże) i laski, **21** wyroby z ceramiki dla gospodarstwa domowego, kosze na chleb, cukiernice, czajniczki do herbaty, deski do krojenia do kuchni, doniczki na kwiaty, dozowniki mydła i do papieru toaletowego, dzbanki, figurki z porcelany, terakoty lub szkła, kieliszki do jajek, świeczniki, kosze do użytku domowego, kosze na odpadki i śmieci, koziołki pod noże na stół, kółka na serwetki, kubki, kufle, okładki, uchwyty na karty menu, otwieracze do butelek, pucharki na owoce, patery, pieprzniczki, podkładki na stół pod naczynia nie z papieru i nie z tkanin, pojemniki na chleb i na słodycze, serwetniki, szklane wyroby malowane, termosy, wazon, wyroby garncarskie, **25** odzież, obuwie, nakrycia głowy, kapelusze, czapki, bandany na szyję, czepki kąpielowe, szaliki, rękawiczki, **35** usługi w zakresie promocji i reklamy, reklama prasowa i telewizyjna, usługi w zakresie rozpowszechniania reklam na dowolnych nośnikach, dystrybucja materiałów reklamowych w postaci próbek, druków, prospektów, broszur, badania w dziedzinie działalności gospodarczej, ekspertyzy dotyczące jakości produktów i usług, analizy i oceny rynku oraz sfery biznesu, doradztwo handlowe, doradztwo w zakresie organizowania i prowadzenia działalności gospodarczej, doradztwo w zakresie zarządzania kadrowego, kompilacja informacji w komputerowych bazach danych, marketing, organizowanie wystaw i targów w celach handlowych lub reklamowych, promocja sprzedaży towarów i usług, promocja przedsiębiorstw, organizowanie programów promocyjnych, reklama w Internecie, usługi pośrednictwa handlowego, pośrednictwo w sprzedaży dokumentów przewozowych przewoźników polskich i obcych w komunikacji krajowej i zagranicznej; usługi prowadzenia sklepu i/ lub hurtowni z różnymi towarami, usługi prowadzenia za pośrednictwem sieci teleinformatycznych-sklepu internetowego-sprzedaży różnych towarów, promocja jakości, **39** usługi turystyczne, współpraca z różnymi podmiotami przy organizowaniu wyjazdów turystycznych, organizowanie wczasów rekreacyjnych i wypoczynkowych, organizacja imprez turystycznych, podróży, wycieczek, w tym organizacja oraz obsługa zagranicznej i krajowej turystyki przyjazdowej i wyjazdowej, informacja o transporcie, pośrednictwo transportowe, prowadzenie informacji turystycznej i podróźniczej, zwiedzanie turystyczne związane z informacją dotyczącą podróży, informacja o taryfach, rozkładach jazdy i sposobach transportu, rezerwacja miejsc podróży, rezerwacja biletów lotniczych, kolejowych, promowych, pośrednictwo w usługach komunikacyjnych, zapewnienie zorganizowanych form zwiedzania, zwiedzanie turystyczne, towarzyszenie i opieka w podróży, wynajem samolotów, pojazdów mechanicznych, statków, promów, pakowanie towarów, dostawa i transport paczek, transport bagażu, pośrednictwo w rezerwacji dokumentów przewozowych, przewoźników polskich i obcych w komunikacji krajowej i zagranicznej oraz organizacja przewozów wszelkimi dostępnymi środkami transportu, organizacja i świadczenie usług w zakresie pilotażu, informacja o powyższych usługach, **41** gromadzenie literatury, materiałów szkoleniowych i pamiątek, organizowanie działań pro-

mocyjnych i informacyjnych poprzez organizowanie i prowadzenie wszelkich imprez publicznych, prezentacji, wystaw, szkoleń i kursów edukacyjnych, konferencji, kongresów, seminariów, sympozjów, zjazdów, spotkań przedstawicieli przedsiębiorców z przedstawicielami władz, organizowanie konkursów edukacyjnych lub rozrywkowych, kulturalnych lub edukacyjnych, organizacja widowisk, koncertów, festiwalu, jarmarków, usługi impresariów, organizowanie zawodów sportowych, usługi w zakresie kultury fizycznej, usługi w zakresie prowadzenia informacji o rekreacji, usługi rozrywkowe w zakresie organizowania festynów ludowych, usługi w zakresie organizowania imprez sportowo-rekreacyjnych, zawodów i obozów sportowych, usługi związane z organizacją wypoczynku, promocja rozwoju nauki i kultury, **43** usługi agroturystyczne, usługi hoteli i pensjonatów, rezerwacje w hotelach i innych miejscach zakwaterowania, usługi kempingów, domów turystycznych, domów wypoczynkowych, usługi związane z rezerwacją pokoi w hotelach i pensjonatach przez biura podróży, usługi gastronomiczne, usługi barów, kawiarni, restauracji, rezerwanie noclegów, pensjonaty, rezerwacje kwatery, stołówki, organizowanie obozów turystycznych, wypożyczanie namiotów, hotele dla zwierząt, przygotowanie żywności i napojów na zamówienie oraz ich dostawa.

(111) **241576** (220) 2010 08 11 (210) 373974
 (151) 2011 10 07 (441) 2010 11 22
 (732) Serwis Haller-Andrzej Haller, Gdańsk, PL.
 (540)



Kolor znaku: czarny, szary

(531) 26.11.1, 26.11.12, 27.5.1, 29.1.12
 (510), (511) **12** pojazdy samochodowe, części składowe do pojazdów, **35** prowadzenie salonów samochodowych w zakresie sprzedaży samochodów osobowych i ciężarowych, nowych i używanych, prowadzenie sklepu z częściami i akcesoriami do pojazdów mechanicznych, w tym olei i ogumienia, **36** usługi finansowe, w tym pośrednictwo ubezpieczeniowe i kredytowe, leasing, **37** stacja obsługi i naprawy pojazdów mechanicznych, myjnie, pomoc drogowa w zakresie naprawy pojazdów, konserwacja pojazdów, serwis techniczny, instalowanie i naprawy układów zabezpieczających i alarmowych, blacharstwo i lakiernictwo.

(111) **241577** (220) 2010 08 11 (210) 374025
 (151) 2011 09 29 (441) 2010 11 22
 (732) PPHU „YORIK” spółka cywilna Maciej Matuszczyk, Maciej Popławski, Robert Popławski, Sebastian Wach, Częstochowa, PL.
 (540)



Kolor znaku: czarny, czerwony, biały

(531) 26.1.2, 26.1.18, 27.5.1, 29.1.13
 (510), (511) **18** torebki zawarte w tej klasie, torebki damskie, torby podróżne, torby turystyczne, torby plażowe, torebki skórzane, torebki skóropodobne, torby zawarte w tej klasie, saszetki męskie, skóra, imitacje skóry i wyroby z tych materiałów nie ujęte w innych klasach, **25** odzież w tym bielizna damska, bielizna młodzieżowa i dziecięca, bielizna osobista, bielizna nocna, biustonosze, gorsety, halki, koszulki, majtki, skarpetki, piżamy, staniki, szlafroki, rękawiczki, rękawiczki skórzane, rękawiczki sportowe, paski skórzane zawarte w tej klasie, **35** usługi sprzedaży dla osób trzecich odzieży, w tym bielizny damskiej, męskiej, młodzieżowej i dziecięcej, reklama, promocja sprzedaży, marketing, reklama w prasie, reklama radiowa, reklama telewizyjna, reklama za pośrednictwem sieci komputerowej odzieży w tym bielizny damskiej, męskiej, młodzieżowej i dziecięcej, rozpowszechnianie materiałów reklamowych (ulotki, prospekty, druki, próbki), rozpowszechnianie ogłoszeń reklamowych; zgrupowanie na rzecz osób trzecich następujących towarów: odzieży w tym bielizny damskiej, męskiej, młodzieżowej i dziecięcej,

nie materiałów reklamowych (ulotki, prospekty, druki, próbki), rozpowszechnianie ogłoszeń reklamowych, zgrupowanie na rzecz osób trzecich odzieży, w tym bielizny damskiej, męskiej, młodzieżowej i dziecięcej, pozwalające nabywcy wygodnie ją oglądać i kupować w wyspecjalizowanej hurtowni.

(111) **241578** (220) 2010 08 11 (210) 374026
 (151) 2011 09 22 (441) 2010 11 22
 (732) PPHU „YORIK” spółka cywilna Maciej Matuszczyk, Maciej Popławski, Robert Popławski, Sebastian Wach, Częstochowa, PL.
 (540)



Kolor znaku: żółty, różowy, niebieski, czerwony

(531) 26.1.2, 26.1.18, 27.5.1, 29.1.14
 (510), (511) **18** torebki zawarte w tej klasie, torebki damskie, torby podróżne, torby turystyczne, torby plażowe, torebki skórzane, torebki skóropodobne, torby, saszetki męskie, skóra, imitacje skóry i wyroby z tych materiałów nie ujęte w innych klasach, paski skórzane, **25** odzież w tym bielizna damska, bielizna młodzieżowa i dziecięca, bielizna osobista, bielizna nocna, biustonosze, gorsety, halki, koszulki, majtki, skarpetki, piżamy, staniki, szlafroki, rękawiczki, rękawiczki skórzane, rękawiczki sportowe, **35** usługi sprzedaży dla osób trzecich odzieży w tym bielizny damskiej, męskiej, młodzieżowej i dziecięcej; reklama, promocja sprzedaży, marketing, reklama w prasie, reklama radiowa, reklama telewizyjna, reklama za pośrednictwem sieci komputerowej odzieży w tym bielizny damskiej, męskiej, młodzieżowej i dziecięcej; rozpowszechnianie materiałów reklamowych (ulotki, prospekty, druki, próbki), rozpowszechnianie ogłoszeń reklamowych; zgrupowanie na rzecz osób trzecich następujących towarów: odzieży w tym bielizny damskiej, męskiej, młodzieżowej i dziecięcej, pozwalające nabywcy wygodnie oglądać i kupować towary w hurtowni wyspecjalizowanej w sprzedaży odzieży..

(111) **241579** (220) 2010 08 11 (210) 374028
 (151) 2011 09 22 (441) 2010 11 22
 (732) PPHU „YORIK” spółka cywilna Maciej Matuszczyk, Maciej Popławski, Robert Popławski, Sebastian Wach, Częstochowa, PL.
 (540)



Kolor znaku: czarna, czerwony, złoty, ciemnoczerwony, biały

(531) 2.3.5, 26.1.2, 26.1.14, 26.2.7, 26.2.8, 27.5.1, 29.1.15
 (510), (511) **18** torebki zawarte w tej klasie, torebki damskie, torby podróżne, torby turystyczne, torby plażowe, torebki skórzane, torebki skóropodobne, torby, saszetki męskie, skóra, imitacje skóry i wyroby z tych materiałów nie ujęte w innych klasach, paski skórzane, **25** odzież w tym bielizna damska, bielizna młodzieżowa i dziecięca, bielizna osobista, bielizna nocna, biustonosze, gorsety, halki, koszulki, majtki, skarpetki, piżamy, staniki, szlafroki, rękawiczki, rękawiczki skórzane, rękawiczki sportowe, **35** Usługi sprzedaży dla osób trzecich odzieży w tym bielizny damskiej, męskiej, młodzieżowej i dziecięcej; reklama, promocja sprzedaży, marketing, reklama w prasie, reklama radiowa, reklama telewizyjna, reklama za pośrednictwem sieci komputerowej odzieży w tym bielizny damskiej, męskiej, młodzieżowej i dziecięcej; rozpowszechnianie materiałów reklamowych (ulotki, prospekty, druki, próbki), rozpowszechnianie ogłoszeń reklamowych; zgrupowanie na rzecz osób trzecich następujących towarów: odzieży w tym bielizny damskiej, męskiej, młodzieżowej i dziecięcej,

pozwalające nabywcy wygodnie oglądać i kupować towary w hurtowni wyspecjalizowanej w sprzedaży odzieży..

(111) **241580** (220) 2010 08 16 (210) 374182
(151) 2011 10 18 (441) 2010 11 22

(732) WYBOROWA Spółka Akcyjna, Poznań, PL.
(540) PROJEKT POKOLENIE

(510), (511) **09** dyski kompaktowe, **16** materiały drukowane, albumy, książki, afisze, plakaty, broszury, kartki muzyczne z życzeniami, **33** napoje alkoholowe, **41** organizowanie konkursów, koncertów i imprez kulturalno-rozrywkowych.

(111) **241581** (220) 2008 09 23 (210) 346473
(151) 2011 09 20 (441) 2009 01 05

(732) POINT TRAVEL DMC BEREZOWSKA-SEMKOWICZ
Spółka Jawna, Kraków, PL.
(540)



Kolor znaku: czerwony, biały

(531) 24.15.2, 24.15.13, 27.5.1, 29.1.12

(510), (511) **35** usługi w zakresie reklamy, promocja sprzedaży usług turystycznych dla osób trzecich, przekazywanie informacji handlowej, sprzedaż hurtowa i detaliczna w sklepach i hurtowniach artykułów papirniczych i pamiątkowych, rozpowszechnianie materiałów reklamowych, usługi reklam internetowych, organizowanie wystaw w celach handlowych i reklamowych, reklama turystyczna za pośrednictwem sieci internetowej, reklama turystyczna, rozpowszechnianie tekstów reklamowych związanych z działalnością turystyczną na nośnikach magnetycznych, optycznych, kartach chipowych, rozpowszechnianie materiałów reklamowych związanych z działalnością turystyczną takich jak: katalogi, prospekty, reprodukcje graficzne, fotografie, publikacje, plakaty, artykuły papirnicze, papier listowy i do pakowania, opakowania kartonowe, torby, worki, koperty i woreczki z papieru i tworzyw sztucznych, wizytówki, nalepki, naklejki, wyroby z kartonu, pudła i pudełka tekturowe lub papierowe, kalendarze, kal-komanie, druki do wypełniania, broszury, taśmy przyklepne do celów biurowych lub domowych, zawiadomienia, albumy, rysunki, ręczniki papierowe, serwetki i chusteczki papierowe, sztyldy kartonowe, bannery z folii, z tworzyw sztucznych, kartki z życzeniami i okolicznościowe, teczki papierowe i z tworzyw sztucznych, zeszyty, **39** organizowanie wycieczek, rezerwowanie miejsc na podróże i miejsc na wycieczki, agencje turystyczne, usługi zwiedzania turystycznego, pilotowanie wycieczek, transport pasażerski, informacja o transporcie, pośrednictwo w transporcie pasażerskim, wypożyczanie pojazdów, **41** usługa informacji o imprezach sportowych, rozrywkowych, kulturalnych, edukacyjnych, turystycznych, i eventach, także przez Internet; organizowanie, obsługa i prowadzenie konferencji, kongresów, sympozjów, zjazdów, rozrywki, organizowanie i rezerwacja miejsc na spektakle i imprezy powtarzalne, organizowanie obozów wakacyjnych, integracyjnych, rekreacyjnych, plenerowych w zakresie rozrywki, zabawy i wypoczynku, publikacje elektroniczne on-line tekstów innych niż reklamowe, **43** rezerwowanie i wynajmowanie noclegów i kwater, usługi organizowania pobytów turystycznych i wakacyjnych w zakresie wyżywienia i zakwaterowania, rezerwacja miejsc w hotelach i pensjonatach.

(111) **241582** (220) 2008 09 26 (210) 346609
(151) 2011 09 02 (441) 2009 01 05

(732) CARLSBERG POLSKA Spółka z ograniczoną odpowiedzialnością, Warszawa, PL.

(540) ŻEGLUJ Z NAMI

(510), (511) **32** piwo, napoje piwne, napoje bezalkoholowe.

(111) **241583** (220) 2009 02 25 (210) 352598
(151) 2011 09 08 (441) 2009 06 08

(732) POLKOMTEL Spółka Akcyjna, Warszawa, PL.

(540) taniorozmowna

(510), (511) **09** aparaty, przewody i słuchawki telefoniczne; automaty sprzedające i mechanizmy do urządzeń uruchamianych przez wrzucenie monety lub żetonu; kasy rejestrujące; komputery i sprzęt przetwarzający dane; magnetyczne nośniki danych; maszyny liczące, płyty (dyski) z nagraniami; urządzenia do gaszenia ognia; urządzenia do nagrywania, transmisji, reprodukcji danych, dźwięku lub obrazu; urządzenia i przyrządy naukowe, żeglarskie, geodezyjne, elektryczne, kinematograficzne, optyczne, wagowe, pomiarowe, sygnalizacyjne, kontrolne, do ratowania życia, do celów dydaktycznych, **35** usługi polegające na: rejestrowaniu, sporządzaniu odpisów, składzie, kompilacji, transmisji, transkrypcji, systematyzacji pisemnych informacji (komunikatów) oraz rejestrowaniu a także wykorzystaniu lub kompilacji danych matematycznych lub statystycznych oraz zarządzaniu zbiorami informatycznymi; informacja o działalności gospodarczej, handlu, reklamie, promocji, lokalizacji obiektów, agencje informacji handlowej; usługi w zakresie: reklamy, badania rynku, usługi w zakresie telefonicznego udzielania informacji o produktach i usługach, organizacji wystaw lub targów handlowych, pośrednictwa w zawieraniu umów kupna-sprzedaży poprzez telefon i Internet w odniesieniu do towarów i usług z branży telefonicznej; obsługa klientów przy wykorzystaniu sieci Internet umożliwiającą dostarczanie klientom informacji oraz otrzymywanie informacji od klientów, zgrupowanie na rzecz osób trzecich towarów związanych ze świadczeniem usług telekomunikacyjnych, internetowych i elektronicznych pozwalające nabywcy wygodnie oglądać lub zapoznać się z opisem usług oraz kupować te towary i usługi z branży telekomunikacyjnej; z katalogu różnych artykułów lub usług, za pośrednictwem usługi elektronicznej, na stronie internetowej oraz usługi pośrednictwa w powyższym zakresie, **36** usługi w zakresie: pośrednictwa w zawieraniu umów ubezpieczeniowych poprzez telefon i Internet, sprawdzania stanu konta poprzez telefon i Internet, informacja finansowe i o usługach finansowych, informacja o ubezpieczeniach, **38** usługi telekomunikacyjne; usługi w zakresie: rozpowszechniania systemów przekazywania dźwięku i obrazu w łączności radiofonicznej, telegraficznej, telefonicznej, telefonii komórkowej, telefaksowej, w systemie cyfrowym; usługi w zakresie łączności: radiofonicznej, telegraficznej, telefonicznej, telefonii komórkowej i poprzez Internet, telefaksowej, ustalania taryf i opłat, obsługi satelitów i przekazów satelitarnych, organizowania systemów transmisyjnych, przesyłania dźwięku, obrazu i sms-ów; informacja o telekomunikacji, usługach telekomunikacyjnych, elektronicznych i internetowych; usługi telekomunikacyjne online polegające na umożliwieniu: zlecenia usług, świadczenia usług, zawierania umów, umów pośrednictwa, umów ubezpieczeniowych, umów kupna-sprzedaży, umów kredytowych, umów bankowych, dokonywania operacji bankowych, dostępu do konta bankowego, wykonywania umów; usługi polegające na transmisji informacji; gromadzenie i rozpowszechnianie wiadomości poprzez sieci komunikacyjne, w tym sieć telewizyjną, satelitarną i Internet; usługi agencji informacyjnych w zakresie wiadomości i aktualności; usługi w zakresie: poczty elektronicznej, zleceń przywoławczych z zastosowaniem radia, telefonu lub innych środków komunikacji elektronicznej; usługi w zakresie prowadzenia stacji radiowych i telewizyjnych, usługi w zakresie transmitowania dźwięku i obrazu; usługi w zakresie zbierania i przekazywania aktualności informacyjnych z wykorzystaniem: multimediiów, urządzeń telekomunikacyjnych; usługi w zakresie wypożyczania telefonów, modemów i innych urządzeń telekomunikacyjnych; obsługa klientów w zakresie usług telekomunikacyjnych przy wykorzystaniu sieci Internet; elektroniczny serwis informacji typu on-line polegający na tworzeniu, prowadzeniu baz danych i udostępnianiu informacji z możliwością elektronicznego przyjmowania i przekazywania wiadomości, **41** usługi w zakresie nauczania poprzez telefon, Internet, radio i telewizję, informacja o nauczaniu, kształceniu, rozrywce, działalności sportowej i kulturalnej.

(111) **241584** (220) 2009 02 25 (210) 352599
(151) 2011 09 08 (441) 2009 06 08

(732) POLKOMTEL Spółka Akcyjna, Warszawa, PL.

(540) plus taniorozmowna

(510), (511) **09** aparaty, przewody i słuchawki telefoniczne; automaty sprzedające i mechanizmy do urządzeń uruchamianych przez wrzucenie monety lub żetonu; kasy rejestrujące; komputery i sprzęt przetwarzający dane; magnetyczne nośniki danych; maszyny liczące,

plyty (dyski) z nagraniami; urządzenia do gaszenia ognia; urządzenia do nagrywania, transmisji, reprodukcji danych, dźwięku lub obrazu; urządzenia i przyrządy naukowe, żeglarskie, geodezyjne, elektryczne, kinematograficzne, optyczne, wagowe, pomiarowe, sygnalizacyjne, kontrolne, do ratowania życia, do celów dydaktycznych, **35** usługi polegające na: rejestrowaniu, sporządzaniu odpisów, składzie, kompilacji, transmisji, transkrypcji, systematyzacji pisemnych informacji (komunikatów) oraz rejestrowaniu a także wykorzystaniu lub kompilacji danych matematycznych lub statystycznych oraz zarządzaniu zbiorami informatycznymi; informacja o działalności gospodarczej, handlu, reklamie, promocji, lokalizacji obiektów, agencje informacji handlowej; usługi w zakresie: reklamy, badania rynku, usługi w zakresie telefonicznego udzielania informacji o produktach i usługach, organizacji wystaw lub targów handlowych, pośrednictwa w zawieraniu umów kupna-sprzedaży poprzez telefon i Internet w odniesieniu do towarów i usług z branży telefonicznej; obsługa klientów przy wykorzystaniu sieci Internet umożliwiającą dostarczanie klientom informacji oraz otrzymywanie informacji od klientów, zgrupowanie na rzecz osób trzecich towarów związanych ze świadczeniem usług telekomunikacyjnych, internetowych i elektronicznych pozwalające nabywcy wygodnie oglądać lub zapoznać się z opisem usług oraz kupować te towary i usługi z branży telekomunikacyjnej; z katalogu różnych artykułów lub usług, za pośrednictwem usługi elektronicznej, na stronie internetowej oraz usługi pośrednictwa w powyższym zakresie, **36** usługi w zakresie: pośrednictwa w zawieraniu umów ubezpieczeniowych poprzez telefon i Internet, sprawdzania stanu konta poprzez telefon i Internet, informacje finansowe i o usługach finansowych, informacja o ubezpieczeniach, **38** usługi telekomunikacyjne; usługi w zakresie: rozpowszechniania systemów przekazywania dźwięku i obrazu w łączności radiofonicznej, telegraficznej, telefonicznej, telefonii komórkowej, telefaksowej, w systemie cyfrowym; usługi w zakresie łączności: radiofonicznej, telegraficznej, telefonicznej, telefonii komórkowej i poprzez Internet, telefaksowej, ustalania taryf i opłat, obsługi satelitów i przekazów satelitarnych, organizowania systemów transmisyjnych, przesyłania dźwięku, obrazu i sms-ów; informacja o telekomunikacji, usługach telekomunikacyjnych, elektronicznych i internetowych; usługi telekomunikacyjne online polegające na umożliwieniu: zlecania usług, świadczenia usług, zawierania umów, umów pośrednictwa, umów ubezpieczeniowych, umów kupna-sprzedaży, umów kredytowych, umów bankowych, dokonywania operacji bankowych, dostępu do konta bankowego, wykonywania umów; usługi polegające na transmisji informacji; gromadzenie i rozpowszechnianie wiadomości poprzez sieci komunikacyjne, w tym sieć telewizyjną, satelitarną i Internet; usługi agencji informacyjnych w zakresie wiadomości i aktualności; usługi w zakresie: poczty elektronicznej, zleceń przywoławczych z zastosowaniem radia, telefonu lub innych środków komunikacji elektronicznej; usługi w zakresie prowadzenia stacji radiowych i telewizyjnych, usługi w zakresie transmitowania dźwięku i obrazu; usługi w zakresie zbierania i przekazywania aktualności informacyjnych z wykorzystaniem: multimediiów, urządzeń telekomunikacyjnych; usługi w zakresie wypożyczania telefonów, modemów i innych urządzeń telekomunikacyjnych; obsługa klientów w zakresie usług telekomunikacyjnych przy wykorzystaniu sieci Internet; elektroniczny serwis informacji typu on-line polegający na tworzeniu, prowadzeniu baz danych i udostępnianiu informacji z możliwością elektronicznego przyjmowania i przekazywania wiadomości, **41** usługi w zakresie nauczania poprzez telefon, Internet, radio i telewizję, informacja o nauczaniu, kształceniu, rozrywce, działalności sportowej i kulturalnej.

(111) **241585** (220) 2009 02 25 (210) 352600
 (151) 2011 09 08 (441) 2009 06 08
 (732) POLKOMTEL Spółka Akcyjna, Warszawa, PL.
 (540) taryfa taniorozmowna

(510), (511) **09** aparaty, przewody i słuchawki telefoniczne; automaty sprzedające i mechanizmy do urządzeń uruchamianych przez wrzucenie monety lub żetonu; kasy rejestrujące; komputery i sprzęt przetwarzający dane; magnetyczne nośniki danych; maszyny liczące, płyty (dyski) z nagraniami; urządzenia do gaszenia ognia; urządzenia do nagrywania, transmisji, reprodukcji danych, dźwięku lub obrazu; urządzenia i przyrządy naukowe, żeglarskie, geodezyjne, elektryczne, kinematograficzne, optyczne, wagowe, pomiarowe, sygnalizacyjne, kontrolne, do ratowania życia, do celów dydaktycznych, **35** usługi polegające na: rejestrowaniu, sporządzaniu odpisów, składzie, kom-

pilacji, transmisji, transkrypcji, systematyzacji pisemnych informacji (komunikatów) oraz rejestrowaniu a także wykorzystaniu lub kompilacji danych matematycznych lub statystycznych oraz zarządzaniu zbiorami informatycznymi; informacja o działalności gospodarczej, handlu, reklamie, promocji, lokalizacji obiektów, agencje informacji handlowej; usługi w zakresie: reklamy, badania rynku, usługi w zakresie telefonicznego udzielania informacji o produktach i usługach, organizacji wystaw lub targów handlowych, pośrednictwa w zawieraniu umów kupna-sprzedaży poprzez telefon i Internet w odniesieniu do towarów i usług z branży telefonicznej; obsługa klientów przy wykorzystaniu sieci Internet umożliwiającą dostarczanie klientom informacji oraz otrzymywanie informacji od klientów, zgrupowanie na rzecz osób trzecich towarów związanych ze świadczeniem usług telekomunikacyjnych, internetowych i elektronicznych pozwalające nabywcy wygodnie oglądać lub zapoznać się z opisem usług oraz kupować te towary i usługi z branży telekomunikacyjnej; z katalogu różnych artykułów lub usług, za pośrednictwem usługi elektronicznej, na stronie internetowej oraz usługi pośrednictwa w powyższym zakresie, **36** usługi w zakresie: pośrednictwa w zawieraniu umów ubezpieczeniowych poprzez telefon i Internet, sprawdzania stanu konta poprzez telefon i Internet, informacje finansowe i o usługach finansowych, informacja o ubezpieczeniach, **38** usługi telekomunikacyjne; usługi w zakresie: rozpowszechniania systemów przekazywania dźwięku i obrazu w łączności radiofonicznej, telegraficznej, telefonicznej, telefonii komórkowej, telefaksowej, w systemie cyfrowym; usługi w zakresie łączności: radiofonicznej, telegraficznej, telefonicznej, telefonii komórkowej i poprzez Internet, telefaksowej, ustalania taryf i opłat, obsługi satelitów i przekazów satelitarnych, organizowania systemów transmisyjnych, przesyłania dźwięku, obrazu i sms-ów; informacja o telekomunikacji, usługach telekomunikacyjnych, elektronicznych i internetowych; usługi telekomunikacyjne online polegające na umożliwieniu: zlecania usług, świadczenia usług, zawierania umów, umów pośrednictwa, umów ubezpieczeniowych, umów kupna-sprzedaży, umów kredytowych, umów bankowych, dokonywania operacji bankowych, dostępu do konta bankowego, wykonywania umów; usługi polegające na transmisji informacji; gromadzenie i rozpowszechnianie wiadomości poprzez sieci komunikacyjne, w tym sieć telewizyjną, satelitarną i Internet; usługi agencji informacyjnych w zakresie wiadomości i aktualności; usługi w zakresie: poczty elektronicznej, zleceń przywoławczych z zastosowaniem radia, telefonu lub innych środków komunikacji elektronicznej; usługi w zakresie prowadzenia stacji radiowych i telewizyjnych, usługi w zakresie transmitowania dźwięku i obrazu; usługi w zakresie zbierania i przekazywania aktualności informacyjnych z wykorzystaniem: multimediiów, urządzeń telekomunikacyjnych; usługi w zakresie wypożyczania telefonów, modemów i innych urządzeń telekomunikacyjnych; obsługa klientów w zakresie usług telekomunikacyjnych przy wykorzystaniu sieci Internet; elektroniczny serwis informacji typu on-line polegający na tworzeniu, prowadzeniu baz danych i udostępnianiu informacji z możliwością elektronicznego przyjmowania i przekazywania wiadomości, **41** usługi w zakresie nauczania poprzez telefon, Internet, radio i telewizję, informacja o nauczaniu, kształceniu, rozrywce, działalności sportowej i kulturalnej.

(111) **241586** (220) 2009 04 17 (210) 354774
 (151) 2011 09 15 (441) 2009 07 20
 (732) „PRESSCOM” Spółka z ograniczoną odpowiedzialnością,
 Wrocław, PL.
 (540)

iT administracji

Kolor znaku: czarny, czerwony, biały

(531) 26.4.2, 26.4.18, 27.5.1, 29.1.13

(510), (511) **35** badanie rynku i opinii publicznej, badania i zestawienia statystyczne, badanie w dziedzinie działalności gospodarczej, usługi wyszukiwania w komputerowych bazach danych, doradztwo specjalistyczne w zakresie organizowania i prowadzenia działalności gospodarczej, sporządzanie ekspertyz w zakresie dotyczącym prowadzenia działalności gospodarczej, wycena działalności handlowej, pozyskiwanie danych do baz danych, prowadzenie i systematyzowanie komputerowych baz danych, reklama, w tym reklama prasowa,

radiowa, telewizyjna, publikowanie i obróbka tekstów reklamowych, dystrybucja materiałów reklamowych, rozpowszechnianie ogłoszeń reklamowych, reklama za pośrednictwem sieci komputerowych, organizowanie targów i wystaw w celach handlowych lub reklamowych, organizowanie i prowadzenie kampanii reklamowych, pomoc przy organizowaniu, zarządzaniu i prowadzeniu przedsiębiorstw przemysłowych i handlowych, prognozowanie ekonomiczne, organizowanie kadry menedżerskiej, testowanie kadry menedżerskiej, prowadzenie i dostarczanie informacji o firmach, usługi w zakresie marketingu i prezentacji; nauczanie, szkolenia, specjalistyczne kursy, seminaria i konferencje w zakresie reklamy i marketingu, **38** prowadzenie agencji informacyjnych dostarczających aktualne informacje, usługi w zakresie przesyłania informacji tekstowych i obrazowych przy użyciu Internetu i intranetu, łączność komputerowa przy użyciu terminali, rozpowszechnianie ogłoszeń przy użyciu łączy elektronicznych, usługi poczty elektronicznej, usługi agencji prasowych, **39** dystrybucja gazet, czasopism, książek, **41** nauczanie, szkolenia, specjalistyczne kursy, seminaria i konferencje w zakresie reklamy i marketingu, doradztwo zawodowe w zakresie edukacji lub kształcenia, edukacja, informacja o edukacji, nauczanie i kursy korespondencyjne, kształcenie praktyczne, organizowanie i prowadzenie konferencji, kongresów, seminariów, sympozjów, szkoleń, zjazdów, organizowanie konkursów edukacyjnych i rozrywkowych, publikowanie książek, gazet, czasopism, periodyków, w tym publikacja elektroniczna on-line, produkcja i nagrywanie filmów, w tym na nośnikach, montaż programów radiowych i telewizyjnych, specjalistyczne kursy, kursy doszkalające, kursy korespondencyjne, szkolenie z wykorzystaniem Internetu, intranetu i innych systemów informatycznych, komputerowych i przesyłowych, usługi w zakresie wydawnictw innych niż reklamowe, kursy językowe, organizowanie zawodów sportowych o charakterze rekreacyjnym, imprez plenerowych, przyjęć, spotkań towarzyskich związanych z tematyką szkoleń, tłumaczenia tekstów, **42** tworzenie i utrzymywanie stron internetowych dla osób trzecich, administrowanie stronami internetowymi, projektowanie i analizy oprogramowania komputerowego i systemów komputerowych, doradztwo w zakresie sprzętu komputerowego, aktualizowanie oprogramowania, projektowanie i prowadzenie komputerowych platform szkoleniowych on-line.

(111) **241587** (220) 2009 07 16 (210) 358332
 (151) 2011 08 22 (441) 2009 10 26
 (732) POLKOMTEL SPÓŁKA AKCYJNA, Warszawa, PL.

(540) oferta pod kontrolą w plusie

(510), (511) **09** aparaty, przewody i słuchawki telefoniczne; automaty sprzedające i mechanizmy do urządzeń uruchamianych przez wrzucenie monety lub żetonu; kasy rejestrujące; komputery i sprzęt przetwarzający dane; magnetyczne nośniki danych; maszyny liczące, płyty (dyski) z nagraniami; urządzenia do gaszenia ognia; urządzenia do nagrywania, transmisji, reprodukcji danych, dźwięku lub obrazu; urządzenia i przyrządy naukowe, żeglarskie, geodezyjne, elektryczne, kinematograficzne, optyczne, wagowe, pomiarowe, sygnalizacyjne, kontrolne, do ratowania życia, do celów dydaktycznych, **35** usługi polegające na: rejestrowaniu, sporządzaniu odpisów, składzie, kompilacji, transmisji, transkrypcji, systematyzacji pisemnych informacji (komunikatów) oraz rejestrowaniu a także wykorzystaniu lub kompilacji danych matematycznych lub statystycznych oraz zarządzaniu zbiorami informatycznymi; informacja o działalności gospodarczej, handlu, reklamie, promocji, lokalizacji obiektów, agencje informacji handlowej, usługi w zakresie: reklamy, badania rynku, telefonicznego udzielania informacji, organizacji wystaw lub targów handlowych, pośrednictwa w zawieraniu umów kupna-sprzedaży poprzez telefon i internet, obsługa klientów przy wykorzystaniu sieci internet; usługa polegająca na prezentacji ofert usług internetowych w zakresie reklamy, usług doradczych w zakresie organizowania i prowadzenia działalności gospodarczej; zgrupowanie na rzecz osób trzecich towarów związanych ze świadczeniem usług telekomunikacyjnych, internetowych i łączności elektronicznej, takich jak: aparaty i przyrządy łącznościowe i telekomunikacyjne, elektryczne i elektroniczne aparaty i przyrządy, wszystkie do przetwarzania, rejestracji, magazynowania, transmisji, wyszukiwania lub odbioru danych, aparaty do nagrywania, transmisji lub reprodukcji dźwięku, obrazu lub zakodowanych danych, aparaty telewizyjne, hologramy, komputery, programowane układy elektroniczne do przenoszenia danych, programy komputerowe, oprogramowanie komputerowe, dyski, taśmy

i drutowe pamięci magnetyczne wszystkie będące magnetycznymi nośnikami danych, karty magnetyczne czyste i z zapisem, oprogramowanie komputerowe dostarczane z internetu, publikacje elektroniczne (ściągalne) dostarczane w trybie on-line z komputerowej bazy danych lub z internetu, oprogramowanie komputerowe i urządzenia telekomunikacyjne (w tym modemy) umożliwiające połączenie z bazami danych i z internetem, oprogramowanie komputerowe umożliwiające wyszukiwanie danych, moduły ładowalne z muzyką w formie cyfrowej (ściągalne) dostarczane z komputerowej bazy danych lub z internetu, moduły ładowalne z muzyką w formie cyfrowej dostarczane z plików mp3, odtwarzacze plików mp3, nadajniki i odbiorniki satelitarne, przewody drutowe elektryczne i kable elektryczne, aparaty i przyrządy przywoławcze, radiowe aparaty i przyrządy przywoławcze oraz aparaty i przyrządy radiotelefoniczne, telefony, telefony przenośne i słuchawki telefoniczne, akcesoria do telefonów i słuchawek telefonicznych, adaptory do telefonów, urządzenia do ładowania akumulatorów telefonicznych, telefoniczne zestawy głośnomówiące na biurko lub stosowane w samochodach, widełki do samochodowych słuchawek telefonicznych, torby i futerały przystosowane szczególnie do przechowywania i przenoszenia mobilnych urządzeń elektronicznych oraz wyposażenia i akcesoriów elektronicznych, skomputeryzowane organizery osobiste, anteny, baterie, mikroprocesory, klawiatury, modemy, elektroniczne globalne systemy określania położenia, elektroniczne aparaty, i przyrządy nawigacyjne i określające położenie, aparaty i przyrządy do monitorowania (inne niż do monitorowania in-vivo), aparaty radiowe, elektryczne aparaty i przyrządy sterujące, testujące (inne niż do testowania in-vivo), sygnalizacyjne, kontrolne i do celów dydaktycznych, aparaty i przyrządy optyczne i elektrooptyczne, filmy wideo, elektryczne i elektroniczne akcesoria i sprzęt peryferyjny zaprojektowany i przystosowany do używania z komputerami, urządzeniami audiowizualnymi oraz sprzętem i aparatami do gier elektronicznych, części i osprzęt do wszystkich wyżej wymienionych towarów, apaszki jedwabne, antystresery, baloniki, bandanki, banery, bezrękawniki, bloczki post-it, bluzy, bombki, breloczki, chorągiewki, clipboardy, czapki, daszki, długopisy, elektroniczne urządzenia do tłumaczeń językowych, elektroniczne urządzenia ze słownikiem, etui skórzane na długopisy, etui skórzane na wizytówki, fido-dido, flagi, galanteria odzieżowa damska i męska, galanteria skórzana, galanteria papierowa, joja, kalendarze, kalkulatory, kapelusze, karafki, konstrukcje dmuchane i balony, kosmetyczki, kosmetyki, koszulki polo, krawaty, krzesła, kubki, kurtki, latawce, linijki, maskotki, materiały biurowe i szkolne, medale, pudełka, naklejki i nalepki, notesy, obrusy, otówki, opakowania na napoje, organizery, otwieracze do butelek, pałeczki chińskie, papiery pakowe, parasole, parasolki, parawany, para jedwabne, piłki, piórniki, plecaki, płotki, podkładki pod kubki, kieliszki i szklanki, podkładki pod mysz, pompony, portfele, postery, potykacze, radioodbiorniki, rękawiczki, ręczniki, sakwy rowerowe, sakwy podróżne, samochodowe osłony przeciwsłoneczne, siatki, skrobaczki do szyb, słodczyce, standy, stroje dla personelu, szale, szaliki, świece, tablice, teczki skórzane, terkotki, termosy, torciki, trąbki, t-shirty, wizytowniki, wody perfumowane i perfumy, worki żeglarskie, wyroby ze szkła i porcelany, zabawki, zegary ściennie, zegarki, znaczki z logo pozwalające nabywcy wygodnie oglądać oraz kupować te towary w szczególności: z katalogu różnych towarów, za pośrednictwem usługi łączności elektronicznej, na stronie internetowej oraz usługi pośrednictwa w powyższym zakresie, **36** usługi w zakresie: pośrednictwa w zawieraniu umów ubezpieczeniowych poprzez telefon i internet, sprawdzania stanu konta poprzez telefon i internet, informacje finansowe i o usługach finansowych, informacja o ubezpieczeniach; usługa polegająca na prezentacji ofert usług finansowych, usług ubezpieczeniowych, usług internetowych w zakresie finansów i ubezpieczeń, usług doradczych w sprawach finansowych i ubezpieczeniowych, **38** usługi telekomunikacyjne; usługi telekomunikacyjne on-line polegające na umożliwieniu: zlecenia usług, świadczenia usług, zawierania umów, umów pośrednictwa, umów kupna-sprzedaży, wykonywania umów, usługi telekomunikacyjne on-line polegające na umożliwieniu: zawierania umów ubezpieczeniowych, umów kredytowych, umów bankowych oraz otwierania rachunków bankowych, dokonywania operacji bankowych, dostępu do konta bankowego, usługi w zakresie: rozpowszechniania systemów przekazywania dźwięku i obrazu w łączności radiofonicznej, telegraficznej, telefonicznej, telefonii komórkowej, telefaksowej, w systemie cyfrowym; usługi w zakresie łączności: radiofonicznej, telegraficznej, telefonicznej, telefonii komórkowej i poprzez internet,

telefaksowej, ustalania taryf i opłat, obsługi satelitów i przekazów satelitarnych, organizowania systemów transmisyjnych, przesyłania dźwięku, obrazu i sms-ów; usługa polegająca na prezentacji ofert usług telekomunikacyjnych, usług łączności elektronicznej oraz usług internetowych w zakresie telekomunikacji; informacja o telekomunikacji, usługach telekomunikacyjnych, łączności elektronicznej i internetowych; przesyłanie informacji; gromadzenie i rozpowszechnianie wiadomości poprzez sieci komunikacyjne, w tym sieć telewizyjną, satelitarną i internet, agencje informacyjne w zakresie wiadomości i aktualności; usługi w zakresie: poczty elektronicznej, zleceń przywoławczych z zastosowaniem radia, telefonu lub innych środków komunikacji elektronicznej; usługi w zakresie prowadzenia: stacji radiowych, telewizyjnych oraz transmitowania dźwięku i obrazu; usługi w zakresie zbierania i przekazywania aktualności informacyjnych z wykorzystaniem: multimediiów, urządzeń telekomunikacyjnych; usługi w zakresie wypożyczania telefonów, modemów i innych urządzeń telekomunikacyjnych; obsługa klientów w zakresie usług telekomunikacyjnych przy wykorzystaniu sieci internet; elektroniczny serwis informacji typu on-line polegający na tworzeniu, prowadzeniu baz danych i udostępnianiu informacji z możliwością elektronicznego przyjmowania i przekazywania wiadomości, **41** usługi w zakresie nauczania poprzez telefon, internet, radio i telewizję, usługa polegająca na prezentacji ofert usług doradczych w zakresie edukacji i kształcenia; informacja o nauczaniu, kształceniu, rozrywce, działalności sportowej i kulturalnej.

(111) **241588** (220) 2007 06 14 K (210) 358764
 (151) 2011 08 11 (441) 2009 09 14
 (732) S.C. ALEXANDRION GRUP ROMANIA S.R.L., Prahova, RO.
 (540) GONZAGA
 (510), (511) **33** wina, napoje alkoholowe, likiery, **38** przekazywanie i rozpowszechnianie danych za pośrednictwem stron internetowych lub oparte na stronach internetowych w Internecie, **42** tworzenie stron internetowych.

(111) **241589** (220) 2010 05 17 (210) 370443
 (151) 2011 09 07 (441) 2010 08 30
 (732) POLKOMTEL Spółka Akcyjna, Warszawa, PL.
 (540)

plus  kultura

Kolor znaku: zielony, niebieski, czerwony
 (531) 2.9.25, 24.17.10, 27.5.1, 29.1.13
 (510), (511) **09** aparaty, przewody i słuchawki telefoniczne; automaty sprzedające i mechanizmy do urządzeń uruchamianych przez wrzucenie monety lub żetonu; kasy rejestrujące; komputery i sprzęt przetwarzający dane; magnetyczne nośniki danych; maszyny liczące, płyty (dyski) z nagraniami; urządzenia do gaszenia ognia; urządzenia do nagrywania, transmisji, reprodukcji danych, dźwięku lub obrazu; urządzenia i przyrządy naukowe, żeglarskie, geodezyjne, elektryczne, kinematograficzne, optyczne, wagowe, pomiarowe, sygnalizacyjne, kontrolne, do ratowania życia, do celów dydaktycznych, **35** usługi polegające na: rejestrowaniu, sporządzaniu odpisów, składzie, kompilacji, transmisji, transkrypcji, systematyzacji pisemnych informacji (komunikatów) oraz rejestrowaniu a także wykorzystaniu lub kompilacji danych matematycznych lub statystycznych oraz zarządzaniu zbiorami informatycznymi; usługi w zakresie: reklamy, działalności informacyjnej, badania rynku, telefonicznego udzielania informacji, organizacji wystaw lub targów handlowych, pośrednictwa w zawieraniu umów kupna-sprzedaży poprzez telefon i Internet, obsługa klientów przy wykorzystaniu sieci Internet, usługi telekomunikacyjne on line polegające na umożliwieniu: zlecenia usług, świadczenia usług, zawierania umów, umów pośrednictwa, umów ubezpieczeniowych, umów kupna-sprzedaży, umów kredytowych, umów bankowych oraz otwierania rachunków bankowych, dokonywania operacji bankowych, dostępu do konta bankowego, wykonywania umów; zgrupowanie na rzecz osób trzecich różnych towarów i usług pozwalające nabywcy wygodnie oglądać lub zapoznać się z opisem usług oraz kupować te towary i usługi, w szczególności: z katalogu różnych artykułów lub usług, za pośrednictwem usługi elektronicznej, na stronie internetowej oraz usługi pośrednictwa w powyższym

zakresie; zarządzanie działalnością artystyczną, **36** usługi w zakresie: pośrednictwa w zawieraniu umów ubezpieczeniowych poprzez telefon i Internet, sprawdzania stanu konta poprzez telefon i Internet, **38** usługi telekomunikacyjne; usługi w zakresie: rozpowszechniania systemów przekazywania dźwięku i obrazu w łączności radiofonicznej, telegraficznej, telefonicznej, telefonii komórkowej, telefaksowej, w systemie cyfrowym; usługi w zakresie łączności: radiofonicznej, telegraficznej, telefonicznej, telefonii komórkowej i poprzez Internet, telefaksowej, ustalania taryf i opłat, obsługi satelitów i przekazów satelitarnych, organizowania systemów transmisyjnych, przesyłania dźwięku, obrazu i sms-ów; usługi w zakresie: poczty elektronicznej, zleceń przywoławczych z zastosowaniem radia, telefonu lub innych środków komunikacji elektronicznej; usługi w zakresie prowadzenia: stacji radiowych, telewizyjnych oraz transmitowania dźwięku i obrazu; usługi w zakresie zbierania i przekazywania aktualności informacyjnych z wykorzystaniem: multimediiów, urządzeń telekomunikacyjnych; usługi w zakresie wypożyczania telefonów, modemów i innych urządzeń telekomunikacyjnych; obsługa klientów przy wykorzystaniu sieci Internet; elektroniczny serwis informacji typu on-line polegający na tworzeniu, prowadzeniu baz danych i udostępnianiu informacji z możliwością elektronicznego przyjmowania i przekazywania wiadomości, **41** usługi w zakresie nauczania poprzez telefon, Internet, radio i telewizję; działalność kulturalna; organizacja imprez, wystaw, festiwali i innych wydarzeń kulturalnych; organizacja konkursów w zakresie kultury lub sztuki; wspieranie działalności kulturalnej, w szczególności organizacyjne i finansowe; informacja o działalności kulturalnej.

(111) **241590** (220) 2010 05 18 (210) 370453
 (151) 2011 09 07 (441) 2010 08 30
 (732) „Cukiernia u Adama” Adam Kajetanowicz, Giżycko, PL.
 (540)



Kolor znaku: jasnoszary, czerwony, biały, szary, pomarańczowy, brązowy, czarny
 (531) 3.1.8, 8.1.18, 26.4.2, 27.5.1, 29.1.15
 (510), (511) **30** lody, lody spożywcze, lody spożywcze w proszku, biszkopty, bułeczki słodkie, bułka tarta, bułki (pieczywo), chleb bezdrożdżowy, ciasta, herbatniki, placki, pierogi, zapiekanki, pizza.

(111) **241591** (220) 2010 05 18 (210) 370473
 (151) 2011 09 07 (441) 2010 08 30
 (732) ABC KUCHNI PL Spółka z ograniczoną odpowiedzialnością Spółka Komandytowa, Suchy Las, PL.
 (540)



Kolor znaku: jasnożółty, ciemnobrązowy
 (531) 26.1.1, 27.5.1, 27.7.1, 29.1.12
 (510), (511) **41** parki rozrywki, kina, salony gier, salony fitness, kręgielnie, usługi związane z organizacją i prowadzeniem nauczania i rozrywki: konkursów i klubów edukacyjnych, rozrywkowych i poprawy zdrowia, dyskotek, balów, konkursów piękności, studia filmowego,

przedstawień teatralnych, studia nagrań, sal kinowych, salonów gier, sal koncertowych, organizacja i obsługa konferencji, kongresów, seminariów, sympozjów, zjazdów i przyjęć, organizowanie spektakli i wystaw z dziedziny kultury i edukacji, organizowanie imprez sportowych, informacja o imprezach, spektaklach i wystawach, wynajmowanie powierzchni w celu organizowania imprez kulturalnych, edukacyjnych, rozrywkowych, rekreacyjnych i sportowych przez osoby trzecie, **43** usługi w zakresie działalności gastronomicznej, usługi w zakresie prowadzenia restauracji, barów i innych zakładów gastronomicznych oferujących przygotowaną do konsumpcji żywność i napoje, przygotowywanie i sprzedaż; żywności „na wynos”, usługi gastronomiczne, catering, usługi zaopatrzenia w żywność i napoje, usługi z zakresu zaopatrywania w żywność na zamówienie, także za pomocą sieci komputerowej w systemie on-line, usługi z zakresu tymczasowego zakwaterowania, wynajmowanie sal, zarządzanie restauracjami, pozyskiwanie informacji o restauracjach, usługi doradcze w zakresie restauratorstwa.

(111) **241592** (220) 2010 05 18 (210) 370483
 (151) 2011 09 07 (441) 2010 08 30
 (732) RANBAXY (POLAND) Spółka z ograniczoną odpowiedzialnością, Warszawa, PL.
 (540) MEMIRANUM
 (510), (511) **05** leki, produkty farmaceutyczne, weterynaryjne i higieniczne, materiały opatrunkowe.

(111) **241593** (220) 2010 05 18 (210) 370492
 (151) 2011 09 07 (441) 2010 08 30
 (732) Coniveo-Tomasz Urbański, Warszawa, PL.
 (540)



Kolor znaku: niebieski, zielony

(531) 27.5.1, 29.1.12
 (510), (511) **16** taśmy przyklepne do użytku domowego, taśmy samo-przylepne do użytku domowego, **17** taśmy przyklepne nie do użytku biurowego, medycznego biurowego, **19** taśmy samoprzylepne na bazie folii PCV i kleju akrylowego, taśmy samoprzylepne antypoślizgowe, wyroby z tworzyw sztucznych dla budownictwa.

(111) **241594** (220) 2010 05 19 (210) 370499
 (151) 2011 09 07 (441) 2010 08 30
 (732) „HYBNER” Spółka Akcyjna, Środa Wielkopolska, PL.
 (540)



Kolor znaku: biały, szary, czerwony

(531) 26.11.1, 27.5.1, 29.1.13
 (510), (511) **11** bidety, deski ustępowe; kompakty, miski klozetowe, pisuary (armatura sanitarna), płuczki ustępowe, sanitarna aparatura i instalacje, sedesy, toalety, umywalki, ustępy przenośne, zbiorniki do płuczek ustępowych.

(111) **241595** (220) 2010 05 19 (210) 370500
 (151) 2011 09 07 (441) 2010 08 30
 (732) „HYBNER” Spółka Akcyjna, Środa Wielkopolska, PL.
 (540)



Kolor znaku: biały, niebieski

(531) 1.15.24, 26.1.1, 26.11.2, 27.5.1, 29.1.12
 (510), (511) **11** bidety, deski ustępowe; kompakty, miski klozetowe, pisuary (armatura sanitarna), płuczki ustępowe, sanitarna aparatura

i instalacje, sedesy, toalety, umywalki, ustępy przenośne, zbiorniki do płuczek ustępowych.

(111) **241596** (220) 2010 05 21 (210) 370659
 (151) 2011 09 19 (441) 2010 08 30
 (732) Bank Millennium Spółka Akcyjna, Warszawa, PL.
 (540) Millennium Impresja
 (510), (511) **09** karty kredytowe, **36** usługi finansowe i bankowe, usługi maklerskie, obrót papierami wartościowymi, obrót środkami pieniężnymi i wymiana walut, pośrednictwo w obrocie papierami wartościowymi i środkami pieniężnymi, usługi w zakresie inwestycji kapitałowych, prowadzenie rachunków bankowych, przeprowadzanie rozliczeń pieniężnych, przyjmowanie lokat terminowych i wkładów oszczędnościowych, przyjmowanie i dokonywanie lokat w bankach, doradztwo w zakresie obrotu kapitałowego, udzielanie i zaciąganie kredytów w bankach, wydawanie i obsługa kart kredytowych, wykonywanie ekspertyz i analiz z rynków finansowych i walutowych, zarządzanie portfelem instrumentów finansowych, analiza finansowa i doradztwo, wycena aktywów ruchomych i nieruchomości, zarządzanie powierzonymi środkami pieniężnymi oraz innymi aktywami, usługi zarządzania ryzykiem finansowym i kredytowym, doradztwo inwestycyjne w zakresie maklerskich instrumentów finansowych, pozyskiwania funduszy, dotacji i obrotu papierami wartościowymi, tworzenie i prowadzenie funduszy inwestycyjnych i po-wierniczych; dokonywanie transakcji i przelewów elektronicznych.

(111) **241597** (220) 2010 05 27 (210) 370866
 (151) 2011 09 07 (441) 2010 08 30
 (732) INSOGLAS Andrzej i Karol Woźniak Spółka Jawna, Wysogotowo, PL.
 (540) ŁAP CIEPŁO

(510), (511) **19** szkło budowlane, alabastrowe, bezodpryskowe, izolacyjne, okienne dla budownictwa; okienne szklane tafle dla budownictwa; granulat szklany do znakowania dróg; niemetalowe ramy dla szklarni; szklarnie przenośne niemetalowe; szyby, szyby zespolone, szyby termoizolacyjne; witraże, **20** szkło srebrzone stosowane przy wyrobie luster; tafle szklane na lustra; lustra, **21** szkło surowe i pół-przetworzone (z wyjątkiem szkła konstrukcyjnego); szkło sproszkowane do dekoracji; półprodukty: szkło płaskie szlifowane, szkło na szyby samochodowe; szkło opałowe, mleczne, emaliowane; szkło do którego wprowadzono cienkie przewodniki elektryczne, **35** usługi sprzedaży hurtowej oraz detalicznej następujących towarów: szkło, szkło: budowlane, laminowane, ornamentowe, barwione, refleksyjne, piaskowane, kominkowe, witraże, szyby zespolone, szyby specjalne, narzędzia i akcesoria szklarskie, narzędzia do produkcji szyb zespolonych, maszyny, części zamienne i akcesoria do produkcji szyb zespolonych, **37** usługi szklarskie; instalowanie, montaż, dopasowywanie, konserwacja szyb oraz okien, **40** piaskowanie, szlifowanie, grawerowanie szkła; barwienie szyb przez powlekanie.

(111) **241598** (220) 2010 05 27 (210) 370888
 (151) 2011 09 07 (441) 2010 08 30
 (732) VIÑA MORANDE S.A., Las Condes, CL.
 (540) MANCURA
 (510), (511) **33** wina.

(111) **241599** (220) 2010 05 28 (210) 370896
 (151) 2011 09 20 (441) 2010 08 30
 (732) Laboratorium Kosmetyczne JOANNA Bogusław Górka, Ryszard Korczak Spółka Jawna, Warszawa, PL.
 (540)



(531) 26.4.2, 27.5.1
 (510), (511) **03** kosmetyki do mycia, pielęgnacji, upiększania włosów i ciała, w tym: środki do mycia włosów i ciała, środki do kąpieli, preparaty toaletowe takie jak: dezodoranty, sole do kąpieli, aromaty do kąpieli, preparaty pielęgnacyjne, w tym: kremy, maseczki, żele, śmietanki i mleczka kosmetyczne, kosmetyki upiększające do włosów i ciała,

artykuły kosmetyczne do upiększania, w tym: szminki, cienie i tusze, farby do włosów, płyny do trwałe, kremy koloryzujące i odbarwiające, pudry, fluidy, kremy i woski depilujące, liftingi, artykuły perfumeryjne, wata do celów kosmetycznych, bibułki i chusteczki nasączone płynami kosmetycznymi, środki do pielęgnacji jamy ustnej, artykuły perfumeryjne, **05** preparaty do kąpieli leczniczych, preparaty farmaceutyczne przeciw łupieżowi, preparaty farmaceutyczne do włosów.

(111) **241600** (220) 2010 05 28 (210) 370918
 (151) 2011 09 07 (441) 2010 08 30
 (732) MULTIMODUS SPÓŁKA Z OGRANICZONĄ
 ODPOWIEDZIALNOŚCIĄ, Wrocław, PL.
 (540)



Kolor znaku: granatowy, purpurowy CMYK 20/80/0/20;; żółty, biały, pomarańczowy

(531) 26.13.25, 27.5.1, 29.1.15

(510), (511) **09** elektroniczne urządzenia do głosowania, elektroniczne urządzenia do nauczania, elementy oprogramowania komputerowego stosowane w software ładowalnym, filmy rysunkowe animowane, karty magnetyczne kodowane, komputery, magnetyczne nośniki informacji, mechanizmy do urządzeń uruchamianych żetonami, neony reklamowe, optyczne nośniki danych, pamięci komputerowe, procesory stosowane w centralnych jednostkach przetwarzania, programy gier komputerowych, programy komputerowe nagrane, programy sterujące komputerowe, nagrane, przezrocza stosowane w fotografice, publikacje elektroniczne stosowane w modułach ładowalnych, tablice ogłoszeń elektroniczne, tablice sygnalizacyjne, tablice świetlne informacyjne i reklamowe, tablice mechaniczne informacyjne i reklamowe, telefony przenośne, **35** usługi w zakresie: agencji reklamowych, analizy rynku, badań marketingowych, badania opinii publicznej, badania rynku, badań w dziedzinie działalności gospodarczej, doboru personelu za pomocą metod psychotechnicznych, doradztwa w zakresie zarządzania personelem, dystrybucji materiałów reklamowych w postaci próbek, druków, prospektów, broszur, edytorskich usług w dziedzinie reklamy, fakturowania, handlowych informacji i porad udzielanych konsumentom w punktach informacji konsumenckiej, komputerowej obróbki tekstów, komputerowego zarządzania plikami, kreowania wizerunku stosowane dla firmy, usługi, towaru, usług modelek i modeli stosowane w promocji sprzedaży i reklamy, organizowania wystaw w celach handlowych i reklamowych, organizowania sprzedaży w trybie aukcji i przetargów publicznych, outsourcingu stosowanego w doradztwie handlowym, porównywania cen, pozyskiwania danych do komputerowych baz danych, usługi w zakresie: pośrednictwa w wynajmie czasu reklamowego we wszystkich środkach przekazu, prezentowania produktów w mediach dla celów sprzedaży detalicznej, prognoz ekonomicznych, promocji sprzedaży dla osób trzecich, przygotowywania reklam korespondencyjnych, przygotowywania reklam prasowych, przygotowywania reklam billboardowych, reklamy za pośrednictwem sieci komputerowej, rekrutacji personelu, rozpowszechniania ogłoszeń reklamowych, sondaży opinii publicznej, sortowania danych w bazach komputerowych, systematyzacji danych w komputerowych bazach danych, tworzenia reklamowych i sponsorowanych tekstów, uaktualniania materiałów reklamowych, usługi agencji reklamowej, wynajmowania nośników reklamowych, wyszukiwania informacji w plikach komputerowych dla osób trzecich, wywiadu gospodarczego, zarządzania w zakresie zamówień handlowych, zarządzania zbiorami informatycznymi, zestawień statystycznych, **38** usługi w zakresie: łączności poprzez terminale komputerowe, łączności telefonicznej, łączności telegraficznej, łączności za pomocą telefonii komórkowej, obsługi telekonferencji, poczty elektronicznej, połączeń ze światową siecią komputerową za pośrednictwem telekomunikacji, przesyłania informacji przez sieć internetową, przesyłania informacji tekstowej i obrazowej za pomocą komputera, udostępniania internetu dla forum dyskusyjnego, usług telefonicznych dla osób trzecich, wypożyczania telefonów, wypożyczania urządzeń

do kopiowania, wypożyczanie urządzeń do przesyłania informacji, **42** usługi w zakresie: aktualizacji oprogramowania komputerowego, analizy systemów komputerowych, doradztwa w sprawach sprzętu komputerowego, usługi w zakresie: doradztwa w zakresie oprogramowania komputerowego, usługi w zakresie: instalacji oprogramowania komputerowego, konserwacji oprogramowania komputerowego, konwersji danych lub dokumentów na formę elektroniczną, odzyskiwania danych komputerowych, powielania oprogramowania komputerowego, prac badawczo-rozwojowych dla osób trzecich, projektowania dekoracji wnętrz, projektowania graficznego stosowanego w sztuce, projektowania opakowań, projektowania oprogramowania komputerowego, projektowania systemów komputerowych, programowania komputerów, tworzenia i utrzymywania stron internetowych dla osób trzecich, wynajmowania zasobów serwerów stosowanych w sieci komputerowej, wypożyczania komputerów, wypożyczania oprogramowania komputerowego, wypożyczania serwerów stosowanych w hostingu.

(111) **241601** (220) 2010 05 28 (210) 370926
 (151) 2011 09 07 (441) 2010 08 30
 (732) VDS Spółka z ograniczoną odpowiedzialnością,
 Świętochłowice, PL.
 (540)

manage or die

(531) 2.1.1, 2.9.23, 27.5.1

(510), (511) **09** programy komputerowe nagrane, programy komputerowe stałe, komputerowe bazy danych; dane utrwalone w formie elektronicznej, magnetycznej i optycznej; nośniki informacji, zapisy foniczne i wizyjne, nagrania audio-video; dyski komputerowe, dyski magnetyczne, dyski optyczne, publikacje multimedialne, **35** doradztwo i pomoc w zakresie organizowania i prowadzenia działalności gospodarczej; informacja i pozyskiwanie informacji o działalności gospodarczej; ekspertyzy w zakresie działalności gospodarczej i zarządzania; doradztwo specjalistyczne w sprawach restrukturyzacji, prywatyzacji i zarządzania przedsiębiorstwami; dobór personelu za pomocą metod psychotechnicznych i rekrutacja personelu, doradztwo w zakresie zarządzania personelem; usługi pośrednictwa handlowego na rzecz firm krajowych i zagranicznych; marketing; usługi badania rynku i badania opinii publicznej; prognozy ekonomiczne; usługi w zakresie reklamy i promocji sprzedaży dla osób trzecich; zarządzanie zbiorami informatycznymi, pozyskiwanie danych do komputerowych baz danych, systematyzacja danych w komputerowych bazach danych, **41** usługi edukacyjne i szkoleniowe w formie kursów, szkoleń, sympozjów i konferencji w zakresie biznesu, zarządzania, marketingu i reklamy; szkolenia integracyjne; publikacja multimedialna i internetowa on-line książek i materiałów dydaktycznych dotyczących zarządzania, usługi wydawnicze, publikowanie tekstów innych niż teksty reklamowe; usługi tłumaczenia.

(111) **241602** (220) 2010 05 31 (210) 371013
 (151) 2011 09 20 (441) 2010 09 13
 (732) Przedsiębiorstwo Wielobranżowe BLUE Izabela Kania,
 Gdynia, PL.
 (540) LEDHIDER

(510), (511) **09** regulatory elektryczne do świateł; bezpieczniki elektryczne; baterie i akumulatory elektryczne oraz urządzenia do ich ładowania; baterie słoneczne; fotoogniwa; kable rozruchowe do silników; światła błyskowe i sygnalizacyjne (sygnalizacja świetlna); przewody elektryczne; złącza elektryczne, **11** urządzenia do oświetlenia; latarki; lampy elektryczne oświetleniowe; lampy diodowe oświetleniowe; diody świetlne do lamp i żarówek; oprawki do lamp elektrycznych; oprawki do żarówek; obudowy do lamp; urządzenia i instalacje oświetleniowe; reflektory do lamp oświetleniowych; reflektory do pojazdów; urządzenia oświetleniowe do pojazdów; urządzenia bezpieczeństwa do oświetleń; reflektory do lamp; reflektory do pojazdów; żarówki elektryczne oświetleniowe; szkła do lamp oświetleniowych, urządzenia oświetleniowe do pojazdów (wsteczne, kierunkowskazy), **12** części i akcesoria do pojazdów nie zawarte w innych klasach, **35** usługi w zakresie sprzedaży hurtowej i detalicznej w wyspecjalizowanych punktach handlowych, sklepach, hurtow-

niach a także poprzez Internet urządzeń oświetleniowych, latarek, lamp, żarówek, opravek do żarówek, obudów do lamp, części instalacji oświetleniowych, reflektorów, reflektorów i urządzeń oświetleniowych do pojazdów, szkieł do lamp i reflektorów oświetleniowych, części i akcesoriów do pojazdów, baterii i akumulatorów elektrycznych, bezpieczników elektrycznych, urządzeń sygnalizacji świetlnej, urządzeń regulacyjnych i kontrolnych do instalacji świetlnych.

(111) **241603** (220) 2010 05 31 (210) 371021
(151) 2011 09 20 (441) 2010 09 13
(732) Wisłok Inwestycje Spółka z ograniczoną odpowiedzialnością, Rzeszów, PL.
(540)



Kolor znaku: beżowy, niebieski, zielony
(531) 5.3.15, 9.1.10, 26.11.13, 27.5.1, 29.1.13
(510), (511) **36** ubezpieczenia; działalność finansowa; bankowość; majątek nieruchomy, **37** usługi budowlane; naprawy; usługi instalacyjne, **42** usługi inżynierskie w zakresie ocen, opinii, badań oraz sporządzania raportów na polu naukowym i technologicznym.

(111) **241604** (220) 2010 05 31 (210) 371032
(151) 2011 09 20 (441) 2010 09 13
(732) Spółdzielnia Mleczarska MLEKOVITA, Wysokie Mazowieckie, PL.
(540)



Kolor znaku: biały, czerwony i jego odcienie, beżowy, brązowy
(531) 9.1.10, 27.5.1, 29.1.14
(510), (511) **16** materiały reklamowe, afisze, albumy, broszury, bilbordy, druki, czasopisma, emblematy papierowe, etykiety papierowe, folie z tworzyw sztucznych do pakowania, foldery, fotografie, kalendarze, naklejki, nalepki, notesy, papierowe opakowania, periodyki, plakaty, plansze, prospekty, publikacje, torby do pakowania z papieru lub z tworzyw sztucznych, stemple okolicznościowe, zakładki do książek, widokówki, **29** jogurt, kefir, napoje mleczne, masło, mleko, ser, śmietana, produkty mleczne, **35** reklama, reklamy prasowe, radiowe, telewizyjne, korespondencyjne i za pośrednictwem sieci komputerowej, usługi powielania, publikowania i rozpowszechniania ogłoszeń i materiałów reklamowych, wynajem czasu reklamowego we wszystkich środkach przekazu, wynajem miejsc i powierzchni na umieszczenie ogłoszeń lub reklam, dystrybucja materiałów reklamowych, takich jak: ulotki, broszury, bilbordy, foldery, plakaty, afisze, usługi sprzedaży hurtowej i detalicznej oraz z wykorzystaniem Internetu wyrobów przemysłu spożywczego, usługi agencji importowo-eksportowych.

(111) **241605** (220) 2010 05 31 (210) 371040
(151) 2011 09 20 (441) 2010 09 13
(732) Gregorkax Agnieszka Gregorczyk, Bukowice, PL.
(540)



Kolor znaku: fioletowy
(531) 2.3.16, 2.3.25, 26.11.1, 27.5.1, 29.1.5
(510), (511) **25** odzież, odzież ciężowa, odzież dla ludzi z nadwagą, odzież dużych rozmiarów, bielizna osobista, bielizna wchłaniająca pot, biustonosze, bluzki, bluzy, kombinezony, buty, boty, buty sportowe, buty sznurowane, czapki, drewniaki, espadryle, futra, getry, gorsety, halki (bielizna),

kapelusze, kaptury jako odzież, kąpielówki, kombinezony, kostiumy kąpielowe, koszule, koszulki gimnastyczne, kurtki, legginsy, majtki, maski na oczy do spania, nakrycia głowy, nauszники jako odzież, obuwie, obuwie plażowe, obuwie sportowe, ogrzewacze stóp nielektryczne, palta, pantofle domowe, pantofle kąpielowe, paski do butów i obuwia, pasy do pończoch, piżamy, płaszcze, podkoszulki, podszewki do ubrań, podwiązki, pończochy, pulowery, rajstopy, rękawiczki jako odzież, sandały, sandały kąpielowe, skarpetki, odzież ze skóry i imitacji skóry, slipy, spodnie, spódnice, staniki, stroje kąpielowe, stroje plażowe, sukienki, swetry, szaliki, szelki, szlafroki, taśmy do spodni, getrów, pod stopy, T-shirty, **35** usługi sprzedaży, prowadzenia sklepów, hurtowni, sklepów internetowych, hurtowni internetowych, usługi agencji importowo-eksportowych, usługi sprzedaży wysyłkowej wszystkie wyżej wymienione w zakresie towarów takich, jak: odzież, odzież ciężowa, odzież dla ludzi z nadwagą, odzież dużych rozmiarów, bielizna osobista, bielizna wchłaniająca pot, biustonosze, bluzki, bluzy, kombinezony, buty, boty, buty sportowe, buty sznurowane, czapki, drewniaki, espadryle, futra, getry, gorsety, halki (bielizna), kamiżelki, kapelusze, kaptury jako odzież, kąpielówki, kombinezony, kostiumy kąpielowe, koszule, koszulki gimnastyczne, kurtki, legginsy, majtki, maski na oczy do spania, nakrycia głowy, nauszники jako odzież, obuwie, obuwie plażowe, obuwie sportowe, ogrzewacze stóp nielektryczne, palta, pantofle domowe, pantofle kąpielowe, paski do butów i obuwia, pasy do pończoch, piżamy, płaszcze, podkoszulki, podszewki do ubrań, podwiązki, pończochy, pulowery, rajstopy, rękawiczki jako odzież, sandały, sandały kąpielowe, skarpetki, odzież ze skóry i imitacji skóry, slipy, spodnie, spódnice, staniki, stroje kąpielowe, stroje plażowe, sukienki, swetry, szaliki, szelki, szlafroki, taśmy do spodni, getrów, pod stopy, T-shirty.

(111) **241606** (220) 2010 06 09 (210) 371365
(151) 2011 09 08 (441) 2010 09 13
(732) „GALERIA UŚMIECHU” GABINET STOMATOLOGICZNY S.C.
Joanna Pośpieszyńska, Konrad Pośpieszyński, Radom, PL.
(540)



Kolor znaku: ciemnobrązowy, biały, szary, zielony
(531) 26.11.2, 27.5.1, 29.1.14
(510), (511) **35** usługi prowadzenia sprzedaży w sklepie i/lub hurtowni z artykułami branży medycznej, w tym sprzętu i materiałów dentystrycznych oraz preparatów kosmetycznych a także środków do czyszczenia zębów i higieny jamy ustnej, past, proszków i płynów do zębów oraz czyszczenia protez zębowych, usługi w zakresie doradztwa i zarządzania działalnością opieki zdrowotnej, usługi w zakresie reklamy i marketingu oraz dystrybucji materiałów reklamowych, **44** usługi w zakresie stomatologii, chirurgii stomatologicznej, ortodoncji i protetyki, usługi retgenowskie związane z diagnostyką stomatologiczną.

(111) **241607** (220) 2010 06 09 (210) 371369
(151) 2011 09 08 (441) 2010 09 13
(732) M. Gumbrevičiaus paslaugų ir prekybos įmonė „GELSVA”, Vilnius, LT.
(540)



Kolor znaku: biały, czerwony, granatowy, niebieski, fioletowy, żółty, zielony
(531) 1.15.1, 27.5.1, 29.1.15

(510), (511) **32** woda mineralna i gazowana, wody stołowe, napoje bezalkoholowe, napoje owocowe i soki owocowe, syropy i inne preparaty do produkcji napojów.

(111) **241608** (220) 2010 06 09 (210) 371370
 (151) 2011 09 08 (441) 2010 09 13
 (732) M. Gumbrevičiaus paslaugų ir prekybos įmonė „GELSVIA“, Vilnius, LT.
 (540)



Kolor znaku: biały, brązowy

(531) 5.3.11, 5.3.14, 27.5.1, 29.1.12

(510), (511) **35** reklama, usługi dla osób trzecich w zakresie grupowania towarów, w celu umożliwienia nabywcom dogodnego zapoznania się z ofertą i dokonywania zakupów towarów, w szczególności usługi sprzedaży detalicznej i hurtowej win, usługi agencji importowo-eksportowych, organizowanie targów i wystaw w celach handlowych lub reklamowych, organizowanie i prowadzenie sprzedaży w trybie aukcji i przetargów publicznych, kolportaż próbek, promocja sprzedaży dla osób trzecich, wystawy handlowe, usługi zaopatrzenia osób trzecich [zakupy produktów i usług dla innych przedsiębiorstw].

(111) **241609** (220) 2010 06 09 (210) 371376
 (151) 2011 09 08 (441) 2010 09 13
 (732) PROTEKT Grzegorz Łaskiewicz, Łódź, PL.
 (540) ceton
 (510), (511) **09** kaski ochronne.

(111) **241610** (220) 2010 06 10 (210) 371413
 (151) 2011 09 08 (441) 2010 09 13
 (732) NORTH FOOD POLSKA Spółka Akcyjna, Kielce, PL.
 (540)



Kolor znaku: czarny, żółty, czerwony, biały

(531) 2.1.1, 2.1.23, 2.9.14, 11.3.18, 27.5.1, 29.1.14

(510), (511) **29** ryby, przetwory i potrawy na bazie ryb, mięso, drób, przetwory i potrawy na bazie mięsa i drobiu, przetwory i potrawy na bazie warzyw i owoców, jaja, wyroby mleczne, przetwory i potrawy na bazie jaj i wyrobów mlecznych, przetwory i potrawy na bazie grzybów i ziół, przetwory i potrawy na bazie ziemniaków, **30** przetwory i potrawy na bazie kasz, ryżu i produktów zbożowych, przyprawy, kawa i napoje na bazie kawy, herbata i napoje na bazie herbat, ciasta, ciastka, czekolada i produkty na bazie czekolady, słodycze, **32** napoje bezalkoholowe, napoje izotoniczne, piwo, wody mineralne, soki owocowe i warzywne, esencje do produkcji napojów, **43** usługi w zakresie prowadzenia barów, snack-barów, restauracji, moteli, stołówek, pensjonatów, hoteli, kawiarni, catering, przygotowanie i dostawa dań na zamówienia.

(111) **241611** (220) 2010 06 11 (210) 371455
 (151) 2011 09 06 (441) 2010 09 13
 (732) Andrzej Dąbrowski, Bożejowice, PL.
 (540)



Kolor znaku: czerwony, biały, żółty

(531) 5.5.19, 5.5.20, 5.5.22, 27.5.1, 29.1.13

(510), (511) **35** sprzedaż hurtowa i detaliczna kwiatów i roślin, **42** dekoracja wnętrz kwiatami i roślinami.

(111) **241612** (220) 2010 06 11 (210) 371476
 (151) 2011 09 06 (441) 2010 09 13
 (732) BIO-ACTIVE DYSTRYBUCJA Spółka z ograniczoną odpowiedzialnością, Warszawa, PL.
 (540)



Kolor znaku: zielony, żółty, biały, brązowy, ciemnoczerwony

(531) 1.15.15, 5.3.11, 5.7.21, 5.7.22, 6.19.1, 25.1.15, 25.1.19, 27.5.1, 29.1.15

(510), (511) **05** witaminy, minerały, suplementy diety do celów leczniczych, dietetyczne środki spożywcze, substancje dietetyczne do celów leczniczych, preparaty ziołowe, zioła lecznicze, napary lecznicze, herbatki lecznicze, **30** herbata, herbata mrożona, napoje na bazie herbaty.

(111) **241613** (220) 2010 06 11 (210) 371482
 (151) 2011 09 06 (441) 2010 09 13
 (732) Zakład Galanterii Skórzanej „STEFANIA” EXPORT-IMPORT s.c. Stanisław Talbierz, Andrzej Talbierz, Kalisz, PL.
 (540)



Kolor znaku: żółty, czarny, szary

(531) 5.5.20, 27.5.1, 29.1.13

(510), (511) **18** skóra, wyroby ze skóry i z imitacji skóry, aktówki, dyplommatki, etui na klucze, etui na okulary, etui na przybory do pisania, etui na wizytówki i dokumenty, etui na zestawy manicure, etui na karty kredytowe, wizytowniki, kasetki ze skóry, klasery, kufry, plecaki, kosmetyczki, torby, portfele, pasy skórzane, paski, portmonetki, organizery, pudełka ze skóry, pudła ze skóry, pudła na kapelusze, sakiewki, teczki szkolne, teczki konferencyjne, torby szkolne, torebki, walizy, walizki, breloki skórzane, skórzane podkłady na biurka, oprawy na kalendarze, notatniki, agendy i terminarze wykonane ze skóry, galanteria ze skóry i z imitacji skóry, rzemienie, smycze, siodła do jazdy konnej, wyroby ze skóry i galanteria skórzana z udziałem kamieni szlachetnych i wysadzone kryształami, **35** prowadzenie sklepów i hurtowni z wyrobami ze skóry i galanterią skórzaną, organizowanie punktów sprzedaży z wyrobami ze skóry, prowadzenie witryny internetowej i sklepu internetowego oferującego wyroby ze skóry i galanterii skórzanej, usługi w zakresie reklamy i działalności informacyjnej, organizowanie giełd, aukcji i wystaw w celach reklamowych i handlowych, organizowanie pokazów i wystaw towarów i usług, organizowanie targów handlowych i reklamowych, promocja gospodarcza, promocja sprzedaży, informacja o działalności gospodarczej i handlowej, doradztwo w zakresie organizowania i kierowania działalnością gospodarczą, doradztwo handlowe, rozpowszechnianie ogłoszeń reklamowych, publikowanie tekstów reklamowych, usługi

menedżerskie, administrowanie wystawami, pokazami i konkursami pośrednictwo handlowe, agencje importowo-eksportowe, prowadzenie interesów osób trzecich, promocja sprzedaży, pokazy towarów, pośrednictwo handlowe, doradztwo handlowe, badania opinii, badania rynku, marketing, organizowanie wystaw w celach handlowych lub reklamowych, pokazy towarów, zarządzanie siecią punktów sprzedaży.

(111) **241614** (220) 2010 06 11 (210) 371483
 (151) 2011 09 06 (441) 2010 09 13
 (732) „ULTRAFOOD-INDROB” Jarosław Pawliński, Września, PL.
 (540)



Kolor znaku: brązowy, biały

(531) 7.1.24, 26.1.2, 27.5.1, 29.1.12

(510), (511) **29** mięso i jego przetwory, ekstrakty mięsne, podroby mięsne, wędliny, parówki, pasztety, konserwy mięsne i mięsno-warzywne, tłuszcze zwierzęce, sosy mięsne, wyroby garmazeryjne, drób, ryby, jadalne owoce morza, potrawy na bazie ryb, ryby solone, konserwy rybne, dziczyzna, pasty do kanapek, jaja, mleko i wyroby z mleka, masło, jogurt, sery, napoje na bazie mleka, jadalne oleje i tłuszcze, margaryna, owoce, warzywa i grzyby konserwowane, suszone, gotowane i mrożone, owoce kandyzowane, warzywa kwaszone, marynaty warzywne, pikle, konserwy z owocami, konserwy z warzywami, rośliny strączkowe konserwowane, sałatki owocowe i warzywne, sosy do sałat, żelatyna do celów spożywczych, galaretki, konfitury, dżemy, marmolada, powidła, chrupki owocowe, chipsy ziemniaczane, soki warzywne do przyrządzania potraw, produkty z nasion roślin strączkowych, bakalie, koncentraty spożywcze owocowe i warzywne, sosy pomidorowe, przecier i koncentrat pomidorowy, zupy, zupy błyskawiczne i typu instant, buliony, dania gotowe zawarte w tej klasie, **30** kawa i namiastki kawy, wyroby z udziałem kawy, herbata, herbaty owocowe, kakao i wyroby na bazie kakao, napoje na bazie kakao, czekolada, wyroby czekoladowe, napoje na bazie czekolady, marcepan, batony, pomady, pralinki, ciastka czekoladowe, trufle, wyroby piekarnicze, pieczywo zamrożone, suchary, wafle, biszkopty, ciasta, ciasteczka, herbatniki, krakersy, suchary, bułka tarta, piernik, pierniczki, bułeczki słodkie, ciasta, ciastka, ciasteczka, ciasto z owocami, ciasto w proszku, wyroby cukiernicze, słodczyce, cukierki, cukierki miętowe, cukierki w postaci pastylek, karmelki, drażetki, galaretki owocowe, guma do żucia (nie do celów medycznych), wyroby cukiernicze na bazie migdałów, wyroby cukiernicze na bazie orzechów arachidowych, chipsy, płatki kukurydziane, mrożonki zawarte w tej klasie, lody i desery lodowe, sorbety, mrożone desery, lody w proszku, bita śmietana, miód i namiastki miodu, cukier, ryż, kasze spożywcze, płatki zbożowe suszone, chipsy, mrożone wyroby mączne, miód i namiastki miodu, preparaty zbożowe, ryż, kasze spożywcze, płatki owsiane, mąka, potrawy na bazie mąki, makarony, spaghetti, wermiszel, pizze, zapiekanki, pierogi, pyzy, kluski, pierogi, kopytka, drożdże, proszki do pieczenia, cukier waniliowy, sól, sole przyprawowe, musztarda, ocet, keczup, majonez, naturalne środki słodzące, soda oczyszczona, budynie, kisiel, aromaty do żywności, preparaty aromatyczne, esencje do artykułów żywnościowych, esencje spożywcze, aromaty spożywcze, aromaty do ciast, enzymy do ciast, mieszanki przyprawowe do wyrobów cukierniczych i piekarniczych, sosy, sosy spożywcze, sosy do sałat, koncentraty spożywcze, przyprawy i mieszanki przyprawowe, przyprawy do potraw, recepturowe mieszanki przyprawowe do mięs, wędlin, wyrobów cukierniczych i piekarniczych, wyrobów garmazeryjnych, **32** napoje bezalkoholowe, wody mineralne, wody gazowane i niegazowane, napoje gazowane, lemoniady, soki i nektary owocowe, soki owocowe, soki warzywne, soki owocowo-warzywne, napoje owocowe, napoje warzywne, napoje owocowo-warzywne, napoje energetyczne, napoje izotoniczne, syropy i preparaty do przygotowywania napojów, ekstrakty owocowe bezalkoholowe, esencje do produkcji napojów, aperitify bezalkoholowe, koktajle bezalkoholowe, piwo, **35** zgrupowanie na rzecz osób trzecich różnorodnych towarów pozwalające nabywcy je oglądać w sklepie i/lub sklepie wielobranżowym i/lub supermarkecie i/lub

hurtowni zwłaszcza artykułów spożywczych zawartych w klasach 29, 30 i 31, napoi zawartych w klasie 32, organizowanie punktów i sieci sprzedaży artykułów w branży spożywczej, usługi w zakresie reklamy i działalności informacyjnej, organizowanie giełd, aukcji i wystaw w celach reklamowych i handlowych, organizowanie pokazów i wystaw towarów i usług, organizowanie targów handlowych i reklamowych, promocja gospodarcza, promocja sprzedaży, informacja o działalności gospodarczej i handlowej, usługi reklamy radiowej, telewizyjnej i prasowej, doradztwo w zakresie organizowania i kierowania działalnością gospodarczą, doradztwo handlowe, dystrybucja materiałów reklamowych (ulotki, druków, prospektów, broszur), rozpowszechnianie ogłoszeń reklamowych, publikowanie tekstów reklamowych, usługi menadżerskie, wynajmowanie miejsc na umieszczanie ogłoszeń lub reklam, organizowanie dystrybucji materiałów promocyjnych, nadruków na towary i opakowania.

(111) **241615** (220) 2010 06 17 (210) 371654
 (151) 2011 09 16 (441) 2010 09 27
 (732) Karol Szpar, Wieliczka, PL.
 (540)

TWOJEMEBLE.pl

Kolor znaku: pomarańczowy, czarny

(531) 27.5.1, 29.1.12

(510), (511) **35** sprzedaż: mebli pokojowych, kuchennych, biurowych, restauracyjnych, hotelowych, tapicerowanych, akcesoriów meblowych, sprzętu gospodarstwa domowego, artykułów dekoracji wnętrz, usługi w zakresie reklamy, promocji, informacji handlowej i prezentowania towarów.

(111) **241616** (220) 2004 05 01 K (210) 371667
 (151) 2011 09 16 (441) 2010 08 30
 (732) JanSport Apparel Corp., Wilmington, US.
 (540) BUILT TO RESIST

(510), (511) **09** podkładki pod myszy komputerowe, **16** papier, karton i wyroby z tych materiałów nie zawarte w innych klasach; druki; materiały intrologatorskie; papierowe lub tekturowe tablice ogłoszeniowe, albumy, torby papierowe lub plastikowe do pakowania, torebki papierowe o kształcie stożka, serwetki papierowe, książki, tekturowe etykiety, wzory do haftowania, grawiury, koperty, foldery, książki, fotografie, obrazy, portrety, artykuły piśmiennicze, tabliczki adresowe, stemple adresowe, taśmy klejące do celów piśmienniczych lub domowych, karty okolicznościowe, zakładki do książek, bloczki (notesy), folia plastikowa do pakowania, papier, karton i wyroby z tych materiałów; kleje do celów piśmienniczych i domowych, materiały dla artystów, pędzle; maszyny do pisania i sprzęt biurowy (z wyjątkiem mebli); materiały szkoleniowe i instruktażowe (z wyjątkiem urządzeń), plastikowe materiały do pakowania (nie zawarte w innych klasach); czcionki drukarskie; matryce drukarskie; piórniki, długopisy, koperty, plakaty, papierowe transparenty, organizery osobiste, notesy i segregatory, **18** skóra i imitacje skóry, wyroby z tych materiałów i nie zawarte w innych klasach, skóry zwierzęce, skóry surowe; walizy i torby podróżne; torby różnego przeznaczenia i torby sportowe, miękki bagaż, kuferki podróżne, plecaki, torby dopinane do plecaka, szaszetki do paska, plecaki ze stelażem, tornistry, plecaki narciarskie, torby na książki, torby na zakupy, worki, torby rowerowe, torebki, torby na garnitury, szaszetki do paska, torby na odzież, walizki, kufrы podróżne, teczki, portfele, parasole i parasolki, pudełka i etui na wizytówki, portfele i klipsy na banknoty, rzemienie, podkładki i paski, **25** odzież, nakrycia głowy i obuwie.

(111) **241617** (220) 2007 11 08 K (210) 371669
 (151) 2011 09 16 (441) 2010 09 27
 (732) RECTICEL Naamloze vennootschap, Bruksela, BE.
 (540)

**BEDDING
 BULTEX** 

Kolor znaku: niebieski, czerwony, biały

(531) 26.1.1, 26.4.12, 27.5.1, 29.1.13

(510), (511) **20** materace, łóżka, stelaże łóżek, wezgłowia, podgłówki, siedziska, łóżka i wersalki, fotele relaksacyjne, kanapy, sofy, poduszki, zagłówki, oparcia pleców, podłokietniki, wszystkie wyżej wymienione produkty do stosowania wewnątrz i na zewnątrz domu.

(111) **241618** (220) 2010 06 29 (210) 372138
 (151) 2011 08 09 (441) 2010 10 11
 (732) Ceramika Paradyż Spółka z ograniczoną odpowiedzialnością, Opoczno, PL.
 (540)



(531) 27.5.1

(510), (511) **17** listwy i kształtki wykonane z tworzywa sztucznego do wykańczania powierzchni pokrytych sztucznym kamieniem i ceramicznymi płytkami budowlanymi, **19** ceramiczne płytki budowlane, akcesoria do wykańczania powierzchni wykonanych z ceramicznych płytek budowlanych, ujęte w tej klasie niemetalowe listwy wykończeniowe, rury drenażowe, figurki ze sztucznego i naturalnego kamienia, gzymsy, rury wodociągowe niemetalowe, niemetalowe zawory niemetalowe, **35** prowadzenie sklepów, hurtowni i salonów sprzedaży ceramicznych płytek budowlanych oraz akcesorii do wykańczania powierzchni wykonanych z ceramicznych płytek budowlanych.

(111) **241619** (220) 2010 06 29 (210) 372184
 (151) 2011 08 24 (441) 2010 10 11
 (732) CENTRUM KLIMA Spółka Akcyjna, Piastów, PL.
 (540)



Kolor znaku: niebieski, czerwony

(531) 26.11.1, 27.5.1, 29.1.12

(510), (511) **11** urządzenia klimatyzacyjne, chłodnicze i wentylacyjne; urządzenia do oświetlania, ogrzewania, wytwarzania pary, suszenia, zaopatrzenia w wodę, instalacje sanitarne, instalacje klimatyzacyjne, instalacje wentylacyjne, instalacje chłodnicze; urządzenia odpylające; wentylatory wyciągowe, kanałowe, dachowe, domowe, biurowe, łazienkowe, przeciwwybuchowe, osiowe, agregaty wentylacyjne, kurтины powietrzne, pompy ciepła; anemostaty i nawiewniki, zawory powietrzne, klimatyzatory, klimatyzatory ściennie, kanałowe, stojące, kasetonowe, nagrzewnice powietrza, aparaty grzewczo-wentylacyjne; centrale wentylacyjne, centrale klimatyzacyjne, rekuperacja, urządzenia rekuperacyjne, aparaty grzewcze; akcesoria, części, osprzęt i podzespoły do ww. towarów, **35** sprzedaż w sklepach, hurtowniach oraz za pośrednictwem Internetu (sklepy internetowe on-line), sprzedaż wysyłkowa i katalogowa następujących towarów: metalowe akcesoria i części do urządzeń oraz instalacji wentylacyjnych klimatyzacyjnych, chłodniczych i odpylających, elementy metalowe instalacji wentylacyjnych i klimatyzacyjnych, metalowe przewody wentylacyjne klimatyzacyjne, przewody aluminiowe izolowane oraz nieizolowane, przewody metalowe giętkie, przewody miedziane, rury, kanały, kształtki, przepustnice, czerpnie i wyrzutnie dachowe, obudowy filtrów, króćce, tłumiki, zawory nawiewne i wyciągowe, podstawy dachowe, akcesoria kominowe, klapy przeciwpożarowe, klapy dymowe, skrzynki rozprężne, nawiewniki, anemostaty, kratki, zawory, dysze, obejmy do rur, opaski zaciskowe, elementy kotwiące, pręty gwintowane, kształtowniki, profile, narożniki, kolana, trójniki, redukcje, zaślepki, nypły, narożniki, mufy, mechanizmy przepustnic, gwoździe, budowlane materiały metalowe, przenośne metalowe konstrukcje budowlane, przewody nieelektryczne i przewody drutowe z metali nieszlachetnych, drobne wyroby żelazne, pojedyncze drobne wyroby metalowe, rury i rurki metalowe, towary z metali nieszlachetnych, elementy metalowe, wyroby stalowe, konstrukcje stalowe, elementy stalowe kute, stalowe płyty, kraty, urządzenia klimatyzacyjne, chłodnicze i wentylacyjne, urządzenia do oświetlania, ogrzewania, wytwarzania pary, suszenia, zaopatrzenia w wodę, instalacje

sanitarne, instalacje klimatyzacyjne, instalacje wentylacyjne, instalacje chłodnicze, urządzenia odpylające, wentylatory wyciągowe, kanałowe, dachowe, domowe, biurowe, łazienkowe, przeciwwybuchowe, osiowe, agregaty wentylacyjne, kurтины powietrzne, pompy ciepła, anemostaty i nawiewniki, zawory powietrzne, klimatyzatory, klimatyzatory ściennie, kanałowe, stojące, kasetonowe, nagrzewnice powietrza, aparaty grzewczo-wentylacyjne, centrale wentylacyjne, centrale klimatyzacyjne, rekuperacja, urządzenia rekuperacyjne, aparaty grzewcze, akcesoria, części, osprzęt i podzespoły do ww. towarów; prezentacja oferty handlowej oraz usługowej w Internecie, doradztwo handlowe, prowadzenie obsługi handlowej, promocja sprzedaży, agencje importowo-eksportowe, poszukiwanie partnerów handlowych, tworzenie przedstawicielstw handlowych; doradztwo w zakresie organizowania i prowadzenia działalności handlowej i gospodarczej, zarządzanie i administrowanie działalnością handlową; promocja sprzedaży, wdrażanie produktów na rynek, pokazy towarów, organizowanie targów, organizowanie wystaw w celach handlowych i/lub reklamowych, organizacja stanowisk na targach handlowych; informacja handlowa; usługi reklamowe i marketingowe, wynajmowanie miejsc na umieszczanie ogłoszeń lub reklam, **37** usługi instalacyjne; wykonywanie, montaż, konserwacja, remonty, serwis oraz naprawa instalacji klimatyzacyjnych, chłodniczych, wentylacyjnych, odpylających, elektrycznych, grzewczych, instalacji centralnego ogrzewania, instalacji wodnokanalizacyjnych; serwis gwarancyjny i pogwarancyjny sprzętu, urządzeń i instalacji klimatyzacyjnych, chłodniczych, wentylacyjnych, odpylających, elektrycznych grzewczych, instalacji centralnego ogrzewania, instalacji wodno-kanalizacyjnych montaż automatyki sterowniczej do central wentylacyjnych, klimatyzacyjnych grzewczych; usługi w zakresie montażu i rozruchu systemów automatyki przemysłowej oraz maszyn i urządzeń przemysłowych; serwis gwarancyjny i pogwarancyjny; modernizacja; naprawy; regeneracja i remonty systemów automatyki przemysłowej oraz maszyn i urządzeń przemysłowych; doradztwo w zakresie ww. usług; informacja o powyższych usługach.

(111) **241620** (220) 2010 06 30 (210) 372189
 (151) 2011 08 24 (441) 2010 10 11
 (732) COTTON-WALL Rafał Jarych, Długołęka, PL.
 (540)



Kolor znaku: czarny, biały, bordowy (PANTONE 1805C)

(531) 24.1.1, 24.1.5, 27.5.1, 29.1.13
 (510), (511) **19** tynk, **27** tapety.

(111) **241621** (220) 2010 07 01 (210) 372243
 (151) 2011 08 09 (441) 2010 10 11
 (732) Lideria S.C. Piotr Leszkowicz, Sławomir Jabłoński, Warszawa, PL.
 (540)



Kolor znaku: niebieski, żółty, czerwony, pomarańczowy, biały

(531) 27.5.1, 29.1.15

(510), (511) **35** sprzedaż detaliczna prowadzona przez Internet, główne kategorie produktów: książki, multimedia, filmy, muzyka, zabawki.

(111) **241622** (220) 2010 07 01 (210) 372264
 (151) 2011 08 24 (441) 2010 10 11
 (732) Paweł Kwiatkowski, Katowice, PL.
 (540)



(531) 3.1.8, 24.1.25

(510), (511) **41** tresura zwierząt, usługi fotograficzne ujęte w tej klasie, usługi fotoreportażu, publikowanie książek, **44** usługi hodowli zwierząt, usługi hodowli psów.

(111) **241623** (220) 2010 07 02 (210) 372279
(151) 2011 08 16 (441) 2010 10 11
(732) MEDIWATCH Spółka z ograniczoną odpowiedzialnością, Warszawa, PL.
(540)



Kolor znaku: ciemnoniebieski, jasnoniebieski

(531) 26.1.2, 27.5.1, 29.1.12

(510), (511) **45** usługi doradztwa w zakresie bezpieczeństwa, usługi dotrzymania towarzystwa, opieki osobistej, usługi ochrony osobistej, usługi ochroniarskie.

(111) **241624** (220) 2010 07 05 (210) 372400
(151) 2011 08 24 (441) 2010 10 11
(732) Medicplast Polska Spółka z ograniczoną odpowiedzialnością, Warszawa, PL.
(540) Canderox

(510), (511) **05** produkty farmaceutyczne stosowane w leczeniu nadciśnienia tętniczego.

(111) **241625** (220) 2010 07 05 (210) 372401
(151) 2011 08 24 (441) 2010 10 11
(732) Medicplast Polska Spółka z ograniczoną odpowiedzialnością, Warszawa, PL.
(540) Ramloxar

(510), (511) **05** produkty farmaceutyczne stosowane w leczeniu nadciśnienia tętniczego.

(111) **241626** (220) 2010 07 06 (210) 372411
(151) 2011 08 24 (441) 2010 10 11
(732) Salon Fryzjerski Jacek Aleksander Tatomir, Kraków, PL.
(540)



(531) 26.4.4, 26.4.19, 27.5.1

(510), (511) **03** szampony, środki do pielęgnacji włosów, środki fryzjerskie do włosów, mydła, kosmetyki, **14** biżuteria, **26** ozdoby do włosów, przybory nieelektryczne do układania i pielęgnacji włosów, peruki, treski, **41** usługi szkolenia i doskonalenia zawodowego w zakresie fryzjerstwa, **44** usługi fryzjerskie, usługi salonów fryzjerskich, usługi salonów kosmetycznych, usługi wizażu.

(111) **241627** (220) 2010 07 06 (210) 372453
(151) 2011 08 26 (441) 2010 10 11
(732) PGK Katowice Spółka z ograniczoną odpowiedzialnością, Katowice, PL.
(540)



Kolor znaku: zielony, biały, czarny

(531) 1.5.23, 27.5.1, 29.1.13

(510), (511) **16** mapy, plany, prospekty, **42** pomiary geodezyjne, zakładanie osnów geodezyjnych, ewidencja gruntów, pomiary realizacyjne i inwentaryzacyjne z zakresu geodezji i kartografii.

(111) **241628** (220) 2010 07 07 (210) 372494
(151) 2011 08 26 (441) 2010 10 11
(732) INDYKPOL BRAND Spółka z ograniczoną odpowiedzialnością, Warszawa, PL.
(540)



Kolor znaku: beżowy, srebrny, zielony, czarny, złoty, niebieski, biały, granatowy, czerwony, różowy, żółty, szary

(531) 3.7.5, 5.3.11, 8.5.1, 8.5.3, 11.1.4, 25.1.15, 27.5.1, 29.1.15

(510), (511) **29** mięso, mięso konserwowane, kiełbasy, parówki, kabanosy, wędliny, przetwory mięsne, puszki mięsne, mięso mielone, drób nieżywy, **43** usługi gastronomiczne, catering.

(111) **241629** (220) 2010 07 07 (210) 372495
(151) 2011 08 26 (441) 2010 10 11
(732) P.P.H.U. ARTIZO Urszula Czwartkowska, Sobieszyn, PL.
(540) ASTEMUS

(510), (511) **03** wyroby kosmetyczne, wyroby perfumeryjne, olejki eteryczne, preparaty do mycia, mydła, przybory toaletowe, dezodoranty osobiste, preparaty do golenia, preparaty kosmetyczne do kąpieli, wody kolońskie, kremy kosmetyczne, mlecza i balsamy do ciała, preparaty do kręcenia włosów, farby do włosów, szampony do włosów, szampony koloryzujące do włosów, lakiery do włosów, pasty, proszki i płyny do zębów, toniki, żele do kąpieli, preparaty do pielęgnacji włosów, płyny do mycia powierzchni, płyny do zmywania naczyń, płyny i proszki do prania, płyny do mycia szyb, **05** preparaty farmaceutyczne, leki, materiały opatrunkowe, preparaty chemiczne do celów farmaceutycznych, żywność dietetyczna do celów leczniczych, żywność dla niemowląt do celów leczniczych, zioła lecznicze, preparaty odchudzające do celów leczniczych, odżywki dla celów leczniczych, preparaty wspomagające leczenie, preparaty podnoszące odporność organizmu, preparaty wzbogacające organizm w niezbędne witaminy i mikroelementy, **09** urządzenia i przyrządy naukowe, optyczne, do ważenia, do pomiaru, urządzenia do przewodzenia, przełączania, gromadzenia, sterowania i regulacji energii elektrycznej, bezpieczniki elektryczne, cewki elektryczne, indukcyjne, mierniki częstotliwości, elektrody do spawania, gaśnice, instalacje elektryczne, kable elektryczne, kable energetyczne, kaski ochronne, elektryczna i energetyczna aparatura kontrolna, aparatura do cięcia łukiem elektrycznym, nadajniki, oporniki elektryczne, osłony kabli elektrycznych i energetycznych, prostowniki prądu, przekładniki elektryczne i energetyczne, przewody elektryczne i energetyczne, skrzynki złączowe, skrzynki akumulatorowe, maski spawalnicze, styki elektryczne, tablice rozdzielcze, transformatory, tuleje łącznikowe do kabli, wskaźniki strat elektrycznych i energetycznych, gniazdka elektryczne, wyłączniki elektryczne, zamki elektryczne, złącza elektryczne, elektryczne urządzenia rozdzielcze wysokiego i niskiego napięcia, baterie kondensatorów elektrycznych, elektryczne urządzenia sterownicze, drukarki komputerowe, urządzenia do transmisji dźwięku i obrazu, aparatura do przetwarzania informacji, komputery, urządzenia do kopiowania, maszty telegraficzne i telefoniczne, modemy, mikrofony, nośniki danych magnetyczne i optyczne, plotery, programy komputerowe, przewody elektryczne, złącza elektryczne i energetyczne, **10** aparaty i urządzenia medyczne, stomatologiczne, weterynaryjne, rehabilitacyjny, artykuły ortopedycznych, **35** sprzedaż detaliczna i hurtowa, sprzedaż detaliczna i hurtowa za pośred-

nictwem Internetu urzędzeń medycznych, stomatologicznych, rehabilitacyjnych, weterynaryjnych, artykułów ortopedycznych, **42** badania naukowe, badania techniczne, prowadzenie prac badawczo-rozwojowych, doradztwo w sprawach sprzętu komputerowego, ekspertyzy inżynieryjne, projektowanie w dziedzinie sprzętu i urządzeń medycznych, opracowywanie witryn internetowych, ekspertyzy naukowe dotyczące sprzętu i materiałów medycznych, prowadzenie komputerowych platform informacyjnych w dziedzinie sprzętu medycznego.

(111) **241630** (220) 2010 07 12 (210) 372671
(151) 2011 08 24 (441) 2010 10 25
(732) PIĘTASZKI Spółka Cywilna Katarzyna Haładus, Nadine Colette Andryszak, Warszawa, PL.

(540) PIĘTASZKI
(510), (511) **18** paski skórzane i skóropodobne, plecaki, torby i torby podróżne, portmonetki, mieszki, portfeliki, etui skórzane, futrówki, szaszetki, rękawiczki ze skóry lub imitacji skóry, parasole, plecaki, portfele i portmonetki tekstylne, skóra i imitacje skóry oraz wyroby z tych materiałów nie ujęte w innych klasach, **25** obuwie za wyjątkiem obuwia ortopedycznego, **35** usługi prowadzenia hurtowni i sklepu w zakresie sprzedaży detalicznej i hurtowej wyrobów ze skóry, wyrobów tekstylnych, obuwia, usługi w zakresie sprzedaży przez Internet oraz sprzedaży wysyłkowej wyrobów ze skóry, wyrobów tekstylnych, obuwia.

(111) **241631** (220) 2010 07 12 (210) 372672
(151) 2011 08 24 (441) 2010 10 25
(732) TCI SOFTWARE SPÓŁKA Z OGRANICZONĄ ODPOWIEDZIALNOŚCIĄ, Warszawa, PL.



Kolor znaku: jasnoniebieski, ciemnoniebieski

(531) 24.15.1, 27.5.1, 29.1.4
(510), (511) **35** usługi w zakresie reklamy, usługi w zakresie prowadzenia działalności gospodarczej, usługi doradztwa w zakresie organizowania i prowadzenia działalności gospodarczej, usługi sekretarskie, usługi w zakresie prac biurowych, usługi w zakresie administrowania działalnością handlową, **38** usługi w zakresie telekomunikacji, **42** usługi badawcze oraz usługi projektowania, usługi w zakresie analiz przemysłowych, usługi projektowania i ulepszania sprzętu oraz oprogramowania komputerowego.

(111) **241632** (220) 2010 07 13 (210) 372676
(151) 2011 08 24 (441) 2010 10 25
(732) K-EX Spółka z ograniczoną odpowiedzialnością, Kielce, PL.

(540) K-EX
(510), (511) **39** usługi kurierskie, pocztowe, transport, spedycja, dystrybucja prasy, dystrybucja przesyłek, dostarczanie przesyłek i korespondencji, przewożenie ładunków, usługi magazynowania i konfekcjonowania towarów, usługi pakowania towarów.

(111) **241633** (220) 2010 07 13 (210) 372694
(151) 2011 08 24 (441) 2010 10 25
(732) K-EX Spółka z ograniczoną odpowiedzialnością, Kielce, PL.



Kolor znaku: czerwony, czarny

(531) 7.9.10, 26.11.1, 27.5.1, 29.1.12
(510), (511) **39** usługi kurierskie, pocztowe, transport, spedycja, dystrybucja prasy, dystrybucja przesyłek, dostarczanie przesyłek i korespondencji, przewożenie ładunków, usługi magazynowania i konfekcjonowania towarów, usługi pakowania towarów.

(111) **241634** (220) 2010 07 13 (210) 372745
(151) 2011 08 26 (441) 2010 10 25
(732) FALMED Krzysztof Falkowski, Opole, PL.



Kolor znaku: czarny, czerwony

(531) 26.11.1, 27.5.1, 29.1.12
(510), (511) **41** edukacja, instruktaże, nauczanie, organizacja i prowadzenie seminariów, organizacja i prowadzenie konferencji, **44** opieka zdrowotna, pomoc medyczna, kliniki medyczne, fizjoterapia, fizykoterapia, aromaterapia, masaż, chiropraktyka.

(111) **241635** (220) 2010 07 14 (210) 372804
(151) 2011 08 26 (441) 2010 10 25
(732) TARCHOMIŃSKIE ZAKŁADY FARMACEUTYCZNE „POLFA” Spółka Akcyjna, Warszawa, PL.

(540) taropenem
(510), (511) **05** preparaty farmaceutyczne.

(111) **241636** (220) 2010 07 15 (210) 372841
(151) 2011 08 24 (441) 2010 10 25
(732) PRZEDSIĘBIORSTWO PRODUKCYJNO HANDLOWO USŁUGOWE „SPECJAŁ” SPÓŁKA Z OGRANICZONĄ ODPOWIEDZIALNOŚCIĄ, Rzeszów, PL.

(540)



Kolor znaku: biały, zielony, ciemnobrązowy, czarny, brązowy

(531) 5.7.13, 26.4.4, 27.5.1, 29.1.14
(510), (511) **30** biszkopty, bułki słodkie, bułka tarta, bułki, chałwa, chipsy-jako produkty zbożowe, chleb, ciasta, ciastka, wyroby cukiernicze, cukier, cukierki, czekolada, napoje na bazie czekolady, drożdże, galaretki owocowe, glukoza do celów spożywczych, guma do żucia nie do celów medycznych, herbata, napoje na bazie herbaty, herbata mrożona, lody jadalne, lody spożywcze w proszku, kakao, napoje na bazie kakao, wyroby z kakao, kasze spożywcze, kuskus, kawa, napoje na bazie kawy, keczup, kleiki spożywcze na bazie mleka, kluski, sól kuchenna, kukurydza mielona, palona, prażona-popcorn, płatki kukurydziane, majonezy, makarony, mąka, potrawy na bazie mąki, żywność na bazie mąki, miód, muesli, musztarda, ocet, paszteciki, pieprz, aromaty do pieczenia, przyprawy, przyprawy korzenne, puddingi, ryż, sago, sosy, sosy do sałatek, słodczyce ozdobne na choinkę, słodziki naturalne, soda spożywcza, spaghetti, sushi, tortille, środki spożywcze do konserwowania żywności, **32** napoje bezalkoholowe, napoje bezalkoholowe na bazie miodu, napoje bezalkoholowe z soków owocowych, napoje izotoniczne, koktajle bezalkoholowe, kwas chlebowy, lemoniada, piwo, piwo słodowe, soki owocowe i warzywne, sorbety jako napoje, woda mineralna, woda gazowana, woda stołowa i sodowa, **35** sprzedaż detaliczna i hurtowa w tym za pośrednictwem Internetu (sprzedaż on-line) oraz sprzedaż wysyłkowa następujących towarów: mięso, wędliny, ryby, drób, dziczyzna, ekstrakty mięsne, konserwy mięsne i rybne, konserwowane, suszone i gotowane owoce, warzywa, galaretki, dżemy, kompoty, jaja, mleko, produkty mleczne, przetwory mięsne, oleje i tłuszcze jadalne, chipsy i chrupki ziemniaczane, zupy; biszkopty, bułki słodkie, bułka tarta, bułki, chałwa, chipsy-jako produkty zbożowe, chleb, ciasta, ciastka, wyroby cukiernicze, cukier, cukierki, czekolada, napoje na bazie czekolady, drożdże, galaretki owocowe, glukoza do celów spożywczych, guma do żucia nie do celów medycznych, herbata, napoje na bazie herbaty, herbata mrożona, lody jadalne, lody spożywcze w proszku, kakao, napoje na bazie kakao, wyroby z kakao, kasze spożywcze, kuskus, kawa, napoje na bazie kawy, keczup, kleiki spożywcze na bazie

mleka, kluski, sól kuchenna, kukurydza mielona, palona, prażona-popcorn, płatki kukurydziane, majonezy, makarony, mąka, potrawy na bazie mąki, żywność na bazie mąki, miód, muesli, musztarda, ocet, paszteciki, pieprz, aromaty do pieczenia, przyprawy, przyprawy korzenne, puddingi, ryż, sago, sosy, sosy do sałatek, słodczyce ozdobne na choinkę, słodziki naturalne, soda spożywcza, spaghetti, sushi, tortille, środki spożywcze do konserwowania żywności; produkty rolne, ogrodnicze, leśne, świeże owoce i warzywa, nasiona, rośliny i kwiaty naturalne, karma dla zwierząt; napoje bezalkoholowe, napoje bezalkoholowe na bazie miodu, napoje bezalkoholowe z soków owocowych, napoje izotoniczne, koktajle bezalkoholowe, kwas chlebowy, lemoniada, piwo, piwo słodowe, soki owocowe i warzywne, sorbety, woda mineralna, woda gazowana, woda stołowa i sodowa; napoje alkoholowe, wódka, wino, likiery, rum; tytoń, przybory dla palaczy, zapalaki, cygara, fajki, papierosy; promocja sprzedaży powyższych towarów, prezentacja oferty handlowej w Internecie, organizowanie i współudział w targach, wystawach i pokazach związanych z promocją powyższych towarów, usługi marketingowe, usługi reklamowe, usługi w zakresie reklamy internetowej, rozpowszechnianie materiałów reklamowych.

(111) **241637** (220) 2010 07 29 (210) 372911
 (151) 2011 08 24 (441) 2010 11 08
 (732) FOODCARE SPÓŁKA Z OGRANICZONĄ
 ODPOWIEDZIALNOŚCIĄ, Zabierzów, PL.

(540) Mamo, ale frajda!

(510), (511) **30** koncentraty i półprodukty w formie proszku do przygotowywania ciast, ciastek deserów, koncentraty i półprodukty w formie proszku do przygotowywania pianek, serników, kremów, koncentraty i półprodukty w formie proszku do przygotowywania lodów, wyroby z zastosowaniem czekolady, kakao, ciasta, ciastka, produkty przygotowywane na bazie mąki, cukier, desery.

(111) **241638** (220) 2010 07 16 (210) 372925
 (151) 2011 08 24 (441) 2010 10 25
 (732) PPG Deco Polska Spółka z ograniczoną odpowiedzialnością,
 Wrocław, PL.

(540) karmelowy zamiesz

(510), (511) **02** farby, lakiery, emalie, pokosty, bejce, koloranty, środki zabezpieczające drewno, **19** materiały budowlane niemetalowe, **35** reklama towarów-ukazanie zalet towaru celem ich zakupu.

(111) **241639** (220) 2010 07 16 (210) 372928
 (151) 2011 08 24 (441) 2010 10 25
 (732) PPG Deco Polska Spółka z ograniczoną odpowiedzialnością,
 Wrocław, PL.

(540) batystowy fioleto

(510), (511) **02** farby, lakiery, emalie, pokosty, bejce, koloranty, środki zabezpieczające drewno, **19** materiały budowlane niemetalowe, **35** reklama towarów-ukazanie zalet towaru celem ich zakupu.

(111) **241640** (220) 2010 07 16 (210) 372929
 (151) 2011 08 24 (441) 2010 10 25
 (732) PPG Deco Polska Spółka z ograniczoną odpowiedzialnością,
 Wrocław, PL.

(540) żakardowy amarant

(510), (511) **02** farby, lakiery, emalie, pokosty, bejce, koloranty, środki zabezpieczające drewno, **19** materiały budowlane niemetalowe, **35** reklama towarów-ukazanie zalet towaru celem ich zakupu.

(111) **241641** (220) 2010 07 16 (210) 372930
 (151) 2011 08 24 (441) 2010 10 25
 (732) PPG Deco Polska Spółka z ograniczoną odpowiedzialnością,
 Wrocław, PL.

(540) limonkowa tafta

(510), (511) **02** farby, lakiery, emalie, pokosty, bejce, koloranty, środki zabezpieczające drewno, **19** materiały budowlane niemetalowe, **35** reklama towarów-ukazanie zalet towaru celem ich zakupu.

(111) **241642** (220) 2010 07 19 (210) 373034
 (151) 2011 08 09 (441) 2010 10 25

(732) Ziaja Ltd Zakład Produkcji Leków Spółka z ograniczoną odpowiedzialnością, Gdańsk, PL.

(540)



(531) 5.3.13

(510), (511) **03** produkty kosmetyczne; środki do mycia i pielęgnacji włosów, szampony, odżywki, lotony, farby do włosów; środki do pielęgnacji i ochrony skóry, kremy, balsamy, żele, mleczka, emulsje, peelingi, toniki, maseczki, płyny regeneracyjne; preparaty kosmetyczne do i po opalaniu; środki do mycia, mydła, żele, preparaty do kąpieli, preparaty do higieny intymnej, preparaty do golenia, przed i po goleniu; wody toaletowe, wody kolońskie, olejki eteryczne, olejki do masażu; antyperspiranty, dezodoranty osobiste; środki do czyszczenia zębów i pielęgnacji jamy ustnej; chusteczki nasączone płynami kosmetycznymi; środki toaletowe.

(111) **241643** (220) 2010 07 19 (210) 373035
 (151) 2011 08 09 (441) 2010 10 25

(732) Ziaja Ltd Zakład Produkcji Leków Spółka z ograniczoną odpowiedzialnością, Gdańsk, PL.

(540)



(531) 5.7.21

(510), (511) **03** produkty kosmetyczne; środki do mycia i pielęgnacji włosów, szampony, odżywki, lotony, farby do włosów; środki do pielęgnacji i ochrony skóry, kremy, balsamy, żele, mleczka, emulsje, peelingi, toniki, maseczki, płyny regeneracyjne; preparaty kosmetyczne do i po opalaniu; środki do mycia, mydła, żele, preparaty do kąpieli, preparaty do higieny intymnej, preparaty do golenia, przed i po goleniu; wody toaletowe, wody kolońskie, olejki eteryczne, olejki do masażu; antyperspiranty, dezodoranty osobiste; środki do czyszczenia zębów i pielęgnacji jamy ustnej; chusteczki nasączone płynami kosmetycznymi; środki toaletowe.

(111) **241644** (220) 2010 07 19 (210) 373036
 (151) 2011 08 09 (441) 2010 10 25

(732) Ziaja Ltd Zakład Produkcji Leków Spółka z ograniczoną odpowiedzialnością, Gdańsk, PL.

(540)



(531) 5.5.19, 5.5.20

(510), (511) **03** produkty kosmetyczne; środki do mycia i pielęgnacji włosów, szampony, odżywki, lotony, farby do włosów; środki do pielęgnacji i ochrony skóry, kremy, balsamy, żele, mleczka, emulsje, peelingi, toniki, maseczki, płyny regeneracyjne; preparaty kosmetyczne do i po opalaniu; środki do mycia, mydła, żele, preparaty do kąpieli, preparaty do higieny intymnej, preparaty do golenia, przed i po goleniu; wody toaletowe, wody kolońskie, olejki eteryczne, olejki do masażu; antyperspiranty, dezodoranty osobiste; środki do czyszczenia zębów i pielęgnacji jamy ustnej; chusteczki nasączone płynami kosmetycznymi; środki toaletowe.

(111) **241645** (220) 2010 07 19 (210) 373037
 (151) 2011 08 09 (441) 2010 10 25
 (732) Ziaja Ltd Zakład Produkcji Leków Spółka z ograniczoną odpowiedzialnością, Gdańsk, PL.
 (540)



(531) 5.5.20
 (510), (511) **03** produkty kosmetyczne; środki do mycia i pielęgnacji włosów, szampony, odżywki, lotony, farby do włosów; środki do pielęgnacji i ochrony skóry, kremy, balsamy, żele, mleczka, emulsje, peelingi, toniki, maseczki, płyny regeneracyjne; preparaty kosmetyczne do i po opalaniu; środki do mycia, mydła, żele, preparaty do kąpieli, preparaty do higieny intymnej, preparaty do golenia, przed i po goleniu; wody toaletowe, wody kolońskie, olejki eteryczne, olejki do masażu; antyperspiranty, dezodoranty osobiste; środki do czyszczenia zębów i pielęgnacji jamy ustnej; chusteczki nasączone płynami kosmetycznymi; środki toaletowe.

(111) **241646** (220) 2010 07 19 (210) 373038
 (151) 2011 08 09 (441) 2010 10 25
 (732) Ziaja Ltd Zakład Produkcji Leków Spółka z ograniczoną odpowiedzialnością, Gdańsk, PL.
 (540)



(531) 5.5.4
 (510), (511) **03** produkty kosmetyczne; środki do mycia i pielęgnacji włosów, szampony, odżywki, lotony, farby do włosów; środki do pielęgnacji i ochrony skóry, kremy, balsamy, żele, mleczka, emulsje, peelingi, toniki, maseczki, płyny regeneracyjne; preparaty kosmetyczne do i po opalaniu; środki do mycia, mydła, żele, preparaty do kąpieli, preparaty do higieny intymnej, preparaty do golenia, przed i po goleniu; wody toaletowe, wody kolońskie, olejki eteryczne, olejki do masażu; antyperspiranty, dezodoranty osobiste; środki do czyszczenia zębów i pielęgnacji jamy ustnej; chusteczki nasączone płynami kosmetycznymi; środki toaletowe.

(111) **241647** (220) 2010 07 19 (210) 373039
 (151) 2011 08 09 (441) 2010 10 25
 (732) Ziaja Ltd Zakład Produkcji Leków Spółka z ograniczoną odpowiedzialnością, Gdańsk, PL.
 (540)



(531) 5.3.17
 (510), (511) **03** produkty kosmetyczne; środki do mycia i pielęgnacji włosów, szampony, odżywki, lotony, farby do włosów; środki do pielęgnacji i ochrony skóry, kremy, balsamy, żele, mleczka, emulsje, peelingi, toniki, maseczki, płyny regeneracyjne; preparaty kosmetyczne do i po opalaniu; środki do mycia, mydła, żele, preparaty do kąpieli, preparaty do higieny intymnej, preparaty do golenia, przed i po goleniu; wody toaletowe, wody kolońskie, olejki eteryczne, olejki do

masażu; antyperspiranty, dezodoranty osobiste; środki do czyszczenia zębów i pielęgnacji jamy ustnej; chusteczki nasączone płynami kosmetycznymi; środki toaletowe, **05** produkty i półprodukty farmaceutyczne; produkty kosmetyczne o działaniu leczniczym, lecznicze środki do mycia i pielęgnacji włosów; preparaty przeciwgrzybiczne, preparaty antybakteryjne; produkty higieniczne, środki sanitarne stosowane w leczeniu i higienie osobistej, środki dezynfekcyjne.

(111) **241648** (220) 2010 08 05 (210) 373761
 (151) 2011 08 24 (441) 2010 11 08
 (732) BAKOMA Spółka z ograniczoną odpowiedzialnością, Warszawa, PL.
 (540) FRUCIAKI

(510), (511) **29** produkty, półprodukty i napoje mleczne lub z przetworzoną mleką; napoje i desery mleczne lub na bazie mleka, jogurtowe, mleczno-owocowe, z dodatkiem płatków zbożowych, zbóż, muesli, kawy, owoców, czekolady, kakao; jogurty; kefir; produkty serowarskie, twarogi, sery rozdrobnione; dania i desery gotowe, mrożone i w proszku na bazie mleka; owoce mrożone; owocowe desery, przeciera, musy, galaretki, sałatki; wszystkie wymienione towary także z dodatkiem witamin, suplementów diety, składników mineralnych lub innych substancji odżywczych, **30** budynie, puddingi, kleiki na bazie mleka; mrożone kremy i desery o różnych smakach na bazie mleka i produktów mlecznych z dodatkiem płatków zbożowych, zbóż, muesli, owoców, kawy, kakao, czekolady; dania i desery gotowe, mrożone i w proszku na bazie produktów zawartych w tej klasie; wszystkie wymienione towary także z dodatkiem witamin, suplementów diety, składników mineralnych lub innych substancji odżywczych.

(111) **241649** (220) 2010 08 16 (210) 374178
 (151) 2011 10 18 (441) 2010 11 22
 (732) EDYTOR SERWIS Tadeusz Rathman, Warszawa, PL.
 (540) REGIOSET

(510), (511) **35** wyszukiwanie informacji dla osób trzecich w plikach komputerowych, wyszukiwanie w komputerowych bazach danych, zarządzanie zbiorami informatycznymi, edytorskie usługi w dziedzinie reklamy, rozpowszechnianie ogłoszeń reklamowych, internetowe usługi reklamowe, prezentowanie produktów w mediach dla celów sprzedaży detalicznej, oferowanie do sprzedaży w ramach sklepu internetowego: sprzętu komputerowego, sprzętu elektronicznego, programów komputerowych, wydawnictw książkowych, map, periodyków i akcydensów; publikowanie tekstów sponsorowanych, sortowanie danych w bazach komputerowych, pozyskiwanie danych do komputerowych baz danych, systematyzacja komputerowych baz danych, komputerowe zarządzanie plikami, **38** przesyłanie informacji tekstowych i obrazowych za pośrednictwem terminali komputerowych i sieci internetowej, internetowy serwis informacyjny, usługi poczty elektronicznej, usługi telekomunikacyjne, przesyłanie informacji, połączenie ze światową siecią komputerową za pośrednictwem telekomunikacji, przesyłanie informacji tekstowej i obrazowej przy pomocy komputera.

(111) **241650** (220) 2010 08 30 (210) 374716
 (151) 2011 10 18 (441) 2010 12 06
 (732) „OPAL” FIRMA JUBILERSKA Waldemar Śliżewski, Poznań, PL.
 (540)

stare
na
nowe

(531) 27.5.1
 (510), (511) **14** biżuteria.

(111) **241651** (220) 2010 08 30 (210) 374704
 (151) 2011 10 12 (441) 2010 12 06
 (732) „GLUE-INVEST” Spółka Akcyjna, Warszawa, PL.
 (540) Czarna Mamba-poczuj zapach tańca

(510), (511) **03** perfumy, produkty perfumeryjne, dezodoranty do użytku osobistego, antyperspiranty, kremy, kosmetyki, preparaty do demakijażu, mleczko kosmetyczne, maseczki kosmetyczne, preparaty do depilacji, mydła, preparaty do kręcenia włosów, lakiery do paznokci, zmywacze do paznokci, preparaty kosmetyczne do kąpeli, sole do kąpeli do celów innych niż lecznicze, kosmetyczne preparaty do odchudzania, przybory toaletowe ujęte w tej klasie, sztuczne paznokcie, sztuczne rzęsy.

(111) **241652** (220) 2010 08 31 (210) 374784
(151) 2011 10 18 (441) 2010 12 06

(732) Raben Group Intellectual Properties B.V., Winterswijk, PL.
(540) RABEN GROUP WE STRIVE FOR PERFECTION THROUGH DIVERSITY!

(510), (511) **35** agencje informacji handlowej, agencje reklamowe, badania opinii publicznej, badania w dziedzinie działalności gospodarczej, badanie rynku, doradztwo specjalistyczne w sprawach działalności gospodarczej, dystrybucja materiałów reklamowych, profesjonalne zarządzanie działalnością artystyczną, doradztwo i informacja o działalności gospodarczej, doradztwo w sprawach zarządzania i rekrutacji personelu, ogłoszenia reklamowe rozpowszechnienie ogłoszeń i materiałów reklamowych, zbieranie opinii i prowadzenie sondaży, organizowanie wystaw w celach handlowych lub reklamowych, prognozy ekonomiczne, pomoc w prowadzeniu działalności gospodarczej, pośrednictwo pracy, biura pośrednictwa pracy, usługi przeglądu prasy, reklamy za pośrednictwem sieci komputerowej, korespondencyjne, reklamy prasowe, radiowe, telewizyjne wynajmowanie powierzchni na cele reklamowe, publikowanie tekstów reklamowych, rozpowszechnianie ogłoszeń, służby informacyjne, statystyka, organizowanie targów w celach handlowych lub reklamowych, telefoniczne udzielanie informacji, wynajem czasu reklamowego we wszystkich środkach przekazu, wynajmowanie miejsc na umieszczanie ogłoszeń lub reklam, wyszukiwanie informacji w plikach komputerowych dla osób trzecich, usługi związane z przenoszeniem przedsiębiorstw, przygotowywanie listy płac, dobór personelu za pomocą metod psychotechniki, doradztwo w zakresie zarządzania personalnego, public relations, agencje public relations, **36** agencje celne, doradztwo w sprawach finansowych, ubezpieczeniowych, informacja o ubezpieczeniach, kaucje [gwarancje], pośrednictwo ubezpieczeniowe, ubezpieczenia, ubezpieczenia morskie, zarządzanie majątkiem, majątkiem nieruchomości, zarządzanie nieruchomościami, **39** transport aeronautyczny, usługi transportowe podczas akcji ratunkowych, holowanie pojazdów, czarterowanie, dostarczanie towarów, zaopatrzenie, dostarczanie towarów zamówionych korespondencyjnie, dystrybucja paczek, dystrybucja przesyłek, informacja o składowaniu, informacja o transporcie, usługi kierowców, transport kolejowy, wypożyczanie kontenerów magazynowych, dystrybucja korespondencji i przesyłek, magazynowanie, informacja o magazynowaniu, magazynowanie elektronicznych nośników danych lub dokumentów, wynajmowanie magazynów, pakowanie produktów, pakowanie towarów, pośrednictwo frachtowe, transport samochodowy, powietrzny, promowy, dostarczanie przesyłek, przewożenie ładunków, przewóz samochodami ciężarowymi, rozładunek, składowanie towarów, spedycja, informacja o transporcie, pośrednictwo w transporcie, transport łodziami, statkami, morski, przedmiotów wartościowych, usługi tranzytowe, wynajmowanie magazynów, wypożyczanie kontenerów magazynowych.

(111) **241653** (220) 2010 08 31 (210) 374787
(151) 2011 10 18 (441) 2010 12 06

(732) Raben Group Intellectual Properties B.V., Winterswijk, NL.
(540)

We strive for perfection through diversity!



Kolor znaku: szary, niebieski, czerwony, zielony, jasnobrązowy
(531) 26.13.25, 27.5.1, 29.1.15

(510), (511) **35** agencje informacji handlowej, agencje reklamowe, badania opinii publicznej, badania w dziedzinie działalności gospodarczej, badanie rynku, doradztwo specjalistyczne w sprawach działalności gospodarczej, dystrybucja materiałów reklamowych, profesjonalne zarządzanie działalnością artystyczną, doradztwo

i informacja o działalności gospodarczej, doradztwo w sprawach zarządzania i rekrutacji personelu, ogłoszenia reklamowe rozpowszechnienie ogłoszeń i materiałów reklamowych, zbieranie opinii i prowadzenie sondaży, organizowanie wystaw w celach handlowych lub reklamowych, prognozy ekonomiczne, pomoc w prowadzeniu działalności gospodarczej, pośrednictwo pracy, biura pośrednictwa pracy, usługi przeglądu prasy, reklamy za pośrednictwem sieci komputerowej, korespondencyjne, reklamy prasowe, radiowe, telewizyjne wynajmowanie powierzchni na cele reklamowe, publikowanie tekstów reklamowych, rozpowszechnianie ogłoszeń, służby informacyjne, statystyka, organizowanie targów w celach handlowych lub reklamowych, telefoniczne udzielanie informacji, wynajem czasu reklamowego we wszystkich środkach przekazu, wynajmowanie miejsc na umieszczanie ogłoszeń lub reklam, wyszukiwanie informacji w plikach komputerowych dla osób trzecich, usługi związane z przenoszeniem przedsiębiorstw, przygotowywanie listy płac, dobór personelu za pomocą metod psychotechniki, doradztwo w zakresie zarządzania personalnego, public relations, agencje public relations, **36** agencje celne, doradztwo w sprawach finansowych, ubezpieczeniowych, informacja o ubezpieczeniach, kaucje [gwarancje], pośrednictwo ubezpieczeniowe, ubezpieczenia, ubezpieczenia morskie, zarządzanie majątkiem, majątkiem nieruchomości, zarządzanie nieruchomościami, **39** transport aeronautyczny, usługi transportowe podczas akcji ratunkowych, holowanie pojazdów, czarterowanie, dostarczanie towarów, zaopatrzenie, dostarczanie towarów zamówionych korespondencyjnie, dystrybucja paczek, dystrybucja przesyłek, informacja o składowaniu, informacja o transporcie, usługi kierowców, transport kolejowy, wypożyczanie kontenerów magazynowych, dystrybucja korespondencji i przesyłek, magazynowanie, informacja o magazynowaniu, magazynowanie elektronicznych nośników danych lub dokumentów, wynajmowanie magazynów, pakowanie produktów, pakowanie towarów, pośrednictwo frachtowe, transport samochodowy, powietrzny, promowy, dostarczanie przesyłek, przewożenie ładunków, przewóz samochodami ciężarowymi, rozładunek, składowanie towarów, spedycja, informacja o transporcie, pośrednictwo w transporcie, transport łodziami, statkami, morski, przedmiotów wartościowych, usługi tranzytowe, wynajmowanie magazynów, wypożyczanie kontenerów magazynowych.

(111) **241654** (220) 2010 09 03 (210) 374880
(151) 2011 10 04 (441) 2010 12 06

(732) Przedsiębiorstwo Handlowo-Usługowe „ELBITECH”
Spółka z ograniczoną odpowiedzialnością, Inowrocław, PL.
(540)

Kupiec 24.PL

Kolor znaku: zielony, różowy

(531) 17.1.9, 17.1.25, 27.5.1, 27.7.1, 29.1.12

(510), (511) **09** baterie anodowe, baterie do latarek kieszonkowych, baterie do oświetlania, baterie elektryczne, baterie galwaniczne, baterie wysokonapięciowe, nośniki do rejestracji dźwięku, magnetyczne nośniki informacji, optyczne nośniki informacji, komputerowe urządzenia peryferyjne, komputery, drukarki do komputerów, komputery przenośne [podręczne], **11** latarki, latarki elektryczne, latarki kieszonkowe, **35** usługi pośrednictwa sprzedaży internetowej w zakresie kojarzenia sprzedawcy z nabywcą.

(111) **241655** (220) 2010 09 06 (210) 375031
(151) 2011 10 04 (441) 2010 12 20

(732) Agnieszka Samoszuk, Poznań, PL.

(540) ANTICA ROMA

(510), (511) **43** obsługa gastronomiczna z własnym zapleczem, produktami i transportem, restauracje.

(111) **241656** (220) 2010 09 07 (210) 375042
(151) 2011 10 04 (441) 2010 12 20

(732) Elżbieta Krop, Nadarzyn, PL.

(540)



Kolor znaku: czarny, czerwony, biały

(531) 26.4.2, 26.4.18, 27.5.1, 29.1.13

(510), (511) **35** usługi w zakresie promocji i sprzedaży: mebli, sprzętu oświetleniowego, artykułów użytku domowego, sprzętu gospodarstwa domowego, artykułów radiowo-telewizyjnych i instrumentów muzycznych, kosmetyków, perfum i artykułów toaletowych, książek, zegarów, zegarków i biżuterii, gier i zabawek, odzieży, obuwia, nakryć głowy, wyrobów ze skóry, żywności, napojów, wyrobów tytoniowych, środków czyszczących; usługi doradcze w zakresie prowadzenia działalności gospodarczej; usługi księgowe, **36** usługi w zakresie doradztwa finansowego.

(111) **241657** (220) 2010 09 07 (210) 375067
(151) 2011 10 04 (441) 2010 12 20

(732) PZ CUSSONS Polska Spółka Akcyjna, Warszawa, PL.

(540) LUKSJA SKINBLISS

(510), (511) **03** kosmetyki, preparaty kosmetyczne, środki perfumeryjne, perfumy, wody toaletowe i kolońskie, preparaty kosmetyczne do golenia i po goleniu, pianki, kremy i mydła do golenia, balsamy po goleniu, kremy, pianki, talki, emulsje, płyny, toniki, żele, mleczka kosmetyczne, oliwki, balsamy do skóry, mydła, mydła w płynie, mydła dezynfekujące, mydła dezodorujące, mydła lecznicze, mydła przeciwpotowe, mydła toaletowe, mydła zawierające składniki pilingujące i/lub masujące, mydła przeciwpotowe do stóp, środki i preparaty do mycia i kąpieli, płyny, żele, kremy, pianki i mleczka pod prysnic, płyny, żele, kremy, pianki i mleczka do kąpieli, środki i preparaty do pielęgnacji ciała, środki i preparaty do mycia, pielęgnacji i ochrony włosów, farby i lakiery do włosów, środki i preparaty do układania włosów, szampony, odżywki do włosów, środki i preparaty przeciwłupieżowe, środki i preparaty do oczyszczania skóry, środki i preparaty do oczyszczania skóry o właściwościach antybakteryjnych, olejki eteryczne, dezodoranty i antyperspiranty, środki i preparaty do higieny intymnej, odświeżacze do ust, środki i preparaty do makijażu i demakijażu, środki i preparaty do pielęgnacji, malowania i ochrony ust, rzęs, brwi, paznokci, środki i preparaty do usuwania lakierów, odżywki do paznokci, środki i preparaty do opalania i chroniące przed promieniowaniem ultrafioletowym, środki i preparaty do samoopalania, środki i preparaty do depilacji, pudry do makijażu, pudry po kąpieli, pudry higieniczne, chusteczki nasączone płynami kosmetycznymi, środki i preparaty do pielęgnacji zębów i jamy ustnej, artykuły toaletowe, ozdoby do celów kosmetycznych, wyroby chemii gospodarczej, środki i preparaty do czyszczenia, polerowania, szorowania i ścierania, środki i preparaty do czyszczenia, polerowania, szorowania i ścierania do użytku w gospodarstwie domowym, mleczka, żele, płyny i proszki do czyszczenia i polerowania, detergenty, materiały ściernie, środki i preparaty piorące, proszki, płyny i mydła do prania, koncentraty do prania, płyny do mycia naczyń, płyny do płukania tkanin, koncentraty do płukania tkanin, antystatyczne środki i preparaty do celów domowych, środki i preparaty do zmiękczenia tkanin, krochmal, środki i preparaty do krochmalenia, środki i preparaty do namaczania tkanin, środki i preparaty chemiczne do ożywiania kolorów do użytku domowego, mydła do ożywiania koloru tkanin, środki i preparaty wybielające stosowane w praniu, środki i preparaty do odbarwiania, środki i preparaty odtłuszczające inne niż stosowane w procesach produkcyjnych, środki i preparaty do wywabiania plam, perfumowana woda do prasowania, preparaty do usuwania kamienia kotłowego dla gospodarstw domowych, środki i preparaty do prania, czyszczenia i konserwacji skóry, środki i preparaty do czyszczenia szkła, szyb i lustek, **05** kosmetyki do celów leczniczych: kremy, pianki, emulsje, płyny, żele, oliwki i balsamy lecznicze, środki i preparaty przeciwłupieżowe lecznicze, sole do kąpieli do celów medycznych, środki do kąpieli leczniczych, dezodoranty inne niż do użytku osobistego, środki dezynfekcyjne do celów higienicznych, środki do odświeżania powietrza, środki odstraszające owady, środki grzybobójcze, **35** usługi sprzedaży za pośrednictwem Internetu towarów z branży kosmetycznej, towarów higienicznych i do pielęgnacji ciała, środków czystości oraz kosmetyków i środków do celów leczniczych.

(111) **241658** (220) 2010 09 07 (210) 375077
(151) 2011 10 04 (441) 2010 12 20

(732) Mieczysław Bielawski, Żywiec, PL.

(540) Kropla Żywiec

(510), (511) **32** napoje bezalkoholowe, woda mineralna, gazowana, woda stołowa, napoje owocowe, soki owocowe.

(111) **241659** (220) 2010 09 28 (210) 375836
(151) 2011 08 26 (441) 2011 01 03
(732) Bonus Systems Polska Spółka Akcyjna, Warszawa, PL.
(540)



Kolor znaku: biały, pomarańczowy, czarny, szary

(531) 21.3.1, 27.5.1, 29.1.14

(510), (511) **09** czynniki jako sprzęt przetwarzający dane, czynniki kodów kreskowych, karty magnetyczne kodowane, magnetyczne nośniki danych, magnetyczne nośniki informacji, identyfikacyjne karty magnetyczne, elektroniczne karty płatnicze, karty inteligentne, **16** czek, bony wartościowe, bony użytkowe, karty kredytowe niefunkcyjne, druki, prospekty, kalendarze, katalogi, informatory, **35** udzielanie informacji i porad handlowych konsumentom, prezentowanie produktów w mediach w celach sprzedaży detalicznej, organizowanie targów lub/i wystaw handlowych w celach handlowych, organizowanie systemów lojalnościowych, marketing, dystrybucja i rozpowszechnianie materiałów reklamowych w tym: próbek, druków, prospektów i broszur, organizowanie promocji sprzedaży dla osób trzecich, przygotowywanie reklam billboardowych, reklam za pośrednictwem sieci komputerowej, wynajmowanie przestrzeni reklamowej, uaktualnianie materiału reklamowego, tworzenie tekstów reklamowych i sponsorowanych, rozpowszechnianie ogłoszeń reklamowych oraz wynajmowanie nośników reklamowych, przygotowywanie reklam prasowych, **36** emisja bonów wartościowych, emisja kart kredytowych, informacje finansowe, informacja o ubezpieczeniach, usługi finansowe, obsługa kart debetowych, emisja kart kredytowych, obsługa kart kredytowych, kredyty ratalne, operacje finansowe, pośrednictwo ubezpieczeniowe, kredyty ratalne, sponowanie finansowe, transakcje finansowe, ubezpieczenia, doradztwo w sprawach ubezpieczenia, informacje w sprawach ubezpieczenia, ubezpieczenia morskie, ubezpieczenia zdrowotne, umowy kredytowe połączone ze sprzedażą ratalną, usługi ubezpieczeniowe.

(111) **241660** (220) 2010 12 21 (210) 379270
(151) 2011 10 12 (441) 2011 03 28

(732) PRZEDSIĘBIORSTWO PRODUKCYJNO-HANDLOWE KOMPASZ SPÓŁKA JAWNA TKACZYK MIROŚLAW, PAWŁOWSKI STANISŁAW, Ława, PL.

(540)



Kolor znaku: czerwony, biały

(531) 27.5.1, 29.1.12

(510), (511) **31** pasze dla zwierząt, produkty rolnicze, **39** usługi transportowe.

(111) **241661** (220) 2010 04 16 (210) 369253
(151) 2011 08 23 (441) 2010 07 19

(732) JCM Spółka z ograniczoną odpowiedzialnością, Kraków, PL.

(540)



Kolor znaku: szary, pomarańczowy

(531) 26.11.13, 27.5.1, 29.1.12

(510), (511) **44** aromaterapia; usługi banku krwi; chiropraktyka, nastawianie kręgosłupa, chirurgia plastyczna; dentystyka, stomato-

logia; fizjoterapia; fizykoterapia; usługi salonów fryzjerskich; hospicja; implantacja, wszczepianie włosów, kliniki medyczne; manicure, masaż; usługi klinik medycznych; opieka pielęgniarstwa; medyczna; medyczna opieka pielęgniarstwa; opieka zdrowotna; usługi optyczne, usługi salonów piękności; usługi niehospitalizacyjnych placówek opieki medycznej; usługi placówek rekonwalescencji, w warunkach domowych lub sanatoriach; placówki rekonwalescencji, z opieką medyczną w warunkach domowych lub sanatoriach; chirurgia plastyczna; pomoc medyczna; usługi poradnictwa w zakresie farmakologii; usługi porad psychologicznych; rehabilitacja osób po maltretowaniu; usługi placówek rekonwalescencyjnych; usługi sanatoryjne; szpitale; usługi sztucznego zapłodnienia, inseminacja; tatuowanie, usługi farmaceutyczne w zakresie leków recepturowych, leki niegotowe; usługi kuracji uzdrowiskowych; usługi położnicze, akuszeria; usługi telemedyczne; usługi wizażu; usługi w zakresie korzystania z sauny; usługi korzystania z solarium; wypożyczanie urządzeń sanitarnych; usługi metodą in vitro.

(111) **241662** (220) 2009 10 09 (210) 361496
 (151) 2011 10 18 (441) 2010 01 18
 (732) Zakłady Farmaceutyczne „UNIA” Spółdzielnia Pracy,
 Warszawa, PL.
 (540)

alantandermoline

Kolor znaku: niebieski, szary

(531) 27.5.1, 29.1.12
 (510), (511) **03** kosmetyki, środki do ochrony, pielęgnacji ciała i do dezynfekcji, **05** leki, wyroby farmaceutyczne.

(111) **241663** (220) 2010 07 15 (210) 372854
 (151) 2011 09 13 (441) 2010 10 25
 (732) WAWEL Spółka Akcyjna, Kraków, PL.
 (540) Maciek

(510), (511) **30** wyroby cukiernicze, batony, cukierki, cukierki czekoladowe, czekolada, wyroby z kakao, wyroby czekoladowe, wyroby czekoladowe na bazie orzeszków, słodczy, galaretki, wafle, **35** zgrupowanie na rzecz osób trzecich wyrobów cukierniczych, batonów, cukierków, cukierków czekoladowych, czekolady, wyrobów z kakao, wyrobów czekoladowych, wyrobów czekoladowych na bazie orzeszków, słodczy, galaretek, wafli pozwalające nabywcy wygodnie je oglądać i kupować w sklepach, hurtowniach oraz za pośrednictwem Internetu (sprzedaż on-line), sprzedaż wysyłkowa powyższych towarów, usługi w zakresie promocji towarów, marketing, reklama, reklama internetowa, rozpowszechnianie materiałów reklamowych promujących powyższe towary, organizowanie i współdziałanie w targach, wystawach i pokazach w celach handlowych lub reklamowych.

(111) **241664** (220) 2010 07 15 (210) 372855
 (151) 2011 09 13 (441) 2010 10 25
 (732) WAWEL Spółka Akcyjna, Kraków, PL.
 (540) Danusia

(510), (511) **30** wyroby cukiernicze, batony, cukierki, cukierki czekoladowe, czekolada, wyroby z kakao, wyroby czekoladowe, wyroby czekoladowe na bazie orzeszków, słodczy, galaretki, wafle, **35** zgrupowanie na rzecz osób trzecich wyrobów cukierniczych, batonów, cukierków, cukierków czekoladowych, czekolady, wyrobów z kakao, wyrobów czekoladowych, wyrobów czekoladowych na bazie orzeszków, słodczy, galaretek, wafli pozwalające nabywcy wygodnie je oglądać i kupować w sklepach, hurtowniach oraz za pośrednictwem Internetu (sprzedaż on-line), sprzedaż wysyłkowa powyższych towarów, usługi w zakresie promocji towarów, marketing, reklama, reklama internetowa, rozpowszechnianie materiałów reklamowych promujących powyższe towary, organizowanie i współdziałanie w targach, wystawach i pokazach w celach handlowych lub reklamowych.

(111) **241665** (220) 2010 07 15 (210) 372857
 (151) 2011 09 13 (441) 2010 10 25
 (732) WAWEL Spółka Akcyjna, Kraków, PL.
 (540) Krakowski Duet

(510), (511) **30** wyroby cukiernicze, batony, cukierki, cukierki czekoladowe, czekolada, wyroby z kakao, wyroby czekoladowe, wyroby czekoladowe na bazie orzeszków, słodczy, galaretki, wafle, **35** zgrupowanie na rzecz osób trzecich wyrobów cukierniczych, batonów, cukierków, cukierków czekoladowych, czekolady, wyrobów z kakao, wyrobów czekoladowych, wyrobów czekoladowych na bazie orzeszków, słodczy, galaretek, wafli pozwalające nabywcy wygodnie je oglądać i kupować w sklepach, hurtowniach oraz za pośrednictwem Internetu (sprzedaż on-line), sprzedaż wysyłkowa powyższych towarów, usługi w zakresie promocji towarów, marketing, reklama, reklama internetowa, rozpowszechnianie materiałów reklamowych promujących powyższe towary, organizowanie i współdziałanie w targach, wystawach i pokazach w celach handlowych lub reklamowych.

(111) **241666** (220) 2010 07 15 (210) 372858
 (151) 2011 09 13 (441) 2010 10 25
 (732) WAWEL Spółka Akcyjna, Kraków, PL.

(540) Wawel Luksusowe

(510), (511) **30** wyroby cukiernicze, batony, cukierki, cukierki czekoladowe, czekolada, wyroby z kakao, wyroby czekoladowe, wyroby czekoladowe na bazie orzeszków, słodczy, galaretki, wafle, **35** zgrupowanie na rzecz osób trzecich wyrobów cukierniczych, batonów, cukierków, cukierków czekoladowych, czekolady, wyrobów z kakao, wyrobów czekoladowych, wyrobów czekoladowych na bazie orzeszków, słodczy, galaretek, wafli pozwalające nabywcy wygodnie je oglądać i kupować w sklepach, hurtowniach oraz za pośrednictwem Internetu (sprzedaż on-line), sprzedaż wysyłkowa powyższych towarów, usługi w zakresie promocji towarów, marketing, reklama, reklama internetowa, rozpowszechnianie materiałów reklamowych promujących powyższe towary, organizowanie i współdziałanie w targach, wystawach i pokazach w celach handlowych lub reklamowych.

(111) **241667** (220) 2010 07 15 (210) 372859
 (151) 2011 09 13 (441) 2010 10 25
 (732) WAWEL Spółka Akcyjna, Kraków, PL.

(540) Złoty Kasztanek

(510), (511) **30** wyroby cukiernicze, batony, cukierki, cukierki czekoladowe, czekolada, wyroby z kakao, wyroby czekoladowe, wyroby czekoladowe na bazie orzeszków, słodczy, galaretki, wafle, **35** zgrupowanie na rzecz osób trzecich wyrobów cukierniczych, batonów, cukierków, cukierków czekoladowych, czekolady, wyrobów z kakao, wyrobów czekoladowych, wyrobów czekoladowych na bazie orzeszków, słodczy, galaretek, wafli pozwalające nabywcy wygodnie je oglądać i kupować w sklepach, hurtowniach oraz za pośrednictwem Internetu (sprzedaż on-line), sprzedaż wysyłkowa powyższych towarów, usługi w zakresie promocji towarów, marketing, reklama, reklama internetowa, rozpowszechnianie materiałów reklamowych promujących powyższe towary, organizowanie i współdziałanie w targach, wystawach i pokazach w celach handlowych lub reklamowych.

(111) **241668** (220) 2010 07 15 (210) 372860
 (151) 2011 09 13 (441) 2010 10 25
 (732) WAWEL Spółka Akcyjna, Kraków, PL.

(540) X-plode

(510), (511) **30** wyroby cukiernicze, batony, cukierki, cukierki czekoladowe, czekolada, wyroby z kakao, wyroby czekoladowe, wyroby czekoladowe na bazie orzeszków, słodczy, galaretki, wafle, **35** zgrupowanie na rzecz osób trzecich wyrobów cukierniczych, batonów, cukierków, cukierków czekoladowych, czekolady, wyrobów z kakao, wyrobów czekoladowych, wyrobów czekoladowych na bazie orzeszków, słodczy, galaretek, wafli pozwalające nabywcy wygodnie je oglądać i kupować w sklepach, hurtowniach oraz za pośrednictwem Internetu (sprzedaż on-line), sprzedaż wysyłkowa powyższych towarów, usługi w zakresie promocji towarów, marketing, reklama, reklama internetowa, rozpowszechnianie materiałów reklamowych promujących powyższe towary, organizowanie i współdziałanie w targach, wystawach i pokazach w celach handlowych lub reklamowych.

(111) **241669** (220) 2010 07 15 (210) 372861
 (151) 2011 09 13 (441) 2010 10 25
 (732) WAWEL Spółka Akcyjna, Kraków, PL.
 (540) Tiki Taki

(510), (511) **30** wyroby cukiernicze, batony, cukierki, cukierki czekoladowe, czekolada, wyroby z kakao, wyroby czekoladowe, wyroby czekoladowe na bazie orzeszków, słodczy, galaretki, wafle, **35** zgrupowanie na rzecz osób trzecich wyrobów cukierniczych, batonów, cukierków, cukierków czekoladowych, czekolady, wyrobów z kakao, wyrobów czekoladowych, wyrobów czekoladowych na bazie orzeszków, słodczy, galaretek, wafli pozwalające nabywcy wygodnie je oglądać i kupować w sklepach, hurtowniach oraz za pośrednictwem Internetu (sprzedaż on-line), sprzedaż wysyłkowa powyższych towarów, usługi w zakresie promocji towarów, marketing, reklama, reklama internetowa, rozpowszechnianie materiałów reklamowych promujących powyższe towary, organizowanie i współdziałanie w targach, wystawach i pokazach w celach handlowych lub reklamowych.

(111) **241670** (220) 2010 07 15 (210) 372862
(151) 2011 09 13 (441) 2010 10 25
(732) WAWEL Spółka Akcyjna, Kraków, PL.

(540) Royal Wawel

(510), (511) **30** wyroby cukiernicze, batony, cukierki, cukierki czekoladowe, czekolada, wyroby z kakao, wyroby czekoladowe, wyroby czekoladowe na bazie orzeszków, słodczy, galaretki, wafle, **35** zgrupowanie na rzecz osób trzecich wyrobów cukierniczych, batonów, cukierków, cukierków czekoladowych, czekolady, wyrobów z kakao, wyrobów czekoladowych, wyrobów czekoladowych na bazie orzeszków, słodczy, galaretek, wafli pozwalające nabywcy wygodnie je oglądać i kupować w sklepach, hurtowniach oraz za pośrednictwem Internetu (sprzedaż on-line), sprzedaż wysyłkowa powyższych towarów, usługi w zakresie promocji towarów, marketing, reklama, reklama internetowa, rozpowszechnianie materiałów reklamowych promujących powyższe towary, organizowanie i współdziałanie w targach, wystawach i pokazach w celach handlowych lub reklamowych.

(111) **241671** (220) 2010 07 15 (210) 372863
(151) 2011 09 13 (441) 2010 10 25
(732) WAWEL Spółka Akcyjna, Kraków, PL.

(540) Wawel Fistaszkowe

(510), (511) **30** wyroby cukiernicze, batony, cukierki, cukierki czekoladowe, czekolada, wyroby z kakao, wyroby czekoladowe, wyroby czekoladowe na bazie orzeszków, słodczy, galaretki, wafle, **35** zgrupowanie na rzecz osób trzecich wyrobów cukierniczych, batonów, cukierków, cukierków czekoladowych, czekolady, wyrobów z kakao, wyrobów czekoladowych, wyrobów czekoladowych na bazie orzeszków, słodczy, galaretek, wafli pozwalające nabywcy wygodnie je oglądać i kupować w sklepach, hurtowniach oraz za pośrednictwem Internetu (sprzedaż on-line), sprzedaż wysyłkowa powyższych towarów, usługi w zakresie promocji towarów, marketing, reklama, reklama internetowa, rozpowszechnianie materiałów reklamowych promujących powyższe towary, organizowanie i współdziałanie w targach, wystawach i pokazach w celach handlowych lub reklamowych.

(111) **241672** (220) 2010 07 15 (210) 372864
(151) 2011 09 13 (441) 2010 10 25
(732) WAWEL Spółka Akcyjna, Kraków, PL.

(540) Wawel Kukułka

(510), (511) **30** wyroby cukiernicze, batony, cukierki, cukierki czekoladowe, czekolada, wyroby z kakao, wyroby czekoladowe, wyroby czekoladowe na bazie orzeszków, słodczy, galaretki, wafle, **35** zgrupowanie na rzecz osób trzecich wyrobów cukierniczych, batonów, cukierków, cukierków czekoladowych, czekolady, wyrobów z kakao, wyrobów czekoladowych, wyrobów czekoladowych na bazie orzeszków, słodczy, galaretek, wafli pozwalające nabywcy wygodnie je oglądać i kupować w sklepach, hurtowniach oraz za pośrednictwem Internetu (sprzedaż on-line), sprzedaż wysyłkowa powyższych towarów, usługi w zakresie promocji towarów, marketing, reklama, reklama internetowa, rozpowszechnianie materiałów reklamowych promujących powyższe towary, organizowanie i współdziałanie w targach, wystawach i pokazach w celach handlowych lub reklamowych.

(111) **241673** (220) 2010 07 15 (210) 372866
(151) 2011 09 13 (441) 2010 10 25
(732) WAWEL Spółka Akcyjna, Kraków, PL.

(540) Raczki Wawel

(510), (511) **30** wyroby cukiernicze, batony, cukierki, cukierki czekoladowe, czekolada, wyroby z kakao, wyroby czekoladowe, wyroby czekoladowe na bazie orzeszków, słodczy, galaretki, wafle, **35** zgrupowanie na rzecz osób trzecich wyrobów cukierniczych, batonów, cukierków, cukierków czekoladowych, czekolady, wyrobów z kakao, wyrobów czekoladowych, wyrobów czekoladowych na bazie orzeszków, słodczy, galaretek, wafli pozwalające nabywcy wygodnie je oglądać i kupować w sklepach, hurtowniach oraz za pośrednictwem Internetu (sprzedaż on-line), sprzedaż wysyłkowa powyższych towarów, usługi w zakresie promocji towarów, marketing, reklama, reklama internetowa, rozpowszechnianie materiałów reklamowych promujących powyższe towary, organizowanie i współdziałanie w targach, wystawach i pokazach w celach handlowych lub reklamowych.

(111) **241674** (220) 2010 07 15 (210) 372867
(151) 2011 09 13 (441) 2010 10 25
(732) WAWEL Spółka Akcyjna, Kraków, PL.

(540) Mieszanka Krakowska

(510), (511) **30** wyroby cukiernicze, batony, cukierki, cukierki czekoladowe, czekolada, wyroby z kakao, wyroby czekoladowe, wyroby czekoladowe na bazie orzeszków, słodczy, galaretki, wafle, **35** zgrupowanie na rzecz osób trzecich wyrobów cukierniczych, batonów, cukierków, cukierków czekoladowych, czekolady, wyrobów z kakao, wyrobów czekoladowych, wyrobów czekoladowych na bazie orzeszków, słodczy, galaretek, wafli pozwalające nabywcy wygodnie je oglądać i kupować w sklepach, hurtowniach oraz za pośrednictwem Internetu (sprzedaż on-line), sprzedaż wysyłkowa powyższych towarów, usługi w zakresie promocji towarów, marketing, reklama, reklama internetowa, rozpowszechnianie materiałów reklamowych promujących powyższe towary, organizowanie i współdziałanie w targach, wystawach i pokazach w celach handlowych lub reklamowych.

(111) **241675** (220) 2010 07 15 (210) 372868
(151) 2011 09 13 (441) 2010 10 25
(732) WAWEL Spółka Akcyjna, Kraków, PL.

(540) Wawel Orzeźwiająca

(510), (511) **30** wyroby cukiernicze, batony, cukierki, cukierki czekoladowe, czekolada, wyroby z kakao, wyroby czekoladowe, wyroby czekoladowe na bazie orzeszków, słodczy, galaretki, wafle, **35** zgrupowanie na rzecz osób trzecich wyrobów cukierniczych, batonów, cukierków, cukierków czekoladowych, czekolady, wyrobów z kakao, wyrobów czekoladowych, wyrobów czekoladowych na bazie orzeszków, słodczy, galaretek, wafli pozwalające nabywcy wygodnie je oglądać i kupować w sklepach, hurtowniach oraz za pośrednictwem Internetu (sprzedaż on-line), sprzedaż wysyłkowa powyższych towarów, usługi w zakresie promocji towarów, marketing, reklama, reklama internetowa, rozpowszechnianie materiałów reklamowych promujących powyższe towary, organizowanie i współdziałanie w targach, wystawach i pokazach w celach handlowych lub reklamowych.

(111) **241676** (220) 2010 07 15 (210) 372871
(151) 2011 09 27 (441) 2010 10 25
(732) VITABIOTICS LIMITED, London, GB.

(540) pregnaker

(510), (511) **05** leki, witaminy, mikroelementy dla ludzi, żywność dietetyczna dla celów leczniczych i dla niemowląt, zioła lecznicze.

(111) **241677** (220) 2010 07 15 (210) 372872
(151) 2011 09 27 (441) 2010 10 25
(732) VITABIOTICS LIMITED, London, GB.

(540) menopass

(510), (511) **05** leki, witaminy, mikroelementy dla ludzi, żywność dietetyczna dla celów leczniczych i dla niemowląt, zioła lecznicze.

(111) **241678** (220) 2010 07 15 (210) 372873
(151) 2011 09 27 (441) 2010 10 25
(732) VITABIOTICS LIMITED, London, GB.

(540) osteoker

(510), (511) **05** leki, witaminy, mikroelementy dla ludzi, żywność dietetyczna dla celów leczniczych i dla niemowląt, zioła lecznicze.

(111) **241679** (220) 2010 07 15 (210) 372874
(151) 2011 09 27 (441) 2010 10 25

(732) VITABIOTICS LIMITED, London, GB.
 (540) perfektil
 (510), (511) **05** leki, witaminy, mikroelementy dla ludzi, żywność dietetyczna dla celów leczniczych i dla niemowląt, zioła lecznicze.

(111) **241680** (220) 2010 08 31 (210) 374788
 (151) 2011 10 18 (441) 2010 12 06
 (732) Włodzimierz Mysłowski, Bielsko-Biała, PL.

(540) sulconcrete
 (510), (511) **17** materiały izolacyjne z siarkobetonów zapobiegające przenikaniu wilgoci i wód gruntowych, **19** budowlane materiały niemetalowe, półfabrykaty, materiały do budowy dróg, chodników i konstrukcji drogowych, wyroby na bazie spoiwa siarkowego, siar-kocement, siarkobeton, nawierzchnie dróg z siarkobetonów, materiały konstrukcyjne o zwiększonej mrozoodporności i zmniejszonej nasiąkliwości, materiały dla budownictwa podwodnego zwłaszcza morskiego.

93

**DECYZJE O ODMOWIE UDZIELENIA
 PRAWA OCHRONNEGO
 (wydane po ogłoszeniu o zgłoszeniu)**

Poniższe zestawienie zawiera kolejno: numer zgłoszenia znaku towarowego oraz numer i rok wydania Biuletynu Urzędu Patentowego, w którym zgłoszenie zostało ogłoszone.

295275	17/2005	360190	02/2010
324152	15/2007	360402	26/2009
324153	15/2007	361412	02/2010
324335	16/2007	361623	02/2010
326714	20/2007	361910	03/2010
329976	26/2007	362518	04/2010
331290	02/2008	363488	06/2010
332726	04/2008	363489	06/2010
343010	21/2008	363490	06/2010
344755	24/2008	363521	06/2010
344756	24/2008	363522	06/2010
346044	26/2008	363523	06/2010
346174	26/2008	363905	06/2010
346626	01/2009	364650	08/2010
346945	01/2009	364711	08/2010
347502	02/2009	365166	09/2010
347520	02/2009	366352	11/2010
348154	02/2009	366357	11/2010
348201	04/2009	366360	11/2010
348255	04/2009	366406	11/2010
348802	05/2009	366408	11/2010
348806	05/2009	366463	11/2010
348807	05/2009	368214	14/2010
349636	06/2009	368491	14/2010
350445	08/2009	368603	14/2010
351239	10/2009	368635	14/2010
351681	10/2009	369007	15/2010
353229	13/2009	369008	15/2010
354069	14/2009	369044	15/2010
355211	16/2009	369990	17/2010
355477	17/2009	369991	17/2010
355851	17/2009	370009	17/2010
355864	17/2009	370134	17/2010
355987	18/2009	370190	17/2010
356629	19/2009	370664	18/2010
356631	19/2009	371054	19/2010
358323	22/2009	371088	19/2010
358441	22/2009	371090	19/2010
359784	25/2009	371100	19/2010
359931	25/2009	371206	19/2010
359988	25/2009	371225	19/2010

371744	20/2010	372683	22/2010
371790	20/2010	372912	22/2010
371816	20/2010	372913	22/2010
371817	20/2010	372931	22/2010
371940	20/2010	373593	23/2010
372406	21/2010	373610	23/2010
372463	21/2010	373826	23/2010
372468	21/2010		

94

**DECYZJE O UMORZENIU POSTĘPOWANIA
 (wydane po ogłoszeniu o zgłoszeniu)**

Poniższe zestawienie zawiera kolejno: numer zgłoszenia znaku towarowego oraz numer i rok wydania Biuletynu Urzędu Patentowego, w którym zgłoszenie zostało ogłoszone.

322016	12/2007	380463	12/2011
326241	19/2007	380543	10/2011
332967	04/2008	380628	13/2011
332968	04/2008	382030	12/2011
348625	04/2009	382108	12/2011
349049	05/2009	383094	14/2011
349318	06/2009	383541	14/2011
349321	06/2009	383710	15/2011
353246	13/2009	385134	17/2011
359666	24/2009	385556	18/2011
360395	26/2009	385773	18/2011
360485	26/2009	385816	18/2011
362099	03/2010	385854	18/2011
362465	04/2010	385861	18/2011
362834	04/2010	385875	18/2011
366065	11/2010	385877	18/2011
366066	11/2010	385887	18/2011
366414	11/2010	385898	18/2011
366422	11/2010	385950	19/2011
366796	16/2010	386036	19/2011
368466	14/2010	386045	19/2011
368886	15/2010	386122	19/2011
369254	15/2010	386130	19/2011
369599	16/2010	386131	19/2011
370187	17/2010	386132	19/2011
371025	19/2010	386148	19/2011
371121	19/2010	386184	19/2011
371122	19/2010	386234	19/2011
371123	19/2010	386260	19/2011
371124	19/2010	386290	19/2011
371203	19/2010	386292	19/2011
371520	20/2010	386293	19/2011
371756	20/2010	386294	19/2011
372239	21/2010	386398	19/2011
372372	21/2010	386417	19/2011
372373	21/2010	386491	19/2011
372638	21/2010	386506	19/2011
373279	22/2010	386531	19/2011
373284	22/2010	386566	20/2011
373356	23/2010	386598	20/2011
373357	23/2010	386607	20/2011
373560	23/2010	386609	20/2011
373588	23/2010	386611	20/2011
373944	24/2010	386685	20/2011
374013	24/2010	386690	20/2011
375041	26/2010	386698	20/2011
378506	06/2011	386700	20/2011
379418	08/2011	386746	20/2011
380185	09/2011	386805	20/2011
380192	09/2011	386813	20/2011

386836	20/2011	388165	22/2011	355306	16/2009	363117	05/2010
386838	20/2011	388191	23/2011	355943	17/2009	363118	05/2010
386849	20/2011	388192	23/2011	356133	18/2009	363176	05/2010
386855	20/2011	388363	23/2011	356187	18/2009	363360	05/2010
386861	20/2011	388364	23/2011	356207	18/2009	363371	05/2010
386890	20/2011	388368	23/2011	356304	18/2009	363432	05/2010
386976	21/2011	388429	23/2011	356305	18/2009	363464	06/2010
387096	20/2011	388521	23/2011	356306	18/2009	363482	06/2010
387098	20/2011	388522	23/2011	356961	19/2009	363493	06/2010
387709	22/2011	388576	23/2011	357130	20/2009	363533	06/2010
387714	22/2011	388810	24/2011	357488	20/2009	363534	06/2010
387722	22/2011	388812	24/2011	357611	23/2009	363535	06/2010
387730	22/2011	388816	24/2011	357905	21/2009	363536	06/2010
387752	22/2011	388840	24/2011	358170	22/2009	363601	06/2010
387767	22/2011	388848	24/2011	358375	22/2009	363642	06/2010
387800	22/2011	388850	24/2011	358750	23/2009	363836	06/2010
387805	22/2011	388851	24/2011	359436	24/2009	363852	06/2010
387807	22/2011	388860	24/2011	359531	24/2009	364015	06/2010
387813	22/2011	388870	24/2011	360307	26/2009	364016	06/2010
387816	22/2011	388886	24/2011	360310	26/2009	364048	07/2010
387822	22/2011	388888	24/2011	360389	26/2009	364156	07/2010
387823	22/2011	388889	24/2011	360390	26/2009	364237	07/2010
387844	22/2011	388896	24/2011	360392	26/2009	364238	07/2010
387845	22/2011	388898	24/2011	360458	26/2009	364520	07/2010
387847	22/2011	388959	24/2011	360534	26/2009	364521	07/2010
387864	22/2011	388959	01/2012	360566	26/2009	364522	07/2010
387872	22/2011	388986	24/2011	360742	01/2010	364523	07/2010
387900	22/2011	388986	24/2011	360825	01/2010	364684	08/2010
387941	22/2011	389002	24/2011	360847	01/2010	364919	09/2010
387969	22/2011	389009	24/2011	361049	03/2010	365212	09/2010
387974	22/2011	389011	24/2011	361056	01/2010	365282	09/2010
388008	22/2011	389013	24/2011	361155	01/2010	365309	09/2010
388038	22/2011	389018	24/2011	361504	02/2010	365419	10/2010
388071	22/2011	389113	24/2011	361653	02/2010	365707	10/2010
388089	22/2011	389128	24/2011	361813	03/2010	365912	10/2010
388096	22/2011	389381	25/2011	361906	03/2010	366052	11/2010
388110	22/2011	390643	01/2012	361912	03/2010	366164	11/2010
388112	22/2011	390644	01/2012	361930	03/2010	366165	11/2010
388142	22/2011	390646	01/2012	361966	03/2010	366166	11/2010
388162	22/2011			362047	03/2010	366174	15/2010
				362280	03/2010	366587	12/2010
				362480	04/2010	366589	12/2010
				362505	04/2010	366669	12/2010
				362584	04/2010	366694	12/2010
				362585	04/2010	366695	12/2010
				362586	04/2010	366697	12/2010
				362591	04/2010	367112	12/2010
				362592	04/2010	367126	12/2010
				362620	04/2010		

95

DECYZJE STWIERDZAJĄCE WYGAŚNIĘCIE DECYZJI O UDZIELENIU PRAWA OCHRONNEGO

Poniższe zestawienie zawiera kolejno: numer zgłoszenia znaku towarowego oraz numer i rok wydania Biuletynu Urzędu Patentowego, w którym zgłoszenie zostało ogłoszone.

309408	15/2006	344745	24/2008
314473	24/2006	345328	25/2008
317987	04/2007	345829	26/2008
322433	13/2007	346983	01/2009
326211	19/2007	348640	04/2009
326873	20/2007	349501	06/2009
326874	20/2007	350250	07/2009
329310	24/2007	350712	09/2009
330695	04/2008	351064	09/2009
330961	01/2008	351203	09/2009
332986	05/2008	351908	11/2009
334670	07/2008	352180	11/2009
334893	08/2008	352837	12/2009
337765	12/2008	353060	13/2009
338211	13/2008	353265	13/2009
340996	17/2008	354825	16/2009
341004	17/2008	354906	16/2009

96

WPISY I ZMIANY W REJESTRZE ZNAKÓW TOWAROWYCH (nieuwzględnione w innych samodzielnych ogłoszeniach)

Poniższe zestawienie zawiera kolejno: numer rejestru znaków towarowych, datę wpisu, oznaczenie rubryki, w której dokonano wpisu lub zmiany oraz treść wpisu. Poszczególne rubryki rejestru znaków towarowych zawierają następujące dane:

rubryka A - nazwisko i imię lub nazwę oraz adres uprawnionego z podaniem nazwy kraju,

rubryka B - znak towarowy (wpisany znak towarowy lub jego odbitkę i klasy elementów graficznych - jeżeli znak je zawiera - oraz, jeżeli jest to niezbędne dla identyfikacji znaku, jego rodzaj np. znak przestrzenny, dźwiękowy, a także w przypadku znaków barwnych określenie kolorów),

- rubryka C - wykaz towarów przyporządkowanych do odpowiednich klas towarowych,*
- rubryka D - prawa ograniczające prawo ochronne,*
- rubryka E - kategorię znaku lub prawa ochronnego (wspólny znak towarowy, wspólny znak towarowy gwarancyjny, wspólne prawo ochronne) oraz regulamin znaku,*
- rubryka F - wnioski i sprzeciwy oraz decyzje wydane w wyniku ich rozpoznania,*
- rubryka G - rejestracja międzynarodowa (adnotacja o rejestracji międzynarodowej na podstawie zgłoszenia lub rejestracji krajowej),*
- rubryka H - datę unieważnienia lub datę i przyczynę wygaśnięcia prawa ochronnego, zastąpienie rejestracji krajowej rejestracją międzynarodową.*

Uwaga: Publikacji podlegają: zmiana uprawnionego, zmiana nazwy uprawnionego, prawa ograniczające prawo ochronne, zmiana regulaminu znaku wspólnego, sprostowania istotnych pomyłek.

00101 2011 12 22 D. Dokonano wpisu: Na mocy umowy z dnia 22 lipca 2011 r. udzielono pełnej i niewyłącznej licencji na używanie znaku towarowego przez spółkę POLFA Sp. z o.o., Warszawa, Polska na czas okres pięciu lat z możliwością przedłużenia.

30781 2011 12 28 A. Wprowadzono zmianę uprawnionego przez wykreślenie wpisu: KOVOSVIT a.s., Sezimovo Ústí, Czechosłowacja i dokonanie wpisu: KOVOSVIT MAS, a.s., Sezimovo Ústí II, Republika Czeska.

39272 2011 12 08 A. Wprowadzono zmianę uprawnionego przez wykreślenie wpisu: PHILIP MORRIS PRODUCTS S.A., Neuchâtel, Szwajcaria i dokonanie wpisu: Philip Morris Brands Sàrl, Neuchâtel, Szwajcaria.

40541 2011 12 13 A. Wprowadzono zmianę uprawnionego przez wykreślenie wpisu: PLIVA Kraków Zakłady Farmaceutyczne Spółka Akcyjna, Kraków, Polska i dokonanie wpisu: TEVA OPERATIONS POLAND SPÓŁKA Z OGRANICZONĄ ODPOWIEDZIALNOŚCIĄ, Warszawa, Polska 012230311.

42754 2011 12 28 A. Wprowadzono zmianę uprawnionego przez wykreślenie wpisu: Kovosvit Akciová společnost., Sezimovo Ústí, Czechosłowacja i dokonanie wpisu: KOVOSVIT MAS, a.s., Sezimovo Ústí II, Republika Czeska.

43856 2011 12 14 A. Wprowadzono zmianę uprawnionego przez wykreślenie wpisu: PHILIP MORRIS PRODUCTS S.A., Neuchâtel, Szwajcaria i dokonanie wpisu: Philip Morris Brands Sàrl, Neuchâtel, Szwajcaria.

44461 2011 12 02 A. Wprowadzono zmianę uprawnionego przez wykreślenie wpisu: Cutisin, s.r.o., Jilemnice, Republika Czeska i dokonanie wpisu: Devro plc, Glasgow, Wielka Brytania.

44492 2011 12 14 A. Wprowadzono zmianę uprawnionego przez wykreślenie wpisu: PHILIP MORRIS PRODUCTS S.A., Neuchâtel, Szwajcaria i dokonanie wpisu: Philip Morris Brands Sàrl, Neuchâtel, Szwajcaria.

44524 2011 12 08 A. Wprowadzono zmianę uprawnionego przez wykreślenie wpisu: PHILIP MORRIS PRODUCTS S.A., Neuchâtel, Szwajcaria i dokonanie wpisu: Philip Morris Brands Sàrl, Neuchâtel, Szwajcaria.

44682 2011 12 08 A. Wprowadzono zmianę uprawnionego przez wykreślenie wpisu: PHILIP MORRIS PRODUCTS S.A., Neuchâtel, Szwajcaria i dokonanie wpisu: Philip Morris Brands Sàrl, Neuchâtel, Szwajcaria.

46981 2011 12 30 D. Wykreślono wpis: W dniu 30 listopada 2011 r. na podstawie postanowienia Sądu Rejonowego dla m.st. Warszawy w Warszawie Wydział XI Gospodarczy – Rejestru Zastawów (sygn. akt WA.XI.Ns-Rej.Za 12248/11/847) wpisano do Rejestru Zastawów pod pozycją 2285254 zastaw rejestrowy na prawie

ochronnym udzielonym na znak towarowy R-46981 w celu zabezpieczenia wierzytelności przysługujących ING Bank N.V., Oddział w Londynie z siedzibą w Amsterdamie, Holandia wobec Stock Polska Sp. z o.o. z siedzibą w Lublinie i OCM Luxembourg Spirits Holdings S.a.r.l. z siedzibą w Luksemburgu.

47079 2011 12 15 A. Wprowadzono zmianę uprawnionego przez wykreślenie wpisu: Reckitt Benckiser Deutschland GmbH, Mannheim, Niemcy i dokonanie wpisu: Reckitt & Colman (Overseas) Limited, Hull, Wielka Brytania.

47098 2011 12 09 A. Wprowadzono zmianę uprawnionego przez wykreślenie wpisu: Bumar Sp. z o.o., Warszawa, Polska 000031874 i dokonanie wpisu: POL – MOT WARFAMA SPÓŁKA AKCYJNA, Dobre Miasto, Polska 510481080.

47501 2011 12 13 A. Wprowadzono zmianę uprawnionego przez wykreślenie wpisu: Zakłady Farmaceutyczne PLIVA Kraków Spółka Akcyjna, Kraków, Polska i dokonanie wpisu: TEVA OPERATIONS POLAND SPÓŁKA Z OGRANICZONĄ ODPOWIEDZIALNOŚCIĄ, Warszawa, Polska 012230311.

47503 2011 12 13 A. Wprowadzono zmianę uprawnionego przez wykreślenie wpisu: Zakłady Farmaceutyczne PLIVA Kraków Spółka Akcyjna, Kraków, Polska i dokonanie wpisu: TEVA OPERATIONS POLAND SPÓŁKA Z OGRANICZONĄ ODPOWIEDZIALNOŚCIĄ, Warszawa, Polska 012230311.

48316 2011 12 27 A. Wprowadzono zmianę uprawnionego przez wykreślenie wpisu: PHILIP MORRIS PRODUCTS S.A., Neuchâtel, Szwajcaria i dokonanie wpisu: Philip Morris Brands Sàrl, Neuchâtel, Szwajcaria.

49765 2011 12 29 D. Wykreślono wpis: W dniu 20 października 2011 r. na podstawie postanowienia Sądu Rejonowego dla Krakowa-Śródmieście w Krakowie Wydział VII Gospodarczy – Rejestru Zastawów (sygn. akt KR.VII.Ns-Rej.Za 6686/11/010) wpisano do Rejestru Zastawów pod pozycją 2280010 zastaw rejestrowy na prawie ochronnym udzielonym na znak towarowy R-49765 w celu zabezpieczenia wierzytelności przysługujących Obligatoriuszom obligacji serii S działającym przez Administratora Zastawu – Templar Wealth Management Sp. z o.o. w Krakowie wobec Miraculum S.A. z siedzibą w Krakowie.

49765 2011 12 29 D. Wykreślono wpis: W dniu 20 października 2011 r. na podstawie postanowienia Sądu Rejonowego dla Krakowa-Śródmieście w Krakowie Wydział VII Gospodarczy – Rejestru Zastawów (sygn. akt KR.VII.Ns-Rej.Za 6684/11/208) wpisano do Rejestru Zastawów pod pozycją 2280011 zastaw rejestrowy na prawie ochronnym udzielonym na znak towarowy R-49765 w celu zabezpieczenia wierzytelności przysługujących Obligatoriuszom obligacji serii P działającym przez Administratora Zastawu – Templar Wealth Management Sp. z o.o. w Krakowie wobec Miraculum S.A. z siedzibą w Krakowie.

49765 2011 12 29 D. Wykreślono wpis: W dniu 20 października 2011 r. na podstawie postanowienia Sądu Rejonowego dla Krakowa-Śródmieście w Krakowie Wydział VII Gospodarczy – Rejestru Zastawów (sygn. akt KR.VII.Ns-Rej.Za 6687/11/411) wpisano do Rejestru Zastawów pod pozycją 2279997 zastaw rejestrowy na prawie ochronnym udzielonym na znak towarowy R-49765 w celu zabezpieczenia wierzytelności przysługujących Obligatoriuszom obligacji serii T działającym przez Administratora Zastawu – Templar Wealth Management Sp. z o.o. w Krakowie wobec Miraculum S.A. z siedzibą w Krakowie.

49765 2011 12 29 D. Wykreślono wpis: W dniu 20 października 2011 r. na podstawie postanowienia Sądu Rejonowego dla Krakowa-Śródmieście w Krakowie Wydział VII Gospodarczy – Rejestru Zastawów (sygn. akt KR.VII.Ns-Rej.Za 6683/11/807) wpisano do Rejestru Zastawów pod pozycją 2280009 zastaw rejestrowy na prawie ochronnym udzielonym na znak towarowy R-49765 w celu zabezpieczenia wierzytelności przysługujących Obligatoriuszom

obligacji serii N działającym przez Administratora Zastawu – Templar Wealth Management Sp. z o.o. w Krakowie wobec Miraculum S.A. z siedzibą w Krakowie.

49765 2011 12 29 D. Wykreślono wpis: W dniu 20 października 2011 r. na podstawie postanowienia Sądu Rejonowego dla Krakowa-Śródmieście w Krakowie Wydział VII Gospodarczy – Rejestru Zastawów (sygn. akt KR.VII.Ns-Rej.Za 6685/11/609) wpisano do Rejestru Zastawów pod pozycją 2280012 zastaw rejestrowy na prawie ochronnym udzielonym na znak towarowy R-49765 w celu zabezpieczenia wierzytelności przysługujących Obligatorium obli gacji serii R działającym przez Administratora Zastawu – Templar Wealth Management Sp. z o.o. w Krakowie wobec Miraculum S.A. z siedzibą w Krakowie.

49765 2011 12 29 D. Wykreślono wpis: W dniu 5 grudnia 2011 r. na podstawie postanowienia Sądu Rejonowego dla Krakowa-Śródmieście w Krakowie Wydział VII Gospodarczy – Rejestru Zastawów (sygn. akt KR.VII.Ns-Rej.Za 6688/11/812) wpisano do Rejestru Zastawów pod pozycją 2285832 zastaw rejestrowy na prawie ochronnym udzielonym na znak towarowy R-49765 w celu zabezpieczenia wierzytelności przysługujących Obligatorium obli gacji serii U działającym przez Administratora Zastawu – Templar Wealth Management Sp. z o.o. w Krakowie wobec Miraculum S.A. z siedzibą w Krakowie.

49863 2011 12 15 A. Wprowadzono zmianę uprawnionego przez wykreślenie wpisu: Paco Rabanne Parfums Societe Anonyme, Neuilly sur Seine, Francja i dokonanie wpisu: Paco Rabanne Parfums Sociéte par Actions Simplifée, Neuilly sur Seine, Francja.

49863 2011 12 15 A. Wprowadzono zmianę uprawnionego przez wykreślenie wpisu: Paco Rabanne Parfums Sociéte par Actions Simplifée, Neuilly sur Seine, Francja i dokonanie wpisu: PUIG FRANCE Sociéte par Actions Simplifée, Neuilly sur Seine, Francja.

49884 2011 12 15 A. Wprowadzono zmianę uprawnionego przez wykreślenie wpisu: Paco Rabanne Parfums Societe Anonyme, Neuilly sur Seine, Francja i dokonanie wpisu: Paco Rabanne Parfums Sociéte par Actions Simplifée, Neuilly sur Seine, Francja.

49884 2011 12 15 A. Wprowadzono zmianę nazwy uprawnionego przez wykreślenie wpisu: Paco Rabanne Parfums Sociéte par Actions Simplifée, Neuilly sur Seine, Francja i dokonanie wpisu: PUIG FRANCE Sociéte par Actions Simplifée, Neuilly sur Seine, Francja.

50089 2011 12 06 A. Wprowadzono zmianę uprawnionego przez wykreślenie wpisu: Fabryka Kosmetyków „Miraculum” Spółka Akcyjna, Kraków, Polska i dokonanie wpisu: GRUPA KOLASTYNA S.A., Kraków, Polska 472905944.

50089 2011 12 06 A. Wprowadzono zmianę nazwy uprawnionego przez wykreślenie wpisu: GRUPA KOLASTYNA S.A., Kraków, Polska 472905944 i dokonanie wpisu: GRUPA KOLASTYNA S.A. w upadłości układowej, Kraków, Polska 472905944.

50089 2011 12 06 A. Wprowadzono zmianę nazwy uprawnionego przez wykreślenie wpisu: GRUPA KOLASTYNA S.A. w upadłości układowej, Kraków, Polska 472905944 i dokonanie wpisu: MIRACULUM S.A. w upadłości układowej, Kraków, Polska 472905944.

50557 2011 12 02 A. Wprowadzono zmianę siedziby uprawnionego przez wykreślenie wpisu: Wyeth LLC, Wilmington, Stany Zjednoczone Ameryki i dokonanie wpisu: Wyeth LLC, Madison, Stany Zjednoczone Ameryki.

50940 2011 12 08 A. Wprowadzono zmianę uprawnionego przez wykreślenie wpisu: PHILIP MORRIS PRODUCTS S.A., Neuchâtel, Szwajcaria i dokonanie wpisu: Philip Morris Brands Sàrl, Neuchâtel, Szwajcaria.

50947 2011 12 02 A. Wprowadzono zmianę siedziby uprawnionego przez wykreślenie wpisu: Wyeth LLC, Wilmington, Stany Zjednoczone Ameryki i dokonanie wpisu: Wyeth LLC, Madison, Stany Zjednoczone Ameryki.

51524 2011 12 09 A. Wprowadzono zmianę uprawnionego przez wykreślenie wpisu: Parfums Nina Ricci, Paryż, Francja i dokonanie wpisu: Parfums Nina Ricci SAS, Paryż, Francja.

51524 2011 12 09 A. Wprowadzono zmianę uprawnionego przez wykreślenie wpisu: Parfums Nina Ricci SAS, Paryż, Francja i dokonanie wpisu: PUIG FRANCE Societe par Actions Simplifée, Neuilly-sur-Seine, Francja.

51532 2011 12 09 A. Wprowadzono zmianę uprawnionego przez wykreślenie wpisu: Parfums Nina Ricci, Paryż, Francja i dokonanie wpisu: Parfums Nina Ricci SAS, Paryż, Francja.

51532 2011 12 09 A. Wprowadzono zmianę uprawnionego przez wykreślenie wpisu: Parfums Nina Ricci SAS, Paryż, Francja i dokonanie wpisu: PUIG FRANCE Societe par Actions Simplifée, Neuilly-sur-Seine, Francja.

51601 2011 12 14 A. Wprowadzono zmianę uprawnionego przez wykreślenie wpisu: PHILIP MORRIS PRODUCTS S.A., Neuchâtel, Szwajcaria i dokonanie wpisu: Philip Morris Brands Sàrl, Neuchâtel, Szwajcaria.

52634 2011 12 05 A. Wprowadzono zmianę nazwy i siedziby uprawnionego przez wykreślenie wpisu: Tetley GB Limited, Greenford, Wielka Brytania i dokonanie wpisu: TATA GLOBAL BEVERAGES GB LIMITED, Uxbridge, Wielka Brytania.

53673 2011 12 08 A. Wprowadzono zmianę uprawnionego przez wykreślenie wpisu: PHILIP MORRIS PRODUCTS S.A., Neuchâtel, Szwajcaria i dokonanie wpisu: Philip Morris Brands Sàrl, Neuchâtel, Szwajcaria.

53736 2011 12 08 A. Wprowadzono zmianę uprawnionego przez wykreślenie wpisu: PHILIP MORRIS PRODUCTS S.A., Neuchâtel, Szwajcaria i dokonanie wpisu: Philip Morris Brands Sàrl, Neuchâtel, Szwajcaria.

54200 2011 12 14 A. Wprowadzono zmianę uprawnionego przez wykreślenie wpisu: PHILIP MORRIS PRODUCTS S.A., Neuchâtel, Szwajcaria i dokonanie wpisu: Philip Morris Brands Sàrl, Neuchâtel, Szwajcaria.

54219 2011 12 14 A. Wprowadzono zmianę uprawnionego przez wykreślenie wpisu: PHILIP MORRIS PRODUCTS S.A., Neuchâtel, Szwajcaria i dokonanie wpisu: Philip Morris Brands Sàrl, Neuchâtel, Szwajcaria.

54257 2011 12 08 A. Wprowadzono zmianę uprawnionego przez wykreślenie wpisu: PHILIP MORRIS PRODUCTS S.A., Neuchâtel, Szwajcaria i dokonanie wpisu: Philip Morris Brands Sàrl, Neuchâtel, Szwajcaria.

54394 2011 12 09 A. Wprowadzono zmianę uprawnionego przez wykreślenie wpisu: BUMAR Sp. z o.o., Warszawa, Polska 000031874 i dokonanie wpisu: POL – MOT WARFAMA SPÓŁKA AKCYJNA, Dobre Miasto, Polska 510481080.

54406 2011 12 08 A. Wprowadzono zmianę uprawnionego przez wykreślenie wpisu: PHILIP MORRIS PRODUCTS S.A., Neuchâtel, Szwajcaria i dokonanie wpisu: Philip Morris Brands Sàrl, Neuchâtel, Szwajcaria.

55007 2011 12 08 A. Wprowadzono zmianę uprawnionego przez wykreślenie wpisu: PHILIP MORRIS PRODUCTS S.A., Neuchâtel, Szwajcaria i dokonanie wpisu: Philip Morris Brands Sàrl, Neuchâtel, Szwajcaria.

55030 2011 12 14 A. Wprowadzono zmianę uprawnionego przez wykreślenie wpisu: PHILIP MORRIS PRODUCTS S.A., Neuchâtel, Szwajcaria i dokonanie wpisu: Philip Morris Brands Sàrl, Neuchâtel, Szwajcaria.

55685 2011 12 08 A. Wprowadzono zmianę uprawnionego przez wykreślenie wpisu: PHILIP MORRIS PRODUCTS S.A., Neuchâtel, Szwajcaria i dokonanie wpisu: Philip Morris Brands Sàrl, Neuchâtel, Szwajcaria.

55784 2011 12 13 A. Wprowadzono zmianę uprawnionego przez wykreślenie wpisu: ICN Polfa Rzeszów Spółka Akcyjna, Rzeszów, Polska i dokonanie wpisu: VALEANT IPM SPÓŁKA Z O.O., Rzeszów, Polska.

55796 2011 12 08 A. Wprowadzono zmianę uprawnionego przez wykreślenie wpisu: PHILIP MORRIS PRODUCTS S.A., Neuchâtel, Szwajcaria i dokonanie wpisu: Philip Morris Brands Sàrl, Neuchâtel, Szwajcaria.

56103 2011 12 13 A. Wprowadzono zmianę uprawnionego przez wykreślenie wpisu: Zakłady Farmaceutyczne PLIVA Kraków Spółka Akcyjna, Kraków, Polska i dokonanie wpisu: TEVA OPERATIONS POLAND SPÓŁKA Z OGRANICZONĄ ODPOWIEDZIALNOŚCIĄ, Warszawa, Polska 012230311.

56153 2011 12 08 A. Wprowadzono zmianę uprawnionego przez wykreślenie wpisu: PHILIP MORRIS PRODUCTS S.A., Neuchâtel, Szwajcaria i dokonanie wpisu: Philip Morris Brands Sàrl, Neuchâtel, Szwajcaria.

56476 2011 12 09 A. Wprowadzono zmianę uprawnionego przez wykreślenie wpisu: BUMAR Sp. z o.o., Warszawa, Polska 000031874 i dokonanie wpisu: POL – MOT WARFAMA SPÓŁKA AKCYJNA, Dobrze Miasto, Polska 510481080.

56729 2011 12 13 A. Wprowadzono zmianę uprawnionego przez wykreślenie wpisu: Zakłady Farmaceutyczne PLIVA Kraków Spółka Akcyjna, Kraków, Polska i dokonanie wpisu: TEVA OPERATIONS POLAND SPÓŁKA Z OGRANICZONĄ ODPOWIEDZIALNOŚCIĄ, Warszawa, Polska 012230311.

59468 2011 12 06 A. Wprowadzono zmianę uprawnionego przez wykreślenie wpisu: Mead Johnson & Company, Evansville, Stany Zjednoczone Ameryki i dokonanie wpisu: E.R. Squibb & Sons L.L.C., Princeton, Stany Zjednoczone Ameryki.

59828 2011 12 08 A. Wprowadzono zmianę nazwy uprawnionego przez wykreślenie wpisu: TEKNIA Zakłady Elektrotechniki Motoryzacyjnej Spółka Akcyjna, Rzeszów, Polska 690297356 i dokonanie wpisu: TEKNIA Rzeszów Spółka Akcyjna, Rzeszów, Polska 690297356.

59969 2011 12 08 A. Wprowadzono zmianę uprawnionego przez wykreślenie wpisu: PHILIP MORRIS PRODUCTS S.A., Neuchâtel, Szwajcaria i dokonanie wpisu: Philip Morris Brands Sàrl, Neuchâtel, Szwajcaria.

60307 2011 12 07 A. Wprowadzono zmianę uprawnionego przez wykreślenie wpisu: TEVA KUTNO S.A., Kutno, Polska 610023500 i dokonanie wpisu: TEVA OPERATIONS POLAND SPÓŁKA Z OGRANICZONĄ ODPOWIEDZIALNOŚCIĄ, Warszawa, Polska 012230311.

60312 2011 12 14 A. Wprowadzono zmianę uprawnionego przez wykreślenie wpisu: PHILIP MORRIS PRODUCTS S.A., Neuchâtel, Szwajcaria i dokonanie wpisu: Philip Morris Brands Sàrl, Neuchâtel, Szwajcaria.

60326 2011 12 07 A. Wprowadzono zmianę uprawnionego przez wykreślenie wpisu: TEVA KUTNO S.A., Kutno, Polska 610023500 i dokonanie wpisu: TEVA OPERATIONS POLAND SPÓŁKA Z OGRANICZONĄ ODPOWIEDZIALNOŚCIĄ, Warszawa, Polska 012230311.

60667 2011 12 12 A. Wprowadzono zmianę uprawnionego przez wykreślenie wpisu: Norsk Hydro ASA, Oslo, Norwegia i dokonanie wpisu: Yara International ASA, Oslo, Norwegia.

60807 2011 12 14 A. Wprowadzono zmianę uprawnionego przez wykreślenie wpisu: PHILIP MORRIS PRODUCTS S.A., Neuchâtel, Szwajcaria i dokonanie wpisu: Philip Morris Brands Sàrl, Neuchâtel, Szwajcaria.

61144 2011 12 08 A. Wprowadzono zmianę uprawnionego przez wykreślenie wpisu: PHILIP MORRIS PRODUCTS S.A., Neu-

châtel, Szwajcaria i dokonanie wpisu: Philip Morris Brands Sàrl, Neuchâtel, Szwajcaria.

61231 2011 12 08 A. Wprowadzono zmianę uprawnionego przez wykreślenie wpisu: PHILIP MORRIS PRODUCTS S.A., Neuchâtel, Szwajcaria i dokonanie wpisu: Philip Morris Brands Sàrl, Neuchâtel, Szwajcaria.

61540 2011 12 13 A. Wprowadzono zmianę uprawnionego przez wykreślenie wpisu: ICN Polfa Rzeszów Spółka Akcyjna, Rzeszów, Polska i dokonanie wpisu: VALEANT IPM SPÓŁKA Z OGRANICZONĄ ODPOWIEDZIALNOŚCIĄ, Rzeszów, Polska.

62132 2011 12 07 A. Wprowadzono zmianę uprawnionego przez wykreślenie wpisu: TEVA KUTNO S.A., Kutno, Polska 610023500 i dokonanie wpisu: TEVA OPERATIONS POLAND SPÓŁKA Z OGRANICZONĄ ODPOWIEDZIALNOŚCIĄ, Warszawa, Polska 012230311.

62213 2011 12 07 A. Wprowadzono zmianę uprawnionego przez wykreślenie wpisu: TEVA KUTNO S.A., Kutno, Polska 610023500 i dokonanie wpisu: TEVA OPERATIONS POLAND SPÓŁKA Z OGRANICZONĄ ODPOWIEDZIALNOŚCIĄ, Warszawa, Polska 012230311.

62649 2011 12 08 A. Wprowadzono zmianę uprawnionego przez wykreślenie wpisu: PHILIP MORRIS PRODUCTS S.A., Neuchâtel, Szwajcaria i dokonanie wpisu: Philip Morris Brands Sàrl, Neuchâtel, Szwajcaria.

62819 2011 12 08 A. Wprowadzono zmianę uprawnionego przez wykreślenie wpisu: PHILIP MORRIS PRODUCTS S.A., Neuchâtel, Szwajcaria i dokonanie wpisu: Philip Morris Brands Sàrl, Neuchâtel, Szwajcaria.

63303 2011 12 08 A. Wprowadzono zmianę uprawnionego przez wykreślenie wpisu: PHILIP MORRIS PRODUCTS S.A., Neuchâtel, Szwajcaria i dokonanie wpisu: Philip Morris Brands Sàrl, Neuchâtel, Szwajcaria.

63999 2011 12 08 A. Wprowadzono zmianę uprawnionego przez wykreślenie wpisu: PHILIP MORRIS PRODUCTS S.A., Neuchâtel, Szwajcaria i dokonanie wpisu: Philip Morris Brands Sàrl, Neuchâtel, Szwajcaria.

64102 2011 12 05 A. Wprowadzono zmianę siedziby uprawnionego przez wykreślenie wpisu: L R C Products Limited, Broxbourne, Wielka Brytania i dokonanie wpisu: L R C Products Limited, Slough, Wielka Brytania.

64307 2011 12 08 A. Wprowadzono zmianę uprawnionego przez wykreślenie wpisu: PHILIP MORRIS PRODUCTS S.A., Neuchâtel, Szwajcaria i dokonanie wpisu: Philip Morris Brands Sàrl, Neuchâtel, Szwajcaria.

71596 2011 12 14 A. Wprowadzono zmianę nazwy uprawnionego przez wykreślenie wpisu: Unimills B.V., Zwijndrecht, Holandia i dokonanie wpisu: Sime Darby Unimills B.V., Zwijndrecht, Holandia.

71597 2011 12 14 A. Wprowadzono zmianę nazwy uprawnionego przez wykreślenie wpisu: Unimills B.V., Zwijndrecht, Holandia i dokonanie wpisu: Sime Darby Unimills B.V., Zwijndrecht, Holandia.

72740 2011 12 07 A. Wprowadzono zmianę uprawnionego przez wykreślenie wpisu: Protein Technologies International, Inc., St. Louis, Stany Zjednoczone Ameryki i dokonanie wpisu: Solae, LLC, St.Louis, Stany Zjednoczone Ameryki.

72745 2011 12 07 A. Wprowadzono zmianę uprawnionego przez wykreślenie wpisu: Protein Technologies International, Inc., St. Louis, Stany Zjednoczone Ameryki i dokonanie wpisu: Solae, LLC, St.Louis, Stany Zjednoczone Ameryki.

72811 2011 12 27 A. Wprowadzono zmianę uprawnionego przez wykreślenie wpisu: F. & P. RICE S.A., Lugano, Szwajcaria i dokonanie wpisu: RISO GALLO INTERNATIONAL AG, Balerna, Szwajcaria.

72811 2011 12 27 A. Wprowadzono zmianę uprawnionego przez wykreślenie wpisu: RISO GALLO INTERNATIONAL AG, Baler-

na, Szwajcaria i dokonanie wpisu: RISO GALLO INTERNATIONAL SA, Balerna, Szwajcaria.

73608 2011 12 15 A. Wprowadzono zmianę nazwy uprawnionego przez wykreślenie wpisu: Silmar S.p.A., Romano d' Ezzelino, Włochy i dokonanie wpisu: Silmar S.p.A. (In liquidation), Romano d' Ezzelino, Włochy.

73608 2011 12 15 A. Wprowadzono zmianę uprawnionego przez wykreślenie wpisu: Silmar S.p.A. (In liquidation), Romano d' Ezzelino, Włochy i dokonanie wpisu: ECOMETAL S.A., Novazzano, Włochy.

73697 2011 12 02 A. Wprowadzono zmianę uprawnionego przez wykreślenie wpisu: Pilkington plc, Wyspy Świętej Heleny, Wielka Brytania i dokonanie wpisu: Pilkington Group Limited, Wyspy Świętej Heleny, Wielka Brytania.

74918 2011 12 22 A. Wprowadzono zmianę nazwy uprawnionego przez wykreślenie wpisu: ELMETRON I. i A. Olszewscy, E. i M. Jędrzejczyk, Spółka Jawna, Zabrze, Polska i dokonanie wpisu: ELMETRON R., R. i A. Olszewscy, E. i M. Jędrzejczyk Sp.j., Zabrze, Polska 008437179.

75068 2011 12 30 D. Dokonano wpisu: W dniu 2 marca 2011 r. na podstawie postanowienia Sądu Rejonowego Poznań – Nowe Miasto i Wilda w Poznaniu Wydział VII Gospodarczy – Rejestru Zastawów (sygn. akt PO.VII.Ns-Rej.Za 1090/11/964) wpisano do Rejestru Zastawów pod pozycją 2249676 zastaw rejestrowy na prawie ochronnym udzielonym na znak towarowy R-75068 w celu zabezpieczenia wierzytelności przysługujących Spółdzielczemu Bankowi Rzemiosła i Rolnictwa w Wołominie z siedzibą w Wołominie wobec Star Pipe Polska Sp. z o.o. z siedzibą w Czerwonaku.

75129 2011 12 06 A. Wprowadzono zmianę uprawnionego przez wykreślenie wpisu: Asahi Kasei Kabushiki Kaisha, Osaka, Japonia i dokonanie wpisu: ASAHI KASEI CHEMICALS CORPORATION, Tokio, Japonia.

75227 2011 12 06 A. Wprowadzono zmianę nazwy uprawnionego przez wykreślenie wpisu: Altadis Polska S.A., Radom, Polska i dokonanie wpisu: Imperial Tobacco Polska Manufacturing S.A., Radom, Polska 670722645.

75228 2011 12 06 A. Wprowadzono zmianę nazwy uprawnionego przez wykreślenie wpisu: Altadis Polska S.A., Radom, Polska i dokonanie wpisu: Imperial Tobacco Polska Manufacturing S.A., Radom, Polska 670722645.

75229 2011 12 06 A. Wprowadzono zmianę nazwy uprawnionego przez wykreślenie wpisu: Altadis Polska S.A., Radom, Polska i dokonanie wpisu: Imperial Tobacco Polska Manufacturing S.A., Radom, Polska 670722645.

75230 2011 12 06 A. Wprowadzono zmianę nazwy uprawnionego przez wykreślenie wpisu: Altadis Polska S.A., Radom, Polska i dokonanie wpisu: Imperial Tobacco Polska Manufacturing S.A., Radom, Polska 670722645.

75231 2011 12 06 A. Wprowadzono zmianę nazwy uprawnionego przez wykreślenie wpisu: Altadis Polska S.A., Radom, Polska i dokonanie wpisu: Imperial Tobacco Polska Manufacturing S.A., Radom, Polska 670722645.

75232 2011 12 06 A. Wprowadzono zmianę nazwy uprawnionego przez wykreślenie wpisu: Altadis Polska S.A., Radom, Polska i dokonanie wpisu: Imperial Tobacco Polska Manufacturing S.A., Radom, Polska 670722645.

75233 2011 12 06 A. Wprowadzono zmianę nazwy uprawnionego przez wykreślenie wpisu: Altadis Polska S.A., Radom, Polska i dokonanie wpisu: Imperial Tobacco Polska Manufacturing S.A., Radom, Polska 670722645.

75234 2011 12 06 A. Wprowadzono zmianę nazwy uprawnionego przez wykreślenie wpisu: Altadis Polska S.A., Radom, Polska i dokonanie wpisu: Imperial Tobacco Polska Manufacturing S.A., Radom, Polska 670722645.

75582 2011 12 15 A. Wprowadzono zmianę uprawnionego przez wykreślenie wpisu: Reckitt Benckiser Deutschland GmbH, Mannheim, Niemcy i dokonanie wpisu: Reckit & Colman (Overseas) Limited, Hull, Wielka Brytania.

75997 2011 12 14 A. Wprowadzono zmianę nazwy uprawnionego przez wykreślenie wpisu: KONZEPTION S.A., Tychy, Polska i dokonanie wpisu: SOPOCKI INSTYTUT UBEZPIECZEŃ SPÓŁKA AKCYJNA, Sopot, Polska 271578855.

76165 2011 12 02 A. Wprowadzono zmianę uprawnionego przez wykreślenie wpisu: Pilkington plc, Wyspy Świętej Heleny, Wielka Brytania i dokonanie wpisu: Pilkington Group Limited, Wyspy Świętej Heleny, Wielka Brytania.

76654 2011 12 13 A. Wprowadzono zmianę uprawnionego przez wykreślenie wpisu: Zakłady Farmaceutyczne PLIVA Kraków Spółka Akcyjna, Kraków, Polska i dokonanie wpisu: TEVA OPERATIONS POLAND SPÓŁKA Z OGRANICZONĄ ODPOWIEDZIALNOŚCIĄ, Warszawa, Polska 012230311.

77513 2011 12 06 A. Wprowadzono zmianę siedziby uprawnionego przez wykreślenie wpisu: LRC Products Limited, Londyn, Wielka Brytania i dokonanie wpisu: LRC Products Limited, Slough, Wielka Brytania.

78043 2011 12 05 A. Wprowadzono zmianę siedziby uprawnionego przez wykreślenie wpisu: LRC PRODUCTS LIMITED, Broxbourne, Wielka Brytania i dokonanie wpisu: LRC PRODUCTS LIMITED, Slough, Wielka Brytania.

79164 2011 12 05 A. Wprowadzono zmianę siedziby uprawnionego przez wykreślenie wpisu: LRC Products Limited, Broxbourne, Wielka Brytania i dokonanie wpisu: LRC Products Limited, Slough, Wielka Brytania.

79336 2011 12 09 A.D. Wprowadzono zmianę przez wykreślenie wpisu: Skarb Państwa reprezentowany przez Wojewodę Lubelskiego. Użytkowanie prawa z rejestracji znaku towarowego ustanowiono na rzecz „BIOWET-PUŁAWY” Spółka z o.o., w Puławach i dokonanie wpisu: „BIOWET PUŁAWY” SPÓŁKA Z OGRANICZONĄ ODPOWIEDZIALNOŚCIĄ, Puławy, Polska 430691675.

79337 2011 12 09 A.D. Wprowadzono zmianę przez wykreślenie wpisu: Skarb Państwa reprezentowany przez Wojewodę Lubelskiego. Użytkowanie prawa z rejestracji znaku towarowego ustanowiono na rzecz „BIOWET-PUŁAWY” Spółka z o.o., w Puławach i dokonanie wpisu: „BIOWET PUŁAWY” SPÓŁKA Z OGRANICZONĄ ODPOWIEDZIALNOŚCIĄ, Puławy, Polska 430691675.

79340 2011 12 09 A.D. Wprowadzono zmianę przez wykreślenie wpisu: Skarb Państwa reprezentowany przez Wojewodę Lubelskiego. Użytkowanie prawa z rejestracji znaku towarowego ustanowiono na rzecz „BIOWET-PUŁAWY” Spółka z o.o., w Puławach i dokonanie wpisu: „BIOWET PUŁAWY” SPÓŁKA Z OGRANICZONĄ ODPOWIEDZIALNOŚCIĄ, Puławy, Polska 430691675.

79342 2011 12 09 A.D. Wprowadzono zmianę przez wykreślenie wpisu: Skarb Państwa reprezentowany przez Wojewodę Lubelskiego. Użytkowanie prawa z rejestracji znaku towarowego ustanowiono na rzecz „BIOWET-PUŁAWY” Spółka z o.o., w Puławach i dokonanie wpisu: „BIOWET PUŁAWY” SPÓŁKA Z OGRANICZONĄ ODPOWIEDZIALNOŚCIĄ, Puławy, Polska 430691675.

79343 2011 12 09 A.D. Wprowadzono zmianę przez wykreślenie wpisu: Skarb Państwa reprezentowany przez Wojewodę Lubelskiego. Użytkowanie prawa z rejestracji znaku towarowego ustanowiono na rzecz „BIOWET-PUŁAWY” Spółka z o.o., w Puławach i dokonanie wpisu: „BIOWET PUŁAWY” SPÓŁKA Z OGRANICZONĄ ODPOWIEDZIALNOŚCIĄ, Puławy, Polska 430691675.

79344 2011 12 09 A.D. Wprowadzono zmianę przez wykreślenie wpisu: Skarb Państwa reprezentowany przez Wojewodę Lubelskiego. Użytkowanie prawa z rejestracji znaku towarowego ustanowiono na rzecz „BIOWET-PUŁAWY” Spółka z o.o., w Puławach

i dokonanie wpisu: „BIOWET PUŁAWY” SPÓŁKA Z OGRANICZONĄ ODPOWIEDZIALNOŚCIĄ, Puławy, Polska 430691675.

79347 2011 12 09 A.D. Wprowadzono zmianę przez wykreślenie wpisu: Skarb Państwa reprezentowany przez Wojewodę Lubelskiego. Użytkowanie prawa z rejestracji znaku towarowego ustanowiono na rzecz „BIOWET-PUŁAWY” Spółka z o.o., w Puławach i dokonanie wpisu: „BIOWET PUŁAWY” SPÓŁKA Z OGRANICZONĄ ODPOWIEDZIALNOŚCIĄ, Puławy, Polska 430691675.

79349 2011 12 09 A.D. Wprowadzono zmianę przez wykreślenie wpisu: Skarb Państwa reprezentowany przez Wojewodę Lubelskiego. Użytkowanie prawa z rejestracji znaku towarowego ustanowiono na rzecz „BIOWET-PUŁAWY” Spółka z o.o., w Puławach i dokonanie wpisu: „BIOWET PUŁAWY” SPÓŁKA Z OGRANICZONĄ ODPOWIEDZIALNOŚCIĄ, Puławy, Polska 430691675.

79509 2011 12 02 A. Wprowadzono zmianę siedziby uprawnionego przez wykreślenie wpisu: Wyeth LLC, Wilmington, Stany Zjednoczone Ameryki i dokonanie wpisu: Wyeth LLC, Madison, Stany Zjednoczone Ameryki.

79596 2011 12 08 A. Wprowadzono zmianę uprawnionego przez wykreślenie wpisu: LEK, tovarna farmacevtskih In kemichnih izdelkov, d.d., Lublana, Słowenia i dokonanie wpisu: LEK Farmaceutvska Druzba d.d., Lubljana, Słowenia.

79774 2011 12 09 A.D. Wprowadzono zmianę przez wykreślenie wpisu: Skarb Państwa reprezentowany przez Wojewodę Lubelskiego. Użytkowanie prawa z rejestracji znaku towarowego ustanowiono na rzecz „BIOWET-PUŁAWY” Spółka z o.o., w Puławach i dokonanie wpisu: „BIOWET PUŁAWY” SPÓŁKA Z OGRANICZONĄ ODPOWIEDZIALNOŚCIĄ, Puławy, Polska 430691675.

79775 2011 12 09 A.D. Wprowadzono zmianę przez wykreślenie wpisu: Skarb Państwa reprezentowany przez Wojewodę Lubelskiego. Użytkowanie prawa z rejestracji znaku towarowego ustanowiono na rzecz „BIOWET-PUŁAWY” Spółka z o.o., w Puławach i dokonanie wpisu: „BIOWET PUŁAWY” SPÓŁKA Z OGRANICZONĄ ODPOWIEDZIALNOŚCIĄ, Puławy, Polska 430691675.

79776 2011 12 09 A.D. Wprowadzono zmianę przez wykreślenie wpisu: Skarb Państwa reprezentowany przez Wojewodę Lubelskiego. Użytkowanie prawa z rejestracji znaku towarowego ustanowiono na rzecz „BIOWET-PUŁAWY” Spółka z o.o., w Puławach i dokonanie wpisu: „BIOWET PUŁAWY” SPÓŁKA Z OGRANICZONĄ ODPOWIEDZIALNOŚCIĄ, Puławy, Polska 430691675.

80257 2011 12 12 A. Wprowadzono zmianę uprawnionego przez wykreślenie wpisu: Norsk Hydro ASA, Oslo, Norwegia i dokonanie wpisu: Yara International ASA, Oslo, Norwegia.

81095 2011 12 08 A. Wprowadzono zmianę uprawnionego przez wykreślenie wpisu: LEK, tovarna farmacevtskih In kemichnih izdelkov, d.d., Lublana, Słowenia i dokonanie wpisu: LEK Farmaceutvska Druzba d.d., Lubljana, Słowenia.

81795 2011 12 06 A. Wprowadzono zmianę uprawnionego przez wykreślenie wpisu: APATOR KFAP Sp. z o.o., Kraków, Polska 357024521 i dokonanie wpisu: APATOR POWOGAZ S.A., Poznań, Polska 630509799.

82502 2011 12 15 A. Wprowadzono zmianę uprawnionego przez wykreślenie wpisu: Reckitt Benckiser Deutschland GmbH, Mannheim, Niemcy i dokonanie wpisu: Reckitt & Colman (Overseas) Limited, Hull, Wielka Brytania.

82641 2011 12 13 A. Wprowadzono zmianę uprawnionego przez wykreślenie wpisu: Zakłady Farmaceutyczne PLIVA Kraków Spółka Akcyjna, Kraków, Polska i dokonanie wpisu: TEVA OPERATIONS POLAND SPÓŁKA Z OGRANICZONĄ ODPOWIEDZIALNOŚCIĄ, Warszawa, Polska 012230311.

82668 2011 12 08 A. Wprowadzono zmianę uprawnionego przez wykreślenie wpisu: ZIOŁOPEX Spółka z o.o., Wykroty, Polska

230925895 i dokonanie wpisu: Jutrzenka Colian Sp. z o.o., Opatówek, Polska 300446241.

82819 2011 12 13 A. Wprowadzono zmianę uprawnionego przez wykreślenie wpisu: Zakłady Farmaceutyczne PLIVA Kraków Spółka Akcyjna, Kraków, Polska i dokonanie wpisu: TEVA OPERATIONS POLAND SPÓŁKA Z OGRANICZONĄ ODPOWIEDZIALNOŚCIĄ, Warszawa, Polska 012230311.

82971 2011 12 12 A. Wprowadzono zmianę nazwy uprawnionego przez wykreślenie wpisu: Dalloz Safety Aktiebolag, Billsholm, Szwecja i dokonanie wpisu: Bacou – Dalloz Aktiebolag, Billsholm, Szwecja.

82971 2011 12 12 A. Wprowadzono zmianę nazwy uprawnionego przez wykreślenie wpisu: Bacou - Dalloz Aktiebolag, Billsholm, Szwecja i dokonanie wpisu: Sperian Protection Sweden AB, Billsholm, Szwecja.

82971 2011 12 12 A. Wprowadzono zmianę siedziby uprawnionego przez wykreślenie wpisu: Sperian Protection Sweden AB, Billsholm, Szwecja i dokonanie wpisu: Sperian Protection Sweden AB, Helsingborg, Szwecja.

83421 2011 12 09 A.D. Wprowadzono zmianę przez wykreślenie wpisu: Skarb Państwa reprezentowany przez Wojewodę Lubelskiego. Użytkowanie prawa z rejestracji znaku towarowego ustanowiono na rzecz „BIOWET-PUŁAWY” Spółka z o.o., w Puławach i dokonanie wpisu: „BIOWET PUŁAWY” SPÓŁKA Z OGRANICZONĄ ODPOWIEDZIALNOŚCIĄ, Puławy, Polska 430691675.

83431 2011 12 09 A.D. Wprowadzono zmianę przez wykreślenie wpisu: Skarb Państwa reprezentowany przez Wojewodę Lubelskiego. Użytkowanie prawa z rejestracji znaku towarowego ustanowiono na rzecz „BIOWET-PUŁAWY” Spółka z o.o., w Puławach i dokonanie wpisu: „BIOWET PUŁAWY” SPÓŁKA Z OGRANICZONĄ ODPOWIEDZIALNOŚCIĄ, Puławy, Polska 430691675.

83432 2011 12 09 A.D. Wprowadzono zmianę przez wykreślenie wpisu: Skarb Państwa reprezentowany przez Wojewodę Lubelskiego. Użytkowanie prawa z rejestracji znaku towarowego ustanowiono na rzecz „BIOWET-PUŁAWY” Spółka z o.o., w Puławach i dokonanie wpisu: „BIOWET PUŁAWY” SPÓŁKA Z OGRANICZONĄ ODPOWIEDZIALNOŚCIĄ, Puławy, Polska 430691675.

83582 2011 12 13 A. Wprowadzono zmianę uprawnionego przez wykreślenie wpisu: Zakłady Farmaceutyczne PLIVA Kraków Spółka Akcyjna, Kraków, Polska i dokonanie wpisu: TEVA OPERATIONS POLAND SPÓŁKA Z OGRANICZONĄ ODPOWIEDZIALNOŚCIĄ, Warszawa, Polska 012230311.

84536 2011 12 13 A. Wprowadzono zmianę uprawnionego przez wykreślenie wpisu: Pliva Kraków, Zakłady Farmaceutyczne S.A., Kraków, Polska i dokonanie wpisu: TEVA OPERATIONS POLAND SPÓŁKA Z OGRANICZONĄ ODPOWIEDZIALNOŚCIĄ, Warszawa, Polska 012230311.

84561 2011 12 06 A. Wprowadzono zmianę nazwy uprawnionego przez wykreślenie wpisu: Altadis Polska S.A., Radom, Polska i dokonanie wpisu: Imperial Tobacco Polska Manufacturing S.A., Radom, Polska 670722645.

84562 2011 12 06 A. Wprowadzono zmianę nazwy uprawnionego przez wykreślenie wpisu: Altadis Polska S.A., Radom, Polska i dokonanie wpisu: Imperial Tobacco Polska Manufacturing S.A., Radom, Polska 670722645.

84563 2011 12 06 A. Wprowadzono zmianę nazwy uprawnionego przez wykreślenie wpisu: Altadis Polska S.A., Radom, Polska i dokonanie wpisu: Imperial Tobacco Polska Manufacturing S.A., Radom, Polska 670722645.

84564 2011 12 06 A. Wprowadzono zmianę nazwy uprawnionego przez wykreślenie wpisu: Altadis Polska S.A., Radom, Polska i dokonanie wpisu: Imperial Tobacco Polska Manufacturing S.A., Radom, Polska 670722645.

85031 2011 12 06 A. Wprowadzono zmianę nazwy uprawnionego przez wykreślenie wpisu: Altadis Polska S.A., Radom, Polska i dokonanie wpisu: Imperial Tobacco Polska Manufacturing S.A., Radom, Polska 670722645.

85032 2011 12 06 A. Wprowadzono zmianę nazwy uprawnionego przez wykreślenie wpisu: Altadis Polska S.A., Radom, Polska i dokonanie wpisu: Imperial Tobacco Polska Manufacturing S.A., Radom, Polska 670722645.

85315 2011 12 12 A. Wprowadzono zmianę nazwy uprawnionego przez wykreślenie wpisu: Bacou - Dalloz Aktiebolag, Bille-sholm, Szwecja i dokonanie wpisu: Sperian Protection Sweden AB, Billesholm, Szwecja.

85315 2011 12 12 A. Wprowadzono zmianę siedziby uprawnionego przez wykreślenie wpisu: Sperian Protection Sweden AB, Billesholm, Szwecja i dokonanie wpisu: Sperian Protection Sweden AB, Helsingborg, Szwecja.

85562 2011 12 08 A. Wprowadzono zmianę uprawnionego przez wykreślenie wpisu: Philip Morris Products S.A., Neuchâtel, Szwajcaria i dokonanie wpisu: Philip Morris Brands Sàrl, Neuchâtel, Szwajcaria.

86389 2011 12 02 A. Wprowadzono zmianę siedziby uprawnionego przez wykreślenie wpisu: Wyeth LLC, Wilmington, Stany Zjednoczone Ameryki i dokonanie wpisu: Wyeth LLC, Madison, Stany Zjednoczone Ameryki.

86438 2011 12 13 A. Wprowadzono zmianę uprawnionego przez wykreślenie wpisu: Zakłady Farmaceutyczne PLIVA Kraków Spółka Akcyjna, Kraków, Polska i dokonanie wpisu: TEVA OPERATIONS POLAND SPÓŁKA Z OGRANICZONĄ ODPOWIEDZIALNOŚCIĄ, Warszawa, Polska 012230311.

86504 2011 12 06 A. Wprowadzono zmianę nazwy uprawnionego przez wykreślenie wpisu: Altadis Polska S.A., Radom, Polska i dokonanie wpisu: Imperial Tobacco Polska Manufacturing S.A., Radom, Polska 670722645.

86505 2011 12 06 A. Wprowadzono zmianę nazwy uprawnionego przez wykreślenie wpisu: Altadis Polska S.A., Radom, Polska i dokonanie wpisu: Imperial Tobacco Polska Manufacturing S.A., Radom, Polska 670722645.

86506 2011 12 06 A. Wprowadzono zmianę nazwy uprawnionego przez wykreślenie wpisu: Altadis Polska S.A., Radom, Polska i dokonanie wpisu: Imperial Tobacco Polska Manufacturing S.A., Radom, Polska 670722645.

86507 2011 12 06 A. Wprowadzono zmianę nazwy uprawnionego przez wykreślenie wpisu: Altadis Polska S.A., Radom, Polska i dokonanie wpisu: Imperial Tobacco Polska Manufacturing S.A., Radom, Polska 670722645.

86508 2011 12 19 A. Wprowadzono zmianę nazwy uprawnionego przez wykreślenie wpisu: Altadis Polska S.A., Radom, Polska i dokonanie wpisu: IMPERIAL TOBACCO POLSKA MANUFACTURING SPÓŁKA AKCYJNA, Radom, Polska 670722645.

86877 2011 12 06 A. Wprowadzono zmianę nazwy uprawnionego przez wykreślenie wpisu: Altadis Polska S.A., Radom, Polska i dokonanie wpisu: Imperial Tobacco Polska Manufacturing S.A., Radom, Polska 670722645.

87355 2011 12 13 A. Wprowadzono zmianę uprawnionego przez wykreślenie wpisu: Pliva Kraków, Zakłady Farmaceutyczne S.A., Kraków, Polska i dokonanie wpisu: TEVA OPERATIONS POLAND SPÓŁKA Z OGRANICZONĄ ODPOWIEDZIALNOŚCIĄ, Warszawa, Polska 012230311.

87719 2011 12 02 A. Wprowadzono zmianę siedziby uprawnionego przez wykreślenie wpisu: Wyeth LLC, Wilmington, Stany Zjednoczone Ameryki i dokonanie wpisu: Wyeth LLC, Madison, Stany Zjednoczone Ameryki.

87839 2011 12 15 A. Wprowadzono zmianę nazwy i siedziby uprawnionego przez wykreślenie wpisu: TETLEY GB LIMITED, Grenchford, Wielka Brytania i dokonanie wpisu: TATA GLOBAL BEVERAGES GB LIMITED, Uxbridge, Wielka Brytania.

88022 2011 12 06 A. Wprowadzono zmianę nazwy uprawnionego przez wykreślenie wpisu: Altadis Polska S.A., Radom, Polska i dokonanie wpisu: Imperial Tobacco Polska Manufacturing S.A., Radom, Polska 670722645.

88413 2011 12 19 A. Wprowadzono zmianę nazwy uprawnionego przez wykreślenie wpisu: Altadis Polska S.A., Radom, Polska i dokonanie wpisu: IMPERIAL TOBACCO POLSKA MANUFACTURING SPÓŁKA AKCYJNA, Radom, Polska 670722645.

88414 2011 12 19 A. Wprowadzono zmianę nazwy uprawnionego przez wykreślenie wpisu: Altadis Polska S.A., Radom, Polska i dokonanie wpisu: IMPERIAL TOBACCO POLSKA MANUFACTURING SPÓŁKA AKCYJNA, Radom, Polska 670722645.

88415 2011 12 19 A. Wprowadzono zmianę nazwy uprawnionego przez wykreślenie wpisu: Altadis Polska S.A., Radom, Polska i dokonanie wpisu: IMPERIAL TOBACCO POLSKA MANUFACTURING SPÓŁKA AKCYJNA, Radom, Polska 670722645.

88416 2011 12 19 A. Wprowadzono zmianę nazwy uprawnionego przez wykreślenie wpisu: Altadis Polska S.A., Radom, Polska i dokonanie wpisu: IMPERIAL TOBACCO POLSKA MANUFACTURING SPÓŁKA AKCYJNA, Radom, Polska 670722645.

88636 2011 12 12 A. Wprowadzono zmianę uprawnionego przez wykreślenie wpisu: Żak Wydawnictwo Edukacyjne Dobkowska Zofia, Warszawa, Polska i dokonanie wpisu: Żak Wydawnictwo Edukacyjne Sp. z o.o., Sp.k., Warszawa, Polska.

89105 2011 12 07 A. Wprowadzono zmianę uprawnionego przez wykreślenie wpisu: TEVA KUTNO S.A., Kutno, Polska 610023500 i dokonanie wpisu: TEVA OPERATIONS POLAND SPÓŁKA Z OGRANICZONĄ ODPOWIEDZIALNOŚCIĄ, Warszawa, Polska 012230311.

90275 2011 12 06 A. Wprowadzono zmianę nazwy uprawnionego przez wykreślenie wpisu: Altadis Polska S.A., Radom, Polska i dokonanie wpisu: Imperial Tobacco Polska Manufacturing S.A., Radom, Polska 670722645.

90669 2011 12 19 A. Wprowadzono zmianę nazwy uprawnionego przez wykreślenie wpisu: Altadis Polska S.A., Radom, Polska i dokonanie wpisu: IMPERIAL TOBACCO POLSKA MANUFACTURING SPÓŁKA AKCYJNA, Radom, Polska 670722645.

91012 2011 12 09 A.D. Wprowadzono zmianę przez wykreślenie wpisu: Skarb Państwa reprezentowany przez Wojewodę Lubelskiego. Użytkowanie prawa z rejestracji znaku towarowego ustanowiono na rzecz „BIOWET-PUŁAWY” Spółka z o.o., w Puławach i dokonanie wpisu: „BIOWET PUŁAWY” SPÓŁKA Z OGRANICZONĄ ODPOWIEDZIALNOŚCIĄ, Puławy, Polska 430691675.

91052 2011 12 06 A. Wprowadzono zmianę uprawnionego przez wykreślenie wpisu: VAN PUR Spółka Akcyjna, Warszawa, Polska i dokonanie wpisu: VP Marketing Sp. z o.o., Warszawa, Polska.

91443 2011 12 05 A. Wprowadzono zmianę siedziby uprawnionego przez wykreślenie wpisu: LRC PRODUCTS LIMITED, Broxbourne, Wielka Brytania i dokonanie wpisu: LRC PRODUCTS LIMITED, Slough, Wielka Brytania.

91724 2011 12 19 A. Wprowadzono zmianę nazwy uprawnionego przez wykreślenie wpisu: Altadis Polska S.A., Radom, Polska i dokonanie wpisu: IMPERIAL TOBACCO POLSKA MANUFACTURING SPÓŁKA AKCYJNA, Radom, Polska 670722645.

91725 2011 12 19 A. Wprowadzono zmianę nazwy uprawnionego przez wykreślenie wpisu: Altadis Polska S.A., Radom, Polska i dokonanie wpisu: IMPERIAL TOBACCO POLSKA MANUFACTURING SPÓŁKA AKCYJNA, Radom, Polska 670722645.

91726 2011 12 19 A. Wprowadzono zmianę nazwy uprawnionego przez wykreślenie wpisu: Altadis Polska S.A., Radom, Polska i dokonanie wpisu: IMPERIAL TOBACCO POLSKA MANUFACTURING SPÓŁKA AKCYJNA, Radom, Polska 670722645.

91727 2011 12 19 A. Wprowadzono zmianę nazwy uprawnionego przez wykreślenie wpisu: Altadis Polska S.A., Radom, Polska i dokonanie wpisu: IMPERIAL TOBACCO POLSKA MANUFACTURING SPÓŁKA AKCYJNA, Radom, Polska 670722645.

92802 2011 12 19 A. Wprowadzono zmianę nazwy uprawnionego przez wykreślenie wpisu: Altadis Polska S.A., Radom, Polska i dokonanie wpisu: IMPERIAL TOBACCO POLSKA MANUFACTURING SPÓŁKA AKCYJNA, Radom, Polska 670722645.

93636 2011 12 19 A. Wprowadzono zmianę nazwy uprawnionego przez wykreślenie wpisu: Altadis Polska S.A., Radom, Polska i dokonanie wpisu: IMPERIAL TOBACCO POLSKA MANUFACTURING SPÓŁKA AKCYJNA, Radom, Polska 670722645.

93706 2011 12 05 A. Wprowadzono zmianę nazwy i siedziby uprawnionego przez wykreślenie wpisu: TETLEY GB LIMITED, Greenford, Wielka Brytania i dokonanie wpisu: TATA GLOBAL BEVERAGES GB LIMITED, Uxbridge, Wielka Brytania.

93815 2011 12 05 A. Wprowadzono zmianę nazwy i siedziby uprawnionego przez wykreślenie wpisu: TETLEY GB LIMITED, Greenford, Wielka Brytania i dokonanie wpisu: TATA GLOBAL BEVERAGES GB LIMITED, Uxbridge, Wielka Brytania.

93866 2011 12 19 A. Wprowadzono zmianę nazwy uprawnionego przez wykreślenie wpisu: Altadis Polska S.A., Radom, Polska i dokonanie wpisu: IMPERIAL TOBACCO POLSKA MANUFACTURING SPÓŁKA AKCYJNA, Radom, Polska 670722645.

93867 2011 12 19 A. Wprowadzono zmianę nazwy uprawnionego przez wykreślenie wpisu: Altadis Polska S.A., Radom, Polska i dokonanie wpisu: IMPERIAL TOBACCO POLSKA MANUFACTURING SPÓŁKA AKCYJNA, Radom, Polska 670722645.

93868 2011 12 19 A. Wprowadzono zmianę nazwy uprawnionego przez wykreślenie wpisu: Altadis Polska S.A., Radom, Polska i dokonanie wpisu: IMPERIAL TOBACCO POLSKA MANUFACTURING SPÓŁKA AKCYJNA, Radom, Polska 670722645.

93869 2011 12 19 A. Wprowadzono zmianę nazwy uprawnionego przez wykreślenie wpisu: Altadis Polska S.A., Radom, Polska i dokonanie wpisu: IMPERIAL TOBACCO POLSKA MANUFACTURING SPÓŁKA AKCYJNA, Radom, Polska 670722645.

93870 2011 12 19 A. Wprowadzono zmianę nazwy uprawnionego przez wykreślenie wpisu: Altadis Polska S.A., Radom, Polska i dokonanie wpisu: IMPERIAL TOBACCO POLSKA MANUFACTURING SPÓŁKA AKCYJNA, Radom, Polska 670722645.

93871 2011 12 19 A. Wprowadzono zmianę nazwy uprawnionego przez wykreślenie wpisu: Altadis Polska S.A., Radom, Polska i dokonanie wpisu: IMPERIAL TOBACCO POLSKA MANUFACTURING SPÓŁKA AKCYJNA, Radom, Polska 670722645.

94493 2011 12 07 A. Wprowadzono zmianę uprawnionego przez wykreślenie wpisu: TEVA KUTNO S.A., Kutno, Polska 610023500 i dokonanie wpisu: TEVA OPERATIONS POLAND SPÓŁKA Z OGRANICZONĄ ODPOWIEDZIALNOŚCIĄ, Warszawa, Polska 012230311.

95453 2011 12 07 A. Wprowadzono zmianę uprawnionego przez wykreślenie wpisu: TEVA KUTNO S.A., Kutno, Polska 610023500 i dokonanie wpisu: TEVA OPERATIONS POLAND SPÓŁKA Z OGRANICZONĄ ODPOWIEDZIALNOŚCIĄ, Warszawa, Polska 012230311.

95521 2011 12 06 A. Wprowadzono zmianę siedziby uprawnionego przez wykreślenie wpisu: Royal Unibrew Polska Sp. z o.o., Kraków, Polska 070412863 i dokonanie wpisu: Royal Unibrew Polska Sp. z o.o., Warszawa, Polska 070412863.

95521 2011 12 06 A. Wprowadzono zmianę nazwy uprawnionego przez wykreślenie wpisu: Royal Unibrew Polska Sp. z o.o., Warszawa, Polska 070412863 i dokonanie wpisu: Browary Regionalne Łomża Sp. z o.o., Warszawa, Polska 070412863.

95792 2011 12 07 A. Wprowadzono zmianę uprawnionego przez wykreślenie wpisu: TEVA KUTNO S.A., Kutno, Polska 610023500 i dokonanie wpisu: TEVA OPERATIONS POLAND SPÓŁKA Z OGRANICZONĄ ODPOWIEDZIALNOŚCIĄ, Warszawa, Polska 012230311.

96512 2011 12 19 A. Wprowadzono zmianę nazwy uprawnionego przez wykreślenie wpisu: Altadis Polska S.A., Radom, Polska i dokonanie wpisu: IMPERIAL TOBACCO POLSKA MANUFACTURING SPÓŁKA AKCYJNA, Radom, Polska 670722645.

96513 2011 12 06 A. Wprowadzono zmianę nazwy uprawnionego przez wykreślenie wpisu: Altadis Polska S.A., Radom, Polska i dokonanie wpisu: Imperial Tobacco Polska Manufacturing S.A., Radom, Polska 670722645.

96785 2011 12 29 D. Dokonano wpisu: W dniu 1 grudnia 2011 r. na podstawie postanowienia Sądu Rejonowego dla m.st. Warszawy w Warszawie Wydział XI Gospodarczy – Rejestru Zastawów (sygn. akt WA.XI.Ns-Rej.Za 12430/11/520) wpisano do Rejestru Zastawów pod pozycją 2285510 zastaw rejestrowy na prawie ochronnym udzielonym na znak towarowy R-96785 w celu zabezpieczenia wierzytelności przysługujących Spółdzielczemu Bankowi Rzemiosła i Rolnictwa z siedzibą w Wołominie wobec spółki Konsmetal Sp. z o.o., z siedzibą w Warszawie.

96980 2011 12 07 A. Wprowadzono zmianę uprawnionego przez wykreślenie wpisu: TEVA KUTNO S.A., Kutno, Polska 610023500 i dokonanie wpisu: TEVA OPERATIONS POLAND SPÓŁKA Z OGRANICZONĄ ODPOWIEDZIALNOŚCIĄ, Warszawa, Polska 012230311.

97023 2011 12 19 A. Wprowadzono zmianę nazwy uprawnionego przez wykreślenie wpisu: Altadis Polska S.A., Radom, Polska i dokonanie wpisu: IMPERIAL TOBACCO POLSKA MANUFACTURING SPÓŁKA AKCYJNA, Radom, Polska 670722645.

97224 2011 12 16 D. Dokonano wpisu: W dniu 6 października 2011 r. na podstawie postanowienia Sądu Rejonowego w Białymstoku Wydział X Gospodarczy – Rejestru Zastawów (sygn. akt BI.XI.Ns-Rej.Za 4476/11/345) wpisano do Rejestru Zastawów pod pozycją 2277810 zastaw rejestrowy na prawie ochronnym udzielonym na znak towarowy R-97224 w celu zabezpieczenia wierzytelności przysługujących spółce Powszechna Kasa Oszczędności Bank Polski S.A. > z siedzibą w Warszawie wobec spółki Fabryka Dywanów „Agnella” S.A. z siedzibą w Białymstoku.

97270 2011 12 19 A. Wprowadzono zmianę nazwy uprawnionego przez wykreślenie wpisu: Altadis Polska S.A., Radom, Polska i dokonanie wpisu: IMPERIAL TOBACCO POLSKA MANUFACTURING SPÓŁKA AKCYJNA, Radom, Polska 670722645.

97476 2011 12 07 A. Wprowadzono zmianę uprawnionego przez wykreślenie wpisu: TEVA KUTNO S.A., Kutno, Polska 610023500 i dokonanie wpisu: TEVA OPERATIONS POLAND SPÓŁKA Z OGRANICZONĄ ODPOWIEDZIALNOŚCIĄ, Warszawa, Polska 012230311.

97478 2011 12 07 A. Wprowadzono zmianę uprawnionego przez wykreślenie wpisu: TEVA KUTNO S.A., Kutno, Polska 610023500 i dokonanie wpisu: TEVA OPERATIONS POLAND SPÓŁKA Z OGRANICZONĄ ODPOWIEDZIALNOŚCIĄ, Warszawa, Polska 012230311.

97480 2011 12 07 A. Wprowadzono zmianę uprawnionego przez wykreślenie wpisu: TEVA KUTNO S.A., Kutno, Polska 610023500 i dokonanie wpisu: TEVA OPERATIONS POLAND SPÓŁKA Z OGRANICZONĄ ODPOWIEDZIALNOŚCIĄ, Warszawa, Polska 012230311.

99804 2011 12 07 A. Wprowadzono zmianę uprawnionego przez wykreślenie wpisu: TEVA KUTNO S.A., Kutno, Polska 610023500 i dokonanie wpisu: TEVA OPERATIONS POLAND SPÓŁKA Z OGRANICZONĄ ODPOWIEDZIALNOŚCIĄ, Warszawa, Polska 012230311.

99739 2011 12 12 A. Wprowadzono zmianę uprawnionego przez wykreślenie wpisu: Dobkowska Zofia ŻAK Wydawnictwo Edukacyjne, Warszawa, Polska i dokonanie wpisu: Żak Wydawnictwo Edukacyjne Sp. z o.o., Sp.k., Warszawa, Polska.

100124 2011 12 19 A. Wprowadzono zmianę nazwy uprawnionego przez wykreślenie wpisu: Altadis Polska S.A., Radom, Polska i dokonanie wpisu: IMPERIAL TOBACCO POLSKA MANUFACTURING SPÓŁKA AKCYJNA, Radom, Polska 670722645.

100196 2011 12 19 A. Wprowadzono zmianę nazwy uprawnionego przez wykreślenie wpisu: Altadis Polska S.A., Radom, Polska i dokonanie wpisu: IMPERIAL TOBACCO POLSKA MANUFACTURING SPÓŁKA AKCYJNA, Radom, Polska 670722645.

100197 2011 12 19 A. Wprowadzono zmianę nazwy uprawnionego przez wykreślenie wpisu: Altadis Polska S.A., Radom, Polska i dokonanie wpisu: IMPERIAL TOBACCO POLSKA MANUFACTURING SPÓŁKA AKCYJNA, Radom, Polska 670722645.

100198 2011 12 19 A. Wprowadzono zmianę nazwy uprawnionego przez wykreślenie wpisu: Altadis Polska S.A., Radom, Polska i dokonanie wpisu: IMPERIAL TOBACCO POLSKA MANUFACTURING SPÓŁKA AKCYJNA, Radom, Polska 670722645.

100199 2011 12 19 A. Wprowadzono zmianę nazwy uprawnionego przez wykreślenie wpisu: Altadis Polska S.A., Radom, Polska i dokonanie wpisu: IMPERIAL TOBACCO POLSKA MANUFACTURING SPÓŁKA AKCYJNA, Radom, Polska 670722645.

100200 2011 12 19 A. Wprowadzono zmianę nazwy uprawnionego przez wykreślenie wpisu: Altadis Polska S.A., Radom, Polska i dokonanie wpisu: IMPERIAL TOBACCO POLSKA MANUFACTURING SPÓŁKA AKCYJNA, Radom, Polska 670722645.

100201 2011 12 19 A. Wprowadzono zmianę nazwy uprawnionego przez wykreślenie wpisu: Altadis Polska S.A., Radom, Polska i dokonanie wpisu: IMPERIAL TOBACCO POLSKA MANUFACTURING SPÓŁKA AKCYJNA, Radom, Polska 670722645.

100202 2011 12 19 A. Wprowadzono zmianę nazwy uprawnionego przez wykreślenie wpisu: Altadis Polska S.A., Radom, Polska i dokonanie wpisu: IMPERIAL TOBACCO POLSKA MANUFACTURING SPÓŁKA AKCYJNA, Radom, Polska 670722645.

100203 2011 12 19 A. Wprowadzono zmianę nazwy uprawnionego przez wykreślenie wpisu: Altadis Polska S.A., Radom, Polska i dokonanie wpisu: IMPERIAL TOBACCO POLSKA MANUFACTURING SPÓŁKA AKCYJNA, Radom, Polska 670722645.

100204 2011 12 19 A. Wprowadzono zmianę nazwy uprawnionego przez wykreślenie wpisu: Altadis Polska S.A., Radom, Polska i dokonanie wpisu: IMPERIAL TOBACCO POLSKA MANUFACTURING SPÓŁKA AKCYJNA, Radom, Polska 670722645.

100205 2011 12 19 A. Wprowadzono zmianę nazwy uprawnionego przez wykreślenie wpisu: Altadis Polska S.A., Radom, Polska i dokonanie wpisu: IMPERIAL TOBACCO POLSKA MANUFACTURING SPÓŁKA AKCYJNA, Radom, Polska 670722645.

100206 2011 12 19 A. Wprowadzono zmianę nazwy uprawnionego przez wykreślenie wpisu: Altadis Polska S.A., Radom, Polska i dokonanie wpisu: IMPERIAL TOBACCO POLSKA MANUFACTURING SPÓŁKA AKCYJNA, Radom, Polska 670722645.

100207 2011 12 19 A. Wprowadzono zmianę nazwy uprawnionego przez wykreślenie wpisu: Altadis Polska S.A., Radom, Polska i dokonanie wpisu: IMPERIAL TOBACCO POLSKA MANUFACTURING SPÓŁKA AKCYJNA, Radom, Polska 670722645.

100208 2011 12 19 A. Wprowadzono zmianę nazwy uprawnionego przez wykreślenie wpisu: Altadis Polska S.A., Radom, Pol-

ska i dokonanie wpisu: IMPERIAL TOBACCO POLSKA MANUFACTURING SPÓŁKA AKCYJNA, Radom, Polska 670722645.

100209 2011 12 19 A. Wprowadzono zmianę nazwy uprawnionego przez wykreślenie wpisu: Altadis Polska S.A., Radom, Polska i dokonanie wpisu: IMPERIAL TOBACCO POLSKA MANUFACTURING SPÓŁKA AKCYJNA, Radom, Polska 670722645.

101350 2011 12 08 A. Wprowadzono zmianę uprawnionego przez wykreślenie wpisu: PHILIP MORRIS PRODUCTS S.A., Neuchâtel, Szwajcaria i dokonanie wpisu: Philip Morris Brands Sàrl, Neuchâtel, Szwajcaria.

101974 2011 12 07 A. Wprowadzono zmianę uprawnionego przez wykreślenie wpisu: TEVA KUTNO S.A., Kutno, Polska 610023500 i dokonanie wpisu: TEVA OPERATIONS POLAND SPÓŁKA Z OGRANICZONĄ ODPOWIEDZIALNOŚCIĄ, Warszawa, Polska 012230311.

101983 2011 12 07 A. Wprowadzono zmianę uprawnionego przez wykreślenie wpisu: TEVA KUTNO S.A., Kutno, Polska 610023500 i dokonanie wpisu: TEVA OPERATIONS POLAND SPÓŁKA Z OGRANICZONĄ ODPOWIEDZIALNOŚCIĄ, Warszawa, Polska 012230311.

102441 2011 12 14 A. Wprowadzono zmianę uprawnionego przez wykreślenie wpisu: PHILIP MORRIS PRODUCTS S.A., Neuchâtel, Szwajcaria i dokonanie wpisu: Philip Morris Brands Sàrl, Neuchâtel, Szwajcaria.

102476 2011 12 30 D. Wykreślono wpis: W dniu 21 września 2009 r. na podstawie postanowienia Sądu Rejonowego dla Łodzi Śródmieścia w Łodzi Wydział XV Gospodarczy – Rejestru Zastawów (sygn. akt LD.XI.Ns-Rej.Za 4725/09/665) wpisano do Rejestru Zastawów pod pozycją 2183965 zastaw rejestrowy na prawie ochronnym udzielonym na znak towarowy R-102476 w celu zabezpieczenia wierzytelności przysługujących spółce Powszechna Kasa Oszczędności Bank Polski S.A. Departament Restrukturyzacji i Windykacji Klienta Korporacyjnego z siedzibą w Warszawie wobec spółki Sfinks Polska S.A. z siedzibą w Łodzi.

103112 2011 12 19 A. Wprowadzono zmianę nazwy uprawnionego przez wykreślenie wpisu: Altadis Polska S.A., Radom, Polska i dokonanie wpisu: IMPERIAL TOBACCO POLSKA MANUFACTURING SPÓŁKA AKCYJNA, Radom, Polska 670722645.

103113 2011 12 19 A. Wprowadzono zmianę nazwy uprawnionego przez wykreślenie wpisu: Altadis Polska S.A., Radom, Polska i dokonanie wpisu: IMPERIAL TOBACCO POLSKA MANUFACTURING SPÓŁKA AKCYJNA, Radom, Polska 670722645.

103793 2011 12 19 A. Wprowadzono zmianę nazwy uprawnionego przez wykreślenie wpisu: Altadis Polska S.A., Radom, Polska i dokonanie wpisu: IMPERIAL TOBACCO POLSKA MANUFACTURING SPÓŁKA AKCYJNA, Radom, Polska 670722645.

103799 2011 12 19 A. Wprowadzono zmianę nazwy uprawnionego przez wykreślenie wpisu: Altadis Polska S.A., Radom, Polska i dokonanie wpisu: IMPERIAL TOBACCO POLSKA MANUFACTURING SPÓŁKA AKCYJNA, Radom, Polska 670722645.

103899 2011 12 19 A. Wprowadzono zmianę nazwy uprawnionego przez wykreślenie wpisu: Altadis Polska S.A., Radom, Polska i dokonanie wpisu: IMPERIAL TOBACCO POLSKA MANUFACTURING SPÓŁKA AKCYJNA, Radom, Polska 670722645.

104780 2011 12 14 A. Wprowadzono zmianę uprawnionego przez wykreślenie wpisu: PHILIP MORRIS PRODUCTS S.A., Neuchâtel, Szwajcaria i dokonanie wpisu: Philip Morris Brands Sàrl, Neuchâtel, Szwajcaria.

104981 2011 12 13 A. Wprowadzono zmianę uprawnionego przez wykreślenie wpisu: ICN Polfa Rzeszów Spółka Akcyjna, Rzeszów, Polska i dokonanie wpisu: VALEANT IPM SPÓŁKA Z OGRANICZONĄ ODPOWIEDZIALNOŚCIĄ, Rzeszów, Polska.

105162 2011 12 29 D. Dokonano wpisu: W dniu 1 października 2009 r. na podstawie postanowienia Sądu Rejonowego dla Łodzi Śródmieścia w Łodzi Wydział XV Gospodarczy – Rejestru Zastawów (sygn. akt LD.XI.Ns-Rej.Za 4727/09/467) wpisano do Rejestru Zastawów pod pozycją 2185662 zastaw rejestrowy na prawie ochronnym udzielonym na znak towarowy R-105162 w celu zabezpieczenia wiarygodności przysługujących spółce Powszechna Kasa Oszczędności Bank Polski S.A. Departament Restrukturyzacji i Windykacji Klienta Korporacyjnego z siedzibą w Warszawie wobec spółki Sfinks Polska S.A. z siedzibą w Łodzi.

105163 2011 12 30 D. Dokonano wpisu: W dniu 21 września 2009 r. na podstawie postanowienia Sądu Rejonowego dla Łodzi Śródmieścia w Łodzi Wydział XV Gospodarczy – Rejestru Zastawów (sygn. akt LD.XI.Ns-Rej.Za 4726/09/665) wpisano do Rejestru Zastawów pod pozycją 2183966 zastaw rejestrowy na prawie ochronnym udzielonym na znak towarowy R-105163 w celu zabezpieczenia wiarygodności przysługujących spółce Powszechna Kasa Oszczędności Bank Polski S.A. Departament Restrukturyzacji i Windykacji Klienta Korporacyjnego z siedzibą w Warszawie wobec spółki Sfinks Polska S.A. z siedzibą w Łodzi.

105295 2011 12 08 D. Dokonano wpisu: Naczelnik Urzędu Skarbowego w Gorzowie Wielkopolskim dokonał zajęcia prawa ochronnego na przedmiotowy znak towarowy zgodnie z dokumentem zawiadomienia o zajęciu prawa ochronnego Nr zawiadomienia: EGZ-721/2/V/313/2010PŁ Cz. Nr 1070719, z dnia 16.09.2010 r. nadesłanym do Urzędu Patentowego RP w dniu 21.09.2010 r.

105506 2011 12 05 A. Wprowadzono zmianę siedziby uprawnionego przez wykreślenie wpisu: LRC Products Limited, Broxbourne, Wielka Brytania i dokonanie wpisu: LRC Products Limited, Slough, Wielka Brytania.

105507 2011 12 05 A. Wprowadzono zmianę siedziby uprawnionego przez wykreślenie wpisu: LRC Products Limited, Broxbourne, Wielka Brytania i dokonanie wpisu: LRC Products Limited, Slough, Wielka Brytania.

105509 2011 12 05 A. Wprowadzono zmianę siedziby uprawnionego przez wykreślenie wpisu: LRC Products Limited, Broxbourne, Wielka Brytania i dokonanie wpisu: LRC Products Limited, Slough, Wielka Brytania.

105589 2011 12 13 A. Wprowadzono zmianę uprawnionego przez wykreślenie wpisu: Zakłady Farmaceutyczne PLIVA Kraków Spółka Akcyjna, Kraków, Polska i dokonanie wpisu: TEVA OPERATIONS POLAND SPÓŁKA Z OGRANICZONĄ ODPOWIEDZIALNOŚCIĄ, Warszawa, Polska 012230311.

105922 2011 12 29 D. Dokonano wpisu: W dniu 24 listopada 2011 r. na podstawie postanowienia Sądu Rejonowego dla Krakowa-Śródmieście w Krakowie Wydział VII Gospodarczy – Rejestru Zastawów (sygn. akt KR.VII.Ns-Rej.Za 7873/11/759) wpisano do Rejestru Zastawów pod pozycją 2284564 zastaw rejestrowy na prawie ochronnym udzielonym na znak towarowy R-105922 w celu zabezpieczenia wiarygodności przysługujących spółce Powszechna Kasa Oszczędności Bank Polski S.A. z siedzibą w Warszawie wobec spółki Miraculum S.A. z siedzibą w Krakowie.

107244 2011 12 13 A. Wprowadzono zmianę uprawnionego przez wykreślenie wpisu: Zakłady Farmaceutyczne PLIVA Kraków Spółka Akcyjna, Kraków, Polska i dokonanie wpisu: TEVA OPERATIONS POLAND SPÓŁKA Z OGRANICZONĄ ODPOWIEDZIALNOŚCIĄ, Warszawa, Polska 012230311.

108360 2011 12 13 A. Wprowadzono zmianę uprawnionego przez wykreślenie wpisu: Zakłady Farmaceutyczne PLIVA Kraków Spółka Akcyjna, Kraków, Polska i dokonanie wpisu: TEVA OPERATIONS POLAND SPÓŁKA Z OGRANICZONĄ ODPOWIEDZIALNOŚCIĄ, Warszawa, Polska 012230311.

108432 2011 12 13 A. Wprowadzono zmianę uprawnionego przez wykreślenie wpisu: ICN Polfa Rzeszów Spółka Akcyjna, Rze-

szów, Polska i dokonanie wpisu: VALEANT IPM SPÓŁKA Z OGRANICZONĄ ODPOWIEDZIALNOŚCIĄ, Rzeszów, Polska.

109821 2011 12 08 A. Wprowadzono zmianę uprawnionego przez wykreślenie wpisu: PHILIP MORRIS PRODUCTS S.A., Neuchâtel, Szwajcaria i dokonanie wpisu: Philip Morris Brands Sàrl, Neuchâtel, Szwajcaria.

109938 2011 12 06 A. Wprowadzono zmianę uprawnionego przez wykreślenie wpisu: Continental Aktiengesellschaft, Hannover, Niemcy i dokonanie wpisu: Continental Reifen Deutschland GmbH, Hannover, Niemcy.

109939 2011 12 06 A. Wprowadzono zmianę uprawnionego przez wykreślenie wpisu: Continental Aktiengesellschaft, Hannover, Niemcy i dokonanie wpisu: Continental Reifen Deutschland GmbH, Hannover, Niemcy.

109943 2011 12 07 A. Wprowadzono zmianę uprawnionego przez wykreślenie wpisu: TEVA KUTNO S.A., Kutno, Polska 610023500 i dokonanie wpisu: TEVA OPERATIONS POLAND SPÓŁKA Z OGRANICZONĄ ODPOWIEDZIALNOŚCIĄ, Warszawa, Polska 012230311.

109978 2011 12 08 A. Wprowadzono zmianę uprawnionego przez wykreślenie wpisu: PHILIP MORRIS PRODUCTS S.A., Neuchâtel, Szwajcaria i dokonanie wpisu: Philip Morris Brands Sàrl, Neuchâtel, Szwajcaria.

110067 2011 12 05 A. Wprowadzono zmianę siedziby uprawnionego przez wykreślenie wpisu: LRC Products Limited, Broxbourne, Wielka Brytania i dokonanie wpisu: LRC Products Limited, Slough, Wielka Brytania.

110111 2011 12 02 A. Wprowadzono zmianę siedziby uprawnionego przez wykreślenie wpisu: Wyeth LLC, Wilmington, Stany Zjednoczone Ameryki i dokonanie wpisu: Wyeth LLC, Madison, Stany Zjednoczone Ameryki.

110182 2011 12 05 A. Wprowadzono zmianę siedziby uprawnionego przez wykreślenie wpisu: LRC Products Limited, Broxbourne, Wielka Brytania i dokonanie wpisu: LRC Products Limited, Slough, Wielka Brytania.

110954 2011 12 19 A. Wprowadzono zmianę nazwy uprawnionego przez wykreślenie wpisu: Altadis Polska S.A., Radom, Polska i dokonanie wpisu: IMPERIAL TOBACCO POLSKA MANUFACTURING SPÓŁKA AKCYJNA, Radom, Polska 670722645.

111128 2011 12 07 A. Wprowadzono zmianę uprawnionego przez wykreślenie wpisu: TEVA KUTNO S.A., Kutno, Polska 610023500 i dokonanie wpisu: TEVA OPERATIONS POLAND SPÓŁKA Z OGRANICZONĄ ODPOWIEDZIALNOŚCIĄ, Warszawa, Polska 012230311.

111906 2011 12 02 A. Wprowadzono zmianę siedziby uprawnionego przez wykreślenie wpisu: Wyeth LLC, Wilmington, Stany Zjednoczone Ameryki i dokonanie wpisu: Wyeth LLC, Madison, Stany Zjednoczone Ameryki.

113878 2011 12 05 A. Wprowadzono zmianę nazwy i siedziby uprawnionego przez wykreślenie wpisu: Tetley GB Limited, Greenford, Wielka Brytania i dokonanie wpisu: TATA GLOBAL BEVERAGES GB LIMITED, Uxbridge, Wielka Brytania.

113879 2011 12 05 A. Wprowadzono zmianę nazwy i siedziby uprawnionego przez wykreślenie wpisu: Tetley GB Limited, Greenford, Wielka Brytania i dokonanie wpisu: TATA GLOBAL BEVERAGES GB LIMITED, Uxbridge, Wielka Brytania.

115409 2011 12 22 A. Wprowadzono zmianę uprawnionego przez wykreślenie wpisu: POLPAK-KARTON SPÓŁKA Z OGRANICZONĄ ODPOWIEDZIALNOŚCIĄ, Poledno, Polska i dokonanie wpisu: Schumacher Packaging Zakład Bydgoszcz Sp. z o.o., Poledno, Polska 092939139.

115787 2011 12 02 A. Wprowadzono zmianę siedziby uprawnionego przez wykreślenie wpisu: Wyeth LLC, Wilmington, Stany

Zjednoczone Ameryki i dokonanie wpisu: Wyeth LLC, Madison, Stany Zjednoczone Ameryki.

116190 2011 12 27 A. Wprowadzono zmianę uprawnionego przez wykreślenie wpisu: LECCE PEN POLSKA Spółka z o.o., Bytom, Polska i dokonanie wpisu: LECCE PEN POLAND SPÓŁKA Z OGRANICZONĄ ODPOWIEDZIALNOŚCIĄ, Kraków, Polska 121429560.

116897 2011 12 07 A. Wprowadzono zmianę uprawnionego przez wykreślenie wpisu: TEVA KUTNO S.A., Kutno, Polska 610023500 i dokonanie wpisu: TEVA OPERATIONS POLAND SPÓŁKA Z OGRANICZONĄ ODPOWIEDZIALNOŚCIĄ, Warszawa, Polska 012230311.

118013 2011 12 02 A. Wprowadzono zmianę siedziby uprawnionego przez wykreślenie wpisu: Wyeth LLC, Wilmington, Stany Zjednoczone Ameryki i dokonanie wpisu: Wyeth LLC, Madison, Stany Zjednoczone Ameryki.

118686 2011 12 08 A. Wprowadzono zmianę uprawnionego przez wykreślenie wpisu: PHILIP MORRIS PRODUCTS S.A., Neuchâtel, Szwajcaria i dokonanie wpisu: Philip Morris Brands Sàrl, Neuchâtel, Szwajcaria.

119732 2011 12 07 A. Wprowadzono zmianę uprawnionego przez wykreślenie wpisu: TEVA KUTNO S.A., Kutno, Polska 610023500 i dokonanie wpisu: TEVA OPERATIONS POLAND SPÓŁKA Z OGRANICZONĄ ODPOWIEDZIALNOŚCIĄ, Warszawa, Polska 012230311.

120391 2011 12 08 A. Wprowadzono zmianę uprawnionego przez wykreślenie wpisu: PLIVA Kraków Zakłady Farmaceutyczne Spółka Akcyjna, Kraków, Polska 350758504 i dokonanie wpisu: TEVA OPERATIONS POLAND SPÓŁKA Z OGRANICZONĄ ODPOWIEDZIALNOŚCIĄ, Warszawa, Polska 012230311.

120739 2011 12 08 A. Wprowadzono zmianę uprawnionego przez wykreślenie wpisu: PHILIP MORRIS PRODUCTS S.A., Neuchâtel, Szwajcaria i dokonanie wpisu: Philip Morris Brands Sàrl, Neuchâtel, Szwajcaria.

121071 2011 12 05 A. Wprowadzono zmianę nazwy i siedziby uprawnionego przez wykreślenie wpisu: TETLEY GB LIMITED, Grenford, Wielka Brytania i dokonanie wpisu: TATA GLOBAL BEVERAGES GB LIMITED, Uxbridge, Wielka Brytania.

121238 2011 12 12 A. Wprowadzono zmianę nazwy i siedziby uprawnionego przez wykreślenie wpisu: SOS CUETARA, S.A., Rivas-Vaciamadrid, Hiszpania i dokonanie wpisu: SOS CORPORATION ALIMENTARIA, S.A., Madryt, Hiszpania.

121320 2011 12 02 A. Wprowadzono zmianę siedziby uprawnionego przez wykreślenie wpisu: Wyeth LLC, Wilmington, Stany Zjednoczone Ameryki i dokonanie wpisu: Wyeth LLC, Madison, Stany Zjednoczone Ameryki.

121321 2011 12 02 A. Wprowadzono zmianę siedziby uprawnionego przez wykreślenie wpisu: Wyeth LLC, Wilmington, Stany Zjednoczone Ameryki i dokonanie wpisu: Wyeth LLC, Madison, Stany Zjednoczone Ameryki.

121948 2011 12 08 A. Wprowadzono zmianę uprawnionego przez wykreślenie wpisu: ID Electronics S.C. Andrzej Tomczak, Warszawa, Polska i dokonanie wpisu: ID Electronics Sp. z o.o., Warszawa, Polska.

122015 2011 12 08 A. Wprowadzono zmianę uprawnionego przez wykreślenie wpisu: ID Electronics S.C. Andrzej Tomczak, Warszawa, Polska i dokonanie wpisu: ID Electronics Sp. z o.o., Warszawa, Polska.

122222 2011 12 08 D. Dokonano wpisu: Na podstawie tytułu wykonawczego: Nakaz zapłaty w postępowaniu nakazowym z dnia 17 listopada 2010 r. sygnatura akt XIII Gnc 715/10 Komornik Sądowy przy Sądzie Rejonowym w Żorach w toku postępowania egzekucyjnego prowadzonego pod sygnaturą KM 3004/10 dokonał zajęcia prawa ochronnego na przedmiotowy znak towarowy

na rzecz wierzyciela: Centrala Zaopatrzenia Hutnictwa S.A. z siedzibą w Katowicach.

122373 2011 12 02 A. Wprowadzono zmianę siedziby uprawnionego przez wykreślenie wpisu: Wyeth LLC, Wilmington, Stany Zjednoczone Ameryki i dokonanie wpisu: Wyeth LLC, Madison, Stany Zjednoczone Ameryki.

122826 2011 12 13 A. Wprowadzono zmianę uprawnionego przez wykreślenie wpisu: ICN Polfa Rzeszów Spółka Akcyjna, Rzeszów, Polska i dokonanie wpisu: VALEANT IPM SPÓŁKA Z OGRANICZONĄ ODPOWIEDZIALNOŚCIĄ, Rzeszów, Polska.

122828 2011 12 13 A. Wprowadzono zmianę uprawnionego przez wykreślenie wpisu: ICN Polfa Rzeszów Spółka Akcyjna, Rzeszów, Polska i dokonanie wpisu: VALEANT IPM SPÓŁKA Z OGRANICZONĄ ODPOWIEDZIALNOŚCIĄ, Rzeszów, Polska.

123944 2011 12 02 A. Wprowadzono zmianę siedziby uprawnionego przez wykreślenie wpisu: Wyeth LLC, Wilmington, Stany Zjednoczone Ameryki i dokonanie wpisu: Wyeth LLC, Madison, Stany Zjednoczone Ameryki.

124475 2011 12 08 A. Wprowadzono zmianę uprawnionego przez wykreślenie wpisu: PHILIP MORRIS PRODUCTS S.A., Neuchâtel, Szwajcaria i dokonanie wpisu: Philip Morris Brands Sàrl, Neuchâtel, Szwajcaria.

125528 2011 12 08 A. Wprowadzono zmianę uprawnionego przez wykreślenie wpisu: Pliva Kraków Zakłady Farmaceutyczne Spółka Akcyjna, Kraków, Polska 350758504 i dokonanie wpisu: TEVA OPERATIONS POLAND SPÓŁKA Z OGRANICZONĄ ODPOWIEDZIALNOŚCIĄ, Warszawa, Polska 012230311.

125549 2011 12 07 A. Wprowadzono zmianę uprawnionego przez wykreślenie wpisu: TEVA KUTNO S.A., Kutno, Polska 610023500 i dokonanie wpisu: TEVA OPERATIONS POLAND SPÓŁKA Z OGRANICZONĄ ODPOWIEDZIALNOŚCIĄ, Warszawa, Polska 012230311.

125603 2011 12 05 A. Wprowadzono zmianę nazwy i siedziby uprawnionego przez wykreślenie wpisu: TETLEY GB LIMITED, Grenford, Wielka Brytania i dokonanie wpisu: TATA GLOBAL BEVERAGES GB LIMITED, Uxbridge, Wielka Brytania.

126657 2011 12 05 A. Wprowadzono zmianę nazwy i siedziby uprawnionego przez wykreślenie wpisu: TETLEY GB LIMITED, Grenford, Wielka Brytania i dokonanie wpisu: TATA GLOBAL BEVERAGES GB LIMITED, Uxbridge, Wielka Brytania.

126953 2011 12 02 A. Wprowadzono zmianę siedziby uprawnionego przez wykreślenie wpisu: Wyeth LLC, Wilmington, Stany Zjednoczone Ameryki i dokonanie wpisu: Wyeth LLC, Madison, Stany Zjednoczone Ameryki.

126954 2011 12 02 A. Wprowadzono zmianę siedziby uprawnionego przez wykreślenie wpisu: Wyeth LLC, Wilmington, Stany Zjednoczone Ameryki i dokonanie wpisu: Wyeth LLC, Madison, Stany Zjednoczone Ameryki.

127216 2011 12 02 A. Wprowadzono zmianę siedziby uprawnionego przez wykreślenie wpisu: Wyeth LLC, Wilmington, Stany Zjednoczone Ameryki i dokonanie wpisu: Wyeth LLC, Madison, Stany Zjednoczone Ameryki.

128924 2011 12 13 A. Wprowadzono zmianę uprawnionego przez wykreślenie wpisu: ICN POLFA RZESZÓW Spółka Akcyjna, Rzeszów, Polska i dokonanie wpisu: VALEANT IPM SPÓŁKA Z OGRANICZONĄ ODPOWIEDZIALNOŚCIĄ, Rzeszów, Polska.

129743 2011 12 08 A. Wprowadzono zmianę uprawnionego przez wykreślenie wpisu: PHILIP MORRIS PRODUCTS S.A., Neuchâtel, Szwajcaria i dokonanie wpisu: Philip Morris Brands Sàrl, Neuchâtel, Szwajcaria.

129870 2011 12 08 A. Wprowadzono zmianę uprawnionego przez wykreślenie wpisu: Pliva Kraków Zakłady Farmaceutyczne Spółka Akcyjna, Kraków, Polska 350758504 i dokonanie wpisu:

TEVA OPERATIONS POLAND SPÓŁKA Z OGRANICZONĄ ODPOWIEDZIALNOŚCIĄ, Warszawa, Polska 012230311.

130692 2011 12 02 A. Wprowadzono zmianę siedziby uprawnionego przez wykreślenie wpisu: Wyeth LLC, Wilmington, Stany Zjednoczone Ameryki i dokonanie wpisu: Wyeth LLC, Madison, Stany Zjednoczone Ameryki.

130920 2011 12 02 A. Wprowadzono zmianę siedziby uprawnionego przez wykreślenie wpisu: Wyeth LLC, Wilmington, Stany Zjednoczone Ameryki i dokonanie wpisu: Wyeth LLC, Madison, Stany Zjednoczone Ameryki.

132659 2011 12 27 A. Wprowadzono zmianę siedziby uprawnionego przez wykreślenie wpisu: Wyeth LLC, Wilmington, Stany Zjednoczone Ameryki i dokonanie wpisu: Wyeth LLC, Madison, Stany Zjednoczone Ameryki.

132753 2011 12 07 A. Wprowadzono zmianę uprawnionego przez wykreślenie wpisu: TEVA KUTNO S.A., Kutno, Polska 610023500 i dokonanie wpisu: TEVA OPERATIONS POLAND SPÓŁKA Z OGRANICZONĄ ODPOWIEDZIALNOŚCIĄ, Warszawa, Polska 012230311.

133847 2011 12 08 A. Wprowadzono zmianę uprawnionego przez wykreślenie wpisu: PHILIP MORRIS PRODUCTS S.A., Neuchâtel, Szwajcaria i dokonanie wpisu: Philip Morris Brands Sàrl, Neuchâtel, Szwajcaria.

134542 2011 12 05 A. Wprowadzono zmianę nazwy i siedziby uprawnionego przez wykreślenie wpisu: TETLEY GB LIMITED, Greenford, Wielka Brytania i dokonanie wpisu: TATA GLOBAL BEVERAGES GB LIMITED, Uxbridge, Wielka Brytania.

134649 2011 12 27 A. Wprowadzono zmianę siedziby uprawnionego przez wykreślenie wpisu: Wyeth LLC, Wilmington, Stany Zjednoczone Ameryki i dokonanie wpisu: Wyeth LLC, Madison, Stany Zjednoczone Ameryki.

135399 2011 12 12 A. Wprowadzono zmianę uprawnionego przez wykreślenie wpisu: Norsk Hydro ASA, N-0240 Oslo, Norwegia i dokonanie wpisu: Yara International ASA, Oslo, Norwegia.

136078 2011 12 12 D. Dokonano wpisu: Na mocy umowy z dnia 30 lipca 2010 r. udzielono pełnej i niewyłącznej licencji na używanie znaku towarowego przez spółkę: ZTK „TEOFILÓW” S.A., Łódź, Polska na okres 5 lat od daty zawarcia przedmiotowej umowy.

136170 2011 12 12 A. Wprowadzono zmianę nazwy uprawnionego przez wykreślenie wpisu: Twaróg Jacek Fabryka Mebli – Twaróg „Ludwik Styl”, 64-610 Rogoźno Wlkp. Ul. Kotlarska 8, Polska i dokonanie wpisu: LUDWIK STYL – Jacek Twaróg, Rogoźno Wielkopolskie, Polska.

136170 2011 12 12 A. Wprowadzono zmianę uprawnionego przez wykreślenie wpisu: LUDWIK STYL – Jacek Twaróg, Rogoźno Wielkopolskie, Polska i dokonanie wpisu: K & K Jacek Twaróg, Fryderyk Twaróg s.c., Wągrowiec, Polska.

136711 2011 12 05 A. Wprowadzono zmianę nazwy i siedziby uprawnionego przez wykreślenie wpisu: Tetley GB Limited, 325-347 Oldfield Lane North Middlesex UB6 OAZ Greenford, Wielka Brytania i dokonanie wpisu: TATA GLOBAL BEVERAGES GB LIMITED, Uxbridge, Wielka Brytania.

137314 2011 12 13 A. Wprowadzono zmianę uprawnionego przez wykreślenie wpisu: „PLIVA Kraków” Zakłady Farmaceutyczne Spółka Akcyjna, 31-546 Kraków ul. Mogilska 80, Polska i dokonanie wpisu: TEVA OPERATIONS POLAND SPÓŁKA Z OGRANICZONĄ ODPOWIEDZIALNOŚCIĄ, Warszawa, Polska 012230311.

138116 2011 12 13 A. Wprowadzono zmianę uprawnionego przez wykreślenie wpisu: PLIVA Kraków Zakłady Farmaceutyczne S.A., 31-546 Kraków ul. Mogilska 80, Polska i dokonanie wpisu: TEVA OPERATIONS POLAND SPÓŁKA Z OGRANICZONĄ ODPOWIEDZIALNOŚCIĄ, Warszawa, Polska 012230311.

138516 2011 12 22 A. Wprowadzono zmianę uprawnionego przez wykreślenie wpisu: Zakład Budowlano-Remontowy „BU-

DREM” Spółka Jawna Ryszard Wilczewski, Waldemar Zdziabek, Ostrów Wielkopolski, Polska 008416645 i dokonanie wpisu: Zakład Budowlano-Remontowy „BUDREM” Sp. z o.o. Sp.k., Ostrów Wielkopolski, Polska 008416645.

138843 2011 12 13 A. Wprowadzono zmianę uprawnionego przez wykreślenie wpisu: PLIVA Kraków Zakłady Farmaceutyczne S.A., 31-546 Kraków ul. Mogilska 80, Polska i dokonanie wpisu: TEVA OPERATIONS POLAND SPÓŁKA Z OGRANICZONĄ ODPOWIEDZIALNOŚCIĄ, Warszawa, Polska 012230311.

138844 2011 12 13 A. Wprowadzono zmianę uprawnionego przez wykreślenie wpisu: PLIVA Kraków Zakłady Farmaceutyczne S.A., 31-546 Kraków ul. Mogilska 80, Polska i dokonanie wpisu: TEVA OPERATIONS POLAND SPÓŁKA Z OGRANICZONĄ ODPOWIEDZIALNOŚCIĄ, Warszawa, Polska 012230311.

138904 2011 12 13 A. Wprowadzono zmianę uprawnionego przez wykreślenie wpisu: PLIVA Kraków Zakłady Farmaceutyczne Spółka Akcyjna, 31-546 Kraków ul. Mogilska 80, Polska i dokonanie wpisu: TEVA OPERATIONS POLAND SPÓŁKA Z OGRANICZONĄ ODPOWIEDZIALNOŚCIĄ, Warszawa, Polska 012230311.

138905 2011 12 13 A. Wprowadzono zmianę uprawnionego przez wykreślenie wpisu: PLIVA Kraków Zakłady Farmaceutyczne Spółka Akcyjna, 31-546 Kraków ul. Mogilska 80, Polska i dokonanie wpisu: TEVA OPERATIONS POLAND SPÓŁKA Z OGRANICZONĄ ODPOWIEDZIALNOŚCIĄ, Warszawa, Polska 012230311.

138915 2011 12 13 A. Wprowadzono zmianę uprawnionego przez wykreślenie wpisu: PLIVA Kraków Zakłady Farmaceutyczne Spółka Akcyjna, 31-546 Kraków ul. Mogilska 80, Polska i dokonanie wpisu: TEVA OPERATIONS POLAND SPÓŁKA Z OGRANICZONĄ ODPOWIEDZIALNOŚCIĄ, Warszawa, Polska 012230311.

138916 2011 12 13 A. Wprowadzono zmianę uprawnionego przez wykreślenie wpisu: PLIVA Kraków Zakłady Farmaceutyczne Spółka Akcyjna, 31-546 Kraków ul. Mogilska 80, Polska i dokonanie wpisu: TEVA OPERATIONS POLAND SPÓŁKA Z OGRANICZONĄ ODPOWIEDZIALNOŚCIĄ, Warszawa, Polska 012230311.

138917 2011 12 13 A. Wprowadzono zmianę uprawnionego przez wykreślenie wpisu: PLIVA Kraków Zakłady Farmaceutyczne Spółka Akcyjna, 31-546 Kraków ul. Mogilska 80, Polska i dokonanie wpisu: TEVA OPERATIONS POLAND SPÓŁKA Z OGRANICZONĄ ODPOWIEDZIALNOŚCIĄ, Warszawa, Polska 012230311.

138918 2011 12 13 A. Wprowadzono zmianę uprawnionego przez wykreślenie wpisu: PLIVA Kraków Zakłady Farmaceutyczne Spółka Akcyjna, 31-546 Kraków ul. Mogilska 80, Polska i dokonanie wpisu: TEVA OPERATIONS POLAND SPÓŁKA Z OGRANICZONĄ ODPOWIEDZIALNOŚCIĄ, Warszawa, Polska 012230311.

138919 2011 12 13 A. Wprowadzono zmianę uprawnionego przez wykreślenie wpisu: PLIVA Kraków Zakłady Farmaceutyczne Spółka Akcyjna, 31-546 Kraków ul. Mogilska 80, Polska i dokonanie wpisu: TEVA OPERATIONS POLAND SPÓŁKA Z OGRANICZONĄ ODPOWIEDZIALNOŚCIĄ, Warszawa, Polska 012230311.

138920 2011 12 13 A. Wprowadzono zmianę uprawnionego przez wykreślenie wpisu: PLIVA Kraków Zakłady Farmaceutyczne Spółka Akcyjna, 31-546 Kraków ul. Mogilska 80, Polska i dokonanie wpisu: TEVA OPERATIONS POLAND SPÓŁKA Z OGRANICZONĄ ODPOWIEDZIALNOŚCIĄ, Warszawa, Polska 012230311.

139495 2011 12 08 A. Wprowadzono zmianę uprawnionego przez wykreślenie wpisu: Pliva Kraków Zakłady Farmaceutyczne Spółka Akcyjna, 31-546 Kraków ul. Mogilska 80, Polska i dokonanie wpisu: TEVA OPERATIONS POLAND SPÓŁKA Z OGRANICZONĄ ODPOWIEDZIALNOŚCIĄ, Warszawa, Polska 012230311.

139566 2011 12 08 A. Wprowadzono zmianę adresu uprawnionego przez wykreślenie wpisu: FLAY AWAY TRAVEL Spółka z o.o., 02-402 Warszawa ul. Przyłęcka 26, Polska i dokonanie wpisu: FLY AWAY TRAVEL Spółka z o.o., Warszawa, Polska.

139708 2011 12 29 D. Dokonano wpisu: W dniu 29 czerwca 2009 r. na podstawie postanowienia Sądu Rejonowego dla Łodzi Śródmieścia w Łodzi Wydział XV Gospodarczy – Rejestru Zastawów (sygn. akt LD.XI.Ns-Rej.Za 3403/09/847) wpisano do Rejestru Zastawów pod pozycją 2172848 zastaw rejestrowy na prawie ochronnym udzielonym na znak towarowy R-139708 w celu zabezpieczenia wierzytelności przysługujących spółce Raiffeisen Bank Polska S.A. z siedzibą w Warszawie wobec spółki Kan Spółka z o.o., z siedzibą w Łodzi.

139941 2011 12 07 A. Wprowadzono zmianę uprawnionego przez wykreślenie wpisu: TEVA KUTNO S.A., Kutno, Polska 610023500 i dokonanie wpisu: TEVA OPERATIONS POLAND SPÓŁKA Z OGRANICZONĄ ODPOWIEDZIALNOŚCIĄ, Warszawa, Polska 012230311.

141097 2011 12 05 A. Wprowadzono zmianę nazwy i siedziby uprawnionego przez wykreślenie wpisu: TETLEY GB LIMITED, 325-347 Oldfield Lane North Middlesex UB6 OAZ Greenford, Wielka Brytania i dokonanie wpisu: TATA GLOBAL BEVERAGES GB LIMITED, Uxbridge, Wielka Brytania.

141282 2011 12 06 A. Wprowadzono zmianę siedziby uprawnionego przez wykreślenie wpisu: Wyeth LLC, Wilmington, Stany Zjednoczone Ameryki i dokonanie wpisu: Wyeth LLC, Madison, Stany Zjednoczone Ameryki.

142051 2011 12 13 A. Wprowadzono zmianę uprawnionego przez wykreślenie wpisu: Pliva Kraków, Zakłady Farmaceutyczne Spółka Akcyjna, 31-546 Kraków ul. Mogilska 80, Polska i dokonanie wpisu: TEVA OPERATIONS POLAND SPÓŁKA Z OGRANICZONĄ ODPOWIEDZIALNOŚCIĄ, Warszawa, Polska 012230311.

142357 2011 12 09 A. Wprowadzono zmianę uprawnionego przez wykreślenie wpisu: MW –GMW Sp. z o.o. Sp. k., Wadowice, Polska 357233331 i dokonanie wpisu: TYMBARK – GMW Spółka z ograniczoną odpowiedzialnością Spółka komandytowa, Tymbark, Polska 490540969.

142357 2011 12 09 A. Wprowadzono zmianę uprawnionego przez wykreślenie wpisu: TYMBARK – GMW Spółka z ograniczoną odpowiedzialnością Spółka komandytowa, Tymbark, Polska 490540969 i dokonanie wpisu: TYMBARK– MWS Spółka z ograniczoną odpowiedzialnością Spółka komandytowo-akcyjna, Tymbark, Polska 490540969.

142500 2011 12 06 A. Wprowadzono zmianę uprawnionego przez wykreślenie wpisu: Świat Książki Spółka z o.o., Warszawa, Polska i dokonanie wpisu: Weltbild Polska Spółka z ograniczoną odpowiedzialnością, Warszawa, Polska 016437233.

142528 2011 12 06 A. Wprowadzono zmianę siedziby uprawnionego przez wykreślenie wpisu: Wyeth LLC, Wilmington, Stany Zjednoczone Ameryki i dokonanie wpisu: Wyeth LLC, Madison, Stany Zjednoczone Ameryki.

143153 2011 12 09 A. Wprowadzono zmianę uprawnionego przez wykreślenie wpisu: Pliva Kraków, Zakłady Farmaceutyczne Spółka Akcyjna, 31-546 Kraków ul. Mogilska 80, Polska i dokonanie wpisu: TEVA OPERATIONS POLAND SPÓŁKA Z OGRANICZONĄ ODPOWIEDZIALNOŚCIĄ, Warszawa, Polska 012230311.

144062 2011 12 05 A. Wprowadzono zmianę nazwy i siedziby uprawnionego przez wykreślenie wpisu: LRC Products Limited; London International House, Turnford Place Broxbourne Hertfordshire EN10 6LN, Wielka Brytania i dokonanie wpisu: LRC Products Limited, Slough, Wielka Brytania.

145524 2011 12 14 A. Wprowadzono zmianę uprawnionego przez wykreślenie wpisu: PLIVA Kraków, Zakłady Farmaceutyczne Spółka Akcyjna, 31-546 Kraków ul. Mogilska 80, Polska i dokonanie wpisu: TEVA OPERATIONS POLAND SPÓŁKA Z OGRANICZONĄ ODPOWIEDZIALNOŚCIĄ, Warszawa, Polska 012230311.

145740 2011 12 07 A. Wprowadzono zmianę nazwy uprawnionego przez wykreślenie wpisu: Kutnowskie Zakłady Farma-

ceutyczne Polfa S.A., 99-300 Kutno ul. Sienkiewicza 25, Polska i dokonanie wpisu: TEVA KUTNO SÓŁKA AKCYJNA, Kutno, Polska 610023500

145740 2011 12 07 A. Wprowadzono zmianę uprawnionego przez wykreślenie wpisu: TEVA KUTNO S.A., Kutno, Polska 610023500 i dokonanie wpisu: TEVA OPERATIONS POLAND SPÓŁKA Z OGRANICZONĄ ODPOWIEDZIALNOŚCIĄ, Warszawa, Polska 012230311.

145888 2011 12 06 A. Wprowadzono zmianę siedziby uprawnionego przez wykreślenie wpisu: Wyeth LLC, Wilmington, Stany Zjednoczone Ameryki i dokonanie wpisu: Wyeth LLC, Madison, Stany Zjednoczone Ameryki.

145906 2011 12 14 A. Wprowadzono zmianę uprawnionego przez wykreślenie wpisu: PLIVA Kraków, Zakłady Farmaceutyczne Spółka Akcyjna, 31-546 Kraków ul. Mogilska 80, Polska i dokonanie wpisu: TEVA OPERATIONS POLAND SPÓŁKA Z OGRANICZONĄ ODPOWIEDZIALNOŚCIĄ, Warszawa, Polska 012230311.

145997 2011 12 30 D. Dokonano wpisu: W dniu 29 listopada 2011 r. na podstawie postanowienia Sądu Rejonowego dla Łodzi Śródmieścia w Łodzi Wydział XV Gospodarczy – Rejestru Zastawów (sygn. akt LD.XI.Ns-Rej.Za 7138/11/773) wpisano do Rejestru Zastawów pod pozycją 2285007 zastaw rejestrowy na prawie ochronnym udzielonym na znak towarowy R-145997 w celu zabezpieczenia wierzytelności przysługujących spółce Raiffeisen Bank Polska S.A. z siedzibą w Warszawie wobec spółki Kan Spółka z o.o., z siedzibą w Łodzi.

146349 2011 12 12 A. Wprowadzono zmianę adresu uprawnionego przez wykreślenie wpisu: THE GILLETTE COMPANY (a Delaware corporation), Prudential Tower Building Boston Massachusetts 02199, Stany Zjednoczone Ameryki i dokonanie wpisu: THE GILLETTE COMPANY (a Delaware corporation), Boston, Stany Zjednoczone Ameryki.

146591 2011 12 12 A. Wprowadzono zmianę nazwy i siedziby uprawnionego przez wykreślenie wpisu: TETLEY GB LIMITED, 325-347 Oldfield Lane North Middlesex UB6 OAZ Greenford, Wielka Brytania i dokonanie wpisu: TATA GLOBAL BEVERAGES GB LIMITED, Uxbridge, Wielka Brytania.

146855 2011 12 09 A. Wprowadzono zmianę uprawnionego przez wykreślenie wpisu: Pliva Kraków, Zakłady Farmaceutyczne Spółka Akcyjna, 31-546 Kraków ul. Mogilska 80, Polska i dokonanie wpisu: TEVA OPERATIONS POLAND SPÓŁKA Z OGRANICZONĄ ODPOWIEDZIALNOŚCIĄ, Warszawa, Polska 012230311.

146857 2011 12 09 A. Wprowadzono zmianę uprawnionego przez wykreślenie wpisu: Pliva Kraków, Zakłady Farmaceutyczne Spółka Akcyjna, 31-546 Kraków ul. Mogilska 80, Polska i dokonanie wpisu: TEVA OPERATIONS POLAND SPÓŁKA Z OGRANICZONĄ ODPOWIEDZIALNOŚCIĄ, Warszawa, Polska 012230311.

146858 2011 12 09 A. Wprowadzono zmianę uprawnionego przez wykreślenie wpisu: Pliva Kraków, Zakłady Farmaceutyczne Spółka Akcyjna, 31-546 Kraków ul. Mogilska 80, Polska i dokonanie wpisu: TEVA OPERATIONS POLAND SPÓŁKA Z OGRANICZONĄ ODPOWIEDZIALNOŚCIĄ, Warszawa, Polska 012230311.

146859 2011 12 09 A. Wprowadzono zmianę uprawnionego przez wykreślenie wpisu: Pliva Kraków, Zakłady Farmaceutyczne Spółka Akcyjna, 31-546 Kraków ul. Mogilska 80, Polska i dokonanie wpisu: TEVA OPERATIONS POLAND SPÓŁKA Z OGRANICZONĄ ODPOWIEDZIALNOŚCIĄ, Warszawa, Polska 012230311.

147046 2011 12 12 A. Wprowadzono zmianę nazwy i siedziby uprawnionego przez wykreślenie wpisu: LRC Products Limited; London International House, Turnford Place Broxbourne Hertfordshire EN10 6LN, Wielka Brytania i dokonanie wpisu: LRC Products Limited, Slough, Wielka Brytania.

147934 2011 12 09 A. Wprowadzono zmianę uprawnionego przez wykreślenie wpisu: „PLIVA” Kraków, Zakłady Farmaceutyczne

Spółka Akcyjna, 31-546 Kraków ul. Mogilska 80, Polska i dokonanie wpisu: TEVA OPERATIONS POLAND SPÓŁKA Z OGRANICZONĄ ODPOWIEDZIALNOŚCIĄ, Warszawa, Polska 012230311.

149494 2011 12 14 A. Wprowadzono zmianę uprawnionego przez wykreślenie wpisu: Pliva Kraków, Zakłady Farmaceutyczne Spółka Akcyjna, 31-546 Kraków ul. Mogilska 80, Polska i dokonanie wpisu: TEVA OPERATIONS POLAND SPÓŁKA Z OGRANICZONĄ ODPOWIEDZIALNOŚCIĄ, Warszawa, Polska 012230311.

149603 2011 12 06 A. Wprowadzono zmianę uprawnionego przez wykreślenie wpisu: Przedsiębiorstwo Produkcyjno-Handlowe „ZBYSZKO” Zbigniew Bojanowicz, 26-800 Białobrzegi ul. Kościelna 85 A, Polska 670631658 i dokonanie wpisu: ZBYSZKO BOJANOWICZ Sp. z o.o. S.K.A., Białobrzegi, Polska.

149615 2011 12 13 A. Wprowadzono zmianę uprawnionego przez wykreślenie wpisu: ICN POLFA Rzeszów S.A., 35-959 Rzeszów ul. Przemysłowa 2, Polska i dokonanie wpisu: VALEANT IPM SPÓŁKA Z O.O. Rzeszów, Polska.

149751 2011 12 06 A. Wprowadzono zmianę siedziby uprawnionego przez wykreślenie wpisu: Wyeth LLC, Wilmington, Stany Zjednoczone Ameryki i dokonanie wpisu: Wyeth LLC, Madison, Stany Zjednoczone Ameryki.

149998 2011 12 06 A. Wprowadzono zmianę siedziby uprawnionego przez wykreślenie wpisu: Wyeth LLC, Wilmington, Stany Zjednoczone Ameryki i dokonanie wpisu: Wyeth LLC, Madison, Stany Zjednoczone Ameryki.

151504 2011 12 06 A. Wprowadzono zmianę siedziby uprawnionego przez wykreślenie wpisu: Wyeth LLC, Wilmington, Stany Zjednoczone Ameryki i dokonanie wpisu: Wyeth LLC, Madison, Stany Zjednoczone Ameryki.

152872 2011 12 07 A. Wprowadzono zmianę uprawnionego przez wykreślenie wpisu: TEVA KUTNO S.A., Kutno, Polska 610023500 i dokonanie wpisu: TEVA OPERATIONS POLAND SPÓŁKA Z OGRANICZONĄ ODPOWIEDZIALNOŚCIĄ, Warszawa, Polska 012230311.

153265 2011 12 14 A. Wprowadzono zmianę uprawnionego przez wykreślenie wpisu: „PLIVA” Kraków, Zakłady Farmaceutyczne Spółka Akcyjna, 31-546 Kraków ul. Mogilska 80, Polska i dokonanie wpisu: TEVA OPERATIONS POLAND SPÓŁKA Z OGRANICZONĄ ODPOWIEDZIALNOŚCIĄ, Warszawa, Polska 012230311.

153651 2011 12 15 A. Wprowadzono zmianę uprawnionego przez wykreślenie wpisu: „STOMED” S.C. Małgorzata Kobierska, Waldemar Kobierski, 03-451 Warszawa ul. Ratuszowa 17/19 m 42, Polska i dokonanie wpisu: „STOMED” Małgorzata Kobierska, Waldemar Kobierski Sp.J., Warszawa, Polska.

153937 2011 12 06 A. Wprowadzono zmianę uprawnionego przez wykreślenie wpisu: GD Poland Investments Sp. z o.o., Wólka Kossowska, Polska 140764536 i dokonanie wpisu: Golden Mate Investments Limited, Wanchai HONG KONG, Chiny.

154566 2011 12 14 A. Wprowadzono zmianę uprawnionego przez wykreślenie wpisu: „PLIVA” Kraków, Zakłady Farmaceutyczne Spółka Akcyjna, 31-546 Kraków ul. Mogilska 80, Polska i dokonanie wpisu: TEVA OPERATIONS POLAND SPÓŁKA Z OGRANICZONĄ ODPOWIEDZIALNOŚCIĄ, Warszawa, Polska 012230311.

154760 2011 12 14 A. Wprowadzono zmianę uprawnionego przez wykreślenie wpisu: Pliva Kraków, Zakłady Farmaceutyczne Spółka Akcyjna, 31-546 Kraków ul. Mogilska 80, Polska i dokonanie wpisu: TEVA OPERATIONS POLAND SPÓŁKA Z OGRANICZONĄ ODPOWIEDZIALNOŚCIĄ, Warszawa, Polska 012230311.

154981 2011 12 06 A. Wprowadzono zmianę siedziby uprawnionego przez wykreślenie wpisu: Wyeth LLC, Wilmington, Stany Zjednoczone Ameryki i dokonanie wpisu: Wyeth LLC, Madison, Stany Zjednoczone Ameryki.

154999 2011 12 06 A. Wprowadzono zmianę siedziby uprawnionego przez wykreślenie wpisu: Wyeth LLC, Wilmington, Stany

Zjednoczone Ameryki i dokonanie wpisu: Wyeth LLC, Madison, Stany Zjednoczone Ameryki.

155000 2011 12 06 A. Wprowadzono zmianę siedziby uprawnionego przez wykreślenie wpisu: Wyeth LLC, Wilmington, Stany Zjednoczone Ameryki i dokonanie wpisu: Wyeth LLC, Madison, Stany Zjednoczone Ameryki.

155420 2011 12 09 A. Wprowadzono zmianę uprawnionego przez wykreślenie wpisu: MW –GMW Sp. z o.o. Sp. k., Wadowice, Polska 357233331 i dokonanie wpisu: TYMBARK – GMW Spółka z ograniczoną odpowiedzialnością Spółka komandytowa, Tymbark, Polska 490540969.

155420 2011 12 09 A. Wprowadzono zmianę uprawnionego przez wykreślenie wpisu: TYMBARK – GMW Spółka z ograniczoną odpowiedzialnością Spółka komandytowa, Tymbark, Polska 490540969 i dokonanie wpisu: TYMBARK – MWS Spółka z ograniczoną odpowiedzialnością Spółka komandytowo-akcyjna, Tymbark, Polska 490540969.

156134 2011 12 22 A. Wprowadzono zmianę uprawnionego przez wykreślenie wpisu: Zakład Budowlano-Remontowy „BUDREM” Spółka Jawna Ryszard Wilczewski, Waldemar Zdziabek, Ostrów Wielkopolski, Polska 008416645 i dokonanie wpisu: Zakład Budowlano-Remontowy „BUDREM” Sp. z o.o. Sp.k., Ostrów Wielkopolski, Polska 008416645.

156290 2011 12 12 A. Wprowadzono zmianę uprawnionego przez wykreślenie wpisu: MW –GMW Sp. z o.o. Sp. k., Wadowice, Polska 357233331 i dokonanie wpisu: TYMBARK – GMW Spółka z ograniczoną odpowiedzialnością Spółka komandytowa, Tymbark, Polska 490540969.

156290 2011 12 12 A. Wprowadzono zmianę uprawnionego przez wykreślenie wpisu: TYMBARK – GMW Spółka z ograniczoną odpowiedzialnością Spółka komandytowa, Tymbark, Polska 490540969 i dokonanie wpisu: TYMBARK – MWS Spółka z ograniczoną odpowiedzialnością Spółka komandytowo-akcyjna, Tymbark, Polska 490540969.

156291 2011 12 19 A. Wprowadzono zmianę uprawnionego przez wykreślenie wpisu: MW –GMW Sp. z o.o. Sp. k., Wadowice, Polska 357233331 i dokonanie wpisu: TYMBARK – GMW Spółka z ograniczoną odpowiedzialnością Spółka komandytowa, Tymbark, Polska 490540969.

156291 2011 12 19 A. Wprowadzono zmianę uprawnionego przez wykreślenie wpisu: TYMBARK – GMW Spółka z ograniczoną odpowiedzialnością Spółka komandytowa, Tymbark, Polska 490540969 i dokonanie wpisu: TYMBARK – MWS Spółka z ograniczoną odpowiedzialnością Spółka komandytowo-akcyjna, Tymbark, Polska 490540969.

156292 2011 12 12 A. Wprowadzono zmianę uprawnionego przez wykreślenie wpisu: MW –GMW Sp. z o.o. Sp. k., Wadowice, Polska 357233331 i dokonanie wpisu: TYMBARK – GMW Spółka z ograniczoną odpowiedzialnością Spółka komandytowa, Tymbark, Polska 490540969.

156292 2011 12 12 A. Wprowadzono zmianę uprawnionego przez wykreślenie wpisu: TYMBARK – GMW Spółka z ograniczoną odpowiedzialnością Spółka komandytowa, Tymbark, Polska 490540969 i dokonanie wpisu: TYMBARK – MWS Spółka z ograniczoną odpowiedzialnością Spółka komandytowo-akcyjna, Tymbark, Polska 490540969.

156293 2011 12 12 A. Wprowadzono zmianę uprawnionego przez wykreślenie wpisu: MW –GMW Sp. z o.o. Sp. k., Wadowice, Polska 357233331 i dokonanie wpisu: TYMBARK – GMW Spółka z ograniczoną odpowiedzialnością Spółka komandytowa, Tymbark, Polska 490540969.

156293 2011 12 12 A. Wprowadzono zmianę uprawnionego przez wykreślenie wpisu: TYMBARK – GMW Spółka z ograniczo-

ną odpowiedzialnością Spółka komandytowa, Tymbark, Polska 490540969 i dokonanie wpisu: TYMBARK- MWS Spółka z ograniczoną odpowiedzialnością Spółka komandytowo-akcyjna, Tymbark, Polska 490540969.

156451 2011 12 13 A. Wprowadzono zmianę uprawnionego przez wykreślenie wpisu: Zakład Mechaniki i Elektroniki „ZAMEL” s.c. Józef Dzida, Wojciech Dzida, Katarzyna Łodzińska, 43-200 Pszczyna ul. Zielona 27, Polska i dokonanie wpisu: ZAKŁAD MECHANIKI I ELEKTRONIKI „ZAMEL” SPÓŁKA JAWNA JÓZEF DZIDA, KATARZYNA ŁODZIŃSKA, WOJCIECH DZIDA, Pszczyna, Polska.

156452 2011 12 13 A. Wprowadzono zmianę uprawnionego przez wykreślenie wpisu: Zakład Mechaniki i Elektroniki „ZAMEL” s.c. Józef Dzida, Wojciech Dzida, Katarzyna Łodzińska, 43-200 Pszczyna ul. Zielona 27, Polska 003495338 i dokonanie wpisu: ZAKŁAD MECHANIKI I ELEKTRONIKI „ZAMEL” SPÓŁKA JAWNA JÓZEF DZIDA, KATARZYNA ŁODZIŃSKA, WOJCIECH DZIDA, Pszczyna, Polska.

157372 2011 12 06 A. Wprowadzono zmianę uprawnionego przez wykreślenie wpisu: „MIKRO” Spółka z o.o., 64-100 Leszno ul. Wolińska 21 A, Polska 411039248 i dokonanie wpisu: MIRO Sp. z o.o., Warszawa, Polska.

157729 2011 12 13 A. Wprowadzono zmianę uprawnionego przez wykreślenie wpisu: Zakład Mechaniki i Elektroniki ZAMEL s.c. Józef Dzida, Wojciech Dzida, Katarzyna Łodzińska, 43-200 Pszczyna ul. Zielona 27, Polska 003495338 i dokonanie wpisu: Zakład Mechaniki i Elektroniki „ZAMEL” Sp. Jawna Józef Dzida, Katarzyna Łodzińska, Wojciech Dzida, Pszczyna, Polska.

158191 2011 12 27 A. Wprowadzono zmianę siedziby uprawnionego przez wykreślenie wpisu: Wyeth LLC, Wilmington, Stany Zjednoczone Ameryki i dokonanie wpisu: Wyeth LLC, Madison, Stany Zjednoczone Ameryki.

158654 2011 12 08 A. Wprowadzono zmianę uprawnionego przez wykreślenie wpisu: „TC” Marcin Tkocz, 41-717 Ruda Śląska ul. Gwarecka 23a/26, Polska 273425200 i dokonanie wpisu: „TC” Marcin Tkocz, Zabrze, Polska 273425200.

158724 2011 12 14 A. Wprowadzono zmianę uprawnionego przez wykreślenie wpisu: Fabryka Farb i Lakierów MALCHEM Jarosław Malski, 05-650 Chynów Sułkowice 4, Polska i dokonanie wpisu: Joanna Malska, Chynów, Polska; Urszula Malska, Chynów, Polska; Anna Anderson, Warszawa, Polska; Cezary Malski, Warszawa, Polska.

158724 2011 12 14 A. Wprowadzono zmianę uprawnionego przez wykreślenie wpisu: Joanna Malska, Chynów, Polska; Urszula Malska, Chynów, Polska; Anna Anderson, Warszawa, Polska; Cezary Malski, Warszawa, Polska i dokonanie wpisu: „MALCHEM” FABRYKA FARB I LAKIERÓW SPÓŁKA Z OGRANICZONĄ ODPOWIEDZIALNOŚCIĄ, Sułkowice, Polska 670528185.

159103 2011 12 08 A. Wprowadzono zmianę adresu uprawnionego przez wykreślenie wpisu: „RSI” Spółka z o.o., 44-200 Rybnik ul. Wiejska 39, Polska 273657702 i dokonanie wpisu: „RSI” Spółka z o.o., Rybnik, Polska 273657702.

159170 2011 12 14 A. Wprowadzono zmianę uprawnionego przez wykreślenie wpisu: Fabryka Farb i Lakierów MALCHEM Jarosław Malski, 05-650 Chynów Sułkowice 4, Polska 005111780 i dokonanie wpisu: Joanna Malska, Chynów, Polska; Urszula Malska, Chynów, Polska; Anna Anderson, Warszawa, Polska; Cezary Malski, Warszawa, Polska.

159170 2011 12 14 A. Wprowadzono zmianę uprawnionego przez wykreślenie wpisu: Joanna Malska, Chynów, Polska; Urszula Malska, Chynów, Polska; Anna Anderson, Warszawa, Polska; Cezary Malski, Warszawa, Polska i dokonanie wpisu: „MALCHEM” FABRYKA FARB I LAKIERÓW SPÓŁKA Z OGRANICZONĄ ODPOWIEDZIALNOŚCIĄ, Sułkowice, Polska 670528185.

159184 2011 12 14 A. Wprowadzono zmianę adresu uprawnionego przez wykreślenie wpisu: GEOPLAN Spółka z o.o., 43-382

Bielsko-Biała ul. Cieszyńska 429, Polska i dokonanie wpisu: GEOPLAN Spółka z o.o., Bielsko-Biała, Polska 072375563.

159230 2011 12 08 A. Wprowadzono zmianę adresu uprawnionego przez wykreślenie wpisu: Herbalife International, Inc., 1800 Century Park East Los Angeles California 90067, Stany Zjednoczone Ameryki i dokonanie wpisu: Herbalife International, Inc, Los Angeles, Stany Zjednoczone Ameryki.

159260 2011 12 06 A. Wprowadzono zmianę uprawnionego przez wykreślenie wpisu: KORONA Spółka z o.o., 98-300 Wielun ul. Fabryczna 10, Polska i dokonanie wpisu: KORONA S.A., Wielun, Polska.

159281 2011 12 07 A. Wprowadzono zmianę uprawnionego przez wykreślenie wpisu: TEVA KUTNO S.A., Kutno, Polska 610023500 i dokonanie wpisu: TEVA OPERATIONS POLAND SPÓŁKA Z OGRANICZONĄ ODPOWIEDZIALNOŚCIĄ, Warszawa, Polska 012230311.

159596 2011 12 12 A. Wprowadzono zmianę nazwy uprawnionego przez wykreślenie wpisu: Mega Bloks Inc., Hickmore, Kanada i dokonanie wpisu: MEGA Brands Inc., Hickmore, Kanada.

159604 2011 12 06 A. Wprowadzono zmianę uprawnionego przez wykreślenie wpisu: Poznańskie Przedsiębiorstwo Handlowe „KAEM” Mariusz Małka, 62-081 Baranowo k/Poznań ul. Rzemieślnicza 14, Polska i dokonanie wpisu: KAEM Sp. z o.o., Sp.k., Baranowo, Polska 300719555.

159654 2011 12 12 A. Wprowadzono zmianę uprawnionego przez wykreślenie wpisu: Adams Healthcare Limited, Lotherton Way Garforth Leeds GB-LS25 2JY, Wielka Brytania i dokonanie wpisu: Ecolab Inc., St.Paul, Stany Zjednoczone Ameryki.

159859 2011 12 15 A. Wprowadzono zmianę uprawnionego przez wykreślenie wpisu: Dimminaco AG, Zürichstrasse 12 8134 Adliswil, Szwajcaria i dokonanie wpisu: Whitehall – Much GmbH, Münster, Niemcy.

159859 2011 12 15 A. Wprowadzono zmianę nazwy i siedziby uprawnionego przez wykreślenie wpisu: Whitehall – Much GmbH, Münster, Niemcy i dokonanie wpisu: Pfizer Consumer Healthcare GmbH, Berlin, Niemcy.

160146 2011 12 14 A. Wprowadzono zmianę uprawnionego przez wykreślenie wpisu: Fabryka Farb i Lakierów MALCHEM Jarosław Malski, 05-650 Chynów Sułkowice 4, Polska 005111780 i dokonanie wpisu: Joanna Malska, Chynów, Polska; Urszula Malska, Chynów, Polska; Anna Anderson, Warszawa, Polska; Cezary Malski, Warszawa, Polska.

160146 2011 12 14 A. Wprowadzono zmianę uprawnionego przez wykreślenie wpisu: Joanna Malska, Chynów, Polska; Urszula Malska, Chynów, Polska; Anna Anderson, Warszawa, Polska; Cezary Malski, Warszawa, Polska i dokonanie wpisu: „MALCHEM” FABRYKA FARB I LAKIERÓW SPÓŁKA Z OGRANICZONĄ ODPOWIEDZIALNOŚCIĄ, Sułkowice, Polska 670528185.

160398 2011 12 14 A. Wprowadzono zmianę adresu uprawnionego przez wykreślenie wpisu: CIECH Spółka Akcyjna, 01-728 Warszawa ul. Powązkowska 46/50, Polska i dokonanie wpisu: CIECH Spółka Akcyjna, Warszawa, Polska 011179878.

160421 2011 12 27 A. Wprowadzono zmianę uprawnionego przez wykreślenie wpisu: MISTRA Przedsiębiorstwo Usługowo-Handlowe Teresa Harmułowicz, 18-400 Łomża ul. Polowa 53/8, Polska i dokonanie wpisu: PUH – MISTRA – HARMUŁOWICZ PATRYK, Konarzyce, Polska 200321123.

160810 2011 12 14 A. Wprowadzono zmianę uprawnionego przez wykreślenie wpisu: Fabryka Farb i Lakierów „MALCHEM” Jarosław Malski, 05-650 Chynów Sułkowice 4, Polska 005111780 i dokonanie wpisu: Joanna Malska, Chynów, Polska; Urszula Malska, Chynów, Polska; Anna Anderson, Warszawa, Polska; Cezary Malski, Warszawa, Polska.

160810 2011 12 14 A. Wprowadzono zmianę uprawnionego przez wykreślenie wpisu: Joanna Malska, Chynów, Polska; Urszula Malska, Chynów, Polska; Anna Anderson, Warszawa, Polska; Cezary Malski, Warszawa, Polska i dokonanie wpisu: „MALCHEM” FABRYKA FARB I LAKIERÓW SPÓŁKA Z OGRANICZONĄ ODPOWIEDZIALNOŚCIĄ, Sułkowice, Polska 670528185.

160811 2011 12 14 A. Wprowadzono zmianę uprawnionego przez wykreślenie wpisu: Fabryka Farb i Lakierów MALCHEM Jarosław Malski, 05-650 Chynów Sułkowice 4, Polska 005111780 i dokonanie wpisu: Joanna Malska, Chynów, Polska; Urszula Malska, Chynów, Polska; Anna Anderson, Warszawa, Polska; Cezary Malski, Warszawa, Polska.

160811 2011 12 14 A. Wprowadzono zmianę uprawnionego przez wykreślenie wpisu: Joanna Malska, Chynów, Polska; Urszula Malska, Chynów, Polska; Anna Anderson, Warszawa, Polska; Cezary Malski, Warszawa, Polska i dokonanie wpisu: „MALCHEM” FABRYKA FARB I LAKIERÓW SPÓŁKA Z OGRANICZONĄ ODPOWIEDZIALNOŚCIĄ, Sułkowice, Polska 670528185.

160842 2011 12 06 A. Wprowadzono zmianę siedziby uprawnionego przez wykreślenie wpisu: Wyeth LLC, Wilmington, Stany Zjednoczone Ameryki i dokonanie wpisu: Wyeth LLC, Madison, Stany Zjednoczone Ameryki.

160881 2011 12 14 A. Wprowadzono zmianę uprawnionego przez wykreślenie wpisu: PLIVA Kraków Zakłady Farmaceutyczne Spółka Akcyjna, 31-546 Kraków ul. Mogilska 80, Polska i dokonanie wpisu: TEVA OPERATIONS POLAND SPÓŁKA Z OGRANICZONĄ ODPOWIEDZIALNOŚCIĄ, Warszawa, Polska 012230311.

161027 2011 12 06 A. Wprowadzono zmianę uprawnionego przez wykreślenie wpisu: SNC Krzysztof Gąsiorowski, 30-147 Kraków ul. Na Błonie 9a/228, Polska i dokonanie wpisu: SNC Sp. J., Niegoszowice, Polska.

161125 2011 12 27 A. Wprowadzono zmianę uprawnionego przez wykreślenie wpisu: Pliva d.d., Ulica grada Vukovara 49 10000 Zagrzeb, Chorwacja i dokonanie wpisu: PLIVA HRVATSKA d.o.o., Zagrzeb, Chorwacja.

161125 2011 12 27 A. Wprowadzono zmianę uprawnionego przez wykreślenie wpisu: PLIVA HRVATSKA d.o.o., Zagrzeb, Chorwacja i dokonanie wpisu: PLIVA Kraków Zakłady Farmaceutyczne Spółka Akcyjna, Kraków, Polska.

161125 2011 12 27 A. Wprowadzono zmianę uprawnionego przez wykreślenie wpisu: PLIVA Kraków Zakłady Farmaceutyczne Spółka Akcyjna, Kraków, Polska i dokonanie wpisu: PharmaSwiss SA, Zug, Szwajcaria.

161128 2011 12 12 A. Wprowadzono zmianę uprawnionego przez wykreślenie wpisu: APART Sp. z o.o., Suchy Las, Polska i dokonanie wpisu: Inwest AP Spółka z o.o., Suchy Las, Polska 634392383.

161334 2011 12 14 A. Wprowadzono zmianę uprawnionego przez wykreślenie wpisu: Aquafilter Inc., York, Stany Zjednoczone Ameryki i dokonanie wpisu: Aquafilter Inc., Sparks, Stany Zjednoczone Ameryki.

161645 2011 12 14 A. Wprowadzono zmianę siedziby uprawnionego przez wykreślenie wpisu: daag Dariusz Lipiński, 20-632 Lublin ul. Jana Sawy 5-33, Polska i dokonanie wpisu: daag Dariusz Lipiński, Natalin, Polska 7120309666.

161714 2011 12 14 A. Wprowadzono zmianę adresu uprawnionego przez wykreślenie wpisu: Inżynieria, Doradztwo, Ekologia „IDEK” Spółka z o.o., 80-288 Gdańsk ul. R. Wyrobka 3/31, Polska i dokonanie wpisu: Inżynieria, Doradztwo, Ekologia „IDEK” Spółka z o.o., Gdańsk, Polska 192078651.

161860 2011 12 14 A. Wprowadzono zmianę adresu uprawnionego przez wykreślenie wpisu: MIS S.A., 51-416 Wrocław ul. Kościarzyńska 10, Polska i dokonanie wpisu: MIS S.A., Wrocław, Polska 930616497.

162352 2011 12 14 A. Wprowadzono zmianę nazwy uprawnionego przez wykreślenie wpisu: UNICOM – BOLS GROUP Spółka z o.o., Oborniki Wielkopolskie, Polska i dokonanie wpisu: BOLS Sp. z o.o., Oborniki Wielkopolskie, Polska.

162352 2011 12 14 A. Wprowadzono zmianę uprawnionego przez wykreślenie wpisu: BOLS Sp. z o.o., Oborniki Wielkopolskie, Polska i dokonanie wpisu: CEDC INTERNATIONAL SPÓŁKA Z OGRANICZONĄ ODPOWIEDZIALNOŚCIĄ, Oborniki Wielkopolskie, Polska 002160096.

162636 2011 12 12 A. Wprowadzono zmianę uprawnionego przez wykreślenie wpisu: TYMBARK - GMW Sp. z o.o. Sp.k., Tymbark, Polska 490540969 i dokonanie wpisu: TYMBARK-MWS Spółka z ograniczoną odpowiedzialnością Spółka komandytowo-akcyjna, Tymbark, Polska 490540969.

162894 2011 12 12 A. Wprowadzono zmianę nazwy uprawnionego przez wykreślenie wpisu: LEIER-TARNÓW SPÓŁKA AKCYJNA, Wola Rzędzińska, Polska i dokonanie wpisu: Leier Polska S.A., Wola Rzędzińska, Polska.

162896 2011 12 12 A. Wprowadzono zmianę nazwy uprawnionego przez wykreślenie wpisu: Leier Tarnowskie Zakłady Ceramiki Budowlanej Spółka Akcyjna, Wola Rzędzińska, Polska i dokonanie wpisu: Leier Polska S.A., Wola Rzędzińska, Polska.

163772 2011 12 22 A. Wprowadzono zmianę nazwy uprawnionego przez wykreślenie wpisu: GÜNTHER Spółka z o.o., Warszawa, Polska 010605592 i dokonanie wpisu: CALAN Sp. z o.o., Warszawa, Polska 010605592.

163773 2011 12 22 A. Wprowadzono zmianę nazwy uprawnionego przez wykreślenie wpisu: GÜNTHER Spółka z o.o., Warszawa, Polska 010605592 i dokonanie wpisu: CALAN Sp. z o.o., Warszawa, Polska 010605592.

164372 2011 12 14 A. Wprowadzono zmianę uprawnionego przez wykreślenie wpisu: Pliva Kraków Zakłady Farmaceutyczne S.A., Kraków, Polska 350758504 i dokonanie wpisu: TEVA OPERATIONS POLAND SPÓŁKA Z OGRANICZONĄ ODPOWIEDZIALNOŚCIĄ, Warszawa, Polska 012230311.

164986 2011 12 06 A. Wprowadzono zmianę siedziby uprawnionego przez wykreślenie wpisu: Wyeth LLC, Wilmington, Stany Zjednoczone Ameryki i dokonanie wpisu: Wyeth LLC, Madison, Stany Zjednoczone Ameryki.

165863 2011 12 12 A. Wprowadzono zmianę siedziby uprawnionego przez wykreślenie wpisu: Consitex S.A., Mendrisio, Szwajcaria i dokonanie wpisu: Consitex S.A., Stabio, Szwajcaria.

167511 2011 12 09 A. Wprowadzono zmianę siedziby uprawnionego przez wykreślenie wpisu: AUDYTEL Spółka z o.o., Poznań, Polska 634288679 i dokonanie wpisu: AUDYTEL Spółka z o.o., Warszawa, Polska 634288679.

167511 2011 12 09 A. Wprowadzono zmianę uprawnionego przez wykreślenie wpisu: AUDYTEL Spółka z o.o., Warszawa, Polska i dokonanie wpisu: AUDYTEL S.A., Warszawa, Polska 634288679.

167524 2011 12 08 A. Wprowadzono zmianę siedziby uprawnionego przez wykreślenie wpisu: Przedsiębiorstwo Produkcyjno-Uslugowe „UNIMAT” Sp. z o.o., Dąbrowa Chełmińska, Polska 001322993 i dokonanie wpisu: Przedsiębiorstwo Produkcyjno-Uslugowe „UNIMAT” Sp. z o.o., Nowy Dwór, Polska.

167923 2011 12 13 A. Wprowadzono zmianę uprawnionego przez wykreślenie wpisu: GLOBALDOM SPÓŁKA Z OGRANICZONĄ ODPOWIEDZIALNOŚCIĄ, Warszawa, Polska 015570480 i dokonanie wpisu: Global Retailers, LLC, Virginia Beach, Stany Zjednoczone Ameryki.

167991 2011 12 06 A. Wprowadzono zmianę uprawnionego przez wykreślenie wpisu: Centrum Budowlane Sp. z o.o., Opole, Polska 530993551 i dokonanie wpisu: CB S.A., Chrzęstowice, Polska.

169022 2011 12 15 A. Wprowadzono zmianę uprawnionego przez wykreślenie wpisu: Dimminaco AG, Adliswil, Szwajcaria i dokonanie wpisu: Whitehall – Much GmbH, Münster, Niemcy.

169022 2011 12 15 A. Wprowadzono zmianę nazwy i siedziby uprawnionego przez wykreślenie wpisu: Whitehall – Much GmbH, Münster, Niemcy i dokonanie wpisu: Pfizer Consumer Healthcare GmbH, Berlin, Niemcy.

169229 2011 12 13 A. Wprowadzono zmianę uprawnionego przez wykreślenie wpisu: ICN Polfa Rzeszów S.A., Rzeszów, Polska 690312268 i dokonanie wpisu: VALEANT IPM Spółka z o.o., Rzeszów, Polska.

169230 2011 12 13 A. Wprowadzono zmianę uprawnionego przez wykreślenie wpisu: ICN Polfa Rzeszów S.A., Rzeszów, Polska 690312268 i dokonanie wpisu: VALEANT IPM Spółka z o.o., Rzeszów, Polska.

169374 2011 12 09 A. Wprowadzono zmianę uprawnionego przez wykreślenie wpisu: Przedsiębiorstwo „GOURMET FOODS” Tomasz Witomski, Julita Witomska, Warszawa, Polska i dokonanie wpisu: GOURMET FOODS SPÓŁKA Z OGRANICZONĄ ODPOWIEDZIALNOŚCIĄ, Warszawa, Polska 010491504.

169375 2011 12 09 A. Wprowadzono zmianę uprawnionego przez wykreślenie wpisu: Przedsiębiorstwo „GOURMET FOODS” Tomasz Witomski, Julita Witomska, Warszawa, Polska i dokonanie wpisu: GOURMET FOODS SPÓŁKA Z OGRANICZONĄ ODPOWIEDZIALNOŚCIĄ, Warszawa, Polska 010491504.

170134 2011 12 15 A. Wprowadzono zmianę uprawnionego przez wykreślenie wpisu: ISU CHEMICAL CO., LTD., Seoul, Republika Korei i dokonanie wpisu: ISU Corporation, Seoul, Republika Korei.

170699 2011 12 06 A. Wprowadzono zmianę siedziby uprawnionego przez wykreślenie wpisu: Wyeth LLC, Wilmington, Stany Zjednoczone Ameryki i dokonanie wpisu: Wyeth LLC, Madison, Stany Zjednoczone Ameryki.

170709 2011 12 08 A. Wprowadzono zmianę uprawnionego przez wykreślenie wpisu: ZIOŁOPEX Spółka z o.o., Wykroty, Polska i dokonanie wpisu: Jutrzenka Colian Sp. z o.o., Opatówek, Polska 300446241.

170710 2011 12 08 A. Wprowadzono zmianę uprawnionego przez wykreślenie wpisu: ZIOŁOPEX Spółka z o.o., Wykroty, Polska i dokonanie wpisu: Jutrzenka Colian Sp. z o.o., Opatówek, Polska 300446241.

170784 2011 12 27 A. Wprowadzono zmianę siedziby uprawnionego przez wykreślenie wpisu: Wyeth LLC, Wilmington, Stany Zjednoczone Ameryki i dokonanie wpisu: Wyeth LLC, Madison, Stany Zjednoczone Ameryki.

170985 2011 12 22 A. Wprowadzono zmianę uprawnionego przez wykreślenie wpisu: POLPAK – KARTON Spółka z o.o., Poledno, Polska 092939139 i dokonanie wpisu: Schumacher Packaging Zakład Bydgoszcz Sp. z o.o., Poledno, Polska 092939139.

171395 2011 12 08 A. Wprowadzono zmianę uprawnionego przez wykreślenie wpisu: „ZIOŁOPEX” Spółka z o.o., Wykroty, Polska 230925895 i dokonanie wpisu: Jutrzenka Colian Sp. z o.o., Opatówek, Polska 300446241.

172169 2011 12 09 A. Wprowadzono zmianę uprawnionego przez wykreślenie wpisu: Philip Morris Products S.A., Neuchâtel, Szwajcaria i dokonanie wpisu: Philip Morris Brands Sàrl, Neuchâtel, Szwajcaria.

172651 2011 12 14 A. Wprowadzono zmianę uprawnionego przez wykreślenie wpisu: „PLIVA” Kraków, Zakłady Farmaceutyczne S.A., Kraków, Polska 350758504 i dokonanie wpisu: TEVA OPERATIONS POLAND SPÓŁKA Z OGRANICZONĄ ODPOWIEDZIALNOŚCIĄ, Warszawa, Polska 012230311.

172963 2011 12 06 A. Wprowadzono zmianę siedziby uprawnionego przez wykreślenie wpisu: Wyeth LLC, Wilmington, Stany

Zjednoczone Ameryki i dokonanie wpisu: Wyeth LLC, Madison, Stany Zjednoczone Ameryki.

173234 2011 12 09 A. Wprowadzono zmianę uprawnionego przez wykreślenie wpisu: „PLIVA” Kraków, Zakłady Farmaceutyczne Spółka Akcyjna, Kraków, Polska 350758504 i dokonanie wpisu: TEVA OPERATIONS POLAND SPÓŁKA Z OGRANICZONĄ ODPOWIEDZIALNOŚCIĄ, Warszawa, Polska 012230311.

173235 2011 12 09 A. Wprowadzono zmianę uprawnionego przez wykreślenie wpisu: „PLIVA” Kraków, Zakłady Farmaceutyczne Spółka Akcyjna, Kraków, Polska 350758504 i dokonanie wpisu: TEVA OPERATIONS POLAND SPÓŁKA Z OGRANICZONĄ ODPOWIEDZIALNOŚCIĄ, Warszawa, Polska 012230311.

173581 2011 12 08 A. Wprowadzono zmianę uprawnionego przez wykreślenie wpisu: ZIOŁOPEX Sp. z o.o., Wykroty, Polska 230925895 i dokonanie wpisu: Jutrzenka Colian Sp. z o.o., Opatówek, Polska 300446241.

174332 2011 12 09 A. Wprowadzono zmianę uprawnionego przez wykreślenie wpisu: Philip Morris Products S.A., Neuchâtel, Szwajcaria i dokonanie wpisu: Philip Morris Brands Sàrl, Neuchâtel, Szwajcaria.

174659 2011 12 06 A. Wprowadzono zmianę siedziby uprawnionego przez wykreślenie wpisu: PC PARTNERS Spółka z o.o., Gliwice, Polska i dokonanie wpisu: PC PARTNERS Spółka z o.o., Świątoszowice, Polska.

175185 2011 12 09 A. Wprowadzono zmianę uprawnionego przez wykreślenie wpisu: Philip Morris Products S.A., Neuchâtel, Szwajcaria i dokonanie wpisu: Philip Morris Brands Sàrl, Neuchâtel, Szwajcaria.

175186 2011 12 09 A. Wprowadzono zmianę uprawnionego przez wykreślenie wpisu: Philip Morris Products S.A., Neuchâtel, Szwajcaria i dokonanie wpisu: Philip Morris Brands Sàrl, Neuchâtel, Szwajcaria.

175440 2011 12 09 A. Wprowadzono zmianę uprawnionego przez wykreślenie wpisu: PLIVA Kraków, Zakłady Farmaceutyczne Spółka Akcyjna, Kraków, Polska 350758504 i dokonanie wpisu: TEVA OPERATIONS POLAND SPÓŁKA Z OGRANICZONĄ ODPOWIEDZIALNOŚCIĄ, Warszawa, Polska 012230311.

175458 2011 12 09 A. Wprowadzono zmianę uprawnionego przez wykreślenie wpisu: PLIVA Kraków, Zakłady Farmaceutyczne S.A., Kraków, Polska 350758504 i dokonanie wpisu: TEVA OPERATIONS POLAND SPÓŁKA Z OGRANICZONĄ ODPOWIEDZIALNOŚCIĄ, Warszawa, Polska 012230311.

175459 2011 12 09 A. Wprowadzono zmianę uprawnionego przez wykreślenie wpisu: PLIVA Kraków, Zakłady Farmaceutyczne S.A., Kraków, Polska 350758504 i dokonanie wpisu: TEVA OPERATIONS POLAND SPÓŁKA Z OGRANICZONĄ ODPOWIEDZIALNOŚCIĄ, Warszawa, Polska 012230311.

175474 2011 12 08 F. Dokonano wpisu: Naczelnik Pierwszego Wielkopolskiego Urzędu Skarbowego w Poznaniu dokonał zajęcia prawa ochronnego na przedmiotowy znak towarowy zgodnie z dokumentem zawiadomienia o zajęciu prawa ochronnego Nr zawiadomienia: NE/39415/ZAUT/VIII/2010 Cz. Nr 39415, z dnia 23.09.2010 r. nadesłanym do Urzędu Patentowego RP w dniu 29.09.2010 r.

175651 2011 12 05 A. Wprowadzono zmianę siedziby uprawnionego przez wykreślenie wpisu: EM Research Organization, Inc., Ginowan-City, Okinawa, Japonia i dokonanie wpisu: EM Research Organization, Inc., Nakagami, Okinawa, Japonia.

176075 2011 12 08 A. Wprowadzono zmianę uprawnionego przez wykreślenie wpisu: ZIOŁOPEX Spółka z o.o., Wykroty, Polska 230925895 i dokonanie wpisu: Jutrzenka Colian Sp. z o.o., Opatówek, Polska 300446241.

176300 2011 12 15 A. Wprowadzono zmianę uprawnionego przez wykreślenie wpisu: BIELEND A KOSMETYKI NATURALNE Spół-

ka z o.o., Kraków, Polska 356357380 i dokonanie wpisu: BIELEND A Kosmetyki Naturalne Sp. z o.o. Spółka komandytowa, Kraków, Polska.

177106 2011 12 13 A. Wprowadzono zmianę uprawnionego przez wykreślenie wpisu: „SOLARIS” Monika Łapińska, Katowice, Polska 277916840 i dokonanie wpisu: SOLARIS Monika Łabędzka, Katowice, Polska.

177106 2011 12 13 A. Wprowadzono zmianę uprawnionego przez wykreślenie wpisu: SOLARIS Monika Łabędzka, Katowice, Polska i dokonanie wpisu: PROFIL-SOLAR Zofia Garcon, Grzegorz Garcon S.J., Ossy, Polska.

177150 2011 12 08 A. Wprowadzono zmianę uprawnionego przez wykreślenie wpisu: „ZIOŁOPEX” Spółka z o.o., Wykroty, Polska 230925895 i dokonanie wpisu: Jutrzenka Colian Sp. z o.o., Opátówek, Polska 300446241.

177449 2011 12 13 A. Wprowadzono zmianę uprawnionego przez wykreślenie wpisu: „SOLARIS” Monika Łapińska, Katowice, Polska 277916840 i dokonanie wpisu: SOLARIS Monika Łabędzka, Katowice, Polska.

177449 2011 12 13 A. Wprowadzono zmianę uprawnionego przez wykreślenie wpisu: SOLARIS Monika Łabędzka, Katowice, Polska i dokonanie wpisu: PROFIL-SOLAR Zofia Garcon, Grzegorz Garcon S.J., Zabrze, Polska.

177938 2011 12 07 A. Wprowadzono zmianę uprawnionego przez wykreślenie wpisu: TEVA KUTNO S.A., Kutno, Polska 610023500 i dokonanie wpisu: TEVA OPERATIONS POLAND SPÓŁKA Z OGRANICZONĄ ODPOWIEDZIALNOŚCIĄ, Warszawa, Polska 012230311.

177939 2011 12 07 A. Wprowadzono zmianę uprawnionego przez wykreślenie wpisu: TEVA KUTNO S.A., Kutno, Polska 610023500 i dokonanie wpisu: TEVA OPERATIONS POLAND SPÓŁKA Z OGRANICZONĄ ODPOWIEDZIALNOŚCIĄ, Warszawa, Polska 012230311.

179463 2011 12 12 A. Wprowadzono zmianę nazwy i siedziby uprawnionego przez wykreślenie wpisu: TETLEY GB LIMITED, Greenford, Wielka Brytania i dokonanie wpisu: TATA GLOBAL BEVERAGES GB LIMITED, Uxbridge, Wielka Brytania.

179814 2011 12 30 D. Dokonano wpisu: W dniu 10 lutego 2011 r. na podstawie postanowienia Sądu Rejonowego dla Łodzi Śródmieścia w Łodzi Wydział XV Gospodarczy – Rejestru Zastawów (sygn. akt LD.XI.Ns-Rej.Za 3872/11/861) wpisano do Rejestru Zastawów pod pozycją 2247347 zastaw rejestrowy na prawie ochronnym udzielonym na znak towarowy R-139708 w celu zabezpieczenia wiarygodności przysługujących spółce IDMSA.PL Doradztwo Finansowe Sp. z o.o. z siedzibą w Krakowie wobec spółki Mex Polska S.A. z siedzibą w Łodzi.

180244 2011 12 15 A. Wprowadzono zmianę uprawnionego przez wykreślenie wpisu: Philip Morris Products S.A., Neuchâtel, Szwajcaria i dokonanie wpisu: Philip Morris Brands Sàrl, Neuchâtel, Szwajcaria.

180260 2011 12 15 A. Wprowadzono zmianę uprawnionego przez wykreślenie wpisu: Philip Morris Products S.A., Neuchâtel, Szwajcaria i dokonanie wpisu: Philip Morris Brands Sàrl, Neuchâtel, Szwajcaria.

180264 2011 12 06 A. Wprowadzono zmianę siedziby uprawnionego przez wykreślenie wpisu: Wyeth LLC, Wilmington, Stany Zjednoczone Ameryki i dokonanie wpisu: Wyeth LLC, Madison, Stany Zjednoczone Ameryki.

180338 2011 12 08 A. Wprowadzono zmianę uprawnionego przez wykreślenie wpisu: „ZIOŁOPEX” Spółka z o.o., Wykroty, Polska 230925895 i dokonanie wpisu: Jutrzenka Colian Sp. z o.o., Opátówek, Polska 300446241.

180520 2011 12 12 A. Wprowadzono zmianę uprawnionego przez wykreślenie wpisu: MW –GMW Sp. z o.o. Sp. k., Wadowi-

ce, Polska 357233331 i dokonanie wpisu: Tymbark – GMW Spółka z ograniczoną odpowiedzialnością Spółka komandytowa, Tymbark, Polska 490540969.

180520 2011 12 12 A. Wprowadzono zmianę uprawnionego przez wykreślenie wpisu: TYMBARK – GMW Spółka z ograniczoną odpowiedzialnością Spółka komandytowa, Tymbark, Polska 490540969 i dokonanie wpisu: TYMBARK – MWS Spółka z ograniczoną odpowiedzialnością Spółka komandytowo-akcyjna, Tymbark, Polska 490540969.

180539 2011 12 14 A. Wprowadzono zmianę uprawnionego przez wykreślenie wpisu: P.P.H.U „BOXER”, Artur Cedrowicz, Częstochowa, Polska 150367709 i dokonanie wpisu: P.P.H. BOXERAC Joanna Cedrowicz, Częstochowa, Polska 241142957.

181141 2011 12 15 D. Dokonano wpisu: W dniu 28 grudnia 2004 r. zawarto umowę licencyjną pełną i niewyłączną na używanie znaku towarowego R-181141 (Z-210270), podczas trwania prawa w ochronie, przez spółkę Panorama Internetu Sp. z o.o., Gdańsk, Polska.

181390 2011 12 09 A. Wprowadzono zmianę uprawnionego przez wykreślenie wpisu: Philip Morris Products S.A., Neuchâtel, Szwajcaria i dokonanie wpisu: Philip Morris Brands Sàrl, Neuchâtel, Szwajcaria.

181391 2011 12 09 A. Wprowadzono zmianę uprawnionego przez wykreślenie wpisu: Philip Morris Products S.A., Neuchâtel, Szwajcaria i dokonanie wpisu: Philip Morris Brands Sàrl, Neuchâtel, Szwajcaria.

181760 2011 12 14 A. Wprowadzono zmianę uprawnionego przez wykreślenie wpisu: Marek Prędkiewicz, Zielona Góra, Polska i dokonanie wpisu: CENTRUM MARKET ZIELONA GÓRA Sp. z o.o., Zielona Góra, Polska 970691622.

181924 2011 12 09 A. Wprowadzono zmianę uprawnionego przez wykreślenie wpisu: Philip Morris Products S.A., Neuchâtel, Szwajcaria i dokonanie wpisu: Philip Morris Brands Sàrl, Neuchâtel, Szwajcaria.

181959 2011 12 20 A. Wprowadzono zmianę uprawnionego przez wykreślenie wpisu: NITTY INVESTMENTS Spółka z o.o., Majdan, Polska 142612486 i dokonanie wpisu: GREM SPÓŁKA Z OGRANICZONĄ ODPOWIEDZIALNOŚCIĄ SPÓŁKA KOMANDYTOWA, Majdan, Polska.

181960 2011 12 20 A. Wprowadzono zmianę uprawnionego przez wykreślenie wpisu: NITTY INVESTMENTS Spółka z o.o., Majdan, Polska 142612486 i dokonanie wpisu: GREM SPÓŁKA Z OGRANICZONĄ ODPOWIEDZIALNOŚCIĄ SPÓŁKA KOMANDYTOWA, Majdan, Polska.

182303 2011 12 07 A. Wprowadzono zmianę uprawnionego przez wykreślenie wpisu: TEVA KUTNO Spółka Akcyjna, Kutno, Polska 610023500 i dokonanie wpisu: TEVA OPERATIONS POLAND SPÓŁKA Z OGRANICZONĄ ODPOWIEDZIALNOŚCIĄ, Warszawa, Polska 012230311.

182304 2011 12 07 A. Wprowadzono zmianę uprawnionego przez wykreślenie wpisu: TEVA KUTNO Spółka Akcyjna, Kutno, Polska 610023500 i dokonanie wpisu: TEVA OPERATIONS POLAND SPÓŁKA Z OGRANICZONĄ ODPOWIEDZIALNOŚCIĄ, Warszawa, Polska 012230311.

182405 2011 12 06 A. Wprowadzono zmianę siedziby uprawnionego przez wykreślenie wpisu: Wyeth LLC, Wilmington, Stany Zjednoczone Ameryki i dokonanie wpisu: Wyeth LLC, Madison, Stany Zjednoczone Ameryki.

182406 2011 12 06 A. Wprowadzono zmianę siedziby uprawnionego przez wykreślenie wpisu: Wyeth LLC, Wilmington, Stany Zjednoczone Ameryki i dokonanie wpisu: Wyeth LLC, Madison, Stany Zjednoczone Ameryki.

182407 2011 12 06 A. Wprowadzono zmianę siedziby uprawnionego przez wykreślenie wpisu: Wyeth LLC, Wilmington, Stany

Zjednoczone Ameryki i dokonanie wpisu: Wyeth LLC, Madison, Stany Zjednoczone Ameryki.

182409 2011 12 27 A. Wprowadzono zmianę siedziby uprawnionego przez wykreślenie wpisu: Wyeth LLC, Wilmington, Stany Zjednoczone Ameryki i dokonanie wpisu: Wyeth LLC, Madison, Stany Zjednoczone Ameryki.

183268 2011 12 08 A. Wprowadzono zmianę uprawnionego przez wykreślenie wpisu: Ziolopec Sp. z o.o., Wykroty, Polska 230925895 i dokonanie wpisu: Jutrzenka Colian Sp. z o.o., Opatówek, Polska 300446241.

183269 2011 12 08 A. Wprowadzono zmianę uprawnionego przez wykreślenie wpisu: Ziolopec Sp. z o.o., Wykroty, Polska 230925895 i dokonanie wpisu: Jutrzenka Colian Sp. z o.o., Opatówek, Polska 300446241.

183276 2011 12 07 A. Wprowadzono zmianę uprawnionego przez wykreślenie wpisu: TEVA KUTNO Spółka Akcyjna, Kutno, Polska 610023500 i dokonanie wpisu: TEVA OPERATIONS POLAND SPÓŁKA Z OGRANICZONĄ ODPOWIEDZIALNOŚCIĄ, Warszawa, Polska 012230311.

183277 2011 12 07 A. Wprowadzono zmianę uprawnionego przez wykreślenie wpisu: TEVA KUTNO S.A., Kutno, Polska 610023500 i dokonanie wpisu: TEVA OPERATIONS POLAND SPÓŁKA Z OGRANICZONĄ ODPOWIEDZIALNOŚCIĄ, Warszawa, Polska 012230311.

183279 2011 12 07 A. Wprowadzono zmianę uprawnionego przez wykreślenie wpisu: TEVA KUTNO Spółka Akcyjna, Kutno, Polska 610023500 i dokonanie wpisu: TEVA OPERATIONS POLAND SPÓŁKA Z OGRANICZONĄ ODPOWIEDZIALNOŚCIĄ, Warszawa, Polska 012230311.

183923 2011 12 08 A. Wprowadzono zmianę uprawnionego przez wykreślenie wpisu: Ziolopec Sp. z o.o., Wykroty, Polska 230925895 i dokonanie wpisu: Jutrzenka Colian Sp. z o.o., Opatówek, Polska 300446241.

184337 2011 12 15 A. Wprowadzono zmianę nazwy uprawnionego przez wykreślenie wpisu: „Wielkopolskie Zakłady Tłuszczowe ADM Szamotuły” Spółka z o.o., Szamotuły, Polska 630425335 i dokonanie wpisu: „ADM SZAMOTUŁY” Spółka z o.o., Szamotuły, Polska 630425335.

184337 2011 12 15 A. Wprowadzono zmianę nazwy uprawnionego przez wykreślenie wpisu: „ADM SZAMOTUŁY” Spółka z o.o., Szamotuły, Polska 630425335 i dokonanie wpisu: Edible Oils Limited Polska Sp. z o.o., Szamotuły, Polska 301436291.

184337 2011 12 15 A. Wprowadzono zmianę nazwy uprawnionego przez wykreślenie wpisu: Edible Oils Limited Polska Sp. z o.o., Szamotuły, Polska 301436291 i dokonanie wpisu: EOL POLSKA SPÓŁKA Z OGRANICZONĄ ODPOWIEDZIALNOŚCIĄ, Szamotuły, Polska 301436291.

184461 2011 12 08 A. Wprowadzono zmianę uprawnionego przez wykreślenie wpisu: Ziolopec Sp. z o.o., Wykroty, Polska 230925895 i dokonanie wpisu: Jutrzenka Colian Sp. z o.o., Opatówek, Polska 300446241.

185355 2011 12 06 A. Wprowadzono zmianę siedziby uprawnionego przez wykreślenie wpisu: Wyeth LLC, Wilmington, Stany Zjednoczone Ameryki i dokonanie wpisu: Wyeth LLC, Madison, Stany Zjednoczone Ameryki.

185682 2011 12 07 A. Wprowadzono zmianę uprawnionego przez wykreślenie wpisu: TEVA KUTNO Spółka Akcyjna, Kutno, Polska 610023500 i dokonanie wpisu: TEVA OPERATIONS POLAND SPÓŁKA Z OGRANICZONĄ ODPOWIEDZIALNOŚCIĄ, Warszawa, Polska 012230311.

185683 2011 12 07 A. Wprowadzono zmianę uprawnionego przez wykreślenie wpisu: TEVA KUTNO Spółka Akcyjna, Kutno, Polska 610023500 i dokonanie wpisu: TEVA OPERATIONS POLAND

SPÓŁKA Z OGRANICZONĄ ODPOWIEDZIALNOŚCIĄ, Warszawa, Polska 012230311.

185684 2011 12 07 A. Wprowadzono zmianę uprawnionego przez wykreślenie wpisu: TEVA KUTNO Spółka Akcyjna, Kutno, Polska 610023500 i dokonanie wpisu: TEVA OPERATIONS POLAND SPÓŁKA Z OGRANICZONĄ ODPOWIEDZIALNOŚCIĄ, Warszawa, Polska 012230311.

185871 2011 12 08 A. Wprowadzono zmianę uprawnionego przez wykreślenie wpisu: Ziolopec Spółka z o.o., Wykroty, Polska 230925895 i dokonanie wpisu: Jutrzenka Colian Sp. z o.o., Opatówek, Polska 300446241.

186082 2011 12 29 A. Wprowadzono zmianę uprawnionego przez wykreślenie wpisu: „Chatier” Barbara Kucjas, Katowice, Polska 277882436 i dokonanie wpisu: Firma Handlowa A & S PARFUME FACTORY Marek Asenkowicz, Katowice, Polska.

186083 2011 12 29 A. Wprowadzono zmianę uprawnionego przez wykreślenie wpisu: „Chatier” Barbara Kucjas, Katowice, Polska 277882436 i dokonanie wpisu: Firma Handlowa A & S PARFUME FACTORY Marek Asenkowicz, Katowice, Polska.

186290 2011 12 29 D. Dokonano wpisu: W dniu 1 grudnia 2011 r. na podstawie postanowienia Sądu Rejonowego dla Łodzi Śródmieścia w Łodzi Wydział XV Gospodarczy – Rejestru Zastawów (sygn. akt LD.XI.Ns-Rej.Za 7140/11/886) wpisano do Rejestru Zastawów pod pozycją 2285460 zastaw rejestrowy na prawie ochronnym udzielonym na znak towarowy R-186290 w celu zabezpieczenia wierzytelności przysługujących spółce Raiffeisen Bank Polska S.A. z siedzibą w Warszawie wobec spółki Kan Spółka z o.o., z siedzibą w Łodzi.

187173 2011 12 29 D. Dokonano wpisu: W dniu 5 grudnia 2011 r. na podstawie postanowienia Sądu Rejonowego dla Łodzi Śródmieścia w Łodzi Wydział XV Gospodarczy – Rejestru Zastawów (sygn. akt LD.XI.Ns-Rej.Za 7136/11/971) wpisano do Rejestru Zastawów pod pozycją 2285878 zastaw rejestrowy na prawie ochronnym udzielonym na znak towarowy R-187173 w celu zabezpieczenia wierzytelności przysługujących spółce Raiffeisen Bank Polska S.A. z siedzibą w Warszawie wobec spółki Kan Spółka z o.o., z siedzibą w Łodzi.

187917 2011 12 06 A. Wprowadzono zmianę siedziby uprawnionego przez wykreślenie wpisu: Wyeth LLC, Wilmington, Stany Zjednoczone Ameryki i dokonanie wpisu: Wyeth LLC, Madison, Stany Zjednoczone Ameryki.

188367 2011 12 08 A. Wprowadzono zmianę uprawnionego przez wykreślenie wpisu: ZIOŁOPEX Sp. z o.o., Wykroty, Polska 230925895 i dokonanie wpisu: Jutrzenka Colian Sp. z o.o., Opatówek, Polska 300446241.

188620 2011 12 13 A. Wprowadzono zmianę uprawnionego przez wykreślenie wpisu: ICN POLFA Rzeszów S.A., Rzeszów, Polska 690312268 i dokonanie wpisu: VALEANT IPM SPÓŁKA Z OGRANICZONĄ ODPOWIEDZIALNOŚCIĄ, Rzeszów, Polska.

189231 2011 12 06 A. Wprowadzono zmianę uprawnionego przez wykreślenie wpisu: GLOBALDOM SPÓŁKA Z OGRANICZONĄ ODPOWIEDZIALNOŚCIĄ, Warszawa, Polska 015570480 i dokonanie wpisu: Global Retailers, LLC, Virginia Beach, Stany Zjednoczone Ameryki.

189449 2011 12 08 A. Wprowadzono zmianę uprawnionego przez wykreślenie wpisu: Ziolopec Sp. z o.o., Wykroty, Polska 230925895 i dokonanie wpisu: Jutrzenka Colian Sp. z o.o., Opatówek, Polska 300446241.

189610 2011 12 12 A. Wprowadzono zmianę nazwy i siedziby uprawnionego przez wykreślenie wpisu: TETLEY GB LIMITED, Greford, Wielka Brytania i dokonanie wpisu: TATA GLOBAL BEVERAGES GB LIMITED, Uxbridge, Wielka Brytania.

189782 2011 12 12 A. Wprowadzono zmianę nazwy i siedziby uprawnionego przez wykreślenie wpisu: TETLEY GB LIMITED, Gre-

enford, Wielka Brytania i dokonanie wpisu: TATA GLOBAL BEVERAGES GB LIMITED, Uxbridge, Wielka Brytania.

190033 2011 12 13 A. Wprowadzono zmianę uprawnionego przez wykreślenie wpisu: ICN POLFA Rzeszów S.A., Rzeszów, Polska 690312268 i dokonanie wpisu: VALEANT IPM SPÓŁKA Z O.O. Rzeszów, Polska.

190114 2011 12 07 A. Wprowadzono zmianę uprawnionego przez wykreślenie wpisu: TEVA KUTNO S.A., Kutno, Polska 610023500 i dokonanie wpisu: TEVA OPERATIONS POLAND SPÓŁKA Z OGRANICZONĄ ODPOWIEDZIALNOŚCIĄ, Warszawa, Polska 012230311.

190115 2011 12 07 A. Wprowadzono zmianę uprawnionego przez wykreślenie wpisu: TEVA KUTNO S.A., Kutno, Polska 610023500 i dokonanie wpisu: TEVA OPERATIONS POLAND SPÓŁKA Z OGRANICZONĄ ODPOWIEDZIALNOŚCIĄ, Warszawa, Polska 012230311.

190116 2011 12 07 A. Wprowadzono zmianę uprawnionego przez wykreślenie wpisu: TEVA KUTNO S.A., Kutno, Polska 610023500 i dokonanie wpisu: TEVA OPERATIONS POLAND SPÓŁKA Z OGRANICZONĄ ODPOWIEDZIALNOŚCIĄ, Warszawa, Polska 012230311.

190117 2011 12 07 A. Wprowadzono zmianę uprawnionego przez wykreślenie wpisu: TEVA KUTNO S.A., Kutno, Polska 610023500 i dokonanie wpisu: TEVA OPERATIONS POLAND SPÓŁKA Z OGRANICZONĄ ODPOWIEDZIALNOŚCIĄ, Warszawa, Polska 012230311.

190118 2011 12 07 A. Wprowadzono zmianę uprawnionego przez wykreślenie wpisu: TEVA KUTNO S.A., Kutno, Polska 610023500 i dokonanie wpisu: TEVA OPERATIONS POLAND SPÓŁKA Z OGRANICZONĄ ODPOWIEDZIALNOŚCIĄ, Warszawa, Polska 012230311.

190119 2011 12 07 A. Wprowadzono zmianę uprawnionego przez wykreślenie wpisu: TEVA KUTNO S.A., Kutno, Polska 610023500 i dokonanie wpisu: TEVA OPERATIONS POLAND SPÓŁKA Z OGRANICZONĄ ODPOWIEDZIALNOŚCIĄ, Warszawa, Polska 012230311.

190120 2011 12 07 A. Wprowadzono zmianę uprawnionego przez wykreślenie wpisu: TEVA KUTNO S.A., Kutno, Polska 610023500 i dokonanie wpisu: TEVA OPERATIONS POLAND SPÓŁKA Z OGRANICZONĄ ODPOWIEDZIALNOŚCIĄ, Warszawa, Polska 012230311.

190121 2011 12 07 A. Wprowadzono zmianę uprawnionego przez wykreślenie wpisu: TEVA KUTNO S.A., Kutno, Polska 610023500 i dokonanie wpisu: TEVA OPERATIONS POLAND SPÓŁKA Z OGRANICZONĄ ODPOWIEDZIALNOŚCIĄ, Warszawa, Polska 012230311.

190122 2011 12 07 A. Wprowadzono zmianę uprawnionego przez wykreślenie wpisu: TEVA KUTNO S.A., Kutno, Polska 610023500 i dokonanie wpisu: TEVA OPERATIONS POLAND SPÓŁKA Z OGRANICZONĄ ODPOWIEDZIALNOŚCIĄ, Warszawa, Polska 012230311.

190436 2011 12 06 A. Wprowadzono zmianę siedziby uprawnionego przez wykreślenie wpisu: Wayth LLC, Wilmington, Stany Zjednoczone Ameryki i dokonanie wpisu: Wyeth LLC, Madison, Stany Zjednoczone Ameryki.

190667 2011 12 08 A. Wprowadzono zmianę uprawnionego przez wykreślenie wpisu: ZIOŁOPEX Sp. z o.o., Wykroty, Polska 230925895 i dokonanie wpisu: Jutrzenka Colian Sp. z o.o., Opatówek, Polska 300446241.

190668 2011 12 08 A. Wprowadzono zmianę uprawnionego przez wykreślenie wpisu: Ziołopex Sp. z o.o., Wykroty, Polska 230925895 i dokonanie wpisu: Jutrzenka Colian Sp. z o.o., Opatówek, Polska 300446241.

191030 2011 12 06 A. Wprowadzono zmianę uprawnionego przez wykreślenie wpisu: Mead Johnson & Company a Delaware Corporation, Evansville, Stany Zjednoczone Ameryki i dokonanie wpisu: E.R. Squibb & Sons L.L.C., Princeton, Stany Zjednoczone Ameryki.

192062 2011 12 13 A. Wprowadzono zmianę uprawnionego przez wykreślenie wpisu: ICN POLFA Rzeszów S.A., Rzeszów, Polska 690312268 i dokonanie wpisu: VALEANT IPM SPÓŁKA Z OGRANICZONĄ ODPOWIEDZIALNOŚCIĄ, Rzeszów, Polska.

192235 2011 12 27 A. Wprowadzono zmianę uprawnionego przez wykreślenie wpisu: Przedsiębiorstwo Usługowo Handlowe MISTRA Teresa Harmułowicz, Łomża, Polska 450162694 i dokonanie wpisu: PUH – MISTRA – HARMUŁOWICZ PATRYK, Konarzyce, Polska 200321123.

192362 2011 12 15 A. Wprowadzono zmianę uprawnionego przez wykreślenie wpisu: „PROLECH” Stanisław Leszek, Stary Puznów, Polska 710230041 i dokonanie wpisu: PROLECH R. i S. Leszek Spółka Jawna, Stary Puznów, Polska 141770160.

192600 2011 12 30 D. Dokonano wpisu: W dniu 29 listopada 2011 r. na podstawie postanowienia Sądu Rejonowego dla Łodzi-Śródmieścia w Łodzi Wydział XV Gospodarczy – Rejestru Zastawów (sygn. akt LD.VII.Ns-Rej.Za 7137/11/372) wpisano do Rejestru Zastawów pod pozycją 2285161 zastaw rejestrowy na prawie ochronnym udzielonym na znak towarowy R-192600 w celu zabezpieczenia wierzytelności przysługujących spółce Raiffeisen Bank Polska S.A. z siedzibą w Warszawie wobec spółki Kan Spółka z o.o. z siedzibą w Łodzi.

193652 2011 12 29 D. Dokonano wpisu: W dniu 14 października 2011 r. na podstawie postanowienia Sądu Rejonowego dla m.st. Warszawy w Warszawie Wydział XI Gospodarczy – Rejestru Zastawów (sygn. akt WA.XI.Ns-Rej.Za 9790/11/239) wpisano do Rejestru Zastawów pod pozycją 2279270 zastaw rejestrowy na prawie ochronnym udzielonym na znak towarowy R-193652 w celu zabezpieczenia wierzytelności przysługujących spółce DZ Bank Polska Spółka Akcyjna z siedzibą w Warszawie wobec spółki Vision Film Spółka z ograniczoną odpowiedzialnością Spółka komandytowo-akcyjna z siedzibą w Warszawie.

192743 2011 12 12 A. Wprowadzono zmianę nazwy i siedziby uprawnionego przez wykreślenie wpisu: TETLEY GB LIMITED, Grenford, Wielka Brytania i dokonanie wpisu: TATA GLOBAL BEVERAGES GB LIMITED, Uxbridge, Wielka Brytania.

192921 2011 12 27 A. Wprowadzono zmianę uprawnionego przez wykreślenie wpisu: SPS HANDEL S.A., Warszawa, Polska i dokonanie wpisu: POLFOOD Group Spółka Akcyjna, Warszawa, Polska.

194080 2011 12 12 A. Wprowadzono zmianę uprawnionego przez wykreślenie wpisu: Human Resource Consulting Spółka z o.o., Warszawa, Polska 016099664 i dokonanie wpisu: GRUPA HRC Spółka Akcyjna, Warszawa, Polska.

194462 2011 12 29 D. Dokonano wpisu: W dniu 30 września 2011 r. na podstawie postanowienia Sądu Rejonowego dla m.st. Warszawy w Warszawie Wydział XI Gospodarczy – Rejestru Zastawów (sygn. akt WA.XI.Ns-Rej.Za 9791/11/640) wpisano do Rejestru Zastawów pod pozycją 2277230 zastaw rejestrowy na prawie ochronnym udzielonym na znak towarowy R-194462 w celu zabezpieczenia wierzytelności przysługujących spółce DZ Bank Polska Spółka Akcyjna z siedzibą w Warszawie wobec spółki Vision Film Spółka z ograniczoną odpowiedzialnością Spółka komandytowo-akcyjna z siedzibą w Warszawie.

197085 2011 12 13 A. Wprowadzono zmianę uprawnionego przez wykreślenie wpisu: ICN POLFA Rzeszów S.A., Rzeszów, Polska 690312268 i dokonanie wpisu: VALEANT IPM SPÓŁKA Z O.O., Rzeszów, Polska.

197333 2011 12 09 A. Wprowadzono zmianę uprawnionego przez wykreślenie wpisu: Kompania Piwowarska S.A., Poznań, Polska i dokonanie wpisu: Kompania Piwowarska Spółka Akcyjna Spółka Komandytowa, Poznań, Polska 301302685.

197334 2011 12 09 A. Wprowadzono zmianę uprawnionego przez wykreślenie wpisu: Kompania Piwowarska S.A., Poznań, Polska i dokonanie wpisu: Kompania Piwowarska Spółka Akcyjna Spółka Komandytowa, Poznań, Polska 301302685.

197392 2011 12 09 A. Wprowadzono zmianę uprawnionego przez wykreślenie wpisu: KOMPANIA PIWOWARSKA SPÓŁKA AKCYJNA, Poznań, Polska 270546630 i dokonanie wpisu: Kompania Piwowarska Spółka Akcyjna Spółka Komandytowa, Poznań, Polska 301302685.

197393 2011 12 09 A. Wprowadzono zmianę uprawnionego przez wykreślenie wpisu: KOMPANIA PIWOWARSKA SPÓŁKA AKCYJNA, Poznań, Polska 270546630 i dokonanie wpisu: Kompania Piwowarska Spółka Akcyjna Spółka Komandytowa, Poznań, Polska 301302685.

197394 2011 12 09 A. Wprowadzono zmianę uprawnionego przez wykreślenie wpisu: KOMPANIA PIWOWARSKA SPÓŁKA AKCYJNA, Poznań, Polska 270546630 i dokonanie wpisu: Kompania Piwowarska Spółka Akcyjna Spółka Komandytowa, Poznań, Polska 301302685.

197395 2011 12 09 A. Wprowadzono zmianę uprawnionego przez wykreślenie wpisu: KOMPANIA PIWOWARSKA SPÓŁKA AKCYJNA, Poznań, Polska 270546630 i dokonanie wpisu: Kompania Piwowarska Spółka Akcyjna Spółka Komandytowa, Poznań, Polska 301302685.

197978 2011 12 12 A. Wprowadzono zmianę uprawnionego przez wykreślenie wpisu: VAN PUR S.A., Warszawa, Polska 180020885 i dokonanie wpisu: VP Marketing Sp. z o.o., Warszawa, Polska.

198719 2011 12 22 A. Wprowadzono zmianę siedziby uprawnionego przez wykreślenie wpisu: MEBLE POLONIA Spółka z o.o., Wrocław, Polska 012034998 i dokonanie wpisu: MEBLE POLONIA Spółka z o.o., Ostrów Mazowiecki, Polska 012034998.

198719 2011 12 22 A. Wprowadzono zmianę uprawnionego przez wykreślenie wpisu: MEBLE POLONIA Spółka z o.o., Ostrów Mazowiecki, Polska 012034998 i dokonanie wpisu: FABRYKI MEBLI „FORTE” S.A., Ostrów Mazowiecki, Polska 550398784.

199030 2011 12 30 D. Dokonano wpisu: W dniu 29 września 2009 r. na podstawie postanowienia Sądu Rejonowego dla Łodzi-Śródmieścia w Łodzi Wydział XV Gospodarczy – Rejestru Zastawów (sygn. akt LD.VII.Ns-Rej.Za 4724/09/264) wpisano do Rejestru Zastawów pod pozycją 2183963 zastaw rejestrowy na prawie ochronnym udzielonym na znak towarowy R-199030 w celu zabezpieczenia wierzytelności przysługujących spółce Powszechna Kasa Oszczędności Bank Polski S.A. Departament Restrukturyzacji i Windykacji Klienta Korporacyjnego z siedzibą w Warszawie wobec spółki Shanghai Express Sp. z o.o. z siedzibą w Łodzi.

199064 2011 12 02 A. Wprowadzono zmianę uprawnionego przez wykreślenie wpisu: OCEANIC Przedsiębiorstwo Farmaceutyczno Kosmetyczne Wojciech Soszyński, Sopot, Polska 001043543 i dokonanie wpisu: OCEANIC S.A., Sopot, Polska 220702097.

199204 2011 12 08 A. Wprowadzono zmianę uprawnionego przez wykreślenie wpisu: Ziolopec Sp. z o.o., Wykroty, Polska 230925895 i dokonanie wpisu: Jutrzenka Colian Sp. z o.o., Opatówek, Polska 300446241.

199426 2011 12 06 A. Wprowadzono zmianę siedziby uprawnionego przez wykreślenie wpisu: Wayth LLC, Wilmington, Stany Zjednoczone Ameryki i dokonanie wpisu: Wyeth LLC, Madison, Stany Zjednoczone Ameryki.

199623 2011 12 12 A. Wprowadzono zmianę nazwy i siedziby uprawnionego przez wykreślenie wpisu: TETLEY GB LIMITED, Gre-

enford, Wielka Brytania i dokonanie wpisu: TATA GLOBAL BEVERAGES GB LIMITED, Uxbridge, Wielka Brytania.

200441 2011 12 20 A. Wprowadzono zmianę uprawnionego przez wykreślenie wpisu: NITTY INVESTMENTS Sp. z o.o., Majdan, Polska 142612486 i dokonanie wpisu: GREM SPÓŁKA Z OGRANICZONĄ ODPOWIEDZIALNOŚCIĄ SPÓŁKA KOMANDYTOWA, Majdan, Polska.

200442 2011 12 20 A. Wprowadzono zmianę uprawnionego przez wykreślenie wpisu: NITTY INVESTMENTS Sp. z o.o., Majdan, Polska 142612486 i dokonanie wpisu: GREM SPÓŁKA Z OGRANICZONĄ ODPOWIEDZIALNOŚCIĄ SPÓŁKA KOMANDYTOWA, Majdan, Polska.

200443 2011 12 20 A. Wprowadzono zmianę uprawnionego przez wykreślenie wpisu: NITTY INVESTMENTS Sp. z o.o., Majdan, Polska 142612486 i dokonanie wpisu: GREM SPÓŁKA Z OGRANICZONĄ ODPOWIEDZIALNOŚCIĄ SPÓŁKA KOMANDYTOWA, Majdan, Polska.

200446 2011 12 20 A. Wprowadzono zmianę uprawnionego przez wykreślenie wpisu: NITTY INVESTMENTS Sp. z o.o., Majdan, Polska 142612486 i dokonanie wpisu: GREM SPÓŁKA Z OGRANICZONĄ ODPOWIEDZIALNOŚCIĄ SPÓŁKA KOMANDYTOWA, Majdan, Polska.

200448 2011 12 20 A. Wprowadzono zmianę uprawnionego przez wykreślenie wpisu: NITTY INVESTMENTS Sp. z o.o., Majdan, Polska 142612486 i dokonanie wpisu: GREM SPÓŁKA Z OGRANICZONĄ ODPOWIEDZIALNOŚCIĄ SPÓŁKA KOMANDYTOWA, Majdan, Polska.

200458 2011 12 20 A. Wprowadzono zmianę uprawnionego przez wykreślenie wpisu: NITTY INVESTMENTS Sp. z o.o., Majdan, Polska 142612486 i dokonanie wpisu: GREM SPÓŁKA Z OGRANICZONĄ ODPOWIEDZIALNOŚCIĄ SPÓŁKA KOMANDYTOWA, Majdan, Polska.

200459 2011 12 20 A. Wprowadzono zmianę uprawnionego przez wykreślenie wpisu: NITTY INVESTMENTS Sp. z o.o., Majdan, Polska 142612486 i dokonanie wpisu: GREM SPÓŁKA Z OGRANICZONĄ ODPOWIEDZIALNOŚCIĄ SPÓŁKA KOMANDYTOWA, Majdan, Polska.

200909 2011 12 12 A. Wprowadzono zmianę uprawnionego przez wykreślenie wpisu: TAG Heuer SA, La Chaux-de-Fonds, Szwajcaria i dokonanie wpisu: LVMH Swiss Manufactures SA, La Chau-de-Fonds, Szwajcaria.

200998 2011 12 06 A. Wprowadzono zmianę siedziby uprawnionego przez wykreślenie wpisu: Wayth LLC, Wilmington, Stany Zjednoczone Ameryki i dokonanie wpisu: Wyeth LLC, Madison, Stany Zjednoczone Ameryki.

201252 2011 12 16 A. Wprowadzono zmianę uprawnionego przez wykreślenie wpisu: MEDICOFARM Sp. z o.o., Warszawa, Polska 012250271 i dokonanie wpisu: MEDICOFARMA S.A., Warszawa, Polska 012250271.

201864 2011 12 08 A. Wprowadzono zmianę uprawnionego przez wykreślenie wpisu: „ZIOŁOPEX” Sp. z o.o., Wykroty, Polska 230925895 i dokonanie wpisu: Jutrzenka Colian Sp. z o.o., Opatówek, Polska 300446241.

201876 2011 12 08 A. Wprowadzono zmianę uprawnionego przez wykreślenie wpisu: „ZIOŁOPEX” Sp. z o.o., Wykroty, Polska 230925895 i dokonanie wpisu: Jutrzenka Colian Sp. z o.o., Opatówek, Polska 300446241.

202436 2011 12 07 A. Wprowadzono zmianę uprawnionego przez wykreślenie wpisu: Świat Książki Sp. z o.o., Warszawa, Polska 141448560 i dokonanie wpisu: Weltbild Polska spółka z ograniczoną odpowiedzialnością, Warszawa, Polska 016437233.

202860 2011 12 06 A. Wprowadzono zmianę uprawnionego przez wykreślenie wpisu: PRZEDSIĘBIORSTWO HANDLOWO USŁU-

GOWO PRODUKCYJNE „ENAN” Andrzej Nowakowski, Bielawa, Polska 890533017 i dokonanie wpisu: ENAN S.A., Baranowo, Polska.

202899 2011 12 09 A. Wprowadzono zmianę uprawnionego przez wykreślenie wpisu: Kompania Piwowarska S.A., Poznań, Polska i dokonanie wpisu: Kompania Piwowarska Spółka Akcyjna Spółka Komandytowa, Poznań, Polska 301302685.

203931 2011 12 12 A. Wprowadzono zmianę uprawnionego przez wykreślenie wpisu: Human Resource Consulting Spółka z o.o., Warszawa, Polska 016099664 i dokonanie wpisu: GRUPA HRC Spółka Akcyjna, Warszawa, Polska.

204441 2011 12 07 A. Wprowadzono zmianę siedziby uprawnionego przez wykreślenie wpisu: Wyeth LLC, Wilmington, Stany Zjednoczone Ameryki i dokonanie wpisu: Wyeth LLC, Madison, Stany Zjednoczone Ameryki.

204446 2011 12 07 A. Wprowadzono zmianę uprawnionego przez wykreślenie wpisu: Mead Johnson & Company a Delaware Corporation, Evansville, Stany Zjednoczone Ameryki i dokonanie wpisu: E.R. Squibb & Sons L.L.C., Princeton, Stany Zjednoczone Ameryki.

204448 2011 12 07 A. Wprowadzono zmianę uprawnionego przez wykreślenie wpisu: Mead Johnson & Company a Delaware Corporation, Evansville, Stany Zjednoczone Ameryki i dokonanie wpisu: E.R. Squibb & Sons L.L.C., Princeton, Stany Zjednoczone Ameryki.

204478 2011 12 12 A. Wprowadzono zmianę nazwy uprawnionego przez wykreślenie wpisu: „SOLARIS” Monika Łapińska, Katowice, Polska 277916840 i dokonanie wpisu: „SOLARIS” Monika Łabędzka, Katowice, Polska.

204478 2011 12 12 A. Wprowadzono zmianę uprawnionego przez wykreślenie wpisu: „SOLARIS” Monika Łapińska, Katowice, Polska i dokonanie wpisu: PROFIL-SOLAR Zofia Garcon, Grzegorz Garcon S.J., Zabrze, Polska.

205120 2011 12 13 A. Wprowadzono zmianę uprawnionego przez wykreślenie wpisu: ICN POLFA Rzeszów S.A., Rzeszów, Polska 690312268 i dokonanie wpisu: VALEANT IPM SPÓŁKA Z OGRANICZONĄ ODPOWIEDZIALNOŚCIĄ, Rzeszów, Polska.

205121 2011 12 13 A. Wprowadzono zmianę uprawnionego przez wykreślenie wpisu: ICN POLFA Rzeszów S.A., Rzeszów, Polska 690312268 i dokonanie wpisu: VALEANT IPM SPÓŁKA Z OGRANICZONĄ ODPOWIEDZIALNOŚCIĄ, Rzeszów, Polska.

205193 2011 12 06 A. Wprowadzono zmianę uprawnionego przez wykreślenie wpisu: FABRYKA FARB I LAKIERÓW „ŚNIEŻKA” S.A., Lubzina, Polska 690527477 i dokonanie wpisu: IP Solutions Sp. z o.o., Brzeźnica, Polska.

205254 2011 12 12 A. Wprowadzono zmianę siedziby uprawnionego przez wykreślenie wpisu: „TECHNOLOGIE EKOLOGICZNE” Zbigniew Tokarz, Bełchatów, Polska 592274612 i dokonanie wpisu: „TECHNOLOGIE EKOLOGICZNE” Zbigniew Tokarz, Bogumiłów, Polska.

206251 2011 12 09 A. Wprowadzono zmianę uprawnionego przez wykreślenie wpisu: Kompania Piwowarska S.A., Poznań, Polska i dokonanie wpisu: Kompania Piwowarska Spółka Akcyjna Spółka Komandytowa, Poznań, Polska 301302685.

206415 2011 12 22 A. Wprowadzono zmianę uprawnionego przez wykreślenie wpisu: „SCARABEUS” Aleksandra Gumola, Tuszyn, Polska 473037465 i dokonanie wpisu: „SCARABEUS A. GUMOLA” Sp.j., Tuszyn, Polska 101078202.

206539 2011 12 07 A. Wprowadzono zmianę siedziby uprawnionego przez wykreślenie wpisu: Wyeth LLC, Wilmington, Stany Zjednoczone Ameryki i dokonanie wpisu: Wyeth LLC, Madison, Stany Zjednoczone Ameryki.

206540 2011 12 07 A. Wprowadzono zmianę siedziby uprawnionego przez wykreślenie wpisu: Wyeth LLC, Wilmington, Stany

Zjednoczone Ameryki i dokonanie wpisu: Wyeth LLC, Madison, Stany Zjednoczone Ameryki.

206572 2011 12 09 A. Wprowadzono zmianę uprawnionego przez wykreślenie wpisu: Kompania Piwowarska S.A., Poznań, Polska i dokonanie wpisu: Kompania Piwowarska Spółka Akcyjna Spółka Komandytowa, Poznań, Polska 301302685.

206573 2011 12 09 A. Wprowadzono zmianę uprawnionego przez wykreślenie wpisu: Kompania Piwowarska S.A., Poznań, Polska i dokonanie wpisu: Kompania Piwowarska Spółka Akcyjna Spółka Komandytowa, Poznań, Polska 301302685.

206615 2011 12 09 A. Wprowadzono zmianę nazwy i siedziby uprawnionego przez wykreślenie wpisu: TETLEY GB LIMITED, Grendford, Wielka Brytania i dokonanie wpisu: TATA GLOBAL BEVERAGES GB LIMITED, Uxbridge, Wielka Brytania.

207432 2011 12 08 A. Wprowadzono zmianę uprawnionego przez wykreślenie wpisu: Radio ZET Sp. z o.o., Warszawa, Polska 006716840 i dokonanie wpisu: ZET PREMIUM Sp. z o.o., Warszawa, Polska 012921558.

207617 2011 12 27 A. Wprowadzono zmianę uprawnionego przez wykreślenie wpisu: EUROBROTEX Spółka z o.o., Warszawa, Polska i dokonanie wpisu: ATM Spółka z ograniczoną odpowiedzialnością, Warszawa, Polska.

207618 2011 12 27 A. Wprowadzono zmianę uprawnionego przez wykreślenie wpisu: EUROBROTEX Spółka z o.o., Warszawa, Polska i dokonanie wpisu: ATM Spółka z ograniczoną odpowiedzialnością, Warszawa, Polska.

207676 2011 12 09 A. Wprowadzono zmianę uprawnionego przez wykreślenie wpisu: Skarb Państwa reprezentowany przez Dyrektora Generalnego Ministerstwa Skarbu Państwa, Warszawa, Polska i dokonanie wpisu: SŁUPSKA FABRYKA OBRABIAREK „SAFO” SPÓŁKA Z OGRANICZONĄ ODPOWIEDZIALNOŚCIĄ, Słupsk, Polska 771302238.

207676 2011 12 09 D. Wykreślono wpis: Użytkowanie prawa ochronnego na znak towarowy ustanowiono na rzecz – Słupska Fabryka Obrabiarek „SAFO” Spółka z o.o. w Słupsku.

208203 2011 12 08 F. Dokonano wpisu: Na podstawie tytułu wykonawczego: Nakaz zapłaty w postępowaniu nakazowym z dnia 17 listopada 2010 r. sygnatura akt XIII Gnc 715/10 Komornik Sądowy przy Sądzie Rejonowym w Żorach w toku postępowania egzekucyjnego prowadzonego pod sygnaturą KM 3004/10 dokonał zajęcia prawa ochronnego na przedmiotowy znak towarowy na rzecz wierzyciela: Centrala Zaopatrzenia Hutnictwa S.A. z siedzibą w Katowicach.

208779 2011 12 07 A. Wprowadzono zmianę siedziby uprawnionego przez wykreślenie wpisu: Wyeth LLC, Wilmington, Stany Zjednoczone Ameryki i dokonanie wpisu: Wyeth LLC, Madison, Stany Zjednoczone Ameryki.

209338 2011 11 03 A. Wprowadzono zmianę uprawnionego przez wykreślenie wpisu: AGROS NOVA Sp. z o.o., Warszawa, Polska 016285177 i dokonanie wpisu: AGRIS NOVA BRANDS SPÓŁKA Z OGRANICZONĄ ODPOWIEDZIALNOŚCIĄ, Warszawa, Polska 141793451.

209607 2011 12 09 A. Wprowadzono zmianę nazwy i siedziby uprawnionego przez wykreślenie wpisu: TETLEY GB LIMITED, Grendford, Wielka Brytania i dokonanie wpisu: TATA GLOBAL BEVERAGES GB LIMITED, Uxbridge, Wielka Brytania.

209629 2011 12 09 A. Wprowadzono zmianę nazwy i siedziby uprawnionego przez wykreślenie wpisu: TETLEY GB LIMITED, Grendford, Wielka Brytania i dokonanie wpisu: TATA GLOBAL BEVERAGES GB LIMITED, Uxbridge, Wielka Brytania.

209640 2011 12 09 A. Wprowadzono zmianę nazwy i siedziby uprawnionego przez wykreślenie wpisu: TETLEY GB LIMITED, Gre-

enford, Wielka Brytania i dokonanie wpisu: TATA GLOBAL BEVERAGES GB LIMITED, Uxbridge, Wielka Brytania.

209736 2011 12 07 A. Wprowadzono zmianę siedziby uprawnionego przez wykreślenie wpisu: Wyeth LLC, Wilmington, Stany Zjednoczone Ameryki i dokonanie wpisu: Wyeth LLC, Madison, Stany Zjednoczone Ameryki.

210429 2011 12 09 A. Wprowadzono zmianę siedziby uprawnionego przez wykreślenie wpisu: LRC Products Limited; Londyn, Wielka Brytania i dokonanie wpisu: LRC Products Limited, Slough, Wielka Brytania.

210706 2011 12 22 A. Wprowadzono zmianę uprawnionego przez wykreślenie wpisu: „ATC” AMERICAN TRADING COMPANY Sp. z o.o., Wrocław, Polska 930528178 i dokonanie wpisu: American Trading Company Sp. z o.o., Sp.k., Wrocław, Polska.

211217 2011 12 08 F. Dokonano wpisu: Na podstawie tytułu wykonawczego: Akt Notarialny z dnia 23 marca 2010 r. sygnatura akt Repertorium A nr 2553/2010 zaopatrzony w klauzulę wykonalności z dnia 15 lipca 2010 r. Postanowienie Sądu Rejonowego dla m.st. Warszawy w Warszawie z dnia 13 lipca 2010 r. sygnatura akt I Co 1096/10 zaopatrzony w klauzulę wykonalności z dnia 15 lipca 2010 r. Komornik Sądowy przy Sądzie Rejonowym w Wysokiem Mazowieckiem w toku postępowania egzekucyjnego prowadzonego pod sygnaturą KM 1280/10 dokonał zajęcia prawa ochronnego na przedmiotowy znak towarowy na rzecz wierzyciela: NAP Invest Kóbrzecz Sp. z o.o., z siedzibą w Warszawie.

211644 2011 12 09 A. Wprowadzono zmianę nazwy i siedziby uprawnionego przez wykreślenie wpisu: TETLEY GB LIMITED, Grenford, Wielka Brytania i dokonanie wpisu: TATA GLOBAL BEVERAGES GB LIMITED, Uxbridge, Wielka Brytania.

212791 2011 12 13 A. Wprowadzono zmianę uprawnionego przez wykreślenie wpisu: ICN POLFA Rzeszów S.A., Rzeszów, Polska 690312268 i dokonanie wpisu: VALEANT IPM Sp. z o.o., Rzeszów, Polska.

213061 2011 12 22 A. Wprowadzono zmianę uprawnionego przez wykreślenie wpisu: „SCARABEUS” Aleksandra Gumola, Tuszyn, Polska 473037465 i dokonanie wpisu: „SCARABEUS A. GUMOLA” Sp.j., Tuszyn, Polska 101078202.

213157 2011 12 09 A. Wprowadzono zmianę nazwy i siedziby uprawnionego przez wykreślenie wpisu: TETLEY GB LIMITED, Grenford, Wielka Brytania i dokonanie wpisu: TATA GLOBAL BEVERAGES GB LIMITED, Uxbridge, Wielka Brytania.

213300 2011 12 22 A. Wprowadzono zmianę uprawnionego przez wykreślenie wpisu: Krüger Polska Sp. z o.o., Ostrów Mazowiecki, Polska 550382553 i dokonanie wpisu: Dariusz Paprocki, Warszawa, Polska.

213426 2011 12 09 A. Wprowadzono zmianę uprawnionego przez wykreślenie wpisu: Kompania Piwowarska S.A., Poznań, Polska 270546630 i dokonanie wpisu: Kompania Piwowarska Spółka Akcyjna Spółka Komandytowa, Poznań, Polska 301302685.

213898 2011 12 07 A. Wprowadzono zmianę uprawnionego przez wykreślenie wpisu: FUTURE GROUP SPÓŁKA Z OGRANICZONĄ ODPOWIEDZIALNOŚCIĄ, Kraków, Polska 120489092 i dokonanie wpisu: BREMA Sp. z o.o., Radom, Polska 673003402.

213898 2011 12 07 A. Wprowadzono zmianę uprawnionego przez wykreślenie wpisu: BREMA Sp. z o.o., Radom, Polska 673003402 i dokonanie wpisu: BREMA Sp. z o.o. Sp.k., Radom, Polska 141231486.

213898 2011 12 07 A. Wprowadzono zmianę uprawnionego przez wykreślenie wpisu: BREMA Sp. z o.o. Sp.k., Radom, Polska 141231486 i dokonanie wpisu: GLOBAL MEDICA Sp. z o.o. Sp.k., Radom, Polska 141231486.

214362 2011 12 13 A. Wprowadzono zmianę uprawnionego przez wykreślenie wpisu: ICN POLFA Rzeszów S.A., Rzeszów, Polska

690312268 i dokonanie wpisu: VALEANT IPM SPÓŁKA Z OGRANICZONĄ ODPOWIEDZIALNOŚCIĄ, Rzeszów, Polska.

215295 2011 12 14 A. Wprowadzono zmianę uprawnionego przez wykreślenie wpisu: BARTYCKA 24 Spółka Akcyjna, Warszawa, Polska 012631777 i dokonanie wpisu: BUDMAX BUDOWNICTWO SPÓŁKA AKCYJNA, Warszawa, Polska 241189090.

215296 2011 12 14 A. Wprowadzono zmianę uprawnionego przez wykreślenie wpisu: BARTYCKA 24 Spółka Akcyjna, Warszawa, Polska 012631777 i dokonanie wpisu: BUDMAX BUDOWNICTWO SPÓŁKA AKCYJNA, Warszawa, Polska 241189090.

215297 2011 12 14 A. Wprowadzono zmianę uprawnionego przez wykreślenie wpisu: BARTYCKA 24 Spółka Akcyjna, Warszawa, Polska 012631777 i dokonanie wpisu: BUDMAX BUDOWNICTWO SPÓŁKA AKCYJNA, Warszawa, Polska 241189090.

215298 2011 12 14 A. Wprowadzono zmianę uprawnionego przez wykreślenie wpisu: BARTYCKA 24 Spółka Akcyjna, Warszawa, Polska 012631777 i dokonanie wpisu: BUDMAX BUDOWNICTWO SPÓŁKA AKCYJNA, Warszawa, Polska 241189090.

215299 2011 12 14 A. Wprowadzono zmianę uprawnionego przez wykreślenie wpisu: BARTYCKA 24 Spółka Akcyjna, Warszawa, Polska 012631777 i dokonanie wpisu: BUDMAX BUDOWNICTWO SPÓŁKA AKCYJNA, Warszawa, Polska 241189090.

215300 2011 12 14 A. Wprowadzono zmianę uprawnionego przez wykreślenie wpisu: BARTYCKA 24 Spółka Akcyjna, Warszawa, Polska 012631777 i dokonanie wpisu: BUDMAX BUDOWNICTWO SPÓŁKA AKCYJNA, Warszawa, Polska 241189090.

215382 2011 12 12 A. Wprowadzono zmianę uprawnionego przez wykreślenie wpisu: AP BOSS Anna Pikura Spółka Komandytowa, Wrocław, Polska 020184361 i dokonanie wpisu: AP BIOAKTIV Sp. z o.o. Sp.k., Wrocław, Polska.

215464 2011 12 07 A. Wprowadzono zmianę siedziby uprawnionego przez wykreślenie wpisu: Wyeth LLC, Wilmington, Stany Zjednoczone Ameryki i dokonanie wpisu: Wyeth LLC, Madison, Stany Zjednoczone Ameryki.

215965 2011 12 14 A. Wprowadzono zmianę uprawnionego przez wykreślenie wpisu: BARTYCKA 24 Spółka Akcyjna, Warszawa, Polska 012631777 i dokonanie wpisu: BUDMAX BUDOWNICTWO SPÓŁKA AKCYJNA, Warszawa, Polska 241189090.

215987 2011 12 14 A. Wprowadzono zmianę uprawnionego przez wykreślenie wpisu: BARTYCKA 24 Spółka Akcyjna, Warszawa, Polska 012631777 i dokonanie wpisu: BUDMAX BUDOWNICTWO SPÓŁKA AKCYJNA, Warszawa, Polska 241189090.

216117 2011 12 12 A. Wprowadzono zmianę uprawnionego przez wykreślenie wpisu: Human Resource Consulting Spółka z o.o., Warszawa, Polska 016099664 i dokonanie wpisu: GRUPA HRC S. A., Warszawa, Polska.

216320 2011 12 14 A. Wprowadzono zmianę uprawnionego przez wykreślenie wpisu: BARTYCKA 24 Spółka Akcyjna, Warszawa, Polska 012631777 i dokonanie wpisu: BUDMAX BUDOWNICTWO SPÓŁKA AKCYJNA, Warszawa, Polska 241189090.

216784 2011 12 12 A. Wprowadzono zmianę uprawnionego przez wykreślenie wpisu: GLOBAL Spółka z o.o., Olsztyn, Polska i dokonanie wpisu: ANDAX Anna Bębenek, Chrzanów, Polska.

216870 2011 12 14 A. Wprowadzono zmianę uprawnionego przez wykreślenie wpisu: Przedsiębiorstwo Produkcyjno-Handlowo-Usługowe „WEMET” Feliks Szymkowiak, Ilona Naskręt, Wiesław Naskręt Spółka Cywilna, Gostyń, Polska 411001040 i dokonanie wpisu: WEMET s.c. Ilona i Wiesław Naskręt, Gostyń, Polska 411001040.

217062 2011 12 08 F. Dokonano wpisu: Na podstawie tytułu wykonawczego: Nakaz zapłaty w postępowaniu nakazowym z dnia 17 listopada 2010 r. sygnatura akt XIII Gnc 715/10 Komornik Sądowy przy Sądzie Rejonowym w Żorach w toku postępowania egzekucyjnego prowadzonego pod sygnaturą KM 3004/10 doko-

nał zajęcia prawa ochronnego na przedmiotowy znak towarowy na rzecz wierzyciela: Centrala Zaopatrzenia Hutnictwa S.A. z siedzibą w Katowicach.

217194 2011 12 07 A. Wprowadzono zmianę uprawnionego przez wykreślenie wpisu: Ryszard Podkułski STAR EUROPA, Rzeszów, Polska i dokonanie wpisu: PARK HANDLOWY RZESZÓW „STUDIO CTP” SPÓŁKA Z OGRANICZONĄ ODPOWIEDZIALNOŚCIĄ – SPÓŁKA KOMANDYTOWA, Rzeszów, Polska.

217775 2011 12 08 A. Wprowadzono zmianę nazwy i siedziby uprawnionego przez wykreślenie wpisu: TETLEY GB LIMITED, Greenford, Wielka Brytania i dokonanie wpisu: TATA GLOBAL BEVERAGES GB LIMITED, Uxbridge, Wielka Brytania.

217816 2011 12 08 A. Wprowadzono zmianę nazwy i siedziby uprawnionego przez wykreślenie wpisu: Tetley GB Limited, Greenford, Wielka Brytania i dokonanie wpisu: TATA GLOBAL BEVERAGES GB LIMITED, Uxbridge, Wielka Brytania.

218365 2011 12 16 D. Dokonano wpisu: W dniu 10 października 2011 r. na podstawie postanowienia Sądu Rejonowego Katowice-Wschód w Katowicach Wydział IX Gospodarczy – Rejestru Zastawów (sygn. akt KA.IX.Ns-Rej.Za 9615/11/575) wpisano do Rejestru Zastawów pod pozycją 2278498 zastaw rejestrowy na prawie ochronnym udzielonym na znak towarowy R-218365 w celu zabezpieczenia wierzytelności przysługujących spółce Powszechna Kasa Oszczędności Bank Polski Spółka Akcyjna Regionalny Oddział Korporacyjny w Katowicach Centrum Korporacyjne w Tychach wobec spółki Zakład Produkcyjno-Usługowo-Handlowy „Best-Pest” Małgorzata Świętosławska, Jacek Świętosławski Spółka jawna z siedzibą w Jaworznie.

218365 2011 12 16 D. Dokonano wpisu: W dniu 18 października 2011 r. na podstawie postanowienia Sądu Rejonowego Katowice-Wschód w Katowicach Wydział IX Gospodarczy – Rejestru Zastawów (sygn. akt KA.IX.Ns-Rej.Za 9614/11/174) wpisano do Rejestru Zastawów pod pozycją 2279664 zastaw rejestrowy na prawie ochronnym udzielonym na znak towarowy R-218365 w celu zabezpieczenia wierzytelności przysługujących spółce Powszechna Kasa Oszczędności Bank Polski Spółka Akcyjna Regionalny Oddział Korporacyjny w Katowicach Centrum Korporacyjne w Tychach wobec spółki Zakład Produkcyjno-Usługowo-Handlowy „Best-Pest” Małgorzata Świętosławska, Jacek Świętosławski Spółka jawna z siedzibą w Jaworznie.

218669 2011 12 07 A. Wprowadzono zmianę uprawnionego przez wykreślenie wpisu: Ryszard Podkułski STAR EUROPA, Rzeszów, Polska i dokonanie wpisu: PARK HANDLOWY RZESZÓW „STUDIO CTP” SPÓŁKA Z OGRANICZONĄ ODPOWIEDZIALNOŚCIĄ – SPÓŁKA KOMANDYTOWA, Rzeszów, Polska.

219670 2011 12 14 A. Wprowadzono zmianę uprawnionego przez wykreślenie wpisu: BARTYCKA 24 Spółka Akcyjna, Warszawa, Polska 012631777 i dokonanie wpisu: BUDMAX BUDOWNICTWO SPÓŁKA AKCYJNA, Warszawa, Polska 241189090.

219671 2011 12 14 A. Wprowadzono zmianę uprawnionego przez wykreślenie wpisu: BARTYCKA 24 Spółka Akcyjna, Warszawa, Polska 012631777 i dokonanie wpisu: BUDMAX BUDOWNICTWO SPÓŁKA AKCYJNA, Warszawa, Polska 241189090.

219672 2011 12 14 A. Wprowadzono zmianę uprawnionego przez wykreślenie wpisu: BARTYCKA 24 Spółka Akcyjna, Warszawa, Polska 012631777 i dokonanie wpisu: BUDMAX BUDOWNICTWO SPÓŁKA AKCYJNA, Warszawa, Polska 241189090.

220046 2011 12 08 A. Wprowadzono zmianę nazwy i siedziby uprawnionego przez wykreślenie wpisu: TETLEY GB LIMITED, Greenford, Wielka Brytania i dokonanie wpisu: TATA GLOBAL BEVERAGES GB LIMITED, Uxbridge, Wielka Brytania.

221197 2011 12 13 A. Wprowadzono zmianę uprawnionego przez wykreślenie wpisu: ICN POLFA Rzeszów S.A., Rzeszów, Polska

690312268 i dokonanie wpisu: VALEANT IPM SPÓŁKA Z OGRANICZONĄ ODPOWIEDZIALNOŚCIĄ, Rzeszów, Polska.

221552 2011 12 12 A. Wprowadzono zmianę uprawnionego przez wykreślenie wpisu: Techniska Polska – Przemysłowe Systemy Transmisyjne Robert Wypich, Gliwice, Polska 276674285 i dokonanie wpisu: TEKNISKA POLSKA Przemysłowe Systemy Transmisji Danych, Gliwice, Polska.

222237 2011 12 08 A. Wprowadzono zmianę nazwy i siedziby uprawnionego przez wykreślenie wpisu: TETLEY GB LIMITED, Greenford, Wielka Brytania i dokonanie wpisu: TATA GLOBAL BEVERAGES GB LIMITED, Uxbridge, Wielka Brytania.

222238 2011 12 08 A. Wprowadzono zmianę nazwy i siedziby uprawnionego przez wykreślenie wpisu: TETLEY GB LIMITED, Greenford, Wielka Brytania i dokonanie wpisu: TATA GLOBAL BEVERAGES GB LIMITED, Uxbridge, Wielka Brytania.

223148 2011 12 08 A. Wprowadzono zmianę nazwy uprawnionego przez wykreślenie wpisu: SISPO FARMA Spółka z ograniczoną odpowiedzialnością, Warszawa, Polska 141443449 i dokonanie wpisu: SISPO FARMA Spółka z ograniczoną odpowiedzialnością w likwidacji, Warszawa, Polska 141443449.

223148 2011 12 08 A. Wprowadzono zmianę uprawnionego przez wykreślenie wpisu: SISPO FARMA Spółka z ograniczoną odpowiedzialnością w likwidacji, Warszawa, Polska 141443449 i dokonanie wpisu: BLAU – FARMA Group Spółka z ograniczoną odpowiedzialnością Spółka komandytowo-akcyjna, Warszawa, Polska 017211850.

223149 2011 12 08 A. Wprowadzono zmianę nazwy uprawnionego przez wykreślenie wpisu: SISPO FARMA Spółka z ograniczoną odpowiedzialnością, Warszawa, Polska 141443449 i dokonanie wpisu: SISPO FARMA Spółka z ograniczoną odpowiedzialnością w likwidacji, Warszawa, Polska 141443449.

223149 2011 12 08 A. Wprowadzono zmianę uprawnionego przez wykreślenie wpisu: SISPO FARMA Spółka z ograniczoną odpowiedzialnością w likwidacji, Warszawa, Polska 141443449 i dokonanie wpisu: BLAU – FARMA Group Spółka z ograniczoną odpowiedzialnością Spółka komandytowo-akcyjna, Warszawa, Polska 017211850.

223667 2011 12 20 A. Wprowadzono zmianę uprawnionego przez wykreślenie wpisu: NITTY INVESTMENTS Sp. z o.o., Majdan, Polska 142612486 i dokonanie wpisu: GREM SPÓŁKA Z OGRANICZONĄ ODPOWIEDZIALNOŚCIĄ SPÓŁKA KOMANDYTOWA, Majdan, Polska.

223670 2011 12 20 A. Wprowadzono zmianę uprawnionego przez wykreślenie wpisu: NITTY INVESTMENTS Sp. z o.o., Majdan, Polska 142612486 i dokonanie wpisu: GREM SPÓŁKA Z OGRANICZONĄ ODPOWIEDZIALNOŚCIĄ SPÓŁKA KOMANDYTOWA, Majdan, Polska.

223671 2011 12 20 A. Wprowadzono zmianę uprawnionego przez wykreślenie wpisu: NITTY INVESTMENTS Sp. z o.o., Majdan, Polska 142612486 i dokonanie wpisu: GREM SPÓŁKA Z OGRANICZONĄ ODPOWIEDZIALNOŚCIĄ SPÓŁKA KOMANDYTOWA, Majdan, Polska.

223672 2011 12 20 A. Wprowadzono zmianę uprawnionego przez wykreślenie wpisu: NITTY INVESTMENTS Sp. z o.o., Majdan, Polska 142612486 i dokonanie wpisu: GREM SPÓŁKA Z OGRANICZONĄ ODPOWIEDZIALNOŚCIĄ SPÓŁKA KOMANDYTOWA, Majdan, Polska.

224296 2011 12 20 A. Wprowadzono zmianę uprawnionego przez wykreślenie wpisu: NITTY INVESTMENTS Sp. z o.o., Majdan, Polska 142612486 i dokonanie wpisu: GREM SPÓŁKA Z OGRANICZONĄ ODPOWIEDZIALNOŚCIĄ SPÓŁKA KOMANDYTOWA, Majdan, Polska.

224323 2011 12 09 A. Wprowadzono zmianę uprawnionego przez wykreślenie wpisu: Ryszard Ruliński, Bolesławiec, Polska

i dokonanie wpisu: ENERGY BOLT CORPORATION, Majuro, Wyspy Marhalla.

224387 2011 12 07 A. Wprowadzono zmianę uprawnionego przez wykreślenie wpisu: TEVA KUTNO Spółka Akcyjna, Kutno, Polska 610023500 i dokonanie wpisu: TEVA OPERATIONS POLAND SPÓŁKA Z OGRANICZONĄ ODPOWIEDZIALNOŚCIĄ, Warszawa, Polska 012230311.

224758 2011 12 09 A. Wprowadzono zmianę uprawnionego przez wykreślenie wpisu: Kompania Piwowarska S.A., Poznań, Polska 270546630 i dokonanie wpisu: Kompania Piwowarska Spółka Akcyjna Spółka Komandytowa, Poznań, Polska 301302685.

224759 2011 12 09 A. Wprowadzono zmianę uprawnionego przez wykreślenie wpisu: Kompania Piwowarska S.A., Poznań, Polska 270546630 i dokonanie wpisu: Kompania Piwowarska Spółka Akcyjna Spółka Komandytowa, Poznań, Polska 301302685.

224773 2011 12 08 A. Wprowadzono zmianę nazwy i siedziby uprawnionego przez wykreślenie wpisu: TETLEY GB LIMITED, Grenford, Wielka Brytania i dokonanie wpisu: TATA GLOBAL BEVERAGES GB LIMITED, Uxbridge, Wielka Brytania.

224774 2011 12 08 A. Wprowadzono zmianę nazwy i siedziby uprawnionego przez wykreślenie wpisu: TETLEY GB LIMITED, Grenford, Wielka Brytania i dokonanie wpisu: TATA GLOBAL BEVERAGES GB LIMITED, Uxbridge, Wielka Brytania.

224908 2011 12 09 A. Wprowadzono zmianę uprawnionego przez wykreślenie wpisu: BSO Polska Spółka Akcyjna, Zygmunto, Polska i dokonanie wpisu: British Sugar (Overseas) Limited, Londyn, Wielka Brytania.

224908 2011 12 09 D. Dokonano wpisu: Na mocy umowy z dnia 24 sierpnia 2009 r. udzielono wyłącznej nieprzenaszalnej licencji na używanie znaku towarowego. Licencja pozostaje w mocy w okresie 6 miesięcy po Dacie Zamknięcia, ale przynajmniej do czasu kiedy Oznakowane Produkty pozostają w sprzedaży lub w inny sposób są wprowadzane do obrotu przez Sprzedającego (co nie może trwać dłużej niż dodatkowy okres 6 miesięcy), o ile umowa nie zostanie rozwiązana zgodnie z paragrafem 8.

224909 2011 12 09 A. Wprowadzono zmianę uprawnionego przez wykreślenie wpisu: BSO Polska Spółka Akcyjna, Zygmunto, Polska i dokonanie wpisu: British Sugar (Overseas) Limited, Londyn, Wielka Brytania.

224909 2011 12 09 D. Dokonano wpisu: Na mocy umowy z dnia 24 sierpnia 2009 r. udzielono wyłącznej nieprzenaszalnej licencji na używanie znaku towarowego. Licencja pozostaje w mocy w okresie 6 miesięcy po Dacie Zamknięcia, ale przynajmniej do czasu kiedy Oznakowane Produkty pozostają w sprzedaży lub w inny sposób są wprowadzane do obrotu przez Sprzedającego (co nie może trwać dłużej niż dodatkowy okres 6 miesięcy), o ile umowa nie zostanie rozwiązana zgodnie z paragrafem 8.

224910 2011 12 09 A. Wprowadzono zmianę uprawnionego przez wykreślenie wpisu: BSO Polska Spółka Akcyjna, Zygmunto, Polska i dokonanie wpisu: British Sugar (Overseas) Limited, Londyn, Wielka Brytania.

224910 2011 12 09 D. Dokonano wpisu: Na mocy umowy z dnia 24 sierpnia 2009 r. udzielono wyłącznej nieprzenaszalnej licencji na używanie znaku towarowego. Licencja pozostaje w mocy w okresie 6 miesięcy po Dacie Zamknięcia, ale przynajmniej do czasu kiedy Oznakowane Produkty pozostają w sprzedaży lub w inny sposób są wprowadzane do obrotu przez Sprzedającego (co nie może trwać dłużej niż dodatkowy okres 6 miesięcy), o ile umowa nie zostanie rozwiązana zgodnie z paragrafem 8.

226003 2011 12 09 A. Wprowadzono zmianę uprawnionego przez wykreślenie wpisu: Kompania Piwowarska S.A., Poznań, Polska 270546630 i dokonanie wpisu: Kompania Piwowarska Spółka Akcyjna Spółka Komandytowa, Poznań, Polska 301302685.

226004 2011 12 09 A. Wprowadzono zmianę uprawnionego przez wykreślenie wpisu: Kompania Piwowarska S.A., Poznań, Polska 270546630 i dokonanie wpisu: Kompania Piwowarska Spółka Akcyjna Spółka Komandytowa, Poznań, Polska 301302685.

226011 2011 12 09 A. Wprowadzono zmianę uprawnionego przez wykreślenie wpisu: Kompania Piwowarska Spółka Akcyjna, Poznań, Polska 270546630 i dokonanie wpisu: Kompania Piwowarska Spółka Akcyjna Spółka Komandytowa, Poznań, Polska 301302685.

226533 2011 12 13 A. Wprowadzono zmianę uprawnionego przez wykreślenie wpisu: ICN Polfa Rzeszów S.A., Rzeszów, Polska 690312268 i dokonanie wpisu: VALEANT IPM SPÓŁKA Z OGRANICZONĄ ODPOWIEDZIALNOŚCIĄ, Rzeszów, Polska.

226535 2011 12 13 A. Wprowadzono zmianę uprawnionego przez wykreślenie wpisu: ICN Polfa Rzeszów S.A., Rzeszów, Polska 690312268 i dokonanie wpisu: VALEANT IPM SPÓŁKA Z OGRANICZONĄ ODPOWIEDZIALNOŚCIĄ, Rzeszów, Polska.

227455 2011 12 14 A. Wprowadzono zmianę uprawnionego przez wykreślenie wpisu: UNIMIL SPÓŁKA AKCYJNA, Kraków, Polska 351269339 i dokonanie wpisu: UNIMIL SPÓŁKA Z OGRANICZONĄ ODPOWIEDZIALNOŚCIĄ, Kraków, Polska 351269339.

227526 2011 12 15 A. Wprowadzono zmianę uprawnionego przez wykreślenie wpisu: „TRIO” Magdalena Pawlak, Żyrardów, Polska 010961832 i dokonanie wpisu: „EFEKTO” Magdalena Pawlak, Brwinów, Polska.

228357 2011 12 28 A. Wprowadzono zmianę uprawnionego przez wykreślenie wpisu: BAODING YINGLI GROUP CO., LTD, Baoding, Chiny i dokonanie wpisu: Yingli Energy (China) Company Limited, Baoding, Chiny.

228485 2011 12 09 A. Wprowadzono zmianę uprawnionego przez wykreślenie wpisu: Kompania Piwowarska Spółka Akcyjna, Poznań, Polska 270546630 i dokonanie wpisu: Kompania Piwowarska Spółka Akcyjna Spółka Komandytowa, Poznań, Polska 301302685.

228540 2011 12 14 A. Wprowadzono zmianę uprawnionego przez wykreślenie wpisu: UNIMIL Spółka Akcyjna, Kraków, Polska 351269339 i dokonanie wpisu: UNIMIL SPÓŁKA Z OGRANICZONĄ ODPOWIEDZIALNOŚCIĄ, Kraków, Polska 351269339.

228602 2011 12 08 F. Dokonano wpisu: Naczelnik Urzędu Skarbowego w Przemysłu dokonał zajęcia prawa ochronnego na przedmiotowy znak towarowy zgodnie z dokumentem zawiadomienia o zajęciu prawa ochronnego Nr zawiadomienia: III-721/1521/PH/2010, Cz. Nr 416282, z dnia 03.11.2010 r. nadesłanym do Urzędu Patentowego RP w dniu 10.11.2010 r.

228602 2011 12 08 F. Dokonano wpisu: Naczelnik Urzędu Skarbowego w Przemysłu dokonał zajęcia prawa ochronnego na przedmiotowy znak towarowy zgodnie z dokumentem zawiadomienia o zajęciu prawa ochronnego Nr zawiadomienia: III-721/1267/PH/2010, Cz. Nr 407387, z dnia 20.10.2010 r. nadesłanym do Urzędu Patentowego RP w dniu 27.09.2010 r.

228602 2011 12 08 F. Dokonano wpisu: Naczelnik Urzędu Skarbowego w Przemysłu dokonał zajęcia prawa ochronnego na przedmiotowy znak towarowy zgodnie z dokumentem zawiadomienia o zajęciu prawa ochronnego Nr zawiadomienia: III-721/1223/PH/2010, Cz. Nr 404491, z dnia 06.09.2010 r. nadesłanym do Urzędu Patentowego RP w dniu 13.09.2010 r.

228602 2011 12 08 F. Dokonano wpisu: Naczelnik Urzędu Skarbowego w Przemysłu dokonał zajęcia prawa ochronnego na przedmiotowy znak towarowy zgodnie z dokumentem zawiadomienia o zajęciu prawa ochronnego Nr zawiadomienia: III-721/1179/PH/2010, Cz. Nr 403165, z dnia 30.08.2010 r. nadesłanym do Urzędu Patentowego RP w dniu 06.09.2010 r.

228654 2011 12 09 A. Wprowadzono zmianę uprawnionego przez wykreślenie wpisu: Kompania Piwowarska Spółka Akcyjna,

Poznań, Polska 270546630 i dokonanie wpisu: Kompania Piwowarska Spółka Akcyjna Spółka Komandytowa, Poznań, Polska 301302685.

228655 2011 12 09 A. Wprowadzono zmianę uprawnionego przez wykreślenie wpisu: Kompania Piwowarska Spółka Akcyjna, Poznań, Polska 270546630 i dokonanie wpisu: Kompania Piwowarska Spółka Akcyjna Spółka Komandytowa, Poznań, Polska 301302685.

228819 2011 12 14 A. Wprowadzono zmianę uprawnionego przez wykreślenie wpisu: TEVA KUTNO Spółka Akcyjna, Kutno, Polska 610023500 i dokonanie wpisu: TEVA OPERATIONS POLAND SPÓŁKA Z OGRANICZONĄ ODPOWIEDZIALNOŚCIĄ, Warszawa, Polska 012230311.

228822 2011 12 08 A. Wprowadzono zmianę nazwy i siedziby uprawnionego przez wykreślenie wpisu: TETLEY GB LIMITED, Greenford, Wielka Brytania i dokonanie wpisu: TATA GLOBAL BEVERAGES GB LIMITED, Uxbridge, Wielka Brytania.

229362 2011 12 14 A. Wprowadzono zmianę uprawnionego przez wykreślenie wpisu: BARTYCKA 24 Spółka Akcyjna, Warszawa, Polska 012631777 i dokonanie wpisu: BUDMAX BUDOWNICTWO SPÓŁKA AKCYJNA, Warszawa, Polska 241189090.

229879 2011 12 13 A. Wprowadzono zmianę uprawnionego przez wykreślenie wpisu: MEK EKERT Spółka Jawna Klaudiusz Ekert, Warszawa, Polska 010695164 i dokonanie wpisu: EKERT NAILS Małgorzata Ekert, Warszawa, Polska NIP 113-029-38-05.

230326 2011 12 07 A. Wprowadzono zmianę uprawnionego przez wykreślenie wpisu: Kompania Piwowarska Spółka Akcyjna, Poznań, Polska 270546630 i dokonanie wpisu: Kompania Piwowarska Spółka Akcyjna Spółka Komandytowa, Poznań, Polska 301302685.

230327 2011 12 07 A. Wprowadzono zmianę uprawnionego przez wykreślenie wpisu: Kompania Piwowarska Spółka Akcyjna, Poznań, Polska 270546630 i dokonanie wpisu: Kompania Piwowarska Spółka Akcyjna Spółka Komandytowa, Poznań, Polska 301302685.

230514 2011 12 30 D. Dokonano wpisu: W dniu 27 października 2011 r. na podstawie postanowienia Sądu Rejonowego dla m.st. Warszawy w Warszawie Wydział XI Gospodarczy – Rejestru Zastawów (sygn. akt WA.XI.Ns-Rej.Za 10135/11/080) wpisano do Rejestru Zastawów pod pozycją 2280935 zastaw rejestrowy na prawie ochronnym udzielonym na znak towarowy R-230514 w celu zabezpieczenia wierzytelności przysługujących DZ Bank Polska S.A. z siedzibą w Warszawie wobec IP Brand Management Spółka z ograniczoną odpowiedzialnością Sp.k. z siedzibą w Warszawie.

230871 2011 12 07 A. Wprowadzono zmianę uprawnionego przez wykreślenie wpisu: TEVA KUTNO Spółka Akcyjna, Kutno, Polska 610023500 i dokonanie wpisu: TEVA OPERATIONS POLAND SPÓŁKA Z OGRANICZONĄ ODPOWIEDZIALNOŚCIĄ, Warszawa, Polska 012230311.

230872 2011 12 07 A. Wprowadzono zmianę uprawnionego przez wykreślenie wpisu: TEVA KUTNO Spółka Akcyjna, Kutno, Polska 610023500 i dokonanie wpisu: TEVA OPERATIONS POLAND SPÓŁKA Z OGRANICZONĄ ODPOWIEDZIALNOŚCIĄ, Warszawa, Polska 012230311.

230926 2011 12 20 A. Wprowadzono zmianę uprawnionego przez wykreślenie wpisu: NITTY INVESTMENTS Sp. z o.o., Majdan, Polska 142612486 i dokonanie wpisu: GREM SPÓŁKA Z OGRANICZONĄ ODPOWIEDZIALNOŚCIĄ SPÓŁKA KOMANDYTOWA, Majdan, Polska.

231085 2011 12 08 A. Wprowadzono zmianę nazwy uprawnionego przez wykreślenie wpisu: SISPO FARMA SPÓŁKA Z OGRANICZONĄ ODPOWIEDZIALNOŚCIĄ Warszawa, Polska 141443449 i dokonanie wpisu: SISPO FARMA Spółka z ograniczoną odpowiedzialnością w likwidacji, Warszawa, Polska 141443449.

231085 2011 12 08 A. Wprowadzono zmianę nazwy uprawnionego przez wykreślenie wpisu: SISPO FARMA Spółka z ograniczoną odpowiedzialnością, Warszawa, Polska 141443449 i dokonanie wpisu: SISPO FARMA Spółka z ograniczoną odpowiedzialnością w likwidacji, Warszawa, Polska 141443449.

231390 2011 12 07 A. Wprowadzono zmianę uprawnionego przez wykreślenie wpisu: TEVA KUTNO SPÓŁKA AKCYJNA, Kutno, Polska 610023500 i dokonanie wpisu: TEVA OPERATIONS POLAND SPÓŁKA Z OGRANICZONĄ ODPOWIEDZIALNOŚCIĄ, Warszawa, Polska 012230311.

231397 2011 12 07 A. Wprowadzono zmianę uprawnionego przez wykreślenie wpisu: TEVA KUTNO Spółka Akcyjna, Kutno, Polska 610023500 i dokonanie wpisu: TEVA OPERATIONS POLAND SPÓŁKA Z OGRANICZONĄ ODPOWIEDZIALNOŚCIĄ, Warszawa, Polska 012230311.

231682 2011 12 07 A. Wprowadzono zmianę uprawnionego przez wykreślenie wpisu: TEVA KUTNO SPÓŁKA AKCYJNA, Kutno, Polska 610023500 i dokonanie wpisu: TEVA OPERATIONS POLAND SPÓŁKA Z OGRANICZONĄ ODPOWIEDZIALNOŚCIĄ, Warszawa, Polska 012230311.

231973 2011 12 09 A. Wprowadzono zmianę uprawnionego przez wykreślenie wpisu: HAN BRIGHT Spółka z ograniczoną odpowiedzialnością, Kraków, Polska 120782640 i dokonanie wpisu: HANBRIGHT SPÓŁKA AKCYJNA, Kraków, Polska.

232051 2011 12 09 A. Wprowadzono zmianę uprawnionego przez wykreślenie wpisu: Kompania Piwowarska Spółka Akcyjna, Poznań, Polska 270546630 i dokonanie wpisu: Kompania Piwowarska Spółka Akcyjna Spółka Komandytowa, Poznań, Polska 301302685.

232052 2011 12 09 A. Wprowadzono zmianę uprawnionego przez wykreślenie wpisu: Kompania Piwowarska Spółka Akcyjna, Poznań, Polska 270546630 i dokonanie wpisu: Kompania Piwowarska Spółka Akcyjna Spółka Komandytowa, Poznań, Polska 301302685.

232387 2011 12 15 A. Wprowadzono zmianę nazwy uprawnionego przez wykreślenie wpisu: „FALCON DEVELOPMENT” Michał Dadan, Zduńska Wola, Polska 100038360 i dokonanie wpisu: DADAN TRANSLATIONS MICHAŁ DADAN, Zduńska Wola, Polska 100038360.

232585 2011 12 07 A. Wprowadzono zmianę uprawnionego przez wykreślenie wpisu: TEVA KUTNO Spółka Akcyjna, Kutno, Polska 610023500 i dokonanie wpisu: TEVA OPERATIONS POLAND SPÓŁKA Z OGRANICZONĄ ODPOWIEDZIALNOŚCIĄ, Warszawa, Polska 012230311.

232676 2011 12 09 A. Wprowadzono zmianę uprawnionego przez wykreślenie wpisu: Kompania Piwowarska Spółka Akcyjna, Poznań, Polska 270546630 i dokonanie wpisu: Kompania Piwowarska Spółka Akcyjna Spółka Komandytowa, Poznań, Polska 301302685.

232734 2011 12 09 A. Wprowadzono zmianę uprawnionego przez wykreślenie wpisu: Kompania Piwowarska Spółka Akcyjna, Poznań, Polska 270546630 i dokonanie wpisu: Kompania Piwowarska Spółka Akcyjna Spółka Komandytowa, Poznań, Polska 301302685.

232854 2011 12 14 A. Wprowadzono zmianę uprawnionego przez wykreślenie wpisu: BARTYCKA 24 Spółka Akcyjna, Warszawa, Polska 012631777 i dokonanie wpisu: BUDMAX BUDOWNICTWO SPÓŁKA AKCYJNA, Warszawa, Polska 241189090.

232855 2011 12 14 A. Wprowadzono zmianę uprawnionego przez wykreślenie wpisu: BARTYCKA 24 Spółka Akcyjna, Warszawa, Polska 012631777 i dokonanie wpisu: BUDMAX BUDOWNICTWO SPÓŁKA AKCYJNA, Warszawa, Polska 241189090.

232856 2011 12 14 A. Wprowadzono zmianę uprawnionego przez wykreślenie wpisu: BARTYCKA 24 Spółka Akcyjna, Warszawa,

Polska 012631777 i dokonanie wpisu: BUDMAX BUDOWNICTWO SPÓŁKA AKCYJNA, Warszawa, Polska 241189090.

232857 2011 12 14 A. Wprowadzono zmianę uprawnionego przez wykreślenie wpisu: BARTYCKA 24 Spółka Akcyjna, Warszawa, Polska 012631777 i dokonanie wpisu: BUDMAX BUDOWNICTWO SPÓŁKA AKCYJNA, Warszawa, Polska 241189090.

232858 2011 12 14 A. Wprowadzono zmianę uprawnionego przez wykreślenie wpisu: BARTYCKA 24 Spółka Akcyjna, Warszawa, Polska 012631777 i dokonanie wpisu: BUDMAX BUDOWNICTWO SPÓŁKA AKCYJNA, Warszawa, Polska 241189090.

232859 2011 12 14 A. Wprowadzono zmianę uprawnionego przez wykreślenie wpisu: BARTYCKA 24 Spółka Akcyjna, Warszawa, Polska 012631777 i dokonanie wpisu: BUDMAX BUDOWNICTWO SPÓŁKA AKCYJNA, Warszawa, Polska 241189090.

232892 2011 12 14 A. Wprowadzono zmianę uprawnionego przez wykreślenie wpisu: BARTYCKA 24 Spółka Akcyjna, Warszawa, Polska 012631777 i dokonanie wpisu: BUDMAX BUDOWNICTWO SPÓŁKA AKCYJNA, Warszawa, Polska 241189090.

233118 2011 12 12 A. Wprowadzono zmianę uprawnionego przez wykreślenie wpisu: Polska Akademia Jakości Spółka z o.o., Kraków, Polska 012631777 i dokonanie wpisu: Alicja Maria Drozd, Skępe, Polska.

233200 2011 12 28 A. Wprowadzono zmianę nazwy i siedziby uprawnionego przez wykreślenie wpisu: TETLEY GB LIMITED, Grenford, Wielka Brytania i dokonanie wpisu: TATA GLOBAL BEVERAGES GB LIMITED, Uxbridge, Wielka Brytania.

233201 2011 12 08 A. Wprowadzono zmianę nazwy i siedziby uprawnionego przez wykreślenie wpisu: TETLEY GB LIMITED, Grenford, Wielka Brytania i dokonanie wpisu: TATA GLOBAL BEVERAGES GB LIMITED, Uxbridge, Wielka Brytania.

233535 2011 12 30 D. Dokonano wpisu: W dniu 18 października 2011 r. na podstawie postanowienia Sądu Rejonowego Poznań – Nowe Miasto i Wilda w Poznaniu Wydział VII Gospodarczy – Rejestru Zastawów (sygn. akt PO.VII.Ns-Rej.Za 7199/11/0100) wpisano do Rejestru Zastawów pod pozycją 2279675 zastaw rejestrowy na prawie ochronnym udzielonym na znak towarowy R-233535 w celu zabezpieczenia wierzytelności przysługujących Deutsche Bank AG, London Branch z siedzibą w Londynie, Wielka Brytania wobec: CEDC Finance Corporation International, Inc z siedzibą w Wilmington, Stany Zjednoczone Ameryki, Central European Distribution Corporation z siedzibą w Mt., Laurel, Stany Zjednoczone Ameryki i PWW Sp. z o.o. z siedzibą w Warszawie.

233535 2011 12 30 D. Dokonano wpisu: W dniu 20 października 2011 r. na podstawie postanowienia Sądu Rejonowego Poznań – Nowe Miasto i Wilda w Poznaniu Wydział VII Gospodarczy – Rejestru Zastawów (sygn. akt PO.VII.Ns-Rej.Za 7198/11/0699) wpisano do Rejestru Zastawów pod pozycją 2280176 zastaw rejestrowy na prawie ochronnym udzielonym na znak towarowy R-233535 w celu zabezpieczenia wierzytelności przysługujących Deutsche Bank AG, London Branch z siedzibą w Londynie, Wielka Brytania wobec: CEDC Finance Corporation International, Inc z siedzibą w Wilmington, Stany Zjednoczone Ameryki, Central European Distribution Corporation z siedzibą w Mt., Laurel, Stany Zjednoczone Ameryki i PWW Sp. z o.o. z siedzibą w Warszawie.

233678 2011 12 08 A. Wprowadzono zmianę nazwy i siedziby uprawnionego przez wykreślenie wpisu: TETLEY GB LIMITED, Grenford, Wielka Brytania i dokonanie wpisu: TATA GLOBAL BEVERAGES GB LIMITED, Uxbridge, Wielka Brytania.

234207 2011 12 15 A. Wprowadzono zmianę uprawnionego przez wykreślenie wpisu: Osiedle Poniatowskie Spółka z ograniczoną odpowiedzialnością, Warszawa, Polska 140653162 i dokonanie wpisu: LOKATY BUDOWLANE SPÓŁKA AKCYJNA, Warszawa, Polska 14155504.

234240 2011 12 28 A. Wprowadzono zmianę uprawnionego przez wykreślenie wpisu: LED Artist Limited, Hong Kong, Chiny i dokonanie wpisu: HUIZHOU LIGHT ENGINE LTD, Huizhou, Chiny.

234257 2011 12 07 A. Wprowadzono zmianę uprawnionego przez wykreślenie wpisu: Kompania Piwowarska Spółka Akcyjna, Poznań, Polska 270546630 i dokonanie wpisu: Kompania Piwowarska Spółka Akcyjna Spółka Komandytowa, Poznań, Polska 301302685.

234472 2011 12 30 D. Wykreślono wpis: W dniu 21 marca 2011 r. na podstawie postanowienia Sądu Rejonowego dla m.st. Warszawy w Warszawie Wydział XI Gospodarczy – Rejestru Zastawów (sygn. akt WA.XI.Ns-Rej.Za 2182/11/617) wpisano do Rejestru Zastawów pod pozycją 2251938 zastaw rejestrowy na prawie ochronnym udzielonym na znak towarowy R-234472 w celu zabezpieczenia wierzytelności przysługujących Grupa 02 Sp. z o.o. z siedziba w Warszawie wobec GEO2.PL. Sp. z o.o. z siedziba w Warszawie.

234477 2011 12 15 A. Wprowadzono zmianę uprawnionego przez wykreślenie wpisu: „SOLARIS” Monika Łapińska, Katowice, Polska 277916840 i dokonanie wpisu: PROFIL-SOLAR ZOFIA GARCON, GRZEGORZ GARCON SPÓŁKA JAWNA, Zabrze, Polska 273184468.

234566 2011 12 27 A. Wprowadzono zmianę uprawnionego przez wykreślenie wpisu: Jednostka Innowacyjno-Wdrożeniowa, Zakład Piekarniczo-Cukierniczy BIOFUTURO Czesław Władysław Meus, Kraków, Polska 356302573 i dokonanie wpisu: BIOFUTURO TRADE SPÓŁKA Z OGRANICZONĄ ODPOWIEDZIALNOŚCIĄ, Kraków, Polska 120987766.

234919 2011 12 14 A. Wprowadzono zmianę uprawnionego przez wykreślenie wpisu: PONTIS POLSKA Spółka Cywilna Jacek Wikarski, Krzysztof Duda, Warszawa, Polska i dokonanie wpisu: JACEK WIKARSKI, Warszawa, Polska.

235606 2011 12 15 A. Wprowadzono zmianę uprawnionego przez wykreślenie wpisu: KRAJOWA SPÓŁKA CUKROWA SPÓŁKA AKCYJNA, Toruń, Polska 870363980 i dokonanie wpisu: FABRYKA CUKIERKÓW „PSZCZÓŁKA” SPÓŁKA Z OGRANICZONĄ ODPOWIEDZIALNOŚCIĄ, Lublin, Polska 060698643.

235607 2011 12 15 A. Wprowadzono zmianę uprawnionego przez wykreślenie wpisu: KRAJOWA SPÓŁKA CUKROWA SPÓŁKA AKCYJNA, Toruń, Polska 870363980 i dokonanie wpisu: FABRYKA CUKIERKÓW „PSZCZÓŁKA” SPÓŁKA Z OGRANICZONĄ ODPOWIEDZIALNOŚCIĄ, Lublin, Polska 060698643.

235611 2011 12 15 A. Wprowadzono zmianę nazwy uprawnionego przez wykreślenie wpisu: 02.PL. Spółka z ograniczoną odpowiedzialnością, Warszawa, Polska 016366823 i dokonanie wpisu: GRUPA 02 SPÓŁKA Z OGRANICZONĄ ODPOWIEDZIALNOŚCIĄ, Warszawa, Polska 016366823.

235794 2011 12 27 A. Wprowadzono zmianę uprawnionego przez wykreślenie wpisu: PLASTBUD Spółka Cywilna J. Myszka i S-ka Jarosław Myszka, Roman Ciołek, Józef Kmieć, Pustków, Polska i dokonanie wpisu: „PLASTBUD” JAROSLAW MYSZKA I SPÓŁKA SPÓŁKA JAWNA, Pustków, Polska.

235794 2011 12 27 A. Wprowadzono zmianę uprawnionego przez wykreślenie wpisu: „PLASTBUD” JAROSLAW MYSZKA I SPÓŁKA SPÓŁKA JAWNA, Pustków, Polska i dokonanie wpisu: „PLASTBUD” SPÓŁKA Z OGRANICZONĄ ODPOWIEDZIALNOŚCIĄ Pustków, Polska 691670320.

235552 2011 12 08 A. Wprowadzono zmianę nazwy uprawnionego przez wykreślenie wpisu: „LATTICINI” JERZY KRÓL, Rybnik, Polska 272103210 i dokonanie wpisu: ATRIN Jerzy Król, Rybnik, Polska 272103210.

237322 2011 12 28 A. Wprowadzono zmianę nazwy i siedziby uprawnionego przez wykreślenie wpisu: TETLEY GB LIMITED, Grenford, Wielka Brytania i dokonanie wpisu: TATA GLOBAL BEVERAGES GB LIMITED, Uxbridge, Wielka Brytania.

97

DECYZJE O UNIEWAŻNIENIU PRAWA OCHRONNEGO

Poniższe zestawienie zawiera kolejno: numer prawa ochronnego na znaki towarowe, datę unieważnienia prawa ochronnego oraz treść decyzji.

141 402	2008 12 03	Unieważniono w całości.
171 570	2009 01 20	Unieważniono w całości.
179 903	2010 07 29	Unieważniono w całości.
182 895	2010 08 24	Unieważniono w całości.
186 082	2010 11 02	Unieważniono w całości.
186 083	2010 11 08	Unieważniono w całości.
201 829	2010 10 25	Unieważniono w całości.
202 706	2010 10 27	Unieważniono w całości.
205 412	2011 06 28	Unieważniono w całości.
211 115	2011 04 18	Unieważniono w całości.
211 948	2011 03 18	Unieważniono w całości.
214 033	2011 08 08	Unieważniono w całości.
192 208	2010 09 06	Unieważniono w części dotyczącej wszystkich towarów z klasy 05.
196 978	2011 06 22	Unieważniono w części obejmującej usługi w klasie 37.
208 436	2010 12 10	Unieważniono w części dotyczącej wszystkich towarów z klasy 39.
212 074	2011 05 20	Unieważniono w części dotyczącej wyrobów z papieru i kartonu przeznaczonych do celów higienicznych z klasy 16.
212 075	2011 05 20	Unieważniono w części dotyczącej wyrobów z papieru i kartonu przeznaczonych do celów higienicznych z klasy 16.

98

DECYZJE O WYGAŚNIĘCIU PRAWA OCHRONNEGO

Poniższe zestawienie zawiera kolejno: numer prawa ochronnego na znaki towarowe i datę wygaśnięcia prawa ochronnego. W przypadku wygaśnięcia prawa tylko dla części towarów (usług) wymienia się te towary (usługi).

73 529	1998 07 27	Prawo wygasło w całości.
87 179	2000 10 13	Prawo wygasło w całości.
112 460	2004 08 12	Prawo wygasło w całości.
175 625	2010 11 25	Prawo wygasło w całości. Wnioskiem z dnia 25 listopada 2010 r. wnioskodawca poinformował Urząd o rezygnacji z dalszej ochrony przedmiotowego znaku towarowego.
176 300	2010 06 23	Prawo wygasło w całości. Wnioskiem z dnia 23 czerwca 2010 r. uprawniony poinformował Urząd o rezygnacji z dalszej ochrony przedmiotowego znaku towarowego.
196 953	2011 02 25	Prawo wygasło w całości. Wnioskiem z dnia 25 lutego 2011 r. wnioskodawca poinformował Urząd o rezygnacji z dalszej ochrony przedmiotowego znaku towarowego.
216 630	2011 08 25	Prawo wygasło w całości. Wnioskiem z dnia 25 sierpnia 2011 r. wnioskodawca poinformował Urząd o rezygnacji z dalszej ochrony przedmiotowego znaku towarowego.
220 694	2011 08 25	Prawo wygasło w całości. Wnioskiem z dnia 25 sierpnia 2011 r. wnioskodawca poinformował Urząd o rezygnacji z dalszej ochrony przedmiotowego znaku towarowego.
101 656	2004 10 13	Prawo wygasło w części dla towarów: kleje do glazury, kleje do tapet, kleje przemysłowe,

134849	2011 04 24	Prawo wygasło w części dla towarów i usług: klasa 04: preparaty chemiczne w procesach wiertniczych, mieszanki do gaśnic, środki i zestawy do gwintowania, katalizatory, kąpiele galwaniczne, kleje dla celów przemysłowych, preparaty do lutowania, płyny jako materiały ściernie, spoiwa i preparaty formierskie dla odlewnictwa, preparaty ogniodporne, plastyfikatory, dodatki chemiczne do płuczek wiertniczych, czynniki powierzchniowo-czynne, środki do smarowania, preparaty do utwardzania metali, osady wspomagające wiertnictwo, żrące substancje dla celów przemysłowych; klasa 02: barwniki, bejce, emalie, lakiery, farby, smary przeciwrdzewne; klasa 04: smary do narzędzi trących; klasa 06: pręty do spawania i smarowania, lut twarde, formy odlewnicze metalowe; klasa 11: lampy lutownicze i szlifierskie; klasa 19: kryształ skalny, marmur; klasa 40: usługi w zakresie galwanizacji metali, usługi w zakresie lutowania, usługi w zakresie szlifowania, polerowania powierzchni, spawania.
158 724	2011 07 11	Prawo wygasło w części dla towarów: kleje; klasa 01.
159 170	2011 07 11	Prawo wygasło w części dla towarów: kleje; klasa 01.
160 146	2011 07 11	Prawo wygasło w części dla towarów: kleje; klasa 01.
160 810	2011 07 20	Prawo wygasło w części dla towarów: kleje; klasa 01.
160 811	2011 07 20	Prawo wygasło w części dla towarów: kleje; klasa 01.
161 576	2011 07 30	Prawo wygasło w części dla towarów: pieluszki jednorazowe dla osób chorych, podpaski; pościel papierowa: klasy 05, 24.
151288	2009 11 25	Prawo wygasło w części dla towarów i usług: materiały w postaci elektroniki multimedialnej, elektronicznie, optycznie, magnetycznie zapisane dane i oprogramowanie w zakresie wykorzystania Internetu, intranetu oraz sieci (klasa 09) kalendarze, katalogi (klasa 16) montaż sprzętu elektronicznego, obsługa oraz serwis naprawczy gwarancyjny i pogwarancyjny sprzętu komputerowego, elektronicznego, maszyn biurowych, księgujących i liczących (klasa 37) usługi telekomunikacyjne i teleinformatyczne, usługi charakterystyczne dla działania agencji informacyjnych, przesyłanie informacji i aktualnych wiadomości poprzez Internet, intranet i sieć, usługi w zakresie informacji tekstowej i obrazowej przesyłanej przy pomocy komputera, terminali komputerowych, poczty elektronicznej, sieci Internetu, intranetu, cyfrowo (klasa 38) usługi poligraficzne, drukowanie, druk litograficzny, druk offsetowy (klasa 40) publikowanie książek, tekstów, innych niż teksty reklamowe poprzez Internet i elektronicznie,

		usługi tworzenia publikacji internetowych, organizowanie pokazów, wystaw, ekspozycji tematycznych, trening praktyczny (klasa 41) usługi w zakresie przetwarzania danych, użyczenie komputerów, projektowanie sieci teleinformatycznych, projektowanie graficzne (klasa 42).			
156 031	2011 07 27	Prawo wygasło w części dla towarów/usług: agencje importowo-eksportowe, agencje reklamowe, usługi specjalistycznego doradztwa handlowego, usługi zdobywania informacji o działalności gospodarczej, usługi marketingowe, usługi ogłaszania reklam, usługi pokazów towarów, usługi promocji sprzedaży, usługi reklam radiowych, telewizyjnych, usługi reklamowe, produkcja i montaż reklam, usługi rozpowszechniania ogłoszeń reklamowych, usługi organizowania i prowadzenia kampanii reklamowych, kojarzenie kontrahentów handlowych (klasa 35); usługi wynajmu mieszkań, agencje ściągające należności, usługi administrowania nieruchomościami, biura nieruchomości, usługi pośrednictwa kupna-sprzedaży nieruchomości, usługi wyceny nieruchomości, usługi wynajmowania pomieszczeń biurowych, usługi pożyczek pod zastaw (klasa 36); usługi transportowe na rzecz osób trzecich, wynajem środków transportowych, pośrednictwo transportowe, przewożenie ładunków, transport pasażerski (klasa 39); usługi architektów, usługi artystów grafików, doradztwo budowlane, prace inżynierskie, testowanie materiałów, projektowanie z zakresu budownictwa, dochodzenia prawne (klasa 42).			talowe kapsle i zamknięcia do butelek, wyroby z metali nieszlachetnych nie ujęte w innych klasach; klasa 06; utwory muzyczne na nośnikach magnetycznych i optycznych, płyty; klasa 09; papier, tektura i wyroby z tych materiałów, książki, czasopisma, ulotki, broszury, kalendarze, notatniki, materiały piśmiennicze, materiały introligatorskie i fotograficzne, kleje do materiałów piśmienniczych i do celów domowych, materiały dla artystów, pędzle malarskie, maszyny do pisania i sprzęt biurowy (z wyjątkiem mebli), materiały szkoleniowe i instruktażowe (z wyjątkiem aparatów), materiały z tworzyw sztucznych do pakowania (nie ujęte w innych klasach), czcionki drukarskie, matryce; klasa 16; niemetalowe kapsle i zamknięcia do butelek, wyroby (nie ujęte w innych klasach) z drewna, korka, trzciny, wikliny, rogu, kości, kości słoniowej, fiszbinów, muszli, bursztynu, macicy perłowej, sepiolitu, imitacji tych surowców lub z tworzyw sztucznych; klasa 20; przybory kuchenne i gospodarstwa domowego oraz pojemniki (wykonane nie z metali szlachetnych ani nie pokrywane nimi), kieliszki, szklanki, filiżanki, pucharki szklane lub metalowe, nie przerobione lub półprzetworzone szkło (z wyjątkiem szkła stosowanego w budownictwie), wyroby szklane, porcelanowe i ceramiczne nie ujęte w innych klasach; klasa 21; odzież, obuwie, nakrycia głowy; klasa 25; karty do gry; klasa 28.
			169 374	2011 08 21	Prawo wygasło w części dla usług: tłumaczenia, usługi biura tłumaczy; usługi informatyczne; klasa: 41 i 42.
			169 375	2011 08 21	Prawo wygasło w części dla usług: tłumaczenia, usługi biura tłumaczy; usługi informatyczne; klasa: 41 i 42.
			179 622	2011 08 22	Prawo wygasło w części dla usług: tłumaczenia, usługi biura tłumaczy; usługi informatyczne; klasa: 41 i 42.
			188 324	2009 10 28	Prawo wygasło w części dla towarów: produkty farmaceutyczne, wszystkie leki za wyjątkiem leków dotyczących układu nerwowego, środki dezynfekcyjne, odkażające, produkty weterynaryjne, dietetyczne środki medyczne, produkty sanitarne; materiały opatrunkowe, plastry, podpaski higieniczne, żywność dla niemowląt (klasa 05 w części).
			196 167	2011 01 27	Prawo wygasło w części dla towarów i usług: artykuły chemii gospodarczej, preparaty do pielęgnacji samochodów, produkty kosmetyczne, środki myjące czyszczące i konserwujące do pielęgnacji pojazdów, szampony, środki do czyszczenia szkła, metalu, skóry i tworzyw sztucznych, szampony, wosk polerski, materiały ściernie, papier ścierny i polerujący, płyny do spryskiwaczy szyb samochodowych preparaty do polerowania, środki myjące, preparaty do usuwania farby, szampony (klasa 03); przewody ciśnieniowe metalowe (klasa 06 w części); pierścienie tłokowe, pierścienie smarowe, pompy i pompki smarownicze, świece zapłonowe do silników spalinowych (klasa 07 w części); drążki
157 385	2011 05 23	Prawo wygasło w części dla towarów i usług: wydawnictwa, czasopisma, książki, albumy, broszury, periodyki i inne publikacje, papier, tektura i wyroby z tych materiałów nie ujęte w innych klasach, fotografie, materiały piśmienne, kleje do materiałów piśmiennych lub do celów domowych, materiały szkoleniowe i instruktażowe, materiały z tworzyw sztucznych do pakowania /nie ujęte w innych klasach;/gry i zabawki, artykuły sportowe i gimnastyczne nie ujęte w innych klasach, ozdoby choinkowe, karty do gry; organizowanie imprez artystycznych estradowych, sportowych, rekreacyjnych, usługi w zakresie organizowania nauki i szkoleń w dziedzinach multimedialnych, organizowanie imprez o charakterze edukacyjnym i kulturalnym, usługi wynajmu dekoracji, kostiumów i rekwizytów pomieszczeń do celów rozrywkowych i studiów nagrań oraz sprzętu radiowego, telewizyjnego, kinematograficznego i nagrań, usługi wydawnicze, produkcja programów, reportaży i konkursów telewizyjnych lub radiowych, teleturniejów; opracowywanie i wdrażanie programów komputerowych, oprogramowanie komputerowe, wykonywanie opinii i badań w zakresie działalności multimedialnej; klasy: 16;28;41;42.			
162 352	2011 07 02	Prawo wygasło w części dla towarów i usług: pojedyncze drobne wyroby metalowe, me-			

skrętne do pojazdów, gwoździe do opon, hamulce do pojazdów, klocki i szczęki hamulcowe do pojazdów, lusterka do pojazdów, łańcuchy przeciwpoślizgowe, opony i dętki do pojazdów, pokrowce na siedzenia samochodowe, resory i sprężyny do zawieszania pojazdów, wycieraczki do szyb pojazdów, zderzaki samochodowe (klasa 12); materiały izolacyjne, okładziny sprzęgieł i hamulców, przewody giętkie niemetalowe, taśmy i tkaniny izolacyjne, tuleje gumowe, uszczelki, zderzaki gumowe (klasa 17 w części); przewody ciśnieniowe niemetalowe (klasa 19); śruby i nakrętki niemetalowe, sworznie niemetalowe, zaciski niemetalowe do kabli (klasa 20); zgrupowanie na rzecz osób trzecich różnych towarów obejmujących: artykuły chemii gospodarczej, preparaty do pielęgnacji i konserwacji pojazdów, płyny samochodowe, pierścienie smarowe, pompy i pompki smarownicze, smarownice, tuleje gumowe, materiały izolacyjne, okładziny sprzęgieł i hamulców, przewody giętkie niemetalowe, taśmy i tkaniny izolacyjne, wycieraczki do szyb samochodowych, zderzaki gumowe, pozwalające nabywcy wygodnie je oglądać i kupować w sklepach oraz na stronie internetowej (klasa 35 w części)

197 882 2010 09 01 Prawo wygasło w części dla towarów i usług: skrzynki do akumulatorów, akumulatory elektryczne, akumulatory elektryczne urządzenia do ładowania, akumulatory elektryczne do pojazdów, dzwonki do alarmów elektryczne, alarmy jako gwizdki ostrzegawcze, alarmy, alarmy antywłamaniowe, alarmy dźwiękowe, alarmy pożarowe, baterie jako urządzenia do ładowania, baterie anodowe, baterie do oświetlania, baterie elektryczne, baterie galwaniczne, baterie słoneczne, baterie wysokonapięciowe, baterie elektryczne, instalacje elektryczne, instalacje elektryczne do zdalnego sterowania procesami przemysłowymi, interfejsy, informatyka, puszki na połączenia, tablice jako połączenia, puszki połączeniowe, elektryczność, przyrządy pomiarowe, urządzenia pomiarowe elektryczne, pulpity rozdzielcze elektryczność, puszki przełącznikowe [elektryczność, puszki rozgałęźne elektryczność, instalacje elektryczne do zdalnego sterowania procesami przemysłowymi, tablice sterownicze, elektryczność, sterowniki -informatyka, tablice ogłoszeń elektroniczne, tablice połączeń, tablice rozdzielcze - elektryczność, tablice sterownicze -elektryczność - wszystkie wyżej wymienione produkty zawierające systemy kontroli zamknięcia i dostępu (klasa 09 w części); montaż i naprawa instalacji alarmowych przeciwpożarowych, instalowanie i naprawa alarmów przeciwwłamaniowych - wszystkie wyżej wymienione usługi zawierające systemy kontroli zamknięcia i dostępu (klasa 37 w części); administrowanie stronami komputerowymi, sieciowymi, analizy systemów komputerowych, doradztwo w sprawach sprzętu komputerowego, instalacje opro-

gramowania komputerowego, doradztwo w zakresie sprzętu komputerowego, aktualizacja oprogramowania komputerowego, odzyskiwanie danych komputerowych, powielanie oprogramowania komputerowego, programowanie komputerowego, projektowanie systemów komputerowych, konwersja danych przez programy komputerowe, odzyskiwanie danych komputerowych, aktualizacja oprogramowania komputerowego, instalacje oprogramowania komputerowego, konserwacja oprogramowania komputerowego, powielanie oprogramowania komputerowego, projektowania oprogramowania komputerowego, wypożyczanie oprogramowania komputerowego, analizy systemów komputerowych - wszystkie wyżej wymienione usługi zawierające systemy kontroli zamknięcia i dostępu (klasa 42 w części); doradztwo w sprawach bezpieczeństwa, monitoring systemów bezpieczeństwa i antywłamaniowych - wszystkie wyżej wymienione usługi w zakresie systemów zabezpieczeń zawierające systemy kontroli zamknięcia i dostępu (klasa 45 w części).

197 883 2010 09 01 Prawo wygasło w części dla towarów i usług: skrzynki do akumulatorów, akumulatory elektryczne, akumulatory elektryczne urządzenia do ładowania, akumulatory elektryczne do pojazdów, dzwonki do alarmów elektryczne, alarmy jako gwizdki ostrzegawcze, alarmy, alarmy antywłamaniowe, alarmy dźwiękowe, alarmy pożarowe, baterie jako urządzenia do ładowania, baterie anodowe, baterie do oświetlania, baterie elektryczne, baterie galwaniczne, baterie słoneczne, baterie wysokonapięciowe, baterie elektryczne, instalacje elektryczne, instalacje elektryczne do zdalnego sterowania procesami przemysłowymi, interfejsy, informatyka, puszki na połączenia, tablice jako połączenia, puszki połączeniowe, elektryczność, przyrządy pomiarowe, urządzenia pomiarowe elektryczne, pulpity rozdzielcze elektryczność, puszki przełącznikowe [elektryczność, puszki rozgałęźne elektryczność, instalacje elektryczne do zdalnego sterowania procesami przemysłowymi, tablice sterownicze, elektryczność, sterowniki -informatyka, tablice ogłoszeń elektroniczne, tablice połączeń, tablice rozdzielcze - elektryczność, tablice sterownicze -elektryczność - wszystkie wyżej wymienione produkty zawierające systemy kontroli zamknięcia i dostępu (klasa 09 w części); montaż i naprawa instalacji alarmowych przeciwpożarowych, instalowanie i naprawy alarmów przeciwwłamaniowych - wszystkie wyżej wymienione usługi zawierające systemy kontroli zamknięcia i dostępu (klasa 37 w części); administrowanie stronami komputerowymi, sieciowymi, analizy systemów komputerowych, doradztwo w sprawach sprzętu komputerowego, instalacje oprogramowania komputerowego, doradztwo w zakresie sprzętu komputerowego, aktu-

alizacja oprogramowania komputerowego, odzyskiwanie danych komputerowych, powielanie oprogramowania komputerowego, programowanie komputerowego, projektowanie systemów komputerowych, konwersja danych przez programy komputerowe, odzyskiwanie danych komputerowych, aktualizacja oprogramowania komputerowego, instalacje oprogramowania komputerowego, konserwacja oprogramowania komputerowego, powielanie oprogramowania komputerowego, projektowanie oprogramowania komputerowego, wypożyczanie oprogramowania komputerowego, analizy systemów komputerowych - wszystkie wyżej wymienione usługi zawierające systemy kontroli zamknięcia i dostępu (klasa 42 w części); doradztwo w sprawach bezpieczeństwa, monitoring systemów bezpieczeństwa i antywłamaniowych - wszystkie wyżej wymienione usługi w zakresie systemów zabezpieczeń zawierające systemy kontroli zamknięcia i dostępu (klasa 45 w części)

- 230 990 2011 08 25 Prawo wygasło w części dla towarów: materiały do plombowania zębów, woski dentystyczne oraz produkty farmaceutyczne i weterynaryjne; środki sanitarne do celów medycznych; substancje dietetyczne do celów leczniczych, żywność dla niemowląt; plastry, materiały opatrunkowe, środki odkażające; środki do zwalczania roślnictwa; fungicydy, herbicydy przeznaczone do stosowania w dziedzinie stomatologii i techniki dentystycznej w części klasa 05.
- 231 785 2011 05 16 Prawo wygasło w części dla towarów: wyroby kosmetyczne i toaletowe klasa 03 w części.

99

DECYZJE O ZMIANIE LUB UCHYLENIU DECYZJI

(opublikowanych w Wiadomościach Urzędu Patentowego)

Poniższe zestawienie zawiera kolejno: numer prawa ochronnego na znak towarowy, numer i rok wydania Wiadomości Urzędu Patentowego, w którym zmieniona lub uchylona decyzja została ogłoszona oraz datę i treść decyzji, w której zmieniono lub uchylono decyzję poprzednią.

- 161 128 03/2006 2011 09 22 Sprostowano oczywistą omyłkę w decyzji administracyjnej z dnia 10.10.2005 r. dotyczącej siedziby uprawnionego: prawidłowo powinno być: APART Sp. z o.o., Suchy Las.
- 173 199 11/2006 2011 11 02 Sprostowano oczywistą omyłkę w decyzji o udzieleniu prawa ochronnego na znak towarowy z dnia 12.04.2006 r. w następujący sposób:
- w części dotyczącej nazwy uprawnionego powinno być: Przedsiębiorstwo Produkcyjno-Handlowe KOLREX Sławomir Staszek Kuluszki, Polska.
- 202 860 09/2008 2011 04 21 Sprostowano oczywistą omyłkę w decyzji o udzieleniu prawa ochronnego na znak towarowy z dnia 25.03.2008 r. w następujący sposób:

- w części dotyczącej nazwy Zgłaszającego prawidłowo powinno być: PRZEDSIĘBIORSTWO HANDLOWO USŁUGOWO PRODUKCYJNE "ENAN" Andrzej Nowakowski.

- 234 842 08/2011 2011 09 29 Sprostowano oczywistą omyłkę w decyzji o udzieleniu prawa ochronnego na znak towarowy z dnia 18.02.2011 r. w następujący sposób:
- w części dotyczącej nazwy uprawnionego powinno być: The Boppy Company, LLC, Golden, Stany Zjednoczone Ameryki.

100

REJESTRACJA MIĘDZYNARODOWA UZNANA W POLSCE

Poniższe zestawienie zawiera kolejno: numer międzynarodowego rejestru znaków towarowych (w przypadku konwersji – oznaczono literą K), określenie znaku towarowego przedstawionego w postaci liter bądź cyfr albo, jeżeli znak jest znakiem graficznym lub zawiera elementy graficzne, wskazanie symboli klas elementów graficznych znaku (CFE), określenie klas towarowych, nazwisko i imię bądź nazwę uprawnionego, jego miejsce zamieszkania lub siedzibę oraz kod kraju, datę rejestracji międzynarodowej lub datę późniejszego wyznaczenia, datę zamieszczenia informacji o tej rejestracji w Biuletynie Urzędu Patentowego oraz datę notyfikacji bądź datę notyfikacji późniejszego wyznaczenia.

- 359441** stela 07, 08, 11
CFE: 27.5.1
STEFAN LAXHUBER KG MASCHINENBAU, 84323 MASSING/ROTT (DE)
2009 08 22 2010 01 18 2009 12 03
- 391784** URALAC 01
DSM IP Assets B.V., Het Overloon 1 NL-6411 TE Heerlen (NL)
2008 06 19 2008 10 13 2008 08 21
- 394670** VESCOM 17, 18, 24, 27
Vescom B.V., St. Jozefstraat 20 NL-5753 AV DEURNE (NL)
2011 04 12 2011 08 01 2011 06 16
- 561893** Permaflex 02
E.I. du Pont de Nemours and Company, 1007 Market Street
Wilmington, Delaware 19898 (US)
2009 10 16 2010 03 29 2010 02 11
- 599296** MONOCROMO 16
CARTIERE PAOLO PIGNA, Societa per Azioni, Via Daniele Pesenti, 1
I-24022 ALZANO LOMBARDO (IT)
2009 12 18 2010 05 24 2010 04 01
- 694602** Santaverde 03, 05, 29, 30, 32
SANTAVERDE Gesellschaft für Naturprodukte mbH,
Klärchenstrasse 11 22299 Hamburg (DE)
2011 02 01 2011 08 01 2011 06 09
- 759172** airsoft 25
BAUR VERSAND GMBH & CO, 10 Bahnhofstraße 96224
Burgkumstadt (DE)
2009 01 16 2009 07 06 2009 05 14
- 805274** LYXOR 36
SOCIETE GENERALE, 29 boulevard Haussmann F-75009 PARIS (FR)
2011 04 21 2011 08 16 2011 06 23
- 832297** EFFP 36, 41, 42
CFE: 24.17.18, 27.5.1
Europäische Akademie für Finanzplanung Geschäftsführungs-und
Beteiligungs GmbH, Ferdinandstrasse 19 61348 Bad Homburg (DE)
2004 03 05 2004 11 15 2004 10 07

859032	GOODSENSE		06
ZHANG JIN LAN, Stand No. C129-C133, Tianpingjia Decorative Materials City, Shahe, Guangzhou Guangdong 510000 (CN)			
2011 04 11	2011 08 01		2011 06 16
879159	ETNIK		28
COMPAGNIE PLASTIC OMNIUM, 19, avenue Jules Carteret F-69007 LYON (FR)			
2011 05 04	2011 08 16		2011 06 23
901454	MTM MeiTeMei		
CFE: 27.5.1 17			
Yuhuan Jiexiang Machine Manufacture Co., Ltd., Heqiao village, Chumen Town, Yuhuan County Zhejiang Province (CN)			
2005 11 09	2007 01 08		2006 11 16
912546	Billy Bronx	09, 29, 30, 32, 33, 43	
Axel Fassbach e.K., Talstr. 18 95189 Köditz (DE)			
2006 05 24	2007 04 16		2007 03 01
929673	Laura Scott		
CFE: 27.5.1 14, 18, 25			
Otto (GmbH & Co KG), Wandsbeker Str. 3-7 22179 Hamburg (DE)			
2008 12 23	2010 03 01		2010 01 07
931710	ROUTE 66	01, 02, 03, 04, 05, 06, 07, 08, 09, 10, 11, 12, 13, 14, 15, 16, 17, 18, 19, 20, 21, 22, 23, 24, 25, 26, 27, 28, 29, 30, 31, 33, 35, 36, 37, 38, 39, 40, 41, 42, 43, 44, 45	
Tempting Brands AG, Poststrasse 5 CH-8808 Pfäffikon (CH)			
2007 06 12	2007 10 15		2007 08 30
939815	CFE: 26.4.18, 28.5.0, 29.1.12		35
Open Joint Stock Company „TNK-BP Holding”, d. 60, ul. Oktiabrskaya, selo. Uvat, Uvatsky rajon RU-626170 Tyumenskaya oblast (RU)			
2011 03 23	2011 08 01		2011 06 16
959904	SILK SENSE		05
HYGERIGHT TRADING LTD, P.O. Box 3321, Drake Chambers Road Town, Tortola (VG)			
2008 04 30	2009 08 31		2009 07 09
966631	INTEGRINE		03, 05
Laboratoires Laserine S.A.S., 4 rue Berteaux-Dumas F-92200 NEUILLY-SUR-SEINE (FR)			
2011 05 10	2011 08 16		2011 06 23
971786	ELEMATIC	07, 09, 19, 37, 42	
Elematic Group Oy, P.O. Box 33 FI-37801 Toijala (FI)			
2008 06 02	2008 10 13		2008 08 28
987675	amour Esfero Pralina		
CFE: 2.1.22, 4.1.2, 27.5.1, 29.1.2 30			
Kolesnikov Borys Viktorovich, 31 Vitshiznyana Str., flat 2 Donetsk 83050 (UA)			
2008 06 17	2009 02 16		2009 01 01
987789	BRAVO News	09, 16, 35, 38, 41, 42	
Heinrich Bauer Zeitschriften Verlag KG, Burchardstraße 11 20095 Hamburg (DE)			
2008 03 18	2009 02 16		2009 01 01
987790	BRAVO Cover Girl	09, 16, 35, 38, 41, 42	
Heinrich Bauer Zeitschriften Verlag KG, Burchardstraße 11 20095 Hamburg (DE)			
2008 03 18	2009 02 16		2009 01 01
994197	Iberotel Spa		
CFE: 27.5.2, 29.1.12 16, 41, 44			
TUI AG, Karl-Wiechert-Allee 4 30625 Hannover (DE)			
2008 11 19	2009 05 11		2009 03 19
996618	I*Pike		12
HANKOOK TIRE CO., LTD., #647-15, Yoksam-dong, Kangnam-gu Seoul (KR)			
2008 10 20	2009 05 25		2009 04 09
1002132	TOSY		
CFE: 4.5.21, 27.3.1, 27.5.1 07, 28			
TOSY ROBOTICS JOINT STOCK COMPANY (TOSY ROBOTICS., JSC), No. 7, 538 Alley, Lang Road, Lang Ha Ward, Dong Da District Hanoi (VN)			
2010 04 13	2010 08 30		2010 07 08
1002214	TATRAPOMA		06, 12, 42
TATRAPOMA, a.s., Pol'ná 4 SK-060 01 Kežmarok (SK)			
2008 12 29	2009 08 03		2009 06 11
1002215	TATRAPOMA		
CFE: 3.7.1, 27.5.1, 29.1.12 06, 12, 42			
TATRAPOMA, a.s., Pol'ná 4 SK-060 01 Kežmarok (SK)			
2008 12 29	2009 08 03		2009 06 11
1013706	Gutmann	09, 41, 45	
Hella KGaA Hueck & Co., Rixbecker Straße 75 59552 Lippstadt (DE)			
2009 03 02	2009 12 07		2009 10 15
1014501	H		
CFE: 27.5.8, 27.5.21 33			
Zakrite akcionerne tovaristvo „Alef-Vinal”, 1, vul. Sobinova Dnipropetrovsk 49083 (UA)			
2011 04 07	2011 08 16		2011 06 23
1017021	BBPRO		
CFE: 27.5.17 09, 37			
YÖNETSEL BİLİŞİM TEKNOLOJİLERİ SANAYİ VE TİCARET ANONİM ŞİRKETİ, Seyrantepe Mah. Altınay Cad. No. 57, Kagithane İSTANBUL (TR)			
2009 06 03	2010 01 04		2009 11 12
1017226	DIMEX		
CFE: 26.3.24, 27.5.17 39			
Individual'ny predprinimatel' Gryzlov Dmitry Igorevich, Tel'mana st., 53-72 RU-344010 Rostov-na-Donu (RU)			
2009 08 24	2010 01 04		2009 11 12
1018187	.A.S.A.		
CFE: 26.1.24, 27.5.15, 29.1.4 21, 37, 39, 40, 42, 44			
.A.S.A. SLOVENSKO spol. s r.o., Bratislavská 18 SK-900 51 Zohor (SK)			
2009 03 20	2010 01 18		2009 11 26
1019498	HB		
CFE: 15.7.1, 26.1.18, 26.4.4, 26.4.16, 27.5.19, 29.1.13 08, 09, 12			
Herbert Brandl, Rottenburger Str. 73 84076 Pfeffenhausen (DE)			
2009 07 02	2010 01 18		2009 12 03
1021965	EURO IMPALA		41
JACQUES DA CONCEIÇÃO RODRIGUES, Edifício Grupo Impala, Estrada de Sintrelos, Ranholas P-2710-460 Sintra (PT)			
2009 07 09	2010 02 15		2009 12 24
1023504	JETRIX		09
INKTEC CO., LTD., 1124, Shingil-dong, Danwon-gu, Ansan-city Kyungki-do 425-839 (KR)			
2009 07 28	2010 02 15		2009 12 31
1026123	La Strada DESIGN BY SIEVERS		
CFE: 1.3.2, 26.11.13, 26.13.25, 27.5.10 09			
Miro Radici Hometextile GmbH, Industriestrasse 42 59192 Bergkamen (DE)			
2009 12 04	2010 03 29		2010 02 04
1026131	CFE: 26.13.25		05, 10
SANOFI, 174 avenue de France F-75013 PARIS (FR)			
2009 10 08	2010 03 29		2010 02 04
1030742	JX		06
WENZHOU GOLDEN STAR VALVE AND FITTING CO., LTD., No. 94-106 Jianzhong South Street, Yongzhong Longwan District, Wenzhou City 325000 Zhe Jiang Province (CN)			
2009 11 02	2010 05 10		2010 03 18
1030886	Sherpa		
CFE: 6.1.2, 26.3.1, 27.5.1, 27.5.11 08, 24			

3 SUISES INTERNATIONAL, 4 place de la République F-59170 CROIX (FR)			
2010 01 11	2010 05 10	2010 03 18	
1031379 APALTAGUA			33
Agrícola Apaltagua Limitada, Camino a Romeral km. 0,7 Romeral Curico (CL)			
2010 02 11	2010 05 10	2010 03 25	
1032318 FIPROLINE			05
VIRBAC, 1ere Avenue-2065 m-L.I.D. F-06516 CARROS (FR)			
2011 04 06	2011 08 16	2011 06 23	
1032991 PROTECTED BY CONNIFLEX			
CFE: 3.13.23, 27.3.3		05, 07, 31, 41, 44	
SVEASKOG FÖRVALTNINGS AB, Torsgatan 4 SE-105 22 Stockholm (SE)			
2010 02 23	2010 05 24	2010 04 08	
1036178 FINAL			35
CHROMOS SVJETLOST d.o.o., M. Stojanovića 13 HR-35257 Lužani (HR)			
2010 01 25	2010 06 21	2010 05 06	
1037883 MOTOPRO			08, 17
RIBIMEX, ZAE Jean Moulin-Rue du Pré Fusé F-77340 PONTAULT COMBAULT (FR)			
2010 04 09	2010 07 19	2010 05 27	
1037941 TEE GARTEN			35, 39
Obschestvo s ogranichennoj otvetstvennost'yu „Gelios-Ekspress“, 38, pr. Karla Marksa RU-644048 Omsk (RU)			
2009 12 30	2010 07 19	2010 05 27	
1038317 Novard			16, 45
CFE: 20.1.3, 29.1.12			
EGC GLOBAL CO LIMITED, Themistokli Dervi 12, Palais d'Ivoire, 2nd floor CY-1066 Nicosia (CY)			
2009 12 07	2010 07 19	2010 05 27	
1038397 bel-air			25
Aydin, Sevda, Anton-Kux-Str. 2 41460 Neuss (DE)			
2010 03 19	2010 07 19	2010 05 27	
1039354 nu			09
CFE: 27.5.1, 27.5.14			
ČERVA EXPORT IMPORT a.s., Archeologická 1378 CZ-253 01 Hostivice (CZ)			
2010 04 16	2010 08 02	2010 06 10	
1039374 SILVAN BIO			05, 29, 30
CSC Pharmaceuticals Handels GmbH, Gewerbestrasse 18-20, Gewerbegebiet Klein-Engersdorf A-2102 Bisamberg (AT)			
2010 04 20	2010 08 02	2010 06 10	
1040994 BODY GOSPEL			09
Beachbody, LLC, 3301 Exposition Boulevard, 3rd Floor Santa Monica, CA 90404 (US)			
2010 04 05	2010 08 16	2010 07 01	
1041006 Anysew			07
CFE: 27.5.1			
HANGZHOU MEETLIN IMP.& EXP. CO., LTD., Rm. 409, 4th floor, Tong fang Fortune Bldg., 334 Feng Qi Rd. 310003 Hangzhou (CN)			
2010 05 12	2010 08 16	2010 07 01	
1041969 AVA			07
CFE: 27.5.2			
Individualnyi predprinimatel Kamaliev Saltanat Kokenbaikyzy, kv. 6, d. 154, oul. Kloschkova, g. Almaty (KZ)			
2009 12 29	2010 08 30	2010 07 08	
1043351 CONNIFLEX			05, 07, 31, 41, 42, 44
Sveaskog Förvaltnings Aktiebolag, Torsgatan 4 SE-105 22 Stockholm (SE)			
2010 02 23	2010 09 13	2010 07 22	
1047364 RFS			09
CFE: 1.1.1, 26.1.13, 26.11.8			
FENGHUA XINGYU ELECTRONIC CO.,LTD, Xikou Industry Zone, Fenghua City 315502 Zhejiang Province (CN)			
2010 07 28	2010 10 25	2010 09 09	
1047560 WILLFACT			05
Laboratoire Français du Fractionnement et des Biotechnologies, 3 avenue des Tropiques F-91940 Les Ulis (FR)			
2011 04 08	2011 08 01	2011 06 16	
1048804 Zinkrot			05
WÖRWAG PHARMA GmbH & Co. KG, Calwer Strasse 7 71034 Böblingen (DE)			
2010 06 29	2010 11 08	2010 09 23	
1056194 RELEASEED			01
VALAGRO S.P.A., Via Cagliari, n. 1 Zona Industriale I-66041 ATESSA (CH) (IT)			
2011 04 18	2011 08 16	2011 06 23	
1062119 CFE: 15.1.21, 19.7.25			33
FIRESTARTER SPIRITS INC., 39350 Berkey Drive Palm Desert California 92211 (US)			
2010 11 18	2011 03 14	2011 01 13	
1065776 CFE: 28.5.0			32
Otkrytoe aktsionernoje obshchestvo „KRYNITSA“, d.52, oul. Radialnaya 220046 Minsk (BY)			
2011 03 10	2011 07 04	2011 05 19	
1066650 ABC PEELING			03
Eduardo Krulig Schatten, C.C. Nuestra Senora de África, local 55, 1a planta, c/ Darias y Padrón, 1 E-38003 Santa Cruz de Tenerife (Islas Canarias) (ES)			
2010 12 30	2011 04 26	2011 03 03	
1068016 VITAZYM			03, 05
Walter Schnabl, Elisabethstrasse 13/1/10 A-1010 Wien (AT)			
2011 02 16	2011 08 01	2011 06 16	
1069726 PARLIAMENT DIAMOND CUT			34
Philip Morris Brands Sarl, Quai Jeanrenaud 3 CH-2000 Neuchâtel (CH)			
2011 02 18	2011 05 23	2011 03 31	
1072474 AMBIXOL			05
CFE: 28.5.0			
SOPHARMA AD, oulitsa „Iliensko chausse“ 16 BG-1220 SOFIA (BG)			
2011 03 08	2011 06 06	2011 04 21	
1074128 UDL			18
CFE: 14.3.11, 27.5.1			
U Dan-Ling, Guangzhou Garment Co., Ltd, Block 25, No. 112-113-115 (international jeans town), No. 82, XinNan Rd. (E), XinTang Town, ZengCheng GuangZhou City (CN)			
2010 11 09	2011 07 04	2011 05 12	
1074136 WIE DIE SAAT SO DIE ERNTE SEIT 1877			16, 31, 35, 42, 44
CFE: 2.1.13, 2.1.16, 24.17.2, 27.1.12, 27.7.1			
Strube Research GmbH & Co. KG, Hauptstrasse 1 38387 Söllingen (DE)			
2010 12 20	2011 07 04	2011 05 12	
1074144 CONDETTA			01, 02, 03, 05, 29, 30, 42
CFE: 26.11.12, 27.5.1, 29.1.13			
August Storck KG, Waldstrasse 27 13403 Berlin (DE)			
2011 01 19	2011 07 04	2011 05 12	
1074150 CFE: 28.5.0, 29.1.12			30
Otkrytoe Aktsionernoje Obschestvo Kompania „May“, ul. Ozeraya, 1a RU-141190 Fryazino, region de Moscou (RU)			
2010 12 23	2011 07 04	2011 05 12	
1074173 CFE: 28.5.0			03, 35, 41, 44
Obchtchestvo s ogranichennoi otvetstvennostyuu „Alkor i ko“, 72/2, prospekt Leninsky RU-119261 Moskva (RU)			
2011 02 03	2011 07 04	2011 05 12	
1074177 CFE: 28.5.0			03, 05
Obshchestvo s ogranichennoj otvetstvennostyuu „Astrofarma“, str. 26, 4, ul. Ivanovskogo, Tomsk RU-634040 Tomskaya obl. (RU)			
2011 02 09	2011 07 04	2011 05 12	

1074182 ASSAN ALÜMİNYUM CFE: 7.15.5, 26.4.9, 29.1.4 06 ASSAN ALÜMİNYUM SANAYI VE TICARET ANONİM ŞİRKETİ, Yayla Mahallesi. D-100 Karayolu, Ruya Sokak, No: 2 Tuzla-Istanbul (TR) 2011 01 17 2011 07 04 2011 05 12	1076712 WANLI STONE CFE: 26.4.1, 26.4.5, 26.4.16, 26.4.24, 26.11.1, 26.11.13, 28.3.0 19, 37, 42 XIAMEN WANLI STONE CO.LTD., 8th Floor, Fortune Building, No. 201 North Hubin Road, Siming District, Xiamen City, 361012 Fujian Province (CN) 2011 02 22 2011 07 18 2011 06 02
1074266 SUPERONLINE CFE: 27.5.8, 29.1.1 09, 14, 16, 18, 21, 25, 35, 37, 38, 42 TELLCOM İLETİŞİM HİZMETLERİ ANONİM ŞİRKETİ, Salih Tozan Sok. Karamancılar İş, Merkezi No: 16C Blok Esentepe Istanbul (TR) 2010 08 18 2011 07 04 2011 05 12	1076729 RKDRY CFE: 27.5.17 25, 35 RUHI KAVRAZ, Keresteciler Sitesi Selvi, Sokak Merter, Çarşisi No:20/21 Merter Istanbul (TR) 2011 02 25 2011 07 18 2011 06 02
1074305 WE STYLE TASTE 29, 30 OOO „Planeta spetsiy“, d. 1, ul. Timiryazeva, Krasnoarmeysk RU-141292 Moskovskaya oblast (RU) 2010 09 17 2011 07 04 2011 05 12	1076819 CITROEN SELECTION 12 Automobiles CITROËN, 6 rue Fructidor F-75835 PARIS (FR) 2011 03 11 2011 08 01 2011 06 09
1076516 JH GLASSWARE CFE: 1.1.1, 26.1.4, 27.5.24 21 GUANGZHOU JINGHUANG GLASSWARE COMPANY LIMITED, Room 3504-3506, No.76 Huangpu Road West, Tianhe Distric Guangzhou City, Guangdong Province (CN) 2011 04 13 2011 07 18 2011 06 02	1076837 ROAD RIDER 12 Dynamic Tire Corp., 155 Delta Park Blvd. Brampton, L6T5M8 (CA) 2011 05 12 2011 08 01 2011 06 09
1076529 K 1975 32 CFE: 3.1.22, 24.1.18, 24.1.19, 28.5.0 Otkrytoe aktsionernoe obshchestvo „KRYNITSA“, d.52, oul. Radialnaya 220070 Minsk (BY) 2011 03 23 2011 07 18 2011 06 02	1076878 Matcalc 35, 41, 42 AQcomputare Gesellschaft für Materialberechnung mbH, Annaberger Straße 240 09125 Chemnitz (DE) 2011 02 19 2011 08 01 2011 06 09
1076560 LABEL Men 03, 08, 16 CFE: 26.1.6, 27.5.24, 29.1.13 ITM ENTREPRISES Société par actions simplifiée, 24 rue Auguste-Chabrieres F-75015 PARIS (FR) 2011 04 01 2011 07 18 2011 06 02	1076901 Latico 02 CFE: 26.11.1, 28.1.0, 29.1.15 KAPCI COATINGS (Mohamed Ahmed El Sayed & Partners), Port Said Governorate Industrial Zone, El Raswa Port Said (EG) 2010 11 29 2011 08 01 2011 06 09
1076586 DARYLIA 05 RICHTER GEDEON NYRT., Gyömrői út 19-21 H-1103 Budapest (HU) 2011 04 13 2011 07 18 2011 06 02	1076904 TONG 06, 14 CFE: 27.5.1 TONG MING ENTERPRISE CO., LTD., 88 Chang Sheng Rd, E.D.Z. Jianxing 314003 Zhejiang (CN) 2011 01 04 2011 08 01 2011 06 09
1076640 VW VIAWIN 06, 19, 37 CFE: 16.1.4, 26.4.18, 27.5.1 fv-invest, s.r.o., Tepličská cesta 3619/1 SK-052 01 Spišská Nová Ves (SK) 2011 03 28 2011 07 18 2011 06 02	1076905 EALSEM 09 CFE: 27.5.17 ENPING CITY YIXING ELECTRONIC LIMITED COMPANY, No.31F, Waizi Minzi Industrial Area, Enping City Guangdong (CN) 2010 11 22 2011 08 01 2011 06 09
1076646 JOTUN EXCEL 01, 02 Jotun A/S, Hystadveien 167 N-3209 Sandefjord (NO) 2011 02 22 2011 07 18 2011 06 02	1076915 IVECO TEAM ORIGIN 100% 12, 16, 18, 25, 37 CFE: 24.1.5 IVECO S.p.A., Via Puglia, 35 I-10156 TORINO (IT) 2011 02 10 2011 08 01 2011 06 09
1076650 FWW FundListing 36, 38, 42 FWW GmbH, Münchener Str. 14 85540 Haar (DE) 2011 03 14 2011 07 18 2011 06 02	1076950 Kult 32 CFE: 4.3.9, 27.5.1 Otkrytoe aktsionernoe obshchestvo „KRYNITSA“, d.52, oul. Radialnaya 220070 Minsk (BY) 2011 03 23 2011 08 01 2011 06 09
1076651 bobaolon 25 CFE: 27.5.1, 28.3.0 GUANGDONG BOBAOLAN FASHION STOCK CO., LTD., Buildings A and B of Yuanliuxin Inn, North Liushawenzhu Road, Jieyang City Guangdong Province (CN) 2011 04 13 2011 07 18 2011 06 02	1076952 GOODSENSE 19 ZHANG JIN LAN, Stand No. C129-C133, Tianpingjia Decorative Materials City, Shahe, Guangzhou City 510000 Guangdong Province (CN) 2011 04 21 2011 08 01 2011 06 09
1076665 FILTWO 28 CFE: 2.1.8, 26.11.21, 27.5.2 Shanghai Beidelong Tiyyongpin Youxiangongsi, No. 44, A District, Jiufu Road, Jiuting Town, Songjiang District Shanghai City (CN) 2011 04 21 2011 07 18 2011 06 02	1076972 ENERGY ROCKET 30, 32, 33 Traisentaler Getränke Gesellschaft m.b.H., Tiroler Straße 20 A-3105 St. Pölten-Unterradlberg (AT) 2011 03 07 2011 08 01 2011 06 09
1076675 JINDELI 14 CFE: 17.2.1, 27.5.1, 28.3.0 Fujian Jindeli Holdings Limited, Building 8, Hongshan Kejiyuan Qu, Gulouqu, Fuzhou Fujian (CN) 2010 11 09 2011 07 18 2011 06 02	1076975 FEGLAR 18 CFE: 26.11.12 SHANDONG FUHAO FEGLAR LEATHER CO., LTD., Tianjin Road, Rushan City Shandong (CN) 2011 05 04 2011 08 01 2011 06 09
1076690 HOMEPARTY 20 JIANGMEN KINWAI FURNITURE & DECORATION CO., LTD., No. 399, Jinou Road, Jiangmen Guangdong Province (CN) 2011 04 29 2011 07 18 2011 06 02	1076989 ENERGY VODKA 33 CFE: 28.5.0 Obshchestvo s ogranichennoi otvetstvennostyu „N.R.G. KOLOS CORPORATION“, 115, Dachnaya str., Selo Novoe, Pereslavsky region, RU-152049 Yaroslavska oblast (RU) 2011 04 22 2011 08 01 2011 06 09

1077013 Karanto KARANTO Corrosion Protection Technologies GmbH, Henkelstrasse 67 40589 Düsseldorf (DE) 2011 01 25 2011 08 01 2011 06 09	01, 02, 37, 40, 42	CONCEPT MASTERS INTERNATIONAL, 31 avenue Louis de Broglie, ZI du Thillay F-95500 LE THILLAY (FR) 2011 02 28 2011 08 01 2011 06 09
1077051 TIKKURILA Tikkurila Oyj, Kuninkaantie 1 FI-01300 Vantaa (FI) 2011 03 31 2011 08 01 2011 06 09	35, 37	1077233 Tonsillopas PASCOE pharmazeutische Präparate GmbH, Schiffenberger Weg 55 35394 Giessen (DE) 2011 03 16 2011 08 01 2011 06 09
1077066 Sprinx Systems CFE: 26.2.1, 27.5.1 09, 35, 42 SPRINX SYSTEMS a.s., Výchozí 118/6 CZ-147 00 Praha 4 (CZ) 2010 12 13 2011 08 01 2011 06 09		1077249 L & M SENSO Philip Morris Products S.A., Quai Jeanrenaud 3 CH-2000 Neuchâtel (CH) 2011 04 08 2011 08 01 2011 06 09
1077092 Rehab Zakrytoe aktsionerhoe obshchestvo „Alfa-Medika“, korp.3, 9, ul. Rossoshanskaya RU-125581 Moscow (RU) 2011 03 31 2011 08 01 2011 06 09	10	1077262 DODISTAB Clariant AG, Rothausstrasse 61 CH-4132 Muttenz (CH) 2011 02 09 2011 08 01 2011 06 09
1077106 ACRYSOF MAESTRO NOVARTIS AG, CH-4002 Basel (CH) 2011 04 13 2011 08 01 2011 06 09	10	1077270 KAPCI COATINGS CFE: 3.7.24, 28.1.0, 29.1.15 02 KAPCI COATINGS (Mohamed Ahmed El Sayed & Partners), Port Said Governorate Industrial Zone, El Raswa Port Said (EG) 2010 11 10 2011 08 01 2011 06 09
1077133 LKMZ Lozovsky Forging-Mechanical Plant, Joint Stock Company, bud. 2-B, vul. Svobody, Lozova Kharkiv Oblast 64606 (UA) 2011 03 25 2011 08 01 2011 06 09	07, 12, 40	1077334 ARTEUS CAPITAL CFE: 1.15.23, 26.4.9, 27.5.1 14, 36 Arteus Capital Hungary Korlátolt Felelősségű Társaság, Róbert Károly körút 59, szám H-1134 Budapest (HU) 2011 03 23 2011 08 01 2011 06 09
1077134 CFE: 15.7.1, 26.4.5 07, 12, 40 Lozovsky Forging-Mechanical Plant, Joint Stock Company, bud. 2-B, vul. Svobody, Lozova Kharkiv Oblast 64606 (UA) 2011 03 25 2011 08 01 2011 06 09		1077345 MOREROLL CFE: 27.5.1 21 SHENZHEN MOREROLL IMP & EXP CO., LTD, 29G, Xiang Xi Bldg, Chunfeng Rd, Luohu District Shenzhen (CN) 2011 04 27 2011 08 01 2011 06 09
1077140 PRINCESS GALITZINE CFE: 24.1.5, 27.5.10 03 Orlane S.A., 12-14, Rond-Point des Champs-Elysées F-75008 Paris (FR) 2011 04 18 2011 08 01 2011 06 09		1077356 envifrost CFE: 27.5.11 11, 19, 35 BENT CAM KOMPOZIT MOBILYA SANAYI VE TICARET LIMITED ŞİRKETİ, 54 Sokak No: 1 Sasalı-Cigli-Izmir (TR) 2010 10 25 2011 08 01 2011 06 09
1077183 PURE MEAT CFE: 9.1.10, 26.4.18, 29.1.13 29 KAUFLAND ČESKÁ REPUBLIKA v.o.s., Pod Višňovkou 25 CZ-140 00 Praha 4 (CZ) 2011 02 28 2011 08 01 2011 06 09		1077378 ETI AdicTo Browni CFE: 1.3.2, 8.1.19, 25.7.3, 27.5.2, 29.1.13 30 ETI GIDA SANAYI VE TICARET ANONIM ŞİRKETİ, Organize Sanayi Bolgesi 11 Cadde ESKİSEHIR (TR) 2011 03 07 2011 08 01 2011 06 09
1077191 CFE: 26.13.25 12, 19, 35, 37, 39 Zakrytoe aktsionerhoe obshchestvo „Axioma N° 1“, Privokzalnaya street, 17 Miass RU-456303 Chelyabinskaya oblast (RU) 2010 11 15 2011 08 01 2011 06 09		1077403 SOL-MILLENNIUM Wenling Sol-Millennium Medical Products Co., LTD, Shangma Economic Development Area, Yannan Village, Shitang Town Wenling City 317517 Zhejiang Province (CN) 2011 04 21 2011 08 01 2011 06 09
1077203 Ondi+ CFE: 24.17.5, 27.5.24 02 ZOLPAN SAS, 17 quai Joseph Gillet F-69004 LYON (FR) 2011 01 19 2011 08 01 2011 06 09		1077410 ELASTOGUM EMRCARE B.V., Marotplan 72 NL-2728 EZ Zoetermeer (NL) 2011 03 23 2011 08 01 2011 06 09
1077212 Chipshow SEHN ZHEN CHIP OPTTECH CO., LTD, No.(7) West, 7 Floor, 201 Building, Tairan Four Road, Chegongmiao, Futian District, Shenzhen Guangdong (CN) 2011 03 01 2011 08 01 2011 06 09	09	1077412 SPLAT DREAM IWI AG, Industriestrasse 13-C CH-6304 Zug (CH) 2011 03 24 2011 08 01 2011 06 09
1077214 CFE: 2.1.1, 26.1.18, 29.1.13 16, 25, 41 Red Hat, Inc., 1801 Varsity Drive Raleigh, NC 27606 (US) 2011 02 25 2011 08 01 2011 06 09		1077422 LOOPSNEW Zhang Aili, 18A Sunshine Garden Apartment, Feixia South Road, Lucheng District, Wenzhou City Zhejiang Province (CN) 2011 05 10 2011 08 01 2011 06 09
1077215 CFE: 2.1.1, 26.1.3 16, 25, 41 Red Hat, Inc., 1801 Varsity Drive Raleigh, NC 27606 (US) 2011 02 25 2011 08 01 2011 06 09		1077426 SANOGIENE BioMed Protect, LLC, 44 Weldon Parkway St. Louis MO 63043 (US) 2011 04 20 2011 08 01 2011 06 09
1077216 CFE: 26.13.25, 29.1.12 09, 16, 25, 42 RED HAT, INC., 1801 Varsity Drive Raleigh, NC 27606 (US) 2011 02 23 2011 08 01 2011 06 09		1077476 Lautarii United Wine Company S.R.L., întreprindere mixtă, Str. Mihai Eminescu nr. 5 MD-2012 Chişinău (MD) 2011 03 30 2011 08 01 2011 06 09
1077217 RED HAT Red Hat, Inc., 1801 Varsity Drive Raleigh, NC 27606 (US) 2011 02 23 2011 08 01 2011 06 09	16, 25, 41	1077477 DONG-A DONG-A PENCIL CO., LTD., 4th floor, Parkland Building, 237-11, Nonhyeon-dong, Gangnam-gu Seoul (KR) 2011 03 21 2011 08 01 2011 06 09
1077218 Playkids CFE: 20.1.3, 27.3.15, 27.5.2, 29.1.15 16, 28, 41		

1077490 Bikram CFE: 2.3.1, 19.3.24, 29.1.13 Obschestvo s ogranichennoy otvetstvennostyu „PAN ASIA”, Electrodnaya ulitsa, 11 RU-111524 Moscow (RU) 2011 01 21 2011 08 01 2011 06 09	05, 30	ChangZhou GuangMing Light Bulb Co., Ltd., 2nd Industrial Road, LuJiaXiang Town, ChangZhou City 213168 JiangSu (CN) 2011 05 12 2011 08 01 2011 06 16
1077510 ZEGOR CFE: 27.5.1 Taizhou Jiamei Sanitary Appliance Co., Ltd, Chayu Industrial District, Zeguo Town, Wenling City 314523 Zhejiang (CN) 2011 01 04 2011 08 01 2011 06 09	11	1077634 RELAXOLIN bellicon AG, Schlossberg 5 CH-5454 Bellikon (CH) 2011 03 01 2011 08 01 2011 06 16
1077516 Caro EMERALD CFE: 27.5.10 Caro Emerald VOF, Eerste Jan van der Heijdenstraat 124-I van der Heijdenstraat 124-I NL-1072 VC Amsterdam (NL) 2010 12 22 2011 08 01 2011 06 09	09, 25, 41	1077639 AIMA CFE: 27.5.17 AIMA COMERCIO, S.L., Trafalgar, 70 izq. 2 E-08010 BARCELONA (ES) 2011 03 09 2011 08 01 2011 06 16
1077539 WTB CASTER, 99 rue du Faubourg Saint Honoré F-75008 PARIS (FR) 2011 04 08 2011 08 01 2011 06 09	01	1077644 MG FIDELIS MOZO-GRAU, S.L., San Felipe Neri, 2 E-47002 VALLADOLID (ES) 2011 03 04 2011 08 01 2011 06 16
1077544 BetaVuSan INOVATIVO BIOMEDICINAS TEHNOLOGIJU INSTITUTS, SIA, Zala iela 3/14a LV-1010 Riga (LV) 2011 03 18 2011 08 01 2011 06 09	05	1077645 drenotube CFE: 1.15.15, 27.3.1, 29.1.12 Fumoso Industrial, S.A., calle Levante, 9, poligono industrial Levante E-08150 Parets del Vallés (ES) 2011 03 10 2011 08 01 2011 06 16
1077550 DA SHU CFE: 5.1.1, 5.1.16, 25.1.9 Fujian nan' an xinting leather&plastic goods co.,Ltd., Xinting Industrial Park, Shengxin Town, Nan' an City 362300 Fujian Province (CN) 2011 04 21 2011 08 01 2011 06 09	22	1077650 20 Nova mibe GmbH Arzneimittel, Münchener Straße 15 06796 Brehna (DE) 2011 04 15 2011 08 01 2011 06 16
1077552 Creativity Lucertola TUZ KONFEKSIYON SANAYI VE DIŞ TICARET LIMITED ŞİRKETİ, Mimar Kemalettin Mah. Şehnameci Sk. No:18/7 Laleli Istanbul (TR) 2011 03 09 2011 08 01 2011 06 09	25	1077666 KIMFOTEC Obtshestvo s ogranichennoy otvetstvennostyou „SistemaDI”, 29A, rue Generala Belova RU-115563 Moscow (RU) 2010 12 08 2011 08 01 2011 06 16
1077568 SEPKEN CFE: 27.5.19, 29.1.4 SEPKEN TARIM ÜRÜNLERİ GIDA NAKLIYAT SANAYI VE TICARET LIMITED ŞİRKETİ, Samandıra Eyüp Sultan Mahallesi, Mehmet Akif Caddesi, No:64 Istanbul (TR) 2011 03 01 2011 08 01 2011 06 09	31	1077724 MISIA Chanel SARL, Burgstrasse 26 CH-8750 Glarus (CH) 2011 02 10 2011 08 01 2011 06 16
1077574 LAMOST Hui Zhiqing, Room No. 502, Unit 4, Building 15, No. 1 Court, Mapo Garden, Mapo Area, Shunyi District, Beijing (CN) 2011 05 10 2011 08 01 2011 06 09	25	1077815 Auradian CFE: 27.5.1 Yi Wu New Green Biological Engineering Co., Ltd., Niansanli Yidong Industrial Zone Yi Wu (CN) 2011 05 10 2011 08 01 2011 06 16
1077577 RODEX EDIALUX-FORMULEX, naamloze vennootschap, Rijksweg 28 B-2880 BORNEM (BE) 2011 05 16 2011 08 01 2011 06 09	05, 08, 09	1077870 The best way to be woman Bernard CHAFFRINGEON, Route du Château 112 CH-1763 Granges- Paccot (CH) 2010 08 05 2011 08 01 2011 06 16
1077622 By CFE: 27.5.1 TAIZHOU BOYANG SHOES CO., LTD., Cangpu, Chengbei Street, Wenling City Zhejiang (CN) 2011 04 29 2011 08 01 2011 06 16	25	1077888 REJOICE BLACK CFE: 5.5.20, 26.4.4, 26.4.12, 27.5.9 Venkrbec Roman, Školní 447 CZ-588 51 Batelov (CZ) 2010 11 03 2011 08 01 2011 06 16
1077623 BSP TOOLS CFE: 27.5.17 BSP Tools (Shanghai) Co., LTD., No.1511-12, Xinge Rd, Xinqiao Industrial Zone Songjiang Shanghai (CN) 2011 04 29 2011 08 01 2011 06 16	07, 08	1077902 EuroMaint CFE: 27.5.1, 29.1.12 EuroMaint AB, Box 1555 SE-171 29 Solna (SE) 2010 12 14 2011 08 01 2011 06 16
1077628 F love CFE: 27.5.10 Bian Caifeng, Niuzhugou Group, Laochangzi Village, Goumenzi Town, Lingyuan City Liaoning Province (CN) 2011 05 12 2011 08 01 2011 06 16	25	1077933 inOffice CFE: 1.15.24, 1.15.25, 16.1.4, 16.1.6, 16.1.7, 16.1.8, 26.11.12, 29.1.12 UAB „REKIN INTERNATIONAL”, Saulėtekio al. 15 LT-10224 Vilnius (LT) 2011 03 22 2011 08 01 2011 06 16
1077629 GMBRIGHT CFE: 26.11.12, 27.5.11	11	1078023 PET Technologies CFE: 1.17.1, 27.5.24, 29.1.4 Polimash Ltd., Shyroka str. 2 Chernigiv 14021 (UA) 2011 03 21 2011 08 01 2011 06 16
		1078057 GIRL:IT CFE: 24.17.1, 27.5.1 Cydonia Development AB, Angbatsbron 1, Box 814 SE-201 80 Malmö (SE) 2010 10 27 2011 08 01 2011 06 16
		1078122 CFE: 24.11.25, 26.1.16 Great Wall Motor Company Limited, 2266 Chaoyang South Street, Baoding 071000 Hebei (CN) 2011 03 24 2011 08 01 2011 06 16

1078135 kompozit			
CFE: 26.11.9, 27.5.8	01, 02, 35		
Ostapenko Dmytro Ihorevich, Klovskiyi uzviz, 6, apt.21 Kyiv 01021 (UA)			
2010 07 22	2011 08 01		2011 06 16
1078140 Smarter tools Don't work harder. Work smarter.			
CFE: 26.4.19, 27.5.2	07, 09		
Wenling Wanshun Electromechanics Manufacture Co., Ltd., Wu'ao village, Chengxi street, Wenling City Zhejiang Province (CN)			
2010 11 25	2011 08 01		2011 06 16
1078142 SAMOS fashion group			
CFE: 26.11.3, 27.5.1	25		
PRONINA Valentina Vladimirovna, Suite 102, 66/2 Altufyevskoye Shosse RU-127549 Moscow (RU)			
2010 10 18	2011 08 01		2011 06 16
1078152 MOROZPRODUCT			
CFE: 28.5.0	29, 30, 32, 35		
Inostrannoe obchtchestvo s ogranichennoi otvetstvennostiou „Morozprodukt“, d. 133, k. 5, oul. Oktiabrskaja, g. Marina Gorka, Poukhovitchski r-n 222810 Minskaia obl. (BY)			
2010 11 30	2011 08 01		2011 06 16
1078160 Erebuni BLUE LABEL			
CFE: 19.3.3, 26.4.4, 26.4.9, 29.1.13	34		
GRAND TOBACCO" Joint-Venture Co. LTD, 22, Shahamiryanner street 0061 Yerevan (AM)			
2010 12 03	2011 08 01		2011 06 16
1078165 IIA	35, 42		
The Institute of Internal Auditors, Inc., 247 Maitland Avenue Altamonte Springs FL 32701-4201 (US)			
2011 01 12	2011 08 01		2011 06 16
1078276 WHITEMAN	07, 37		
Bouwmachinefabriek Lievers B.V., Groot Mijdrechtstraat 68 NL-3641 RW MIJDRECHT (NL)			
2011 04 18	2011 08 16		2011 06 23
1078290 CFE: 25.7.1, 29.1.13	11, 12, 20, 35, 36, 37, 39, 40, 41		
Stepanjan Armen Sergeevich, kv.71, korp. 1, 23, ul. Mytnaja RU-113162 Moskva (RU)			
2011 02 10	2011 08 16		2011 06 23
1078305 flink & sauber			
CFE: 4.2.1, 24.17.25, 25.1.9, 26.1.3, 27.5.1	01, 03, 05, 06, 07, 08, 09, 11, 14, 16, 17, 18, 20, 21, 22, 24, 26, 27		
Dirk Rossmann GmbH, Isernhägener Strasse 16 30938 Burgwedel (DE)			
2010 12 21	2011 08 16		2011 06 23
1078314 SmartCore			
CFE: 25.5.1, 26.11.2, 26.11.25	16		
Georgia-Pacific S.a r.l., 25, route d'Esch L-1470 LUXEMBOURG (LU)			
2011 05 10	2011 08 16		2011 06 23
1078330 AutoAct			
CFE: 26.4.18, 27.5.24	09, 16, 35, 36, 38, 41, 42, 45		
mobile.international GmbH, Marktplatz 1 14532 Europarc Dreilinden (DE)			
2010 12 30	2011 08 16		2011 06 23
1078331 AeroMaster Cirrus	09, 11, 35, 37, 42		
REMAK a.s., Zuberská 2601 CZ-756 61 Rožnov pod Radhoštěm (CZ)			
2010 12 15	2011 08 16		2011 06 23
1078538 3 D			
CFE: 27.5.1, 27.7.1, 29.1.4	19		
Beijing Lan Hai Tong Trading Limited Company, Room C106, First Floor, Building C, No. 1 Zuojiazhuang, Chaoyang District Beijing (CN)			
2011 05 17	2011 08 16		2011 06 23
1078562 NATIONSTAR	11		
FOSHAN NATIONSTAR OPTOELECTRONICS CO., LTD., No.18 South Huabao Road, Chancheng District Foshan Guangdong (CN)			
2011 04 29	2011 08 16		2011 06 23
1078563 ZONSIN			
CFE: 27.5.1	21		
ZHEJIANG ZHONGXIN COOKWARE CO., LTD., Keyuan Road 866, Changchen Industrial Zone, Yongkang City 321300 Zhejiang Province (CN)			
2011 04 29	2011 08 16		2011 06 23
1078702 MISSLYN	03, 08, 14, 18, 21		
ARTDECO cosmetic GmbH, Gaußstr. 13 85757 Karlsfeld (DE)			
2011 03 04	2011 08 16		2011 06 23
1078719 OMNITOUCH	09		
ALCATEL LUCENT, 3 avenue Octave Gréard F-75007 PARIS (FR)			
2011 04 13	2011 08 16		2011 06 23
1078720 OMNIVISTA	09		
ALCATEL LUCENT, 3 avenue Octave Gréard F-75007 PARIS (FR)			
2011 04 14	2011 08 16		2011 06 23
1078754 EYELEVEL	20, 35, 37, 42		
EYELEVEL s.r.o., K Lesu 345/3 CZ-142 00 Praha 4-Kamýk (CZ)			
2011 02 03	2011 08 16		2011 06 23
1078763 BRICOTI	30		
Hug AG, CH-6102 Malters (CH)			
2011 05 18	2011 08 16		2011 06 23
1078864 VEDEN DENTAL LABS			
CFE: 26.11.12, 27.5.6, 27.5.10	05, 10, 44		
Veden Dental Labs Inc., No. 10, Pingdongyi RD, Nanping Science & Technology Park, Zhuhai City Guangdong Province (CN)			
2011 01 04	2011 08 16		2011 06 23
1078874 XCAD	09, 38, 42		
Dietmar Pichler, Eisenpaßstrasse 20b A-8132 Pernegg an der Mur (AT); Dipl.-Ing. Gerhard Fellrieser, Schardorf 120b A-8793 Trofaiach (AT)			
2010 12 20	2011 08 16		2011 06 23
1078881 FEDORA	09, 16, 25, 42		
RED HAT, INC., 1801 Varsity Drive Raleigh, NC 27606 (US)			
2011 02 23	2011 08 16		2011 06 23
1078899 mobilefriends			
CFE: 1.15.1, 27.5.1	38		
MNC MOBILE NEWS CHANNEL SA, 10, avenue de la Gare CH-1003 Lausanne (CH)			
2011 03 23	2011 08 16		2011 06 23
1078926 Fomy			
CFE: 27.5.1	03		
SEBAT KIMYA SANAYI IÇ VE DIŞ TICARET A.Ş., Adnan Kahveci Mahallesi Istanbul, Caddesi Çelik Sokak No:8/3, Gürpınar Büyük Çekmece Istanbul (TR)			
2011 03 24	2011 08 16		2011 06 23
1078937 SHENGYE			
CFE: 26.1.16	09		
NINGBO SHENG YE APPLIANCE CO., LTD., Xiacun, Xiaolu, Simen Town, Yuyao City 315300 Zhejiang Province (CN)			
2011 03 15	2011 08 16		2011 06 23
1078944 OSADENT	05		
Hedoga AG, Zellwegstrasse 17 CH-9056 Gais (CH)			
2011 04 27	2011 08 16		2011 06 23
1078947 GK GLOBAL KERATIN			
CFE: 26.1.18, 26.1.24, 27.5.22	09, 11		
GK World Holding LLC, Suite 16B, 5555 Anglers Avenue Fort Lauderdale, FL 33312 (US)			
2011 05 12	2011 08 16		2011 06 23
1078949 GK GLOBAL KERATIN			
CFE: 26.1.18, 27.5.22	21		
GK World Holding LLC, Suite 16B, 5555 Anglers Avenue Fort Lauderdale, FL 33312 (US)			
2011 05 12	2011 08 16		2011 06 23

1079001	SHARLET		
CFE: 27.5.11		30	
Obshchestvo s ogranichennoy otvetstvennostyu „SLADKIY ORESHEK”, d. 1, 2-y Zapadnyy pr-d, Zelenograd RU-124460 Moskva (RU)			
2011 04 27	2011 08 16	2011 06 23	
1079003	CFE: 28.5.0	30	
Obshchestvo s ogranichennoy otvetstvennostyu „SLADKIY ORESHEK”, d. 1, 2-y Zapadnyy pr-d, Zelenograd RU-124460 Moskva (RU)			
2011 04 27	2011 08 16	2011 06 23	
1079021	HAN		
CFE: 27.5.19, 29.1.1		12	
HANGIL CORPORATION CO., LTD., 757-1 Deogi-dong, Ilsanseo-gu, Goyang-si Gyeonggi-do 411-809 (KR)			
2010 11 19	2011 08 16	2011 06 23	
1079027	SUNIFIC	03, 05, 29	
CASTER, 99 rue du Faubourg Saint Honoré F-75008 PARIS (FR)			
2011 04 08	2011 08 16	2011 06 23	
1079053	CFE: 26.11.9	06, 17, 19, 37	
Paroc Oy Ab, Läkkipäätie 23 FI-00620 Helsinki (FI)			
2011 05 11	2011 08 16	2011 06 23	
1079056	SEEYA	03	
OBSHCHESTVO S OGRANICHENNOY OTVETSTVENNOSTYU „SPLAT-COSMETICA”, ul. Stromynka, dom 19, korp. 2 RU-107076 Moscow (RU)			
2010 12 03	2011 08 16	2011 06 23	
1079092	LINDEX	24, 26	
AB Lindex, Box 233 SE-401 23 GÖTEBORG (SE)			
2011 03 22	2011 08 16	2011 06 23	
1079099	DEEBOT	07, 09	
TEK Electrical (Suzhou) Co., Ltd., Changqiao Town, Wuzhong District Suzhou (CN)			
2011 04 21	2011 08 16	2011 06 23	
1079110	GLONG		
CFE: 27.5.1		07	
FUJIAN GLONG ELECTRIC GROUP CO., LTD, Julong Industry Area, Saiqi Economy Development Area, Fu'An City Fujian Province (CN)			
2011 05 09	2011 08 16	2011 06 23	
1079137	CATTIN FILTRATION	06, 09, 11, 37, 40, 42	
ASTEN, 13 rue de l'Alma F-69001 LYON (FR)			
2011 03 07	2011 08 16	2011 06 23	
1079177	RAZERB	07, 08, 11	
RIBIMEX, 56 Route de Paris RN4 F-77340 PONTAULT COMBAULT (FR)			
2011 04 15	2011 08 16	2011 06 23	
1079189	EUROHOFF	07, 11, 21	
Obshchestvo s ogranichennoy otvetstvennostyu „Belopton”, kab. 10, pom. 601, d. 178, pr. Partizanskiy 220075 Minsk (BY)			
2011 04 29	2011 08 16	2011 06 23	
1079198	DIMOCO DIRECT MOBILE COMMUNICATIONS		
CFE: 16.1.1, 27.5.10, 29.1.4		35, 38, 42	
DIMOCO-Direct Mobile Communications GmbH, Campus 21, Liebermannstraße A01/405 A-2345 Brunn am Gebirge (AT)			
2011 02 09	2011 08 16	2011 06 23	
1079240	DENICONDA	07, 09, 42	
WRH Walter Reist Holding AG, Arenenbergstrasse 6 CH-8272 Ermatingen (CH)			
2011 04 05	2011 08 16	2011 06 23	
1079323	WIODACA MARKA		
CFE: 1.1.1, 25.1.19, 29.1.1	01, 02, 03, 04, 05, 06, 07, 08, 09, 10, 11, 12, 13, 14, 15, 16, 17, 18, 19, 20, 21, 22, 23, 24, 25, 26, 27, 28, 29, 30, 31, 32, 33, 34, 35		
Association des Centres Distributeurs E. LECLERC (A.C.D. Lec), 26 quai Marcel Boyer F-94200 IVRY SUR SEINE Cedex (FR)			
2010 12 21	2011 08 16	2011 06 30	

101

**REJESTRACJA MIĘDZYNARODOWA,
W KTÓREJ WYDANO DECYZJĘ O DEFINITYWNEJ
ODMOWIE UZNANIA OCHRONY W POLSCE**

Poniższe zestawienie zawiera kolejno: numer międzynarodowego rejestru znaków towarowych, określenie znaku towarowego przedstawionego w postaci liter bądź cyfr albo, jeżeli znak jest znakiem graficznym lub zawiera elementy graficzne, wskazanie symboli klas elementów graficznych znaku (CFE), określenie klas towarowych, nazwisko i imię bądź nazwę uprawnionego, jego miejsce zamieszkania lub siedzibę oraz kod kraju, datę rejestracji międzynarodowej lub datę późniejszego wyznaczenia, datę zamieszczenia informacji o tej rejestracji w Biuletynie Urzędu Patentowego oraz datę notyfikacji bądź datę notyfikacji późniejszego wyznaczenia.

810616	SAGRA		
CFE: 26.4.2, 26.4.18, 27.5.1		29, 30	
SANSET GIDA TURIZM SANAYI VE TICARET ANONIM ŞİRKETİ, Büyükdere Caddesi Dereboyu, Sokak Zagra Is Merkezi C Blok K: 2 TR-34398 Maslak-Istanbul (TR)			
2010 03 01	2003 12 01	2010 05 20	
835885 A	SEVEN 7	25	
FFG-Platinum IP Rights Limited, 4, Pikioni Street CY-3075 Limassol (CY)			
2004 07 05		2004 12 02	
940731	COEXIS		
CFE: 26.1.19, 27.5.1		25	
Nadir Lajli, Fagyöngy u. 2 H-2040 Budaörs (HU)			
2007 09 28	2008 01 07	2007 11 15	
1011695	KINDER CHOCOPLEASURE	30	
SOREMARTEC SA, Rue Joseph Netzer, 5 B-6700 ARLON (BE)			
2009 07 29	2009 11 09	2009 09 24	
1015264	PLENUM	33	
OOO „Galakta”, ul. Tsiolkovskogo, 14/16, room VI, Korolev RU-141070 Moscow reg. (RU)			
2009 09 23	2009 12 07	2009 10 22	
1018183	Bien		
CFE: 26.4.3, 26.4.18, 27.5.11, 29.1.12		11, 19, 20	
BIEN SERAMIK SANAYI VE TICARET ANONIM ŞİRKETİ, Tunus Caddesi No:50/A Çankaya Ankara (TR)			
2009 01 13	2010 01 18	2009 11 26	
1019517	GLOSS TONIK	03	
BOURJOIS, 12-14 rue Victor Noir F-92200 NEUILLY-SUR-SEINE (FR)			
2009 08 26	2010 01 18	2009 12 03	
1020052	TISDERAN	05	
Pfizer AG, Schärenmoosstrasse 99 CH-8052 Zürich (CH)			
2009 10 08	2010 02 01	2009 12 10	
1020079	SIMS	09	
CARRIER IQ, INC., 1200 Villa Street Mountain View, CA 94041 (US)			
2009 11 05	2010 02 01	2009 12 10	
1022106	EFE		
CFE: 27.5.1		09	
SHANGHAI KANGCHENG INDUSTRIAL CO., LTD., Room 201, No. 62, Lane 288, Rongping Road, Songjiang Shanghai (CN)			
2009 11 17	2010 02 15	2009 12 24	
1022542	TeleTRADE		
CFE: 27.5.1, 29.1.4		35, 36, 41	
TELETRADE D.J. INTERNATIONAL CONSULTING LIMITED, Commercial Center, 28 Shanghai Street Kowloon Hong Kong (CN)			
2009 09 28	2010 02 15	2009 12 24	
1022797	AUDIOMEDIA	09, 12	
FMC DISTRIBUZIONI SPA in liquidazione, Via Agnoletti, 6/5 I-42100 REGGIO EMILIA (IT)			
2009 06 23	2010 02 15	2009 12 31	

1024592 STAR			
CFE: 1.1.1, 1.1.9			28
Beijing Xingwei Sports Goods CO., LTD., NO 8.Minhelu, Niantan Industrial Area, Huangcun Town, Daxing District 102600 Beijing (CN)			
2009 08 06	2010 03 01	2010 01 14	
1026322 GILLETTE			09
Obschestvo s ogranichennoi otvetstvennostyu „Shest' banok", d. 12, ofis 22, 1-j Basmannyj per. RU-105066 Moskva (RU)			
2009 12 02	2010 03 29	2010 02 04	
1026334 DOMUS			06, 11, 19
ELITE DECOR, JSC, Vyzhgorodska Str., 48 Kyiv 04114 (UA)			
2009 11 13	2010 03 29	2010 02 04	
1028556 +pharma			
CFE: 24.17.5, 26.1.16, 27.5.12, 29.1.12			01, 05, 42
+pharma Arzneimittel s. r. o., Vysoká 14 SK-811 06 Bratislava (SK)			
2009 09 22	2010 04 12	2010 02 25	
1030911 MAPI			
CFE: 3.7.16, 27.5.1, 29.1.12			18
MAPI DERI URUNLERI SANAYI VE TICARET LIMITED ŞİRKETİ, Terazidere Mah. Gunes Cad. No: 54, Kat: 3-5 Bayrampasa Istanbul (TR)			
2009 12 31	2010 05 10	2010 03 18	
1033298 GEMENI			01
Atotech Deutschland GmbH, Erasmusstrasse 20 10553 Berlin (DE)			
2010 01 21	2010 05 24	2010 04 08	
1033595 KMEI			
CFE: 27.5.17			09, 11, 19
Taizhou Kaka Sanitary & Plumbing Co., Ltd., No. 161 Daqiao Road, Beicheng Huangyan, Taizhou Zhejiang (CN)			
2010 01 07	2010 06 07	2010 04 15	
1033978 MeLE			
CFE: 27.5.1			09
SHENZHEN MELE DIGITAL TECHNOLOGY LTD., Room 1803, Block 1 Leader Tower, No. 98 1st. Fuhua Road, Futian District Shenzhen (CN)			
2010 03 15	2010 06 07	2010 04 15	
1035416 TRANSFORMING COMMUNICATIONS			09, 16, 35, 37, 38, 41, 42
ALCATEL LUCENT, 3 avenue Octave Gréard F-75007 PARIS (FR)			
2010 02 01	2010 06 21	2010 04 29	
1035905 PRODUCT PARTNERS			05, 09
Beachbody, LLC, 3301 Exposition Boulevard, 3rd Floor Santa Monica, CA 90404 (US)			
2010 04 13	2010 06 21	2010 05 06	
1035916 FREEDOM TOTAL KNEE			10
Maxx Orthopedics, Inc., 2260 Butler Pike, Suite 100 Plymouth Meeting, PA 19462 (US)			
2010 03 09	2010 06 21	2010 05 06	
1035936 inova otomotiv			
CFE: 26.1.19, 27.5.10, 29.1.12			12
INOVA KOLTUK SISTEMLERİ ARAÇ TASARIMI OTOMOTIV SAN. VE TIC. LTD. ŞTİ., Nilüfer Organize Sanayi Bölgesi 116, Sk. No. 9 Nilüfer BURSA (TR)			
2010 02 24	2010 06 21	2010 05 06	
1035968 OMEGA PRO			05
Sana Pharma AS, Enebakkeveien 117 N-0680 Oslo (NO)			
2010 02 03	2010 06 21	2010 05 06	
1036295 Wine way			33
Obschestvo s ogranichennoi otvetstvennostyu „Intel", k. 1, d. 75, Varshavskoe shosse RU-117556 Moscow (RU)			
2010 03 01	2010 06 21	2010 05 06	
1036396 KETONAL TERMO			05
Novartis AG, CH-4002 Basel (CH)			
2010 01 22	2010 07 05	2010 05 13	
1037981 PAPA DE COLUMBIA 100% Colombian arabica			
CFE: 6.19.1, 25.1.6, 25.1.19, 29.1.13			30
Inostrannoe tchastnoe ounitarnoe proizvodstvenno-torgovoe predpriatie „KARAVAN" korporatsii „Kamberli Marketing Korp.", komm. 2, d. 1, oul. Zavodskaia, Zaslavl 223034 Minskaia obl. (BY)			
2010 03 19	2010 07 19	2010 05 27	
1038304 ECO1			
CFE: 5.3.14, 27.5.1, 27.7.1, 29.1.12			01, 04, 31, 35
KAJO-Chemie, chemische und mineralölhaltige Produkte GmbH, Boschstraße 13 59609 Anröchte (DE)			
2010 03 16	2010 07 19	2010 05 27	
1038923 ISOGEI			44
V.I.P. S.R.L., Corso Moncenisio, 28 I-10090 Rosta (TO) (IT)			
2010 03 23	2010 07 19	2010 06 03	
1039343 AIBO			03, 05
OBSHCHESTVO S OGRANICHENNOY OTVETSTVENNOSTYU „SPLAT-COSMETICA", ul. Stromynka, dom 19, korp. 2 RU-107076 Moscow (RU)			
2010 02 18	2010 08 02	2010 06 10	
1040416 SWISS DENTAL CLINIC GROUP			
CFE: 24.13.1, 26.1.11, 29.1.12			10, 35, 36, 41, 42, 44
Ardentis Holding SA, c/o Ardentis Centre, Dentaire Fribourg SA, Beaugard 10 CH-1700 Fribourg (CH)			
2010 04 07	2010 08 16	2010 06 24	
1041964 azimuth			
CFE: 6.1.2, 6.1.4, 27.5.1			25
Hu Yupiao, Room 4002, Hongtuyuan Building, Yabao Road, Chaoyang District Beijing (CN)			
2010 06 01	2010 08 30	2010 07 08	
1042320 COOPER PHARMA			
CFE: 27.5.17			05
SOCIETE MAROCAINE DE COOPERATION PHARMACEUTIQUE „COOPER MAROC", 41 rue Mohamed Diouri CASABLANCA (MA)			
2010 04 29	2010 08 30	2010 07 15	
1042387 TELETRADE			35, 36, 41
TELETRADE D.J. INTERNATIONAL CONSULTING LIMITED, Commercial Center, 28 Shanghai Street Kowloon Hong Kong (CN)			
2010 05 11	2010 08 30	2010 07 15	
1044507 THINKPACE			
CFE: 27.5.22, 29.1.12			25
Jingzhu Shengshi Garment Co., Ltd., No. 5, Dishengbei Road, BJ Eco&Tech Development Zone Beijing (CN)			
2010 05 12	2010 09 27	2010 08 05	
1044719 BONAS			
CFE: 27.5.1			25
ZHEJIANG BAONASI HOSIERY CO., LTD., Beiyuan Industrial Park, No. 627, Aeroport Road, Yiwu City 322000 Zhejiang Province (CN)			
2010 07 05	2010 09 27	2010 08 12	
1046728 MULTIMODÁLNÍ LOGISTICKÉ CENTRUM OSTRAVA MOSNOV			
CFE: 1.5.23, 26.1.20, 26.7.9, 29.1.13			35, 36, 37, 42
HB REAVIS Slovakia a.s., Prievozská 4 SK-821 09 Bratislava (SK)			
2010 04 30	2010 10 25	2010 09 02	
1047462 WINGS			25
SALOMON SAS, Les Croiselets F-74370 METZ-TESSY (FR)			
2010 07 21	2010 10 25	2010 09 09	
1049528 Carlo Salvatelli			
CFE: 27.5.17			18
CAI WUXIN, RM 501, Bldg 20, Yanhuali, Chaoyang Dist. Beijing (CN)			
2010 06 03	2010 11 22	2010 09 30	

G. SPROSTOWANIA OPISÓW PATENTOWYCH I OPISÓW OCHRONNYCH

102

Poniższe zestawienie zawiera kolejno: kod rodzaju patentu lub prawa ochronnego, numer patentu lub prawa ochronnego oraz przyczynę i treść sprostowania.

OPISY PATENTOWE

- (B1) 202777 Postanowiono opis patentowy ponownie wydrukować ze względu na stwierdzone błędy drukarskie
- (B1) 202882 Postanowiono opis patentowy ponownie wydrukować ze względu na stwierdzone błędy drukarskie
- (B1) 204619 Postanowiono opis patentowy ponownie wydrukować ze względu na stwierdzone błędy drukarskie
- (B1) 204753 Postanowiono opis patentowy ponownie wydrukować ze względu na stwierdzone błędy drukarskie
- (B1) 205696 Postanowiono opis patentowy ponownie wydrukować ze względu na stwierdzone błędy drukarskie
- (B1) 206295 Postanowiono opis patentowy ponownie wydrukować ze względu na stwierdzone błędy drukarskie
- (B1) 206695 Postanowiono opis patentowy ponownie wydrukować ze względu na stwierdzone błędy drukarskie
- (B1) 208015 Postanowiono sprostować błąd drukarski w treści opisu: str. 8 w. 5 od góry z „|BH|_{max}” na „|BH|_{lmax}”
- (B1) 208718 Postanowiono opis patentowy ponownie wydrukować ze względu na stwierdzone błędy drukarskie
- (B1) 208776 Postanowiono opis patentowy ponownie wydrukować ze względu na stwierdzone błędy drukarskie
- (B1) 208824 Postanowiono opis patentowy ponownie wydrukować ze względu na stwierdzone błędy drukarskie
- (B1) 208990 Postanowiono opis patentowy ponownie wydrukować ze względu na stwierdzone błędy drukarskie
- (B1) 209423 Postanowiono opis patentowy ponownie wydrukować ze względu na stwierdzone błędy drukarskie
- (B1) 209504 Postanowiono opis patentowy ponownie wydrukować ze względu na stwierdzone błędy drukarskie
- (B1) 209764 Postanowiono sprostować błąd drukarski w zastrzeżeniu: str. 20 zastrz. 8 z „przez jednostkę (60) pomiaru stężenia tlenu” na „przez jednostkę (4) pomiaru stężenia tlenu”
- (B1) 209767 Postanowiono opis patentowy ponownie wydrukować ze względu na stwierdzone błędy drukarskie
- (B1) 209768 Postanowiono sprostować błąd drukarski w treści opisu: str. 7 w. 22 od dołu z „środkach sprzęgających 5” na „środkach sprzęgających 6” oraz w zastrzeżeniu str. 9 zastrz. 11 z „krawędzi bocznej (2)” na „krawędzi bocznej (7)”
- (B1) 209821 Postanowiono sprostować błąd drukarski w treści opisu: str. 5 w. 26 od dołu z „urządzenie tnące 27” na „urządzenie tnące 22”
- (B1) 209823 Postanowiono sprostować błąd drukarski w treści opisu: str. 5 w. 10 z „(6,8 x 96 mm)” na „(6,8 x 9,6 mm)”
- (B1) 209825 Postanowiono opis patentowy ponownie wydrukować ze względu na stwierdzone błędy drukarskie
- (B1) 209826 Postanowiono sprostować błąd drukarski w treści opisu: str. 10 w. 10 z „filtre 22” na „filtre 23”
- (B1) 209834 Postanowiono opis patentowy ponownie wydrukować ze względu na stwierdzone błędy drukarskie
- (B1) 209869 Postanowiono sprostować błąd drukarski w treści opisu: str. 5 w. 16 od dołu z „sworznia 33” na „sworznia 30”
- (B1) 209873 Postanowiono opis patentowy ponownie wydrukować ze względu na stwierdzone błędy drukarskie
- (B1) 209876 Postanowiono sprostować błąd drukarski w zastrzeżeniu: str. 36 zastrz. 7 w. 3 od dołu z „kanał wprowadzania (11)” na „kanał wprowadzania (17)”
- (B1) 209928 Postanowiono opis patentowy ponownie wydrukować ze względu na stwierdzone błędy drukarskie
- (B1) 209935 Postanowiono sprostować błędy drukarskie w zastrzeżeniach: str. 7 zastrz. 12 z „warstwa przewodząca (1)” na „warstwa przewodząca (16)”; str. 8 zastrz. 22 z „dno tej wnęki (1)” na „dno tej wnęki (10)”; str. 9 zastrz. 28 z „warstwę przewodzącą (1)” na „warstwę przewodzącą (16)”
- (B1) 209977 Postanowiono sprostować błąd drukarski w treści opisu: str. 8 w. 9 z „obszar chwytowy 83” na „obszar chwytowy 86
- (B1) 210011 Postanowiono opis patentowy ponownie wydrukować ze względu na stwierdzone błędy drukarskie
- (B1) 210019 Postanowiono sprostować błąd w zastrzeżeniu: str. 42 zastrz. 7 z „2,4,5-..” na „2,4,6..”
- (B1) 210048 Postanowiono sprostować błąd drukarski w zastrzeżeniach: str. 5 zastrz. 1 z „komorę (1) na „komorę (12)”; str. 6 zastrz. 5 z „kołnierz promieniowy (2)” na „kołnierz promieniowy (28)”
- (B1) 210099 Postanowiono sprostować błąd drukarski w treści opisu: str. 7 w. 19 z „Na fig. 1a” na „Na fig. 7a” zamienić dwukrotnie w tym wierszu

H. OGŁOSZENIA

103

OGŁOSZENIA O ZDJĘCIU KLAUZUL TAJNOŚCI PATENTÓW NA WYNAZKI I PRAW OCHRONNYCH NA WZORY UŻYTKOWE

Poniższe zestawienie zawiera kolejno: numer patentu, numer zgłoszenia wynalazku, datę zgłoszenia wynalazku, symbol Międzynarodowej Klasyfikacji Patentowej, nazwisko i imię twórcy (twórców), nazwisko i imię lub nazwę uprawnionego z patentu oraz miejsce zamieszkania lub siedzibę i w nawiasie kod kraju, tytuł wynalazku. Opisy patentowe (ochronne) są dostępne w Czytelnii Urzędu Patentowego Rzeczypospolitej Polskiej.

PATENTY

B1 (11) **0600** (21) 293192 (22) 1992 01 10
(51) **F41A 9/38** (2006.01)
F41A 9/83 (2006.01)
F41A 9/82 (2006.01)
F41A 9/00 (2006.01)
(72) Gryboś Andrzej, Broniewicz Kazimierz
(73) Ośrodek Badawczo-Rozwojowy Sprzętu Mechanicznego, Tarnów (PL)
(54) Mechanizm przeładowania do armat

104

OŚWIADCZENIA O GOTOWOŚCI UDZIELENIA LICENCJI (LICENCJA OTWARTA)

Patenty

Poniższe zestawienia zawierają kolejno: kod rodzaju patentu, numer patentu, datę zgłoszenia, numer i rok wydania Wiadomości Urzędu Patentowego, w którym ogłoszono o udzieleniu patentu, wysokość opłaty licencyjnej (jeżeli uprawniony ją podał) i datę złożenia oświadczenia oraz tytuł wynalazku oraz nazwisko i imię (nazwę) uprawnionego z adresem.

PATENTY

(B1) 210842 2007 09 27 03/2012 (-) 2011 11 23
Czujnik do pomiaru temperatury na powierzchni odzieży i między jej warstwami
POLITECHNIKA ŁÓDZKA
ul. Żeromskiego 116
90-924 Łódź, Polska
(B1) 210844 2006 11 27 03/2012 (-) 2011 11 23
Narzędzie chirurgiczne do szycia tkanek
POLITECHNIKA ŁÓDZKA
ul. Żeromskiego 116
90-924 Łódź, Polska
(B1) 210935 2008 08 20 03/2012 (-) 2011 09 29
Urządzenie do wyznaczania parametrów umożliwiających określenie rozciągliwości, wytrzymałości i przepuszczalności błon glutenowych formujących się w próbce z uwodnionej mieszaniny zawierającej białka glutenowe, zwłaszcza w glutenie mokrym, pod wpływem działania na próbkę strumienia ciepła i obniżonego ciśnienia

INSTYTUT AGROFIZYKI IM. BOHDANA DOBRZYŃSKIEGO POLSKIEJ
AKADEMII NAUK
ul. Doświadczalna 4
20-280 Lublin, Polska

(B1) 210936 2010 01 25 03/2012 (-) 2011 10 13
Nowe propioniany 4,4-dimetylocykloheks-2-en-1-ylu i sposób ich otrzymywania
UNIwersytet Przyrodniczy we Wrocławiu
ul. Norwida 25/27
50-375 Wrocław, Polska

(B1) 210937 2008 04 01 03/2012 (10%) 2011 10 13
Sposób wytwarzania nanokrystalicznych metali przejściowych i ich związków w postaci rozproszonej w matrycy węglowej
ZACHODNIOPOMORSKI UNIWERSYTET TECHNOLOGICZNY
W SZCZECINIE
Al. Piastów 17
70-310 Szczecin, Polska

(B1) 210938 2009 11 09 03/2012 (10%) 2011 10 13
Sposób otrzymywania mieszaniny wodoru oraz węglowodorów alifatycznych, zwłaszcza metanu
ZACHODNIOPOMORSKI UNIWERSYTET TECHNOLOGICZNY
W SZCZECINIE
Al. Piastów 17
70-310 Szczecin, Polska

(B1) 210939 2009 11 09 03/2012 (10%) 2011 10 13
Sposób otrzymywania mieszaniny wodoru oraz węglowodorów alifatycznych, zwłaszcza metanu
ZACHODNIOPOMORSKI UNIWERSYTET TECHNOLOGICZNY
W SZCZECINIE
Al. Piastów 17
70-310 Szczecin, Polska

(B1) 210940 2009 11 09 03/2012 (10%) 2011 10 13
Sposób otrzymywania mieszaniny wodoru oraz węglowodorów alifatycznych, zwłaszcza metanu
ZACHODNIOPOMORSKI UNIWERSYTET TECHNOLOGICZNY
W SZCZECINIE
Al. Piastów 17
70-310 Szczecin, Polska

(B1) 210941 2009 11 16 03/2012 (10%) 2011 10 25
Sposób wydzielania glicydotu z mieszanin po epoksydacji alkoholu allilowego 30-proc. nadtlenkiem wodoru
ZACHODNIOPOMORSKI UNIWERSYTET TECHNOLOGICZNY
W SZCZECINIE
Al. Piastów 17
70-310 Szczecin, Polska

(B1) 210942 2010 01 25 03/2012 (-) 2011 10 13
Nowe propioniany 6,6-dimetylocykloheks-2-en-1-ylu i sposób ich otrzymywania
UNIwersytet Przyrodniczy we Wrocławiu
ul. Norwida 25/27
50-375 Wrocław, Polska

(B1) 210943 2010 01 25 03/2012 (-) 2011 10 13
Nowe propioniany 5,5-dimetylocykloheks-2-en-1-ylu i sposób ich otrzymywania
UNIwersytet Przyrodniczy we Wrocławiu
ul. Norwida 25/27
50-375 Wrocław, Polska

- (B1) 210944 2008 05 09 03/2012 (-) 2011 09 29
Sposób wytwarzania półprzewodnikowej warstwy tlenku cynku
INSTYTUT TECHNOLOGII ELEKTRONOWEJ
Al. Lotników 32/4602-668 Warszawa, Polska
- (B1) 210945 2007 12 12 03/2012 (-) 2011 09 29
Sposób oczyszczania kadmu oraz urządzenie do oczyszczania kadmu
INSTYTUT FIZYKI POLSKIEJ AKADEMII NAUK
Al. Lotników 32/46
02-668 Warszawa, Polska
- (B1) 210946 2008 03 26 03/2012 (10%) 2011 10 13
Sposób wytwarzania nanorurek węglowych
ZACHODNIOPOMORSKI UNIWERSYTET TECHNOLOGICZNY
W SZCZECINIE
Al. Piastów 17
70-310 Szczecin, Polska
- (B1) 210947 2007 06 04 03/2012 (-) 2011 10 03
Układ stabilizacji prądu termoemisji elektronowej, zwłaszcza dla wysokich energii elektronów
POLITECHNIKA LUBELSKA
ul. Nadbystrzycka 38D
20-618 Lublin, Polska
- (B1) 210948 2003 11 28 03/2012 (10%) 2011 10 25
Sposoby zagospodarowania ścieków z produkcji poliamidu
ZACHODNIOPOMORSKI UNIWERSYTET TECHNOLOGICZNY
W SZCZECINIE
Al. Piastów 17
70-310 Szczecin, Polska
- (B1) 210949 2006 06 05 03/2012 (10%) 2011 10 13
Sposób wyodrębniania 2-metyloepichlorohydryny
ZACHODNIOPOMORSKI UNIWERSYTET TECHNOLOGICZNY
W SZCZECINIE
Al. Piastów 17
70-310 Szczecin, Polska
- (B1) 211023 2009 03 09 03/2012 (10%) 2011 10 25
Sposób otrzymywania pochodnej norbornenu w reakcji Dielsa-Aldera
ZACHODNIOPOMORSKI UNIWERSYTET TECHNOLOGICZNY
W SZCZECINIE
Al. Piastów 17
70-310 Szczecin, Polska
- (B1) 211024 2008 12 09 03/2012 (10%) 2011 10 25
Sposób otrzymywania pochodnej norbornenu w reakcji Dielsa-Aldera
ZACHODNIOPOMORSKI UNIWERSYTET TECHNOLOGICZNY
W SZCZECINIE
Al. Piastów 17
70-310 Szczecin, Polska

PATENT EUROPEJSKI

- (T3) 1561412 2005 01 26 09/2010 (-) 2012 01 18
Dysza do urządzenia do pielęgnacji podłóg
Miele & Cie. KG,
Carl-Miele-Straße 29,
33332 Gütersloh, Niemcy
- (T3) 2241666 2004 10 06 03/2012 (-) 2012 01 12
Sposób wytwarzania agregatu piorącego z pojemnikiem na detergenty wykonanym z tworzywa sztucznego
Miele & Cie. KG,
Carl-Miele-Straße 29,
33332 Gütersloh, Niemcy

105

**OGŁOSZENIA W SPRAWIE WPŁYNIĘCIA WNIOSKU
O UDZIELENIE DODATKOWEGO
PRAWA OCHRONNEGO DLA PRODUKTÓW
LECZNICZYCH I PRODUKTÓW OCHRONY ROŚLIN**

Poniższe zestawienie zawiera kolejno: kod rodzaju patentu, numer patentu podstawowego i tytuł wynalazku, numer i datę złożenia wniosku, nazwisko i imię lub nazwę i adres uprawnionego, numer i datę pierwszego zezwolenia na wprowadzenie produktu na rynek, numer i datę pierwszego zezwolenia w Unii Europejskiej na wprowadzenie produktu na rynek oraz oznaczenie produktu opisanego w tym zezwoleniu.

- (T3) 1732548
Sposoby zastosowania kompozycji aminopirydynowych o przedłużonym uwalnianiu
0189/1732548 2012 01 19
Acorda Therapeutics, Inc., HAWTHORNE, Stany Zjednoczone Ameryki
EU/1/11/699/001 DO 002 2011 07 20 FAMPYRA-FAMPYRIDYNY
- (B1) 192979
Zastosowanie estrogenowo-progesteronowej hormonalnej kompozycji
0190/0192979 2012 01 25
LABORATOIRE THERAMEX, MONACO, Monako
EU/1/11/690/001 DO 002 2011 07 27 ZOELY-NOMEGESTROL/ESTRADIOL

106

**SPROSTOWANIA OGŁOSZEŃ OPUBLIKOWANYCH
W WIADOMOŚCIACH URZĘDU PATENTOWEGO**

Poniższe zestawienie zawiera kolejno: numer, którego sprostowanie dotyczy oraz treść sprostowania.

WYNALAZKI

- 201734 w WUP nr 10/2011 na stronie 2212 w kolumnie pierwszej, wiersz 11 od góry, jest:
(B1) 201734 2011 03 22
powinno być:
(B1) 201734 2011 04 01

PATENTY

- 202536 w WUP nr 07/2009 na stronie 1795 w łamie lewym, wiersz 40 od góry, jest:
(73) INSTITUT STRAUMAN AG, Basel (CH)
powinno być:
(73) INSTITUT STRAUMANN AG, Basel (CH)
- 204797 w WUP nr 02/2010 na stronie 303 w łamie prawym, wiersz 13 od dołu, jest:
(73) INSTITUT STRAUMAN AG, Basel (CH)
powinno być:
(73) INSTITUT STRAUMANN AG, Basel (CH)
- 208345 w WUP nr 04/2011 na stronie 722 w łamie lewym, wiersz 12 od dołu, jest:
(73) T.O.P. SERVICE FÜR LINGUALTECHNIK GMBH, Bad Essen (DE)
powinno być:
(73) TOP-SERVICE FÜR LINGUALTECHNIK GMBH, Bad Essen, Niemcy

PRAWA OCHRONNE

64937 w WUP nr 7/2011 na stronie 1429 w łamie prawym,
wiersz 2 od dołu wpisany jest nr prawa i data jego wy-
gaśnięcia:
(Y1) 64937 2013 03 19
powinno być:
(Y1) 64937 2011 01 28

REJESTRACJA MIĘDZYNARODOWA
ZNAKÓW TOWAROWYCH

920150 w WUP nr 10/2010 na stronie 2886 w łamie lewym,
wiersz 51 od góry, jest:
klasy towarowe 12,20,35
powinno być:
klasy towarowe 35

KOMUNIKAT

Urząd Patentowy Rzeczypospolitej Polskiej poszukuje kandydatów na stanowisko aplikanta eksperckiego w Departamencie Badań Patentowych

Liczba lub wymiar etatu: 1

Główne obowiązki:

- klasyfikacja wstępna zgłoszeń wynalazków i wzorów użytkowych;
- badanie ustawowych warunków ochrony prawnej wynalazków i wzorów użytkowych na podstawie dokumentacji patentowej i literatury fachowej polskiej oraz zagranicznej, w tym sporządzanie sprawozdań ze stanu techniki;
- prowadzenie korespondencji ze zgłaszającymi w ramach czynności związanych z przygotowaniem decyzji w sprawie.

Kandydat powinien posiadać kwalifikacje:

- wykształcenie wyższe techniczne w dziedzinie:
 - elektroniki – 1 etat,
- znajomość języka angielskiego, niemieckiego lub francuskiego w mowie i piśmie, w tym co najmniej jednego na poziomie dobrym.

Wymagania pożądane:

- znajomość zagadnień dotyczących problematyki ochrony własności przemysłowej;
- znajomość kodeksu postępowania administracyjnego;
- umiejętność posługiwania się komputerem (Windows, Word);
- umiejętność dokonywania analizy porównawczej tekstów i jasnego formułowania wniosków;
- łatwość podejmowania decyzji;
- umiejętność pracy w zespole, komunikatywność i kreatywność.

Wymagane dokumenty i oświadczenia:

- kopia dokumentu potwierdzającego posiadanie polskiego obywatelstwa lub oświadczenie o posiadaniu obywatelstwa polskiego,
- kopia dyplomu ukończenia studiów,
- oświadczenie kandydata o korzystaniu w pełni z praw publicznych i o niekaralności za przestępstwo popełnione umyślnie,
- oświadczenie kandydata o wyrażeniu zgody na przetwarzanie danych osobowych do celów rekrutacji,
- CV,
- list motywacyjny.

Kopie innych dokumentów i oświadczeń:

- oświadczenie kandydata o wyrażeniu zgody na przeprowadzenie postępowania sprawdzającego, umożliwiającego dostęp do informacji niejawnych, zgodnie z przepisami ustawy z dnia 5 sierpnia 2010 r. o ochronie informacji niejawnych (Dz. U. Nr 182 z 2010 r., poz. 1228),
- kopie świadectw pracy.

Oferty pracy należy przesłać do dnia 30 kwietnia 2012 roku pod adresem:

**Urząd Patentowy RP
Wydział Kadr i Szkolenia
Al. Niepodległości 188/192
00-950 Warszawa**

Inne informacje:

Oferty odrzucone zostaną komisyjnie zniszczone.
Szczegółowe informacje można uzyskać pod tel. 22 579-00-67

TABLE OF CONTENTS

PART I

OFFICIAL COMMUNICATIONS

71. Announcement of a contest for putting on the list of patent attorney trainees 527

PART II

NOTICES OF RIGHTS GRANTED

A. Inventions

72. Granted patents (from N° 210 791 to N° 211 030) 529
 73. Translations of European Patents 553
 74. Decisions on refusal to grant patents (taken after the publication of the particulars of the applications) 558
 75. Decisions on discontinuance of the proceedings (taken after the publication of the particulars of the applications) 559
 76. Decisions declaring the decisions on the grant of the patents lapsed 559
 77. Entries and changes in the Patent Register (not published in other separate publications) 559
 78. Entries and changes in a separate part of the patent register (not published in other separate publications) 561
 79. Decisions on the lapse of the supplementary of the protection rights 562
 80. Decisions on the lapse of the European patent in the territory of the Republic of Poland 563

B. Utility models

81. Granted rights of protection (from N° 65 829 to N° 65 874) 564
 82. Decisions on refusal to grant rights of protection (take after the publication of the particulars of the application) 568
 83. Decisions on discontinuance of the proceedings (taken after the publication of the particulars of the applications) 568
 84. Decisions declaring the decisions on the grandt of the rights of protection lapsed 568
 85. Entries and changes in the Utility Model Register (not inserted in other separate publications) 568
 86. Decisions on the lapse of rights of protection 568

C. Industrial designs

87. Registration (from N° 17 541 to N° 17 684) 569
 88. Entries and changes in the Industrial Designs Register (not published in other separate publications) 594
 89. Decisions declaring the decisions on the grant of rights in registration lapsed 598
 90. Decisions on the invalidation of rights in registration 598
 91. Decisions on the lapse of rights in registration 598

D. Trademarks

92. Granted rights of protection for trademarks (from N° 240 941 to N° 241 680) 599
 93. Decisions on refusal to grant rights of protection (take after publication of the particulars of the application) 761
 94. Decisions on discontinuance of the proceedings (taken after publication of the particulars of the application) 761
 95. Decisions declaring the decisions on the grant of the rights of protection lapsed 762
 96. Entries and changes in the Trademark Register (not published in other separate publications) 762
 97. Decisions on invalidation of rights of protection 789
 98. Decisions on the lapse of rights protection 789
 99. Decisions on the change or reversal of the decisions (published in Wiadomości Urzędu Patentowego) 792
 100. International registrations recognised in Poland 792
 101. International registration in which a decision was taken on a definite refusal to recognise the protection in Poland 799

G. Rectifications of patent specifications and other specifications

102. Patent specifications 801

H. Announcements

103. Communications on removing secrecy clauses for patents for inventions and for protection rights for utility models 802
 104. Declarations of willingness to grant licences (open licences)
 - patents, European patents 802
 105. Announcements on receipt of an application for grant of a supplementary protection certificate
 for medicinal and plant protection products 803
 106. Corrections of announcements published in the Wiadomości Urzędu Patentowego
 - inventions, patents, rights of protections 803

PART III

INFORMATION

Jurisdiction and explanations

Foreign regulations. Statistics. Miscellaneous

Corrections

(of announcements published in the Wiadomości Urzędu Patentowego)
