



URZĄD PATENTOWY RZECZYPOSPOLITEJ POLSKIEJ

WIADOMOŚCI

Urzędu
Patentowego

4

ISSN - 0043 - 5201 • Cena 21 zł (w tym 5% VAT) • Warszawa

kwiecień 2012

SPIS TREŚCI

CZĘŚĆ I
KOMUNIKATY URZĘDOWE

107.	Lista rzeczników patentowych (wpisy i zmiany)	805
------	---	-----

CZĘŚĆ II
OGŁOSZENIA O UDZIELONYCH PRAWACH

A. Wynalazki		
108.	Udzielone patenty (od nr 211 031 do nr 211 290)	809
109.	Udzielone dodatkowe prawa ochronne	836
110.	Tłumaczenia patentów europejskich	836
111.	Decyzje o odmowie udzielenia patentu (wydane po ogłoszeniu o zgłoszeniu)	841
112.	Decyzje o umorzeniu postępowania (wydane po ogłoszeniu o zgłoszeniu)	841
113.	Decyzje stwierdzające wygaśnięcie decyzji o udzieleniu patentu	842
114.	Wpisy i zmiany w rejestrze patentowym (nieuwzględnione w innych samodzielnych ogłoszeniach)	842
115.	Wpisy i zmiany w wyodrębnionej części rejestru patentowego (nieuwzględnione w innych samodzielnych ogłoszeniach)	843
116.	Decyzje o unieważnieniu patentu	844
117.	Decyzje o wygaśnięciu patentu	844
B. Wzory użytkowe		
118.	Udzielone prawa ochronne (od nr 65 875 do nr 65 916)	846
119.	Decyzje o odmowie udzielenia prawa ochronnego (wydane po ogłoszeniu o zgłoszeniu)	849
120.	Decyzje stwierdzające wygaśnięcie decyzji o udzieleniu prawa ochronnego	849
121.	Wpisy i zmiany w rejestrze praw ochronnych (nieuwzględnione w innych samodzielnych ogłoszeniach)	849
122.	Decyzje o wygaśnięciu prawa ochronnego	850
C. Wzory przemysłowe		
123.	Rejestracja (od nr 17 685 do nr 17 914)	851
124.	Wpisy i zmiany w rejestrze wzorów przemysłowych (nieuwzględnione w innych samodzielnych ogłoszeniach)	888
125.	Decyzje stwierdzające wygaśnięcie decyzji o udzieleniu prawa z rejestracji	890
126.	Decyzje o unieważnieniu prawa z rejestracji	890
127.	Decyzje o wygaśnięciu prawa z rejestracji	890
D. Znaki towarowe		
128.	Udzielone prawa ochronne na znaki towarowe (od nr 241 681 do nr 242 300)	892
129.	Decyzje o odmowie udzielenia prawa ochronnego (wydane po ogłoszeniu o zgłoszeniu)	1020
130.	Decyzje o umorzeniu postępowania (wydane po ogłoszeniu o zgłoszeniu)	1020
131.	Decyzje stwierdzające wygaśnięcie decyzji o udzieleniu prawa ochronnego	1021
132.	Przeniesienie prawa ochronnego w stosunku do niektórych towarów (art. 162 ust. 4)	1021
133.	Wpisy i zmiany w rejestrze znaków towarowych (nieuwzględnione w innych samodzielnych ogłoszeniach)	1022
134.	Decyzje o wygaśnięciu prawa ochronnego	1046
135.	Decyzje o zmianie lub uchyleniu decyzji (opublikowanych w Wiadomościach Urzędu Patentowego)	1050
136.	Rejestracja międzynarodowa uznana w Polsce	1050
137.	Rejestracja międzynarodowa, w której wydano decyzję o definitywnej odmowie uznania ochrony w Polsce	1060
G. Sprostowania opisów patentowych i opisów ochronnych		
138.	Opisy patentowe, opisy ochronne wzorów użytkowych,	1062
H. Ogłoszenia		
139.	Oświadczenia o gotowości udzielenia licencji (licencja otwarta) - patenty, (także patent europejski)	1063
140.	Ogłoszenia w sprawie wpłynięcia wniosku o udzielenie dodatkowego prawa ochronnego dla produktów leczniczych i produktów ochrony roślin	1064
141.	Sprostowania ogłoszeń opublikowanych w Wiadomościach Urzędu Patentowego - patenty, patent europejski, dodatkowe prawo ochronne, wzory przemysłowe, znaki towarowe	1064

Część III
INFORMACJE

Orzecznictwo i wyjaśnienia

Ustawodawstwo zagraniczne. Statystyka. Informacje

Korekta

(ogłoszeń zamieszczonych w Wiadomościach Urzędu Patentowego)

Urząd Patentowy podaje do wiadomości nr konta w NBP
Urząd Patentowy RP – NBP O/O w Warszawie konto: 93 1010 1010 0025 8322 3100 0000

Zainteresowanych prenumeratą lub zakupem egzemplarzy bieżących oraz z lat ubiegłych prosimy o składanie zamówień: faksem pod numerem (22) 579-04-55 lub via e-mail: wydawnictwa@uprp.pl
lub w siedzibie Urzędu Patentowego RP, 00-950 Warszawa, Al. Niepodległości 188/192 w pok. 22 w godz. 8-16

Informacji dotyczących wydawnictw udzielamy pod numerem telefonu (22) 579-01-07, (22) 579-01-13, (22) 579-02-24.



WIADOMOŚCI URZĘDU PATENTOWEGO RP

Warszawa, 2012 04 30

Nr 4

Poz. 107 - 141

CZĘŚĆ I

KOMUNIKATY URZĘDOWE

107

LISTA RZECZNIKÓW PATENTOWYCH (wpisy i zmiany)

Decyzją Prezesa Urzędu Patentowego Rzeczypospolitej Polskiej z dnia 5 grudnia 2011 r., wydaną na podstawie art. 25 ust. 1 w zw. z art. 24 ust. 4 ustawy z dnia 11 kwietnia 2001 r. o rzecznikach patentowych (Dz. U. z 2011 r. Nr 155, poz. 925) wpisano ponownie na listę rzeczników patentowych pod nr:

3292 Hacia Jerzy Pruszków

Decyzją Prezesa Urzędu Patentowego Rzeczypospolitej Polskiej z dnia 28 grudnia 2011 r., wydaną na podstawie art. 25 ust. 1 w zw. z art. 18 ust. 4 i art. 19 ust. 1 ustawy z dnia 11 kwietnia 2001 r. o rzecznikach patentowych (Dz. U. z 2011 r. Nr 155, poz. 925) wpisano na listę rzeczników patentowych pod nr nr:

3293	Augustyniak Magdalena Anna	Warszawa
3294	Chlebny Julia Anna	Łódź
3295	Chmurzyński Sędzimir Lech	Gdańsk
3296	Czarnik Maciej Zawisza	Kraków
3297	Dargiewicz-Nowicka Joanna Sylwia	Warszawa
3298	Fijałkowski Bartłomiej Emil	Łódź
3299	Gąbka Oliwia Maria	Warszawa
3300	Gierszewski Wojciech Gracjan	Gdańsk
3301	Godlewski Piotr	Warszawa
3302	Grucelski Tomasz Maria	Warszawa
3303	Gryc-Zerych Ewa Marta	Wrocław
3304	Grzybowski Marcin Krzysztof	Kraków
3305	Hoffman-Flatow Anna Maria	Warszawa
3306	Jeziarska-Zięba Magdalena Maria	Warszawa
3307	Klar Filip	Mielec
3308	Kluczyk Małgorzata	Gdańsk
3309	Koremba Marta Anna	Warszawa
3310	Kotara Sławomir Mariusz	Warszawa
3311	Krężel Damian	Kraków
3312	Kruczek Robert	Rzeszów
3313	Krzyśków-Szymkiewicz Marta Małgorzata	Warszawa
3314	Kucharczyk Beata Anna	Katowice
3315	Kurdubski Daniel	Toruń
3316	Kwestarz Katarzyna Alicja	Warszawa
3317	Lechowicz Paweł Łukasz	Wrocanka
3318	Łozińska Maria	Warszawa
3319	Łubnicka Aleksandra Katarzyna	Kraków

3320	Maksimowska Magdalena Katarzyna	Warszawa
3321	Marciniak Wojciech Marek	Warszawa
3322	Marton Emil	Warszawa
3323	Matusiewicz Katarzyna Joanna	Powązki
3324	Mazur Sławomir Mateusz	Warszawa
3325	Miciukiewicz Arletta	Warszawa
3326	Mielcarski Dariusz Adam	Gdańsk
3327	Miszcuk Marta Małgorzata	Warszawa
3328	Muczkowska Beata Jadwiga	Warszawa
3329	Niesiołędzka-Krause Ewa	Warszawa
3330	Olszewska Anna	Wrocław
3331	Orliński Mateusz Wojciech	Warszawa
3332	Ożóg Marcin Stefan	Kraków
3333	Parczewski Rafał	Piaseczno
3334	Pawłowski Adam Wojciech	Łódź
3335	Piłka Joanna Irena	Warszawa
3336	Plucińska Agnieszka	Łódź
3337	Plodzich-Hennig Iwona Ewa	Gdańsk
3338	Pomianek-Kazana Eliza Maria	Gdańsk
3339	Poprawski Łukasz Seweryn	Warszawa
3340	Przybylska-Karczemka Maria Magdalena	Łódź
3341	Rechnio Justyna Tatiana	Warszawa
3342	Rosińska Jolanta Beata	Warszawa
3343	Rosół Patrycja Katarzyna	Kraków
3344	Rozbicki Paweł Jerzy	Warszawa
3345	Rożnowski Witold Aleksander	Racibórz
3346	Rudnicka Katarzyna Zofia	Warszawa
3347	Samoder Przemysław	Warszawa
3348	Siedlecka-Borawska Marta Anna	Milanówek
3349	Siwko-Piotrowska Agnieszka	Warszawa
3350	Skrobot Marta	Warszawa
3351	Skrzypczak Jakub Piotr	Warszawa
3352	Sokołowska Anna Maja	Warszawa
3353	Stenzel Anna Elżbieta	Warszawa
3354	Stypińska Eliza Dorota	Warszawa
3355	Szczepaniak Bartosz	Gdańsk
3356	Trejgis Małgorzata Halina	Warszawa
3357	Tyrała Magdalena	Rybnik
3358	Walkowiak Marcin Lech	Szczecin
3359	Więckowska Kinga Maria	Wrocław
3360	Wojszko Miłosz Mariusz	Radom
3361	Wściubiak Łukasz	Kraków
3362	Zadrożna Anna Maria	Warszawa
3363	Zielińska Małgorzata Agnieszka	Warszawa
3364	Ziółkowski Michał	Warszawa
3365	Żurawska Krystyna Magdalena	Warszawa

Decyzją Prezesa Urzędu Patentowego Rzeczypospolitej Polskiej z dnia 2 stycznia 2012 r., wydaną na podstawie art. 25 ust. 1 w zw. z art. 18 ust. 4 i art. 19 ust. 1 ustawy z dnia 11 kwietnia 2001 r. o rzecznikach patentowych (Dz. U. z 2011 r. Nr 155, poz. 925) wpisano na listę rzeczników patentowych pod nr nr:

3368	Bankiewicz Ilona Teresa	Warszawa
3366	Hładyniuk-Gązwa Maria Karolina	Lublin
3367	Skup Anna Katarzyna	Warszawa

Decyzją Prezesa Urzędu Patentowego Rzeczypospolitej Polskiej z dnia 3 stycznia 2012 r., wydaną na podstawie art. 25 ust. 1 w zw. z art. 18 ust. 4 i art. 19 ust. 1 ustawy z dnia 11 kwietnia 2001 r. o rzecznikach patentowych (Dz. U. z 2011 r. Nr 155, poz. 925) wpisano na listę rzeczników patentowych pod nr:

3369	Kędzierska Katarzyna Alicja	Warszawa
------	-----------------------------	----------

Decyzją Prezesa Urzędu Patentowego Rzeczypospolitej Polskiej z dnia 4 stycznia 2012 r., wydaną na podstawie art. 25 ust. 1 w zw. z art. 18 ust. 4 i art. 19 ust. 1 ustawy z dnia 11 kwietnia 2001 r. o rzecznikach patentowych (Dz. U. z 2011 r. Nr 155, poz. 925) wpisano na listę rzeczników patentowych pod nr:

3370 Metelska Agnieszka Konstancin-Jeziorna

Decyzją Prezesa Urzędu Patentowego Rzeczypospolitej Polskiej z dnia 11 stycznia 2012 r., wydaną na podstawie art. 25 ust. 1 w zw. z art. 18 ust. 4 i art. 19 ust. 1 ustawy z dnia 11 kwietnia 2001 r. o rzecznikach patentowych (Dz. U. z 2011 r. Nr 155, poz. 925) wpisano na listę rzeczników patentowych pod nr:

3371 Sas Katarzyna Anna Rzeszów

Decyzją Prezesa Urzędu Patentowego Rzeczypospolitej Polskiej z dnia 26 stycznia 2012 r., wydaną na podstawie art. 25 ust. 1 w zw. z art. 18 ust. 4 i art. 19 ust. 1 ustawy z dnia 11 kwietnia 2001 r. o rzecznikach patentowych (Dz. U. z 2011 r. Nr 155, poz. 925) wpisano na listę rzeczników patentowych pod nr:

3372 Wondołowska Karolina Aleksandra Warszawa

Decyzją Prezesa Urzędu Patentowego Rzeczypospolitej Polskiej z dnia 31 października 2011 r., wydaną na podstawie art. 25 ust. 1 w zw. z art. 24 ust. 2 pkt 6 ustawy z dnia 11 kwietnia 2001 r. o rzecznikach patentowych (Dz. U. z 2011 r. Nr 155, poz. 925), skreślono z listy rzeczników patentowych w poz. nr:

2319 Szafruga Anna Mirosława Warszawa

Decyzją Prezesa Urzędu Patentowego Rzeczypospolitej Polskiej z dnia 3 listopada 2011 r., wydaną na podstawie art. 25 ust. 1 w zw. z art. 24 ust. 2 pkt 1 ustawy z dnia 11 kwietnia 2001 r. o rzecznikach patentowych (Dz. U. z 2011 r. Nr 155, poz. 925), skreślono z listy rzeczników patentowych w poz. nr:

2876 Delewicz Krystyna Kędzierzyn-Koźle

Decyzją Prezesa Urzędu Patentowego Rzeczypospolitej Polskiej z dnia 12 grudnia 2011 r., wydaną na podstawie art. 25 ust. 1 w zw. z art. 24 ust. 2 pkt 6 ustawy z dnia 11 kwietnia 2001 r. o rzecznikach patentowych (Dz. U. z 2011 r. Nr 155, poz. 925), skreślono z listy rzeczników patentowych w poz. nr:

1147 Dziadosz Karol Warszawa

Decyzją Prezesa Urzędu Patentowego Rzeczypospolitej Polskiej z dnia 11 stycznia 2012 r., wydaną na podstawie art. 25 ust. 1 w zw. z art. 24 ust. 2 pkt 1 ustawy z dnia 11 kwietnia 2001 r. o rzecznikach patentowych (Dz. U. z 2011 r. Nr 155, poz. 925), skreślono z listy rzeczników patentowych w poz. nr:

2940 Zaremba Marianna Warszawa

Decyzją Prezesa Urzędu Patentowego Rzeczypospolitej Polskiej z dnia 26 stycznia 2012 r., wydaną na podstawie art. 25 ust. 1 w zw. z art. 24 ust. 2 pkt 1 ustawy z dnia 11 kwietnia 2001 r. o rzecznikach patentowych (Dz. U. z 2011 r. Nr 155, poz. 925), skreślono z listy rzeczników patentowych w poz. nr:

2759 Paczuski Mirosław Siedlce

C Z Ę Ś Ć II

OGŁOSZENIA O UDZIELONYCH PRAWACH

Cyfrowe kody identyfikujące (według normy WIPO ST. 9), które poprzedzają informacje o udzielonych patentach oraz prawach ochronnych oznaczają:

- (11) – numer patentu lub prawa ochronnego
- (21) – numer zgłoszenia wynalazku lub wzoru użytkowego
- (22) – data zgłoszenia wynalazku lub wzoru użytkowego
- (23) – data pierwszeństwa z wystawienia wynalazku lub wzoru użytkowego na wystawie i nazwa wystawy
- (30) – dane dotyczące pierwszeństwa konwencyjnego (numer zgłoszenia priorytetowego, data wniesienia zgłoszenia priorytetowego, kod kraju)
- (41) – data ogłoszenia o zgłoszeniu wynalazku lub wzoru użytkowego
- (51) – symbol Międzynarodowej Klasyfikacji Patentowej
- (54) – tytuł wynalazku lub wzoru użytkowego
- (61) – numer patentu głównego
- (62) – numer zgłoszenia macierzystego (pod którym dane zgłoszenie było ogłoszone)
- (68) – numer patentu podstawowego dla dodatkowego prawa ochronnego
- (72) – nazwisko i imię twórcy wynalazku lub wzoru użytkowego
- (73) – nazwisko i imię lub nazwa uprawnionego z patentu lub prawa ochronnego oraz miejsce zamieszkania lub siedziba i w nawiasie kod kraju
- (76) – nazwisko i imię twórcy i jednocześnie uprawnionego z patentu lub prawa ochronnego oraz miejsce zamieszkania lub siedziba i w nawiasie kod kraju
- (86) – data i numer zgłoszenia międzynarodowego
- (87) – data i numer publikacji zgłoszenia międzynarodowego
- (93) – numer i data pierwszego zezwolenia na wprowadzenie na rynek produktu objętego dodatkowym prawem ochronnym oraz wskazanie organu, który zezwolenie wydał
- (94) – data, od której powstaje i czas trwania dodatkowego prawa ochronnego
- (95) – oznaczenie produktu opisanego w zezwoleniu na wprowadzenie na rynek produktu objętego dodatkowym prawem ochronnym
- (97) – data i numer publikacji patentu europejskiego

Przed cyfrowym kodem identyfikującym (11) lub przed numerem patentu lub prawa ochronnego umieszczone są literowo-cyfrowe kody identyfikujące (kod rodzaju dokumentu), zgodnie z przyjętymi symbolami (wg normy WIPO ST. 16):

- | | |
|---|--------|
| Patent | – (B1) |
| Patent dodatkowy do patentu | – (B3) |
| Prawo ochronne | – (Y1) |
| Tłumaczenie na język polski patentu europejskiego | – (T3) |
| Poprawione tłumaczenie patentu europejskiego | – (T4) |
| Zmienione po sprzeciwie tłumaczenie patentu europejskiego | – (T5) |
| Tłumaczenie patentu europejskiego ograniczonego przez uprawnionego zgodnie z art. 105a Konwencji o patencie europejskim | – (T6) |

A. WYNALAZKI

108

UDZIELONE PATENTY

(od nr 211 031 do nr 211 290)

B1 (11) **211173** (41) 2005 08 22
 (51) **A01C 7/04** (2006.01)
 (21) 373249 (22) 2003 07 16
 (30) 10/214,962 2002 08 08 US
 (86) 2003 07 16 PCT/EP03/07674
 (87) 2004 03 04 WO04/017710
 (72) OSTRANDER JEREMY SHANE, Hudson (US); PRATT RONALD LEE, Taylor Ridge (US); MEYER BRADLEY JOHN, Davenport (US)
 (73) DEERE & COMPANY, Moline (US)
 (54) Siewnik

B1 (11) **211166** (41) 2005 08 22
 (51) **A01C 19/00** (2006.01)
F16D 1/08 (2006.01)
 (21) 373404 (22) 2003 07 09
 (30) 10/214,969 2002 08 08 US
 (86) 2003 07 09 PCT/EP03/07371
 (87) 2004 03 04 WO04/017714
 (72) FRIESTAD MICHAEL ERIC, Rock Island (US); MARIMAN NATHAN ALBERT, Geneseo (US)
 (73) DEERE & COMPANY, Moline (US)
 (54) Układ przekładniowy

B1 (11) **211050** (41) 2004 09 06
 (51) **A01G 7/00** (2006.01)
A01G 1/00 (2006.01)
 (21) 360482 (22) 2001 06 18
 (30) 00202138.4 2000 06 19 EP
 (86) 2001 06 18 PCT/NL01/00453
 (87) 2001 12 27 WO01/097599
 (72) VAN WEEL PETER, Naaldwijk (NL)
 (73) Coöperatie Horticoop U.A., Bleiswijk (NL)
 (54) Sposób, urządzenie i pomieszczenie do uprawy roślin

B1 (11) **211198** (41) 2010 09 13
 (51) **A01G 27/00** (2006.01)
A01G 31/00 (2006.01)
A01G 25/00 (2006.01)
E02B 11/00 (2006.01)
 (21) 391033 (22) 2010 04 21
 (72) ORZESZYNA HENRYK, Wrocław (PL); LEJCUŚ KRZYSZTOF, Wrocław (PL); GARLIKOWSKI DANIEL, Wrocław (PL); PAWŁOWSKI ANDRZEJ, Wrocław (PL)
 (73) UNIWERSYTET PRZYRODNICZY WE WROCŁAWIU, Wrocław (PL)
 (54) Element geokompozytowy, zwłaszcza do wspomagania wegetacji roślin

B1 (11) **211238** (41) 2005 05 02
 (51) **A01H 5/00** (2006.01)
C12N 5/04 (2006.01)
C12N 15/29 (2006.01)
C12N 15/82 (2006.01)

(21) 370938 (22) 2004 10 29
 (30) 2003-370655 2003 10 30 JP
 (72) KISAKA HIROAKI, Kawasaki (JP); YANAGISAWA SHUICHI, Okayama (JP); MIWA TETSUYA, Kawasaki (JP); AKIYAMA AI, Kawasaki (JP)
 (73) AJINOMOTO CO., INC., Tokio (JP)
 (54) Sposób wytwarzania ziemniaków o zwiększonym plonie bulw i zwiększonej zawartości skrobi w bulwach oraz zwiększonej zawartości skrobi na roślinę i sposób wytwarzania skrobi

B1 (11) **211269** (41) 2005 06 13
 (51) **A01N 25/12** (2006.01)
A01N 25/30 (2006.01)
A01N 59/14 (2006.01)
A01N 43/64 (2006.01)
A01N 43/90 (2006.01)
A01N 37/20 (2006.01)
A61L 2/16 (2006.01)
A01P 1/00 (2006.01)
 (21) 371013 (22) 2003 03 25
 (30) 10214750.7 2002 04 03 DE
 (86) 2003 03 25 PCT/EP03/03065
 (87) 2003 10 09 WO03/082014
 (72) MEYER BERNHARD, Mettmann (DE); DECKER MICHAEL, Solingen (DE); BIERING HOLGER, Grevenbroich (DE)
 (73) ECOLAB INC., St. Paul (US)
 (54) Środek dezynfekcyjny w postaci proszku i zastosowanie tego środka

B1 (11) **211208** (41) 2005 08 22
 (51) **A01N 25/30** (2006.01)
A01N 31/02 (2006.01)
 (21) 373335 (22) 2003 04 24
 (30) 10218316.3 2002 04 24 DE
 (86) 2003 04 24 PCT/EP03/04276
 (87) 2003 11 06 WO03/090531
 (72) BERGHAUS RAINER, Speyer (DE); SCHMIDT OSKAR, Schifferstadt (DE); KÖHLE HARALD, Bobenheim (DE); STIERL REINHARD, Freinsheim (DE); WAGNER NORBERT, Mutterstadt (DE); KLINGELHÖFER PAUL, Mannheim (DE)
 (73) BASF SE, Ludwigshafen (DE)
 (54) Zastosowanie alkoksylowanego 2-propyloheptanolu jako środka wspomagającego w traktowaniu roślin

B1 (11) **211233** (41) 2010 02 15
 (51) **A01N 43/56** (2006.01)
A01N 25/30 (2006.01)
A01P 13/00 (2006.01)
 (62) 362836
 (21) 390081 (22) 2001 06 08
 (30) 10029165.1 2000 06 19 DE
 (86) 2001 06 08 PCT/DE01/06514
 (87) 2001 12 27 WO01/097614

(72) KRAUSE HANS-PETER, Hofheim (DE); KOCUR JEAN, Hofheim (DE); MARTINEZ DE UNA JULIO, Liederbach (DE); BICKERS UDO, Wietmarschen (DE); HACKER ERWIN, Hochheim (DE); SCHNABEL GERHARD, Elsenfeld (DE)
 (73) BAYER CROPSCIENCE AG, Monheim (DE)
 (54) Środek chwastobójczy, sposób zwalczania szkodliwych roślin, zastosowanie środka chwastobójczego i sposób wytwarzania środka chwastobójczego

B1 (11) **211261** (41) 2006 11 27

(51) **A01N 59/00** (2006.01)

A01N 33/00 (2006.01)

A01P 1/00 (2006.01)

A01P 3/00 (2006.01)

(21) 378952 (22) 2006 02 10

(72) RADOŁA RAFAŁ, Bytom (PL); STOKŁOSA WITOLD, Czerwonka-Leszczyny (PL); HUPKA JAN, Gdańsk (PL); KOZERA FRANCISZEK, Gdynia (PL); ZIMIŃSKI TADEUSZ, Gdańsk (PL); ZALESKA ADRIANA, Gdańsk (PL); LIEDER MAREK, Straszyn (PL); WARACHIM HENRYK, Gdańsk (PL)
 (73) POLITECHNIKA GDAŃSKA, Gdańsk (PL); NANOCO SPÓŁKA Z OGRANICZONĄ ODPOWIEDZIALNOŚCIĄ, Tychy (PL)
 (54) Preparaty srebra do nadawania materiałom właściwości bakterio-bójczych i grzybobójczych oraz sposób nadawania materiałom właściwości bakterio-bójczych i grzybobójczych

B1 (11) **211038** (41) 2010 12 20

(51) **A22C 25/14** (2006.01)

A22C 25/00 (2006.01)

(21) 388219 (22) 2009 06 08

(72) DOWGIAŁO ANDRZEJ, Gdańsk (PL); SIKORA MICHAŁ, Nowy Dwór Gdański (PL); ŻYWIŃSKI WOJCIECH, Szemud (PL); RESZKA EDWARD, Pruszcz Gdański (PL); ZAKRZEWSKA LUCYNA, Pruszcz Gdański (PL); PAWŁOWSKA MAGDALENA, Gdynia (PL); TUREK TOMASZ, Cewice (PL)
 (73) MORSKI INSTYTUT RYBACKI-PAŃSTWOWY INSTYTUT BADAWCZY, Gdynia (PL); PRZEDSIĘBIORSTWO PRODUKCYJNO USŁUGOWO HANDLOWE EKO-PROD SPÓŁKA Z OGRANICZONĄ ODPOWIEDZIALNOŚCIĄ, Pruszcz Gdański (PL); MORFISH SPÓŁKA Z OGRANICZONĄ ODPOWIEDZIALNOŚCIĄ, Ustka (PL)
 (54) Maszyna do odgławiania małych ryb pelagicznych

B1 (11) **211039** (41) 2011 02 14

(51) **A22C 25/14** (2006.01)

A22C 25/00 (2006.01)

(21) 388708 (22) 2009 08 03

(72) DOWGIAŁO ANDRZEJ, Gdańsk (PL); SIKORA MICHAŁ, Nowy Dwór Gdański (PL)
 (73) MORSKI INSTYTUT RYBACKI-PAŃSTWOWY INSTYTUT BADAWCZY, Gdynia (PL)
 (54) Urządzenie do obróbki ryb dorszowatych po filetowaniu

B1 (11) **211040** (41) 2011 03 28

(51) **A22C 25/16** (2006.01)

A22C 25/00 (2006.01)

(21) 389090 (22) 2009 09 22

(72) DOWGIAŁO ANDRZEJ, Gdańsk (PL); SIKORA MICHAŁ, Nowy Dwór Gdański (PL)
 (73) MORSKI INSTYTUT RYBACKI-PAŃSTWOWY INSTYTUT BADAWCZY, Gdynia (PL)
 (54) Stołowe urządzenie do przecinania ości w filetach ryb karpio-watych

B1 (11) **211247** (41) 2006 01 09

(51) **A23C 11/00** (2006.01)

A23D 7/00 (2006.01)

A23L 1/39 (2006.01)

A23L 1/40 (2006.01)

(21) 376779 (22) 2003 10 29

(30) 02079833.6 2002 11 18 EP

(86) 2003 10 29 PCT/EP03/12033

(87) 2004 06 03 WO04/045298

(72) FLÖTER ECKHARD, Vlaardingen (NL); LANSBERGEN GABRIEL J.T., Vlaardingen (NL); WEISBECKER RAINER, Bad Orb (DE)
 (73) UNILEVER N.V., Rotterdam (NL)
 (54) Sposób wytwarzania ciekłego albo w postaci pasty sosu, zupy lub koncentratu takiego sosu albo zupy, i koncentrat zupy lub sosu

B1 (11) **211241** (41) 2005 08 08

(51) **A23J 3/08** (2006.01)

A23L 1/0532 (2006.01)

(21) 373025 (22) 2002 09 17

(30) 1019816 2002 01 22 NL

(86) 2002 09 17 PCT/NL02/00594

(87) 2003 07 31 WO03/061400

(72) KWELDAM ADRIAAN CORNELIS, Heiloo (NL)
 (73) NUG NAHRUNGS-UND GENUSSMITTEL VERTRIEBSGESELLSCHAFT MBH, Waiblingen (DE)
 (54) Sposób wytwarzania substytutu mięsa zawierającego białko i zastosowanie włóknistego produktu wytworzonego tym sposobem

B1 (11) **211204** (41) 2008 03 03

(51) **A24C 5/356** (2006.01)

A24C 3/00 (2006.01)

(21) 380439 (22) 2006 08 18

(72) SIKORA LESZEK, Radom (PL); GIELNIEWSKI ADAM, Radom (PL); CIEŚLIKOWSKI BARTOSZ, Przysucha (PL); OWCZAREK RADOŚŁAW, Radom (PL)
 (73) INTERNATIONAL TOBACCO MACHINERY POLAND LTD., Radom (PL)
 (54) Sposób rozładowywania kaset stosowanych w przemyśle tytoniowym

B1 (11) **211034** (41) 2008 07 07

(51) **A24D 1/00** (2006.01)

A24B 15/16 (2006.01)

(21) 381461 (22) 2007 01 02

(72) NOWAK JERZY WOJCIECH, Kamienna Góra (PL)
 (73) PRAXIS SPÓŁKA Z OGRANICZONĄ ODPOWIEDZIALNOŚCIĄ, Kamienna Góra (PL)
 (54) Imitacja papierosa

B1 (11) **211176** (41) 2008 09 29

(51) **A47F 10/06** (2006.01)

(21) 382017 (22) 2007 03 20

(72) KUDEŁKA MARIAN, Krosno Odrzańskie (PL); MACH JACEK, Zielona Góra (PL); BEDNARCZYK STANISŁAW, Krosno Odrzańskie (PL); KORBA ANDRZEJ, Krosno Odrzańskie (PL)
 (73) FABRYKA MASZYN I URZĄDZEŃ GASTRONOMICZNYCH KROMET SPÓŁKA Z OGRANICZONĄ ODPOWIEDZIALNOŚCIĄ, Krosno Odrzańskie (PL)
 (54) Wielostanowiskowe urządzenie do obróbki termicznej żywności

B1 (11) **211256** (41) 2009 10 12

(51) **A47J 43/00** (2006.01)

A47J 44/00 (2006.01)

(21) 384827 (22) 2008 03 31

(72) SALA ŁUKASZ, Rudna Mała (PL); OLKO PIOTR, Dębica (PL); PIEJKO STANISŁAW, Głogów Małopolski (PL); MACIOŁEK ŁUKASZ, Rzeszów (PL); MAZIARKA JACEK, Rzeszów (PL)
 (73) ZELMER MARKET SPÓŁKA Z OGRANICZONĄ ODPOWIEDZIALNOŚCIĄ, Rzeszów (PL)
 (54) Stojak ręcznego robota kuchennego

B1 (11) **211268** (41) 2008 03 31
 (51) **A47K 3/16** (2006.01)
A47K 3/40 (2006.01)
 (21) 380655 (22) 2006 09 22
 (72) PODRAZA KAROL, Strzelno (PL); PODRAZA WIESŁAW,
 Wymysłowice (PL)
 (73) SANPLAST SPÓŁKA AKCYJNA, Wymysłowice (PL)
 (54) Zestaw wsporczy i mocujący do urządzeń sanitarnych

B1 (11) **211067** (41) 2008 05 26
 (51) **A61B 1/00** (2006.01)
A61B 17/94 (2006.01)
B25J 1/00 (2006.01)
B25J 3/00 (2006.01)
 (21) 381137 (22) 2006 11 23
 (72) PODSĘDKOWSKI LESZEK, Łódź (PL)
 (73) POLITECHNIKA ŁÓDZKA, Łódź (PL)
 (54) Manipulator medyczny

B1 (11) **211121** (41) 2007 05 28
 (51) **A61B 5/02** (2006.01)
G01N 33/00 (2006.01)
 (21) 378085 (22) 2005 11 18
 (72) NOWAKOWSKI ANTONI, Gdańsk (PL); KACZMAREK MARIUSZ,
 Gdańsk (PL); SIEBERT JANUSZ, Gdańsk (PL)
 (73) POLITECHNIKA GDAŃSKA, Gdańsk (PL); GDAŃSKI
 UNIWERSYTET MEDYCZNY, Gdańsk (PL)
 (54) Układ do oceny stanu mięśnia serca w trakcie interwencji kar-
 diochirurgicznych

B1 (11) **211079** (41) 2006 07 24
 (51) **A61B 17/06** (2006.01)
A61B 17/062 (2006.01)
 (21) 372207 (22) 2005 01 12
 (72) REJMAN EDWARD, Rzeszów (PL)
 (73) POLITECHNIKA RZESZOWSKA IM. IGNACEGO ŁUKASIEWICZA,
 Rzeszów (PL)
 (54) Narzędzie chirurgiczne do zakładania szwu

B1 (11) **211259** (41) 2005 04 18
 (51) **A61F 2/44** (2006.01)
A61F 2/28 (2006.01)
A61F 2/30 (2006.01)
A61B 17/70 (2006.01)
A61B 17/68 (2006.01)
A61B 17/58 (2006.01)
A61F 2/00 (2006.01)
 (21) 370402 (22) 2004 09 30
 (30) 03405751.3 2003 10 17 EP
 (72) LANGE ROBERT, Paryż (FR); LINGE ARMAND, Richterswil (CH);
 OLSON STEVE, Knoxville (US)
 (73) Co-Ligne AG, Zürich (CH)
 (54) Zespół implantu zrostowego kości

B1 (11) **211202** (41) 2009 05 25
 (51) **A61G 7/10** (2006.01)
A61G 5/14 (2006.01)
A61H 3/00 (2006.01)
 (21) 383817 (22) 2007 11 19
 (72) ŁUKASIAK ZBIGNIEW, Aleksandrów Łódzki (PL)
 (73) ALREH MEDICAL SPÓŁKA Z OGRANICZONĄ
 ODPOWIEDZIALNOŚCIĄ, Warszawa (PL)
 (54) Mechanizm wspomaganiania wstawiania z wózka inwalidzkiego

B1 (11) **211248** (41) 2006 01 23
 (51) **A61K 8/19** (2006.01)
A61K 8/25 (2006.01)

A61K 8/26 (2006.01)
A61Q 11/00 (2006.01)
 (21) 377147 (22) 2004 01 09
 (30) 03075233.1 2003 01 22 EP
 (86) 2004 01 09 PCT/EP04/00145
 (87) 2004 08 05 WO04/064795
 (72) LEFORT STEPHANE, Casalpusterlengo (IT);
 RAVIDA NUNZIATINO, Casalpusterlengo (IT); PICKLES MATTHEW
 JONATHAN, Bebington (GB)
 (73) UNILEVER N.V., Rotterdam (NL)
 (54) Doustna kompozycja

B1 (11) **211116** (41) 2005 03 21
 (51) **A61K 9/00** (2006.01)
A61K 47/12 (2006.01)
A61K 31/65 (2006.01)
A01N 37/18 (2006.01)
 (21) 368338 (22) 2002 10 18
 (30) 60/343,625 2001 10 19 US
 (86) 2002 10 18 PCT/US02/33300
 (87) 2003 05 01 WO03/034988
 (72) MURTHY YERRAMILI V.S.N., Apex (US); SUVA ROBERT,
 Windham (US)
 (73) IDEXX LABORATORIES, INC., Westbrook (US)
 (54) Komozycja do podawania ssakowi związku farmakologicznie
 czynnego i sposób wytwarzania preparatu do wstrzyknięć

B1 (11) **211243** (41) 2005 05 02
 (51) **A61K 9/14** (2006.01)
A61K 9/16 (2006.01)
A61K 31/5377 (2006.01)
 (21) 369887 (22) 2002 12 09
 (30) 60/340,040 2001 12 10 US
 (86) 2002 12 09 PCT/US02/41655
 (87) 2003 06 19 WO03/049718
 (72) BOSCH WILLIAM H., Rahway (US); LIVERSIDGE ELAINE,
 Rahway (US); SHELUKAR SUHAS D., Rahway (US); THOMPSON
 KAREN C., Rahway (US)
 (73) MERCK SHARP & DOHME CORP., Rahway (US)
 (54) Kompozycja farmaceutyczna antagonisty receptora tachyki-
 niny

B1 (11) **211224** (41) 2006 02 20
 (51) **A61K 9/16** (2006.01)
A61K 31/4468 (2006.01)
 (21) 378051 (22) 2004 01 15
 (30) 60/443,857 2003 01 31 US
 (86) 2004 01 15 PCT/SE04/00037
 (87) 2004 08 12 WO04/067004
 (72) NYSTRÖM CHRISTER, Uppsala (SE); BREDBERG SUSANNE,
 Stockholm (SE)
 (73) OREXO AB, Uppsala (SE)
 (54) Kompozycja farmaceutyczna do leczenia ostrych zaburzeń przez
 podjęzykowe lub donosowe podawanie oraz jej zastosowanie

B1 (11) **211160** (41) 2005 06 27
 (51) **A61K 31/22** (2006.01)
A61K 31/366 (2006.01)
A61K 31/55 (2006.01)
A61P 25/28 (2006.01)
 (21) 371551 (22) 2003 03 28
 (30) 60/369,285 2002 04 02 US
 (86) 2003 03 28 PCT/EP03/03324
 (87) 2003 10 09 WO03/082298
 (72) LILIENTELD SEAN, Titusville (US); GUTTERMAN ELANE M.,
 Princeton Junction (US); GLASSPOOL ROYSTON JOHN,
 Bazylea (CH)

(73) JANSSEN PHARMACEUTICA N.V., Beerse (BE)
 (54) Produkt, kompozycja farmaceutyczna i sposób jej wytwarzania oraz zastosowanie statyny

B1 (11) **211227** (41) 2005 06 27

(51) **A61K 31/46** (2006.01)

A61K 31/56 (2006.01)

A61P 11/06 (2006.01)

A61K 9/12 (2006.01)

(21) 371561 (22) 2003 04 09

(30) 10216429.0 2002 04 12 DE

(86) 2003 04 09 PCT/EP03/03668

(87) 2003 10 23 WO03/086399

(72) BANHOLZER ROLF, Stuttgart (DE); MEADE CHRISTOPHER JOHN MONTAGUE, Maselheim (DE); MEISSNER HELMUT, Ingelheim (DE); MORSCHHÄUSER GERD, Biberach (DE); PAIRET MICHEL, Biberach (DE); PIEPER MICHAEL P., Biberach (DE); POHL GERALD, Biberach (DE); REICHL RICHARD, Gau-Algesheim (DE); SPECK GEORG, Ingelheim (DE)

(73) BOEHRINGER INGELHEIM PHARMA GmbH & Co. KG, Ingelheim am Rhein (DE)

(54) Kompozycja farmaceutyczna zawierająca środek przeciwcholinergiczny i steroid oraz zastosowanie kompozycji

B1 (11) **211211** (41) 2005 06 13

(51) **A61K 31/205** (2006.01)

A61K 31/519 (2006.01)

A61P 15/10 (2006.01)

(21) 371131 (22) 2002 12 04

(30) RM2001A000708 2001 12 04 IT

(86) 2002 12 04 PCT/IT02/00758

(87) 2003 06 12 WO03/047563

(72) KOVERECH ALEARDO, Pomezia (IT); LENZI ANDREA, Rzym (IT)

(73) SIGMA-TAU INDUSTRIE FARMACEUTICHE RIUNITE S.P.A., Rzym (IT)

(54) Zestawienie propionilo-L-karnityny z sildenafilem, kompozycja farmaceutyczna je zawierająca i jego zastosowanie

B1 (11) **211032** (41) 2006 04 03

(51) **A61K 31/221** (2006.01)

A23L 1/305 (2006.01)

A61P 5/26 (2006.01)

A61P 15/10 (2006.01)

A61P 25/24 (2006.01)

A61P 3/02 (2006.01)

(21) 378418 (22) 2003 11 20

(30) RM2002A000620 2002 12 13 IT

(86) 2003 11 20 PCT/IT03/00757

(87) 2004 07 01 WO04/054567

(72) KOVERECH ALEARDO, Pomezia (IT); CAVALLINI GIORGIO, Pomezia (IT); BIAGIOTTI GIULIO, Pomezia (IT)

(73) SIGMA-TAU INDUSTRIE FARMACEUTICHE RIUNITE S.P.A., Rzym (IT)

(54) Zastosowanie propionilo-L-karnityny w zestawieniu z acetylo-L-karnitiną lub ich farmaceutycznie dopuszczalnych soli do otrzymywania leku lub dodatku odżywczego

B1 (11) **211114** (41) 2005 06 27

(51) **A61K 31/427** (2006.01)

A61P 35/00 (2006.01)

(21) 371727 (22) 2003 04 30

(30) 60/377,063 2002 05 01 US

(86) 2003 04 30 PCT/EP03/04581

(87) 2003 11 13 WO03/092683

(72) ROTHERMEL JOHN DAVID, Randolph (US)

(73) NOVARTIS AG, Bazylea (CH)

(54) Zastosowanie pochodnej epotilonowej w leczeniu choroby nowotworowej

B1 (11) **211246** (41) 2005 05 02

(51) **A61K 31/496** (2006.01)

A61K 31/435 (2006.01)

A61P 25/28 (2006.01)

(21) 369535 (22) 2002 07 03

(30) 01116812.7 2001 07 10 EP

(86) 2002 07 03 PCT/EP02/07323

(87) 2003 01 23 WO03/006016

(72) HOFFMANN TORSTEN, Weil am Rhein (DE); NIMMO ALAN JOHN, Townsville (AU); SLEIGHT ANDREW, Riedisheim (FR); VANKAN PIERRE, Bazylea (CH); VINK ROBERT, Pasadena (AU)

(73) F. HOFFMANN-LA ROCHE AG, Bazylea (CH)

(54) Zastosowanie antagonistów receptora NK-1 do wytwarzania leku do leczenia i/lub profilaktyki uszkodzenia mózgu, rdzenia kręgowego lub nerwów

B1 (11) **211062** (41) 2005 07 25

(51) **A61K 31/496** (2006.01)

A61P 25/16 (2006.01)

A61P 15/00 (2006.01)

A61P 25/28 (2006.01)

(21) 372457 (22) 2003 05 19

(30) 02011224.9 2002 05 22 EP

(86) 2003 05 19 PCT/EP03/05226

(87) 2003 11 27 WO03/97058

(72) FRIEDL THOMAS, Ochsenhausen (DE); RADTKE GUIDO

BERNHARD EDMUND, Gau-Algesheim (DE)

(73) BOEHRINGER INGELHEIM PHARMA GmbH & Co. KG,

Ingelheim am Rhein (DE)

(54) Kompozycja farmaceutyczna do podawania doustnego zawierająca flibanserynę oraz zastosowanie kompozycji

B1 (11) **211113** (41) 2004 07 12

(51) **A61K 38/24** (2006.01)

A61P 5/06 (2006.01)

A61P 5/08 (2006.01)

(21) 356925 (22) 2001 01 09

(30) 00300591.5 2000 01 27 EP

00302840.4 2000 04 04 EP

(86) 2001 01 09 PCT/GB01/00065

(87) 2001 08 02 WO01/54715

(72) LOUMAYE ERNEST, Newton (US); DUERR-MEYERS LOUISE, Lausanne (CH)

(73) LABORATOIRES SERONO SA, Coinsins (CH)

(54) Zastosowanie FSH do leczenia bezpłodności

B1 (11) **211175** (41) 2005 10 17

(51) **A61K 38/36** (2006.01)

A61K 47/48 (2006.01)

C12N 9/64 (2006.01)

C07K 14/475 (2006.01)

A61P 7/02 (2006.01)

A61P 7/04 (2006.01)

(21) 374318 (22) 2003 06 20

(30) PA 200200964 2002 06 21 DK

(86) 2003 06 20 PCT/DK03/00420

(87) 2003 12 31 WO04/000366

(72) KLAUSEN NIELS KRISTIAN, Gentofte (DK); BJØRN SØREN,

Lyngby (DK); BEHRENS CARSTEN, Kopenhaga (DK); GARIBAY

PATRICK WILLIAM, Holte (DK)

(73) NOVO NORDISK HEALTH CARE AG, Zurich (CH)

(54) Koniugat polipeptydu czynnika VII, sposób wytwarzania takiego koniugatu, zawierający taki koniugat preparat farmaceutyczny oraz zastosowanie takiego koniugatu

B1 (11) **211174** (41) 2004 11 15

(51) **A61K 39/02** (2006.01)

A61K 39/116 (2006.01)

(21) 363220 (22) 2001 12 11
 (30) 60/256,637 2000 12 19 US
 (86) 2001 12 11 PCT/US01/47865
 (87) 2002 06 27 WO02/49666
 (72) CHU HSIEN-JUE (STEVE), Fort Dodge (US); LI WUMIN, Fort Dodge (US); XU ZHICHANG, Fort Dodge (US)
 (73) WYETH, Madison (US)
 (54) Kompozycja szczepionki przeciwko Mycoplasma hyopneumoniae, szczepionka i zastosowanie

B1 (11) **211036** (41) 2004 08 23

(51) **A61K 39/39** (2006.01)

C07H 21/04 (2006.01)

A61P 37/04 (2006.01)

(21) 358982 (22) 2001 06 07

(30) A1000/2000 2000 06 08 AT

A1973/2000 2000 11 23 AT

(86) 2001 06 07 PCT/EP01/06433

(87) 2001 12 13 WO01/93905

(72) SCHMIDT WALTER, Wiedeń (AT); LINGNAU KAREN, Wiedeń (AT); SCHELLACK CAROLA, Wiedeń (AT); EGYED ALENA, Wiedeń (AT)

(73) INTERCELL BIOMEDIZINISCHE FORSCHUNGS UND ENTWICKLUNGS AG, Wiedeń (AT)

(54) Zastosowanie cząsteczki immunostymulującego kwasu oligodezoksynukleinowego (ODN) i zawierająca ją kompozycja

B1 (11) **211151** (41) 2010 09 13

(51) **A61K 39/39** (2006.01)

A61P 35/00 (2006.01)

(62) 365598

(21) 391896 (22) 2001 10 16

(30) 0025573.7 2000 10 18 GB

0025574.5 2000 10 18 GB

09/690,921 2000 10 18 US

(86) 2001 10 16 PCT/EP01/11984

(87) 2002 04 25 WO02/32450

(72) GARCON NATHALIE, Rixensart (BE); GERARD CATHERINE MARIE GHISLAINE, Rixensart (BE); STEPHENNE JEAN, Rixensart (BE)

(73) GLAXOSMITHKLINE BIOLOGICALS S.A., Rixensart (BE)

(54) Kompozycja immunogenna oraz zastosowanie połączenia saponiny, oligonukleotydu immunostymulującego i lipopolisacharydu

B1 (11) **211180** (41) 2006 01 23

(51) **A61K 39/395** (2006.01)

A61P 35/00 (2006.01)

(21) 377337 (22) 2003 12 16

(30) 60/433,945 2002 12 17 US

(86) 2003 12 16 PCT/EP03/14295

(87) 2004 07 01 WO04/055056

(72) GILLIES STEPHEN D., Carlisle (US); LO KIN-MING, Lexington (US)

(73) MERCK PATENT GMBH, Darmstadt (DE)

(54) Białko fuzyjne typu przeciwciała-IL2, wektor zawierający sekwencję kwasów nukleinowych kodujących takie białko, kompozycja farmaceutyczna zawierająca takie białko fuzyjne oraz jego zastosowania do wytwarzania leków

B1 (11) **211266** (41) 2008 09 01

(51) **A61M 5/315** (2006.01)

A61M 5/24 (2006.01)

A61M 5/31 (2006.01)

(21) 381798 (22) 2007 02 20

(72) STEFAŃSKI ADAM, Gniezno (PL)

(73) COPERNICUS SPÓŁKA Z OGRANICZONĄ ODPOWIEDZIALNOŚCIĄ, Szczecin (PL)

(54) Mechanizm korekty dawki automatycznego aplikatora, zwłaszcza do insuliny

B1 (11) **211197** (41) 2010 09 13

(51) **A61M 15/00** (2006.01)

(62) 373669

(21) 391885 (22) 2003 07 30

(30) 02016908.2 2002 07 31 EP

(86) 2003 07 30 PCT/EP03/08432

(87) 2004 02 12 WO04/012801

(72) PINON JOHN, Tonnoy (FR); SHIRGAONKAR SAMEER, Londyn (GB); SMITH CHRISTOPHER JAMES, Cambridge (GB); BURGE SIMON, Suffolk (GB); MIDDLETON MAX WILLIAM, Cambridge (GB); AHERN DAVID, Cambridge (GB); SARKAR MATTHEW NEIL, Cambridge (GB); ARLETT BEN, Cambridge (GB); LYE LESLEY, Cambridge (GB); SMITH SIMON, Hertford (GB)

(73) CHIESI FARMACEUTICI S.P.A., Parma (IT)

(54) Układ rozdrabniający

B1 (11) **211234** (41) 2006 12 11

(51) **A61M 16/04** (2006.01)

A61M 16/00 (2006.01)

(21) 375669 (22) 2005 06 10

(72) STANKIEWICZ BARBARA, Piastów (PL); DAROWSKI MAREK, Warszawa (PL); GLAPIŃSKI JAROSŁAW, Warszawa (PL);

RAWICZ MARCIN, Leszno (PL)

(73) POLSKA AKADEMIA NAUK INSTYTUT BIOCIBERNETYKI I INŻYNIERII BIOMEDYCZNEJ, Warszawa (PL)

(54) Rurka dotchawicza

B1 (11) **211145** (41) 2009 07 06

(51) **A62C 3/00** (2006.01)

A62C 37/44 (2006.01)

B02C 11/06 (2006.01)

F23N 5/00 (2006.01)

(21) 384137 (22) 2007 12 24

(72) KARCZ HENRYK, Wrocław (PL)

(73) ZAKŁADY BUDOWY URZĄDZEŃ SPALAJĄCYCH ZBUS COMBUSTION SPÓŁKA Z OGRANICZONĄ ODPOWIEDZIALNOŚCIĄ, Główno (PL)

(54) Sposób i instalacja zabezpieczenia przed pożarami młynów węglowych

B1 (11) **211148** (41) 2010 05 24

(51) **A62D 1/00** (2006.01)

(21) 386528 (22) 2008 11 17

(72) TWARDUCHLEB BOŻENA, Kędzierzyn-Koźle (PL);

KOENIG KORNELIA, Kędzierzyn-Koźle (PL); WASILEWSKI JERZY,

Kędzierzyn-Koźle (PL); FISZER RENATA, Kędzierzyn-Koźle (PL);

MAGRYŚ PIOTR, Brzeg Dolny (PL); JAKUBOWSKI PATRYK, Brzeg

Dolny (PL); CHOJNACKI ANDRZEJ, Gajków (PL); SKORUPA ANNA,

Wrocław (PL); TRZASKOWSKI TOMASZ, Otwock-Ługi (PL)

(73) INSTYTUT CIĘŻKIEJ SYNTEZY ORGANICZNEJ BLACHOWNIA,

Kędzierzyn-Koźle (PL); TENSIS SPÓŁKA Z OGRANICZONĄ

ODPOWIEDZIALNOŚCIĄ, Brzeg Dolny (PL)

(54) Sposób wytwarzania środka gaśniczego

B1 (11) **211153** (41) 2007 12 24

(51) **B01D 21/01** (2006.01)

B01J 23/02 (2006.01)

C07C 41/03 (2006.01)

(21) 379915 (22) 2006 06 12

(72) LUKOSEK MAREK, Kędzierzyn-Koźle (PL); JERZYKIEWICZ

WOJCIECH, Kędzierzyn-Koźle (PL); ROLNIK KRYSZYNA,

Kędzierzyn-Koźle (PL); WAĆKOWSKI JANUSZ,

Kędzierzyn-Koźle (PL); TOMIK ZBIGNIEW, Kędzierzyn-Koźle (PL);

CHARCIAREK ANIELA, Rudziniec (PL)

(73) INSTYTUT CIĘŻKIEJ SYNTEZY ORGANICZNEJ BLACHOWNIA,

Kędzierzyn-Koźle (PL)

(54) Sposób wydzielania katalizatora z produktów oksyetylenowania

B1 (11) **211119** (41) 2008 04 28
 (51) **B01D 47/02** (2006.01)
 (21) 380862 (22) 2006 10 18
 (72) GÓRSKI GRZEGORZ, Opole (PL)
 (73) GÓRSKI GRZEGORZ, Opole (PL)
 (54) Ściana odpylająca

B1 (11) **211235** (41) 2006 03 06
 (51) **B01D 53/94** (2006.01)
F01N 3/035 (2006.01)
 (21) 369701 (22) 2004 08 23
 (72) WYSOCKI ZYGMUNT, Kraków (PL)
 (73) WYSOCKA ANNA, Kraków (PL)
 (54) Instalacja do oczyszczania spalin silników spalinowych i sposób oczyszczania spalin silników spalinowych

B1 (11) **211237** (41) 2008 10 27
 (51) **B01F 3/06** (2006.01)
B01D 53/74 (2006.01)
 (21) 382296 (22) 2007 04 26
 (72) BUJAK JANUSZ, Bydgoszcz (PL)
 (73) BUJAK JANUSZ, Bydgoszcz (PL)
 (54) Urządzenie do rozpylania materiałów sypkich

B1 (11) **211185** (41) 2009 01 05
 (51) **B01F 11/00** (2006.01)
F23K 3/08 (2006.01)
 (21) 382822 (22) 2007 07 02
 (72) MALITA JAN, Sulejówek (PL); WIŚNIEWSKI ŁUKASZ, Katowice (PL)
 (73) REMO-KOTŁY MALITA SPÓŁKA Z OGRANICZONĄ ODPOWIEDZIALNOŚCIĄ, Warszawa (PL)
 (54) Mieszalnik paliw stałych

B1 (11) **211244** (41) 2005 06 27
 (51) **B01J 19/02** (2006.01)
B01J 19/24 (2006.01)
F28D 3/02 (2006.01)
F28F 19/06 (2006.01)
 (21) 371808 (22) 2003 05 09
 (30) MI2002A001009 2002 05 13 IT
 (86) 2003 05 09 PCT/EP03/04949
 (87) 2003 11 20 WO03/095060
 (72) GANDOLFI GIORGIO, Mediglia (IT); MERELLI GIUSEPPE, Vertova (IT); SCOTTO ANDREA, Basiglio (IT); TESTA GIAN PIETRO, Vertova (IT)
 (73) SNAMPROGETTI S.P.A., San Donato Milanese-Milan (IT)
 (54) Urządzenie z wiązką rur do wymiany ciepłej pomiędzy co najmniej dwoma płynami i sposób wytwarzania urządzenia

B1 (11) **211152** (41) 2008 06 09
 (51) **B01J 23/745** (2006.01)
C01C 1/04 (2006.01)
 (21) 381201 (22) 2006 12 01
 (72) ARABCZYK WALERIAN, Szczecin (PL); EKIERE EWA, Gryfino (PL)
 (73) ZACHODNIOPOMORSKI UNIWERSYTET TECHNOLOGICZNY W SZCZECINIE, Szczecin (PL)
 (54) Sposób pasywacji zredukowanej formy katalizatora żelazowego do syntezy amoniaku

B1 (11) **211240** (41) 2009 11 23
 (51) **B03B 5/50** (2006.01)
B28B 11/00 (2006.01)
B09B 3/00 (2006.01)
 (21) 385186 (22) 2008 05 14
 (72) WAŁĘZA ANDRZEJ, Świdnica (PL)

(73) STRZEGOMSKIE ZAKŁADY MECHANICZNE ZREMB SPÓŁKA AKCYJNA, Strzegom (PL)
 (54) Stacja do recyklingu betonu i resztek betonu

B1 (11) **211092** (41) 2008 11 24
 (51) **B04B 3/06** (2006.01)
 (21) 382440 (22) 2007 05 17
 (72) SEMENIUK ANDRZEJ, Gliwice (PL); GRUND JÓZEF, Gliwice (PL); POTOCZNY ZBIGNIEW, Gliwice (PL); OSOBA MARIUSZ, Gliwice (PL)
 (73) INSTYTUT TECHNIKI GÓRNICZEJ KOMAG, Gliwice (PL)
 (54) Wirówka wibracyjna do odwadniania mieszaniny ziaren

B1 (11) **211140** (41) 2010 04 12
 (51) **B09B 3/00** (2006.01)
C08G 18/00 (2006.01)
 (21) 386191 (22) 2008 09 30
 (72) ROSIŃSKA JOLANTA, Skierniewice (PL); WARDZIŃSKA ELŻBIETA, Grodzisk Mazowiecki (PL); BAŃKOWSKA ANNA, Warszawa (PL); JAWORSKA GRAŻYNA, Piaseczno (PL)
 (73) INSTYTUT CHEMII PRZEMYSŁOWEJ IM. PROF. IGNACEGO MOŚCICKIEGO, Warszawa (PL)
 (54) Sposób stabilizowania stałych odpadów przemysłowych i komunalnych

B1 (11) **211270** (41) 2011 01 03
 (51) **B09B 3/00** (2006.01)
B03D 1/02 (2006.01)
B03D 1/10 (2006.01)
 (21) 388413 (22) 2009 06 29
 (72) WIENIEWSKI ANDRZEJ, Szałsza (PL); GRAMAŁA JAN, Gliwice (PL); SKORUPSKA BOŻENA, Gliwice (PL); KUBACZ NORBERT, Bytom (PL); RUDNICKA BARBARA, Gliwice (PL); ŚMIESZEK ZBIGNIEW, Gliwice (PL)
 (73) INSTYTUT METALI NIEŻELAZNYCH, Gliwice (PL)
 (54) Sposób przetwarzania odpadów z energetycznego spalania paliw, zwłaszcza ze składowisk stałych, z wytworzeniem produktów użytecznych

B1 (11) **211137** (41) 2007 12 10
 (51) **B21J 5/02** (2006.01)
 (21) 379861 (22) 2006 06 06
 (72) GROSMAN FRANCISZEK, Ruda Śląska (PL); KURZYDŁOWSKI KRZYSZTOF JAN, Warszawa (PL); PAWLICKI JACEK, Katowice (PL); TOMECKI LUCJAN, Mysłowice (PL)
 (73) POLITECHNIKA WARSZAWSKA, Warszawa (PL)
 (54) Przyrząd do obróbki plastycznej matrycą segmentową

B1 (11) **211139** (41) 2007 12 10
 (51) **B21J 13/02** (2006.01)
 (21) 379858 (22) 2006 06 06
 (72) GROSMAN FRANCISZEK, Ruda Śląska (PL); KURZYDŁOWSKI KRZYSZTOF JAN, Warszawa (PL); PAWLICKI JACEK, Katowice (PL); TOMECKI LUCJAN, Mysłowice (PL)
 (73) POLITECHNIKA WARSZAWSKA, Warszawa (PL)
 (54) Przyrząd do obróbki plastycznej metali

B1 (11) **211138** (41) 2007 12 10
 (51) **B21J 13/02** (2006.01)
B21J 5/02 (2006.01)
 (21) 379860 (22) 2006 06 06
 (72) GROSMAN FRANCISZEK, Ruda Śląska (PL); KURZYDŁOWSKI KRZYSZTOF JAN, Warszawa (PL); PAWLICKI JACEK, Katowice (PL); TOMECKI LUCJAN, Mysłowice (PL)
 (73) POLITECHNIKA WARSZAWSKA, Warszawa (PL)
 (54) Sposób plastycznego kształtowania wyrobów metalowych i przyrząd do plastycznego kształtowania wyrobów metalowych

B1 (11) **211285** (41) 2008 03 17
 (51) **B23B 5/22** (2006.01)
B23B 31/00 (2006.01)
B23B 31/20 (2006.01)
 (21) 383530 (22) 2006 02 27
 (30) 11/069,399 2005 03 01 US
 (86) 2006 02 27 PCT/US06/06969
 (87) 2006 09 08 WO06/093918
 (72) OSHNOCK ROBERT E., Latrobe (US); MCCORMICK MICHAEL R., Greensburg (US); ERICKSON ROBERT A., Raleigh (US)
 (73) KENNAMETAL INC., Latrobe (US)
 (54) Zespół uchwytu do mocowania narzędzia w obrabiarce

B1 (11) **211056** (41) 2005 09 05
 (51) **B23D 49/16** (2006.01)
B26B 7/00 (2006.01)
B26D 7/08 (2006.01)
 (21) 373472 (22) 2003 07 25
 (30) 0217215.3 2002 07 25 GB
 (86) 2003 07 25 PCT/GB03/03251
 (87) 2004 02 05 WO04/011204
 (72) DAVIES CHRISTOPHER, Kidwelly (GB); MIVAL NICHOLAS JAMES, Londyn (GB)
 (73) Belron Hungary Kft-Zug Branch, Zug (CH)
 (54) Urządzenie tnące do szyb do zastosowania przy usuwaniu szyb w pojazdach

B1 (11) **211102** (41) 2007 11 26
 (51) **B23P 15/26** (2006.01)
C21D 9/14 (2006.01)
 (21) 379711 (22) 2006 05 16
 (72) ADAMIEC PIOTR, Katowice (PL); WIĘCEK MICHAŁ, Mikołów (PL); WAŚ DIETMAR, Chorzów (PL)
 (73) POLITECHNIKA ŚLĄSKA, Gliwice (PL); ENERGOINSTAL SPÓŁKA AKCYJNA, Katowice (PL)
 (54) Urządzenie i sposób nagrzewania długich elementów zwłaszcza rur wymiennikowych w czasie obróbki cieplnej

B1 (11) **211083** (41) 2007 08 06
 (51) **B23P 19/06** (2006.01)
 (21) 378872 (22) 2006 02 02
 (72) SZUSTER MIROŚLAW, Naramice (PL)
 (73) SZUSTER MIROŚLAW, Naramice (PL); PRZEDSIĘBIORSTWO INŻYNIERII ŚRODOWISKA EkoWodrol SPÓŁKA Z OGRANICZONĄ ODPOWIEDZIALNOŚCIĄ, Koszalin (PL)
 (54) Sposób osadzania śrub dwustronnych w gwintowanych otworach korpusu armatury żeliwnej wraz z przygotowaniem powierzchni na styku śruby dwustronnej z powierzchnią korpusu

B1 (11) **211284** (41) 2007 12 24
 (51) **B23P 19/08** (2006.01)
 (21) 379995 (22) 2006 06 21
 (72) JUNKERS JASON, Park Ridge (US)
 (73) JETYD CORP., Mahwah (US)
 (54) Sposób i narzędzie napędowe do przemieszczania elementu względem przedmiotu

B1 (11) **211230** (41) 2007 09 17
 (51) **B23Q 17/22** (2006.01)
G01B 7/287 (2006.01)
 (21) 379183 (22) 2006 03 13
 (72) WASIELEWSKI ROMAN, Tczew (PL); ORŁOWSKI KAZIMIERZ, Tczew (PL)
 (73) POLITECHNIKA GDAŃSKA, Gdańsk (PL); GASSTECH PRZEDSIĘBIORSTWO PRODUKCYJNE SPÓŁKA Z OGRANICZONĄ ODPOWIEDZIALNOŚCIĄ, Suwałki (PL)
 (54) Urządzenie do identyfikacji zarysu koła taśmowego w łożyskach własnych pilarki

B1 (11) **211049** (41) 2006 03 20
 (51) **B25C 1/18** (2006.01)
 (21) 377014 (22) 2005 09 12
 (30) 102004044156.1 2004 09 13 DE
 (72) ZAHNER MARIO, Chur (CH); WOLF IWAN, Chur (CH); TILLE DIERK, Scheidegg (DE)
 (73) Hilti Aktiengesellschaft, Schaan (LI)
 (54) Przyrząd do osadzania

B1 (11) **211052** (41) 2008 04 28
 (51) **B25D 9/11** (2006.01)
E21C 37/12 (2006.01)
 (21) 380894 (22) 2006 10 23
 (72) PTAK JAN, Kraków (PL); REŚ JANUSZ, Kraków (PL); WYDRO TOMASZ, Kraków (PL); ZIĘTKOWSKI LESZEK, Wrocław (PL)
 (73) AKADEMIA GÓRNICZO-HUTNICZA IM. STANISŁAWA STASZICA, Kraków (PL)
 (54) Przetwornik elektrohydrauliczny

B1 (11) **211209** (41) 2006 01 09
 (51) **B25D 9/16** (2006.01)
 (21) 376759 (22) 2004 02 23
 (30) 20030263 2003 02 21 FI
 (86) 2004 02 23 PCT/FI04/00079
 (87) 2004 09 02 WO04/073930
 (72) KOSKIMÄKI ANTTI, Tampere (FI); KESKINIVA MARKKU, Tampere (FI); MÄKI JORMA, Mutala (FI); AHOLA ERKKI, Kangasala (FI)
 (73) SANDVIK MINING AND CONSTRUCTION OY, Tampere (FI)
 (54) Zawór sterujący do sterowania cyklem roboczym urządzenia udarowego, urządzenie udarowe do kruszenia skał oraz sposób sterowania cyklem roboczym urządzenia udarowego

B1 (11) **211210** (41) 2006 01 09
 (51) **B25D 9/18** (2006.01)
B25D 9/20 (2006.01)
 (21) 376760 (22) 2004 02 23
 (30) 20030263 2003 02 21 FI
 (86) 2004 02 23 PCT/FI04/00080
 (87) 2004 09 02 WO04/073931
 (72) KOSKIMÄKI ANTTI, Tampere (FI)
 (73) SANDVIK MINING AND CONSTRUCTION OY, Tampere (FI)
 (54) Zawór sterujący do sterowania cyklem roboczym urządzenia udarowego do kruszenia skał, urządzenie udarowe do kruszenia oraz sposób sterowania cyklem roboczym urządzenia udarowego do kruszenia skał

B1 (11) **211287** (41) 2007 10 01
 (51) **B27F 7/00** (2006.01)
G09F 3/12 (2006.01)
 (21) 379267 (22) 2006 03 22
 (72) FRIEDRICH PAWEŁ, Izabelin (PL)
 (73) FRIEDRICH PAWEŁ, Izabelin (PL)
 (54) Urządzenie do wbijania oznaczników w drewno

B1 (11) **211290** (41) 2008 01 21
 (51) **B27G 5/00** (2006.01)
G09F 3/12 (2006.01)
 (21) 380129 (22) 2006 07 07
 (72) FRIEDRICH PAWEŁ, Izabelin (PL)
 (73) FRIEDRICH PAWEŁ, Izabelin (PL)
 (54) Oznacznik do znakowania drewna

B1 (11) **211280** (41) 2008 11 10
 (51) **B29C 47/04** (2006.01)
B29C 47/12 (2006.01)
 (21) 382331 (22) 2007 04 30
 (72) DACYL ŁUKASZ, Jasło (PL); ICHA PAWEŁ, Jasło (PL)

(73) INSTYTUT INŻYNIERII MATERIAŁÓW POLIMEROWYCH
I BARWNIKÓW, Toruń (PL)
(54) Głowica wylączarska

B1 (11) **211276** (41) 2008 11 24

(51) **B29C 47/12** (2006.01)

B29C 47/80 (2006.01)

(21) 382465 (22) 2007 05 21

(72) DACYL ŁUKASZ, Jaśło (PL)

(73) INSTYTUT INŻYNIERII MATERIAŁÓW POLIMEROWYCH
I BARWNIKÓW, Toruń (PL)

(54) Głowica wylączarska

B1 (11) **211190** (41) 2008 09 29

(51) **B29C 47/90** (2006.01)

(21) 382068 (22) 2007 03 26

(72) SIKORA ROBERT, Lublin (PL); GARBACZ TOMASZ,
Lublin (PL); SIKORA JANUSZ, Dys (PL); TOR-ŚWIĄTEK ANETA,
Lublin (PL)

(73) POLITECHNIKA LUBELSKA, Lublin (PL)

(54) Urządzenie stabilizujące

B1 (11) **211118** (41) 2007 12 10

(51) **B30B 11/22** (2006.01)

B30B 13/00 (2006.01)

B21C 23/21 (2006.01)

(21) 379851 (22) 2006 06 05

(72) RICHERT JAN, Kraków (PL)

(73) AKADEMIA GÓRNICZO-HUTNICZA IM. STANISŁAWA
STASZICA, Kraków (PL)

(54) Sposób oraz narzędzie i prasa do posuwisto-zwrotnego wyci-
skania

B1 (11) **211127** (41) 2008 01 21

(51) **B32B 27/12** (2006.01)

B32B 7/00 (2006.01)

B29C 65/02 (2006.01)

(21) 380224 (22) 2006 07 17

(72) BORYSIAK SŁAWOMIR, Swarzędz (PL); PAUKSZTA DOMINIK,
Poznań (PL); GARBARCZYK JÓZEF, Poznań (PL)

(73) POLITECHNIKA POZNAŃSKA, Poznań (PL)

(54) Sposób wytwarzania płyty kompozytowej

B1 (11) **211094** (41) 2007 09 03

(51) **B41J 29/393** (2006.01)

B41J 29/46 (2006.01)

(21) 382398 (22) 2005 09 22

(30) 10/975,305 2004 10 27 US

(86) 2005 09 22 PCT/US05/33949

(87) 2006 05 11 WO06/049730

(72) PHILLIPS QUINTIN T., Boise (US); ALLYN MICHAEL C.,
Boise (US); PAYNE DAVID M., Boise (US)

(73) HEWLETT-PACKARD DEVELOPMENT COMPANY, L.P.,
Houston (US)

(54) Sposób znakowania wymiennych pojemników z zapasem
środka drukującego w urządzeniach drukujących i urządzenie do
znakowania

B1 (11) **211171** (41) 2005 12 12

(51) **B42D 15/00** (2006.01)

B44F 3/00 (2006.01)

B44F 1/08 (2006.01)

(21) 375633 (22) 2003 11 25

(30) 10255639.3 2002 11 28 DE

(86) 2003 11 25 PCT/EP03/13247

(87) 2004 06 10 WO04/049353

(72) KELLER MARIO, Bad Endorf (DE)

(73) GIESECKE & DEVRIENT GMBH, Monachium (DE)

(54) Element zabezpieczający z folią nośnikową oraz sposób jego
wytwarzania

B1 (11) **211245** (41) 2005 11 28

(51) **B60C 27/10** (2006.01)

(21) 375376 (22) 2003 08 13

(30) A1333/2002 2002 09 05 AT

(86) 2003 08 13 PCT/AT03/00236

(87) 2004 03 18 WO04/022364

(72) PENGG ÁGYD, Velden (AT)

(73) PEWAG AUSTRIA GMBH, Graz (AT)

(54) Łańcuch przeciwpoślizgowy

B1 (11) **211254** (41) 2005 06 13

(51) **B60G 5/00** (2006.01)

B60G 9/00 (2006.01)

(21) 364042 (22) 2003 12 12

(72) LUBAS STANISŁAW, Wrocław (PL)

(73) LUBAS STANISŁAW, Wrocław (PL)

(54) Zawieszenie osi sztywnej pojazdu

B1 (11) **211035** (41) 2008 09 15

(51) **B60K 15/07** (2006.01)

(21) 381926 (22) 2007 03 07

(72) JARZYŃSKI GRZEGORZ, Szumiłowo (PL); KOZŁOWSKI

WIESŁAW, Gorlice (PL); GRUSZKOWSKI STANISŁAW, Gorlice (PL)

(73) ELPIGAZ SPÓŁKA Z OGRANICZONĄ ODPOWIEDZIALNOŚCIĄ,
Gdańsk (PL)

(54) Układ mocująco-wentylacyjny zbiornika toroidalnego

B1 (11) **211055** (41) 2001 08 13

(51) **B60M 1/28** (2006.01)

(21) 345636 (22) 2001 02 01

(30) GM84/2000 2000 02 08 AT

(72) THEURER JOSEF, Wiedeń (AT); GRUBER LEOPOLD,
Scheibbs (AT)

(73) FRANZ PLASSER BAHNBAUMASCHINEN-
INDUSTRIEGESELLSCHAFT m.b.H., Wiedeń (AT)

(54) Maszyna do montażu przewodu jezdnego lub nośnej liny elek-
trycznej sieci trakcyjnej

B1 (11) **211054** (41) 2002 06 03

(51) **B60M 1/28** (2006.01)

(21) 350589 (22) 2001 11 08

(30) GM882/2000 2000 12 01 AT

(72) THEURER JOSEF, Wien (AT); GRUBER LEOPOLD,
Scheibbs (AT)

(73) FRANZ PLASSER BAHNBAUMASCHINEN-
INDUSTRIEGESELLSCHAFT MBH, Wien (AT)

(54) Maszyna do układania przewodu trakcyjnego i/lub liny nośnej
górnjej sieci toru

B1 (11) **211142** (41) 2010 01 18

(51) **B60N 2/02** (2006.01)

(21) 385585 (22) 2008 07 04

(72) SZYMAŃSKI MACIEJ, Poznań (PL)

(73) SZYMAŃSKI MACIEJ, Poznań (PL)

(54) Fotel

B1 (11) **211242** (41) 2008 12 08

(51) **B60N 2/28** (2006.01)

(21) 382534 (22) 2007 05 29

(72) ZAWADA ROBERT, Warszawa (PL)

(73) PHENIX SPÓŁKA Z OGRANICZONĄ ODPOWIEDZIALNOŚCIĄ,
Warszawa (PL)

(54) Podstawa fotelika samochodowego dla dziecka

B1 (11) **211093** (41) 2009 09 14
 (51) **B60R 9/10** (2006.01)
 (21) 384618 (22) 2008 03 06
 (72) SADOWSKI ANDRZEJ, Bydgoszcz (PL)
 (73) SADOWSKI ANDRZEJ, Bydgoszcz (PL)
 (54) Urządzenie do ładowania i transportowania, zwłaszcza rowerów na bagażniku dachowym samochodu

B1 (11) **211201** (41) 2009 04 14
 (51) **B61B 13/04** (2006.01)
B61B 3/00 (2006.01)
 (21) 383521 (22) 2007 10 11
 (72) SZYSZKA ARTUR, Lublin (PL); HAJDUK JAN, Panieńszczyzna (PL); LISIECKI KRZYSZTOF, Świdnik (PL)
 (73) SIGMA SPÓŁKA AKCYJNA, Barak (PL)
 (54) Wózek transportowy

B1 (11) **211262** (41) 2007 07 23
 (51) **B62B 13/16** (2006.01)
 (21) 378699 (22) 2006 01 11
 (72) MAKOWICZ STANISŁAW, Skawica (PL)
 (73) MAKOWICZ STANISŁAW, Skawica (PL)
 (54) Sanki składane

B1 (11) **211080** (41) 2007 12 24
 (51) **B62D 9/02** (2006.01)
B60W 30/00 (2006.01)
 (21) 379982 (22) 2006 06 19
 (72) RICHTER MARCIN, Knurów (PL); MOCZULSKI WOJCIECH, Gliwice (PL)
 (73) POLITECHNIKA ŚLĄSKA, Gliwice (PL)
 (54) Aktywny układ sterowania pochyłem pojazdu trójkołowego

B1 (11) **211098** (41) 2001 11 19
 (51) **B65B 19/02** (2006.01)
B65D 85/10 (2006.01)
A24F 15/12 (2006.01)
 (21) 347538 (22) 2001 05 15
 (30) 000121 2000 05 15 MX
 (72) PEREZ GARZA LUIS ALBERTO, Escobedo (MX); REYES ORTEGA MARIO SAMUEL, San Nicolas (MX)
 (73) British American Tobacco (Investments) Limited, Londyn (GB)
 (54) Pudełko na papierosy, możliwe do otworzenia i zamknięcia z użyciem tylko jednej ręki

B1 (11) **211260** (41) 2008 03 17
 (51) **B65D 65/38** (2006.01)
B32B 27/18 (2006.01)
B29C 49/04 (2006.01)
B29C 49/22 (2006.01)
 (21) 380604 (22) 2006 09 12
 (72) MALICKI DARIUSZ ADAM, Osiny (PL); KABAT ADAM GRZEGORZ, Gdynia (PL); KĘSY SŁAWOMIR MICHAŁ, Bielkówek (PL); SZCZEPKOWSKI ZENON, Gdańsk (PL); HUPKA JAN, Gdańsk (PL); KOZERA FRANCISZEK, Gdynia (PL); ZALESKA ADRIANNA, Gdańsk (PL); ZIMIŃSKI TADEUSZ, Gdańsk (PL)
 (73) POLITECHNIKA GDAŃSKA, Gdańsk (PL); TB OPAKOWANIA SPÓŁKA AKCYJNA, Tczew (PL)
 (54) Cienkie folie jedno- lub wielowarstwowe z tworzywa sztucznego o właściwościach antyseptycznych i sposób ich otrzymywania

B1 (11) **211044** (41) 2005 07 25
 (51) **B66C 1/66** (2006.01)
 (21) 372668 (22) 2003 06 05
 (30) 1020822 2002 06 10 NL
 1023124 2003 04 08 NL
 1023337 2003 05 02 NL
 (86) 2003 06 05 PCT/EP03/06032

(87) 2003 12 18 WO03/104132
 (72) STINIS CORNELIS, Krimpen Aan De Lek (NL); DRENTH KAREL FREDERIK, Gouda (NL); RIJSENBRIJ CORNELIS JOANNES, Boskoop (NL); BRUIJN JEROEN CORNELIS, Delft (NL)
 (73) STINIS BEHEER B.V., Krimpen Aan De Lek (NL)
 (54) Trawersa do przenoszenia ładunków i sposób zastosowania trawersy do przenoszenia ładunków

B1 (11) **211101** (41) 2010 04 12
 (51) **C01B 13/14** (2006.01)
C04B 35/495 (2006.01)
 (21) 386230 (22) 2008 10 06
 (72) ŚCIAŻKO MAREK, Katowice (PL); KSEPKO EWELINA, Siemianowice (PL); FIGA JAN, Zabrze (PL)
 (73) INSTYTUT CHEMICZNEJ PRZERÓBKI WĘGLA, Zabrze (PL)
 (54) Sposób otrzymywania związków chemicznych o strukturze perowskitu

B1 (11) **211206** (41) 2010 07 05
 (51) **C01B 13/14** (2006.01)
C04B 35/45 (2006.01)
 (21) 386888 (22) 2008 12 22
 (72) KSEPKO EWELINA, Siemianowice (PL); ŚCIAŻKO MAREK, Katowice (PL); FIGA JAN, Zabrze (PL); TOPOLNICKA TERESA, Zabrze (PL)
 (73) INSTYTUT CHEMICZNEJ PRZERÓBKI WĘGLA, Zabrze (PL)
 (54) Sposób otrzymywania związków chemicznych o strukturze perowskitu

B1 (11) **211111** (41) 2011 06 06
 (51) **C01B 17/02** (2006.01)
C01B 17/033 (2006.01)
C04B 28/36 (2006.01)
C08K 3/06 (2006.01)
C08G 75/10 (2006.01)
E01C 7/32 (2006.01)
 (21) 389668 (22) 2009 11 25
 (72) JANICZEK ANDRZEJ, Łęki (PL); MYSŁOWSKI WŁODZIMIERZ, Bielsko-Biała (PL)
 (73) MYSŁOWSKI WŁODZIMIERZ, Bielsko-Biała (PL)
 (54) Sposób wytwarzania polimeru siarkowego i zastosowanie polimeru siarkowego

B1 (11) **211228** (41) 2009 07 06
 (51) **C02F 1/52** (2006.01)
C02F 9/00 (2006.01)
 (21) 384133 (22) 2007 12 31
 (72) STĘŻAŁA STANISŁAW, Gdańsk (PL); KOBIERSKI MIROSŁAW, Gdańsk (PL); WIECZOREK STEFAN, Gdańsk (PL)
 (73) INSTYTUT TECHNOLOGICZNO-PRZYRODNICZY, Falenty (PL)
 (54) Sposób oczyszczania ścieków z eksploatacyjnego mycia maszyn rolniczych

B1 (11) **211255** (41) 2011 06 06
 (51) **C02F 3/32** (2006.01)
C02F 1/26 (2006.01)
C09B 46/00 (2006.01)
 (21) 389765 (22) 2009 12 04
 (72) STASIEWICZ MONIKA, Luboń (PL); PERNAK JULIUSZ, Poznań (PL)
 (73) POLITECHNIKA POZNAŃSKA, Poznań (PL)
 (54) Sposób wydzielania barwników spożywczych ze ścieków za pomocą ekstrakcji hydrofobowymi amoniowymi cieczami jonowymi

B1 (11) **211076** (41) 2007 07 23
 (51) **C02F 7/00** (2006.01)
 (21) 378698 (22) 2006 01 11
 (72) KONIECZNY RYSZARD, Drezdenko (PL)

(73) INSTYTUT TECHNOLOGICZNO-PRZYRODNICZY, Falenty (PL)
 (54) Urządzenie pulweryzacyjne do aeracji wód

B1 (11) **211231** (41) 2005 08 08

(51) **C02F 9/00** (2006.01)
C02F 1/42 (2006.01)
C02F 1/28 (2006.01)
C02F 1/72 (2006.01)

(21) 364737 (22) 2004 02 03
 (72) PANUSZEWSKI ANDRZEJ, Warszawa (PL); KOZAK TADEUSZ, Zielonka (PL)
 (73) PANUSZEWSKI ANDRZEJ, Warszawa (PL); KOZAK TADEUSZ, Zielonka (PL)
 (54) Sposób uzdatniania wody

B1 (11) **211095** (41) 2008 07 21

(51) **C02F 9/00** (2006.01)
B23Q 11/00 (2006.01)

(21) 381525 (22) 2007 01 15
 (72) PILAS REMIGIUSZ, Straszyn (PL); PILAS RAFAŁ, Straszyn (PL)
 (73) PILAS REMIGIUSZ EKO-PIL, Różyny (PL)
 (54) Urządzenie do oczyszczania i chłodzenia cieczy technologicznej

B1 (11) **211048** (41) 2006 02 20

(51) **C03C 3/087** (2006.01)
C03C 4/02 (2006.01)

(21) 378081 (22) 2004 01 22
 (30) 03/01164 2003 01 24 FR
 (86) 2004 01 22 PCT/FR04/00150
 (87) 2004 08 12 WO04/067461
 (72) TEYSSEDRE LAURENT, Aubervilliers (FR)
 (73) Saint-Gobain Glass France, Courbevoie (FR)
 (54) Kompozycja szkła szarego krzemowo-sodowo-wapniowego i arkusz szkła

B1 (11) **211099** (41) 2006 01 23

(51) **C03C 17/22** (2006.01)
C23C 14/46 (2006.01)
B32B 17/06 (2006.01)

(21) 377259 (22) 2004 02 04
 (30) 10/359,298 2003 02 06 US
 (86) 2004 02 04 PCT/US04/03311
 (87) 2004 08 26 WO04/071981
 (72) VEERASAMY VIJAYEN S., Ann Arbor (US); THOMSEN SCOTT V., Milford (US)
 (73) GUARDIAN INDUSTRIES CORP., Auburn Hills (US)
 (54) Sposób formowania warstwy zawierającej węgiel typu diamentu (DLC) na podłożu, wyrób powlekany obejmujący węgiel typu diamentu DLC i sposób wytwarzania wyrobu powlekanego

B1 (11) **211110** (41) 2006 01 09

(51) **C04B 28/04** (2006.01)
C04B 103/67 (2006.01)
C04B 103/69 (2006.01)

(21) 368926 (22) 2004 07 05
 (72) KUBICA STEFAN, Zabrze (PL); KUCZYŃSKA HELENA, Gliwice (PL); FEDIUK WŁADYSŁAW, Gdańsk (PL); DOMAŃSKA-PYŚKO ALEKSANDRA, Pruszcz Gdański (PL); BRZEZICKA EWA, Pruszcz Gdański (PL); WOŹNICZKA AGNIESZKA, Gliwice (PL)
 (73) INSTYTUT INŻYNIERII MATERIAŁÓW POLIMEROWYCH I BARWNIKÓW, Toruń (PL)
 (54) Kompozycja cementowo-mineralna o właściwościach biobójczych

B1 (11) **211272** (41) 2011 02 28

(51) **C05F 17/00** (2006.01)
C05F 9/04 (2006.01)

(21) 388867 (22) 2009 08 24

(72) ANDERS DOROTA, Gliwice (PL); ŁOMOTOWSKI JANUSZ, Wrocław (PL)
 (73) POLITECHNIKA OPOLSKA, Opole (PL)
 (54) Sposób kompostowania odpadów organicznych

B1 (11) **211271** (41) 2011 02 28

(51) **C05F 17/00** (2006.01)
C05F 15/00 (2006.01)
C05F 9/04 (2006.01)
C05F 1/00 (2006.01)

(21) 388885 (22) 2009 08 26
 (72) ANDERS DOROTA, Gliwice (PL); ŁOMOTOWSKI JANUSZ, Wrocław (PL); STARYPAN JERZY, Żywiec (PL)
 (73) POLITECHNIKA OPOLSKA, Opole (PL)
 (54) Sposób wytwarzania nawozu organicznego

B1 (11) **211279** (41) 2011 02 28

(51) **C05F 17/02** (2006.01)

(21) 388866 (22) 2009 08 24
 (72) ANDERS DOROTA, Gliwice (PL); ŁOMOTOWSKI JANUSZ, Wrocław (PL)
 (73) POLITECHNIKA OPOLSKA, Opole (PL)
 (54) Bioreaktor, zwłaszcza do kompostowania odpadów organicznych

B1 (11) **211066** (41) 2008 05 26

(51) **C07B 37/08** (2006.01)
C07C 43/16 (2006.01)
B01J 19/10 (2006.01)
B01J 19/12 (2006.01)
B01J 31/20 (2006.01)
B01J 31/24 (2006.01)

(21) 381141 (22) 2006 11 24
 (72) URBALA MAGDALENA, Szczecin (PL)
 (73) ZACHODNIOPOMORSKI UNIwersytet Technologiczny W SZCZECINIE, Szczecin (PL)
 (54) Sposób syntezy eterów 1-propenylowych i ich funkcyjnie podstawionych pochodnych

B1 (11) **211043** (41) 2011 01 17

(51) **C07C 7/00** (2006.01)

(21) 388452 (22) 2009 07 03
 (72) BUDNER ZBIGNIEW, Kędzierzyn-Koźle (PL); DULA JANUSZ, Kędzierzyn-Koźle (PL); LACH JÓZEF, Kędzierzyn-Koźle (PL); ŁADAK TOMASZ, Kędzierzyn-Koźle (PL); GARBACIAK JERZY, Kędzierzyn-Koźle (PL); ZWIERZ KRYSZYNA, Kędzierzyn-Koźle (PL)
 (73) INSTYTUT CIĘŻKIEJ SYNTEZY ORGANICZNEJ BŁACHOWNIA, Kędzierzyn-Koźle (PL)
 (54) Sposób rafinacji karbochemicznej frakcji heksanowej

B1 (11) **211226** (41) 2010 02 15

(51) **C07C 27/28** (2006.01)

(21) 385797 (22) 2008 08 01
 (72) SZEJA WIESŁAW, Żernica (PL); BISKUPIAK HENRYK, Kędzierzyn-Koźle (PL); ROCHOWIAK DOMINIK, Kędzierzyn-Koźle (PL)
 (73) SZEJA WIESŁAW, Żernica (PL); BISKUPIAK HENRYK, Kędzierzyn-Koźle (PL); ROCHOWIAK DOMINIK, Kędzierzyn-Koźle (PL)
 (54) Sposób zagospodarowania odpadowej frakcji z instalacji wytwarzania alkoholu metodą oxo

B1 (11) **211108** (41) 2010 10 11

(51) **C07C 35/27** (2006.01)

C07C 35/23 (2006.01)
 (21) 387722 (22) 2009 04 06

(72) LOCHYŃSKI STANISŁAW, Wrocław (PL); KURIATA RENATA, Wrocław (PL); KUBAS KAROLINA, Wrocław (PL)
 (73) POLITECHNIKA WROCŁAWSKA, Wrocław (PL)
 (54) Nowy chiralny (+)-(1R)-1-[(1S, 5R,)-(6,6-dimetylobicyklo[3.1.0]heks-2-en-2-ylo)]etanol i sposób jego wytwarzania

B1 (11) **211144** (41) 2010 06 07

(51) **C07C 43/11** (2006.01)

C07C 43/04 (2006.01)

C07C 41/02 (2006.01)

(21) 386648 (22) 2008 12 01

(72) SPADŁO MARIAN, Kędzierzyn-Koźle (PL); IWAŃSKI LECH, Kędzierzyn-Koźle (PL); BRZEZICKI ANDRZEJ, Kędzierzyn-Koźle (PL); KRAŚNIK TADEUSZ, Kędzierzyn-Koźle (PL); KIEŁKIEWICZ DAMIAN, Kędzierzyn-Koźle (PL); ZEBZDA STANISŁAW, Nowa Sarzyna (PL); BĄBIARZ SŁAWOMIR, Nowa Sarzyna (PL); DZIWOTA MARIUSZ, Nowa Sarzyna (PL); RYZNER ADAM, Nowa Sarzyna (PL); WOLSKI ROMAN, Nowa Sarzyna (PL); BĄK JANUSZ, Tarnogóra (PL)
 (73) INSTYTUT CIĘŻKIEJ SYNTEZY ORGANICZNEJ BLACHOWNIA, Kędzierzyn-Koźle (PL)

(54) Sposób wytwarzania glicydylowego eteru trimetylopropanu

B1 (11) **211115** (41) 2007 05 14

(51) **C07C 51/12** (2006.01)

C07C 67/05 (2006.01)

(21) 381266 (22) 2005 06 23

(30) 60/586,547 2004 07 09 US

(86) 2005 06 23 PCT/CY05/00001

(87) 2006 01 19 WO06/005269

(72) THIEBAUT DANIEL MARCEL, Lescar (FR)

(73) ACETEX (CYPRUS) LIMITED, Bishop (US)

(54) Sposób wytwarzania kwasu octowego z metanolu i tlenu węgla oraz zespół urządzeń do stosowania tego sposobu

B1 (11) **211205** (41) 2011 07 18

(51) **C07C 51/21** (2006.01)

C07C 57/045 (2006.01)

B01J 23/00 (2006.01)

(21) 390162 (22) 2010 01 11

(72) SOBCZAK JAROSŁAW MAREK, Wrocław (PL); TRZECIAK ANNA, Wrocław (PL); KIJEŃSKI JACEK, Warszawa (PL)

(73) UNIWERSYTET WROCŁAWSKI, Wrocław (PL)

(54) Sposób otrzymywania kwasu akrylowego

B1 (11) **211123** (41) 2011 03 28

(51) **C07C 53/16** (2006.01)

C07C 51/00 (2006.01)

C07C 37/62 (2006.01)

(21) 389029 (22) 2009 09 14

(72) MOSZCZYŃSKI WIESŁAW, Warszawa (PL); BIAŁEK ARKADIUSZ, Dębowa Góra (PL); MALISZEWSKI TOMASZ, Nosy-Poniatki (PL); WYRZYKOWSKA URSZULA, Warszawa (PL)

(73) INSTYTUT PRZEMYSŁU ORGANICZNEGO, Warszawa (PL)

(54) Sposób wytwarzania kwasu 2,4-dichlorofenoksyoctowego

B1 (11) **211222** (41) 2009 11 09

(51) **C07C 59/205** (2006.01)

(21) 385064 (22) 2008 04 28

(72) HURAS BOGUMIŁA, Warszawa (PL); KAZIMIERCZAK JERZY, Warszawa (PL); BOMBIŃSKA DANUTA, Warszawa (PL); KRZYCZKA KRZYSZTOF, Stanisławów Drugi (PL); ROKITA STANISŁAW, Warszawa (PL); NOWOSIELSKI KRZYSZTOF, Warszawa (PL); LEWANDOWSKI MAREK, Warszawa (PL)

(73) INSTYTUT PRZEMYSŁU ORGANICZNEGO, Warszawa (PL)

(54) Sposób oczyszczania kwasu 3-(4-metoksy-1-naftoilo) propionowego

B1 (11) **211046** (41) 2005 06 13

(51) **C07C 233/87** (2006.01)

C07C 231/02 (2006.01)

C07F 5/02 (2006.01)

(21) 371386 (22) 2003 02 27

(30) 2002-052605 2002 02 28 JP

(86) 2003 02 27 PCT/JP03/02181

(87) 2003 09 04 WO03/072536

(72) INOUE ISAO, Toyonaka (JP); KURODA TORU, Ashiya (JP); YOSHIOKA RYUZO, Takatsuki (JP)

(73) Mitsubishi Tanabe Pharma Corporation, Osaka (JP)

(54) Sposób wytwarzania pochodnych fenyloalaniny, związki pośrednie stosowane w tym sposobie oraz sposób ich wytwarzania

B1 (11) **211112** (41) 2002 05 20

(51) **C07D 213/80** (2006.01)

C07D 213/81 (2006.01)

C07D 213/82 (2006.01)

C07D 213/87 (2006.01)

C07D 213/77 (2006.01)

C07D 409/06 (2006.01)

C07D 409/14 (2006.01)

A61K 31/4425 (2006.01)

A61K 31/4436 (2006.01)

A61K 31/444 (2006.01)

A61P 3/10 (2006.01)

(21) 348327 (22) 1999 10 15

(30) 828/CAL/99 1999 10 06 IN

(86) 1999 10 15 PCT/IB99/01683

(87) 2001 04 12 WO01/25208

(72) SANKARANARAYANAN ALANGUDI, Ahmedabad (IN)

(73) TORRENT PHARMACEUTICALS, LTD., Ahmedabad (IN)

(54) Pochodna pirydyniowa, zawierająca ją kompozycja farmaceutyczna i zastosowanie oraz sposób wytwarzania preparatu

B1 (11) **211057** (41) 2005 09 19

(51) **C07D 265/36** (2006.01)

C07D 267/14 (2006.01)

C07D 413/04 (2006.01)

C07D 413/12 (2006.01)

A61K 31/536 (2006.01)

A61P 25/18 (2006.01)

A61P 25/28 (2006.01)

(21) 374019 (22) 2003 05 05

(30) 60/378,003 2002 05 13 US

(86) 2003 05 05 PCT/EP03/04671

(87) 2003 11 20 WO03/095434

(72) BERGER JACOB, Los Altos Hills (US); CLARK ROBIN DOUGLAS, Lawai (US); ZHAO SHU-HAI, Sunnyvale (US)

(73) F. HOFFMANN-LA ROCHE AG, Bazylea (CH)

(54) Pochodne benzoksazyny, sposób ich wytwarzania, środek farmaceutyczny i zastosowanie pochodnych benzoksazyny

B1 (11) **211100** (41) 2004 11 02

(51) **C07D 301/12** (2006.01)

(21) 362715 (22) 2002 03 04

(30) 01105247.9 2001 03 05 EP

(86) 2002 03 04 PCT/EP02/02286

(87) 2002 10 31 WO02/85873

(72) HAAS THOMAS, Frankfurt (DE); HOFEN WILLI, Rodenbach (DE); SAUER JÖRG, Mobile (US); THIELE GEORG, Hanau (DE)

(73) Evonik Degussa GmbH, Essen (DE); UHDE GMBH, Dortmund (DE)

(54) Sposób katalitycznego epoksydowania olefin

B1 (11) **211264** (41) 2008 03 31

(51) **C07D 319/04** (2006.01)

A01M 1/02 (2006.01)**A01N 31/06** (2006.01)**A01N 43/32** (2006.01)

- (21) 380692 (22) 2006 09 26
 (72) GRODNER JACEK, Warszawa (PL)
 (73) INSTYTUT PRZEMYSŁU ORGANICZNEGO, Warszawa (PL)
 (54) 2-(7E, 9Z-Trideka-7, 9-dienylo)-1, 3-dioksan, sposób wytwarzania 2-(7E, 9Z-trideka-7, 9-dienylo)-1, 3-dioksanu, środek zawierający 2-(7E, 9Z-trideka-7, 9-dienylo)-1, 3-dioksan, sposób wytwarzania środka zawierającego 2-(7E, 9Z-trideka-7, 9-dienylo)-1, 3-dioksan oraz zastosowanie 2-(7E, 9Z-trideka-7, 9-dienylo)-1, 3-dioksanu

B1 (11) **211149** (41) 2009 10 26(51) **C07D 319/06** (2006.01)**C07D 317/00** (2006.01)

- (21) 385001 (22) 2008 04 22
 (72) TRYBUŁA STANISŁAW, Kędzierzyn-Koźle (PL); TERELAK KAZIMIERZ, Kędzierzyn-Koźle (PL); OLEJARZ ARTUR, Będzin (PL); NOWAKOWSKI STANISŁAW, Kędzierzyn-Koźle (PL); ZAWADZKA MARIA, Raszowa (PL)
 (73) INSTYTUT CIĘŻKIEJ SYNTEZY ORGANICZNEJ BLACHOWNIA, Kędzierzyn-Koźle (PL)
 (54) Sposób wytwarzania formalu gliceryny

B1 (11) **211069** (41) 2009 03 02(51) **C07D 333/16** (2006.01)

- (21) 383183 (22) 2007 08 22
 (72) KULA JÓZEF, Łódź (PL); SIKORA MAGDALENA, Łódź (PL); BONIKOWSKI RADOSŁAW, Łódź (PL)
 (73) POLITECHNIKA ŁÓDZKA, Łódź (PL)
 (54) Metylotienylo analog linalolu oraz sposób jego otrzymywania

B1 (11) **211125** (41) 2004 10 04(51) **C07D 401/04** (2006.01)**C07D 405/04** (2006.01)**C07D 409/04** (2006.01)**A61K 31/4704** (2006.01)

- (21) 361698 (22) 2001 09 11
 (30) 60/232,159 2000 09 11 US
 (86) 2001 09 11 PCT/US01/42131
 (87) 2002 03 21 WO02/22598
 (72) RENHOWE PAUL, Danville (US); PECCHI SABINA, Oakland (US); MACHAJEWSKI TIM, Martinez (US); SHAFER CYNTHIA, El Sobrante (US); TAYLOR CLARKE, Albany (US); MCCREA BILL, Berkeley (US); MCBRIDE CHRIS, Oakland (US); JAZAN ELISA, Richmond (US); WERNETTE-HAMMOND MARY-ELLEN, Castro Valley (US); HARRIS ALEX, Danville (US)
 (73) NOVARTIS AG, Bazylea (CH)
 (54) Pochodne chinolinonu jako inhibitory kinazy tyrozynowej, kompozycje je zawierające i ich zastosowanie

B1 (11) **211096** (41) 2005 08 08(51) **C07D 401/04** (2006.01)**C07D 403/14** (2006.01)**C07D 413/14** (2006.01)**A61K 31/404** (2006.01)**A61K 31/4427** (2006.01)**A61P 25/28** (2006.01)

- (21) 372966 (22) 2003 03 28
 (30) 0200979-3 2002 03 28 SE
 (86) 2003 03 28 PCT/SE03/00508
 (87) 2003 10 09 WO03/082853
 (72) BERG STEFAN, Södertälje (SE); HELLBERG SVEN, Södertälje (SE); NYLÖF MARTIN, Södertälje (SE); XUE YAFENG, Mölndal (SE)
 (73) ASTRAZENECA AB, Södertälje (SE)
 (54) Pochodne indolu, środek farmaceutyczny, zastosowanie pochodnych indolu i związki pośrednie

B1 (11) **211163** (41) 2005 09 19(51) **C07D 401/04** (2006.01)**C07D 413/04** (2006.01)**C07D 211/16** (2006.01)**C07D 405/14** (2006.01)**A61K 31/4439** (2006.01)**A61K 31/4725** (2006.01)**A61P 25/04** (2006.01)**A61P 1/00** (2006.01)

- (21) 374053 (22) 2003 04 17
 (30) 60/376,406 2002 04 29 US
 10/400,006 2003 03 26 US
 (86) 2003 04 17 PCT/US03/11872
 (87) 2003 11 13 WO03/092688
 (72) BRESLIN HENRY J., Lansdale (US); HE WEI, Audubon (US); KAVASH ROBERT W., Glenside (US)
 (73) JANSSEN PHARMACEUTICA N.V., Beerse (BE)
 (54) Pochodna heterocykliczna i związek pośredni

B1 (11) **211170** (41) 2005 05 02(51) **C07D 403/04** (2006.01)**C07D 491/10** (2006.01)**C07D 495/04** (2006.01)**C07D 231/12** (2006.01)**A01N 43/56** (2006.01)

- (21) 369680 (22) 2002 10 21
 (30) 10152005.0 2001 10 22 DE
 (86) 2002 10 21 PCT/EP02/11745
 (87) 2003 05 01 WO03/035643
 (72) FISCHER REINER, Monheim (DE); ULLMANN ASTRID, Köln (DE); BRETSCHNEIDER THOMAS, Lohmar (DE); TRAUTWEIN AXEL, Bergisch Gladbach (DE); WISCHNAT RALF, Köln (DE); ERDELEN CHRISTOPH, Zmarł (DE); FEUCHT DIETER, Monheim (DE); DREWES MARK WILHELM, Langenfeld (DE)
 (73) Bayer CropScience AG, Monheim (DE)
 (54) Pirazolilo-podstawione związki heterocykliczne, sposób wytwarzania tych związków, związki wyjściowe, środki do zwalczania szkodników, mikrobójcze i chwastobójcze, sposób zwalczania szkodników zwierzęcych, niepożądanego porostu roślin i grzybów, zastosowanie związków i sposób wytwarzania środków

B1 (11) **211168** (41) 2005 05 16(51) **C07D 409/12** (2006.01)**A61K 31/4178** (2006.01)**A61P 31/00** (2006.01)

- (21) 370251 (22) 2003 02 04
 (30) 200200328 2002 02 11 ES
 (86) 2003 02 04 PCT/EP03/01089
 (87) 2003 08 21 WO03/68770
 (72) FOGUET RAFAEL, Barcelona (ES); RAMENTOL JORGE, Barcelona (ES); GUGLIETTA ANTONIO, Sant Joan Despí (ES); PALACIN CELIA, Barcelona (ES); ANGLADA LUIS, Barcelona (ES)
 (73) FERRER INTERNACIONAL, S.A., Barcelona (ES)
 (54) Związek R-(-)-1-[2-(7-chlorobenzof[b]tiofen-3-ylo-metoksy)-2-(2,4-dichlorofenylo)-etylo]-1H-imidazol, sposób jego otrzymywania, kompozycja farmaceutyczna oraz zastosowanie związku

B1 (11) **211061** (41) 2006 02 06(51) **C07D 413/12** (2006.01)**A61K 31/422** (2006.01)**A61P 25/00** (2006.01)

- (21) 377708 (22) 2003 12 17
 (30) 02028747.0 2002 12 23 EP
 (86) 2003 12 17 PCT/EP03/14395
 (87) 2004 07 08 WO04/056814

(72) HUWYLER JOERG, Burg (CH); KNOFLACH FREDERIC, Arlesheim (CH); VIEIRA ERIC, Frenkendorf (CH); WICHMANN JUERGEN, Steinen (DE)
 (73) F. HOFFMANN-LA ROCHE AG, Bazylea (CH)
 (54) Pochodne oksazolu, sposób ich wytwarzania, ich zastosowanie i kompozycja farmaceutyczna

B1 (11) **211064** (41) 2005 05 02

(51) **C07D 451/10** (2006.01)

A61K 31/46 (2006.01)

A61P 11/06 (2006.01)

(21) 369889 (22) 2003 01 21

(30) 10203749.3 2002 01 31 DE

(86) 2003 01 21 PCT/EP03/00533

(87) 2003 08 07 WO03/064418

(72) SPECK GEORG, Ingelheim am Rhein (DE); EICKMEIER CHRISTIAN, Mittelbiberach (DE); PESTEL SABINE, Biberach (DE); GERMEYER SABINE, Biberach (DE); PIEPER MICHAEL P., Biberach (DE); BREITFELDER STEFFEN, Assmannshardt (DE); GRAUERT MATTHIAS, Biberach (DE)

(73) BOEHRINGER INGELHEIM PHARMA GmbH & Co. KG, Ingelheim am Rhein (DE)

(54) Substancje antycholinergiczne, ich zastosowanie, preparaty farmaceutyczne je zawierające oraz związki pośrednie

B1 (11) **211250** (41) 2005 06 13

(51) **C07D 453/06** (2006.01)

A61K 31/435 (2006.01)

A61P 43/00 (2006.01)

(21) 370972 (22) 2002 12 18

(30) P200200043 2001 12 20 ES

(86) 2002 12 18 PCT/EP02/14470

(87) 2003 07 03 WO03/053966

(72) CATENA RUIZ JUAN LORENZO, L'Hospitalet de Llobregat (ES); FARRERONS GALLEMI CARLES, Mataro (ES); FERNANDEZ SERRAT ANNA, Sant Cugat del Valles (ES); MIQUEL BONO IGNACIO JOSE, L'Hospitalet de Llobregat (ES); BALSÀ LOPEZ DOLORS, Badalona (ES); LAGUNAS ARNAL CARMEN, L'Hospitalet de Llobregat (ES); SALCEDO ROCA CAROLINA, Corbera (ES); TOLEDO MESA NATIVIDAD, Vilanova del Valles (ES); FERNANDEZ GARCIA ANDRES, Barcelona (ES)

(73) CHIESI FARMACEUTICI S.P.A., Parma (IT)

(54) Pochodne karbaminianu 1-alkilo-1-azoniabicyklo [2.2.2] oktanu, jej zastosowania, kompozycja farmaceutyczna zawierająca ten związek oraz związek pośredni

B1 (11) **211082** (41) 2005 09 05

(51) **C07D 487/04** (2006.01)

A61K 31/4985 (2006.01)

A61P 25/20 (2006.01)

A61P 25/22 (2006.01)

A61P 25/24 (2006.01)

(21) 373532 (22) 2003 02 10

(30) 0203020.3 2002 02 08 GB

(86) 2003 02 10 PCT/EP03/01308

(87) 2003 08 14 WO03/066635

(72) ALVARO GIUSEPPE, Verona (IT); DI FABIO ROMANO, Verona (IT); TRANQUILLINI MARIA ELVIRA, Verona (IT); SPADA SIMONE, Verona (IT)

(73) GLAXO GROUP LIMITED, Greenford (GB)

(54) Pochodne piperydyny, ich zastosowanie, zawierająca je kompozycja i sposób ich wytwarzania

B1 (11) **211031** (41) 2005 09 05

(51) **C07H 17/00** (2006.01)

A61K 31/70 (2006.01)

A61P 25/04 (2006.01)

(21) 373553 (22) 2003 08 14

(30) 0218811.8 2002 08 14 GB

(86) 2003 08 14 PCT/GB03/03562

(87) 2004 02 26 WO04/016633

(72) GRAHAM JOHN AITKEN, Histon (GB); FRANZMAIR RUDOLF, Bruck/Mur (AT); KOCH ANDREAS, Linz (AT); SCHNEIDER HERWIG, Linz (AT)

(73) PAION UK LIMITED, Histon (GB)

(54) Sól bromowodorkowa 6-β-D-glukuronidu morfiny, kompozycja farmaceutyczna zawierająca tę sól, zastosowanie soli oraz sposób jej wytwarzania

B1 (11) **211132** (41) 2009 09 14

(51) **C07H 19/06** (2006.01)

C07H 5/04 (2006.01)

C07D 239/52 (2006.01)

(21) 384689 (22) 2008 03 13

(72) KOSZYTKOWSKA-STAWIŃSKA MARIOLA, Dziechciniec (PL)

(73) POLITECHNIKA WARSZAWSKA, Warszawa (PL)

(54) Sposób otrzymywania nowych acyklicznych azanukleozydów

B1 (11) **211133** (41) 2009 09 14

(51) **C07H 19/06** (2006.01)

C07H 5/04 (2006.01)

C07D 239/52 (2006.01)

(21) 384690 (22) 2008 03 13

(72) KOSZYTKOWSKA-STAWIŃSKA MARIOLA, Dziechciniec (PL)

(73) POLITECHNIKA WARSZAWSKA, Warszawa (PL)

(54) Sposób otrzymywania nowych acyklicznych azanukleozydów

B1 (11) **211236** (41) 2010 07 05

(51) **C07H 21/04** (2006.01)

C12N 15/70 (2006.01)

C12N 1/20 (2006.01)

C12N 15/65 (2006.01)

(21) 386941 (22) 2008 12 29

(72) CIEŚLIŃSKI HUBERT, Gdańsk (PL); DŁUGOŁĘCKA ANNA, Ostrołęka (PL); KUR JÓZEF, Wejherowo (PL); TURKIEWICZ MARIANNA, Łódź (PL)

(73) POLITECHNIKA GDAŃSKA, Gdańsk (PL)

(54) Gen mod-rsfp, jego sekwencja, jej otrzymywanie i jego zastosowanie jako gen markerowy

B1 (11) **211161** (41) 2007 01 22

(51) **C07K 5/02** (2006.01)

C07K 5/06 (2006.01)

C07D 209/42 (2006.01)

(21) 380408 (22) 2004 06 28

(30) 03291601.7 2003 06 30 EP

(86) 2004 06 28 PCT/FR04/01637

(87) 2005 01 13 WO05/003153

(72) DUBUFFET THIERRY, Autretot (FR); LECOUBE JEAN-PIERRE, Le Havre (FR)

(73) LES LABORATOIRES SERVIER, Courbevoie (FR)

(54) Sposób wytwarzania perindoprilu i jego farmaceutycznie dopuszczalnych soli

B1 (11) **211157** (41) 2010 05 24

(51) **C07K 7/06** (2006.01)

C07K 14/47 (2006.01)

C07K 16/00 (2006.01)

C12N 15/00 (2006.01)

C12N 15/12 (2006.01)

A61K 38/08 (2006.01)

A61P 35/00 (2006.01)

(62) 373700
 (21) 390814 (22) 2003 03 27
 (30) 10225144.4 2002 05 29 DE
 (86) 2003 03 27 PCT/EP03/03181
 (87) 2003 12 11 WO03/102023
 (72) WEINSCHENK TONI, Esslingen (DE); RAMMENSEE HANS GEORG, Tübingen (DE); STEVANOVIC STEFAN, Tübingen (DE)
 (73) IMMATICS BIOTECHNOLOGIES GMBH, Tübingen (DE)
 (54) Związane z nowotworem peptydy wiążące się z cząsteczkami MHC

B1 (11) **211158** (41) 2010 05 24

(51) **C07K 7/06** (2006.01)
C07K 14/47 (2006.01)
C07K 16/00 (2006.01)
C12N 15/00 (2006.01)
C12N 15/12 (2006.01)
A61K 38/08 (2006.01)
A61P 35/00 (2006.01)

(62) 373700
 (21) 390815 (22) 2003 03 27
 (30) 10225144.4 2002 05 29 DE
 (86) 2003 03 27 PCT/EP03/03181
 (87) 2003 12 11 WO03/102023
 (72) WEINSCHENK TONI, Esslingen (DE); RAMMENSEE HANS GEORG, Tübingen (DE); STEVANOVIC STEFAN, Tübingen (DE)
 (73) IMMATICS BIOTECHNOLOGIES GMBH, Tübingen (DE)
 (54) Związane z nowotworem peptydy wiążące się z cząsteczkami MHC

B1 (11) **211159** (41) 2010 05 24

(51) **C07K 7/06** (2006.01)
C07K 14/47 (2006.01)
C07K 16/00 (2006.01)
C12N 15/00 (2006.01)
C12N 15/12 (2006.01)
A61K 38/08 (2006.01)
A61P 35/00 (2006.01)

(62) 373700
 (21) 390817 (22) 2003 03 27
 (30) 10225144.4 2002 05 29 DE
 (86) 2003 03 27 PCT/EP03/03181
 (87) 2003 12 11 WO03/102023
 (72) WEINSCHENK TONI, Esslingen (DE); RAMMENSEE HANS GEORG, Tübingen (DE); STEVANOVIC STEFAN, Tübingen (DE)
 (73) IMMATICS BIOTECHNOLOGIES GMBH, Tübingen (DE)
 (54) Związane z nowotworem peptydy wiążące się z cząsteczkami MHC

B1 (11) **211162** (41) 2005 07 11

(51) **C07K 14/475** (2006.01)
A61K 47/48 (2006.01)
A61P 25/00 (2006.01)

(21) 372101 (22) 2002 01 25
 (30) 60/266,071 2001 02 01 US
 (86) 2002 01 25 PCT/US02/02319
 (87) 2002 08 08 WO02/060929
 (72) SAH DINAH W.Y., Boston (US); PEPINSKY R.BLAKE, Arlington (US); BORJACK-SJODIN PAULA ANN, Waltham (US); MILLER STEPHAN S., Arlington (US); ROSSOMANDO ANTHONY, Revere (US)
 (73) BIOGEN IDEC MA INC., Cambridge (US)
 (54) Polipeptyd wariantu neublastyny, zawierające go białko fuzyjne i sposób ich wytwarzania oraz dimer, kwas nukleinowy, wektor, komórka gospodarza, koniugat, kompozycja farmaceutyczna i zastosowanie

B1 (11) **211033** (41) 2004 12 13

(51) **C07K 14/715** (2006.01)

C07K 16/28 (2006.01)

A61P 11/00 (2006.01)

A61P 13/12 (2006.01)

A61P 19/02 (2006.01)

A61P 37/06 (2006.01)

(62) 364817
 (21) 385677 (22) 2000 01 07
 (30) 09/226,533 1999 01 07 US
 (86) 2000 01 07 PCT/US00/00396
 (87) 2000 07 13 WO00/40716
 (72) GROSS JANE A., Seattle (US); XU WENFENG, Mukilteo (US); MADDEN KAREN L., Bellevue (US); YEE DAVID P., Shaker Heights (US)
 (73) ZYMOGENETICS, INC., Seattle (US)
 (54) Zastosowanie związku będącego polipeptydem do wytwarzania leku, zastosowanie przeciwciała lub fragmentu przeciwciała do wytwarzania leku oraz zastosowanie przeciwciała lub fragmentu przeciwciała do hamowania wytwarzania przeciwciała związanego z toczniem rumieniowatym układowym

B1 (11) **211164** (41) 2005 01 24

(51) **C07K 19/00** (2006.01)

C12N 15/62 (2006.01)

C12N 1/21 (2006.01)

C12N 15/70 (2006.01)

(21) 366080 (22) 1999 10 25
 (30) 60/105,371 1998 10 23 US
 09/428,082 1999 10 22 US
 (86) 1999 10 25 PCT/US99/25044
 (87) 2000 05 04 WO00/24782
 (72) FEIGE ULRICH, Newbury Park (US); LIU CHUAN-FA, Longmont (US); CHEETHAM JANET, Montecito (US); BOONE THOMAS CHARLES, Newbury Park (US)
 (73) AMGEN INC., Thousand Oaks (US)
 (54) Nowe związki stanowiące środki terapeutyczne, DNA kodujące te związki, wektory ekspresji zawierające wskazane kwasy DNA, komórki gospodarza zawierające wskazane wektory ekspresji, kompozycja farmaceutyczna zawierająca wskazane nowe związki, zastosowanie tych związków oraz sposób wytwarzania nowych związków stanowiących środki terapeutyczne

B3 (11) **211186** (41) 2010 01 18

(51) **C08F 8/06** (2006.01)

(21) 385600 (22) 2008 07 07

(61) 208355

(72) ZAWADIAK JAN, Gliwice (PL); STEC ZBIGNIEW, Gliwice (PL); MAREK ADAM, Ruda Śląska (PL); KEIM HELMUT, Stromberg (DE); BODORA KAZIMIERZ, Kędzierzyn-Koźle (PL)
 (73) POLITECHNIKA ŚLĄSKA, Gliwice (PL); EURO CERAS SPÓŁKA Z OGRANICZONĄ ODPOWIEDZIALNOŚCIĄ, Kędzierzyn-Koźle (PL)
 (54) Sposób utleniania polietylenu wysokiej gęstości w fazie stałej

B1 (11) **211077** (41) 2011 05 23

(51) **C08F 120/34** (2006.01)

C08F 8/30 (2006.01)

(21) 389508 (22) 2009 11 09
 (72) GAZIŃSKA MAŁGORZATA, Wrocław (PL); KIERSNOWSKI ADAM, Wrocław (PL); KUCHARSKI STANISŁAW, Wrocław (PL); PIĞŁOWSKI JACEK, Wrocław (PL)
 (73) POLITECHNIKA WROCŁAWSKA, Wrocław (PL)
 (54) Sposób wytwarzania poli(metakrylanu[[{4-[[E)-(4-cyjanofenylo) diazenylo]fenylo}(metyl)amino]etoksy]etylu)

B1 (11) **211188** (41) 2011 03 28

(51) **C08F 220/18** (2006.01)

C08F 220/26 (2006.01)

C08F 220/32 (2006.01)

C08F 2/48 (2006.01)

C09J 133/08 (2006.01)

C09J 133/14 (2006.01)

- (21) 389114 (22) 2009 09 24
 (72) CZECH ZBIGNIEW, Dobra Szczecińska (PL); BUTWIN AGNIESZKA, Główczyce (PL)
 (73) ZACHODNIOPOMORSKI UNIwersYTET TECHNOLOGICZNY W SZCZECINIE, Szczecin (PL)
 (54) Sposób syntezy prekursorów samoprzylepnego kleju strukturalnego na bazie poliakrylanów

B1 (11) **211084** (41) 2011 05 23

(51) **C08F 220/34** (2006.01)

C08F 8/30 (2006.01)

- (21) 389507 (22) 2009 11 09
 (72) GAZIŃSKA MAŁGORZATA, Wrocław (PL); KUCHARSKI STANISŁAW, Wrocław (PL); KIERSNOWSKI ADAM, Wrocław (PL); PIĞŁOWSKI JACEK, Wrocław (PL)
 (73) POLITECHNIKA WROCLAWSKA, Wrocław (PL)
 (54) Sposób wytwarzania chromoforowych kopolimetakrylanów zawierających boczne ugrupowanie cyjanoazobenzenowe

B1 (11) **211107** (41) 2010 12 06

(51) **C08F 255/02** (2006.01)

C08J 3/20 (2006.01)

- (21) 388130 (22) 2009 05 27
 (72) JEZIÓRSKA REGINA, Warszawa (PL); ŚWIERZ-MOTYSIA BARBARA, Warszawa (PL); SZADKOWSKA AGNIESZKA, Warszawa (PL); STUDZIŃSKI MACIEJ, Warszawa (PL); DZIERŻAWSKI JACEK, Warszawa (PL); KOLASA JANUSZ, Warszawa (PL); LESZCZYŃSKA IRENA, Warszawa (PL)
 (73) INSTYTUT CHEMII PRZEMYSŁOWEJ IM. PROF. IGNACEGO MOŚCICKIEGO, Warszawa (PL)
 (54) Sposób wytwarzania modyfikatorów udarności do tworzyw konstrukcyjnych

B1 (11) **211194** (41) 2011 01 31

(51) **C08J 3/02** (2006.01)

C08L 33/10 (2006.01)

C08G 65/26 (2006.01)

C08G 75/08 (2006.01)

- (21) 388642 (22) 2009 07 27
 (72) STOLARZEWICZ ANDRZEJ, Katowice (PL); SWINAREW ANDRZEJ, Świętochłowice (PL); PIEKARNIK BEATA, Ruda Śląska (PL); MIELNIK MAGDALENA, Jaworzno (PL); GRAŻULEVIČIUS JUOZAS, Kaunas (LT); GETAUTIS VYTAUTAS, Kaunas (LT); SIMOKAITIENE JURATE, Kaunas (LT)
 (73) UNIwersYTET ŚLĄSKI W KATOWICACH, Katowice (PL)
 (54) Sposób otrzymywania polimerowych materiałów fotoluminescencyjnych

B1 (11) **211191** (41) 2011 03 14

(51) **C08J 3/215** (2006.01)

C08J 3/28 (2006.01)

C08L 25/06 (2006.01)

- (21) 388949 (22) 2009 09 02
 (72) WIERZBICKA EWA, Warszawa (PL); LEGOCKA IZABELLA, Warszawa (PL); PLEWKA ANNA, Warszawa (PL)
 (73) INSTYTUT CHEMII PRZEMYSŁOWEJ IM. PROF. IGNACEGO MOŚCICKIEGO, Warszawa (PL)
 (54) Sposób wytwarzania modyfikatora mieszalności polimerów

B1 (11) **211253** (41) 2007 11 26

(51) **C08K 3/34** (2006.01)

C08K 9/04 (2006.01)

C08J 3/28 (2006.01)

C08J 3/20 (2006.01)

- (21) 379779 (22) 2006 05 24

- (72) ZIMEK ZBIGNIEW, Warszawa (PL); LEGOCKA IZABELA, Warszawa (PL); MIRKOWSKI KRZYSZTOF, Legionowo (PL); NOWICKI ANDRZEJ, Warszawa (PL); PRZYBYTNIK GRAŻYNA, Warszawa (PL)
 (73) INSTYTUT CHEMII I TECHNIKI JĄDROWEJ, Warszawa (PL)
 (54) Sposób otrzymywania napelniaczy o strukturze montmorylonitu

B1 (11) **211258** (41) 2009 02 16

(51) **C08K 5/04** (2006.01)

C10M 129/00 (2006.01)

B22C 3/00 (2006.01)

B29C 33/60 (2006.01)

- (21) 383093 (22) 2007 08 06
 (72) SZCZEPANIAK STANISŁAW, Kielce (PL); SZCZEPANIAK REMIGIUSZ, Kielce (PL)
 (73) SZCZEPANIAK STANISŁAW, Kielce (PL); SZCZEPANIAK REMIGIUSZ, Kielce (PL)
 (54) Ekologiczna emulsja do form odlewniczych

B1 (11) **211257** (41) 2009 02 16

(51) **C08K 5/04** (2006.01)

C10M 129/00 (2006.01)

B22C 3/00 (2006.01)

B29C 33/60 (2006.01)

- (21) 383094 (22) 2007 08 06
 (72) SZCZEPANIAK STANISŁAW, Kielce (PL); SZCZEPANIAK REMIGIUSZ, Kielce (PL)
 (73) SZCZEPANIAK STANISŁAW, Kielce (PL); SZCZEPANIAK REMIGIUSZ, Kielce (PL)
 (54) Ekologiczna emulsja do form odlewniczych

B1 (11) **211214** (41) 2011 05 23

(51) **C08K 5/16** (2006.01)

(21) 389526 (22) 2009 11 10

- (72) NARANIECKI BRONISŁAW, Kędzierzyn-Koźle (PL); KOSNO JACEK, Kędzierzyn-Koźle (PL); WILK STANISŁAW, Kędzierzyn-Koźle (PL); ZDUNEK ARTUR, Kędzierzyn-Koźle (PL); CHARCIAREK ANIELA, Rudziniec (PL); LUKOSEK MAREK, Kędzierzyn-Koźle (PL); SEMENIUK IZABELA, Kędzierzyn-Koźle (PL); GRZYWOCZ ALICJA, Kędzierzyn-Koźle (PL); FISZER RENATA, Kędzierzyn-Koźle (PL)
 (73) INSTYTUT CIĘŻKIEJ SYNTEZY ORGANICZNEJ BLACHOWNIA, Kędzierzyn-Koźle (PL)
 (54) Sposób wytwarzania kationowego składnika nanokompozytu

B1 (11) **211239** (41) 2010 08 16

(51) **C08K 5/17** (2006.01)

C08G 59/14 (2006.01)

C08G 59/18 (2006.01)

C08G 59/50 (2006.01)

- (21) 387253 (22) 2009 02 11
 (72) SZCZEPANIAK BARBARA, Warszawa (PL); BADOWSKA ANNA, Warszawa (PL); STANECKA JADWIGA, Piastów (PL); WARDZIŃSKA ELŻBIETA, Grodzisk Mazowiecki (PL); PAWELEC ZBIGNIEW, Radom (PL); WOLSZCZAK MAREK, Radom (PL); MOLENDĄ JAROSŁAW, Radom (PL)
 (73) INSTYTUT CHEMII PRZEMYSŁOWEJ IM. PROF. IGNACEGO MOŚCICKIEGO, Warszawa (PL); INSTYTUT TECHNOLOGII EKSPLOATACJI-PAŃSTWOWY INSTYTUT BADAWCZY, Radom (PL)
 (54) Sposób wytwarzania utwardzacza do żywic epoksydowych

B1 (11) **211051** (41) 2010 05 10

(51) **C08L 23/00** (2006.01)

C08K 3/34 (2006.01)

C08K 9/00 (2006.01)

C08J 5/00 (2006.01)

- (21) 386455 (22) 2008 11 05
 (72) SZCZYGIELSKA AGNIESZKA, Siedlce (PL); KIJEŃSKI JACEK, Warszawa (PL); LEGOCKA IZABELLA, Warszawa (PL); SOŁTYS JÓZEF,

Gliwice (PL); OSAWARU OSAZUWA, Warszawa (PL); WIERZBICKA EWA, Radom (PL)
 (73) INSTYTUT CHEMII PRZEMYSŁOWEJ IM. PROF. IGNACEGO MOŚCICKIEGO, Warszawa (PL)
 (54) Sposób wytwarzania kompozytów poliolefinowych

B1 (11) **211106** (41) 2010 12 06
 (51) **C08L 23/00** (2006.01)
C08L 77/00 (2006.01)
C08L 67/00 (2006.01)
C08L 59/00 (2006.01)
C08K 7/10 (2006.01)
C08J 5/10 (2006.01)
 (21) 388196 (22) 2009 06 05
 (72) KOWALSKA EWA, Warszawa (PL); SZALA MATEUSZ, Otwock (PL); PASYNKIEWICZ STANISŁAW, Warszawa (PL); KIJEŃSKA MARTA, Warszawa (PL); BORENSZTEJN MAREK, Warszawa (PL); KOLASA JANUSZ, Warszawa (PL)
 (73) INSTYTUT CHEMII PRZEMYSŁOWEJ IM. PROF. IGNACEGO MOŚCICKIEGO, Warszawa (PL)
 (54) Termoplastyczne kompozyty z nanonapełniaczem

B1 (11) **211263** (41) 2010 06 07
 (51) **C08L 23/04** (2006.01)
C08K 3/34 (2006.01)
C08K 13/02 (2006.01)
C08J 5/10 (2006.01)
 (21) 386583 (22) 2008 11 24
 (72) KUDŁA STANISŁAW, Kędzierzyn-Koźle (PL); LIPIŃSKI WALDEMAR, Kędzierzyn-Koźle (PL); SZULC RYSZARD, Kędzierzyn-Koźle (PL)
 (73) INSTYTUT CIĘŻKIEJ SYNTEZY ORGANICZNEJ BLACHOWNIA, Kędzierzyn-Koźle (PL)
 (54) Kompozyt polimerów termoplastycznych

B1 (11) **211265** (41) 2010 06 07
 (51) **C08L 23/04** (2006.01)
C08K 3/34 (2006.01)
C08K 13/02 (2006.01)
C08J 3/20 (2006.01)
C08J 5/10 (2006.01)
 (21) 386585 (22) 2008 11 24
 (72) KUDŁA STANISŁAW, Kędzierzyn-Koźle (PL); LIPIŃSKI WALDEMAR, Kędzierzyn-Koźle (PL); SZULC RYSZARD, Kędzierzyn-Koźle (PL)
 (73) INSTYTUT CIĘŻKIEJ SYNTEZY ORGANICZNEJ BLACHOWNIA, Kędzierzyn-Koźle (PL)
 (54) Sposób otrzymywania kompozytu polimerów termoplastycznych

B1 (11) **211063** (41) 2005 03 21
 (51) **C09D 5/12** (2006.01)
C09D 1/02 (2006.01)
 (21) 368001 (22) 2002 08 13
 (30) PCT/EP01/10552 2001 09 11 WO
 PCT/EP01/10635 2001 09 13 WO
 02250068.0 2002 01 07 EP
 (86) 2002 08 13 PCT/EP02/09119
 (87) 2003 03 20 WO03/22940
 (72) JACKSON PAUL ANTHONY, Durham (GB); DAVIES GERALD HOWARD, Newcastle-Upon Tyne (GB)
 (73) AKZO NOBEL COATINGS INTERNATIONAL B.V., Arnhem (NL)
 (54) Kompozycja powłokowa do pokrywania podłoża metalowych, które następnie będą poddawane obróbce i pokrywane kolejną powłoką oraz zastosowanie tej kompozycji do pokrywania powłoką gruntu podłoża stalowego

B1 (11) **211225** (41) 2010 02 15
 (51) **C10L 1/18** (2006.01)
 (21) 385798 (22) 2008 08 01
 (72) SZEJA WIEŚLAW, Żernica (PL); BISKUPIAK HENRYK, Kędzierzyn-Koźle (PL); ROCHOWIAK DOMINIK, Kędzierzyn-Koźle (PL)
 (73) SZEJA WIEŚLAW, Żernica (PL); BISKUPIAK HENRYK, Kędzierzyn-Koźle (PL); ROCHOWIAK DOMINIK, Kędzierzyn-Koźle (PL)
 (54) Olej opałowy do przemysłowych systemów grzewczych

B1 (11) **211143** (41) 2010 04 26
 (51) **C11D 3/38** (2006.01)
C11D 7/40 (2006.01)
C11D 3/43 (2006.01)
 (21) 386312 (22) 2008 10 20
 (72) JERZYKIEWICZ WOJCIECH, Kędzierzyn-Koźle (PL); LUKOSEK MAREK, Kędzierzyn-Koźle (PL); NARANIECKI BRONISŁAW, Kędzierzyn-Koźle (PL); CHARCIAREK ANIELA, Rudziniec (PL); ZDUNEK ARTUR, Kędzierzyn-Koźle (PL)
 (73) INSTYTUT CIĘŻKIEJ SYNTEZY ORGANICZNEJ BLACHOWNIA, Kędzierzyn-Koźle (PL)
 (54) Środek piorący

B1 (11) **211126** (41) 2008 08 04
 (51) **C12N 15/53** (2006.01)
C12N 9/02 (2006.01)
C07H 21/04 (2006.01)
C12P 7/64 (2006.01)
C12Q 1/68 (2006.01)
C12Q 1/26 (2006.01)
C12N 15/82 (2006.01)
 (21) 381627 (22) 2007 01 29
 (72) MIKOŁAJCZYK KATARZYNA, Poznań (PL); BARTKOWIAK-BRODA IWONA, Poznań (PL); DABERT MIROŚLAWA, Poznań (PL); KARŁOWSKI WOJCIECH M., Poznań (PL); SPASIBIONEK STANISŁAW, Poznań (PL)
 (73) INSTYTUT HODOWLI I AKLIMATYZACJI ROŚLIN, Radzików (PL)
 (54) Sekwencje nukleotydowe fragmentów niezmutowanych i zmutowanych alleli loci A i C genu desaturazy fad3 form-podwójnie ulepszonej (00) oraz niskolinolenowego mutantu (LLMut) roślin rzepaku ozimego (*Brassica napus* L. var. *oleifera*), allospecyficzne markery SNP swoiste dla loci A i C genu desaturazy fad3 form-podwójnie ulepszonej (00) oraz niskolinolenowego mutantu (LLMut) roślin rzepaku ozimego, sekwencje nukleotydowe par starterów do amplifikacji loci A i C genu desaturazy fad3 roślin rzepaku ozimego, sposób amplifikacji loci A i C genu desaturazy fad3 roślin rzepaku ozimego, sekwencje nukleotydowe starterów do identyfikacji niezmutowanych i zmutowanych alleli genu desaturazy fad3 form-podwójnie ulepszonej (00) oraz niskolinolenowego mutantu (LLMut) roślin rzepaku ozimego w locus A i w locus C w reakcji mikrosekwencjonowania, sposób identyfikacji niezmutowanych i zmutowanych alleli genu desaturazy fad3 form-podwójnie ulepszonej (00) oraz niskolinolenowego mutantu (LLMut) roślin rzepaku ozimego w locus A i w locus C, zestaw testowy do identyfikacji niezmutowanych i zmutowanych alleli genu desaturazy fad3 form-podwójnie ulepszonej (00) oraz niskolinolenowego mutantu (LLMut) roślin rzepaku ozimego w locus A i w locus C

B1 (11) **211037** (41) 2010 11 22
 (51) **C12N 15/74** (2006.01)
C12N 15/31 (2006.01)
C12N 15/67 (2006.01)
A61K 39/02 (2006.01)
A61K 39/09 (2006.01)
C07K 14/195 (2006.01)
 (62) 353891
 (21) 392363 (22) 2000 07 31
 (30) 9918319.6 1999 08 03 GB

(86) 2000 07 31 PCT/EP00/07424
 (87) 2001 02 08 WO01/09350
 (72) BERTHET FRANÇOIS-XAVIER JACQUES, Rixensart (BE); DALEMANS WILFRIED L.J., Rixensart (BE); DENOEL PHILIPPE, Rixensart (BE); DEQUESNE GUY, Rixensart (BE); FERON CHRISTIANE, Rixensart (BE); LOBET YVES, Rixensart (BE); POOLMAN JAN, Rixensart (BE); THIRY GEORGES, Rixensart (BE); THONNARD JOELLE, Rixensart (BE); VOET PIERRE, Rixensart (BE)
 (73) SMITHKLINE BEECHAM BIOLOGICALS S.A., Rixensart (BE)
 (54) Kompozycja szczepionki

B1 (11) **211212** (41) 2005 05 16

(51) **C12N 15/82** (2006.01)
A01H 5/00 (2006.01)
C12N 15/03 (2006.01)
C07K 16/16 (2006.01)

(21) 370273 (22) 2002 08 30
 (30) 01120670.3 2001 08 31 EP
 (86) 2002 08 30 PCT/EP02/09738
 (87) 2003 03 13 WO03/020013

(72) GEBHARDT CHRISTIANE, Frechen (DE); BALLVORA AGIM, Bonn (DE); ERCOLANO MARIA RAFFAELLA, Piano di Sorrento (IT); WEISS JULIA, Cartagena (ES); SALAMINI FRANCESCO, Köln (DE)
 (73) MAX-PLANCK-GESELLSCHAFT ZUR FÖRDERUNG DER WISSENSCHAFTEN E.V., Berlin (DE); KWS SAAT AG, Einbeck (DE)
 (54) Częsteczka kwasu nukleinowego, wektor, komórka gospodarza, białko, przeciwciało lub aptamer, regulatorowa sekwencja promotora, rekombinowana częsteczka DNA, komórka rośliny transgenicznej i roślina transgeniczna, sposób identyfikacji i uzyskiwania czynnika wirulencji albo awirulencji patogenu i kompozycja diagnostyczna

B1 (11) **211169** (41) 2004 10 18

(51) **C12P 13/04** (2006.01)
C12N 1/21 (2006.01)
C12N 15/60 (2006.01)
C12P 13/08 (2006.01)
C12N 15/11 (2006.01)
C12N 15/31 (2006.01)

(21) 362315 (22) 2001 09 05
 (30) 10048605.3 2000 09 30 DE
 10055516.0 2000 11 09 DE
 10130192.8 2001 06 22 DE

(86) 2001 09 05 PCT/EP01/10209
 (87) 2002 04 11 WO02/29080
 (72) RIEPING MECHTHILD, Bielefeld (DE); BASTUCK CHRISTINE, Bielefeld (DE); HERMANN THOMAS, Bielefeld (DE); THIERRACH GEORG, Bielefeld (DE)
 (73) DEGUSSA AG, Düsseldorf (DE)
 (54) Sposób fermentacyjnego wytwarzania L-aminokwasów, drobnoustroje z rodziny Enterobacteriaceae wytwarzające L-aminokwas, plazmid, wyizolowany polinukleotyd, szczepy z rodziny Enterobacteriaceae wytwarzające L-treoninę, szczepy Escherichia coli

B1 (11) **211075** (41) 2009 01 19

(51) **C22C 5/08** (2006.01)
B21D 26/02 (2006.01)

(21) 382853 (22) 2007 07 05
 (72) DUTKIEWICZ JAN, Kraków (PL)
 (73) INSTYTUT METALURGII I INŻYNIERII MATERIAŁOWEJ IM. ALEKSANDRA KRUPKOWSKIEGO POLSKIEJ AKADEMII NAUK, Kraków (PL)
 (54) Sposób i urządzenie do wykonania naczynia ze stopu srebra

B1 (11) **211109** (41) 2010 02 01

(51) **C22C 9/00** (2006.01)
H01R 39/04 (2006.01)

(21) 385774 (22) 2008 07 29

(72) GŁUCHOWSKI WOJCIECH, Gliwice (PL); RDZAWSKI ZBIGNIEW, Gliwice (PL); CIURA LUDWIK, Gliwice (PL); STOBRAWA JERZY, Kraków (PL); MALEC WITOLD, Gliwice (PL)
 (73) INSTYTUT METALI NIEŻELAZNYCH, Gliwice (PL)
 (54) Stop Cu-Ag

B1 (11) **211187** (41) 2009 08 03

(51) **C22C 21/12** (2006.01)
C30B 11/00 (2006.01)
C23C 4/00 (2006.01)

(21) 384333 (22) 2008 01 28

(72) BOGDANOWICZ WŁODZIMIERZ, Bytom (PL)
 (73) UNIWERSYTET ŚLĄSKI W KATOWICACH, Katowice (PL)
 (54) Sposób sporządzania próbek przeznaczonych do badań mechanicznych monokwazikryształów techniką jednoosiowego rozciągania

B1 (11) **211104** (41) 2009 09 28

(51) **C22F 3/02** (2006.01)
C22F 1/043 (2006.01)
C22C 21/04 (2006.01)

(21) 384719 (22) 2008 03 17

(72) ORŁOWICZ ANTONI W., Głogów Małopolski (PL); BETLEJA JAN, Rzeszów (PL); MRÓZ MAREK F., Rzeszów (PL); TRYTEK ANDRZEJ, Rzeszów (PL); TUPAJ MIROSŁAW, Rzeszów (PL)
 (73) POLITECHNIKA RZESZOWSKA IM. IGNACEGO ŁUKASIEWICZA, Rzeszów (PL); ODLEWNIA CIŚNIENIOWA META-ZEL SPÓŁKA Z OGRANICZONĄ ODPOWIEDZIALNOŚCIĄ, Rzeszów (PL)
 (54) Sposób podwyższania wytrzymałości zmęczeniowej odlewów ze stopów aluminium

B1 (11) **211181** (41) 2008 09 15

(51) **C23C 8/36** (2006.01)
C23C 8/38 (2006.01)

(21) 381920 (22) 2007 03 06

(72) HEJNA JAN, Wrocław (PL)
 (73) POLITECHNIKA WROCŁAWSKA, Wrocław (PL)
 (54) Sposób obróbki cieplno-chemicznej jonowej i urządzenie do obróbki cieplno-chemicznej jonowej

B1 (11) **211117** (41) 2007 04 02

(51) **D03D 35/00** (2006.01)
D06M 10/00 (2006.01)

(21) 377155 (22) 2005 09 20

(72) KULCZYŃSKI WALDEMAR, Łódź (PL)
 (73) KULCZYŃSKI WALDEMAR, Łódź (PL)
 (54) Sposób produkcji taśmy, szczególnie taśmy do żaluzji

B1 (11) **211081** (41) 2007 11 12

(51) **D03D 37/00** (2006.01)
 (21) 379636 (22) 2006 05 08

(72) KOPIAS KAZIMIERZ, Chechło II (PL)
 (73) POLITECHNIKA ŁÓDZKA, Łódź (PL)
 (54) Krosno tkackie wieloprzesmykowe

B1 (11) **211097** (41) 2007 11 12

(51) **D06F 39/00** (2006.01)
G01F 23/14 (2006.01)
G01L 19/00 (2006.01)

(21) 382368 (22) 2007 05 04

(30) TO2006A000328 2006 05 05 IT
 (72) GIORDANO SERGIO, Caselle Torinese (IT)
 (73) ITW METALFLEX, Tolmin (SI)
 (54) Zespół ciśnieniowego czujnika do pomiaru poziomu cieczy w zbiorniku, zwłaszcza w zmywarce do naczyń lub pralce

B1 (11) **211251** (41) 2000 03 13

(51) **E02D 13/10** (2006.01)
E02D 7/06 (2006.01)

(21) 335197 (22) 1999 08 31
 (30) 98610031 1998 08 31 EP
 (72) RASMUSSEN FINN, Mundelstrup (DK)
 (73) PER AARSLEFF A/S, Aabyhoej (DK)
 (54) Zespół ustalania położenia baby

B1 (11) **211223** (41) 2008 06 23
 (51) **E03F 5/04** (2006.01)
 (21) 381343 (22) 2006 12 20
 (72) POLAK ANDRZEJ, Rzeszów (PL)
 (73) POLAK ANDRZEJ ZMM MAXPOL ZAKŁAD PRACY
 CHRONIONEJ, Rzeszów (PL)
 (54) Odwodnienie punktowe i sposób jego wytwarzania

B1 (11) **211065** (41) 2002 09 09
 (51) **E04B 2/14** (2006.01)
E04C 1/40 (2006.01)
E04B 2/02 (2006.01)
E04B 1/10 (2006.01)
 (21) 346254 (22) 2001 03 01
 (72) ROKITA GRZEGORZ, Opole (PL)
 (73) ROKITA GRZEGORZ, Opole (PL)
 (54) Konstrukcja ściany z drewnianych pustaków konstrukcyjnych

B1 (11) **211207** (41) 2004 11 02
 (51) **E04C 5/07** (2006.01)
 (21) 362456 (22) 2001 12 06
 (30) 1016864 2000 12 13 NL
 (86) 2001 12 06 PCT/EP01/14482
 (87) 2002 06 20 WO02/48476
 (72) VANCRAEYNEST YVES MAURITS RENÉ, Zwevegem (BE)
 (73) N.V. BEKAERT S.A., Zwevegem (BE)
 (54) Wiązka włókien wzmacniających i sposób łączenia włókien wzmacniających w wiązki

B1 (11) **211155** (41) 2005 11 28
 (51) **E04C 5/07** (2006.01)
E04C 5/04 (2006.01)
E04G 23/02 (2006.01)
C03B 37/00 (2006.01)
D02G 3/00 (2006.01)
B32B 5/02 (2006.01)
 (21) 375186 (22) 2003 07 30
 (30) 10/209,471 2002 07 30 US
 (86) 2003 07 30 PCT/US03/23773
 (87) 2004 02 05 WO04/011736
 (72) ALDEA CORINA-MARIA, St Catharines (CA); ROBERTS DAVID
 GERAINT, Youngstown (US)
 (73) SAINT-GOBAIN TECHNICAL FABRICS CANADA LTD,
 St. Catharines (CA); CertainTeed Corporation, Valley Forge (US)
 (54) Układ nieorganicznej matrycy-tkaniny oraz sposób

B1 (11) **211047** (41) 2005 08 22
 (51) **E04F 15/04** (2006.01)
E04F 13/08 (2006.01)
 (21) 373141 (22) 2003 08 18
 (30) A1244/2002 2002 08 19 AT
 (86) 2003 08 18 PCT/AT03/00238
 (87) 2004 02 26 WO04/016877
 (72) KNAUSEDER FRANZ, Salzburg (AT)
 (73) KAINDL FLOORING GMBH, Wals (AT)
 (54) Płyta wykładzinowa

B1 (11) **211042** (41) 2009 03 16
 (51) **E06B 3/38** (2006.01)
E06B 1/00 (2006.01)
E04D 13/035 (2006.01)

(21) 383339 (22) 2007 09 12
 (72) GŁOGOWSKI HENRYK, Suszno (PL)
 (73) GŁOGOWSKI HENRYK, Suszno (PL)
 (54) Okno uchylne

B3 (11) **211147** (41) 2005 06 27
 (51) **E06B 3/263** (2006.01)
E06B 3/00 (2006.01)
 (21) 364189 (22) 2003 12 22
 (61) 209536
 (72) CHWASTEK JANUSZ, Bielsko-Biała (PL)
 (73) ALUPROF SPÓŁKA AKCYJNA, Bielsko-Biała (PL)
 (54) Zestaw kształtowników okna

B1 (11) **211221** (41) 2006 02 06
 (51) **E21C 35/18** (2006.01)
 (21) 376265 (22) 2005 07 21
 (30) 202004012139.5 2004 08 02 DE
 (72) RASCHKA JOACHIM, Bochum (DE); BECHEM ULRICH, Hagen (DE)
 (73) BUCYRUS EUROPE GmbH, Luenen (DE)
 (54) Mechanizm mocowania narzędzi urabiających z obrotowym
 trzonkiem do organu maszyny urabiającej, zwłaszcza kombajnu
 górniczego

B1 (11) **211085** (41) 2009 06 08
 (51) **F04D 29/28** (2006.01)
 (21) 383907 (22) 2007 11 28
 (72) WOLNY STANISŁAW, Kraków (PL); RUSIŃSKI EUGENIUSZ,
 Oława (PL); JADAMUS HENRYK, Mysłowice (PL); STĘPIEŃ JERZY,
 Lubin (PL); ZAJĄCZKOWSKI JANUSZ, Opole (PL); CHOJKA JACEK,
 Jelenia Góra (PL); WRÓBLEWSKI ANDRZEJ, Katowice (PL)
 (73) APC PRESMET SPÓŁKA Z OGRANICZONĄ
 ODPOWIEDZIALNOŚCIĄ, Opole (PL)
 (54) Wirnik wentylatora promieniowego

B1 (11) **211105** (41) 2008 06 23
 (51) **F16C 11/06** (2006.01)
F16D 3/26 (2006.01)
 (21) 384166 (22) 2007 12 27
 (72) KOCIUMAKA MAREK, Gliwice (PL); SUDOŁ STANISŁAW,
 Świętochłowice (PL); WENCEL HENRYK, Pyskowice (PL); WSUŁ
 MARIAN, Zabrze (PL)
 (73) DOZUT-TAGOR SPÓŁKA Z OGRANICZONĄ
 ODPOWIEDZIALNOŚCIĄ, Zabrze (PL)
 (54) Przegub kulowy

B1 (11) **211150** (41) 2008 06 23
 (51) **F16D 65/12** (2006.01)
 (21) 381350 (22) 2006 12 20
 (72) PIECHOWIAK TADEUSZ, Baranowo (PL); SAWCZUK WOJCIECH,
 Poznań (PL)
 (73) POLITECHNIKA POZNAŃSKA, Poznań (PL)
 (54) Tarcza hamulcowa kół i osi zestawów kołowych pojazdów szy-
 nowych

B1 (11) **211156** (41) 2009 04 14
 (51) **F16G 15/02** (2006.01)
 (21) 386469 (22) 2007 04 11
 (30) 202006006731.0 2006 04 24 DE
 (86) 2007 04 11 PCT/DE07/00631
 (87) 2007 11 08 WO07/124713
 (72) MÜLLE WILHELM, Fröndenberg (DE)
 (73) THIELE GMBH & CO. KG, Iserlohn (DE)
 (54) Zamek łańcucha dla okrągłych łańcuchów stalowych

B1 (11) **211249** (41) 2010 02 01
 (51) **F16H 55/30** (2006.01)
 (21) 388882 (22) 2008 01 08

(30) 202007002119.4 2007 02 08 DE
 (86) 2008 01 08 PCT/EP08/00068
 (87) 2008 08 14 WO08/095572
 (72) KLABISCH ADAM, Dortmund (DE); MERTEN GERHARD, Lünen (DE); BETTERMANN DIETRICH, Unna (DE)
 (73) BUCYRUS DBT EUROPE GMBH, Lünen (DE)
 (54) Koło łańcuchowe do napędów łańcuchowych

B1 (11) **211103** (41) 2007 10 01
 (51) **F16J 15/53** (2006.01)
F16C 33/82 (2006.01)
 (21) 379296 (22) 2006 03 27
 (72) OCHONSKI WŁODZIMIERZ, Kraków (PL)
 (73) AKADEMIA GÓRNICZO-HUTNICZA IM. STANISŁAWA STASZICA, Kraków (PL)
 (54) Uszczelnienie ferromagnetyczne łożyska tocznego

B1 (11) **211267** (41) 2009 01 19
 (51) **F16M 11/10** (2006.01)
G06F 1/16 (2006.01)
B60R 11/02 (2006.01)
 (21) 385799 (22) 2008 08 01
 (72) JAKUBIK KRZYSZTOF, Warszawa (PL); POLIT MACIEJ, Warszawa (PL)
 (73) CENTRUM NAUKOWO-PRODUKCYJNE ELEKTRONIKI PROFESJONALNEJ RADWAR SPÓŁKA AKCYJNA, Warszawa (PL)
 (54) Składane urządzenie wsporcze, zwłaszcza do komputera

B1 (11) **211058** (41) 2008 08 04
 (51) **F22B 1/00** (2006.01)
F22B 37/10 (2006.01)
 (21) 381624 (22) 2007 01 29
 (72) CEJEST KRZYSZTOF, Sędziszów (PL); SMORAĞ HUBERT, Podchojny (PL); ZOBEK ZBIGNIEW, Dosołńce (PL)
 (73) FABRYKA KOTŁÓW SEFAKO SPÓŁKA AKCYJNA, Sędziszów (PL)
 (54) Uszczelnienie przyrusztowe rusztu mechanicznego

B1 (11) **211213** (41) 2008 09 01
 (51) **F22B 21/02** (2006.01)
 (21) 381867 (22) 2007 02 28
 (72) ZOBEK ZBIGNIEW, Dosołńce (PL)
 (73) FABRYKA KOTŁÓW SEFAKO SPÓŁKA AKCYJNA, Sędziszów (PL)
 (54) Kocioł narożnikowy

B1 (11) **211124** (41) 2008 07 21
 (51) **F23C 10/00** (2006.01)
 (21) 384257 (22) 2006 11 09
 (30) 11/281,915 2005 11 17 US
 (86) 2006 11 09 PCT/US06/44016
 (87) 2007 05 31 WO07/061668
 (72) HIGGINS BRIAN S., Walnut Creek (US)
 (73) MOBOTECH USA, INC., Walnut Creek (US)
 (54) Kocioł z obiegowym złożem fluidalnym o polepszonym wykozystaniu reagentów

B1 (11) **211274** (41) 2009 10 12
 (51) **F23K 3/14** (2006.01)
F24H 9/18 (2006.01)
 (21) 384850 (22) 2008 04 03
 (72) JURKIEWICZ WOJCIECH, Gołuszowice (PL)
 (73) JURKIEWICZ WOJCIECH ZAKŁAD URZĄDZEŃ GRZEWCZYCH ELEKTROMET, Gołuszowice (PL)
 (54) Obrotowy palnik retortowy

B1 (11) **211203** (41) 2009 12 21
 (51) **F24B 1/02** (2006.01)
F24B 1/183 (2006.01)

F24B 9/00 (2006.01)

F24H 1/26 (2006.01)

(21) 385354 (22) 2008 06 17
 (72) POLIŃSKI MARIUSZ, Zgierz (PL); POLIŃSKI ZBIGNIEW, Zgierz (PL)
 (73) POLIŃSKI MARIUSZ, Zgierz (PL); POLIŃSKI ZBIGNIEW, Zgierz (PL)
 (54) Sposób spalania stałego paliwa w piecu i piec do spalania stałego paliwa

B1 (11) **211278** (41) 2007 10 01
 (51) **F24C 7/00** (2006.01)
 (21) 379269 (22) 2006 03 22
 (72) SANKOWSKI DOMINIK, Rąbień AB (PL); GOZDECKI TOMASZ, Warszawa (PL); ŁOBODZIŃSKI WOJCIECH, Warszawa (PL)
 (73) POLITECHNIKA ŁÓDZKA, Łódź (PL)
 (54) Grzejnik elektryczny

B1 (11) **211041** (41) 2006 01 09
 (51) **F24D 3/08** (2006.01)
F24D 19/10 (2006.01)
F04D 29/60 (2006.01)
 (21) 376936 (22) 2004 02 20
 (30) MI2003A000319 2003 02 21 IT
 (86) 2004 02 20 PCT/EP04/50182
 (87) 2004 09 02 WO04/074744
 (72) BOTTARLINI GIUSEPPE, Garlate (IT)
 (73) RIELLO S.P.A., Legnago (IT)
 (54) Kocioł gazowy wielofunkcyjny i sposób podgrzewania wody w wielofunkcyjnym kotle gazowym

B1 (11) **211167** (41) 2006 02 06
 (51) **F24H 9/20** (2006.01)
 (21) 377405 (22) 2004 03 11
 (30) 10312728.3 2003 03 21 DE
 (86) 2004 03 11 PCT/EP04/02545
 (87) 2004 09 30 WO04/083739
 (72) HELMINGER MARKUS, Siegsdorf (DE); LINDERT CHRISTIAN, Flintsbach (DE)
 (73) BSH Bosch und Siemens Hausgeräte GmbH, Monachium (DE)
 (54) Grzejnik przepływowy

B1 (11) **211273** (41) 2009 05 11
 (51) **F26B 5/00** (2006.01)
 (21) 383643 (22) 2007 10 30
 (72) PILAS REMIGIUSZ, Straszyn (PL); PILAS RAFAŁ, Straszyn (PL)
 (73) PILAS REMIGIUSZ EKO-PIL, Różyny (PL)
 (54) Komora przedmuchu i osuszania myjni tunelowej

B1 (11) **211146** (41) 2010 06 07
 (51) **F42D 1/22** (2006.01)
F42D 1/08 (2006.01)
F42D 1/14 (2006.01)
F42D 1/00 (2006.01)
F42B 1/036 (2006.01)
F42B 1/00 (2006.01)
 (21) 386649 (22) 2008 12 01
 (72) GÓRSKI KAMIL, Siemianowice Śląskie (PL)
 (73) GÓRSKI KAMIL, Siemianowice Śląskie (PL)
 (54) Przybitka górnicza do uszczelnienia otworów strzałowych, zwłaszcza długich otworów

B1 (11) **211289** (41) 2009 01 19
 (51) **G01B 3/38** (2006.01)
G01B 5/02 (2006.01)
 (21) 382930 (22) 2007 07 17
 (72) FRIEDRICH PAWEŁ, Izabelin (PL)

(73) FRIEDRICH PAWEŁ, Izabelin (PL)
 (54) Przyrząd do pomiaru średnic i długości

B1 (11) **211288** (41) 2009 05 11

(51) **G01B 3/38** (2006.01)
G01B 5/02 (2006.01)

(21) 383718 (22) 2007 11 08

(72) FRIEDRICH PAWEŁ, Izabelin (PL)

(73) FRIEDRICH PAWEŁ, Izabelin (PL)

(54) Przyrząd do pomiaru średnic i długości

B1 (11) **211216** (41) 2008 12 08

(51) **G01B 5/00** (2006.01)

G01M 17/10 (2006.01)

B61K 9/12 (2006.01)

(21) 382545 (22) 2007 05 31

(72) ANISZEWICZ ANDRZEJ, Czarny Las (PL)

(73) INSTYTUT KOLEJNICTWA, Warszawa (PL)

(54) Przyrząd do pomiaru różnicy odległości pomiędzy płaszczyzną czołową przedpiaścia osi i płaszczyzną czołową wewnętrzną obręczy lub wieńca koła bezobrotowego po jednej i po drugiej stronie zestawu kołowego bez zamontowanych pierścieni wewnętrznych łożysk

B1 (11) **211217** (41) 2008 12 08

(51) **G01B 5/00** (2006.01)

G01M 17/10 (2006.01)

B61K 9/12 (2006.01)

(21) 382546 (22) 2007 05 31

(72) ANISZEWICZ ANDRZEJ, Czarny Las (PL)

(73) INSTYTUT KOLEJNICTWA, Warszawa (PL)

(54) Przyrząd do pomiaru różnicy odległości pomiędzy płaszczyzną czołową zewnętrzną pierścienia wewnętrznego łożyska i płaszczyzną czołową wewnętrzną obręczy lub wieńca koła bezobrotowego po jednej i po drugiej stronie zestawu kołowego z zamontowanymi pierścieniami wewnętrznymi łożysk

B1 (11) **211218** (41) 2008 12 08

(51) **G01B 5/00** (2006.01)

G01M 17/10 (2006.01)

B61K 9/12 (2006.01)

(21) 382547 (22) 2007 05 31

(72) ANISZEWICZ ANDRZEJ, Czarny Las (PL)

(73) INSTYTUT KOLEJNICTWA, Warszawa (PL)

(54) Przyrząd do pomiaru różnicy odległości pomiędzy płaszczyzną czołową czopa osi i płaszczyzną czołową wewnętrzną obręczy lub wieńca koła bezobrotowego po jednej i po drugiej stronie zestawu kołowego z zamontowanymi lub bez zamontowanych pierścieni wewnętrznymi łożysk

B1 (11) **211219** (41) 2008 12 08

(51) **G01B 5/00** (2006.01)

G01M 17/10 (2006.01)

B61K 9/12 (2006.01)

(21) 382548 (22) 2007 05 31

(72) ANISZEWICZ ANDRZEJ, Czarny Las (PL)

(73) INSTYTUT KOLEJNICTWA, Warszawa (PL)

(54) Przyrząd do pomiaru różnicy odległości pomiędzy płaszczyzną czołową wewnętrzną obręczy lub wieńca koła bezobrotowego i płaszczyzną czołową przedpiaścia osi po jednej i po drugiej stronie zestawu kołowego bez zamontowanych pierścieni wewnętrznych łożysk

B1 (11) **211220** (41) 2008 12 08

(51) **G01B 5/00** (2006.01)

G01M 17/10 (2006.01)

B61K 9/12 (2006.01)

(21) 382549 (22) 2007 05 31

(72) ANISZEWICZ ANDRZEJ, Czarny Las (PL)

(73) INSTYTUT KOLEJNICTWA, Warszawa (PL)

(54) Przyrząd do pomiaru różnicy odległości pomiędzy płaszczyzną czołową wewnętrzną obręczy lub wieńca koła bezobrotowego i płaszczyzną czołową zewnętrzną pierścienia wewnętrznego łożyska lub płaszczyzną czołową czopa osi po jednej i po drugiej stronie zestawu kołowego

B1 (11) **211199** (41) 2009 08 03

(51) **G01B 5/14** (2006.01)

(21) 384321 (22) 2008 01 24

(72) JUREK MAREK, Warszawa (PL)

(73) INSTYTUT FIZYKI POLSKIEJ AKADEMII NAUK, Warszawa (PL)

(54) Sposób pomiaru zmiany odległości między dwoma punktami pomiarowymi oraz urządzenie do pomiaru zmiany odległości

B1 (11) **211122** (41) 2008 10 27

(51) **G01B 11/02** (2006.01)

G01B 11/06 (2006.01)

G01B 11/24 (2006.01)

G01B 9/00 (2006.01)

(21) 382224 (22) 2007 04 18

(72) LITWIN DARIUSZ, Warszawa (PL); GALAS JACEK, Łomianki (PL);

SITAREK STEFAN, Grójec (PL); KOZŁOWSKI TOMASZ, Warszawa (PL)

(73) INSTYTUT OPTYKI STOSOWANEJ, Warszawa (PL)

(54) Sposób kompensacji błędów w skanujących systemach pomiarowych

B1 (11) **211229** (41) 2008 10 13

(51) **G01F 9/00** (2006.01)

G07C 5/08 (2006.01)

(21) 382146 (22) 2007 04 05

(72) BOROWICZ GRZEGORZ, Warszawa (PL); DĄBROWSKI MACIEK,

Marki (PL); PIENKOSZ MARIUSZ, Wyszków (PL); JURKIEWICZ

DOROTA, Warszawa (PL); CZERWIŃSKI JERZY, Marki (PL)

(73) ZEPWN J. CZERWIŃSKI I WSPÓLNICY-SPOŁKA JAWNA, Marki (PL)

(54) Sposób i urządzenie do kontroli zużycia paliwa w pojazdach napędzanych silnikiem spalinowym, zwłaszcza w lokomotywach spalinowych

B1 (11) **211059** (41) 2009 05 25

(51) **G01K 1/14** (2006.01)

G01K 17/00 (2006.01)

F22B 37/38 (2006.01)

(21) 383806 (22) 2007 11 19

(72) TALER JAN, Kraków (PL); WĘGŁOWSKI BOHDAN, Kraków (PL);

DUDA PIOTR, Jasło (PL); ZIMA WIESŁAW, Brzezinka (PL); GRĄDZIEL

SŁAWOMIR, Kraków (PL); SOBOTA TOMASZ, Jędrzejów (PL);

CEBULA ARTUR, Kraków (PL); TALER DAWID, Kraków (PL)

(73) POLITECHNIKA KRAKOWSKA IM. TADEUSZA KOŚCIUSZKI,

Kraków (PL)

(54) Wstawka termometryczna do pomiaru lokalnego obciążenia cieplnego ekranu komory paleniskowej kotła

B1 (11) **211275** (41) 2009 11 23

(51) **G01K 1/14** (2006.01)

G01K 13/00 (2006.01)

A41D 1/00 (2006.01)

(21) 385164 (22) 2008 05 12

(72) KRUCIŃSKA IZABELLA, Łódź (PL); MICHALAK MARINA,

Łódź (PL); BILSKA JADWIGA, Łódź (PL); SIBIŃSKI MACIEJ,

Pabianice (PL); LISIK ZBIGNIEW, Łódź (PL); BIELSKA SYLWIA, Łódź (PL)

(73) POLITECHNIKA ŁÓDZKA, Łódź (PL)

(54) Elektroniczny przetwornik pomiarowy

B1 (11) **211283** (41) 2009 09 28

(51) **G01K 17/00** (2006.01)

B23K 9/095 (2006.01)

(21) 384759 (22) 2008 03 21
 (72) ORŁOWICZ ANTONI W., Głogów Małopolski (PL); BETLEJA JAN, Rzeszów (PL); MRÓZ MAREK F., Rzeszów (PL); TRYTEK ANDRZEJ, Rzeszów (PL); TUPAJ MIROSLAW, Rzeszów (PL)
 (73) POLITECHNIKA RZESZOWSKA IM. IGNACEGO ŁUKASIEWICZA, Rzeszów (PL); ODLEWNIA CIŚNIENIOWA META-ZEL SPÓŁKA Z OGRANICZONĄ ODPOWIEDZIALNOŚCIĄ, Rzeszów (PL)
 (54) Kalorymetr przepływowy do pomiarów cieplnych w procesach spajania

B1 (11) **211232** (41) 2008 12 22
 (51) **G01M 13/04** (2006.01)
G01N 29/14 (2006.01)

(21) 382700 (22) 2007 06 19
 (72) GIRTLER JERZY, Gdańsk (PL); DARSKI WOJCIECH, Gdańsk (PL); BARAN IRENEUSZ, Kraków (PL); NOWAK MAREK, Kraków (PL); OLSZEWSKI ARTUR, Gdańsk (PL); SCHMIDT JERZY, Kraków (PL)
 (73) POLITECHNIKA GDAŃSKA, Gdańsk (PL)
 (54) Stanowisko do zbudowania klasyfikatorów do identyfikacji stanów awaryjnych łożysk, zwłaszcza silników o zapłonie samoczynnym przy zastosowaniu emisji akustycznej jako sygnału diagnostycznego

B1 (11) **211189** (41) 2008 12 22
 (51) **G01N 13/04** (2006.01)
 (21) 382657 (22) 2007 06 14
 (72) BIM JERZY, Gdynia (PL); DOMŻALICKI PAWEŁ, Wejherowo (PL); SKALSKI IGOR, Gdańsk (PL)
 (73) CENTRUM TECHNIKI OKRĘTOWEJ SPÓŁKA AKCYJNA, Gdańsk (PL)
 (54) Moduł urządzenia do pomiaru przenikania wodoru przez badany metal, zwłaszcza przez stal w środowisku naturalnym, w szczególności w środowisku wody morskiej

B1 (11) **211200** (41) 2008 01 21
 (51) **G01N 21/23** (2006.01)
G01B 9/02 (2006.01)
G01J 9/02 (2006.01)
 (21) 380223 (22) 2006 07 17
 (72) KURZYNOWSKI PIOTR, Wrocław (PL); MASAJADA JAN, Nadolice Wielkie (PL)
 (73) POLITECHNIKA WROCŁAWSKA, Wrocław (PL)
 (54) Sposób pomiaru dwójłomności materiału i układ do pomiaru dwójłomności materiału

B1 (11) **211060** (41) 2009 12 21
 (51) **G01N 21/89** (2006.01)
G01N 33/46 (2006.01)
 (21) 385464 (22) 2008 06 18
 (72) WASIEWICZ HENRYK, Lublin (PL)
 (73) UNIWERSYTET PRZYRODNICZY W LUBLINIE, Lublin (PL)
 (54) Sposób oceny jakości drewna i urządzenie do oceny jakości drewna

B1 (11) **211165** (41) 2006 02 06
 (51) **G01N 21/90** (2006.01)
 (21) 377589 (22) 2004 02 27
 (30) 1022810 2003 02 28 NL
 (86) 2004 02 27 PCT/NL04/00150
 (87) 2004 10 14 WO04/088295
 (72) AKKERMAN JENSEN PETER, Huizen (NL); LANDMAN BERNARDUS CORNELIS JOHANNES, Boskoop (NL)
 (73) HEINEKEN TECHNICAL SERVICES B.V., Zoeterwoude (NL)
 (54) Sposób i system do kontrolowania opakowań

B1 (11) **211134** (41) 2009 10 26
 (51) **G01N 30/84** (2006.01)
 (21) 384976 (22) 2008 04 18

(72) SYNORADZKI LUDWIK, Warszawa (PL); HAJMOWICZ HALINA, Warszawa (PL); JERZAK ANNA, Warszawa (PL); MAJCHER MONIKA, Warszawa (PL); BERNAŚ URZULIA, Warszawa (PL)
 (73) POLITECHNIKA WARSZAWSKA, Warszawa (PL)
 (54) Sposób oznaczania mieszaniny bezwodników i kwasów acylowinowych

B1 (11) **211281** (41) 2010 02 15
 (51) **G01N 33/22** (2006.01)
G01N 5/00 (2006.01)

(21) 385858 (22) 2008 08 11
 (72) WEISER JERZY, Chorzów (PL); KUC JANUSZ, Katowice (PL)
 (73) INSTYTUT TECHNIK INNOWACYJNYCH EMAG, Katowice (PL)
 (54) Sposób pomiaru udziału masowego gumy w mieszance paliwowej węgla i paliwa uzupełniającego ze zużytych opon

B1 (11) **211154** (41) 2004 09 06
 (51) **G01N 33/68** (2006.01)
A61K 38/17 (2006.01)

(21) 360397 (22) 2001 06 13
 (30) 00114650.5 2000 07 07 EP
 00127892.8 2000 12 20 EP
 01102732.3 2001 02 07 EP
 (86) 2001 06 13 PCT/GB01/02584
 (87) 2002 01 17 WO02/04954
 (72) SOTO CLAUDIO, Laconnex (CH); SABORIO GABRIELLA, Ferney-Voltaire (FR)
 (73) LABORATOIRES SERONO SA, Coinsins (CH)
 (54) Sposób diagnozowania lub wykrywania choroby konformacyjnej, sposób oznaczania markera choroby konformacyjnej oraz zestaw diagnostyczny do zastosowania w tym sposobie, sposób identyfikowania związku i sposób wykrywania chorobotwórczej formy białka

B1 (11) **211282** (41) 2009 11 09
 (51) **G01P 3/44** (2006.01)
G01M 15/12 (2006.01)

(21) 385047 (22) 2008 04 28
 (72) KAŻMIERCZAK ANDRZEJ, Wrocław (PL); KOLANEK CZESŁAW, Wrocław (PL); WRÓBEL RADOSŁAW, Wrocław (PL)
 (73) POLITECHNIKA WROCŁAWSKA, Wrocław (PL)
 (54) Sposób i układ do pomiaru prędkości obrotowej wału korbowego w silniku spalinowym

B1 (11) **211091** (41) 2009 03 16
 (51) **G01R 23/00** (2006.01)
G01R 29/22 (2006.01)
H03B 5/32 (2006.01)

(21) 383320 (22) 2007 09 11
 (72) KANIA JERZY, Warszawa (PL)
 (73) INSTYTUT TELE-I RADIOTECHNICZNY, Warszawa (PL)
 (54) Układ do badania generatorów wielkiej częstotliwości

B1 (11) **211068** (41) 2009 01 19
 (51) **G01R 27/00** (2006.01)
G01N 27/04 (2006.01)

(21) 382857 (22) 2007 07 06
 (72) GNIOTEK KRZYSZTOF, Łódź (PL); KUCHARSKA-KOT JADWIGA, Łódź (PL)
 (73) POLITECHNIKA ŁÓDZKA, Łódź (PL)
 (54) Sposób pomiaru rezystancji nitok elektroprowadzących

B1 (11) **211087** (41) 2009 02 16
 (51) **G01R 31/36** (2006.01)
 (21) 383099 (22) 2007 08 07
 (72) KOZAK MARIUSZ, Świdnik (PL)

(73) PRZEMYSŁOWY INSTYTUT AUTOMATYKI I POMIARÓW PIAP, Warszawa (PL)

(54) Układ kontroli napięcia akumulatorów wieloogniwowych

B1 (11) **211131** (41) 2007 06 11

(51) **G01S 13/50** (2006.01)

G01S 13/88 (2006.01)

G01D 5/48 (2006.01)

H01Q 13/06 (2006.01)

(21) 381353 (22) 2006 12 20

(72) STACHOWSKI BOGDAN, Pruszków (PL); DYDERSKI PIOTR, Józefów (PL)

(73) PRZEMYSŁOWY INSTYTUT TELEKOMUNIKACJI SPÓŁKA AKCYJNA, Warszawa (PL)

(54) Mikrofalowy czujnik ruchu

B1 (11) **211215** (41) 2005 06 13

(51) **G06F 3/033** (2006.01)

(21) 363901 (22) 2003 12 05

(72) KOSUŃ PATRYCJUSZ, Karczew (PL)

(73) KOSUŃ PATRYCJUSZ, Karczew (PL)

(54) Komputerowe urządzenie wskazujące

B1 (11) **211086** (41) 2008 05 26

(51) **G08C 17/00** (2006.01)

G08C 23/00 (2006.01)

H04B 10/24 (2006.01)

G01R 11/00 (2006.01)

G01D 4/00 (2006.01)

(21) 381105 (22) 2006 11 21

(72) BUSZKA REMIGIUSZ, Toruń (PL); SZTACHELSKI MICHAŁ, Toruń (PL); MIKOWSKI CEZARY, Toruń (PL)

(73) APATOR SPÓŁKA AKCYJNA, Toruń (PL)

(54) Sposób i urządzenie do dwukierunkowej komunikacji z urządzeniem peryferyjnym, zwłaszcza stacji bazowej z licznikiem energii

B1 (11) **211090** (41) 2010 03 01

(51) **G09B 23/00** (2006.01)

G09B 23/06 (2006.01)

G09B 23/12 (2006.01)

(21) 385921 (22) 2008 08 20

(72) BEDNAREK STANISŁAW, Łódź (PL)

(73) UNIWERSYTET ŁÓDZKI, Łódź (PL)

(54) Przyrząd do badania rozszerzalności cieplnej gazów

B1 (11) **211089** (41) 2010 03 01

(51) **G09B 23/00** (2006.01)

G09B 23/06 (2006.01)

G09B 23/10 (2006.01)

(21) 385922 (22) 2008 08 20

(72) BEDNAREK STANISŁAW, Łódź (PL)

(73) UNIWERSYTET ŁÓDZKI, Łódź (PL)

(54) Przyrząd do badania rozszerzalności cieplnej ciał stałych

B1 (11) **211193** (41) 2007 11 12

(51) **G09B 23/06** (2006.01)

G09B 23/18 (2006.01)

(21) 379591 (22) 2006 05 04

(72) BEDNAREK STANISŁAW, Łódź (PL)

(73) UNIWERSYTET ŁÓDZKI, Łódź (PL)

(54) Wahadło chaotyczne

B1 (11) **211088** (41) 2010 03 29

(51) **G09B 23/12** (2006.01)

G09B 23/16 (2006.01)

G01N 25/18 (2006.01)

(21) 386111 (22) 2008 09 19

(72) BEDNAREK STANISŁAW, Łódź (PL)

(73) UNIWERSYTET ŁÓDZKI, Łódź (PL)

(54) Przyrząd do badania rozszerzalności cieplnej cieczy

B1 (11) **211192** (41) 2007 11 12

(51) **G09B 23/18** (2006.01)

(21) 379597 (22) 2006 05 04

(72) BEDNAREK STANISŁAW, Łódź (PL)

(73) UNIWERSYTET ŁÓDZKI, Łódź (PL)

(54) Przyrząd do badania hamowania indukcyjnego

B1 (11) **211070** (41) 2006 06 26

(51) **G09B 29/10** (2006.01)

G06T 9/00 (2006.01)

G06F 3/16 (2006.01)

G09B 21/00 (2006.01)

G01D 7/12 (2006.01)

G09B 5/04 (2006.01)

(21) 378588 (22) 2005 12 29

(72) KUCHMISTER JANUSZ, Wrocław (PL); KRZYWICKA-BLUM EWA, Wrocław (PL)

(73) UNIWERSYTET PRZYRODNICZY WE WROCŁAWIU, Wrocław (PL)

(54) Urządzenie do kodowania i dekodowania testów sonorycznych

B1 (11) **211073** (41) 2006 06 26

(51) **G09B 29/10** (2006.01)

G06T 9/00 (2006.01)

G06F 3/16 (2006.01)

G09B 21/00 (2006.01)

G01D 7/12 (2006.01)

G09B 5/04 (2006.01)

(21) 378589 (22) 2005 12 29

(72) KUCHMISTER JANUSZ, Wrocław (PL);

KRZYWICKA-BLUM EWA, Wrocław (PL)

(73) UNIWERSYTET PRZYRODNICZY WE WROCŁAWIU, Wrocław (PL)

(54) Urządzenie do dekodowania testów sonorycznych

B1 (11) **211074** (41) 2006 06 26

(51) **G09B 29/10** (2006.01)

G06T 9/00 (2006.01)

G06F 3/16 (2006.01)

G09B 21/00 (2006.01)

G01D 7/12 (2006.01)

G09B 5/04 (2006.01)

(21) 378590 (22) 2005 12 29

(72) KUCHMISTER JANUSZ, Wrocław (PL)

(73) UNIWERSYTET PRZYRODNICZY WE WROCŁAWIU, Wrocław (PL)

(54) Urządzenie do odsłuchiwania testów sonorycznych

B1 (11) **211071** (41) 2006 06 26

(51) **G09B 29/10** (2006.01)

G06T 9/00 (2006.01)

G06F 3/16 (2006.01)

G09B 21/00 (2006.01)

G01D 7/12 (2006.01)

G09B 5/04 (2006.01)

(21) 378591 (22) 2005 12 29

(72) KUCHMISTER JANUSZ, Wrocław (PL)

(73) UNIWERSYTET PRZYRODNICZY WE WROCŁAWIU, Wrocław (PL)

(54) Urządzenie do tworzenia testów sonorycznych

B1 (11) **211072** (41) 2006 06 26

(51) **G09B 29/10** (2006.01)

G06T 9/00 (2006.01)

G06F 3/16 (2006.01)
G09B 21/00 (2006.01)
G01D 7/12 (2006.01)
G09B 5/04 (2006.01)

(21) 378592 (22) 2005 12 29
 (72) KUCHMISTER JANUSZ, Wrocław (PL)
 (73) UNIWERSYTET PRZYRODNICZY WE WROCŁAWIU,
 Wrocław (PL)
 (54) Urządzenie do tworzenia i odsłuchiwania testów sonorycz-
 nych

B1 (11) **211141** (41) 2007 02 05
 (51) **G10L 21/02** (2006.01)
H04H 60/04 (2008.01)

(21) 376464 (22) 2005 08 03
 (72) KLECZKOWSKI PIOTR, Kraków (PL)
 (73) KLECZKOWSKI PIOTR, Kraków (PL)
 (54) Sposób miksowania sygnałów dźwiękowych

B1 (11) **211053** (41) 2007 12 24
 (51) **H01C 7/04** (2006.01)

(21) 379927 (22) 2006 06 12
 (72) SZWAGIERCZAK DOROTA, Kraków (PL); GRÖGER BARBARA,
 Kraków (PL); KULAWIK JAN, Kraków (PL)
 (73) INSTYTUT TECHNOLOGII ELEKTRONOWEJ, Warszawa (PL)
 (54) Pasta termistorowa

B1 (11) **211252** (41) 2009 08 03

(51) **H01F 29/10** (2006.01)
G01R 33/00 (2006.01)
G01N 27/00 (2006.01)
 (21) 384311 (22) 2008 01 23
 (72) JAWORSKI JACEK, Kraków (PL); KAĆ MAŁGORZATA, Kraków (PL);
 MARANDA STANISŁAW, Kraków (PL); MARSZAŁEK MARTA, Kraków (PL);
 ŚWIĄTKOWSKA ŻANETA, Kraków (PL); FLEURY ERIC, Seoul (KR);
 KWON OH-JIB, Seoul (KR); LEE JIN-JU, Kyunggi-do (KR)
 (73) INSTYTUT FIZYKI JĄDROWEJ PAN IM. HENRYKA
 NIEWODNICZAŃSKIEGO, Kraków (PL)
 (54) Przyrząd do wytwarzania pola magnetycznego o regulowanej
 indukcji

B1 (11) **211184** (41) 2010 02 01

(51) **H01H 33/66** (2006.01)
H01H 47/22 (2006.01)
 (21) 385698 (22) 2008 07 18
 (72) KOZŁOWSKI ARTUR, Wojkowice Kościelne (PL); KOWALSKI
 ZBIGNIEW, Katowice (PL); HEFCZYC MAREK, Katowice (PL);
 JAROSZ JAN, Katowice (PL); BRZEZINA JAN, Katowice (PL);
 WAŚIŃSKI FELIKS, Katowice (PL)
 (73) INSTYTUT TECHNIK INNOWACYJNYCH EMAG,
 Katowice (PL)
 (54) Układ górniczego wyłącznika próżniowego niskiego napięcia
 z podtrzymaniem magnesami trwałymi

B1 (11) **211286** (41) 2006 02 20

(51) **H01L 21/00** (2006.01)
H01L 21/318 (2006.01)
H01L 33/00 (2010.01)
H01S 5/00 (2006.01)
H01S 5/30 (2006.01)
 (21) 369597 (22) 2004 08 15
 (72) SKIERBISZEWSKI CZESŁAW, Warszawa (PL); POROWSKI
 SYLWESTER, Warszawa (PL); GRZEGORY IZABELLA, Warszawa (PL);
 PERLIN PIOTR, Warszawa (PL); LESZCZYŃSKI MICHAŁ, Warszawa
 (PL); SIEKACZ MARCIN, Turek (PL); FEDUNIEWICZ ANNA, Rzeszów
 (PL); WIŚNIEWSKI PRZEMYSŁAW, Warszawa (PL); SUSKI TADEUSZ,
 Warszawa (PL); BOĆKOWSKI MICHAŁ, Warszawa (PL)

(73) INSTYTUT WYSOKICH CIŚNIEŃ POLSKIEJ AKADEMII NAUK,
 Warszawa (PL)
 (54) Azotkowa dioda laserowa i sposób wytwarzania azotkowej
 diody laserowej

B1 (11) **211045** (41) 2005 06 13

(51) **H01L 21/00** (2006.01)
 (21) 371238 (22) 2003 04 15
 (30) 10216786.9 2002 04 15 DE
 (86) 2003 04 15 PCT/EP03/03937
 (87) 2003 10 23 WO03/088323
 (72) REITINGER ERICH, München (DE)
 (73) ERS ELECTRONIC GMBH, Germering (DE)
 (54) Sposób kondycjonowania płytek półprzewodnikowych i/lub
 elementów hybrydowych oraz urządzenie do kondycjonowania
 płytek półprzewodnikowych i/lub elementów hybrydowych

B1 (11) **211120** (41) 2007 03 05

(51) **H01L 21/00** (2006.01)
H01L 21/68 (2006.01)
H01L 21/687 (2006.01)
 (21) 376828 (22) 2005 08 30
 (72) LITWIN DARIUSZ, Warszawa (PL); GALAS JACEK,
 Łomianki (PL); KOZŁOWSKI TOMASZ, Warszawa (PL); SITAREK
 STEFAN, Grójec (PL)
 (73) INSTYTUT OPTYKI STOSOWANEJ, Warszawa (PL)
 (54) Uchwyt pomiarowy do cienkich płytek

B1 (11) **211129** (41) 2007 04 30

(51) **H01P 1/00** (2006.01)
H01P 5/18 (2006.01)
 (21) 381005 (22) 2006 11 08
 (72) SZUSTAK KONRAD, Warszawa (PL); STACHOWSKI BOGDAN,
 Pruszków (PL)
 (73) PRZEMYSŁOWY INSTYTUT TELEKOMUNIKACJI SPÓŁKA
 AKCYJNA, Warszawa (PL)
 (54) Mikrofalowy sprzęgacz kierunkowy o silnym sprzężeniu

B1 (11) **211130** (41) 2007 05 14

(51) **H01P 1/06** (2006.01)
 (21) 381134 (22) 2006 11 23
 (72) DYDERSKI PIOTR, Józefów (PL); SZELENBAUM ROBERT,
 Warszawa (PL); WODECKI ZBIGNIEW, Warszawa (PL); GRABOWSKI
 MICHAŁ, Warszawa (PL); PODLASIŃSKI ANDRZEJ, Warszawa (PL)
 (73) PRZEMYSŁOWY INSTYTUT TELEKOMUNIKACJI SPÓŁKA
 AKCYJNA, Warszawa (PL)
 (54) Falowodowo-współosiowe złącze obrotowe

B1 (11) **211128** (41) 2007 01 08

(51) **H01P 1/26** (2006.01)
 (21) 380283 (22) 2006 07 21
 (72) WODECKI ZBIGNIEW, Warszawa (PL); PODLASIŃSKI ANDRZEJ,
 Warszawa (PL); DYDERSKI PIOTR, Przysucha (PL)
 (73) PRZEMYSŁOWY INSTYTUT TELEKOMUNIKACJI SPÓŁKA
 AKCYJNA, Warszawa (PL)
 (54) Obciążenie falowodowe

B1 (11) **211135** (41) 2009 04 27

(51) **H02B 1/30** (2006.01)
H05K 5/02 (2006.01)
H02G 3/12 (2006.01)
 (21) 383610 (22) 2007 10 25
 (72) TRZEPLA ZBIGNIEW, Warka (PL)
 (73) TREXIM SPÓŁKA Z OGRANICZONĄ ODPOWIEDZIALNOŚCIĄ,
 Warka (PL)
 (54) Korpus instalacyjnej szafki, zwłaszcza podtynkowej do instalacji
 grzewczych

B1 (11) **211136** (41) 2009 05 25
 (51) **H02B 1/30** (2006.01)
H05K 5/02 (2006.01)
H02G 3/10 (2006.01)
 (21) 383831 (22) 2007 11 20
 (72) TRZEPLA ZBIGNIEW, Warka (PL)
 (73) TREXIM SPÓŁKA Z OGRANICZONĄ ODPOWIEDZIALNOŚCIĄ, Warka (PL)
 (54) Korpus instalacyjnej szafki, zwłaszcza natynkowej do instalacji grzewczych

B1 (11) **211172** (41) 2004 09 20
 (51) **H02G 7/20** (2006.01)
 (21) 361207 (22) 2001 08 27
 (30) TO2000A000822 2000 08 28 IT
 (86) 2001 08 27 PCT/IB01/01546
 (87) 2002 03 07 WO02/19493
 (72) BOSCHETTI MARIO, Donnas (IT); BOSCHETTI CLAUDIO, Donnas (IT)
 (73) CONVEYTECH S.P.A., Turyn (IT)
 (54) Górna podpora słupowa do napowietrznej linii elektroenergetycznej

B1 (11) **211183** (41) 2009 11 23
 (51) **H02H 3/16** (2006.01)
H02H 7/26 (2006.01)
 (21) 385157 (22) 2008 05 12
 (72) SZNURA RUDOLF, Siemianowice Śląskie (PL); HEWCZYC MAREK, Katowice (PL); JAROSZ JAN, Katowice (PL); KOZŁOWSKI ARTUR, Wojkowice Kościelne (PL); WASIŃSKI FELIKS, Katowice (PL)
 (73) INSTYTUT TECHNIK INNOWACYJNYCH EMAG, Katowice (PL)
 (54) Układ elektryczny zabezpieczenia upływowego

B1 (11) **211182** (41) 2010 03 01
 (51) **H02H 7/26** (2006.01)
H02H 3/16 (2006.01)
 (21) 385971 (22) 2008 08 28
 (72) DZIERŻANOWSKI WITOLD, Wrocław (PL); MIEDZIŃSKI BOGDAN, Wrocław (PL); SZYMAŃSKI ANDRZEJ, Wrocław (PL); BELKA HENRYK, Wrocław (PL)
 (73) POLITECHNIKA WROCŁAWSKA, Wrocław (PL)
 (54) Układ zabezpieczenia od zwarcć doziemnych wysokooporowych w sieciach średniego napięcia

B1 (11) **211195** (41) 2010 06 07
 (51) **H02K 49/00** (2006.01)
H02K 16/02 (2006.01)
F16D 37/02 (2006.01)
 (21) 386625 (22) 2008 11 27
 (72) MYSZKOWSKI ADAM, Ostrów Wielkopolski (PL); KLUCZYŃSKI KRZYSZTOF, Konin (PL)
 (73) POLITECHNIKA POZNAŃSKA, Poznań (PL)
 (54) Różnicowe sprzęgło magnetoreologiczne

B1 (11) **211196** (41) 2010 05 24
 (51) **H02N 2/10** (2006.01)
 (21) 386552 (22) 2008 11 18
 (72) PRUSAK DANIEL, Kraków (PL); UHL TADEUSZ, Wieliczka (PL)
 (73) AKADEMIA GÓRNICZO-HUTNICZA IM. STANISŁAWA STASZICA, Kraków (PL)
 (54) Rotacyjny przetwornik ruchu napędu piezoelektrycznego

B1 (11) **211177** (41) 2008 12 22
 (51) **H03H 9/25** (2006.01)
 (21) 382690 (22) 2007 06 18
 (72) SOLUCH WALDEMAR, Warszawa (PL)
 (73) INSTYTUT TECHNOLOGII MATERIAŁÓW ELEKTRONICZNYCH, Warszawa (PL)
 (54) Rezonator synchroniczny z falą akustyczną

B1 (11) **211178** (41) 2008 12 22
 (51) **H03H 9/64** (2006.01)
 (21) 382691 (22) 2007 06 18
 (72) SOLUCH WALDEMAR, Warszawa (PL)
 (73) INSTYTUT TECHNOLOGII MATERIAŁÓW ELEKTRONICZNYCH, Warszawa (PL)
 (54) Filtr rezonatorowy z falą akustyczną

B1 (11) **211179** (41) 2005 10 03
 (51) **H05B 41/04** (2006.01)
H01J 61/00 (2006.01)
A61N 5/06 (2006.01)
 (21) 366532 (22) 2004 03 23
 (72) JANKIEWICZ JANUSZ, Warszawa (PL)
 (73) AQUAEL JANUSZ JANKIEWICZ SPÓŁKA Z OGRANICZONĄ ODPOWIEDZIALNOŚCIĄ, Warszawa (PL)
 (54) Obsada promiennika do filtrów i lamp UV

B1 (11) **211078** (41) 2008 08 18
 (51) **H05C 1/04** (2006.01)
 (21) 381759 (22) 2007 02 14
 (72) ŻYWICA RYSZARD, Olsztyn (PL); BANACH JOANNA KATARZYNA, Pisz (PL)
 (73) UNIWERSYTET WARMIŃSKO-MAZURSKI W OLSZTYNIE, Olsztyn (PL)
 (54) Układ do oształamiania indyków

B1 (11) **211277** (41) 2009 09 28
 (51) **H05K 3/34** (2006.01)
B23K 1/012 (2006.01)
 (21) 384703 (22) 2008 03 14
 (72) KOZAK MARIUSZ, Świdnik (PL)
 (73) PRZEMYSŁOWY INSTYTUT AUTOMATYKI I POMIARÓW PIAP, Warszawa (PL)
 (54) Głowica grzejna

INDEKS UDZIELONYCH PATENTÓW,
 WEDŁUG SYMBOLI MKP

Symbol MKP	Nr patentu	Symbol MKP	Nr patentu
1	2	1	2
A01C 7/04 (2006.01)	211173	A01N 25/30 (2006.01)	211233*
A01C 19/00 (2006.01)	211166	A01N 59/00 (2006.01)	211261
A01G 7/00 (2006.01)	211050	A01N 33/00 (2006.01)	211261*
A01G 1/00 (2006.01)	211050*	A01N 37/18 (2006.01)	211116*
A01G 27/00 (2006.01)	211198	A01N 31/06 (2006.01)	211264*
A01G 31/00 (2006.01)	211198*	A01N 43/32 (2006.01)	211264*
A01G 25/00 (2006.01)	211198*	A01N 43/56 (2006.01)	211170*
A01H 5/00 (2006.01)	211238	A01P 1/00 (2006.01)	211269*
A01H 5/00 (2006.01)	211212*	A01P 13/00 (2006.01)	211233*
A01M 1/02 (2006.01)	211264*	A01P 1/00 (2006.01)	211261*
A01N 25/12 (2006.01)	211269	A01P 3/00 (2006.01)	211261*
A01N 25/30 (2006.01)	211269*	A22C 25/14 (2006.01)	211038
A01N 59/14 (2006.01)	211269*	A22C 25/00 (2006.01)	211038*
A01N 43/64 (2006.01)	211269*	A22C 25/14 (2006.01)	211039
A01N 43/90 (2006.01)	211269*	A22C 25/00 (2006.01)	211039*
A01N 37/20 (2006.01)	211269*	A22C 25/16 (2006.01)	211040
A01N 25/30 (2006.01)	211208	A22C 25/00 (2006.01)	211040*
A01N 31/02 (2006.01)	211208*	A23C 11/00 (2006.01)	211247
A01N 43/56 (2006.01)	211233	A23D 7/00 (2006.01)	211247*

* Patent oznaczony więcej niż jednym symbolem klasyfikacyjnym. Ogłoszenie dotyczące tego patentu można znaleźć pod symbolem klasyfikacyjnym odpowiadającym numerowi bez gwiazdki.

1	2	1	2	1	2	1	2
A23J 3/08 (2006.01)	211241	A61K 31/444 (2006.01)	211112*	A61P 11/00 (2006.01)	211033*	B29C 47/80 (2006.01)	211276*
A23L 1/39 (2006.01)	211247*	A61K 31/536 (2006.01)	211057*	A61P 13/12 (2006.01)	211033*	B29C 47/90 (2006.01)	211190
A23L 1/40 (2006.01)	211247*	A61K 31/4704 (2006.01)	211125*	A61P 19/02 (2006.01)	211033*	B29C 65/02 (2006.01)	211127*
A23L 1/0532 (2006.01)	211241*	A61K 31/404 (2006.01)	211096*	A61P 37/06 (2006.01)	211033*	B29C 49/04 (2006.01)	211260*
A23L 1/305 (2006.01)	211032*	A61K 31/4427 (2006.01)	211096*	A61Q 11/00 (2006.01)	211248*	B29C 49/22 (2006.01)	211260*
A24B 15/16 (2006.01)	211034*	A61K 31/4439 (2006.01)	211163*	A62C 3/00 (2006.01)	211145	B29C 33/60 (2006.01)	211258*
A24C 5/356 (2006.01)	211204	A61K 31/4725 (2006.01)	211163*	A62C 37/44 (2006.01)	211145*	B29C 33/60 (2006.01)	211257*
A24C 3/00 (2006.01)	211204*	A61K 31/4178 (2006.01)	211168*	A62D 1/00 (2006.01)	211148	B30B 11/22 (2006.01)	211118
A24D 1/00 (2006.01)	211034	A61K 31/422 (2006.01)	211061*	B01D 21/01 (2006.01)	211153	B30B 13/00 (2006.01)	211118*
A24F 15/12 (2006.01)	211098*	A61K 31/46 (2006.01)	211064*	B01D 47/02 (2006.01)	211119	B32B 27/12 (2006.01)	211127
A41D 1/00 (2006.01)	211275*	A61K 31/435 (2006.01)	211250*	B01D 53/94 (2006.01)	211235	B32B 7/00 (2006.01)	211127*
A47F 10/06 (2006.01)	211176	A61K 31/4985 (2006.01)	211082*	B01D 53/74 (2006.01)	211237*	B32B 27/18 (2006.01)	211260*
A47J 43/00 (2006.01)	211256	A61K 31/70 (2006.01)	211031*	B01F 3/06 (2006.01)	211237	B32B 17/06 (2006.01)	211099*
A47J 44/00 (2006.01)	211256*	A61K 38/08 (2006.01)	211157*	B01F 11/00 (2006.01)	211185	B32B 5/02 (2006.01)	211155*
A47K 3/16 (2006.01)	211268	A61K 38/08 (2006.01)	211158*	B01J 23/02 (2006.01)	211153*	B41J 29/393 (2006.01)	211094
A47K 3/40 (2006.01)	211268*	A61K 38/08 (2006.01)	211159*	B01J 19/02 (2006.01)	211244	B41J 29/46 (2006.01)	211094*
A61B 1/00 (2006.01)	211067	A61K 47/48 (2006.01)	211162*	B01J 19/24 (2006.01)	211244*	B42D 15/00 (2006.01)	211171
A61B 17/94 (2006.01)	211067*	A61K 39/02 (2006.01)	211037*	B01J 23/745 (2006.01)	211152	B44F 3/00 (2006.01)	211171*
A61B 5/02 (2006.01)	211121	A61K 39/09 (2006.01)	211037*	B01J 19/10 (2006.01)	211066*	B44F 1/08 (2006.01)	211171*
A61B 17/06 (2006.01)	211079	A61K 38/17 (2006.01)	211154*	B01J 19/12 (2006.01)	211066*	B60C 27/10 (2006.01)	211245
A61B 17/062 (2006.01)	211079*	A61L 2/16 (2006.01)	211269*	B01J 31/20 (2006.01)	211066*	B60G 5/00 (2006.01)	211254
A61B 17/70 (2006.01)	211259*	A61M 5/315 (2006.01)	211266	B01J 31/24 (2006.01)	211066*	B60G 9/00 (2006.01)	211254*
A61B 17/68 (2006.01)	211259*	A61M 5/24 (2006.01)	211266*	B01J 23/00 (2006.01)	211205*	B60K 15/07 (2006.01)	211035
A61B 17/58 (2006.01)	211259*	A61M 5/31 (2006.01)	211266*	B02C 11/06 (2006.01)	211145*	B60M 1/28 (2006.01)	211055
A61F 2/44 (2006.01)	211259	A61M 15/00 (2006.01)	211197	B03B 5/50 (2006.01)	211240	B60M 1/28 (2006.01)	211054
A61F 2/28 (2006.01)	211259*	A61M 16/04 (2006.01)	211234	B03D 1/02 (2006.01)	211270*	B60N 2/02 (2006.01)	211142
A61F 2/30 (2006.01)	211259*	A61M 16/00 (2006.01)	211234*	B03D 1/10 (2006.01)	211270*	B60N 2/28 (2006.01)	211242
A61F 2/00 (2006.01)	211259*	A61N 5/06 (2006.01)	211179*	B04B 3/06 (2006.01)	211092	B60R 9/10 (2006.01)	211093
A61G 7/10 (2006.01)	211202	A61P 25/28 (2006.01)	211160*	B09B 3/00 (2006.01)	211240*	B60R 11/02 (2006.01)	211267*
A61G 5/14 (2006.01)	211202*	A61P 11/06 (2006.01)	211227*	B09B 3/00 (2006.01)	211140	B60W 30/00 (2006.01)	211080*
A61H 3/00 (2006.01)	211202*	A61P 15/10 (2006.01)	211211*	B09B 3/00 (2006.01)	211270	B61B 13/04 (2006.01)	211201
A61K 8/19 (2006.01)	211248	A61P 5/26 (2006.01)	211032*	B21C 23/21 (2006.01)	211118*	B61B 3/00 (2006.01)	211201*
A61K 8/25 (2006.01)	211248*	A61P 15/10 (2006.01)	211032*	B21D 26/02 (2006.01)	211075*	B61K 9/12 (2006.01)	211216*
A61K 8/26 (2006.01)	211248*	A61P 25/24 (2006.01)	211032*	B21J 5/02 (2006.01)	211137	B61K 9/12 (2006.01)	211217*
A61K 9/00 (2006.01)	211116	A61P 3/02 (2006.01)	211032*	B21J 13/02 (2006.01)	211139	B61K 9/12 (2006.01)	211218*
A61K 47/12 (2006.01)	211116*	A61P 35/00 (2006.01)	211114*	B21J 13/02 (2006.01)	211138	B61K 9/12 (2006.01)	211219*
A61K 31/65 (2006.01)	211116*	A61P 25/28 (2006.01)	211246*	B21J 5/02 (2006.01)	211138*	B61K 9/12 (2006.01)	211220*
A61K 9/14 (2006.01)	211243	A61P 25/16 (2006.01)	211062*	B22C 3/00 (2006.01)	211258*	B62B 13/16 (2006.01)	211262
A61K 9/16 (2006.01)	211243*	A61P 15/00 (2006.01)	211062*	B22C 3/00 (2006.01)	211257*	B62D 9/02 (2006.01)	211080
A61K 31/5377 (2006.01)	211243*	A61P 25/28 (2006.01)	211062*	B23B 5/22 (2006.01)	211285	B65B 19/02 (2006.01)	211098
A61K 9/16 (2006.01)	211224	A61P 5/06 (2006.01)	211113*	B23B 31/00 (2006.01)	211285*	B65D 85/10 (2006.01)	211098*
A61K 31/4468 (2006.01)	211224*	A61P 5/08 (2006.01)	211113*	B23B 31/20 (2006.01)	211285*	B65D 65/38 (2006.01)	211260
A61K 31/22 (2006.01)	211160	A61P 7/02 (2006.01)	211175*	B23D 49/16 (2006.01)	211056	B66C 1/66 (2006.01)	211044
A61K 31/366 (2006.01)	211160*	A61P 7/04 (2006.01)	211175*	B23K 9/095 (2006.01)	211283*	C01B 13/14 (2006.01)	211101
A61K 31/55 (2006.01)	211160*	A61P 37/04 (2006.01)	211036*	B23K 1/012 (2006.01)	211277*	C01B 13/14 (2006.01)	211206
A61K 31/46 (2006.01)	211227	A61P 35/00 (2006.01)	211151*	B23P 15/26 (2006.01)	211102	C01B 17/02 (2006.01)	211111
A61K 31/56 (2006.01)	211227*	A61P 35/00 (2006.01)	211180*	B23P 19/06 (2006.01)	211083	C01B 17/033 (2006.01)	211111*
A61K 9/12 (2006.01)	211227*	A61P 3/10 (2006.01)	211112*	B23P 19/08 (2006.01)	211284	C01C 1/04 (2006.01)	211152*
A61K 31/205 (2006.01)	211211	A61P 25/18 (2006.01)	211057*	B23Q 17/22 (2006.01)	211230	C02F 1/52 (2006.01)	211228
A61K 31/519 (2006.01)	211211*	A61P 25/28 (2006.01)	211057*	B23Q 11/00 (2006.01)	211095*	C02F 9/00 (2006.01)	211228*
A61K 31/221 (2006.01)	211032	A61P 25/28 (2006.01)	211096*	B25C 1/18 (2006.01)	211049	C02F 3/32 (2006.01)	211255
A61K 31/427 (2006.01)	211114	A61P 25/04 (2006.01)	211163*	B25D 9/11 (2006.01)	211052	C02F 1/26 (2006.01)	211255*
A61K 31/496 (2006.01)	211246	A61P 1/00 (2006.01)	211163*	B25D 9/16 (2006.01)	211209	C02F 7/00 (2006.01)	211076
A61K 31/435 (2006.01)	211246*	A61P 31/00 (2006.01)	211168*	B25D 9/18 (2006.01)	211210	C02F 9/00 (2006.01)	211231
A61K 31/496 (2006.01)	211062	A61P 25/00 (2006.01)	211061*	B25D 9/20 (2006.01)	211210*	C02F 1/42 (2006.01)	211231*
A61K 38/24 (2006.01)	211113	A61P 11/06 (2006.01)	211064*	B25J 1/00 (2006.01)	211067*	C02F 1/28 (2006.01)	211231*
A61K 38/36 (2006.01)	211175	A61P 43/00 (2006.01)	211250*	B25J 3/00 (2006.01)	211067*	C02F 1/72 (2006.01)	211231*
A61K 47/48 (2006.01)	211175*	A61P 25/20 (2006.01)	211082*	B26B 7/00 (2006.01)	211056*	C02F 9/00 (2006.01)	211095
A61K 39/02 (2006.01)	211174	A61P 25/22 (2006.01)	211082*	B26D 7/08 (2006.01)	211056*	C03B 37/00 (2006.01)	211155*
A61K 39/116 (2006.01)	211174*	A61P 25/24 (2006.01)	211082*	B27F 7/00 (2006.01)	211287	C03C 3/087 (2006.01)	211048
A61K 39/39 (2006.01)	211036	A61P 25/04 (2006.01)	211031*	B27G 5/00 (2006.01)	211290	C03C 4/02 (2006.01)	211048*
A61K 39/39 (2006.01)	211151	A61P 35/00 (2006.01)	211157*	B28B 11/00 (2006.01)	211240*	C03C 17/22 (2006.01)	211099
A61K 39/395 (2006.01)	211180	A61P 35/00 (2006.01)	211158*	B29C 47/04 (2006.01)	211280	C04B 35/495 (2006.01)	211101*
A61K 31/4425 (2006.01)	211112*	A61P 35/00 (2006.01)	211159*	B29C 47/12 (2006.01)	211280*	C04B 35/45 (2006.01)	211206*
A61K 31/4436 (2006.01)	211112*	A61P 25/00 (2006.01)	211162*	B29C 47/12 (2006.01)	211276	C04B 28/36 (2006.01)	211111*

1	2	1	2	1	2	1	2
C04B 28/04 (2006.01)	211110	C07D 239/52 (2006.01)	211132*	C08K 3/34 (2006.01)	211051*	C22F 3/02 (2006.01)	211104
C04B 103/67 (2006.01)	211110*	C07D 239/52 (2006.01)	211133*	C08K 9/00 (2006.01)	211051*	C22F 1/043 (2006.01)	211104*
C04B 103/69 (2006.01)	211110*	C07D 209/42 (2006.01)	211161*	C08K 7/10 (2006.01)	211106*	C23C 14/46 (2006.01)	211099*
C05F 17/00 (2006.01)	211272	C07F 5/02 (2006.01)	211046*	C08K 3/34 (2006.01)	211263*	C23C 4/00 (2006.01)	211187*
C05F 9/04 (2006.01)	211272*	C07H 21/04 (2006.01)	211036*	C08K 13/02 (2006.01)	211263*	C23C 8/36 (2006.01)	211181
C05F 17/00 (2006.01)	211271	C07H 17/00 (2006.01)	211031	C08K 3/34 (2006.01)	211265*	C23C 8/38 (2006.01)	211181*
C05F 15/00 (2006.01)	211271*	C07H 19/06 (2006.01)	211132	C08K 13/02 (2006.01)	211265*	C30B 11/00 (2006.01)	211187*
C05F 9/04 (2006.01)	211271*	C07H 5/04 (2006.01)	211132*	C08L 33/10 (2006.01)	211194*	D02G 3/00 (2006.01)	211155*
C05F 1/00 (2006.01)	211271*	C07H 19/06 (2006.01)	211133	C08L 25/06 (2006.01)	211191*	D03D 35/00 (2006.01)	211117
C05F 17/02 (2006.01)	211279	C07H 5/04 (2006.01)	211133*	C08L 23/00 (2006.01)	211051	D03D 37/00 (2006.01)	211081
C07B 37/08 (2006.01)	211066	C07H 21/04 (2006.01)	211236	C08L 23/00 (2006.01)	211106	D06F 39/00 (2006.01)	211097
C07C 41/03 (2006.01)	211153*	C07H 21/04 (2006.01)	211126*	C08L 77/00 (2006.01)	211106*	D06M 10/00 (2006.01)	211117*
C07C 43/16 (2006.01)	211066*	C07K 14/475 (2006.01)	211175*	C08L 67/00 (2006.01)	211106*	E01C 7/32 (2006.01)	211111*
C07C 7/00 (2006.01)	211043	C07K 5/02 (2006.01)	211161	C08L 59/00 (2006.01)	211106*	E02B 11/00 (2006.01)	211198*
C07C 27/28 (2006.01)	211226	C07K 5/06 (2006.01)	211161*	C08L 23/04 (2006.01)	211263	E02D 13/10 (2006.01)	211251
C07C 35/27 (2006.01)	211108	C07K 7/06 (2006.01)	211157	C08L 23/04 (2006.01)	211265	E02D 7/06 (2006.01)	211251*
C07C 35/23 (2006.01)	211108*	C07K 14/47 (2006.01)	211157*	C09B 46/00 (2006.01)	211255*	E03F 5/04 (2006.01)	211223
C07C 43/11 (2006.01)	211144	C07K 16/00 (2006.01)	211157*	C09D 5/12 (2006.01)	211063	E04B 2/14 (2006.01)	211065
C07C 43/04 (2006.01)	211144*	C07K 7/06 (2006.01)	211158	C09D 1/02 (2006.01)	211063*	E04B 2/02 (2006.01)	211065*
C07C 41/02 (2006.01)	211144*	C07K 14/47 (2006.01)	211158*	C09J 133/08 (2006.01)	211188*	E04B 1/10 (2006.01)	211065*
C07C 51/12 (2006.01)	211115	C07K 16/00 (2006.01)	211158*	C09J 133/14 (2006.01)	211188*	E04C 1/40 (2006.01)	211065*
C07C 67/05 (2006.01)	211115*	C07K 7/06 (2006.01)	211159	C10L 1/18 (2006.01)	211225	E04C 5/07 (2006.01)	211207
C07C 51/21 (2006.01)	211205	C07K 14/47 (2006.01)	211159*	C10M 129/00 (2006.01)	211258*	E04C 5/07 (2006.01)	211155
C07C 57/045 (2006.01)	211205*	C07K 16/00 (2006.01)	211159*	C10M 129/00 (2006.01)	211257*	E04C 5/04 (2006.01)	211155*
C07C 53/16 (2006.01)	211123	C07K 14/475 (2006.01)	211162	C11D 3/38 (2006.01)	211143	E04D 13/035 (2006.01)	211042*
C07C 51/00 (2006.01)	211123*	C07K 14/715 (2006.01)	211033	C11D 7/40 (2006.01)	211143*	E04F 15/04 (2006.01)	211047
C07C 37/62 (2006.01)	211123*	C07K 16/28 (2006.01)	211033*	C11D 3/43 (2006.01)	211143*	E04F 13/08 (2006.01)	211047*
C07C 59/205 (2006.01)	211222	C07K 19/00 (2006.01)	211164	C12N 5/04 (2006.01)	211238*	E04G 23/02 (2006.01)	211155*
C07C 233/87 (2006.01)	211046	C07K 14/195 (2006.01)	211037*	C12N 15/29 (2006.01)	211238*	E06B 3/38 (2006.01)	211042
C07C 231/02 (2006.01)	211046*	C07K 16/16 (2006.01)	211212*	C12N 15/82 (2006.01)	211238*	E06B 1/00 (2006.01)	211042*
C07D 213/80 (2006.01)	211112	C08F 8/06 (2006.01)	211186	C12N 9/64 (2006.01)	211175*	E06B 3/263 (2006.01)	211147
C07D 213/81 (2006.01)	211112*	C08F 120/34 (2006.01)	211077	C12N 15/70 (2006.01)	211236*	E06B 3/00 (2006.01)	211147*
C07D 213/82 (2006.01)	211112*	C08F 8/30 (2006.01)	211077*	C12N 1/20 (2006.01)	211236*	E21C 37/12 (2006.01)	211052*
C07D 213/87 (2006.01)	211112*	C08F 220/18 (2006.01)	211188	C12N 15/65 (2006.01)	211236*	E21C 35/18 (2006.01)	211221
C07D 213/77 (2006.01)	211112*	C08F 220/26 (2006.01)	211188*	C12N 15/00 (2006.01)	211157*	F01N 3/035 (2006.01)	211235*
C07D 409/06 (2006.01)	211112*	C08F 220/32 (2006.01)	211188*	C12N 15/12 (2006.01)	211157*	F04D 29/28 (2006.01)	211085
C07D 409/14 (2006.01)	211112*	C08F 2/48 (2006.01)	211188*	C12N 15/00 (2006.01)	211158*	F04D 29/60 (2006.01)	211041*
C07D 265/36 (2006.01)	211057	C08F 220/34 (2006.01)	211084	C12N 15/12 (2006.01)	211158*	F16C 11/06 (2006.01)	211105
C07D 267/14 (2006.01)	211057*	C08F 8/30 (2006.01)	211084*	C12N 15/00 (2006.01)	211159*	F16C 33/82 (2006.01)	211103*
C07D 413/04 (2006.01)	211057*	C08F 255/02 (2006.01)	211107	C12N 15/12 (2006.01)	211159*	F16D 1/08 (2006.01)	211166*
C07D 413/12 (2006.01)	211057*	C08G 18/00 (2006.01)	211140*	C12N 15/62 (2006.01)	211164*	F16D 3/26 (2006.01)	211105*
C07D 301/12 (2006.01)	211100	C08G 75/10 (2006.01)	211111*	C12N 1/21 (2006.01)	211164*	F16D 65/12 (2006.01)	211150
C07D 319/04 (2006.01)	211264	C08G 65/26 (2006.01)	211194*	C12N 15/70 (2006.01)	211164*	F16D 37/02 (2006.01)	211195*
C07D 319/06 (2006.01)	211149	C08G 75/08 (2006.01)	211194*	C12N 15/53 (2006.01)	211126	F16G 15/02 (2006.01)	211156
C07D 317/00 (2006.01)	211149*	C08G 59/14 (2006.01)	211239*	C12N 9/02 (2006.01)	211126*	F16H 55/30 (2006.01)	211249
C07D 333/16 (2006.01)	211069	C08G 59/18 (2006.01)	211239*	C12N 15/82 (2006.01)	211126*	F16J 15/53 (2006.01)	211103
C07D 401/04 (2006.01)	211125	C08G 59/50 (2006.01)	211239*	C12N 15/74 (2006.01)	211037	F16M 11/10 (2006.01)	211267
C07D 405/04 (2006.01)	211125*	C08J 3/20 (2006.01)	211107*	C12N 15/31 (2006.01)	211037*	F22B 1/00 (2006.01)	211058
C07D 409/04 (2006.01)	211125*	C08J 3/02 (2006.01)	211194	C12N 15/67 (2006.01)	211037*	F22B 37/10 (2006.01)	211058*
C07D 401/04 (2006.01)	211096	C08J 3/215 (2006.01)	211191	C12N 15/82 (2006.01)	211212	F22B 21/02 (2006.01)	211213
C07D 403/14 (2006.01)	211096*	C08J 3/28 (2006.01)	211191*	C12N 15/03 (2006.01)	211212*	F22B 37/38 (2006.01)	211059*
C07D 413/14 (2006.01)	211096*	C08J 3/28 (2006.01)	211253*	C12N 1/21 (2006.01)	211169*	F23C 10/00 (2006.01)	211124
C07D 401/04 (2006.01)	211163	C08J 3/20 (2006.01)	211253*	C12N 15/60 (2006.01)	211169*	F23K 3/08 (2006.01)	211185*
C07D 413/04 (2006.01)	211163*	C08J 5/00 (2006.01)	211051*	C12N 15/11 (2006.01)	211169*	F23K 3/14 (2006.01)	211274
C07D 211/16 (2006.01)	211163*	C08J 5/10 (2006.01)	211106*	C12N 15/31 (2006.01)	211169*	F23N 5/00 (2006.01)	211145*
C07D 405/14 (2006.01)	211163*	C08J 5/10 (2006.01)	211263*	C12P 7/64 (2006.01)	211126*	F24B 1/02 (2006.01)	211203
C07D 403/04 (2006.01)	211170	C08J 3/20 (2006.01)	211265*	C12P 13/04 (2006.01)	211169	F24B 1/183 (2006.01)	211203*
C07D 491/10 (2006.01)	211170*	C08J 5/10 (2006.01)	211265*	C12P 13/08 (2006.01)	211169*	F24B 9/00 (2006.01)	211203*
C07D 495/04 (2006.01)	211170*	C08K 3/06 (2006.01)	211111*	C12Q 1/68 (2006.01)	211126*	F24C 7/00 (2006.01)	211278
C07D 231/12 (2006.01)	211170*	C08K 3/34 (2006.01)	211253	C12Q 1/26 (2006.01)	211126*	F24D 3/08 (2006.01)	211041
C07D 409/12 (2006.01)	211168	C08K 9/04 (2006.01)	211253*	C21D 9/14 (2006.01)	211102*	F24D 19/10 (2006.01)	211041*
C07D 413/12 (2006.01)	211061	C08K 5/04 (2006.01)	211258	C22C 5/08 (2006.01)	211075	F24H 9/18 (2006.01)	211274*
C07D 451/10 (2006.01)	211064	C08K 5/04 (2006.01)	211257	C22C 9/00 (2006.01)	211109	F24H 1/26 (2006.01)	211203*
C07D 453/06 (2006.01)	211250	C08K 5/16 (2006.01)	211214	C22C 21/12 (2006.01)	211187	F24H 9/20 (2006.01)	211167
C07D 487/04 (2006.01)	211082	C08K 5/17 (2006.01)	211239	C22C 21/04 (2006.01)	211104*	F26B 5/00 (2006.01)	211273

1	2	1	2	1	2	1	2
F28D 3/02 (2006.01)	211244*	G01R 31/36 (2006.01)	211087	H01Q 13/06 (2006.01)	211131*	H02K 49/00 (2006.01)	211195
F28F 19/06 (2006.01)	211244*	G01R 11/00 (2006.01)	211086*	H01R 39/04 (2006.01)	211109*	H02K 16/02 (2006.01)	211195*
F42B 1/036 (2006.01)	211146*	G01R 33/00 (2006.01)	211252*	H01S 5/00 (2006.01)	211286*	H02N 2/10 (2006.01)	211196
F42B 1/00 (2006.01)	211146*	G01S 13/50 (2006.01)	211131	H01S 5/30 (2006.01)	211286*	H03B 5/32 (2006.01)	211091*
F42D 1/22 (2006.01)	211146	G01S 13/88 (2006.01)	211131*	H02B 1/30 (2006.01)	211135	H03H 9/25 (2006.01)	211177
F42D 1/08 (2006.01)	211146*	G06F 1/16 (2006.01)	211267*	H02B 1/30 (2006.01)	211136	H03H 9/64 (2006.01)	211178
F42D 1/14 (2006.01)	211146*	G06F 3/033 (2006.01)	211215	H02G 3/12 (2006.01)	211135*	H04B 10/24 (2006.01)	211086*
F42D 1/00 (2006.01)	211146*	G06F 3/16 (2006.01)	211070*	H02G 3/10 (2006.01)	211136*	H04H 60/04 (2008.01)	211141*
G01B 7/287 (2006.01)	211230*	G06F 3/16 (2006.01)	211073*	H02G 7/20 (2006.01)	211172	H05B 41/04 (2006.01)	211179
G01B 3/38 (2006.01)	211289	G06F 3/16 (2006.01)	211074*	H02H 3/16 (2006.01)	211183	H05C 1/04 (2006.01)	211078
G01B 5/02 (2006.01)	211289*	G06F 3/16 (2006.01)	211071*	H02H 7/26 (2006.01)	211183*	H05K 5/02 (2006.01)	211135*
G01B 3/38 (2006.01)	211288	G06F 3/16 (2006.01)	211072*	H02H 7/26 (2006.01)	211182	H05K 5/02 (2006.01)	211136*
G01B 5/02 (2006.01)	211288*	G06T 9/00 (2006.01)	211070*	H02H 3/16 (2006.01)	211182*	H05K 3/34 (2006.01)	211277
G01B 5/00 (2006.01)	211216	G06T 9/00 (2006.01)	211073*				
G01B 5/00 (2006.01)	211217	G06T 9/00 (2006.01)	211074*				
G01B 5/00 (2006.01)	211218	G06T 9/00 (2006.01)	211071*				
G01B 5/00 (2006.01)	211219	G06T 9/00 (2006.01)	211072*				
G01B 5/00 (2006.01)	211220	G07C 5/08 (2006.01)	211229*				
G01B 5/14 (2006.01)	211199	G08C 17/00 (2006.01)	211086				
G01B 11/02 (2006.01)	211122	G08C 23/00 (2006.01)	211086*				
G01B 11/06 (2006.01)	211122*	G09B 23/00 (2006.01)	211090				
G01B 11/24 (2006.01)	211122*	G09B 23/06 (2006.01)	211090*				
G01B 9/00 (2006.01)	211122*	G09B 23/12 (2006.01)	211090*				
G01B 9/02 (2006.01)	211200*	G09B 23/00 (2006.01)	211089				
G01D 5/48 (2006.01)	211131*	G09B 23/06 (2006.01)	211089*				
G01D 4/00 (2006.01)	211086*	G09B 23/10 (2006.01)	211089*				
G01D 7/12 (2006.01)	211070*	G09B 23/06 (2006.01)	211193				
G01D 7/12 (2006.01)	211073*	G09B 23/18 (2006.01)	211193*				
G01D 7/12 (2006.01)	211074*	G09B 23/12 (2006.01)	211088				
G01D 7/12 (2006.01)	211071*	G09B 23/16 (2006.01)	211088*				
G01D 7/12 (2006.01)	211072*	G09B 23/18 (2006.01)	211192				
G01F 23/14 (2006.01)	211097*	G09B 29/10 (2006.01)	211070				
G01F 9/00 (2006.01)	211229	G09B 21/00 (2006.01)	211070*				
G01J 9/02 (2006.01)	211200*	G09B 5/04 (2006.01)	211070*				
G01K 1/14 (2006.01)	211059	G09B 29/10 (2006.01)	211073				
G01K 17/00 (2006.01)	211059*	G09B 21/00 (2006.01)	211073*				
G01K 1/14 (2006.01)	211275	G09B 5/04 (2006.01)	211073*				
G01K 13/00 (2006.01)	211275*	G09B 29/10 (2006.01)	211074				
G01K 17/00 (2006.01)	211283	G09B 21/00 (2006.01)	211074*				
G01L 19/00 (2006.01)	211097*	G09B 5/04 (2006.01)	211074*				
G01M 17/10 (2006.01)	211216*	G09B 29/10 (2006.01)	211071				
G01M 17/10 (2006.01)	211217*	G09B 21/00 (2006.01)	211071*				
G01M 17/10 (2006.01)	211218*	G09B 5/04 (2006.01)	211071*				
G01M 17/10 (2006.01)	211219*	G09B 29/10 (2006.01)	211072				
G01M 17/10 (2006.01)	211220*	G09B 21/00 (2006.01)	211072*				
G01M 13/04 (2006.01)	211232	G09B 5/04 (2006.01)	211072*				
G01M 15/12 (2006.01)	211282*	G09F 3/12 (2006.01)	211287*				
G01N 33/00 (2006.01)	211121*	G09F 3/12 (2006.01)	211290*				
G01N 29/14 (2006.01)	211232*	G10L 21/02 (2006.01)	211141				
G01N 13/04 (2006.01)	211189	H01C 7/04 (2006.01)	211053				
G01N 21/23 (2006.01)	211200	H01F 29/10 (2006.01)	211252				
G01N 21/89 (2006.01)	211060	H01H 33/66 (2006.01)	211184				
G01N 33/46 (2006.01)	211060*	H01H 47/22 (2006.01)	211184*				
G01N 21/90 (2006.01)	211165	H01J 61/00 (2006.01)	211179*				
G01N 30/84 (2006.01)	211134	H01L 21/00 (2006.01)	211286				
G01N 33/22 (2006.01)	211281	H01L 21/318 (2006.01)	211286*				
G01N 5/00 (2006.01)	211281*	H01L 33/00 (2010.01)	211286*				
G01N 33/68 (2006.01)	211154	H01L 21/00 (2006.01)	211045				
G01N 27/04 (2006.01)	211068*	H01L 21/00 (2006.01)	211120				
G01N 25/18 (2006.01)	211088*	H01L 21/68 (2006.01)	211120*				
G01N 27/00 (2006.01)	211252*	H01L 21/687 (2006.01)	211120*				
G01P 3/44 (2006.01)	211282	H01P 1/00 (2006.01)	211129				
G01R 23/00 (2006.01)	211091	H01P 5/18 (2006.01)	211129*				
G01R 29/22 (2006.01)	211091*	H01P 1/06 (2006.01)	211130				
G01R 27/00 (2006.01)	211068	H01P 1/26 (2006.01)	211128				

INDEKS NUMEROWY
UDZIELONYCH PATENTÓW

Nr patentu	Symbol MKP	Nr patentu	Symbol MKP
1	2	1	2
211031	C07H 17/00 (2006.01)	211074	G09B 29/10 (2006.01)
211032	A61K 31/221 (2006.01)	211075	C22C 5/08 (2006.01)
211033	C07K 14/715 (2006.01)	211076	C02F 7/00 (2006.01)
211034	A24D 1/00 (2006.01)	211077	C08F 120/34 (2006.01)
211035	B60K 15/07 (2006.01)	211078	H05C 1/04 (2006.01)
211036	A61K 39/39 (2006.01)	211079	A61B 17/06 (2006.01)
211037	C12N 15/74 (2006.01)	211080	B62D 9/02 (2006.01)
211038	A22C 25/14 (2006.01)	211081	D03D 37/00 (2006.01)
211039	A22C 25/14 (2006.01)	211082	C07D 487/04 (2006.01)
211040	A22C 25/16 (2006.01)	211083	B23P 19/06 (2006.01)
211041	F24D 3/08 (2006.01)	211084	C08F 220/34 (2006.01)
211042	E06B 3/38 (2006.01)	211085	F04D 29/28 (2006.01)
211043	C07C 7/00 (2006.01)	211086	G08C 17/00 (2006.01)
211044	B66C 1/66 (2006.01)	211087	G01R 31/36 (2006.01)
211045	H01L 21/00 (2006.01)	211088	G09B 23/12 (2006.01)
211046	C07C 233/87 (2006.01)	211089	G09B 23/00 (2006.01)
211047	E04F 15/04 (2006.01)	211090	G09B 23/00 (2006.01)
211048	C03C 3/087 (2006.01)	211091	G01R 23/00 (2006.01)
211049	B25C 1/18 (2006.01)	211092	B04B 3/06 (2006.01)
211050	A01G 7/00 (2006.01)	211093	B60R 9/10 (2006.01)
211051	C08L 23/00 (2006.01)	211094	B41J 29/393 (2006.01)
211052	B25D 9/11 (2006.01)	211095	C02F 9/00 (2006.01)
211053	H01C 7/04 (2006.01)	211096	C07D 401/04 (2006.01)
211054	B60M 1/28 (2006.01)	211097	D06F 39/00 (2006.01)
211055	B60M 1/28 (2006.01)	211098	B65B 19/02 (2006.01)
211056	B23D 49/16 (2006.01)	211099	C03C 17/22 (2006.01)
211057	C07D 265/36 (2006.01)	211100	C07D 301/12 (2006.01)
211058	F22B 1/00 (2006.01)	211101	C01B 13/14 (2006.01)
211059	G01K 1/14 (2006.01)	211102	B23P 15/26 (2006.01)
211060	G01N 21/89 (2006.01)	211103	F16J 15/53 (2006.01)
211061	C07D 413/12 (2006.01)	211104	C22F 3/02 (2006.01)
211062	A61K 31/496 (2006.01)	211105	F16C 11/06 (2006.01)
211063	C09D 5/12 (2006.01)	211106	C08L 23/00 (2006.01)
211064	C07D 451/10 (2006.01)	211107	C08F 255/02 (2006.01)
211065	E04B 2/14 (2006.01)	211108	C07C 35/27 (2006.01)
211066	C07B 37/08 (2006.01)	211109	C22C 9/00 (2006.01)
211067	A61B 1/00 (2006.01)	211110	C04B 28/04 (2006.01)
211068	G01R 27/00 (2006.01)	211111	C01B 17/02 (2006.01)
211069	C07D 333/16 (2006.01)	211112	C07D 213/80 (2006.01)
211070	G09B 29/10 (2006.01)	211113	A61K 38/24 (2006.01)
211071	G09B 29/10 (2006.01)	211114	A61K 31/427 (2006.01)
211072	G09B 29/10 (2006.01)	211115	C07C 51/12 (2006.01)
211073	G09B 29/10 (2006.01)	211116	A61K 9/00 (2006.01)

1	2
211117	D03D 35/00 (2006.01)
211118	B30B 11/22 (2006.01)
211119	B01D 47/02 (2006.01)
211120	H01L 21/00 (2006.01)
211121	A61B 5/02 (2006.01)
211122	G01B 11/02 (2006.01)
211123	C07C 53/16 (2006.01)
211124	F23C 10/00 (2006.01)
211125	C07D 401/04 (2006.01)
211126	C12N 15/53 (2006.01)
211127	B32B 27/12 (2006.01)
211128	H01P 1/26 (2006.01)
211129	H01P 1/00 (2006.01)
211130	H01P 1/06 (2006.01)
211131	G01S 13/50 (2006.01)
211132	C07H 19/06 (2006.01)
211133	C07H 19/06 (2006.01)
211134	G01N 30/84 (2006.01)
211135	H02B 1/30 (2006.01)
211136	H02B 1/30 (2006.01)
211137	B21J 5/02 (2006.01)
211138	B21J 13/02 (2006.01)
211139	B21J 13/02 (2006.01)
211140	B09B 3/00 (2006.01)
211141	G10L 21/02 (2006.01)
211142	B60N 2/02 (2006.01)
211143	C11D 3/38 (2006.01)
211144	C07C 43/11 (2006.01)
211145	A62C 3/00 (2006.01)
211146	F42D 1/22 (2006.01)
211147	E06B 3/263 (2006.01)
211148	A62D 1/00 (2006.01)
211149	C07D 319/06 (2006.01)
211150	F16D 65/12 (2006.01)
211151	A61K 39/39 (2006.01)
211152	B01J 23/745 (2006.01)
211153	B01D 21/01 (2006.01)
211154	G01N 33/68 (2006.01)
211155	E04C 5/07 (2006.01)
211156	F16G 15/02 (2006.01)
211157	C07K 7/06 (2006.01)
211158	C07K 7/06 (2006.01)
211159	C07K 7/06 (2006.01)
211160	A61K 31/22 (2006.01)
211161	C07K 5/02 (2006.01)
211162	C07K 14/475 (2006.01)
211163	C07D 401/04 (2006.01)
211164	C07K 19/00 (2006.01)
211165	G01N 21/90 (2006.01)
211166	A01C 19/00 (2006.01)
211167	F24H 9/20 (2006.01)
211168	C07D 409/12 (2006.01)
211169	C12P 13/04 (2006.01)
211170	C07D 403/04 (2006.01)
211171	B42D 15/00 (2006.01)
211172	H02G 7/20 (2006.01)
211173	A01C 7/04 (2006.01)
211174	A61K 39/02 (2006.01)
211175	A61K 38/36 (2006.01)
211176	A47F 10/06 (2006.01)
211177	H03H 9/25 (2006.01)
211178	H03H 9/64 (2006.01)
211179	H05B 41/04 (2006.01)
211180	A61K 39/395 (2006.01)
211181	C23C 8/36 (2006.01)

1	2
211182	H02H 7/26 (2006.01)
211183	H02H 3/16 (2006.01)
211184	H01H 33/66 (2006.01)
211185	B01F 11/00 (2006.01)
211186	C08F 8/06 (2006.01)
211187	C22C 21/12 (2006.01)
211188	C08F 220/18 (2006.01)
211189	G01N 13/04 (2006.01)
211190	B29C 47/90 (2006.01)
211191	C08J 3/215 (2006.01)
211192	G09B 23/18 (2006.01)
211193	G09B 23/06 (2006.01)
211194	C08J 3/02 (2006.01)
211195	H02K 49/00 (2006.01)
211196	H02N 2/10 (2006.01)
211197	A61M 15/00 (2006.01)
211198	A01G 27/00 (2006.01)
211199	G01B 5/14 (2006.01)
211200	G01N 21/23 (2006.01)
211201	B61B 13/04 (2006.01)
211202	A61G 7/10 (2006.01)
211203	F24B 1/02 (2006.01)
211204	A24C 5/356 (2006.01)
211205	C07C 51/21 (2006.01)
211206	C01B 13/14 (2006.01)
211207	E04C 5/07 (2006.01)
211208	A01N 25/30 (2006.01)
211209	B25D 9/16 (2006.01)
211210	B25D 9/18 (2006.01)
211211	A61K 31/205 (2006.01)
211212	C12N 15/82 (2006.01)
211213	F22B 21/02 (2006.01)
211214	C08K 5/16 (2006.01)
211215	G06F 3/033 (2006.01)
211216	G01B 5/00 (2006.01)
211217	G01B 5/00 (2006.01)
211218	G01B 5/00 (2006.01)
211219	G01B 5/00 (2006.01)
211220	G01B 5/00 (2006.01)
211221	E21C 35/18 (2006.01)
211222	C07C 59/205 (2006.01)
211223	E03F 5/04 (2006.01)
211224	A61K 9/16 (2006.01)
211225	C10L 1/18 (2006.01)
211226	C07C 27/28 (2006.01)
211227	A61K 31/46 (2006.01)
211228	C02F 1/52 (2006.01)
211229	G01F 9/00 (2006.01)
211230	B23Q 17/22 (2006.01)
211231	C02F 9/00 (2006.01)
211232	G01M 13/04 (2006.01)
211233	A01N 43/56 (2006.01)
211234	A61M 16/04 (2006.01)
211235	B01D 53/94 (2006.01)
211236	C07H 21/04 (2006.01)
211237	B01F 3/06 (2006.01)
211238	A01H 5/00 (2006.01)
211239	C08K 5/17 (2006.01)
211240	B03B 5/50 (2006.01)
211241	A23J 3/08 (2006.01)
211242	B60N 2/28 (2006.01)
211243	A61K 9/14 (2006.01)
211244	B01J 19/02 (2006.01)
211245	B60C 27/10 (2006.01)
211246	A61K 31/496 (2006.01)

1	2
211247	A23C 11/00 (2006.01)
211248	A61K 8/19 (2006.01)
211249	F16H 55/30 (2006.01)
211250	C07D 453/06 (2006.01)
211251	E02D 13/10 (2006.01)
211252	H01F 29/10 (2006.01)
211253	C08K 3/34 (2006.01)
211254	B60G 5/00 (2006.01)
211255	C02F 3/32 (2006.01)
211256	A47J 43/00 (2006.01)
211257	C08K 5/04 (2006.01)
211258	C08K 5/04 (2006.01)
211259	A61F 2/44 (2006.01)
211260	B65D 65/38 (2006.01)
211261	A01N 59/00 (2006.01)
211262	B62B 13/16 (2006.01)
211263	C08L 23/04 (2006.01)
211264	C07D 319/04 (2006.01)
211265	C08L 23/04 (2006.01)
211266	A61M 5/315 (2006.01)
211267	F16M 11/10 (2006.01)
211268	A47K 3/16 (2006.01)

1	2
211269	A01N 25/12 (2006.01)
211270	B09B 3/00 (2006.01)
211271	C05F 17/00 (2006.01)
211272	C05F 17/00 (2006.01)
211273	F26B 5/00 (2006.01)
211274	F23K 3/14 (2006.01)
211275	G01K 1/14 (2006.01)
211276	B29C 47/12 (2006.01)
211277	H05K 3/34 (2006.01)
211278	F24C 7/00 (2006.01)
211279	C05F 17/02 (2006.01)
211280	B29C 47/04 (2006.01)
211281	G01N 33/22 (2006.01)
211282	G01P 3/44 (2006.01)
211283	G01K 17/00 (2006.01)
211284	B23P 19/08 (2006.01)
211285	B23B 5/22 (2006.01)
211286	H01L 21/00 (2006.01)
211287	B27F 7/00 (2006.01)
211288	G01B 3/38 (2006.01)
211289	G01B 3/38 (2006.01)
211290	B27G 5/00 (2006.01)

109

UDZIELONE DODATKOWE PRAWA OCHRONNE

Poniższe zestawienie zawiera kolejno: numer patentu podstawowego i tytuł wynalazku, nazwisko i imię lub nazwę i adres uprawnionego, numer i datę pierwszego zezwolenia na wprowadzenie produktu na rynek oraz nazwę organu, który je wydał, oznaczenie produktu opisanego w tym zezwoleniu, datę od której powstaje i czas trwania dodatkowego prawa ochronnego.

(68) 202489

(54) Pochodne 3,3-difenylopropyloamin, sposoby ich wytwarzania, kompozycja farmaceutyczna oraz zastosowania

(73) SCHWARZ PHARMA AG, MONHEIM (DE)

(93) 20.04.2007, EU/1/07/386/001 do 010, Komisja Wspólnot Europejskich (EU)

(95) Fezoterodyna, ewentualnie w postaci fizjologicznie dopuszczalnej soli z kwasem, w tym wodorofumaranu

(94) 11.05.2019 - 20.04.2022

(68) 202758

(54) Koniugat zawierający glikoproteinę erytropoetyną, kompozycja zawierająca te koniugaty, środek farmaceutyczny, zastosowanie tych koniugatów i tych kompozycji oraz sposób wytwarzania koniugatów erytropoetyny

(73) F. HOFFMANN-LA ROCHE AG, BAZYLEA (CH)

(93) 20.07.2007, EU/1/07/400/001 do 016, Komisja Wspólnot Europejskich (EU)

(95) glikol metoksypolietylenowy epoetyny beta

(94) 03.07.2020 - 20.07.2022

110

TŁUMACZENIA PATENTÓW EUROPEJSKICH

Poniższe zestawienie zawiera kolejno: kod rodzaju tłumaczenia patentu europejskiego chronionego na terytorium Rzeczypospolitej Polskiej, datę publikacji o udzieleniu lub zmianie patentu europejskiego, rok wydania i numer Europejskiego Biuletynu Patentowego,

w którym ogłoszono o udzieleniu lub zmianie patentu, numer patentu europejskiego.

T3 (97) 30 11 2011	2011/48	EP 1518623 B1	T3 (97) 16 11 2011	2011/46	EP 1637141 B1	2011/46	EP 1765060 B1
T3 (97) 02 11 2011	2011/44	EP 1523022 B1	T3 (97) 23 11 2011	2011/47	EP 1674424 B1	2011/14	EP 1751809 B1
T3 (97) 16 11 2011	2011/46	EP 1637141 B1	T3 (97) 07 12 2011	2011/49	EP 1542321 B1	2011/47	EP 1755864 B1
T3 (97) 23 11 2011	2011/47	EP 1674424 B1	T3 (97) 30 11 2011	2011/48	EP 1455169 B1	2011/44	EP 1773526 B1
T3 (97) 07 12 2011	2011/49	EP 1542321 B1	T3 (97) 02 11 2011	2011/44	EP 1613821 B1	2011/44	EP 1773722 B1
T3 (97) 30 11 2011	2011/48	EP 1455169 B1	T3 (97) 16 11 2011	2011/46	EP 1610905 B1	2011/48	EP 1802658 B1
T3 (97) 02 11 2011	2011/44	EP 1613821 B1	T3 (97) 09 11 2011	2011/45	EP 1625923 B1	2011/48	EP 1758947 B1
T3 (97) 16 11 2011	2011/46	EP 1610905 B1	T3 (97) 16 11 2011	2011/46	EP 1608716 B1	2011/45	EP 1789021 B1
T3 (97) 23 11 2011	2011/47	EP 1603553 B1	T3 (97) 05 10 2011	2011/40	EP 1629169 B1	2011/45	EP 1773452 B1
T3 (97) 09 11 2011	2011/45	EP 1625923 B1	T3 (97) 23 11 2011	2011/47	EP 1633428 B1	2011/48	EP 1917725 B1
T3 (97) 16 11 2011	2011/46	EP 1608716 B1	T3 (97) 09 11 2011	2011/45	EP 1628692 B1	2011/49	EP 1824673 B1
T3 (97) 05 10 2011	2011/40	EP 1629169 B1	T3 (97) 28 12 2011	2011/52	EP 1664036 B1	2011/46	EP 1784314 B1
T3 (97) 23 11 2011	2011/47	EP 1633428 B1	T3 (97) 16 11 2011	2011/46	EP 1633368 B1	2011/46	EP 1781683 B1
T3 (97) 09 11 2011	2011/45	EP 1628692 B1	T3 (97) 23 11 2011	2011/47	EP 1807167 B1	2011/32	EP 1763699 B1
T3 (97) 28 12 2011	2011/52	EP 1664036 B1	T3 (97) 07 12 2011	2011/49	EP 1671044 B1	2011/18	EP 1948237 B1
T3 (97) 16 11 2011	2011/46	EP 1633368 B1	T3 (97) 23 11 2011	2011/47	EP 1646678 B1	2011/45	EP 1778483 B1
T3 (97) 02 11 2011	2011/47	EP 1807167 B1	T3 (97) 30 11 2011	2011/48	EP 1663155 B1	2011/48	EP 1806136 B1
T3 (97) 07 12 2011	2011/49	EP 1671044 B1	T3 (97) 16 11 2011	2011/46	EP 1664123 B1	2011/46	EP 1836029 B1
T3 (97) 23 11 2011	2011/47	EP 1646678 B1	T3 (97) 09 11 2011	2011/45	EP 1661583 B1	2011/45	EP 1794856 B1
T3 (97) 09 11 2011	2011/45	EP 1628692 B1	T3 (97) 16 11 2011	2011/46	EP 1554446 B1	2011/45	EP 1789390 B1
T3 (97) 28 12 2011	2011/52	EP 1664036 B1	T3 (97) 09 11 2011	2011/45	EP 1609045 B1	2011/45	EP 1786812 B1
T3 (97) 16 11 2011	2011/46	EP 1633368 B1	T3 (97) 05 10 2011	2011/40	EP 1648874 B1	2011/47	EP 1789343 B1
T3 (97) 02 11 2011	2011/47	EP 1807167 B1	T3 (97) 09 11 2011	2011/45	EP 1651620 B1	2011/31	EP 1848675 B1
T3 (97) 07 12 2011	2011/49	EP 1671044 B1	T3 (97) 02 11 2011	2011/44	EP 1667682 B1	2011/12	EP 1819600 B1
T3 (97) 23 11 2011	2011/47	EP 1646678 B1	T3 (97) 09 11 2011	2011/45	EP 1662987 B1	2011/45	EP 1838643 B1
T3 (97) 30 11 2011	2011/48	EP 1663155 B1	T3 (97) 09 11 2011	2011/45	EP 1700061 B1	2011/45	EP 1799624 B1
T5 (97) 09 04 2008	2008/15	EP 1664123 B1	T3 (97) 14 09 2011	2011/37	EP 1807147 B1	2011/37	EP 1809288 B1
T3 (97) 09 11 2011	2011/45	EP 1661583 B1	T3 (97) 23 11 2011	2011/47	EP 1678225 B1	2011/50	EP 1805881 B1
T3 (97) 16 11 2011	2011/46	EP 1554446 B1	T3 (97) 16 11 2011	2011/46	EP 1843606 B1	2011/36	EP 1812620 B1
T3 (97) 09 11 2011	2011/45	EP 1609045 B1	T3 (97) 16 11 2011	2011/46	EP 1697477 B1	2011/46	EP 1784404 B1
T3 (97) 05 10 2011	2011/40	EP 1648874 B1	T3 (97) 23 11 2011	2011/47	EP 1696904 B1	2011/47	EP 1802571 B1
T3 (97) 09 11 2011	2011/45	EP 1651620 B1	T3 (97) 12 10 2011	2011/41	EP 1721068 B1	2011/47	EP 1784426 B1
T3 (97) 02 11 2011	2011/44	EP 1667682 B1	T3 (97) 11 01 2012	2012/02	EP 1699954 B1	2011/46	EP 1829594 B1
T3 (97) 09 11 2011	2011/45	EP 1662987 B1	T3 (97) 09 11 2011	2011/45	EP 1673740 B1	2011/45	EP 1828058 B1
T3 (97) 09 11 2011	2011/45	EP 1700061 B1	T3 (97) 30 11 2011	2011/48	EP 1704105 B1	2011/28	EP 1805861 B1
T3 (97) 14 09 2011	2011/37	EP 1807147 B1	T3 (97) 31 08 2011	2011/35	EP 1809812 B1	2011/47	EP 1819700 B1
T3 (97) 23 11 2011	2011/47	EP 1678225 B1	T3 (97) 14 09 2011	2011/37	EP 1570843 B1	2011/47	EP 1833443 B1
T3 (97) 16 11 2011	2011/46	EP 1843606 B1	T3 (97) 12 10 2011	2011/41	EP 1757887 B1	2011/47	EP 1693495 B1
T3 (97) 16 11 2011	2011/46	EP 1697477 B1	T3 (97) 23 11 2011	2011/47	EP 1642771 B1	2011/34	EP 1741847 B1
T3 (97) 16 11 2011	2011/46	EP 1696904 B1	T3 (97) 14 12 2011	2011/50	EP 1657270 B1	2011/45	EP 1788328 B1
T3 (97) 28 09 2011	2011/39	EP 1721068 B1	T3 (97) 07 12 2011	2011/49	EP 1674633 B1	2011/46	EP 1769894 B1
T3 (97) 30 11 2011	2011/48	EP 1699954 B1	T3 (97) 23 11 2011	2011/47	EP 1662482 B1	2011/50	EP 1783172 B1
T3 (97) 16 11 2011	2011/46	EP 1673740 B1	T3 (97) 26 10 2011	2011/43	EP 1752099 B1	2011/29	EP 1834702 B1
T3 (97) 30 11 2011	2011/48	EP 1704105 B1	T3 (97) 09 11 2011	2011/45	EP 1749537 B1	2011/47	EP 1868351 B1
T3 (97) 31 08 2011	2011/35	EP 1809812 B1	T3 (97) 28 09 2011	2011/39	EP 1800541 B1	2011/48	EP 1749693 B1
T3 (97) 14 09 2011	2011/37	EP 1570843 B1	T3 (97) 16 11 2011	2011/46	EP 1801022 B1	2011/45	EP 1780357 B1
T3 (97) 12 10 2011	2011/41	EP 1757887 B1	T3 (97) 21 12 2011	2011/51	EP 1569312 B1	2011/42	EP 1798325 B1
T3 (97) 23 11 2011	2011/47	EP 1642771 B1	T3 (97) 14 12 2011	2011/50	EP 1712547 B1	2011/48	EP 1935929 B1
T3 (97) 14 12 2011	2011/50	EP 1657270 B1	T3 (97) 10 08 2011	2011/32	EP 1723262 B1	2011/36	EP 1770028 B1
T3 (97) 07 12 2011	2011/49	EP 1674633 B1	T3 (97) 16 11 2011	2011/46	EP 1765456 B1	2011/13	EP 1785675 B1
T3 (97) 23 11 2011	2011/47	EP 1662482 B1	T3 (97) 30 11 2011	2011/48	EP 1716041 B1	2011/44	EP 1690944 B1
T3 (97) 26 10 2011	2011/43	EP 1752099 B1	T3 (97) 17 08 2011	2011/33	EP 1771441 B1	2011/41	EP 1882929 B1
T3 (97) 09 11 2011	2011/45	EP 1749537 B1	T3 (97) 14 12 2011	2011/50	EP 1753337 B1	2011/48	EP 1879279 B1
T3 (97) 28 09 2011	2011/39	EP 1800541 B1	T3 (97) 05 10 2011	2011/32	EP 1735533 B1	2012/02	EP 1721965 B1
T3 (97) 16 11 2011	2011/46	EP 1801022 B1	T3 (97) 16 11 2011	2011/46	EP 1765456 B1	2011/40	EP 1838571 B1
T3 (97) 21 12 2011	2011/51	EP 1569312 B1	T3 (97) 30 11 2011	2011/48	EP 1716041 B1	2011/45	EP 1843964 B1
T3 (97) 14 12 2011	2011/50	EP 1712547 B1	T3 (97) 17 08 2011	2011/33	EP 1771441 B1	2011/43	EP 1846394 B1
T3 (97) 10 08 2011	2011/32	EP 1723262 B1	T3 (97) 14 12 2011	2011/50	EP 1753337 B1	2011/50	EP 1861476 B1
T3 (97) 16 11 2011	2011/46	EP 1765456 B1	T3 (97) 24 08 2011	2011/34	EP 1735533 B1	2011/48	EP 1865786 B1
T3 (97) 30 11 2011	2011/48	EP 1716041 B1	T3 (97) 28 09 2011	2011/39	EP 1723047 B1	2011/45	EP 1843964 B1
T3 (97) 17 08 2011	2011/33	EP 1771441 B1	T3 (97) 23 11 2011	2011/47	EP 1723052 B1	2011/43	EP 1846394 B1
T3 (97) 14 12 2011	2011/50	EP 1753337 B1	T3 (97) 23 11 2011	2011/47	EP 1720909 B1	2011/48	EP 1861476 B1
T3 (97) 24 08 2011	2011/34	EP 1735533 B1	T3 (97) 05 10 2011	2011/40	EP 1727663 B1	2011/48	EP 1865786 B1
T3 (97) 28 09 2011	2011/39	EP 1723047 B1	T3 (97) 23 11 2011	2011/47	EP 1833655 B1	2011/50	EP 1848635 B1
T3 (97) 23 11 2011	2011/47	EP 1723052 B1	T3 (97) 05 10 2011	2011/40	EP 1812116 B1	2011/47	EP 1836748 B1
T3 (97) 23 11 2011	2011/47	EP 1720909 B1	T3 (97) 09 11 2011	2011/45	EP 1751625 B1	2011/46	EP 1838552 B1
T3 (97) 05 10 2011	2011/40	EP 1727663 B1					
T3 (97) 23 11 2011	2011/47	EP 1833655 B1					
T3 (97) 05 10 2011	2011/40	EP 1812116 B1					
T3 (97) 09 11 2011	2011/45	EP 1751625 B1					

T3 (97) 30 11 2011	2011/48	EP 1836102 B1	T3 (97) 30 11 2011	2011/48	EP 2060492 B1
T3 (97) 23 11 2011	2011/47	EP 1848593 B1	T3 (97) 04 01 2012	2012/01	EP 1939535 B1
T3 (97) 14 12 2011	2011/50	EP 1903738 B1	T3 (97) 30 11 2011	2011/48	EP 2071688 B1
T3 (97) 28 12 2011	2011/52	EP 18663745 B1	T3 (97) 30 11 2011	2011/48	EP 2019250 B1
T3 (97) 09 11 2011	2011/45	EP 1877734 B1	T3 (97) 16 11 2011	2011/46	EP 1985908 B1
T3 (97) 12 10 2011	2011/41	EP 1872062 B1	T3 (97) 23 11 2011	2011/47	EP 1900459 B1
T3 (97) 14 09 2011	2011/37	EP 1856038 B1	T3 (97) 09 11 2011	2011/45	EP 2065404 B1
T3 (97) 02 11 2011	2011/44	EP 1863334 B1	T3 (97) 30 11 2011	2011/48	EP 1914737 B1
T3 (97) 09 11 2011	2011/45	EP 1890709 B1	T3 (97) 02 11 2011	2011/44	EP 1942198 B1
T3 (97) 09 11 2011	2011/45	EP 1894449 B1	T3 (97) 23 11 2011	2011/47	EP 1821061 B1
T3 (97) 14 12 2011	2011/50	EP 1896063 B1	T3 (97) 30 11 2011	2011/48	EP 2020669 B1
T3 (97) 30 11 2011	2011/48	EP 1899324 B1	T3 (97) 30 11 2011	2011/48	EP 2020245 B1
T3 (97) 30 11 2011	2011/48	EP 1907288 B1	T3 (97) 30 11 2011	2011/48	EP 1976374 B1
T3 (97) 02 11 2011	2011/44	EP 1912846 B1	T3 (97) 09 11 2011	2011/45	EP 1984176 B1
T3 (97) 16 11 2011	2011/46	EP 1917197 B1	T3 (97) 21 09 2011	2011/38	EP 1986978 B1
T3 (97) 23 11 2011	2011/47	EP 1904048 B1	T3 (97) 23 11 2011	2011/47	EP 1979375 B1
T3 (97) 19 10 2011	2011/42	EP 1901001 B1	T3 (97) 23 11 2011	2011/47	EP 2013422 B1
T3 (97) 23 11 2011	2011/47	EP 1927353 B1	T3 (97) 30 11 2011	2011/48	EP 1984671 B1
T3 (97) 09 11 2011	2011/45	EP 1940305 B1	T3 (97) 23 11 2011	2011/47	EP 1991376 B1
T3 (97) 09 11 2011	2011/45	EP 1991987 B1	T3 (97) 09 11 2011	2011/45	EP 1994113 B1
T3 (97) 16 11 2011	2011/46	EP 1913191 B1	T3 (97) 16 11 2011	2011/46	EP 2003130 B1
T3 (97) 30 11 2011	2011/48	EP 1920037 B1	T3 (97) 23 11 2011	2011/47	EP 2013283 B1
T3 (97) 23 11 2011	2011/47	EP 1938253 B1	T3 (97) 30 11 2011	2011/48	EP 2046069 B1
T3 (97) 09 11 2011	2011/45	EP 1942898 B1	T3 (97) 18 01 2012	2012/03	EP 2032095 B1
T3 (97) 07 12 2011	2011/49	EP 2066554 B1	T3 (97) 21 12 2011	2011/51	EP 2004149 B1
T3 (97) 30 11 2011	2011/48	EP 1962623 B1	T3 (97) 23 11 2011	2011/47	EP 2091493 B1
T3 (97) 23 11 2011	2011/47	EP 1951674 B1	T3 (97) 30 11 2011	2011/48	EP 2032481 B1
T3 (97) 23 11 2011	2011/47	EP 2081620 B1	T3 (97) 30 11 2011	2011/48	EP 2021102 B1
T3 (97) 14 12 2011	2011/50	EP 1948615 B1	T3 (97) 23 11 2011	2011/47	EP 2018201 B1
T3 (97) 23 11 2011	2011/47	EP 1942163 B1	T3 (97) 23 11 2011	2011/47	EP 2122968 B1
T3 (97) 23 11 2011	2011/47	EP 1937259 B1	T3 (97) 16 11 2011	2011/46	EP 2034845 B1
T3 (97) 16 11 2011	2011/46	EP 1948149 B1	T3 (97) 26 10 2011	2011/43	EP 1996626 B1
T3 (97) 01 06 2011	2011/22	EP 1946083 B1	T3 (97) 23 11 2011	2011/47	EP 2018218 B1
T3 (97) 23 11 2011	2011/47	EP 1911170 B1	T3 (97) 26 10 2011	2011/43	EP 2041297 B1
T3 (97) 16 03 2011	2011/11	EP 1969292 B1	T3 (97) 14 09 2011	2011/37	EP 1996518 B1
T3 (97) 02 11 2011	2011/44	EP 2013491 B1	T3 (97) 16 11 2011	2011/46	EP 2117481 B1
T3 (97) 23 11 2011	2011/47	EP 1954321 B1	T3 (97) 28 09 2011	2011/39	EP 2040734 B1
T3 (97) 02 11 2011	2011/44	EP 1952427 B1	T3 (97) 16 11 2011	2011/46	EP 2013273 B1
T3 (97) 16 11 2011	2011/46	EP 1959787 B1	T3 (97) 16 11 2011	2011/46	EP 2013497 B1
T3 (97) 11 01 2012	2012/02	EP 1971339 B1	T3 (97) 09 11 2011	2011/45	EP 2013332 B1
T3 (97) 16 11 2011	2011/46	EP 1973511 B1	T3 (97) 23 11 2011	2011/47	EP 2012881 B1
T3 (97) 23 11 2011	2011/47	EP 1962764 B1	T3 (97) 10 08 2011	2011/32	EP 2038481 B1
T3 (97) 23 11 2011	2011/47	EP 1940789 B1	T3 (97) 05 10 2011	2011/40	EP 2032179 B1
T3 (97) 21 09 2011	2011/38	EP 1948833 B1	T3 (97) 05 10 2011	2011/40	EP 2038556 B1
T3 (97) 02 11 2011	2011/44	EP 1966208 B1	T3 (97) 30 11 2011	2011/48	EP 2169141 B1
T3 (97) 24 08 2011	2011/34	EP 1963362 B1	T3 (97) 23 11 2011	2011/47	EP 2047705 B1
T3 (97) 11 01 2012	2012/02	EP 1945647 B1	T3 (97) 21 12 2011	2011/51	EP 2059525 B1
T3 (97) 07 12 2011	2011/49	EP 1968571 B1	T3 (97) 30 11 2011	2011/48	EP 2041069 B1
T3 (97) 02 11 2011	2011/44	EP 1956969 B1	T3 (97) 12 10 2011	2011/41	EP 2038438 B1
T3 (97) 02 11 2011	2011/44	EP 1965800 B1	T3 (97) 23 11 2011	2011/47	EP 2213103 B1
T3 (97) 30 11 2011	2011/48	EP 1902010 B1	T3 (97) 19 10 2011	2011/42	EP 2062057 B1
T3 (97) 09 11 2011	2011/45	EP 1978959 B1	T3 (97) 27 07 2011	2011/30	EP 2047006 B1
T3 (97) 30 11 2011	2011/48	EP 1954009 B1	T3 (97) 16 11 2011	2011/46	EP 2058357 B1
T3 (97) 16 11 2011	2011/46	EP 1840430 B1	T3 (97) 26 10 2011	2011/43	EP 2182839 B1
T3 (97) 31 08 2011	2011/35	EP 1832416 B1	T3 (97) 07 12 2011	2011/49	EP 2066223 B1
T3 (97) 14 09 2011	2011/37	EP 1974806 B1	T3 (97) 23 11 2011	2011/47	EP 2020996 B1
T3 (97) 07 09 2011	2011/36	EP 1982759 B1	T3 (97) 16 11 2011	2011/46	EP 2027152 B1
T3 (97) 10 08 2011	2011/32	EP 1977995 B1	T3 (97) 09 11 2011	2011/45	EP 2044795 B1
T3 (97) 27 07 2011	2011/30	EP 1855173 B1	T3 (97) 09 11 2011	2011/45	EP 2066647 B1
T3 (97) 09 11 2011	2011/45	EP 1879277 B1	T3 (97) 16 11 2011	2011/46	EP 2059539 B1
T3 (97) 30 11 2011	2011/48	EP 1880900 B1	T3 (97) 30 11 2011	2011/48	EP 2189045 B1
T3 (97) 09 11 2011	2011/45	EP 1891953 B1	T3 (97) 23 11 2011	2011/47	EP 2049760 B1
T3 (97) 09 11 2011	2011/45	EP 1913822 B1	T3 (97) 30 11 2011	2011/48	EP 2024263 B1
T3 (97) 09 11 2011	2011/45	EP 1972407 B1	T3 (97) 09 11 2011	2011/45	EP 2069353 B1
T3 (97) 30 11 2011	2011/48	EP 1911981 B1	T3 (97) 14 12 2011	2011/50	EP 2091780 B1
T3 (97) 14 12 2011	2011/50	EP 2047767 B1	T3 (97) 16 11 2011	2011/46	EP 2064507 B1
T3 (97) 07 12 2011	2011/49	EP 1918629 B1	T3 (97) 30 11 2011	2011/48	EP 2086700 B1

T3 (97) 23 11 2011	2011/47	EP 2084764 B1	T3 (97) 09 11 2011	2011/45	EP 2134536 B1
T3 (97) 02 11 2011	2011/44	EP 2125541 B1	T3 (97) 26 10 2011	2011/43	EP 2136732 B1
T3 (97) 14 12 2011	2011/50	EP 2089367 B1	T3 (97) 07 09 2011	2011/36	EP 2126409 B1
T3 (97) 30 11 2011	2011/48	EP 2080177 B1	T3 (97) 23 11 2011	2011/47	EP 2142469 B1
T3 (97) 02 11 2011	2011/44	EP 2079898 B1	T3 (97) 02 11 2011	2011/44	EP 2152952 B1
T3 (97) 09 11 2011	2011/45	EP 2078022 B1	T3 (97) 09 11 2011	2011/45	EP 2139881 B1
T3 (97) 09 11 2011	2011/45	EP 2183599 B1	T3 (97) 16 11 2011	2011/46	EP 2276625 B1
T3 (97) 07 09 2011	2011/36	EP 2087171 B1	T3 (97) 03 08 2011	2011/31	EP 2129714 B1
T3 (97) 23 11 2011	2011/47	EP 2099401 B1	T3 (97) 23 11 2011	2011/47	EP 2146805 B1
T3 (97) 16 11 2011	2011/46	EP 2094693 B1	T3 (97) 14 09 2011	2011/37	EP 2144811 B1
T3 (97) 23 11 2011	2011/47	EP 2126020 B1	T3 (97) 16 11 2011	2011/46	EP 2142691 B1
T3 (97) 23 11 2011	2011/47	EP 2097608 B1	T3 (97) 23 11 2011	2011/47	EP 2148670 B1
T3 (97) 21 12 2011	2011/51	EP 2078110 B1	T3 (97) 14 12 2011	2011/50	EP 2152135 B1
T3 (97) 23 11 2011	2011/47	EP 2100402 B1	T3 (97) 30 11 2011	2011/48	EP 2145489 B1
T3 (97) 07 12 2011	2011/49	EP 2207745 B1	T3 (97) 22 12 2010	2010/51	EP 2131705 B1
T3 (97) 09 11 2011	2011/45	EP 2106469 B1	T3 (97) 09 11 2011	2011/45	EP 2156060 B1
T3 (97) 05 10 2011	2011/40	EP 2144506 B1	T3 (97) 02 11 2011	2011/44	EP 2183128 B1
T3 (97) 30 11 2011	2011/48	EP 2111571 B1	T3 (97) 30 11 2011	2011/48	EP 2164779 B1
T3 (97) 23 11 2011	2011/47	EP 2107906 B1	T3 (97) 31 08 2011	2011/35	EP 2167448 B1
T3 (97) 16 11 2011	2011/46	EP 2209789 B1	T3 (97) 07 12 2011	2011/49	EP 2144899 B1
T3 (97) 28 09 2011	2011/39	EP 1980418 B1	T3 (97) 16 11 2011	2011/46	EP 2286562 B1
T3 (97) 14 12 2011	2011/50	EP 1974649 B1	T3 (97) 23 11 2011	2011/47	EP 2203282 B1
T3 (97) 14 12 2011	2011/50	EP 2105058 B1	T3 (97) 14 09 2011	2011/37	EP 2173553 B1
T3 (97) 09 11 2011	2011/45	EP 2110126 B1	T3 (97) 23 11 2011	2011/47	EP 2173742 B1
T3 (97) 28 09 2011	2011/39	EP 2119932 B1	T3 (97) 26 10 2011	2011/43	EP 2167069 B1
T3 (97) 09 11 2011	2011/45	EP 2019242 B1	T3 (97) 09 11 2011	2011/45	EP 2218159 B1
T3 (97) 23 11 2011	2011/47	EP 2147825 B1	T3 (97) 22 06 2011	2011/25	EP 2222609 B1
T3 (97) 04 01 2012	2012/01	EP 2030551 B1	T3 (97) 23 11 2011	2011/47	EP 2046459 B1
T3 (97) 16 11 2011	2011/46	EP 2030515 B1	T3 (97) 12 10 2011	2011/41	EP 2173938 B1
T3 (97) 30 11 2011	2011/48	EP 2161224 B1	T3 (97) 16 11 2011	2011/46	EP 2185839 B1
T3 (97) 02 11 2011	2011/44	EP 2163576 B1	T3 (97) 21 12 2011	2011/51	EP 2193577 B1
T3 (97) 16 11 2011	2011/46	EP 2165702 B1	T3 (97) 30 11 2011	2011/48	EP 2139705 B1
T3 (97) 23 11 2011	2011/47	EP 2050325 B1	T3 (97) 09 11 2011	2011/45	EP 2146713 B1
T3 (97) 16 11 2011	2011/46	EP 2017069 B1	T3 (97) 23 11 2011	2011/47	EP 2225908 B1
T3 (97) 16 11 2011	2011/46	EP 2198865 B1	T3 (97) 26 10 2011	2011/43	EP 2079446 B1
T3 (97) 30 11 2011	2011/48	EP 2145840 B1	T3 (97) 09 11 2011	2011/45	EP 2178955 B1
T3 (97) 02 11 2011	2011/44	EP 2006463 B1	T3 (97) 30 11 2011	2011/48	EP 2187789 B1
T3 (97) 23 11 2011	2011/47	EP 1990104 B1	T3 (97) 16 11 2011	2011/46	EP 2069334 B1
T3 (97) 30 11 2011	2011/48	EP 2025843 B1	T3 (97) 09 11 2011	2011/45	EP 2200600 B1
T3 (97) 23 11 2011	2011/47	EP 2045196 B1	T3 (97) 16 11 2011	2011/46	EP 2207832 B1
T3 (97) 09 11 2011	2011/45	EP 2071732 B1	T3 (97) 16 11 2011	2011/46	EP 2212466 B1
T3 (97) 16 11 2011	2011/46	EP 2172117 B1	T3 (97) 12 10 2011	2011/41	EP 2176433 B1
T3 (97) 12 10 2011	2011/41	EP 2048297 B1	T3 (97) 02 11 2011	2011/44	EP 2196066 B1
T3 (97) 23 11 2011	2011/47	EP 1972367 B1	T3 (97) 16 11 2011	2011/46	EP 2183145 B1
T3 (97) 30 11 2011	2011/48	EP 1985344 B1	T3 (97) 23 11 2011	2011/47	EP 2200976 B1
T3 (97) 09 11 2011	2011/45	EP 2138418 B1	T3 (97) 16 11 2011	2011/46	EP 2188165 B1
T3 (97) 26 10 2011	2011/43	EP 2141009 B1	T3 (97) 23 11 2011	2011/47	EP 2205152 B1
T3 (97) 28 09 2011	2011/39	EP 2016840 B1	T3 (97) 09 11 2011	2011/45	EP 2198650 B1
T3 (97) 23 11 2011	2011/47	EP 2060860 B1	T3 (97) 16 11 2011	2011/46	EP 2072666 B1
T3 (97) 02 11 2011	2011/44	EP 2196590 B1	T3 (97) 26 10 2011	2011/43	EP 2170890 B1
T3 (97) 08 12 2010	2010/49	EP 2196091 B1	T3 (97) 02 11 2011	2011/44	EP 2197841 B1
T3 (97) 30 11 2011	2011/48	EP 2199017 B1	T3 (97) 23 11 2011	2011/47	EP 2171112 B1
T3 (97) 24 08 2011	2011/34	EP 2198983 B1	T3 (97) 07 12 2011	2011/49	EP 2190304 B1
T3 (97) 17 08 2011	2011/33	EP 2003272 B1	T3 (97) 23 11 2011	2011/47	EP 2215058 B1
T3 (97) 07 12 2011	2011/49	EP 2039341 B1	T3 (97) 30 11 2011	2011/48	EP 2197967 B1
T3 (97) 07 09 2011	2011/36	EP 2117971 B1	T3 (97) 23 11 2011	2011/47	EP 2218270 B1
T4 (97) 31 08 2011	2011/35	EP 2114815 B1	T3 (97) 14 12 2011	2011/50	EP 2218027 B1
T3 (97) 09 11 2011	2011/45	EP 2112171 B1	T3 (97) 15 06 2011	2011/24	EP 2188829 B1
T3 (97) 28 12 2011	2011/52	EP 2109361 B1	T3 (97) 14 09 2011	2011/37	EP 2231636 B1
T3 (97) 30 11 2011	2011/48	EP 2102051 B1	T3 (97) 06 07 2011	2011/27	EP 2232951 B1
T3 (97) 02 11 2011	2011/44	EP 2118379 B1	T3 (97) 13 07 2011	2011/28	EP 2225076 B1
T3 (97) 16 11 2011	2011/46	EP 2137424 B1	T3 (97) 16 11 2011	2011/46	EP 2231446 B1
T3 (97) 16 11 2011	2011/46	EP 2142533 B1	T3 (97) 30 11 2011	2011/48	EP 2235097 B1
T3 (97) 09 11 2011	2011/45	EP 2134197 B1	T3 (97) 12 10 2011	2011/41	EP 2232204 B1
T3 (97) 30 11 2011	2011/48	EP 2140319 B1	T3 (97) 30 11 2011	2011/48	EP 2241448 B1
T3 (97) 02 11 2011	2011/44	EP 2121458 B1	T3 (97) 23 11 2011	2011/47	EP 2240275 B1
T3 (97) 23 11 2011	2011/47	EP 2126272 B1	T3 (97) 30 11 2011	2011/48	EP 2234746 B1

T3 (97) 07 12 2011	2011/49	EP 2241144 B1	T3 (97) 30 11 2011	2011/48	EP 2257372 B1
T3 (97) 07 12 2011	2011/49	EP 2241046 B1	T3 (97) 30 11 2011	2011/48	EP 2276756 B1
T3 (97) 30 11 2011	2011/48	EP 2301285 B1	T3 (97) 23 11 2011	2011/47	EP 2260261 B1
T3 (97) 28 12 2011	2011/52	EP 2110454 B1	T3 (97) 30 11 2011	2011/48	EP 2274468 B1
T3 (97) 14 09 2011	2011/37	EP 2218472 B1	T3 (97) 16 11 2011	2011/46	EP 2147430 B1
T3 (97) 09 11 2011	2011/45	EP 2108612 B1	T3 (97) 09 11 2011	2011/45	EP 2265160 B1
T3 (97) 05 10 2011	2011/40	EP 2111867 B1	T3 (97) 30 11 2011	2011/48	EP 2250293 B1
T3 (97) 16 11 2011	2011/46	EP 2154396 B1	T3 (97) 30 11 2011	2011/48	EP 2307420 B1
T3 (97) 21 12 2011	2011/51	EP 2116877 B1	T3 (97) 30 11 2011	2011/48	EP 2285225 B1
T3 (97) 16 11 2011	2011/46	EP 2258489 B1	T3 (97) 14 12 2011	2011/50	EP 2268627 B1
T3 (97) 07 12 2011	2011/49	EP 2131090 B1	T3 (97) 16 11 2011	2011/46	EP 2266158 B1
T3 (97) 09 11 2011	2011/45	EP 2110150 B1	T3 (97) 23 11 2011	2011/47	EP 2282727 B1
T3 (97) 09 11 2011	2011/45	EP 2153998 B1	T3 (97) 30 11 2011	2011/48	EP 2313950 B1
T3 (97) 23 11 2011	2011/47	EP 2295684 B1	T3 (97) 30 11 2011	2011/48	EP 2245312 B1
T3 (97) 14 12 2011	2011/50	EP 2230189 B1	T3 (97) 30 11 2011	2011/48	EP 2282640 B1
T3 (97) 23 11 2011	2011/47	EP 2180011 B1	T3 (97) 09 11 2011	2011/45	EP 2242460 B1
T3 (97) 07 12 2011	2011/49	EP 2186946 B1	T3 (97) 30 11 2011	2011/48	EP 2285648 B1
T3 (97) 30 11 2011	2011/48	EP 2184423 B1	T3 (97) 04 01 2012	2012/01	EP 2293913 B1
T3 (97) 14 12 2011	2011/50	EP 2218633 B1	T3 (97) 07 12 2011	2011/49	EP 2280886 B1
T3 (97) 30 11 2011	2011/48	EP 2336641 B1	T3 (97) 30 11 2011	2011/48	EP 2291103 B1
T3 (97) 07 12 2011	2011/49	EP 2214049 B1	T3 (97) 30 11 2011	2011/48	EP 2296903 B1
T3 (97) 19 10 2011	2011/42	EP 2228481 B1	T3 (97) 16 11 2011	2011/46	EP 2297195 B1
T3 (97) 30 11 2011	2011/48	EP 2157205 B1	T3 (97) 16 11 2011	2011/46	EP 2318315 B1
T3 (97) 16 11 2011	2011/46	EP 2175339 B1	T3 (97) 30 11 2011	2011/48	EP 2310383 B1
T3 (97) 10 08 2011	2011/32	EP 2187589 B1	T3 (97) 16 11 2011	2011/46	EP 2296796 B1
T3 (97) 23 11 2011	2011/47	EP 2141868 B1	T3 (97) 23 11 2011	2011/47	EP 2288781 B1
T3 (97) 23 11 2011	2011/47	EP 2168420 B1	T3 (97) 23 11 2011	2011/47	EP 2304296 B1
T3 (97) 14 12 2011	2011/50	EP 2147773 B1	T3 (97) 16 11 2011	2011/46	EP 2315928 B1
T3 (97) 08 02 2012	2012/06	EP 2289873 B1	T3 (97) 30 11 2011	2011/48	EP 2304720 B1
T3 (97) 16 11 2011	2011/46	EP 2161219 B1	T3 (97) 02 11 2011	2011/44	EP 2257944 B1
T3 (97) 30 11 2011	2011/48	EP 2301344 B1	T3 (97) 02 11 2011	2011/44	EP 2257945 B1
T3 (97) 23 11 2011	2011/47	EP 2295530 B1	T3 (97) 16 11 2011	2011/46	EP 2283282 B1
T3 (97) 30 11 2011	2011/48	EP 2169179 B1	T3 (97) 28 09 2011	2011/39	EP 2254708 B1
T3 (97) 23 11 2011	2011/47	EP 2181908 B1	T3 (97) 16 11 2011	2011/46	EP 2304263 B1
T3 (97) 07 12 2011	2011/49	EP 2181826 B1	T3 (97) 30 11 2011	2011/48	EP 2321190 B1
T3 (97) 14 12 2011	2011/50	EP 2182129 B1	T3 (97) 23 11 2011	2011/47	EP 2271219 B1
T3 (97) 16 11 2011	2011/46	EP 2166296 B1	T3 (97) 30 11 2011	2011/48	EP 2310147 B1
T3 (97) 30 11 2011	2011/48	EP 2101097 B1	T3 (97) 30 11 2011	2011/48	EP 2324010 B1
T3 (97) 30 11 2011	2011/48	EP 2112299 B1	T3 (97) 23 11 2011	2011/47	EP 2313215 B1
T3 (97) 07 12 2011	2011/49	EP 2163843 B1	T3 (97) 07 12 2011	2011/49	EP 2331892 B1
T3 (97) 09 11 2011	2011/45	EP 2192373 B1	T3 (97) 30 11 2011	2011/48	EP 2294850 B1
T3 (97) 14 12 2011	2011/50	EP 2281944 B1	T3 (97) 16 11 2011	2011/46	EP 2298017 B1
T3 (97) 07 12 2011	2011/49	EP 2281945 B1	T3 (97) 16 11 2011	2011/46	EP 2307863 B1
T3 (97) 07 12 2011	2011/49	EP 2281946 B1	T3 (97) 16 11 2011	2011/46	EP 2300889 B1
T3 (97) 23 11 2011	2011/47	EP 2249313 B1	T3 (97) 30 11 2011	2011/48	EP 2306849 B1
T3 (97) 09 11 2011	2011/45	EP 2306428 B1	T3 (97) 30 11 2011	2011/48	EP 2318123 B1
T3 (97) 09 11 2011	2011/45	EP 2312535 B1	T3 (97) 01 02 2012	2012/05	EP 2334202 B1
T3 (97) 16 11 2011	2011/46	EP 2196081 B1	T3 (97) 09 11 2011	2011/45	EP 2165838 B1
T3 (97) 30 11 2011	2011/48	EP 2238281 B1	T3 (97) 23 11 2011	2011/47	EP 2178322 B1
T3 (97) 14 12 2011	2011/50	EP 2247514 B1	T3 (97) 02 11 2011	2011/44	EP 2177636 B1
T3 (97) 30 11 2011	2011/48	EP 2240836 B1	T3 (97) 23 11 2011	2011/47	EP 2218745 B1
T3 (97) 04 01 2012	2012/01	EP 2250103 B1	T3 (97) 01 02 2012	2012/05	EP 2355117 B1
T3 (97) 23 11 2011	2011/47	EP 2293791 B1	T3 (97) 25 01 2012	2012/04	EP 2206498 B1
T3 (97) 04 01 2012	2012/01	EP 2252851 B1	T3 (97) 23 11 2011	2011/47	EP 2239180 B1
T3 (97) 14 12 2011	2011/50	EP 2247442 B1	T3 (97) 09 11 2011	2011/45	EP 2286933 B1
T3 (97) 09 11 2011	2011/45	EP 2247174 B1	T3 (97) 23 11 2011	2011/47	EP 2311598 B1
T3 (97) 23 11 2011	2011/47	EP 2250835 B1	T3 (97) 21 12 2011	2011/51	EP 2206585 B1
T3 (97) 23 11 2011	2011/47	EP 2247464 B1	T3 (97) 26 10 2011	2011/43	EP 2363435 B1
T3 (97) 13 07 2011	2011/28	EP 2263247 B1	T3 (97) 07 12 2011	2011/49	EP 2213587 B1
T3 (97) 28 12 2011	2011/52	EP 2260024 B1	T3 (97) 09 11 2011	2011/45	EP 2206753 B1
T3 (97) 30 11 2011	2011/48	EP 2262653 B1	T3 (97) 16 11 2011	2011/46	EP 2236369 B1
T3 (97) 21 09 2011	2011/38	EP 2263225 B1	T3 (97) 23 11 2011	2011/47	EP 2298574 B1
T3 (97) 28 09 2011	2011/39	EP 2266188 B1	T3 (97) 16 11 2011	2011/46	EP 2239905 B1
T3 (97) 16 11 2011	2011/46	EP 2271689 B1	T3 (97) 23 11 2011	2011/47	EP 2247152 B1
T3 (97) 30 11 2011	2011/48	EP 2254915 B1	T3 (97) 16 11 2011	2011/46	EP 2325007 B1
T3 (97) 23 11 2011	2011/47	EP 2268390 B1	T3 (97) 02 11 2011	2011/44	EP 2311673 B1
T3 (97) 09 11 2011	2011/45	EP 2263423 B1	T3 (97) 16 11 2011	2011/46	EP 2289838 B1

T3 (97) 07 12 2011	2011/49	EP 2270259 B1
T3 (97) 23 11 2011	2011/47	EP 2218317 B1
T3 (97) 23 11 2011	2011/47	EP 2227934 B1
T3 (97) 16 11 2011	2011/46	EP 2269189 B1

111

**DECYZJE O ODMOWIE UDZIELENIA PATENTU
(wydane po ogłoszeniu o zgłoszeniu)**

Poniższe zestawienie zawiera kolejno: numer zgłoszenia wynalazku oraz numer i rok wydania Biuletynu Urzędu Patentowego, w którym zgłoszenie zostało ogłoszone (dla zgłoszeń wydzielonych umieszczono w nawiasie numer zgłoszenia macierzystego).

350983	11/2003	371926	13/2006
352030	15/2003	371942	14/2006
352051	16/2003	371962	14/2006
352520	18/2002	372055	14/2005
352958	20/2003	372186	14/2005
352961	20/2003	372220	14/2005
353124	20/2003	372272	14/2005
354566	26/2003	372462	15/2005
354810	27/2002	372561	15/2005
356708	13/2004	372646	17/2006
357687	12/2004	372669	15/2005
358939	18/2004	372869	16/2005
359128	17/2004	372954	17/2006
359753	21/2003	373003	16/2005
360504	18/2004	373076	16/2005
361817	20/2004	373192	17/2005
362550	22/2004	373246	17/2005
363057	09/2005	373275	17/2005
363251	10/2005	373295	17/2005
364246	13/2005	373311	18/2006
364274	14/2004	373322	17/2005
364369	25/2004	373377	17/2005
364547	20/2004	373429	17/2005
365040	26/2004	373467	18/2005
365208	26/2004	373575	18/2005
365211	26/2004	373698	18/2005
366110	02/2005	373701	18/2005
366405	02/2005	373729	18/2005
366708	20/2005	373847	19/2005
367169	21/2005	373936	20/2006
367340	04/2005	374200	20/2005
368480	25/2005	374402	21/2005
368953	01/2006	374501	22/2005
369353	03/2006	374515	22/2006
369406	08/2005	374534	22/2005
369596	04/2006	374561	22/2006
369676	09/2005	374683 ^{u)}	22/2005
369685	09/2005	374700	22/2005
369716	05/2006	374770	22/2006
369796	09/2005	374792	22/2005
370063	10/2005	374911	23/2005
370086	10/2005	375063 ^{u)}	24/2006
370176	10/2005	375121	24/2006
370272	10/2005	375370	24/2005
370307	10/2005	375404	24/2005
370468	08/2006	375414	24/2005
370799	11/2005	375439	24/2005
371059	12/2005	375462	25/2006
371064	12/2005	375466	25/2006
371485	12/2005	375588	24/2005
371548	13/2005	375663	25/2006
371681	13/2005	375702	25/2005

375954	25/2005	379928	26/2007
376119	25/2005	380001	26/2007
376164	02/2007	380094	01/2008
376281	03/2007	380133	02/2008
376294	03/2007	380206 ^{u)}	02/2008
376347	26/2005	380326	03/2008
376409	26/2005	380440	02/2007
376475	26/2005	380601	06/2008
376534	01/2006	381329	13/2008
376675	01/2006	381388	14/2008
376703	01/2006	381439	14/2008
376736	01/2006	382023	26/2008
377084	06/2007	382116	21/2008
377300	02/2006	382229	22/2008
377421	08/2007	382408	17/2008
377663	03/2006	382484	24/2008
377754	04/2006	382501	25/2008
377873	09/2007	382552	25/2008
377953	10/2007	382681	26/2008
378088	11/2007	382883	02/2008
378095	11/2007	383082	04/2009
378182	12/2007	383083	04/2009
378225	06/2006	383941 ^{u)}	12/2009
378241	06/2006	383945	11/2008
378244	06/2006	383960	12/2009
378275	06/2006	384079	12/2008
378485	13/2007	384375	17/2009
378488	09/2006	384413	17/2009
378521	09/2006	384607	19/2009
378599	14/2007	386138	07/2010
378694 ^{u)}	15/2007	386563	11/2010
378780	15/2007	386675	12/2010
378836	11/2006	387272	17/2010
378909	17/2007	387415	19/2010
378927	12/2006	387526	20/2010
379029	13/2006	388822	05/2011
379297	20/2007	389469 ^{u)}	10/2011
379544	20/2006	389927(357931)	04/2010
379832	25/2007	391050	22/2011

^{u)} zgłoszenie będzie rozpatrywane jako zgłoszenie wzoru użytkowego

112

**DECYZJE O UMORZENIU POSTĘPOWANIA
(wydane po ogłoszeniu o zgłoszeniu)**

Poniższe zestawienie zawiera kolejno: numer zgłoszenia wynalazku oraz numer i rok wydania Biuletynu Urzędu Patentowego, w którym zgłoszenie zostało ogłoszone (dla zgłoszeń wydzielonych umieszczono w nawiasie numer zgłoszenia macierzystego).

359822	18/2004	375116	24/2006
366576	03/2005	376079	04/2007
367967	05/2005	377016	06/2007
368767	26/2005	377355	03/2006
368860	07/2005	377364	07/2007
369668	09/2005	377380	03/2006
371242	12/2005	379877	25/2007
372512	16/2006	380611	04/2007
372648	17/2006	381819	18/2008
374522	22/2005	382293	22/2008
374829	22/2005	383384	07/2009
374845	23/2005	383450	07/2009
375024	23/2005	383476 ^{u)}	08/2009
375093	23/2005	393178(366208)	04/2011

^{u)} zgłoszenie będzie rozpatrywane jako zgłoszenie wzoru użytkowego

113

DECYZJE STWIERDZAJĄCE WYGAŚNIĘCIE DECYZJI O UDZIELENIU PATENTU

Poniższe zestawienie zawiera kolejno: numer zgłoszenia wynalazku oraz numer i rok wydania Biuletynu Urzędu Patentowego, w którym zgłoszenie zostało ogłoszone (dla zgłoszeń wydzielonych umieszczono w nawiasie numer zgłoszenia macierzystego).

356563	13/2004	376608	04/2007
362748	22/2004	377435	03/2006
364337	14/2004	377775	04/2006
364543	15/2005	377850	08/2006
369266	08/2005	379022	18/2007
369555	04/2006	380519	14/2007
371473	12/2006	382617	26/2008
371535	12/2006	382696	26/2008
373831	20/2006	383566	09/2009
375887	26/2006	383695	10/2009
376355	03/2007		

114

WPISY I ZMIANY W REJESTRZE PATENTOWYM (nieuwzględnione w innych samodzielnych ogłoszeniach)

Poniższe zestawienie zawiera kolejno: kod rodzaju patentu, numer patentu, datę wpisu, oznaczenie rubryki, w której dokonano wpisu lub zmiany oraz treść wpisu. Poszczególne rubryki rejestru patentowego zawierają następujące dane:

rubryka A - nazwisko i imię albo nazwa, miejsce zamieszkania albo siedziba uprawnionego z patentu (miejsceowość, kraj) oraz numer identyfikacji podatkowej NIP, a także numer PESEL albo numer identyfikacyjny REGON, o ile zgłaszający je wskazał,

rubryka B - tytuł wynalazku,

rubryka C - nazwisko i imię twórcy wynalazku oraz jego miejsce zamieszkania (miejsceowość, kraj),

rubryka D - prawa ograniczające patent,

rubryka E - wpisy uzupełniające stan prawny patentu (w szczególności patenty dodatkowe, zamiana patentu dodatkowego na patent), a także numer dodatkowego prawa ochronnego, data pierwszego zezwolenia na wprowadzenie produktu na rynek w Rzeczypospolitej Polskiej i Unii Europejskiej oraz oznaczenie organu, który wydał zezwolenie,

rubryka F - wnioski o unieważnienie i sprzeciwy, wnioski o udzielenie dodatkowego prawa ochronnego oraz decyzje dotyczące danego patentu,

rubryka G - data unieważnienia lub data i przyczyna wygaśnięcia patentu, a także data stwierdzenia wygaśnięcia decyzji o udzieleniu dodatkowego prawa ochronnego lub data unieważnienia albo data i przyczyna wygaśnięcia dodatkowego prawa ochronnego.

Uwaga: Publikacji podlegają: zmiana uprawnionego, twórcy, zmiana nazwy uprawnionego, prawa ograniczające patent, sprostowania istotnych pomyłek.

(B1) **168478** 2011 12 06 A. Wprowadzono zmianę uprawnionego przez wykreślenie wpisu: Evonik Degussa GmbH, Essen, Niemcy i dokonanie wpisu: Evonik Carbon Black GmbH, Hanau, Niemcy

(B1) **176400** 2011 12 08 A. Wprowadzono zmianę uprawnionego przez wykreślenie wpisu: KNOLL AKTIENGESELLSCHAFT, Ludwigshafen, Niemcy i dokonanie wpisu: KNOLL GMBH, Ludwigshafen, Niemcy

(B1) **176400** 2011 12 08 A. Wprowadzono zmianę uprawnionego przez wykreślenie wpisu: KNOLL GMBH, Ludwigshafen, Niemcy i dokonanie wpisu: ABBOTT GmbH, Wiesbaden, Niemcy

(B1) **176400** 2011 12 08 A. Wprowadzono zmianę uprawnionego przez wykreślenie wpisu: ABBOTT GmbH, Wiesbaden, Niemcy i dokonanie wpisu: Abbott GmbH & Co. KG, Wiesbaden, Niemcy

(B1) **178960** 2011 12 12 A. Wprowadzono zmianę uprawnionego przez wykreślenie wpisu: GEC ALSTHOM STEIN INDUSTRIE, Vélizy-Villacoublay, Francja i dokonanie wpisu: ALSTOM ENERGY SYSTEMS S.A., Vélizy Cédex, Francja

(B1) **178960** 2011 12 12 A. Wprowadzono zmianę uprawnionego przez wykreślenie wpisu: ALSTOM ENERGY SYSTEMS S.A., Vélizy Cédex, Francja i dokonanie wpisu: ABB ALSTOM POWER COMBUSTION, Vélizy Cédex, Francja

(B1) **178960** 2011 12 12 A. Wprowadzono zmianę uprawnionego przez wykreślenie wpisu: ABB ALSTOM POWER COMBUSTION, Vélizy Cédex, Francja i dokonanie wpisu: ALSTOM POWER BOILERS, Meudon La Foret, Francja

(B1) **185278** 2011 05 17 A. Wprowadzono zmianę nazwy uprawnionego przez wykreślenie wpisu: ROCKWOOL LAPINUS B.V., Melick-Herkenbosch, Holandia i dokonanie wpisu: ROCKWOOL LAPINUS PRODUCTIE B.V., Roermond, Holandia

(B1) **185278** 2011 05 17 A. Wprowadzono zmianę nazwy uprawnionego przez wykreślenie wpisu: ROCKWOOL LAPINUS PRODUCTIE B.V., Roermond, Holandia i dokonanie wpisu: ROCKWOOL B.V., Roermond, Holandia

(B1) **186339** 2011 12 20 A. Wprowadzono zmianę nazwy uprawnionego przez wykreślenie wpisu: BAYER SCHERING PHARMA AKTIENGESELLSCHAFT, Berlin, Niemcy i dokonanie wpisu: Bayer Pharma Aktiengesellschaft, Berlin, Niemcy

(B1) **187474** 2011 12 19 A. Wprowadzono zmianę nazwy uprawnionego przez wykreślenie wpisu: BAYER SCHERING PHARMA AKTIENGESELLSCHAFT, Berlin, Niemcy i dokonanie wpisu: Bayer Pharma Aktiengesellschaft, Berlin, Niemcy

(B1) **189046** 2011 03 11 A. Wprowadzono zmianę uprawnionego przez wykreślenie wpisu: RHONE POULENC AGRO, 14-20 rue Pierre Bizet 69009, Lion, Francja i dokonanie wpisu: BAYER S.A.S., Lyon, Francja

(B1) **189313** 2011 12 07 A. Wprowadzono zmianę uprawnionego przez wykreślenie wpisu: GAWRON WOJCIECH, ul. Andersa 12 m.23 42-200 Częstochowa, Polska i dokonanie wpisu: GAWRON WOJCIECH ZAKŁAD OKUĆ BUDOWLANYCH „METALIK”, Rudniki, Polska

(B1) **189365** 2011 03 11 A. Wprowadzono zmianę uprawnionego przez wykreślenie wpisu: Saint-Gobain Glass France, Courbevoie, Francja i dokonanie wpisu: Saint-Gobain Glass Deutschland GmbH, Aachen, Niemcy

(B1) **189712** 2011 03 11 A. Wprowadzono zmianę uprawnionego przez wykreślenie wpisu: RHONE POULENC AGRO, 14-20 rue Pierre Bizet 69009, Lion, Francja i dokonanie wpisu: BAYER S.A.S., Lyon, Francja

(B1) **190312** 2011 12 07 A. Wprowadzono zmianę uprawnionego przez wykreślenie wpisu: GAWRON WOJCIECH, Częstochowa, Polska i dokonanie wpisu: GAWRON WOJCIECH ZAKŁAD OKUĆ BUDOWLANYCH „METALIK”, Rudniki, Polska

(B1) **194760** 2011 12 12 A. Wprowadzono zmianę uprawnionego przez wykreślenie wpisu: BONKOWSKA EWA, Nidzica, Polska i dokonanie wpisu: SIENKIEWICZ PIOTR, Tomaszkowo, Polska; BONKOWSKI DARIUSZ, Nidzica, Polska

(B1) **196338** 2011 02 10 A. Wprowadzono zmianę uprawnionego przez wykreślenie wpisu: INSTYTUT CHEMII NIEORGANICZNEJ, Gliwice, Polska 000042300 i dokonanie wpisu: INSTYTUT NAWOZÓW SZTUCZNYCH, Puławy, Polska 000041619

(B1) **196636, 196726, 197166, 197188** 2011 12 16 A. Wprowadzono zmianę uprawnionego przez wykreślenie wpisu: ZELMER SPÓŁKA AKCYJNA, Rzeszów, Polska 000034648 i dokonanie wpisu:

ZELMER MARKET SPÓŁKA Z OGRANICZONĄ ODPOWIEDZIALNOŚCIĄ, Rzeszów, Polska 180633547

(B1) **197765** 2011 11 22 A. Wprowadzono zmianę uprawnionego przez wykreślenie wpisu: ZELMER SPÓŁKA AKCYJNA, Rzeszów, Polska 000034648 i dokonanie wpisu: ZELMER MARKET SPÓŁKA Z OGRANICZONĄ ODPOWIEDZIALNOŚCIĄ, Rzeszów, Polska 180633547

(B1) **198268** 2011 12 19 A. Wprowadzono zmianę nazwy uprawnionego przez wykreślenie wpisu: AKADEMIA MEDYCZNA IM. FELIKSA SKUBISZEWSKIEGO W LUBLINIE, Lublin, Polska P-000288716-35000004 i dokonanie wpisu: UNIWERSYTET MEDYCZNY W LUBLINIE, Lublin, Polska 000288716

(B1) **198453** 2011 02 10 A. Wprowadzono zmianę uprawnionego przez wykreślenie wpisu: INSTYTUT CHEMII NIEORGANICZNEJ, Gliwice, Polska 000042300; KOPALNIE I ZAKŁADY CHEMICZNE SIARKI „SIARKOPOL” SPÓŁKA AKCYJNA, Grzybów, Polska 830327684 i dokonanie wpisu: INSTYTUT NAWOZÓW SZTUCZNYCH, Puławy, Polska 000041619; KOPALNIE I ZAKŁADY CHEMICZNE SIARKI „SIARKOPOL” SPÓŁKA AKCYJNA, Grzybów, Polska 830327684

(B1) **199048** 2011 11 22 A. Wprowadzono zmianę uprawnionego przez wykreślenie wpisu: ZELMER SPÓŁKA AKCYJNA, Rzeszów, Polska 000034648 i dokonanie wpisu: ZELMER MARKET SPÓŁKA Z OGRANICZONĄ ODPOWIEDZIALNOŚCIĄ, Rzeszów, Polska 180633547

(B1) **199597** 2011 12 20 A. Wprowadzono zmianę uprawnionego przez wykreślenie wpisu: Doepke Schaltgeräte GmbH & Co. KG, Norden, Niemcy i dokonanie wpisu: Doepke Schaltgeräte GmbH, Norden, Niemcy

(B1) **201370** 2011 11 29 A. Wprowadzono zmianę uprawnionego przez wykreślenie wpisu: GÓRNICKI KRZYSZTOF, Szczecin, Polska i dokonanie wpisu: POL-GLASS SPÓŁKA Z OGRANICZONĄ ODPOWIEDZIALNOŚCIĄ ZARZĄDZANIE MAJĄTKIEM SPÓŁKA KOMANDYTOWA, Wołczkowo, Polska 320939488

(B1) **201471** 2011 02 21 A. Wprowadzono zmianę uprawnionego przez wykreślenie wpisu: POZ-BRUK SOBOTA SPÓŁKA Z OGRANICZONĄ ODPOWIEDZIALNOŚCIĄ, Sobota, Polska 630904538 i dokonanie wpisu: POZ BRUK SPÓŁKA Z OGRANICZONĄ ODPOWIEDZIALNOŚCIĄ SPÓŁKA KOMANDYTOWO-AKCYJNA, Sobota, Polska 630904538

(B1) **201621** 2011 12 12 A. Wprowadzono zmianę uprawnionego przez wykreślenie wpisu: INTERCHEMOL SPÓŁKA Z OGRANICZONĄ ODPOWIEDZIALNOŚCIĄ, Oborniki Śląskie, Polska i dokonanie wpisu: INTERCHEMOL SPÓŁKA AKCYJNA, Oborniki Śląskie, Polska

(B1) **202325** 2011 12 06 A. Wprowadzono zmianę uprawnionego przez wykreślenie wpisu: BAYER AKTIENGESELLSCHAFT, Leverkusen, Niemcy i dokonanie wpisu: Bayer CorpScience AG, Monheim, Niemcy

(B1) **202592** 2011 12 14 A. Wprowadzono zmianę uprawnionego przez wykreślenie wpisu: VIBROTRON AS, Drammen, Norwegia i dokonanie wpisu: ORBUS AS, Drammen, Norwegia

(B1) **204198** 2011 02 21 A. Wprowadzono zmianę uprawnionego przez wykreślenie wpisu: TOMTEX CAJDLER TOMASZ PIOTR KUROWSKI SPÓŁKA JAWNA, Zgierz, Polska 471654780 i dokonanie wpisu: TOMASZ CAJDLER, MICHAŁ JANICKI „TOMTEX” SPÓŁKA JAWNA, Zgierz, Polska 471654780

(B1) **206030** 2011 11 02 A. Wprowadzono zmianę uprawnionego przez wykreślenie wpisu: BASF AKTIENGESELLSCHAFT, Ludwigshafen, Niemcy i dokonanie wpisu: BASF SE, Ludwigshafen, Niemcy

(B1) **206695** 2012 02 22 C. Sprostowano wpis w rejestrze patentowym poprzez wykreślenie BOVY PHILIPPE R., Mareil Marly, Belgia i wpisanie BOVY PHILIPPE R., Mareil Marly, Francja

(B1) **206852** 2011 12 07 A. Wprowadzono zmianę uprawnionego przez wykreślenie wpisu: McINTYRE GROUP, LTD., University Park, Stany Zjednoczone Ameryki i dokonanie wpisu: Rhodia Operations, Aubervilliers, Francja

(B1) **208476** 2011 12 12 A. Wprowadzono zmianę uprawnionego przez wykreślenie wpisu: BANACKI TADEUSZ, Jędrzychówko, Polska; CHROBAK WŁODZIMIERZ, Wałdowo, Polska i dokonanie wpisu: EXPOM S.A., Kurzęnik, Polska 870001939

(B1) **208983** 2011 12 06 A. Wprowadzono zmianę siedziby uprawnionego przez wykreślenie wpisu: CIAŁKOWSKI BOGUSŁAW, Katowice, Polska i dokonanie wpisu: CIAŁKOWSKI BOGUSŁAW, Węgierska Górka, Polska

(B1) **209210** 2011 12 08 A. Wprowadzono zmianę uprawnionego przez wykreślenie wpisu: STEM CELLS SPIN SPÓŁKA Z OGRANICZONĄ ODPOWIEDZIALNOŚCIĄ, Wrocław, Polska, 020927052 i dokonanie wpisu: STEM CELLS SPIN SPÓŁKA AKCYJNA, Wrocław, Polska 020927052

(B1) **209997** 2011 12 19 A. Wprowadzono zmianę nazwy uprawnionego przez wykreślenie wpisu: GÓRSKI BOHDAN, Szczecin, Polska; LUBIŃSKI JAN, Szczecin, Polska; JAKUBOWSKA ANNA, Szczecin, Polska; HUZARSKI TOMASZ, Szczecin, Polska; BYRSKI TOMASZ, Szczecin, Polska; POMORSKA AKADEMIA MEDYCZNA, Szczecin, Polska i dokonanie wpisu: GÓRSKI BOHDAN, Szczecin, Polska; LUBIŃSKI JAN, Szczecin, Polska; JAKUBOWSKA ANNA, Szczecin, Polska; HUZARSKI TOMASZ, Szczecin, Polska; BYRSKI TOMASZ, Szczecin, Polska; POMORSKI UNIWERSYTET MEDYCZNY W SZCZECINIE, Szczecin, Polska

(B1) **210111** 2011 12 09 A. Wprowadzono zmianę uprawnionego przez wykreślenie wpisu: DYNACO INTERNATIONAL, S.A., Bruksela, Belgia i dokonanie wpisu: DYNACO EUROPE N.V., Moorsel, Belgia

115

WPISY I ZMIANY W WYODRĘBNIONEJ CZĘŚCI REJESTRU PATENTOWEGO

(nieuwzględnione w innych samodzielnych ogłoszeniach)

Poniższe zestawienie zawiera kolejno: kod rodzaju dokumentu, numer patentu europejskiego, datę wpisu, oznaczenie rubryki, w której dokonano wpisu lub zmiany oraz treść wpisu. Poszczególne rubryki rejestru zawierają następujące dane:

rubryka A - nazwisko i imię lub nazwa, a także miejsce zamieszkania lub siedziba uprawnionego z patentu europejskiego,

rubryka B - tytuł wynalazku,

rubryka C - nazwisko i imię twórcy wynalazku oraz jego miejsce zamieszkania,

rubryka D - prawa ograniczające patent,

rubryka E - numer dodatkowego prawa ochronnego, data pierwszego zezwolenia na wprowadzenie produktu na rynek w Rzeczypospolitej Polskiej i Unii Europejskiej, oznaczenie organu, który wydał zezwolenie,

rubryka F - decyzje dotyczące danego patentu europejskiego,

rubryka G - data unieważnienia lub data i przyczyna wygaśnięcia patentu europejskiego a także data stwierdzenia wygaśnięcia decyzji o udzieleniu dodatkowego prawa ochronnego lub data unieważnienia albo data i przyczyna wygaśnięcia dodatkowego prawa ochronnego.

Uwaga: Publikacji podlegają: zmiana uprawnionego, twórcy, zmiana nazwy uprawnionego, prawa ograniczające patent, sprostowania istotnych pomyłek.

(T3) **1577378** 2011 11 18 A. Wprowadzono zmianę uprawnionego przez wykreślenie wpisu: Lonza Cologne AG, Köln, Niemcy i dokonanie wpisu: Lonza Cologne GmbH, Köln, Niemcy

(T3) **1635917** 2011 09 02 A. Wprowadzono zmianę uprawnionego przez wykreślenie wpisu: Brandes, Ulrich Wilhelm, Berlin, Niemcy i dokonanie wpisu: Speedminton GmbH, Berlin, Niemcy

(T3) **1629016** 2011 07 04 A. Wprowadzono zmianę nazwy uprawnionego przez wykreślenie wpisu: Ciba Holding Inc., Basel, Szwajcaria i dokonanie wpisu: BASF Specialty Chemicals Holding GmbH, Basel, Szwajcaria

(T3) **1629016** 2011 07 04 A. Wprowadzono zmianę nazwy i siedziby uprawnionego przez wykreślenie wpisu: BASF Specialty Chemicals Holding GmbH, Basel, Szwajcaria i dokonanie wpisu: BASF SE, Ludwigshafen, Niemcy

(T3) **1844710** 2011 10 26 A. Wprowadzono zmianę uprawnionego przez wykreślenie wpisu: Haemedic AB, Tyresö, Szwecja i dokonanie wpisu: „HTL-STREFA” SPÓŁKA AKCYJNA, Ozorków, Polska

116

DECYZJE O UNIEWAŻNIENIU PATENTU

Poniższe zestawienie zawiera kolejno: kod rodzaju patentu, numer unieważnionego patentu, datę unieważnienia oraz treść decyzji.

(B1) 184893	2011 01 25	unieważniono w całości
(T3) 1493793	2011 09 30	Unieważniono w całości przez Europejski Urząd Patentowy
(T3) 1527859	2011 10 12	Unieważniono w całości przez Europejski Urząd Patentowy
(T3) 1541817	2009 10 15	Unieważniono w całości przez Europejski Urząd Patentowy
(T3) 1581049	2011 05 16	Unieważniono w całości przez Europejski Urząd Patentowy
(T3) 1593695	2011 04 06	Unieważniono w całości przez Europejski Urząd Patentowy
(T3) 1664109	2011 09 15	Unieważniono w całości przez Europejski Urząd Patentowy
(T3) 1631160	2011 07 12	Unieważniono w całości przez Europejski Urząd Patentowy
(T3) 1651270	2011 07 12	Unieważniono w całości przez Europejski Urząd Patentowy
(T3) 1663168	2011 03 30	Unieważniono w całości przez Europejski Urząd Patentowy
(T3) 1681932	2011 08 21	Unieważniono w całości przez Europejski Urząd Patentowy
(T3) 1685228	2011 07 01	Unieważniono w całości przez Europejski Urząd Patentowy
(T3) 1722748	2011 08 25	Unieważniono w całości przez Europejski Urząd Patentowy
(T3) 1737847	2011 10 02	Unieważniono w całości przez Europejski Urząd Patentowy
(T3) 1754655	2011 07 01	Unieważniono w całości przez Europejski Urząd Patentowy
(T3) 1817330	2011 07 16	Unieważniono w całości przez Europejski Urząd Patentowy
(T3) 1827234	2011 04 14	Unieważniono w całości przez Europejski Urząd Patentowy
(T3) 2023023	2011 04 30	Unieważniono w całości przez Europejski Urząd Patentowy

117

DECYZJE O WYGAŚNIĘCIU PATENTU

Poniższe zestawienie zawiera kolejno: kod rodzaju patentu, numery patentów, które wygasły na podstawie art. 90 ust. 1 pkt 2 - 4

ustawy z dnia 30.06.2000 r. - Prawo własności przemysłowej oraz datę wygaśnięcia patentu.

(B1) 166718	2011 02 24	(B1) 194012	2011 02 28
(B1) 167865	2011 02 17	(B1) 194027	2011 02 15
(B1) 168644	2011 02 10	(B1) 194153	2011 02 28
(B1) 169852	2011 02 18	(B1) 194838	2011 02 01
(B1) 169906	2011 02 12	(B1) 195333	2011 02 16
(B1) 170327	2011 02 18	(B1) 195545	2011 02 26
(B1) 172993	2011 02 08	(B1) 195832	2011 02 22
(B1) 174098	2011 02 11	(B1) 196248	2011 02 04
(B1) 175024	2011 02 02	(B1) 196423	2011 02 21
(B1) 175509	2011 02 20	(B1) 196451	2011 02 28
(B1) 175604	2011 02 01	(B1) 196794	2011 02 11
(B1) 176030	2011 02 20	(B1) 197262	2011 02 18
(B1) 176041	2011 02 20	(B1) 197353	2011 02 20
(B1) 178187	2011 02 20	(B1) 197598	2011 02 25
(B1) 178397	2011 02 06	(B1) 197641	2011 02 09
(B1) 178770	2011 02 27	(B1) 197736	2011 02 08
(B1) 179081	2011 02 19	(B1) 197751	2011 02 21
(B1) 179175	2011 02 22	(B1) 197888	2011 02 04
(B1) 179912	2011 02 07	(B1) 198561	2011 02 08
(B1) 180076	2011 02 12	(B1) 198920	2011 02 16
(B1) 180391	2011 02 23	(B1) 199062	2010 09 15
(B1) 180739	2011 02 07	(B1) 199156	2011 02 26
(B1) 181420	2011 02 10	(B1) 199524	2011 02 15
(B1) 182061	2011 02 21	(B1) 199756	2011 02 21
(B1) 182197	2010 09 23	(B1) 199816	2010 07 03
(B1) 182493	2011 02 27	(B1) 199918	2011 02 20
(B1) 182740	2011 02 18	(B1) 200080	2011 02 26
(B1) 182804	2011 02 07	(B1) 200126	2011 02 10
(B1) 183153	2011 02 17	(B1) 200223	2011 02 22
(B1) 183255	2011 02 11	(B1) 200290	2011 02 02
(B1) 185177	2011 02 22	(B1) 200704	2011 02 11
(B1) 185208	2011 02 03	(B1) 200757	2011 02 11
(B1) 185742	2011 02 18	(B1) 201391	2011 02 11
(B1) 185978	2011 02 05	(B1) 201428	2011 02 26
(B1) 186799	2011 02 27	(B1) 201618	2011 02 12
(B1) 187173	2009 11 28	(B1) 201681	2011 02 28
(B1) 187209	2011 02 28	(B1) 201711	2010 02 10
(B1) 187623	2011 02 27	(B1) 201908	2011 02 27
(B1) 187728	2011 02 06	(B1) 202014	2011 02 16
(B1) 187733	2011 02 25	(B1) 202017	2011 01 21
(B1) 187880	2011 02 02	(B1) 202145	2011 02 16
(B1) 188049	2011 02 03	(B1) 202375	2011 02 12
(B1) 188943	2011 02 04	(B1) 202526	2011 02 12
(B1) 189041	2011 01 06	(B1) 202721	2011 02 20
(B1) 189124	2011 02 15	(B1) 202744	2011 02 28
(B1) 190456	2011 02 13	(B1) 202858	2011 02 01
(B1) 190603	2011 02 20	(B1) 203403	2011 02 28
(B1) 190875	2011 02 12	(B1) 203604	2011 02 03
(B1) 191016	2011 02 24	(B1) 203685	2011 02 07
(B1) 191074	2011 02 26	(B1) 203805	2011 02 15
(B1) 191118	2011 02 26	(B1) 203829	2011 02 23
(B1) 191470	2011 02 03	(B1) 203896	2011 02 24
(B1) 192088	2011 02 15	(B1) 203923	2010 12 30
(B1) 192222	2011 02 26	(B1) 204179	2011 02 03
(B1) 192831	2011 02 27	(B1) 204300	2011 02 12
(B1) 192909	2011 02 24	(B1) 204595	2011 02 02
(B1) 193071	2011 02 24	(B1) 204728	2010 12 01
(B1) 193463	2011 02 08	(B1) 204798	2011 02 21
(B1) 193488	2011 02 21	(B1) 204812	2011 02 06
(B1) 193624	2011 02 01	(B1) 204831	2011 02 08
(B1) 193767	2011 02 17	(B1) 204856	2011 01 20
(B1) 193888	2011 02 15	(B1) 205206	2011 02 25
(B1) 193921	2011 02 10	(B1) 205226	2011 02 06
(B1) 193958	2011 02 19	(B1) 205426	2011 02 16

(B1) 205594	2011 02 09	(B1) 208416	2010 07 19	(B1) 208502	2006 10 20	(B1) 208614	2008 02 10
(B1) 205937	2011 02 14	(B1) 208417	2010 07 19	(B1) 208507	2010 07 25	(B1) 208615	2008 03 10
(B1) 206196	2011 02 17	(B1) 208418	2010 11 12	(B1) 208510	2006 09 08	(B1) 208618	2006 05 09
(B1) 206230	2011 02 02	(B1) 208425	2007 11 03	(B1) 208532	2009 10 02	(B1) 208628	2010 07 02
(B1) 206238	2011 02 26	(B1) 208443	2008 04 11	(B1) 208535	2007 04 21	(B1) 208629	2009 07 14
(B1) 206470	2011 02 14	(B1) 208445	2009 02 24	(B1) 208564	2007 12 23	(B1) 208630	2009 07 14
(B1) 206690	2011 02 01	(B1) 208451	2010 02 06	(B1) 208565	2007 06 18	(B1) 208631	2008 03 10
(B1) 206920	2011 02 12	(B1) 208453	2010 11 22	(B1) 208566	2007 06 22	(B1) 208655	2009 07 14
(B1) 207073	2011 02 14	(B1) 208454	2006 05 09	(B1) 208567	2007 06 22	(B1) 208674	2007 01 30
(B1) 207185	2011 02 05	(B1) 208462	2006 05 09	(B1) 208575	2010 12 07	(B1) 208679	2008 06 10
(B1) 207211	2011 02 28	(B1) 208463	2006 05 09	(B1) 208576	2010 12 07	(B1) 208696	2007 05 20
(B1) 207232	2011 02 28	(B1) 208468	2008 04 29	(B1) 208577	2010 12 07	(B1) 208697	2007 04 26
(B1) 207249	2011 02 09	(B1) 208486	2007 06 28	(B1) 208578	2010 12 07	(B1) 208702	2007 10 20
(B1) 207326	2011 02 27	(B1) 208490	2009 09 04	(B1) 208599	2010 05 21	(B1) 208740	2008 02 23
(B1) 207379	2011 02 03	(B1) 208491	2009 07 19	(B1) 208602	2007 12 29	(B1) 208741	2008 04 04
(B1) 207696	2007 07 12	(B1) 208492	2008 10 13	(B1) 208604	2010 11 13	(B1) 208762	2009 09 26
(B1) 207745	2008 10 17	(B1) 208493	2008 10 13	(B1) 208606	2007 11 05	(B1) 208771	2007 05 28
(B1) 207768	2009 04 03	(B1) 208494	2007 07 21	(B1) 208608	2010 05 29	(B1) 208844	2011 02 23
(B1) 207821	2010 04 27	(B1) 208495	2008 10 24	(B1) 208609	2009 08 08	(B1) 208931	2007 08 30
(B1) 207888	2010 09 05	(B1) 208496	2008 10 24	(B1) 208610	2011 02 21	(B1) 209039	2006 05 12
(B1) 207909	2011 02 19	(B1) 208497	2007 10 28	(B1) 208613	2008 02 10		

B. WZORY UŻYTKOWE

118

UDZIELONE PRAWA OCHRONNE

(od nr 65 875 do nr 65 916)

Y1 (11) **65883** (41) 2011 03 28(51) **A01D 33/00** (2006.01)**A01D 33/02** (2006.01)**A01D 33/06** (2006.01)

(21) 118480 (22) 2009 09 14

(72) SYNOWIECKI MAREK, Siedliska Bogusz (PL)

(73) ANIOŁ KAZIMIERZ PRZEDSIĘBIORSTWO PRODUKCYJNO-USŁUGOWO-HANDLOWE AKPIL, Pilzno (PL)

(54) Ścinacz łączin

Y1 (11) **65892** (41) 2011 06 06(51) **A01F 12/44** (2006.01)

(21) 118618 (22) 2009 11 26

(72) KRZYŚIAK ZBIGNIEW, Świdnik Duży Pierwszy (PL)

(73) UNIWERSYTET PRZYRODNICZY W LUBLINIE, Lublin (PL)

(54) Urządzenie do oczyszczania ziarna

Y1 (11) **65906** (41) 2011 08 01(51) **A47H 1/02** (2006.01)**A47H 1/00** (2006.01)

(21) 118741 (22) 2010 01 28

(72) BOJANEK JACEK, Częstochowa (PL)

(73) BOJANEK FIRMA PRODUKCYJNO-HANDLOWA ANDRZEJ BOJANEK JERZY BOJANEK SPÓŁKA JAWNA, Częstochowa (PL)

(54) Karnisz z oświetleniem

Y1 (11) **65880** (41) 2011 02 28(51) **A63C 19/00** (2006.01)

(21) 118427 (22) 2009 08 17

(72) SZPAKOWICZ MAREK, Ustka (PL)

(73) VIRKLUND SPORT POLAND SPÓŁKA Z OGRANICZONĄ ODPOWIEDZIALNOŚCIĄ, Ustka (PL)

(54) Mini boisko do gier zespołowych, zwłaszcza do gry w piłkę nożną

Y1 (11) **65903** (41) 2011 07 04(51) **B01D 27/06** (2006.01)**B01D 29/21** (2006.01)

(21) 118698 (22) 2009 12 30

(72) TWOREK STANISŁAW, Rzeszów (PL)

(73) BBT SPÓŁKA Z OGRANICZONĄ ODPOWIEDZIALNOŚCIĄ, Rzeszów (PL)

(54) Wymienny wkład filtracyjny

Y1 (11) **65896** (41) 2011 06 20(51) **B22D 39/02** (2006.01)**B22F 9/08** (2006.01)

(21) 118654 (22) 2009 12 10

(72) NOGA LESZEK, Olkusz (PL); PORADA PIOTR, Olkusz (PL); STENCEL LESZEK, Bolesław (PL); WOJTASIK ZYGMUNT, Olkusz (PL)

(73) BOLOIL SPÓŁKA AKCYJNA, Bukowno (PL)

(54) Tygiel do produkcji pyłu metalu

Y1 (11) **65895** (41) 2011 06 20(51) **B22F 9/08** (2006.01)**C22B 19/20** (2006.01)

(21) 118653 (22) 2009 12 10

(72) NOGA LESZEK, Olkusz (PL); PORADA PIOTR, Olkusz (PL); STENCEL LESZEK, Bolesław (PL); WOJTASIK ZYGMUNT, Olkusz (PL)

(73) BOLOIL SPÓŁKA AKCYJNA, Bukowno (PL)

(54) Działko do rozpylania ciekłego metalu

Y1 (11) **65904** (41) 2011 08 01(51) **B25H 1/18** (2006.01)**B25H 1/04** (2006.01)

(21) 118718 (22) 2010 01 18

(72) HAJDUCZENIA KRZYSZTOF, Białystok (PL)

(73) ROSTI (POLSKA) SPÓŁKA Z OGRANICZONĄ ODPOWIEDZIALNOŚCIĄ, Białystok (PL)

(54) Stół montażowy

Y1 (11) **65898** (41) 2011 06 20(51) **B28C 5/14** (2006.01)**B01F 7/04** (2006.01)

(21) 118659 (22) 2009 12 11

(72) TUDZIARZ ZENON, Miłochowice (PL)

(73) TUGEB-POLBUD SPÓŁKA Z OGRANICZONĄ ODPOWIEDZIALNOŚCIĄ, Sławoszwice (PL)

(54) Mieszalnik

Y1 (11) **65891** (41) 2011 05 23(51) **B60P 1/64** (2006.01)**B65D 90/14** (2006.01)

(21) 118597 (22) 2009 11 13

(72) BETZ BOGDAN, Krzemień (PL)

(73) BETZ BOGDAN, Krzemień (PL)

(54) Noga do nadwozia wymiennego pojazdu, zwłaszcza do samochodu do transportu towarów

Y1 (11) **65885** (41) 2011 03 28(51) **B61G 5/02** (2006.01)

(21) 118519 (22) 2009 09 24

(72) TARESTAM PER-GUNNAR, Falun (SE)

(73) DELLNER COUPLERS AB, Falun (SE)

(54) Zespół połączenia przegubowego do łączenia składów pociągów

Y1 (11) **65897** (41) 2011 06 20(51) **B62D 23/00** (2006.01)**B62D 31/00** (2006.01)

(21) 118658 (22) 2009 12 10

(72) SZUMANOWSKI ANTONI, Warszawa (PL)

(73) POLITECHNIKA WARSZAWSKA, Warszawa (PL)

(54) Rama pojazdu

Y1 (11) **65913** (41) 2006 03 06

(51) **B65D 1/04** (2006.01)
B65D 81/32 (2006.01)

(62) 377034

(21) 119333 (22) 2005 09 13

(72) KOSIOROWSKI ALFRED, Wrocław (PL)

(73) KOSIOROWSKI ALFRED, Wrocław (PL)

(54) Pojemnik dwukomorowy

Y1 (11) **65893** (41) 2011 06 20

(51) **B65D 41/22** (2006.01)
B65D 43/02 (2006.01)

(21) 118642 (22) 2009 12 08

(72) PROKOPEK JAN, Toruń (PL)

(73) PROKOPEK JAN PRZEDSIĘBIORSTWO PRODUKCYJNO-HANDLOWO-USŁUGOWE PROJAN, Toruń (PL)

(54) Wieko

Y1 (11) **65881** (41) 2011 03 14

(51) **B65G 19/28** (2006.01)

(21) 118458 (22) 2009 09 04

(72) ZIELEŹNY WOJCIECH, Rybnik (PL); ZIMOŃCZYK JAN,

Rybnik (PL); KUPCZAK SZYMON, Żory (PL)

(73) URZĄDZENIA I KONSTRUKCJE SPÓŁKA AKCYJNA, Żory (PL)

(54) Złącze rynien górniczego przenośnika zgrzeblowego

Y1 (11) **65889** (41) 2011 05 09

(51) **B65G 51/06** (2006.01)

(21) 118580 (22) 2009 11 06

(72) NOWAK JERZY, Poznań (PL)

(73) NOWAK JERZY, Poznań (PL)

(54) Pojemnik transportowy poczty pneumatycznej

Y1 (11) **65909** (41) 2011 08 16

(51) **C10B 25/22** (2006.01)

F27D 1/18 (2006.01)

(21) 118745 (22) 2010 02 01

(72) MYTYCH JANUSZ, Zdzeszowice (PL); WAWRZKIEWICZ

ANDRZEJ, Katowice (PL)

(73) ARCELORMITTAL POLAND SPÓŁKA AKCYJNA,

Dąbrowa Górnicza (PL)

(54) Pokrywa otworu zasypowego baterii koksowniczej

Y1 (11) **65915** (41) 2011 08 01

(51) **E01B 7/20** (2006.01)

(21) 119666 (22) 2011 01 14

(72) POPCZYK WŁODZIMIERZ, Łazy (PL); KRĘPA LESZEK,

Zawadzkie (PL); DOMBROWSKI SŁAWOMIR, Zawadzkie (PL)

(73) KUŹNIA ZAWADZKIE SPÓŁKA Z OGRANICZONĄ

ODPOWIEDZIALNOŚCIĄ, Zawadzkie (PL)

(54) Zestaw odkuwek dla łącznego montażu szyn tocznych i prowadzących na obiektach inżynierskich

Y1 (11) **65907** (41) 2011 08 01

(51) **E01F 8/00** (2006.01)

E04B 1/86 (2006.01)

(21) 118742 (22) 2010 01 28

(72) GÓRSKI PIOTR, Kraków (PL); CICHA-HABER KATARZYNA,

Zielonki (PL); KAWALEC TOMASZ, Kraków (PL)

(73) PRZEDSIĘBIORSTWO PRODUKCYJNO-HANDLOWO-

-USŁUGOWE ECO-ACOUSTIC SPÓŁKA Z OGRANICZONĄ

ODPOWIEDZIALNOŚCIĄ, Borek Szlachecki (PL)

(54) Nakładka dźwiękochłonna z rusztem kratowym na panel akustyczny

Y1 (11) **65908** (41) 2011 08 01

(51) **E01F 8/00** (2006.01)

E04B 1/86 (2006.01)

(21) 118743 (22) 2010 01 28

(72) GÓRSKI PIOTR, Kraków (PL); CICHA-HABER KATARZYNA,

Zielonki (PL); KAWALEC TOMASZ, Kraków (PL)

(73) PRZEDSIĘBIORSTWO PRODUKCYJNO-HANDLOWO-

-USŁUGOWE ECO-ACOUSTIC SPÓŁKA Z OGRANICZONĄ

ODPOWIEDZIALNOŚCIĄ, Borek Szlachecki (PL)

(54) Nakładka ochronna z rusztem kratowym na panel akustyczny

Y1 (11) **65910** (41) 2011 08 16

(51) **E02F 9/28** (2006.01)

(21) 118768 (22) 2010 02 15

(72) KRAKOWSKI MACIEJ, Pawłowice (PL); ŁOPATA ANTONI,

Kraków (PL); PRZESTRZELSKI DARIUSZ, Jastrzębie Zdrój (PL)

(73) PRZESTRZELSKI DARIUSZ ZAKŁAD WYROBÓW METALOWYCH

CARBONEX, Jastrzębie Zdrój (PL)

(54) Zespół skrawający czerpaka koparki czerpakowej

Y1 (11) **65894** (41) 2011 06 20

(51) **E03F 5/02** (2006.01)

E02D 29/12 (2006.01)

(21) 118647 (22) 2009 12 09

(72) SZEPIELAK EUGENIUSZ, Koszyce Wielkie (PL)

(73) SZEPIELAK EUGENIUSZ, Koszyce Wielkie (PL)

(54) Studnia kanalizacyjna

Y1 (11) **65882** (41) 2011 03 14

(51) **E04B 1/38** (2006.01)

E04G 23/02 (2006.01)

E04F 21/165 (2006.01)

E04F 21/02 (2006.01)

(21) 118476 (22) 2009 09 12

(72) DZIKI EDWARD, Sieniawa (PL)

(73) DZIKI EDWARD, Sieniawa (PL)

(54) Urządzenie do nanoszenia kleju na taśmę spoinową

Y1 (11) **65875** (41) 2010 08 02

(51) **E04B 7/14** (2006.01)

E04H 3/12 (2006.01)

(21) 117951 (22) 2009 01 19

(72) RYŻYŃSKI WOJCIECH KAZIMIERZ, Poznań (PL);

DAHLKE ANDRZEJ, Rataje (PL)

(73) RYŻYŃSKI WOJCIECH KAZIMIERZ, Poznań (PL);

DAHLKE ANDRZEJ, Rataje (PL)

(54) Segment zadaszenia, zwłaszcza trybuny stadionu

Y1 (11) **65878** (41) 2011 01 31

(51) **E04D 13/064** (2006.01)

(21) 118372 (22) 2009 07 22

(72) BURYŁO SZCZEPAN, Kraków (PL)

(73) BURYŁO SZCZEPAN GALECO PROJECT MANAGEMENT,

Kraków (PL)

(54) Rynna dachowa z tworzywa sztucznego

Y1 (11) **65879** (41) 2011 01 31

(51) **E04D 13/068** (2006.01)

(21) 118388 (22) 2009 07 30

(72) BURYŁO SZCZEPAN, Kraków (PL)

(73) BURYŁO SZCZEPAN GALECO PROJECT MANAGEMENT,

Kraków (PL)

(54) Łącznik rynnowy prosty

Y1 (11) **65888** (41) 2011 04 26

(51) **E04D 13/068** (2006.01)

E04D 13/064 (2006.01)

(21) 118556 (22) 2009 10 20

(72) BURYŁO SZCZEPAN, Kraków (PL)

(73) BURYŁO SZCZEPAN GALECO PROJECT MANAGEMENT, Kraków (PL)

(54) Złącze rynnowe narożne

Y1 (11) **65905** (41) 2011 08 01
 (51) **E04F 19/08** (2006.01)
E04B 1/38 (2006.01)
 (21) 118719 (22) 2010 01 18
 (72) CHOMKA WALDEMAR, Mińsk Mazowiecki (PL)
 (73) AWENTA E. W. A. CHOMKA SPÓŁKA JAWNA, Stojadła (PL)
 (54) Maskownica budowlana

Y1 (11) **65886** (41) 2011 04 11
 (51) **E04H 17/02** (2006.01)
E04H 17/16 (2006.01)
 (21) 118524 (22) 2009 09 28
 (72) STEFAŃSKI GRZEGORZ, Starachowice (PL)
 (73) PRZEDSIĘBIORSTWO PRODUKCYJNO-USŁUGOWO-
 -HANDLOWE PROFIL SPÓŁKA Z OGRANICZONĄ
 ODPOWIEDZIALNOŚCIĄ, Starachowice (PL)
 (54) Siatka ozdobna

Y1 (11) **65887** (41) 2011 04 11
 (51) **E04H 17/02** (2006.01)
E04H 17/16 (2006.01)
 (21) 118525 (22) 2009 09 28
 (72) STEFAŃSKI GRZEGORZ, Starachowice (PL)
 (73) PRZEDSIĘBIORSTWO PRODUKCYJNO-USŁUGOWO-
 -HANDLOWE PROFIL SPÓŁKA Z OGRANICZONĄ
 ODPOWIEDZIALNOŚCIĄ, Starachowice (PL)
 (54) Siatka ozdobna

Y1 (11) **65900** (41) 2011 07 04
 (51) **E05B 47/00** (2006.01)
E05B 41/00 (2006.01)
 (21) 118677 (22) 2009 12 21
 (72) KŁOS ZBIGNIEW, Łaski (PL)
 (73) KŁOS NOWOCZESNE TECHNOLOGIE BANKOWE SPÓŁKA
 Z OGRANICZONĄ ODPOWIEDZIALNOŚCIĄ, Mościska (PL)
 (54) Zamek z możliwością elektronicznej kontroli stanu zamknięcia
 drzwi

Y1 (11) **65877** (41) 2011 01 03
 (51) **E06B 1/60** (2006.01)
E04F 21/00 (2006.01)
E04D 13/00 (2006.01)
 (21) 118312 (22) 2009 06 24
 (72) MIGACZ SŁAWOMIR, Nowy Sącz (PL)
 (73) FAKRO PP SPÓŁKA Z OGRANICZONĄ ODPOWIEDZIALNOŚCIĄ,
 Nowy Sącz (PL)
 (54) Klin montażowy, zwłaszcza do okien dachowych

Y1 (11) **65911** (41) 2011 08 29
 (51) **E06B 7/02** (2006.01)
F24F 13/12 (2006.01)
 (21) 118777 (22) 2010 02 18
 (72) KALAS PIOTR, Łódź (PL); SROKA SŁAWOMIR, Katowice (PL)
 (73) KALAS PIOTR, Łódź (PL); SROKA SŁAWOMIR, Katowice (PL)
 (54) Regulator nawiewu

Y1 (11) **65884** (41) 2011 03 28
 (51) **E06C 7/08** (2006.01)
E06C 7/18 (2006.01)
 (21) 118518 (22) 2009 09 23
 (72) PŁATEK JAROSŁAW, Bydgoszcz (PL)
 (73) „JMP INTERNATIONAL” SPÓŁKA Z OGRANICZONĄ
 ODPOWIEDZIALNOŚCIĄ, Bydgoszcz (PL)
 (54) Szczebel zaczepowy

Y1 (11) **65890** (41) 2011 05 23
 (51) **E21D 11/15** (2006.01)
 (21) 118589 (22) 2009 11 12

(72) CHMIELEWSKI JANUSZ, Lublin (PL); KOZEK BOLESŁAW,
 Lublin (PL); MASIAKIEWICZ MIROSLAW, Lublin (PL);
 RUCHEL ADAM, Łęczna (PL); STOPA ZBIGNIEW, Lublin (PL)
 (73) LUBELSKI WĘGIEL BOGDANKA SPÓŁKA AKCYJNA, Bogdanka (PL)
 (54) Górnicza zgrzewana siatka okładzinowa łańcuchowo-węzłowa

Y1 (11) **65912** (41) 2010 09 27
 (51) **E21D 15/44** (2006.01)
 (21) 118913 (22) 2010 04 07
 (72) BROL MARCELI, Koszęcin (PL); FICEK TOMASZ,
 Piekary Śląskie (PL); WOJTACHA MICHAŁ, Świerklaniec (PL)
 (73) FABRYKA ZMECHANIZOWANYCH OBUDÓW ŚCIANOWYCH
 FAZOS SPÓŁKA AKCYJNA, Tarnowskie Góry (PL)
 (54) Układ zasilania stojaka hydraulicznego

Y1 (11) **65914** (41) 2011 08 16
 (51) **F01P 9/04** (2006.01)
 (62) 390458
 (21) 119598 (22) 2010 02 15
 (72) WIERZBIŃSKI ALFRED, Lubin (PL); CHOMICZ ROMAN,
 Lubin (PL)
 (73) CHOMICZ RENATA Z-R-CH SPÓŁKA CYWILNA, Lubin (PL);
 CHOMICZ ROMAN Z-R-CH SPÓŁKA CYWILNA, Lubin (PL)
 (54) Chłodnica zespolona

Y1 (11) **65902** (41) 2011 07 04
 (51) **F16H 3/091** (2006.01)
 (21) 118695 (22) 2009 12 31
 (72) HALUCH EUGENIUSZ, Bełk (PL); KUŹNIARSKI IRENEUSZ,
 Rybnik (PL)
 (73) KOPEX TECHNOLOGY SPÓŁKA Z OGRANICZONĄ
 ODPOWIEDZIALNOŚCIĄ, Zabrze (PL); BAĆŁAWEK FELIKS FABIN
 TOKARSTWO PRODUKCYJNO-USŁUGOWE, Wrocław (PL)
 (54) Przekładnia do maszyn i urządzeń górniczych, zwłaszcza prze-
 nośników taśmowych i zgrzebłowych

Y1 (11) **65901** (41) 2011 07 04
 (51) **F16L 9/147** (2006.01)
B32B 1/08 (2006.01)
B32B 15/09 (2006.01)
B32B 15/085 (2006.01)
B32B 15/20 (2006.01)
 (21) 118681 (22) 2009 12 22
 (72) PAWELAK TERESA, Jastrzębie Zdrój (PL); PAWELAK ANNA,
 Jastrzębie Zdrój (PL)
 (73) ELPLAST+ SPÓŁKA Z OGRANICZONĄ ODPOWIEDZIALNOŚCIĄ,
 Jastrzębie Zdrój (PL)
 (54) Rura do transportu wód geotermalnych

Y1 (11) **65876** (41) 2010 09 27
 (51) **F16S 3/02** (2006.01)
 (21) 118090 (22) 2009 03 19
 (72) OBER WITOLD, Wierzbice (PL); MAZUR KRZYSZTOF,
 Barłogi (PL)
 (73) OBER ELŻBIETA, Poznań (PL); OBER-DEGÓRSKA KATARZYNA,
 Podpniewki (PL); OBER JACEK, Poznań (PL); MAZUR KRZYSZTOF,
 Barłogi (PL)
 (54) Kształtownik

Y1 (11) **65916** (41) 2011 07 04
 (51) **F23Q 3/00** (2006.01)
F23Q 2/28 (2006.01)
H01H 3/00 (2006.01)
 (21) 119782 (22) 2011 02 23
 (72) UŁASIEWICZ ADRIAN, Wrocław (PL)
 (73) ELWAT ELEKTROMECHANICZNA SPÓŁDZIELNIA INWALIDÓW
 WE WROCŁAWIU, Wrocław (PL)
 (54) Łącznik zapalacza gazu

Y1 (11) 65899 (41) 2011 06 20
 (51) G01C 9/12 (2006.01)
 G01C 15/10 (2006.01)
 G01C 25/00 (2006.01)
 (21) 118664 (22) 2009 12 14
 (72) KOŁODZIEJCZYK MIECZYŚLAW, Warszawa (PL)
 (73) INSTYTUT GEODEZJI I KARTOGRAFII, Warszawa (PL)
 (54) Stanowisko do kalibracji przyrządów do pomiaru przemieszczeń drutu wahadła

INDEKS UDZIELONYCH PRAW OCHRONNYCH,
 WEDŁUG SYMBOLI MKP

Symbol MKP	Nr prawa ochronn.	Symbol MKP	Nr prawa ochronn.
1	2	1	2
A01D 33/00 (2006.01)	65883	E04B 1/86 (2006.01)	65908*
A01D 33/02 (2006.01)	65883*	E04B 1/38 (2006.01)	65882
A01D 33/06 (2006.01)	65883*	E04B 7/14 (2006.01)	65875
A01F 12/44 (2006.01)	65892	E04B 1/38 (2006.01)	65905*
A47H 1/02 (2006.01)	65906	E04D 13/064 (2006.01)	65878
A47H 1/00 (2006.01)	65906*	E04D 13/068 (2006.01)	65879
A63C 19/00 (2006.01)	65880	E04D 13/068 (2006.01)	65888
B01D 27/06 (2006.01)	65903	E04D 13/064 (2006.01)	65888*
B01D 29/21 (2006.01)	65903*	E04D 13/00 (2006.01)	65877*
B01F 7/04 (2006.01)	65898*	E04F 21/165 (2006.01)	65882*
B22D 39/02 (2006.01)	65896	E04F 21/02 (2006.01)	65882*
B22F 9/08 (2006.01)	65896*	E04F 19/08 (2006.01)	65905
B22F 9/08 (2006.01)	65895	E04F 21/00 (2006.01)	65877*
B25H 1/18 (2006.01)	65904	E04G 23/02 (2006.01)	65882*
B25H 1/04 (2006.01)	65904*	E04H 3/12 (2006.01)	65875*
B28C 5/14 (2006.01)	65898	E04H 17/02 (2006.01)	65886
B32B 1/08 (2006.01)	65901*	E04H 17/16 (2006.01)	65886*
B32B 15/09 (2006.01)	65901*	E04H 17/02 (2006.01)	65887
B32B 15/085 (2006.01)	65901*	E04H 17/16 (2006.01)	65887*
B32B 15/20 (2006.01)	65901*	E05B 47/00 (2006.01)	65900
B60P 1/64 (2006.01)	65891	E05B 41/00 (2006.01)	65900*
B61G 5/02 (2006.01)	65885	E06B 1/60 (2006.01)	65877
B62D 23/00 (2006.01)	65897	E06B 7/02 (2006.01)	65911
B62D 31/00 (2006.01)	65897*	E06C 7/08 (2006.01)	65884
B65D 90/14 (2006.01)	65891*	E06C 7/18 (2006.01)	65884*
B65D 1/04 (2006.01)	65913	E21D 11/15 (2006.01)	65890
B65D 81/32 (2006.01)	65913*	E21D 15/44 (2006.01)	65912
B65D 41/22 (2006.01)	65893	F01P 9/04 (2006.01)	65914
B65D 43/02 (2006.01)	65893*	F16H 3/091 (2006.01)	65902
B65G 19/28 (2006.01)	65881	F16L 9/147 (2006.01)	65901
B65G 51/06 (2006.01)	65889	F16S 3/02 (2006.01)	65876
C10B 25/22 (2006.01)	65909	F23Q 3/00 (2006.01)	65916
C22B 19/20 (2006.01)	65895*	F23Q 2/28 (2006.01)	65916*
E01B 7/20 (2006.01)	65915	F24F 13/12 (2006.01)	65911*
E01F 8/00 (2006.01)	65907	F27D 1/18 (2006.01)	65909*
E01F 8/00 (2006.01)	65908	G01C 9/12 (2006.01)	65899
E02D 29/12 (2006.01)	65894*	G01C 15/10 (2006.01)	65899*
E02F 9/28 (2006.01)	65910	G01C 25/00 (2006.01)	65899*
E03F 5/02 (2006.01)	65894	H01H 3/00 (2006.01)	65916*
E04B 1/86 (2006.01)	65907*		

*) Prawo ochronne oznaczone więcej niż jednym symbolem klasyfikacyjnym. Ogłoszenie dotyczące tego prawa ochronnego można znaleźć pod symbolem klasyfikacyjnym odpowiadającym numerowi bez gwiazdki.

INDEKS NUMEROWY
 UDZIELONYCH PRAW OCHRONNYCH

Nr prawa ochronn.	Symbol MKP	Nr prawa ochronn.	Symbol MKP
1	2	1	2
65875	E04B 7/14 (2006.01)	65896	B22D 39/02 (2006.01)
65876	F16S 3/02 (2006.01)	65897	B62D 23/00 (2006.01)
65877	E06B 1/60 (2006.01)	65898	B28C 5/14 (2006.01)
65878	E04D 13/064 (2006.01)	65899	G01C 9/12 (2006.01)
65879	E04D 13/068 (2006.01)	65900	E05B 47/00 (2006.01)
65880	A63C 19/00 (2006.01)	65901	F16L 9/147 (2006.01)
65881	B65G 19/28 (2006.01)	65902	F16H 3/091 (2006.01)
65882	E04B 1/38 (2006.01)	65903	B01D 27/06 (2006.01)
65883	A01D 33/00 (2006.01)	65904	B25H 1/18 (2006.01)
65884	E06C 7/08 (2006.01)	65905	E04F 19/08 (2006.01)
65885	B61G 5/02 (2006.01)	65906	A47H 1/02 (2006.01)
65886	E04H 17/02 (2006.01)	65907	E01F 8/00 (2006.01)
65887	E04H 17/02 (2006.01)	65908	E01F 8/00 (2006.01)
65888	E04D 13/068 (2006.01)	65909	C10B 25/22 (2006.01)
65889	B65G 51/06 (2006.01)	65910	E02F 9/28 (2006.01)
65890	E21D 11/15 (2006.01)	65911	E06B 7/02 (2006.01)
65891	B60P 1/64 (2006.01)	65912	E21D 15/44 (2006.01)
65892	A01F 12/44 (2006.01)	65913	B65D 1/04 (2006.01)
65893	B65D 41/22 (2006.01)	65914	F01P 9/04 (2006.01)
65894	E03F 5/02 (2006.01)	65915	E01B 7/20 (2006.01)
65895	B22F 9/08 (2006.01)	65916	F23Q 3/00 (2006.01)

119

**DECYZJE O ODMOWIE UDZIELENIA
 PRAWA OCHRONNEGO
 (wydane po ogłoszeniu o zgłoszeniu)**

Poniższe zestawienie zawiera kolejno: numer zgłoszenia wzoru użytkowego oraz numer i rok wydania Biuletynu Urzędu Patentowego, w którym zgłoszenie zostało ogłoszone (dla zgłoszeń wydzielonych lub przekształconych ze zgłoszenia wynalazku umieszczono w nawiasie numer zgłoszenia macierzystego).

117735	07/2010	119192	03/2012
117738	07/2010		

120

**DECYZJE STWIERDZAJĄCE WYGAŚNIĘCIE
 DECYZJI O UDZIELENIU PRAWA OCHRONNEGO**

Poniższe zestawienie zawiera kolejno: numer zgłoszenia wzoru użytkowego oraz numer i rok wydania Biuletynu Urzędu Patentowego, w którym zgłoszenie zostało ogłoszone (dla zgłoszeń wydzielonych lub przekształconych ze zgłoszenia wynalazku umieszczono w nawiasie numer zgłoszenia macierzystego).

118411	05/2011	119070	25/2010
118454	06/2011	119127	02/2006
118469	06/2011	119206	03/2011
118535	08/2011	119334	21/2005

121

**WPISY I ZMIANY W REJESTRZE
 PRAW OCHRONNYCH
 (nieuwzględnione w innych samodzielnych ogłoszeniach)**

Poniższe zestawienie zawiera kolejno: kod rodzaju prawa, numer prawa ochronnego, datę wpisu, oznaczenie rubryki, w której dokonano

no wpisu lub zmiany oraz treść wpisu. Poszczególne rubryki rejestru praw ochronnych zawierają następujące dane:

rubryka A - nazwisko i imię albo nazwa, miejsce zamieszkania albo siedziba uprawnionego z prawa ochronnego (miejscowość, kraj) oraz numer identyfikacji podatkowej NIP, a także numer PESEL albo numer identyfikacyjny REGON, o ile zgłaszający je wskazał,

rubryka B - tytuł wzoru użytkowego,

rubryka C - nazwisko i imię twórcy wzoru użytkowego oraz jego miejsce zamieszkania (miejscowość, kraj),

rubryka D - prawa ograniczające prawo ochronne,

rubryka E - wpisy uzupełniające stan prawny prawa ochronnego,

rubryka F - wnioski o unieważnienie i sprzeciw oraz decyzje dotyczące danego prawa ochronnego,

rubryka G - data unieważnienia lub data i przyczyna wygaśnięcia prawa ochronnego.

Uwaga: Publikacji podlegają: zmiana uprawnionego, twórcy, zmiana nazwy uprawnionego, prawa ograniczające prawo ochronne, sprostowania istotnych pomyłek.

(Y1) **62869** 2011 11 10 A. Wprowadzono zmianę uprawnionego przez wykreślenie wpisu: DUFRAF WALDEMAR DUWAL, Wrocław, Polska, 932802637 i dokonanie wpisu: TECHNOLOGIA BUDOWNICTWA I OBRÓBKI METALI „TOM” SPÓŁKA Z OGRANICZONĄ ODPOWIEDZIALNOŚCIĄ, WROCŁAW, Polska

(Y1) **63630** 2011 11 16 A. Wprowadzono zmianę uprawnionego przez wykreślenie wpisu: ZAKŁAD MECHANIKI I ELEKTRONIKI ZAMEL SPÓŁKA JAWNA JÓZEF DZIDA WOJCIECH DZIDA KATARZYNA ŁODZIŃSKA, Pszczyna, Polska, 003495338 i dokonanie wpisu: ZAMEL SPÓŁKA Z OGRANICZONĄ ODPOWIEDZIALNOŚCIĄ, Pszczyna, Polska, 003495338

(Y1) **65133** 2011 11 16 A. Wprowadzono zmianę uprawnionego przez wykreślenie wpisu: ZAKŁAD MECHANIKI I ELEKTRONIKI

ZAMEL SPÓŁKA JAWNA J. W. DZIDA K. ŁODZIŃSKA, Pszczyna, Polska, 003495338 i dokonanie wpisu: ZAMEL SPÓŁKA Z OGRANICZONĄ ODPOWIEDZIALNOŚCIĄ, Pszczyna, Polska, 003495338

122

DECYZJE O WYGAŚNIĘCIU PRAWA OCHRONNEGO

Poniższe zestawienie zawiera kolejno: kod rodzaju prawa, numery praw ochronnych, które wygasły na podstawie art. 90 ust. 1 pkt 2 - 4 w związku z art. 100 ust. 1 ustawy z dnia 30.06.2000 r. - Prawo własności przemysłowej oraz datę wygaśnięcia prawa ochronnego.

(Y1) 61980	2011 03 27	(Y1) 64105	2011 03 22
(Y1) 62551	2011 03 11	(Y1) 64139	2011 03 20
(Y1) 62555	2011 03 17	(Y1) 64177	2011 03 23
(Y1) 62642	2011 03 06	(Y1) 64194	2011 03 15
(Y1) 63770	2010 10 27	(Y1) 64402	2011 03 08
(Y1) 63821	2011 03 07	(Y1) 64501	2011 03 13
(Y1) 63853	2011 03 02	(Y1) 64576	2010 06 08
(Y1) 63856	2011 03 15	(Y1) 64587	2010 07 25
(Y1) 63857	2011 03 15	(Y1) 64728	2010 10 12
(Y1) 63858	2011 03 15	(Y1) 64729	2010 10 12
(Y1) 63885	2011 03 08	(Y1) 64935	2011 03 14
(Y1) 63895	2011 02 24	(Y1) 64938	2011 03 21
(Y1) 63899	2011 03 08	(Y1) 64939	2011 03 21
(Y1) 63900	2011 03 10	(Y1) 64973	2011 03 14
(Y1) 63901	2011 03 10	(Y1) 64977	2011 03 21
(Y1) 63902	2011 03 21	(Y1) 65022	2011 03 03
(Y1) 63905	2011 03 28	(Y1) 65023	2011 03 14
(Y1) 63959	2011 03 06	(Y1) 65052	2011 03 31
(Y1) 63962	2011 03 31	(Y1) 65055	2011 03 31
(Y1) 64085	2011 03 28	(Y1) 65065	2011 03 27
(Y1) 64100	2011 01 02	(Y1) 65067	2011 03 07
(Y1) 64104	2011 03 06	(Y1) 65147	2011 03 27

C. WZORY PRZEMYSŁOWE

Cyfrowe kody identyfikacyjne (wg normy WIPO ST. 80), które poprzedzają informacje o dokonanej rejestracji oznaczają:

- (11) – numer rejestracji oraz rejestracji międzynarodowej
- (15) – data rejestracji międzynarodowej
- (21) – numer zgłoszenia
- (22) – data zgłoszenia
- (30) – pierwszeństwo
- (45) – data publikacji rejestracji międzynarodowej
- (51) – symbol klasy wzoru przemysłowego
- (54) – określenie przedmiotu wzoru
- (55) – rysunek wzoru lub fotografię wzoru
- (72) – imię i nazwisko twórcy wzoru
- (73) – nazwisko i imię bądź nazwę uprawnionego

123

REJESTRACJA

(od nr 17 685 do nr 17 914)

(51) 21-01 (11) **17685** (22) 2011 08 28 (21) 18667
 (73) SMIRNOW ALEKSANDER RESPO, Błotnik, (PL)
 (72) SMIRNOW ALEKSANDER
 (54) Zabawka do jeżdżenia
 (55)



Fig. 1

(51) 01-01 (11) **17686** (22) 2010 04 06 (21) 16359
 (73) Przedsiębiorstwo Wielobranżowe „Łuczniczka”
 Spółka z ograniczoną odpowiedzialnością, Tuchola, (PL)
 (72) Kobiak Andrzej
 (54) Pralina
 (55)



Fig. 1

(51) 06-06 (11) **17687** (22) 2010 04 14 (21) 16416
 (73) Zakład Przetwórstwa Tworzyw Sztucznych Halina
 Błażejewicz, Katarzynki, (PL)
 (72) Błażejewicz Halina
 (54) Noga meblowa
 (55)

Fig. 1



Fig. 2



Fig. 3



Fig. 4

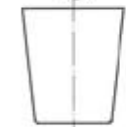
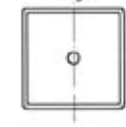


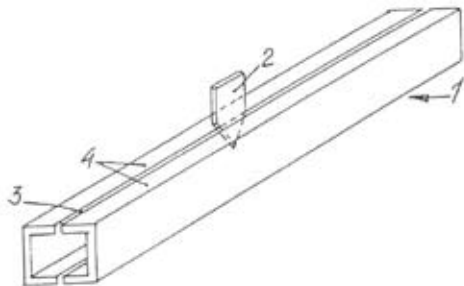
Fig. 5



(51) 06-05 (11) **17688** (22) 2010 11 15 (21) 17424
 (73) EMEF SPÓŁKA CYWILNA CZESŁAW FARON. MARCIN FARON,
 Poznań, (PL)
 (72) KINIORSKA-FARON LUDMIŁA, FARON CZESŁAW ZYGMUNT
 (54) Krzesło ogrodowe
 (55)



(51) 15-99 (11) **17689** (22) 2010 12 13 (21) 17542
 (73) PRZYBYSZ ZBIGNIEW PRZEDSIĘBIORSTWO PRODUKCYJNO-
 -HANDLOWE KRAM, Dzierżgoń, (PL)
 (72) PRZYBYSZ ZBIGNIEW
 (54) Zespół roboczy obcinacza
 (55)



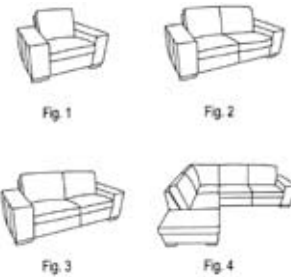
(51) 26-03 (11) **17690** (22) 2010 07 01 (21) 16783
 (73) Szczepan Krokosz, Kluczbork, (PL)
 (72) Krokosz Szczepan
 (54) Ogrodowa lampa oświetleniowa
 (55)



Fig. 1

(51) 06-05 (11) **17691** (22) 2010 08 09 (21) 16956
 (73) Meble „Wajnert” Spółka Jawna Wiesław Wajnert,
 Barbara Wajnert, Anna Wajnert-Wiśniewska, Dominika Wajnert,
 Międzybórz, (PL)
 (72) Wajnert Wiesław

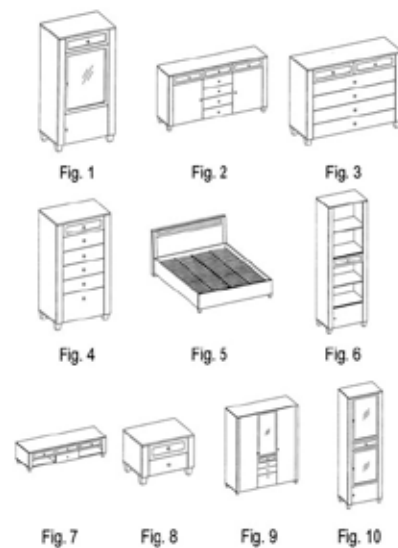
(54) Zestaw mebli tapicerowanych Colorado
 (55)



(51) 06-05 (11) **17692** (22) 2010 08 10 (21) 16965
 (73) Meble „Wajnert” Spółka Jawna Wiesław Wajnert,
 Barbara Wajnert, Anna Wajnert-Wiśniewska, Dominika Wajnert,
 Międzybórz, (PL)
 (72) Wajnert Wiesław
 (54) Zestaw mebli tapicerowanych Porto
 (55)

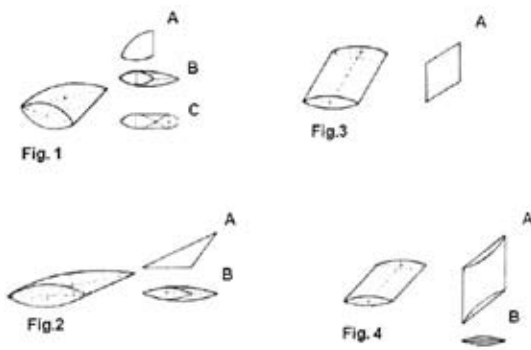


(51) 06-01 (11) **17693** (22) 2010 08 30 (21) 17051
 (73) MEBLE WAJNERT SPÓŁKA JAWNA, Międzybórz, (PL)
 (72) Wajnert Wiesław
 (54) Zestaw mebli Selene
 (55)



(51) 11-01 (11) **17694** (22) 2010 10 07 (21) 17191
 (73) FIRMA PRODUKCYJNO-HANDLOWA „BACO”
 GRZEGORZ DEJCZ, Gdańsk, (PL)
 (72) DEJCZ GRZEGORZ

(54) Wyrób jubilerski
(55)



(51) 19-08 (11) **17695** (22) 2010 10 28 (21) 17333
(73) DOMEX-KUŚNIEREK SPÓŁKA JAWNA, Rydzyna, (PL)
(72) NIEMANN TOMASZ
(54) Etykieta
(55)

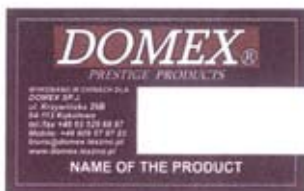


Fig. 1



Fig. 2



Fig. 3

(51) 15-03 (11) **17696** (22) 2010 11 02 (21) 17364
(73) ALTER SPÓŁKA Z OGRANICZONĄ ODPOWIEDZIALNOŚCIĄ, Dobrze Miasto, (PL)
(72) WADAS KAROL
(54) Osłona tylna do prasy zwijającej trawę
(55)



(51) 99-00 (11) **17697** (22) 2010 12 31 (21) 17612
(73) BOPOL PIOTR TOKARSKI, ELŻBIETA TOKARSKA SPÓŁKA JAWNA, Warszawa, (PL)
(72) TOKARSKI PIOTR

(54) Strona internetowa
(55)



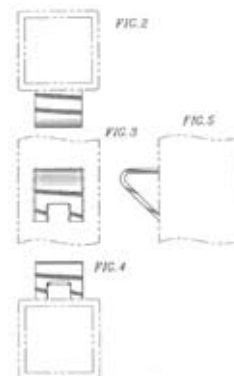
(51) 23-01 (11) **17698** (22) 2011 01 28 (21) 17744
(73) VALVEX SPÓŁKA AKCYJNA, Jordanów, (PL)
(72) KULIG ZBIGNIEW
(54) Zestaw baterii
(55)



(51) 23-01 (11) **17699** (22) 2011 01 28 (21) 17745
(73) VALVEX SPÓŁKA AKCYJNA, Jordanów, (PL)
(72) KULIG ZBIGNIEW
(54) Zestaw baterii
(55)



(51) 25-99 (11) **17700** (22) 2011 02 04 (21) 17776
(30) 2011 01 07 (US)
(73) XCEL FENCE INC., Ontario, (US)
(72) QING-LIN ZHU ALAN
(54) Mocujący element ogrodzenia
(55)



(51) 01-01 (11) **17701** (22) 2011 02 07 (21) 17783
 (73) WÓJTOWICZ GRAŻYNA PRZEDSIĘBIORSTWO PRODUKCYJNO-
 -HANDLOWE GRAN-PIK GRAŻYNA I ANDRZEJ WÓJTOWICZ,
 Brzozów, (PL)
 (72) WÓJTOWICZ GRAŻYNA, WÓJTOWICZ ANDRZEJ
 (54) Paluszek jako wyrób piekarniczy
 (55)



(51) 06-05 (11) **17702** (22) 2011 02 10 (21) 17795
 (73) PRZEDSIĘBIORSTWO PRODUKCYJNO-HANDLOWO-
 -USŁUGOWE DOLMAR RYSZARD, LIDIA, ARTUR DOBIEŃ SPÓŁKA
 JAWNA, Donaborów, (PL)
 (72) DOBIEŃ ARTUR
 (54) Zestaw mebli
 (55)



Fig. 1

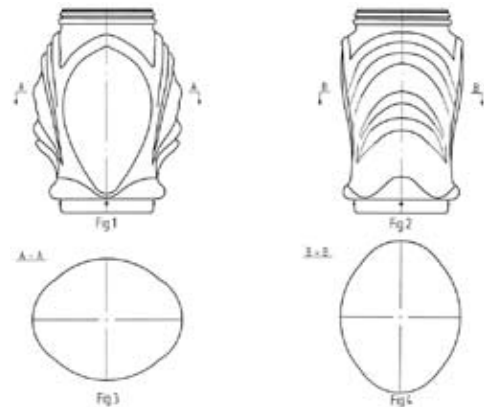
(51) 23-01 (11) **17703** (22) 2011 02 11 (21) 17808
 (73) VALVEX SPÓŁKA AKCYJNA, Jordanów, (PL)
 (72) OPPIZZI DAVIDE
 (54) Bateria umywalkowa
 (55)



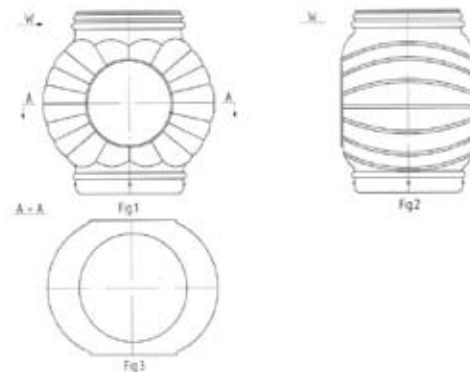
(51) 08-05 (11) **17704** (22) 2011 02 24 (21) 17899
 (73) GÓRKA JAN, Trzemeśnia, (PL)
 (72) GÓRKA JAN
 (54) Konewka w kształcie słonia
 (55)



(51) 26-02 (11) **17705** (22) 2011 03 10 (21) 17967
 (73) HUTA SZKŁA WYMIARKI SPÓŁKA AKCYJNA, Wymiarki, (PL)
 (72) WESOŁY WOJCIECH, DREJER ANDRZEJ, KURZAWSKI TOMASZ,
 NAGI EWA, FIŁOŃCZUK MAREK
 (54) Osłona znicza
 (55)

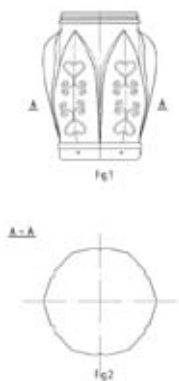


(51) 26-02 (11) **17706** (22) 2011 03 10 (21) 17968
 (73) HUTA SZKŁA WYMIARKI SPÓŁKA AKCYJNA, Wymiarki, (PL)
 (72) WESOŁY WOJCIECH, DREJER ANDRZEJ, KURZAWSKI TOMASZ,
 NAGI EWA, FIŁOŃCZUK MAREK
 (54) Osłona znicza
 (55)

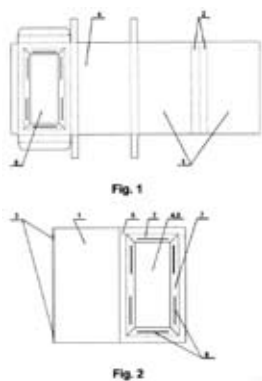


(51) 26-02 (11) **17707** (22) 2011 03 10 (21) 17969
 (73) HUTA SZKŁA WYMIARKI SPÓŁKA AKCYJNA, Wymiarki, (PL)
 (72) WESOŁY WOJCIECH, DREJER ANDRZEJ, KURZAWSKI TOMASZ,
 NAGI EWA, FIŁOŃCZUK MAREK

(54) Osłona znicza
(55)



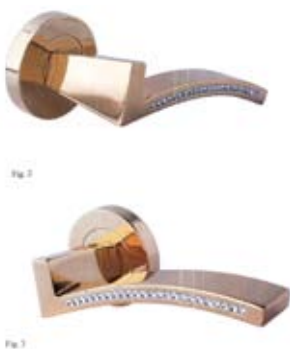
(51) 09-03 (11) **17708** (22) 2011 03 14 (21) 17976
(73) SAGE SPÓŁKA Z OGRANICZONĄ ODPOWIEDZIALNOŚCIĄ,
Warszawa, (PL)
(72) POTAS JOLANTA
(54) Pudełko
(55)



(51) 08-06 (11) **17709** (22) 2011 02 10 (21) 17800
(73) DOMINO SPÓŁKA JAWNA EUGENIUSZ ŚWISZCZ,
ZOFIA ŚWISZCZ, Dzierżoniów, (PL)
(72) ŚWISZCZ EUGENIUSZ, ŚWISZCZ ZOFIA
(54) Kłamka typ F1
(55)



(51) 08-06 (11) **17710** (22) 2011 02 10 (21) 17802
(73) DOMINO SPÓŁKA JAWNA EUGENIUSZ ŚWISZCZ,
ZOFIA ŚWISZCZ, Dzierżoniów, (PL)
(72) ŚWISZCZ EUGENIUSZ, ŚWISZCZ ZOFIA
(54) Kłamka typ F3
(55)

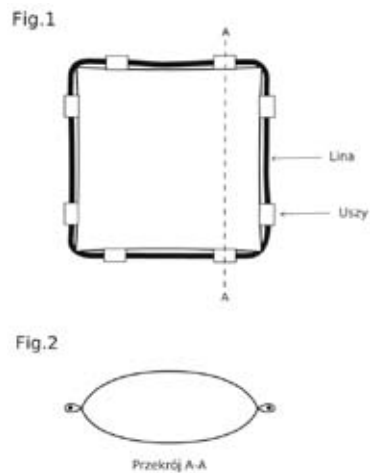


(51) 09-01 (11) **17711** (22) 2011 03 01 (21) 17929
(73) HUTA SZKŁA CZECHY SPÓŁKA AKCYJNA, Trąbki, (PL)
(72) RUTKOWSKI Grzegorz
(54) Stoik
(55)

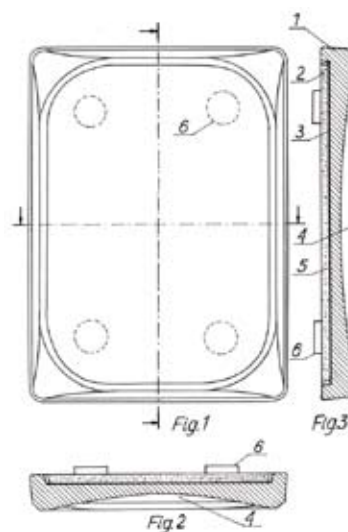


Fig. 1

(51) 06-09 (11) **17712** (22) 2011 03 03 (21) 17940
(73) JELONEK OLGA, Warszawa, (PL); JELONEK PIOTR,
Warszawa, (PL)
(72) JELONEK OLGA, JELONEK PIOTR
(54) Poduszka dekoracyjna z liną
(55)



(51) 20-02 (11) **17713** (22) 2011 03 11 (21) 17972
(73) NOEX SPÓŁKA Z OGRANICZONĄ ODPOWIEDZIALNOŚCIĄ
SPÓŁKA KOMANDYTOWA, Komorniki, (PL)
(72) NOWAK WALDEMAR
(54) Podstawka wydawcza Top Glass 5
(55)



(51) 99-00 (11) **17714** (22) 2011 03 16 (21) 17987
(73) KAPERCZAK GRAŻYNA, Dąbrowa Górnicza, (PL)
(72) KAPERCZAK GRAŻYNA

(54) Wzór nadruku
(55)



(51) 06-06 (11) **17715** (22) 2011 03 22 (21) 18011
(73) BŁĄŻEJEWICZ HALINA ZAKŁAD PRZETWÓRSTWA TWORZYW SZTUCZNYCH, Katarzynki, (PL)
(72) BŁĄŻEJEWICZ HALINA
(54) Noga meblowa
(55)



(51) 06-01 (11) **17716** (22) 2011 03 24 (21) 18022
(73) BINKOWSKI ANDRZEJ MEBIN STOLARSTWO IMPORT-
-EKSPORT, Stobiecko Szlacheckie (PL)
(72) KOWALCZYK JOANNA, WIATR ARKADIUSZ
(54) Zestaw mebli
(55)

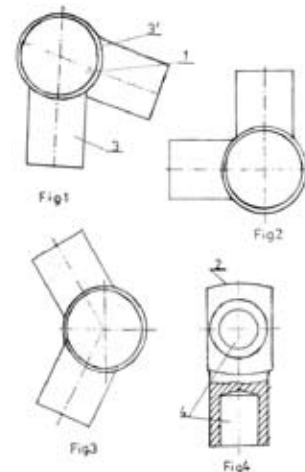


(51) 19-08 (11) **17717** (22) 2011 03 24 (21) 18025
(73) PPCH LODMOR SPÓŁKA AKCYJNA, Gdańsk, (PL)
(72) TKACZYK PATRYCJA, MIKUSEK ZBIGNIEW,

ŚMIGIEL MAGDALENA
(54) Etykieta
(55)



(51) 08-08 (11) **17718** (22) 2011 03 25 (21) 18027
(73) BELOS-PLP SPÓŁKA AKCYJNA, Bielsko-Biała, (PL)
(72) GRUSZECKI RAFAŁ
(54) Adapter
(55)



(51) 02-02 (11) **17719** (22) 2011 03 25 (21) 18032
(73) CZWARTKOWSKA URSZULA, Sobieszyn, (PL)
(72) CZWARTKOWSKA URSZULA
(54) Suknia damska
(55)



(51) 09-03 (11) **17720** (22) 2011 03 29 (21) 18043
(73) ACTION SPÓŁKA AKCYJNA, Warszawa, (PL)
(72) BIELIŃSKI PIOTR

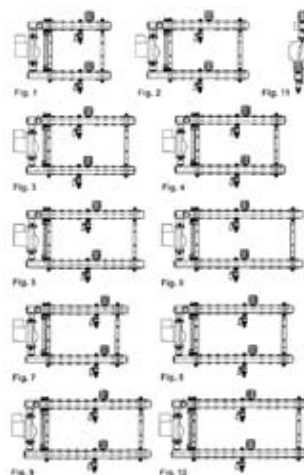
(54) Opakowanie ActiveJet
(55)



(51) 23-03 (11) **17723** (22) 2011 04 22 (21) 18171
(73) GORGIEL JAN ZAKŁAD PRODUKCJI MATERIAŁÓW
INSTALACYJNYCH GORGIEL, Karpicko, (PL)
(72) GORGIEL JAN
(54) Nawilżacz powietrza
(55)



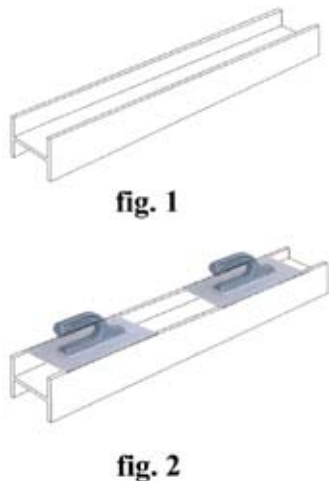
(51) 23-03 (11) **17724** (22) 2011 04 22 (21) 18172
(73) GORGIEL JAN ZAKŁAD PRODUKCJI MATERIAŁÓW
INSTALACYJNYCH GORGIEL, Karpicko, (PL)
(72) GORGIEL JAN
(54) Korpus dwufunkcyjnego rozdzielacza cieczy grzewczej
(55)



(51) 99-00 (11) **17721** (22) 2011 04 01 (21) 18058
(73) FOLPOL R. BARCZYK, J. CYGAN SPÓŁKA JAWNA,
Wólka Załęska, (PL)
(72) BARCZYK ROBERT, CYGAN JACEK
(54) Znak graficzny
(55)



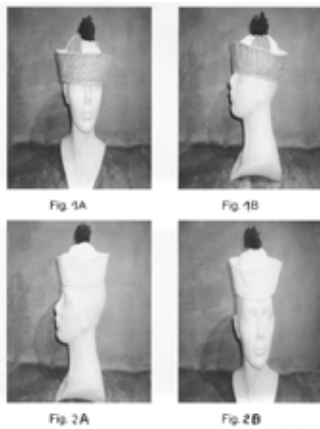
(51) 08-05 (11) **17722** (22) 2011 04 21 (21) 18162
(73) KUS ARKADIUSZ, Wrocław, (PL)
(72) KUS ARKADIUSZ
(54) Łata do tynków cementowych
(55)



(51) 20-02 (11) **17725** (22) 2011 04 22 (21) 18179
(73) POL-TV MULTIMEDIA SPÓŁKA Z OGRANICZONĄ
ODPOWIEDZIALNOŚCIĄ, Opole, (PL)
(72) MINOREK PIOTR
(54) Urządzenie ekspozycyjne
(55)



(51) 02-03 (11) **17726** (22) 2011 04 28 (21) 18194
 (73) KRÓL SABINA, Kraków, (PL)
 (72) KRÓL SABINA
 (54) Czapka
 (55)



(51) 02-03 (11) **17727** (22) 2011 04 28 (21) 18195
 (73) KRÓL SABINA, Kraków, (PL)
 (72) KRÓL SABINA
 (54) Czapka
 (55)

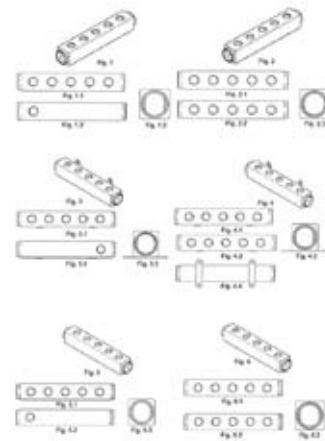


(51) 06-06 (11) **17728** (22) 2011 05 12 (21) 18256
 (73) SITAG FORMY SIĘDZENIA SPÓŁKA Z OGRANICZONĄ
 ODPOWIEDZIALNOŚCIĄ, Łowęcin, (PL)
 (72) VONHAUSEN ANNA
 (54) Siedzisko kubekowe fotela
 (55)

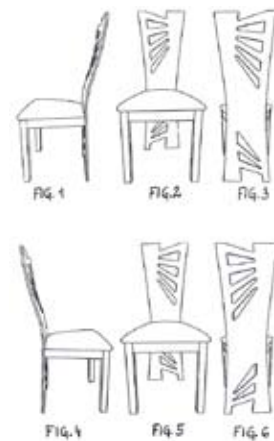


(51) 23-01 (11) **17729** (22) 2011 05 13 (21) 18261
 (73) TOKARZ LESZEK TOKMET, Bielsko-Biała, (PL)
 (72) TOKARZ LESZEK

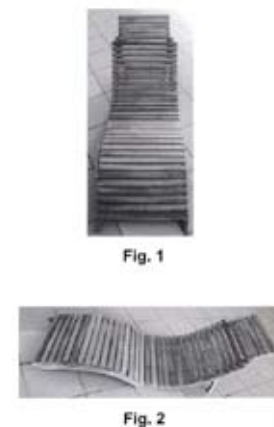
(54) Belka dzielnika cieczy
 (55)



(51) 06-01 (11) **17730** (22) 2011 05 16 (21) 18265
 (73) RADECKI JACEK JARDEX USŁUGI, HANDEL, IMPORT-EKSPORT
 JACEK RADECKI, Żory, (PL)
 (72) RADECKI JACEK
 (54) Krzesło
 (55)



(51) 06-01 (11) **17731** (22) 2011 05 16 (21) 18267
 (73) WALAS ZBIGNIEW P.H. FALCON GLOBAL TRADE, Piła, (PL)
 (72) WALAS ZBIGNIEW
 (54) Leżak składany
 (55)



(51) 21-01 (11) **17732** (22) 2011 05 16 (21) 18268
 (73) SUCHANEK MARIAN PRZEDSIĘBIORSTWO PRODUKCYJNO-
 HANDLOWE MARIO-INEX, Częstochowa, (PL)
 (72) SUCHANEK MARIAN

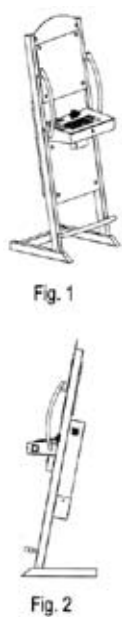
(54) Zabawka na kółkach
(55)



(51) 02-02 (11) **17733** (22) 2011 05 17 (21) 18270
(73) TOMASZEWSKA BOŻENA TOMHAFT, Częstochowa, (PL)
(72) TOMASZEWSKA BOŻENA
(54) Ornat
(55)



(51) 14-02 (11) **17734** (22) 2011 05 18 (21) 18272
(73) NOWOGAMES SPÓŁKA AKCYJNA, Warszawa, (PL)
(72) WOŹNY TOMASZ
(54) Kiosk multimedialny
(55)



(51) 12-06 (11) **17735** (22) 2011 05 20 (21) 18280
(73) GRUGEL ARTUR CORSIVA YACHTING, Chojnice, (PL)

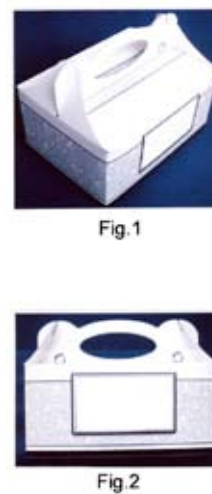
(72) GRUGEL ARTUR
(54) Łódź wiosłowo-motorowa
(55)



(51) 12-06 (11) **17736** (22) 2011 05 20 (21) 18281
(73) GRUGEL ARTUR CORSIVA YACHTING, Chojnice, (PL)
(72) GRUGEL ARTUR
(54) Łódź wiosłowo-motorowa
(55)

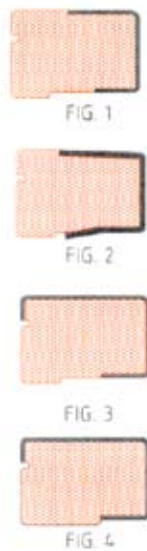


(51) 09-03 (11) **17737** (22) 2011 05 30 (21) 18301
(73) MACUTKIEWICZ PAWEŁ, Szczecin, (PL)
(72) MACUTKIEWICZ PAWEŁ
(54) Pudełko
(55)

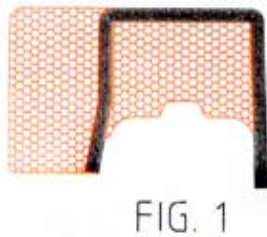


(51) 25-01 (11) **17738** (22) 2009 08 28 (21) 18436
(73) CHRÓŚNIAK PAWEŁ, Bydgoszcz, (PL)
(72) CHRÓŚNIAK PAWEŁ

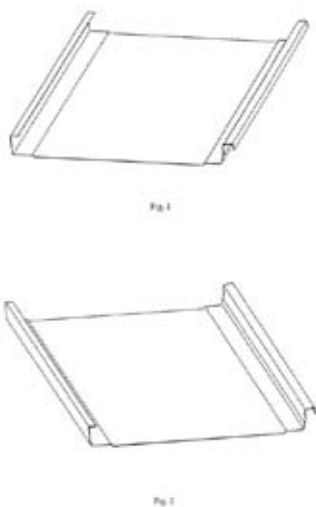
(54) Element konstrukcyjno-izolacyjny
(55)



(51) 25-01 (11) **17739** (22) 2009 08 28 (21) 18437
(73) CHRÓŚNIAK PAWEŁ, Bydgoszcz, (PL)
(72) CHRÓŚNIAK PAWEŁ
(54) Element konstrukcyjno-izolacyjny
(55)

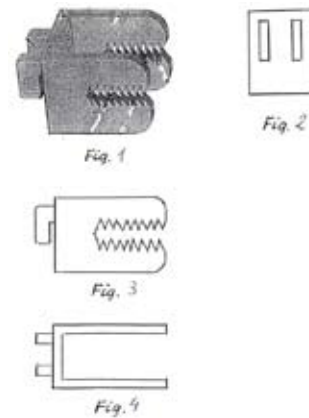


(51) 25-01 (11) **17740** (22) 2011 08 01 (21) 18563
(73) PUNTO PRUSZYŃSKI SPÓŁKA Z OGRANICZONĄ ODPOWIEDZIALNOŚCIĄ, Michałowice, (PL)
(72) WILK KRZYSZTOF
(54) Arkusz blachy pokryciowej
(55)

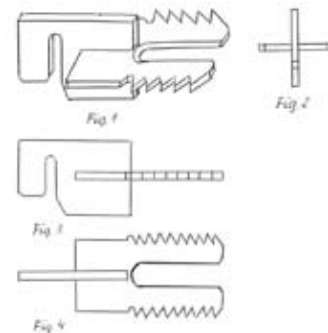


(51) 08-08 (11) **17741** (22) 2011 01 17 (21) 18474
(73) DEBON SPÓŁKA Z OGRANICZONĄ ODPOWIEDZIALNOŚCIĄ, Krzemieniewo, (PL)
(72) MAŁECKI BOGDAN

(54) Łącznik montażowy
(55)



(51) 08-08 (11) **17742** (22) 2011 01 17 (21) 18475
(73) DEBON SPÓŁKA Z OGRANICZONĄ ODPOWIEDZIALNOŚCIĄ, Krzemieniewo, (PL)
(72) MAŁECKI BOGDAN
(54) Łącznik montażowy
(55)



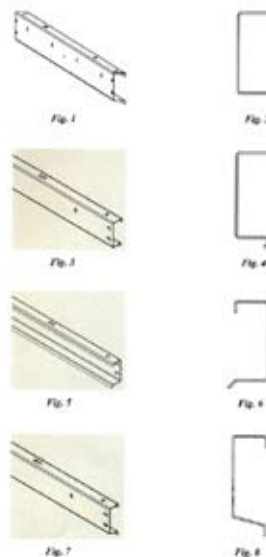
(51) 19-08 (11) **17743** (22) 2011 05 07 (21) 18235
(73) HERBAPOL-LUBLIN SPÓŁKA AKCYJNA, Lublin, (PL)
(72) WDOWIŃSKA EWA
(54) Etykieta syropu owocowego „OWOCOWA SPIŻARNIA”
(55)



(51) 19-08 (11) **17744** (22) 2011 05 07 (21) 18236
 (73) HERBAPOL-LUBLIN SPÓŁKA AKCYJNA, Lublin, (PL)
 (72) WDOWIŃSKA EWA
 (54) Etykieta syropu spożywczego „MAX”
 (55)



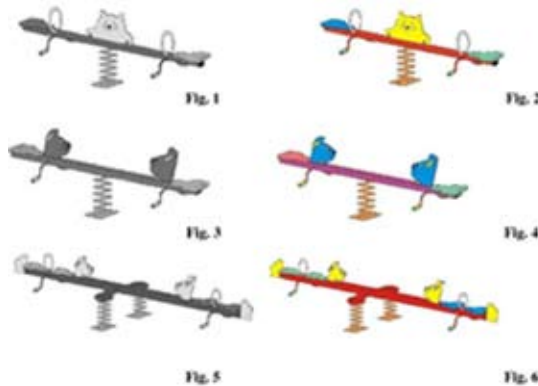
(51) 25-02 (11) **17747** (22) 2011 05 18 (21) 18274
 (73) FABRYKA URZĄDZEŃ GÓRNICZYCH FUGOR SPÓŁKA Z OGRANICZONĄ ODPOWIEDZIALNOŚCIĄ, Krotoszyn, (PL)
 (72) TYRAKOWSKI MARIAN
 (54) Profil elementu konstrukcyjnego
 (55)



(51) 19-08 (11) **17745** (22) 2011 05 07 (21) 18237
 (73) HERBAPOL-LUBLIN SPÓŁKA AKCYJNA, Lublin, (PL)
 (72) WDOWIŃSKA EWA
 (54) Etykieta syropu spożywczego
 (55)



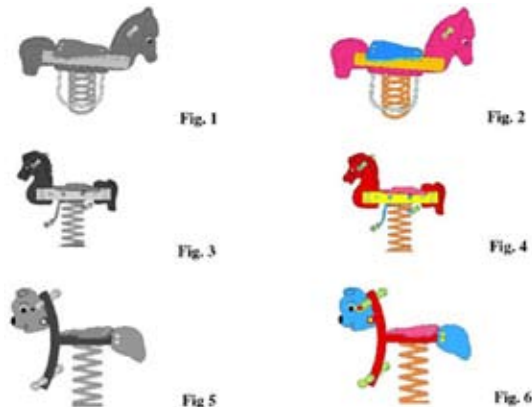
(51) 21-03 (11) **17748** (22) 2011 01 24 (21) 17689
 (73) COMES SOKOŁOWSCY SPÓŁKA JAWNA, Szydłowiec, (PL)
 (72) SOKOŁOWSKI MAREK, SOKOŁOWSKI PIOTR
 (54) Huśtawka sprężynowa
 (55)



(51) 26-02 (11) **17746** (22) 2011 05 11 (21) 18248
 (73) BABIUCH KATARZYNA PRZEDSIĘBIORSTWO PRODUKCYJNO-HANDLOWE KAS-POL, Częstochowa, (PL)
 (72) BABIUCH KATARZYNA
 (54) Osłona dekoracyjna
 (55)



(51) 21-03 (11) **17749** (22) 2011 02 07 (21) 17779
 (73) COMES SOKOŁOWSCY SPÓŁKA JAWNA, Szydłowiec, (PL)
 (72) SOKOŁOWSKI MAREK, SOKOŁOWSKI PIOTR
 (54) Huśtawka sprężynowa
 (55)



(51) 20-02 (11) **17750** (22) 2011 02 28 (21) 17913
 (73) SKŁADY VOX SPÓŁKA Z OGRANICZONĄ
 ODPOWIEDZIALNOŚCIĄ SPÓŁKA KOMANDYTOWO AKCYJNA,
 Janikowo, (PL)
 (72) PRZYBYŁA TOMASZ
 (54) Ekspozytor
 (55)

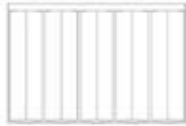


Fig. 1

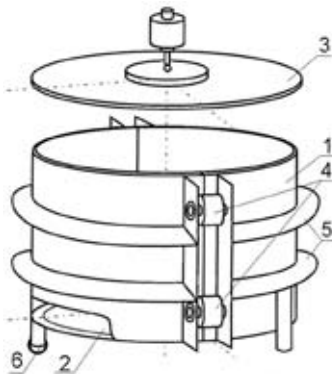


Fig. 2



Fig. 3

(51) 10-04 (11) **17751** (22) 2011 03 14 (21) 17974
 (73) INSTYTUT AGROFIZYKI IM. BOHDANA DOBRZAŃSKIEGO PAN,
 Lublin, (PL)
 (72) MOLENDĄ MAREK, HORABIK JÓZEF
 (54) Urządzenie do pomiaru ilorazu naporu materiałów sypkich
 (55)



(51) 02-01 (11) **17752** (22) 2011 03 14 (21) 17979
 (73) JASTRZĘBSKI ROBERT NEGRA SPORT, Myślenice, (PL)
 (72) TREGAMBE SIMONA, JASTRZĘBSKI ROBERT
 (54) Bielizna termoaktywna-bluza
 (55)



fig.1

fig.2



fig.3

fig.4

(51) 10-01 (11) **17753** (22) 2011 03 30 (21) 18047
 (73) POLITECHNIKA ŚWIĘTOKRZYSKA, Kielce, (PL)
 (72) SZMIDT ARTUR, JEDLIŃSKA EWELINA, SOWIŃSKA BEATA
 (54) Obudowa zegarka
 (55)



(51) 99-01 (11) **17754** (22) 2011 04 06 (21) 18077
 (73) ROSIŃSKI I SPÓŁKA SPÓŁKA AKCYJNA ZAKŁAD PRODUKCJI
 OPAKOWAŃ, Bielsko-Biała, (PL)
 (72) ROSIŃSKI MICHAŁ
 (54) Butelka
 (55)



Fig. 7

(51) 09-01 (11) **17755** (22) 2010 11 02 (21) 17347
 (73) ROSIŃSKI I S-KA SPÓŁKA AKCYJNA ZAKŁAD PRODUKCJI
 OPAKOWAŃ, Bielsko-Biała, (PL)
 (72) ROSIŃSKI MICHAŁ
 (54) Butelka
 (55)

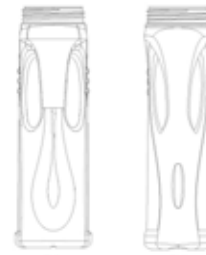


Fig. 1

Fig. 2

(51) 09-01 (11) **17756** (22) 2010 11 02 (21) 17348
 (73) ROSIŃSKI I S-KA SPÓŁKA AKCYJNA ZAKŁAD PRODUKCJI
 OPAKOWAŃ, Bielsko-Biała, (PL)
 (72) ROSIŃSKI MICHAŁ
 (54) Butelka
 (55)



Fig. 1

(51) 09-01 (11) **17757** (22) 2010 11 02 (21) 17349
 (73) ROSIŃSKI I S-KA SPÓŁKA AKCYJNA ZAKŁAD PRODUKCJI
 OPAKOWAŃ, Bielsko-Biała, (PL)
 (72) ROSIŃSKI MICHAŁ
 (54) Butelka
 (55)



Fig. 1

(51) 09-01 (11) **17758** (22) 2010 11 02 (21) 17350
 (73) ROSIŃSKI I S-KA SPÓŁKA AKCYJNA ZAKŁAD PRODUKCJI
 OPAKOWAŃ, Bielsko-Biała, (PL)
 (72) ROSIŃSKI MICHAŁ
 (54) Butelka
 (55)



Fig. 1

(51) 09-01 (11) **17759** (22) 2010 11 02 (21) 17352
 (73) ROSIŃSKI I S-KA SPÓŁKA AKCYJNA ZAKŁAD PRODUKCJI
 OPAKOWAŃ, Bielsko-Biała, (PL)
 (72) ROSIŃSKI MICHAŁ
 (54) Butelka
 (55)



Fig. 1

(51) 09-01 (11) **17760** (22) 2010 11 02 (21) 17351
 (73) ROSIŃSKI I S-KA SPÓŁKA AKCYJNA ZAKŁAD PRODUKCJI
 OPAKOWAŃ, Bielsko-Biała, (PL)
 (72) ROSIŃSKI MICHAŁ

(54) Butelka
 (55)



Fig. 1

(51) 09-01 (11) **17761** (22) 2010 11 02 (21) 17353
 (73) ROSIŃSKI I S-KA SPÓŁKA AKCYJNA ZAKŁAD PRODUKCJI
 OPAKOWAŃ, Bielsko-Biała, (PL)
 (72) ROSIŃSKI MICHAŁ
 (54) Butelka
 (55)



Fig. 1

(51) 07-06 (11) **17762** (22) 2010 11 02 (21) 17354
 (73) ROSIŃSKI I S-KA SPÓŁKA AKCYJNA ZAKŁAD PRODUKCJI
 OPAKOWAŃ, Bielsko-Biała, (PL)
 (72) ROSIŃSKI MICHAŁ
 (54) łyżeczka
 (55)



Fig. 1



Fig. 2

(51) 28-03 (11) **17763** (22) 2010 11 02 (21) 17355
 (73) ROSIŃSKI I S-KA SPÓŁKA AKCYJNA ZAKŁAD PRODUKCJI
 OPAKOWAŃ, Bielsko-Biała, (PL)

(72) ROSIŃSKI MICHAŁ
(54) Szpatułka
(55)

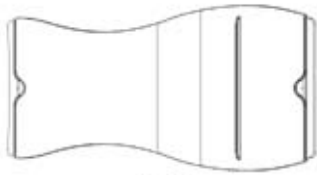


Fig. 1

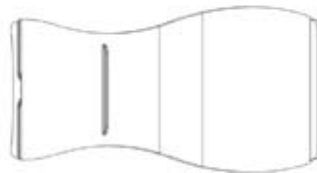


Fig. 2

(51) 28-03 (11) **17764** (22) 2010 11 02 (21) 17356
(73) ROSIŃSKI I S-KA SPÓŁKA AKCYJNA ZAKŁAD PRODUKCJI
OPAKOWAŃ, Bielsko-Biała, (PL)
(72) ROSIŃSKI MICHAŁ
(54) Szpatułka
(55)



Fig. 1

(51) 09-03 (11) **17765** (22) 2010 11 02 (21) 17359
(73) ROSIŃSKI I S-KA SPÓŁKA AKCYJNA ZAKŁAD PRODUKCJI
OPAKOWAŃ, Bielsko-Biała, (PL)
(72) ROSIŃSKI MICHAŁ
(54) Pojemnik
(55)



Fig. 1

(51) 09-07 (11) **17766** (22) 2010 11 02 (21) 17360
(73) ROSIŃSKI I S-KA SPÓŁKA AKCYJNA ZAKŁAD PRODUKCJI
OPAKOWAŃ, Bielsko-Biała, (PL)
(72) ROSIŃSKI MICHAŁ

(54) Nakrętka
(55)



Fig. 1

(51) 12-02 (11) **17767** (22) 2011 03 07 (21) 17951
(73) LITWIN STANISŁAW, Raszków, (PL)
(72) LITWIN STANISŁAW
(54) Stelaż wózka uniwersalnego
(55)



Fig. 1



Fig. 2

(51) 11-02 (11) **17768** (22) 2011 03 28 (21) 18033
(73) SZEMIKOWIE SPÓŁKA JAWNA, Kęty, (PL)
(72) SZEMIK IRENEUSZ
(54) Doniczka
(55)



Fig. 1



Fig. 2



Fig. 2

(51) 21-04 (11) **17769** (22) 2011 04 01 (21) 18054
(73) MIRANDA SPÓŁKA Z OGRANICZONĄ ODPOWIEDZIALNOŚCIĄ,
Turek, (PL)

(72) LITWIN ŁUKASZ
 (54) Ślędź do mocowania
 (55)



Fig. 1



Fig. 2

(51) 05-05 (11) **17770** (22) 2011 05 10 (21) 18243
 (73) AKSA GLOBAL SPÓŁKA Z OGRANICZONĄ
 ODPOWIEDZIALNOŚCIĄ, Jasin, (PL)
 (72) AYDIN ALI
 (54) Tkanina
 (55)



Fig. 1



Fig. 2

Fig. 3



Fig. 4

Fig. 5

(51) 21-01 (11) **17771** (22) 2011 06 02 (21) 18319
 (73) KALFAS ILONA, Poznań, (PL)
 (72) KALFAS ILONA
 (54) Zabawka sportowa
 (55)



Fig. 1



Fig. 2



Fig. 3



Fig. 4



Fig. 5



Fig. 6



Fig. 7



Fig. 8

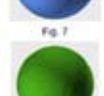


Fig. 9



Fig. 10

(51) 09-01 (11) **17772** (22) 2011 06 03 (21) 18329
 (73) SOSNOWSKI MARIUSZ, Kielce, (PL)
 (72) SOSNOWSKI MARIUSZ

(54) Butelka ze spryskiwaczem
 (55)



Fig. 1



Fig. 2



Fig. 3



Fig. 4



Fig. 5



Fig. 6



Fig. 7



Fig. 8

(51) 08-07 (11) **17773** (22) 2010 09 30 (21) 17167
 (73) LOB SPÓŁKA AKCYJNA, Leszno, (PL)
 (72) NOWAK KRZYSZTOF, MISIAK KRZYSZTOF
 (54) Klucz do wkładek bębnowych
 (55)



Fig. 1



Fig. 2

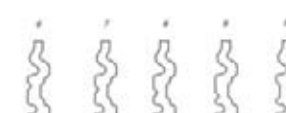


Fig. 2

(51) 08-07 (11) **17774** (22) 2010 09 30 (21) 17168
 (73) LOB SPÓŁKA AKCYJNA, Leszno, (PL)
 (72) NOWAK KRZYSZTOF, MISIAK KRZYSZTOF
 (54) Klucz do wkładek bębnowych
 (55)



Fig. 1

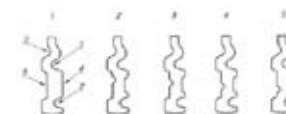


Fig. 2

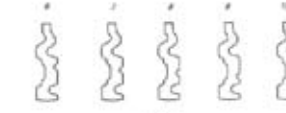


Fig. 2

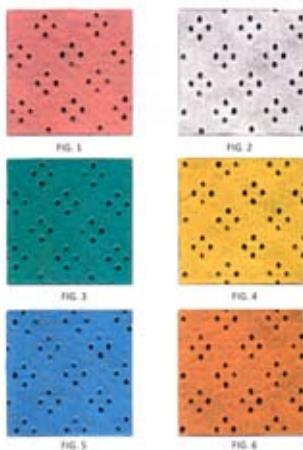
(51) 09-07 (11) **17775** (22) 2010 10 25 (21) 17300
 (73) ULTRAPATENT MACIEJ KARPIŃSKI, Gliwice, (PL)
 (72) GÓRECKI JÓZEF
 (54) Zabezpieczenie przed rozwijaniem na opakowanie elastyczne
 zwłaszcza na pasty, żele, kremy oraz maści
 (55)



(51) 06-01 (11) **17776** (22) 2010 12 20 (21) 17577
 (73) KUBERA TOMASZ ZAKŁAD STOLARSKI TOMSTOL,
 Słupia pod Bralinem, (PL)
 (72) KUBERA TOMASZ
 (54) Meble dziecięce
 (55)



(51) 05-05 (11) **17777** (22) 2011 01 03 (21) 17616
 (73) NOVITA SPÓŁKA AKCYJNA, Zielona Góra, (PL)
 (72) WOŁĘJKO JÓZEF
 (54) Włóknina o nazwie NOVITEX wytwarzana metodą igłowania
 wodnego według nowego motywu dekoracyjnego o wzorze 002
 (55)



(51) 09-01 (11) **17778** (22) 2011 02 08 (21) 17793
 (73) LA RIVE SPÓŁKA AKCYJNA, Grudziądz, (PL)
 (72) SZYMULA MARIUSZ
 (54) Pojemnik dezodorantu
 (55)



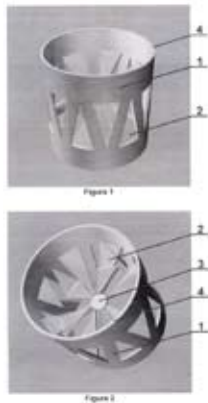
(51) 08-06 (11) **17779** (22) 2011 02 10 (21) 17799
 (73) DOMINO SPÓŁKA JAWNA EUGENIUSZ ŚWISZCZ,
 ZOFIA ŚWISZCZ, Dzierżoniów, (PL)
 (72) ŚWISZCZ EUGENIUSZ, ŚWISZCZ ZOFIA
 (54) Klamka typ E4
 (55)



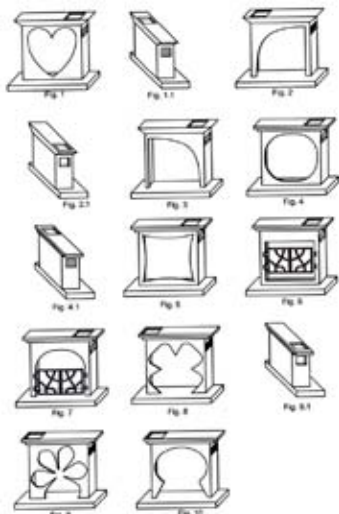
(51) 20-01 (11) **17780** (22) 2011 03 03 (21) 17817
 (73) DŁUGAJCZYK MARCIN, FIGZAŁ PIOTR PRZEDSIĘBIORSTWO
 PRODUKCYJNO USŁUGOWO HANDLOWE FLOMAR 2 SPÓŁKA
 CYWILNA, Mysłowice, (PL)
 (72) DŁUGAJCZYK MARCIN, FIGZAŁ PIOTR
 (54) Obudowa rozmienniki pieniędzy
 (55)



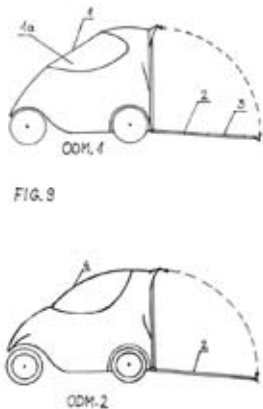
(51) 23-99 (11) **17781** (22) 2011 02 28 (21) 17909
 (73) CHRABKOWSKI WOJCIECH, Wrocław, (PL)
 (72) CHRABKOWSKI WOJCIECH
 (54) Pierścień z tworzywa sztucznego o zmatowionej powierzchni
 (55)



(51) 23-03 (11) **17782** (22) 2011 03 09 (21) 17959
 (73) WOJTYŁA TADEUSZ H&I FIRMA USŁUGOWO-HANDLOWA, Bielsko-Biała, (PL)
 (72) WOJTYŁA IWONA
 (54) Kominek ozdobny
 (55)



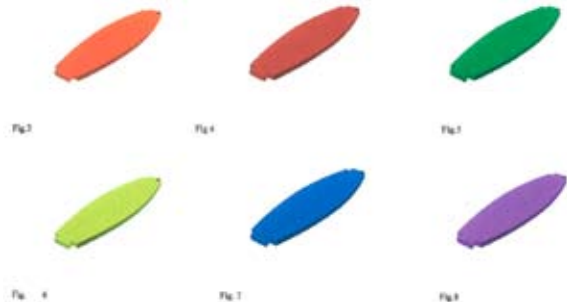
(51) 12-12 (11) **17783** (22) 2011 03 14 (21) 17975
 (73) DZIKOWICZ BOGUSŁAW FIRMA WIELOBRANŻOWA BODZIK, Tuczno Trzecie, (PL)
 (72) DZIKOWICZ BOGUSŁAW
 (54) Kabina pojazdu dla osób niepełnosprawnych
 (55)



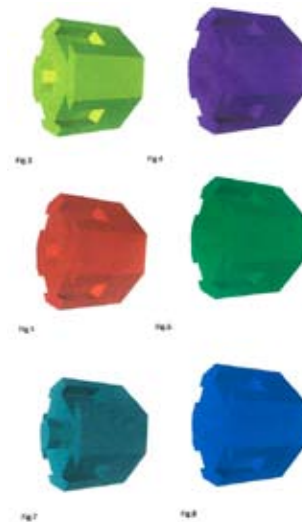
(51) 09-05 (11) **17784** (22) 2011 03 22 (21) 18008
 (73) PRZEDSIĘBIORSTWO NASIENNICZWA OGRODNICZEGO I SZKÓŁKARSTWA W OŻAROWIE MAZOWIECKIM SPÓŁKA AKCYJNA, Ożarów Mazowiecki, (PL)
 (72) ŁYSAKOWSKI WIEŚŁAW
 (54) Opakowanie ziemi
 (55)



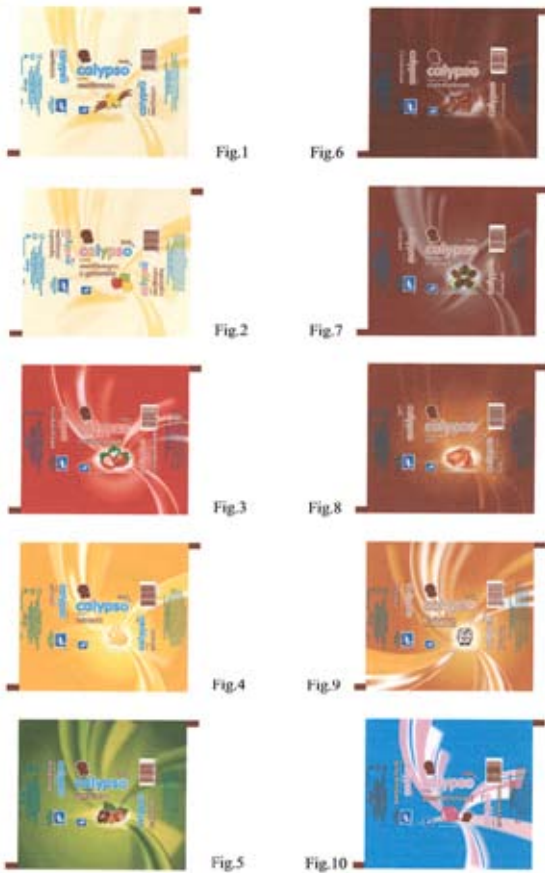
(51) 08-08 (11) **17785** (22) 2011 03 22 (21) 18010
 (73) CICHY DAWID, Żory, (PL)
 (72) CICHY DAWID
 (54) Ozdobny łącznik konstrukcyjny
 (55)



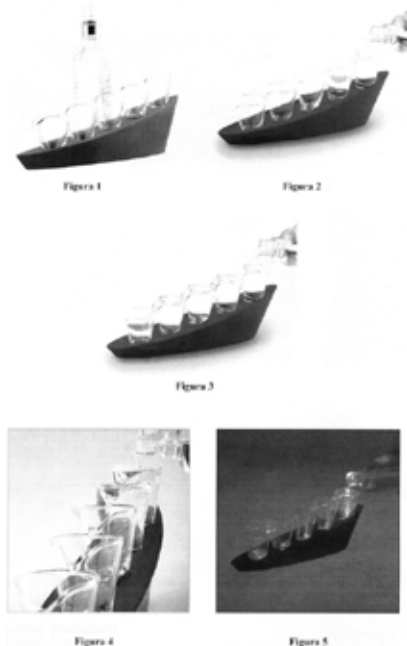
(51) 08-08 (11) **17786** (22) 2011 03 22 (21) 18012
 (73) CICHY DAWID, Żory, (PL)
 (72) CICHY DAWID
 (54) Ozdobny element konstrukcyjny
 (55)



(51) 19-08 (11) **17787** (22) 2011 03 24 (21) 18026
 (73) PPCH LODMOR SPÓŁKA AKCYJNA, Gdańsk, (PL)
 (72) TKACZYK PATRYCJA, ŚMIGIEL MAGDALENA
 (54) Etykieta
 (55)



(51) 07-01 (11) **17788** (22) 2011 03 29 (21) 18039
 (73) HANDLOSFERA.PL SPÓŁKA Z OGRANICZONĄ
 ODPOWIEDZIALNOŚCIĄ, Olsztyn, (PL)
 (72) KUNKOWSKI JANUSZ
 (54) Zestaw kieliszków
 (55)



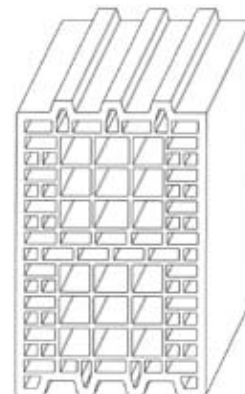
(51) 09-05 (11) **17789** (22) 2011 03 29 (21) 18041
 (73) MAJKA JERZY, MAJKA GRAŻYNA PRZEDSIĘBIORSTWO
 PRODUKCYJNO-HANDLOWE WYTWÓRNIA MAKARONÓW SPÓŁKA
 CYWILNA, Tomaszkowice, (PL)
 (72) MAJKA MARCIN, MAJKA JERZY
 (54) Opakowanie do makaronu
 (55)



(51) 09-05 (11) **17790** (22) 2011 03 29 (21) 18042
 (73) MAJKA JERZY, MAJKA GRAŻYNA PRZEDSIĘBIORSTWO
 PRODUKCYJNO-HANDLOWE WYTWÓRNIA MAKARONÓW SPÓŁKA
 CYWILNA, Tomaszkowice, (PL)
 (72) MAJKA MARCIN, MAJKA JERZY
 (54) Opakowanie do makaronu
 (55)



(51) 25-01 (11) **17791** (22) 2011 03 29 (21) 18044
 (73) WIENERBERGER CERAMIKA BUDOWLANA SPÓŁKA
 Z OGRANICZONĄ ODPOWIEDZIALNOŚCIĄ, Warszawa, (PL)
 (72) KASA MARTIN
 (54) Pustak ścienny
 (55)

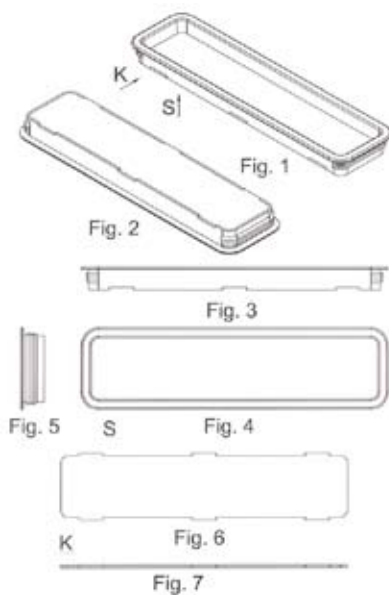


(51) 06-01 (11) **17792** (22) 2011 04 04 (21) 18060
 (73) MIĄSKOWSKI KAZIMIERZ, Chwaszczyno, (PL)

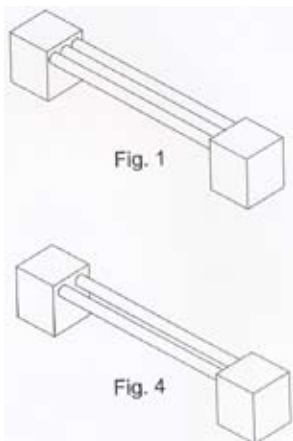
(72) MIĄSKOWSKI KAZIMIERZ
(54) Wersalka
(55)



(51) 08-06 (11) **17793** (22) 2011 04 04 (21) 18063
(73) ALUPLASTIKA SPÓŁKA Z OGRANICZONĄ ODPOWIEDZIALNOŚCIĄ, Kępno, (PL)
(72) BŁAŻEK PIOTR
(54) Uchwyt meblowy
(55)

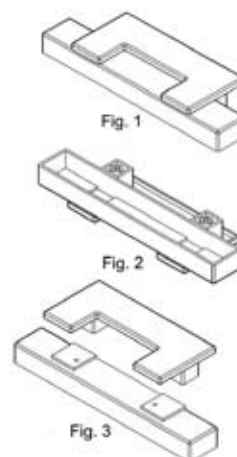


(51) 08-06 (11) **17794** (22) 2011 04 04 (21) 18062
(73) ALUPLASTIKA SPÓŁKA Z OGRANICZONĄ ODPOWIEDZIALNOŚCIĄ, Kępno, (PL)
(72) BŁAŻEK PIOTR
(54) Uchwyt meblowy
(55)

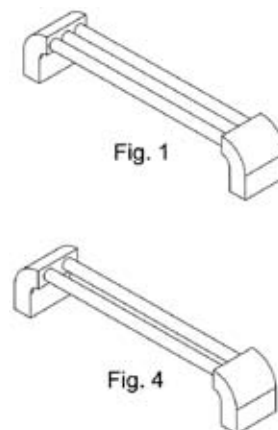


(51) 08-06 (11) **17795** (22) 2011 04 04 (21) 18064
(73) ALUPLASTIKA SPÓŁKA Z OGRANICZONĄ ODPOWIEDZIALNOŚCIĄ, Kępno, (PL)

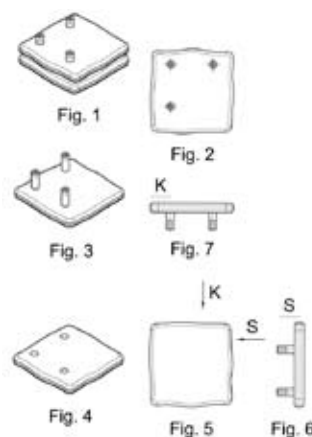
(72) BŁAŻEK PIOTR
(54) Uchwyt meblowy
(55)



(51) 08-06 (11) **17796** (22) 2011 04 04 (21) 18065
(73) ALUPLASTIKA SPÓŁKA Z OGRANICZONĄ ODPOWIEDZIALNOŚCIĄ, Kępno, (PL)
(72) BŁAŻEK PIOTR
(54) Uchwyt meblowy
(55)



(51) 08-06 (11) **17797** (22) 2011 04 04 (21) 18066
(73) ALUPLASTIKA SPÓŁKA Z OGRANICZONĄ ODPOWIEDZIALNOŚCIĄ, Kępno, (PL)
(72) BŁAŻEK PIOTR
(54) Uchwyt meblowy
(55)



(51) 06-01 (11) **17798** (22) 2011 04 04 (21) 18069
(73) BRUHN EDWARD, Chwaszczyno, (PL)

(72) BRUHN EDWARD
 (54) Komplet mebli stylowych
 (55)



(51) 21-01 (11) **17799** (22) 2011 04 12 (21) 18101
 (73) ALEXIS II E I M ŁUKASIK SPÓŁKA JAWNA, Reguły, (PL)
 (72) ŁUKASIK ELŻBIETA, ŁUKASIK MAREK
 (54) Jeżdżąca zabawka
 (55)



Fig. 1



Fig. 2



Fig. 3



Fig. 4

(51) 26-01 (11) **17800** (22) 2011 04 13 (21) 18105
 (73) VITRONEX SPÓŁKA Z OGRANICZONĄ ODPOWIEDZIALNOŚCIĄ, Rossosz, (PL)
 (72) WĄSIKOWSKI EDWARD, WĄSIKOWSKI DANIEL
 (54) Świecznik
 (55)



FIG. 1



FIG. 2



FIG. 3

(51) 07-06 (11) **17801** (22) 2011 04 13 (21) 18106
 (73) VITRONEX SPÓŁKA Z OGRANICZONĄ ODPOWIEDZIALNOŚCIĄ, Rossosz, (PL)
 (72) WĄSIKOWSKI EDWARD, WĄSIKOWSKI DANIEL

(54) Patera
 (55)

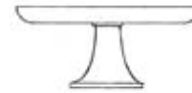


FIG. 1



FIG. 2

(51) 06-01 (11) **17802** (22) 2011 04 28 (21) 18193
 (73) WOJCIECHOWSKA EWA EMPIRE, Rumia, (PL)
 (72) WOJCIECHOWSKA EWA, WOJCIECHOWSKI ADAM
 (54) Kanapa narożna
 (55)



Fig. 1



Fig. 2

(51) 99-00 (11) **17803** (22) 2011 01 05 (21) 17626
 (73) GIBUŁA WOJCIECH ZAKŁAD MECHANIKI MASZYN AVALON, Nowa Wieś Lęborska, (PL)
 (72) GRUNWALD AGATA
 (54) Fantom pamiątkowy brzuszka ciężowego
 (55)



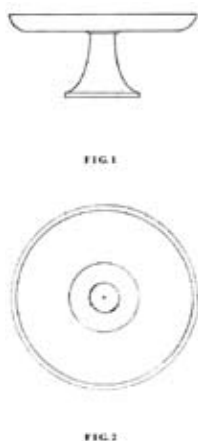
FIG. 1



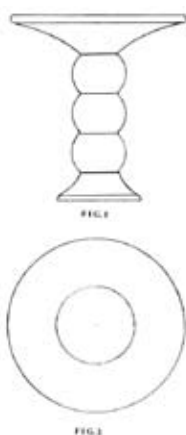
FIG. 2

(51) 07-06 (11) **17804** (22) 2011 04 13 (21) 18107
 (73) VITRONEX SPÓŁKA Z OGRANICZONĄ ODPOWIEDZIALNOŚCIĄ, Rossosz, (PL)
 (72) WĄSIKOWSKI EDWARD, WĄSIKOWSKI DANIEL

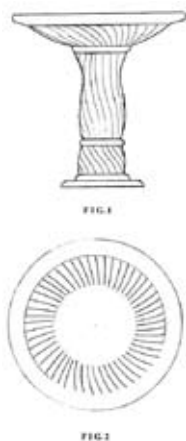
(54) Patera
(55)



(51) 07-06 (11) **17805** (22) 2011 04 13 (21) 18108
(73) VITRONEX SPÓŁKA Z OGRANICZONĄ
ODPOWIEDZIALNOŚCIĄ, Rossosz, (PL)
(72) WĄSIKOWSKI EDWARD, WĄSIKOWSKI DANIEL
(54) Patera
(55)



(51) 07-06 (11) **17806** (22) 2011 04 13 (21) 18109
(73) VITRONEX SPÓŁKA Z OGRANICZONĄ
ODPOWIEDZIALNOŚCIĄ, Rossosz, (PL)
(72) WĄSIKOWSKI EDWARD, WĄSIKOWSKI DANIEL
(54) Patera
(55)

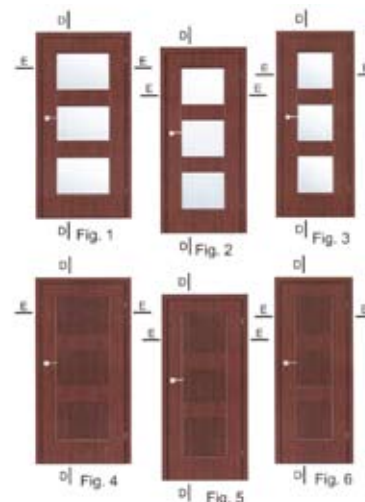


(51) 26-05 (11) **17807** (22) 2011 04 21 (21) 18163
(73) LIS STANISŁAW, Chrzęstawa Mała, (PL)
(72) LIS STANISŁAW

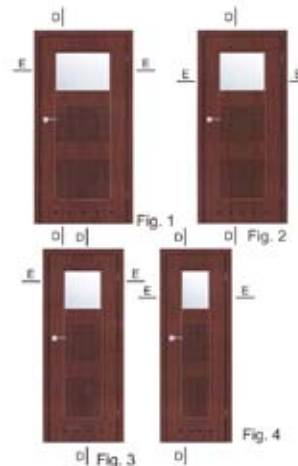
(54) Lampa ogrodowa
(55)



(51) 25-02 (11) **17808** (22) 2011 04 22 (21) 18173
(73) ROCZNIK RYSZARD P.W. DREWNO-HURT, Zarzecze, (PL)
(72) AUGUSTYNIAK TOMASZ
(54) Drzwi wewnętrzne
(55)

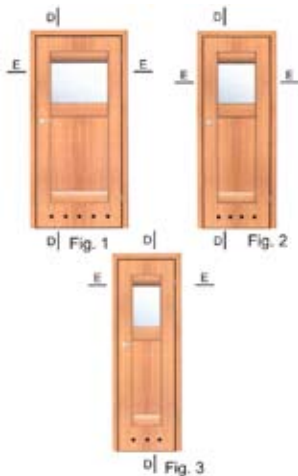


(51) 25-02 (11) **17809** (22) 2011 04 22 (21) 18174
(73) ROCZNIK RYSZARD P.W. DREWNO-HURT, Zarzecze, (PL)
(72) AUGUSTYNIAK TOMASZ
(54) Drzwi wewnętrzne
(55)

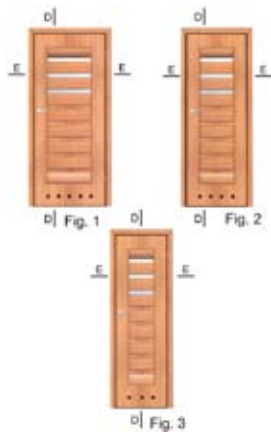


(51) 25-02 (11) **17810** (22) 2011 04 22 (21) 18175
(73) ROCZNIK RYSZARD P.W. DREWNO-HURT, Zarzecze, (PL)

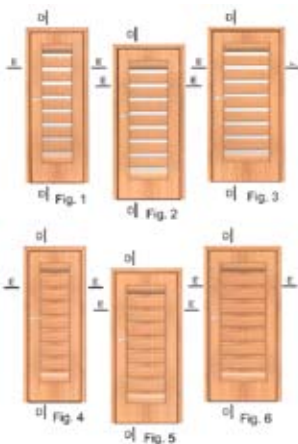
(72) AUGUSTYNIAK TOMASZ
(54) Drzwi wewnętrzne lokalowe
(55)



(51) 25-02 (11) **17811** (22) 2011 04 22 (21) 18177
(73) ROCZNIK RYSZARD P.W. DREWNO-HURT, Zarzeczce, (PL)
(72) AUGUSTYNIAK TOMASZ
(54) Drzwi wewnętrzne lokalowe
(55)



(51) 25-02 (11) **17812** (22) 2011 04 22 (21) 18178
(73) ROCZNIK RYSZARD P.W. DREWNO-HURT, Zarzeczce, (PL)
(72) AUGUSTYNIAK TOMASZ
(54) Drzwi wewnętrzne lokalowe
(55)



(51) 06-01 (11) **17813** (22) 2011 04 26 (21) 18182
(73) PIASECKI STANISŁAW, Rychtal, (PL)
(72) PIASECKI STANISŁAW

(54) Mechanizm do rozkładania i składania mebla tapicerowanego
(55)



(51) 06-01 (11) **17814** (22) 2011 04 28 (21) 18190
(73) LIBERACKI MAREK LIBRO, Lubawa, (PL)
(72) MATUSIAK DARIUSZ
(54) Kanapa narożna
(55)



(51) 06-01 (11) **17815** (22) 2011 04 28 (21) 18191
(73) LIBERACKI MAREK LIBRO, Lubawa, (PL)
(72) MATUSIAK DARIUSZ
(54) Sofa
(55)



(51) 06-01 (11) **17816** (22) 2011 04 28 (21) 18192
(73) LIBERACKI MAREK LIBRO, Lubawa, (PL)
(72) MATUSIAK DARIUSZ
(54) Sofa
(55)

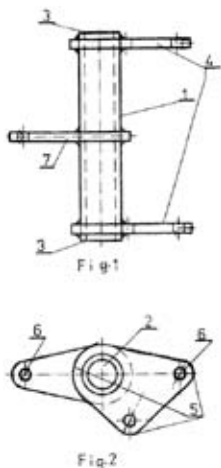


(51) 08-05 (11) **17817** (22) 2011 05 02 (21) 18208
(73) CHUDY JOANNA GLAS HIT EKSPORT IMPORT, Wręczyca Wielka, (PL)
(72) CHUDY JOANNA, CHUDY GRZEGORZ

(54) Nasadka grabi
(55)



(51) 13-99 (11) **17818** (22) 2011 05 05 (21) 18223
(73) BELOS-PLP SPÓŁKA AKCYJNA, Bielsko-Biała, (PL)
(72) GRUSZECKI RAFAŁ
(54) Łącznik orczykowy
(55)



(51) 06-01 (11) **17819** (22) 2011 05 12 (21) 18257
(73) SITAG FORMY SIEDZENIA SPÓŁKA Z OGRANICZONĄ ODPOWIEDZIALNOŚCIĄ, Łowiczin, (PL)
(72) VONHAUSEN ANNA
(54) Pufa
(55)



(51) 06-04 (11) **17820** (22) 2011 05 16 (21) 18266
(73) MOJE BAMBINO SPÓŁKA Z OGRANICZONĄ ODPOWIEDZIALNOŚCIĄ SPÓŁKA KOMANDYTOWA, Łódź, (PL)

(72) NOWICKA URSZULA
(54) Zestaw mebli Statek Piracki
(55)



(51) 25-01 (11) **17821** (22) 2011 05 25 (21) 18290
(73) MAKAREWICZ EDWARD ZIEL-BRUK MAKAREWICZ, Płoty, (PL)
(72) MAKAREWICZ EDWARD
(54) Krawężnik przystankowy
(55)

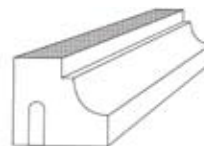


Fig. 1

(51) 25-01 (11) **17822** (22) 2011 05 25 (21) 18291
(73) MAKAREWICZ EDWARD ZIEL-BRUK MAKAREWICZ, Płoty, (PL)
(72) MAKAREWICZ EDWARD
(54) Skąła Lubuska płytką cokołowa
(55)

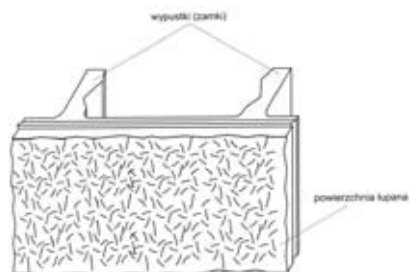


Fig. 1

(51) 06-06 (11) **17823** (22) 2011 05 25 (21) 18292
(73) KORONA WALDEMAR KOR-PLAST, Białe Błota, (PL)
(72) KORONA WALDEMAR
(54) Nakładka płytki zaczepu meblowego
(55)

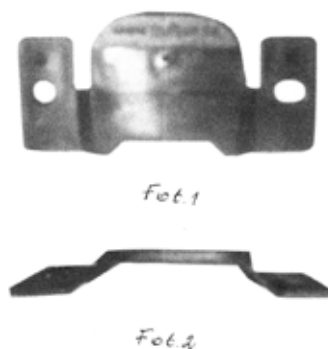
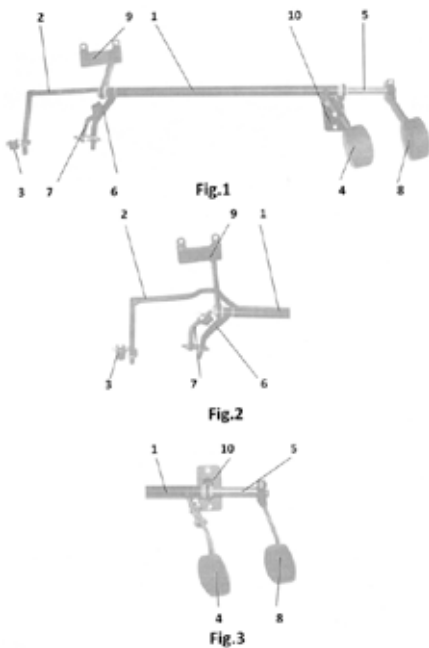
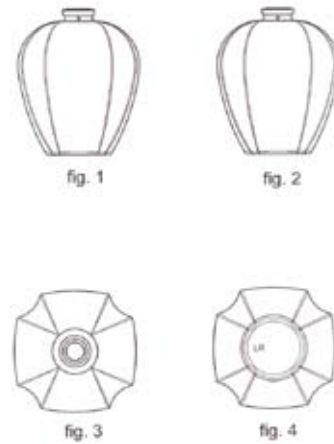


Fig. 2

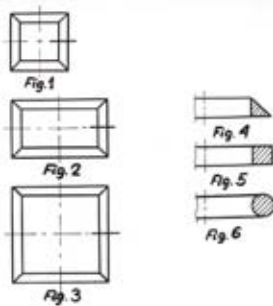
(51) 12-16 (11) **17824** (22) 2011 05 25 (21) 18293
 (73) NOWOSIELSKA BARBARA PPHU ADAPTOR, Marki, (PL)
 (72) NOWOSIELSKI BOGDAN, NOWOSIELSKA BARBARA
 (54) Zestaw pedałów samochodowych dla instruktora nauki jazdy w samochodzie Suzuki Swift
 (55)



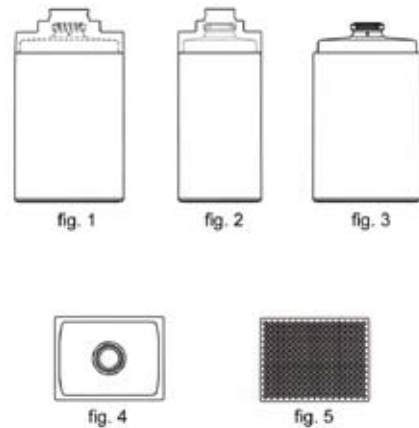
(51) 09-01 (11) **17827** (22) 2011 06 01 (21) 18314
 (73) LA RIVE SPÓŁKA AKCYJNA, Grudziądz, (PL)
 (72) SZYMULA MARIUSZ
 (54) Butelka
 (55)



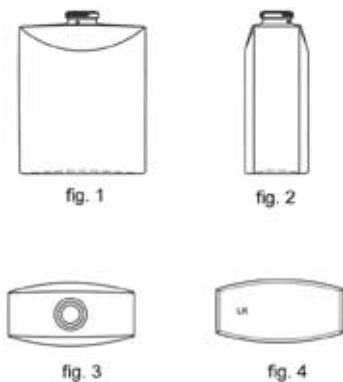
(51) 09-99 (11) **17825** (22) 2011 05 31 (21) 18310
 (73) SINTAC-POLSKA JOINT VENTURE SPÓŁKA Z OGRANICZONĄ ODPOWIEDZIALNOŚCIĄ, Warszawa, (PL)
 (72) MAJCHERCZYK JANINA
 (54) Ociekacz do pojemników
 (55)



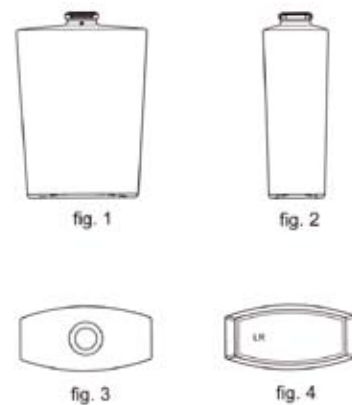
(51) 09-01 (11) **17828** (22) 2011 06 01 (21) 18315
 (73) LA RIVE SPÓŁKA AKCYJNA, Grudziądz, (PL)
 (72) SZYMULA MARIUSZ
 (54) Butelka
 (55)



(51) 09-01 (11) **17826** (22) 2011 06 01 (21) 18313
 (73) LA RIVE SPÓŁKA AKCYJNA, Grudziądz, (PL)
 (72) SZYMULA MARIUSZ
 (54) Butelka
 (55)

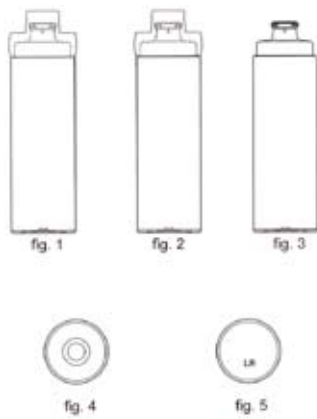


(51) 09-01 (11) **17829** (22) 2011 06 01 (21) 18316
 (73) LA RIVE SPÓŁKA AKCYJNA, Grudziądz, (PL)
 (72) SZYMULA MARIUSZ
 (54) Butelka
 (55)



(51) 09-01 (11) **17830** (22) 2011 06 01 (21) 18317
 (73) LA RIVE SPÓŁKA AKCYJNA, Grudziądz, (PL)
 (72) SZYMULA MARIUSZ

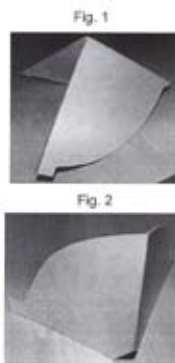
(54) Butelka
(55)



(51) 02-07 (11) **17831** (22) 2011 06 01 (21) 18318
(73) KUROŃ-KULIG ANNA, Warszawa, (PL); KUROŃ MICHAŁ, Warszawa, (PL)
(72) KUROŃ-KULIG ANNA, KUROŃ MICHAŁ
(54) Opaska identyfikacyjno-informacyjna na rękę
(55)



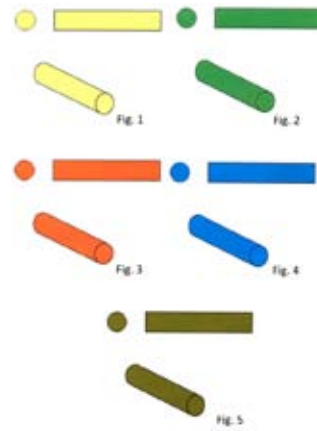
(51) 10-04 (11) **17832** (22) 2011 06 13 (21) 18356
(73) BAĆKOWSKI PIOTR, Daleszyce, (PL)
(72) BAĆKOWSKI PIOTR
(54) Przymiar kątowy
(55)



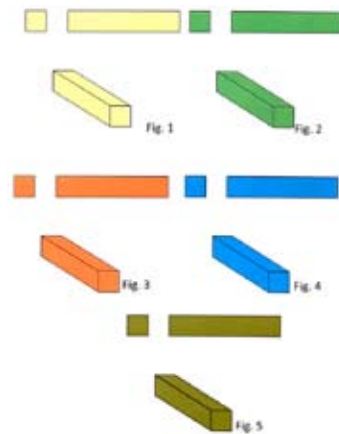
(51) 06-01 (11) **17833** (22) 2011 05 29 (21) 18299
(73) PAGED MEBLE SPÓŁKA AKCYJNA, Jasienica, (PL)
(72) MIKOŁAJCZYK JACEK
(54) Łóżko
(55)



(51) 01-99 (11) **17834** (22) 2009 05 25 (21) 14717
(73) Przedsiębiorstwo Produkcji Spożywczej ŻELPOL Sp. z o.o., Chróstcina, (PL)
(72) Warzybok Józef
(54) Żelatyna spożywcza dekoracyjna
(55)



(51) 01-99 (11) **17835** (22) 2009 05 25 (21) 14718
(73) Przedsiębiorstwo Produkcji Spożywczej ŻELPOL Sp. z o.o., Chróstcina, (PL)
(72) Warzybok Józef
(54) Żelatyna spożywcza dekoracyjna
(55)



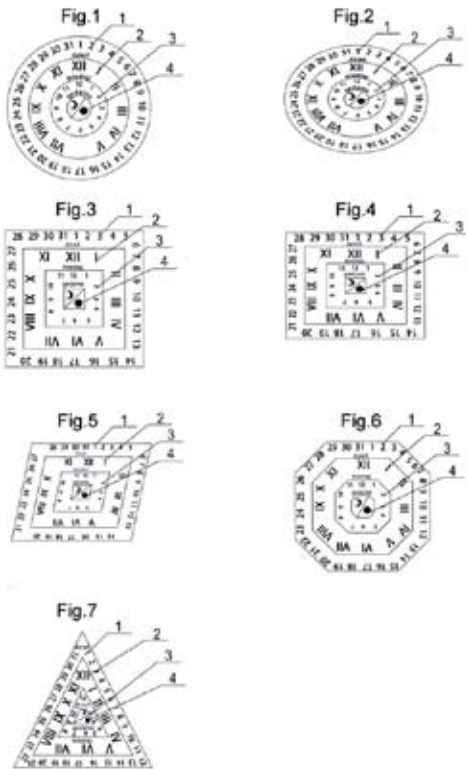
(51) 06-04 (11) **17836** (22) 2008 12 12 (21) 13948
(73) BIURO HANDLOWE GRENO BLATSIOS IOANNIS, Pietrzykowice, (PL)
(72) Blatsios Ioannis
(54) Mebel do ekspozycji
(55)



(51) 99-00 (11) **17837** (22) 2010 09 06 (21) 17088
 (73) F. P. H. „DIL” SŁAWOMIR POMORSKI, Kraków, (PL)
 (72) POMORSKI SŁAWOMIR
 (54) Motyw graficzny
 (55)



(51) 10-03 (11) **17838** (22) 2010 06 22 (21) 16736
 (73) Vestido Linda Matus, Wrocław, (PL)
 (72) Matus Linda Monika
 (54) Czasomierz służący do określania długości okresu otwarcia
 lub przechowywania produktów o ograniczonym terminie przy-
 datności do spożycia lub użycia
 (55)



(51) 06-01 (11) **17839** (22) 2009 11 05 (21) 15622
 (73) Katarzyna Szarek-Sobczyk, Rybnik, (PL)
 (72) Szarek-Sobczyk Katarzyna

(54) Sofa
 (55)



(51) 21-01 (11) **17840** (22) 2010 01 02 (21) 15882
 (73) Maria Orzeszyna, Wrocław, (PL)
 (72) Orzeszyna Maria
 (54) Zestaw mebli-_meblo-zabawka Dziurawce
 (55)



(51) 08-05 (11) **17841** (22) 2009 09 21 (21) 15388
 (73) MULTIPROSPER Spółka z ograniczoną odpowiedzialnością,
 Bydgoszcz, (PL)
 (72) Żalis Tadeusz
 (54) Pistolet do dozowania masy plastycznej BSP 103
 (55)



(51) 26-02 (11) **17842** (22) 2011 06 02 (21) 18324
 (73) SZOSTAK ZBIGNIEW STANISŁAW, Płońsk, (PL)
 (72) SZOSTAK ZBIGNIEW STANISŁAW
 (54) Lampa znicz
 (55)

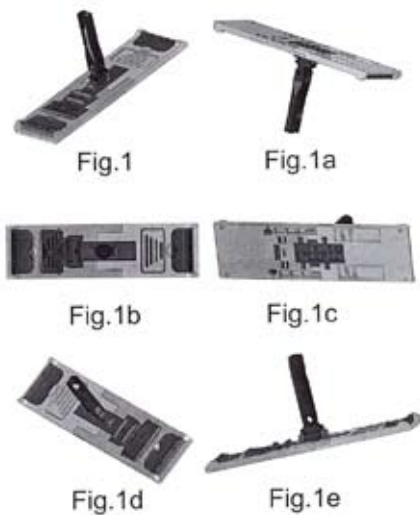


(51) 08-08 (11) **17843** (22) 2011 06 02 (21) 18327
 (73) CHUDY JOANNA GLAS HIT EKSPORT IMPORT,
 Wręczyca Wielka, (PL)

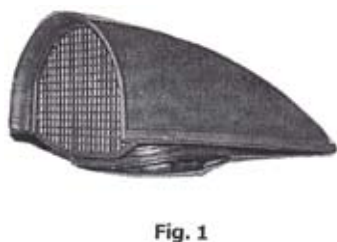
(72) CHUDY JOANNA, CHUDY GRZEGORZ
 (54) Złączka
 (55)



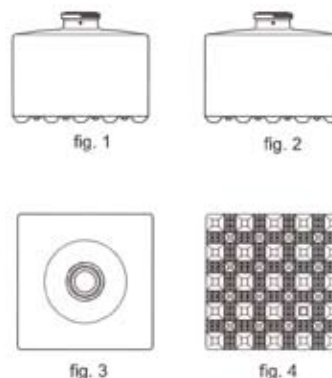
(51) 04-02 (11) **17844** (22) 2011 06 02 (21) 18328
 (73) CHUDY JOANNA GLAS HIT EKSPORT IMPORT,
 Wręczyca Wielka, (PL)
 (72) CHUDY JOANNA, CHUDY GRZEGORZ
 (54) Mop płaski
 (55)



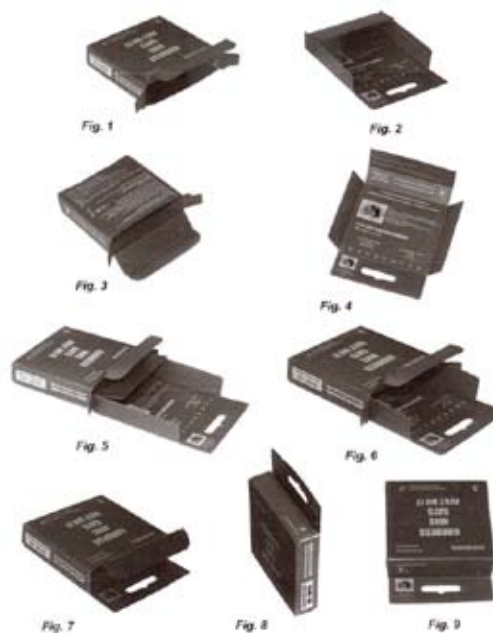
(51) 25-02 (11) **17845** (22) 2011 06 06 (21) 18333
 (73) ARCHANIOŁOWICZ PAWEŁ, Bydgoszcz, (PL)
 (72) ARCHANIOŁOWICZ PAWEŁ
 (54) Wywietrznik połaciowy do blachodachówek
 (55)



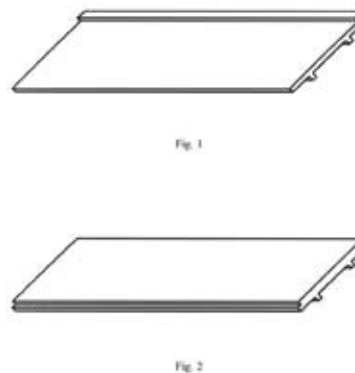
(51) 09-01 (11) **17846** (22) 2011 06 06 (21) 18334
 (73) LA RIVE SPÓŁKA AKCYJNA, Grudziądz, (PL)
 (72) SZYMULA MARIUSZ
 (54) Butelka
 (55)



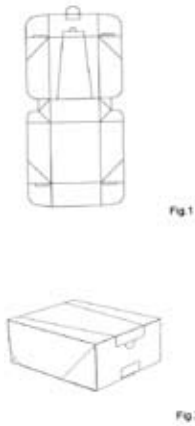
(51) 09-03 (11) **17847** (22) 2011 06 09 (21) 18346
 (73) NAWROCKI PIOTR, Inowrocław, (PL)
 (72) NAWROCKI PIOTR
 (54) Pudełko z wkładką
 (55)



(51) 09-08 (11) **17848** (22) 2011 06 09 (21) 18350
 (73) POLITECHNIKA LUBELSKA, Lublin, (PL)
 (72) JACHOWICZ TOMASZ
 (54) Polimerowy element profilowy wytłaczany
 (55)



(51) 09-03 (11) **17849** (22) 2011 06 13 (21) 18359
 (73) MMP NEUPACK POLSKA SPÓŁKA Z OGRANICZONĄ
 ODPOWIEDZIALNOŚCIĄ, Bydgoszcz, (PL)
 (72) SWATOWSKI MARCIN
 (54) Wykrój i złożone z wykroju pudełko
 (55)



(51) 99-00 (11) **17852** (22) 2010 12 10 (21) 18364
 (73) ALTOM SPÓŁKA Z OGRANICZONĄ ODPOWIEDZIALNOŚCIĄ
 SPÓŁKA KOMANDYTOWA, Gniezno, (PL)
 (72) HAREMZA-KWIECIŃSKA KATARZYNA
 (54) Kalka dekoracyjna
 (55)



(51) 99-00 (11) **17850** (22) 2010 12 10 (21) 18362
 (73) ALTOM SPÓŁKA Z OGRANICZONĄ ODPOWIEDZIALNOŚCIĄ
 SPÓŁKA KOMANDYTOWA, Gniezno, (PL)
 (72) HAREMZA-KWIECIŃSKA KATARZYNA
 (54) Kalka dekoracyjna
 (55)



(51) 99-00 (11) **17853** (22) 2010 12 10 (21) 18365
 (73) ALTOM SPÓŁKA Z OGRANICZONĄ ODPOWIEDZIALNOŚCIĄ
 SPÓŁKA KOMANDYTOWA, Gniezno, (PL)
 (72) HAREMZA-KWIECIŃSKA KATARZYNA
 (54) Kalka dekoracyjna
 (55)



(51) 99-00 (11) **17851** (22) 2010 12 10 (21) 18363
 (73) ALTOM SPÓŁKA Z OGRANICZONĄ ODPOWIEDZIALNOŚCIĄ
 SPÓŁKA KOMANDYTOWA, Gniezno, (PL)
 (72) HAREMZA-KWIECIŃSKA KATARZYNA
 (54) Kalka dekoracyjna
 (55)



(51) 99-00 (11) **17854** (22) 2010 12 10 (21) 18366
 (73) ALTOM SPÓŁKA Z OGRANICZONĄ ODPOWIEDZIALNOŚCIĄ
 SPÓŁKA KOMANDYTOWA, Gniezno, (PL)
 (72) HAREMZA-KWIECIŃSKA KATARZYNA
 (54) Kalka dekoracyjna
 (55)



(51) 99-00 (11) **17855** (22) 2010 12 10 (21) 18367
 (73) ALTOM SPÓŁKA Z OGRANICZONĄ ODPOWIEDZIALNOŚCIĄ
 SPÓŁKA KOMANDYTOWA, Gniezno, (PL)
 (72) HAREMZA-KWIECIŃSKA KATARZYNA
 (54) Kalka dekoracyjna
 (55)



Fig. 1



Fig. 1.1

(51) 99-00 (11) **17856** (22) 2010 12 10 (21) 18368
 (73) ALTOM SPÓŁKA Z OGRANICZONĄ ODPOWIEDZIALNOŚCIĄ
 SPÓŁKA KOMANDYTOWA, Gniezno, (PL)
 (72) HAREMZA-KWIECIŃSKA KATARZYNA
 (54) Kalka dekoracyjna
 (55)



Fig. 1



Fig. 1.1

(51) 02-01 (11) **17857** (22) 2011 06 14 (21) 18376
 (73) JANEK EWA, Kraków, (PL)
 (72) JANEK EWA
 (54) Biustonosz z wkładem korygującym
 (55)



Fig. 3

(51) 08-99 (11) **17858** (22) 2011 06 14 (21) 18377
 (73) HORYZONT-SYSTEM SPÓŁKA Z OGRANICZONĄ
 ODPOWIEDZIALNOŚCIĄ, Suchy Dąb, (PL)
 (72) CZAJKOWSKI KRZYSZTOF

(54) Wycieraczka do obuwia konstrukcji nierdzewnej
 (55)



Fig. 1

(51) 19-08 (11) **17859** (22) 2010 12 29 (21) 18380
 (73) CZACHOROWSKI ANDRZEJ PRZEDSIĘBIORSTWO HANDLOWE,
 Gdańsk, (PL)
 (72) CZACHOROWSKI ANDRZEJ
 (54) Etykieta na opakowanie produktu spożywczego
 (55)



(51) 19-08 (11) **17860** (22) 2010 12 29 (21) 18381
 (73) CZACHOROWSKI ANDRZEJ PRZEDSIĘBIORSTWO HANDLOWE,
 Gdańsk, (PL)
 (72) CZACHOROWSKI ANDRZEJ
 (54) Etykieta na opakowanie produktu spożywczego
 (55)



(51) 19-08 (11) **17861** (22) 2010 12 29 (21) 18382
 (73) CZACHOROWSKI ANDRZEJ PRZEDSIĘBIORSTWO HANDLOWE,
 Gdańsk, (PL)
 (72) CZACHOROWSKI ANDRZEJ
 (54) Etykieta na opakowanie produktu spożywczego
 (55)



(51) 19-08 (11) **17862** (22) 2010 12 29 (21) 18383
 (73) CZACHOROWSKI ANDRZEJ PRZEDSIĘBIORSTWO HANDLOWE,
 Gdańsk, (PL)
 (72) CZACHOROWSKI ANDRZEJ
 (54) Etykieta na opakowanie produktu spożywczego
 (55)

człowiek wszystko znieś! OPRÓCZ JAJA!

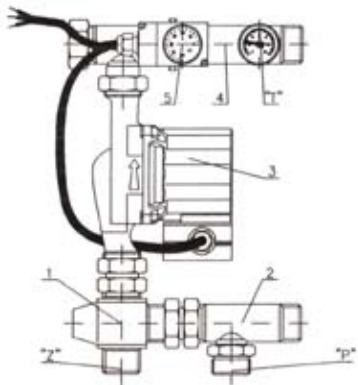
(51) 05-05 (11) **17863** (22) 2011 06 15 (21) 18384
 (73) COSMO-INTERNATIONAL SPÓŁKA Z OGRANICZONĄ
 ODPOWIEDZIALNOŚCIĄ, Siemianowice Śląskie, (PL)
 (72) BARTA PIOTR
 (54) Tkanina obiciowa
 (55)



(51) 05-05 (11) **17864** (22) 2011 06 15 (21) 18385
 (73) COSMO-INTERNATIONAL SPÓŁKA Z OGRANICZONĄ
 ODPOWIEDZIALNOŚCIĄ, Siemianowice Śląskie, (PL)
 (72) BARTA PIOTR
 (54) Tkanina obiciowa
 (55)

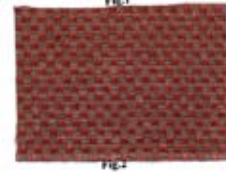


(51) 23-03 (11) **17865** (22) 2011 07 05 (21) 18470
 (73) PRZEMYSŁOWO TECHNICZNA SPÓŁDZIELNIA PRACY
 TECHNIPROT, Pruszków, (PL)
 (72) TRZEBIŃSKI WŁODZIMIERZ, NOWICKI BOGDAN
 (54) Układ mieszający
 (55)

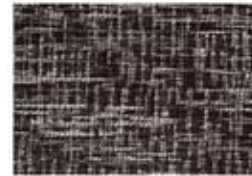


(51) 05-05 (11) **17866** (22) 2011 07 05 (21) 18472
 (73) SIENKIEWICZ JAN FIRMA HANDLOWA ZAWISZA, Hajnówka, (PL)
 (72) SIENKIEWICZ JAN

(54) Tkanina obiciowa
 (55)



(51) 05-05 (11) **17867** (22) 2011 07 05 (21) 18473
 (73) SIENKIEWICZ JAN FIRMA HANDLOWA ZAWISZA, Hajnówka, (PL)
 (72) SIENKIEWICZ JAN
 (54) Tkanina obiciowa
 (55)



(51) 14-02 (11) **17868** (22) 2011 07 07 (21) 18479
 (73) ISM EUROCENTER SPÓŁKA AKCYJNA, Warszawa, (PL)
 (72) STRZELECKI WITOLD TADEUSZ, SZAMOCKI PRZEMYSŁAW
 ADAM
 (54) Interfejs graficzny systemu rozpoznawania twarzy
 (55)



Fig. 1



Fig. 2



Fig. 3



Fig. 4



Fig. 5

(51) 06-06 (11) **17869** (22) 2011 07 10 (21) 18484
 (73) KUBASIAK TOMASZ F.P.U.H. AKCES-PLAST,
 Sucha Beskidzka, (PL)
 (72) KUBASIAK TOMASZ
 (54) Noga meblowa
 (55)



Fig. 1



Fig. 2



Fig. 3

(51) 06-06 (11) **17870** (22) 2011 07 11 (21) 18488
 (73) POGORZELSKI LESZEK ADAM, Białystok, (PL)
 (72) POGORZELSKI LESZEK ADAM
 (54) Listwa samoprzylepna szeroka ze stopką
 (55)

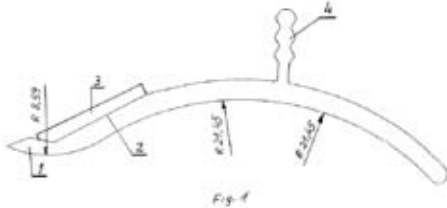


Fig. 1

(51) 25-99 (11) **17871** (22) 2011 07 11 (21) 18489
 (73) MALICKI LESZEK, Poznań, (PL); MALICKI WŁADYSŁAW,
 Poznań, (PL)
 (72) MALICKI LESZEK, MALICKI WŁADYSŁAW
 (54) Uszczelka mocująco-uszczelniająca
 (55)

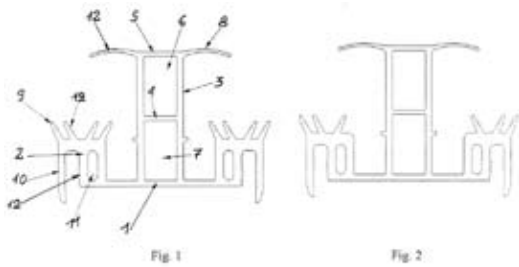


Fig. 1

Fig. 2

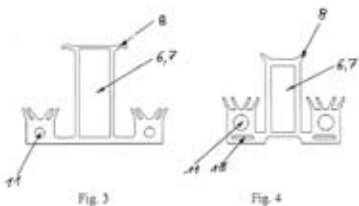


Fig. 3

Fig. 4

(51) 25-99 (11) **17872** (22) 2011 07 11 (21) 18491
 (73) MALICKI LESZEK, Poznań, (PL); MALICKI WŁADYSŁAW,
 Poznań, (PL)
 (72) MALICKI LESZEK, MALICKI WŁADYSŁAW

(54) Uszczelka korytkowa
 (55)

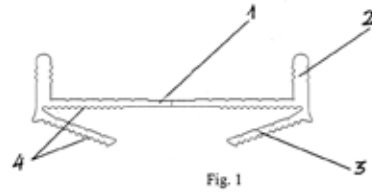


Fig. 1

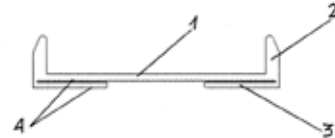


Fig. 2

(51) 03-01 (11) **17873** (22) 2011 07 07 (21) 18480
 (73) POLSKA GRUPA SŁOŃ TORBAŁSKI SPÓŁKA Z OGRANICZONĄ
 ODPOWIEDZIALNOŚCIĄ, Kraków, (PL)
 (72) DANIEL MAGDALENA
 (54) Komplet torebek damskich Słoń Torbałski
 (55)



Fig. 1



Fig. 2

(51) 23-03 (11) **17874** (22) 2011 07 11 (21) 18490
 (73) GORGIEL JAN ZAKŁAD PRODUKCJI MATERIAŁÓW
 INSTALACYJNYCH GORGIEL, Karpicko, (PL)
 (72) GORGIEL JAN
 (54) Grzejnik rurkowy
 (55)

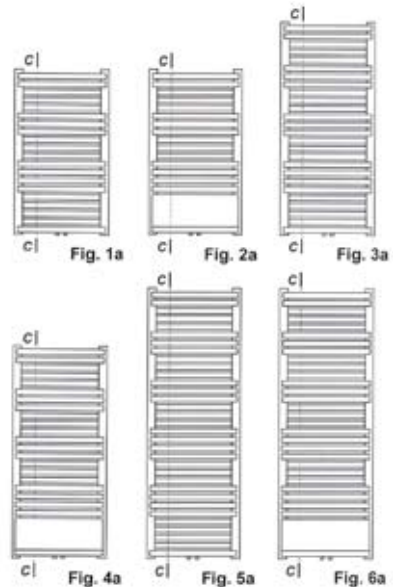


Fig. 1a

Fig. 2a

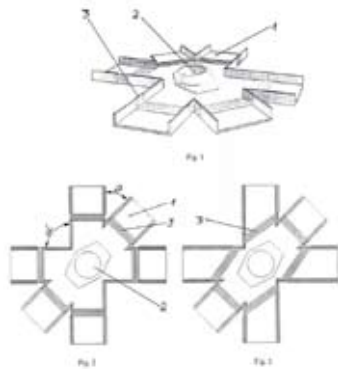
Fig. 3a

Fig. 4a

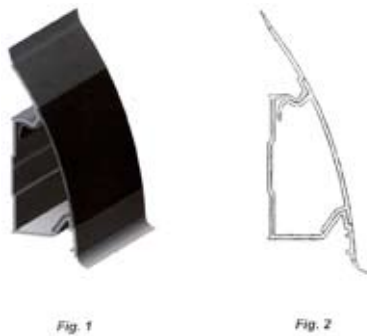
Fig. 5a

Fig. 6a

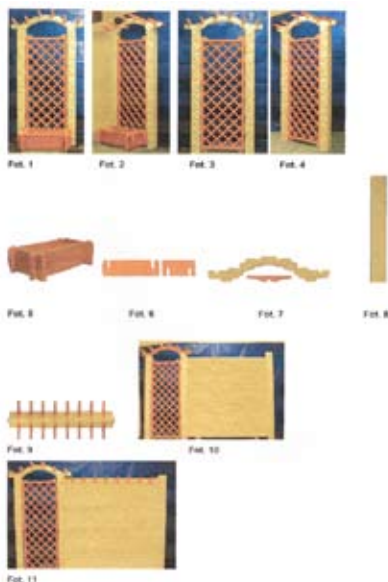
(51) 25-99 (11) **17875** (22) 2011 07 11 (21) 18492
 (73) MALICKI LESZEK, Poznań, (PL); MALICKI WŁADYSŁAW,
 Poznań, (PL)
 (72) MALICKI LESZEK, MALICKI WŁADYSŁAW
 (54) Uszczelka wielogniazdowa
 (55)



(51) 25-01 (11) **17876** (22) 2011 07 12 (21) 18501
 (73) PRZEDSIĘBIORSTWO LEMAL SPÓŁKA Z OGRANICZONĄ
 ODPOWIEDZIALNOŚCIĄ, Bydgoszcz, (PL)
 (72) MALINOWSKI RYSZARD
 (54) Listwa przypodłogowa
 (55)



(51) 25-03 (11) **17877** (22) 2011 07 17 (21) 18504
 (73) CZURAKOWSKI JAROSŁAW FIRMA PRODUKCYJNO-
 HANDLOWO-USŁUGOWA, Płock, (PL)
 (72) CZURAKOWSKI JAROSŁAW
 (54) Pergola
 (55)



(51) 19-08 (11) **17878** (22) 2011 07 22 (21) 18517
 (73) SANTE A. KOWALSKI SPÓŁKA JAWNA, Warszawa, (PL)
 (72) KOWALSKI ANDRZEJ, KOWALSKI WOJCIECH,
 KOWALSKI MAREK, SZPAK WITOLD
 (54) Etykieta
 (55)



(51) 19-08 (11) **17879** (22) 2011 07 22 (21) 18518
 (73) SANTE A. KOWALSKI SPÓŁKA JAWNA, Warszawa, (PL)
 (72) KOWALSKI ANDRZEJ, KOWALSKI WOJCIECH,
 KOWALSKI MAREK, SZPAK WITOLD
 (54) Etykieta
 (55)



(51) 19-08 (11) **17880** (22) 2011 07 22 (21) 18519
 (73) SANTE A. KOWALSKI SPÓŁKA JAWNA, Warszawa, (PL)
 (72) KOWALSKI ANDRZEJ, KOWALSKI WOJCIECH,
 KOWALSKI MAREK, SZPAK WITOLD
 (54) Etykieta
 (55)



(51) 01-01 (11) **17881** (22) 2011 07 22 (21) 18520
 (73) SANTE A. KOWALSKI SPÓŁKA JAWNA, Warszawa, (PL)
 (72) KOWALSKI ANDRZEJ, KOWALSKI WOJCIECH,
 KOWALSKI MAREK, SZPAK WITOLD
 (54) Ciastko
 (55)



(51) 01-01 (11) **17882** (22) 2011 07 22 (21) 18521
 (73) SANTE A. KOWALSKI SPÓŁKA JAWNA, Warszawa, (PL)
 (72) KOWALSKI ANDRZEJ, KOWALSKI WOJCIECH,
 KOWALSKI MAREK, SZPAK WITOLD

(54) Ciastko
(55)



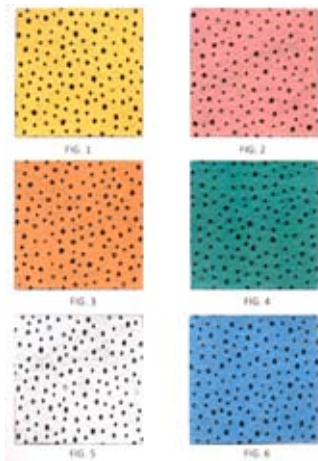
(51) 01-01 (11) **17883** (22) 2011 07 22 (21) 18522
(73) SANTE A. KOWALSKI SPÓŁKA JAWNA, Warszawa, (PL)
(72) KOWALSKI ANDRZEJ, KOWALSKI WOJCIECH,
KOWALSKI MAREK, SZPAK WITOLD
(54) Ciastko
(55)



(51) 99-00 (11) **17884** (22) 2011 07 22 (21) 18523
(73) SANTE A. KOWALSKI SPÓŁKA JAWNA, Warszawa, (PL)
(72) KOWALSKI ANDRZEJ, KOWALSKI WOJCIECH,
KOWALSKI MAREK, SZPAK WITOLD
(54) Znak graficzny
(55)



(51) 05-05 (11) **17885** (22) 2011 01 03 (21) 18733
(73) NOVITA SPÓŁKA AKCYJNA, Zielona Góra, (PL)
(72) WOŁĘJKO JÓZEF
(54) Włóknina o nazwie NOVITEX wytwarzana metodą igłowania wodnego według nowego motywu dekoracyjnego o wzorze 001
(55)



(51) 09-01 (11) **17886** (22) 2010 07 06 (21) 16821
(73) Intersilesia McBride Polska Spółka z ograniczoną odpowiedzialnością, Strzelce Opolskie, (PL)
(72) Davenne Philippe
(54) Korek do butelek
(55)



(51) 09-01 (11) **17887** (22) 2010 07 06 (21) 16822
(73) Intersilesia McBride Polska Spółka z ograniczoną odpowiedzialnością, Strzelce Opolskie, (PL)
(72) Królik Mirosław
(54) Butelka z korkiem
(55)

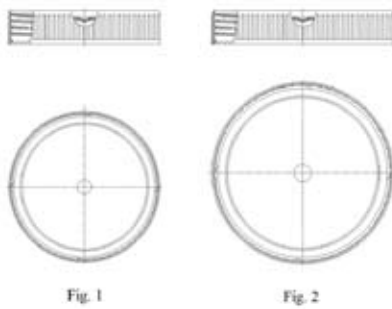


(51) 06-01 (11) **17888** (22) 2010 10 27 (21) 17322
(73) PRZEDSIĘBIORSTWO PRODUKCYJNO-HANDLOWE KOMSERWIS PIOTR DWORAK, Karniowice-Psary, (PL)
(72) BOLISĘGA ANETA
(54) Ławka
(55)



(51) 09-07 (11) **17889** (22) 2010 11 02 (21) 17357
(73) ROSIŃSKI I S-KA SPÓŁKA AKCYJNA ZAKŁAD PRODUKCJI OPAKOWAŃ, Bielsko-Biała, (PL)
(72) ROSIŃSKI MICHAŁ

(54) Nakrętka
(55)



(51) 09-03 (11) **17890** (22) 2011 06 29 (21) 18423
(73) ORLEN OIL SPÓŁKA Z OGRANICZONĄ
ODPOWIEDZIALNOŚCIĄ, Kraków, (PL)
(72) CZEPIEL PAWEŁ
(54) Pojemnik
(55)



(51) 10-02 (11) **17891** (22) 2011 06 27 (21) 18413
(73) INWEST AP SPÓŁKA Z OGRANICZONĄ
ODPOWIEDZIALNOŚCIĄ, Suchy Las, (PL)
(72) CT YU STEPHEN
(54) Zegarek
(55)



Fig. 1



Fig. 2

(51) 10-02 (11) **17892** (22) 2011 06 27 (21) 18412
(73) INWEST AP SPÓŁKA Z OGRANICZONĄ
ODPOWIEDZIALNOŚCIĄ, Suchy Las, (PL)
(72) CT YU STEPHEN

(54) Zegarek
(55)



Fig. 1



Fig. 2

(51) 10-02 (11) **17893** (22) 2011 06 27 (21) 18411
(73) INWEST AP SPÓŁKA Z OGRANICZONĄ
ODPOWIEDZIALNOŚCIĄ, Suchy Las, (PL)
(72) CT YU STEPHEN
(54) Zegarek
(55)



Fig. 1

(51) 10-02 (11) **17894** (22) 2011 06 27 (21) 18410
(73) INWEST AP SPÓŁKA Z OGRANICZONĄ
ODPOWIEDZIALNOŚCIĄ, Suchy Las, (PL)
(72) CT YU STEPHEN
(54) Zegarek
(55)



Fig. 1

(51) 10-02 (11) **17895** (22) 2011 06 27 (21) 18408
 (73) INWEST AP SPÓŁKA Z OGRANICZONĄ
 ODPOWIEDZIALNOŚCIĄ, Suchy Las, (PL)
 (72) CT YU STEPHEN
 (54) Zegarek
 (55)



Fig. 1



Fig. 2



Fig. 3

(51) 10-02 (11) **17896** (22) 2011 06 27 (21) 18407
 (73) INWEST AP SPÓŁKA Z OGRANICZONĄ
 ODPOWIEDZIALNOŚCIĄ, Suchy Las, (PL)
 (72) CT YU STEPHEN
 (54) Zegarek
 (55)



Fig. 1



Fig. 2



Fig. 3



Fig. 4

(51) 10-02 (11) **17897** (22) 2011 06 27 (21) 18406
 (73) INWEST AP SPÓŁKA Z OGRANICZONĄ
 ODPOWIEDZIALNOŚCIĄ, Suchy Las, (PL)
 (72) CT YU STEPHEN
 (54) Zegarek
 (55)



Fig. 1

(51) 10-02 (11) **17898** (22) 2011 06 27 (21) 18405
 (73) INWEST AP SPÓŁKA Z OGRANICZONĄ
 ODPOWIEDZIALNOŚCIĄ, Suchy Las, (PL)
 (72) CT YU STEPHEN
 (54) Zegarek
 (55)



Fig. 1

(51) 10-02 (11) **17899** (22) 2011 06 27 (21) 18404
 (73) INWEST AP SPÓŁKA Z OGRANICZONĄ
 ODPOWIEDZIALNOŚCIĄ, Suchy Las, (PL)
 (72) CT YU STEPHEN
 (54) Zegarek
 (55)



Fig. 1



Fig. 2

(51) 10-02 (11) **17900** (22) 2011 06 27 (21) 18403
 (73) INWEST AP SPÓŁKA Z OGRANICZONĄ
 ODPOWIEDZIALNOŚCIĄ, Suchy Las, (PL)
 (72) CT YU STEPHEN
 (54) Zegarek
 (55)



Fig. 1



Fig. 2



Fig. 3

(51) 11-02 (11) **17901** (22) 2011 04 05 (21) 18076
 (73) FORTIS NOWY STARY BROWAR SPÓŁKA Z OGRANICZONĄ
 ODPOWIEDZIALNOŚCIĄ SPÓŁKA KOMANDYTOWO-AKCYJNA,
 Poznań, (PL)
 (72) MALCZUK ZDZISŁAW
 (54) Postać zająca
 (55)



Fig. 1



Fig. 2

(51) 09-05 (11) **17902** (22) 2011 03 29 (21) 18046
 (73) LIMARO TYMIŃSKA, MANIA ZAKŁAD PRODUKCJI
 ARTYKUŁÓW SPOŻYWCZYCH SPÓŁKA JAWNA, Mosina, (PL)
 (72) GASIŃSKA-MULCZYŃSKA IWONA
 (54) Wzór nadruku, zwłaszcza umieszczanego na opakowaniach
 wyrobów piekarniczych.
 (55)



Fig. 1



Fig. 2



Fig. 3



Fig. 4

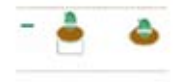


Fig. 5



Fig. 6



Fig. 7

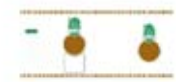


Fig. 8

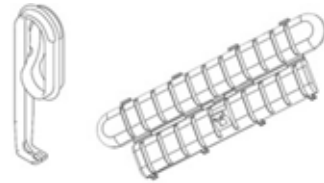


Fig. 9



Fig. 10

(51) 23-02 (11) **17903** (22) 2010 11 02 (21) 17358
 (73) ROSIŃSKI I S-KA SPÓŁKA AKCYJNA ZAKŁAD PRODUKCJI
 OPAKOWAŃ, Bielsko-Biała, (PL)
 (72) ROSIŃSKI MICHAŁ
 (54) Koszyk z uchwytem
 (55)



(51) 14-99 (11) **17904** (22) 2010 12 27 (21) 17598
 (73) BECKER ELEKTRONIC POLSKA SPÓŁKA Z OGRANICZONĄ
 ODPOWIEDZIALNOŚCIĄ, Wrocław, (PL)
 (72) NOSEWICZ PIOTR
 (54) Obudowa urządzenia nadawczo-odbiorczego sygnałów ra-
 diowych BAV 6215
 (55)



Fig. 1

(51) 05-05 (11) **17905** (22) 2011 01 03 (21) 17617
 (73) NOVITA SPÓŁKA AKCYJNA, Zielona Góra, (PL)
 (72) WOŁĘJKO JÓZEF
 (54) Włóknina o nazwie NOVITEX wytwarzana metodą igłowania
 wodnego o motywie dekoracyjnym według wzoru 270
 (55)



FIG. 1



FIG. 2



FIG. 3



FIG. 4

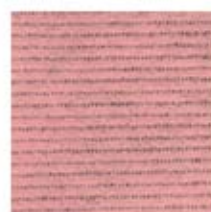


FIG. 5



FIG. 6

(51) 08-08 (11) **17906** (22) 2011 02 22 (21) 17883
 (73) WOJTCZAK RAFAŁ, Milanówek, (PL)
 (72) WOJTCZAK RAFAŁ
 (54) Gwóźdź do zgrzewania
 (55)

Fig. 1.1.



Fig. 2.1.

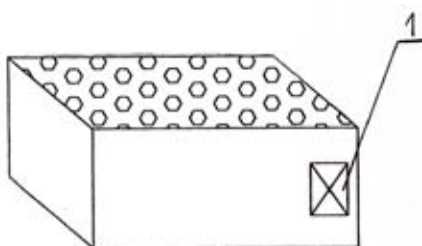


(51) 09-07 (11) **17907** (22) 2011 01 05 (21) 17625
 (73) ORPLAST SPÓŁKA JAWNA JERZY I HENRYK ORLIKOWSKI, Sopot, (PL)
 (72) ORLIKOWSKI JERZY
 (54) Uchwyt zatrzaskowy pojemników z pokrywami
 (55)



Fig. 1

(51) 99-00 (11) **17908** (22) 2011 02 28 (21) 17908
 (73) MICHALSKI GRZEGORZ, Legnica, (PL)
 (72) MICHALSKI GRZEGORZ
 (54) Przystawka masująco-relaksująca
 (55)



(51) 20-03 (11) **17909** (22) 2011 03 27 (21) 18035
 (73) PROMA LECH I KIEŁBASIŃSCY SPÓŁKA JAWNA, Gdynia, (PL)
 (72) KIEŁBASIŃSKI HENRYK
 (54) Plansza do gry, nośnik reklamowy
 (55)



Fig.1

Fig.2

Fig.3



Fig.4

Fig.5

Fig.6



Fig.7

Fig.8

Fig.9



Fig.10

Fig.11a

Fig.11b



Fig.11c



Fig.11d

(51) 07-01 (11) **17910** (22) 2011 04 18 (21) 18037
 (73) WITKOWSKI SŁAWOMIR, Łódź, (PL)
 (72) WITKOWSKI SŁAWOMIR
 (54) Szklany kufel do piwa
 (55)



Fig. 3



Fig. 1



Fig. 2

(51) 15-03 (11) **17911** (22) 2011 04 06 (21) 18080
 (73) SOSNOWSKI WŁODZIMIERZ, Ciechanów, (PL)
 (72) SOSNOWSKI WŁODZIMIERZ

(54) Wialnia
(55)



Fig. 1a



Fig. 5a



Fig. 2a

Fig. 3a

Fig. 4a

(51) 02-02 (11) **17912** (22) 2011 03 25 (21) 18034
(73) CZWARTKOWSKA URSZULA, Sobieszyn, (PL)
(72) CZWARTKOWSKA URSZULA
(54) Suknia damska
(55)



Fig. 1



Fig. 2



Fig. 3



Fig. 4



Fig. 5



Fig. 6

(51) 09-99 (11) **17913** (22) 2010 03 05 (21) 16198
(73) Marian Parada, Chełm, (PL)
(72) Parada Marian

(54) Kształtownik do opakowań
(55)



(51) 23-02 (11) **17914** (22) 2011 05 13 (21) 18260
(73) WEROŃSKA MARTA, Warszawa, (PL)
(72) WEROŃSKA MARTA
(54) Złoże przepływowe
(55)



Fig. 1



Fig. 9



Fig. 15

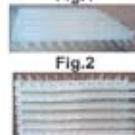


Fig. 2

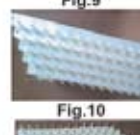


Fig. 10

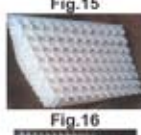


Fig. 16

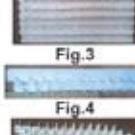


Fig. 3



Fig. 11



Fig. 17



Fig. 4



Fig. 12

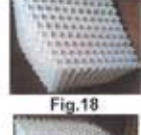


Fig. 18



Fig. 5



Fig. 13



Fig. 19

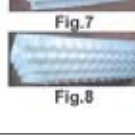


Fig. 6



Fig. 14



Fig. 20

124

WPISY I ZMIANY W REJESTRZE WZORÓW PRZEMYSŁOWYCH (nieuwzględnione w innych samodzielnych ogłoszeniach)

Poniższe zestawienie zawiera kolejno: numer rejestracji wzoru przemysłowego, datę wpisu, oznaczenie rubryki, w której dokonano wpisu lub zmiany oraz treść wpisu. Poszczególne rubryki rejestru wzorów przemysłowych zawierają następujące dane:

- rubryka A - nazwisko i imię albo nazwa, miejsce zamieszkania albo siedziba uprawnionego z prawa z rejestracji wzoru przemysłowego (miejscowość, kraj) oraz numer identyfikacji podatkowej NIP, a także numer PESEL albo numer identyfikacyjny REGON, o ile zgłaszający je wskazał,
rubryka B - przedmiot wzoru przemysłowego,
rubryka C - nazwisko i imię twórcy wzoru przemysłowego oraz jego miejsce zamieszkania (miejscowość, kraj),

rubryka D - prawa ograniczające prawo z rejestracji,
 rubryka E - wnioski o unieważnienie i sprzeciw oraz decyzje dotyczące danego prawa z rejestracji,
 rubryka F - data unieważnienia lub data i przyczyna wygaśnięcia prawa z rejestracji.

Uwaga: Publikacji podlegają: zmiana uprawnionego, twórcy, zmiana nazwy uprawnionego, prawa ograniczające prawo z rejestracji wzoru przemysłowego, sprostowania istotnych pomyłek.

637 2011 11 03 A. Wprowadzono zmianę uprawnionego przez wykreślenie wpisu: STASTNIK - POLSKA Sp. z o.o., Niepołomice, Polska i dokonanie wpisu: ZIMBO POLSKA SPÓŁKA Z OGRANICZONĄ ODPOWIEDZIALNOŚCIĄ, Niepołomice, Polska 300006660

1773 2011 11 14 A. Wprowadzono zmianę uprawnionego przez wykreślenie wpisu: Adam Szyburski Huta Szkła TUR, Tur, Polska 61052103721 i dokonanie wpisu: PROGLASS Adam Szyburski, Tur, Polska 7821009773

2138 2011 11 03 A. Wprowadzono zmianę uprawnionego przez wykreślenie wpisu: REXAM SZKŁO GOSTYŃ S.A., Gostyń, Polska i dokonanie wpisu: ARDAGH GLASS GOSTYŃ S.A., Gostyń, Polska

2138 2011 11 03 A. Wprowadzono zmianę uprawnionego przez wykreślenie wpisu: ARDAGH GLASS GOSTYŃ S.A., Gostyń, Polska i dokonanie wpisu: ARDAGH GLASS UJŚCIE S.A., Ujście, Polska

2138 2011 11 03 A. Wprowadzono zmianę uprawnionego przez wykreślenie wpisu: ARDAGH GLASS UJŚCIE S.A., Ujście, Polska i dokonanie wpisu: ARDAGH GLASS SPÓŁKA AKCYJNA, Gostyń, Polska 570178794

5040 2011 11 09 A. Wprowadzono zmianę uprawnionego przez wykreślenie wpisu: Zakład Mechaniki i Elektroniki ZAMEL spółka jawna Józef Dzida, Wojciech Dzida, Katarzyna Łodzińska, 43-200 Pszczyna ul. Zielona 27, Polska 003495338 i dokonanie wpisu: ZAMEL SPÓŁKA Z OGRANICZONĄ ODPOWIEDZIALNOŚCIĄ, Pszczyna, Polska

6607 2011 11 09 A. Wprowadzono zmianę uprawnionego przez wykreślenie wpisu: Zakład Mechaniki i Elektroniki ZAMEL Spółka Jawna Józef Dzida, Wojciech Dzida, Katarzyna Łodzińska, 43-200 Pszczyna ul. Zielona 27, Polska 003495338 i dokonanie wpisu: ZAMEL SPÓŁKA Z OGRANICZONĄ ODPOWIEDZIALNOŚCIĄ, Pszczyna, Polska

7229, 7230, 7231 2011 11 09 A. Wprowadzono zmianę uprawnionego przez wykreślenie wpisu: Zakład Mechaniki i Elektroniki Zamel spółka jawna Józef Dzida, Wojciech Dzida, Katarzyna Łodzińska, 43-200 Pszczyna ul. Zielona 27, Polska 003495338 i dokonanie wpisu: ZAMEL SPÓŁKA Z OGRANICZONĄ ODPOWIEDZIALNOŚCIĄ, Pszczyna, Polska

7438 2011 11 09 A. Wprowadzono zmianę uprawnionego przez wykreślenie wpisu: Zakład Mechaniki i Elektroniki „Zamel” spółka jawna Józef Dzida, Wojciech Dzida, Katarzyna Łodzińska, 43-200 Pszczyna ul. Zielona 27, Polska 003495338 i dokonanie wpisu: ZAMEL SPÓŁKA Z OGRANICZONĄ ODPOWIEDZIALNOŚCIĄ, Pszczyna, Polska

8541 2011 11 10 A. Wprowadzono zmianę uprawnionego przez wykreślenie wpisu: REXAM SZKŁO GOSTYŃ S.A., 63-800 Gostyń ul. Starogostyńska 9, Polska i dokonanie wpisu: ARDAGH GLASS GOSTYŃ SPÓŁKA AKCYJNA, Gostyń, Polska 410332012

8541 2011 11 10 A. Wprowadzono zmianę uprawnionego przez wykreślenie wpisu: ARDAGH GLASS GOSTYŃ SPÓŁKA AKCYJNA, Gostyń, Polska 410332012 i dokonanie wpisu: ARDAGH GLASS UJŚCIE SPÓŁKA AKCYJNA, Ujście, Polska

8541 2011 11 10 A. Wprowadzono zmianę uprawnionego przez wykreślenie wpisu: ARDAGH GLASS UJŚCIE SPÓŁKA AKCYJNA, Ujście, Polska i dokonanie wpisu: ARDAGH GLASS SPÓŁKA AKCYJNA, Gostyń, Polska 570178794

8542 2011 11 10 A. Wprowadzono zmianę uprawnionego przez wykreślenie wpisu: REXAM SZKŁO GOSTYŃ S.A., 63-800 Gostyń ul. Starogostyńska 9, Polska i dokonanie wpisu: ARDAGH GLASS GOSTYŃ SPÓŁKA AKCYJNA, Gostyń, Polska 410332012

8542 2011 11 10 A. Wprowadzono zmianę uprawnionego przez wykreślenie wpisu: ARDAGH GLASS GOSTYŃ SPÓŁKA AKCYJNA, Gostyń, Polska 410332012 i dokonanie wpisu: ARDAGH GLASS UJŚCIE SPÓŁKA AKCYJNA, Ujście, Polska

8542 2011 11 10 A. Wprowadzono zmianę uprawnionego przez wykreślenie wpisu: ARDAGH GLASS UJŚCIE SPÓŁKA AKCYJNA, Ujście, Polska i dokonanie wpisu: ARDAGH GLASS SPÓŁKA AKCYJNA, Gostyń, Polska 570178794

8829 2011 11 07 A. Wprowadzono zmianę uprawnionego przez wykreślenie wpisu: REXAM SZKŁO GOSTYŃ S.A., Gostyń, Polska 410332012 i dokonanie wpisu: ARDAGH GLASS GOSTYŃ S.A., Gostyń, Polska

8829 2011 11 07 A. Wprowadzono zmianę uprawnionego przez wykreślenie wpisu: ARDAGH GLASS GOSTYŃ S.A., Gostyń, Polska i dokonanie wpisu: ARDAGH GLASS UJŚCIE S.A., Ujście, Polska

8829 2011 11 07 A. Wprowadzono zmianę uprawnionego przez wykreślenie wpisu: ARDAGH GLASS UJŚCIE S.A., Ujście, Polska i dokonanie wpisu: ARDAGH GLASS SPÓŁKA AKCYJNA, Gostyń, Polska 570178794

8963 2011 11 09 A. Wprowadzono zmianę uprawnionego przez wykreślenie wpisu: Zakład Mechaniki i Elektroniki „ZAMEL” Sp. J. Józef Dzida, Wojciech Dzida, Katarzyna Łodzińska, 43-200 Pszczyna, Polska 003495338 i dokonanie wpisu: ZAMEL SPÓŁKA Z OGRANICZONĄ ODPOWIEDZIALNOŚCIĄ, Pszczyna, Polska

9073 2011 10 24 F. Dokonano wpisu: „Na podstawie tytułu wykonawczego: Wyrok Sadu Okręgowego w Poznaniu z dnia 27.03.2008 r. sygn. akt IX Gc 254/07; Wyrok Sądu Apelacyjnego w Poznaniu z dnia 03.09.2008 r. sygn. Akt I ACa 545/ 08 zaopatrzonej w klauzulę wykonalności z dnia 10.09.2008 r. Komornik Sadowy przy Sadzie Rejonowym dla Warszawy- Śródmieścia w Warszawie w toku postępowania egzekucyjnego prowadzonego pod sygnaturą PT KM 1148/09 dokonał zajęcia przedmiotowego prawa z rejestracji na rzecz wierzyciela: Waldemara Nowaka zamieszkałego w Poznaniu.”

9638 2011 04 19 A. Wprowadzono zmianę uprawnionego przez wykreślenie wpisu: VTS HQ Sp. z o.o., Suchy Dwór, Polska 587-159-96-69 i dokonanie wpisu: Shining Furrow S.á.r.l., Luksemburg, Luksemburg

9638 2011 04 19 A. Wprowadzono zmianę uprawnionego przez wykreślenie wpisu: Shining Furrow S.á.r.l., Luksemburg, Luksemburg i dokonanie wpisu: VTS Spółka z ograniczoną odpowiedzialnością, Warszawa, Polska 22079570

9814 2011 11 07 A. Wprowadzono zmianę uprawnionego przez wykreślenie wpisu: REXAM SZKŁO GOSTYŃ S.A., Gostyń, Polska i dokonanie wpisu: ARDAGH GLASS GOSTYŃ S.A., Gostyń, Polska

9814 2011 11 07 A. Wprowadzono zmianę uprawnionego przez wykreślenie wpisu: ARDAGH GLASS GOSTYŃ S.A., Gostyń, Polska i dokonanie wpisu: ARDAGH GLASS UJŚCIE S.A., Ujście, Polska

9814 2011 11 07 A. Wprowadzono zmianę uprawnionego przez wykreślenie wpisu: ARDAGH GLASS UJŚCIE S.A., Ujście, Polska i dokonanie wpisu: ARDAGH GLASS SPÓŁKA AKCYJNA, Gostyń, Polska 570178794

10074 2011 11 04 A. Wprowadzono zmianę uprawnionego przez wykreślenie wpisu: REXAM SZKŁO GOSTYŃ S.A., Gostyń, Polska 410332012 i dokonanie wpisu: ARDAGH GLASS GOSTYŃ S.A., Gostyń, Polska

10074 2011 11 04 A. Wprowadzono zmianę uprawnionego przez wykreślenie wpisu: ARDAGH GLASS GOSTYŃ S.A., Gostyń, Polska i dokonanie wpisu: ARDAGH GLASS UJŚCIE S.A., Ujście, Polska

10074 2011 11 04 A. Wprowadzono zmianę uprawnionego przez wykreślenie wpisu: ARDAGH GLASS UJŚCIE S. A., Ujście, Polska i dokonanie wpisu: ARDAGH GLASS SPÓŁKA AKCYJNA, Gostyń, Polska 570178794

10237 2011 11 09 A. Wprowadzono zmianę uprawnionego przez wykreślenie wpisu: Zetterbergs Produkt AB, Österviåla, Szwecja dokonanie wpisu: Zetterbergs Industri Aktiebolag, Österviåla, Szwecja

10753 2011 11 10 A. Wprowadzono zmianę uprawnionego przez wykreślenie wpisu: „ELZA BIS -KSELMED” s. c. Bożena Kucharska, Krzysztof Kucharski, Grudziądz, Polska 871127795 i dokonanie wpisu: KSELMED s. c. Andrzej Kucharski, Piotr Kucharski, Wojciech Kucharski, Grudziądz, Polska 871127795

11288 2011 11 09 A. Wprowadzono zmianę uprawnionego przez wykreślenie wpisu: Zakład Mechaniki i Elektroniki „ZAMEL” Sp. J. Józef Dzida, Wojciech Dzida, Katarzyna Łodzińska, Pszczyna, Polska 003495338 i dokonanie wpisu: ZAMEL SPÓŁKA Z OGRANICZONĄ ODPOWIEDZIALNOŚCIĄ, Pszczyna, Polska

11646 2011 05 13 A. Wprowadzono zmianę uprawnionego przez wykreślenie wpisu: IMCA s. c. Artykuły Kosmetyczne i Mydła Izabella Bogacka Stanisław Lewandowski, Warszawa, Polska 012599306 i dokonanie wpisu: IMCA Jan Bogacki, Chotomów, Polska 012599306

12014 2011 11 30 A. Wprowadzono zmianę uprawnionego przez wykreślenie wpisu: MARSEILLE Sp. z o.o., Niepołomice, Polska 001412118 i dokonanie wpisu: MARSEPLAST Sp. z o.o., Niepołomice, Polska 001412118

12180 2011 11 09 A. Wprowadzono zmianę uprawnionego przez wykreślenie wpisu: Zakład Mechaniki i Elektroniki „ZAMEL” Sp. J. Józef Dzida, Wojciech Dzida, Katarzyna Łodzińska, Pszczyna, Polska 003495338 i dokonanie wpisu: ZAMEL SPÓŁKA Z OGRANICZONĄ ODPOWIEDZIALNOŚCIĄ, Pszczyna, Polska

12504 2011 11 04 A. Wprowadzono zmianę uprawnionego przez wykreślenie wpisu: Specjalistyczne Przedsiębiorstwo Budowlane „SAVEX” Sp. z o.o. w Zgorzelcu, Zgorzelec, Polska 230094260 i dokonanie wpisu: „SAVEX” SPÓŁKA Z OGRANICZONĄ ODPOWIEDZIALNOŚCIĄ, Zgorzelec, Polska 230094260

12943 2011 11 10 A. Wprowadzono zmianę uprawnionego przez wykreślenie wpisu: „EUROMETAL HKP” S.A., Gliwice, Polska 273296760 „KALMET” Sp. z o.o., Gliwice, Polska 276912224 i dokonanie wpisu: KALMET SPÓŁKA AKCYJNA, Gliwice, Polska 273296760

13863 2011 11 30 A. Wprowadzono zmianę uprawnionego przez wykreślenie wpisu: MARSEILLE Sp. z o.o., Niepołomice, Polska 001412118 i dokonanie wpisu: MARSEPLAST Sp. z o.o., Niepołomice, Polska 001412118

14067, 14068 2011 09 26 D. Dokonano wpisu: „Na mocy aneksu zawartego w dniu 03 grudnia 2010 r. do umowy licencyjnej z dnia 27 lutego 2009 r. Licencjodawca upoważnia Licencjobiorcę do udzielania dalszych licencji jako sublicencji”.

14917 2011 11 30 A. Wprowadzono zmianę uprawnionego przez wykreślenie wpisu: MARSEILLE Sp. z o.o., Niepołomice, Polska 001412118 i dokonanie wpisu: MARSEPLAST SPÓŁKA Z OGRANICZONĄ ODPOWIEDZIALNOŚCIĄ, Niepołomice, Polska 001412118

15597 2011 11 30 A. Wprowadzono zmianę uprawnionego przez wykreślenie wpisu: RESPO Aleksander Smirnow, Przejazdowo, Polska 190834597 i dokonanie wpisu: RESPO Aleksander Smirnow, Błotnik, Polska NIP 584-200-04-11

16080 2011 11 30 A. Wprowadzono zmianę uprawnionego przez wykreślenie wpisu: Spółdzielnia Mleczarska „BIOMLEK”, Chełm, Polska 000793472 i dokonanie wpisu: Spółdzielnia Mleczarska BIELUCH w Chełmie, Chełm, Polska 000793472

16156 2011 11 30 A. Wprowadzono zmianę uprawnionego przez wykreślenie wpisu: MARSEILLE Spółka z ograniczoną odpowiedzialnością, Niepołomice, Polska 001412118 i dokonanie wpisu:

MARSEPLAST Spółka z ograniczoną odpowiedzialnością, Niepołomice, Polska 001412118

16750 2011 11 04 A. Wprowadzono zmianę uprawnionego przez wykreślenie wpisu: AWBUD Spółka z ograniczoną odpowiedzialnością, Fugasówka, Polska 273320285 i dokonanie wpisu: AWBUD SPÓŁKA AKCYJNA, Fugasówka, Polska 430046288

16781 2011 11 08 A. Wprowadzono zmianę uprawnionego przez wykreślenie wpisu: SPÓŁDZIELNIA MLECZARSKA „OSTROŁĘKA”, Ostrołęka, Polska 000820795 i dokonanie wpisu: OKRĘGOWA SPÓŁDZIELNIA MLECZARSKA W PIĄTNICY, Piątnica, Polska 000827774

16811, 16812, 16814 2011 11 07 A. Wprowadzono zmianę uprawnionego przez wykreślenie wpisu: ZAKŁADY MIĘSNE DUDA SILESIA Spółka z ograniczoną odpowiedzialnością, Katowice, Polska 080287781 i dokonanie wpisu: ZAKŁADY MIĘSNE SILESIA SPÓŁKA AKCYJNA, Katowice, Polska 080287781

17283, 17284, 17285 2011 11 30 A. Wprowadzono zmianę uprawnionego przez wykreślenie wpisu: MARSEILLE SPÓŁKA Z OGRANICZONĄ ODPOWIEDZIALNOŚCIĄ, Niepołomice, Polska 001412118 i dokonanie wpisu: MARSEPLAST SPÓŁKA Z OGRANICZONĄ ODPOWIEDZIALNOŚCIĄ, Niepołomice, Polska 001412118

125

DECYZJE STWIERDZAJĄCE WYGAŚNIĘCIE DECYZJI O UDZIELENIU PRAWA Z REJESTRACJI

Poniższe zestawienie zawiera numer zgłoszenia wzoru przemysłowego.

16278	17613	17741
16651	17663	17790
17316	17681	17886
17361	17682	
17406	17683	

126

DECYZJE O UNIEWAŻNIENIU PRAWA Z REJESTRACJI

Poniższe zestawienie zawiera kolejno: numer rejestracji wzorów przemysłowych, datę unieważnienia prawa z rejestracji oraz treść decyzji.

8121 2011 09 20	unieważniono prawo z rejestracji wzoru przemysłowego.
8235 2011 09 20	unieważniono prawo z rejestracji wzoru przemysłowego.
8305 2011 09 20	unieważniono prawo z rejestracji wzoru przemysłowego.
11728 2011 09 22	unieważniono prawo z rejestracji wzoru przemysłowego.
11922 2011 09 01	unieważniono prawo z rejestracji wzoru przemysłowego.

127

DECYZJE O WYGAŚNIĘCIU PRAWA Z REJESTRACJI

Poniższe zestawienie zawiera kolejno: numer rejestracji wzorów przemysłowych i datę wygaśnięcia prawa z rejestracji.

769	2010 02 10	804	2009 11 05
776	2010 02 25	841	2010 04 21
778	2010 02 25	923	2009 09 17

948	2009 10 20	1424	2010 06 06	7412	2009 02 12	7947	2009 07 28
949	2009 10 20	1425	2010 06 06	7671	2009 07 16	7948	2009 07 16
950	2009 10 20	1426	2010 06 06	7672	2009 07 16	7949	2009 07 16
951	2009 10 20	1427	2010 06 06	7673	2009 07 22	7950	2009 07 16
952	2009 10 20	1430	2010 06 08	7704	2009 07 19	7951	2009 07 15
974	2008 11 05	1434	2010 06 09	7705	2009 07 22	7966	2009 08 06
1038	2010 03 08	1437	2010 06 09	7706	2009 07 26	7972	2009 08 20
1085	2010 04 28	1444	2010 06 12	7711	2009 08 08	7975	2009 07 22
1087	2010 04 28	1630	2010 06 15	7748	2009 07 13	7976	2009 08 04
1088	2010 04 28	1631	2010 06 15	7752	2009 08 18	7977	2009 08 04
1096	2010 05 04	1632	2010 06 15	7767	2009 07 29	7978	2009 08 20
1196	2009 09 16	1636	2010 06 19	7768	2009 07 29	7990	2009 07 30
1197	2009 09 20	1875	2010 07 12	7774	2009 08 02	8003	2009 07 26
1207	2009 10 14	1892	2009 10 19	7777	2009 07 21	8005	2009 08 16
1211	2009 10 21	1893	2009 10 19	7778	2009 07 30	8008	2009 07 16
1213	2009 10 22	1894	2009 10 19	7783	2009 07 29	8009	2009 07 16
1226	2009 11 04	1895	2009 10 19	7806	2009 08 04	8038	2009 08 10
1290	2009 12 15	2579	2010 06 08	7807	2009 08 04	8039	2009 08 02
1320	2009 12 29	2890	2009 10 08	7808	2009 08 01	8040	2009 08 03
1369	2010 05 10	3180	2010 12 10	7847	2009 07 23	8047	2009 07 15
1374	2010 05 10	3400	2009 08 09	7862	2009 07 20	8575	2005 05 16
1389	2010 05 15	7403	2009 05 12	7877	2009 07 15	8576	2005 05 16
1397	2010 05 22	7410	2009 02 10	7882	2009 07 22		

D. ZNAKI TOWAROWE

Cyfrowe kody identyfikacyjne (wg normy WIPO ST. 60), które poprzedzają informacje o dokonanej rejestracji oznaczają:

- (111) – numer prawa ochronnego
- (151) – data wydania decyzji o udzieleniu prawa ochronnego
- (210) – numer zgłoszenia
- (220) – data zgłoszenia (w przypadku konwersji – oznaczono literą K – jest to data od której liczy się okres ochrony na terenie Polski)
- (441) – data ogłoszenia o zgłoszeniu
- (510) – wykaz towarów
- (511) – klasy towarowe
- (531) – symbol klasyfikacji elementów graficznych znaku
- (540) – określenie znaku towarowego ze wskazaniem kolorów
- (551) – wskazanie kategorii znaku towarowego lub udzielonego prawa jeżeli dotyczy wspólnego prawa ochronnego, wspólnego znaku towarowego albo wspólnego znaku towarowego gwarancyjnego
- (732) – nazwisko i imię lub nazwę uprawnionego, jego miejsce zamieszkania lub siedzibę oraz kod kraju

128

REJESTRACJA

(od nr 241 681 do nr 242 300)

(111) **241681** (220) 2009 12 18 (210) 364297
 (151) 2011 01 28 (441) 2010 03 29
 (732) Bankier.pl Spółka Akcyjna, Warszawa, PL.
 (540)



Kolor znaku: granatowy, złoty
 (531) 2.1.1, 2.1.16, 9.7.1, 27.5.1, 29.1.12
 (510), (511) **41** organizowanie konkursów edukacyjnych lub rozrywkowych, organizowanie przyjęć rozrywkowych.

(111) **241682** (220) 2009 12 18 (210) 364298
 (151) 2011 01 28 (441) 2010 03 29
 (732) Bankier.pl Spółka Akcyjna, Warszawa, PL.
 (540) Złoty Bankier
 (510), (511) **41** organizowanie konkursów edukacyjnych lub rozrywkowych, organizowanie przyjęć rozrywkowych.

(111) **241683** (220) 2007 07 27 (210) 328277
 (151) 2011 06 07 (441) 2007 10 29
 (732) Polskie Towarzystwo Wspierania Przedsiębiorczości Spółka Akcyjna, Katowice, PL.
 (540) farmer.pl portal nowoczesnego rolnika
 (510), (511) **07** maszyny rolnicze, ogrodnicze, polowe, maszyny do pakowania, urządzenia transportowe do załadunku i wyładunku

towarów, narzędzia rolnicze inne niż o napędzie ręcznym, **08** narzędzia rolnicze o napędzie ręcznym, **09** urządzenia i przyrządy do nadawania, odtwarzania, transmisji, reprodukcji i rejestracji dźwięku i obrazu, aparaty do przetwarzania informacji, czytniki optyczne i magnetyczne, optyczne, magnetyczne, elektryczne i elektroniczne nośniki danych, nadajniki do telekomunikacji, komputery, peryferyjne urządzenia komputerowe, przekaźniki sygnałów elektrycznych, taśmy do rejestracji dźwięku i obrazu, urządzenia do interkomunikacji, nagrania dźwiękowe i audiowizualne, komputerowe programy poligraficzne, **16** materiały drukowane, książki, czasopisma, gazety, przewodniki, foldery, informatory, prospekty, zdjęcia, plakaty, fotografie, albumy, serie wydawnicze, monotypy jako druki, kalendarze, artykuły piśmienne, papier listowy, papeterie, długopisy i ołówki, notatniki, kartki okolicznościowe, **31** produkty rolne, ogrodnicze, leśne oraz ziarna i nasiona, rośliny, kwiaty, karma, pasze i napoje dla zwierząt, kiszonki, ryby żywe, zwierzęta żywe, drzewka oraz krzewy ozdobne i owocowe, świeże owoce i warzywa, **35** zgrupowanie na rzecz osób trzecich następujących towarów pozwalające nabywcy wygodnie oglądać i kupować te towary w sklepie oraz innych punktach sprzedaży detalicznej, w hurtowni, z katalogu różnych artykułów, na stronie internetowej, za pośrednictwem usługi elektronicznej, za pośrednictwem systemu telezakupów, wykorzystując zamówienie korespondencyjne, używając środków telekomunikacji: maszyny oraz sprzęt rolniczy, ogrodniczy, polowy, maszyny do pakowania, urządzenia transportowe do załadunku i wyładunku towarów, narzędzia rolnicze sterowane ręcznie, urządzenia i przyrządy do nadawania, odtwarzania, transmisji, reprodukcji i rejestracji dźwięku i obrazu, aparaty do przetwarzania informacji, czytniki optyczne i magnetyczne, optyczne, magnetyczne, elektryczne i elektroniczne nośniki danych, nadajniki do telekomunikacji, komputery, peryferyjne urządzenia komputerowe, przekaźniki sygnałów elektrycznych, taśmy do rejestracji dźwięku i obrazu, urządzenia do interkomunikacji, nagrania dźwiękowe i audiowizualne, materiały drukowane, książki, czasopisma, gazety, przewodniki, foldery, informatory, prospekty, zdjęcia, plakaty, fotografie, albumy, serie wydawnicze, monotypy, kalendarze, artykuły piśmienne, papier listowy, papeterie, długopisy i ołówki, notatniki, kartki okolicznościowe, produkty rolne, ogrodnicze, leśne oraz ziarna i nasiona, rośliny, kwiaty, karma, pasze i napoje

dla zwierząt, kiszonki, ryby, zwierzęta żywe, drzewka oraz krzewy ozdobne i owocowe, świeże owoce i warzywa; reklama i promocja, organizacja targów i wystaw w celach handlowych i reklamowych, rozpowszechnianie materiałów reklamowych, publikowanie materiałów reklamowych, prace biurowe, badania rynku, doradztwo specjalistyczne w sprawach działalności gospodarczej, pomoc w prowadzeniu działalności gospodarczej, zarządzanie i pomoc w zarządzaniu przedsiębiorstwami handlowymi na zasadzie franchisingu, usługi w zakresie komputerowych baz danych zawarte w tej klasie, informacja o powyższych usługach, **36** doradztwo finansowe, **38** agencje informacyjne, agencje prasowe, komunikacja radiowa, telefoniczna i telegraficzna, usługi w zakresie poczty elektronicznej, usługi w zakresie prowadzenia: stacji radiowych, telewizyjnych oraz transmitowania dźwięku i obrazu, usługi w zakresie zbierania i przekazywania aktualności informacyjnych, obsługa klientów przy wykorzystaniu sieci Internet umożliwiającą dostarczanie klientom informacji oraz otrzymywanie informacji od klientów, informacja o telekomunikacji, usługach telekomunikacyjnych i internetowych zawarta we tej klasie, przesyłanie informacji, gromadzenie i rozpowszechnianie wiadomości poprzez sieci komunikacyjne, w tym sieć telewizyjną, satelitarną i Internet, przesyłanie telegramów, usługi przekazywania głosu i obrazu, usługi telexowe i telefaksowe, usługi w zakresie obsługi satelitarnej dotyczącej transmisji dźwięku lub obrazu, wypożyczanie modemów, wypożyczanie urządzeń do przekazywania informacji, wypożyczanie urządzeń telekomunikacyjnych, **41** edukacja i nauczanie, kształcenie praktyczne, nauczanie korespondencyjne, informacja o edukacji, organizowanie i obsługa konferencji, kongresów, konkursów, sympozjów, seminariów, zjazdów, widowisk, zawodów sportowych, organizowanie wystaw i pokazów z dziedziny kultury i edukacji, montaż programów radiowych i telewizyjnych, produkcja filmów, widowisk, programów radiowych, usługi reporterskie, tłumaczenia, prowadzenie studia nagrań, publikowanie książek, publikowanie tekstów innych niż teksty reklamowe, publikacja elektroniczna on-line książek i periodyków, mikrowydawnictwa, informacja o powyższych usługach, **42** naukowe i techniczne usługi i badania zawarte w tej klasie oraz ich projektowanie, doradztwo w zakresie ochrony środowiska, doradztwo dotyczące sprzętu komputerowego, tworzenie i utrzymywanie serwisów internetowych i multimedialnych, usługi odzyskiwania danych komputerowych, aktualizacja, instalacja, konserwacja, powielanie, projektowanie i wypożyczanie oprogramowania komputerowego, w tym dotyczącego poligrafii, informacja o powyższych usługach, **44** usługi dla rolnictwa, ogrodnictwa i leśnictwa, wypożyczanie maszyn i sprzętu rolniczego, hodowla zwierząt, pomoc weterynaryjna, zabiegi pielęgnacyjne i oporządzenie zwierząt, doradztwo rolnicze, doradztwo zawodowe w zakresie mechanizacji rolnictwa, ekspertyzy i opiniowanie w branży rolniczej, projektowanie ogrodów.

(111) **241684** (220) 2008 03 31 (210) 338878
 (151) 2011 09 08 (441) 2008 07 07
 (732) Akademia Górniczo-Hutnicza im. Stanisława Staszica,
 Kraków, PL.
 (540)



Kolor znaku: złoty

(531) 3.7.1, 14.7.1, 24.1.5, 24.9.1, 27.5.1, 29.1.2
 (510), (511) **06** puchary metalowe, **09** publikacje elektroniczne, aparatura naukowo-badawcza i dydaktyczna, oprogramowanie komputerowe, **16** publikacje naukowo-dydaktyczne: książki, skrypty dla studentów, zeszyty naukowe, monografie, czasopisma naukowo-techniczne, albumy, plakaty, afisze, blankiety, broszury, druki, emblematy, kalendarze, katalogi, koperty, notatniki, papeteria, papier listowy, okładki, pióra, ołówki, plakaty, obwoluty, materiały do nauczania, **18** aktówki,

dyplomatki, wizytowniki, plecaki, teczki, torby podróżne, torebki, **21** puchary szklane, **25** bluzy, bluzki, czapki, koszulki, szaliki, krawaty, **35** organizowanie wystaw handlowych i reklamowych w zakresie osiągnięć naukowo-technicznych oraz zarządzanie tymi wystawami, usługi organizowania i prowadzenia reklamy wystaw, pokazów, seminariów, sympozjów, konferencji i imprez kulturalnych, rozpowszechnianie materiałów reklamowych i ogłoszeń, **41** kształcenie wysokowykwalifikowanych specjalistów w dziedzinach: górnictwa, geoinżynierii, metalurgii, inżynierii materiałowej, elektrotechniki, automatyki, elektroniki, inżynierii mechanicznej, robotyki, geologii, geofizyki, ochrony środowiska, geodezji górniczej, inżynierii środowiska, inżynierii materiałowej, ceramiki, odlewnictwa, metali nieżelaznych, wiertnictwa nafty i gazu, paliw i energii, fizyki, techniki jądrowej, energetyki, matematyki stosowanej, nauk społecznych, zarządzania i marketingu, organizowanie i prowadzenie konferencji naukowych, seminariów, sympozjów, nauczanie z wykorzystaniem technik komputerowych i internetu, publikacja elektroniczna on-line, książek i periodyków, usługi wydawnicze, publikowanie książek i innych tekstów jak skryptów, instrukcji, informatorów, periodyków prowadzenie działalności informacyjnej o edukacji, **42** wykonywanie prac naukowo-badawczych, rozwojowych, wdrożeniowych, opinii, i ekspertyz w następujących dziedzinach techniki: górnictwo, geoinżynieria, metalurgia, inżynieria materiałowa, elektrotechnika, automatyka, elektronika, inżynieria mechaniczna, robotyka, geologia, geofizyka, ochrona środowiska, geodezja górnicza, inżynieria materiałowa, ceramika, odlewnictwo, metale nieżelazne, wiertnictwo nafty i gazu, paliwa i energii, fizyka, techniki jądrowej, energetyki, matematyki stosowanej, nauk społecznych, zarządzania i marketingu, **45** doradztwo w zakresie własności intelektualnej, licencjonowanie własności intelektualnej usługi związane z bezpieczeństwem własności intelektualnej, pośrednictwo w zakresie obrotu prawami własności intelektualnej.

(111) **241685** (220) 2008 03 31 (210) 338879
 (151) 2011 09 08 (441) 2008 07 07
 (732) Akademia Górniczo-Hutnicza im. Stanisława Staszica,
 Kraków, PL.
 (540)



Kolor znaku: srebrny

(531) 3.7.1, 14.7.1, 24.9.1, 27.5.1, 29.1.6
 (510), (511) **06** puchary metalowe, **09** publikacje elektroniczne, aparatura naukowo-badawcza i dydaktyczna, oprogramowanie komputerowe, **16** publikacje naukowo-dydaktyczne: książki, skrypty dla studentów, zeszyty naukowe, monografie, czasopisma naukowo-techniczne, albumy, plakaty, afisze, blankiety, broszury, druki, emblematy, kalendarze, katalogi, koperty, notatniki, papeteria, papier listowy, okładki, pióra, ołówki, plakaty, obwoluty, materiały do nauczania, **18** aktówki, dyplomatki, wizytowniki, plecaki, teczki, torby podróżne, torebki, **21** puchary szklane, **25** bluzy, bluzki, czapki, koszulki, szaliki, krawaty, **35** organizowanie wystaw handlowych i reklamowych w zakresie osiągnięć naukowo-technicznych oraz zarządzanie tymi wystawami, usługi organizowania i prowadzenia reklamy wystaw, pokazów, seminariów, sympozjów, konferencji i imprez kulturalnych, rozpowszechnianie materiałów reklamowych i ogłoszeń, **41** kształcenie wysokowykwalifikowanych specjalistów w dziedzinach: górnictwa, geoinżynierii, metalurgii, inżynierii materiałowej, elektrotechniki, automatyki, elektroniki, inżynierii mechanicznej, robotyki, geologii, geofizyki, ochrony środowiska, geodezji górniczej, inżynierii środowiska, inżynierii materiałowej, ceramiki, odlewnictwa, metali nieżelaznych, wiertnictwa nafty i gazu, paliw i energii, fizyki, techniki jądrowej, energetyki, matematyki stosowanej, nauk społecznych, zarządzania i marketingu, organizowanie i prowadzenie konferencji naukowych, seminariów, sympozjów, nauczanie z wykorzystaniem technik komputerowych i internetu, publikacja elektroniczna on-line, książek i periodyków, usługi wydawnicze, publikowanie książek

żek i innych tekstów jak skryptów, instrukcji, informatorów, periodyków prowadzenie działalności informacyjnej o edukacji, **42** wykonywanie prac naukowo-badawczych, rozwojowych, wdrożeniowych, opinii, i ekspertyz w następujących dziedzinach techniki: górnictwo, geoinżynieria, metalurgia, inżynieria materiałowa, elektrotechnika, automatyka, elektronika, inżynieria mechaniczna, robotyka, geologia, geofizyka, ochrona środowiska, geodezja górnicza, inżynieria materiałowa, ceramika, odlewnictwo, metale nieżelazne, wiertnictwo nafty i gazu, paliwa i energii, fizyka, techniki jądrowej, energetyki, matematyki stosowanej, nauk społecznych, zarządzania i marketingu, **45** doradztwo w zakresie własności intelektualnej, licencjonowanie własności intelektualnej usługi związane z bezpieczeństwem własności intelektualnej, pośrednictwo w zakresie obrotu prawami własności intelektualnej.

(111) **241686** (220) 2008 03 31 (210) 338880
(151) 2011 09 08 (441) 2008 07 07

(732) Akademia Górniczo-Hutnicza im. Stanisława Staszica,
Kraków, PL.
(540)



Kolor znaku: czarny, biały

(531) 3.7.1, 14.7.1, 24.9.1, 27.5.1, 29.1.12

(510), (511) **06** puchary metalowe, **09** publikacje elektroniczne, aparatura naukowo-badawcza i dydaktyczna, oprogramowanie komputerowe, **16** publikacje naukowo-dydaktyczne: książki, skrypty dla studentów, zeszyty naukowe, monografie, czasopisma naukowo-techniczne, albumy, plakaty, afisze, blankiety, broszury, druki, emblematy, kalendarze, katalogi, koperty, notatniki, papeteria, papier listowy, okładki, pióra, ołówki, plakaty, obwoluty, materiały do nauczania, **18** aktówki, dyplomatyki, wizytowniki, plecaki, teczki, torby podróżne, torebki, **21** puchary szklane, **25** bluzy, bluzki, czapki, koszulki, szaliki, krawaty, **35** organizowanie wystaw handlowych i reklamowych w zakresie osiągnięć naukowo-technicznych oraz zarządzanie tymi wystawami, usługi organizowania i prowadzenia reklamy wystaw, pokazów, seminariów, sympozjów, konferencji i imprez kulturalnych, rozpowszechnianie materiałów reklamowych i ogłoszeń, **41** kształcenie wysokowykwalifikowanych specjalistów w dziedzinach: górnictwa, geoinżynierii, metalurgii, inżynierii materiałowej, elektrotechniki, automatyki, elektroniki, inżynierii mechanicznej, robotyki, geologii, geofizyki, ochrony środowiska, geodezji górniczej, inżynierii środowiska, inżynierii materiałowej, ceramiki, odlewnictwa, metali nieżelaznych, wiertnictwa nafty i gazu, paliw i energii, fizyki, techniki jądrowej, energetyki, matematyki stosowanej, nauk społecznych, zarządzania i marketingu, organizowanie i prowadzenie konferencji naukowych, seminariów, sympozjów, nauczanie z wykorzystaniem technik komputerowych i internetu, publikacja elektroniczna on-line, książek i periodyków, usługi wydawnicze, publikowanie książek i innych tekstów jak skryptów, instrukcji, informatorów, periodyków prowadzenie działalności informacyjnej o edukacji, **42** wykonywanie prac naukowo-badawczych, rozwojowych, wdrożeniowych, opinii, i ekspertyz w następujących dziedzinach techniki: górnictwo, geoinżynieria, metalurgia, inżynieria materiałowa, elektrotechnika, automatyka, elektronika, inżynieria mechaniczna, robotyka, geologia, geofizyka, ochrona środowiska, geodezja górnicza, inżynieria materiałowa, ceramika, odlewnictwo, metale nieżelazne, wiertnictwo nafty i gazu, paliwa i energii, fizyka, techniki jądrowej, energetyki, matematyki stosowanej, nauk społecznych, zarządzania i marketingu, **45** doradztwo w zakresie własności intelektualnej, licencjonowanie własności intelektualnej usługi związane z bezpieczeństwem własności intelektualnej, pośrednictwo w zakresie obrotu prawami własności intelektualnej.

(111) **241687** (220) 2008 03 31 (210) 338881
(151) 2011 09 08 (441) 2008 07 07

(732) Akademia Górniczo-Hutnicza im. Stanisława Staszica,
Kraków, PL.
(540)



Kolor znaku: srebrny

(531) 3.7.1, 27.5.1, 29.1.6

(510), (511) **06** puchary metalowe, **09** publikacje elektroniczne, aparatura naukowo-badawcza i dydaktyczna, oprogramowanie komputerowe, **16** publikacje naukowo-dydaktyczne: książki, skrypty dla studentów, zeszyty naukowe, monografie, czasopisma naukowo-techniczne, albumy, plakaty, afisze, blankiety, broszury, druki, emblematy, kalendarze, katalogi, koperty, notatniki, papeteria, papier listowy, okładki, pióra, ołówki, plakaty, obwoluty, materiały do nauczania, **18** aktówki, dyplomatyki, wizytowniki, plecaki, teczki, torby podróżne, torebki, **21** puchary szklane, **25** bluzy, bluzki, czapki, koszulki, szaliki, krawaty, **35** organizowanie wystaw handlowych i reklamowych w zakresie osiągnięć naukowo-technicznych oraz zarządzanie tymi wystawami, usługi organizowania i prowadzenia reklamy wystaw, pokazów, seminariów, sympozjów, konferencji i imprez kulturalnych, rozpowszechnianie materiałów reklamowych i ogłoszeń, **41** kształcenie wysokowykwalifikowanych specjalistów w dziedzinach: górnictwa, geoinżynierii, metalurgii, inżynierii materiałowej, elektrotechniki, automatyki, elektroniki, inżynierii mechanicznej, robotyki, geologii, geofizyki, ochrony środowiska, geodezji górniczej, inżynierii środowiska, inżynierii materiałowej, ceramiki, odlewnictwa, metali nieżelaznych, wiertnictwa nafty i gazu, paliw i energii, fizyki, techniki jądrowej, energetyki, matematyki stosowanej, nauk społecznych, zarządzania i marketingu, organizowanie i prowadzenie konferencji naukowych, seminariów, sympozjów, nauczanie z wykorzystaniem technik komputerowych i internetu, publikacja elektroniczna on-line, książek i periodyków, usługi wydawnicze, publikowanie książek i innych tekstów jak skryptów, instrukcji, informatorów, periodyków prowadzenie działalności informacyjnej o edukacji, **42** wykonywanie prac naukowo-badawczych, rozwojowych, wdrożeniowych, opinii, i ekspertyz w następujących dziedzinach techniki: górnictwo, geoinżynieria, metalurgia, inżynieria materiałowa, elektrotechnika, automatyka, elektronika, inżynieria mechaniczna, robotyka, geologia, geofizyka, ochrona środowiska, geodezja górnicza, inżynieria materiałowa, ceramika, odlewnictwo, metale nieżelazne, wiertnictwo nafty i gazu, paliwa i energii, fizyka, techniki jądrowej, energetyki, matematyki stosowanej, nauk społecznych, zarządzania i marketingu, **45** doradztwo w zakresie własności intelektualnej, licencjonowanie własności intelektualnej usługi związane z bezpieczeństwem własności intelektualnej, pośrednictwo w zakresie obrotu prawami własności intelektualnej.

(111) **241688** (220) 2008 03 31 (210) 338882
(151) 2011 09 08 (441) 2008 07 07

(732) Akademia Górniczo-Hutnicza im. Stanisława Staszica,
Kraków, PL.
(540)



Kolor znaku: czarny

(531) 3.7.1, 27.5.1, 29.1.8

(510), (511) **06** puchary metalowe, **09** publikacje elektroniczne, aparatura naukowo-badawcza i dydaktyczna, oprogramowanie komputerowe, **16** publikacje naukowo-dydaktyczne: książki, skrypty dla studentów, zeszyty naukowe, monografie, czasopisma naukowo-techniczne, albumy, plakaty, afisze, blankiety, broszury, druki, emblematy, kalendarze, katalogi, koperty, notatniki, papeteria, papier listowy, okładki, pióra, ołówki, plakaty, obwoluty, materiały do nauczania, **18** aktówki, dyplomatyki, wizytowniki, plecaki, teczki, torby podróżne, torebki, **21** puchary szklane, **25** bluzy, bluzki, czapki, koszulki, szaliki, krawaty, **35** organizowanie wystaw handlowych i reklamowych w zakresie osiągnięć naukowo-technicznych oraz zarządzanie tymi wystawami, usługi organizowania i prowadzenia reklamy wystaw, pokazów, seminariów, sympozjów, konferencji i imprez kulturalnych, rozpowszechnianie materiałów reklamowych i ogłoszeń, **41** kształcenie wysokowyznaczonych specjalistów w dziedzinach: górnictwa, geoinżynierii, metalurgii, inżynierii materiałowej, elektrotechniki, automatyki, elektroniki, inżynierii mechanicznej, robotyki, geologii, geofizyki, ochrony środowiska, geodezji górniczej, inżynierii środowiska, inżynierii materiałowej, ceramiki, odlewnictwa, metali nieżelaznych, wiertnictwa nafty i gazu, paliw i energii, fizyki, techniki jądrowej, energetyki, matematyki stosowanej, nauk społecznych, zarządzania i marketingu, organizowanie i prowadzenie konferencji naukowych, seminariów, sympozjów, nauczanie z wykorzystaniem technik komputerowych i internetu, publikacja elektroniczna on-line, książek i periodyków, usługi wydawnicze, publikowanie książek i innych tekstów jak skryptów, instrukcji, informatorów, periodyków prowadzenie działalności informacyjnej o edukacji, **42** wykonywanie prac naukowo-badawczych, rozwojowych, wdrożeniowych, opinii, i ekspertyz w następujących dziedzinach techniki: górnictwo, geoinżynieria, metalurgia, inżynieria materiałowa, elektrotechnika, automatyka, elektronika, inżynieria mechaniczna, robotyka, geologia, geofizyka, ochrona środowiska, geodezja górnicza, inżynieria materiałowa, ceramika, odlewnictwo, metale nieżelazne, wiertnictwo nafty i gazu, paliwa i energii, fizyka, techniki jądrowej, energetyki, matematyki stosowanej, nauk społecznych, zarządzania i marketingu, organizowanie i prowadzenie konferencji naukowych, seminariów, sympozjów, nauczanie z wykorzystaniem technik komputerowych i internetu, publikacja elektroniczna on-line, książek i periodyków, usługi wydawnicze, publikowanie książek i innych tekstów jak skryptów, instrukcji, informatorów, periodyków prowadzenie działalności informacyjnej o edukacji, **42** wykonywanie prac naukowo-badawczych, rozwojowych, wdrożeniowych, opinii, i ekspertyz w następujących dziedzinach techniki: górnictwo, geoinżynieria, metalurgia, inżynieria materiałowa, elektrotechnika, automatyka, elektronika, inżynieria mechaniczna, robotyka, geologia, geofizyka, ochrona środowiska, geodezja górnicza, inżynieria materiałowa, ceramika, odlewnictwo, metale nieżelazne, wiertnictwo nafty i gazu, paliwa i energii, fizyka, techniki jądrowej, energetyki, matematyki stosowanej, nauk społecznych, zarządzania i marketingu, organizowanie i prowadzenie konferencji naukowych, seminariów, sympozjów, nauczanie z wykorzystaniem technik komputerowych i internetu, publikacja elektroniczna on-line, książek i periodyków, usługi wydawnicze, publikowanie książek i innych tekstów jak skryptów, instrukcji, informatorów, periodyków prowadzenie działalności informacyjnej o edukacji, **42** wykonywanie

(111) **241689** (220) 2008 03 31 (210) 338883
 (151) 2011 09 08 (441) 2008 07 07
 (732) Akademia Górniczo-Hutnicza im. Stanisława Staszica,
 Kraków, PL.

(540) AGH
 (510), (511) **06** puchary metalowe, **09** publikacje elektroniczne, aparatura naukowo-badawcza i dydaktyczna, oprogramowanie komputerowe, **16** publikacje naukowo-dydaktyczne: książki, skrypty dla studentów, zeszyty naukowe, monografie, czasopisma naukowo-techniczne, albumy, plakaty, afisze, blankiety, broszury, druki, emblematy, kalendarze, katalogi, koperty, notatniki, papeteria, papier listowy, okładki, pióra, ołówki, plakaty, obwoluty, materiały do nauczania, **18** aktówki, dyplomatyki, wizytowniki, plecaki, teczki, torby podróżne, torebki, **21** puchary szklane, **25** bluzy, bluzki, czapki, koszulki, szaliki, krawaty, **35** organizowanie wystaw handlowych i reklamowych w zakresie osiągnięć naukowo-technicznych oraz zarządzanie tymi wystawami, usługi organizowania i prowadzenia reklamy wystaw, pokazów, seminariów, sympozjów, konferencji i imprez kulturalnych, rozpowszechnianie materiałów reklamowych i ogłoszeń, **41** kształcenie wysokowyznaczonych specjalistów w dziedzinach: górnictwa, geoinżynierii, metalurgii, inżynierii materiałowej, elektrotechniki, automatyki, elektroniki, inżynierii mechanicznej, robotyki, geologii, geofizyki, ochrony środowiska, geodezji górniczej, inżynierii środowiska, inżynierii materiałowej, ceramiki, odlewnictwa, metali nieżelaznych, wiertnictwa nafty i gazu, paliw i energii, fizyki, techniki jądrowej, energetyki, matematyki stosowanej, nauk społecznych, zarządzania i marketingu, organizowanie i prowadzenie konferencji naukowych, seminariów, sympozjów, nauczanie z wykorzystaniem technik komputerowych i internetu, publikacja elektroniczna on-line, książek i periodyków, usługi wydawnicze, publikowanie książek i innych tekstów jak skryptów, instrukcji, informatorów, periodyków prowadzenie działalności informacyjnej o edukacji, **42** wykonywanie prac naukowo-badawczych, rozwojowych, wdrożeniowych, opinii, i ekspertyz w następujących dziedzinach techniki: górnictwo, geo-

inżynieria, metalurgia, inżynieria materiałowa, elektrotechnika, automatyka, elektronika, inżynieria mechaniczna, robotyka, geologia, geofizyka, ochrona środowiska, geodezja górnicza, inżynieria materiałowa, ceramika, odlewnictwo, metale nieżelazne, wiertnictwo nafty i gazu, paliwa i energii, fizyka, techniki jądrowej, energetyki, matematyki stosowanej, nauk społecznych, zarządzania i marketingu, **45** doradztwo w zakresie własności intelektualnej, licencjonowanie własności intelektualnej usługi związane z bezpieczeństwem własności intelektualnej, pośrednictwo w zakresie obrotu prawami własności intelektualnej.

(111) **241690** (220) 2008 03 31 (210) 338884
 (151) 2011 09 08 (441) 2008 07 07
 (732) Akademia Górniczo-Hutnicza im. Stanisława Staszica,
 Kraków, PL.
 (540)



Kolor znaku: zielony, czarny, czerwony

(531) 3.7.1, 27.5.1, 29.1.13
 (510), (511) **06** puchary metalowe, **09** publikacje elektroniczne, aparatura naukowo-badawcza i dydaktyczna, oprogramowanie komputerowe, **16** publikacje naukowo-dydaktyczne: książki, skrypty dla studentów, zeszyty naukowe, monografie, czasopisma naukowo-techniczne, albumy, plakaty, afisze, blankiety, broszury, druki, emblematy, kalendarze, katalogi, koperty, notatniki, papeteria, papier listowy, okładki, pióra, ołówki, plakaty, obwoluty, materiały do nauczania, **18** aktówki, dyplomatyki, wizytowniki, plecaki, teczki, torby podróżne, torebki, **21** puchary szklane, **25** bluzy, bluzki, czapki, koszulki, szaliki, krawaty, **35** organizowanie wystaw handlowych i reklamowych w zakresie osiągnięć naukowo-technicznych oraz zarządzanie tymi wystawami, usługi organizowania i prowadzenia reklamy wystaw, pokazów, seminariów, sympozjów, konferencji i imprez kulturalnych, rozpowszechnianie materiałów reklamowych i ogłoszeń, **41** kształcenie wysokowyznaczonych specjalistów w dziedzinach: górnictwa, geoinżynierii, metalurgii, inżynierii materiałowej, elektrotechniki, automatyki, elektroniki, inżynierii mechanicznej, robotyki, geologii, geofizyki, ochrony środowiska, geodezji górniczej, inżynierii środowiska, inżynierii materiałowej, ceramiki, odlewnictwa, metali nieżelaznych, wiertnictwa nafty i gazu, paliw i energii, fizyki, techniki jądrowej, energetyki, matematyki stosowanej, nauk społecznych, zarządzania i marketingu, organizowanie i prowadzenie konferencji naukowych, seminariów, sympozjów, nauczanie z wykorzystaniem technik komputerowych i internetu, publikacja elektroniczna on-line, książek i periodyków, usługi wydawnicze, publikowanie książek i innych tekstów jak skryptów, instrukcji, informatorów, periodyków prowadzenie działalności informacyjnej o edukacji, **42** wykonywanie prac naukowo-badawczych, rozwojowych, wdrożeniowych, opinii, i ekspertyz w następujących dziedzinach techniki: górnictwo, geoinżynieria, metalurgia, inżynieria materiałowa, elektrotechnika, automatyka, elektronika, inżynieria mechaniczna, robotyka, geologia, geofizyka, ochrona środowiska, geodezja górnicza, inżynieria materiałowa, ceramika, odlewnictwo, metale nieżelazne, wiertnictwo nafty i gazu, paliwa i energii, fizyka, techniki jądrowej, energetyki, matematyki stosowanej, nauk społecznych, zarządzania i marketingu, organizowanie i prowadzenie konferencji naukowych, seminariów, sympozjów, nauczanie z wykorzystaniem technik komputerowych i internetu, publikacja elektroniczna on-line, książek i periodyków, usługi wydawnicze, publikowanie książek i innych tekstów jak skryptów, instrukcji, informatorów, periodyków prowadzenie działalności informacyjnej o edukacji, **42** wykonywanie prac naukowo-badawczych, rozwojowych, wdrożeniowych, opinii, i ekspertyz w następujących dziedzinach techniki: górnictwo, geoinżynieria, metalurgia, inżynieria materiałowa, elektrotechnika, automatyka, elektronika, inżynieria mechaniczna, robotyka, geologia, geofizyka, ochrona środowiska, geodezja górnicza, inżynieria materiałowa, ceramika, odlewnictwo, metale nieżelazne, wiertnictwo nafty i gazu, paliwa i energii, fizyka, techniki jądrowej, energetyki, matematyki stosowanej, nauk społecznych, zarządzania i marketingu, organizowanie i prowadzenie konferencji naukowych, seminariów, sympozjów, nauczanie z wykorzystaniem technik komputerowych i internetu, publikacja elektroniczna on-line, książek i periodyków, usługi wydawnicze, publikowanie książek i innych tekstów jak skryptów, instrukcji, informatorów, periodyków prowadzenie działalności informacyjnej o edukacji, **42** wykonywanie prac naukowo-badawczych, rozwojowych, wdrożeniowych, opinii, i ekspertyz w następujących dziedzinach techniki: górnictwo, geo-

(111) **241691** (220) 2008 03 31 (210) 338885
 (151) 2011 09 08 (441) 2008 07 07
 (732) Akademia Górniczo-Hutnicza im. Stanisława Staszica,
 Kraków, PL.

(540)



Kolor znaku: złoty

(531) 3.7.1, 27.5.1, 29.1.2

(510), (511) **06** puchary metalowe, **09** publikacje elektroniczne, aparatura naukowo-badawcza i dydaktyczna, oprogramowanie komputerowe, **16** publikacje naukowo-dydaktyczne: książki, skrypty dla studentów, zeszyty naukowe, monografie, czasopisma naukowo-techniczne, albumy, plakaty, afisze, blankiety, broszury, druki, emblematy, kalendarze, katalogi, koperty, notatniki, papeteria, papier listowy, okładki, pióra, ołówki, plakaty, obwoluty, materiały do nauczania, **18** aktówki, dyplomatyki, wizytowniki, plecaki, teczki, torby podróżne, torebki, **21** puchary szklane, **25** bluzy, bluzki, czapki, koszulki, szaliki, krawaty, **35** organizowanie wystaw handlowych i reklamowych w zakresie osiągnięć naukowo-technicznych oraz zarządzanie tymi wystawami, usługi organizowania i prowadzenia reklamy wystaw, pokazów, seminariów, sympozjów, konferencji i imprez kulturalnych, rozpowszechnianie materiałów reklamowych i ogłoszeń, **41** kształcenie wysokowykwalifikowanych specjalistów w dziedzinach: górnictwa, geoinżynierii, metalurgii, inżynierii materiałowej, elektrotechniki, automatyki, elektroniki, inżynierii mechanicznej, robotyki, geologii, geofizyki, ochrony środowiska, geodezji górniczej, inżynierii środowiska, inżynierii materiałowej, ceramiki, odlewnictwa, metali nieżelaznych, wiertnictwa ropy i gazu, paliw i energii, fizyki, techniki jądrowej, energetyki, matematyki stosowanej, nauk społecznych, zarządzania i marketingu, organizowanie i prowadzenie konferencji naukowych, seminariów, sympozjów, nauczanie z wykorzystaniem technik komputerowych i internetu, publikacja elektroniczna on-line, książek i periodyków, usługi wydawnicze, publikowanie książek i innych tekstów jak skryptów, instrukcji, informatorów, periodyków prowadzenie działalności informacyjnej o edukacji, **42** wykonywanie prac naukowo-badawczych, rozwojowych, wdrożeniowych, opinii, i ekspertyz w następujących dziedzinach techniki: górnictwo, geoinżynieria, metalurgia, inżynieria materiałowa, elektrotechnika, automatyka, elektronika, inżynieria mechaniczna, robotyka, geologia, geofizyka, ochrona środowiska, geodezja górnicza, inżynieria materiałowa, ceramika, odlewnictwo, metale nieżelazne, wiertnictwo ropy i gazu, paliwa i energii, fizyka, techniki jądrowej, energetyki, matematyki stosowanej, nauk społecznych, zarządzania i marketingu, **45** doradztwo w zakresie własności intelektualnej, licencjonowanie własności intelektualnej usługi związane z bezpieczeństwem własności intelektualnej, pośrednictwo w zakresie obrotu prawami własności intelektualnej.

(111) **241692** (220) 2008 03 31 (210) 338886

(151) 2011 09 08 (441) 2008 07 07

(732) Akademia Górniczo-Hutnicza im. Stanisława Staszica, Kraków, PL.

(540)



Kolor znaku: biały

(531) 3.7.1, 27.5.1, 29.1.6

(510), (511) **06** puchary metalowe, **09** publikacje elektroniczne, aparatura naukowo-badawcza i dydaktyczna, oprogramowanie komputerowe, **16** publikacje naukowo-dydaktyczne: książki, skrypty dla studentów, zeszyty naukowe, monografie, czasopisma naukowo-techniczne, albumy, plakaty, afisze, blankiety, broszury, druki, emblematy, kalendarze, katalogi, koperty, notatniki, papeteria, papier listowy, okładki, pióra, ołówki, plakaty, obwoluty, materiały do nauczania, **18** aktówki, dyplomatyki, wizytowniki, plecaki, teczki, torby podróżne, torebki, **21** puchary szklane, **25** bluzy, bluzki, czapki, koszulki, szaliki, krawaty, **35** organizowanie wystaw handlowych i reklamowych w zakresie osiągnięć naukowo-technicznych oraz zarządzanie tymi wystawami, usługi organizowania i prowadzenia reklamy wystaw, pokazów, seminariów, sympozjów, konferencji i imprez kulturalnych, rozpowszechnianie materiałów reklamowych i ogłoszeń, **41** kształcenie wysokowykwalifikowanych specjalistów w dziedzinach: górnictwa, geoinżynierii, metalurgii, inżynierii materiałowej, elektrotechniki, automatyki, elektroniki, inżynierii mechanicznej, robotyki, geologii, geofizyki, ochrony środowiska, geodezji górniczej, inżynierii środowiska, inżynierii materiałowej, ceramiki, odlewnictwa, metali nieżelaznych, wiertnictwa ropy i gazu, paliw i energii, fizyki, techniki jądrowej, energetyki, matematyki stosowanej, nauk społecznych, zarządzania i marketingu, organizowanie i prowadzenie konferencji naukowych, seminariów, sympozjów, nauczanie z wykorzystaniem technik komputerowych i internetu, publikacja elektroniczna on-line, książek i periodyków, usługi wydawnicze, publikowanie książek i innych tekstów jak skryptów, instrukcji, informatorów, periodyków prowadzenie działalności informacyjnej o edukacji, **42** wykonywanie prac naukowo-badawczych, rozwojowych, wdrożeniowych, opinii, i ekspertyz w następujących dziedzinach techniki: górnictwo, geoinżynieria, metalurgia, inżynieria materiałowa, elektrotechnika, automatyka, elektronika, inżynieria mechaniczna, robotyka, geologia, geofizyka, ochrona środowiska, geodezja górnicza, inżynieria materiałowa, ceramika, odlewnictwo, metale nieżelazne, wiertnictwo ropy i gazu, paliwa i energii, fizyka, techniki jądrowej, energetyki, matematyki stosowanej, nauk społecznych, zarządzania i marketingu, **45** doradztwo w zakresie własności intelektualnej, licencjonowanie własności intelektualnej usługi związane z bezpieczeństwem własności intelektualnej, pośrednictwo w zakresie obrotu prawami własności intelektualnej.

(111) **241693** (220) 2008 03 31 (210) 338887

(151) 2011 09 08 (441) 2008 07 07

(732) Akademia Górniczo-Hutnicza im. Stanisława Staszica, Kraków, PL.

(540)



Kolor znaku: zielony, czarny, czerwony

(531) 26.4.9, 29.1.13

(510), (511) **06** puchary metalowe, **09** publikacje elektroniczne, aparatura naukowo-badawcza i dydaktyczna, oprogramowanie komputerowe, **16** publikacje naukowo-dydaktyczne: książki, skrypty dla studentów, zeszyty naukowe, monografie, czasopisma naukowo-techniczne, albumy, plakaty, afisze, blankiety, broszury, druki, emblematy, kalendarze, katalogi, koperty, notatniki, papeteria, papier listowy, okładki, pióra, ołówki, plakaty, obwoluty, materiały do nauczania, **18** aktówki, dyplomatyki, wizytowniki, plecaki, teczki, torby podróżne, torebki, **21** puchary szklane, **25** bluzy, bluzki, czapki, koszulki, szaliki, krawaty, **35** organizowanie wystaw handlowych i reklamowych w zakresie osiągnięć naukowo-technicznych oraz zarządzanie tymi wystawami, usługi organizowania i prowadzenia reklamy wystaw, pokazów, seminariów, sympozjów, konferencji i imprez kulturalnych, rozpowszechnianie materiałów reklamowych i ogłoszeń, **41** kształcenie wysokowykwalifikowanych specjalistów w dziedzinach: górnictwa, geoinżynierii, metalurgii, inżynierii materiałowej, elektrotechniki, automatyki, elektroniki, inżynierii mechanicznej, robotyki, geologii, geofizyki, ochrony środowiska, geodezji górniczej, inżynierii

rii środowiska, inżynierii materiałowej, ceramiki, odlewnictwa, metali nieżelaznych, wiertnictwa nafty i gazu, paliw i energii, fizyki, techniki jądrowej, energetyki, matematyki stosowanej, nauk społecznych, zarządzania i marketingu, organizowanie i prowadzenie konferencji naukowych, seminariów, sympozjów, nauczanie z wykorzystaniem technik komputerowych i internetu, publikacja elektroniczna on-line, książek i periodyków, usługi wydawnicze, publikowanie książek i innych tekstów jak skryptów, instrukcji, informatorów, periodyków prowadzenie działalności informacyjnej o edukacji, **42** wykonywanie prac naukowo-badawczych, rozwojowych, wdrożeniowych, opinii, i ekspertyz w następujących dziedzinach techniki: górnictwo, geoinżynieria, metalurgia, inżynieria materiałowa, elektrotechnika, automatyka, elektronika, inżynieria mechaniczna, robotyka, geologia, geofizyka, ochrona środowiska, geodezja górnicza, inżynieria materiałowa, ceramika, odlewnictwo, metale nieżelazne, wiertnictwo nafty i gazu, paliwa i energii, fizyka, techniki jądrowej, energetyki, matematyki stosowanej, nauk społecznych, zarządzania i marketingu, **45** doradztwo w zakresie własności intelektualnej, licencjonowanie własności intelektualnej usługi związane z bezpieczeństwem własności intelektualnej, pośrednictwo w zakresie obrotu prawami własności intelektualnej.

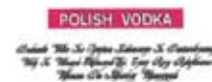
(111) **241694** (220) 2008 03 31 (210) 338888
 (151) 2011 09 08 (441) 2008 07 07
 (732) Akademia Górniczo-Hutnicza im. Stanisława Staszica,
 Kraków, PL.
 (540)



Kolor znaku: zielony, czarny, czerwony
 (531) 26.4.2, 26.11.3, 26.11.7, 29.1.13
 (510), (511) **06** puchary metalowe, **09** publikacje elektroniczne, aparatura naukowo-badawcza i dydaktyczna, oprogramowanie komputerowe, **16** publikacje naukowo-dydaktyczne: książki, skrypty dla studentów, zeszyty naukowe, monografie, czasopisma naukowo-techniczne, albumy, plakaty, afisze, blankiety, broszury, druki, emblematy, kalendarze, katalogi, koperty, notatniki, papeteria, papier listowy, okładki, pióra, ołówki, plakaty, obwoluty, materiały do nauczania, **18** aktówki, dyplomatyki, wizytowniki, plecaki, teczki, torby podróżne, torebki, **21** puchary szklane, **25** bluzy, bluzki, czapki, koszulki, szaliki, krawaty, **35** organizowanie wystaw handlowych i reklamowych w zakresie osiągnięć naukowo-technicznych oraz zarządzanie tymi wystawami, usługi organizowania i prowadzenia reklamy wystaw, pokazów, seminariów, sympozjów, konferencji i imprez kulturalnych, rozpowszechnianie materiałów reklamowych i ogłoszeń, **41** kształcenie wysokowykwalifikowanych specjalistów w dziedzinach: górnictwa, geoinżynierii, metalurgii, inżynierii materiałowej, elektrotechniki, automatyki, elektroniki, inżynierii mechanicznej, robotyki, geologii, geofizyki, ochrony środowiska, geodezji górniczej, inżynierii środowiska, inżynierii materiałowej, ceramiki, odlewnictwa, metali nieżelaznych, wiertnictwa nafty i gazu, paliw i energii, fizyki, techniki jądrowej, energetyki, matematyki stosowanej, nauk społecznych, zarządzania i marketingu, organizowanie i prowadzenie konferencji naukowych, seminariów, sympozjów, nauczanie z wykorzystaniem technik komputerowych i internetu, publikacja elektroniczna on-line, książek i periodyków, usługi wydawnicze, publikowanie książek i innych tekstów jak skryptów, instrukcji, informatorów, periodyków prowadzenie działalności informacyjnej o edukacji, **42** wykonywanie prac naukowo-badawczych, rozwojowych, wdrożeniowych, opinii, i ekspertyz w następujących dziedzinach techniki: górnictwo, geoinżynieria, metalurgia, inżynieria materiałowa, elektrotechnika, automatyka, elektronika, inżynieria mechaniczna, robotyka, geologia, geofizyka, ochrona środowiska, geodezja górnicza, inżynieria materiałowa, ceramika, odlewnictwo, metale nieżelazne, wiertnictwo

nafty i gazu, paliwa i energii, fizyka, techniki jądrowej, energetyki, matematyki stosowanej, nauk społecznych, zarządzania i marketingu, **45** doradztwo w zakresie własności intelektualnej, licencjonowanie własności intelektualnej usługi związane z bezpieczeństwem własności intelektualnej, pośrednictwo w zakresie obrotu prawami własności intelektualnej.

(111) **241695** (220) 2007 12 21 (210) 334493
 (151) 2011 10 24 (441) 2008 03 31
 (732) Przedsiębiorstwo Handlowo-Produkcyjne Wiesław
 Wawrzyniak, Niedźwiady, PL.
 (540)



Kolor znaku: srebrny, biały, czarny, czerwony
 (531) 25.1.15, 26.4.2, 26.11.1, 27.5.1, 29.1.14
 (510), (511) **33** napoje alkoholowe z wyjątkiem piwa, wódka.

(111) **241696** (220) 2008 04 25 (210) 340184
 (151) 2011 09 29 (441) 2008 08 04
 (732) TARKON-GRADI Sp. z o.o., Poznań, PL.
 (540)



Kolor znaku: czerwony, biały, czarny, ciemnobrązowy, jasnobrązowy, ciemnożółty, jasnożółty, żółty
 (531) 3.5.7, 3.5.24, 3.5.25, 24.5.1, 27.5.1, 29.1.15
 (510), (511) **03** artykuły chemii gospodarczej zawarte w tej klasie, kosmetyki, produkty higieniczne zawarte w tej klasie, płyny do mycia naczyń, preparaty do czyszczenia, wybielania, odtłuszczania zawarte w tej klasie, środki do prania, pasty do skór, mebli, podłóg; kosmetyki, płyny i mydła do kąpieli, środki depilujące zawarte w tej klasie, woski depilujące, dezodoranty do ciała, esencje eteryczne, perfumy, wody toaletowe, kremy, żele do pielęgnacji skóry i włosów, lotony, maseczki, mleczka kosmetyczne, środki do ondulacji i układania włosów zawarte w tej klasie, środki do czyszczenia i pielęgnacji zębów, szminki, pomadki do ust, ołówki do brwi i konturowania ust, pudry, szampony, lakiery do paznokci, pałeczki kosmetyczne, waciki kosmetyczne, artykuły higieniczne: w tym: wata do celów kosmetycznych, patyczki z wata do celów kosmetycznych, płatki kosmetyczne, waciki zawarte w tej klasie, **16** ręczniki kuchenne papierowe, ręczniki papierowe do twarzy, papier toaletowy, chusteczki kosmetyczne, pielucho-majtki niemowlęce z papieru lub celulozy, pieluszki dziecięce z papieru lub

celulozy, serwetki papierowe, serwetki papierowe do demakijażu, serwety na stół papierowe, **35** reklama wyrobów, prowadzenie promocji firm zagranicznych i krajowych w zakresie sprzedaży ich wyrobów, zgrupowanie na rzecz osób trzecich różnych towarów: artykuły chemii gospodarczej, kosmetyki, produkty higieniczne, płyny do mycia naczyń, preparaty do czyszczenia, wybielania, odtłuszczania, środki do prania, pasty do skór, mebli, podłóg; kosmetyki, płyny i mydła do kąpieli, środki depilujące, woski depilujące, dezodoranty do ciała, esencje eteryczne, perfumy, wody toaletowe, kremy, żele do pielęgnacji skóry i włosów, lotony, maseczki, mleczka kosmetyczne, środki do ondulacji i układania włosów, środki do czyszczenia i pielęgnacji zębów, szminki, pomadki do ust, ołówki do brwi i konturowania ust, pudry, szampony, lakiery do paznokci, pałeczki kosmetyczne, waciki kosmetyczne, artykuły higieniczne, wata, podpaski, pampersy dla dorosłych, podkłady higieniczne, chusteczki higieniczne nasączone płynami farmaceutycznymi, menstruacyjne majtki, menstruacyjne opaski, menstruacyjne podpaski, menstruacyjne tampony, dezodoranty inne niż do użytku osobistego, opakowania z papieru, papier, karton, papier pakunkowy, torby papierowe, pudła, folie z tworzyw sztucznych do pakowania, ręczniki papierowe, chusteczki papierowe; przybory kuchenne i gospodarstwa domowego, pozwalające nabywcy wygodnie je oglądać i kupować w sklepie, supermarkecie, hurtowni.

(111) **241697** (220) 2008 07 10 (210) 343339
(151) 2011 08 10 (441) 2008 10 13
(732) Przedsiębiorstwo Produkcyjno-Handlowe „EVELINE COSMETICS” Piotr Hubert Kasprzycki, Lesznowola, PL.

(540) eveline lifting forte
(510), (511) **03** kremy, emulsje, płyny, żele i oliwki do skóry, maseczki do twarzy, maseczki do peelingu, podkłady barwiące (płyny, pasty, pudry), pudry do makijażu, pudry po kąpieli, pudry higieniczne, mydła toaletowe, mydła dezodoryzujące, perfumy, wody toaletowe i kolońskie, środki do kąpieli i pod prysznic (sole, pianki, oliwki, żele), depilatory, dezodoranty i środki przeciw poceniu, środki do pielęgnacji włosów, środki do golenia (kremy, pianki, płyny), środki do makijażu i demakijażu twarzy i oczu, środki przeznaczone do ust, środki do pielęgnacji zębów i jamy ustnej, środki do pielęgnacji i malowania paznokci, środki do higieny intymnej, środki do opalania, środki samoopalające, środki do rozjaśniania skóry, środki przeciw zmarszczkom, preparaty kosmetyczne do ujędrniania skóry, preparaty antycellulitowe, preparaty dla skóry trądzikowej i alergicznej, **05** kosmetyki do zastosowań medycznych: balsamy, maści, olejki, płyny sole, żele, kremy.

(111) **241698** (220) 2008 08 14 (210) 344883
(151) 2011 10 24 (441) 2008 11 24
(732) GEM Sp. z o.o., Kraków, PL.
(540)



Kolor znaku: brązowy, jasnożółty
(531) 26.4.3, 26.11.3, 26.11.8, 27.5.1, 27.5.8, 29.1.12
(510), (511) **16** papierowe materiały instruktażowe i szkoleniowe: instrukcje obsługi towarów i dokumentacje dla programów komputerowych, broszury, próbki; papierowe lub z tworzyw sztucznych artykuły biurowe, piśmienne i drukowane materiały reklamowe: teczki, segregatory, skoroszyty, obwoluty na dokumenty, koperty, woreczki, nalepki, naklejki, formularze, karty, blankiety, druki akcydensowe, zawiadomienia, emblematy, pieczęcie, stemple, pieczętki, chorągiewki, afisze, plakaty, prospekty, kalendarze, reprodukcje graficzne rysunków i fotografii, katalogi, indeksy, skorowidze, kartki okolicznościowe; informatory, ulotki, **35** usługi informatyczne wspomagające zarządzanie przedsiębiorstwem: zarządzanie zbiorami informatycznymi, pomoc i profesjonalne usługi doradcze w zakresie organizowania i prowadzenia działalności gospodarczej w informatycznym systemie zarządzania, pozyskiwanie i systematyzacja danych do komputerowych bazy danych, wyszukiwanie informacji w plikach komputerowych, obróbka tekstów, komputerowe zarządzanie plikami, wyszukiwanie i sortowanie danych w bazach komputerowych,

gromadzenie, systematyzacja, przetwarzanie i udostępnianie informacji statystycznych z komputerowych baz danych; rozpowszechnianie elektronicznych tekstów i materiałów reklamowych; prowadzenie sprzedaży oprogramowania komputerowego, literatury i materiałów instruktażowych i szkoleniowych, **38** przesyłanie informacji tekstowej i obrazowej przy pomocy komputera, przesyłanie i udostępnianie oprogramowania za pomocą sieci komputerowej, usługi łącznościowe w zakresie umożliwiania dostępu do baz danych za pośrednictwem sieci telekomunikacyjnych, łączność za pośrednictwem terminali komputerowych, transmisje i dystrybucja danych za pośrednictwem sieci telekomunikacyjnych, przesyłanie i odbiór informacji i dokumentów poprzez sieć światłowodową, ogłoszenia elektroniczne, obsługa przeglądarki internetowej i poczty elektronicznej; wypożyczanie urządzeń telekomunikacyjnych do przesyłania informacji, **41** usługi szkoleniowe: prowadzenia szkoleń, kursów, seminariów w zakresie obsługi sprzętu komputerowego, oprogramowania, nowoczesnych technologii informatycznych i telekomunikacyjnych, pokazów i kształcenia praktycznego; prowadzenie edukacyjnych serwisów internetowych i nauczania korespondencyjnego.

(111) **241699** (220) 2008 09 15 (210) 346144
(151) 2011 10 24 (441) 2008 12 22
(732) Wytwórnia Pasz WIPASZ Spółka z ograniczoną odpowiedzialnością, Wałęg, PL.

(540) nasz kurczak
(510), (511) **31** pasze dla zwierząt i drobiu, dodatki do pasz nie do celów leczniczych, preparaty zwiększające niesienie się, kisonki, preparaty wzmacniające dla zwierząt, substancje odżywcze dla zwierząt, koncentraty paszowe.

(111) **241700** (220) 2008 11 28 (210) 349228
(151) 2011 07 22 (441) 2009 03 02
(732) Przedsiębiorstwo Produkcyjno-Handlowe EVELINE COSMETICS Piotr Hubert Kasprzycki, Lesznowola, PL.

(540) eveline cosmetics hydra platinumium
(510), (511) **03** kosmetyki: kremy, emulsje, płyny, żele i oliwki do skóry, maseczki do twarzy, maseczki do peelingu, podkłady barwiące (płyny, pasty, pudry), pudry do makijażu, pudry po kąpieli, pudry higieniczne, mydła toaletowe, mydła dezodoryzujące, perfumy, wody toaletowe i kolońskie, środki do kąpieli i pod prysznic (sole, pianki, oliwki, żele), depilatory, dezodoranty i środki przeciw poceniu, środki do pielęgnacji włosów, środki do golenia (kremy, pianki, płyny), pomadki, błyszczki do warg, środki do makijażu i demakijażu twarzy i oczu, środki przeznaczone do ust, środki do pielęgnacji zębów i jamy ustnej, środki do pielęgnacji i malowania paznokci, środki do higieny intymnej, środki do opalania, środki samoopalające, środki do rozjaśniania skóry, środki przeciw zmarszczkom, preparaty kosmetyczne do ujędrniania skóry, preparaty antycellulitowe, preparaty dla skóry trądzikowej i alergicznej, **05** kosmetyki do zastosowań medycznych: balsamy, maści, olejki, płyny sole, żele, kremy dla skóry wysuszonej i łuszczącej się.

(111) **241701** (220) 2008 12 12 (210) 349872
(151) 2011 07 07 (441) 2009 03 16
(732) FERTIPAK Spółka z ograniczoną odpowiedzialnością Spółka Komandytowa, Kielczów, PL.
(540)



Kolor znaku: biały, zielony
(531) 1.17.11, 25.5.2, 26.1.12, 27.5.1, 29.1.12

(510), (511) **01** produkty chemiczne przeznaczone dla rolnictwa, ogrodnictwa i leśnictwa, nawozy do użytkowania gleby, kompost, **05** lepy na muchy; preparaty do sterylizacji gleby; preparaty chemiczne do leczenia chorób winorośli; środki bakterioobójcze; środki chwastobójcze; środki grzybobójcze; środki owadobójcze; środki odstraszające owady; środki do tępienia larw; środki do tępienia ślimaków; środki do tępienia gryzoni; trucizny; trutki na szczury; zaprawy grzybobójcze do nasion, **31** cebulki kwiatowe; choinki; darń naturalna; jagody jałowca; kora surowa; krzewy; kwiaty naturalne; kwiaty suszone do dekoracji; nasiona; palmy; sadzonki; maty słomiane do pokrycia humusu; szyszki sosnowe; torf na ściółkę; winorośle, **44** usługi w zakresie: chirurgii drzew; projektowania ogrodów wewnątrz i na zewnątrz budynków; niszczenie chwastów; prowadzenie szkółek roślinnych; pielęgnacji i utrzymania trawników; tępienia szkodników w ogrodnictwie i leśnictwie; ogrodnictwa krajobrazowego; układania kompozycji kwiatowych; wypożyczania sprzętu rolniczego i ogrodniczego.

(111) **241702** (220) 2009 01 16 (210) 350931
 (151) 2011 07 22 (441) 2009 04 27
 (732) CERSANIT Spółka Akcyjna, Kielce, PL.
 (540) PLEJADA
 (510), (511) **19** płytki i listwy wykładzinowe niemetalowe, płytki ceramiczne, glazura, gres, terakota.

(111) **241703** (220) 2009 05 12 (210) 355756
 (151) 2011 10 24 (441) 2009 08 17
 (732) NOVARTIS AG, Bazylea, CH.
 (540) SABUMALIN
 (510), (511) **05** preparaty farmaceutyczne, w szczególności leki rozszerzające oskrzela oraz preparaty przeciwastmatyczne.

(111) **241704** (220) 2009 06 15 (210) 357048
 (151) 2011 10 24 (441) 2009 09 28
 (732) PROVENT-Systemy Wentylacyjne Krzysztof Ćwik, Dąbrowa Górna, PL.
 (540) pro-vent
 (510), (511) **37** usługi-budowa i konserwacja rurociągów, budownictwo mieszkalne i przemysłowe, czyszczenie i naprawa kotłów i komińców jak i ciągów wentylacyjnych, deratyzacja, dezynfekcja zwłaszcza przewodów ciepła i wentylacyjnych, instalacja, konserwacja i naprawa maszyn, urządzeń powietrzno-klimatyzacyjnych, instalowanie i naprawy urządzeń dla chłodnictwa i klimatyzacyjnych, izolowanie budynków, montaż i naprawy i konserwacja instalacji grzewczych, nadzór budowlany nad instalacjami powietrznymi, klimatyzacyjnymi, chłodniczymi i grzewczymi, usługi hydrauliczne, zabezpieczanie budynków przed wilgocią, **38** usługi-agencji informacyjnej, wypożyczanie czasu dostępu do światowej sieci, udostępnianie Internetu dla forum dyskusyjnego, emisji radiowej i telewizyjnej, przesyłania informacji, łączności poprzez terminale komputerowe, przesyłanie informacji tekstowej i obrazowej przy pomocy komputera, łączności poprzez sieć światłowodów, łączności poprzez terminale komputerowe, łączności radiowej, telefonicznej, telegraficznej i za pomocą telefonii komórkowej, obsługa telekonferencji, ogłoszenia elektronicznego, poczty elektronicznej, usługi związane z ustaleniem tras połączeń i połączeń dla telekomunikacji, połączeń ze światową siecią komputerową za pośrednictwem telekomunikacji, przesyłanie informacji, przesyłanie przekazów satelitarnych, przydzielanie użytkownikowi dostępu do światowej sieci komputerowej, telefonii komórkowej, telewizji kablowej, transmisji programów telewizyjnych, zlecenia przywoławcze, przydzielanie kanałów telekomunikacyjnych dla usług związanych z telezakupami, **42** usługi-analizy systemów komputerowych, administrowanie stronami komputerowymi, analizy chemiczne, badania: chemiczne, techniczne, w dziedzinie mechaniki pneumatycznej, grzewczej i wentylacyjnej, dziedzinie fizyki, dziedzinie mechaniki i ochrony środowiska naturalnego, prace badawczo-rozwojowe w zakresie stron www, doradztwo: w sprawach sprzętu komputerowego, oprogramowania komputerowego i w zakresie planowania zużycia energii w tym cieplnej, w zakresie ochrony środowiska, projektowanie systemów komputerowych, elektroniczna konwersja danych lub programów, instalacje oprogramowania komputerowego, inżynieria techniczna, kalibrowanie, odzyskiwanie danych komputerowych, projektowania systemów komputero-

wych, konwersja danych lub dokumentów na formę elektroniczną, oprogramowania komputerowe w zakresie: instalacji, konserwacji, powielania, projektowania i wypożyczania, kontrola jakości, testowanie materiałów i materiałów stosowanych w chłodnictwie, opracowywanie projektów technicznych w tym z zakresu chłodnictwa, klimatyzacji i ciepłownictwa, wypożyczanie serwerów, tworzenie i utrzymywanie stron internetowych dla osób trzecich, wzornictwo przemysłowe, stylizacja, wzorcowanie.

(111) **241705** (220) 2009 06 15 (210) 357050
 (151) 2011 10 24 (441) 2009 09 28
 (732) PRO-VENT Systemy Wentylacyjne Krzysztof Ćwik, Dąbrowa Górna, PL.
 (540) GEO-KLIMAT
 (510), (511) **07** reduktory ciśnienia, urządzenia i sprzęt do czyszczenia instalacji pneumatycznych zwłaszcza systemów klimatyzacyjno-wentylacyjnych, urządzenia dmuchawy do sprężania, zasysania i transportu gazu zwłaszcza powietrza, maszyny do filtrowania, filtry do maszyn filtrujących, wkłady do maszyn filtrujących, kompresory, instalacje do kondensacji, kondensatory pary i powietrza, mechaniczne napędy i hydrauliczne do maszyn i silników, instalacje pneumatyczne do transportu kanałami, pompy, pompy i urządzenia do sprężonego powietrza, skraplacze powietrza, sprężarki, wentylatory do silników, wymienniki ciepła jako części maszyn, urządzenia do zasysania powietrza, maszyny i urządzenia do czyszczenia, urządzenia do czyszczenia parowe i pod wysokim ciśnieniem, **09** dyski do: rejestracji dźwięku, kompaktowe (audio-wideo) kompaktowe (CD-ROM-y CD, CD-ROM, CD-I, DVD) magnetyczne, obliczeniowe i optyczne, dyskietki, filmy (błony) naświetlone, rysunkowe filmy animowane, karty magnetyczne kodowane, karty z układem scalonym lub mikroprocesorem, karty wideo, karty wideo z gramami, modemy, naświetlone taśmy filmowe, nośniki do rejestracji dźwięku, magnetyczne nośniki informacji, optyczne nośniki informacji, nośniki płyt ciemniowych (fotografika), notesy elektroniczne, oprogramowanie komputerowe nagrane, optyczne nośniki danych, pamięci komputerowe, programy komputerowe (software ładowalny), programy sterujące komputerowe nagrane, taśmy do rejestracji dźwięku, taśmy magnetyczne, stacje taśm magnetycznych dla komputerów, taśmy wideo, urządzenia regulujące ciepło, elektrodynamiczna aparatura do zdalnego sterowania sygnałem, wskaźniki ilości, wykrywacze dymu, wyłączniki zdalnie sterowane, urządzenia do regulacji ciepła, mierniki i wskaźniki ciśnienia ilości przepływu mediów, wskaźniki ciśnienia w zaworach i przewodach, wskaźniki rejestrujące ciśnienie, temperaturę ilości mediów, ciśnieniomierze, instalacje elektryczne do zdalnego sterowania procesami przemysłowymi, interfejsy, iskrochrony, kontrolno-sterująca aparatura elektryczna do procesów klimatyzacyjnych i przepływu mediów, konwentory elektryczne, instalacje elektryczne do sterowania zdalnie procesami przemysłowymi, sterowniki, sygnalizacja świetlna lub mechaniczna, **16** afisze, plakaty, afisze i plakaty z papieru lub kartonu, albumy, almanachy (roczniki), artykuły biurowe z wyjątkiem mebli, atlasy, bibuły, bilety, bloczki do pisania, bloki do pisania, bloki rysunkowe, błony z tworzyw sztucznych do paletyzacji, broszury, chorągiewki papierowe, czasopisma, (periodyk), etykiety nie z materiału tekstylnego, folie z tworzyw sztucznych i z pęcherzykami powietrza (do pakowania lub zabezpieczania w transporcie), formularze-blankiety, fotografie, gazety, indeksy, skorowidze, kalendarze, kalendarze z kartkami do zrywania, kalkomanie, karty muzyczne z życzeniami, karty pocztowe, katalogi, komiksy, koperty (artykuły piśmienne), książki, mapy, materiały piśmienne, modele, makiety architektoniczne, naklejki adresowe, nalepki, naklejki, notatniki, obrazy, obrusy papierowe, obwoluty papierowe na dokumenty, okładki na czek i na paszporty, okólniki, opakowania do butelek z tektury lub papieru, oprawy, papier: do pakowania, pisania, higieniczny, pieczęcie, pióra (artykuły biurowe), plany, podstawki pod kufle do piwa, taśmy i karty papierowe do zapisu programów komputerowych, prospekty, publikacje, rejestry, reprodukcje graficzne, rozkłady, repertuary godzinowe (drukowane), tablice ogłoszeniowe na afisze z kartonu lub papieru, taśmy papierowe, teczki, skoroszyty (artykuły biurowe), torebki do pakowania z papieru lub tworzyw sztucznych, zeszyty, **17** tworzywa sztuczne w formie wyciśniętej stosowane w produkcji, materiały wypełniające, uszczelniające, izolacyjne, rury giętkie niemetalowe, izolacje techniczne, rury przewody gięte niemetalowe, bawełniana wata do uszczelniania, folia z celulozy z surowców wtórnych nie do

pakowania, materiały ciepłochronne, druty z tworzyw sztucznych do ogrzewania, dźwiękoszczelne materiały, formy z ebonitu, farby izolacyjne, filc izolacyjny, folie metalowe izolacyjne, giętkie przewody niemetalowe, korki gumowe, substancje do izolacji przeciwwilgociowej budynków i zabezpieczeń innych elementów budowlanych, izolacyjne: farby, materiały, oleje, zaprawy, tkaniny czy taśmy, izolacyjne materiały ognioodporne, materiały ciepłochronne, wełna mineralna, niemetalowe osłony do rur, ognioodporne materiały izolacyjne, taśmy samoprzylepne nie do użytku biurowego, medycznego czy domowego, armatura do przewodów sprężonego powietrza niemetalowa, wata i włókno szklane do izolacji, tkaniny izolacyjne, uszczelki, zaprawy izolacyjne, **38** usługi-agencji informacyjnej, wypożyczanie czasu dostępu do światowej sieci, udostępnianie internetu dla forum dyskusyjnego, emisji radiowej i telewizyjnej, przesyłania informacji, łączności poprzez terminale komputerowe, przesyłania informacji tekstowej i obrazowej przy pomocy komputera, łączności poprzez sieć światłowodów, łączności poprzez terminale komputerowe, łączności radiowej, telefonicznej, telegraficznej i za pomocą telefonii komórkowej, obsługa telekonferencji, ogłoszenia elektronicznego, poczty elektronicznej; usługi związane z ustalaniem tras połączeń i połączeń telekomunikacji, połączeń ze światową siecią komputerową za pośrednictwem telekomunikacji, przesyłanie informacji, przesyłanie przekazów satelitarnych, przydzielanie użytkownikowi dostępu do światowej sieci komputerowej, telefonii komórkowej, telewizji kablowej, transmisji programów telewizyjnych, zlecenia przywoławcze, przydzielanie kanałów telekomunikacyjnych dla usług związanych z teledrukami, **42** usługi-analizy systemów komputerowych, administrowanie stronami komputerowymi, analizy chemiczne, badania: chemiczne, techniczne, w dziedzinie mechaniki pneumatycznej i wentylacyjnej, dziedzinie fizyki, dziedzinie mechaniki i ochrony środowiska naturalnego, prace badawczo-rozwojowe w zakresie stron www, doradztwo: w sprawach sprzętu komputerowego, oprogramowania komputerowego i w zakresie pozyskania i planowania z różnych źródeł energii w tym ciepłej, w zakresie ochrony środowiska, projektowanie systemów komputerowych, elektroniczna konwersja danych lub programów, instalacje oprogramowania komputerowego, inżynieria techniczna, kalibrowanie, cechowanie, odzyskiwanie danych komputerowych, projektowanie systemów komputerowych, konwersja danych lub dokumentów na formę elektroniczną, oprogramowania komputerowe w zakresie: instalacji, konserwacji, powielania, projektowania i wypożyczania, kontrola jakości, testowanie materiałów i materiałów stosowanych w ciepłownictwie, chłodnictwie, klimatyzacji czy przepływu powietrza, opracowywanie projektów technicznych w tym z zakresu ciepłownictwa, chłodnictwa czy klimatyzacji, wypożyczanie serwerów, tworzenie i utrzymywanie stron internetowych dla osób trzecich, wzornictwo przemysłowe, stylizacja, wzorcowanie.

(111) **241706** (220) 2009 08 27 (210) 359922
 (151) 2011 08 04 (441) 2009 12 07
 (732) ZAKŁAD PRZETWÓRSTWA TWORZYW SZTUCZNYCH „MALTEX” SPÓŁKA JAWNA JAROSŁAW MALAK, WALDEMAR MALAK, Bydgoszcz, PL.
 (540)



Kolor znaku: żółty, niebieski, zielony, różowy, fioletowy, czerwony, czarny
 (531) 1.15.11, 3.1.8, 3.1.14, 3.1.24, 3.13.4, 5.5.20, 27.5.1, 29.1.15
 (510), (511) **20** wykonane z tworzyw sztucznych: chodniki dla dzieci, kojce dla dzieci, kolebki, kołyski, kosze niemetalowe, skrzynki na za-

bawki, krzesła, foteliki i taborety z tworzyw sztucznych, stoły, stoliki, wieszaki na ubrania, **21** wykonane z tworzyw sztucznych: waniarki, wózniki, nakładki sedesowe, opakowania nie ujęte w innych klasach, naczynia, pojemniki, kubki, butelki, mydelniczki, przybory toaletowe, dozowniki mydła, dozowniki papieru toaletowego, uchwyty do gąbek, ręczne przybory używane w gospodarstwie domowym; miotły, szczotki, szufelki, wiadra, podstawki pod naczynia stołowe, miski, miseczki, miednice, **27** maty antypoślizgowe z tworzyw sztucznych, **28** zabawki z tworzyw sztucznych dla dzieci, zabawki z tworzyw sztucznych dla zwierząt domowych.

(111) **241707** (220) 2009 10 07 (210) 361389
 (151) 2011 09 06 (441) 2010 01 18
 (732) RESTAURANT SOLUTIONS SPÓŁKA Z OGRANICZONĄ ODPOWIEDZIALNOŚCIĄ, Gdynia, PL.
 (540)



Kolor znaku: czarny, czerwony
 (531) 5.7.13, 5.7.23, 27.5.1, 29.1.12
 (510), (511) **41** usługi organizowania imprez sportowych, usługi informacji o imprezach rozrywkowych, informacja o rekreacji, prowadzenie nocnych klubów, planowanie przebiegu części rozrywkowej, planowanie przebiegu przyjęć w zakresie rozrywki, **43** usługi barowe, bary szybkiej obsługi, domy turystyczne, hotele, kafeterie, kawiarnie, campingi, motele, pensjonaty, przygotowanie dań na zamówienie oraz ich dostawa, restauracje, restauracje samoobsługowe, rezerwacje hotelowe, rezerwacje kwater, snack-bary, wynajmowanie mieszkań na pobyt czasowy, wynajmowanie sal na posiedzenia, agencje zakwaterowania w hotelach, pensjonatach.

(111) **241708** (220) 2010 01 18 (210) 364111
 (151) 2011 10 06 (441) 2010 03 29
 (732) SITACO Spółka z ograniczoną odpowiedzialnością, Kraków, PL.
 (540)



Kolor znaku: szary, niebieski
 (531) 7.1.24, 7.3.11, 27.5.1, 29.1.12
 (510), (511) **06** folia aluminiowa, armatura do przewodów metalowa, belka metalowa, belki policzkowe metalowe do schodów, blacha, blacha cynowa, boazeria metalowa, bramy metalowe, przewody metalowe do centralnego ogrzewania, metalowa dachówka, metalowe pokrycia dachowe, metalowe daszki, drut metalowy, nieelektryczne metalowe dzwonki do drzwi, nieelektryczne metalowe urządzenia do otwierania drzwi, metalowy osprzęt do drzwi, metalowe drzwi, futryny metalowe do drzwi, futryny metalowe, gwoździe, gwoździe z szeroką główką, metalowe listwy do gzymsów, gzymsy metalowe rozgałęzione do kanalizacji, kątowniki metalowe, klamki metalowe, klamki metalowe do drzwi metalowe, klamry metalowe, kolanka do rur metalowe, kołnierze metalowe, konstrukcje metalowe, budowlane konstrukcje metalowe, końcówki wylotowe z metali, metalowe kosze, kratownice metalowe, kraty metalowe, kształtki rurowe rozgałęzione metalowe, lufciki, okienka metalowe, łąty metalowe, materiały konstrukcyjne metalowe, nadproża metalowe, napinacze drutów metalowych, narożniki metalowe w budownictwie, numery

domów nieświecące metalowe, odrzwia metalowe, ograniczniki do drzwi metalowe, ograniczniki do okien metalowe, okiennice metalowe, okucia drzwiowe, okucia metalowe, okucia okienne, palety do transportu wewnętrznego metalowe, płytki konstrukcyjne metalowe, pręty metalowe do lutowania i spawania, pręty ogrodzeniowe metalowe, przegrody metalowe, przewody centralnego ogrzewania metalowe, przewody ciśnieniowe metalowe, przewody do instalacji wentylacyjnej i klimatyzacyjnej metalowe, przewody wodociągowe metalowe, puszkę, ramy do budownictwa metalowe, rączki do narzędzi metalowe, okucia do rękojeści, rękojeści kos metalowe, rękojeści noży metalowe, rolety zewnętrzne metalowe, rolki metalowe, prowadnice do drzwi przesuwnych, rusztowania metalowe, rolki metalowe, prowadnice do drzwi przesuwnych, rusztowania metalowe, rygle do zasuw okiennych, rynny metalowe, schody metalowe, schody ruchome dla pasażerów metalowe, siatki metalowe, skrzynki do narzędzi metalowe, skrzynka do narzędzi z metalu, skrzynki na listy metalowe, szufle do mieszania zaprawy metalowe, szyldy metalowe, szyny, ścianki szczelne metalowe, ściany metalowe, śruby metalowe, tabliczki identyfikacyjne metalowe, taśmy do zawiązywania metalowe, tuleje, tytan, uszczelki metalowe, metalowe przewody do instalacji wentylacyjnej i klimatyzacyjnej, wiązadła metalowe, zamki obrotowe do okien metalowe, zamki zasuwne metalowe, zasłony metalowe, zamknięcia drzwiowe metalowe nieelektryczne, zasuwki metalowe, zasuwki mieszkaniowe metalowe, zatrzaski drzwiowe metalowe, zatyczki, zatyczki żelazne, zawiasy, zawiasy metalowe, zawieszki do przenoszenia ładunków metalowe, metalowe zawory, zawory do rur drenażowych metalowe, zawory wodociągowe metalowe, metalowe zawory zasuwowe, zbiorniki metalowe, zbrojenie betonu metalowe, uzbrojenie dla budownictwa metalowe, złączki kabli metalowe nieelektryczne, złączki rur metalowe, żaluzje metalowe, **19** rynny dachowe niemetalowe.

(111) **241709** (220) 2010 03 22 (210) 368118
 (151) 2011 10 21 (441) 2010 07 05
 (732) Z.P.H.U. „TECHBUD” Małgorzata Firyn, Wielki Konopat, PL.
 (540)



Kolor znaku: niebieski, czerwony, czarny, biały, żółty
 (531) 1.1.5, 24.7.3, 27.5.1, 29.1.15
 (510), (511) **35** agencje importowo-eksportowe, agencje reklamowe, badanie rynku, dystrybucja materiałów reklamowych w postaci próbek, druków, prospektów i broszur, pozyskiwanie danych do komputerowej bazy danych, komputerowe zarządzanie plikami, rozlepianie plakatów reklamowych, pokazy towarów, projektowanie rozwiązań pomocnych dla prowadzenia działalności gospodarczej, reklama radiowa, reklama za pośrednictwem sieci komputerowej, wynajmowanie powierzchni na cele reklamowe, reklamy, organizowanie targów w celach handlowych lub reklamowych, uaktualnianie materiałów reklamowych, wynajem czasu reklamowego we wszystkich środkach przekazu, wypożyczanie materiałów reklamowych, **37** asfaltowanie, budowa i konserwacja rurociągów, budowa przepustów kanalizacyjnych, przecisków i przewiertów sterowanych, eliminacja zakłóceń w instalacjach elektroenergetycznych, instalowanie i naprawa urządzeń elektrycznych i energetycznych, w tym: linii energetycznych niskiego i średniego napięcia, linii kablowych niskiego napięcia, instalacji elektrycznych, stacji transformatorowych, instalacji odgromowych, sygnalizacji świetlnej, instalacje telekomunikacyjne, w tym: kable doziemne, instalacje abonentów i sieci telekomunikacyjne wewnątrz oraz zewnątrz obiektów, instalowanie i naprawa telefonów, informacja budowlana, instalowanie i naprawa urządzeń do nawadniania, kamieniarstwo, nadzór budowlany, nadzór robót elektroenergetycznych, oczyszczanie dróg, pomiary elektryczne, regeneracja silników zużytych lub częściowo uszkodzonych, remonty maszyn elektrycznych, rozbiórka budynków, układanie nawierzchni drogowych, wiercenie studni, wynajem urządzeń i sprzętu budowlanego, wynajem koparek, wynajem sprzętu do oczyszczania dróg, **42** administrowanie stronami komputerowymi uwzględniając Internet, architektura, badania geologiczne, konwersja danych lub doku-

mentów na formę elektroniczną, konwersja danych przez programy komputerowe, planowanie urbanistyczne, projektowanie opakowań, pomiary geodezyjne, opracowywanie projektów technicznych, usługi artystów grafików, wzornictwo przemysłowe.

(111) **241710** (220) 2010 07 26 (210) 373364
 (151) 2011 10 21 (441) 2010 11 08
 (732) PROFIT system Spółka z ograniczoną odpowiedzialnością, Warszawa, PL.
 (540)



Kolor znaku: czerwony, niebieski
 (531) 24.15.2, 27.5.1, 29.1.12
 (510), (511) **35** organizowanie wystaw w celach handlowych lub reklamowych, wynajmowanie przestrzeni reklamowej, organizowanie targów w celach handlowych lub reklamowych, wynajmowanie przestrzeni reklamowej, **41** organizowanie i prowadzenie konferencji, organizowanie i prowadzenie seminariów, organizowanie i prowadzenie sympozjów, organizowanie i prowadzenie zjazdów.

(111) **241711** (220) 2009 12 23 (210) 364509
 (151) 2011 07 22 (441) 2010 03 29
 (732) SILVERMEDIA A. Izworski, I. Wochlik, J. Bułka Spółka Jawna, Kraków, PL.
 (540)



Kolor znaku: szary, niebieski, jasnoniebieski, ciemnoniebieski
 (531) 26.11.3, 27.5.1, 29.1.12
 (510), (511) **09** elektroniczne nośniki danych wszystkich typów zawarte w klasie 9, w tym: magnetyczne i optyczne nośniki danych, karty magnetyczne, taśmy magnetyczne, taśmy magnetyczne dla komputerów, dyski do rejestracji, dyskietki, dyski magnetyczne, dyski optyczne, dyski kompaktowe, w tym audio-wideo, CD-ROM, CD-R, CD-RW, DVD, DVD-R, DVD-i-R, DVD-RW, BLU RAY, HD DVD, dyski do rejestracji; dyski kompaktowe, w tym audio-wideo, dyski obliczeniowe; dyski optyczne; pamięci komputerowe, nośniki danych w postaci pamięci komputerowej; audiowizualne urządzenia dydaktyczne; nagrane dyski kompaktowe; nagrania; dane zapisane na elektronicznych nośnikach informacji, komputery, w tym komputery przenośne i inne urządzenia do przetwarzania danych; sprzęt i akcesoria komputerowe, monitory, w tym monitory komputerowe; klawiatury komputerowe; komputerowe urządzenia wskazujące, w tym myszy komputerowe; komputerowe urządzenia peryferyjne; drukarki komputerowe; ekrany projekcyjne; przenośne urządzenia służące do rozrywki za pomocą komputerowych programów rozrywkowych; mikroprocesory; napędy dysków do komputerów; modemy; pamięci komputerowe; skanery; stacje taśm magnetycznych dla komputerów oprogramowane komputerowe, w tym programy do zarządzania procesem edukacyjnym i jednostkami świadczącymi usługi nauczania i edukacyjne, programy do ewaluacji procesów nauczania i edukacji oraz do ewaluacji uczestników tych procesów, programy do zbierania, przechowywania i wstępnej analizy wyników badań, w tym badań naukowych i statystycznych, programy zabezpieczające systemy informatyczne, programy do zarządzania stypendiami naukowymi, programy do zarządzania dotacjami dla podmiotów prowadzących działalność edukacyjną, programy i systemy komputerowe do monitorowania wypełniania obowiązku kształcenia, programy i systemy komputerowe przeznaczone dla procesów rekrutacji do przedszkoli, gimnazjów, szkół podstawowych, ponadgimnazjalnych i innych, programy do zarządzania jednostkami świadczącymi usługi medyczne i rehabilitacyjne, programy do zarządzania procesami leczenia i rehabilitacji, programy do ewaluacji procesów leczenia i rehabilitacji, programy do zbierania, przechowywania i wstępnej analizy wyników badań, w tym badań naukowych, medycznych i statystycznych, programy do katalogowania danych jednostek świadczących usługi medyczne i rehabilitacyjne,

danych pacjentów, wyników badań medycznych, danych na temat prowadzonych procesów leczenia i rehabilitacji, programy komputerowe i systemy informatyczne do zarządzania diecezjami i innymi strukturami kościołów i organizacji religijnych, programy do zarządzania danymi księży, katechetów, translokacji księży, programy do ewidencjonowania i zarządzania majątkiem i finansami diecezji i innych jednostek organizacyjnych kościołów i organizacji religijnych, programy komputerowe i systemy informatyczne do zarządzania jednostkami penitencjonarnymi, więzienictwem i prowadzeniem procesu resocjalizacji, programy zabezpieczające systemy informatyczne, bazy danych, strony internetowe, programy komputerowe i systemy informatyczne do organizowania, prowadzenia i zarządzania procesami zamówień publicznych, w tym do składania ofert, porównywania złożonych ofert, informowania w zakresie organizowanych licytacji i aukcji, w tym licytacji i aukcji elektronicznych oraz programy do organizacji, obsługi i zarządzania dynamicznym systemem zakupów, programy komputerowe i systemy informatyczne do organizowania, prowadzenia i zarządzania działalnością kwaternistrzowską, logistyczną i zaopatrzeniową programy komputerowe i systemy informatyczne zabezpieczające systemy informatyczne, bazy danych, strony internetowe, programy komputerowe, programy do monitorowania infrastruktury informatycznej; publikacje elektroniczne, publikacje elektroniczne książki i periodyków, skryptów, raportów, analiz, materiałów szkoleniowych, zeszytów naukowych, folderów, druków reklamowych, podsumowań, artykułów, **16** papier, tektura i wyroby z tych materiałów zawarte w klasie 16; afisze; akwarele; albumy; broszury; chorągiewki papierowe; czasopisma; druki; dzienniki; emblematy; etykiety nie z materiału tekstylnego; foldery; formularze; fotografie; gazety; grafiki; kalendarze; karty pocztowe; katalogi; koperty; książki; magazyny; materiały drukowane; nalepki reklamowe; nalepki; notatniki; notesy; odbitki; plakaty; podręczniki i inne drukowane materiały i pomoce dydaktyczne; publikacje drukowane; reprodukcje graficzne; skrypty; sztandary papierowe; szyldy z papieru lub z tektury; tablice i arkusze ogłoszeniowe z papieru lub z tektury; torby do pakowania z papieru; wydawnictwa; instrukcje obsługi; materiały szkoleniowe; artykuły biurowe, artykuły papiernicze, artykuły i materiały piśmienne, stemple, emblematy; pieczęcie papierowe, materiały informacyjne i dydaktyczne na foliach, **35** usługi w zakresie audytu, w tym audytu wykorzystania systemów informatycznych i powiązanych z nimi zasobów, potrzeb informatycznych podmiotów trzecich, usługi w zakresie analizy kosztów, usług w zakresie zarządzania kosztami, usługi analiz rynkowych, usługi w zakresie informacji o działalności gospodarczej, usługi w zakresie badań i ekspertyz w dziedzinie działalności gospodarczej, usługi w zakresie doradztwa, w tym doradztwa specjalistycznego oraz pomocy w zakresie podejmowania, organizowania, prowadzenia i zarządzania działalnością gospodarczą, usługi w zakresie pozyskiwania, kompilacji, systematyzacji, sortowania i transkrypcji danych oraz innych materiałów i elementów do komputerowych baz danych i innych zbiorów informatycznych, usługi w zakresie przetwarzania, pobierania i wtórnego wykorzystywania danych oraz innych materiałów i elementów komputerowych baz danych i innych zbiorów informatycznych, usługi w zakresie zarządzania zbiorami informatycznymi, usługi w zakresie komputerowego zarządzania plikami; usługi wyszukiwania danych w plikach komputerowych, komputerowych bazach danych i innych zbiorach informatycznych, w tym obejmujące; usługi w zakresie reprodukcji elektronicznych nośników danych, usługi w zakresie reklamy z wykorzystaniem metod słownych, dźwiękowych, audiowizualnych i multimedialnych-przeznaczonych do transmisji telewizyjnej, radiowej, za pomocą Internetu i sieci komputerowych oraz innych środków komunikacji, usługi reklamowe i marketingowe, usługi w zakresie wynajmowania przestrzeni reklamowej, w tym wirtualnej powierzchni reklamowej, usługi w zakresie pozycjonowania stron internetowych, usługi sprzedaży detalicznej i hurtowej w tym poprzez sieci komputerowe, sklepy internetowe, w formie sprzedaży korespondencyjnej, katalogowej, w sklepach detalicznych, hurtowniach-komputerów i sprzętu komputerowego, publikacji drukowanych takich, jak czasopisma, podręczniki; publikacji elektronicznych, programów komputerowych, nagranych nośników magnetycznych, optycznych i elektronicznych, usługi publikowania elektronicznego on-line druków reklamowych, usługi działalności wydawniczej w zakresie druków reklamowych, **37** usługi w zakresie instalacji, konfiguracji i naprawa komputerów, sprzętu komputerowego i akcesoriów komputerowych, **38** usługi w zakresie przesyłania informacji tekstowej i obrazowej za pomocą komputerów, usługi w zakresie poczty elektronicznej, usługi w zakresie udostępniania Internetu dla forów dyskusyjnych, forów tematycznych, serwisów branżowych, stron internetowych; usługi w zakresie udostępniania internetowego forum dyskusyjnego, forów tematycznych; usługi w zakresie udostępniania Internetu dla systemów i programów komputerowych działających on-line, platform informatycz-

nych; usługi w zakresie połączeń ze światową siecią komputerową za pośrednictwem telekomunikacji, usługi w zakresie przydzielania dostępu do baz danych; usługi w zakresie przydzielania dostępu do systemów i platform informatycznych, w tym internetowych systemów i platform informatycznych; usługi udostępniania on-line programów komputerowych; usługi udostępniania programów komputerowych działających w trybie on-line, **41** usługi w zakresie organizowania, obsługi i prowadzenia edukacji, szkoleń, nauczania, w tym usługi szkoleniowe w zakresie posługiwania się sprzętem komputerowym, systemami i programami komputerowymi; usługi w zakresie organizowania, obsługi i prowadzenia zjazdów i wystaw, usługi w zakresie organizowania, obsługi i prowadzenia konferencji, kongresów, seminariów, sympozjów, zjazdów, uroczystości okolicznościowych, konkursów, w tym konkursów edukacyjnych, usługi w zakresie organizowania imprez rozrywkowych, artystycznych, naukowych, kulturalnych, rekreacyjnych, plenerowych, usługi w zakresie publikowania książek, skryptów, czasopism, raportów, analiz, materiałów szkoleniowych, usługi w zakresie publikowania tekstów (innych niż reklamowe), usługi publikowania elektronicznego on-line książek i periodyków, skryptów, raportów, analiz, materiałów szkoleniowych, zeszytów naukowych, folderów, newsletterów, aktualności, podsumowań, wyników badań, usługi udostępniania publikacji on-line, nie do pobierania z sieci komputerowych, usługi tworzenia i publikowania prezentacji w postaci elektronicznej i zdjęć w postaci cyfrowej dotyczących wiedzy, kultury, sztuki, technologii, innowacji, badań, projektów rozwojowych, informatyki; usługi w zakresie udostępniania on-line z komputerowych baz danych lub przez Internet bądź bezprzewodowe sieci komunikacji elektronicznej informacji, w tym informacji dotyczących wiedzy, kultury, sztuki, technologii, innowacji, badań, religii, kościołów i organizacji religijnych, informatyki, systemów i programów komputerowych; usługi pisania tekstów (innych niż reklamowe), usługi w zakresie działalności wydawniczej, w tym w zakresie książek, skryptów, czasopism, raportów, analiz, materiałów szkoleniowych, zeszytów naukowych, folderów, **42** usługi w zakresie analizy systemów komputerowych; usługi w zakresie doradztwa w sprawach sprzętu komputerowego i oprogramowania komputerowego; usługi instalacji, konserwacji i aktualizacji oprogramowania komputerowego; usługi w zakresie wdrożeń programów komputerowych, systemów komputerowych i informatycznych; usługi w zakresie organizacji i prowadzenia procesów innowacyjno-wdrożeniowych dotyczących przedsięwzięć z zakresu programów komputerowych, systemów komputerowych i informatycznych; usługi projektowania systemów komputerowych i oprogramowania komputerowego; usługi w zakresie projektowania i tworzenia prezentacji multimedialnych; usługi w zakresie programowania komputerów; usługi konwersji danych lub dokumentów na formę elektroniczną, usługi wypożyczania oprogramowania komputerowego i komputerów; usługi powieliania oprogramowania komputerowego; usługi w zakresie tworzenia i utrzymywania stron i portali internetowych dla osób trzecich; usługi w zakresie administrowania stronami internetowymi; usługi w zakresie administrowania sieciami komputerowymi; usługi w zakresie promocji, optymalizacji i pozycjonowania stron internetowych; usługi w zakresie hosting, projektowania, tworzenia oraz utrzymywania systemów obsługi klienta dostępnych przez Internet i sieci komputerowe; usługi w zakresie obsługi baz danych dostępnych przez Internet i sieci komputerowe; usługi w zakresie odzyskiwania danych komputerowych; usługi agencji graficznych, usług związanych z projektowaniem graficznym, **45** usługi w zakresie doradztwa w sprawach bezpieczeństwa, w tym bezpieczeństwa systemów komputerowych, programów komputerowych, baz danych, usługi w zakresie monitoringu systemów bezpieczeństwa i antywłamaniowych, w tym systemów bezpieczeństwa programów i systemów komputerowych, baz danych.

(111) **241712** (220) 2009 12 28 (210) 364537

(151) 2011 08 11 (441) 2010 04 12

(732) Dokument System Spółka z ograniczoną odpowiedzialnością, Gdynia, PL.

(540) REFLEX

(510), (511) **16** papier specjalnego przeznaczenia ze znakami wodnymi, blankiety, odbitki i reprodukcje graficzne, karton z miazgi drzewem, wyroby z kartonu, etykiety nie z materiału tekstylnego, nalepki, naklejki, emblematy, materiały i wyroby do introligatorstwa, nity do łączenia i wystrój dokumentów, sznurki do zabezpieczenia i wystrój dokumentów wyższej użyteczności, materiały do pieczętowania do użytku piśmiennego, pieczęcie i stemple, pieczęcie papierowe, podkładki papierowe pod pieczęcie tłoczone i odbijane, maszyny biurowe do pieczętowania, maszyny biurowego wytłaczania pieczęci na sucho, stemple do pieczę-

towania, stemple do wytłaczania lub odbijania pieczęci, aparatura i urządzenia biurowe do introligatorstwa, urządzenia i narzędzia do nitowania dokumentów, prasy biurowe do zszywania, aparaty ręczne do etykietowania, niszczarki dokumentów do użytku biurowego, biurowe gilotynki do papieru, urządzenia do laminowania dokumentów do użytku biurowego, aparaty i maszyny do powielania, maszyny do pisania elektryczne i nieelektryczne, elektryczne i nieelektryczne drukarki przenośne, zestawy drukarskie przenośne.

(111) **241713** (220) 2010 01 08 (210) 364878
 (151) 2011 09 27 (441) 2010 04 12
 (732) „DUKESSA” Spółka z ograniczoną odpowiedzialnością,
 Ożarów Mazowiecki, PL.
 (540)



Kolor znaku: złoty, biały, czerwony

(531) 26.1.2, 27.5.1, 29.1.13

(510), (511) **30** ciasta, ciastka, ciasteczka, torty, wyroby cukiernicze, pieczywo cukiernicze, pizze, słodczyce, wyroby czekoladowe, czekolada, kakao, kawa, herbata, lody, sorbety.

(111) **241714** (220) 2010 01 18 (210) 365154
 (151) 2011 10 26 (441) 2010 04 26
 (732) Ośrodek Twórczej Edukacji „Kangur” Spółka Cywilna Joanna Ligęza, Witold Ligęza, Weronika Piotrowska, Kraków, PL.
 (540)

KANGUROWE PRZEDSZKOLE
GRUPA OTE KANGUR



Kolor znaku: pomarańczowy, czarny

(531) 3.5.15, 27.5.1, 29.1.12

(510), (511) **41** usługi w zakresie doradztwa zawodowego pod kątem edukacji lub kształcenia, informacje o edukacji, szkolenia w zakresie nauczania przedszkolnego, nauczanie korespondencyjne, usługi w zakresie organizacji obozów wakacyjnych, nauczanie przedszkolne.

(111) **241715** (220) 2010 02 05 (210) 365961
 (151) 2011 05 11 (441) 2010 05 10
 (732) Salmax s.c. Marcin Pańczyk, Katarzyna Pańczyk, Wiry, PL.
 (540) FIBERAL

(510), (511) **03** kosmetyki, szampony, płyny do pielęgnacji włosów, kosmetyczne środki stymulujące porost włosów, farby do włosów, lakiery do włosów, żele do włosów, preparaty do modelowania włosów, preparaty do kręcenia włosów, kleje do przymocowywania sztucznych włosów.

(111) **241716** (220) 2010 02 09 (210) 366101
 (151) 2011 10 12 (441) 2010 05 24
 (732) KAMAJO Monika Wiśniewska, Tarnowskie Góry, PL.
 (540)

KAMAJO

Kolor znaku: szary, różowy

(531) 24.17.1, 27.5.1, 29.1.12

(510), (511) **10** urządzenia wspomagające pielęgnację włosów, urządzenia odchudzające, urządzenia wspomagające usuwanie trądziku, urządzenia wspomagające usuwanie przebarwień na skórze, urządzenia do usuwania owłosienia, urządzenia do oczyszczania skóry, urządzenia do odmładzania skóry, urządzenia do opalania skóry, urządzenia wspomagające do detoksykacji organizmu, **41** usługi szkoleniowe z zakresu fryzjerstwa, kosmetyki, makijażu, **44** salony piękności.

(111) **241717** (220) 2010 03 03 (210) 367238
 (151) 2011 10 11 (441) 2010 06 07
 (732) Integra LifeSciences Corporation, Plainsboro, US.
 (540)

INTEGRA

(531) 26.11.5, 26.11.13, 27.5.1

(510), (511) **05** matryce regeneracyjne tkanek do regeneracji skóry, kości, nerwów i opony twardej; implanty kości zawierające materiał z przeszczepu alograficznego; sztuczna skóra; opatrunki stosowane na rany; implantowalne lub przeszczepialne urządzenia medyczne zawierające materiał pochodzący z żywej tkanki, służące do leczenia systemu nerwowego, skóry, kości i ścięgien; substytuty przeszczepów kości; preparaty farmaceutyczne zawierające kolagen; implanty medyczne do zastosowań w ortopedii, implanty kręgosłupa i do zastosowań w stomatologii, **10** implanty chirurgiczne zawierające materiał sztuczny, mianowicie matryce regeneracyjne tkanek; sztuczna skóra; skórne matryce regeneracyjne; matryce do naprawy opony twardej; neuronalne matryce regeneracyjne; kostne matryce regeneracyjne; opatrunki ran; implanty bioresorbowalne; substytuty przeszczepów kości; wypełniacze przestrzeni kostnych; implantowalne urządzenia medyczne do regeneracji, naprawy lub leczenia tkanki skórnej, nerwów, kości, ścięgien i opony twardej; hemostaty; matryce kolagenowe do regeneracji tkanki, ochrony tkanki lub do zapobiegania przyleganiu; polimerowe implanty ortopedyczne; implantowalne lub przeszczepialne urządzenia medyczne zawierające kolagen i/ lub ceramikę; implanty chirurgiczne zawierające sztuczny materiał oraz związane z tym zestawy instrumentów chirurgicznych; implanty ortopedyczne składające się z materiału sztucznego i instrumenty chirurgiczne do nich; resorbowalne implanty ortopedyczne; urządzenia medyczne, mianowicie protezy ortopedyczne; syntetyczne implanty ortopedyczne; implanty do łączenia; urządzenia medyczne, mianowicie śruby, płytki i gwoździe do zastosowań w ortopedii i przy zabiegach na kręgosłupie, oraz oprzyrządowanie do nich; aparaty i instrumenty medyczne i chirurgiczne, mianowicie ortopedyczne urządzenia mocujące stosowane w implantologii; urządzenia do aplikacji cementu kostnego; implanty kręgosłupa składające się z materiałów sztucznych; implanty chirurgiczne do zastosowań w zabiegach na kręgosłupie; zawory do leczenia wodogłowia; zastawki; katetery; medyczne urządzenia drenażowe; zewnętrzne urządzenia do drenażu płynu mózgowo-rdzeniowego; urządzenia i przyrządy umożliwiające dostęp do czaszki; urządzenia do zamykania czaszki; sensory i monitory parametrów pacjenta; aparaty medyczne do mierzenia, określania, wyświetlania i/ lub archiwizowania poziomu tlenu, ciśnienia płynów, temperatury i/ lub przepływu krwi w żyjącym ludzkim ciele; ultradźwiękowe instrumenty chirurgiczne; aparaty medyczne, mianowicie krążek lokalizujący stosowany w procedurach stereotaktycznych do dokładnego określania nowotworów lub ropni w mózgu w celu wykonania biopsji, ich usunięcia i/ lub terapii naświetlaniem; urządzenia do planowania zabiegów radiochirurgii, mianowicie komputery i oprogramowanie do planowania radiochirurgii, kolimatory, pozycjonery do zdjęć Rtg oraz urządzenia mocowane do pacjenta, mianowicie pierścienie pod głowę, bazy fantomowe, lokalizery; ultradźwiękowe aspiratory chirurgiczne; pierścienie nagłowne do stereotaksji, pierścienie lokalizera, bazy łukowe i fantomowe stosowane w neurochirurgii; elektrody do leczenia padaczki; stymulatory kory mózgowej; kleszcze dwubiegunowe; czaszkowe urządzenia stabilizacyjne, mianowicie mocowania stołu do neurochirurgii oraz adaptery stosowane w zabiegach chirurgicznych mózgu, podkładki pod głowę, kłamy do mocowania czaszki, szpilki chirurgiczne do czaszki, urządzenia do retrakcji mózgu, oraz osłony i futerały ochronne dla tych urządzeń; chirurgiczne urządzenia oświetlające, mianowicie lampy naczolowe oraz źródła światła; wideokamery stosowane

w chirurgii; ksenonowe i halogenowe lampy naczolowe oraz źródła światła; chirurgiczne szkła powiększające; zestawy naczolowych chirurgicznych lamp światłowodowych; akcesoria do wyżej wymienionych towarów, mianowicie kable, stojaki, zaciski, opaski na czoło i futerały; aparaty i przyrządy chirurgiczne stosowane w chirurgii ogólnej, neurochirurgii, chirurgii ortopedycznej, chirurgii kręgosłupa, mikrochirurgii, chirurgii klatki piersiowej, chirurgii sercowo-naczyniowej, dermochirurgii, chirurgii jamy ustnej, chirurgii stóp, w operacjach połączonych i ginekologicznych, w chirurgii plastycznej, w zabiegach chirurgicznych przewodu pokarmowego, chirurgii rekonstrukcyjnej, chirurgii endoskopowej, chirurgii okulistycznej, chirurgii uszu i nosa, chirurgii gardła i chirurgii laryngologicznej, chirurgii odbytu i układu moczowo-płciowego; aparaty i instrumenty chirurgiczne, mianowicie retraktory, klamry, kleszcze, nożyczki, igły, imadła do igieł, kirety, igły do biopsji, zgłębniki, noże, odgryzaczce kostne, narzędzia chirurgiczne typu Kerrison, rurki ssące, dysektory, podnośniki, świdry chirurgiczne, wiertła, piły, haki, szpatuły, endoskopy, chirurgiczne instrumenty do zszywania, trokary, pierścienie do laparotomii, sondy, rozwieracze, dłuta i dłuta do kości, osteotomy, dermatomy, młotki chirurgiczne i raspatory; pojemniki i tace do sterylizacji; instrumenty do biopsji; retraktory medyczne; ręczne, nieelektryczne instrumenty medyczne; instrumenty medyczne stosowane w chirurgii i stomatologii; tace i igły stosowane przy zabiegach zwalczania bólu; części i akcesoria do wszystkich wyżej wymienionych towarów.

(111) **241718** (220) 2010 03 08 (210) 367432
 (151) 2011 08 05 (441) 2010 06 21
 (732) Przedsiębiorstwo Produkcyjno-Usługowe ELWIK Witold Kępa, Warszawa, PL.
 (540)



Kolor znaku: biały, czerwony

(531) 27.5.1, 29.1.12

(510), (511) **09** lutownice elektryczne, stacje lutownicze, elektroniczne regulatory temperatury, czujniki temperatury, **11** elementy grzejne opakowe, patronowe, zwojowe, pełne, płaskie, elastyczne, rurkowe, ceramiczne, **40** przetwórstwo tworzyw sztucznych, obróbka elektroerozyjna, precyzyjna obróbka na frezarkach i tokarkach.

(111) **241719** (220) 2010 03 09 (210) 367511
 (151) 2011 09 14 (441) 2010 06 21
 (732) 4event Marcin Oziębły, Warszawa, PL.
 (540) 4event.tv

(510), (511) **38** usługi w zakresie nadawania programów telewizyjnych, reportaży, filmów dokumentalnych, fabularnych, animowanych oraz telewizyjnych programów i widowisk rozrywkowych oraz sportowych, usługi w zakresie telekomunikacji informacyjnej, w tym serwisy internetowe i portale teleinformatyczne, usługi transmisji telewizyjnej i radiowej poprzez serwisy internetowe, usługi emisji, mianowicie ładowanie, umieszczanie, pokazywanie, wyświetlanie, oznaczanie, blogowanie, współdzielenie lub udostępnianie w inny sposób nośników elektronicznych lub informacji elektronicznych w Internecie lub innych sieciach komunikacyjnych, usługi transmisyjne, w tym usługi transmisyjne w sieci www, usługi w zakresie portali internetowych umożliwiające współdzielenie materiałów audio-wideo, usługi łączności elektronicznej, usługi w zakresie przesyłania wiadomości, informacji i danych za pośrednictwem Internetu lub innych sieci komputerowych i komunikacyjnych, usługi w zakresie udostępniania forów on-line, chatroomów, dzienników, blogów oraz serwerów do przesyłania wiadomości, komentarzy i treści multimedialnych pomiędzy użytkownikami, przesyłanie nośników elektronicznych, treści multimedialnych, materiałów wideo, filmów, obrazków, obrazów, tekstów, fotografii, gier, treści tworzonych przez użytkownika, treści audio oraz informacji za pośrednictwem Internetu i innych sieci komputerowych i komunikacyjnych, usługi w zakresie zapewniania wspólnych forów on-line dla użytkowników do wysyłania, oglądania, dzielenia się, krytykowania, oceniania i komentowania treści wideo i innych treści multimedialnych, zapewnianie

cyfrowej dystrybucji audycji audio i wideo za pośrednictwem globalnej sieci komputerowej, udostępnianie portalu z treściami wideo do wspólnego korzystania w celach rozrywkowych i edukacyjnych, usługi serwisów informacyjnych, w tym usługi radiowych i telewizyjnych serwisów informacyjnych, usługi serwisów aktualności i serwisów edukacyjno-rozrywkowych, **41** usługi w zakresie publikowania cyfrowych materiałów multimedialnych, audio i wideo o charakterze rozrywkowym, cyfrowe usługi publikowania on-line, produkcja i rozpowszechnianie programów telewizyjnych i radiowych, reportaży, filmów i filmów telewizyjnych, **42** usługi w zakresie udostępniania przez sieć teleinformatyczną oprogramowania, infrastruktury oraz wsparcia technicznego, w tym zapewnienie dostępu do oprogramowania nie do pobrania, zapewnienie dostępu do oprogramowania nie do pobrania aby umożliwić wysyłanie, pobieranie, wychwytywanie, zamieszczanie, pokazywanie, edytowanie, granie, transmisję strumieniową, przeglądanie, podgląd, wyświetlanie, oznaczanie, blogowanie, współdzielenie, manipulowanie, rozpowszechnianie, publikowanie, powielanie lub udostępnianie w inny sposób elektronicznych mediów, treści multimedialnych, wideo, filmów, rysunków, obrazów, tekstów, fotografii, gier, treści generowanych przez użytkownika, treści audio i informacji przez Internet lub inne sieci komputerowe i komunikacyjne, zapewnienie dostępu do oprogramowania nie do pobrania aby umożliwić współdzielenie treści multimedialnych i komentarzy wśród użytkowników, zapewnienie dostępu do oprogramowania nie do pobrania aby umożliwić dostawcom treści śledzenie treści multimedialnych, usługi w zakresie hostingu treści multimedialnych dla osób trzecich, usługi w zakresie utrzymywania na serwerze multimedialnych treści rozrywkowych i edukacyjnych na rzecz osób trzecich.

(111) **241720** (220) 2010 03 11 (210) 367621
 (151) 2011 08 22 (441) 2010 06 21
 (732) Tomasz Dudziński, Parczew, PL.
 (540) LANGUAGE RADIO

(510), (511) **09** publikacje elektroniczne, magnetyczne lub optyczne nośniki danych, dźwięku i obrazu, dyski do rejestracji dźwięku, dyski kompaktowe, dyski optyczne, płyty CD, kasety, programy komputerowe, programy gier komputerowych, **35** usługi reklamowe, marketingowe i promocyjne; agencje reklamowe; usługi w zakresie kreowania wizerunku firmy, usług i towarów; edytorskie usługi w dziedzinie reklamy; wynajem czasu reklamowego we wszystkich środkach przekazu; reklama radiowa, telewizyjna, internetowa; badania rynku i opinii publicznej; sprzedaż czasu radiowego, w tym na rzecz sponsorów; usługi w zakresie sprzedaży następujących towarów: publikacje elektroniczne, magnetyczne lub optyczne nośniki danych, dźwięku i obrazu, dyski do rejestracji dźwięku, dyski kompaktowe, dyski optyczne, programy gier komputerowych, książki, podręczniki, pomoce naukowe, **38** usługi telekomunikacyjne; transmisja, nadawanie i rozpowszechnianie programów radiowych i telewizyjnych; emisja radiowa, przesyłanie wiadomości za pośrednictwem terminali komputerowych radiowych, usługi łączności do potrzeb dostępu do informatycznej bazy danych i do sieci informatycznych jak również usługi komunikacyjne w celu ułatwienia dostępu do wiadomości i informacji ogólnej za pośrednictwem sieci informatycznych on line; transmisja dźwięku i informacji w tym programów i audycji radiowych poprzez cyfrowe i analogowe sieci przewodowe i bezprzewodowe, w tym on-line, off-line, przez Internet; transmisja satelitarna; agencje informacyjne; usługi w zakresie łączności przez terminale komputerowe; udostępnianie internetowego forum dyskusyjnego; zlecenia przywoławcze przez radio, telefon lub inne środki łączności elektronicznej, **41** usługi w zakresie nauczania, kształcenia i rozrywki, działalność kulturalna; usługi edukacyjne, nauczanie korespondencyjne, informacja o edukacji; radiowe programy rozrywkowe, edukacyjne; produkcja programów radiowych i telewizyjnych, filmów, nagrań audio i/lub video oraz reportaży; studia filmowe, studia nagrań; produkcja programów radiowych i telewizyjnych w zakresie nauczania, kształcenia, rozrywki oraz działalności sportowej i kulturalnej; powielanie i wypożyczanie nagrań dźwiękowych, nagranych nośników obrazu i dźwięku; udostępnianie publikacji elektronicznych on-line, nie do pobierania z sieci komputerowych; produkcja i organizowanie widowisk, pokazów, spektakli, koncertów i imprez rozrywkowych oraz kulturalnych, organizowanie konkursów edukacyjnych, muzycznych, sportowych i rozrywkowych; usługi wydawnicze, publikowanie tekstów, artykułów, książek, prezentacji multimedialnych, publikacje

elektroniczne on-line, wydawanie nagrań dźwiękowych, wizualnych, nagrań wideo, elektronicznych nośników informacji.

(111) **241721** (220) 2010 03 11 (210) 367622
 (151) 2011 08 22 (441) 2010 06 21
 (732) Tomasz Dudziński, Parczew, PL.
 (540) LINGUISTIC RADIO

(510), (511) **09** publikacje elektroniczne, magnetyczne lub optyczne nośniki danych, dźwięku i obrazu, dyski do rejestracji dźwięku, dyski kompaktowe, dyski optyczne, płyty CD, kasety, programy komputerowe, programy gier komputerowych, **35** usługi reklamowe, marketingowe i promocyjne; agencje reklamowe; usługi w zakresie kreowania wizerunku firmy, usług i towarów; edytorskie usługi w dziedzinie reklamy; wynajem czasu reklamowego we wszystkich środkach przekazu; reklama radiowa, telewizyjna, internetowa; badania rynku i opinii publicznej; sprzedaż czasu radiowego, w tym na rzecz sponsorów; usługi w zakresie sprzedaży następujących towarów: publikacje elektroniczne, magnetyczne lub optyczne nośniki danych, dźwięku i obrazu, dyski do rejestracji dźwięku, dyski kompaktowe, dyski optyczne, programy gier komputerowych, książki, podręczniki, pomoce naukowe, **38** usługi telekomunikacyjne; transmisja, nadawanie i rozpowszechnianie programów radiowych i telewizyjnych; emisja radiowa, przesyłanie wiadomości za pośrednictwem terminali komputerowych radiowych, usługi łączności do potrzeb dostępu do informatycznej bazy danych i do sieci informatycznych jak również usługi komunikacyjne w celu ułatwienia dostępu do wiadomości i informacji ogólnej za pośrednictwem sieci informatycznych on line; transmisja dźwięku i informacji w tym programów i audycji radiowych poprzez cyfrowe i analogowe sieci przewodowe i bezprzewodowe, w tym on-line, off-line, przez Internet; transmisja satelitarna; agencje informacyjne; usługi w zakresie łączności przez terminale komputerowe; udostępnianie internetowego forum dyskusyjnego; zlecenia przywoławcze przez radio, telefon lub inne środki łączności elektronicznej, **41** usługi w zakresie nauczania, kształcenia i rozrywki, działalność kulturalna; usługi edukacyjne, nauczanie korespondencyjne, informacja o edukacji; radiowe programy rozrywkowe, edukacyjne; produkcja programów radiowych i telewizyjnych, filmów, nagrań audio i/lub video oraz reportaży; studia filmowe, studia nagrań; produkcja programów radiowych i telewizyjnych w zakresie nauczania, kształcenia, rozrywki oraz działalności sportowej i kulturalnej; powielanie i wypożyczanie nagrań dźwiękowych, nagranych nośników obrazu i dźwięku; udostępnianie publikacji elektronicznych on-line, nie do pobierania z sieci komputerowych; produkcja i organizowanie widowisk, pokazów, spektakli, koncertów i imprez rozrywkowych oraz kulturalnych, organizowanie konkursów edukacyjnych, muzycznych, sportowych i rozrywkowych; usługi wydawnicze, publikowanie tekstów, artykułów, książek, prezentacji multimedialnych, publikacje elektroniczne on-line, wydawanie nagrań dźwiękowych, wizualnych, nagrań wideo, elektronicznych nośników informacji.

(111) **241722** (220) 2010 03 11 (210) 367624
 (151) 2011 08 22 (441) 2010 06 21
 (732) Tomasz Dudziński, Parczew, PL.
 (540) RADIO JĘZYKOWE

(510), (511) **09** publikacje elektroniczne, magnetyczne lub optyczne nośniki danych, dźwięku i obrazu, dyski do rejestracji dźwięku, dyski kompaktowe, dyski optyczne, płyty CD, kasety, programy komputerowe, programy gier komputerowych, **35** usługi reklamowe, marketingowe i promocyjne; agencje reklamowe; usługi w zakresie kreowania wizerunku firmy, usług i towarów; edytorskie usługi w dziedzinie reklamy; wynajem czasu reklamowego we wszystkich środkach przekazu; reklama radiowa, telewizyjna, internetowa; badania rynku i opinii publicznej; sprzedaż czasu radiowego, w tym na rzecz sponsorów; usługi w zakresie sprzedaży następujących towarów: publikacje elektroniczne, magnetyczne lub optyczne nośniki danych, dźwięku i obrazu, dyski do rejestracji dźwięku, dyski kompaktowe, dyski optyczne, programy gier komputerowych, książki, podręczniki, pomoce naukowe, **38** usługi telekomunikacyjne; transmisja, nadawanie i rozpowszechnianie programów radiowych i telewizyjnych; emisja radiowa, przesyłanie wiadomości za pośrednictwem terminali komputerowych radiowych, usługi łączności do potrzeb dostępu do informatycznej bazy danych i do sieci informatycznych jak również usługi komunikacyjne w celu ułatwienia dostępu do wiadomości i informacji ogólnej za pośrednictwem sieci informatycznych on line;

transmisja dźwięku i informacji w tym programów i audycji radiowych poprzez cyfrowe i analogowe sieci przewodowe i bezprzewodowe, w tym on-line, off-line, przez Internet; transmisja satelitarna; agencje informacyjne; usługi w zakresie łączności przez terminale komputerowe; udostępnianie internetowego forum dyskusyjnego; zlecenia przywoławcze przez radio, telefon lub inne środki łączności elektronicznej, **41** usługi w zakresie nauczania, kształcenia i rozrywki, działalność kulturalna; usługi edukacyjne, nauczanie korespondencyjne, informacja o edukacji; radiowe programy rozrywkowe, edukacyjne; produkcja programów radiowych i telewizyjnych, filmów, nagrań audio i/lub video oraz reportaży; studia filmowe, studia nagrań; produkcja programów radiowych i telewizyjnych w zakresie nauczania, kształcenia, rozrywki oraz działalności sportowej i kulturalnej; powielanie i wypożyczanie nagrań dźwiękowych, nagranych nośników obrazu i dźwięku; udostępnianie publikacji elektronicznych on-line, nie do pobierania z sieci komputerowych; produkcja i organizowanie widowisk, pokazów, spektakli, koncertów i imprez rozrywkowych oraz kulturalnych, organizowanie konkursów edukacyjnych, muzycznych, sportowych i rozrywkowych; usługi wydawnicze, publikowanie tekstów, artykułów, książek, prezentacji multimedialnych, publikacje elektroniczne on-line, wydawanie nagrań dźwiękowych, wizualnych, nagrań wideo, elektronicznych nośników informacji.

(111) **241723** (220) 2010 03 12 (210) 367665
 (151) 2011 05 17 (441) 2010 06 21
 (732) PPU Termat Prefabrykacja Spółka z ograniczoną odpowiedzialnością, Środa Śląska, PL.
 (540)



Kolor znaku: ciemnoszary, czerwony

(531) 26.4.2, 26.15.9, 27.5.1, 29.1.12
 (510), (511) **19** niemetalowe materiały budowlane, materiały do budowy ścian, podłóg i stropów, budowlane elementy prefabrykowane i keramzytobetonowe, bloczki keramzytobetonowe, stropy, nadproża; rury ceramiczne, cegły, pustaki, pustaki ścienne, stropowe i wentylacyjne; elementy stropowe, płyty budowlane; prefabrykaty drobnowymiarowe i wielkowymiarowe, kształtki, bloczki, belki stropowe, wyroby ceramiczne do celów budowlanych, niemetalowe materiały konstrukcyjne dla budownictwa, niemetalowe systemy wentylacyjne i elewacyjne.

(111) **241724** (220) 2010 03 12 (210) 367666
 (151) 2011 05 17 (441) 2010 06 21
 (732) PPU Termat Prefabrykacja Spółka z ograniczoną odpowiedzialnością, Środa Śląska, PL.
 (540)



Kolor znaku: szary, ciemnoszary, czerwony

(531) 26.11.6, 26.11.12, 27.5.1, 29.1.13
 (510), (511) **19** niemetalowe materiały budowlane, materiały do budowy ścian, podłóg i stropów, budowlane elementy prefabrykowane i keramzytobetonowe, bloczki keramzytobetonowe, stropy, nadproża; rury ceramiczne, cegły, pustaki, pustaki ścienne, stropowe i wentylacyjne; elementy stropowe, płyty budowlane; prefabrykaty drobnowymiarowe i wielkowymiarowe, kształtki, bloczki, belki stropowe, wyroby ceramiczne do celów budowlanych, niemetalowe materiały konstrukcyjne dla budownictwa, niemetalowe systemy wentylacyjne i elewacyjne.

(111) **241725** (220) 2010 03 12 (210) 367667
 (151) 2011 05 17 (441) 2010 06 21
 (732) PPU Termat Prefabrykacja Spółka z ograniczoną odpowiedzialnością, Środa Śląska, PL.
 (540)



Kolor znaku: ciemnoszary, czerwony
 (531) 1.15.11, 7.3.11, 26.15.5, 27.5.1, 29.1.12
 (510), (511) **19** niemetalowe materiały budowlane, niemetalowe systemy kominowe i wentylacyjne, budowlane elementy prefabrykowane i keramzytobetonowe, bloczki keramzytobetonowe, kominy i kręgi kanalizacyjne, rury ceramiczne, pustaki ścienne i wentylacyjne; płyty budowlane; prefabrykaty drobnowymiarowe i wielkowymiarowe, kształtki, bloczki, wyroby ceramiczne do celów budowlanych, niemetalowe rury, rynny, niemetalowe materiały konstrukcyjne dla budownictwa.

(111) **241726** (220) 2010 03 24 (210) 368235
 (151) 2011 08 23 (441) 2010 07 05
 (732) INFORMATION PLANET s.r.o., Praha, CZ.
 (540)



(531) 27.5.1
 (510), (511) **35** reklama; doradztwo specjalistyczne w sprawach działalności gospodarczej; informacja o działalności gospodarczej; doradztwo dotyczące organizowania działalności gospodarczej; badania w dziedzinie działalności gospodarczej; agencje informacji handlowej; pośrednictwo pracy; analizy rynkowe; badania marketingowe; organizowanie targów w celach handlowych lub reklamowych; doradztwo w zakresie zarządzania personelem; rekrutacja personelu; usługi porównywania cen; publikowanie tekstów sponsorowanych; promocja sprzedaży dla osób trzecich, **41** nauczanie korespondencyjne; informacja o rekreacji; informacja o imprezach rozrywkowych; informacja o edukacji; organizowanie i obsługa konferencji; organizowanie i obsługa kongresów; organizowanie i prowadzenie pracowni specjalistycznych; organizowanie wystaw związanych z kulturą lub edukacją; organizowanie konkursów edukacyjnych lub rozrywkowych; doradztwo zawodowe w zakresie edukacji lub kształcenia; udostępnianie publikacji elektronicznych online nie do pobierania z sieci komputerowych; tłumaczenia; usługi związane z organizacją wypoczynku; organizowanie i prowadzenie seminariów; edukacja; edukacja na wyższych uczelniach; kultura fizyczna; pisanie tekstów innych niż reklamowe; rezerwacja miejsc na spektakle; nauczanie; instruktaże; kształcenie praktyczne w formie pokazów; sprawdziany edukacyjne; usługi dystrybucji biletów; usługi reporterskie, **43** hotele; rezerwacja miejsc w hotelach; motele; domy turystyczne; pensjonaty; rezerwacja miejsc w pensjonatach; wynajmowanie sal na posiedzenia w ramach spotkań i narad; biura i agencje zakwaterowania w hotelach i pensjonatach; rezerwacja kwater na pobyt czasowy; wynajmowanie pomieszczeń na pobyt czasowy.

(111) **241727** (220) 2010 03 29 (210) 368418
 (151) 2011 09 14 (441) 2010 07 05
 (732) FINEPHARM Spółka Akcyjna, Jelenia Góra, PL.
 (540)



Kolor znaku: ciemnoszary, zielony
 (531) 3.9.4, 26.1.1, 27.5.1, 29.1.12

(510), (511) **03** kosmetyki, zestawy kosmetyków, kosmetyki upiększające, preparaty kosmetyczne do kąpieli, do opalania się, przeciwsłoneczne i do pielęgnacji skóry; kremy, lotony, maseczki, mleczka, pomady, talk, tłuszcze, toniki i woda utleniona do celów kosmetycznych, preparaty kosmetyczne do odchudzania, wata, patyczki z watą i materiały przylepne do celów kosmetycznych; chusteczki nasączone płynami kosmetycznymi; perfumy, produkty perfumeryjne, dezodoranty do użytku osobistego; preparaty do demakijażu i do depilacji; preparaty do golenia; kredki do oczu, lakiery do paznokci, preparaty do pielęgnacji paznokci, pomadki odświeżacze w aerozolu do ust; mydła, mydła lecznicze i toaletowe; pasty, proszki i płyny do zębów, **05** produkty biotechnologiczne: farmaceutyczne substancje czynne do produkcji leków, preparaty białkowe do celów medycznych, biologiczne preparaty do celów medycznych i weterynaryjnych, enzymy do celów medycznych, radioaktywne substancje do celów medycznych; leki dla ludzi, lekarstwa do picia, leki pomocnicze jako wspierające, antybiotyki, szczepionki, leki wzmacniające, środki uśmierzające, preparaty farmaceutyczne, preparaty farmaceutyczne o właściwościach immunomodulacyjnych, suplementy do żywności i suplementy diety do celów medycznych, suplementy mineralne do żywności, preparaty z mikroelementami dla ludzi i zwierząt, środki zmniejszające apetyt do celów medycznych, preparaty witaminowe, artykuły żywnościowe na bazie białka do celów medycznych, żywność dietetyczna do celów leczniczych, żywność dla niemowląt, mleko w proszku dla niemowląt, ziola lecznicze; odczynniki chemiczne do celów medycznych lub weterynaryjnych, preparaty chemiczne do celów medycznych i weterynaryjnych, **35** usługi agencji importowo-eksportowej; usługi pośrednictwa handlowego na rzecz firm krajowych i zagranicznych; zgrupowanie na rzecz osób trzecich różnych towarów pozwalające nabywcy wygodnie je oglądać i kupować w hurtowniach, aptekach, sklepach i na stronie internetowej wyspecjalizowanej w sprzedaży z produktów farmaceutycznych, materiałów medycznych, kosmetyków, artykułów toaletowych i wyrobów chemicznych; usługi marketingowe; usługi reklamowe, dystrybucja materiałów reklamowych, próbek i wzorów wyrobów; organizacja i obsługa wystaw i targów w celach handlowych i reklamowych; doradztwo i pomoc w zakresie organizowania i prowadzenia działalności gospodarczej; usługi badania rynku, **39** usługi transportowe i spedycyjne; towarowy transport drogowy pojazdami uniwersalnymi i specjalistycznym; składowanie, magazynowanie, przechowywanie, pakowanie, sortowanie, konfekcjonowanie i dostarczanie towarów, dystrybucja leków i środków farmaceutycznych; usługi informacyjne i pośrednictwo w zakresie transportu i spedycji, **42** prace badawczo-rozwojowe w dziedzinie medycyny i farmacji, nauk chemicznych, biologicznych, biotechnologicznych i środowiska naturalnego; ekspertyzy i doradztwo biotechnologiczne, badania i analizy chemiczne, biologiczne i biotechnologiczne, badania kliniczne nowych leków i farmaceutyków, badania w dziedzinie kosmetyki, kontrola jakości, testowanie materiałów; projektowanie opakowań, wzornictwo przemysłowe w zakresie opakowań do leków i kosmetyków.

(111) **241728** (220) 2010 03 31 (210) 368570
 (151) 2011 10 26 (441) 2010 07 05
 (732) DWOREK Jerzy Krzakowski, Warszawa, PL.
 (540) MESKO

(510), (511) **07** odkurzacze, pralki, maszyny i urządzenia elektryczne do prania, suszarki, szczotki elektryczne, **08** golarki do tkanin, nożyczki do przycinania brody, brzytwy elektryczne i nieelektryczne, cząłki do obcinania paznokci, przybory do depilacji elektryczne i nieelektryczne, zestawy do golenia, maszynki do golenia elektryczne i nieelektryczne, maszynki do strzyżenia włosów elektryczne i nieelektryczne, gilotyńki do paznokci elektryczne i nieelektryczne, pilniki do paznokci, zestawy do pedicure, pesety, szczypce do depilacji, szczypce do wycinania skórek, elektryczne i nieelektryczne aparaty do przekłuwania uszu, maszynki do strzyżenia brody, przybory ręczne do układania włosów, **09** żelazka elektryczne, aparaty elektrotermiczne do ondulacji włosów, elektrotermiczne urządzenia do układania włosów, aparaty do demakijażu, **10** maty masujące ciało, poduszki elektryczne do celów leczniczych, masażery do stóp, prześcieradła elektryczne do celów leczniczych, **11** gofrownice elektryczne, grzejniki do centralnego ogrzewania, nawilżacze do grzejników centralnego ogrzewania, czajniki elektryczne, elektryczne ekspresy, grzejniki elektryczne, filtry powietrza do klimatyzacji, elektryczne formy do wypiekania ciasta, elektryczne formy do wypiekania wafli, frytkownicy elektryczne, maszyny do pieczenia chleba, urządzenia i instalacje do gotowania, podgrzewacze wody do kąpieli, aparatura, instalacje i urządzenia do klimatyzacji, elektryczne podgrzewacze butelek dla niemowląt, poduszki elektryczne nie do celów leczniczych, prześcieradła elektryczne nie do celów leczniczych,

rożna, suszarki do włosów, tostery, urządzenia do przyrządzania kanapek na gorąco-sandwich, parowary elektryczne, mopy elektryczne, lampy do układania włosów, toalety turystyczne, urządzenia do suszenia rąk przy umywalkach, zamrażarki.

(111) **241729** (220) 2010 04 13 (210) 369080
(151) 2011 09 19 (441) 2010 07 19
(732) IZUMI SUSHI-THAN I WSPÓLNICY SPÓŁKA JAWNA,
Warszawa, PL.
(540)



Kolor znaku: czerwony, czarny

(531) 27.5.1, 28.3.0, 29.1.12

(510), (511) **35** reklama, usługa sprzedaży dla osób trzecich produktów i półproduktów stosowanych do przyrządzania i podawania dań kuchni japońskiej i azjatyckiej, takich jak: ryby, ryż, wodorosty, zielone herbaty, sosy sojowe, pałeczki, opakowania na wynos, organizowanie wystaw w celach handlowych lub reklamowych, pokazy towarów, usługi promocji sprzedaży osób dla osób trzecich, organizowanie targów, wynajmowanie miejsc na umieszczanie ogłoszeń i reklam, usługi zaopatrzenia osób trzecich, **41** usługi związane z organizowaniem i obsługą imprez, przyjęć konferencji, zabaw, zjazdów, sympozjów, tłumaczenia, **43** usługi zaopatrzenia w żywność i napoje, usługi związane z wyżywieniem w hotelach, motelach, pensjonatach, sanatoriach, domach wypoczynkowych, domach turystycznych, domach wycieczkowych, usługi gastronomiczne związane z podawaniem potraw i napojów w restauracjach, kafeteriach, stołówkach, barach, snack barach, usługi związane z przygotowaniem dań na zamówienie i dostarczaniem ich do odbiorców zewnętrznych (catering), wynajmowanie sal na posiedzenia, sympozja, konferencje, imprezy okolicznościowe.

(111) **241730** (220) 2010 04 13 (210) 369081
(151) 2011 09 19 (441) 2010 07 19
(732) IZUMI SUSHI-THAN I WSPÓLNICY SPÓŁKA JAWNA,
Warszawa, PL.
(540) izumi sushi

(510), (511) **35** reklama, usługa sprzedaży dla osób trzecich produktów i półproduktów stosowanych do przyrządzania i podawania dań kuchni japońskiej i azjatyckiej, takich jak: ryby, ryż, wodorosty, zielone herbaty, sosy sojowe, pałeczki, opakowania na wynos, organizowanie wystaw w celach handlowych lub reklamowych, pokazy towarów, usługi promocji sprzedaży osób dla osób trzecich, organizowanie targów, wynajmowanie miejsc na umieszczanie ogłoszeń i reklam, usługi zaopatrzenia osób trzecich, **41** usługi związane z organizowaniem i obsługą imprez, przyjęć konferencji, zabaw, zjazdów, sympozjów, tłumaczenia, **43** usługi zaopatrzenia w żywność i napoje, usługi związane z wyżywieniem w hotelach, motelach, pensjonatach, sanatoriach, domach wypoczynkowych, domach turystycznych, domach wycieczkowych, usługi gastronomiczne związane z podawaniem potraw i napojów w restauracjach, kafeteriach, stołówkach, barach, snack barach, usługi związane z przygotowaniem dań na zamówienie i dostarczaniem ich do odbiorców zewnętrznych (catering), wynajmowanie sal na posiedzenia, sympozja, konferencje, imprezy okolicznościowe.

(111) **241731** (220) 2010 04 13 (210) 369082
(151) 2011 09 19 (441) 2010 07 19
(732) IZUMI SUSHI-THAN I WSPÓLNICY SPÓŁKA JAWNA,
Warszawa, PL.
(540) izumi

(510), (511) **35** reklama, usługa sprzedaży dla osób trzecich produktów i półproduktów stosowanych do przyrządzania i podawania dań kuchni japońskiej i azjatyckiej, takich jak: ryby, ryż, wodorosty, zielone herbaty, sosy sojowe, pałeczki, opakowania na wynos, organizowanie wystaw w celach handlowych lub reklamowych, pokazy towarów, usługi promocji sprzedaży osób dla osób trzecich, organi-

zowanie targów, wynajmowanie miejsc na umieszczanie ogłoszeń i reklam, usługi zaopatrzenia osób trzecich, **41** usługi związane z organizowaniem i obsługą imprez, przyjęć konferencji, zabaw, zjazdów, sympozjów, tłumaczenia, **43** usługi zaopatrzenia w żywność i napoje, usługi związane z wyżywieniem w hotelach, motelach, pensjonatach, sanatoriach, domach wypoczynkowych, domach turystycznych, domach wycieczkowych, usługi gastronomiczne związane z podawaniem potraw i napojów w restauracjach, kafeteriach, stołówkach, barach, snack barach, usługi związane z przygotowaniem dań na zamówienie i dostarczaniem ich do odbiorców zewnętrznych (catering), wynajmowanie sal na posiedzenia, sympozja, konferencje, imprezy okolicznościowe.

(111) **241732** (220) 2010 04 21 (210) 369396
(151) 2011 10 21 (441) 2010 08 02
(732) „BAGMASZ” Arkadiusz Gałka, Zduńska Wola, PL.
(540)



Kolor znaku: niebieski

(531) 15.7.1, 27.5.1, 29.1.4

(510), (511) **07** maszyny do mieszania ciast lub innych produktów spożywczych, maszyny do pakowania-konfekcjonowania wyrobów piekarniczych, maszyny do formowania wyrobów piekarniczych i cukierniczych, **08** narzędzia i przyrządy ręczne stosowane w gastronomii, **11** piece piekarnicze i cukiernicze.

(111) **241733** (220) 2010 04 21 (210) 369420
(151) 2011 08 05 (441) 2010 08 02
(732) + DLA URODY Katarzyna Okonek, Monika Chwiejczak-
Spółka Cywilna, Gdańsk, PL.
(540)



Kolor znaku: ciemnofioletowy, biały

(531) 24.13.25, 27.5.1, 29.1.12

(510), (511) **35** agencje importowo-eksportowe, pośrednictwo handlowe, usługi w zakresie sprzedaży hurtowej i detalicznej towarów, takich jak: produkty kosmetyczne, środki do mycia, środki do pielęgnacji włosów, środki do pielęgnacji skóry, środki perfumeryjne, olejki eteryczne, środki toaletowe; usługi reklamowe, reklama z wykorzystaniem metod słownych, dźwiękowych, audiowizualnych i multimedialnych oraz sieci komputerowych; organizowanie, prowadzenie i obsługa kampanii reklamowych, akcji promocyjnych, pokazów towarów i prezentacji usług; organizowanie targów i wystaw w celach handlowych i/lub reklamowych, **44** usługi w zakresie kosmetyki, odnowy biologicznej i fizykoterapii; usługi fryzjerskie.

(111) **241734** (220) 2010 04 22 (210) 369426
(151) 2011 08 23 (441) 2010 08 02
(732) „FORBET” Marek Małecki, Tarnobrzeg, PL.
(540) CANTINA

(510), (511) **19** budowlane materiały niemetalowe, betonowe elementy budowlane, elementy i systemy ogrodzeniowe, dachówka, budynki prefabrykowane z betonu, drewno budowlane, gipsowe elementy budowlane, kostka brukowa, galanteria betonowa, obrzeża trawnikowe i chodnikowe, krawężniki uliczne i drogowe, stopnie, fasady, kanały niemetalowe dla instalacji wentylacyjnych i klimatyzacyjnych, obudowy kominków, wyroby ze skat i kamienia naturalnego, zaprawy budowlane, **35** marketing oraz zgrupowanie na rzecz

osób trzech różnych towarów pozwalające nabywcy wygodnie je oglądać i kupować w sklepie i hurtowni z budowlanymi materiałami niemetalowymi oraz z wyposażeniem sanitarnym dla obiektów budowlanych, marketing oraz zgrupowanie na rzecz osób trzech różnych towarów pozwalające nabywcy wygodnie oglądać i kupować te towary na stronie Web dotyczącej sprzedaży towarów budowlanych i przeznaczonych do wykańczania wnętrz, **37** asfaltowanie, budowa dróg kołowych i szynowych, układanie nawierzchni utwardzanych oraz betonowych elementów budowlanych i galanterii betonowej, dekarstwo, izolowanie i uszczelnianie budynków, montaż stolarki budowlanej, murowanie, nadzór budowlany, tynkowanie, rozbiórka budynków, wykonywanie konstrukcji i pokryć dachowych, wykonywanie instalacji wentylacyjnych, wynajem sprzętu budowlanego.

(111) **241735** (220) 2010 05 10 (210) 370091
(151) 2011 08 18 (441) 2010 08 16

(732) Travel Consulting Group Spółka z ograniczoną odpowiedzialnością, Wrocław, PL.

(540)



Kolor znaku: niebieski, pomarańczowy

(531) 24.17.1, 24.17.2, 26.15.1, 27.5.1, 29.1.13

(510), (511) **39** usługi internetowe pośrednictwa w sprzedaży miejsc wycieczkowych i miejsc podróży, internetowa informacja o usługach turystycznych i transportowych, usługi informacji turystycznej, informacja dotycząca podróży, taryf, rozkładów jazdy i alternatywnych rodzajów transportu, usługi biur turystycznych, pośrednictwo turystyczne, organizowanie turystyki krajowej i zagranicznej, organizowanie imprez turystycznych, wycieczek, rejsów, organizowanie wczasów, obozów, kolonii, wyjazdów biznesowych, świadczenie usług przewodników turystycznych i pilotażu, usługi transportowe i komunikacyjne, pośrednictwo w usługach transportowych, rezerwacja miejsc podróży, rezerwacja miejsc w środkach transportu, rezerwacja biletów lotniczych, kolejowych, autokarowych, promowych, **43** organizowanie i zapewnianie zakwaterowania, rezerwacja noclegów, rezerwacja hoteli, pokoi oraz mieszkań wakacyjnych, domów wypoczynkowych i apartamentów na pobyt czasowy, miejsc na camping, tymczasowe zakwaterowanie, usługi hotelarskie, hotele, pensjonaty, domy turystyczne, usługi zaopatrzenia w żywność i napoje, usługi gastronomiczne i cateringowe, informacja o powyższych usługach.

(111) **241736** (220) 2010 05 10 (210) 370106
(151) 2011 08 18 (441) 2010 08 16

(732) Celina Maria Masek, Legnica, PL.

(540)



(531) 3.1.1, 3.1.17, 24.17.25, 27.5.1

(510), (511) **45** usługi prawne.

(111) **241737** (220) 2010 05 12 (210) 370238
(151) 2011 08 18 (441) 2010 08 16

(732) POLKOMTEL Spółka Akcyjna, Warszawa, PL.

(540)



(531) 2.9.25, 24.17.25, 26.1.1, 26.4.2, 27.5.1

(510), (511) **09** aparaty, przewody i słuchawki telefoniczne; automaty sprzedające i mechanizmy do urządzeń uruchamianych przez wrzucenie monety lub żetonu; kasy rejestrujące; komputery i sprzęt przetwarzający dane; magnetyczne nośniki danych; modemy komputerowe, modemy komputerowe w standardzie PCMCIA, modemy komputerowe zewnętrzne USB, karty modemowe, karty PC, urządzenia i części urządzeń służących do bezprzewodowego dostępu do sieci komputerowych, w tym Internetu; maszyny liczące, płyty (dyski) z nagraniami; urządzenia do gaszenia ognia; urządzenia do nagrywania, transmisji, reprodukcji danych, dźwięku lub obrazu; urządzenia i przyrządy naukowe, żeglarskie, geodezyjne, elektryczne, kinematograficzne, optyczne, wagowe, pomiarowe, sygnalizacyjne, kontrolne, do ratowania życia, do celów dydaktycznych, **35** usługi polegające na: rejestrowaniu, sporządzaniu odpisów, składzie, kompilacji, transmisji, transkrypcji, systematyzacji pisemnych informacji (komunikatów) oraz rejestrowaniu a także wykorzystaniu lub kompilacji danych matematycznych lub statystycznych oraz zarządzaniu zbiorami informatycznymi; usługi w zakresie: reklamy, badania rynku, organizacji wystaw lub targów handlowych i reklamowych, pośrednictwa w zawieraniu umów kupna-sprzedaży poprzez telefon i Internet, usługi w zakresie telefonicznego udzielania informacji o produktach reklamowych, informacja o działalności gospodarczej, handlu, reklamie, promocji, lokalizacji obiektów, agencje informacji handlowej, obsługa klientów przy wykorzystaniu sieci Internet w zakresie przekazywania informacji o usługach reklamowych, usługi telekomunikacyjne on-line polegające na umożliwieniu: zlecenia usług, świadczenia usług, zawierania umów, umów pośrednictwa, umów kupna-sprzedaży, wykonywania umów; prowadzenie sprzedaży towarów: apaszki jedwabne, antystresery, baloniki, bandanki, banery, bezrękawniki, bloczki post-it, bluzy, bombki, breloczki, chorągiewki, clipboardy, czapki, daszki, długopisy, elektroniczne urządzenia do tłumaczeń językowych, elektroniczne urządzenia ze słownikiem, etui skórzane na długopisy, etui skórzane na wizytówki, fido-dido, flagi, galanteria odzieżowa damska i męska, galanteria skórzana, galanteria papierowa, joja, kalendarze, kalkulatory, kapelusze, karafki, konstrukcje dmuchane i balony, kosmetyczki, kosmetyki, koszulki polo, krawaty, krzeselka, kubki, kurtki, latawce, linijki, maskotki materiały biurowe i szkolne, medale, pudełka, naklejki i nalepki, notesy, obrusy, odtwarzacze płyt kompaktowych i kaset, ołówki, opakowania na napoje, organizery, otwieracze do butelek, pałeczki chińskie, papiery pakowe, parasole, parasolki, parawany, para jedwabne, piłki, piórniki, plecaki, plotki, podkładki pod kubki, kieliszki i szklanki, podkładki pod mysz, pokrowce na telefony, pompony, portfele, postery, potykacze, radiodbiorniki, rękawiczki, ręczniki, sakwy rowerowe, sakwy podróżne, samochodowe osłony przeciwsłoneczne, siatki, skrobaczki do szyb, słodycze, standy, stroje dla personelu, szale, szaliki, świece, tablice, teczki skórzane, terkotki, termosy, tłumacze polsko-angielskie, torby i torebki, torciki, trąbki, t-shirty, wizytowniki, wody perfumowane i perfumy, worki żeglarskie, wyroby ze szkła i porcelany, zabawki, zegarki, znaczki z logo, modemy komputerowe, modemy komputerowe w standardzie PCMCIA, modemy komputerowe zewnętrzne USB, karty modemowe, karty PC, urządzenia i części urządzeń służących do bezprzewodowego dostępu do sieci komputerowych, w tym Internetu; zgrupowanie na rzecz osób trzech różnych towarów i usług pozwalające nabywcy wygodnie oglądać i kupować te towary lub zapoznawać się z ofertą usług i zamawiać te usługi: w sklepie, w hurtowni, z katalogu różnych artykułów, na stronie internetowej, za pośrednictwem usługi elektronicznej, za pośrednictwem systemu teleshoppingu, wykorzystując zamówienie korespondencyjne, używając środków telekomunikacji, usługi w zakresie telefonicznego udzielania informacji o powyższych usługach, **36** usługi w zakresie: pośrednictwa w zawieraniu umów ubezpieczeniowych poprzez telefon i Internet, sprawdzania stanu konta poprzez telefon i Internet, usługi polegające na umożliwieniu osobom trzecim: zawierania umów ubezpieczeniowych, umów kredytowych, umów bankowych oraz otwierania rachunków bankowych, dokonywania operacji bankowych, dostępu do konta bankowego, informacje finansowe i o usługach finansowych, informacja o ubezpieczeniach, usługi w zakresie telefonicznego udzielania informacji o produktach finansowych, ubezpieczeniowych, obsługa klientów przy wykorzystaniu sieci Internet w zakresie przekazywania informacji o usługach finansowych, ubezpieczeniowych, bankowych, usługi w zakresie telefonicznego udzielania informacji o powyższych usługach, **38** usługi telekomunikacyjne;

informacja o telekomunikacji, usługach telekomunikacyjnych, elektronicznych i internetowych; usługi w zakresie telefonicznego udzielania informacji o produktach z branży telekomunikacyjnej; przesyłanie informacji; gromadzenie rozpowszechnianie wiadomości poprzez sieci komunikacyjne, w tym sieć telewizyjną, satelitarną i Internet, agencje informacyjne w zakresie wiadomości i aktualności, usługi w zakresie: rozpowszechniania systemów przekazywania dźwięku i obrazu w łączności radiofonicznej, telegraficznej, telefonicznej, telefonii komórkowej, telefaksowej, systemie cyfrowym; usługi w zakresie łączności: radiofonicznej, telegraficznej, telefonicznej, telefonii komórkowej i poprzez Internet, telefaksowej, ustalania taryf i opłat, obsługi satelitów i przekazów satelitarnych, organizowania systemów transmisyjnych, przesyłania dźwięku, obrazu i sms-ów; usługi w zakresie: poczty elektronicznej, zleceń przywoławczych z zastosowaniem radia, telefonu lub innych środków komunikacji elektronicznej; usługi w zakresie prowadzenia: stacji radiowych, telewizyjnych oraz transmitowania dźwięku i obrazu; usługi w zakresie zbierania i przekazywania aktualności informacyjnych z wykorzystaniem: multimedii, urządzeń telekomunikacyjnych; usługi w zakresie wypożyczania telefonów, modemów i innych urządzeń telekomunikacyjnych; obsługa klientów przy wykorzystaniu sieci Internet w zakresie przekazywania informacji o usługach telekomunikacyjnych; elektroniczny serwis informacji typu on-line polegający na tworzeniu, prowadzeniu baz danych i udostępnianiu informacji z możliwością elektronicznego przyjmowania i przekazywania wiadomości; usługi umożliwiające komunikację pomiędzy użytkownikiem a siecią komputerową, w tym Internet, usługi w zakresie dostępu do sieci komputerowych, w szczególności Internetu, w tym w sposób mobilny i bezprzewodowy, usługi w zakresie bezprzewodowego dostępu do sieci komputerowych, w tym Internetu; usługi w zakresie telefonicznego udzielania informacji o powyższych usługach, **41** usługi w zakresie nauczania poprzez telefon, Internet, radio i telewizję; usługi w zakresie rozrywki i rekreacji, działalność kulturalna i edukacyjna, informacja o nauczaniu, kształceniu, rozrywce, działalności sportowej i kulturalnej, usługi w zakresie telefonicznego udzielania informacji o produktach edukacyjnych, szkoleniowych, obsługa klientów przy wykorzystaniu sieci Internet w zakresie przekazywania informacji o nauczaniu, usługi w zakresie telefonicznego udzielania informacji o powyższych usługach.

(111) **241738** (220) 2010 05 13 (210) 370258
 (151) 2011 08 18 (441) 2010 08 16
 (732) Spółdzielnia Mleczarska „LAZUR”, Nowe Skalmierzyce, PL.
 (540) cherubin

(510), (511) **29** mleko, serwatka, wyroby z mleka, sery, sery żółte twarde, sery podpuszczkowe, sery dojrzałe, sery dojrzałe z pleśnią, sery pleśniowe, sery z dodatkami smakowymi oraz przetworzonymi warzywami, ziołami i grzybami, sery pleśniowe w zalewkach olejowych z dodatkami smakowymi, świeże sery, sery solankowe, sery białe, sery białe wędzone, twaróg, sery rozdrobnione, sery do smarowania, produkty serowarskie, pasty serowe, masło, kefir, jogurt, śmietana, maślanka, napoje mleczne lub z przewagą mleka, wyroby i potrawy na bazie i z udziałem serów.

(111) **241739** (220) 2010 05 19 (210) 370533
 (151) 2011 08 12 (441) 2010 08 30
 (732) BARTYCKA 24 Spółka Akcyjna, Warszawa, PL.

(540) KORRA
 (510), (511) **06** kabiny kąpielowe, metalowe, **11** kabiny natryskowe, umywalki, armatura i instalacja sanitarna, zlewozmywaki, wanny armatura do regulacji urządzeń wodnych, **19** kabiny kąpielowe, niemetalowe, **35** usługi sprzedaży w hurtowniach, sklepach detalicznych i na stronach internetowej artykułów sanitarnych, oświetleniowej i mebli.

(111) **241740** (220) 2010 05 19 (210) 370534
 (151) 2011 08 12 (441) 2010 08 30
 (732) BARTYCKA 24 Spółka Akcyjna, Warszawa, PL.
 (540)



Kolor znaku: biały, czarny, pomarańczowy
 (531) 1.15.24, 26.11.3, 27.5.1, 29.1.13

(510), (511) **06** kabiny kąpielowe, metalowe, **11** kabiny natryskowe, umywalki, armatura i instalacja sanitarna, zlewozmywaki, wanny, armatura do regulacji urządzeń wodnych, **19** kabiny kąpielowe, niemetalowe, **35** usługi sprzedaży w hurtowniach, sklepach detalicznych i na stronie internetowej artykułów sanitarnych, oświetleniowej i mebli.

(111) **241741** (220) 2010 05 21 (210) 370611
 (151) 2011 10 26 (441) 2010 08 30
 (732) FORTIS BANK POLSKA Spółka Akcyjna, Warszawa, PL.

(540) MediPak

(510), (511) **36** usługi bankowe, usługi bankowe z bezpośrednim dostępem przez Internet, usługi świadczone w zakresie operacji bankowych, depozytów, lokat terminowych, papierów wartościowych; doradztwo bankowe, informacje bankowe, usługi pośrednictwa walutowego, prowadzenie rachunków i kont bankowych; depozyty przedmiotów wartościowych, depozyty sejfowe; usługi związane z udzielaniem różnorodnych kredytów; usługi emisji kart kredytowych i płatniczych w zakresie umożliwiającym między innymi regulowanie wydatków służbowych, wydatków administracyjnych firmy, monitorowanie wydatków, wyznaczanie limitów płatniczych; usługi związane z obsługą kart kredytowych i debetowych, udzielanie kredytów samochodowych, organizowanie sprzedaży kredytów bieżących, odnawialnych, inwestycyjnych, lombardowych, kasowych, czekowych; usługi ubezpieczeniowe, usługi brokerskie, usługi świadczone ubezpieczonym i ubezpieczającym w zakresie dochodzenia roszczeń i ich wysokości, usługi assistance, usługi ubezpieczeniowe assistance zapewniające ochronę kierowcy i/lub pasażera w czasie podróży; usługi autocasco (AC), usługi od odpowiedzialności cywilnej (OC); usługi w zakresie ubezpieczeń komunikacyjnych, ubezpieczeń na życie, ubezpieczeń osobowych innych niż ubezpieczenia na życie, ubezpieczeń majątkowych, informacja o ubezpieczeniach, usługi pośrednictwa w zawieraniu umów ubezpieczeniowych, pośredniczenie w sprzedaży ubezpieczeń, doradztwo w sprawach dotyczących ubezpieczeń, usługi funduszy inwestycyjnych, usługi funduszy emerytalno-rentowych, zarządzanie funduszami; usługi finansowe, analizy finansowe, powiernictwo finansowe, usługi pośrednictwa finansowego, doradztwo w sprawach finansowych, finansowanie pożyczek, spłaty ratalne, sponsorowanie finansowe, transakcje finansowe, udzielanie pomocy finansowej, operacje walutowe, zarządzanie finansami; usługi likwidacji szkód komunikacyjnych w zakresie dochodzenia roszczeń odszkodowawczych przez ubezpieczonego; usługi inwestycji kapitałowych, usługi związane z tworzeniem kapitału, nakładów kapitałowych, lokat kapitału; usługi w zakresie majątku nieruchomego i nieruchomości: kupno, sprzedaż, dzierżawa, zarządzanie, administrowanie, wycena, wynajem, finansowanie, pośrednictwo, sporządzanie umów najmu; usługi powiernicze; usługi świadczeń emerytalnych; usługi maklerskie na rynkach papierów wartościowych oraz zarządzanie funduszami; leasing samochodów oraz innych środków trwałych takich jak sprzęt medyczny, maszyny i urządzenia przemysłowe, linie technologiczne, nieruchomości.

(111) **241742** (220) 2010 06 15 (210) 371588
 (151) 2011 08 11 (441) 2010 09 27
 (732) BEST BRANDS SPÓŁKA Z OGRANICZONĄ ODPOWIEDZIALNOŚCIĄ, Kraków, PL.
 (540)

FRUIT VALLEY

Kolor znaku: czarny, złoty

(531) 27.5.1, 29.1.12

(510), (511) **05** preparaty farmaceutyczne wzmacniające odporność organizmu zawierające witaminy i minerały; preparaty odżywcze i witaminowe do celów medycznych i leczniczych; dietetyczne substancje przystosowane do celów medycznych; dodatki odżywcze do celów leczniczych; suplementy mineralne do żywności do celów leczniczych; dodatki odżywcze do celów leczniczych; zioła lecznicze; herbaty lecznicze; lecznicze herbatki ziołowe; herbatki lecznicze do przemywania oczu; wyciągi roślinne i ziołowe do celów leczniczych; nalewki do celów leczniczych; mieszanki ziołowe do celów leczniczych; ziołowe preparaty do odchudzania i oczyszczania organizmu, **30** dietetyczne środki spożywcze na bazie zbóż; suplementy diety do celów żywnościowych i dietetycznych na bazie zbóż; suplementy

mineralne do żywności dietetycznej na bazie zbóż; herbaty; herbaty ziołowe; herbaty aromatyzowane; herbaty owocowe; napoje na bazie herbaty; herbaty mrożone, **32** napoje bezalkoholowe gazowane i niegazowane; lemoniady; napoje i soki owocowe, warzywne; wody mineralne; esencje, wyciągi, ekstrakty i syropy do napojów; koktajle bezalkoholowe; nektary owocowe; napoje i preparaty w formie proszków do przygotowywania bezalkoholowych napojów.

(111) **241743** (220) 2010 06 17 (210) 371676
(151) 2011 10 18 (441) 2010 09 27
(732) DRUMET Liny i Druty Spółka z ograniczoną odpowiedzialnością, Włocławek, PL.
(540)



Kolor znaku: szary, granatowy, biały
(531) 14.1.5, 27.5.1, 29.1.13
(510), (511) **01** liny i druty z metali nieszlachetnych.

(111) **241744** (220) 2010 06 17 (210) 371677
(151) 2011 10 18 (441) 2010 09 27
(732) DRUMET Liny i Druty Spółka z ograniczoną odpowiedzialnością, Włocławek, PL.
(540)



Kolor znaku: szary, granatowy, biały
(531) 14.1.5, 27.5.1, 29.1.13
(510), (511) **06** liny i druty z metali nieszlachetnych.

(111) **241745** (220) 2010 06 17 (210) 371679
(151) 2011 10 18 (441) 2010 09 27
(732) DRUMET Liny i Druty Spółka z ograniczoną odpowiedzialnością, Włocławek, PL.
(540)



Kolor znaku: szary, granatowy, biały
(531) 14.1.5, 27.5.1, 29.1.13
(510), (511) **06** liny i druty z metali nieszlachetnych.

(111) **241746** (220) 2010 06 17 (210) 371680
(151) 2011 10 18 (441) 2010 09 27
(732) DRUMET Liny i Druty Spółka z ograniczoną odpowiedzialnością, Włocławek, PL.
(540)



Kolor znaku: szary, granatowy, biały
(531) 14.1.5, 27.5.1, 29.1.13
(510), (511) **06** liny i druty z metali nieszlachetnych.

(111) **241747** (220) 2010 07 07 (210) 372488
(151) 2011 10 21 (441) 2010 10 11
(732) LINGARO Spółka z ograniczoną odpowiedzialnością, Warszawa, PL.
(540)



Kolor znaku: czerwony, czarny
(531) 26.1.1, 26.1.6, 27.5.1, 29.1.12
(510), (511) **35** komputerowe zarządzanie plikami, **42** analizy systemów komputerowych, doradztwo w zakresie oprogramowania komputerowego, elektroniczna konwersja danych lub programów, projektowanie systemów komputerowych, przetwarzanie danych informatycznych w celu wspomaganie działalności przedsiębiorstw.

(111) **241748** (220) 2010 07 20 (210) 373078
(151) 2011 10 07 (441) 2010 10 25
(732) „ATUT” Joanna Łącka, Domasław, PL.
(540) ABIWA

(510), (511) **12** resory i sprężyny do pojazdów, autobusy, autokary, pojazdy lądowe, urządzenia do poruszania się na wodzie, łódzie czy powietrze oraz części i mechanizmy tworzące te pojazdy, bagażniki do pojazdów, wózki bagażowe, bieżniki do pojazdów, błotniki, furtki i drążki skrętne do pojazdów, hamulce i klocki hamulcowe do pojazdów, obwody hydrauliczne do pojazdów, karoserie samochodowe, kierunkowskazy i klaksony ostrzegawcze do pojazdów, kolce do opon, koła pojazdów, łańcuchy napędowe i przeciwpoślizgowe do pojazdów lądowych, drzwi, kierownice, siedzenia i zderzaki do pojazdów, pojazdy elektryczne, przyczepy do pojazdów, amortyzatory do pojazdów, skrzynie biegów i silniki do pojazdów lądowych, samochody sportowe, taczki, traktory, motocykle, motorowery, ciągniki, **38** usługi w zakresie agencji informacyjnych, wypożyczanie czasu dostępu do światowej sieci informatycznej, udostępnienie Internetu dla forum dyskusyjnego, łączność poprzez terminale komputerowe i sieć światłowodów, łączność telefoniczna, telegraficzna i za pomocą telefonii komórkowej, przesyłanie informacji tekstowej i obrazowej za pomocą komputera, przesyłanie informacji, przydzielanie dostępu do baz danych, przydzielanie kanałów telekomunikacyjnych dla usług związanych z telezakupami, przydzielanie użytkownikom dostępu do światowej sieci komputerowej, telewizja kablowa, transmisja programów radiowych i telewizyjnych, transmisja satelitarna, usługi ogłoszeń elektronicznych, poczty elektronicznej, usługi połączeń i tras połączeń dla telekomunikacyjnych przekazów satelitarnych, zlecenia przywoławcze, **42** usługi analizy systemów komputerowych, administrowanie stronami komputerowymi, doradztwo w sprawach sprzętu komputerowego i oprogramowania, odzyskiwanie danych komputerowych, projektowanie systemów komputerowych, instalacja, konserwacja, powielanie, projektowanie i wypożyczanie oprogramowanie komputerowego, wypożyczanie serwerów, tworzenie i utrzymywanie stron internetowych dla osób trzecich.

(111) **241749** (220) 2010 07 23 (210) 373276
(151) 2011 10 26 (441) 2010 10 25
(732) THI HUONG LAN GROTA, Warszawa, PL.
(540) CTM-MODA

(510), (511) **18** torby, torebki, paski, portfele: ze skóry lub imitacji skóry, **22** torby i torebki do pakowania z materiałów tekstylnych, **24** tkaniny, narzuty, pościel, **25** czapki, buty, bluzki, biustonosze, odzież; spodnie.

(111) **241750** (220) 2010 07 26 (210) 373359
(151) 2011 10 21 (441) 2010 11 08
(732) Katarzyna Mucha-Michlewicz, Wrocław, PL.

(540)



Kolor znaku: czarny, biały, pomarańczowy, szary

(531) 24.15.1, 26.1.2, 27.5.1, 29.1.14

(510), (511) **07** aparaty do skrawania, brzeszczoty pił [części maszyn], dłutownice, maszyny do obróbki drewna, frezarki, giętarki, gwinciarki [do nakrętek], gwinciarki [do śrub], maszyny do gwintowania, kosiaraki [maszyny], kosiaraki ogrodowe [maszyny], pistolety do malowania, urządzenia do malowania, obrabiarki do metalu, młoty dźwigniowe, młoty elektryczne, młoty mechaniczne, młoty pneumatyczne, maszyny do nadmuchu, narzędzia jako części maszyn, narzędzia ręczne o napędzie innym niż ręczny, noże [części maszyn], noże elektryczne, nożyce elektryczne, nożyczki elektryczne, obrabiarki, ostrzarki narzędziowe [maszyny], maszyny do ostrzenia, stoły do pił [części maszyn], piły [maszyny], piły łańcuchowe, pistolety do malowania, pistolety dozujące klej, elektryczne, młoty pneumatyczne, podnośniki, urządzenia podnośnikowe, podnośniki [urządzenia], podstawy [statywy] maszyn, polerki [maszyny i urządzenia] elektryczne, prasy [maszyny do celów przemysłowych], przeciągarki [ciągniki] do metalu, przecinarki [narzędzia mechaniczne], przenośniki [maszyny], spawarki elektryczne, sprężarki [maszyny], urządzenia do ssania powietrza, [do odpylania etc.], stoły do maszyn, strugarki podłużne, szlifierki, tarcze szlifierskie [części maszyn], przenośniki taśmowe, tokarki [narzędzia mechaniczne], turbosprężarki, ubijaki [maszyny], maszyny do ubijania, walcarki, walce do walcarek, wibratory [maszyny] do celów przemysłowych, wiertarki, wiertarki ręczne elektryczne, maszyny zasysające do celów przemysłowych.

(111) **241751** (220) 2010 08 03 (210) 373675
 (151) 2011 10 07 (441) 2010 11 08
 (732) A&M Carla-Bogusław Sasiadek, Zielonka, PL.
 (540)



Kolor znaku: złoty, czarny

(531) 24.17.25, 26.11.1, 27.5.1, 29.1.12

(510), (511) **25** ubrania wierzchnie dla kobiet i dziewcząt.

(111) **241752** (220) 2010 08 06 (210) 373842
 (151) 2011 09 27 (441) 2010 11 08
 (732) FREEHOME 4 Spółka z ograniczoną odpowiedzialnością,
 Warszawa, PL.

(540) Green Wings

(510), (511) **36** wynajmowanie oraz sprzedaż pomieszczeń/powierzchni biurowych, usługowych oraz handlowych, administrowanie nieruchomościami, w tym kompleksami handlowymi, usługowymi, hotelowymi i rozrywkowymi, **39** usługi wynajmowania garaży, magazynów, miejsc parkingowych, usługi administrowania miejscami parkingowymi.

(111) **241753** (220) 2010 08 09 (210) 373862
 (151) 2011 09 27 (441) 2010 11 22
 (732) ALSTEMA Spółka z ograniczoną odpowiedzialnością,
 Mikołów, PL.

(540)



(531) 26.13.25, 27.5.1

(510), (511) **37** budowa i konserwacja rurociągów.

(111) **241754** (220) 2010 08 09 (210) 373881
 (151) 2011 10 26 (441) 2010 11 22
 (732) Fabryka Sztuki w Łodzi, Łódź, PL.
 (540)



Kolor znaku: czarny, biały, szary

(531) 26.5.4, 27.5.1, 29.1.13

(510), (511) **35** usługi obejmujące: działalność w zakresie agencji reklamowych, prowadzenie badań; marketingowych, rynku i w dziedzinie działalności gospodarczej, wynajmowanie maszyn i urządzeń dla biur, powielanie dokumentów, pomoc i doradztwo w zakresie: organizowania i prowadzenia działalności gospodarczej, zarządzania personelem, usługi w zakresie dystrybucji materiałów reklamowych, impresariat w działalności artystycznej, usługi edytorskie w dziedzinie reklamy, organizowanie targów i wystaw w celach handlowych lub reklamowych, wyszukiwanie informacji poprzez pliki komputerowe dla osób trzecich, agencje public relations, sortowanie danych w bazach komputerowych, kreowanie wizerunku firmy, usług i towarów, zarządzanie w ramach prowadzonej działalności gospodarczej w zakresie udzielania licencji na usługi na rzecz osób trzecich, **36** wynajmowanie pomieszczeń biurowych, **41** usługi artystów teatralnych, wypożyczanie dekoracji teatralnych i sprzętu audio, usługi edukacji i informacji o edukacji, informacja o imprezach rozrywkowych, usługi komputerowego przygotowywania materiałów do publikacji, organizowanie i obsługa: konferencji, kongresów, konkursów, pracowni specjalistycznych, seminariów, sympozjów, spektakli i koncertów, organizowanie wystaw związanych z kulturą lub edukacją, usługi dotyczące obrazów cyfrowych, produkcja filmów i przedstawień teatralnych, publikacje: książek, tekstów innych niż teksty reklamowe w tym publikacje elektroniczne on-line książek i periodyków, usługi w zakresie: studia nagrań, studia filmowego i studia fotograficznego, usługi dystrybucji biletów, **42** usługi związane z projektowaniem graficznym, usługi w zakresie wzornictwa przemysłowego, **43** prowadzenie kawiarni, kafeterii, restauracji.

(111) **241755** (220) 2010 08 09 (210) 373882
 (151) 2011 10 26 (441) 2010 11 22
 (732) Fabryka Sztuki w Łodzi, Łódź, PL.
 (540) ART_INKUBATOR

(510), (511) **35** usługi obejmujące: działalność w zakresie agencji reklamowych, prowadzenie badań; marketingowych, rynku i w dziedzinie działalności gospodarczej, wynajmowanie maszyn i urządzeń dla biur, powielanie dokumentów, pomoc i doradztwo w zakresie: organizowania i prowadzenia działalności gospodarczej, zarządzania personelem, usługi w zakresie dystrybucji materiałów reklamowych, impresariat w działalności artystycznej, usługi edytorskie w dziedzinie reklamy, organizowanie targów i wystaw w celach handlowych lub reklamowych, wyszukiwanie informacji poprzez pliki komputerowe dla osób trzecich, agencje public relations, sortowanie danych w bazach komputerowych, kreowanie wizerunku firmy, usług i towarów, zarządzanie w ramach prowadzonej działalności gospodarczej w zakresie udzielania licencji na usługi na rzecz osób trzecich, **36** wynajmowanie pomieszczeń biurowych, **41** usługi artystów teatralnych, wypożyczanie dekoracji teatralnych i sprzętu audio, usługi edukacji i informacji o edukacji, informacja o imprezach rozrywkowych, usługi komputerowego przygotowywania materiałów do publikacji, organizowanie i obsługa: konferencji, kongresów, konkursów, pracowni

specjalistycznych, seminariów, sympozjów, spektakli i koncertów, organizowanie wystaw związanych z kulturą lub edukacją, usługi dotyczące obrazów cyfrowych, produkcja filmów i przedstawień teatralnych, publikacje: książek, tekstów innych niż teksty reklamowe w tym publikacje elektroniczne on-line książek i periodyków, usługi w zakresie: studia nagrań, studia filmowego i studia fotograficznego, usługi dystrybucji biletów, **42** usługi związane z projektowaniem graficznym, usługi w zakresie wzornictwa przemysłowego, **43** prowadzenie kawiarni, kafeterii, restauracji.

(111) **241756** (220) 2010 08 12 (210) 374048
 (151) 2011 09 22 (441) 2010 11 22
 (732) KRAINA FILCU Dorota Ewa Kossowska, Warszawa, PL.
 (540)

Kolor znaku: jasnoróżowy, czerwony, jasnozielony, fioletowy, czarny, pomarańczowy, niebieski, brązowy, biały
 (531) 27.5.1, 29.1.15
 (510), (511) **16** broszury, katalogi, komiksy, książki, obrazy, torebki do pakowania z papieru lub tworzyw sztucznych, **24** filc jako tkanina, materiały przeznaczone do haftowania, **28** zabawki.

(111) **241757** (220) 2010 08 12 (210) 374049
 (151) 2011 09 22 (441) 2010 11 22
 (732) KRAINA FILCU Dorota Ewa Kossowska, Warszawa, PL.
 (540)

Kolor znaku: jasnoróżowy, czerwony, jasnozielony, fioletowy, czarny, pomarańczowy, niebieski, brązowy, biały
 (531) 27.5.1, 29.1.15
 (510), (511) **16** broszury, katalogi, komiksy, książki, obrazy, torebki do pakowania z papieru lub tworzyw sztucznych, **24** filc jako tkanina, materiały przeznaczone do haftowania, **28** zabawki.

(111) **241758** (220) 2010 08 16 (210) 374197
 (151) 2011 10 18 (441) 2010 11 22
 (732) FORMA Bogdan Olech, Miszewko, PL.
 (540)

(531) 27.5.1
 (510), (511) **12** osłony na koła pojazdów, szczególnie na koła wózków inwalidzkich, akcesoria do osłon, **35** sprzedaż osłon i akcesoriów na koła pojazdów w systemie tradycyjnym i przez Internet, usługi marketingowe, promocja produktów, reklama, badania rynku, **42** projektowanie, doradztwo, ekspertyzy w zakresie osłon na koła pojazdów, projektowanie, doradztwo, ekspertyzy w zakresie wózków inwalidzkich.

(111) **241759** (220) 2010 08 17 (210) 374244
 (151) 2011 10 26 (441) 2010 11 22
 (732) Kitagawa, Co. Ltd., Osaka, JP.
 (540)

(531) 3.6.3, 26.11.1, 27.5.1
 (510), (511) **03** szampony i odżywki dla zwierząt domowych, **31** karma dla zwierząt domowych.

(111) **241760** (220) 2010 08 18 (210) 374329
 (151) 2011 10 11 (441) 2010 11 22
 (732) DAWMAR Spółka Cywilna Dawid Tworuszka, Marek Stańczyk, Tychy, PL.
 (540)



(531) 17.1.9, 27.5.1
 (510), (511) **43** usługi w zakresie prowadzenia restauracji, kawiarni, barów szybkiej obsługi, punktów i usług gastronomicznych, usługi zaopatrzenia w żywność i napoje, usługi cateringowe.

(111) **241761** (220) 2003 11 07 (210) 272385
 (151) 2011 10 24 (441) 2004 04 19
 (732) Davex Labs LLC, Azusa, US.
 (540) L'ANZA
 (510), (511) **03** produkty do pielęgnacji włosów i pielęgnacji skóry.

(111) **241762** (220) 2007 05 28 (210) 325817
 (151) 2011 10 24 (441) 2007 09 03
 (732) Przedsiębiorstwo Farmaceutyczne LEK-AM
 Spółka z ograniczoną odpowiedzialnością, Zakroczym, PL.
 (540) DIOSMINEX-BO ZDROWE NOGI TO PODSTAWA!
 (510), (511) **05** produkty farmaceutyczne, leki, środki dietetyczne dla celów medycznych.

(111) **241763** (220) 2008 02 14 (210) 336588
 (151) 2011 10 24 (441) 2008 05 26
 (732) Firma Handlowa „Teer” P. Roszkiewicz, T. Roszkiewicz
 Spółka Jawna, Słonawy, PL.
 (540) PAOLO SCALI
 (510), (511) **14** spinki do mankietów i do krawatów, **18** portfele, paski, **25** odzież męska: koszule i garnitury, wyroby galanterii męskiej; krawaty, muszki, paski, szaliki, szelki.

(111) **241764** (220) 2008 04 28 (210) 340269
 (151) 2011 10 24 (441) 2008 08 04
 (732) Tomasz Wołowski, Wrocław, PL.
 (540) jJaba

(510), (511) **35** usługi związane z organizowaniem aukcji, usługi w zakresie domów aukcyjnych, usługi z zakresu informacji handlowej, usługi z zakresu systematyzacji i pozyskiwania komputerowych baz danych, usługi marketingowe, usługi w zakresie produkcji: reklam radiowych, telewizyjnych i kinowych, usługi wykonywane przez agencje reklamowe, takie jak: reklama osób trzecich w ramach udzielonych pełnomocnictw, w zakresie działalności: radiowej, telewizyjnej lub kinowej, publikowania tekstów reklamowych, usługi dotyczące transkrypcji informacji, usługi w zakresie reprodukcji dokumentów i dokumentacji, usługi menedżerskie, usługi badania rynku, usługi badania opinii, usługi informacyjne w zakresie działalności gospodarczej, usługi dotyczące zarządzania zbiorami informatycznymi, ogłoszenia prasowe, reklamy on-line w sieci komputerowej, internetowej i reklamy korespondencyjne, rozpowszechnianie materiałów reklamowych, aukcje publiczne, organizowanie wystaw i targów w celach handlowych lub reklamowych, tworzenie komputerowych baz danych, zarządzanie, sortowanie, kompilacja informacji i udostępnianie komputerowych baz danych, zgrupowanie na rzecz osób trzecich różnych towarów handlowych pozwalające nabywcy wygodnie oglądać i kupować te towary, w tym za pośrednictwem systemu telezakupów, przy wykorzystaniu środków telekomunikacji, na stronie internetowej dotyczącej sprzedaży różnorodnych artykułów lub poprzez sprzedaż wysyłkową w zakresie następujących branż: antyki i sztuka, bilety, artykuły biurowe i reklamowe, biżuteria i zegarki, artykuły dla dzieci (w tym zabawki), artykuły do domu i ogrodu, artykuły erotyczne, filmy, artykuły fotograficzne, gry kompute-

rowe i planszowe, komputery, notebooki, książki i komiksy, artykuły związane z motoryzacją i muzyką (w tym nagrania muzyczne i instrumenty muzyczne), odzież, obuwie, dodatki do odzieży, artykuły przemysłowe, artykuły rękodzielnicze, RTV i AGD (sprzęt gospodarstwa domowego), artykuły związane ze sportem, rekreacją i turystyką, telefony i akcesoria telefoniczne, elektronika, artykuły z grupy zdrowie i uroda (w tym perfumy, kosmetyki), sprzęt multimedialny.

(111) **241765** (220) 2010 01 15 (210) 365095
 (151) 2011 10 26 (441) 2010 04 26
 (732) INTERBUD-LUBLIN SPÓŁKA AKCYJNA, Lublin, PL.
 (540)



Kolor znaku: niebieski, szary, czarny, biały

(531) 26.15.13, 27.5.1, 29.1.14
 (510), (511) **06** budowlane materiały metalowe, metalowe konstrukcje budowlane, drobne wyroby metalowe, wyroby ślusarskie, rury i rurki, **19** materiały budowlane niemetalowe, **35** usługi prowadzenia sklepu i/ lub hurtowni w branży budowlanej, elektrycznej i telekomunikacyjnej, sprzedaż i promocja materiałów budowlanych na rzecz osób trzecich, **36** pomoc w zarządzaniu przedsiębiorstwami obrotu nieruchomościami, usługi i doradztwo finansowe, usługi w zakresie organizacji i zarządzania finansowaniem przedsięwzięć inwestycyjnych dotyczących budowy i/ lub przygotowania nieruchomości obiektów mieszkalnych i niemieszkalnych, przeznaczonych do sprzedaży, najmu lokali, budynków i powierzchni użytkowej, administrowania nieruchomościami, usługi doradztwa w zakresie zarządzania, administrowania i obrotu nieruchomościami, obiektami mieszkalnymi, **37** usługi w zakresie: budownictwa, budownictwa przemysłowego i wodnego, wykonywania instalacji alarmowych, elektrycznych, centralnego ogrzewania, gazowych, telekomunikacyjnych, wentylacyjnych i wodno-kanalizacyjnych, budowy kotłowni, węzłów cieplnych, pompowni, oczyszczalni ścieków, hydroforni, instalacji stacji transformatorowych, rozdzielni prądu, a także prowadzenie robót: wydobywczych kruszyw, układania nawierzchni drogowych, wiercenia studni, usługi deweloperskie w szczególności pod inwestycje budowlane, pośredniczenie w zawieraniu umów sprzedaży i wynajmu nieruchomości, powierzchni mieszkalnej, handlowej i usługowej, naprawa i konserwacja oraz instalowanie maszyn i urządzeń, **39** magazynowanie, transport samochodowy i rurociągowy, uruchamianie i obsługa oczyszczalni ścieków, **40** zbieranie i przetwarzanie, recykling i niszczenie odpadów, obróbka drewna i metali, odkażanie materiałów, oczyszczanie i odświeżanie powietrza, spawanie i lutowanie, wycinka drzew.

(111) **241766** (220) 2010 03 31 (210) 368571
 (151) 2011 10 26 (441) 2010 07 05
 (732) G+J Gruner+Jahr Polska Spółka z ograniczoną odpowiedzialnością & Co. Spółka komandytowa, Warszawa, PL.
 (540)

PRZEMO DLA PRACOWNIKÓW I KOBIEC!
Claudia

(531) 27.5.1
 (510), (511) **09** nagrane dyskietki, dyski optyczne, taśmy magnetyczne audio i audio-wideo, filmy, programy komputerowe, moduły ładowalne z publikacjami w formie elektronicznej, magnetyczne i optyczne nośniki danych, karty magnetyczne z zakodowanymi danymi oraz karty z wbudowanym chipem z zakodowanymi danymi, **16** dzienniki, czasopisma, książki, fotografie, papeteria, artykuły biurowe, **35** publikacja tekstów reklamowych za pośrednictwem Internetu i komputerowych baz danych, reklama, także za pośrednictwem Internetu i komputerowych baz danych, prenumerata prasy, **38** usługi w zakresie przekazu wydawnictw prasowych za pomocą sieci telekomunikacyjnych, sieci komputerowych, łączący satelitar-

nych oraz innych środków łączności, transmisja danych, **39** dystrybucja czasopism i gazet, **41** produkcja programów telewizyjnych i radiowych; organizowanie konkursów, publikowanie tekstów innych niż reklamowe; usługi rozrywkowe i edukacyjne, świadczone również za pośrednictwem Internetu i komputerowych baz danych, obejmujące: prezentację muzyki na żywo, prezentację nagrań muzycznych, pokazy filmowe, prezentację programów typu talk-show, prezentację programów zarejestrowanych na płytach, taśmach wideo, dyskach kompaktowych, nagrań wideo, filmów, programów telewizyjnych i radiowych; informacja o rozrywce za pośrednictwem Internetu i komputerowych baz danych, usługi klubów nocnych, **42** programowanie komputerowe.

(111) **241767** (220) 2010 05 11 (210) 370179
 (151) 2011 10 26 (441) 2010 08 16
 (732) ELOPAK Spółka Akcyjna, Czosnów, PL.
 (540)



Kolor znaku: niebieski, czerwony, biały

(531) 2.1.8, 26.1.2, 26.1.16, 27.5.1, 29.1.13
 (510), (511) **29** mleko, produkty mleczne, kefir (napój mleczny), jogurt, napoje mleczne lub z przewagą mleka.

(111) **241768** (220) 2010 06 15 (210) 371545
 (151) 2011 10 26 (441) 2010 09 27
 (732) Multi-monet.pl Spółka Akcyjna, Warszawa, PL.
 (540) e-dukat.pl

(510), (511) **35** detaliczny handel (sprzedaż: monet kolekcjonerskich emitowanych przez NBP (monety złote, srebrne oraz dwuzłotowe), monet zagranicznych, medali i numizmatów polskich i zagranicznych, blistrów, akcesoriów numizmatycznych, abonamentów numizmatycznych, sztabek srebrnych i złotych (kolekcjonerskich, lokacyjnych i reklamowych)), **36** numizmatyka.

(111) **241769** (220) 2010 06 15 (210) 371546
 (151) 2011 10 26 (441) 2010 09 27
 (732) Multi-monet.pl Spółka Akcyjna, Warszawa, PL.
 (540) Multi-monet.pl

(510), (511) **35** detaliczny handel (sprzedaż: monet kolekcjonerskich emitowanych przez NBP (monety złote, srebrne oraz dwuzłotowe), monet zagranicznych, medali i numizmatów polskich i zagranicznych, blistrów, akcesoriów numizmatycznych, abonamentów numizmatycznych, sztabek srebrnych i złotych (kolekcjonerskich, lokacyjnych i reklamowych)), **36** numizmatyka.

(111) **241770** (220) 2010 07 20 (210) 373114
 (151) 2011 10 27 (441) 2010 10 25
 (732) PKP Polskie Linie Kolejowe Spółka Akcyjna, Warszawa, PL.
 (540)

**dni techniki
 kolejowej**

Kolor znaku: jasny szary, ciemny szary, pomarańczowy

(531) 18.1.11, 18.1.12, 26.13.25, 27.5.1, 29.1.13
 (510), (511) **16** plakaty, **35** usługi w zakresie: rozpowszechniania materiałów reklamowych i plakatów reklamowych, reklamy billboardowej, reklamy za pośrednictwem sieci komputerowych, reklamy telewizyjnej, przygotowywania reklam prasowych.

(111) **241771** (220) 2010 08 05 (210) 373774
 (151) 2011 10 27 (441) 2010 11 08

(732) TREC NUTRITION Katarzyna Kłoczko, Gdynia, PL.
(540) TRIBULON
(510), (511) **05** dietetyczne substancje do celów medycznych, preparaty farmaceutyczne, odżywki, mineralne dodatki do żywności, preparaty witaminowe, **25** odzież, obuwie, nakrycia głowy, **28** artykuły sportowe i gimnastyczne.

(111) **241772** (220) 2010 08 05 (210) 373776
(151) 2011 10 27 (441) 2010 11 08

(732) TREC NUTRITION Katarzyna Kłoczko, Gdynia, PL.
(540) FAT TRANSPORTER
(510), (511) **05** dietetyczne substancje do celów medycznych, preparaty farmaceutyczne, odżywki, mineralne dodatki do żywności, preparaty witaminowe, **25** odzież, obuwie, nakrycia głowy, **28** artykuły sportowe i gimnastyczne.

(111) **241773** (220) 2010 08 05 (210) 373779
(151) 2011 10 27 (441) 2010 11 08

(732) TREC NUTRITION Katarzyna Kłoczko, Gdynia, PL.
(540) AMINO MAX
(510), (511) **05** dietetyczne substancje do celów medycznych, preparaty farmaceutyczne, odżywki, mineralne dodatki do żywności, preparaty witaminowe, **25** odzież, obuwie, nakrycia głowy, **28** artykuły sportowe i gimnastyczne.

(111) **241774** (220) 2010 08 05 (210) 373780
(151) 2011 10 27 (441) 2010 11 08

(732) TREC NUTRITION Katarzyna Kłoczko, Gdynia, PL.
(540) MASS XXL
(510), (511) **05** dietetyczne substancje do celów medycznych, preparaty farmaceutyczne, odżywki, mineralne dodatki do żywności, preparaty witaminowe, **25** odzież, obuwie, nakrycia głowy, **28** artykuły sportowe i gimnastyczne.

(111) **241775** (220) 2010 08 05 (210) 373781
(151) 2011 10 27 (441) 2010 11 08

(732) TREC NUTRITION Katarzyna Kłoczko, Gdynia, PL.
(540) HARD MASS
(510), (511) **05** dietetyczne substancje do celów medycznych, preparaty farmaceutyczne, odżywki, mineralne dodatki do żywności, preparaty witaminowe, **25** odzież, obuwie, nakrycia głowy, **28** artykuły sportowe i gimnastyczne.

(111) **241776** (220) 2010 08 09 (210) 373879
(151) 2011 10 26 (441) 2010 11 22

(732) „Amercom” Spółka Akcyjna, Warszawa, PL.
(540) Nie ze mną te numery
(510), (511) **16** książki, czasopisma, **35** usługi reklamowe, **41** montaż programów telewizyjnych, produkcja filmów.

(111) **241777** (220) 2010 08 09 (210) 373880
(151) 2011 10 26 (441) 2010 11 22

(732) Przedsiębiorstwo Produkcyjno-Handlowe „JADIK” Jerzy Chorostkowski, Przyborów, PL.
(540)



Kolor znaku: pomarańczowy, czarny, szary

(531) 12.1.1, 12.1.9, 27.5.1, 29.1.13
(510), (511) **20** fotele, krzesła, meble, stoły, **35** rozpowszechnianie materiałów reklamowych również za pomocą Internet, zgrupowanie na rzecz osób trzecich foteli, krzesel, mebli, stołów pozwalające nabywcy wygodnie oglądać i kupować w sklepie, hurtowni z artykułami meblowymi oraz oferowanie tych towarów za pośrednictwem Internetu, **42** usługi projektowania foteli, krzesel, mebli, stołów.

(111) **241778** (220) 2010 08 09 (210) 373904
(151) 2011 10 26 (441) 2010 11 22

(732) Novartis AG, Bazylea, CH.
(540) VITAMINUM D SANDOZ
(510), (511) **05** preparaty farmaceutyczne i weterynaryjne, suplementy diety, środki sanitarne dla celów medycznych, substancje dietetyczne do celów medycznych, żywność dla niemowląt, plastry, materiały opatrunkowe, materiały do plombowania zębów, woski dentystyczne.

(111) **241779** (220) 2010 08 09 (210) 373905
(151) 2011 10 26 (441) 2010 11 22

(732) Novartis AG, Bazylea, CH.
(540) VITAMINUM K SANDOZ
(510), (511) **05** preparaty farmaceutyczne i weterynaryjne, suplementy diety, środki sanitarne dla celów medycznych, substancje dietetyczne do celów medycznych, żywność dla niemowląt, plastry, materiały opatrunkowe, materiały do plombowania zębów, woski dentystyczne.

(111) **241780** (220) 2010 08 09 (210) 373908
(151) 2011 10 26 (441) 2010 11 22

(732) CENTRUM OBRUSÓW Artur Danielewicz, Opole, PL.
(540)



(531) 26.11.1, 26.11.14, 26.13.1, 27.5.1
(510), (511) **24** tekstylia i wyroby włókiennicze nie ujęte w innych klasach; narzuty na łóżka i obrusy.

(111) **241781** (220) 2007 09 13 (210) 330121
(151) 2011 10 24 (441) 2007 12 24

(732) TROPICAL Tadeusz Ogrodnik, Chorzów, PL.
(540)



(531) 16.3.15, 26.1.1, 26.1.4
(510), (511) **01** nawozy, komposty, **05** produkty i preparaty farmaceutyczne, weterynaryjne, lecznicze, odkażające i sanitarne do stosowania w akwarystyce i hodowli fauny i flory, **07** sprzęt akwarystyczny zawarty w tej klasie, pompki napowietrzające do akwariów, **11** sprzęt akwarystyczny zawarty w tej klasie, urządzenia do filtrowania akwariów, urządzenia do ogrzewania akwariów, **16** akwaria i terraria, **21** sprzęt terrarystyczny zawarty w tej klasie, klatki dla ptaków i zwierząt domowych, **31** pokarmy dla fauny, zwłaszcza dla ryb, ptaków, gadów, płazów oraz drobnych zwierząt hodowlanych, pokarmy dla fauny zawierające środki odżywcze, produkty i preparaty do hodowli roślin, roślin akwariowych, ryb, ptaków, gadów, płazów oraz drobnych zwierząt hodowlanych.

(111) **241782** (220) 2007 09 13 (210) 330122
(151) 2011 10 24 (441) 2007 12 24

(732) TROPICAL Tadeusz Ogrodnik, Chorzów, PL.
(540)



(531) 16.3.15, 26.3.2

(510), (511) **01** nawozy, komposty, **05** produkty i preparaty farmaceutyczne, weterynaryjne, lecznicze, odkażające i sanitarne do stosowania w akwarystyce i hodowli fauny i flory, **07** sprzęt akwarystyczny zawarty w tej klasie, pompki napowietrzające do akwariów, **11** sprzęt akwarystyczny zawarty w tej klasie, urządzenia do filtrowania akwariów, urządzenia do ogrzewania akwariów, **16** akwaria i terraria, **21** sprzęt terrarystyczny zawarty w tej klasie, klatki dla ptaków i zwierząt domowych, **31** pokarmy dla fauny, zwłaszcza dla ryb, ptaków, gadów, płazów oraz drobnych zwierząt hodowlanych, pokarmy dla fauny zawierające środki odżywcze, produkty i preparaty do hodowli roślin, roślin akwariowych, ryb, ptaków, gadów, płazów oraz drobnych zwierząt hodowlanych.

(111) **241783** (220) 2009 08 17 (210) 359477
 (151) 2011 08 23 (441) 2009 11 23
 (732) „EMPIK CAFE” SPÓŁKA Z OGRANICZONĄ
 ODPOWIEDZIALNOŚCIĄ, Warszawa, PL.
 (540)



Kolor znaku: biały, niebieski

(531) 27.5.1, 29.1.12

(510), (511) **30** lody spożywcze, lody spożywcze w proszku, środki wiążące do lodów spożywczych, **43** świadczenie usług w zakresie prowadzenia barów szybkiej obsługi, kafełtarii i kawiarni.

(111) **241784** (220) 2009 12 23 (210) 364475
 (151) 2011 08 23 (441) 2010 03 29
 (732) Firma Produkcyjno-Usługowo-Handlowa „MOKATE” Teresa
 Mokrysz, Ustroń, PL.
 (540) MOKATE UNO
 (510), (511) **30** kawa.

(111) **241785** (220) 2010 03 29 (210) 368467
 (151) 2011 08 22 (441) 2010 07 05
 (732) AUDIT DORADZTWO PERSONALNE Spółka z ograniczoną
 odpowiedzialnością, Gorzów Wielkopolski, PL.
 (540)



AUDIT
 DORADZTWO PERSONALNE

Kolor znaku: biały, granatowy

(531) 26.3.4, 26.4.1, 26.4.18, 27.5.1, 29.1.12

(510), (511) **35** rekrutacja personelu; rekrutacja, selekcja i rozmieszczenie personelu tymczasowego, kontraktowego oraz stałego; badania psychologiczne celem rekrutacji oraz oceny personelu; biuro pośrednictwa pracy; dobór personelu za pomocą metod psychotechnicznych, diagnoza potencjału pracowników; doradztwo w zakresie zarządzania personelem; opracowywanie i wdrażanie systemów zarządzania kadrą, narzędzi pomiarowych kadr typu: rekrutacyjne, diagnostyczne, oceny; analiza stanowisk pracy, ocena jakości pracy; budowanie i wdrażanie standardów pracy, standardów obsługi klienta, systemów motywowania/oceny/rozwoju kadr; pomoc i doradztwo w zakresie organizowania i prowadzenia działalności gospodarczej, consulting; usługowe prowadzenie negocjacji, diagnoza i rozwiązywanie konfliktów wewnątrz-organizacyjnych; reklama; badania produktu; badania poziomu obsługi klientów; usługi w zakresie audytu; usługi księgowo-rachunkowe; świadczenie usług księgowo-rachunkowych, konsultingowych, doradczych za pomocą globalnej sieci komputerowej Internet; usługi w zakresie: prowadzenia ksiąg, prowadzenia dokumentacji kadrowej i płacowej, sporządzania w imieniu i na rzecz podatników zeznań i deklaracji podatkowych,

informatycznej obsługi biur i przedsiębiorstw w związku z działalnością gospodarczą, prowadzenia interesów osób trzecich, usług konsultingowych oraz doradztwa w zakresie prowadzenia działalności gospodarczej, usług konsultingowych oraz doradztwa w zakresie organizowania i kierowania działalnością gospodarczą, usług konsultingowych oraz doradztwa w zakresie restrukturyzacji i prywatyzacji przedsiębiorstw, usług konsultingowych oraz doradztwa w zakresie zarządzania i organizacji przedsiębiorstw oraz przedsięwzięć gospodarczych, usług konsultingowych oraz doradztwa w zakresie podatków, prowadzenia negocjacji; analiz i raportów marketingowych, **41** szkolenia personelu; opracowywanie oraz prowadzenie programów szkoleniowych personelu w miejscu pracy; kształcenie ustawiczne; usługi w zakresie edukacji i nauczania; organizowanie i prowadzenie warsztatów, treningów, seminariów, sympozjów, zjazdów, podróży studyjnych, kongresów, konferencji i imprez rozrywkowych; organizowanie i prowadzenie kursów, szkoleń edukacyjnych i rozrywkowych; usługi edukacyjne dotyczące audytu oraz doradztwa personalnego; opracowywanie planów szkoleniowych, systemów ocen pracowniczych; publikowanie książek i materiałów dydaktycznych; nagrywanie materiałów dydaktycznych; kursy językowe; organizowanie wystaw związanych z kulturą lub edukacją publikowanie tekstów innych niż reklamowe; doradztwo w zakresie edukacji lub kształcenia; usługi trenerskie w zakresie pomocy i kierowania rozwojem umiejętności oraz kompetencji; usługi w zakresie budowy zespołu.

(111) **241786** (220) 2010 04 15 (210) 369204
 (151) 2011 08 23 (441) 2010 07 19
 (732) „AGMA” MAREK PRZYBYŁ, Jarocin, PL.
 (540)



Kolor znaku: biały, szary, niebieski

(531) 27.5.1, 29.1.13

(510), (511) **11** wanny łazienkowe, kabiny natryskowe, natryski, prysznicze, baterie natryskowe, umywalkowe, wannowe, kuchenne, krany, słuchawki, węże, głowice, brodziki, miski klozetowe wc, kompakty wc, ceramiczna armatura sanitarna, pisuary, bidety, postumenty, półpostumenty, umywalki, toalety, urządzenia do kąpielni, aparatura do urządzeń i przewodów wodnych i gazowych, wyposażenie wani, grzejniki, akcesoria do grzejników, kotły co, kotły grzewcze, uszczelki, syfony i akcesoria do syfonów, zawory kanalizacyjne, termostatyczne, wodociągowe, zasobniki ciepła i pary, suszarki do rąk, suszarki do suszenia bielizny, urządzenia do dystrybucji wody, **20** meble i półki łazienkowe, lustra, wyroby łazienkowe (nie ujęte w innych klasach) z drewna, korka, trzciny, wikliny, rogu, kości, kości słoniowej, fiszbinu, muszli, bursztynu, macicy perłowej, sepiolitu, imitacji tych surowców lub z tworzyw sztucznych, dozowniki stałe do ręczników niemetalowe, karnisze, kratki ochronne, wkładki do zlewów dające się usunąć, uchwyty do gąbek, kosze z pokrywą-bielizniarki, szczotki do misek klozetowych, parawany, półki, szafki, stołki, wodociągowe zawory z tworzyw sztucznych, haki niemetalowe do wieszania odzieży, haki do zasłon, **35** usługi związane z prowadzeniem sklepów internetowych, usługi związane z prowadzeniem punktów sprzedaży, sprzedaży internetowej oraz sprzedaży na podstawie zamówień telefonicznych towarów takich jak: wanny łazienkowe, kabiny natryskowe, natryski, prysznicze, baterie natryskowe, umywalkowe, wannowe, kuchenne, krany, słuchawki, węże, głowice, brodziki, miski klozetowe wc, kompakty wc, ceramiczna armatura sanitarna, pisuary, bidety, postumenty, półpostumenty, umywalki, toalety, urządzenia do kąpielni, aparatura do urządzeń i przewodów wodnych i gazowych, wyposażenie wani, grzejniki, akcesoria do grzejników, kotły co, kotły grzewcze, uszczelki, syfony i akcesoria do syfonów, zawory kanalizacyjne, termostatyczne, wodociągowe, zasobniki ciepła i pary, suszarki do rąk, suszarki do suszenia bielizny, urządzenia do dystrybucji wody, meble i półki łazienkowe, lustra, wyroby łazienkowe (nie ujęte w innych klasach) z drewna, korka, trzciny, wikliny, rogu, kości, kości słoniowej, fiszbinu, muszli, bursztynu, macicy perłowej, sepiolitu, imitacji tych surowców lub z tworzyw sztucznych, dozowniki stałe do ręczników niemetalowe, karnisze, kratki ochronne, wkładki do zlewów dające się usunąć, uchwyty do gąbek, kosze z pokrywą-bielizniarki, szczotki do misek klozetowych, parawany, półki, szafki, stołki, wodociągowe zawory z tworzyw sztucznych, haki niemetalowe do wieszania odzieży, haki do zasłon, zgrupowanie na rzecz osób trzecich towarów wskazanych w klasie 11, 20 i 21 umożliwiającej klientom dogodnie ich oglądanie i dokonywanie zakupów w sklepach, hurtowniach, zarządzanie zbiorami informatycznymi; wyszukiwanie in-

formacji w komputerowych bazach danych; pozyskiwanie i systematyzacja danych do komputerowych baz danych.

(111) **241787** (220) 2010 04 15 (210) 369205
 (151) 2011 08 23 (441) 2010 07 19
 (732) „AGMA” MAREK PRZYBYŁ, Jarocin, PL.
 (540)



Kolor znaku: biały, szary, niebieski, jasnoniebieski

(531) 1.15.15, 27.5.1, 29.1.13

(510), (511) **11** wanny łazienkowe, kabiny natryskowe, natryski, prysznicze, baterie natryskowe, umywalkowe, wannowe, kuchenne, krany, słuchawki, węże, głowice, brodziki, miski klozetowe wc, kompaktki wc, ceramiczna armatura sanitarna, pisuary, bidety, postumenty, półpostumenty, umywalki, toalety, urządzenia do kąpeli, aparatura do urządzeń i przewodów wodnych i gazowych, wyposażenie wanien, grzejniki, akcesoria do grzejników, kotły co, kotły grzewcze, uszczelki, syfony i akcesoria do syfonów, zawory kanalizacyjne, termostatyczne, wodociągowe, zasobniki ciepła i pary, suszarki do rąk, suszarki do suszenia bielizny, urządzenia do dystrybucji wody, **20** meble i półki łazienkowe, lustra, wyroby łazienkowe (nie ujęte w innych klasach) z drewna, korka, trzciny, wikliny, rogu, kości, kości słoniowej, fiszbinu, muszli, bursztynu, macicy perłowej, sepiolitu, imitacji tych surowców lub z tworzyw sztucznych, dozowniki stałe do ręczników niemetalowe, karnisze, kratki ochronne, wkładki do zlewów dające się usunąć, uchwyty do gąbek, kosze z pokrywą-bielizniarki, szczotki do misek klozetowych, parawany, półki, szafki, stołki, wodociągowe zawory z tworzyw sztucznych, haki niemetalowe do wieszania odzieży, haki do zasłon, **35** usługi związane z prowadzeniem sklepów internetowych, usługi związane z prowadzeniem punktów sprzedaży, sprzedaży internetowej oraz sprzedaży na podstawie zamówień telefonicznych towarów takich jak: wanny łazienkowe, kabiny natryskowe, natryski, prysznicze, baterie natryskowe, umywalkowe, wannowe, kuchenne, krany, słuchawki, węże, głowice, brodziki, miski klozetowe wc, kompaktki wc, ceramiczna armatura sanitarna, pisuary, bidety, postumenty, półpostumenty, umywalki, toalety, urządzenia do kąpeli, aparatura do urządzeń i przewodów wodnych i gazowych, wyposażenie wanien, grzejniki, akcesoria do grzejników, kotły co, kotły grzewcze, uszczelki, syfony i akcesoria do syfonów, zawory kanalizacyjne, termostatyczne, wodociągowe, zasobniki ciepła i pary, suszarki do rąk, suszarki do suszenia bielizny, urządzenia do dystrybucji wody, meble i półki łazienkowe, lustra, wyroby łazienkowe (nie ujęte w innych klasach) z drewna, korka, trzciny, wikliny, rogu, kości, kości słoniowej, fiszbinu, muszli, bursztynu, macicy perłowej, sepiolitu, imitacji tych surowców lub z tworzyw sztucznych, dozowniki stałe do ręczników niemetalowe, karnisze, kratki ochronne, wkładki do zlewów dające się usunąć, uchwyty do gąbek, kosze z pokrywą-bielizniarki, szczotki do misek klozetowych, parawany, półki, szafki, stołki, wodociągowe zawory z tworzyw sztucznych, haki niemetalowe do wieszania odzieży, haki do zasłon, zgrupowanie na rzecz osób trzecich towarów wskazanych w klasie 11, 20 i 21 umożliwiające klientom dogodnie ich oglądanie i dokonywanie zakupów w sklepach, hurtowniach, zarządzanie zbiorami informatycznymi; wyszukiwanie informacji w komputerowych bazach danych; pozyskiwanie i systematyzacja danych do komputerowych baz danych.

(111) **241788** (220) 2010 05 17 (210) 370384
 (151) 2011 10 12 (441) 2010 08 30
 (732) Quercus Spółka z ograniczoną odpowiedzialnością, Kraków, PL.
 (540)



Kolor znaku: zielony, czarny

(531) 26.3.23, 26.4.1, 27.5.1, 29.1.12

(510), (511) **36** usługi w zakresie pośrednictwa w handlu nieruchomościami, **37** budownictwo-budowa domów mieszkalnych, pawilonów i sklepów targowych, informacja budowlana, nadzór budowlany.

(111) **241789** (220) 2010 05 18 (210) 370450
 (151) 2011 09 07 (441) 2010 08 30
 (732) TARCHOMIŃSKIE ZAKŁADY FARMACEUTYCZNE „POLFA”
 Spółka Akcyjna, Warszawa, PL.
 (540) glucarb
 (510), (511) **05** preparaty farmaceutyczne.

(111) **241790** (220) 2010 07 14 (210) 372801
 (151) 2011 09 06 (441) 2010 10 25
 (732) TARCHOMIŃSKIE ZAKŁADY FARMACEUTYCZNE „POLFA”
 Spółka Akcyjna, Warszawa, PL.
 (540) ipenem
 (510), (511) **05** preparaty farmaceutyczne.

(111) **241791** (220) 2010 07 23 (210) 373232
 (151) 2011 10 07 (441) 2010 10 25
 (732) MOBITOKI Spółka z ograniczoną odpowiedzialnością,
 Warszawa, PL.
 (540)

mobitoki

Kolor znaku: czarny, pomarańczowy

(531) 27.5.1, 29.1.12

(510), (511) **09** urządzenia nadawcze i odbiorcze, anteny, urządzenia do transmisji dźwięku i obrazu, urządzenia do interkomunikacji, aparaty i słuchawki telefoniczne, telefony konferencyjne, głośniki i mikrofony, kamery, monitory telewizyjne, bramy, zapory i interfejsy sieciowe, routery, terminale videokonferencyjne, serwery wideo i audiokonferencyjne, modemy, urządzenia do przetwarzania, przesyłania i drukowania informacji; komputery, procesory, mikroprocesory, monitory-hardware, monitory-software, klawiatury i myszy komputerowe, czytniki dla celów informatyki; interfejsy dla celów informatyki, komparatory, odbiorniki audio, wideo, odtwarzacze dźwięku, magnetofony, dyktafony, **37** usługi instalowania, konserwacji i napraw urządzeń telekonferencyjnych i komputerowych oraz ich wyposażenia, **38** obsługa telekonferencji, wypożyczanie sprzętu do obsługi telekonferencji.

(111) **241792** (220) 2010 08 09 (210) 373909
 (151) 2011 10 26 (441) 2010 11 22
 (732) Société des Produits Nestlé S.A., Vevey, CH.
 (540) PIJ WODĘ. ŻYJ LEPIEJ

(510), (511) **32** wody niegazowane, musujące lub gazowane, źródlane, mineralne, aromatyzowane; woda przemysłowa; odżywcze, specjalistyczne napoje na bazie wody zawierające witaminy, minerały lub zioła, napoje na bazie wody z ekstraktami z herbaty, napoje o smaku owocowym, napoje na bazie owoców, mleczne napoje sfermentowane, soki owocowe i jarzynowe; nektary, lemoniady, inne napoje bezalkoholowe; syropy, ekstrakty i esencje oraz inne preparaty do produkcji napojów bezalkoholowych; napoje izotoniczne, napoje energetyczne.

(111) **241793** (220) 2010 08 16 (210) 374221
 (151) 2011 10 26 (441) 2010 11 22
 (732) A plus C Spółka z ograniczoną odpowiedzialnością,
 Kraków, PL.
 (540) A plus C

(510), (511) **09** drukarki komputerowe, dyskietki, dyski kompaktowe-CD-ROM-y, dystrybutory dysków komputerowych, interfejsy komputerowe, klawiatury komputerowe, komputerowe urządzenia peryferyjne, komputery, komputery przenośne-podręczne, modemy, monitory-hardware komputerowy, monitory-programy komputerowe, myszy, napędy dyskowe, odtwarzacze płyt DVD, oprogramowanie komputerowe, nagrane, pamięci komputerowe, podkładki pod myszy komputerowe, podpórki pod nadgarstki do użytku z komputerem, procesory-centralne jednostki

przetwarzania, procesory tekstu, programy komputerowe-software łączące, programy komputerowe nagrane, programy sterujące komputerowe, nagrane, skanery, stacje taśm magnetycznych dla komputerów, **37** instalowanie, konserwacja i naprawy komputerów, **38** wypożyczanie czasu dostępu do światowej sieci, udostępnianie Internetu dla forów dyskusyjnych, łączność poprzez terminale komputerowe, poczta elektroniczna, połączenie ze światową siecią komputerową za pośrednictwem telekomunikacji, przesyłanie informacji tekstowej i obrazowej za pomocą komputera, przydzielanie użytkownikowi dostępu do światowej sieci komputerowej-usługi operatorów sieciowych, wypożyczanie modemów, **42** analizy systemów komputerowych, doradztwo w sprawach sprzętu komputerowego, doradztwo w zakresie oprogramowania komputerowego, dostarczanie-opracowywanie i wyszukiwarek internetowych, elektroniczna konwersja danych lub programów, instalacje oprogramowania komputerowego, odzyskiwanie danych komputerowych, programowanie komputerów, projektowanie systemów komputerowych, wypożyczanie komputerów, konserwacja oprogramowania komputerowego, konwersja danych lub dokumentów na formę elektroniczną, aktualizacja oprogramowania komputerowego, powielanie oprogramowania komputerowego, projektowanie oprogramowania komputerowego, wypożyczanie oprogramowania komputerowego, wypożyczanie serwerów-hosting, tworzenie i utrzymywanie stron internetowych dla osób trzecich, usługi komputerowe w zakresie ochrony antywirusowej, tworzenie i utrzymywanie stron internetowych dla osób trzecich, wynajmowanie i udostępnianie zasobów serwerów sieci komputerowych, dostarczanie i opracowywanie wyszukiwarek internetowych.

(111) **241794** (220) 2009 09 21 (210) 374341
(151) 2011 10 27 (441) 2010 11 22
(732) „NOVET” Spółka Jawna Kaczmarek i Wspólnicy,
Gospodarz, PL.
(540)



(531) 26.1.6, 26.4.2, 27.7.1
(510), (511) **06** budowlane materiały metalowe, **19** budowlane materiały niemetalowe, **35** usługi w zakresie reklamy, **37** usługi budowlane, **40** obróbka materiałów w zakresie chromowania, dorabianie kluczy, galwanizacji, kadmowania, odlewania metali, powlekania galwanicznego.

(111) **241795** (220) 2010 08 22 (210) 374452
(151) 2011 10 27 (441) 2010 11 22
(732) dobrestopnie.pl s.c. Igor Dercz, Kamila Dercz, Zabrze, PL.
(540) SEKUND 5
(510), (511) **16** czasopisma, wydawnictwa, książki, druki, rysunki, fotografie, karty, dzienniki, periodyki, albumy, podręczniki, prospekty, plakaty, artykuły biurowe, materiały reklamowe; papier, karton i wyroby z tych materiałów, materiały z tworzyw sztucznych do pakowania, materiały szkoleniowe i instruktażowe, materiały przeznaczone dla artystów, materiały piśmienne i introligatorskie, wydawnictwa i materiały edukacyjne, gry i zabawki dydaktyczne, materiały dydaktyczne w postaci druków, rysunków, fotografii, kart, plakatów do pokazywania i ich zapamiętywania, **41** nauczanie, nauczanie pozwalające szybciej i skuteczniej przyswajać wiedzę, nauczanie poprzez pokazywanie druków, rysunków, fotografii, kart, plakatów oraz materiałów edukacyjnych, kształcenie poprzez rozrywkę, szkoły językowe, edukacja, kursy, szkolenia dla dorosłych i dla dzieci, doradztwo w sprawach edukacji i pozaszkolnych form kształcenia, doradztwo w sprawach nauczania, organizowanie imprez o charakterze edukacyjnym, nauczanie i tłumaczenia języka migowego, tłumaczenia tekstów, tłumaczenia bezpośrednie, organizowanie konkursów, pokazy kształcenia praktycznego, biblioteki, czytelnie, kluby, kluby zainteresowań prowadzące pozaszkolne formy kształcenia, pracownie komputerów usługi przedszkola z nauczaniem, kursy korespondencyjne i nauczanie w tym przez Internet, wypożyczanie materiałów i sprzętów szkoleniowych zawartych w klasie 41; usługi w zakresie

prowadzenia warsztatów w dziedzinie psychoedukacji i psychoterapii, usługi wydawnicze, poradnictwo dla rodziców.

(111) **241796** (220) 2010 08 23 (210) 374453
(151) 2011 10 27 (441) 2010 12 06
(732) ZAKŁADY FARMACEUTYCZNE POLPHARMA Spółka Akcyjna,
Starogard Gdański, PL.
(540)

Lucadil
Лукадил

(531) 27.5.1, 28.5.0
(510), (511) **05** produkty farmaceutyczne.

(111) **241797** (220) 2010 08 23 (210) 374457
(151) 2011 10 27 (441) 2010 12 06
(732) Toruńskie Zakłady Materiałów Opatrunkowych
Spółka Akcyjna, Toruń, PL.
(540) kobiący koktajl energetyczny
(510), (511) **16** czasopisma, plakaty, druki, gazety, publikacje, broszury, czasopisma, katalogi, materiały drukowane, kalendarze, **35** reklamy prasowe, publikowanie tekstów reklamowych, rozpowszechnianie materiałów reklamowych, dystrybucja materiałów reklamowych: próbek, druków, broszur; kreowanie wizerunku firmy, handlowe informacje i porady udzielane konsumentom.

(111) **241798** (220) 2010 08 23 (210) 374463
(151) 2011 10 27 (441) 2010 12 06
(732) „Kupieckie Domy Towarowe” Spółka z ograniczoną
odpowiedzialnością, Warszawa, PL.
(540)



Kolor znaku: niebieski, żółty, czerwony
(531) 7.1.8, 26.4.1, 27.5.1, 29.1.13
(510), (511) **36** prowadzenie działalności inwestycyjnej związanej z budową centrów handlowych, pozyskiwanie nieruchomości przeznaczonych pod budowę centrów handlowych, usługi wynajmu nieruchomości, usługi administrowania nieruchomościami, usługi finansowe w zakresie nieruchomości.

(111) **241799** (220) 2010 08 23 (210) 374467
(151) 2011 10 27 (441) 2010 12 06
(732) TAKARA SUSHI Artur Bagiński, Grodzisk Mazowiecki, PL.
(540)



Kolor znaku: czarny, czerwony, biały
(531) 26.1.1, 26.1.2, 27.5.1, 28.3.0, 29.1.13
(510), (511) **43** restauracje, hotele.

(111) **241800** (220) 2010 08 23 (210) 374470
(151) 2011 10 27 (441) 2010 12 06
(732) AGROPAK Spółka Jawna B.Pluta, G.Brzeziński i Wspólnicy,
Jaworzno, PL.
(540) inspiro
(510), (511) **01** środki chemiczne dla ogrodnictwa, nawozy dla rolnictwa.

(111) **241801** (220) 2010 08 23 (210) 374471
(151) 2011 10 27 (441) 2010 12 06

(732) Fabryka Cukierków „Pszczółka” Spółka z ograniczoną odpowiedzialnością, Lublin, PL.
(540)



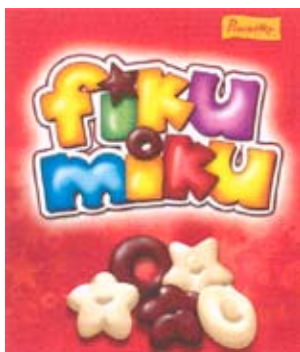
Kolor znaku: biały, czerwony, brązowy, jasnożółty
(531) 26.4.2, 27.5.1, 29.1.15
(510), (511) **30** wyroby cukiernicze, słodczyce, cukierki.

(111) **241802** (220) 2010 08 23 (210) 374472
(151) 2011 10 27 (441) 2010 12 06
(732) Fabryka Cukierków „Pszczółka” Spółka z ograniczoną odpowiedzialnością, Lublin, PL.
(540)



Kolor znaku: czerwony, żółty, brązowy, biały, czarny
(531) 5.7.8, 21.3.1, 26.1.2, 27.5.1, 29.1.15
(510), (511) **30** wyroby cukiernicze, słodczyce, cukierki.

(111) **241803** (220) 2010 08 23 (210) 374473
(151) 2011 10 27 (441) 2010 12 06
(732) Fabryka Cukierków „Pszczółka” Spółka z ograniczoną odpowiedzialnością, Lublin, PL.
(540)



Kolor znaku: czerwony, żółty, zielony, fioletowy, niebieski, brązowy, biały, jasnożółty
(531) 1.1.1, 8.1.9, 26.4.2, 27.5.1, 29.1.15
(510), (511) **30** wyroby cukiernicze, słodczyce, cukierki.

(111) **241804** (220) 2010 08 23 (210) 374474
(151) 2011 10 27 (441) 2010 12 06
(732) Fabryka Cukierków „Pszczółka” Spółka z ograniczoną odpowiedzialnością, Lublin, PL.

(540)



Kolor znaku: biały, czarny, żółty, czerwony
(531) 2.9.17, 26.4.2, 27.5.1, 29.1.14
(510), (511) **30** wyroby cukiernicze, słodczyce, cukierki.

(111) **241805** (220) 2010 08 23 (210) 374476
(151) 2011 10 27 (441) 2010 12 06
(732) CJ BLOK FABRYKA ELEMENTÓW BUDOWLANYCH Spółka z ograniczoną odpowiedzialnością, Rudna Mała, PL.
(540)



Kolor znaku: zielony, ciemnoszary, jasnoszary
(531) 26.15.11, 27.5.1, 29.1.13

(510), (511) **19** belki niemetalowe, betonowe elementy budowlane, perlitobetonowe elementy budowlane, budowlane materiały niemetalowe, cegły, łupki dachowe, daszki niemetalowe dla budownictwa, dachówki, niemetalowe bloki drogowe, płyty drogowe niemetalowe, dźwigary niemetalowe, gzymsy niemetalowe, obudowy kominków, kominowe deflektory i nasady niemetalowe, krawężniki niemetalowe, kostka brukowa niemetalowa, kominowe trzony niemetalowe, kominy niemetalowe, systemy kominowe niemetalowe, konstrukcyjne elementy niemetalowe dla budownictwa, kształtowniki niemetalowe, łupek twardy, nadproża niemetalowe, ochronne bariery drogowe niemetalowe, odbłaskowa kostka i płyty drogowe, ogrodzenia niemetalowe, palisady niemetalowe, płytki niemetalowe dla budownictwa, podłogowe płytki niemetalowe dla budownictwa, podpory i podwaliny niemetalowe, pokrycia niemetalowe dla budownictwa, pustaki niemetalowe, schody niemetalowe, słupy ogrodzeniowe niemetalowe, stropowe belki niemetalowe, sufity niemetalowe, zbiorniki murowane niemetalowe, **35** zgrupowanie na rzecz osób trzecich różnych towarów obejmujących: belki niemetalowe, betonowe elementy budowlane, perlitobetonowe elementy budowlane, budowlane materiały niemetalowe, cegły, łupki dachowe, daszki niemetalowe dla budownictwa, dachówki, niemetalowe bloki drogowe, płyty drogowe niemetalowe, dźwigary niemetalowe, gzymsy niemetalowe, obudowy kominków, kominowe deflektory i nasady niemetalowe, krawężniki niemetalowe, kostkę brukową niemetalowa, kominowe trzony niemetalowe, kominy niemetalowe, systemy kominowe niemetalowe, konstrukcyjne elementy niemetalowe dla budownictwa, kształtowniki niemetalowe, łupek twardy, nadproża niemetalowe, ochronne bariery drogowe niemetalowe, odbłaskową kostkę i płyty drogowe, ogrodzenia niemetalowe, palisady niemetalowe, płytki niemetalowe dla budownictwa, podłogowe płytki niemetalowe dla budownictwa, podpory i podwaliny niemetalowe, pokrycia niemetalowe dla budownictwa, pustaki niemetalowe, schody niemetalowe, słupy ogrodzeniowe niemetalowe, stropowe belki niemetalowe, sufity niemetalowe, zbiorniki murowane niemetalowe, sprzedaż detaliczna i hurtowa powyższych towarów w tym za pośrednictwem Internetu (sprzedaż on-line), badanie rynku, dystrybucja materiałów reklamowych, druków, prospektów i katalogów reklamujących oferowane do sprzedaży towary i świadczone usługi, rozpowszechnianie ogłoszeń reklamowych, organizowanie wystaw w celach reklamowych i handlowych o oferowanych do sprzedaży towarów i świadczonych usługach, reklama radiowa, reklama telewizyjna i za pośrednictwem sieci komputerowej o oferowanych do sprzedaży towarach i świadczonych usługach, prezentacja oferty handlowej w Internecie, **37** usługi związane z wykonywaniem budynków, dróg i chodników, nadzór budowlany, układanie nawierzchni

drogowych i chodnikowych, usługi w zakresie montażu ogrodzeń, usługi dekarские, usługi związane z naprawami budynków, ogrodzeń dróg i chodników, **42** badania techniczne materiałów budowlanych, ekspertyzy inżynierskie, projektowanie prefabrykatów elementów budowlanych, testowanie materiałów budowlanych, doradztwo budowlane.

(111) **241806** (220) 2010 08 24 (210) 374546
 (151) 2011 10 04 (441) 2010 12 06
 (732) GO AND PLAY Obołończyk Spółka Jawna, Warszawa, PL.
 (540)



Kolor znaku: czerwony, jasnoczerwony, pomarańczowy, jasnopomarańczowy, żółty, jasnozielony, zielony, niebieski, fioletowy, biały

(531) 3.7.16, 3.7.21, 27.5.1, 29.1.15
 (510), (511) **39** organizowanie podróży.

(111) **241807** (220) 2010 08 24 (210) 374566
 (151) 2011 10 26 (441) 2010 12 06
 (732) Allianz SE, Monachium, DE.
 (540) Z Tobą od A do Z. Allianz
 (510), (511) **36** ubezpieczenia, usługi finansowe, usługi związane ze sprawami monetarnymi, usługi związane z nieruchomościami.

(111) **241808** (220) 2010 08 27 (210) 374646
 (151) 2011 10 26 (441) 2010 12 06
 (732) e-dymek.com. s.c. Kamil Kotwica, Michał Kotwica,
 Warszawa, PL.
 (540)



Kolor znaku: ciemnozielony, zielony, jasnozielony, żółty, czarny

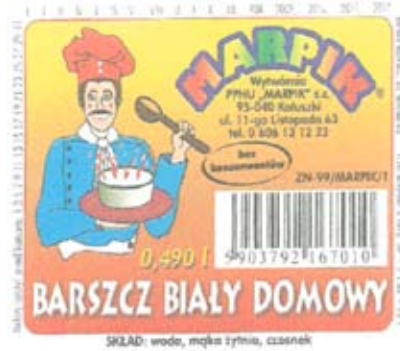
(531) 26.11.3, 26.11.12, 27.5.1, 29.1.15
 (510), (511) **16** papierowe gadżety reklamowe takie jak: kalendarze, afisze, artykuły biurowe, **35** usługi prowadzenia sklepu i hurtowni w zakresie sprzedaży papierosów, elektronicznych papierosów, fajek, fajek wodnych oraz innych wyrobów tytoniowych oraz przyborów dla palaczy, import tych towarów, usługi świadczone przez sklepy za pomocą katalogów przesyłanych pocztą i środków komunikacji elektronicznej w zakresie sprzedaży papierosów, papierosów elektronicznych, fajek, fajek wodnych oraz innych wyrobów tytoniowych oraz przyborów dla palaczy, usługi w zakresie prowadzenia i zarządzania działalnością gospodarczą, usługi w zakresie doradztwa gospodarczego oraz marketingu, usługi reklamowe.

(111) **241809** (220) 2010 08 27 (210) 374648
 (151) 2011 10 26 (441) 2010 12 06
 (732) e-dymek.com. s.c. Kamil Kotwica, Michał Kotwica,
 Warszawa, PL.
 (540) CIGITO

(510), (511) **16** papierowe gadżety reklamowe takie jak: kalendarze, afisze, artykuły biurowe, **35** usługi prowadzenia sklepu i hurtowni w zakresie sprzedaży papierosów, elektronicznych papierosów, fajek, fajek wodnych oraz innych wyrobów tytoniowych oraz przyborów dla palaczy, import tych towarów, usługi świadczone przez sklepy za pomocą katalogów przesyłanych pocztą i środków komunikacji elektronicznej w zakresie sprzedaży papierosów, papierosów elektronicznych, fajek, fajek wodnych oraz innych wyrobów tytoniowych oraz przyborów dla palaczy, usługi w zakresie prowadzenia i zarządzania działalnością gospodarczą, usługi w zakresie doradztwa gospodarczego oraz marketingu, usługi reklamowe.

(111) **241810** (220) 2010 08 27 (210) 374649
 (151) 2011 10 26 (441) 2010 12 06
 (732) Krośnieńskie Huty Szkła „KROSNO” Spółka Akcyjna
 w upadłości likwidacyjnej, Krosno, PL.
 (540) PERFEKCJA DLA WYMAGAJĄCYCH
 (510), (511) **21** wyroby szklane gospodarstwa domowego, w tym: kieliszki, szklanki, karafki.

(111) **241811** (220) 2010 08 27 (210) 374659
 (151) 2011 10 26 (441) 2010 12 06
 (732) P.P.H.U. „MARPIK” s.c. K.M.M.M. Ratajczy, Kolutzki, PL.
 (540)



Kolor znaku: czerwony, żółty, zielony, granatowy, niebieski, biały, brązowy, pomarańczowy, czarny

(531) 2.1.11, 8.7.1, 11.1.1, 11.1.2, 25.1.15, 26.4.2, 26.4.4, 27.5.1, 29.1.15
 (510), (511) **29** barszcz biały, żur, **30** ocet spirytusowy.

(111) **241812** (220) 2010 08 31 (210) 374742
 (151) 2011 10 26 (441) 2010 12 06
 (732) POL-MOT WARFAMA SPÓŁKA AKCYJNA, Dobre Miasto, PL.
 (540)



Kolor znaku: czarny, czerwony

(531) 3.1.14, 3.1.16, 15.7.1, 27.5.1, 29.1.12
 (510), (511) **07** maszyny i obrabiarki; silniki (z wyjątkiem stosowanych do pojazdów lądowych), mechanizmy sprzęgania i napędu (z wyjątkiem stosowanych do pojazdów lądowych); mechaniczne narzędzia rolnicze; inkubatory do jaj, **12** pojazdy; urządzenia do poruszania się na lądzie, w powietrzu lub na lądzie.

(111) **241813** (220) 2010 08 31 (210) 374744
 (151) 2011 10 26 (441) 2010 12 06
 (732) POL-MOT WARFAMA SPÓŁKA AKCYJNA, Dobre Miasto, PL.
 (540)



Kolor znaku: czerwony, czarny

(531) 3.1.14, 3.1.16, 15.7.1, 27.5.1, 29.1.12
 (510), (511) **07** maszyny i obrabiarki; silniki (z wyjątkiem stosowanych do pojazdów lądowych), mechanizmy sprzęgania i napędu (z wyjątkiem stosowanych do pojazdów lądowych); mechaniczne narzędzia rolnicze; inkubatory do jaj, **12** pojazdy; urządzenia do poruszania się na lądzie, w powietrzu lub na lądzie.

(111) **241814** (220) 2010 08 31 (210) 374746
 (151) 2011 10 26 (441) 2010 12 06
 (732) POL-MOT WARFAMA SPÓŁKA AKCYJNA, Dobrze Miasto, PL.
 (540)

URSUS

(531) 27.5.1
 (510), (511) **07** maszyny i obrabiarki; silniki (z wyjątkiem stosowanych do pojazdów lądowych), mechanizmy sprzężenia i napędu (z wyjątkiem stosowanych do pojazdów lądowych); mechaniczne narzędzia rolnicze; inkubatory do jaj, **12** pojazdy; urządzenia do poruszania się na lądzie, w powietrzu lub na lądzie.

(111) **241815** (220) 2010 08 31 (210) 374755
 (151) 2011 10 26 (441) 2010 12 06
 (732) Suder & Suder Spółka z ograniczoną odpowiedzialnością, Modlnica, PL.
 (540)



Kolor znaku: czerwony, biały, granatowy

(531) 26.1.18, 27.5.1, 29.1.13
 (510), (511) **07** sprężyny gazowe, **12** amortyzatory zawieszenia w pojazdach, sprężyny i resory amortyzujące do pojazdów mechanicznych, sprężyny i membrany pneumatyczne stosowane w amortyzatorach do pojazdów.

(111) **241816** (220) 2010 08 31 (210) 374760
 (151) 2011 10 26 (441) 2010 12 06
 (732) Suder & Suder Spółka z ograniczoną odpowiedzialnością, Modlnica, PL.
 (540)

BASON

AIR SPRINGS

Kolor znaku: granatowy, czerwony

(531) 26.7.25, 27.5.1, 29.1.12
 (510), (511) **12** membrany pneumatyczne zawieszenia układu jezdniowego pojazdów lądowych i membrany zawieszenia kabiny w pojazdach lądowych.

(111) **241817** (220) 2010 08 31 (210) 374762
 (151) 2011 10 26 (441) 2010 12 06
 (732) Suder & Suder Spółka z ograniczoną odpowiedzialnością, Modlnica, PL.
 (540)

MORFU

Kolor znaku: czerwony, granatowy

(531) 26.7.25, 27.5.1, 29.1.12
 (510), (511) **12** zestawy naprawcze układu kierowniczego, zawieszenia i układu hamulcowego pojazdu lądowego, drobne elementy układu kierowniczego, zawieszenia i układu hamulcowego pojazdu lądowego.

(111) **241818** (220) 2010 08 31 (210) 374764
 (151) 2011 10 26 (441) 2010 12 06
 (732) „SEYKO” Spółka z ograniczoną odpowiedzialnością, Wólka Kosowska, PL.

(540)



Kolor znaku: czarny, zielony, różowy, pomarańczowy, żółty
 (531) 3.4.7, 9.3.14, 27.5.1, 29.1.15
 (510), (511) **25** bielizna, bielizna damska, majtki.

(111) **241819** (220) 2010 08 31 (210) 374781
 (151) 2011 10 18 (441) 2010 12 06
 (732) interplastic Roger Żółtowski, Tuchom, PL.
 (540)

interplastic

(531) 27.5.1

(510), (511) **06** konstrukcje metalowe basenów kąpielowych, bariery ochronne metalowe, drabiny metalowe, stal arkusze blachy, tabliczki identyfikacyjne metalowe, pasy do transportu ładunków metalowe, transportowe palety metalowe, palety do transportu wewnętrzznego metalowe, wyroby ślusarskie zawarte w tej klasie, **25** bluzy kombinezony, buty narciarskie, czepki kąpielowe, garnitury, korki do butów piłkarskich, kostiumy kąpielowe, berety, bezrękawniki, bielizna, bielizna damska, bielizna osobista, bielizna wchłaniająca pot, bandany na szyję, środki antypoślizgowe na buty, obuwie, obuwie sportowe, buty, buty sznurowane, obuwie sportowe, buty piłkarskie, płaszcze kąpielowe, potniki, sandały kąpielowe, slipy, T-shirty, chusty, czapki, odzież z dzianiny, getry, obuwie gimnastyczne, gorsety, worki do butów piłkarskich, kąpielówki, kombinezony, koszule, koszulki gimnastyczne, krawaty, kurtki wełniane lub futrzane z kapturem, legginsy, marynarki, nakrycia głowy, nauszники, odzież gotowa, odzież gimnastyczna, daszki osłonowe przed słońcem, pałta, peleryny, obuwie piłkarskie, piżamy, obuwie plażowe, stroje plażowe, płaszcze, podkoszulki, półbuty, prochowce, pulowery, rękawiczki, rękawiczki z jednym palcem” skarpetki, spodnie, koszulki sportowe, spodnie, swetry, szale, szaliki, szarfy do ubrania, szelki, szlafroki, trykoty, ubrania, **28** zabawki w postaci basenów kąpielowych, kije bilardowe, końcówki do kijów bilardowych, kule bilardowe, stoły bilardowe, bloki startowe jako artykuły sportowe, buty łyżwiarskie, łyżwy; ekspandery, elektroniczne tarcze, przyrządy do gimnastyki, kije do gry, kule do gry, kulki do gry, hulaj-nogi jako zabawki, huśtawki, tuki do strzelania, przybory do strzelania łukiem, przyrządy do zjeżdżania z góry po śniegu, rękawice bok-serskie, stoły do tenisa stołowego, tarcze strzelnicze, maski teatralne, aparaty do wyrzucania piłek tenisowych, stoły do tenisa stołowego, torby na narty i deski surfingowe, torby na sprzęt do krykieta, przyrządy do ćwiczeń fizycznych, dyski sportowe, zabawki w postaci klocków, przyrządy stosowane w kulturystyce, łyżworolki, przyrządy gimnastyczne, przyrządy mechaniczne do gimnastyki, karty do gry, piłki do gry, gry, kije hokejowe, łyżwy, maski szermiercze, misie pluszowe, siatki na motyle, nagolenniki, nakolanniki, ochraniacze, pałeczki sztafetowe, stoły do piłki nożnej w pomieszczeniach, piłki do gier, małe piłki do gier, pluszowe zabawki, rakiety do gry, rolki, rolki do stacjonarnych rowerów ćwiczeniowych, wrotki, stacjonarne rowery treningowe, siatki tenisowe, zabawki, dętki do piłek do gry, ekrany maskujące, gwizdki, ochraniacze łokci piłkarzy, rękawice do gier, stołu do piłkarzyków, trampoliny, worki treningowe, **35** wyceny handlowe, usługi agencji reklamowej, dystrybucja materiałów reklamowych, usługi prowadzenia działalności importowo-eksportowej, handlowej, hurtowej i detalicznej, w tym i za pośrednictwem globalnej sieci internetowej, a także wysyłkowej ubrań, butów i nakryć

głowy oraz artykułów gimnastycznych, sportowych i gier oraz zabawek, gromadzenie tych towarów umożliwiające dogodne oglądanie i ich nabywanie, promocja sprzedaży na rzecz osób trzecich, usługi agencyjne i przedstawicielskie na rzecz krajowych i zagranicznych podmiotów gospodarczych, aukcje publiczne, komputerowe zarządzanie plikami, reklama za pośrednictwem sieci komputerowej, organizowanie targów i pokazów w celach handlowych lub reklamowych, reklama, reklama bilbordowa, rozpowszechnianie ogłoszeń reklamowych, reklamy prasowe, radiowe, telewizyjne, koncesjonowanie towarów i usług dla osób trzecich, prezentowanie produktów w mediach, doradztwo handlowe, poszukiwania w zakresie patronatu, public relation, publikowanie tekstów sponsorowanych, tworzenie tekstów reklamowych, uaktualnianie materiałów reklamowych, kreowanie wizerunku firmy, wynajmowanie nośników i przestrzeni reklamowej, zarządzanie w zakresie zamówień handlowych, usługi zakupów produktów i usług dla innych przedsiębiorstw, **37** budowa i naprawy magazynów, budowa pawilonów i sklepów targowych, lakierowanie, malowanie, montaż rusztowań, montaż urządzeń kuchennych, murowanie, mycie pojazdów, mycie samochodów, nadzór budowlany, **39** wypożyczanie bagażników dachowych, dostarczanie paczek, zaopatrzeniowodostarczanie towarów, dostarczanie towarów zamówionych korespondencyjnie, dystrybucjaenergii, fracht, przewóz towarów frachtowych, pośrednictwo frachtowe, usługi kierowcy, magazynowanie, pakowanie produktów, pakowanie towarów, dystrybucja prąduelektrycznego, dostarczanie przesyłek, przewożenie ładunków, przewóz samochodami ciężarowymi, składowanie, składowanie towarów, **40** cynowanie, obróbka drewna, wytwarzanie energii, grawerowanie, hartowanie metali, laminowanie, trasowanie laserowe, obróbka metali, **41** instruktaż gimnastyki, chronometria na imprezach sportowych, organizowanie obozów sportowych, organizowanie oraz prowadzenie seminariów i sympozjów, wypożyczanie sprzętu sportowego, tłumaczenia, wynajmowanie stadionów.

(111) **241820** (220) 2010 09 03 (210) 374883
 (151) 2011 10 18 (441) 2010 12 06
 (732) Przedsiębiorstwo Handlowo-Usługowe „ELBITECH”
 Spółka z ograniczoną odpowiedzialnością, Inowrocław, PL.
 (540)



Kolor znaku: czarny, biały, szary, czerwony, jasnoczerwony, ciemnoczerwony

(531) 15.9.1, 15.9.2, 24.13.1, 26.4.1, 26.4.16, 27.5.1, 29.1.14
 (510), (511) **09** baterie anodowe, baterie do latarek kieszonkowych, baterie do oświetlania, baterie elektryczne, baterie galwaniczne, baterie wysokonapięciowe, nośniki do rejestracji dźwięku, magnetyczne nośniki informacji, optyczne nośniki informacji, komputerowe urządzenia peryferyjne, komputery, drukarki do komputerów, komputery przenośne [podręczne], **11** latarki, latarki elektryczne, latarki kieszonkowe, **35** usługi pośrednictwa sprzedaży internetowej w zakresie kojarzenia sprzedawcy z nabywcą.

(111) **241821** (220) 2007 10 18 (210) 331658
 (151) 2011 08 10 (441) 2008 01 21
 (732) Werner i Wspólnicy Agencja Public Relations s.c. Michał Urban, Janusz Werner, Warszawa, PL.
 (540) SKLEP CYNAMONOWY

(510), (511) **30** kawa, herbata, kakao, cukier, ryż, tapioka, sago, kawa nienaturalna, mąka i produkty zbożowe, chleb, wyroby cukiernicze i słodczyce, lody, miód, melasa, drożdże, proszek do pieczenia, sól, musztarda, ocet, sosy, przyprawy, lód, **35** usługi w zakresie sprzedaży hurtowej i detalicznej, usługi w zakresie sprzedaży hurtowej i detalicznej poprzez Internet, wszystkie formy sprzedaży odnoszące się do następujących towarów: kawa, herbata, kakao, cukier, ryż, tapioka, sago, kawa nienaturalna, mąka i produkty zbożowe, chleb, wyroby cukiernicze i słodczyce, lody, miód, melasa, drożdże, proszek do pieczenia, sól, musztarda, ocet, sosy, przyprawy i lód, usługi w zakresie prowadzenia agencji importowo-eksportowej, usługi w zakresie pośrednictwa handlo-

wego, usługi franchisingowe polegające na oferowaniu pomocy i wsparcia w prowadzeniu działalności gospodarczej, w tym w zakładaniu punktów sprzedaży, pomoc w zarządzaniu i prowadzeniu sklepu w ramach jednej sieci.

(111) **241822** (220) 2008 11 19 (210) 348805
 (151) 2011 08 22 (441) 2009 03 02
 (732) P4 Spółka z ograniczoną odpowiedzialnością, Warszawa, PL.
 (540)



Kolor znaku: biały, fioletowy cieniowany, srebrny
 (531) 26.13.25, 26.15.25, 29.1.13

(510), (511) **09** aparaty telefoniczne systemu telefonii komórkowej, urządzenia do nadawania, przekazywania i odbioru w systemie telefonii komórkowej, aparaty do rejestracji, przekazu i odtwarzania dźwięków i obrazów, urządzenia do przetwarzania informacji, urządzenia współpracujące z komputerami w zakresie przekazywania dźwięku i obrazu, **38** usługi telekomunikacyjne w zakresie: usługi telefonii komórkowej, usługi połączeń telefonicznych, usługi telefoniczne, usługi połączeń ze światową siecią komputerową za pośrednictwem telekomunikacji; usługi wypożyczania telefonów; usługi przekazywania dźwięku i obrazu; obsługa przekazu fonicznego i cyfrowego; usługi transmitowania dźwięku i obrazu, usługi poczty elektronicznej; przesyłanie informacji tekstowej i obrazowej przy pomocy komputerów, **41** organizowanie rozrywki internetowej, informacje o imprezach internetowych, publikacja elektroniczna on-line książek i periodyków.

(111) **241823** (220) 2009 03 14 (210) 353364
 (151) 2011 08 22 (441) 2009 06 22
 (732) Bartłomiej Gawron, Gliwice, PL.
 (540)



Kolor znaku: niebieski

(531) 27.5.1, 29.1.4

(510), (511) **09** komputery, urządzenia elektroniczne służące do realizacji różnych operacji np. bankowych, wyposażone w elementy do zdalnego realizowania transakcji za pomocą ekranów dotykowych, klawiatury; programy komputerowe, programy sterujące komputerowe, komputerowe urządzenia peryferyjne, **35** doradztwo specjalistyczne w sprawach działalności gospodarczej, pozyskiwanie danych do komputerowych baz danych, systematyzacja komputerowych baz danych, komputerowe zarządzanie plikami, sortowanie danych w bazach komputerowych, wyszukiwanie informacji w plikach komputerowych dla osób trzecich, sprzedaż powierzchni reklamowych, dystrybucja video/audio, telewizji kierunkowej, sprzętu profesjonalnego, usługi integracji systemów informatycznych, **42** doradztwo w zakresie sprzętu komputerowego oraz oprogramowania i programowania komputerów, przetwarzanie danych, analizy systemów komputerowych, opracowywanie wyszukiwarek internetowych, instalacje oprogramowania komputerowego, odzyskiwanie danych na komputerach, aktualizacja i konserwacja oprogramowania komputerowego, projektowanie oprogramowania komputerowego, powielanie oprogramowania komputerowego, opracowywanie projektów technicznych, wypożyczanie serwerów (hosting), tworzenie i utrzymywanie stron internetowych dla osób trzecich, usługi komputerowe w zakresie ochrony antywirusowej.

(111) **241824** (220) 2009 03 14 (210) 353365
 (151) 2011 08 22 (441) 2009 06 22

(732) Bartłomiej Gawron, Gliwice, PL.

(540)

NARROWCASTING

Kolor znaku: niebieski

(531) 27.5.1, 29.1.4

(510), (511) **35** doradztwo specjalistyczne w sprawach działalności gospodarczej, pozyskiwanie danych do komputerowych baz danych, systematyzacja komputerowych baz danych, komputerowe zarządzanie plikami, sortowanie danych w bazach komputerowych, wyszukiwanie informacji w plikach komputerowych dla osób trzecich, wyszukiwanie w komputerowych bazach danych, reklama osób trzecich, sprzedaż powierzchni reklamowych, dystrybucja sygnału video lub audio za pomocą urządzeń technicznych, telewizji kierunkowej jako dystrybucja sygnału audio video, dystrybucja profesjonalnego sprzętu audio video, usługi integracji systemów informatycznych.

(111) **241825** (220) 2009 07 24 (210) 358637

(151) 2011 04 28 (441) 2009 10 26

(732) ALLCORE Bogdan Kowalczyk, Warszawa, PL.

(540) MEDIWEB

(510), (511) **35** usługi emisji reklam na portalu internetowym oraz poprzez łącza telekomunikacyjne, tworzenie i publikowanie tekstów sponsorowanych, badania rynku i opinii, kwestionariusze dla pacjentów, sondaże, gromadzenie informacji, kompilacja i systematyzacja informacji w komputerowych bazach danych, tworzenie i zarządzanie bazami danych oraz udostępnianie tych baz w internecie lub poprzez sieć telekomunikacyjną, skomputeryzowane zarządzanie plikami, prowadzenie sklepów internetowych, usługi promocji i pośrednictwa sprzedaży świadczone za pomocą portalu internetowego lub poprzez sieć telekomunikacyjną, **38** prowadzenie portalu internetowego, **41** tworzenie i publikowanie artykułów popularno-naukowych o charakterze edukacyjnym i informacyjnym z dziedziny medycyny, zdrowia, zdrowego stylu życia, farmacji, komputerowe przygotowanie materiałów do publikacji, **44** usługi telemedyczne, porady z zakresu medycyny i farmacji; udostępnianie informacji o placówkach służby zdrowia, gabinetach lekarskich, aptekach, pomoc medyczna.

(111) **241826** (220) 2009 08 20 (210) 359372

(151) 2011 08 23 (441) 2009 11 23

(732) Kuria Prowincjonalna Zakonu Braci Mniejszych Kapucynów, Kraków, PL.

(540)



Kolor znaku: biały, zielony, ciemnobrązowy, brązowy, czarny, jasnoróżowy

(531) 2.1.3, 7.1.3, 26.2.7, 29.1.15

(510), (511) **03** aromaty do napojów, olejki aromatyczne, olejki eteryczne, olejki esencjonalne, olej jaśminowy, olej lawendowy, olej migdałowy, olej jaśminowy, olejek migdałowy, olejek różany, olejki toaletowe, esencje eteryczne, ekstrakty do produkcji perfum kwiatowych, olejki toaletowe, kadzidła, mydła, mydła migdałowe, mydła dezynfekujące, mydła lecznicze, mydła przeciwopotowe, mydła toaletowe, mydła zapachowe, preparaty kosmetyczne do odchudzania, pasty, proszki, płyny do zębów, sole do kąpieli, sole do celów innych niż lecznicze, preparaty kosmetyczne do kąpieli, preparaty do pielęgnacji jamy ustnej (nie do celów leczniczych), kosmetyki, produkty perfumeryjne, ekstrakty do produkcji perfum kwiatowych, wazelina kosmetyczna, kwiaty jako baza do perfum, maści do celów kosme-

tycznych, mieszaniny zapachowe, saszetki zapachowe, mleczko migdałowe do celów kosmetycznych, pasty do konserwacji skóry, szampony, woda toaletowa, woda zapachowa, woda kolońska, zestawy kosmetyków, **05** balsam gurjunowy do celów medycznych, dezodoranty inne niż do użytku osobistego, chleb dla diabetyków, dietetyczna żywność przystosowana do celów medycznych, eliksiry, gencjana dla celów farmaceutycznych, gorczyca dla celów leczniczych, dietetyczne substancje dla celów leczniczych, herbata lecznicza, herbata z ziół dla celów leczniczych, napoje lecznicze, napary lecznicze (nalewki), nalewki dla celów leczniczych, kąpiele lecznicze, kąpiele z wód mineralnych, kąpiele tlenowe, mleko migdałowe do celów farmaceutycznych, mleczko pszczele dla celów leczniczych, napoje dietetyczne do celów leczniczych, laseczki siarkowe do dezynfekcji, kadzidełka do odstraszania owadów, maści do celów farmaceutycznych, olejek kamforowy do celów farmaceutycznych, oleje lecznicze, okłady z gorczycy, olejek z kopru do celów leczniczych, olej rycynowy do celów leczniczych, koper włoski do celów leczniczych, kora do celów leczniczych, korzenie lekarskie, opłatki do celów leczniczych, siemię lniane do celów farmaceutycznych, sole do kąpieli z wód mineralnych, sole wód mineralnych, pomady do celów medycznych, maści ręciovie, preparaty terapeutyczne do kąpieli, sole do celów medycznych, sole sodowe do celów leczniczych, syropy do użytku farmaceutycznego, środki tamujące krwawienie, środki przeciw migrenie, środki do uspakajania nerwów, środki trawienne do celów farmaceutycznych, woda melisowa do celów leczniczych, woda mineralna do celów leczniczych, woda morską dla celów leczniczych, woda morską do kąpieli, woda termalna, woda ołowiowa, nalewki do celów leczniczych, wyciągi (nalewki) do celów leczniczych, wywary do celów farmaceutycznych, zioła lecznicze, żywność dietetyczna dla celów leczniczych, **30** miód, mleczko pszczele spożywcze (nie do celów spożywczych), propolis spożywczy, kit pszczeli, ciastka, wyroby piekarnicze, wyroby cukiernicze, pieczywo cukiernicze, słodycze; napoje na bazie czekolady, glukoza do celów spożywczych, herbata, napoje na bazie herbaty, kawa, napoje na bazie kawy, napoje na bazie kakao, przyprawy, **32** aperitify bezalkoholowe, ekstrakty owocowe bezalkoholowe, esencje do produkcji napojów, koktajle bezalkoholowe, lemoniady, moszcz z winogron, napoje bezalkoholowe, napoje izotoniczne, napoje musujące, nektary owocowe, pastylki do napojów musujących, piwo, produkty do wytwarzania wody gazowanej, produkty do wytwarzania wody mineralnej, piwo, piwo z propolisem, soki owocowe, soki warzywne, syropy do napojów, syropy do lemoniad, woda gazowana, woda mineralna, woda selcerska, woda sodowa, woda stołowa, **33** ekstrakty alkoholowe, ekstrakty zawierające owoce, esencje alkoholowe, napoje alkoholowe, napoje alkoholowe zawierające owoce, likiery, likier miętowy, miód pitny, wina, gruszczenik, jabłecznik jako napój alkoholowy, wódki, nalewki, nalewki gorzkie, kirsz (wiśniówka), alkohole i likiery wspomagające trawienie, wino, **35** usługi agencji informacji handlowej i agencji reklamowej, usługi analizy kosztów, usługi prowadzenia ksiąg rachunkowych, usługi w zakresie rachunkowości, usługi doboru personelu za pomocą metod psychotechnicznych, usługi reprodukcji dokumentów i dokumentacji, rozpowszechnianie materiałów reklamowych takich jak ulotki, prospekty, druki, próbki, broszury, usługi sekretarskie, usługi zarządzania skomputeryzowanymi plikami; usługi organizowania targów w celach handlowych lub reklamowych, usługi w zakresie przygotowywania zeznań podatkowych, usługi doradcze w zarządzaniu działalnością gospodarczą, usługi prowadzenia sprzedaży w sklepie takich artykułów jak: kapucyńskie produkty kosmetyczne, lecznicze, napoje bezalkoholowe, alkohole, nalewki, balsamy do celów medycznych, piwa, wina, artykuły cukiernicze i piekarnicze, wyroby pszczelarskie; usługi prowadzenia sprzedaży za pośrednictwem tele-zakupów takich artykułów jak: kapucyńskie produkty kosmetyczne, lecznicze, napoje bezalkoholowe, alkohole, nalewki, balsamy do celów medycznych, piwa, wina, artykuły cukiernicze i piekarnicze oraz wyroby pszczelarskie; usługi prowadzenia sprzedaży w dużym sklepie lub hurtowni takich artykułów jak: kapucyńskie produkty kosmetyczne, lecznicze, napoje bezalkoholowe, alkohole, nalewki, balsamy do celów medycznych, piwa, wina, artykuły cukiernicze i piekarnicze oraz wyroby pszczelarskie; usługi prowadzenia sprzedaży używając środków telekomunikacji lub za pośrednictwem strony Web takich artykułów jak:

kapucyńskie produkty kosmetyczne, lecznicze, napoje bezalkoholowe, alkohole, nalewki, balsamy do celów medycznych, piwa, wina, artykuły cukiernicze i piekarnicze oraz wyroby pszczelarskie.

(111) **241827** (220) 2009 10 09 (210) 361464
(151) 2011 04 28 (441) 2010 01 18
(732) Grażyna Leśniak, Cieciszew, PL.
(540)

STOCK GAME

(531) 27.5.1
(510), (511) 28 gry.

(111) **241828** (220) 2009 12 03 (210) 363710
(151) 2011 08 26 (441) 2010 03 15
(732) OSKOŁA Ewa Darowska, Józefów, PL.
(540)

DARY NATURY BRZOZA

OSKOŁA

Kolor znaku: jasnozielony, czerwony, czarny
(531) 27.5.1, 29.1.13

(510), (511) **05** soki i napoje dietetyczne z brzozy do celów leczniczych, soki i napoje odżywcze z brzozy do celów leczniczych, soki i napoje regeneracyjne z brzozy do celów leczniczych, soki i napoje lecznicze z brzozy, soki i napoje z brzozy podnoszące odporność organizmu do celów leczniczych, **32** soki i napoje bezalkoholowe z brzozy, soki z brzozy pozyskiwane z pni drzew, esencje z brzozy do produkcji napojów, soki i napoje izotoniczne z brzozy, soki i napoje energetyczne z brzozy, koktajle bezalkoholowe na bazie soku z brzozy, syropy z brzozy, **35** usługi sprzedaży hurtowej i detalicznej, w tym sprzedaży za pośrednictwem Internetu soków i napojów z brzozy, organizowanie targów i wystaw w celach handlowych dotyczących dystrybucji soków z brzozy, dystrybucja materiałów reklamowych dotyczących soków i napojów z brzozy, promocja sprzedaży soków i napojów z brzozy, reklama soków z brzozy za pośrednictwem sieci komputerowych i Internetu, publikowanie tekstów reklamowych dotyczących soków i napojów z brzozy, organizowanie i prowadzenie kampanii reklamowych dotyczących soków i napojów z brzozy.

(111) **241829** (220) 2009 12 03 (210) 363711
(151) 2011 08 26 (441) 2010 03 15
(732) OSKOŁA Ewa Darowska, Józefów, PL.
(540)

DARY PRZYRODY BRZOZA

OSKOŁA

Kolor znaku: czerwony, jasnozielony, czarny
(531) 27.5.1, 29.1.13

(510), (511) **05** soki i napoje dietetyczne z brzozy do celów leczniczych, soki i napoje odżywcze z brzozy do celów leczniczych, soki i napoje regeneracyjne z brzozy do celów leczniczych, soki i napoje lecznicze z brzozy, soki i napoje z brzozy podnoszące odporność organizmu do celów leczniczych, **32** soki i napoje bezalkoholowe z brzozy, soki z brzozy pozyskiwane z pni drzew, esencje z brzozy do produkcji napojów, soki i napoje izotoniczne z brzozy, soki i napoje energetyczne z brzozy, koktajle bezalkoholowe na bazie soku z brzozy, syropy z brzozy, **35** usługi sprzedaży hurtowej i detalicznej, w tym sprzedaży za pośrednictwem Internetu soków i napojów z brzozy, organizowanie targów i wystaw w celach handlowych dotyczących dystrybucji soków z brzozy, dystrybucja materiałów reklamowych dotyczących soków i napojów z brzozy, promocja sprzedaży soków i napojów z brzozy, reklama soków z brzozy za pośrednictwem sieci komputerowych i Internetu, publikowanie tekstów reklamowych do-

tyczących soków i napojów z brzozy, organizowanie i prowadzenie kampanii reklamowych dotyczących soków i napojów z brzozy.

(111) **241830** (220) 2010 02 12 (210) 366250
(151) 2011 08 23 (441) 2010 05 24

(732) Kuria Prowincjonalna Zakonu Braci Mniejszych Kapucynów, Kraków, PL.

(540) NALEWKA KAPUCYŃSKA

(510), (511) **05** nalewki dla celów leczniczych, napary dla celów leczniczych, napoje lecznicze, **33** esencje alkoholowe, napoje alkoholowe (z wyjątkiem piwa), napoje alkoholowe destylowane, gorzkie nalewki, likiery, likier miętowy, kirsz (alkohol na bazie wiśni), owocowe ekstrakty z alkoholem, wino z wytlóczeń winogronowych, alkohole i likiery wspomagające trawienie, wino, wódka, **35** usługi prowadzenia sprzedaży w sklepie takich artykułów jak: nalewki dla celów leczniczych, napary dla celów leczniczych, napoje lecznicze, esencje alkoholowe, napoje alkoholowe, napoje alkoholowe destylowane, gorzkie nalewki, likiery, likiery miętowy, kirsze, owocowe ekstrakty z alkoholem, wino z wytlóczeń winogronowych, alkohole i likiery wspomagające trawienie, wina, wódka.

(111) **241831** (220) 2010 03 31 (210) 368584
(151) 2011 10 06 (441) 2010 07 05

(732) FOTOFORMA Bogusław Drwięga, Wołomin, PL.

(540) fotoit

(510), (511) **09** urządzenia i aparaty optyczne i fotograficzne; urządzenia, przyrządy do rejestracji, odtwarzania, przybliżania, powiększania obrazu; przyrządy fotograficzne, kinematograficzne, optyczne, wagowe, pomiarowe, sygnalizacyjne i kontrolne, kamery video, kamery cyfrowe, kamery filmowe, lunety, lornetki, barometry, kalejdoskopy, lupy, teleskopy, mikroskopy oraz ich części i wyposażenia, urządzenia z zakresu telekomunikacji, urządzenia nadawcze i odbiorcze do telefonii komórkowej, urządzenia do transmisji dźwięku, urządzenia do interkomunikacji, modemy, aparaty i słuchawki telefoniczne, radiotelefony, telefaksy, interfejsy dla celów telekomunikacji, anteny, urządzenia do zapisu, przetwarzania, przesyłania, odtwarzania i drukowania informacji, komputery, laptopy, notebooki, procesory, mikroprocesory, monitory, klawiatury i myszki komputerowe, kalkulatory, czytniki, skanery, drukarki, drukarki komputerowe, dyski magnetyczne, dyski optyczne, dyski optyczne kompaktowe, dyskietki, aparatura do przetwarzania informacji, karty magnetyczne, komparatory, magnetyczne nośniki danych, optyczne nośniki informacji, pamięci komputerowe, karty pamięci, oprogramowanie komputerowe, akcesoria komputerowe, telewizory, kina domowe, radia, radia samochodowe, głośniki, odtwarzacze dźwięku, magnetofony, dyktafony, audiowizualne urządzenia do nauki, ramki cyfrowe, filtry, urządzenia do ładowania baterii, baterie elektryczne, baterie słoneczne, błony filmowe naświetlone, taśmy filmowe naświetlone, taśmy do rejestracji dźwięku, taśmy do czyszczenia głowic magnetofonowych, taśmy video, celowniki aparatów fotograficznych, filtry fotograficzne, filtry promieni ultrafioletowych do fotografii, fotometry, aparaty do fototelegrafii, lampy błyskowe, lampy do ciemni, suszarki do odbitek fotograficznych, statywy i trójnoży do aparatów fotograficznych, głowice do statywów, wyzwalacze migawek, kuwety fotograficzne, urządzenia do nabylszczania odbitek fotograficznych, przysłony fotograficzne, suszarki klisz, szpulki fotograficzne, światłomierze, ekrany fotograficzne, ekrany projekcyjne, aparaty do cięcia filmów, urządzenia do fotokopiiowania, przeźrocza, aparatura kadrująca do przeźroczy, aparatura i instrumenty chemiczne, ciemnie fotograficzne, futerały, pokrowce, torby i plecaki na przyrządy i aparaturę fotograficzną, torby na laptopy, na komputery przenośne; akumulatory, ładowarki, wzmacniacze, konwertery, amplitunery; systemy mocowań do sprzętu elektronicznego i fotograficznego; kable elektryczne i optyczne, wtyki, gniazda, kontakty elektryczne, **35** zgrupowanie na rzecz osób trzech towarów takich jak: sprzęt i akcesoria fotograficzne, oprogramowanie komputerowe, oświetlenie studyjne, monitory, tablety, lornetki, światłomierze, i ofert usług fotograficznych, warsztatów z zakresu fotografii, pozwalające nabywcy wygodnie oglądać lub zapoznać się z opisem usług oraz kupować te towary i usługi w szczególności: w sklepie, hurtowni, w sprzedaży wysyłkowej, u akwizytorów, z katalogu różnych artykułów lub usług, na stronie internetowej, za pośrednictwem usługi elektronicznej, za pośrednictwem systemu telezakupów, wykorzystując zamówienie

korespondencyjne, używając środków telekomunikacji oraz usług pośrednictwa w powyższym zakresie; badania rynku i opinii publicznej, fotokopiowanie, agencje reklamowe, reklama, promocja, rozpowszechnianie materiałów reklamowych i promocyjnych, tworzenie: sieci punktów przyjęć zleceń fotograficznych i punktów sprzedaży usług oraz artykułów i sprzętu fotograficznego.

(111) **241832** (220) 2010 03 31 (210) 368585
 (151) 2011 10 06 (441) 2010 07 05
 (732) FOTOFORMA Bogusław Drwięga, Wołomin, PL.
 (540)

Fotoit

(531) 24.15.2, 27.5.1

(510), (511) **09** urządzenia i aparaty optyczne i fotograficzne; urządzenia, przyrządy do rejestracji, odtwarzania, przybliżania, powiększania obrazu; przyrządy fotograficzne, kinematograficzne, optyczne, wagowe, pomiarowe, sygnalizacyjne i kontrolne, kamery video, kamery cyfrowe, kamery filmowe, lunety, lornetki, barometry, kalejdoskopy, lupy, teleskopy, mikroskopy oraz ich części i wyposażenia, urządzenia z zakresu telekomunikacji, urządzenia nadawcze i odbiorcze do telefonii komórkowej, urządzenia do transmisji dźwięku, urządzenia do interkomunikacji, modemy, aparaty i słuchawki telefoniczne, radiotelefony, telefaksy, interfejsy dla celów telekomunikacji, anteny, urządzenia do zapisu, przetwarzania, przesyłania, odtwarzania i drukowania informacji, komputery, laptopy, notebooki, procesory, mikroprocesory, monitory, klawiatury i myszki komputerowe, kalkulatory, czytniki, skanery, drukarki, drukarki komputerowe, dyski magnetyczne, dyski optyczne, dyski optyczne kompaktowe, dyskietki, aparatura do przetwarzania informacji, karty magnetyczne, komparatory, magnetyczne nośniki danych, optyczne nośniki informacji, pamięci komputerowe, karty pamięci, oprogramowanie komputerowe, akcesoria komputerowe, telewizory, kina domowe, radia, radia samochodowe, głośniki, odtwarzacze dźwięku, magnetofony, dyktafony, audiowizualne urządzenia do nauki, ramki cyfrowe, filtry, urządzenia do ładowania baterii, baterie elektryczne, baterie słoneczne, błony filmowe naświetlone, taśmy filmowe naświetlone, taśmy do rejestracji dźwięku, taśmy do czyszczenia głowic magnetofonowych, taśmy video, celowniki aparatów fotograficznych, filtry fotograficzne, filtry promieni ultrafioletowych do fotografii, fotometry, aparaty do fototelegrafii, lampy błyskowe, lampy do ciemni, suszarki do odbitek fotograficznych, statywy i trójnogi do aparatów fotograficznych, głowice do statywów, wyzwalacze migawek, kuwety fotograficzne, urządzenia do nablyszczania odbitek fotograficznych, przysłony fotograficzne, suszarki klisz, szpulki fotograficzne, światłomierze, ekrany fotograficzne, ekrany projekcyjne, aparaty do cięcia filmów, urządzenia do fotokopiowania, przeźrocza, aparatura kadrująca do przeźroczy, aparatura i instrumenty chemiczne, ciemnie fotograficzne, futerały, pokrowce, torby i plecaki na przyrządy i aparaturę fotograficzną, torby na laptopy, na komputery przenośne; akumulatory, ładowarki, wzmacniacze, konwertery, amplitunery; systemy mocowań do sprzętu elektronicznego i fotograficznego; kable elektryczne i optyczne, wtyki, gniazda, kontakty elektryczne, **35** zgrupowanie na rzecz osób trzecich towarów takich jak: sprzęt i akcesoria fotograficzne, oprogramowanie komputerowe, oświetlenie studyjne, monitory, tablety, lornetki, światłomierze, i ofert usług fotograficznych, warsztatów z zakresu fotografii, pozwalające nabywcy wygodnie oglądać lub zapoznać się z opisem usług oraz kupować te towary i usługi w szczególności: w sklepie, hurtowni, w sprzedaży wysyłkowej, u akwizytorów, z katalogu różnych artykułów lub usług, na stronie internetowej, za pośrednictwem usługi elektronicznej, za pośrednictwem systemu telezakupów, wykorzystując zamówienie korespondencyjne, używając środków telekomunikacji oraz usług pośrednictwa w powyższym zakresie; badania rynku i opinii publicznej, fotokopiowanie, agencje reklamowe, reklama, promocja, rozpowszechnianie materiałów reklamowych i promocyjnych, tworzenie: sieci punktów przyjęć zleceń fotograficznych i punktów sprzedaży usług oraz artykułów i sprzętu fotograficznego.

(111) **241833** (220) 2010 05 13 (210) 370242
 (151) 2011 08 18 (441) 2010 08 16

(732) NANJING OUHENG CLOTHING CO., LTD., Nanjing City, CN.
 (540) SAMANDJET
 (510), (511) **25** odzież, odzież wodoodporna, koszule, bluzki, spodnie, wyprawka dziecięca (ubrania), kąpielówki, stroje na maskaradę, obuwie, obuwie sportowe, nakrycia głowy.

(111) **241834** (220) 2010 05 13 (210) 370243
 (151) 2011 08 18 (441) 2010 08 16
 (732) AGROS NOVA BRANDS Spółka z ograniczoną odpowiedzialnością, Warszawa, PL.
 (540)



Kolor znaku: szary, jasnoszary, czarny, ciemnozielony, zielony, jasnozielony, biały, czerwony, różowy, jasnoróżowy

(531) 11.1.2, 11.1.4, 26.11.12, 26.13.25, 27.5.1, 29.1.15
 (510), (511) **29** owoce, także leśne, i warzywa konserwowane, suszone i gotowane, duszone owoce, mrożone runo leśne, w tym grzyby, mrożone owoce i warzywa, runo leśne przetworzone, przetwory owocowe i/lub warzywne, sok (do celów kulinarnych), przecier i koncentrat pomidorowy, musy i purée owocowe, warzywne lub owocowo-warzywne, sałatki owocowe, warzywne i owocowo-warzywne, pikle; zupy i składniki do sporządzania zup, zupy gotowe, dania gotowe warzywne, warzywno-mięsne i mięsne, w tym flaki, mrożone dania gotowe warzywne, warzywno-mięsne i mięsne, w tym flaki; sosy i polewy mleczno-owocowe i śmietankowo-owocowe; sosy z żurawin lub borówek, galaretki, dżemy, w tym z żurawin lub borówek, dżemy niskosłodzone, dżemy z dodatkiem kakao i/lub czekolady, powidła, konfitury, marmolady, kompoty, **30** napoje i desery na bazie herbaty, kawy, kakao i czekolady; budynie, kisiele, kremy i galaretki w proszku; wyroby piekarnicze, cukiernicze, ciastka i słodczyce, zwłaszcza z dodatkiem owoców lub o smaku owocowym; lody i desery mrożone, w tym z dodatkiem owoców lub o smaku owocowym; miód; musztarda; sosy, sosy słodkie, sosy do polewania deserów, sosy pikantne, sosy do sałat i sałatek, sosy pomidorowe, ketchupy, majonezy, sosy do mięsa i ryb, przyprawy do sosów; przyprawy, **31** produkty rolne, ogrodnicze, leśne oraz ziarna nie ujęte w innych klasach, runo leśne świeże i schładzane, w tym grzyby, świeże i schładzane owoce i warzywa; nasiona, rośliny i kwiaty naturalne, **32** napoje bezalkoholowe; soki, nektary i napoje owocowe, wieloowocowe, warzywne oraz owocowo-warzywne, przecierowe soki, nektary i napoje owocowe, wieloowocowe, warzywne oraz owocowo-warzywne, soki owocowe wysokosłodzone; wody stołowe, mineralne i smakowe; napoje izotoniczne i energetyczne; syropy, koncentraty, wyciągi, esencje i inne preparaty do produkcji napojów; napoje instant.

(111) **241835** (220) 2010 06 24 (210) 372005
 (151) 2011 08 16 (441) 2010 09 27
 (732) Marcin Kozak, Gozdnicza, PL.
 (540) SOLAR SOLUTION

(510), (511) **11** oświetlenie solarne, lampy solarne, lampy hybrydowe, oprawy i żarówki LED, lampy LED, zestawy solarne, latarnie solarne, latarnie hybrydowe, uliczne lampy solarne, ogrodowe i parkowe lampy solarne, solarne systemy oświetlenia, **38** usługi w zakresie przesyłania informacji za pomocą terminali komputerowych, przesyłania wiadomości tekstowych oraz obrazu za pomocą komputerów, rozpowszechniania programów informacyjnych za pośrednictwem sieci, zbieranie i przekazywanie wiadomości poprzez sieci komunikacyjne, w tym sieć telewizyjną satelitarną i Internet.

(111) **241836** (220) 2010 07 13 (210) 372735
 (151) 2011 08 26 (441) 2010 10 25

(732) Przedsiębiorstwo Produkcyjno-Handlowe EVELINE COSMETICS Piotr Hubert Kasprzycki, Lesznowola, PL.
(540)

Ricardo Manero

(531) 27.5.1
(510), (511) **03** kosmetyki do pielęgnacji skóry, ciała i włosów, kremy, balsamy, emulsje, płyny, żele i oliwki do skóry, maseczki do twarzy, maseczki do peelingu, podkłady barwiące (płyny, pasty, pudry), pudry do makijażu, pudry po kąpieli, pudry higieniczne, mydła toaletowe, mydła dezodoryzujące, środki do kąpieli i pod prysznic (sole, pianki, oliwki, żele), depilatory, dezodoranty i środki przeciw poceniu, środki do pielęgnacji włosów, środki do golenia (kremy, pianki, płyny), środki do makijażu i demakijażu, środki przeznaczone do ust, kremy do powiek, środki do pielęgnacji i malowania paznokci, środki do higieny intymnej, środki do opalania, środki samoopalające, środki do rozjaśniania skóry, środki przeciw zmarszczkom, preparaty kosmetyczne do ujędrniania skóry, preparaty antycellulitowe, preparaty dla skóry trądzikowej i alergicznej, **05** kosmetyki do zastosowań medycznych w szczególności; balsamy, maści, olejki, płyny, sole, żele, kremy, **44** usługi salonów kosmetycznych, usługi klinik kosmetycznych.

(111) **241837** (220) 2010 07 16 (210) 372906
(151) 2011 09 27 (441) 2010 10 25
(732) Instytut Agrofizyki im. Bohdana Dobrzańskiego Polskiej Akademii Nauk, Lublin, PL.
(540)

**KROPLA
ZDRÓWIA**

Kolor znaku: zielony, pomarańczowy
(531) 1.15.15, 2.9.1, 27.5.1, 29.1.12
(510), (511) **29** oleje jadalne.

(111) **241838** (220) 2010 07 21 (210) 373149
(151) 2011 08 09 (441) 2010 10 25
(732) Przedsiębiorstwo Produkcyjno-Handlowe EVELINE COSMETICS Piotr Hubert Kasprzycki, Lesznowola, PL.
(540)



Kolor znaku: biały, czarny, różowy, zielony, czerwony, żółty
(531) 5.5.3, 26.1.1, 26.1.15, 26.11.2, 27.5.1, 28.5.0, 29.1.15
(510), (511) **03** kosmetyki do pielęgnacji skóry, ciała i włosów, kremy, balsamy, emulsje, płyny, żele i oliwki do skóry, maseczki do twarzy, maseczki do peelingu, podkłady barwiące (płyny, pasty, pudry), pudry do makijażu, pudry po kąpieli, pudry higieniczne, mydła toaletowe, mydła dezodoryzujące, środki do kąpieli i pod prysznic (sole, pianki, oliwki, żele), depilatory/ dezodoranty i środki przeciw poceniu, środki do pielęgnacji włosów, środki do golenia (kremy, pianki, płyny), środki do makijażu i demakijażu, środki przeznaczone do ust, kremy do powiek, środki do pielęgnacji i malowania paznokci, środki do higieny intymnej,

środki do opalania, środki samoopalające, środki do rozjaśniania skóry, środki przeciw zmarszczkom, preparaty kosmetyczne do ujędrniania skóry, preparaty antycellulitowe, preparaty dla skóry trądzikowej i alergicznej, **05** kosmetyki do zastosowań medycznych w szczególności: balsamy, maści, olejki, płyny, sole, żele, kremy, **44** usługi salonów kosmetycznych, usługi klinik kosmetycznych.

(111) **241839** (220) 2010 07 27 (210) 373386
(151) 2011 10 07 (441) 2010 11 08
(732) BANK ZACHODNI WBK Spółka Akcyjna, Wrocław, PL.
(540)

KONTO NA OBCASACH

Kolor znaku: ciemnozielony, biały
(531) 27.5.1, 29.1.12
(510), (511) **36** usługi bankowe.

(111) **241840** (220) 2010 09 06 (210) 374944
(151) 2011 10 26 (441) 2010 12 20
(732) POLITAN Spółka Jawna Bogdan i Rafał Tannenberg, Czyżowice, PL.
(540)



Kolor znaku: niebieski, ciemnoniebieski, biały
(531) 24.15.1, 27.5.1, 29.1.13
(510), (511) **06** folie metalowe do zawijania i pieczenia, opakowania z białej blachy, pojemniki do pakowania metalowe, **16** folie z tworzyw sztucznych, folie z tworzyw sztucznych z pęcherzykami powietrza do pakowania lub zabezpieczania w transporcie, pudełka kartonowe lub papierowe, papier do pakowania, papier w arkuszach, papier pergaminowy, papier do pieczenia, rękawy do gotowania i pieczenia, w tym w kuchenkach mikrofalowych, rolki papierowe, torby i torebki do pakowania z papieru lub tworzyw sztucznych, woreczki z papieru lub tworzyw sztucznych, **17** materiały do pakowania z tworzyw sztucznych.

(111) **241841** (220) 2008 03 27 (210) 338808
(151) 2011 09 02 (441) 2008 07 07

(732) IMPACT MANAGEMENT POLSKA Spółka z ograniczoną odpowiedzialnością, Stara Iwiczna, PL.

(540) Positive IMPACT Leadership
(510), (511) **09** publikacje elektroniczne w formie modułów ładowalnych, magnetyczne i optyczne nośniki informacji, nośniki danych, płyty, dyski kompaktowe, dyskietki, taśmy magnetyczne, taśmy wideo, **16** broszury, druki, materiały drukowane, materiały piśmienne, materiały szkoleniowe i instruktażowe, materiały do nauczania, odbitki graficzne, kalendarze, katalogi, książki, nalepki, naklejki, notesy, notatniki, publikacje, **35** doradztwo w zakresie organizowania, prowadzenia i zarządzania działalnością gospodarczą, pomoc w zarządzaniu przedsiębiorstwami przemysłowymi lub handlowymi, pomoc w prowadzeniu działalności gospodarczej, badania i ekspertyzy opłacalności działalności gospodarczej, prognozowanie ekonomiczne; przetwarzanie danych, pozyskiwanie i systematyzacja danych, sortowanie i wyszukiwanie danych w komputerowych bazach danych, zarządzanie zbiorami informacji, **41** nauczanie, edukacja, doradztwo zawodowe, porady w zakresie edukacji lub kształcenia, kształcenie praktyczne w formie pokazów, organizowanie i prowadzenie seminariów i konferencji; działalność wydawnicza, publikowanie książek i tekstów, mikro-wydawnictwa; publikacje elektroniczne on-line książek i periodyków, obsługa nieprzesyłanych publikacji elektronicznych on-line.

(111) **241842** (220) 2009 10 14 (210) 361632
 (151) 2011 08 23 (441) 2010 01 18
 (732) Dariusz Paweł Modzelewski, Warszawa, PL.
 (540)



Kolor znaku: czarny, szary, jasnoszary

(531) 5.3.11, 5.3.15, 27.5.1, 29.1.12
 (510), (511) **05** żywność dietetyczna przystosowana do celów leczniczych, substancje dietetyczne do celów leczniczych, preparaty z mikroelementami, preparaty witaminowe, dodatki mineralne do żywności, suplementy mineralne do żywności, wyroby cukiernicze do celów leczniczych, dodatki odżywcze do celów leczniczych, herbata lecznicza, zioła lecznicze, korzenie lekarskie, oleje lecznicze, tran, leki wzmacniające, syropy do użytku farmaceutycznego, wywary do celów farmaceutycznych, maści do celów farmaceutycznych, preparaty medyczne do odchudzania, sole do celów medycznych, sole do kąpieli mineralnych, zioła do palenia do celów leczniczych, **29** mięso, ryby, drób, dziczyzna; ekstrakty mięsne; konserwowane, mrożone, suszone i gotowane owoce i warzywa; galaretki, dżemy, kompoty; jaja, mleko, produkty mleczne; oleje i tłuszcze jadalne; kiełbasy, wędliny, paszety, ryby wędzone, potrawy rybne, pasty zawierające tłuszcz do kanapek, grzyby konserwowane, rośliny strączkowe konserwowane, czosnek konserwowany, czosnek marynowany, kapusta marynowana, kapusta kiszona, marchew marynowana, marchew konserwowana, sałatki warzywne, składniki do sporządzania zup, zupy jarzynowe, konserwy z warzywami, koncentraty (buliony), placki ziemniaczane, pyzy, kołduny, chrupki ziemniaczane, chrupki owocowe, dżemy, galaretki jadalne, przyprawy do potraw, zieleniny, zioła ogrodowe konserwowane, napoje mleczne lub z przewagą mleka, **30** herbata, ryż, tapioka, sago, mąka i produkty zbożowe, chleb, miód, melasa (syropy); drożdże, proszek do pieczenia; sól, musztarda; oset, sosy (przyprawy); przyprawy; kanapki, potrawy na bazie mąki, chrupkie pieczywo, bułki, makarony spożywcze, pizza, chipsy, preparaty zbożowe, muesli, produkty żywnościowe ze skrobi, placki, sosy do sałatek, sosy do mięsa, sosy sałatkowe, makarony, makarony zbożowo-sojowe, batony sojowe, budynie sojowe, puddingi sojowe, kaszki sojowo-kukurydziane i sojowo-ryżowe, sól do konserwowania żywności, **31** produkty rolne, ogrodnicze, leśne oraz ziarna nie ujęte w innych klasach; żywe zwierzęta; świeże owoce i warzywa; nasiona, naturalne rośliny i kwiaty; karma dla zwierząt; słoń; cebula świeża, czosnek, pszenica, owoce cytrusowe, ziemniaki, rośliny, sadzonki, winorośle, nasiona, rośliny strączkowe świeże, sałata, winogrona, otręby zbożowe, zboże w ziarnach nieprzetworzone, ryż nieprzetworzony, orzechy, pieprz ziołowy, **32** piwo, **43** usługi zaopatrzenia w żywność i napoje, usługi gastronomiczne prowadzone przez bary, kawiarnie, kafeterie, restauracje, stołówki; obsługa gastro-nomiczna z własnym zapleczem, produktami i transportem; usługi tymczasowego zakwaterowania świadczone przez hotele, motele, pensjonaty, domy turystyczne, wynajmowanie pomieszczeń na pobyt czasowy, rezerwacje kwater na pobyt czasowy, wynajmowanie sal na posiedzenia, wypożyczanie krzesel, stołów, bielizny stołowej i szklanych naczyń; usługi w zakresie wyposażenia i urządzeń kempingowych, organizowanie obozów wakacyjnych w zakresie zakwaterowania, prowadzenie żłobków dla dzieci.

(111) **241843** (220) 2010 02 15 (210) 366340
 (151) 2011 09 13 (441) 2010 05 24
 (732) TROPICAL Tadeusz Ogrodnik, Chorzów, PL.
 (540) WIOSNA W DOMU PRZEZ CAŁY ROK
 (510), (511) **01** nawozy; preparaty z mikroelementami dla roślin; substancje chemiczne stosowane w ogrodnictwie, z wyjątkiem fungicydów, herbicydów, insektycydów i środków przeciw pasożytniczych; preparaty do regulacji wzrostu roślin; odżywki do roślin ozdobnych doniczkowych, balkonowych, ogrodowych oraz roślin wodnych w akwariach; wodorosty [nawozy]; kompost; preparaty użyźniające, **05** fungicydy, herbicydy, insektycydy; biocydy; preparaty do ochrony roślin przed patogenami, **31** produkty i preparaty do uprawy roślin, w tym roślin ozdobnych doniczkowych, balkonowych, ogrodowych oraz roślin wodnych w akwariach.

(111) **241844** (220) 2010 04 26 (210) 369588
 (151) 2011 09 20 (441) 2010 08 02
 (732) GEKO-KART Spółka z ograniczoną odpowiedzialnością, Tarnowskie Góry, PL.
 (540)

EPLAC

Kolor znaku: niebieski

(531) 27.5.1, 29.1.4
 (510), (511) **07** urządzenia do pakowania, **11** osłony tylne lodówek z tworzyw sztucznych, **16** tektura i wyroby z tych materiałów, narożniki ochronne z papieru, tektury i tworzyw sztucznych, kartony i pudła międzyoperacyjne z papieru, tektury i tworzyw sztucznych, opakowania dla farmacji z papieru, tektury i tworzyw sztucznych, systemy opakowań z papieru, tektury i tworzyw sztucznych dla motoryzacji i przemysłu artykułów gospodarstwa domowego, opakowania z papieru, tektury i tworzyw sztucznych dla wyrobów hutniczych, materiały z tworzyw sztucznych do pakowania, przekładki z tworzyw sztucznych do pakowania: napojów, wyrobów szklanych/elementów odlewniczych i blach, płyta kaszerowana, folie z tworzyw sztucznych, folie spożywcze i termokurczliwe, **19** płyty z tworzyw sztucznych dla reklamy i poligrafii, płyty z tworzyw sztucznych o strukturze komórkowej, płyty paroprzepuszczalne, osłonki z tworzyw sztucznych na drzewa stosowane w ogrodnictwie i leśnictwie.

(111) **241845** (220) 2010 05 05 (210) 369999
 (151) 2011 08 23 (441) 2010 08 16
 (732) ENDER Sławomir Brudny, Kraków, PL.
 (540)



(531) 3.7.1, 26.11.1, 27.5.1
 (510), (511) **09** zapisane nośniki informacji elektroniczne, **16** książki, gazety, wydawnictwa periodyczne, czasopisma, **35** usługi w zakresie sprzedaży detalicznej, hurtowej, internetowej książek, płyt, wydawnictw, sprzętu do odtwarzania zapisów na wszelkich nośnikach, usługi w zakresie public relations i komunikacji społecznej, doradztwo w zakresie prowadzenia działalności gospodarczej i zarządzania, promocja sprzedaży dla osób trzecich, oferowanie i prezentowanie w mediach produktów dla celów sprzedaży, dystrybucja materiałów reklamowych w postaci próbek lub druków, usługi reklamy za pośrednictwem sieci komputerowej, radia, telewizji, Internetu, prasy, **41** usługi w zakresie prowadzenia studia nagrań audio i video oraz filmowych, komputerowe przygotowanie materiałów do publikacji, publikowanie książek, montaż taśm audio i video, wypożyczanie nagrań dźwiękowych i video, organizowanie i prowadzenie działalności kulturalnej, konkursów, organizowanie pokazów i wystaw, prowadzenie galerii.

(111) **241846** (220) 2010 05 06 (210) 370005
 (151) 2011 08 22 (441) 2010 08 16
 (732) TOPEX Spółka z ograniczoną odpowiedzialnością Spółka komandytowa, Warszawa, PL.
 (540) heston

(510), (511) **01** wkłady klejowe; preparaty do hartowania i lutowania metali; kleje (spoiwa) przeznaczone dla przemysłu, **06** metale nieszlachetne i ich stopy; budowlane materiały metalowe; przenośne metalowe konstrukcje budowlane; przewody nielektryczne i przewody drutowe z metali nieszlachetnych; drobne wyroby żelazne, pojedyncze drobne wyroby metalowe; rury i rurki metalowe; kasy pancerne; towary z metali nieszlachetnych nie ujęte w innych klasach; rudy (kruszcze), **07** maszyny i obrabiarki; silniki (z wyjątkiem stosowanych w pojazdach lądowych); mechanizmy sprzęgania i napędu

(z wyjątkiem stosowanych w pojazdach lądowych); mechaniczne narzędzia rolnicze; wiertarki, wiertarko-wkrętarki, młotkowiortarki, szlifierki, opalarki, pilarki, wkrętaki, wyrzynarki, zszywacze elektryczne, mieszarki, frezarki, przecinarki, odkurzacze, gwoździarki, kosiarki żyłkowe, nożyce do żywopłotów, wiertła [części maszyn], dłuta, otwornice, tarcze [części maszyn], dyski [części maszyn], szczotki [części maszyn], kamienie szlifierskie, ściernice, frezy, brzeszczoty, stojaki do urządzeń, stojaki do wiertarek, kluczyki do uchwytów wiertarskich, przewody ssące, pistolety klejowe, pistolety natryskowe, pistolety do pompowania kół z manometrem, pistolety do przedmuchiwania, pistolety do ropowania, pistolety do konserwacji, pistolety do piaskowania, pistolety do mycia na wodę i powietrze, pistolety do mas silikonowych, pistolety zawarte w tej klasie, klucze pneumatyczne, nasadki, palniki gazowe do cięcia, maszyny i urządzenia do czyszczenia, mycia [elektryczne], generatory prądu, maszyny do grawerowania, gwinciaraki [do nakrętek], gwinciaraki [do śrub], maszyny do gwintowania, kompresory [maszyny], ostrza do kosiarek, kosiarki [maszyny], kosiarki ogrodowe [maszyny], obrabiarki do metalu, mikrosery [maszyny], młotki [części maszyn], młoty elektryczne, młoty mechaniczne, narzędzia [części maszyn], narzędzia ręczne o napędzie innym niż ręczny, nitownice [maszyny], noże [części maszyn], noże elektryczne, nożyce elektryczne, nożyczki elektryczne, ostrza [części maszyn], maszyny do ostrzenia, stoły [części maszyn], piły [maszyny], piły łańcuchowe, młoty pneumatyczne, podstawy [statywy] maszyn, polerki [maszyny i urządzenia] elektryczne, pompy [części maszyn lub silników], pompy [maszyny], awaryjne agregaty prądotwórcze, przecinarki [narzędzia mechaniczne], strugarki, świdy wiertnicze [części maszyn], tokarki [narzędzia mechaniczne], transportery [maszyny], ubijaki [maszyny], uchwyty [części maszyn], uchwyty do ostrzy [części maszyn], uchwyty wiertarskie [części maszyn], wiertarki ręczne elektryczne, wyciągi towarowe, wycinarki, wykończarki, wytlaczarki, urządzenia transportowe do załadunku i wyładunku, maszyny do zawijania, pakowania, zawory [części maszyn], **08** narzędzia ręczne, sterowane ręcznie, narzędzia ręczne nieelektryczne; wyroby nożownicze; broń ręczna; ostrza, **09** urządzenia i przyrządy: naukowe, żeglarskie, geodezyjne, elektryczne, optyczne, wagowe, pomiarowe, sygnalizacyjne, kontrolne, do ratowania życia, urządzenia i przyrządy elektryczne przewodzące, transformujące, akumulatorowe i kontrolująco-sterujące; urządzenia do gaszenia ognia; akumulatory elektryczne, baterie elektryczne, baterie słoneczne, urządzenia do ładowania baterii, druty i przewody elektryczne, złącza do drutów i przewodów elektrycznych, złącza do przewodów elektrycznych, złącza elektryczne, lutownice, lutownice elektryczne, lutownice transformatorowe, aparaty i urządzenia do lutowania elektryczne, urządzenia do spawania za pomocą ładunku elektrycznego, elektrody do spawania, **11** urządzenia, przyrządy, osprzęt, akcesoria, instalacje do oświetlania, ogrzewania, wytwarzania pary, gotowania, chłodzenia, suszenia, wentylacji, zaopatrzenia w wodę oraz instalację sanitarną, filtry [części instalacji domowych lub przemysłowych], latarki; zapalarki, zapalniczki, zapalniczki do gazu, zawieszania do lamp, żarówki, oprawy, reflektory, lampy warsztatowe, lampa lutownicza gazowa, palniki gazowe, urządzenia do podgrzewania kleju, koce podgrzewane elektrycznie nie do celów leczniczych, kolektory słoneczne [ogrzewnictwo], lampy ultrafioletowe do celów innych niż lecznicze, odmrażacze do pojazdów, urządzenia do oczyszczania oleju, osprzęt do palników gazowych, **16** linijki rysownicze [kreślarskie], ołówki, pędzle, pieczęcie [stemple], szczotki [pędzle] malarskie, wałki, wałki do malowania ścian, ławkowce, rolki, rączki do wałków, folie malarskie, zestawy malarskie, taśka malarska, kratka malarska, kątowniki, narzędzia traserskie, podkładki samoprzylepne, taśmy przylepne do materiałów papierniczych lub do użytku domowego, kleje do materiałów papierniczych lub użytku domowego, kreda do znakowania, uchwyty do kredy, noże do papieru [artykuły biurowe], mieszadło do zapraw, przyrządy do mieszania farb, klejów, gipsu, cyrkle, deski kreślarskie [rysownicze], aparaty ręczne do etykietowania, folia z tworzywa sztucznego do pakowania, przyrządy kreślarskie, rylce, rysiki, pinezki kreślarskie strugarki do ołówków [elektryczne lub nie], palety dla malarzy, gilotyńki do papieru [artykuły biurowe], materiały drukowane, wyroby z papieru i kartonu, pudełka kartonowe lub papierowe, szyldy z papieru lub z kartonu; przybory do pisania, **35** reklama towarów-ukazanie zalet towaru celem ich zakupu, prowadzenie kampanii reklamowych; sprzedaż hurtowa, detaliczna, internetowa artykułów metalowych, gumowych, z tworzywa sztucznego, chemicznych, motoryzacyjnych, budowlanych, przemysłowych, grzewczych, oświetleniowych, chłodzących, sanitarnych,

dekoratorskich, piśmiennych, malarskich, papierowych, wzornictwa przemysłowego, naukowych, żeglarskich, geodezyjnych, fotograficznych, kinematograficznych, optycznych, wagowych, pomiarowych, sygnalizacyjnych, kontrolnych, do ratowania życia, BHP, do celów dydaktycznych, elektrycznych, transformujących, akumulatorowych, kontrolująco-sterujących, maszyn i obrabiarek, narzędzi i elektronarzędzi, urządzeń do gaszenia ognia, części i akcesoriów do wymienionych artykułów, zarządzania planami lojalnościowymi, planami zachęt dla klientów oraz planami promocyjnymi i bonusowymi, informacja online dotycząca marketingu, programów lojalnościowych, bonusowych; organizowanie wystaw, prezentacji w celach handlowych lub reklamowych, także online przy zastosowaniu sieci komputerowych; organizowanie targów, giełd handlowych i reklamowych, usługi marketingowe, promocja sprzedaży, dystrybucja próbek towarów i materiałów w celach reklamowych.

(111) **241847** (220) 2010 05 11 (210) 370177
(151) 2011 10 26 (441) 2010 08 16

(732) LABORATORIUM KOSMETYCZNE DR IRENA ERIS
Spółka Akcyjna, Piaseczno, PL.

(540) Efekt Lirene. Piękno, które dodaje pewności.

(510), (511) **03** kosmetyki; kremy do twarzy i do ciała, emulsje do twarzy i do ciała, płyny do twarzy i do ciała, żele do twarzy i do ciała, pianki do twarzy i do ciała, oliwki i balsamy do skóry, środki do mycia i pielęgnacji stóp; mydła; środki do mycia i kąpieli; środki do mycia i pielęgnacji włosów, szampony, balsamy do włosów, odżywki do włosów, kremy do włosów, emulsje do włosów, płyny do włosów, żele do włosów, pianki do włosów; środki perfumeryjne; perfumy; wody toaletowe i kolońskie; olejki eteryczne, dezodoranty osobiste i antyperspiranty, środki do makijażu i demakijażu, fluidy, środki do pielęgnacji i malowania ust; środki do pielęgnacji i malowania paznokci; środki do higieny intymnej zawarte w tej klasie; środki do opalania i chroniące przed promieniowaniem ultrafioletowym; środki do samoopalania; preparaty do depilacji; pudry do makijażu, pudry do kąpieli, pudry higieniczne zawarte w tej klasie; środki do pielęgnacji zębów i jamy ustnej; artykuły toaletowe zawarte w tej klasie, pianki do golenia, żele do golenia, balsamy po goleniu, **05** produkty i preparaty lecznicze do pielęgnacji skóry; kremy do twarzy i do ciała do celów leczniczych, emulsje do twarzy i do ciała do celów leczniczych, płyny do twarzy i do ciała do celów leczniczych, żele do twarzy i do ciała do celów leczniczych, pianki do twarzy i do ciała do celów leczniczych, oliwki i balsamy lecznicze; produkty lecznicze do stóp, sole do kąpieli do celów medycznych; preparaty do kąpieli leczniczych, preparaty medyczne w postaci leczniczych kremów, emulsji, płynów, żeli, oliwek i balsamów dla skóry alergicznej i wrażliwej, skóry suchej, skóry trądzikowej, skóry z problemami naczynkowymi, skóry z trądzikiem różowatym, skóry z przebarwieniami, skóry po zabiegach onkologicznych, skóry napromieniowanej po radioterapii, skóry z problemami łuszczycowymi, skóry dla kobiet w/lub po ciąży, preparaty lecznicze dla skóry dzieci, preparaty dla skóry atopowej, produkty lecznicze do skóry głowy, produkty lecznicze do włosów, preparaty witaminowe, substancje dietetyczne do celów leczniczych, suplementy diety do celów leczniczych, suplementy diety przeznaczone do polepszania stanu skóry, włosów i paznokci oraz do ich pielęgnacji do celów leczniczych, herbaty ziołowe do celów leczniczych.

(111) **241848** (220) 2010 06 11 (210) 371469
(151) 2011 10 13 (441) 2010 09 13

(732) P.H.U. URBAN Bogusława Urban, Środa Śląska, PL.
(540)



Kolor znaku: czerwony, szary, biały

(531) 27.5.1, 27.5.2, 29.1.13

(510), (511) **07** akcesoria do elektronarzędzi przeznaczone do polerowania powierzchni, **08** materiały polerujące z tworzyw sztucznych do narzędzi ręcznych, **17** materiały uszczelniające, ochronne, dystansujące i izolacyjne z tworzywa sztucznego; taśmy piankowe,

samoprzylepne uszczelniające i zabezpieczające taśmy dwustronne, pianki, **21** gąbki polerskie, gąbki i krążki do ścierania lub do czyszczenia.

(111) **241849** (220) 2010 07 07 (210) 372490
(151) 2011 09 22 (441) 2010 10 11

(732) SWJ System Spółka z ograniczoną odpowiedzialnością, Piaseczno, PL.

(540) Silowrap

(510), (511) **16** arkusze z wiskozy do zawijania, arkusze z celulozy regenerowanej do pakowania, folia z tworzywa sztucznego do pakowania, folia z tworzyw sztucznych z pęcherzykami powietrza do pakowania lub zabezpieczania w transporcie, folia termokurczliwa do pakowania, folia poliolefinowa do pakowania, folia do pakowania ręcznego, folia do pakowania na automatach pakujących, folia rozciągliwa do pakowania żywności, folia stretch do pakowania, folia spożywcza do pakowania, folia do pakowania i przechowywania sianokiszonki, karton, kleje do materiałów papierniczych lub do użytku domowego, koperty do pakowania z papieru, kartonu lub tworzyw sztucznych; lak do pieczętowania, materiały klejące do celów papierniczych lub do użytku domowego, naklejki adresowe, numeratory, opakowania, opakowania z tworzyw sztucznych, opakowania z folii, papieru lub tektury, opakowania do butelek z tektury lub papieru, papier do pakowania, papier do zawijania, rury tekturowe, tacki do pakowania żywności, taśma klejąca, taśmy bandowe PP do pakowania palet, taśmy papierowe, taśmy przylepne do celów papierniczych lub do użytku domowego, torby na śmieci z papieru lub z tworzyw sztucznych; torby, torebki, woreczki i reklamówki z papieru lub tworzyw sztucznych; torby, torebki, woreczki i reklamówki z folii HDPE, wyroby z kartonu.

(111) **241850** (220) 2010 07 07 (210) 372491
(151) 2011 09 22 (441) 2010 10 11

(732) SWJ System Spółka z ograniczoną odpowiedzialnością, Piaseczno, PL.

(540)



(531) 24.15.1, 27.5.1

(510), (511) **16** arkusze z wiskozy do zawijania, arkusze z celulozy regenerowanej do pakowania, folia z tworzywa sztucznego do pakowania, folia z tworzyw sztucznych z pęcherzykami powietrza do pakowania lub zabezpieczania w transporcie, folia termokurczliwa do pakowania, folia poliolefinowa do pakowania, folia do pakowania ręcznego, folia do pakowania na automatach pakujących, folia rozciągliwa do pakowania żywności, folia stretch do pakowania, folia spożywcza do pakowania, folia do pakowania i przechowywania sianokiszonki, karton, kleje do materiałów papierniczych lub do użytku domowego, koperty do pakowania z papieru, kartonu lub tworzyw sztucznych; lak do pieczętowania, materiały klejące do celów papierniczych lub do użytku domowego, naklejki adresowe, numeratory, opakowania, opakowania z tworzyw sztucznych, opakowania z folii, papieru lub tektury, opakowania do butelek z tektury lub papieru, papier do pakowania, papier do zawijania, rury tekturowe, tacki do pakowania żywności, taśma klejąca, taśmy bandowe PP do pakowania palet, taśmy papierowe, taśmy przylepne do celów papierniczych lub do użytku domowego, torby na śmieci z papieru lub z tworzyw sztucznych; torby, torebki, woreczki i reklamówki z papieru lub tworzyw sztucznych; torby, torebki, woreczki i reklamówki z folii HDPE, wyroby z kartonu, **35** usługi sprzedaży, prowadzenie sklepów, hurtowni, sklepów internetowych, import, eksport, usługi sprzedaży wysyłkowej towarów takich, jak: opakowania, folia, folia do pakowania żywności i produktów rolnych, folie i inne opakowania do przygotowania pasz dla zwierząt, karton, akcesoria do pakowania, maszyny i urządzenia do pakowania, maszyny i urządzenia rolnicze, środki transportu, narzędzia, wyposażenia budynków inwentarskich,

artykuły rolnicze i sadownicze, środki ochrony roślin, nawozy, weterynaryjne środki farmaceutyczne, dodatki żywieniowe, dodatki pielęgnacyjne i kosmetyczne dla zwierząt hodowlanych; usługi sprzedaży i skupu zwierząt hodowlanych; usługi sprzedaży i skupu płodów rolnych.

(111) **241851** (220) 2010 07 07 (210) 372492
(151) 2011 09 22 (441) 2010 10 11

(732) SWJ System Spółka z ograniczoną odpowiedzialnością, Piaseczno, PL.

(540)



Kolor znaku: granatowy, żółty, biały

(531) 27.5.1, 29.1.13

(510), (511) **35** usługi sprzedaży, prowadzenie sklepów, hurtowni, sklepów internetowych, import, eksport, usługi sprzedaży wysyłkowej towarów takich, jak: opakowania, folia, folia do pakowania żywności i produktów rolnych, folie i inne opakowania do przygotowania pasz dla zwierząt, karton, akcesoria do pakowania, maszyny i urządzenia do pakowania, maszyny i urządzenia rolnicze, środki transportu, narzędzia, wyposażenia budynków inwentarskich, artykuły rolnicze i sadownicze, środki ochrony roślin, nawozy, weterynaryjne środki farmaceutyczne, dodatki żywieniowe, dodatki pielęgnacyjne i kosmetyczne dla zwierząt hodowlanych; usługi sprzedaży i skupu zwierząt hodowlanych; usługi sprzedaży i skupu płodów rolnych.

(111) **241852** (220) 2010 07 07 (210) 372493
(151) 2011 09 22 (441) 2010 10 11

(732) FOOD PACK Spółka z ograniczoną odpowiedzialnością, Piaseczno, PL.

(540)



Kolor znaku: czarny, niebieski, czerwony

(531) 26.1.2, 26.2.1, 27.5.1, 29.1.13

(510), (511) **16** arkusze z wiskozy do zawijania, arkusze z celulozy regenerowanej do pakowania, folia z tworzywa sztucznego do pakowania, folia z tworzyw sztucznych z pęcherzykami powietrza do pakowania lub zabezpieczania w transporcie, folia termokurczliwa do pakowania, folia poliolefinowa do pakowania, folia do pakowania ręcznego, folia do pakowania na automatach pakujących, folia rozciągliwa do pakowania żywności, folia stretch do pakowania, folia spożywcza do pakowania, folia do pakowania i przechowywania sianokiszonki, karton, kleje do materiałów papierniczych lub do użytku domowego, koperty do pakowania z papieru, kartonu lub tworzyw sztucznych; lak do pieczętowania, materiały klejące do celów papierniczych lub do użytku domowego, naklejki adresowe, numeratory, opakowania, opakowania z tworzyw sztucznych, opakowania z folii, papieru lub tektury, opakowania do butelek z tektury lub papieru, papier do pakowania, papier do zawijania, rury tekturowe, tacki do pakowania żywności, taśma klejąca, taśmy bandowe PP do pakowania palet, taśmy papierowe, taśmy przylepne do celów papierniczych lub do użytku domowego, torby na śmieci z papieru lub z tworzyw sztucznych; torby, torebki, woreczki i reklamówki z papieru lub tworzyw sztucznych; torby, torebki, woreczki i reklamówki z folii HDPE, wyroby z kartonu, **35** usługi sprzedaży, prowadzenie sklepów, hur-

towni, sklepów internetowych, import, eksport, usługi sprzedaży wysyłkowej towarów takich, jak: opakowania, folia, folia do pakowania żywności i produktów rolnych, folie i inne opakowania do przygotowania pasz dla zwierząt, karton, akcesoria do pakowania, maszyny i urządzenia do pakowania, maszyny i urządzenia rolnicze, środki transportu, narzędzia, wyposażenia budynków inwentarskich, artykuły rolnicze i sadownicze, środki ochrony roślin, nawozy, weterynaryjne środki farmaceutyczne, dodatki żywieniowe, dodatki pielęgnacyjne i kosmetyczne dla zwierząt hodowlanych; usługi sprzedaży i skupu zwierząt hodowlanych; usługi sprzedaży i skupu produktów rolnych.

(111) **241853** (220) 2010 07 29 (210) 373498
 (151) 2011 09 16 (441) 2010 11 08
 (732) Ministerstwo Gadżetów s.c. Tomasz Korona, Rafał Borc, Świerklaniec, PL.
 (540)

**ministerstwo
GADŻETÓW**

Kolor znaku: pomarańczowy, czarny

(531) 27.5.1, 29.1.12

(510), (511) **35** sprzedaż hurtowa, detaliczna i przez Internet towarów dekoracyjnych, zabawek, gadżetów i innych towarów przeznaczonych jako upominki.

(111) **241854** (220) 2010 08 16 (210) 374174
 (151) 2011 10 18 (441) 2010 11 22
 (732) POL-VIA Spółka z ograniczoną odpowiedzialnością, Gdańsk, PL.
 (540) LIPID-TEST
 (510), (511) **01** odczynniki chemiczne do badania artykułów spożywczych.

(111) **241855** (220) 2010 08 17 (210) 374210
 (151) 2011 10 18 (441) 2010 11 22
 (732) Przedsiębiorstwo Handlowo-Usługowe KROFIX Jan Kaszuba, Rychnowy-Przylesie, PL.
 (540) FLORELLA
 (510), (511) **03** preparaty chemii gospodarczej do czyszczenia podłóg, glazury, preparaty do przetykania rur odpływowych, preparaty do usuwania kamienia kotłowego w urządzeniach gospodarstwa domowego i urządzeniach przemysłowych, preparaty do usuwania farb i rdzy, preparaty do mycia, preparaty zapachowe do odświeżania powietrza, preparaty do prania, środki do wybielania, wybielania i zmiękczenia tkanin, preparaty do ożywiania kolorów tkanin, krochmale w postaci stałej, płynnej i półpłynnej, odświeżacze powietrza, sole kąpielowe do celów innych niż lecznicze, ścierki do mycia nasączone płynem do odświeżania powietrza-kompozycją zapachową, ścierki do czyszczenia nasączone detergentami, **21** ściereczki do wycierania kurzu, ściereczki do wycierania mebli, ścierki do czyszczenia, gąbki do kąpieli, gąbki do mycia i mopy nasączone kompozycją zapachową.

(111) **241856** (220) 2010 08 18 (210) 374303
 (151) 2011 09 29 (441) 2010 11 22
 (732) M-Marketing Marek Majcher, Ostrowiec Świętokrzyski, PL.
 (540)


biometeo.pl

Kolor znaku: niebieski, żółty

(531) 1.3.2, 1.3.16, 2.9.1, 27.5.1, 29.1.12

(510), (511) **16** wydawnictwa, czasopisma, książki, albumy, broszury, periodyki i publikacje nieperiodyczne, również w wersji elektronicznej, prospekty, afisze, plakaty, kalendarze, foldery, fotografie, nalepki, materiały piśmienne, materiały szkoleniowe i instruktażowe, torby do pakowania z papieru i tworzyw sztucznych, **35** prowadzenie informacyjnych portali internetowych, usługi w zakresie publikowania tekstów reklamowych, prowadzenie kampanii reklamowo-promocyjnych w środkach masowego przekazu z wykorzystaniem Internetu, organizowanie wystaw i pokazów w celach handlowych i reklamowych, usługi polegające na rejestrowaniu, kompilacji, systematyzacji pisemnych informacji na temat pogody i warunków atmosferycznych oraz ich przekazywaniu za pośrednictwem sieci teleinformatycznych, Internetu i telefonów komórkowych, usługi świadczone w systemie on-line w zakresie serwisów informacyjnych dla meteoropatów oraz usługi w zakresie umożliwiania wymiany informacji i konwersacji na ten temat w czasie realnym, **38** usługi agencji informacyjnej, zbieranie i rozpowszechnianie informacji o prognozie pogody i warunkach pogodowych oraz wpływie na samopoczucie meteoropatów.

(111) **241857** (220) 2010 08 18 (210) 374304
 (151) 2011 09 29 (441) 2010 11 22
 (732) M-Marketing Marek Majcher, Ostrowiec Świętokrzyski, PL.
 (540)


biometeo.pl
 Serwis dla meteoropatów

Kolor znaku: niebieski, żółty

(531) 1.3.2, 1.3.16, 2.9.1, 27.5.1, 29.1.12

(510), (511) **16** wydawnictwa, czasopisma, książki, albumy, broszury, periodyki i publikacje nieperiodyczne, również w wersji elektronicznej, prospekty, afisze, plakaty, kalendarze, foldery, fotografie, nalepki, materiały piśmienne, materiały szkoleniowe i instruktażowe, torby do pakowania z papieru i tworzyw sztucznych, **35** prowadzenie informacyjnych portali internetowych, usługi w zakresie publikowania tekstów reklamowych, prowadzenie kampanii reklamowo-promocyjnych w środkach masowego przekazu z wykorzystaniem Internetu, organizowanie wystaw i pokazów w celach handlowych i reklamowych, usługi polegające na rejestrowaniu, kompilacji, systematyzacji pisemnych informacji na temat pogody i warunków atmosferycznych oraz ich przekazywaniu za pośrednictwem sieci teleinformatycznych, Internetu i telefonów komórkowych, usługi świadczone w systemie on-line w zakresie serwisów informacyjnych dla meteoropatów oraz usługi w zakresie umożliwiania wymiany informacji i konwersacji na ten temat w czasie realnym, **38** usługi agencji informacyjnej, zbieranie i rozpowszechnianie informacji o prognozie pogody i warunkach pogodowych oraz wpływie na samopoczucie meteoropatów.

(111) **241858** (220) 2010 08 18 (210) 374305
 (151) 2011 09 29 (441) 2010 11 22
 (732) M-Marketing Marek Majcher, Ostrowiec Świętokrzyski, PL.
 (540)


biometeoalarm.com

Kolor znaku: niebieski, żółty

(531) 1.3.2, 1.3.16, 2.9.1, 27.5.1, 29.1.12

(510), (511) **16** wydawnictwa, czasopisma, książki, albumy, broszury, periodyki i publikacje nieperiodyczne, również w wersji elektronicznej, prospekty, afisze, plakaty, kalendarze, foldery, fotografie, nalepki,

ki, materiały piśmienne, materiały szkoleniowe i instruktażowe, torby do pakowania z papieru i tworzyw sztucznych, **35** prowadzenie informacyjnych portali internetowych, usługi w zakresie publikowania tekstów reklamowych, prowadzenie kampanii reklamowo-promocyjnych w środkach masowego przekazu z wykorzystaniem Internetu, organizowanie wystaw i pokazów w celach handlowych i reklamowych, usługi polegające na rejestrowaniu, kompilacji, systematyzacji pisemnych informacji na temat pogody i warunków atmosferycznych oraz ich przekazywaniu za pośrednictwem sieci teleinformatycznych, Internetu i telefonów komórkowych, usługi świadczone w systemie on-line w zakresie serwisów informacyjnych dla meteoropatów oraz usługi w zakresie umożliwiania wymiany informacji i konwersacji na ten temat w czasie realnym, **38** usługi agencji informacyjnej, zbieranie i rozpowszechnianie informacji o prognozie pogody i warunkach pogodowych oraz wpływie na samopoczucie meteoropatów.

(111) **241859** (220) 2010 09 03 (210) 374938
 (151) 2011 10 26 (441) 2010 12 06
 (732) DELIC-POL Spółka Akcyjna, Kamyk, PL.
 (540)



Kolor znaku: zielony, brązowy, czarny, żółty, biały, czerwony, beżowy

(531) 4.3.3, 8.1.12, 25.1.1, 25.7.1, 26.1.2, 27.5.1, 29.1.15
 (510), (511) **30** ciasta, ciastka, wyroby ciastkarskie, wyroby cukiernicze, herbatniki, słodczyce.

(111) **241860** (220) 2010 09 06 (210) 374949
 (151) 2011 10 26 (441) 2010 12 20
 (732) Zakład Transportowo-Sprzętowo-Handlowy TISBUD Jarosław Gargula, Nowy Sącz, PL.
 (540) TISBUD

(510), (511) **35** usługi sprzedaży maszyn budowlanych, w tym maszyn do robót ziemnych jak: ładowarki, koparki spycharki (buldożery), walce drogowe, urządzenia dźwigowe, sprzętu budowlanego, w tym zmechanizowanego, usługi sprzedaży części zamiennych i akcesoriów do wyżej wymienionych maszyn i urządzeń, pośrednictwo handlowe w zakresie wyżej wymienionych towarów, **37** wynajem lub dzierżawa maszyn budowlanych, w tym maszyn do robót ziemnych jak: ładowarki, koparki spycharki (buldożery), walce drogowe; wynajem lub dzierżawa dźwignic, w tym żurawi na podwoziu samochodowym, żurawi budowlanych, podnośników dla ludzi do prac wysokościowych wynajem lub dzierżawa urządzeń transportu bliskiego, w tym przenośników taśmowych, wynajem lub dzierżawa zmechanizowanego sprzętu budowlanego, jak młoty pneumatyczne, ubijaki wibracyjne, wynajem rusztowań, usługi budowlane, głównie maszynowe prace ziemne, wyburzenia i rozbiórki budynków, naprawy oraz obsługa serwisowo-konserwacyjna maszyn budowlanych i sprzętu budowlanego, naprawy oraz obsługa serwisowo-konserwacyjna pojazdów mechanicznych, regeneracja części maszyn budowlanych i części do pojazdów, **39** transport ciężarowy w kraju i za granicą, w tym przyczepami lub naczepami niskopodwoziowymi, przewozy maszyn budowlanych i ładunków ponadgabarytowych, wypożyczanie pojazdów, w tym specjalizowanych do przewozów ponadgabarytowych, usługi pilotowania przewozów ponadgabarytowych, usługi spedycyjne.

(111) **241861** (220) 2006 12 08 (210) 318844
 (151) 2011 10 24 (441) 2007 03 19
 (732) Narzędziownia Łuczniak Spółka z ograniczoną odpowiedzialnością, Radom, PL.

(540)



(531) 26.5.1, 27.5.1
 (510), (511) **35** prowadzenie ksiąg, rachunkowość, doradztwo w zakresie organizowania i prowadzenia działalności gospodarczej i zarządzania personalnego, **40** obróbka metali, hartowanie, powlekanie, galwanizowanie, spawanie, lutowanie, kowalstwo, odlewanie, frezowanie, grawerowanie, metalurgia proszków, przeróbka plastyczna metali, **42** badania w dziedzinie mechaniki, ekspertyzy inżynierskie, badania techniczne, opracowywanie projektów technicznych.

(111) **241862** (220) 2007 04 25 (210) 324539
 (151) 2011 09 02 (441) 2007 08 06
 (732) WÓDKA POLSKA Spółka z ograniczoną odpowiedzialnością Spółka komandytowa, Lublin, PL.
 (540) jarzębiak kresowy
 (510), (511) **33** napoje alkoholowe.

(111) **241863** (220) 2010 10 11 (210) 376318
 (151) 2011 08 09 (441) 2011 01 17
 (732) Przedsiębiorstwo Produkcyjno-Handlowe EVELINE COSMETICS Piotr Hubert Kasprzycki, Lesznowola, PL.
 (540)



(531) 26.4.2, 26.4.18, 26.11.5, 27.5.1
 (510), (511) **03** kremy, emulsje, płyny, żele i oliwki do skóry, maseczki do twarzy, maseczki do peelingu, podkłady barwiące (płyny, pasty, pudry), pudry do makijażu, pudry po kąpielach, pudry higieniczne, mydła toaletowe, mydła dezodoryzujące, perfumy wody toaletowej i kolońskie, środki do kąpieli i pod prysznic (sole, pianki, oliwki, żele), depilatory, dezodoranty i środki przeciw poceniu, środki do pielęgnacji włosów, środki do golenia (kremy, pianki, płyny), środki do makijażu i demakijażu twarzy i oczu, środki przeznaczone do ust, środki do pielęgnacji zębów i jamy ustnej, środki do pielęgnacji i matowania paznokci, środki do higieny intymnej, środki do opalania, środki samoopalające, środki do rozjaśniania skóry, środki przeciw zmarszczkom, preparaty kosmetyczne do ujędrniania skóry, preparaty antycellulitowe, preparaty dla skóry trądzikowej i alergicznej, **05** kosmetyki do zastosowań medycznych: balsamy, maści, olejki, płyny, sole, żele, kremy, **44** usługi salonów kosmetycznych, usługi klinik kosmetycznych.

(111) **241864** (220) 2010 10 23 (210) 376905
 (151) 2011 10 25 (441) 2011 01 31
 (732) Pińczowskie Zakłady Kamienia Budowlanego Spółka Akcyjna, Warszawa, PL.
 (540) PIŃCZAK

(510), (511) **01** naturalne nawozy rolnicze, wapno nawozowe, **19** kamienie budowlane, w szczególności w postaci: bloków, bloków małogabarytowych i bloczków; kamieni: łamanych, ogrodowych, skalniakowych, murowych w bloczkach, obładów, słabów, płyt surowych; odpadów kamiennych, kamienie wapienne, wyroby kamienne, w szczególności, płytki: po pile diamentowej i szlifowane, elewacyjne do okładzin zewnętrznych i wewnętrznych poziomych i pionowych, formaki: po pile diamentowej i szlifowane, słaby po pile diamentowej i szlifowane, małogabarytowe; pasy: po pile diamentowej i szlifowane; elementy budowlane donice, elementy antiko-piaskowane,

parapety, podokiemuki zewnętrzne, gzymsy, portale, elementy profilowane, pasy: po pile diamentowej i szlifowane, obudowy kominowe, daszki na słupki, dwu i czterospadowe, murki jednospadowe, moduły słupków łupanych z czterech stron, stoły i ławy ogrodowe, tralki do tarasów i schodów i nakrywy do tralek; wyroby wapienne: mączki i pyły wapienne, kruszywa: wypełniające, do mieszanek bitumicznych i nawierzchni; wypełniacze kamienne, do mieszanek bitumicznych i nawierzchni, do mas bitumicznych.

(111) **241865** (220) 2010 12 03 (210) 378471
 (151) 2011 09 29 (441) 2011 03 14
 (732) ICN POLFA RZESZÓW SPÓŁKA AKCYJNA, Rzeszów, PL.
 (540) VALEZAAR
 (510), (511) **05** produkty farmaceutyczne, leki stosowane w chorobach układu sercowo-naczyniowego.

(111) **241866** (220) 2008 04 04 (210) 339181
 (151) 2011 10 24 (441) 2008 07 07
 (732) SOFT LINE PLUS Jerzy Biegalski, Wrocław, PL.
 (540)



Kolor znaku: czerwony i jego odcienie, żółty
 (531) 26.4.1, 26.11.3, 27.5.1, 29.1.12
 (510), (511) **42** projektowanie oprogramowania komputerowego.

(111) **241867** (220) 2008 11 24 (210) 349004
 (151) 2011 09 20 (441) 2009 03 02
 (732) General Property Spółka z ograniczoną odpowiedzialnością, Warszawa, PL.
 (540) GENERAL PROPERTY
 (510), (511) **35** doradztwo w zakresie organizowania i prowadzenia działalności gospodarczej, zarządzanie holdingami, usługi marketingowe, usługi w zakresie badania opinii rynku, usługi w zakresie zarządzania centrum informacyjnym, publikowanie tekstów reklamowych, usługi reklamowe z wykorzystaniem wszystkich metod słownych, dźwiękowych, audiowizualnych, multimedialnych i internetowych, dystrybucja materiałów reklamowych, promocja usług budowlanych, rozpowszechnianie materiałów reklamowych związanych z prowadzeniem usług budowlanych i architektonicznych, organizacja wystaw, targów i konkursów w celach reklamowych i handlowych, prenumerata czasopism, **36** usługi administrowania nieruchomości, usługi zarządzania nieruchomościami, doradztwo w zakresie nieruchomości, dzierżawy nieruchomości, finansowanie nieruchomości, pośrednictwo w sprawach majątku nieruchomego, wycena nieruchomości, pośrednictwo i doradztwo związane z kupnem, sprzedażą i najmem nieruchomości, takich jak: mieszkania, powierzchnie biurowe, powierzchnie handlowe i produkcyjne, powierzchnie magazynowe, grunty, zarządzanie majątkiem nieruchomym, agencje nieruchomości, sprzedaż nieruchomości, wynajem mieszkań i pomieszczeń biurowych; usługi zarządzania nieruchomościami, usługi konsultingowe w tej dziedzinie; analizy finansowe; usługi związane z optymalizacją kosztów eksploatacyjnych nieruchomości; agencje kredytowe, agencje mieszkaniowe, agencje pośrednictwa w handlu nieruchomościami, **37** usługi remontowo-budowlane w zakresie nieruchomości; budowa budynków mieszkalnych, usługowych, biurowych, przemysłowych i handlowych, budowa magazynów oraz obiektów sportowych, wykonywanie robót budowlanych w zakresie obiektów mostowych, liniowych i rozdzielczych obiektów liniowych: rurociągów, linii elektrycznych i telekomunikacyjnych, wykonywanie robót budowlanych w zakresie obiektów górniczych i produkcyjnych, wykonywanie robót budowlanych w zakresie montażu i wznoszenia budynków i budowli z elementów prefabrykowanych, budowa dróg kołowych i szynowych, roboty nawierzchniowe dla potrzeb budowy obiektów sportowych, informacja budowlana, nadzór budowlany, roboty budowlane oraz eksploatacja techniczna nieruchomości; serwisy instalacji urządzeń technicznych; instalacja, konserwacja i naprawa urządzeń technicznych: elektrycznych, klimatyzacyjnych, dźwigów, instalacji hydraulicznych, centralnego

ogrzewania; przeglądy serwisowe instalacji i urządzeń technicznych; okresowa kontrola stanu technicznego budynków i budowli; eksploatacja i konserwacja wewnętrznych sieci (instalacji) teletechnicznych; usuwanie awarii i usługi polegające na zagwarantowaniu ciągłości funkcjonowania i bezpieczeństwa nieruchomości-usługi całodobowego pogotowia techniczno-naprawczego; usługi w zakresie instalowania, przeglądów, konserwacji i napraw elektronicznych urządzeń przeciwwłamaniowych, zabezpieczeń elektroniczno-mechanicznych, systemów alarmowych, wykonawstwo w zakresie prac budowlanych i instalacyjnych, usługi w zakresie izolacji i uszczelniania budynków, murowanie, tynkowanie, malowanie, montaż rusztowań, wykonywanie wykopów i wiercen geologiczno-inżynierskich, usługi instalacyjne, dekarские, hydrauliczne, renowacyjne, blacharskie; czyszczenie obiektów, sprzątanie i czyszczenie budowli od wewnątrz i od zewnątrz, wynajem sprzętu budowlanego i burzącego wraz z obsługą operatorską, wypożyczanie maszyn i urządzeń budowlanych, **39** wynajmowanie pojazdów zwłaszcza samochodów osobowych, ciężarowych i dostawczych, wynajmowanie samochodów z kierowcą, składowanie i transport materiałów eksploatacyjnych; prowadzenie magazynu części zamiennych; wynajmowanie garaży, wynajmowanie miejsc na parkingi, przechowywanie, rozprawianie, towarów, holowanie, pakowanie i konfekcjonowanie towarów, **40** użycie materiałów eksploatacyjnych i części zamiennych, **42** projektowanie i rozwój oprogramowania w zakresie usług administrowania i zarządzania nieruchomościami; usługi projektowe i wzornictwo przemysłowe w zakresie budownictwa, materiałów budowlanych, projektowanie dekoracji wnętrz, badania, analizy, raporty w zakresie usług administrowania i zarządzania nieruchomościami, sprawozdania techniczne, badania naukowe i badawczo-rozwojowe w zakresie usług administrowania i zarządzania nieruchomościami, analizy inżynierskie, doradztwo w zakresie ochrony środowiska, tworzenie lub wdrażanie oprogramowania albo sprzętu komputerowego, usługi doradcze i konsultacyjne w zakresie ochrony naturalnego środowiska człowieka, **45** badania prawne, usługi doradcze i konsultacyjne w zakresie doboru sprzętu, urządzeń i środków służących do zapewnienia bezpieczeństwa osób i mienia, higieny i ochrony nieruchomości oraz ochrony naturalnego środowiska człowieka; monitoring systemów bezpieczeństwa i antywłamaniowych; usługi pogotowia ochroniarskiego; zdalne monitorowanie obiektów; administrowanie własnością intelektualną, udzielanie i nabywanie licencji i innych upoważnień w zakresie praw własności intelektualnej, w tym handlowej i przemysłowej, udzielanie licencji na korzystanie ze wspólnych znaków towarowych gwarancyjnych i innych oznaczeń potwierdzających określone cechy towarów lub usług albo podmiotów, doradztwo w zakresie własności intelektualnej.

(111) **241868** (220) 2009 11 20 (210) 363157
 (151) 2011 09 14 (441) 2010 03 01
 (732) Ventia Spółka z ograniczoną odpowiedzialnością, Warszawa, PL.
 (540)



Kolor znaku: zielony
 (531) 27.5.1, 29.1.3
 (510), (511) **06** metalowe akcesoria i części do urządzeń oraz instalacji wentylacyjnych, klimatyzacyjnych, chłodniczych i odpylających, elementy metalowe instalacji wentylacyjnych i klimatyzacyjnych, metalowe przewody wentylacyjne i klimatyzacyjne, przewody aluminiowe izolowane oraz nieizolowane, przewody metalowe giętkie, przewody miedziane, rury, kanały, kształtki, przepustnice, czerpnie i wyrzutnie dachowe, obudowy filtrów, króćce, tłumiki, zawory nawiewne i wyciągowe, podstawy dachowe, akcesoria kominowe, klapy przeciwpożarowe, klapy dymowe, skrzynki rozprężne, nawiewniki, anemostaty, kratki, zawory, dysze, obejmy do rur, opaski zaciskowe, elementy kotwiące, pręty gwintowane, kształtowniki, profile, narożniki, kolana, trójniki, redukcje, zaślepki, sztucery, nypły, narożniki, mufy, mechanizmy przepustnic, gwoździe; budowlane materiały metalowe; przenośne metalowe konstrukcje budowlane; przewody nieelektryczne i przewody drutowe z metali nieszlachet-

nych; drobne wyroby żelazne, pojedyncze drobne wyroby metalowe; rury i rurki metalowe; towary z metali nieszlachetnych nie ujęte w innych klasach; elementy metalowe, wyroby stalowe, konstrukcje stalowe, elementy stalowe kute, stalowe płyty, kraty, **11** urządzenia klimatyzacyjne, chłodnicze i wentylacyjne; urządzenia do oświetlenia, ogrzewania, wytwarzania pary, suszenia, zaopatrzenia w wodę, instalacje sanitarne, urządzenia odpylające; wentylatory wyciągowe, kanałowe, dachowe, domowe, biurowe, łazienkowe, przeciwwybuchowe, osiowe, agregaty wentylacyjne, kurtyny powietrzne, pompy ciepła; anemostaty i nawiewniki, zawory powietrzne, klimatyzatory, klimatyzatory ścienna, kanałowe, stojące, kasetonowe, nagrzewnice powietrza, aparaty grzewczo-wentylacyjne; akcesoria, części, osprzęt i podzespoły do ww. towarów, **35** sprzedaż w sklepach, hurtowniach oraz za pośrednictwem Internetu (sklepy internetowe on-line), sprzedaż wysyłkowa i katalogowa ww. towarów; prezentacja oferty handlowej oraz usługowej w Internecie, doradztwo handlowe, prowadzenie obsługi handlowej, promocja sprzedaży, agencje importowo-eksportowe, poszukiwanie partnerów handlowych, tworzenie przedstawicielstw handlowych; doradztwo w zakresie organizowania i prowadzenia działalności handlowej i gospodarczej, zarządzanie i administrowanie działalnością handlową; promocja sprzedaży, wdrażanie produktów na rynek, pokazy towarów, organizowanie targów, organizowanie wystaw w celach handlowych i/lub reklamowych, organizacja stanowisk na targach handlowych; informacja handlowa; usługi reklamowe i marketingowe, wynajmowanie miejsc na umieszczanie ogłoszeń lub reklam, **37** usługi instalacyjne; wykonywanie, montaż, konserwacja, remonty, serwis oraz naprawa instalacji; klimatyzacyjnych, chłodniczych, wentylacyjnych, odpylających, elektrycznych, grzewczych, instalacji centralnego ogrzewania, instalacji wodno-kanalizacyjnych; serwis gwarancyjny i pogwarancyjny sprzętu, urządzeń i instalacji: klimatyzacyjnych, chłodniczych, wentylacyjnych, odpylających, elektrycznych, grzewczych, instalacji centralnego ogrzewania, instalacji wodno-kanalizacyjnych; montaż automatyki sterowniczej do central wentylacyjnych, klimatyzacyjnych, grzewczych; usługi w zakresie montażu i rozruchu systemów automatyki przemysłowej oraz maszyn i urządzeń przemysłowych; serwis gwarancyjny i pogwarancyjny; modernizacje; naprawy; regeneracja i remonty systemów automatyki przemysłowej oraz maszyn i urządzeń przemysłowych; doradztwo w zakresie ww. usług; informacja o powyższych usługach.

(111) **241869** (220) 2010 02 23 (210) 366745
 (151) 2011 09 13 (441) 2010 06 07
 (732) Laboratorium Kosmetyczne FLOSLEK Furmanek
 Spółka Jawna, Warszawa, PL.
 (540)



Kolor znaku: biały, czarny, złoty
 (531) 1.13.15, 26.4.1, 27.5.1, 29.1.13
 (510), (511) **03** kosmetyki, kosmetyki ochronne i regeneracyjne do pielęgnacji skóry, kremy, emulsje, spraje, żele, balsamy, toniki, lotiony, mleczka; kosmetyki kolorowe, środki upiększające; środki perfumeryjne; środki toaletowe; mydła; olejki eteryczne; środki do pielęgnacji włosów; środki do czyszczenia zębów, **05** kosmetyki o działaniu leczniczym, maści, balsamy, kremy, emulsje, płyny, żele, olejki do celów leczniczych i medycznych; wyciągi i wywary dla celów farmaceutycznych; środki sanitarne stosowane w leczeniu i higienie osobistej; preparaty przeciwgrzybiczne, preparaty antybakteryjne; substancje dietetyczne do celów leczniczych.

(111) **241870** (220) 2010 04 08 (210) 368902
 (151) 2011 10 06 (441) 2010 07 19
 (732) ALPOL GIPS Spółka z ograniczoną odpowiedzialnością,
 Fidor, PL.

(540)



Kolor znaku: czarny, złoty, biały, czerwony

(531) 19.1.3, 19.1.11, 26.4.1, 27.5.1, 29.1.14
 (510), (511) **19** materiały budowlane niemetalowe, materiały budowlane przeznaczone do układania lub spoinowania okładzin budowlanych, spoiny do fug, zaprawy murarskie, zaprawy tynkarskie, zaprawy do spoinowania, tynki wewnętrzne i zewnętrzne, tynki dekoracyjne, tynki gipsowe, posadzki, posadzki samopoziomujące i samorozlewne, materiały do szpachlowania, gładź gipsowa, materiały wiążące takie jak cement, gips, wapno oraz produkty na bazie tych materiałów.

(111) **241871** (220) 2010 04 08 (210) 368903
 (151) 2011 10 06 (441) 2010 07 19
 (732) ALPOL GIPS Spółka z ograniczoną odpowiedzialnością,
 Fidor, PL.
 (540)



Kolor znaku: czarny, złoty, biały, czerwony

(531) 19.1.3, 19.1.11, 26.4.1, 27.5.1, 29.1.14
 (510), (511) **19** materiały budowlane niemetalowe, materiały budowlane przeznaczone do układania lub spoinowania okładzin budowlanych, spoiny do fug, zaprawy murarskie, zaprawy tynkarskie, zaprawy do spoinowania, tynki wewnętrzne i zewnętrzne, tynki dekoracyjne, tynki gipsowe, posadzki, posadzki samopoziomujące i samorozlewne, materiały do szpachlowania, gładź gipsowa, materiały wiążące takie jak cement, gips, wapno oraz produkty na bazie tych materiałów.

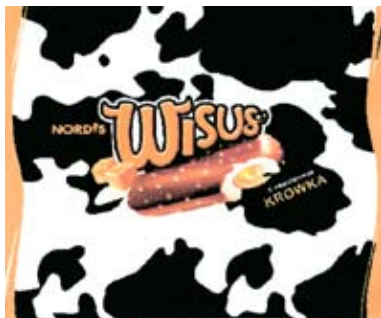
(111) **241872** (220) 2010 05 13 (210) 370281
 (151) 2011 10 13 (441) 2010 08 16
 (732) ZPUE Spółka Akcyjna, Włoszczowa, PL.
 (540) ROTOBLOK VCB
 (510), (511) **09** urządzenia i ich części składowe do rozdziału energii elektrycznej, rozdzielnice.

(111) **241873** (220) 2010 05 14 (210) 370290
 (151) 2011 10 13 (441) 2010 08 16
 (732) ZPUE Spółka Akcyjna, Włoszczowa, PL.
 (540) TGI
 (510), (511) **09** urządzenia i ich części składowe do rozdziału energii elektrycznej, rozdzielnice.

(111) **241874** (220) 2010 06 18 (210) 371740
 (151) 2011 09 22 (441) 2010 09 27
 (732) BIOTON SPÓŁKA AKCYJNA, Warszawa, PL.
 (540) BIOGLINID
 (510), (511) **05** produkty farmaceutyczne dla ludzi, w tym w szczególności insulina i jej formy farmaceutyczne, leki biotechnologiczne oraz antybiotyki; preparaty biologiczne do celów medycznych z wyłączeniem weterynaryjnych; substancje dietetyczne przystosowane do celów medycznych, dodatki odżywcze do celów leczniczych z wyłączeniem weterynaryjnych; produkty sanitarne do celów medycznych, **10** aparaty i instrumenty medyczne, w tym w szczególności pojemniki do podawania leków, inhalatory, strzykawki i igły do celów medycznych, strzykawki do podawania insuliny, strzykawki wypełnione insuliną.

(111) **241875** (220) 2010 07 09 (210) 372651
 (151) 2011 09 16 (441) 2010 10 11
 (732) Apo-Discounter.pl Spółka z ograniczoną odpowiedzialnością, Wrocław, PL.
 (540) RABATEKA
 (510), (511) **35** prowadzenie aptek, prowadzenie aptek internetowych; prowadzenie drogerii; usługi w zakresie sprzedaży, sprzedaży internetowej oraz sprzedaży na podstawie zamówień telefonicznych: leków, produktów farmaceutycznych, produktów weterynaryjnych, parafarmaceutyków, substancji dietetycznych, suplementów diety, środków do odchudzania, artykułów i żywności dla niemowląt, ziół, artykułów zielarskich, wyrobów, materiałów oraz środków medycznych, sanitarnych, higienicznych, opatrunków, artykułów do pielęgnacji i higieny ciała, kosmetyków, dermokosmetyków, aparatury, urządzeń i sprzętu medycznego, stomatologicznego oraz rehabilitacyjnego, przyrządów pomiarowo-kontrolnych do celów medycznych, artykułów ortopedycznych, artykułów żywnościowych, napojów, odzieży, obuwia, książek; reklama za pośrednictwem Internetu, wynajem powierzchni reklamowych; organizowanie pokazów towarów, targów oraz wystaw w celach handlowych, reklamowych lub promocyjnych; dystrybucja próbek towarów; prezentacja oferty handlowej w Internecie; usługi zarządzania i administrowania działalnością handlową, usługi w zakresie doradztwa handlowego i gospodarczego, pomoc i doradztwo w organizowaniu, zarządzaniu, administrowaniu i prowadzeniu przedsiębiorstw handlowych, sklepów i hurtowni; agencje eksportowo-importowe, organizowanie sieci sprzedaży; informacja handlowa, **44** usługi w zakresie wykonywania leków recepturowych, udzielanie porad w zakresie farmakologii, medycyny, dietytyki, pielęgnacji urody; usługi medyczne, usługi w zakresie pielęgnacji urody, badanie i diagnozowanie stanu skóry i włosów, zabiegi pielęgnacyjne i regenerujące twarz i ciało; doradztwo w zakresie pielęgnacji zdrowia i urody oraz stosowania kosmetyków i zabiegów pielęgnacyjne-upiększających.

(111) **241876** (220) 2010 07 19 (210) 372977
 (151) 2011 09 07 (441) 2010 10 25
 (732) NORDIS Chłodnie Polskie Spółka z ograniczoną odpowiedzialnością, Zielona Góra, PL.
 (540)



Kolor znaku: czarny, biały, beżowy, brązowy
 (531) 8.1.18, 8.1.19, 25.7.1, 26.13.1, 27.5.1, 29.1.14
 (510), (511) **30** lody spożywcze, lody na patyku, desery lodowe.

(111) **241877** (220) 2010 07 26 (210) 373366
 (151) 2011 09 16 (441) 2010 11 08
 (732) OKRĘGOWA SPÓŁDZIELNIA MLECZARSKA, Bochnia, PL.

(540)



Kolor znaku: biały, czarny, szafirowy (PANTONE 2736)

(531) 3.4.1, 3.4.13, 26.1.1, 26.1.4, 27.5.1, 29.1.13
 (510), (511) **29** mleko spożywcze, śmietanka i śmietana, masło, sery twarogowe-niedojrzewające, napoje mleczne fermentowane.

(111) **241878** (220) 2010 08 09 (210) 373851
 (151) 2011 09 27 (441) 2010 11 22
 (732) Konrad Wilandt, Jurata, PL.
 (540)



Kolor znaku: jasnoniebieski, niebieski, ciemnoszary

(531) 26.4.1, 26.4.4, 26.4.8, 27.5.1, 29.1.13
 (510), (511) **25** odzież; ubrania; buty; obuwie; obuwie sportowe; ubrania dla sportowców; bielizna nie zawarta w innych klasach; wyroby pończosznicze; krawaty; nakrycia głowy; paski i szelki do ubrań; szale; szaliki; stroje kąpielowe, **28** artykuły sportowe i gimnastyczne zawarte w tej klasie, **35** usługi pośrednictwa w zakresie transferu sportowców (zawodników) pomiędzy klubami; doradztwo w zakresie transferu sportowców; usługi w zakresie informacji o transferach sportowców; badania rynku; badania marketingowe w zakresie transferu sportowców; handlowe wyceny; usługi reklamowe; organizowanie wystaw i targów w celach handlowych i reklamowych; pośrednictwo handlowe w zakresie sponsoringu sportowego; rekrutacja i dobór zawodników; rozpowszechnianie materiałów i ogłoszeń reklamowych; usługi w zakresie przygotowania i obsługi ofert transferów sportowców; wyceny handlowe; usługi pośrednictwa w wynajmowaniu miejsc na umieszczenie ogłoszeń i reklam; wynajmowanie miejsc na umieszczenie ogłoszeń i reklam; usługi w zakresie wywiadu gospodarczego i sportowego; zarządzanie zbiorami informatycznymi; usługi w zakresie sprzedaży w wyspecjalizowanych punktach handlowych i poprzez sieci komputerowe towarów takich jak: odzież, ubrania, buty; obuwie, obuwie sportowe, ubrania dla sportowców, bielizna, wyroby pończosznicze, krawaty, nakrycia głowy, paski i szelki do ubrań, szale, szaliki, stroje kąpielowe, artykuły sportowe i gimnastyczne, **41** usługi w zakresie sportu, kultury fizycznej i rekreacji; usługi w zakresie organizowania i obsługi imprez i zawodów sportowych; usługi w zakresie prowadzenia klubów sportowych; organizowanie i obsługa konferencji, kongresów i zjazdów; obsługa obiektów sportowych; wynajmowanie obiektów sportowych.

(111) **241879** (220) 2010 08 26 (210) 374626
 (151) 2011 10 04 (441) 2010 12 06
 (732) Przetwórstwo Owoców i Warzyw „GOMAR” Irena Górniak, Lipsko, PL.
 (540)



Kolor znaku: czerwony, zielony, czarny, żółty

(531) 5.7.13, 5.7.23, 29.1.14
 (510), (511) **29** przetwory warzywne, przetwory owocowe, dżemy, powidła, marmolady, przecięry owocowe i warzywne, koncentraty, warzywa i owoce, konserwy warzywno-mięsne, mrożone warzywa i owoce

całe i rozdrobnione, **32** napoje gazowane i niegazowane, nektary i napoje owocowe, soki owocowe, soki warzywne, syropy owocowe.

(111) **241880** (220) 2010 09 06 (210) 374946
 (151) 2011 10 26 (441) 2010 12 20
 (732) CZAJOWNIA Spółka z ograniczoną odpowiedzialnością,
 Kraków, PL.
 (540)



(531) 2.3.25, 11.3.1, 11.3.4, 27.5.1
 (510), (511) **21** serwisy, czajniczki, sitka, filtry, zaparzaczkę do herbaty (nie z metali szlachetnych), **30** herbata, napoje na bazie herbaty, herbata mrożona, herbatniki, **43** kafeterie, kawiarnie, herbaciarnie, restauracje, bary, snack-bary.

(111) **241881** (220) 2010 08 31 (210) 374763
 (151) 2011 10 26 (441) 2010 12 06
 (732) PIOTR GRABOWSKI, PRYWATNE PRZEDSIĘBIORSTWO
 PRODUKCYJNO-HANDLOWE „GRAS”, Korzybie, PL.
 (540) ULTRA SLIM
 (510), (511) **11** hydranty, szafki hydrantowe.

(111) **241882** (220) 2010 11 08 (210) 374956
 (151) 2011 10 26 (441) 2010 12 20
 (732) Predrag Topić, Włocławek, PL.
 (540) REECO
 (510), (511) **07** dmuchawy, **09** odzież chroniąca.

(111) **241883** (220) 2010 09 07 (210) 375011
 (151) 2011 10 21 (441) 2010 12 20
 (732) KALKSTEIN Spółka z ograniczoną odpowiedzialnością,
 Podkowa Leśna, PL.
 (540)



Kolor znaku: biały, granatowy, pomarańczowy

(531) 27.5.1, 29.1.13
 (510), (511) **39** dystrybucja filmów i gier szkoleniowych, **41** organizowanie i prowadzenie szkoleń, z zakresu sprzedaży, prezentacji, negocjacji, zarządzania i komunikacji, wypożyczanie materiałów dydaktycznych filmów, gier.

(111) **241884** (220) 2010 09 07 (210) 375014
 (151) 2011 10 21 (441) 2010 12 20
 (732) KALKSTEIN Spółka z ograniczoną odpowiedzialnością,
 Podkowa Leśna, PL.
 (540) kalkstein

(510), (511) **39** dystrybucja filmów i gier szkoleniowych, **41** organizowanie i prowadzenie szkoleń, z zakresu techniki sprzedaży, prezentacji, negocjacji, zarządzania i komunikacji, wypożyczanie materiałów dydaktycznych, filmów, gier.

(111) **241885** (220) 2010 09 07 (210) 375018
 (151) 2011 10 21 (441) 2010 12 20
 (732) e-dymek.com. s.c. Kamil Kotwica, Michał Kotwica,
 Warszawa, PL.

(540) BIOCENA

(510), (511) **35** usługi porównywania cen, usługi wyszukiwania w komputerowych bazach danych, usługi informacji handlowej oraz udzielania porad konsumentom; usługi prowadzenia hurtowni i sklepu ze sprzętem do wykonywania badań laboratoryjnych z zakresu biologii, mikrobiologii oraz biologii molekularnej, **38** usługi w zakresie poczty elektronicznej, usługi przesyłania danych, wiadomości, dźwięku i obrazu przez portale komunikacyjne i informacyjne, usługi umożliwiania dostępu do baz danych przez Internet, usługi umożliwiania dostępu do internetowych systemów obsługi klienta, usługi udostępniania internetowego forum dyskusyjnego, **42** budowa, utrzymywanie i opracowywanie portali internetowych, usługi tworzenia oprogramowania dla portali internetowych, usługi projektowania systemów komputerowych, usługi tworzenia i utrzymywania stron internetowych dla osób trzecich, usługi w zakresie dostarczania wyszukiwarki internetowej.

(111) **241886** (220) 2010 09 06 (210) 375025
 (151) 2011 10 21 (441) 2010 12 20
 (732) Biofarm SPÓŁKA Z OGRANICZONĄ ODPOWIEDZIALNOŚCIĄ,
 Poznań, PL.
 (540) ASPICARE
 (510), (511) **05** produkty lecznicze, wyroby medyczne, suplementy diety dla celów medycznych.

(111) **241887** (220) 2010 09 06 (210) 375026
 (151) 2011 10 21 (441) 2010 12 20
 (732) Mirosław Podeszwik, Świecie, PL.
 (540) POLDI

(510), (511) **35** zgrupowanie na rzecz osób trzecich różnych towarów, pozwalające nabywcy wygodnie je oglądać i kupować w sieci sklepów i marketów z towarami z branży spożywczej, chemii gospodarczej, napojów bezalkoholowych, branży odzieżowej, obuwniczej, artykułów gospodarstwa domowego i artykułów sportowych, usługi na rzecz osób trzecich reklamujące towary sprzedawane we własnej sieci sklepów i marketów, zwłaszcza przez wydawanie reklamówek i upominków reklamowych, audycje reklamowe przez radiowęzeł i promocje oferowanych towarów, **36** dzierżawa pomieszczeń na rzecz osób trzecich w sieci sklepów i marketów dla firm produkujących i oferujących towary różnych branż oraz firm usługowych, wynajmowanie w marketach powierzchni na salony samochodowe, **39** usługi transportowe, usługi w zakresie pakowania i składowania towarów, usługi w zakresie wynajmu środków transportu na rzecz osób trzecich.

(111) **241888** (220) 2010 09 07 (210) 375027
 (151) 2011 10 21 (441) 2010 12 20
 (732) CEDC INTERNATIONAL SPÓŁKA Z OGRANICZONĄ
 ODPOWIEDZIALNOŚCIĄ, Oborniki Wielkopolskie, PL.
 (540)



Kolor znaku: ciemnozielony, złoty, biały, jasnozielony, szary, czarny

(531) 14.9.5, 24.1.5, 25.1.15, 27.5.1, 29.1.15
 (510), (511) **33** napoje alkoholowe.

(111) **241889** (220) 2010 09 07 (210) 375028
 (151) 2011 10 21 (441) 2010 12 20
 (732) CEDC INTERNATIONAL SPÓŁKA Z OGRANICZONĄ
 ODPOWIEDZIALNOŚCIĄ, Oborniki Wielkopolskie, PL.
 (540)



Kolor znaku: ciemnoczerwony, czarny, biały, złoty, szary
 (531) 9.1.10, 24.5.7, 24.9.2, 25.1.15
 (510), (511) **33** napoje alkoholowe.

(111) **241890** (220) 2010 09 16 (210) 375443
 (151) 2011 10 27 (441) 2010 12 20
 (732) PepsiCo, Inc., Purchase, US.
 (540) MAX IT TO THE MAX
 (510), (511) **32** wody mineralne i gazowane oraz inne napoje bezalkoholowe, napoje owocowe i soki owocowe, syropy i inne preparaty do produkcji napojów.

(111) **241891** (220) 2002 12 16 (210) 299260
 (151) 2011 09 29 (441) 2007 07 09
 (732) BUDOMAL Przedsiębiorstwo Remontowo-Budowlane Rafał
 Leśniak, Łódź, PL.
 (540)

BUDOMAL

(531) 27.5.1
 (510), (511) **37** usługi budownictwa drogowego i infrastruktury drogowej, układanie krawężników, trotuarów, nawierzchni parkingów, **42** usługi aranżacji i dekoracji wnętrz.

(111) **241892** (220) 2008 09 15 (210) 346135
 (151) 2011 09 02 (441) 2008 12 22
 (732) CENTRUM TWÓRCZEGO ROZWOJU DZIECKA „KLEKS”
 Agnieszka Lemańska, Warszawa, PL.
 (540)



Kolor znaku: niebieski, granatowy
 (531) 26.13.1, 27.5.1, 29.1.12
 (510), (511) **41** usługi edukacyjne i szkoleniowe dotyczące prowadzenia specjalistycznych szkoleń dla terapeutów i rodziców, usługi w zakresie organizowania i prowadzenia turnusów terapeutycznych, **44** usługi w zakresie terapii i rehabilitacji polegające na prowadzeniu terapii z dziećmi ze spektrum autyzmu oraz z innymi dysfunkcjami

rozwojowymi, usługi z zakresu integracji sensorycznej, logopedycznej, pedagogicznej, usługi w zakresie terapii ręki, indywidualne i grupowe zajęcia terapeutyczne i rehabilitacyjne, usługi terapeutyczne w zakresie komunikacji realizowane na podstawie autorskiego „Programu Terapeutycznego Triada”, usługi w zakresie dogoterapii, hipoterapii.

(111) **241893** (220) 2009 06 22 (210) 357302
 (151) 2011 09 13 (441) 2009 09 28
 (732) Michał Ryszard Siciński, Warszawa, PL.
 (540)

EURODENTAL

(531) 27.5.1
 (510), (511) **03** środki do czyszczenia zębów, kosmetyki, odświeżacze do ust, preparaty do polerowania protez dentystycznych, preparaty do czyszczenia protez zębowych, **05** cukierki do celów leczniczych, guma do żucia do celów leczniczych, kleje do protez dentystycznych, płyny do płukania ust do celów leczniczych, **10** aparatura dentystyczna elektryczna, fotele dentystyczne, lusterka dentystyczne, protezy, sztyfty dentystyczne, zęby sztuczne, aparatura i instrumenty stomatologiczne, szczoteczki do czyszczenia języka, **21** szczoteczki do zębów, szczoteczki do zębów elektryczne, wykałaczki, nici dentystyczne.

(111) **241894** (220) 2009 12 14 (210) 364070
 (151) 2011 10 19 (441) 2010 03 29
 (732) Iwona Jabłońska-Pernak, Poznań, PL.
 (540)



(531) 26.4.2, 26.5.17, 26.5.22, 27.5.1, 29.1.12
 (510), (511) **35** reklama w zakresie obrotu nieruchomości, szkolenia w zakresie zarządzania i obrotu nieruchomości, pozyskiwanie i systematyzacja danych oraz zarządzanie plikami w komputerowych bazach danych dot. obrotu nieruchomości, prezentowanie nieruchomości w mediach dla celów sprzedaży, internetowe usługi reklamowe dot. obrotu nieruchomości, promocja sprzedaży, badania rynku nieruchomości, **36** administrowanie nieruchomościami, agencje mieszkaniowe, agencje pośrednictwem w handlu nieruchomości, dzierżawa nieruchomości, wycena nieruchomości, pośrednictwo w sprawach majątku nieruchomego, wynajmowanie mieszkań, wynajmowanie pomieszczeń biurowych, zarządzanie majątkiem nieruchomym, **43** wynajmowanie mieszkań, domów na pobyt czasowy.

(111) **241895** (220) 2010 03 11 (210) 367629
 (151) 2011 09 27 (441) 2010 06 21
 (732) Home Broker Spółka Akcyjna, Warszawa, PL.

(540) PBG Polski Bank Gospodarczy
 (510), (511) **09** karty obciążeniowe, karty bankowe, karty kredytowe, karty debetowe, karty płatnicze i karty identyfikacyjne, magnetycznie kodowane karty i karty zawierające płytki obwodów scalonych (karty inteligentne), karty z pamięcią lub z mikroprocesorem, czytniki kart, oprogramowanie komputerowe dla umożliwienia kartom „inteligentnym” współdziałanie z terminalami i czytnikami, weryfikująca aparatura elektroniczna do weryfikacji autentyczności kart obciążeniowych, kart bankowych, kart kredytowych, kart debetowych i kart płatniczych, programy komputerowe ładowane: programy komputerowe zarejestrowane na chipach, dyskietkach, taśmach i dyskach kompaktowych, programy komputerowe aplikacyjne, programy komputerowe narzędziowe, programy komputerowe systemu operacyjnego, oprogramowania do zabezpieczenia składów danych oraz wyszukiwania i transmisji poufnych informacji klienta używa-

nych przez osoby, instytucje bankowe i finansowe, **16** druki, publikacje, papierowe wydawnictwa reklamowe, katalogi branżowe, foldery, gazety, czasopisma, kalendarze, broszury, książki, prospekty, ulotki, cenniki, informatory, katalogi, foldery i inne publikacje, **35** analizy kosztów, badania opinii, badania rynku, badania w dziedzinie działalności gospodarczej, marketing, ekspertyzy opłacalności, reklama prasowa, prowadzenie negocjacji handlowych, sondaże, prognozy ekonomiczne, promocja sprzedaży dla osób trzecich, rachunkowość, usługi rachunkowe, reklama, reklama radiowa, reklama telewizyjna, reklama wizualna, dystrybucja materiałów reklamowych, rozpowszechnianie materiałów reklamowych, rozpowszechnianie ogłoszeń reklamowych lub reklam, uaktualnianie ulotek reklamowych, wypożyczanie materiałów reklamowych, informacja handlowa, usługi informacyjne z zakresu reklamy, informacje statystyczne, transkrypcja informacji, zarządzanie zbiorami informatycznymi, usługi w zakresie doradztwa ekonomicznego, prowadzenie interesów osób trzecich, powielanie dokumentów i dokumentacji, organizacja wystaw w celach handlowych lub reklamowych, organizowanie i prowadzenie aukcji, w tym aukcji publicznych, doradztwo podatkowe w zakresie przygotowywania zeznań podatkowych, ekspertyzy ekonomiczne, promocja kart kredytowych poprzez prowadzenie programu zachęcania konsumentów; doradztwo w zakresie organizacji rachunkowości, **36** administrowanie funduszami na zlecenie, analizy finansowe, ekspertyzy finansowe, tworzenie wspólnego kapitału, lokaty kapitałów, konta depozytowe, udzielanie pożyczek, akceptacja kredytów, finansowanie pożyczek, usługi w zakresie obrotu weksłami, weksłami własnymi oraz czekami, organizacja zbiorów funduszy na cele dobroczynne, sponsorowanie finansowe, usługi związane z emisją lub obsługą papierów wartościowych innych podmiotów, emitowanie papierów wartościowych, usługi w zakresie obrotu papierami wartościowymi: pośrednictwo w obrocie papierami wartościowymi, usługi w zakresie deponowania papierów wartościowych, usługi depozytowe, w tym usługi sejfów depozytowych, deponowanie kosztowności, usługi w zakresie rozliczeń pieniężnych operacji wekslowych i czekowych, wykonywanie operacji czekowych i wekslowych, usługi w zakresie rozliczeń finansowych transakcji z zagranicą, usługi w zakresie doradztwa finansowego, doradztwo ekonomiczno-finance i informatyczne w zakresie zarządzania rynkiem kapitałowym, doradztwo w zakresie zarządzania zamkniętym funduszem inwestycyjnym, organizowanie kapitałów finansowych i rzeczowych, tworzenie towarzystw powierniczych, zarządzanie aktywami, transfer elektroniczny środków finansowych i waluty, operacje bankowe dotyczące płatności elektronicznych, udzielanie kredytów gotówkowych, rozliczenia transakcji, lokowanie powierzonych środków na rynkach kapitałowych w Polsce i za granicą, pośrednictwo ubezpieczeniowe, usługi ubezpieczeniowe, doradztwo w sprawach ubezpieczenia, ubezpieczenia emerytalne, tworzenie towarzystw ubezpieczeń emerytalnych, informacja w sprawach ubezpieczenia, usługi finansowe dotyczące elektronicznej portmonetki o pamiętanej wartości, usługi finansowe, usługi bankowe, usługi kredytowe, usługi inwestycyjne, usługi wymiany waluty, usługi związane z bankowością inwestycyjną, serwis finansowy, prowadzenie rachunków bankowych, przyjmowanie wkładów oszczędnościowych i lokat terminowych, przeprowadzenie rozliczeń pieniężnych, udzielanie i zaciąganie kredytów i pożyczek pieniężnych, finansowanie sprzedaży na kredyt, wycena finansowa, usługi doradcze związane z kredytami, wycena i rozliczenia finansowe związane z nieruchomościami, przyjmowanie i dokonywanie lokat w bankach krajowych i zagranicznych, usługi związane z kartami kredytowymi i płatniczymi, usługi związane z odzyskiwaniem kredytów, odzyskiwanie długów i inkasowanie długów, gwarancje finansowe, usługi gwarancyjne dotyczące kaucji, poręczenie funduszy, udzielanie oraz przyjmowanie poręczeń i gwarancji bankowych, zapewnianie funduszy (kapitałów) dla osób trzecich, dokonywanie obrotu wartościami dewizowymi oraz prowadzenie obsługi finansowej obrotów z zagranicą, usługi brokersko-maklerskie, ekspertyzy podatkowe, wymiana pieniędzy, wymiana walut, sporządzanie wyciągów z kont, usługi informacyjne z zakresu ubezpieczeń i finansów, finansowe wyceny do celów podatkowych, usługi doradcze dotyczące wszystkich w/w usług, **38** usługi przesyłania danych za pośrednictwem sieci komputerowych, usługi przesyłania informacji poprzez sieć telekomunikacyjną, komunikacja przy pomocy terminali komputerowych, przesyłanie informacji tekstowej, obrazowej, dźwiękowej i skompilowanej w formie zapisu elektronicznego oraz udostępnianie łączności do przesyłania takiej informacji poprzez terminale komputerowe, sieci światłowodów, te-

lefony, telegrafy, teleksy, telefaksy, radio, telewizję oraz urządzenia satelitarne, udostępnianie połączenia ze światową siecią komputerową poprzez sieć telekomunikacyjną, usługi rozpowszechniania ogłoszeń elektronicznych, usługi przydzielania dostępu i obsługa poczty elektronicznej i skrzynek mailowych, transmisje internetowe, portale internetowe, prowadzenie forum on-line, usługi portali komunikacyjnych i informacyjnych, obsługa baz danych dostępnych przez Internet, tworzenie i utrzymywanie systemów obsługi klienta dostępnych przez Internet, obsługa telekonferencji, informacja o powyższych usługach, **41** edukacja, kursy korespondencyjne, tłumaczenia, montaż programów radiowych i telewizyjnych, produkcja filmów, programów radiowych i telewizyjnych, publikowanie książek, publikowanie tekstów innych niż teksty reklamowe, organizowanie i obsługa konferencji, imprez i wystaw, organizowanie loterii, **42** ekspertyzy w zakresie komputerów, systemów komputerowych i programów komputerowych, konsulting w zakresie komputerów i programów komputerowych, programowanie komputerów na zlecenie, projektowanie i tworzenie oprogramowania komputerowego, mianowicie kolejnych programów zapisanych we właściwym języku dla danego komputera do użycia w komputerach i systemach, dostosowywanie programów do potrzeb użytkownika, projektowanie systemów komputerowych, projektowanie lokalnych sieci komputerowych, doradztwo w zakresie informatyzacji rachunkowości, najem, licencjonowanie, leasing i wynajem programów komputerowych i oprogramowania komputerowego, **45** doradztwo prawne, usługi przedstawicielskie, prokura.

(111) **241896** (220) 2010 04 09 (210) 368961
 (151) 2011 09 19 (441) 2010 07 19
 (732) Bee & Free Spółka z ograniczoną odpowiedzialnością,
 Warszawa, PL.
 (540)



BeeFree
 H o l i d a y s

(531) 26.15.1, 27.5.1
 (510), (511) **35** zgrupowanie na rzecz osób trzecich towarów takich jak: legitymacje rabatowe, karty identyfikacyjne i rabatowe upoważniające do zniżek, bilety, publikacje papierowe, książki, czasopisma, gazety, albumy, materiały drukowane, materiały do nauczania, papier, foldery, przewodniki, mapy, informatory turystyczne, rozkłady jazdy, sprzęt turystyczny i sportowy, tektura i wyroby z tych materiałów, druki firmowe, opakowania reklamowe z papieru i innych tworzyw, wydawnictwa, papeterie, druki eksploatacyjne w tym programy imprez, materiały szkoleniowe i instruktażowe, filmy, reportaże, filmy zarejestrowane na taśmie filmowej, taśmie wideo, taśmie magnetycznej, dyskach optycznych lub innych nośnikach, magnetyczne i optyczne nośniki danych z nagraniami dźwięku i/lub obrazu, publikacje elektroniczne, płyty (dyski) z nagraniami, i ofert usług biur turystycznych, usług hotelarskich, rozrywkowych, sportowych, kulturalnych, edukacyjnych pozwalające nabywcy wygodnie oglądać i kupować te towary (zapoznać się i wybierać ofertę usług), w szczególności; w hurtowni, w sklepie, z katalogu różnych artykułów, wykorzystując zamówienie korespondencyjne, za pośrednictwem usługi elektronicznej, na stronie internetowej, za pośrednictwem systemu telezakupów, używając środków telekomunikacji, organizacja targów i wystaw w celach handlowych lub reklamowych, prace biurowe, badania rynku, doradztwo specjalistyczne w sprawach działalności gospodarczej, pomoc w prowadzeniu działalności gospodarczej, zarządzanie i pomoc w zarządzaniu przedsiębiorstwami handlowymi na zasadzie franchisingu, wyszukiwanie, pozyskiwanie i systematyzacja danych w komputerowych bazach danych, usługi w zakresie reklamy i promocji, w tym: rozpowszechnianie materiałów reklamowych, informacja o powyższych usługach, **39** biura turystyczne, usługi turystyczne, współpraca z różnymi

podmiotami przy organizowaniu wyjazdów turystycznych, organizowanie wczasów rekreacyjnych i wypoczynkowych, organizacja imprez turystycznych, podróży, wycieczek, w tym organizacja oraz obsługa zagranicznej i krajowej turystyki przyjazdowej i wyjazdowej, grupowej i indywidualnej, organizacja pobytów biznesowych w kraju i za granicą, rezerwacja miejsc w środkach transportu, w tym pośrednictwo i rezerwacja usług w zakresie komunikacji i podróży, czarterowanie, transport pasażerski, przewóz ludzi i towaru pojazdami mechanicznymi, koleją, statkami i samolotami, usługi bagażowe, transport pieniędzy i rzeczy wartościowych, transport chorych, wynajmowanie środków transportu podróżnym, informacja o transporcie, pośrednictwo transportowe, prowadzenie informacji turystycznej i podróżniczej, zwiedzanie turystyczne związane z informacją dotyczącą podróży, informacją o taryfach, rozkładach jazdy i sposobach transportu, rezerwacja miejsc podróży, rezerwacja biletów lotniczych, kolejowych, promowych, pośrednictwo w usługach komunikacyjnych, zapewnienie zorganizowanych form zwiedzania, zwiedzanie turystyczne, towarzyszenie i opieka w podróży, wynajem samolotów, pojazdów mechanicznych, statków, promów, pakowanie towarów, dostawa i transport paczek, transport bagażu, pośrednictwo w rezerwacji i sprzedaży dokumentów przewozowych, przewoźników polskich i obcych w komunikacji krajowej i zagranicznej oraz organizacja przewozów wszelkimi dostępnymi środkami transportu, usługi związane z rezerwacją pokoi w hotelach i pensjonatach przez biura podróży, organizacja i świadczenie usług w zakresie pilotażu, informacja o powyższych usługach, **41** rozrywka i rekreacja, rezerwanie miejsc przez biura podróży na imprezy kulturalne, rozrywkowe oraz sportowe, w szczególności organizowane podczas lub w związku z podróżą, organizowanie i obsługa kongresów, konferencji, seminariów, sympozjów, zjazdów i szkoleń, kształcenie praktyczne, nauczanie korespondencyjne, informacja o imprezach rozrywkowych, informacja o rekreacji, nauczaniu, rozrywce, działalności sportowej i kulturalnej, organizowanie wystaw związanych z kulturą lub edukacją, usługi impresariów, organizowanie wystaw z dziedziny kultury, edukacji lub związanych z turystyką i podróżami, obozy sportowe, wakacyjne, organizowanie zawodów sportowych, rozrywka, organizacja koncertów, widowisk artystycznych i innych imprez kulturalnych, informacja o powyższych usługach.

(111) **241897** (220) 2010 04 29 (210) 369755
 (151) 2011 09 19 (441) 2010 08 02
 (732) netEVENTS.pl Witold Janczyński, Szczecin, PL.
 (540)



Kolor znaku: ciemnoszary, biały, purpurowy (Pantone Rubine Red C)
 (531) 10.3.7, 27.5.1, 29.1.13
 (510), (511) **35** usługi modelak i modeli w zakresie promocji sprzedaży i reklamy, promocja sprzedaży dla osób trzecich, **41** organizowanie i obsługa konferencji, organizowanie i obsługa kongresów.

(111) **241898** (220) 2010 07 26 (210) 373369
 (151) 2011 09 16 (441) 2010 11 08
 (732) POL-HUN M. Bielska Spółka Jawna, Koluszki, PL.
 (540)



Kolor znaku: granatowy, biały
 (531) 3.7.6, 26.7.5, 27.5.1, 29.1.12
 (510), (511) **03** preparaty do czyszczenia, mydła dezynfekujące, mydła dezodorujące, kosmetyki, **05** dezodoranty inne niż do użytku osobistego, środki do odświeżania powietrza.

(111) **241899** (220) 2010 08 11 (210) 373994
 (151) 2011 10 07 (441) 2010 11 22

(732) FITNESS AUTHORITY Alicja Zarębska, Gdańsk, PL.
 (540)



Kolor znaku: czerwony, biały, czarny
 (531) 26.4.2, 26.4.18, 27.5.1, 27.5.2, 29.1.13
 (510), (511) **05** odżywki dla sportowców do celów leczniczych, preparaty witaminowe, suplementy mineralne do żywności, suplementy diety do celów leczniczych, wody mineralne do celów leczniczych, żywność dietetyczna do celów leczniczych, **29** białko spożywcze, koncentraty i odżywki na bazie białka, produkty i napoje mleczne, koncentraty wysokobiałkowe i odżywki wysokobiałkowe wzbogacone witaminami, solami mineralnymi, aminokwasami, żywność dietetyczna zawarta w tej klasie, **35** dekoracja wystaw sklepowych, organizowanie wystaw w celach handlowych lub reklamowych, reklama, rozpowszechnianie i dystrybucja materiałów reklamowych.

(111) **241900** (220) 2010 08 11 (210) 373996
 (151) 2011 10 07 (441) 2010 11 22
 (732) FITNESS AUTHORITY Alicja Zarębska, Gdańsk, PL.
 (540)



Kolor znaku: biały, szary
 (531) 1.15.9, 27.5.1, 27.5.2, 27.5.3, 29.1.12
 (510), (511) **05** odżywki dla sportowców do celów leczniczych, preparaty witaminowe, suplementy mineralne do żywności, suplementy diety do celów leczniczych, wody mineralne do celów leczniczych, żywność dietetyczna do celów leczniczych, **29** białko spożywcze, koncentraty i odżywki na bazie białka, produkty i napoje mleczne, koncentraty wysokobiałkowe i odżywki wysokobiałkowe wzbogacone witaminami, solami mineralnymi, aminokwasami, żywność dietetyczna zawarta w tej klasie, **35** dekoracja wystaw sklepowych, organizowanie wystaw w celach handlowych lub reklamowych, reklama, rozpowszechnianie i dystrybucja materiałów reklamowych.

(111) **241901** (220) 2007 08 02 (210) 328472
 (151) 2011 11 02 (441) 2007 11 12
 (732) ORCO APARTMENTS Spółka z ograniczoną odpowiedzialnością, Warszawa, PL.

(540) ORCO Tower
 (510), (511) **35** badania rynku i opinii publicznej, reklama, dystrybucja materiałów reklamowych, usługi inwestora zastępczego dotyczące nieruchomości, usługi organizacji i zarządzania podwykonawcami, usługi w zakresie marketingu, promocji i reklamy związanej z nieruchomościami, organizowanie wystaw w celach handlowych lub reklamowych dotyczących nieruchomości, prowadzenie interesów osób trzecich, pośrednictwo handlowe, komputerowe zarządzanie plikami, pozyskiwanie danych do komputerowych baz danych i ich systematyzacja, przetwarzanie danych, **37** usługi budowlane, usługi remontowe, przygotowanie terenu pod budowę, budowa obiektów inżynierii wodnej i lądowej, montaż rusztowań, wykonywanie instalacji budowlanych, wykonywanie robót budowlanych i wykończeniowych, czyszczenie budynków od wewnątrz i od zewnątrz, czyszczenie okien, uszczelnianie, izolowanie budynków, zabezpieczanie budynków przed wilgocią, rozbórka budynków, nadzór budowlany, wynajem sprzętu budowlanego, informacja budowlana.

(111) **241902** (220) 2007 09 12 (210) 330059
 (151) 2011 11 02 (441) 2007 12 24
 (732) Przedsiębiorstwo „POLMOS” Białystok Spółka Akcyjna, Białystok, PL.

(540)



Kolor znaku: zielony, złoty, ciemnobrązowy, czarny, biały, żółty

(531) 24.5.7, 25.1.15, 27.5.1, 29.1.15

(510), (511) **33** napoje alkoholowe.

(111) **241903** (220) 2007 11 02 (210) 332367
 (151) 2011 11 02 (441) 2008 02 04
 (732) CREATOR Spółka z ograniczoną odpowiedzialnością,
 Lublin, PL.
 (540)



Kolor znaku: szary, odcień czerwieni

(531) 26.13.25, 27.5.1, 29.1.12

(510), (511) **35** pośrednictwo pracy, rekrutacja personelu.

(111) **241904** (220) 2008 06 27 (210) 342825
 (151) 2011 06 07 (441) 2008 09 29
 (732) LE GUIDE.COM, Paryż, FR.
 (540) WEBKUPIEC

(510), (511) **35** reklamowanie na wszelkiego typu nośnikach i w mediach; rozpowszechnianie i aktualizacja materiałów reklamowych; rozpowszechnianie próbek reklamowych; wynajem przestrzeni reklamowej, w szczególności w sieciach informatycznych; wynajem materiałów reklamowych; zarządzanie w działalności handlowej, administrowanie działalnością handlową; zarządzanie miejscami wystawowymi; pomoc na rzecz firm przemysłowych lub handlowych przy prowadzeniu działalności gospodarczej; konsultacje i usługi udzielania informacji zawarte w tej klasie, w tym udzielania informacji biznesowej; czynności biurowe; dystrybucja prospektów, katalogów; rachunkowość, powielanie dokumentów; organizowanie wystaw w celach handlowych lub reklamowych; zarządzanie danymi w plikach komputerowych; aukcje publiczne; informacje statystyczne; analizy rynkowe; badania opinii publicznej; promocja sprzedaży dla osób trzecich; usługi selekcji i linkowania stron komercyjnych w Internecie; reklama bezpośrednia drogą pocztową (ulotki, prospekty, druki, próbki), **36** ubezpieczenia i finanse, usługi finansowe, usługi monetarne, usługi związane z nieruchomościami zawarte w tej klasie; kasy oszczędnościowe; organizacja loterii; emisja czeków podróży i wystawianie akredytyw; wyceny nieruchomości; zarządzanie budynkami mieszkalnymi; usługi maklerskie w obrocie akcjami i obligacjami, pośrednictwo ubezpieczeniowe i w handlu nieruchomościami; inwestycje kapitałowe, zwłaszcza w dziedzinie nowych technologii; obsługa kart kredytowych i kart debetowych, **38** telekomunikacja; agencje prasowe i informacyjne; stacje telewizyjne; usługi transmisji radiowo-telegraficznej, telematycznej, telefonicznej i telewizyjnej, nadawanie audycji radiowych i telewizyjnych; usługi telekomunikacyjne w zakresie telezakupów; wysyłanie wiadomości, telegramów; rozpowszechnianie programów przez radio i telewizję, transmisja programów przy użyciu kaset audio i video, transmisja programów przez kable telewizyjne, częstotliwości radiowe, satelity; komunikacja przy pomocy terminali komputerowych; usługi pocztowe zawarte w tej klasie i usługi poczty elektronicznej z uwzględnieniem dźwięku i obrazu; transmisja informacji on-line zawartych w bazach danych przez Internet, usługi dostępu do Internetu i usługi przyłączenia do Internetu, usługi dostępu do komputerowych baz danych, **41** edukacja, szkolenia,

usługi rozrywkowe radiowe i telewizyjne; usługi w dziedzinie sportowej i kulturalnej; wydawanie książek, magazynów, nagrań fonograficznych, płyt kompaktowych, kaset magnetofonowych, kaset wideo i CD-ROM, w szczególności w dziedzinie informatyki; wypożyczanie książek; tresura zwierząt; realizacja spektakli, filmów kinowych i telewizyjnych, programów telewizyjnych; agencje artystyczne; tworzenie nagrań wideo; wypożyczanie filmów i nagrań fonograficznych; wypożyczanie projektorów kinowych oraz dekoracji teatralnych; organizowanie konkursów edukacyjnych lub rozrywkowych; organizowanie i obsługa konferencji, kongresów, wystaw kulturalnych lub edukacyjnych; udostępnianie sal i urządzeń kinowych, udostępnianie ogrodów i urządzeń ogrodowych, usługi parków rozrywki, **42** opracowanie i rozwijanie nowych produktów z dziedziny nowych technologii informatycznych i multimediów, badania techniczne z dziedziny nowych technologii informatycznych oraz multimediów; programowanie komputerowe; projektowanie oprogramowania komputerowego i jego aktualizacja; projektowanie i tworzenie witryn internetowych, portali, osobistych stron internetowych, w tym rezerwowanie nazw domen oraz zapewnianie adresów IP; wirtualne i interaktywne tworzenie obrazów; leasing czasu dostępu do komputerowych baz danych; testowanie materiałów; testy porównawcze oraz jakościowe, w szczególności dotyczące wszystkich rodzajów usług oferowanych w Internecie, **43** hotele i restauracje; restauracje samoobsługowe, usługi barów; rezerwowanie pokoi dla podróżnych w hotelach.

(111) **241905** (220) 2008 07 18 (210) 343787
 (151) 2011 09 02 (441) 2008 10 27
 (732) „SAT-FILM” Spółka z ograniczoną odpowiedzialnością,
 Łódź, PL.
 (540)



Kolor znaku: fioletowy, biały, czarny

(531) 16.1.4, 16.1.11, 26.1.1, 27.5.1, 29.1.13

(510), (511) **09** czytniki kodów, czytniki optyczne, nośniki danych, dyski kompaktowe, magnetyczne i optyczne, karty magnetyczne, karty z pamięcią, urządzenia do automatyki, komputery, komputery tworzące sieć komputerową, programy komputerowe, procesory, mikroprocesory, monitory, akcesoria komputerowe takie jak ekrany projekcyjne, głośniki, nośniki do rejestracji dźwięku, wzmacniacze, **35** usługi sprzedaży internetowej następujących towarów: czytniki kodów, czytniki optyczne, nośniki danych, dyski kompaktowe, magnetyczne i optyczne, karty magnetyczne, karty z pamięcią, urządzenia do automatyki, komputery, komputery tworzące sieć komputerową, programy komputerowe, procesory, mikroprocesory, monitory, akcesoria komputerowe takie jak ekrany projekcyjne, głośniki, nośniki do rejestracji dźwięku, wzmacniacze; reklama, badania rynku i opinii publicznej, doradztwo w zakresie organizowania i prowadzenia działalności gospodarczej, pozyskiwanie danych do komputerowych baz danych, komputerowe zarządzanie plikami, zarządzanie działalnością gospodarczą, tworzenie komputerowych baz danych, marketing, systematyzacja komputerowych baz danych, informacja handlowa, rozpowszechnianie materiałów reklamowych, usługi sekretarskie, zarządzanie zbiorami informatycznymi, **37** instalowanie, konserwacja i naprawa komputerów i urządzeń telekomunikacyjnych, **38** wypożyczanie urządzeń telekomunikacyjnych, **42** administrowanie stronami komputerowymi, analizy systemów komputerowych, doradztwo w sprawach sprzętu komputerowego, ekspertyzy dotyczące komputerów i oprogramowania komputerowego, ekspertyzy inżynierskie, instalacje, aktualizacja, projektowanie, powielanie i konserwacja oprogramowania komputerowego, odzyskiwanie danych komputerowych, programowanie komputerowe, projektowanie systemów komputerowych, wypożyczanie komputerów i oprogramowania komputerowego, przetwarzanie danych, tworzenie, utrzymywanie i aktualizacja baz danych oraz stron internetowych, zarządzanie stronami internetowymi, tworzenie stron internetowych.

(111) **241906** (220) 2008 07 23 (210) 343937
 (151) 2011 11 02 (441) 2008 10 27
 (732) dk Executive Search Spółka z ograniczoną odpowiedzialnością, Warszawa, PL.
 (540) dk Group
 (510), (511) **35** badanie rynku, badania w dziedzinie działalności gospodarczej, dobór personelu za pomocą metod psychotechnicznych, doradztwo specjalistyczne w sprawach działalności gospodarczej, doradztwo w zakresie zarządzania personalnego, doradztwo w zakresie prowadzenia działalności gospodarczej, ekspertyzy w działalności gospodarczej, informacja o działalności gospodarczej, pozyskiwanie danych do komputerowych baz danych, systematyzacja danych w komputerowych bazach danych, komputerowe zarządzanie plikami, pomoc przy zarządzaniu przedsiębiorstwami przemysłowymi lub handlowymi, pomoc w prowadzeniu działalności gospodarczej, pomoc w zakresie zarządzania, pośrednictwo pracy, biura pośrednictwa pracy, rekrutacja personelu, sortowanie danych w bazach komputerowych, wyszukiwanie informacji w plikach komputerowych dla osób trzecich, doradztwo w zakresie zarządzania działalnością gospodarczą, pomoc w zarządzaniu działalnością gospodarczą, usługi doradcze w zarządzaniu działalnością gospodarczą, zarządzanie zbiorami informatycznymi, **41** doradztwo zawodowe dotyczące porad w zakresie edukacji lub kształcenia.

(111) **241907** (220) 2008 07 23 (210) 343941
 (151) 2011 11 02 (441) 2008 10 27
 (732) dk Executive Search Spółka z ograniczoną odpowiedzialnością, Warszawa, PL.
 (540) dk Executive Search
 (510), (511) **35** badanie rynku, badania w dziedzinie działalności gospodarczej, dobór personelu za pomocą metod psychotechnicznych, doradztwo specjalistyczne w sprawach działalności gospodarczej, doradztwo w zakresie zarządzania personalnego, doradztwo w zakresie prowadzenia działalności gospodarczej, ekspertyzy w działalności gospodarczej, informacja o działalności gospodarczej, pozyskiwanie danych do komputerowych baz danych, systematyzacja danych w komputerowych bazach danych, komputerowe zarządzanie plikami, pomoc przy zarządzaniu przedsiębiorstwami przemysłowymi lub handlowymi, pomoc w prowadzeniu działalności gospodarczej, pomoc w zakresie zarządzania, pośrednictwo pracy, biura pośrednictwa pracy, rekrutacja personelu, sortowanie danych w bazach komputerowych, wyszukiwanie informacji w plikach komputerowych dla osób trzecich, doradztwo w zakresie zarządzania działalnością gospodarczą, pomoc w zarządzaniu działalnością gospodarczą, usługi doradcze w zarządzaniu działalnością gospodarczą, zarządzanie zbiorami informatycznymi, **41** doradztwo zawodowe dotyczące porad w zakresie edukacji lub kształcenia.

(111) **241908** (220) 2008 07 23 (210) 343944
 (151) 2011 11 02 (441) 2008 10 27
 (732) dk Executive Search Spółka z ograniczoną odpowiedzialnością, Warszawa, PL.
 (540)

dk

(531) 27.5.1
 (510), (511) **35** badanie rynku, badania w dziedzinie działalności gospodarczej, dobór personelu za pomocą metod psychotechnicznych, doradztwo specjalistyczne w sprawach działalności gospodarczej, doradztwo w zakresie zarządzania personalnego, doradztwo w zakresie prowadzenia działalności gospodarczej, ekspertyzy w działalności gospodarczej, informacja o działalności gospodarczej, pozyskiwanie danych do komputerowych baz danych, systematyzacja danych w komputerowych bazach danych, komputerowe zarządzanie plikami, pomoc przy zarządzaniu przedsiębiorstwami przemysłowymi lub handlowymi, pomoc w prowadzeniu działalności gospodarczej, pomoc w zakresie zarządzania, pośrednictwo pracy, biura pośrednictwa pracy, rekrutacja personelu, sortowanie danych

w bazach komputerowych, wyszukiwanie informacji w plikach komputerowych dla osób trzecich, doradztwo w zakresie zarządzania działalnością gospodarczą, pomoc w zarządzaniu działalnością gospodarczą, usługi doradcze w zarządzaniu działalnością gospodarczą, zarządzanie zbiorami informatycznymi, **41** doradztwo zawodowe dotyczące porad w zakresie edukacji lub kształcenia.

(111) **241909** (220) 2008 11 14 (210) 348621
 (151) 2011 11 02 (441) 2009 02 16
 (732) Hurtownia Papiernicza „SERVUS”-Bogdan Trepkowski, Komorniki, PL.
 (540) PANDA-SOFT
 (510), (511) **16** papier toaletowy, chusteczki higieniczne nienasączone płynami kosmetycznymi, ręczniki papierowe nienasączone płynami kosmetycznymi, pieluchy z papieru, pielucho-majtki.

(111) **241910** (220) 2008 12 23 (210) 350352
 (151) 2011 11 02 (441) 2009 03 30
 (732) Firma Handlowa „Trzynastka” Euzebiusz Marek Nowak, Pruszków, PL.
 (540)



Kolor znaku: brązowy, żółty, biały, czerwony
 (531) 26.1.1, 26.1.17, 26.4.2, 26.4.10, 26.4.17, 26.4.18, 27.5.1, 27.7.1, 29.1.14
 (510), (511) **35** usługi w zakresie ekspozycji oraz sprzedaży detalicznej i hurtowej artykułów gospodarstwa domowego.

(111) **241911** (220) 2009 03 09 (210) 353088
 (151) 2011 11 02 (441) 2009 06 22
 (732) K2 INTERNET Spółka Akcyjna, Warszawa, PL.
 (540)



Kolor znaku: biały, pomarańczowy, czarny
 (531) 26.4.9, 26.4.17, 26.4.18, 27.5.1, 27.5.21, 28.7.1, 29.1.13
 (510), (511) **35** reklama wizualna w formie projektowania i produkcji reklam muzycznych, filmowych, radiowych, telewizyjnych i video, działalność marketingowa, w tym organizacja wystaw handlowych i reklamowych, **38** wypożyczanie czasu dostępu do światowej sieci komputerowej, usługi ogłoszeń elektronicznych (telekomunikacja), udostępnianie internetowego forum dyskusyjnego, przydzielanie użytkownikowi dostępu do światowej sieci komputerowej (usługi operatorów sieciowych), przesyłanie informacji tekstowej i obrazowej za pomocą komputera, poczta elektroniczna, łączność poprzez terminale komputerowe, łączność poprzez sieć światłowodową, **41** udostępnianie publikacji elektronicznych on-line nie do pobierania z sieci komputerowych, **42** świadczenie na rzecz klientów biznesowych następujących usług: doradztwo w sprawach sprzętu komputerowego, doradztwo w zakresie oprogramowania komputerowego, instalacje oprogramowania komputerowego, programowanie komputerowe, projektowanie systemów komputerowych, wypożyczanie komputerów, aktualizacja oprogramowania komputerowego, doradztwo w zakresie oprogramowania komputerowego, instalacje oprogramowania komputerowego, konserwacja oprogramowania komputerowego, powielanie oprogramowania komputerowego, projektowanie oprogramowania komputerowego, wypożyczanie oprogramowania komputerowego, wypożyczanie serwerów (hosting), tworzenie i utrzymywanie stron internetowych dla osób trzecich.

(111) **241912** (220) 2009 03 16 (210) 353392
 (151) 2011 11 02 (441) 2009 06 22
 (732) Jolanta Kotkowska-Wasilewska, Łódź, PL.

(540)



Kolor znaku: niebieski, zielony i jego odcienie, biały, brązowy

(531) 5.1.1, 26.1.1, 27.5.1, 29.1.14

(510), (511) **05** leki i pozostałe wyroby farmaceutyczne zawarte w klasie 5, **35** usługi w zakresie sprzedaży detalicznej wyrobów farmaceutycznych prowadzonej w wyspecjalizowanych sklepach, usługi w zakresie sprzedaży detalicznej wyrobów medycznych oraz wyrobów ortopedycznych prowadzonej w wyspecjalizowanych sklepach, usługi w zakresie sprzedaży detalicznej kosmetyków i artykułów toaletowych prowadzonej w wyspecjalizowanych sklepach, usługi w zakresie sprzedaży detalicznej towarów wielobranżowych prowadzonej przez domy sprzedaży wysyłkowej lub internet, **39** dostarczanie leków, wyrobów farmaceutycznych, medycznych, ortopedycznych, kosmetyków i artykułów toaletowych zamówionych korespondencyjnie i przez internet.

(111) **241913** (220) 2009 03 19 (210) 353552

(151) 2011 11 02 (441) 2009 06 22

(732) COEMI Wiśniewscy Spółka Jawna, Chechło I, PL.

(540) COEMI

(510), (511) **25** odzież, bielizna osobista i nocna, rajstopy, pończochy, skarpety, szale, rękawiczki, obuwie, nakrycia głowy.(111) **241914** (220) 2009 04 03 (210) 354265

(151) 2011 11 02 (441) 2009 07 06

(732) MEJERIFORENINGEN DANISH DAIRY BOARD, 8260 Viby J, DK.

(540) Lurpak znaczny masło

(510), (511) **29** mięso, ryby, drób i dziczyzna, ekstrakty mięsne, konserwowane, suszone i gotowane owoce i warzywa, galaretki, dżemy, sosy owocowe, jajka, mleko, produkty mleczne, w tym masło, śmietana, jogurt, sery, produkty nabiałowe, oleje i tłuszcze jadalne.

(111) **241915** (220) 2009 05 14 (210) 355857

(151) 2011 11 02 (441) 2009 08 17

(732) ROLMEX S.A., Warszawa, PL.

(540)



Kolor znaku: czerwony, czarny, biały

(531) 4.5.1, 5.7.10, 27.5.1, 29.1.13

(510), (511) **35** usługi sprzedaży wina, usługi reklamy w zakresie promocji i sprzedaży wina.

(111) **241916** (220) 2009 05 14 (210) 355858

(151) 2011 11 02 (441) 2009 08 17

(732) ROLMEX S.A., Warszawa, PL.

(540)



Kolor znaku: czerwony, czarny, biały

(531) 19.7.1, 27.5.1, 29.1.13

(510), (511) **35** usługi sprzedaży wina, usługi reklamy w zakresie promocji i sprzedaży wina.

(111) **241917** (220) 2009 07 22 (210) 358488

(151) 2011 11 03 (441) 2009 10 26

(732) Unibax Spółka z ograniczoną odpowiedzialnością, Toruń, PL.

(540) Wirtualny Toruń

(510), (511) **35** reklama, agencje reklamowe, aukcje publiczne, badania opinii publicznej, badanie rynku, doradztwo specjalistyczne w sprawach działalności gospodarczej, doradztwo w zakresie organizowania i prowadzenia działalności gospodarczej, pozyskiwanie danych do komputerowych baz danych, systematyzacja danych w komputerowych bazach danych, organizowanie wystaw w celach handlowych lub reklamowych, rozlepianie plakatów reklamowych, pomoc w zakresie zarządzania, usługi przeglądu prasy, rozpowszechnianie materiałów reklamowych [ulotki, prospekty, druki, próbki], reklama za pośrednictwem sieci komputerowej, wynajmowanie powierzchni na cele reklamowe, uaktualnianie materiału reklamowego, wypożyczanie materiałów reklamowych, publikowanie tekstów reklamowych, rozpowszechnianie ogłoszeń reklamowych, reklamy, reklamy korespondencyjne, reklamy prasowe, reklamy radiowe, reklamy telewizyjne, wynajem czasu reklamowego we wszystkich środkach przekazu, wynajem dystrybutorów automatycznych, wynajmowanie miejsc na umieszczanie ogłoszeń lub reklam, wypożyczanie fotokopiarek, wypożyczanie urządzeń i wyposażenia biurowego, dekorowanie wystaw sklepowych, wyszukiwanie informacji w plikach komputerowych dla osób trzecich, wyszukiwanie w komputerowych bazach danych, usługi zaopatrzenia osób trzecich [zakupy produktów i usług dla innych przedsiębiorstw], **38** telekomunikacja, emisja radiowa, emisja telewizyjna, informacja o telekomunikacji, przesyłanie informacji, łączność poprzez terminale komputerowe, łączność poprzez sieć światłowodów, łączność radiowa, łączność telefoniczna, łączność telegraficzna, nadawanie telegramów, usługi ogłoszeń elektronicznych [telekomunikacja/, poczta elektroniczna, usługi połączeń i trasy połączeń dla telekomunikacji, połączenie ze światową siecią komputerową za pośrednictwem telekomunikacji, agencje prasowe, transmisja programów radiowych, transmisja programów telewizyjnych, przekaz satelitarny, wypożyczanie aparatury do przesyłania informacji, przesyłanie informacji tekstowej i obrazowej przy pomocy komputera, przesyłanie telegramów, przesyłanie telekopii, przydzielanie dostępu do światowej sieci komputerowej, radiofonia, telefonia komórkowa, połączenia telefoniczne, usługi telefoniczne, łączność telegraficzna, usługi telegraficzne, obsługa telekonferencji, usługi teleksów, telewizja kablowa, transmisja programów telewizyjnych, wypożyczanie modemów, wypożyczanie symulografów, wypożyczanie telefonów, wypożyczanie urządzeń do przesyłania informacji, wypożyczanie urządzeń telekomunikacyjnych, zlecenia przywoławcze [radio, telefon lub inne środki łączności elektronicznej], **41** nauczanie, edukacja, informacje o edukacji, obsługa gier w systemie on-line z sieci informatycznej, chronometraż imprez sportowych, informacja o imprezach rozrywkowych, informacja o rekreacji, wypożyczanie aparatów i sprzętu kinematograficznego, usługi klubów zdrowia w zakresie poprawiania kondycji, usługi kompozycji muzycznych, organizowanie i obsługa konferencji, organizowanie konkursów edukacyjnych lub rozrywkowych, montaż programów radiowych i telewizyjnych, montaż taśm wideo, wypożyczanie nagrań dźwiękowych, nagrywanie filmów na taśmach wideo [filmowanie], nauczanie korespondencyjne, nauczanie religii, obozy sportowe, organizowanie obozów sportowych, usługi obozów wakacyjnych w zakresie rozrywki i zabawy, usługi obrazów cyfrowych, obsługa nieprzesyłalnych publikacji elektronicznych on-line, organizowanie i prowadzenie konferencji, organizowanie i prowadzenie kongresów, organizowanie i prowadzenie pracowni specjalistycznych, organizowanie i prowadzenie seminariów, organizowanie i prowadzenie sympozjów, organizowanie i prowadzenie zjazdów, organizowanie konkursów piękności, organizowanie przyjęć [rozrywka], organizowanie spektakli [usługi impresariów], organizowanie zawodów sportowych, usługi orkiestr, pisanie scenariuszy, postsynchronizacja, produkcja filmów, produkcja filmów na taśmach wideo, przedstawienia teatralne, przedszkola [nauczanie], planowanie przebiegu przyjęć w części rozrywkowej, publikacja elektroniczna on-line książek i periodyków, publikowanie książek, publikowanie tekstów innych niż teksty reklamowe, radiowe programy rozrywkowe, wypożyczanie odbiorników radiowych i telewizyjnych, usługi reporterskie, rezerwacja miejsc na spektakle, rozrywka, informacja o rozrywce, użytkowanie sal kinowych, sale koncertowe, realizacja spektakli, rezerwowanie miejsc na spektakle, wypożyczanie dekoracji do spektakli, wystawianie spektakli, wypożyczanie sprzętu sportowego z wyjątkiem pojazdów, sporządzanie

napisów np. do filmów w wersji oryginalnej, sprawdziany pedagogiczne, wynajmowanie stadionów, studia filmowe, usługi studiów nagrań, szkoły z internatem, nagrywanie [filmowanie] na taśmy wideo, produkcja filmów na taśmach wideo, wypożyczanie taśm wideo, wypożyczanie dekoracji teatralnych, przedstawienia teatralne, telewizyjne programy rozrywkowe, wynajmowanie odbiorników radiowych i telewizyjnych, usługi tłumaczenia, tłumaczenie języka migowego, tresura zwierząt, udostępnianie sprzętu do karaoke, organizowanie obozów wakacyjnych w zakresie rozrywki, wykonywanie mikrofilmów, wynajmowanie kortów tenisowych, wynajmowanie stadionów, informacje o wypoczynku, usługi związane z organizacją wypoczynku, wypożyczanie aparatury oświetleniowej do dekoracji teatralnych lub do studiów telewizyjnych, wypożyczanie filmów dla kin, wypożyczanie filmów kinematograficznych, wypożyczanie kamer wideo, wypożyczanie kaset wideo, wypożyczanie książek, wypożyczanie magnetoskopów, wypożyczanie sprzętu audio, wypożyczanie sprzętu do nurkowania, organizacja wystaw związanych z kulturą lub edukacją, wyższe uczelnie [edukacja], poradnictwo zawodowe [porady w zakresie edukacji lub kształcenia].

(111) **241918** (220) 2009 07 24 (210) 358649
 (151) 2011 11 03 (441) 2009 10 26
 (732) Rene Coffee Pads „MAGMAR” Marcin Troczyński, Piła, PL.
 (540)



Kolor znaku: czerwony, złoty, brązowy, jasnobrązowy, ciemnobrązowy, biały, szary

(531) 5.7.1, 8.1.9, 9.1.10, 11.3.4, 25.1.1, 27.5.1, 29.1.15
 (510), (511) **30** kawa naturalna, kawa nienaturalna, napoje na bazie kawy.

(111) **241919** (220) 2009 08 03 (210) 359010
 (151) 2011 11 03 (441) 2009 11 09
 (732) Przedsiębiorstwo Produkcji Farmaceutycznej HASCO-LEK Spółka Akcyjna, Wrocław, PL.
 (540)



Kolor znaku: biały, ciemnożółty, żółty, jasnożółty, jasnofioletowy, fioletowy, czerwony, pomarańczowy

(531) 24.15.1, 24.17.15, 26.1.1, 27.5.1, 29.1.15
 (510), (511) **05** produkty farmaceutyczne, substancje dietetyczne do celów leczniczych, preparaty do celów farmaceutycznych, preparaty do celów medycznych, dietetyczne substancje przystosowane do celów medycznych, kapsułki do celów farmaceutycznych, kapsułki na lekarstwa, kapsułki z opłatką do celów farmaceutycznych, lekarstwa do picia, leki dla ludzi, lotony do celów farmaceutycznych, maści do celów farmaceutycznych, preparaty z mikroelementami dla ludzi, pastylki do celów farmaceutycznych, pigułki do celów farmaceutycznych, syropy do użytku farmaceutycznego, tabletki do celów farmaceutycznych, preparaty witaminowe.

(111) **241920** (220) 2009 09 21 (210) 360752
 (151) 2011 11 03 (441) 2010 01 04

(732) „NOVET” Spółka Jawna Kaczmarek i Wspólnicy, Gospodarz, PL.

(540)



(531) 26.1.1, 26.1.6, 26.13.25, 27.7.1

(510), (511) **06** budowlane materiały metalowe, **19** budowlane materiały niemetalowe, **35** usługi w zakresie reklamy, **37** usługi budowlane, **40** obróbka materiałów w zakresie chromowania, dorabiania kluczy, galwanizacji, kadmowania, odlewania metali, powlekania galwanicznego.

(111) **241921** (220) 2009 10 16 (210) 361766
 (151) 2011 11 03 (441) 2010 01 18

(732) SWEDECENTER Spółka z ograniczoną odpowiedzialnością, Warszawa, PL.

(540) BUSINESS GARDEN

(510), (511) **35** zarządzanie inwestycjami budowlanymi, **36** usługi w zakresie zarządzania i administrowania nieruchomościami, nadzór inwestorski, usługi wynajmu pomieszczeń biurowych i budynków, usługi w zakresie dzierżawy majątku nieruchomościowego, usługi w zakresie zarządzania majątkiem nieruchomościowym, usługi kupna i sprzedaży nieruchomości, **37** usługi w zakresie budownictwa, przygotowywanie terenów pod budowę, wykonywanie instalacji budowlanych, wznoszenie kompletnych obiektów budowlanych lub ich części, usługi w zakresie nadzoru budowlanego, przebudowy, remonty, usługi inżynierskie w zakresie budownictwa lądowego, wykonywanie robót wykończeniowych, **39** wynajmowanie garaży i miejsc parkingowych, **42** opracowywanie projektów technicznych, ekspertyzy inżynierskie, nadzór wykonawczy, usługi w zakresie dekoracji i projektowania wnętrz biur i pomieszczeń handlowych, zarządzanie inwestycjami, usługi w zakresie projektowania architektonicznego i budowlanego, **44** projektowanie i urządzenie przestrzeni zielonej wokół budynków biurowych i handlowych, **45** obsługa prawna inwestycji budowlanych.

(111) **241922** (220) 2009 10 26 (210) 362069
 (151) 2011 09 06 (441) 2010 02 01

(732) EGEO Polska Marlena Kostrzewska, Łódź, PL.

(540)

BLACK
Velvet

(531) 27.5.1

(510), (511) **10** rajstopy przeciwżyłakowe, pończochy i rajstopy do celów medycznych, **25** wyroby pończosnicze, rajstopy, pończochy, skarpety, getry, napiętki, rajtuzy, podkolanówki, **35** sprzedaż i pokazy towarów: rajstopy przeciwżyłakowe, pończochy i rajstopy do celów medycznych, wyroby pończosnicze, rajstopy, pończochy, skarpety, getry, napiętki, rajtuzy, podkolanówki; reklama, rozpowszechnianie materiałów reklamowych.

(111) **241923** (220) 2009 12 08 (210) 363888
 (151) 2011 11 03 (441) 2010 03 15

(732) EURONOVA POLSKA SPÓŁKA Z OGRANICZONĄ ODPOWIEDZIALNOŚCIĄ, Brodnica, PL.

(540)



Kolor znaku: jasnoszary, ciemnoszary, niebieski, żółty, biały
 (531) 26.1.2, 26.1.4, 27.5.1, 29.1.14

(510), (511) **07** pompki napowietrzające do akwariów, maszyny do filtrowania, filtry (wkłady) do maszyn filtrujących, membrany do pomp, podgrzewacze wody (części maszyn), pokrywy (osłony, części maszyn), pompy (maszyny), maszyny do strzyżenia sierści zwierząt, maszyny do strzyżenia zwierząt, **11** urządzenia do filtrowania akwariów domowych, lampy reflektorowe, lampy do oświetlania akwariów, instalacje i urządzenia do ogrzewania wody w akwariach domowych, rozpraszacze światła, urządzenia do filtrowania wody w oczkach wodnych, urządzenia i instalacje do zmiękczenia wody w akwariach domowych, **31** artykuły jadalne do zucia dla zwierząt, napoje dla zwierząt domowych, pokarm dla ptaków, pokarm dla zwierząt, pokarm dla zwierząt domowych, pożywienie dla psów, kotów i innych zwierząt, produkty do hodowli zwierząt zawarte w tej klasie, produkty na ściółkę dla zwierząt, papier ścierny dla zwierząt domowych (ściółka), piasek aromatyczny dla zwierząt domowych (ściółka).

(111) **241924** (220) 2009 12 22 (210) 364413
 (151) 2011 11 03 (441) 2010 03 29
 (732) El Padre Spółka z ograniczoną odpowiedzialnością,
 Warszawa, PL.
 (540)



Kolor znaku: czarny, biały, czerwony
 (531) 26.4.1, 26.4.2, 26.4.7, 27.5.1, 29.1.13
 (510), (511) **35** badanie opinii, badanie rynku, badania w dziedzinie działalności gospodarczej, doradztwo w zakresie organizowania i kierowania działalnością gospodarczą, usługi marketingowe, organizowanie targów i wystaw handlowych, zarządzanie miejscami wystawowymi, zarządzanie zbiorami informatycznymi, public relations, kreowanie wizerunku firmy, usług i towaru, **41** organizowanie i prowadzenie konferencji, kongresów, seminariów, szkoleń, sympozjów, zjazdów, produkcja filmów i widowisk, publikowanie tekstów innych niż teksty reklamowe, publikowanie książek, organizowanie przyjęć, organizowanie imprez integracyjnych, organizowanie widowisk, publikacje elektroniczne on-line książek i periodyków, tłumaczenia, nauczanie, a dokładniej nauczanie marketingu, zarządzania i technik public relations osób w wieku 18-40 lat, **42** projektowanie komputerowe, doradztwo komputerowe, usługi artystów grafików wzornictwo przemysłowe, programowanie komputerowe, wypożyczanie serwerów (hosting) administrowanie portalami internetowymi.

(111) **241925** (220) 2010 01 06 (210) 364768
 (151) 2011 11 03 (441) 2010 04 12
 (732) ETHIFARM Spółka z ograniczoną odpowiedzialnością,
 Poznań, PL.
 (540) DIOSMINAL
 (510), (511) **05** mineralne suplementy diety do celów leczniczych.

(111) **241926** (220) 2010 01 08 (210) 364882
 (151) 2011 10 06 (441) 2010 04 12
 (732) „HELIOS” SPÓŁKA JAWNA JÓŹWIĄK-SZCZYGIELSKI,
 Łuków, PL.
 (540)



(531) 26.1.2, 27.5.1
 (510), (511) **25** obuwie.

(111) **241927** (220) 2010 01 21 (210) 365305
 (151) 2011 11 03 (441) 2010 04 26

(732) SBS Spółka z ograniczoną odpowiedzialnością, Łódź, PL.
 (540) Integris
 (510), (511) **35** usługi w zakresie organizowania i zarządzania programami pozyskiwania stałych klientów i programami utrzymywania relacji z klientami; organizowanie i obsługa targów, wystaw, giełd, konkursów i loterii oraz imprez rozrywkowych o charakterze reklamowym, promocyjnym i lojalnościowym, usługi w zakresie prowadzenia kampanii reklamowych prasowych, radiowych, telewizyjnych i internetowych; usługi w zakresie reklamy i promocji z zastosowaniem ulotek, katalogów, plakatów i elektronicznych nośników informacji; tworzenie, wydawanie i dystrybucja materiałów promocyjno-reklamowych; usługi w zakresie działalności handlowej polegającej na kojarzeniu kontrahentów; usługi w zakresie kształtowania wizerunku i usługi promocyjne, usługi marketingowe, doradztwo i konsultacje w odniesieniu do wszystkich w/w usług zawartych w tej klasie, **41** usługi w zakresie nauczania, działalności sportowej i kulturalnej.

(111) **241928** (220) 2010 01 21 (210) 365308
 (151) 2011 11 03 (441) 2010 04 26
 (732) Okręgowa Spółdzielnia Mleczarska, Międzybórz, PL.
 (540)



Kolor znaku: jasnozielony, zielony, ciemnozielony, czerwony, jasnożółty, czarny, biały, niebieski
 (531) 1.1.1, 3.4.1, 3.4.2, 5.3.11, 9.1.11, 26.1.1, 26.1.2, 26.11.3, 27.5.1, 29.1.15
 (510), (511) **29** masło, masło śmietankowe, masło smakowe: arachidowe, czekoladowe i kakaowe, **35** usługi agencji importowo-eksportowej; usługi pośrednictwa handlowego na rzecz firm krajowych i zagranicznych; zgrupowanie na rzecz osób trzecich różnych towarów pozwalające nabywcy wygodnie je oglądać i kupować w hurtowniach, sklepach i na stronie internetowej wyspecjalizowanej w sprzedaży artykułów spożywczych, produktów mlecznych i artykułów nabiałowych; usługi marketingowe; usługi reklamowe, dystrybucja materiałów reklamowych, próbek i wzorów wyrobów; organizacja i obsługa wystaw i targów w celach handlowych i reklamowych; doradztwo i pomoc w zakresie organizowania i prowadzenia działalności gospodarczej; usługi badania rynku.

(111) **241929** (220) 2010 01 26 (210) 365451
 (151) 2011 11 03 (441) 2010 05 10
 (732) Aviva Towarzystwo Ubezpieczeń Ogólnych Spółka Akcyjna,
 Warszawa, PL.
 (540)



(531) 1.1.1, 1.1.4, 26.1.4, 27.5.1
 (510), (511) **12** pojazdy silnikowe jak samochody, motocykle oraz rowery.

(111) **241930** (220) 2010 02 18 (210) 366458
 (151) 2011 11 03 (441) 2010 05 24

(732) Firma Handlowo-Produkcyjno-Usługowa „MARLIBO”Jacek Czekaj, Hutki, PL.

(540) marlibo

(510), (511) **21** butelki, naczynia i pojemniki do użytku w gospodarstwie domowym nie z metali szlachetnych w tym także butelki i pojemniki do oleju, wód mineralnych, napojów, soków, przypraw, octu, sosów, musztard, **29** mięso, drób, ryby, dziczyzna, przetwory i ekstrakty mięsne, jaja, mleko, wyroby z mleka, jadalne oleje i tłuszcze, owoce i warzywa: konserwowane, suszone, gotowane, mrożone, galaretki, konfitury, dżemy, konserwy mięsne, pikle, marynaty, **30** mąka i produkty zbożowe, chleb, lody, miód, syropy, drożdże, proszek do pieczenia sól, musztarda, majonez, ocet, sosy, dressingi, przyprawy, sandwichce do spożywania, namiastki kawy, herbata, herbaty ziołowe, herbaty owocowe, mieszanki herbaciane, kawa, kakao, napoje na bazie czekolady, kakao i kawy, **31** pasze dla zwierząt gospodarskich, hodowlanych, karmy dla zwierząt domowych, **32** wody mineralne, źródlane, stołowe, gazowane i niegazowane, napoje bezalkoholowe, syropy, syropy i preparaty do przygotowywania napojów, napoje owocowe, soki owocowe, **35** pośrednictwo handlowe w zakresie kojarzenia kontrahentów handlowych i zawierania transakcji handlowych, prowadzenie przedstawicielstw firm krajowych i zagranicznych, zgrupowanie na rzecz osób trzecich różnych towarów pozwalających nabywcy wygodnie je oglądać i kupować w dużym sklepie wielobranżowym, prowadzenie przedstawicielstw firm krajowych i zagranicznych, zgrupowanie na rzecz osób trzecich różnych towarów pozwalających nabywcy wygodnie je oglądać i kupować w sklepie z artykułami spożywczymi, usługi sprzedaży hurtowej i detalicznej przetworzonych i nieprzetworzonych artykułów spożywczych, usługi sprzedaży hurtowej i detalicznej pojazdów samochodowych i motocykli, usługi sprzedaży hurtowej i detalicznej części i akcesoriów do pojazdów samochodowych i motocykli, usługi sprzedaży paliw /włącznie ze spirytusem silnikowym/, olejów przemysłowych, smarów i tłuszczów przemysłowych /niejadalnych i nieeterycznych/, technicznych olejów i tłuszczów, oliwy do oświetlania, wosków przemysłowych, na stacjach paliw, usługi sprzedaży hurtowej i detalicznej tytoniu i wyrobów tytoniowych, **37** usługi budowlano-remontowo-montażowe i doradztwo z tym związane, usługi konserwatorskie w zakresie budynków, budowli i instalacji, usługi wyposażania i wykańczania wnętrz budynków i budowli, usługi czyszczenia i odnawiania wnętrz budynków i budowli, usługi sprzątania poza budynkami i budowlami, usługi prowadzenia nadzorów inwestycyjnych, usługi wypożyczania maszyn i sprzętu budowlanego, usługi naprawy maszyn i sprzętu budowlanego, usługi naprawy i konserwacji pojazdów samochodowych i motocykli, **39** przewóz osób i rzeczy transportem lądowym, pakowanie, konfekcjonowanie i składowanie towarów i produktów; usługi przeladunku towarów, usługi prowadzenia agencji turystycznych, usługi organizowania, prowadzenia i obsługi imprez turystycznych i rekreacyjnych, usługi pilotów wycieczek i przewodników turystycznych, **41** usługi w zakresie organizowania i prowadzenia konferencji, kongresów, seminariów, sympozjów, zjazdów oraz różnego rodzaju zgromadzeń, usługi w zakresie organizowania i prowadzenia imprez wystawienniczych, targów i innych okazjonalnych, usługi prowadzenia obiektów sportowych, organizowanie i prowadzenie imprez sportowych i usług związanych z rozwojem i poprawą kultury fizycznej, **43** usługi hotelarskie, campingowe, gastronomiczne, obsługa przyjęć okazjonalnych, kawiarnie, restauracje, kafeterie, bary i ruchome placówki gastronomiczne, przygotowywanie żywności i napojów na wynos, usługi związane z funkcjonowaniem restauracji i innych przedsiębiorstw oraz zakładów gastronomicznych w dostarczaniu żywności i napojów przygotowanych do spożycia, catering, rezerwacje hotelowe, obsługa turystów i podróżnych w zakresie noclegów i podróży, opieka nad dziećmi w czasie pobytu w hotelach, domy opieki dla osób w podeszłym wieku i niepełnosprawnych, **44** usługi szpitalne, usługi klinik medycznych, usługi lecznic, usługi niepublicznych zakładów opieki zdrowotnej, usługi medyczne: ogólne, specjalistyczne, dentystryczne, fizjoterapeutyczne, fizykoterapeutyczne, kinezyterapia, masaże, terapia manualna, medyczna opieka pielęgnarska, usługi paramedyczne, domy opieki dla osób z zaburzeniami psychicznymi, hospicja, usługi pogotowia medycznego-ratunkowego.

(111) **241931** (220) 2010 02 18 (210) 366459
(151) 2011 11 03 (441) 2010 05 24

(732) Firma Handlowo-Produkcyjno-Usługowa „MARLIBO”Jacek Czekaj, Hutki, PL.

(540)



Kolor znaku: czarny, czerwony

(531) 26.11.1, 26.11.12, 27.5.1, 29.1.12

(510), (511) **29** mięso, drób, ryby, dziczyzna, przetwory i ekstrakty mięsne, jaja, mleko, wyroby z mleka, jadalne oleje i tłuszcze, owoce i warzywa: konserwowane, suszone, gotowane, mrożone, galaretki, konfitury, dżemy, konserwy mięsne, pikle, marynaty, **30** mąka i produkty zbożowe, chleb, lody, miód, syropy, drożdże, proszek do pieczenia, sól, musztarda, majonez, ocet, sosy, dressingi, przyprawy, sandwichce do spożywania, namiastki kawy, herbata, herbaty ziołowe, herbaty owocowe, mieszanki herbaciane, kawa, kakao, napoje na bazie czekolady, kakao i kawy, **35** pośrednictwo handlowe w zakresie kojarzenia kontrahentów handlowych i zawierania transakcji handlowych, prowadzenie przedstawicielstw firm krajowych i zagranicznych, grupowanie na rzecz osób trzecich różnych towarów pozwalających nabywcy wygodnie je oglądać i kupować w dużym sklepie wielobranżowym, grupowanie na rzecz osób trzecich różnych towarów pozwalających nabywcy wygodnie je oglądać i kupować w sklepie z artykułami spożywczymi, usługi sprzedaży hurtowej i detalicznej przetworzonych i nieprzetworzonych artykułów spożywczych, usługi sprzedaży hurtowej i detalicznej pojazdów samochodowych i motocykli, usługi sprzedaży hurtowej i detalicznej części i akcesoriów do pojazdów samochodowych i motocykli, usługi sprzedaży paliw /włącznie ze spirytusem silnikowym/, olejów przemysłowych, smarów i tłuszczów przemysłowych /niejadalnych i nieeterycznych/, technicznych olejów i tłuszczów, oliwy do oświetlania, wosków przemysłowych, na stacjach paliw, usługi sprzedaży hurtowej i detalicznej tytoniu i wyrobów tytoniowych.

(111) **241932** (220) 2010 03 23 (210) 368168
(151) 2011 11 03 (441) 2010 07 05

(732) Przedsiębiorstwo Produkcji Farmaceutycznej Hasco-Lek Spółka Akcyjna, Wrocław, PL.

(540)



Kolor znaku: biały, ciemnoniebieski, niebieski, jasnoniebieski

(531) 26.4.2, 26.11.2, 27.5.1, 29.1.13

(510), (511) **05** preparaty farmaceutyczne, środki sanitarne do celów medycznych; substancje dietetyczne do celów leczniczych; preparaty do celów medycznych; preparaty farmaceutyczne stosowane w leczeniu ludzi; preparaty farmaceutyczne w postaci tabletek; preparaty farmaceutyczne w postaci kapsułek; preparaty farmaceutyczne w postaci tabletek powlekanych; preparaty farmaceutyczne o właściwościach przeciwpalnych; preparaty farmaceutyczne zmniejszające nadciśnienie i zastój żylny w kończynach; preparaty farmaceutyczne wpływające na poprawę napięcia ścian naczyń żylnych; preparaty farmaceutyczne działające ochronnie na naczynia żyłne; preparaty farmaceutyczne zmniejszające przepuszczalność naczyń krwionośnych; preparaty farmaceutyczne ochraniające ścianę naczyń krwionośnych; preparaty farmaceutyczne stosowane w objawach niewydolności krążenia żylnego; preparaty farmaceutyczne stosowane w bólach i nocnych kurczach nóg; preparaty farmaceutyczne stosowane w uczuciu ciężkości nóg; preparaty farmaceutyczne stosowane w objawowym leczeniu zylaków odbytu; preparaty farmaceutyczne zawierające w swoim składzie diosminę; tabletki o właściwościach przeciwpalnych; tabletki zmniejszające nadciśnienie i zastój żylny w kończynach; tabletki wpływające na poprawę napięcia ścian naczyń żylnych; tabletki działające ochronnie na naczynia żyłne; tabletki

ki zmniejszające przepuszczalność naczyń krwionośnych; tabletki ochraniające ścianę naczyń krwionośnych; tabletki stosowane w objawach niewydolności krążenia żylnego; tabletki stosowane w bólach i nocnych kurczach nóg; tabletki stosowane w uczuciu ciężkości nóg; tabletki stosowane w objawowym leczeniu żylaków odbytu; tabletki zawierające w swoim składzie diosminę; kapsułki o właściwościach przeciwzapalnych; kapsułki zmniejszające nadciśnienie i zastój żylny w kończynach; kapsułki wpływające na poprawę napięcia ścian naczyń żylnych; kapsułki działające ochronnie na naczynia żyłne; kapsułki zmniejszające przepuszczalność naczyń krwionośnych; kapsułki ochraniające ścianę naczyń krwionośnych; kapsułki stosowane w objawach niewydolności krążenia żylnego; kapsułki stosowane w bólach i nocnych kurczach nóg; kapsułki stosowane w uczuciu ciężkości nóg; kapsułki stosowane w objawowym leczeniu żylaków odbytu; kapsułki zawierające w swoim składzie diosminę; tabletki powlekane o właściwościach przeciwzapalnych; tabletki powlekane zmniejszające nadciśnienie i zastój żylny w kończynach; tabletki powlekane wpływające na poprawę napięcia ścian naczyń żylnych; tabletki powlekane działające ochronnie na naczynia żyłne; tabletki powlekane zmniejszające przepuszczalność naczyń krwionośnych; tabletki powlekane ochraniające ścianę naczyń krwionośnych; tabletki powlekane stosowane w objawach niewydolności krążenia żylnego; tabletki powlekane stosowane w bólach i nocnych kurczach nóg; tabletki powlekane stosowane w uczuciu ciężkości nóg; tabletki powlekane stosowane w objawowym leczeniu żylaków odbytu; tabletki powlekane zawierające w swoim składzie diosminę.

(111) **241933** (220) 2010 03 25 (210) 368287
 (151) 2011 06 06 (441) 2010 07 05
 (732) Tomasz Lach, Warszawa, PL.; Irena Orłowska, Przeźmierowo, PL.
 (540) KOMEDA

(510), (511) **09** magnetyczne, cyfrowe i optyczne nośniki do rejestracji dźwięku, obrazu i danych, płyty (dyski) z nagraniami, dyski kompaktowe audio-wideo, w tym płyty dvd, płyty fonograficzne, kasety wideo, **35** reklama radiowa, prasowa, telewizyjna i za pośrednictwem sieci komputerowej; usługi promocyjne, zwłaszcza w zakresie muzyki, zarządzanie działalnością artystyczną, **41** usługi w zakresie organizacji i obsługi imprez o charakterze edukacyjnym i kulturalnym, informacji o imprezach artystycznych, organizowanie i realizacja koncertów muzycznych, spektakli i imprez plenerowych, estradowych, wypożyczanie nagrań dźwiękowych, usługi w zakresie nagrywania filmów na taśmach wideo, nagrywania muzyki na nośnikach audio i video, w tym DVD, usługi impresariów, organizowanie i prowadzenie konferencji; publikowanie katalogów, prospektów, przewodników; usługi klubów w zakresie rozrywki, usługi prowadzenia kin, teatrów, **43** usługi hoteli, moteli, restauracji, kawiarni.
 (551) wspólne prawo ochronne

(111) **241934** (220) 2010 03 31 (210) 368575
 (151) 2011 11 03 (441) 2010 07 05
 (732) Armatura Kraków Spółka Akcyjna, Kraków, PL.
 (540)

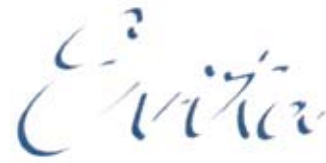
 Armatoora
GRUPA ARMATURA

Kolor znaku: granatowy, czerwony, biały

(531) 26.11.13, 27.5.1, 29.1.13

(510), (511) **06** metalowa armatura do przewodów, przewody metalowe do centralnego ogrzewania, metalowe zawory gazowe, metalowe kabiny kąpielowe, metalowe zawory do przewodów wodociągowych, **11** bidety, bojlerzy, grzejniki aluminiowe, kabiny natryskowe, krany, armatura sanitarna, armatura przepływowa, części instalacji sanitarnych, sedesy, umywalki, wanny łazienkowe, wodotryski ozdobne, zawory na przewodach, zawory termostatyczne, brodziki łazienkowe, zbiorniki do spłuczek ustępowych, **20** armatura w postaci zaworów i klap (za wyjątkiem armatury sanitarnej), nie z metalu, do montażu w rurociągach, **35** oferowanie i sprzedaż w hurtowniach i sklepach wszelkich towarów do instalacji wodnych, sanitarnych i kanalizacyjnych.

(111) **241935** (220) 2010 04 09 (210) 368923
 (151) 2011 11 03 (441) 2010 07 19
 (732) Toruńskie Zakłady Materiałów Opatrunkowych Spółka Akcyjna, Toruń, PL.
 (540)

 Civița

Kolor znaku: biały, granatowy

(531) 27.5.1, 29.1.12

(510), (511) **03** chusteczki do higieny intymnej nasączone płynami kosmetycznymi, **05** podpaski higieniczne, wkładki higieniczne, tampony higieniczne.

(111) **241936** (220) 2010 10 26 (210) 377018
 (151) 2011 10 27 (441) 2011 01 31
 (732) INVENA Spółka Akcyjna, Koszalin, PL.
 (540)

 invena PROV

Kolor znaku: granatowy, biały

(531) 26.4.2, 26.4.22, 27.5.1, 29.1.12

(510), (511) **06** materiały metalowe do instalacji sanitarnych i wodociągowych, **11** urządzenia do wytwarzania pary, chłodzenia, suszenia, wentylacji, zasilania wodą i celów sanitarnych, aparatura do pieców, aparatura regulacyjna i zabezpieczająca do urządzeń wodnych i urządzeń gazowych, baterie łazienkowe i kuchenne, armatura łazienkowa i kuchenna, bidety, bojlerzy, brodziki, deszczownice, dmuchawki, dozowniki na środki dezynfekujące i odkażające do toalet, dywany ogrzewcze elektryczne, elementy grzejne, elementy sterujące do urządzeń do wytwarzania pary, chłodzenia, suszenia, wentylacji, zasilania wodą i celów sanitarnych, filtry powietrza do klimatyzacji, fontanny, grzejniki, instalacje centralnego ogrzewania i naczynia wzbiorcze do nich, instalacje i urządzenia do kąpieleli, instalacje i urządzenia klimatyzacyjne, grzewcze, wentylacyjne i chłodnicze, instalacje, armatura i przewody sanitarne, kabiny do łaźni tureckich ruchome, kabiny natryskowe, kabiny prysznicowe, w tym kabiny prysznicowe z hydromasażem, kabiny prysznicowe z sauną parową, a także sterowniki do nich, kanały ustępowe i zbiorniki do nich, podgrzewacze wody i powietrza, pompy ciepła, rury kotłowe do centralnego ogrzewania, sedesy, sterylizatory wody (i) lub powietrza, umywalki, urządzenia do kąpieleli, urządzenia do tworzenia wirów w wodzie, urządzenia zasilające kotły grzewcze, ustępy przenośne, uszczelki do zaworów wodociągowych, wanny łazienkowe i wyposażenie do nich, wanny z hydromasażem, wyciążki wentylacyjne, wykładziny do wanień, wymienniki i zasobniki ciepła, zasobniki ciepła oraz pary, zaślepki do grzejników, zawory kanalizacyjne i wodociągowe, zawory termostatyczne, zlewozmywaki, **17** armatura do przewodów niemetalowa, przewody giętkie niemetalowe, osłony niemetalowe i uszczelki do rur, złączki do rur niemetalowe, **19** granit, marmur, surowiec ceramiczny, kabiny niemetalowe, konstrukcje niemetalowe basenów kąpielowych, materiały niemetalowe do instalacji sanitarnych i wodociągowych, niemetalowe materiały budowlane, przewody niemetalowe wodociągowe oraz do instalacji grzewczej, parowej, wentylacyjnej, klimatyzacyjnej, rury niemetalowe wodociągowe, zawory do przewodów niemetalowych i nie z tworzyw sztucznych.

(111) **241937** (220) 2010 04 08 (210) 368896
 (151) 2011 11 03 (441) 2010 07 19
 (732) Piotr Koziński, Dębica, PL.

(540)



Kolor znaku: niebieski, czerwony, biały, zielony

(531) 5.7.16, 27.5.1, 29.1.14

(510), (511) **30** lody spożywcze, środki wiążące do lodów spożywczych, lody spożywcze w proszku, sorbety jako lody, desery lodowe, **43** usługi restauracji, kawiarni.(111) **241938** (220) 2010 04 13 (210) 369097

(151) 2011 09 19 (441) 2010 07 19

(732) Mateusz Rocławski, Poznań, PL.

(540)

Kolor znaku: brązowy, czarny

(531) 27.5.1, 29.1.12

(510), (511) **16** opakowania z tektury, kartonu, papieru; opakowania z tworzyw sztucznych: torby, torebki, worki, woreczki, pojemniki, pudełka, **35** reklama; wynajem powierzchni reklamowej; usługi sprzedaży detalicznej, hurtowej, internetowej, katalogowej, wysyłkowej, oraz poprzez ofertę bezpośrednią towarów: opakowania z tektury, kartonu, papieru, tworzyw sztucznych, nadruki, powierzchnia reklamowa.(111) **241939** (220) 2010 04 22 (210) 369443

(151) 2011 11 03 (441) 2010 08 02

(732) EUROCASH Spółka Akcyjna, Komorniki, PL.

(540)

Kolor znaku: błękitny, fioletowy, niebieski, różowy, zielony

(531) 2.7.2, 11.3.14, 26.11.1, 27.5.1, 29.1.15

(510), (511) **32** wody mineralne i gazowane oraz inne napoje bezalkoholowe.(111) **241940** (220) 2010 04 29 (210) 369743

(151) 2011 09 19 (441) 2010 08 02

(732) CASTEX Anna Bednarz, Bydgoszcz, PL.

(540)

Kolor znaku: niebieski, biały, szary

(531) 26.4.4, 26.4.18, 27.5.1, 27.5.21, 29.1.13

(510), (511) **01** produkty chemiczne przeznaczone dla przemysłu, zwłaszcza branży warsztatowej, kleje (spoiwa) przeznaczone dla przemysłu, zwłaszcza branży warsztatowej, substancje do naprawy opon i dętek,

mastyksy do opon, płyny do napędu automatycznego, płyny do obwodów hydraulicznych, płyny do układu kierowniczego ze wspomaganiami, preparaty zapobiegające zagotowaniu czynników chłodzących silniki, środki chemiczne do usuwania osadu węglowego na silnikach, czynniki chłodzące do silników pojazdów, antydetonatory do silników spalinywych, preparaty do usuwania smarów, **07** maszyny i obrabiarki, części maszyn, maszyny do warsztatów samochodowych, w tym: wyważarki, montażownice, podnośniki samochodowe, klucze pneumatyczne, narzędzia pneumatyczne, kompresory, sprężarki i turbosprężarki, wyciągarki do silników, podstawy do skrzyń biegów, pistolety pneumatyczne, inflatory, prasy hydrauliczne, urządzenia do obsługi klimatyzacji, wanny wulkanizatorskie, zgrzewarki, szlifierki, wysysarki, zlewarki, urządzenia do wulkanizacji, automaty spawalnicze, palniki do cięcia, rozpylacze do farb, frezarki, alternatory, generatory prądu, giętarki, gładziarki, gwinciarki, imaki, łożyska (części maszyn), łożyska kulkowe, pistolety i urządzenia do malowania, mechanizmy sterownicze do maszyn i silników, mieszalniki, młoty mechaniczne, narzędzia (części maszyn), narzędzia ręczne o napędzie innym niż ręczny, piły łańcuchowe, pistolety do klejenia i uszczelniania, polerki, prądnice, pneumatyczne urządzenia sterujące do maszyn i silników, pierścienie tłokowe i smarowne, pasy do silników, regulatory (części maszyn), reduktory ciśnienia, regulatory prędkości obrotów, rozruszniki silników, smarownice, silniki elektryczne i napędowe inne niż do pojazdów lądowych, spawarki elektryczne, tokarki, tłumiki do silników, tłoki (części maszyn lub silników), ubijaki, wiertarki, wykończarki, wytłaczarki, zawory (części maszyn lub silników), złącza części silników, urządzenia zapłonowe do silników spalinowych, wentylatory do silników, wtryskiwacze do silników, wydechowe rury rozgałęźne do silników, **08** narzędzia i przyrządy ręczne o napędzie ręcznym, wyroby nożownicze, szczypce wulkanizacyjne, lewarki, klucze maszynowe stałe i nastawne, bijaki, brzeszczoty pił, przyrządy do cięcia, dłuta, dziurkacze, dźwignie, frezy, narzędzia ogrodnicze, brukarskie, dekarskie i ciesielskie, gwintownice, imadła, kamienie i tarcze szlifierskie, kielnie, packi metalowe, klucze maszynowe, łomy, młotki, nitownice, noże, nożyce, obcęgi, piły, przecinaki, przebijaki, rozwiertaki, przyrządy do cięcia rur, siekiery, stal narzędziowa, strugi, szmergiel, szpachle, świdy, śrubokręty, wiertła, wycinarki, wytłaczarki, **09** mierniki warsztatowe, urządzenia i przyrządy pomiarowe, sygnalizacyjne, kontrolne, urządzenia i przyrządy do przewodzenia, przełączania, przekształcania, gromadzenia, sterowania i regulacji energii elektrycznej, **12** pojazdy, części pojazdów, opony, wentyle do opon, ciężarki do wyważania kół pojazdów, wózki podnośnikowe, wózki transportowe, wózki widłowe, **35** zgrupowanie na rzecz osób trzecich wyposażenia warsztatów, w tym zwłaszcza warsztatów samochodowych w sposób umożliwiający ich wygodne oglądanie i kupowanie w sklepach, hurtowniach, w Internecie oraz drogą sprzedaży wysyłkowej, reklama wyżej wymienionych towarów.

(111) **241941** (220) 2008 01 24 (210) 335587

(151) 2011 09 15 (441) 2008 04 28

(732) Adam Machna, Siepraw, PL.

(540)



Kolor znaku: szary i jego odcienie, turkusowy, niebieski i jego odcienie, biały, granatowy

(531) 1.15.15, 1.15.23, 1.15.24, 27.5.1, 29.1.15

(510), (511) **37** usługi budowlane, wynajem sprzętu budowlanego, wynajem koparek, rozbiórka budynków, roboty wydobywcze w górnictwie, **39** wynajmowanie magazynów, wypożyczanie pojazdów, **42** poszukiwania geologiczne.(111) **241942** (220) 2008 02 28 (210) 337340

(151) 2011 09 02 (441) 2008 06 09

(732) LIDER'S-K.G. Spółka z ograniczoną odpowiedzialnością, Ożarów Mazowiecki, PL.

(540) Walentynki

(510), (511) **30** wyroby cukiernicze, ciasta, ciastka, ciasteczka, pieczywo cukiernicze, pizze, słodczyce, wyroby czekoladowe, czekolada, kakao, lody, sorbety.(111) **241943** (220) 2008 10 06 (210) 347006
(151) 2011 08 04 (441) 2009 01 19

(732) PEPCO Marketing Spółka z ograniczoną odpowiedzialnością, Poznań, PL.

(540)



Kolor znaku: szary, biały, niebieski

(531) 26.11.3, 26.11.13, 26.11.21, 27.5.1, 29.1.13

(510), (511) **14** akcesoria do ubrań: biżuteria, bransoletki, breloczki, broszki jako biżuteria, kolczyki, ozdoby, spinki do krawatów, spinki do mankietów, łańcuszki do zegarków, **25** ubrania, bielizna osobista, buty, nakrycia głowy, paski do spodni.(111) **241944** (220) 2009 05 18 (210) 355951
(151) 2011 09 02 (441) 2009 08 31

(732) Castorama Polska Spółka z ograniczoną odpowiedzialnością, Warszawa, PL.

(540)



Kolor znaku: czarny, biały, niebieski

(531) 26.4.2, 27.5.1, 29.1.13

(510), (511) **09** baterie elektryczne do oświetlenia i słoneczne, bezpieczniki elektryczne, cewki elektryczne oraz elektromagnetyczne i indukcyjne, cewki dławikowe, aparaty rejestrujące przebieg zjawiska w czasie, urządzenia do cięcia łukiem, częstotłowościomierze, przewody elektryczne, złącza i elementy identyfikacji przewodów, wykrywacze dymu, dzwonki i przyciski do dzwonek elektrycznych, urządzenia sygnalizacyjne oraz ostrzegające i alarmowe, przełączniki oraz transformatory i przekładniki elektromagnetyczne, elektryczne urządzenia do spawania, złącza do przewodów elektrycznych, urządzenia do galwanizacji i galwanoplastyki, galwanometri, gniazdka oraz wtyczki i inne kontakty elektryczne, kable elektryczne i światłowody oraz tuleje i zaciski łączowe do kabli, kolektory elektryczne, kable koncentryczne, urządzenia do kontroli i sterowania funkcjonowaniem kotłów, urządzenie do kontroli i sterowania przepływu ciepła, lampy optyczne, liczniki, aparaty elektryczne do lutowania, urządzenia do ładowania akumulatorów, manometry, ochraniacze przed udarem napięciowym, odgromniki, przyrządy do pomiaru odległości, ogniwa fotoelektryczne oraz przełączniki i ograniczniki elektryczności, ozonizatory, połączeniowe puszkę elektryczne, pomiarowe urządzenia i przyrządy sygnałów elektrycznych oraz elektronicznych, przełączniki i przekładniki elektryczne oraz sygnałów elektronicznych, przełączniki czasowe oraz przemienniki i przetwornice elektryczne, skrzynki przyłączeniowe i puszkę rozgałęźne oraz pulpity i tablice rozdzielcze elektryczności, elektryczne regulatory światła, **11** lampiony, lampki elektryczne na choinkę, klosze do lamp, lampy reflektorowe, zawieszania do lamp, lampy bakterioobójcze do oczyszczania powietrza, lampy do oświetlenia akwarium, oprawki do żarówek, lampy gazowe, lampy laboratoryjne, reflektory do lamp, urządzenia zabezpieczające do oświetlenia, lampy luminescencyjne rurowe do oświetlenia, lampy lutownicze, lampy nurkowe, lampy oświetleniowe, oświetlenie sufitowe, lampy wyładowcze elektryczne rurowe do oświetlenia, lampy wyładowcze elektryczne do oświetlenia, naczynia wzbiorcze do instalacji centralnego ogrzewania, urządzenia ogrzewające i odmrażające, odpowietrzacze do parowej i wodnej instalacji grzewczej, instalacje i urządzenia do odświeżania powietrza, kotły do instalacji grzewczych, urządzenia do ogrzewaniana paliwa stałe, płynne lub gazowe, urządzenia elektryczne do ogrzewania, urządzenie do ogrzewania akwariów, instalacje do ogrzewania wodnego, osprzęt do palników gazowych, osprzęt do wanien, piece kąpielowe oraz grzewcze, armatura do pieców grzewczych centralnego ogrzewania oraz wyposażenie do załadunku pieców grzewczych na paliwo stałe, piece słoneczne, płyty grzejne, armatura sanitarna do łazienek, podgrzewacze oraz instalacje i aparatura do podrzewania wody i powietrza, instalacje do automatycznego podlewania, aparatura i urządzenia do oczyszczania i uzdatniania powietrza, instalacje filtracyjne oraz sterylizatoryjne i klimatyzacyjne, armatura regulacyjna i bezpieczeństwa do instalacji gazowych, przewody gazowe oraz wodociągowe i kanalizacyjne, elektryczny sprzęt kuchenny, aparatura i urządzenia do filtrowania i uzdatniania wody, instalacje oraz aparatura i elementy instalacji saun i łazienek, umywalki oraz urządzenia do suszenia rąk, wanny łazienkowe oraz ich wyposażenie, węzownice oraz części instalacji destylacyjnych, grzewczych lub chłodniczych, **35** usługi w zakresie sprzedaży hurtowej i detalicznej elementów instalacji: oświetleniowych, klimatyzacyjnych, elektrycznych, grzewczych, gazowych i wodnych, usługi dotyczące sprzedaży hurtowej i detalicznej w tym za pośrednictwem Internetu-elementów wyposażenia kuchni i łazienek, usługi w zakresie reklam za pośrednictwem ulotek, plasz reklamowych, sieci komputerowej, telewizji i prasy instalacji oświetleniowych, elektrycznych, klimatyzacyjnych, grzewczych, gazowych i wodnych oraz elementów składowych tych instalacji, **37** usługi w zakresie projektowania i wykonywania instalacji: oświetleniowych, klimatyzacyjnych, elektrycznych, grzewczych, gazowych i wodnych, usługi w zakresie diagnozowania i naprawy elementów sieci oświetleniowych, klimatyzacyjnych, elektrycznych, grzewczych, gazowych i wodnych.(111) **241945** (220) 2009 05 20 (210) 356081
(151) 2011 09 02 (441) 2009 08 31

(732) BOLERO PREMIUM SPÓŁKA Z OGRANICZONĄ ODPOWIEDZIALNOŚCIĄ, Olsztyn, PL.

(540)



Kolor znaku: biały, ciemnoniebieski, różowy, jasnoniebieski, jasnozielony, złoty, żółty

(531) 27.5.1, 27.5.2, 29.1.15

(510), (511) **30** lody spożywcze.(111) **241946** (220) 2009 11 23 (210) 363261
(151) 2011 09 13 (441) 2010 03 01

(732) CALDENA Spółka z ograniczoną odpowiedzialnością, Wąbrzeźno, PL.

(540) BIOCROP

(510), (511) **01** nawozy.(111) **241947** (220) 2010 01 28 (210) 365607
(151) 2011 03 30 (441) 2010 05 10

(732) LIDER'S-K.G. SPÓŁKA Z OGRANICZONĄ ODPOWIEDZIALNOŚCIĄ, Ożarów Mazowiecki, PL.

(540) Filusie

(510), (511) **30** wyroby cukiernicze, ciasta, ciastka, ciasteczka, pieczywo cukiernicze, pizze, słodczyce, wyroby czekoladowe, czekolada, kakao, lody, sorbety.(111) **241948** (220) 2010 01 28 (210) 365615
(151) 2011 03 30 (441) 2010 05 10

(732) LIDER'S-K.G. SPÓŁKA Z OGRANICZONĄ ODPOWIEDZIALNOŚCIĄ, Ożarów Mazowiecki, PL.

(540) Baletki

(510), (511) **30** wyroby cukiernicze, ciasta, ciastka, ciasteczka, pieczywo cukiernicze, pizze, słodczyce, wyroby czekoladowe, czekolada, kakao, lody, sorbety.

(111) **241949** (220) 2010 02 15 (210) 366292
 (151) 2011 09 14 (441) 2010 05 24
 (732) P.P.H. „BIES” s.c. Jarosław, Mateusz, Marta Bies,
 Piszarowice, PL.
 (540)



Kolor znaku: zielony, żółty, niebieski, czerwony, czarny, biały, brązowy

(531) 1.3.2, 2.1.13, 5.9.12, 19.1.1, 19.1.6, 19.1.12, 27.5.1, 29.1.15
 (510), (511) **29** warzywa i owoce konserwowane, kwaszone, suszone i gotowane; przetwory z warzyw i owoców, kwaszona kapusta, kwaszone i małosolne ogórki, przeciera warzywne, surówki i sałatki: warzywne, warzywno-owocowe; mrożone warzywa i owoce; warzywa i owoce w puszkach; zupy, składniki do sporządzania zup, **35** usługi agencji importowo-eksportowej; usługi pośrednictwa handlowego na rzecz firm krajowych i zagranicznych; usługi prowadzenia sprzedaży w sklepie i/lub hurtowni oraz za pośrednictwem strony internetowej towarów takich jak: świeże warzywa i owoce, przetwory z warzyw i owoców, kwaszona kapusta i ogórki, surówki i sałatki, mrożone warzywa i owoce, zupy, składniki do sporządzania zup; usługi reklamowe, dystrybucja materiałów reklamowych, próbek i wzorów wyrobów; usługi w zakresie organizacji pokazów, wystaw i targów w celach handlowych i promocyjnych; doradztwo i pomoc w zakresie organizowania i prowadzenia działalności gospodarczej; usługi badania rynku, **39** usługi transportowe i spedycyjne; towary transport drogowy pojazdami uniwersalnymi i specjalistycznym, specjalistyczny transport chłodniczy; składowanie, magazynowanie, magazynowanie chłodnicze, przechowywanie, pakowanie, sortowanie, konfekcjonowanie, załadunek i dostarczanie towarów; usługi informacyjne i pośrednictwo w zakresie transportu i spedycji.

(111) **241950** (220) 2010 03 03 (210) 367195
 (151) 2011 10 06 (441) 2010 06 07
 (732) ZIELONA BUDKA (MIELEC) Spółka z ograniczoną
 odpowiedzialnością, Mielec, PL.
 (540)



Kolor znaku: jasnobieżowy, brązowy, złoty, zielony

(531) 25.1.15, 26.1.1, 26.1.2, 27.5.1, 29.1.14
 (510), (511) **30** lody, desery lodowe, sorbety, wyroby cukiernicze, sosy do deserów, sorbety lodowe, **43** usługi w zakresie prowadzenia lodziarni, kawiarni, barów, snack-barów, hoteli, moteli, restauracji.

(111) **241951** (220) 2010 05 20 (210) 370559
 (151) 2011 11 04 (441) 2010 08 30

(732) Przedsiębiorstwo Produkcji Farmaceutycznej Hasco-Lek
 Spółka Akcyjna, Wrocław, PL.
 (540)



Kolor znaku: biały, niebieski

(531) 3.11.1, 26.1.5, 26.4.2, 27.5.1, 29.1.12

(510), (511) **03** środki do czyszczenia, polerowania, szorowania, mydła środki perfumeryjne, olejki eteryczne, kosmetyki, płyny do pielęgnacji włosów, środki do czyszczenia zębów, detergenty, środki antyseptyczne, środki przeciwpotowe, środki antypoślizgowe, aromaty, antyperspiranty, barwniki, barwniki kosmetyczne, chusteczki nasączone płynami kosmetycznymi, preparaty do czyszczenia protez zębowych, preparaty do demakijażu, preparaty do depilacji, detergenty, dezodoranty, mydła dezodoryzujące, mydła dezynfekujące, ekstrakty kwiatowe do perfum, esencje eteryczne, olejki esencjonalne, farby, preparaty do golenia, preparaty antyseptyczne po goleniu, mydło do golenia, kadzidełka, kadzidła, ozdoby do celów kosmetycznych, sole do kąpeli, preparaty kosmetyczne do kąpeli, kleje do przymocowywania sztucznych włosów, woda kolońska, środki do konserwacji skóry, maseczki kosmetyczne, mleczko kosmetyczne, kosmetyki do odchudzania, wazelina, zestawy kosmetyczne, kosmetyki upiększające, kremy, kremy kosmetyczne, kremy wybielające do skóry, preparaty do kręcenia włosów, ekstrakty z kwiatów, kwiaty jako baza do perfum, lakiery, środki lotne stosowane jako detergenty, lotony do celów kosmetycznych, preparaty do makijażu, puder do makijażu, pudry do różnych zastosowań, mieszaniny zapachowe, mleczko kosmetyczne, preparaty do mycia, mydełka, mydła dezynfekujące, mydła lecznicze, mydła przeciwpotowe, mydła przeciwpotowe do stóp, odświeżacze do ust w aerozolu, olejki do celów kosmetycznych, olejki do celów perfumeryjnych, olejki toaletowe, ołówki kosmetyczne, preparaty kosmetyczne do opalania, preparaty do pielęgnacji ciała, preparaty do pielęgnacji dłoni, preparaty do pielęgnacji paznokci, płyny do pielęgnacji włosów, płyny kosmetyczne, płyny po goleniu, pomady do celów kosmetycznych, pomadki, preparaty do protez dentystycznych, preparaty do czyszczenia protez zębowych preparaty kosmetyczne do pielęgnacji skóry, szampony, ściereczki nasączone detergentami, środki do czyszczenia zębów, talk, produkty toaletowe, toniki kosmetyczne, odświeżacze do ust, preparaty do pielęgnacji jamy ustnej, waciki, wata do celów kosmetycznych, woda utleniona do celów kosmetycznych, woda zapachowa, woda toaletowa, sole wybielające, żele do wybielania zębów, zmywacze do paznokci, produkty kosmetyczne dla zwierząt domowych, **05** produkty farmaceutyczne, preparaty chemiczne do celów farmaceutycznych, preparaty chemiczno-farmaceutyczne, czopki, preparaty farmaceutyczne, kapsułki do celów farmaceutycznych, kapsułki na lekarstwa, kapsułki do opłatków farmaceutycznych, kwasy do celów farmaceutycznych, lekarstwa do picia, leki dla ludzi, maści do celów farmaceutycznych napoje lecznicze, pastylki do celów farmaceutycznych, pigułki do celów farmaceutycznych, syropy do użytku farmaceutycznego tabletki do celów farmaceutycznych, środki do odkażania i opatrywania ran, środki bakteriobójcze i grzybobójcze, **29** jadalny olej kostny, żywność produkowana z ryb, tłuszcze jadalne, olej kokosowy, olej kukurydziany, oleje jadalne, olej palmowy jadalny, olej rzepakowy jadalny, olej słonecznikowy olej z oliwek, owoce suszone, olej sezamowy, olej z wiesiołka, macerat olejowy z czosnku, kwas linolowy, suche wyciągi z owoców, suche wyciągi z warzyw owoców i ziół, owoce, warzywa i zioła suszone, mrożone, gotowane, smażone, konserwowane i konserwowane w alkoholu, soki na bazie owoców, warzyw i ziół, produkty zawierające w sobie witaminy i/lub minerały przeznaczone do innych celów niż farmaceutyczne lub lecznicze, produkty uzupełniające dietę przeznaczone do innych celów niż farmaceutyczne lub lecznicze, suplementy diety.

(111) **241952** (220) 2010 06 24 (210) 371945
 (151) 2011 11 04 (441) 2010 09 27
 (732) THONI ALUTEC Spółka z ograniczoną odpowiedzialnością,
 Stalowa Wola, PL.
 (540)



Kolor znaku: ciemnoniebieski, szary, biały
 (531) 5.3.6, 26.4.1, 27.5.1, 29.1.13
 (510), (511) **06** stopy aluminiowe odlewnicze użyte do odlewów, odlewy z aluminium i jego stopów, oprzyrządowanie odlewnicze: metalowe formy odlewnicze i metalowe modele odlewnicze, **40** odlewanie metali, odlewanie odlewów z metali nieżelaznych w formach piaskowych i kokilach, nakładanie powłok na odlewy, obróbka metali, obróbka mechaniczna metali (odlewów), **42** badania i analizy techniczne w zakresie odlewnictwa i stopów metali nieżelaznych, prace badawczo-rozwojowe.

(111) **241953** (220) 2010 08 23 (210) 374454
 (151) 2011 11 04 (441) 2010 12 06
 (732) ZAKŁADY FARMACEUTYCZNE POLPHARMA Spółka Akcyjna,
 Starogard Gdański, PL.
 (540)

Atinepte
АТИНЕПТ

(531) 27.5.1, 28.5.0
 (510), (511) **05** produkty farmaceutyczne.

(111) **241954** (220) 2007 08 31 (210) 329568
 (151) 2011 10 24 (441) 2007 12 10
 (732) Zakład Budowy Maszyn „ZREMB-CHOJNICE” S.A.,
 Chojnice, PL.
 (540)



Kolor znaku: niebieski, czerwony, biały, czarny
 (531) 25.5.5, 26.4.2, 27.5.1, 29.1.14
 (510), (511) **06** pojemniki i zbiorniki stalowe, konstrukcje metalowe, **12** nadwozia pojazdów samochodowych, przyczepy, naczepy, **37** montaż konstrukcji metalowych, usługi w zakresie budowy pojemników metalowych, **39** transport samochodowy, **40** obróbka skrawania, obróbka cieplno-chemiczna, piaskowanie, malowanie, **42** projektowanie techniczne konstrukcji metalowych i pojemników metalowych.

(111) **241955** (220) 2009 07 17 (210) 358347
 (151) 2011 09 06 (441) 2009 10 26
 (732) TWIN POWER NORBERT FUTERA, Warszawa, PL.
 (540)



Kolor znaku: żółty, niebieski, czarny, biały
 (531) 1.13.5, 26.1.2, 27.5.1, 29.1.14
 (510), (511) **12** skutery, **37** naprawa pojazdów.

(111) **241956** (220) 2009 10 16 (210) 361741
 (151) 2011 09 14 (441) 2010 01 18
 (732) SYMETRIA W. WRZASKAŁA, D. GOLENIA SPÓŁKA JAWNA,
 Poznań, PL.

(540) Smacznie dopasowana
 (510), (511) **35** usługi przetwarzania komputerowych baz danych; usługi w zakresie reklamy i marketingu; usługi badania rynku; zgrupowanie na rzecz osób trzecich różnych towarów pozwalające nabywcy wygodnie oglądać i kupować wagi kuchenne i łazienkowe, krokometrze, sprzęt do ćwiczeń fitness, filmy oraz nagrania instruktażowe, książki, żywność pakowaną, kosmetyki ujędrniające i wspomagające odchudzanie, suplementy diety (odżywki) oraz ofert dotyczących usług doradztwa: dietetycznego oraz w zakresie ćwiczeń fizycznych, przeliczania kaloryczności żywności, dostarczania żywności, **41** publikowanie tekstów publicystycznych oraz serwis internetowy; organizowanie konkursów edukacyjnych; nauczanie i kursy korespondencyjne; organizowanie i prowadzenie seminariów; organizowanie wystaw edukacyjnych i widowisk; usługi doradztwa w zakresie ćwiczeń fizycznych, utrzymania sprawności i kondycji, instruktażu w zakresie sportu i rekreacji, **44** usługi w zakresie opieki zdrowotnej, usługi salonów piękności, zabiegów pielęgnacyjnych dla ludzi i zwierząt; usługi w zakresie doradztwa związanego z dietetyką i odchudzaniem, przeliczaniem kaloryczności żywności, żywieniem.

(111) **241957** (220) 2009 10 16 (210) 361742
 (151) 2011 09 14 (441) 2010 01 18
 (732) SYMETRIA W. WRZASKAŁA, D. GOLENIA SPÓŁKA JAWNA,
 Poznań, PL.
 (540)



Kolor znaku: jasnoczerwony, jasnopomarańczowy
 (531) 2.9.8, 26.11.1, 27.5.1, 29.1.12
 (510), (511) **35** usługi przetwarzania komputerowych baz danych; usługi w zakresie reklamy i marketingu; usługi badania rynku; zgrupowanie na rzecz osób trzecich różnych towarów pozwalające nabywcy wygodnie oglądać i kupować wagi kuchenne i łazienkowe, krokometrze, sprzęt do ćwiczeń fitness, filmy oraz nagrania instruktażowe, książki, żywność pakowaną, kosmetyki ujędrniające i wspomagające odchudzanie, suplementy diety (odżywki) oraz ofert dotyczących usług doradztwa: dietetycznego oraz w zakresie ćwiczeń fizycznych, przeliczania kaloryczności żywności, dostarczania żywności, **41** publikowanie tekstów publicystycznych oraz serwis internetowy; organizowanie konkursów edukacyjnych; nauczanie i kursy korespondencyjne; organizowanie i prowadzenie seminariów; organizowanie wystaw edukacyjnych i widowisk; usługi doradztwa w zakresie ćwiczeń fizycznych, utrzymania sprawności i kondycji, instruktażu w zakresie sportu i rekreacji, **44** usługi w zakresie opieki zdrowotnej, usługi salonów piękności, zabiegów pielęgnacyjnych dla ludzi i zwierząt; usługi w zakresie doradztwa związanego z dietetyką i odchudzaniem, przeliczaniem kaloryczności żywności, żywieniem.

(111) **241958** (220) 2009 10 16 (210) 361743
 (151) 2011 09 14 (441) 2010 01 18
 (732) SYMETRIA W. WRZASKAŁA, D. GOLENIA SPÓŁKA JAWNA,
 Poznań, PL.

(540) Vitalekka
 (510), (511) **35** usługi przetwarzania komputerowych baz danych; usługi w zakresie reklamy i marketingu; usługi badania rynku; zgrupowanie na rzecz osób trzecich różnych towarów pozwalające nabywcy wygodnie oglądać i kupować wagi kuchenne i łazienkowe, krokometrze, sprzęt do ćwiczeń fitness, filmy oraz nagrania instruktażowe, książki, żywność pakowaną, kosmetyki ujędrniające i wspomagające odchudzanie, suplementy diety (odżywki) oraz ofert dotyczących usług doradztwa: dietetycznego oraz w zakresie ćwiczeń fizycznych, przeliczania kaloryczności żywności, dostarczania żywności, **41** publikowanie tekstów publicystycznych oraz serwis internetowy; organizowanie konkursów edukacyjnych; nauczanie i kursy korespondencyjne; organizowanie i prowadzenie seminariów;

organizowanie wystaw edukacyjnych i widowisk; usługi doradztwa w zakresie ćwiczeń fizycznych, utrzymania sprawności i kondycji, instruktażu w zakresie sportu i rekreacji, **44** usługi w zakresie opieki zdrowotnej, usługi salonów piękności, zabiegów pielęgnacyjnych dla ludzi i zwierząt; usługi w zakresie doradztwa związanego z dietetyką i odchudzaniem, przeliczaniem kaloryczności żywności, żywieniem.

(111) **241959** (220) 2009 10 16 (210) 361744
 (151) 2011 09 14 (441) 2010 01 18
 (732) SYMETRIA W. WRZASKAŁA, D. GOLENIA SPÓŁKA JAWNA,
 Poznań, PL.
 (540)



Kolor znaku: jasnoniebieski, szary
 (531) 2.1.8, 2.1.16, 2.1.25, 27.5.1, 29.1.12
 (510), (511) **35** usługi przetwarzania komputerowych baz danych; usługi w zakresie reklamy i marketingu; usługi badania rynku; zgrupowanie na rzecz osób trzecich różnych towarów pozwalające nabywcy wygodnie oglądać i kupować wagi kuchenne i łożenkowe, krokometry, sprzęt do ćwiczeń fitness, filmy oraz nagrania instruktażowe, książki, żywność pakowaną, kosmetyki ujędrniające i wspomagające odchudzanie, suplementy diety (odżywkki) oraz ofert dotyczących usług doradztwa: dietetycznego oraz w zakresie ćwiczeń fizycznych, przeliczania kaloryczności żywności, dostarczania żywności, **41** publikowanie tekstów publicystycznych oraz serwis internetowy; organizowanie konkursów edukacyjnych; nauczanie i kursy korespondencyjne; organizowanie i prowadzenie seminariów; organizowanie wystaw edukacyjnych i widowisk; usługi doradztwa w zakresie ćwiczeń fizycznych, utrzymania sprawności i kondycji, instruktażu w zakresie sportu i rekreacji, **44** usługi w zakresie opieki zdrowotnej, usługi salonów piękności, zabiegów pielęgnacyjnych dla ludzi i zwierząt; usługi w zakresie doradztwa związanego z dietetyką i odchudzaniem, przeliczaniem kaloryczności żywności, żywieniem.

(111) **241960** (220) 2010 03 20 (210) 368065
 (151) 2011 08 11 (441) 2010 06 21
 (732) TRIPOLIS Spółka z ograniczoną odpowiedzialnością,
 Warszawa, PL.
 (540)



Kolor znaku: ciemnoniebieski, czerwony, biały
 (531) 27.5.1, 27.7.1, 29.1.13
 (510), (511) **32** napoje bezalkoholowe, napoje energetyczne, koncentraty i produkty do wytwarzania tych napojów.

(111) **241961** (220) 2010 04 14 (210) 369141
 (151) 2011 10 21 (441) 2010 07 19
 (732) ISOPLUS FERNWARMETECHNIK GESELLSCHAFT M.B.H.,
 Hohenberg, AT.
 (540) ISOPIPE
 (510), (511) **06** rury ciepłownicze z metalu, a mianowicie z miedzi, aluminium i stali nierdzewnej, rury do wody z metalu, metalowe łączniki do rur, **11** niemetalowe urządzenia sanitarne, rury jako części instalacji sanitarnych, **19** rury do wody, nie z metalu, rury plastikowe, termicznie izolowane plastikowe rury do transportu cieczy, termicznie izolowane plastikowe rury do transportu zimnej wody, niemetalowe łączniki do rur.

(111) **241962** (220) 2010 04 27 (210) 369689
 (151) 2011 09 27 (441) 2010 08 02
 (732) Digital Avenue Spółka Akcyjna, Warszawa, PL.
 (540)

www.styl.fm

Kolor znaku: biały, ciemnoczerwony
 (531) 26.4.2, 27.5.1, 29.1.12
 (510), (511) **09** magnetyczne nośniki danych; publikacje elektroniczne; urządzenia i przyrządy do celów dydaktycznych; materiały szkoleniowe i instruktażowe: internetowe i elektroniczne; płyty CD i DVD, **16** druki; fotografie; materiały biurowe; materiały szkoleniowe i instruktażowe; afisze; plakaty; albumy; bilety; bloczki do pisania; papieteria; broszury; czasopisma; gazety; kalendarze; kartki z życzeniami; karty muzyczne z życzeniami; artykuły piśmienne; książki; podręczniki; przybory do pisania; przyciski do papieru; publikacje; reprodukcje graficzne; zakładki do książek, **35** agencje reklamowe; analizy kosztów; badania marketingowe; badania opinii publicznej; badania rynku; usługi porównywania cen; dekoracja wystaw sklepowych; doradztwo w zakresie organizowania i prowadzenia działalności gospodarczej; dystrybucja materiałów reklamowych; edytorskie usługi w dziedzinie reklamy; kolportaż próbek; pozyskiwanie i systematyzacja danych do komputerowych baz danych; handlowe informacje i porady udzielane konsumentom; punkty informacji konsumenckiej; prezentowanie produktów w mediach, także elektronicznych, dla celów sprzedaży detalicznej; rozpowszechnianie ogłoszeń reklamowych; organizowanie wystaw, także elektronicznych, w celach handlowych lub reklamowych; przegląd prasy, także elektronicznie; reklama i blogi reklamowe i sponsorowane za pośrednictwem sieci komputerowej; tworzenie tekstów reklamowych i sponsorowanych; reklama radiowa, prasowa, telewizyjna, elektroniczna, internetowa; organizowanie targów w celach handlowych lub reklamowych; organizowanie sprzedaży internetowej; wynajmowanie powierzchni reklamowej w Internecie, **38** usługi agencji informacyjnych w zakresie wiadomości i aktualności; prowadzenie i udostępnianie internetowego forum dyskusyjnego; przesyłanie informacji; usługi ogłoszeń elektronicznych; usługi poczty elektronicznej; przesyłanie informacji tekstowej i obrazowej za pomocą komputera, **41** edukacja; informacja o edukacji; fotografowanie; fotoreportaże; gimnastyka i instruktaż; informacja o imprezach rozrywkowych, rekreacji, modzie, urodzie, wnętrzach, stylizacji; organizowanie i obsługa konferencji, seminariów; publikowanie książek; kształcenie praktyczne; organizowanie i prowadzenie koncertów; organizowanie konkursów; organizowanie konkursów piękności; organizowanie przyjęć; publikacje elektroniczne on-line książek i periodyków; udostępnianie publikacji elektronicznych on-line, nie do pobierania z sieci komputerowych; usługi informacyjne internetowe o modzie i stylizacji; konsultacje doradztwo i informacje związane z modą i stylizacją w szczególności on-line, **42** usługi informacyjne internetowe o wnętrzach i stylizacji wnętrz; prowadzenie strony internetowej, zwłaszcza o modzie, urodzie, wnętrzach, stylizacji; organizowanie pokazów mody; konsultacje, doradztwo i informacje odnośnie do wystroju i dekoracji wnętrz, w szczególności on-line, **44** usługi informacyjne internetowe o urodzie; konsultacje, doradztwo i informacje związane z pielęgnacją urody w szczególności on-line.

(111) **241963** (220) 2010 05 04 (210) 369893
 (151) 2011 10 06 (441) 2010 08 16
 (732) POWIERNICTWO KORDEK-BIURO OBSŁUGI BUDOWNICTWA
 STANISŁAW KORDEK, Rumia, PL.
 (540) POWIERNICTWO KORDEK

(510), (511) **35** usługi wykonywania analiz kosztów, audyt, organizowanie sprzedaży w trybie aukcji i przetargów publicznych, doradztwo specjalistyczne w zakresie organizowania i prowadzenia działalności gospodarczej, **37** usługi związane z budownictwem, budownictwem podwodnym, budownictwem portowym, budownictwem przemysłowym, z zagadnieniami izolowania budynków, usługi nadzoru, usługi nadzoru budowlanego, **42** usługi architektoniczne, badania geologiczne, prace badawczo-rozwojowe wykonywane dla osób trzecich, projektowanie budynków, projektowanie dekoracji wnętrz, doradztwo budowlane, doradztwo w zakresie planowania

zużycia energii, ekspertyzy ekologiczne, poszukiwania geologiczne, inżynieria techniczna, kontrola jakości, badania w zakresie ochrony środowiska naturalnego, opracowywanie projektów technicznych, planowanie urbanistyczne, pomiary geodezyjne.

(111) **241964** (220) 2010 05 18 (210) 370449
 (151) 2011 09 07 (441) 2010 08 30
 (732) TARCHOMIŃSKIE ZAKŁADY FARMACEUTYCZNE „POLFA”
 Spółka Akcyjna, Warszawa, PL.
 (540) diformin
 (510), (511) **05** preparaty farmaceutyczne.

(111) **241965** (220) 2010 05 18 (210) 370459
 (151) 2011 11 03 (441) 2010 08 30
 (732) „HIGH FASHION” Maria Gruszczyńska, Łódź, PL.
 (540)



HIGH FASHION

Kolor znaku: biały, czerwony, czarny

(531) 26.4.1, 27.5.1, 29.1.13
 (510), (511) **35** usługi sprzedaży hurtowej i detalicznej w zakresie odzieży, dodatków krawieckich i wyrobów włókienniczych, oferowanie w Internecie sprzedaży hurtowej i detalicznej w zakresie odzieży, dodatków krawieckich i wyrobów włókienniczych, prezentowanie i oferowanie w mediach produktów handlu hurtowego i dla handlu hurtowego w zakresie odzieży, wyrobów i dodatków włókienniczych, doradztwo w zakresie prowadzenia działalności gospodarczej, organizowanie wystaw w celach handlowych lub reklamowych, promocja sprzedaży dla osób trzecich, sprzedaż dla osób trzecich usług organizowania wystaw w celach handlowych lub reklamowych, zarządzanie przedsiębiorstwami handlowymi lub przemysłowymi, **40** dekantowanie tkanin, krawiectwo, usługi krawieckie, obrębianie tkanin, obróbka tkanin, barwienie tkanin, krojenie tkanin, obróbka włókna.

(111) **241966** (220) 2010 05 18 (210) 370474
 (151) 2011 11 03 (441) 2010 08 30
 (732) CAL-COMP ELECTRONICS & COMMUNICATIONS COMPANY
 LIMITED, Taipei City, CN.
 (540)

CAL-COMP

(531) 27.5.1
 (510), (511) **09** książki elektroniczne; publikacje elektroniczne; kalkulatory elektroniczne; dekodery telewizyjne; osobiste rejestratory audio i wideo; drukarki komputerowe; fotokopiarki; telekopiarki; system nawigacji satelitarnej, globalny system pozycjonowania (GPS); osobiste odtwarzacze multimedialne; telefony komórkowe; palmtopy (PDA); zestawy telefoniczne; słuchawki; mikrofony; słowniki elektroniczne; myszki komputerowe; płytki drukowane; skanery linii papilarnych; transformatory; zasilacze; komputerowe urządzenia sieciowe; komputerowe bramy sieciowe; konwertery sygnału sieciowego; konwertery sieciowe; mostki sieciowe; osobiste centra rozrywki; routery sieciowe; karty sieciowe; złącza elektryczne; komputery; modemy; stacje dysków; aparaty cyfrowe; diody; diody emitujące światło; odbiorniki telewizyjnego sygnału satelitarnego; konwertery telewizyjnego sygnału satelitarnego; odtwarzacze DVD; magnetowidy; odtwarzacze cyfrowych dysków audio i wideo; obudowy telefoniczne; telefony z aparatami fotograficznymi; samochodowe zestawy głośnomówiące do telefonów komórkowych; odbiorniki wideo dla telefonów komórkowych; telefony przenośne; notebooki; urządzenia do przechowywania dysków; twarde dyski; napędy twarde dysków; napędy dysków optycznych; przenośne twarde dyski; aparaty fotograficzne; ładowarki akumulatorów; ładowarki do urządzeń elektrycznych; uchwyty do telefonów komórkowych; końcowe urządzenia przydzielające sygnał; terminale sieciowe; sieci

Integrated Services Digital Network (ISDN); urządzenia telekomunikacyjne, terminale ISDN, przełączniki ISDN, telefony ISDN, karty komputerowe ISDN; zdalne sterowanie ISDN; urządzenia telekomunikacyjne ISDN, modemy ISDN i transformatory ISDN; odbiorniki wideo na żądanie; automatyczne sekretarki; urządzenia do komunikacji wewnętrznej; telefony bezprzewodowe; ciekłokrystaliczne monitory komputerowe; telewizory ciekłokrystaliczne; komputerowe urządzenia do przechowywania danych; wielofunkcyjne urządzenia biurowe zawierające drukarki komputerowe, kopiarki, telekopiarki i skanery; przewody USB, **11** lampy; żarówki elektryczne; urządzenia i instalacje oświetleniowe; lampy kierunkowskazów do samochodów; reflektory do pojazdów; tylne światła do pojazdów; lampy diodowe LED; żarówki diodowe LED, **40** specjalistyczna obróbka materiałów dotycząca wytwarzania książek elektronicznych, publikacji elektronicznych, kalkulatorów elektronicznych, dekodów telewizyjnych, osobistych rejestratorów audio i wideo, drukarek komputerowych, fotokopiarek, telekopiarek, systemów nawigacji satelitarnej, globalnego systemu pozycjonowania (GPS); osobistych odtwarzaczy multimedialnych, telefonów komórkowych, palmtopów (PDA), zestawów telefonicznych, słuchawek, mikrofonów, słowników elektronicznych, myszy komputerowych, płytek drukowanych, skanerów linii papilarnych, transformatorów, zasilaczy, komputerowych urządzeń sieciowych, komputerowych bram sieciowych, konwerterów sygnału sieciowego, konwerterów sieciowych, mostków sieciowych, osobistych centrów rozrywki, routerów sieciowych, kart sieciowych, złączy elektrycznych, komputerów, modemów, stacji dysków, aparatów cyfrowych, diod, diod emitujących światło, odbiorników telewizyjnego sygnału satelitarnego, konwerterów telewizyjnego sygnału satelitarnego, odtwarzaczy DVD, magnetowidów, odtwarzaczy cyfrowych dysków audio i wideo, obudów telefonicznych, telefonów z aparatami fotograficznymi, samochodowych zestawów głośnomówiących do telefonów komórkowych, odbiorników wideo dla telefonów komórkowych, telefonów przenośnych, notebooków, urządzeń do przechowywania dysków, twarde dysków, napędów twarde dysków, napędów dysków optycznych, przenośnych twarde dysków, aparatów fotograficznych, ładowarek akumulatorów; ładowarek do urządzeń elektrycznych, uchwytów do telefonów komórkowych, końcowych urządzeń przydzielających sygnał, terminali sieciowych, sieci Integrated Services Digital Network (ISDN), urządzeń telekomunikacyjnych, terminali ISDN, przełączników ISDN, telefonów ISDN, kart komputerowych ISDN, zdalnego sterowania ISDN, urządzeń telekomunikacyjnych ISDN, modemów ISDN i transformatorów ISDN, odbiorników wideo na żądanie, automatycznych sekretarek, urządzeń do komunikacji wewnętrznej, telefonów bezprzewodowych; ciekłokrystalicznych monitorów komputerowych, telewizorów ciekłokrystalicznych, komputerowych urządzeń do przechowywania danych, wielofunkcyjnych urządzeń biurowych zawierających drukarki komputerowe, kopiarki, telekopiarki i skanery, przewodów USB, lamp, żarówek elektrycznych, urządzeń i instalacji oświetleniowych, lamp kierunkowskazów do samochodów, reflektorów do pojazdów, tylnych światła do pojazdów, lamp diodowych LED, żarówek diodowych LED według specyfikacji klienta.

(111) **241967** (220) 2010 05 28 (210) 370920
 (151) 2011 11 03 (441) 2010 08 30
 (732) FIRMA PRODUKCYJNO-HANDLOWO-USŁUGOWA „ANNA
 MACKIEWICZ” MACKIEWICZ ANNA, Zabrze, PL.
 (540)



Kolor znaku: czarny, srebrny, złoty, czerwony, biały

(531) 4.3.1, 24.9.2, 27.5.1, 29.1.15
 (510), (511) **35** usługi prowadzenia sklepu w zakresie sprzedaży detalicznej wyselekcjonowanych wyrobów sztuki użytkowej, dekoracyjnej i jubilerskiej, zwłaszcza z porcelany, materiałów szlachetnych, półszlachetnych, w tym metali, stopów metali i kamieni, dla celów domowych, instytucjonalnych oraz do użytku osobistego, a także wyrobów regionalnych rękodzieła artystycznego, dzieł sztuki,

artykułów perfumeryjnych, pośrednictwo handlowe na rzecz firm krajowych i zagranicznych; usługi informacji handlowej o wyżej wymienionych towarach świadczone w formie elektronicznej oraz promowanie sprzedaży w/w wyrobów i artykułów, w tym za pośrednictwem strony internetowej; usługi agencji importowo-eksportowej.

(111) **241968** (220) 2010 06 04 (210) 371212
(151) 2011 09 08 (441) 2010 09 13
(732) MB Creations, Maria Braun, Warszawa, PL.
(540) drewniaczek

(510), (511) **35** zgrupowanie na rzecz osób trzecich różnych towarów obejmujących: drewniane zabawki dla dzieci, zabawki dla dzieci z materiału, meble dla dzieci, książki dla dzieci, książki dla dzieci do słuchania, pojazdy dla dzieci, pozwalające nabywcy wygodnie je oglądać i kupować w sklepach, hurtowniach oraz na stronie internetowej, prowadzenie sprzedaży powyższych towarów także w ramach sklepu internetowego, organizowanie różnorodnej reklamy i promocji w zakresie sprzedaży powyższych towarów, usługi internetowe związane z pośrednictwem handlowym w zakresie dostępu do informacji o oferowanych towarach poprzez skomputeryzowane przyjmowanie zamówień i zleceń w celu umożliwienia zainteresowanym osobom brania udziału w różnorodnych transakcjach handlowych.

(111) **241969** (220) 2010 06 04 (210) 371213
(151) 2011 09 08 (441) 2010 09 13
(732) MB Creations, Maria Braun, Warszawa, PL.
(540)



Kolor znaku: niebieski, zielony, żółty, biały, czerwony, pomarańczowy, oliwkowy, czarny
(531) 18.1.11, 21.1.25, 27.5.1, 29.1.15

(510), (511) **35** zgrupowanie na rzecz osób trzecich różnych towarów obejmujących: drewniane zabawki dla dzieci, zabawki dla dzieci z materiału, meble dla dzieci, książki dla dzieci, książki dla dzieci do słuchania, pojazdy dla dzieci, pozwalające nabywcy wygodnie je oglądać i kupować w sklepach, hurtowniach oraz na stronie internetowej, prowadzenie sprzedaży powyższych towarów także w ramach sklepu internetowego, organizowanie różnorodnej reklamy i promocji w zakresie sprzedaży powyższych towarów, usługi internetowe związane z pośrednictwem handlowym w zakresie dostępu do informacji o oferowanych towarach poprzez skomputeryzowane przyjmowanie zamówień i zleceń w celu umożliwienia zainteresowanym osobom brania udziału w różnorodnych transakcjach handlowych.

(111) **241970** (220) 2010 06 07 (210) 371310
(151) 2011 09 08 (441) 2010 09 13
(732) BOSSG SPÓŁKA Z OGRANICZONĄ ODPOWIEDZIALNOŚCIĄ, Wrocław, PL.
(540)



(531) 26.3.1, 26.3.23, 26.11.3

(510), (511) **35** rekrutacja personelu; rekrutacja, selekcja i rozmieszczanie personelu tymczasowego, kontraktowego oraz stałego; badania psychologiczne celem rekrutacji oraz oceny personelu; biuro pośrednictwa pracy; dobór personelu za pomocą metod psychotechnicznych, diagnoza potencjału pracowników; doradztwo w zakresie zarządzania personelem; opracowywanie i wdrażanie systemów zarządzania kadrami, narzędzi pomiarowych kadr typu: rekrutacyjne, diagnostyczne, oceny; analiza stanowisk pracy, ocena

jakości pracy; budowanie i wdrażanie standardów pracy, standardów obsługi klienta, systemów motywowania/oceny/rozwoju kadr; pomoc i doradztwo w zakresie organizowania i prowadzenia działalności gospodarczej, consulting; usługowe prowadzenie negocjacji, diagnoza i rozwiązywanie konfliktów wewnątrz-organizacyjnych; reklama; badania produktu; badania poziomu obsługi klientów; obsługa kadrowo-płacowa przedsiębiorstw; usługi w zakresie zarządzania projektami; usługi w zakresie zarządzania w administracji publicznej; usługi w zakresie kontrolingu; usługi w zakresie audytu, w tym też podatkowego; usługi księgowo-rachunkowe; świadczenie usług księgowo-rachunkowych, konsultingowych, doradczych za pomocą globalnej sieci komputerowej Internet; usługi w zakresie: prowadzenia ksiąg, prowadzenia dokumentacji kadrowej i płacowej, sporządzania w imieniu i na rzecz podatników zeznań i deklaracji podatkowych, informatycznej obsługi biur i przedsiębiorstw w związku z działalnością gospodarczą, prowadzenia interesów osób trzecich, usług konsultingowych oraz doradztwa w zakresie prowadzenia działalności gospodarczej, usług konsultingowych oraz doradztwa w zakresie organizowania i kierowania działalnością gospodarczą, usług konsultingowych oraz doradztwa w zakresie restrukturyzacji i prywatyzacji przedsiębiorstw, usług konsultingowych oraz doradztwa w zakresie zarządzania i organizacji przedsiębiorstw oraz przedsiębiorstw gospodarczych, usług konsultingowych oraz doradztwa w zakresie podatków, prowadzenia negocjacji; analiz i raportów marketingowych; usługi sekretarskie oraz biurowe, w tym też usługi sekretariatu korporacyjnego oraz prowadzenia wirtualnych biur; usługi w zakresie budowania zespołu-zarządzanie personalne, **36** usługi pozyskiwania środków finansowych na rzecz osób trzecich oraz doradztwo w przedmiotowym zakresie; doradztwo oraz usługi finansowe, **41** szkolenia personelu; opracowywanie oraz prowadzenie programów szkoleniowych personelu w miejscu pracy; kształcenie ustawiczne; usługi w zakresie edukacji i nauczania; organizowanie i prowadzenie szkoleń, warsztatów, treningów, seminariów, sympozjów, zjazdów, podróży studyjnych, kongresów, konferencji i imprez rozrywkowych; organizowanie i prowadzenie kursów, szkoleń edukacyjnych i rozrywkowych; usługi edukacyjne dotyczące audytu oraz doradztwa personalnego; opracowywanie planów szkoleniowych, systemów ocen pracowniczych; publikowanie książek i materiałów dydaktycznych; nagrywanie materiałów dydaktycznych; kursy językowe; organizowanie wystaw związanych z kulturą lub edukacją; publikowanie tekstów innych niż reklamowe; doradztwo w zakresie edukacji lub kształcenia; usługi trenerskie w zakresie pomocy i kierowania rozwojem umiejętności oraz kompetencji; usługi w zakresie budowania zespołu-edukacja, **42** doradztwo w zakresie Technologii Informatycznej (IT); usługi komputerowe w zakresie ochrony antywirusowej/antyspamowej, instalacji i konserwacji oprogramowania komputerowego, zarządzania sieciami komputerowymi, umieszczanie i utrzymywanie na własnych serwerach witryn internetowych osób trzecich (hosting), zabezpieczanie systemów teleinformatycznych przed nieupoważnionym dostępem, projektowanie, rozbudowywanie i uaktualnianie sprzętu komputerowego i oprogramowania komputerowego, czasowe udostępnianie on-line oprogramowania komputerowego; usługi opracowywania, integracji, oceny, rozwoju, doradztwa i wdrażania w zakresie: systemów opracowania danych i sieci komputerowych, technologii informatycznych, oprogramowania wspierającego zarządzanie, **45** doradztwo oraz usługi prawne; usługi w zakresie ochrony/bezpieczeństwa informacji oraz doradztwo w tym zakresie.

(111) **241971** (220) 2010 06 21 (210) 371801
(151) 2011 09 27 (441) 2010 09 27
(732) Kreator Mocy Rafał Jaruzelski, Warszawa, PL.
(540)



Kolor znaku: czarny, czerwony, biały

(531) 26.4.2, 26.4.4, 26.4.22, 27.5.1, 29.1.13

(510), (511) **37** usługi w zakresie czyszczenia pojazdów, mycia pojazdów, naprawy pojazdów, obsługi pojazdów, polerowania pojazdów, smarowania pojazdów, obsługa i naprawy pojazdów TIR, obsługa

pojazdów drogowych, stacje obsługi samochodów, konserwacja i naprawa samochodów, zabezpieczanie przed korozją, serwis samochodowy, naprawy, obsługa pojazdów, zwłaszcza samochodów osobowych, instalowanie, naprawa dodatkowego wyposażenia samochodów, usługi zabezpieczenia pojazdów, usługi w zakresie tuningu pojazdów (modyfikacje silnika, układu napędowego, paliwowego i podwozia pojazdu w celu polepszenia parametrów technicznych i właściwości jezdnych), **39** usługi transportowe, transport samochodowy, usługi spedycji i magazynowania towarów, pakowanie i rozładowywanie towarów, usługi tranzytowe, dystrybucja paliw płynnych i gazowych, pomoc drogowa, wynajem miejsc parkingowych, wypożyczanie pojazdów drogowych i przyczep, transport drogowy towarów i ludzi, **42** usługi testowania pojazdów.

(111) **241972** (220) 2010 06 22 (210) 371841
 (151) 2011 09 16 (441) 2010 09 27
 (732) Centrum Zdrowia i Relaksu „VERANO” Spółka z ograniczoną odpowiedzialnością, Kołobrzeg, PL.
 (540)



Kolor znaku: pomarańczowy, jasnopomarańczowy
 (531) 26.1.1, 27.5.1, 29.1.1

(510), (511) **41** organizacja i prowadzenie: dyskotek, gimnastyki, gier, imprez sportowych, karaoke, konferencji, kongresów, konkursów, obozów sportowych, obozów wakacyjnych, balów, koncertów, widowisk, seminariów, sympozjów, zjazdów, przyjęć, spektakli, zawodów sportowych, wystaw, wystaw z dziedziny kultury i edukacji, rozrywki, kultury fizycznej, prowadzenie informacji o imprezach rozrywkowych, organizowanie i prowadzenie instruktaży, organizowanie i prowadzenie usług klubowych i klubów zdrowia, publikowanie książek, prowadzenie rezerwacji miejsc na spektakle, wynajmowanie sal koncertowych, kortów tenisowych, wypożyczanie sprzętu sportowego, organizowanie i prowadzenie zajęć sportowych przy wykorzystaniu urządzeń sportowych, organizacja i prowadzenie kształcenia praktycznego jako pokazów, **43** usługi hotelowe, **44** usługi sanatoryjne.

(111) **241973** (220) 2010 06 24 (210) 371949
 (151) 2011 09 09 (441) 2010 09 27
 (732) LOVELY HOME Aleksandra Wołoszyńska, Lublin, PL.
 (540) LOVELY HOME

(510), (511) **20** meble, lustra, ramki obrazów; wyroby (nie ujęte w innych klasach) z drewna, korka, trzciny, wikliny, rogu, kości, kości słoniowej, fiszbinu, muszli, bursztynu, macicy perłowej, sepiolitu, imitacji tych surowców lub z tworzyw sztucznych, **21** przybory kuchenne i gospodarstwa domowego oraz pojemniki; grzebień i gąbki; pędzle (z wyjątkiem pędzli do malowania); materiały do wytwarzania pędzli; sprzęt do czyszczenia; wełna (wata) stalowa; nieprzetworzone lub półprzetworzone szkło (z wyjątkiem szkła stosowanego w budownictwie); wyroby szklane, porcelanowe i ceramiczne nie ujęte w innych klasach, **24** tekstylia i wyroby włókiennicze nie ujęte w innych klasach; narzuty na łóżka i obrusy.

(111) **241974** (220) 2010 06 25 (210) 372039
 (151) 2011 09 06 (441) 2010 09 27
 (732) POLKOMTEL Spółka Akcyjna, Warszawa, PL.
 (540) nowe taryfy pod kontrolą w plusie dla firm

(510), (511) **09** aparaty, przewody i słuchawki telefoniczne; automaty sprzedające i mechanizmy do urządzeń uruchamianych przez wrzucenie monety lub żetonu; kasy rejestrujące; komputery i sprzęt przetwarzający dane; magnetyczne nośniki danych; maszyny liczące, płyty (dyski) z nagraniami; urządzenia do gaszenia ognia; urządzenia do nagrywania, transmisji, reprodukcji danych, dźwięku lub obrazu; urządzenia i przyrządy naukowe, żeglarskie, geodezyjne, elektryczne, kinematograficzne, optyczne, wagowe, pomiarowe, sygnalizacyjne, kontrolne, do ratowania życia, do celów dydaktycznych, **35** usługi

polegające na: rejestrowaniu, sporządzaniu odpisów, składzie, kompilacji, transmisji, transkrypcji, systematyzacji pisemnych informacji (komunikatów) oraz rejestrowaniu a także wykorzystaniu lub kompilacji danych matematycznych lub statystycznych oraz zarządzaniu zbiorami informatycznymi; usługi w zakresie: reklamy, działalności informacyjnej, badania rynku, telefonicznego udzielania informacji, organizacji wystaw lub targów handlowych, pośrednictwa w zawieraniu umów kupna-sprzedaży poprzez telefon i Internet, obsługa klientów przy wykorzystaniu sieci Internet, usługi telekomunikacyjne on line polegające na umożliwieniu: zlecenia usług, świadczenia usług, zawierania umów, umów pośrednictwa, umów ubezpieczeniowych, umów kupna-sprzedaży, umów kredytowych, umów bankowych oraz otwierania rachunków bankowych, dokonywania operacji bankowych, dostępu do konta bankowego, wykonywania umów; zgrupowanie na rzecz osób trzecich różnych towarów i usług pozwalające nabywcy wygodnie oglądać lub zapoznać się z opisem usług oraz kupować te towary i usługi, w szczególności: z katalogu różnych artykułów lub usług, za pośrednictwem usługi elektronicznej, na stronie internetowej oraz usługi pośrednictwa w powyższym zakresie, **36** usługi w zakresie: pośrednictwa w zawieraniu umów ubezpieczeniowych poprzez telefon i Internet, sprawdzania stanu konta poprzez telefon i Internet, **38** usługi telekomunikacyjne; usługi w zakresie: rozpowszechniania systemów przekazywania dźwięku i obrazu w łączności radiofonicznej, telegraficznej, telefonicznej, telefonii komórkowej, telefaksowej, w systemie cyfrowym; usługi w zakresie łączności: radiofonicznej, telegraficznej, telefonicznej, telefonii komórkowej i poprzez Internet, telefaksowej, ustalania taryf i opłat, obsługi satelitów i przekazów satelitarnych, organizowania systemów transmisyjnych, przesyłania dźwięku, obrazu i sms-ów; usługi w zakresie: poczty elektronicznej, zleceń przywoławczych z zastosowaniem radia, telefonu lub innych środków komunikacji elektronicznej; usługi w zakresie prowadzenia: stacji radiowych, telewizyjnych oraz transmitowania dźwięku i obrazu; usługi w zakresie zbierania i przekazywania aktualności informacyjnych z wykorzystaniem: multimedialnych, urządzeń telekomunikacyjnych; usługi w zakresie wypożyczania telefonów, modemów i innych urządzeń telekomunikacyjnych; obsługa klientów przy wykorzystaniu sieci Internet; elektroniczny serwis informacji typu on-line polegający na tworzeniu, prowadzeniu baz danych i udostępnianiu informacji z możliwością elektronicznego przyjmowania i przekazywania wiadomości, **41** usługi w zakresie nauczania poprzez telefon, Internet, radio i telewizję.

(111) **241975** (220) 2010 06 25 (210) 372040
 (151) 2011 09 06 (441) 2010 09 27
 (732) POLKOMTEL Spółka Akcyjna, Warszawa, PL.
 (540) taryfy pod kontrolą

(510), (511) **09** aparaty, przewody i słuchawki telefoniczne; automaty sprzedające i mechanizmy do urządzeń uruchamianych przez wrzucenie monety lub żetonu; kasy rejestrujące; komputery i sprzęt przetwarzający dane; magnetyczne nośniki danych; maszyny liczące, płyty (dyski) z nagraniami; urządzenia do gaszenia ognia; urządzenia do nagrywania, transmisji, reprodukcji danych, dźwięku lub obrazu; urządzenia i przyrządy naukowe, żeglarskie, geodezyjne, elektryczne, kinematograficzne, optyczne, wagowe, pomiarowe, sygnalizacyjne, kontrolne, do ratowania życia, do celów dydaktycznych, **35** usługi polegające na: rejestrowaniu, sporządzaniu odpisów, składzie, kompilacji, transmisji, transkrypcji, systematyzacji pisemnych informacji (komunikatów) oraz rejestrowaniu a także wykorzystaniu lub kompilacji danych matematycznych lub statystycznych oraz zarządzaniu zbiorami informatycznymi; usługi w zakresie: reklamy, działalności informacyjnej, badania rynku, telefonicznego udzielania informacji, organizacji wystaw lub targów handlowych, pośrednictwa w zawieraniu umów kupna-sprzedaży poprzez telefon i Internet, obsługa klientów przy wykorzystaniu sieci Internet, usługi telekomunikacyjne on line polegające na umożliwieniu: zlecenia usług, świadczenia usług, zawierania umów, umów pośrednictwa, umów ubezpieczeniowych, umów kupna-sprzedaży, umów kredytowych, umów bankowych oraz otwierania rachunków bankowych, dokonywania operacji bankowych, dostępu do konta bankowego, wykonywania umów; zgrupowanie na rzecz osób trzecich różnych towarów i usług pozwalające nabywcy wygodnie oglądać lub zapoznać się z opisem usług oraz kupować te towary i usługi, w szczególności: z katalogu różnych artykułów lub usług, za pośrednictwem usługi elektronicz-

nej, na stronie internetowej oraz usługi pośrednictwa w powyższym zakresie, **36** usługi w zakresie: pośrednictwa w zawieraniu umów ubezpieczeniowych poprzez telefon i Internet, sprawdzania stanu konta poprzez telefon i Internet, **38** usługi telekomunikacyjne; usługi w zakresie: rozpowszechniania systemów przekazywania dźwięku i obrazu w łączności radiofonicznej, telegraficznej, telefonicznej, telefonii komórkowej, telefaksowej, w systemie cyfrowym; usługi w zakresie łączności: radiofonicznej, telegraficznej, telefonicznej, telefonii komórkowej i poprzez Internet, telefaksowej, ustalania taryf i opłat, obsługi satelitów i przekazów satelitarnych, organizowania systemów transmisyjnych, przesyłania dźwięku, obrazu i sms-ów; usługi w zakresie: poczty elektronicznej, zleceń przywoławczych z zastosowaniem radia, telefonu lub innych środków komunikacji elektronicznej; usługi w zakresie prowadzenia: stacji radiowych, telewizyjnych oraz transmitowania dźwięku i obrazu; usługi w zakresie zbierania i przekazywania aktualności informacyjnych z wykorzystaniem: multimediów, urządzeń telekomunikacyjnych; usługi w zakresie wypożyczania telefonów, modemów i innych urządzeń telekomunikacyjnych; obsługa klientów przy wykorzystaniu sieci Internet; elektroniczny serwis informacji typu on-line polegający na tworzeniu, prowadzeniu baz danych i udostępnianiu informacji z możliwością elektronicznego przyjmowania i przekazywania wiadomości, **41** usługi w zakresie nauczania poprzez telefon, Internet, radio i telewizję.

(111) **241976** (220) 2010 06 25 (210) 372042
(151) 2011 09 06 (441) 2010 09 27
(732) AGROS NOVA BRANDS Spółka z ograniczoną odpowiedzialnością, Warszawa, PL.
(540)



Kolor znaku: biały, różowy, pomarańczowy, czerwony, jasnoczerwony, ciemnoczerwony, beżowy, żółty, zielony, jasnozielony, ciemnozielony, srebrny, jasnosrebrny, ciemnosrebrny (531) 5.3.11, 5.11.1, 8.5.4, 8.5.25, 11.1.1, 11.1.2, 26.13.25, 27.5.1, 29.1.15 (510), (511) **29** przetwory warzywno-mięsne i mięsne, dania gotowe warzywno-mięsne i mięsne, mrożone przetwory i dania gotowe warzywno-mięsne i mięsne, flaki wołowe.

(111) **241977** (220) 2010 06 25 (210) 372043
(151) 2011 09 06 (441) 2010 09 27
(732) AGROS NOVA BRANDS Spółka z ograniczoną odpowiedzialnością, Warszawa, PL.
(540)



Kolor znaku: biały, różowy, pomarańczowy, czerwony, jasnoczerwony, ciemnoczerwony, beżowy, żółty, zielony, jasnozielony, ciemnozielony, srebrny, jasnosrebrny, ciemnosrebrny (531) 5.3.11, 5.11.1, 8.5.1, 8.5.25, 8.7.25, 11.1.1, 11.1.2, 26.13.25, 27.5.1, 29.1.15 (510), (511) **29** przetwory warzywno-mięsne, dania gotowe warzywno-mięsne, mrożone przetwory i dania gotowe warzywno-mięsne, gołąbki, gołąbki w sosie pomidorowym.

(111) **241978** (220) 2010 06 25 (210) 372044
(151) 2011 09 06 (441) 2010 09 27
(732) AGROS NOVA BRANDS Spółka z ograniczoną odpowiedzialnością, Warszawa, PL.
(540)



Kolor znaku: biały, różowy, pomarańczowy, czerwony, jasnoczerwony, ciemnoczerwony, żółty, zielony, jasnozielony, ciemnozielony, srebrny, jasnosrebrny, ciemnosrebrny (531) 5.3.11, 5.11.1, 8.5.1, 8.5.3, 11.1.1, 11.1.2, 26.13.25, 27.5.1, 29.1.15 (510), (511) **29** przetwory warzywno-mięsne i mięsne, dania gotowe warzywno-mięsne i mięsne, mrożone przetwory i dania gotowe warzywno-mięsne i mięsne, kiełbasy i kiełbaski, kiełbaski w sosie pomidorowym.

(111) **241979** (220) 2010 06 25 (210) 372045
(151) 2011 09 06 (441) 2010 09 27
(732) AGROS NOVA BRANDS Spółka z ograniczoną odpowiedzialnością, Warszawa, PL.
(540)



Kolor znaku: biały, brązowy, czerwony, jasnoczerwony, ciemnoczerwony, beżowy, żółty, zielony, jasnozielony, ciemnozielony, srebrny, jasnosrebrny, ciemnosrebrny (531) 5.3.11, 5.9.19, 5.11.1, 8.5.1, 8.5.3, 8.7.17, 11.1.1, 11.1.2, 26.13.25, 27.5.1, 29.1.15 (510), (511) **29** przetwory warzywno-mięsne, dania gotowe warzywno-mięsne, mrożone przetwory i dania gotowe warzywno-mięsne, fasola z kiełbasą, fasola z kiełbasą w sosie pomidorowym.

(111) **241980** (220) 2010 06 25 (210) 372046
(151) 2011 09 06 (441) 2010 09 27
(732) AGROS NOVA BRANDS Spółka z ograniczoną odpowiedzialnością, Warszawa, PL.
(540)



Kolor znaku: biały, różowy, brązowy, czerwony, jasnoczerwony, ciemnoczerwony, żółty, zielony, jasnozielony, ciemnozielony, jasnosrebrny, ciemnosrebrny, srebrny (531) 5.3.11, 5.11.1, 8.5.1, 8.5.3, 11.1.1, 11.1.2, 26.13.25, 27.5.1, 29.1.15 (510), (511) **29** przetwory warzywno-mięsne i mięsne, dania gotowe warzywno-mięsne i mięsne, mrożone przetwory i dania gotowe warzywno-mięsne i mięsne, kiełbasy i kiełbaski, kiełbaski w sosie pomidorowym.

(111) **241981** (220) 2010 06 25 (210) 372047
 (151) 2011 09 06 (441) 2010 09 27
 (732) AGROS NOVA BRANDS Spółka z ograniczoną odpowiedzialnością, Warszawa, PL.
 (540)



Kolor znaku: biały, pomarańczowy, brązowy, czerwony, jasnoczerwony, ciemnoczerwony, żółty, zielony, jasnozielony, ciemnozielony, srebrny, jasnosrebrny, ciemnosrebrny
 (531) 5.3.11, 5.11.1, 8.5.1, 8.5.25, 11.1.1, 11.1.2, 26.13.25, 27.5.1, 29.1.15
 (510), (511) **29** przetwory warzywno-mięsne i mięsne, dania gotowe warzywno-mięsne i mięsne, mrożone przetwory i dania gotowe warzywno-mięsne i mięsne, pulpety, pulpety w sosie pomidorowym.

(111) **241982** (220) 2010 06 26 (210) 372049
 (151) 2011 09 06 (441) 2010 09 27
 (732) HANDLOPOL Wojciech d'Erceville, Warszawa, PL.
 (540)

ANGELO MURANO

(531) 26.11.1, 27.5.1
 (510), (511) **18** skóra i imitacje skóry, wyroby z tych materiałów nie ujęte w innych klasach, w tym galanteriaskórzana, pasy i paski skórzane, rzemyki, portmonetki, portfele, portfele na karty wizytowe, kosmetyczki i kuferki na kosmetyki, teczki, torby i torebki; walizki, walizy i torby podróżne, torby podróżne na ubrania, komplety podróżne; parasolki, parasole i laski; wyroby rymarskie, **25** odzież, odzież gotowa, odzież w całości lub w części ze skóry i/lub z futer, płaszcze, kurtki, swetry, bezrękawniki, T-shirty, legginsy, szlafroki, bielizna, bielizna wchłaniająca pot, podkoszulki, slipy, skarpety i skarpetki, odzież sportowa, odzież dla narciarzy, odzież dla kolarzy, odzież gimnastyczna, koszulki gimnastyczne, płaszcze kąpielowe, kostiumy i stroje kąpielowe, kąpielówki, dodatki do odzieży: rękawiczki, w tym rękawiczki z jednym palcem, mufki, pasy, paski, krawaty, muszki, szelki, bandany na szyję, apaszki, chusty, szaliki, szale, kołnierze, w tym skórzane i z futer, etole; obuwie, buty sportowe, obuwie plażowe, sandały, sandały kąpielowe; nakrycia głowy, czapki, bandany na głowę.

(111) **241983** (220) 2010 06 25 (210) 372055
 (151) 2011 09 06 (441) 2010 09 27
 (732) FIRMA HANDLOWA „KRAK-POL” Dariusz Krakowiak, Kłomnice, PL.
 (540)



Kolor znaku: złoty, czerwony, żółty, biały, szary, pomarańczowy, brązowy, beżowy, niebieski
 (531) 3.7.3, 5.7.2, 7.1.13, 8.7.11, 25.1.15, 25.1.25, 26.4.4, 27.5.1, 29.1.15
 (510), (511) **30** makarony, naleśniki, pierożki ravioli, pierogi, kluski, placki, potrawy na bazie mąki.

(111) **241984** (220) 2010 07 13 (210) 372725
 (151) 2011 09 13 (441) 2010 10 25
 (732) Radosław Nitera, Busko Zdrój, PL.
 (540)



Kolor znaku: czarny, bordowy (Pantone 484C)
 (531) 8.7.4, 26.2.1, 27.5.1, 29.1.12
 (510), (511) **16** podstawki pod kufle do piwa, prospekty, pudełka kartonowe, papierowe serwetki stołowe, torebki dopakowania z papieru i tworzyw sztucznych, **35** organizowanie i obsługa imprez promocyjnych, **41** organizacja koncertów, organizacja wystaw w celach kulturalnych i edukacyjnych, **43** prowadzenie pubów, piwiarni, kawiarni, restauracji, barów szybkiej obsługi, usługi w zakresie przygotowywania dań na zamówienie i ich dostarczanie, podawanie potraw i napojów, wynajmowanie sal na posiedzenia, konferencje, bale, koncerty.

(111) **241985** (220) 2010 07 14 (210) 372768
 (151) 2011 09 06 (441) 2010 10 25
 (732) „LIDER'S-K.G.” Spółka z ograniczoną odpowiedzialnością, Ożarów Mazowiecki, PL.
 (540) świnki
 (510), (511) **30** ciasta, ciastka, ciasteczka, torty, wyroby cukiernicze, pieczywo cukiernicze, pizze, słodczyce, wyroby czekoladowe, czekolada, kakao, kawa, herbata, lody, sorbety.

(111) **241986** (220) 2010 07 14 (210) 372769
 (151) 2011 09 06 (441) 2010 10 25
 (732) „LIDER'S-K.G.” Spółka z ograniczoną odpowiedzialnością, Ożarów Mazowiecki, PL.
 (540) świnki trzy
 (510), (511) **30** ciasta, ciastka, ciasteczka, torty, wyroby cukiernicze, pieczywo cukiernicze, pizze, słodczyce, wyroby czekoladowe, czekolada, kakao, kawa, herbata, lody, sorbety.

(111) **241987** (220) 2010 07 14 (210) 372770
 (151) 2011 09 06 (441) 2010 10 25
 (732) „LIDER'S-K.G.” Spółka z ograniczoną odpowiedzialnością, Ożarów Mazowiecki, PL.
 (540) mióduszeki
 (510), (511) **30** ciasta, ciastka, ciasteczka, torty, wyroby cukiernicze, pieczywo cukiernicze, pizze, słodczyce, wyroby czekoladowe, czekolada, kakao, kawa, herbata, lody, sorbety.

(111) **241988** (220) 2010 07 14 (210) 372802
 (151) 2011 09 06 (441) 2010 10 25
 (732) TARCHOMIŃSKIE ZAKŁADY FARMACEUTYCZNE „POLFA” Spółka Akcyjna, Warszawa, PL.
 (540) neobiotic
 (510), (511) **05** preparaty farmaceutyczne.

(111) **241989** (220) 2010 07 16 (210) 372927
 (151) 2011 10 12 (441) 2010 10 25
 (732) ABK GRUPA Roman Fedorczyk, Warszawa, PL.
 (540)



Kolor znaku: różowy, ciemnoróżowy
 (531) 2.3.8, 27.5.1, 29.1.1

(510), (511) **35** usługi public relations, usługi reklamowe, **41** usługi kultury fizycznej, organizacja zawodów sportowych, produkcja programów radiowych i telewizyjnych.

(111) **241990** (220) 2010 07 20 (210) 373047
 (151) 2011 10 27 (441) 2010 10 25
 (732) Zakłady Mięsne SILESIA Spółka Akcyjna, Katowice, PL.
 (540)



Kolor znaku: zielony, żółty, czarny, ciemnoczerwony, szary, biały, brązowy

(531) 3.4.1, 3.4.2, 5.9.12, 8.3.8, 8.5.1, 8.5.3, 13.3.1, 13.3.7, 25.1.15, 27.5.1, 29.1.15

(510), (511) **29** przetwory mięsne, wędliny, kielbasy, wyroby garmażeryjne zawarte w tej klasie, **35** usługi organizacji sieci sprzedaży wraz z przekazaniem doświadczeń i znaków towarowych (franchising), usługi sprzedaży hurtowej i detalicznej mięsa i drobiu oraz przetworów mięsnych, doradztwo w sprawie organizowania i prowadzenia działalności gospodarczej, **39** magazynowanie, składowanie i dystrybucja mięsa, drobiu oraz przetworów mięsnych.

(111) **241991** (220) 2010 06 15 (210) 371567
 (151) 2011 11 04 (441) 2010 09 27
 (732) PRZEDSIĘBIORSTWO PRODUKCJI FARMACEUTYCZNEJ
 HASCO-LEK SPÓŁKA AKCYJNA, Wrocław, PL.
 (540)



Kolor znaku: ciemnoniebieski, biały, czerwony, pomarańczowy, ciemnozielony, zielony, jasnozielony, ciemnoróżowy, różowy, ciemnofioletowy, fioletowy, czarny, szary, ciemnożółty, żółty

(531) 3.15.0, 5.5.19, 27.5.1, 29.1.15

(510), (511) **05** preparaty farmaceutyczne, środki sanitarne do celów medycznych; substancje dietetyczne do celów leczniczych; preparaty do celów medycznych; preparaty farmaceutyczne stosowane w leczeniu ludzi; preparaty farmaceutyczne w postaci tabletek; preparaty farmaceutyczne w postaci kapsułek; preparaty farmaceutyczne w postaci tabletek powlekanych; preparaty farmaceutyczne w postaci płynnej; preparaty farmaceutyczne w postaci kropli; leki dla ludzi; pastylki do celów farmaceutycznych; pigułki do celów farmaceutycznych; krople

do celów farmaceutycznych; kapsułki do celów farmaceutycznych; tabletki do celów farmaceutycznych; tabletki powlekane do celów farmaceutycznych; pastylki do celów farmaceutycznych stosowane m.in. u dzieci; pigułki do celów farmaceutycznych stosowane m.in. u dzieci; krople do celów farmaceutycznych stosowane m.in. u dzieci; kapsułki do celów farmaceutycznych stosowane m.in. u dzieci; tabletki do celów farmaceutycznych stosowane m.in. u dzieci; tabletki powlekane do celów farmaceutycznych stosowane m.in. u dzieci; pastylki do celów farmaceutycznych stosowane w okresie intensywnego wzrostu u dzieci; pigułki do celów farmaceutycznych stosowane w okresie intensywnego wzrostu u dzieci; krople do celów farmaceutycznych stosowane w okresie intensywnego wzrostu u dzieci; kapsułki do celów farmaceutycznych stosowane w okresie intensywnego wzrostu u dzieci; tabletki do celów farmaceutycznych stosowane w okresie intensywnego wzrostu u dzieci; tabletki powlekane do celów farmaceutycznych stosowane w okresie intensywnego wzrostu u dzieci; pastylki do celów farmaceutycznych stosowane podczas przeziębienia i/lub rekonwalescencji i/lub w stanach alergicznych; pigułki do celów farmaceutycznych stosowane podczas przeziębienia i/lub rekonwalescencji i/lub w stanach alergicznych; krople do celów farmaceutycznych stosowane podczas przeziębienia i/lub rekonwalescencji i/lub w stanach alergicznych; kapsułki do celów farmaceutycznych stosowane podczas przeziębienia i/lub rekonwalescencji i/lub w stanach alergicznych; tabletki powlekane do celów farmaceutycznych stosowane podczas przeziębienia i/lub rekonwalescencji i/lub w stanach alergicznych; pastylki do celów farmaceutycznych zawierające w swoim składzie witaminę D3; pigułki do celów farmaceutycznych zawierające w swoim składzie witaminę D3; kapsułki do celów farmaceutycznych zawierające w swoim składzie witaminę D3; pastylki do celów farmaceutycznych zawierające w swoim składzie witaminę D3-przeznaczone dla dzieci; pigułki do celów farmaceutycznych zawierające w swoim składzie witaminę D3-przeznaczone dla dzieci; kapsułki do celów farmaceutycznych zawierające w swoim składzie witaminę D3-przeznaczone dla dzieci; krople do celów farmaceutycznych zawierające w swoim składzie witaminę D3-przeznaczone dla dzieci; syropy do celów farmaceutycznych zawierające w swoim składzie witaminę D3-przeznaczone dla dzieci, płynne preparaty do celów farmaceutycznych zawierające w swoim składzie witaminę D3-przeznaczone dla dzieci, **29** oleje jadalne; oleje roślinne jadalne; tłuszcze jadalne; tłuszcze roślinne jadalne; olej kostny jadalny; olej kokosowy jadalny; olej kukurydziany jadalny; olej palmowy jadalny; olej rzepakowy jadalny; olej słonecznikowy jadalny; olej z oliwek jadalny; olej sezamowy jadalny; olej lniany jadalny; olej z wiesiołka jadalny; olej z pestek winogron jadalny; olej z pestek dyni jadalny; mace rat olejowy z czosnku; kwas linolowy; suche wyciągi z owoców; suche wyciągi z warzyw; owoce, warzywa i zioła suszone, mrożone, gotowane, smażone, konserwowane i konserwowane w alkoholu, konserwowane w syropach oraz konserwowane w olejach; produkty zawierające w sobie witaminy i/lub minerały przeznaczone do innych celów niż farmaceutyczne lub lecznicze; produkty zawierające w sobie witaminy i/lub minerały-rozpuszczalne w tłuszczach przeznaczone do innych celów niż farmaceutyczne lub lecznicze; produkty zawierające w sobie witaminę D3 przeznaczone do innych celów niż farmaceutyczne lub leczniczych; produkty zawierające w sobie witaminę D3 przeznaczone do innych celów niż farmaceutyczne lub leczniczych-przeznaczone dla dzieci; produkty uzupełniające dietę przeznaczone do innych celów niż farmaceutyczne lub lecznicze; suplementy diety; żywność produkowana z ryb; owoce suszone; soki na bazie owoców, warzyw i ziół; środki specjalnego przeznaczenia żywieniowego; środki specjalnego przeznaczenia żywieniowego zawierające tłuszcze jadalne; środki specjalnego przeznaczenia żywieniowego rozpuszczalne w tłuszczach; środki specjalnego przeznaczenia żywieniowego zawierające witaminę D3; środki specjalnego przeznaczenia żywieniowego zawierające witaminę D3-przeznaczone dla dzieci; środki specjalnego przeznaczenia żywieniowego zawierające witaminę D3; środki specjalnego przeznaczenia żywieniowego w postaci płynu-zawierające witaminę D3 przeznaczone dla dzieci; wszystkie produkty sporządzone na bazie produktów zawartych w tej klasie, **44** usługi w zakresie ochrony zdrowia dorosłych i dzieci, opieki zdrowotnej i odżywiania; odżywiania dzieci, usługi medyczne w zakresie diagnostyki i terapii u dorosłych i dzieci; porady w zakresie farmakologii, porady w zakresie kosmetyki, kosmetyologii i dermatologii estetycznej dorosłych i dzieci.

(111) **241992** (220) 2010 06 16 (210) 371610
 (151) 2011 11 04 (441) 2010 09 27

(732) PFEIFER & LANGEN Komanditgesellschaft, Köln, DE.
 (540) Konfiter Fix marki Diamant. Jeden fix do wszystkich dżemów.
 (510), (511) **29** środek żelujący do przetworów owocowych.

(111) **241993** (220) 2010 06 16 (210) 371612
 (151) 2011 11 04 (441) 2010 09 27

(732) ZAKŁADY FARMACEUTYCZNE POLPHARMA Spółka Akcyjna, Starogard Gdański, PL.
 (540)

Espiro
Эспиро

(531) 27.5.1, 28.5.0
 (510), (511) **05** produkty farmaceutyczne.

(111) **241994** (220) 2010 06 18 (210) 371719
 (151) 2011 11 04 (441) 2010 09 27

(732) Przedsiębiorstwo Handlowe „MEDOX” Lepiarz Jarosław, Lepiarz Alicja Spółka Jawna, Jaworzno, PL.
 (540)



Kolor znaku: ciemnoniebieski, biały, czerwony, czarny
 (531) 1.1.1, 1.1.2, 26.1.2, 26.11.2, 26.11.12, 27.5.1, 29.1.14
 (510), (511) **01** kleje inne niż do papieru lub do użytku domowego, silikon, żywice epoksydowe w stanie surowym, **06** opakowania metalowe, w tym tuby metalowe, **16** kleje do papieru lub do użytku domowego i ich opakowania.

(111) **241995** (220) 2010 06 18 (210) 371726
 (151) 2011 11 04 (441) 2010 09 27

(732) GLOBAL COSMED GROUP SPÓŁKA Z OGRANICZONĄ ODPOWIEDZIALNOŚCIĄ SPÓŁKA KOMANDYTOWA, Radom, PL.
 (540) BIO KRET

(510), (511) **03** preparaty do czyszczenia, preparaty do czyszczenia rur odpływowych, detergenty inne niż używane w procesach produkcyjnych oraz inne niż do celów medycznych, preparaty do odtłuszczania inne niż stosowane w procesach produkcyjnych, preparaty do przetykania rur odpływowych, preparaty do szorowania, preparaty do szorowania podłóg, preparaty do polerowania, preparaty do ścierania, toaletowe środki sanitarne, **05** środki bakterio-bójcze, środki czyszczące, środki do odświeżania powietrza, środki odkażające, środki dezynfekujące.

(111) **241996** (220) 2010 06 23 (210) 371914
 (151) 2011 11 04 (441) 2010 09 27

(732) LABORATOIRES LIERAC S.A., Paryż, FR.
 (540) MÓWI JĘZYKIEM TWOJEGO CIAŁA

(510), (511) **03** mydła, perfumy, wody toaletowe, kosmetyki, preparaty do pielęgnacji i upiększania skóry nie przeznaczone do użytku medycznego, preparaty kosmetyczne nie przeznaczone do użytku medycznego, preparaty kosmetyczne do kąpieli nie przeznaczone do użytku medycznego, produkty do wykonywania makijażu, produkty do usuwania makijażu, preparaty do mycia i tonizowania skóry twarzy, produkty kosmetyczne odchudzające, szminki, dezodoranty do użytku osobistego, preparaty stosowane przed i po goleniu, preparaty do pielęgnacji i upiększania włosów, **44** salony fryzjerskie, salony masażu, salony kosmetyczne, usługi manicure i pedicure.

(111) **241997** (220) 2010 06 23 (210) 371915
 (151) 2011 11 04 (441) 2010 09 27

(732) Fundacja Instytut Edukacji Społecznej i Religijnej im. Ks. Piotra Skargi, Kraków, PL.

(540) KRUCJATA MŁODZI W ŻYCIU PUBLICZNYM

(510), (511) **41** usługi organizowania projekcji, sympozjów, konferencji, zjazdów, seminariów, pokazów audiowizualnych, wystaw, spotkań dyskusyjnych, zgrupowań, marszów, manifestacji i pochodów poświęconych problemom społecznym, kulturze i cywilizacji chrześcijańskiej; usługi organizowania wymiany kulturalnej młodzieży chrześcijańskiej w kraju i za granicą; usługi organizowania spotkań, zlotów i obozów dla dorosłych, dzieci i młodzieży poświęconych problemom społecznym, kulturze i cywilizacji chrześcijańskiej; usługi organizowania koncertów, balów i imprez o charakterze rozrywkowym celem propagowania kultury i cywilizacji chrześcijańskiej.

(111) **241998** (220) 2010 06 23 (210) 371921
 (151) 2011 11 04 (441) 2010 09 27

(732) LOT Catering Spółka z ograniczoną odpowiedzialnością, Warszawa, PL.
 (540)



Kolor znaku: zielony, pomarańczowy, granatowy

(531) 5.3.11, 27.5.1, 29.1.13

(510), (511) **29** gotowe dania i przekąski przygotowane z mięsa, drobiu, ryb, dziczyzny, konserwowanych, mrożonych, suszonych i gotowanych owoców i warzyw lub w przeważającej części z tych produktów; zupy; gotowe dania i przekąski przygotowane z jaj, mleka, produktów mlecznych lub w przeważającej części z tych produktów; sałatki warzywne, sałatki owocowe; galaretki jadalne; napoje mleczne lub z przewagą mleka; kompoty; kremy na bazie masła; pasty do kanapek zawierające tłuszcz, **30** gotowe dania i przekąski przygotowane z ryżu, makaronu, mąki i preparatów zbożowych lub w przeważającej części z tych produktów; wyroby cukiernicze i piekarnicze; lody i sorbety, jogurt mrożony jako lody spożywcze, puddingi; kanapki, naleśniki, paszteciki, pierogi; sosy; kawa, herbata, kakao i czekolada oraz napoje przygotowane na bazie kawy, herbaty, kakao i czekolady lub w przeważającej części z tych produktów.

(111) **241999** (220) 2010 06 24 (210) 371924
 (151) 2011 11 04 (441) 2010 09 27

(732) Pensjonat BOROWIK Spółka Cywilna Mariola Maciejak, Jarosław Maciejak, Jelenia Góra, PL.

(540) Borowik

(510), (511) **43** prowadzenie pensjonatu, hotelu, usługi gastronomiczne.

(111) **242000** (220) 2010 06 24 (210) 371925
 (151) 2011 11 04 (441) 2010 09 27

(732) Pensjonat BOROWIK Spółka Cywilna Mariola Maciejak, Jarosław Maciejak, Jelenia Góra, PL.

(540)



Kolor znaku: biały, brązowy, żółty, zielony

(531) 5.11.1, 5.11.5, 29.1.15

(510), (511) **43** prowadzenie pensjonatu, hotelu, usługi gastronomiczne.

(111) **242001** (220) 2010 06 24 (210) 371932
 (151) 2011 11 04 (441) 2010 09 27
 (732) „GAWEX MEDIA” Spółka z ograniczoną odpowiedzialnością,
 Warszawa, PL.
 (540)



Kolor znaku: czerwony, czarny
 (531) 16.1.4, 16.1.5, 27.5.1, 29.1.12
 (510), (511) **09** anteny; urządzenia o wysokiej częstotliwości; czytniki w informatyce; dane na nośnikach optycznych; drukarki komputerowe; druty jako przewody elektryczne, telefoniczne i telegraficzne; dyski do rejestracji dźwięku; dyski kompaktowe audio-video; dyski kompaktowe jako nośniki danych; dyski optyczne; dyskietki; dystrybutory dysków komputerowych; urządzenia do transmisji dźwięku; instalacje elektryczne; urządzenia do montażu filmów kinematograficznych; fotokopiarki; aparaty do fototelegrafii; głośniki; gramofony; urządzenia do gry działające wyłącznie z odbiornikiem telewizyjnym; hologramy; aparatura do przetwarzania informacji; kable optyczne jako światłowody; współosiowe kable koncentryczne; kamery filmowe; kamery wizyjne; video-kasety; aparaty do kinematografii; kompaktowe odtwarzacze płyt; komputery; mikrofony; mikroprocesory; modemy; monitory jako wyposażenie komputerów; urządzenia do nawigacji satelitarnej; odbiorniki radiowe; pamięci komputerowe; urządzenia do pomiaru prędkości w fotografii; przekaźniki sygnałów elektronicznych; aparatura do rejestracji dźwięku; aparaty telefoniczne; wideofony; wzmacniacze; karty z obwodami zintegrowanymi jako karty inteligentne, **37** instalowanie i naprawa urządzeń elektrycznych; naprawa i konserwacja projektorów filmowych; instalowanie, konserwacja i naprawa komputerów; instalowanie i naprawa telefonów; eliminacja zakłóceń w instalacji elektrycznej, **38** emisja radiowa; emisja telewizyjna; łączność poprzez terminale komputerowe; łączność poprzez sieć światłowodów; łączność radiowa; łączność telefoniczna; łączność telegraficzna; poczta elektroniczna; połączenia ze światową siecią komputerową za pośrednictwem telekomunikacji; transmisja programów radiowych; transmisja programów telewizyjnych; przekaz satelitarny; telefonia komórkowa; usługi telefoniczne; usługi telegraficzne; telewizja kablowa, **42** doradztwo w sprawach sprzętu komputerowego; instalacje oprogramowania komputerowego; projektowanie oprogramowania komputerowego; projektowanie systemów komputerowych; opracowywanie projektów technicznych; tworzenie i utrzymywanie stron internetowych dla osób trzecich.

(111) **242002** (220) 2010 06 24 (210) 371946
 (151) 2011 11 21 (441) 2010 09 27
 (732) THONI ALUTEC Spółka z ograniczoną odpowiedzialnością,
 Stalowa Wola, PL.
 (540)



Kolor znaku: ciemnoniebieski, szary, biały
 (531) 5.3.6, 26.4.1, 27.5.1, 29.1.13
 (510), (511) **06** stopy aluminiowe odlewnicze, odlewy z aluminium i jego stopów, metalowe formy odlewnicze, metalowe modele odlewnicze, oprzyrządowanie odlewnicze: metalowe formy odlewnicze i metalowe modele odlewnicze, **40** odlewanie metali, odlewanie odlewów z metali nieżelaznych w formach piaskowych i kokilach, nakładanie powłok na metale, obróbka metali, obróbka mechaniczna metali, **42** badania i analizy techniczne w zakresie odlewnictwa i stopów metali, projektowanie odlewów, prace badawczo-rozwojowe na rzecz osób trzecich.

(111) **242003** (220) 2010 07 23 (210) 373270
 (151) 2011 09 06 (441) 2010 10 25
 (732) WOBI MOTO Anna Wojtowicz, Pietrzykowice, PL.

(540)

WOBI MOTO

Kolor znaku: czerwony
 (531) 27.5.1, 29.1.1
 (510), (511) **12** pojazdy lądowe, skutery, motocykle, motorowery, części zamienne do skuterów.

(111) **242004** (220) 2010 07 29 (210) 373488
 (151) 2011 10 27 (441) 2010 11 08
 (732) Apteka Medyczna Spółka z ograniczoną odpowiedzialnością, Warszawa, PL.
 (540)



Kolor znaku: czerwony, zielony
 (531) 5.3.6, 24.13.25, 26.11.1, 27.5.1, 29.1.12
 (510), (511) **05** produkty farmaceutyczne, **44** porady w zakresie farmakologii, usługi farmaceutyczne w zakresie leków recepturowych (leki niegotowe), pomoc medyczna.

(111) **242005** (220) 2010 07 29 (210) 373492
 (151) 2011 10 27 (441) 2010 11 08
 (732) Apteka Medyczna Spółka z ograniczoną odpowiedzialnością, Warszawa, PL.
 (540)



Kolor znaku: biały, czerwony, zielony
 (531) 3.11.1, 3.11.2, 24.13.1, 24.13.17, 27.5.1, 29.1.13
 (510), (511) **44** porady w zakresie farmakologii, usługi farmaceutyczne w zakresie leków recepturowych (leki niegotowe), pomoc medyczna.

(111) **242006** (220) 2010 08 11 (210) 373992
 (151) 2011 10 07 (441) 2010 11 22
 (732) ATR Nieruchomości Aleksandra Tomaszewska-Roussiere,
 Komorów, PL.
 (540)



Kolor znaku: złoty, różowy, czerwony
 (531) 25.5.5, 27.5.1, 29.1.13
 (510), (511) **36** administrowanie nieruchomościami, agencje nieruchomości, agencje pośrednictwa w handlu nieruchomościami, dzierżawa nieruchomości, wycena nieruchomości, wynajmowanie mieszkań, wynajmowanie pomieszczeń biurowych, zarządzanie majątkiem nieruchomym.

(111) **242007** (220) 2010 08 11 (210) 374019
 (151) 2011 10 26 (441) 2010 11 22
 (732) FIRMA „XERIMA” Jan Szwakop, Mielec, PL.

(540)

xerima

Kolor znaku: czerwony

(531) 27.5.1, 29.1.1

(510), (511) **03** preparaty do czyszczenia; detergenty inne niż do celów medycznych; esencje eteryczne; kosmetyki; mydła; krochmal; preparaty do mycia; pasty do obuwia; pasty do podłóg; pasty i proszki do zębów; produkty perfumeryjne; środki do polerowania; preparaty do prania; preparaty do czyszczenia rur odpływowych; płyny do mycia szyb; szampony; preparaty do szorowania; produkty toaletowe; farby do włosów; wybiacze plam; farby do bielizny; płyny i proszki do mycia naczyń; preparaty i środki do zmywarek; wody i saszetki zapachowe, **16** artykuły biurowe nie zawarte w innych klasach; papier, tektura i karton oraz produkty z tych materiałów nie zawarte w innych klasach; druki; katalogi; materiały dla introligatorni; fotografie; kalendarze; papeterie; materiały piśmienne; kleje do materiałów piśmiennych i do celów domowych; materiały do modelowania; pieluszki niemowlęce z papieru lub celulozy; materiały dla artystów; pędzle; pieczęcie; stemple; maszyny biurowe; maszyny do stemplowania i frankowania; temperówki; urządzenia do powielania, bindowania, laminowania, etykietowania nie zawarte w innych klasach; gilotynki; rozdrabniarki papieru; niszcarki dokumentów do użytku biurowego, **35** prowadzenie punktów sprzedaży hurtowej i detalicznej, w tym sprzedaży internetowej, produktów i artykułów biurowych, środków higienicznych, akcesoriów komputerowych oraz wyposażenia biur.

(111) **242008** (220) 2010 08 16 (210) 374180

(151) 2011 10 18 (441) 2010 11 22

(732) P.P.H.U. MAX s.c. Piotr Kucharczyk, Marta Kucharczyk, Oława, PL.

(540)

H4IR

(531) 27.5.1, 27.7.1

(510), (511) **03** kosmetyki, **08** maszyny elektryczne i nieelektryczne do strzyżenia włosów, nożyczki, **11** sprzęt do układania włosów, suszarki do włosów.

(111) **242009** (220) 2010 08 18 (210) 374299

(151) 2011 09 29 (441) 2010 11 22

(732) MPJ FASHION Spółka z ograniczoną odpowiedzialnością Spółka Komandytowa, Poznań, PL.

(540)

UNDECEPTIVE

Kolor znaku: szary, czerwony

(531) 27.5.1, 29.1.12

(510), (511) **25** odzież damska, męska, młodzieżowa i dziecięca; odzież z tkanin naturalnych i sztucznych, odzież skórzana; odzież dżinsowa; apaszki, bielizna osobista, bielizna przeciwpotowa, bluzki damskie, bluzy dzianinowe, nakrycia głowy: berety, czapki, czapki z daszkiem i bez daszka, czepki, kapelusze, mycki, pluski, turbany; dresy, dzianina jako odzież, etole, fartuchy, futra, garnitury, garsonki, getry, golfy, gorsety, gorseciki, halki, kamizelki, kaptury do ubrań, kąpielówki, kombinezony, konfekcja odzieżowa, kostiumy, kostiumy kąpielowe, koszule, koszulki, kożuchy, krawaty, kurtki, liberie, majtki, mantyle, mundury, nauszники, okrycia wełniane i futrzane z kapturem, okrycia wierzchnie, palta, paski do odzieży, peleryny, pelisy, pidżamy, płaszcze, pończochy, półgolfy, pulowery, rajstopy, rękawiczki, sari, skafandry, skarpety, spodenki, spodnie, spódnice, suknie, swetry, szale, szaliki, szlafroki, trykoty jako ubrania, T-shirty, ubrania robocze, ubrania wierzchnie, woalki, wyprawki dziecięce ubraniowe, żakiety pikowane; obuwie, obuwie sportowe, **26** artykuły krawieckie; artykuły pasmanteryjne; wykończenia ozdobne do bielizny i odzieży; guziki, haftki, zatrzaski, klamry do odzieży i do pasków, napy, emblematy ozdobne, sprzączki do ubrań, falbany do odzieży, koronki, taśmy wykończeniowe,

zapięcia do odzieży, wstążki, zamki błyskawiczne jako suwaki, sztuczne kwiaty, **35** usługi agencji importowo-eksportowej, usługi pośrednictwa handlowego na rzecz firm krajowych i zagranicznych; zgrupowanie na rzecz osób trzecich różnych towarów pozwalające nabywcy wygodnie je oglądać i kupować hurtowniach, sklepach i na stronie internetowej wyspecjalizowanej w sprzedaży bielizny, odzieży, nakryć głowy, obuwia, artykułów: krawieckich, pasmanteryjnych, wykończeń ozdobnych do bielizny i odzieży; usługi marketingowe; usługi reklamowe i promocyjne, dystrybucja materiałów reklamowych, próbek i wzorów wyrobów; organizacja pokazów, targów i wystaw w celach handlowych lub reklamowych, pokazy towarów, pokazy mody; doradztwo i pomoc w zakresie organizowania i prowadzenia działalności gospodarczej; usługi badania rynku.

(111) **242010** (220) 2010 08 18 (210) 374300

(151) 2011 09 29 (441) 2010 11 22

(732) MPJ FASHION Spółka z ograniczoną odpowiedzialnością Spółka Komandytowa, Poznań, PL.

(540)

UP

Kolor znaku: szary

(531) 27.5.1, 27.5.19, 29.1.6

(510), (511) **25** odzież damska, męska, młodzieżowa i dziecięca; odzież z tkanin naturalnych i sztucznych, odzież skórzana; odzież dżinsowa; apaszki, bielizna osobista, bielizna przeciwpotowa, bluzki damskie, bluzy dzianinowe, nakrycia głowy: berety, czapki, czapki z daszkiem i bez daszka, czepki, kapelusze, mycki, pluski, turbany; dresy, dzianina jako odzież, etole, fartuchy, futra, garnitury, garsonki, getry, golfy, gorsety, gorseciki, halki, kamizelki, kaptury do ubrań, kąpielówki, kombinezony, konfekcja odzieżowa, kostiumy, kostiumy kąpielowe, koszule, koszulki, kożuchy, krawaty, kurtki, liberie, majtki, mantyle, mundury, nauszники, okrycia wełniane i futrzane z kapturem, okrycia wierzchnie, palta, paski do odzieży, peleryny, pelisy, pidżamy, płaszcze, pończochy, półgolfy, pulowery, rajstopy, rękawiczki, sari, skafandry, skarpety, spodenki, spodnie, spódnice, suknie, swetry, szale, szaliki, szlafroki, trykoty jako ubrania, T-shirty, ubrania robocze, ubrania wierzchnie, woalki, wyprawki dziecięce ubraniowe, żakiety pikowane; obuwie, obuwie sportowe, **26** artykuły krawieckie; artykuły pasmanteryjne; wykończenia ozdobne do bielizny i odzieży; guziki, haftki, zatrzaski, klamry do odzieży i do pasków, napy, emblematy ozdobne, sprzączki do ubrań, falbany do odzieży, koronki, taśmy wykończeniowe, zapięcia do odzieży, wstążki, zamki błyskawiczne jako suwaki, sztuczne kwiaty, **35** usługi agencji importowo-eksportowej, usługi pośrednictwa handlowego na rzecz firm krajowych i zagranicznych; zgrupowanie na rzecz osób trzecich różnych towarów pozwalające nabywcy wygodnie je oglądać i kupować hurtowniach, sklepach i na stronie internetowej wyspecjalizowanej w sprzedaży bielizny, odzieży, nakryć głowy, obuwia, artykułów: krawieckich, pasmanteryjnych, wykończeń ozdobnych do bielizny i odzieży; usługi marketingowe; usługi reklamowe i promocyjne, dystrybucja materiałów reklamowych, próbek i wzorów wyrobów; organizacja pokazów, targów i wystaw w celach handlowych lub reklamowych, pokazy towarów, pokazy mody; doradztwo i pomoc w zakresie organizowania i prowadzenia działalności gospodarczej; usługi badania rynku.

(111) **242011** (220) 2010 08 18 (210) 374301

(151) 2011 09 29 (441) 2010 11 22

(732) MPJ FASHION Spółka z ograniczoną odpowiedzialnością Spółka Komandytowa, Poznań, PL.

(540)

Mertex

(531) 24.9.2, 24.9.7, 27.5.1

(510), (511) **25** odzież damska, męska, młodzieżowa i dziecięca; odzież z tkanin naturalnych i sztucznych, odzież skórzana; odzież dżinsowa; apaszki, bielizna osobista, bielizna przeciwopotowa, bluzki damskie, bluzy dzianinowe, nakrycia głowy: berety, czapki, czapki z daszkiem i bez daszka, czepki, kapelusze, mycki, pluski, turbany; dresy, dzianina jako odzież, etole, fartuchy, futra, garnitury, garsonki, getry, golfy, gorsety, gorseciki, halki, kamizelki, kaptury do ubrań, kąpielówki, kombinezony, konfekcja odzieżowa, kostiumy, kostiumy kąpielowe, koszule, koszulki, kożuchy, krawaty, kurtki, liberie, majtki, mantyle, mundury, nauszniki, okrycia wełniane i futrzane z kapturem, okrycia wierzchnie, pałta, paski do odzieży, peleryny, pelisy, pidżamy, płaszcze, pończochy, półgolfy, pulowery, rajstopy, rękawiczki, sari, skafandry, skarpety, spodenki, spodnie, spódnice, suknie, swetry, szale, szaliki, szlafroki, trykoty jako ubrania, T-shirty, ubrania robocze, ubrania wierzchnie, woalki, wyprawki dziecięce ubraniowe, żakiety pikowane; obuwie, obuwie sportowe, **26** artykuły krawieckie; artykuły pasmanteryjne; wykończenia ozdobne do bielizny i odzieży; guziki, haftki, zatrzaski, klamry do odzieży i do pasków, napy, emblematy ozdobne, sprzączki do ubrań, falbany do odzieży, koronki, taśmy wykończeniowe, zapięcia do odzieży, wstążki, zamki błyskawiczne jako suwaki, sztuczne kwiaty, **35** usługi agencji importowo-eksportowej, usługi pośrednictwa handlowego na rzecz firm krajowych i zagranicznych; zgrupowanie na rzecz osób trzecich różnych towarów pozwalające nabywcy wygodnie je oglądać i kupować hurtowniach, sklepach i na stronie internetowej wyspecjalizowanej w sprzedaży bielizny, odzieży, nakryć głowy, obuwia, artykułów: krawieckich, pasmanteryjnych, wykończeń ozdobnych do bielizny i odzieży; usługi marketingowe; usługi reklamowe i promocyjne, dystrybucja materiałów reklamowych, próbek i wzorów wyrobów; organizacja pokazów, targów i wystaw w celach handlowych lub reklamowych, pokazy towarów, pokazy mody; doradztwo i pomoc w zakresie organizowania i prowadzenia działalności gospodarczej; usługi badania rynku, **40** usługi w zakresie: apretuowania tkanin, farbowania tekstyliów i odzieży, dekatyzowania tkanin, uszlachetniania przędzy, tekstuowania przędzy, snucia osnów, uszlachetniania przędzy poliestrowej, hafciarstwa, prania tkanin, usługi szwalnicze; usługi krawieckie w zakresie szycia, szycia odzieży, bielizny, krojenia tkanin, pikowania tkanin, tkania, wykańczania tkanin, przeróbki odzieży; kompletowanie maszyn i urządzeń włókienniczych na zamówienie, **42** usługi w zakresie testowania materiałów, informacji o modzie, usługi w zakresie projektowania bielizny i odzieży, wzornictwo przemysłowe; doradztwo zawodowe w zakresie projektowania odzieży.

(111) **242012** (220) 2010 08 18 (210) 374324
 (151) 2011 10 11 (441) 2010 11 22
 (732) HARDER Spółka z ograniczoną odpowiedzialnością, Poznań, PL.
 (540)



Kolor znaku: biały, granatowy

(531) 26.1.2, 27.5.1, 29.1.12

(510), (511) **10** baseny do celów leczniczych, **11** wanny z wirowym ruchem wody, instalacje do sauny, kominki domowe, grille, **19** baseny kąpielowe w konstrukcji niemetalowej.

(111) **242013** (220) 2010 08 20 (210) 374398
 (151) 2011 11 04 (441) 2010 11 22
 (732) Multi Ice Radosław Charubin, Białystok, PL.
 (540)



Kolor znaku: czarny, brązowy, beżowy

(531) 27.5.1, 29.1.13

(510), (511) **30** pizza, makarony, sosy, spaghetti, chleb, lody, potrawy na bazie mąki, **43** usługi barowe, przygotowywanie dań na zamówienie oraz ich dostawa, restauracje, pizzeria.

(111) **242014** (220) 2010 08 20 (210) 374404
 (151) 2011 11 04 (441) 2010 11 22
 (732) GardenPlast Krzysztof Pasterak, Mateusz Sikora spółka cywilna, Pisarzowice, PL.

(540) GardenPlast

(510), (511) **17** tworzywa sztuczne zawarte w tej klasie, **37** budownictwo przemysłowe, **44** rolnictwo, ogrodnictwo krajobrazowe, kompozycje, szkółki roślinne, pielęgnacja trawników.

(111) **242015** (220) 2010 08 20 (210) 374408
 (151) 2011 11 04 (441) 2010 11 22
 (732) „RADMOR” Spółka Akcyjna, Gdynia, PL.
 (540)

RADMOR

(531) 27.5.1

(510), (511) **06** wyroby konstrukcyjne metalowe do urządzeń elektrotechnicznych, wyroby konstrukcyjne metalowe do urządzeń automatyki przemysłowej, wyroby konstrukcyjne metalowe do urządzeń teletechnicznych, **07** części maszyn, maszyny mechaniczne, narzędzia, **09** osprzęt mechaniczny do urządzeń elektrotechnicznych, osprzęt mechaniczny do urządzeń elektronicznych, osprzęt mechaniczny do urządzeń telekomunikacyjnych, osprzęt mechaniczny do urządzeń automatyki przemysłowej, osprzęt mechaniczny do urządzeń elektromechaniki, stojaki do urządzeń elektrotechnicznych, stojaki do urządzeń telekomunikacyjnych, stojaki do urządzeń automatyki przemysłowej, osprzęt mechaniczny do urządzeń elektrotechnicznych, stojaki do urządzeń telekomunikacyjnych, szafy do urządzeń telekomunikacyjnych, szafy do urządzeń automatyki przemysłowej, obudowy do urządzeń elektronicznych, obudowy do urządzeń elektrotechnicznych, obudowy do urządzeń telekomunikacyjnych, obudowy do urządzeń automatyki przemysłowej, wyposażenie elektroniczne do pojazdów silnikowych, wyposażenie elektryczne do pojazdów silnikowych, narzędzia technologii informatycznej i komunikacji informatycznej, aparatura do przetwarzania informacji, specjalistyczne oprogramowania informatyczne, sterujące programy komputerowe systemów operacyjnych, komputerowe urządzenia peryferyjne, software komputerowe, oprogramowania mikroprocesorów, modemy, programy komputerowe software ładowane, obudowy do przewodów światłowodowych, **36** usługi wynajmu pomieszczeń biurowych nieruchomości własnych, usługi zarządzania wynajmowanymi nieruchomościami własnymi, **37** usługi naprawy i konserwacji wyrobów metalowych, usługi naprawy i konserwacji maszyn mechanicznych, usługi naprawy i konserwacji urządzeń elektrycznych, usługi naprawy i konserwacji sprzętu radiokomunikacyjnego, usługi naprawy i konserwacji sprzętu telekomunikacyjnego, usługi naprawy i konserwacji komputerów, usługi instalowania sprzętu przemysłowego, usługi instalowania wyposażenia przemysłowego, usługi instalowania maszyn przemysłowych, **40** usługi obróbki mechanicznej metali, usługi obróbki mechanicznej elementów metalowych, usługi nakładania powłok na metale, usługi nakładania powłok na elementy metalowe, **42** usługi specjalistycznego projektowania elektronicznego, usługi specjalistycznego projektowania elektronicznego systemów łączności, usługi specjalistycznego projektowania mechanicznego, usługi profesjonalnych opracowań projektów naukowo-technicznych, usługi doradztwa informatycznego, usługi doradztwa inżynierjno-technicznego.

(111) **242016** (220) 2010 08 23 (210) 374475
 (151) 2011 10 27 (441) 2010 12 06
 (732) Zakład Cukierniczy „Michał” A. Szymczyk, K. Chojnacka-Szymczyk Spółka Jawna, Częstochowa, PL.
 (540)



Kolor znaku: brązowy, pomarańczowy, biały

(531) 26.2.1, 27.5.1, 29.1.13

(510), (511) **29** białko spożywcze, bulion, chrupki owocowe, chrupki ziemniaczane, chipsy ziemniaczane, suszone i gotowane owoce i warzywa, galaretki, dżemy, filety rybne, kompoty, jaja, jogurt, kielbasy, krokiety, margaryna, marmolada, masło, mięso, mrożone owoce, napoje mleczne z przewagą mleka, mleko, produkty mleczne, owoce kandyzowane,

owoce lukrowane, owoce w puszkach, ryby, sałatki owocowe, sałatki warzywne, ser, szynka, śmietana, warzywa konserwowe, warzywa suszone, warzywa w puszkach, wyroby drobiowe, wyroby podrobowe, zupy, żelatyna spożywcza, żywność przygotowywana z ryb, oleje i tłuszcze jadalne, **30** aromaty do żywności, biszkopty, bita śmietana, bułki słodkie, bułki, chafwa, chipsy, chleb, wyroby cukiernicze i słodczyce, w tym ciasta i ciastka, aromaty do ciast, cukier, cukierki, czekolada, napoje na bazie czekolady, drożdże, galaretki owocowe, gofry, guma do żucia, nie do celów medycznych, herbata, napoje na bazie herbaty, herbatniki, kakao, jogurt mrożony, napoje na bazie kakao, kanapki, kasze spożywcze, kawa, napoje na bazie kawy, kawa nienaturalna, kawa nie palona, keczup, kielbasa, kluski, krakersy, kukurydza prażona, płatki kukurydziane, lody spożywcze, majonezy, makarony, marcepan, żywność na bazie mąki, mąka i produkty zbożowe, pieczywo, mięsne sosy, miód, mrożona herbata, muesli, musztarda, naleśniki, ocet, orzechy arachidowe, produkty spożywcze na bazie owsa, płatki owsiane, ozdoby jadalne do ciast, paszteciki, piernik, pizze, placki, pomidory, sosy z pomidorów, pralinki, proszek do pieczenia, przekąski ryżowe, przekąski zbożowe, przyprawy, przyprawy korzenne, puddingi, preparaty roślinne zastępujące kawę, rośliny strączkowe, ryż, ciastka ryżowe, przekąski z ryżu, sajgonki, sałatki, skrobia do celów spożywczych, sosy do sałatek, słodczyce, cukierki słodzik/ maltoza, słodziki naturalne, sól do celów spożywczych, soda spożywcza, soja, mąka sojowa, sorbety, lody, sosy, sól kuchenna, spaghetti, substytuty kawy, suchary, syrop cukrowy dla celów spożywczych, przekąski zbożowe, zbożowe preparaty, zioła konserwowane, esencje do żywności, inne niż esencje eteryczne i oleje aromatyczne, tarty, **32** aperitify bezalkoholowe, napoje bezalkoholowe, ekstrakty owocowe bezalkoholowe, esencje do produkcji napojów, gazowane napoje, gazowane wody, koktajle bezalkoholowe, lemoniada, likiery, mineralne wody, miód, napoje na bazie miodu, napoje izotoniczne, nektary owocowe, bezalkoholowe napoje z soków, owoce, soki owocowe, piwo, piwo słodowe, sorbety, syropy do napojów, woda, woda mineralna, **35** agencja importowo -eksportowa i informacji handlowej agencja reklamowa, organizowanie wystaw handlowych lub reklamowych, pokazy towarów, promocja sprzedaży dla osób trzecich, reklamy, zaopatrzenie osób trzecich, zgrupowanie na rzecz osób trzecich różnych towarów pozwalające nabywcy wygodnie oglądać i kupować te towary na stronie Web dotyczącej sprzedaży różnorodnych towarów, zgrupowanie na rzecz osób trzecich różnych towarów pozwalające nabywcy wygodnie oglądać i kupować te towary w sklepie z artykułami spożywczymi.

(111) **242017** (220) 2010 08 26 (210) 374630
 (151) 2011 10 04 (441) 2010 12 06
 (732) „CONCEPT DEVELOPMENT BSD” Spółka z ograniczoną odpowiedzialnością, Warszawa, PL.

(540) WILLA KAMPINOS
 (510), (511) **35** badania marketingowe, badania rynku, doradztwo w zakresie organizowania i prowadzenia działalności gospodarczej, reklama, rozpowszechnianie materiałów reklamowych, reklama za pośrednictwem sieci komputerowej, organizowanie wystaw w celach handlowych lub reklamowych, **36** administrowanie nieruchomościami, agencje nieruchomości, agencje pośrednictwa w handlu nieruchomościami, dzierżawa nieruchomości, zarządzanie majątkiem nieruchomości, wycena nieruchomości, wynajem mieszkań, wynajem pomieszczeń biurowych, **37** usługi budowlane, informacja budowlana, nadzór budowlany, **39** wynajmowanie garaży, wynajmowanie miejsc parkingowych, **42** doradztwo budowlane, projektowanie budynków.

(111) **242018** (220) 2010 08 26 (210) 374631
 (151) 2011 10 04 (441) 2010 12 06
 (732) „CONCEPT DEVELOPMENT BSD” Spółka z ograniczoną odpowiedzialnością, Warszawa, PL.

(540) REZYDENCJA KAMPINOS
 (510), (511) **35** badania marketingowe, badania rynku, doradztwo w zakresie organizowania i prowadzenia działalności gospodarczej, reklama, rozpowszechnianie materiałów reklamowych, reklama za pośrednictwem sieci komputerowej, organizowanie wystaw w celach handlowych lub reklamowych, **36** administrowanie nieruchomościami, agencje nieruchomości, agencje pośrednictwa w handlu nieruchomościami, dzierżawa nieruchomości, zarządzanie majątkiem nieruchomości, wycena nieruchomości, wynajem mieszkań, wynajem pomieszczeń biurowych, **37** usługi budowlane, informacja budowlana, nadzór budowlany, **39** wynajmowanie garaży, wynajmowanie miejsc parkingowych, **42** doradztwo budowlane, projektowanie budynków.

(111) **242019** (220) 2010 08 27 (210) 374658
 (151) 2011 10 26 (441) 2010 12 06
 (732) AMOND Mariusz Gibasiewicz, Ostrów Wlkp., PL.

(540) amond
 (510), (511) **04** oleje przemysłowe i tłuszcze, smary, dodatki niechemiczne do paliw silnikowych, oleje do konserwacji powierzchni, mineralne paliwa, biopaliwa, **31** dodatki do pasz nie do celów leczniczych, **39** usługi transportowe na rzecz innych podmiotów, zwłaszcza pojazdami ciężarowymi, usługi magazynowe, usługi spedycyjne.

(111) **242020** (220) 2010 08 30 (210) 374729
 (151) 2011 10 18 (441) 2010 12 06
 (732) OPTIMUM MARK Spółka z ograniczoną odpowiedzialnością, Warszawa, PL.
 (540)



Kolor znaku: biały, czerwony, zielony

(531) 26.1.2, 27.5.1, 29.1.13

(510), (511) **29** zupy, koncentraty zup, kostki rosolowe, mięso, ekstrakty mięsne, **30** przyprawy, sosy, kluski, makarony, potrawy na bazie mąki oraz makaronu.

(111) **242021** (220) 2010 06 24 (210) 371928
 (151) 2011 12 02 (441) 2010 09 27
 (732) SUPLE24.COM.PL Justyna Gawryluk, Białystok, PL.

(540) suple24
 (510), (511) **05** białkowe preparaty do celów medycznych, białko-węglowodanowe preparaty do celów medycznych, węglowodanowe preparaty do celów medycznych, preparaty witaminowe do celów medycznych, suplementy dietetyczne do celów medycznych, napoje lecznicze, żywność dietetyczna do celów leczniczych, nowa żywność do celów leczniczych, dietetyczne napoje przystosowane do celów medycznych, dietetyczne substancje przystosowane do celów medycznych, dodatki odżywcze do celów leczniczych, artykuły żywnościowe na bazie białka do celów medycznych, balsamy do celów leczniczych, chemiczne preparaty do celów farmaceutycznych, preparaty chemiczno-farmaceutyczne, enzymy do celów medycznych, preparaty farmaceutyczne do celów medycznych, leki pomocnicze, leki w płynie, mazidla, wody mineralne do celów leczniczych, **25** odzież, odzież sportowa, obuwie sportowe, nakrycia głowy, **28** przyrządy do ćwiczeń fizycznych, przyrządy gimnastyczne, przyrządy mechaniczne do gimnastyki, rowery treningowe stacjonarne, hantle, przyrządy stosowane w kulturystyce, nakolanniki, nagolenniki jako artykuły sportowe, ochraniacze ciała jako części strojów sportowych, rękawice sportowe, **35** usługi sprzedaży hurtowej i detalicznej oraz za pośrednictwem strony internetowej odżywek dla sportowców, suplementów diety, zestawów witaminowo-mineralnych, reduktorów tłuszczu, produktów dietetycznych, akcesoriów sportowych, artykułów sportowych, gimnastycznych i rehabilitacyjnych, sprzętu sportowego, sprzętu treningowego, odzieży sportowej, galanterii sportowej, obuwia sportowego, nakryć głowy, napojów bezalkoholowych, napojów izotonicznych, środków spożywczych, nowej żywności, produktów farmaceutycznych, reklama za pośrednictwem sieci komputerowej i w Internecie, rozpowszechnianie materiałów reklamowych-prospektów, ulotek, druków, kaset, płyt, usługi organizowania i przeprowadzania aukcji internetowych, usługi informacji handlowej.

(111) **242022** (220) 2010 01 05 (210) 364713
 (151) 2011 09 19 (441) 2010 04 12
 (732) LESAFFRE POLSKA Spółka Akcyjna, Wołczyn, PL.

(540) Lesaffre BENE-VIA
 (510), (511) **30** kawa, herbata, kakao, cukier, ryż, tapioka, sago, kawa nienaturalna; mąka i produkty zbożowe, chleb, wyroby cukiernicze

i słodczyce, lody; miód, melasa-syropy; drożdże, proszek do pieczenia; sól, musztarda; ocet, sosy-przyprawy; przyprawy; lód.

(111) **242023** (220) 2010 04 28 (210) 369711
 (151) 2011 11 10 (441) 2010 08 02
 (732) POLSKA SPÓŁKA SPIRYTUSOWA SPÓŁKA Z OGRANICZONĄ
 ODPOWIEDZIALNOŚCIĄ, Rzeszów, PL.
 (540)



Kolor znaku: biały, złoty, srebrny, czarny

(531) 25.1.5, 26.1.7, 27.5.1, 29.1.14

(510), (511) **33** napoje alkoholowe z wyjątkiem piwa, ekstrakty alkoholowe, esencje alkoholowe, wódka, **35** zgrupowanie na rzecz osób trzecich napojów alkoholowych w sposób umożliwiający ich wygodne oglądanie i kupowanie w sklepach, hurtowniach, w Internecie oraz drogą sprzedaży wysyłkowej, reklama wyżej wymienionych towarów.

(111) **242024** (220) 2010 04 28 (210) 369712
 (151) 2011 11 10 (441) 2010 08 02
 (732) POLSKA SPÓŁKA SPIRYTUSOWA SPÓŁKA Z OGRANICZONĄ
 ODPOWIEDZIALNOŚCIĄ, Rzeszów, PL.
 (540)

ЗЛАТОГОР

(531) 28.5

(510), (511) **33** napoje alkoholowe z wyjątkiem piwa, ekstrakty alkoholowe, esencje alkoholowe, wódka, **35** zgrupowanie na rzecz osób trzecich napojów alkoholowych w sposób umożliwiający ich wygodne oglądanie i kupowanie w sklepach, hurtowniach, w Internecie oraz drogą sprzedaży wysyłkowej, reklama wyżej wymienionych towarów.

(111) **242025** (220) 2010 04 28 (210) 369713
 (151) 2011 11 10 (441) 2010 08 02
 (732) POLSKA SPÓŁKA SPIRYTUSOWA SPÓŁKA Z OGRANICZONĄ
 ODPOWIEDZIALNOŚCIĄ, Rzeszów, PL.
 (540)



Kolor znaku: srebrny, granatowy, złoty, czarny

(531) 25.1.5, 26.1.7, 27.5.1, 29.1.14

(510), (511) **33** napoje alkoholowe z wyjątkiem piwa, ekstrakty alkoholowe, esencje alkoholowe, wódka, **35** zgrupowanie na rzecz osób trzecich napojów alkoholowych w sposób umożliwiający ich wygodne oglądanie i kupowanie w sklepach, hurtowniach, w Internecie oraz drogą sprzedaży wysyłkowej, reklama wyżej wymienionych towarów.

(111) **242026** (220) 2010 09 01 (210) 374806
 (151) 2011 10 18 (441) 2010 12 06
 (732) „KLIMAINSTAL” S.C. Tadeusz Zarębski, Damian Kuta,
 Sosnowiec, PL.
 (540) klimainstal

(510), (511) **07** pompy (maszyny), pompy (części maszyn lub silników), pompy do instalacji grzewczych, pompy próżniowe, reduktory ciśnienia, urządzenia i sprzęt do czyszczenia instalacji pneumatycznych zwłaszcza systemów klimatyzacyjno-wentylacyjnych, urządzenia dmuchawy do sprężania, zasysania i transportu gazu zwłaszcza powietrza, maszyny do filtrowania, filtry do maszyn filtrujących, wkłady do maszyn filtrujących, kompresory, instalacje do kondensacji, kondensatory pary i powietrza, mechaniczne napędy i hydrauliczne do maszyn i silników, instalacje pneumatyczne do transportu kanałami, pompy, pompy i urządzenia do sprężonego powietrza, skraplacze powietrza, sprężarki, wentylatory do silników, wymienniki ciepła jako części maszyn, urządzenia do zasysania powietrza, maszyny i urządzenia do czyszczenia, urządzenia do czyszczenia parowe i pod wysokim ciśnieniem, **11** urządzenia i instalacje do oświetlenia, ogrzewania, wytwarzania pary, gotowania, chłodzenia, suszenia, wentylacji, zaopatrzenia w wodę oraz instalacje sanitarne, klimatyzatory ściennie, kanałowe, kasetonowe, kominkowe, dachowe, przypodłogowo-sufitowe, przestawne i inne, oczyszczacze powietrza i gazu, osuszacze, wentylatory ściennie, kominkowe, wyciągowe i inne, centrale wentylacyjne, urządzenia filtrowentylacyjne, urządzenia filtrowentylacyjne gazowe, odciągi stanowiskowe, urządzenia do filtracji pyłów spawalniczych, urządzenia do filtracji pyłów suchych, urządzenia do filtracji pyłów lepkich i gazów, urządzenia filtracyjne wysokiego podciśnienia, nagrzewnice olejowe z odprowadzaniem spalin, nagrzewnice olejowe bez odprowadzania spalin, nagrzewnice elektryczne, nagrzewnice gazowe, olejowe promienniki podczerwieni, nagrzewnice z palnikiem wewnętrznym, nagrzewnice wodne, kurtyny powietrza, kurtyny powietrza z nagrzewnicą, kurtyny powietrza bez nagrzewnicy, separatory mgły olejowej, grzejniki i kaloryfery, grzejniki elektryczne, zaślepki do grzejników, nawilżacze do grzejników centralnego ogrzewania, piecyki, piecyki gazowe, rekuperatory, kaloryfery olejowe, kominki domowe, kominki elektryczne, konwektory, systemy i instalacje solarne, armatura do pieców, armatura bezpieczeństwa do urządzeń oraz instalacji wodnych i gazowych, bojler, chłodnice do pieców, wymienniki ciepła niebędące częściami maszyn, zasobniki ciepła, czyste komory, dmuchawy, urządzenia nawadniające, elementy grzejne, filtry do klimatyzacji, filtry (elementy instalacji domowych lub przemysłowych), aparaty do uzdatniania powietrza, kanały kominowe, kanały kominowy do kotłów grzewczych, urządzenia i instalacje do kąpieli, wyciągi kominowe, kanały dymowe do kominów, kotły grzewcze, rury do kotłów grzewczych, urządzenia zasilające do kotłów grzewczych, kolektory słoneczne, naczynia zbiorcze do instalacji centralnego ogrzewania, urządzenia do ogrzewania na paliwa stałe, płynne lub gazowe, urządzenia elektryczne do ogrzewania, odpowietrzniki nieautomatyczne do instalacji ogrzewania parowego, instalacje do ogrzewania wodnego, paleniska i osprzęt do palenisk, parowniki, piece słoneczne, sterylizatory powietrza, suszarki powietrza, zawory regulujące poziom w zbiornikach, armatura regulacyjna i bezpieczeństwa do przewodów gazowych, zawory mieszalnikowe do przewodów wodociągowych, armatura regulacyjna urządzeń wodnych lub gazowych oraz przewodów wodnych lub gazowych, regulacja wyciągów, rozpylacze, rury kotłowe centralnego ogrzewania, rury jako części instalacji sanitarnych, sedesy, bidety, toalety, umywalki, wanny i kabiny natryskowe, zbiorniki ciśnieniowe wody, zespół grzejny powietrzny, zlewozmywaki, **35** zgrupowanie na rzecz osób trzecich różnych towarów obejmujących: urządzenia i instalacje do oświetlenia, ogrzewania, wytwarzania pary, gotowania, chłodzenia, suszenia, wentylacji, zaopatrzenia w wodę oraz instalacje sanitarne, klimatyzatory ściennie, kanałowe, kasetonowe, kominkowe, dachowe, przypodłogowo-sufitowe, przestawne i inne, oczyszczacze powietrza i gazu, osuszacze, wentylatory ściennie, kominkowe, wyciągowe i inne, centrale wenty-

lacyjne, urządzenia filtrowentylacyjne, urządzenia filtrowentylacyjne gazowe, odciągi stanowiskowe, urządzenia do filtracji pyłów spalwalniczych, urządzenia do filtracji pyłów suchych, urządzenia do filtracji pyłów lepkich i gazów, urządzenia filtracyjne wysokiego podciśnienia, nagrzewnice olejowe z odprowadzaniem spalin, nagrzewnice olejowe bez odprowadzania spalin, nagrzewnice elektryczne, nagrzewnice gazowe, olejowe promienniki podczerwieni, nagrzewnice z palnikiem wewnętrznym, nagrzewnice wodne, kurtyny powietrza, kurtyny powietrza z nagrzewnicą, kurtyny powietrza bez nagrzewnicy, separatory mgły olejowej, grzejniki i kaloryfery, grzejniki elektryczne, zaślepki do grzejników, nawilżacze do grzejników centralnego ogrzewania, piecyki, piecyki gazowe, rekuperatory, kaloryfery olejowe, kominki domowe, kominki elektryczne, konwektory, systemy i instalacje solarne, armatura do pieców, armatura bezpieczeństwa do urządzeń oraz instalacji wodnych i gazowych, bojler, chłodnice do pieców, wymienniki ciepła niebędące częściami maszyn, zasobniki ciepła, czyste komory, dmuchawy, urządzenia nawadniające, elementy grzejne, filtry do klimatyzacji, filtry (elementy instalacji domowych lub przemysłowych), aparaty do uzdatniania powietrza, kanały kominowe, kanały kominowy do kotłów grzewczych, urządzenia i instalacje do kąpeli, wyciągi kominowe, kanały dymowe do kominów, kotły grzewcze, rury do kotłów grzewczych, urządzenia zasilające do kotłów grzewczych, kolektory słoneczne, naczynia zbiorcze do instalacji centralnego ogrzewania, urządzenia do ogrzewania na paliwa stałe, płynne lub gazowe, urządzenia elektryczne do ogrzewania, odpowietrzniki nieautomatyczne do instalacji ogrzewania parowego, instalacje do ogrzewania wodnego, paleniska i osprzęt do palenisk, parowniki, piece słoneczne, sterylizatory powietrza, suszarki powietrza, zawory regulujące poziom w zbiornikach, armatura regulacyjna i bezpieczeństwa do przewodów gazowych, zawory mieszalnikowe do przewodów wodociągowych, armatura regulacyjna urządzeń wodnych lub gazowych oraz przewodów wodnych lub gazowych, regulacja wyciągów, rozpylacze, rury kotłowe centralnego ogrzewania, rury jako części instalacji sanitarnych, sedesy, bidety, toalety, umywalki, wanny i kabiny natryskowe, zbiorniki ciśnieniowe wody, zespół grzejny powietrzny, zlewozmywaki, nasady kominowe metalowe, metale nieszlachetne i ich stopy; budowlane materiały metalowe, przenośne metalowe konstrukcje budowlane, materiały metalowe do budowy dróg żelaznych, przewody nieelektryczne, liny i druty z metali nieszlachetnych, drobne wyroby żelazne, wyroby ślusarskie, rury i rurki metalowe, zawory, pompy (maszyny), pompy (części maszyn lub silników), pompy do instalacji grzewczych, pompy próżniowe, reduktory ciśnienia, urządzenia i sprzęt do czyszczenia instalacji pneumatycznych zwłaszcza systemów klimatyzacyjno-wentylacyjnych, urządzenia dmuchawy do sprężania, zasysania i transportu gazu zwłaszcza powietrza, maszyny do filtrowania, filtry do maszyn filtrujących, wkłady do maszyn filtrujących, kompresory, instalacje do kondensacji, kondensatory pary i powietrza, mechaniczne napędy i hydrauliczne do maszyn i silników, instalacje pneumatyczne do transportu kanałami, pompy, pompy i urządzenia do sprężonego powietrza, skraplacze powietrza, sprężarki, wentylatory do silników, wymienniki ciepła jako części maszyn, urządzenia do zasysania powietrza, maszyny i urządzenia do czyszczenia, urządzenia do czyszczenia parowe i pod wysokim ciśnieniem, urządzenia i aparatura kontrolna, sterownicza i pomiarowa przeznaczone dla oświetlania, ogrzewania, wytwarzania pary, gotowania, chłodzenia, suszenia, wentylacji, zaopatrzenia w wodę oraz instalacji sanitarnych, falowniki, regulatory obrotów, materiały wypełniające, uszczelniające, pakuły, materiały izolacyjne; rury elastyczne niemetalowe, materiały budowlane niemetalowe; rury sztywne niemetalowe stosowane w budownictwie w sposób pozwalający nabywcy ich wygodne oglądanie i kupowanie w sklepach, hurtowniach, w Internecie oraz za pośrednictwem sprzedaży wysyłkowej, reklama wymienionych towarów, **37** montaż urządzeń i instalacji wentylacyjnych, klimatyzacyjnych i grzewczych, konserwacja i naprawy urządzeń i instalacji wentylacyjnych, klimatyzacyjnych i grzewczych, usługi budowlane, usługi instalacyjne, usługi wykańczania wnętrz, nadzór budowlany, **42** projektowanie urządzeń i instalacji wentylacyjnych, klimatyzacyjnych i grzewczych, projekty i ekspertyzy techniczne, prace badawczo-rozwojowe na rzecz osób trzecich.

(111) **242027** (220) 2004 12 02 (210) 288333
 (151) 2011 10 24 (441) 2005 03 07
 (732) Dariusz Domagalski, Warszawa, PL.

(540)



Kolor znaku: niebieski, czerwony

(531) 26.4.8, 27.5.1, 29.1.12

(510), (511) **39** transport towarów-przeprowadzki.(111) **242028** (220) 2004 05 01 K (210) 291997

(151) 2010 09 10 (441) 2005 03 30

(732) freenet AG, Büdelsdorf, DE.

(540) freenet

(510), (511) **35** badanie rynku, analiza rynku: doradztwo w zakresie prowadzenia przedsiębiorstwa i doradztwo organizacyjne; pośrednictwo i zawieranie transakcji handlowych dla osób trzecich, w szczególności w radiu i przez radio, telewizję, kino, druk, wideotekst, teletext i internet; badanie opinii; badanie reklam; dystrybucja towarów do celów reklamowych; pośrednictwo reklamowe; wprowadzanie reklam na rynek, w szczególności w wyżej wymienionych mediach i poprzez wyżej wymienione media; publikacja prospektów; produkcja filmów reklamowych; wynajem filmów reklamowych; prowadzenie kanałów z teleshopem; telefoniczne przyjmowanie zamówień dla ofert teleshopu; oferowanie i udzielanie zgromadzonych w banku danych informacji, szczególnie za pośrednictwem interaktywnych systemów komputerowych pozostających ze sobą w powiązaniu, łącznie z informacjami konsumentów, ofertami kupna i ofertami dotyczącymi użyczenia towarów; doradztwo konsumenckie i informacja konsumencka, sporządzanie i wydawanie statystyk; sporządzanie analiz kosztorysowych-cenowych; kalkulacja cen; informacja i kalkulacje w sprawach handlowych; optymalizacja zakupów, mianowicie zamówienia zbiorcze, ustalanie i negocjowanie opustów cenowych; rozwój automatycznych zamówień towarów na rzecz osób trzecich; wyszukiwanie produktów, mianowicie wyszukiwanie różnych ofert dla konkretnego produktu, również na rynku prywatnym i przedmiotów kolekcjonerskich i używanych towarów; badanie systemów dostawczych; przeprowadzanie aukcji i licytacji, szczególnie przez internet; przeprowadzanie aukcji on-line w internecie, szczególnie w formie prezentacji sprzedawanych towarów, łącznie ze sprzedażą towarów przez licytację; wyszukiwanie umów kupna i sprzedaży towarów dla osób trzecich, załatwianie umów kupna i sprzedaży towarów dla osób trzecich za opłatą, szczególnie usługi komisjonaera; tworzenie, prowadzenie i wykorzystywanie rejestru licytowanych produktów i usług; marketing i reklamowanie, łącznie z tworzeniem, aktualizacją i wynajmem powierzchni reklamowych; reklama, szczególnie reklama radiowa, telewizyjna, kinowa, w formie drukowanej, reklama wideotekstowa, reklama teletekstowa; reklama sprzedaży na rzecz osób trzecich; koncepcja prezentacji i innych ofert informacyjnych do celów reklamowych, do celów informacyjnych, do sprzedaży i dla komunikacji z klientami i interesantami a szczególnie dla publikacji w internecie, w innych sieciach danych, w usługach typu on-line, jak również za pośrednictwem technik multimedialnych; realizacja prezentacji i innych ofert informacyjnych do celów reklamowych, celów informacyjnych, do sprzedaży i dla komunikacji z klientami i interesantami a szczególnie do publikacji w internecie, w innych sieciach danych, w usługach typu on-line, jak również za pośrednictwem technik multimedialnych, w szczególności tworzenie internetowych stron domowych dla osób trzecich, projektowanie stron w sieci; wysyłanie wiadomości ze stron internetowych; reklama internetowa, szczególnie marketing na rzecz osób trzecich w sieciach cyfrowych w postaci reklamy internetowej; telefoniczne i/lub skomputeryzowane przyjmowanie zamówień dla ofert teleshopu i internetowych ofert towarowych i usługowych; wybieranie, opracowywanie, gromadzenie i przenoszenie danych dotyczących opłat w dziedzinie telekomunikacji; usługi rozliczeniowe, w szczególności tworzenie, opracowywanie i wysyłka rachunków telekomunikacyjnych za pośrednictwem elektronicznego przesyłania danych i/lub na papierze, **38** usługi telekomunikacyjne, w tym oparte na przetwarzaniu danych elektroniczne usługi informacyjne i komunikacyjne dla otwartych i zamkniętych kręgów odbiorców; emitowanie filmów, programów lub audycji radiowych, telewizyjnych, w systemie BTX, wideotekstowych, teletekstowych, internetowych, w tym spotów reklamowych; gromadzenie i dostarczanie wiadomości i ogólnie informacji oraz ich opracowywanie; transmisja dźwięku, obrazu i danych za pomocą kabla, satelity, komputera, sieci komputerowej, telefonu i łączy ISDN jak również za pomocą innych mediów służących do transmisji; przesyłanie programów radiowych i telewizyjnych, również poprzez przewody, kabel, radio satelitarne, videotext, przez internet i inne podobne urządzenia

techniczne; telewizyjne usługi informacyjne; emitowanie audycji typu teleshop; oferowanie i udostępnianie zgromadzonych w banku danych informacji, w tym również za pośrednictwem połączonych interaktywnych systemów komputerowych; cyfrowe osieciowanie przedsiębiorstw do intranetu; rozwój i wdrażanie cyfrowych kanałów, w tym za pomocą videoserwerów jako mediów gromadzących dane video; identyfikacja uczestników określonych grup przez uczestników sieci; określanie taryf i przyporządkowywanie tych grup; udostępnianie ofert informacyjnych do wywoływania z Internetu, innych sieci danych jak również usług on-line, **41** wychowywanie, kształcenie, rozrywka, działalność sportowa i kulturalna; rozrywka, zwłaszcza rozrywka radiowa i telewizyjna; rozrywka on-line i w formie gier internetowych; produkcja filmów, programów lub audycji telewizyjnych, radiowych, w systemie BTX, videotekstowych, teletekstowych; wynajem filmów; produkcja audycji teleshopu; organizowanie imprez typu show, imprez quizowych, teatralnych, sportowych i muzycznych jak również imprez i konkurencji w dziedzinie rozrywki i sportu, szczególnie przez internet, również do zapisu lub jako audycje na żywo w telewizji lub radiu; prowadzenie usług informacyjnych we wszystkich mediach off-line i on-line, łącznie z doradztwem, **42** rozwijanie i udoskonalanie elektronicznych przewodników programowych telewizyjnych, radiowych i internetowych; usługi hostingowe; tworzenie i prowadzenie banku danych; tworzenie programów dla przetwarzania danych, szczególnie dla komunikacji danych, dla transmisji informacji, obrazu i dźwięku poprzez łącza, satelitę i urządzenia telekomunikacyjne, włączając w to doradztwo; wynajem struktur sieciowych i urządzeń dla elektronicznego przetwarzania danych, komunikacji danych i transmisji za pomocą łącza, informacji, obrazu i dźwięku, satelitów i urządzeń telekomunikacji, włączając doradztwo; pośrednictwo w strukturach sieciowych i urządzeniach dla elektronicznego przetwarzania danych, komunikacji danych i transmisji informacji, obrazu i dźwięku za pomocą łącza, satelity i urządzeń telekomunikacyjnych.

(111) **242029** (220) 2005 03 14 (210) 292426
 (151) 2011 04 21 (441) 2005 06 27
 (732) ESO Spółka Jawna Mariusz Pydyn, Jan Pydyn, Łódź, PL.
 (540)



Kolor znaku: biały, czerwony

(531) 26.1.12, 27.5.1, 29.1.12

(510), (511) **11** aparatura i instalacje gazowe, akcesoria i części zamienne do aparatury i instalacji, **37** usługi wykonywania instalacji gazowniczych, wodociągowych, ciepłowniczych, elektrycznych, usługi w zakresie budowy, rozbudowy i modernizacji urządzeń dla potrzeb sieci elektroenergetycznych, ciepłowniczych, wodociągowych, gazowych, **39** usługi w zakresie dostarczania towarów, **42** usługi projektowania instalacji gazowniczych, wodociągowych, ciepłowniczych i elektrycznych, usługi doradcze i projektowe w zakresie budowy, rozbudowy i modernizacji sieci elektroenergetycznych, sieci ciepłowniczych i dystrybutorów paliw stałych, ciekłych, gazowych, energii elektrycznej i ciepłej, wody.

(111) **242030** (220) 2005 04 14 (210) 293677
 (151) 2011 09 15 (441) 2005 07 25
 (732) OPTIMUM MARK Spółka z ograniczoną odpowiedzialnością, Warszawa, PL.
 (540)



Kolor znaku: biały, zielony i jego odcienie, żółty

(531) 5.7.12, 27.5.1, 29.1.15

(510), (511) **32** napoje.

(111) **242031** (220) 2007 12 27 (210) 334633
 (151) 2011 08 22 (441) 2008 03 31
 (732) MOKATE Spółka z ograniczoną odpowiedzialnością, Żory, PL.
 (540)



Kolor znaku: jasnoniebieski, ciemnoniebieski, biały

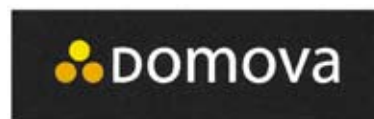
(531) 27.5.1, 29.1.12

(510), (511) **05** kawa z zawartością substancji wspomagających odchudzanie, **30** kawa, kawa rozpuszczalna.

(111) **242032** (220) 2009 04 10 (210) 354560
 (151) 2011 08 22 (441) 2009 07 20
 (732) Marius Olech, Gdańsk, PL.
 (540) TRAF Play

(510), (511) **41** organizowanie i obsługa dyskotek, usługi w zakresie kasyn gry i salonów gier, usługi w zakresie klubów nocnych i rozrywkowych, organizowanie balów i konkursów rozrywkowych, organizowanie przyjęć, **43** usługi gastronomiczne i barowe, usługi hotelarskie, przygotowywanie żywności i napojów na zamówienie oraz ich dostawa.

(111) **242033** (220) 2009 04 14 (210) 354675
 (151) 2011 11 02 (441) 2009 07 20
 (732) TOP MARK Spółka z ograniczoną odpowiedzialnością, Łódź, PL.
 (540)



Kolor znaku: biały, żółty, pomarańczowy, czarny

(531) 26.1.1, 26.1.6, 29.1.14

(510), (511) **04** świece; świeczki; świece zapachowe jako lampki nocne, **08** dziadek do orzechów z metali nieszlachetnych; narzędzia ogrodnicze ręczne; grabie; młotki; motyki; noże ogrodnicze; nożyce; nożyce ogrodnicze; obcęgi; obcinacze; widełki do pielienia; szpachle; łopatkki; szpadle; grace; otwieracz do puszek; cążki do paznokci; zestawy do pedicure; zestaw do manicure; szczypce do depilacji; noże do warzyw; tasaki do warzyw; widełce, **14** biżuteria; szkatułki na biżuterię z metali szlachetnych; biżuteria komórkowa; bransoletki; breloczki do kluczy ozdobne; broszki; kolczyki; łańcuszki; naszyjniki; ozdoby-biżuteria; zegarki; zegary, **20** bambus; szkatułki na biżuterię nie z metali szlachetnych; stojaki na butelki; stojaki naczasopisma; zasłony dekoracyjne z koralików; kosze niemetalowe; krzesła; postumenty poddoniczki na kwiaty; leżaki; skrzynki na listy niemetalowe i niemurwane; lustra; kije domiotły niemetalowe; haczyki niemetalowe do wieszania odzieży; pokrowce na odzież; wieszaki na odzież; ozdoby z tworzyw sztucznych do artykułów spożywczych; pojemnik do pakowania z tworzyw sztucznych; stojaki na parasole; podnóżki; poduszki; pudełkadrewniane lub z tworzyw sztucznych; ramki do obrazów; skrzynki na zabawki; taborety; wieszaki na ubrania; półki na przyprawy, **21** zapinki do bielizny; otwieracze do butelek; pojemniki na butelki szklane; cedzaki; suszarkido bielizny; wyroby z ceramiki do gospodarstwa domowego; deski do krojenia chleba; koszena chleb; wiaderka do kostek lodu; łopatkki do ciasta; formy do ciastek; cukiernice nie z metali szlachetnych; czajniki do herbaty nie z metali szlachetnych; czajniki nieelektryczne; czajniki nie z metali szlachetnych; prasa do czosnku; narzędzia do czyszczenia ręczne; deski do prasowania; pokrowce na deski do prasowania; osłony na doniczki; doniczki; dozowniki mydła; dozowniki ręczników papierowych; durszlaki; dywany; dzbanki; ekspresy do kawy; figurki; filizanki; foremki; formy; garnki; gąbki; grzebienie; serwisy do herbaty; zaparzaczkido herbaty; imbryki; łapki na insekty; kieliszki do jajek; kandelabry; dzbanki

do parzenia;kawy: serwisy do kawy; kieliszki; końcówki wylotowe do węży zraszających; korkociągi; korki; kosze do użytku domowego; kółka na serwetki; krajarki do ciasta nieelektryczne;kuchenny sprzęt nieelektryczny; lodówki turystyczne nieelektryczne; łopatk; łyżki wazowe;ścierki do czyszczenia; ścierki do wycierania mebli; klosze do przykrywania masła; menażki; kubki; kubły; mieszarki ręczne; miseczki; miski; młynki domowe nieelektryczne; mopy; mydelniczki; naczynia ceramiczne; naczynia do picia; naczynia na masło; naczynia stołowe; termosy na napoje; noże; szufelki do zbierania okruchów; pucharki na owoce; talerze z papieru; patelnie; kufle do piwa; pojemniki do użytku w domu lub kuchni; pojemniki na słodycze; rękawice do polerowania; polewaczki; wyroby kuchenne z porcelany; zestawy do przypraw; rękawice ogrodnicze; pudełka na kanapki ;pudełka szklane; rondle; klosze do przykrywania; sita; skarbonki; solniczki; spodeczki; szczotki; szklanki; wyroby kuchenne ze szkła; szufelki; tace; tarki; przybory toaletowe; wazon; zmiotki; zastawa stołowa; zraszacze, **24** bielizna pościelowa; bielizna stołowa tekstylna; bielizna stołowa niepapierowa; bieżniki stołowe; ceraty; bielizna domowa; firanki; kapy na łóżka; podstawki z tkanin pod kieliszki; kotary na drzwi; koce na łóżka; narzuty na łóżka; moskitiery; filc; narzuty pikowane; pledy;podszewki; pokrowce na poduszki; poszewki na poduszki; pokrowce na deski toaletowe;ręczniki tekstylne; serwetki stołowe tekstylne; obrusy; serwety niepapierowe; ścierki doosuszania szkła; śpiwory; zasłony prysznicowe z materiałów tekstylnych lub tworzyw sztucznych, **27** maty antypoślizgowe; dywaniki; dywany; kobierce; maty gimnastyczne; maty łazienkowe;dywaniki do samochodów; maty z trzciny; wycieraczki słomiane.

(111) **242034** (220) 2009 05 14 (210) 355872
 (151) 2011 09 15 (441) 2009 08 17
 (732) Mepha GmbH, Aesch, CH.
 (540) DENSIDRON
 (510), (511) **05** produkty farmaceutyczne do leczenia osteoporozy dostępne wyłącznie na receptę.

(111) **242035** (220) 2009 05 14 (210) 355875
 (151) 2011 11 02 (441) 2009 08 17
 (732) „Dębowa Polska” Spółka Jawna Jerzy Markiewicz-Leszek Markiewicz, Siedlec, PL.
 (540)



Kolor znaku: złoty, czarny, czerwony, biały
 (531) 5.1.3, 25.1.1, 26.4.2, 27.5.1, 29.1.14
 (510), (511) **33** wódka, **35** usługi w zakresie sprzedaży wódki.

(111) **242036** (220) 2009 05 18 (210) 355978
 (151) 2011 09 15 (441) 2009 12 21
 (732) BDB SPÓŁKA Z OGRANICZONĄ ODPOWIEDZIALNOŚCIĄ, Trzcianka, PL.
 (540) aronox
 (510), (511) **05** alkaloidy do celów medycznych, aminokwasy do celów medycznych, antyseptyki, środki zmniejszające apetyt do celów medycznych, preparaty bakteryjne i bakteriologiczne do celów medycznych i weterynaryjnych, artykuły żywnościowe na bazie białka do celów medycznych, preparaty białkowe do celów medycznych, mleko białkowe, preparaty biologiczne do celów medycznych, bulio-

ny dla kultur bakteriologicznych, preparaty chemiczno-farmaceutyczne, chinina do celów medycznych, chleb dla diabetyków, cukier do celów medycznych i leczniczych, wyroby cukiernicze do celów leczniczych, dietetyczna: żywność, napoje i substancje przystosowana do celów medycznych, dodatki do pasz i dodatki odżywcze do celów leczniczych, preparaty enzymatyczne i enzymy do celów medycznych, gliceryna i glukoza do celów medycznych, olej gorczykowy do celów leczniczych, guma do żucia do celów medycznych i lecznicza, herbata lecznicza, olejek kamforowy do celów medycznych, kandyz do celów leczniczych, kąpiele lecznicze i tlenowe, sole do kąpiele leczniczych, olejek z kopru do celów leczniczych, korzenie lekarskie, kultury mikroorganizmów do celów medycznych lub weterynaryjnych, kwasja (gorzknia) i kwebracho do celów medycznych, lecytyna do celów medycznych, lecnicze: oleje, zioła i napary, substancje odżywcze dla mikroorganizmów, wody mineralne do celów leczniczych, mineralne wody (sole), mleczko pszczele do celów medycznych, mleko: białkowe, migdałowe do celów farmaceutycznych i w proszku dla niemowląt, cukier mlekowy, napoje lecznicze, narkotyki do celów medycznych, preparaty z mikroorganizmów do celów medycznych lub weterynaryjnych, produkty uboczne z procesu obróbki ziaren zbóż do celów leczniczych, sole sodowe do celów leczniczych, sole do kąpiele mineralnych, sole wód mineralnych, suplementy mineralne do żywności, żelatyna do celów medycznych, żywność dietetyczna do celów leczniczych, żywność dla niemowląt, **09** CPU, dane na nośnikach optycznych i magnetycznych, dyski: kompaktowe, magnetyczne i optyczne, dyski optyczne kompaktowe, dyskietki, filmy, karty magnetyczne, karty z pamięcią lub mikroprocesorem, karty inteligentne, komputerowe notesy i pamięci, programy komputerowe zapisywane, komputerowe programy, komputerowe programy nagrane, karty magnetyczne i inteligentne, karty magnetyczne kodowane, nośniki danych magnetycznych, magnetyczne informacji, optyczne informacji i płyt ciemniowych, notesy elektroniczne, obwody drukowane i scalone, oprogramowanie komputerowe do wprowadzania i wywoływania informacji z Internetu i światowej sieci www, programy komputerowe rozprowadzane on-line poprzez Internet i sieć, płytki dźwięku, mikroprocesory, dyski i taśmy do nagrywania dźwięku, karty inteligentne, wykonywalny kod komputerowy, kod do projektowania, kod komputerowy do opracowywania, opisywania, projektowania, modelowania, symulowania, kompilowania, wykrywania i usuwania błędów, sprawdzania, łączenia za pomocą interfejsu i konstruowania urządzeń komputerowych i części składowe do wyżej wymienionych, elektroniczne podręczniki użytkownika, arkusze danych i dokumentacje do produktów komputerowych, urządzenia komputerowe i elektroniczne, elektroniczne podręczniki użytkownika, arkusze danych i dokumentacje do tych produktów komputerowych, elektroniczne podręczniki użytkownika, architektury listy rozkazów, rozszerzenia architektury listy rozkazów, architektury procesów ładowalne (downloadable) elektroniczne podręczniki użytkownika, arkusze danych i dokumentacje do tych produktów komputerowych, produkty w postaci kodu komputerowego, oprogramowanie aplikacyjne, modele programowania i oprogramowanie do systemów operacyjnych oraz ładowalne elektroniczne podręczniki użytkownika, arkusze danych do tych produktów, płyty, dyski do/z nagraniami, dolnie ładowalne programy komputerowe, symulatory do powiększania umiejętności handlu hurtowego i detalicznego, poprzez rzeczywiste eksperymentowanie, **16** stemple adresowe, afisze, albumy, artykuły szkolne, artykuły biurowe, blankiety, bloczki do pisania, bloki rysunkowe, błony z tworzyw sztucznych do paletyzacji, chorągiewki papierowe, broszury, czasopisma, okładki na dokumenty, emblematy, etykiety nie z materiału, druki, folia z tworzywa sztucznego i z pęcherzykami powietrza do pakowania, formularze, fotografie, globusy, gazety, mapy geograficzne, druki, odbitki graficzne, kalendarze, karty-zawiadomienia, wyroby z kartonu, karty muzyczne z życzeniami, karty pocztowe, katalogi, książki, komiksy, czasopisma komiksy, koperty, podstawki pod kufle do piwa, podstawki pod naczynia do picia, zakładki do książek, mapy, mapy geograficzne, materiały piśmienne, naklejki adresowe, notatniki, notesy, okładki na dokumenty, ołówki, papier do pakowania, galanteria i artykuły papierniczne, papier, periodyki, prospekty, publikacje, plakaty, plansze, plany, karty i znaczki pocztowe, prospekty, rejestry, reprodukcje graficzne, segregatory, skorowidze, śpiewniki, torby i torebki do pakowania z papieru lub tworzyw sztucznych, znaczki pocztowe, zakładki do książek, zeszyty, kartki okolicznościowe życzeniowe, **32** bezalkoholowe: napoje, aperitify i wyciągi z owoców, brzczecka, wody gazowane, proszki i pastylki do

napojów gazowanych, soki, koktajle bezalkoholowe, lemoniada, wody mineralne, syropy do napoi, pastylki i proszek do napoi gazowanych, izotoniczne i serwatkowe napoje, nektary owocowe, bezalkoholowe napoje z soków owocowych, bezalkoholowe wyciągi z owoców, pastylki do napojów gazowanych, piwo, sok pomidorowy, napoje serwatkowe, soki jabłkowe, sorbety jako napoje, woda stołowa i Seltzera, produkty do wytwarzania i produkcji wody gazowanej, woda, **33** alkoholowe: ekstrakty, esencje i napoje, gorzkie nalewki, napoje alkoholowe z owocami, ekstrakty owocowe z alkoholem, **38** usługi-agencji informacyjnej, wypożyczanie czasu dostępu do światowej sieci, udostępnianie Internetu dla forum dyskusyjnego, emisji radiowej i telewizyjnej, przesyłania informacji, łączności poprzez terminale komputerowe, przesyłania informacji tekstowej i obrazowej przy pomocy komputera, łączności poprzez sieć światłowodów, łączności radiowej, telefonicznej, telegraficznej i za pomocą telefonii komórkowej, obsługa telekonferencji, ogłoszenia elektronicznego, poczty elektronicznej, połączenia i trasy połączeń dla telekomunikacji, połączeń ze światową siecią komputerową za pośrednictwem telekomunikacji, przesyłanie informacji, przesyłanie przekazów satelitarnych, przydzielania użytkownikowi dostępu do światowej sieci komputerowej, telefonii komórkowej, telewizji kablowej, transmisji programów telewizyjnych, zlecenia przywoławcze, przydzielanie kanałów telekomunikacyjnych dla usług związanych z telezakupami, usługi telekomunikacyjne obejmujące usługi w zakresie lokalnych, długodystansowych i międzynarodowych transmisji głosu, tekstu, faksymile, obrazu i danych, czy usługi telekomunikacyjne oparte na sieci przekazywania ramek (frame realy), usługi telekomunikacyjne związane z sieciami wirtualnymi, usługi poczty elektronicznej, poczty akustycznej, przesyłania komunikatów, elektronicznych transmisji pakietów danych, wspomaganie komputerowe o transmisje wiadomości i obrazów, również usługi telekonferencyjne audio i wideo, usługi telekomunikacyjne w zakresie transmisji głosu, tekstów, faksymile, obrazu i danych łącznie prywatnymi, czy usługi sieci telekomunikacyjnych z integracją usług (ISDN), dotyczące usług w zakresie transmisji głosu, tekstów, faksymile, obrazu i danych drogą satelitarną, łącznie ziemskimi i podwodnymi, transmisje telewizyjne, komutowane usługi komunikacji głosowej, przesyłanie danych i obrazów oraz multimediiów, specjalistycznych usług telekomunikacyjnych w trybie ATM (tryb przesyłania asynchronicznego) i usługi telekomunikacji personalnej (osobistej) niezależnie od lokalizacji abonenta, umożliwiania połączeń telekomunikacyjnych ze światowymi sieciami komputerowymi, innymi sieciami komputerowymi, usług świadczonych w trybie on-line i witrynami z ogłoszeniami elektronicznymi, świadczeń na rzecz osób trzecich usług telekomunikacyjnych w szkieletowej sieci telekomunikacyjnej umożliwiającym im prezentowanie swoich treści informacyjnych w światowych sieciach komputerowych, innych sieciach komputerowych, witrynach z usługami świadczonymi w trybie on-line oraz w witrynach z ogłoszeniami elektronicznymi, umożliwiania połączeń telekomunikacyjnych z informacyjnymi usługami w trybie on-line, transmisje kablowe usług głosu, obrazu, danych, faksów oraz usług telefonicznych za pośrednictwem kabla, umożliwianie dostępu do globalnej komputerowej sieci informacyjnej, udostępniana witryn z usługami w trybie on-line oraz, do witryn z ogłoszeniami elektronicznymi, udostępnianie interakcyjnych baz danych zawierających informacje w tym o handlu, **42** usługi-analazy systemów komputerowych, administrowanie stronami komputerowymi, analizy chemiczne, usługi arbitrażowe, badania: chemiczne, techniczne, w dziedzinie mechaniki, dziedzinie fizyki, dziedzinie mechaniki i ochrony środowiska naturalnego, prace badawczo-rozwojowe w zakresie stron www, analizy i badania chemia, doradztwo: w sprawach sprzętu komputerowego, oprogramowania komputerowego i w zakresie planowania zużycia energii, w zakresie ochrony środowiska i w zakresie własności intelektualnej i projektowanie systemów komputerowych, elektroniczna konwersja danych lub programów, instalacje oprogramowania komputerowego, inżynieria techniczna, kalibrowanie, cechowanie, odzyskiwanie danych komputerowych, projektowania systemów komputerowych, konwersja danych lub dokumentów na formę elektroniczną, oprogramowania komputerowe w zakresie: instalacji, konserwacji, powielania, projektowania i wypożyczania, kontrola jakości, testowanie materiałów i materiałów stosowanych w chłodnictwie, badania prawne, opracowywanie projektów technicznych w tym z zakresu chłodnictwa, wypożyczanie serwerów, tworzenie i utrzymywanie stron internetowych dla osób trzecich, wzornictwo przemysłowe, stylizacja, wzorcowanie.

(111) **242037** (220) 2009 06 08 (210) 356904
 (151) 2011 04 06 (441) 2009 09 14
 (732) „SUNDEV” Dobrosława Markowska, Łódź, PL.

(540)



(531) 1.3.2, 26.11.1, 27.5.1

(510), (511) **35** usługi edytorskie w dziedzinie reklamy, usługi w dziedzinie reklamy za pośrednictwem sieci komputerowej, usługi w zakresie: reklamy prasowej, uaktualniania materiałów reklamowych, komputerowego zarządzania plikami, edycji tekstów, prezentowania produktów w mediach dla celów sprzedaży, **41** usługi edukacyjne, usługi edukacyjne przy użyciu urządzeń elektronicznych i technologii teleinformatycznych, usługi w zakresie: tworzenia i obróbki cyfrowej obrazów, pisania scenariuszy, elektronicznej publikacji on-line książek periodyków, usługi projektowania inne niż do celów reklamowych, **42** usługi w zakresie: tworzenia i utrzymywania stron internetowych dla osób trzecich, projektowania opakowań, projektowania i aktualizacji oprogramowania komputerowego, instalacji oprogramowania komputerowego, konwersji danych lub dokumentów na formę elektroniczną oraz w zakresie elektronicznej konwersji danych lub programów, usługi związane z projektowaniem graficznym, doradztwo w sprawach sprzętu komputerowego, doradztwo w zakresie oprogramowania komputerowego.

(111) **242038** (220) 2009 07 10 (210) 358114
 (151) 2011 10 21 (441) 2009 10 12
 (732) P.H. „PAAK” SPÓŁKA JAWNA PACZKOWSCY, Bydgoszcz, PL.
 (540)



(531) 26.11.1, 27.5.1

(510), (511) **18** kije marszowe, trekkingowe, **28** artykuły sportowe, gimnastyczne; sprzęt oraz przyrządy do fitnessu, do ćwiczeń fizycznych; sprzęt turystyczny.

(111) **242039** (220) 2009 07 13 (210) 358137
 (151) 2011 09 08 (441) 2009 10 26
 (732) Bonus Systems Polska Spółka Akcyjna, Warszawa, PL.
 (540)



Kolor znaku: biały, czerwony, czarny

(531) 24.17.5, 26.4.2, 27.5.1, 29.1.3

(510), (511) **09** elektroniczne karty płatnicze, **16** czecki, bony wartościowe, bony użytkowe, karty kredytowe nieelektroniczne, druki, prospekty kalendarze, katalogi, informatory, **35** udzielanie informacji i porad handlowych konsumentom, prezentowanie produktów w mediach w celach sprzedaży detalicznej, organizowanie targów lub/i wystaw handlowych w celach handlowych, organizowanie systemów lojalnościowych, usługi marketingowe, dystrybucja i rozpowszechnianie materiałów reklamowych w tym próbek, druków, prospektów i broszur, organizowanie promocji sprzedaży dla osób trzecich, przygotowywanie reklam billboardowych, reklam za pośrednictwem sieci komputerowej, wynajmowanie przestrzeni reklamowej, uaktualnianie materiału reklamowego, tworzenie tekstów reklamowych i sponsorowanych, rozpowszechnianie ogłoszeń reklamowych oraz wynajmowanie nośników reklamowych, przygotowywanie reklam prasowych, **36** emisja bonów wartościowych, emisja kart kredytowych, informacje finansowe, usługi finansowe, obsługa kart debetowych, emisja kart kredytowych, obsługa kart kredyto-

wych, kredyty ratalne, operacje finansowe, sponsorowanie finansowe, transakcje finansowe, umowy kredytowe połączone ze sprzedażą ratalną.

(111) **242040** (220) 2009 07 13 (210) 358139
 (151) 2011 09 08 (441) 2009 10 26
 (732) Bonus Systems Polska Spółka Akcyjna, Warszawa, PL.
 (540)



Kolor znaku: czerwony, żółty, szary

(531) 24.17.5, 27.5.1, 29.1.12

(510), (511) **09** elektroniczne karty płatnicze, **16** czek, bony wartościowe, bony użytkowe, karty kredytowe nieelektroniczne, druki, prospekty, kalendarze, katalogi, informatory, **35** udzielanie informacji i porad handlowych konsumentom, prezentowanie produktów w mediach w celach sprzedaży detalicznej, organizowanie targów lub/i wystaw handlowych w celach handlowych, organizowanie systemów lojalnościowych, usługi marketingowe, dystrybucja i rozpowszechnianie materiałów reklamowych w tym próbek, druków, prospektów i broszur, organizowanie promocji sprzedaży dla osób trzecich, przygotowywanie reklam bilbordowych, reklam za pośrednictwem sieci komputerowej, wynajmowanie przestrzeni reklamowej, uaktualnianie materiału reklamowego, tworzenie tekstów reklamowych i sponsorowanych, rozpowszechnianie ogłoszeń reklamowych oraz wynajmowanie nośników reklamowych, przygotowywanie reklam prasowych, **36** emisja bonów wartościowych, emisja kart kredytowych, informacje finansowe, usługi finansowe, obsługa kart debetowych, emisja kart kredytowych, obsługa kart kredytowych, kredyty ratalne, operacje finansowe, sponsorowanie finansowe, transakcje finansowe, umowy kredytowe połączone ze sprzedażą ratalną.

(111) **242041** (220) 2009 07 16 (210) 358324
 (151) 2011 09 20 (441) 2009 10 26
 (732) PRZEDSIĘBIORSTWO PRODUKCYJNO-HANDLOWE „MAXPOL” SPÓŁKA Z OGRANICZONĄ ODPOWIEDZIALNOŚCIĄ, Warszawa, PL.
 (540)



Kolor znaku: niebieski, biały

(531) 26.4.2, 27.5.1, 29.1.12

(510), (511) **35** organizowanie oraz obsługa międzynarodowych i krajowych imprez targowych i wystawienniczych w celach handlowych lub reklamowych, usługi reklamowe świadczone za pomocą radia, telewizji, prasy, reklama korespondencyjna, reklama za pośrednictwem sieci komputerowej i Internetu, organizowanie miejsc sprzedaży na targach i wystawach towarów dziecięcych w szczególności odzieży, obuwia, preparatów do pielęgnacji i higieny niemowląt i dzieci; sprzętu dla niemowląt i dzieci; mebli i wyposażenia pokoi dziecięcych, zabawek dziecięcych, żywności dla niemowląt i dzieci na targach i wystawach; organizowanie miejsc informacji na targach i wystawach na temat udzielania porad w zakresie zdrowia i bezpieczeństwa, edukacji, porad dla kobiet w ciąży, umożliwianie prezentowania i promowania na targach i wystawach informacji o wypoczynku, czasach, obozach, koloniach, podróży; organizowanie na targach i wystawach miejsc informacji w zakresie organizowania przyjęć z okazji chrztu, komunii, bierzmowania itp. organizowanie kampanii reklamowych w mediach, **40** usługi poligraficzne, **41** organizowanie wystaw, targów związanych z kulturą, edukacją, wypoczynkiem z wyłączeniem organizowania imprez sportowych, organizowanie i prowadzenie konferencji naukowo-technicznych, seminariów, sympozjów, pokazów, konkursów, publikowanie książek, katalogów i biuletynów, publikowanie tekstów innych niż teksty reklamowe.

(111) **242042** (220) 2009 09 17 (210) 360658
 (151) 2011 09 19 (441) 2009 12 21
 (732) MKS LIMITED, Road Town, VG.
 (540)



(531) 3.7.21, 5.5.19, 27.5.1

(510), (511) **29** galaretki owocowe; owoce w puszkach; pulpa owocowa; dzemy; owoce kandyzowane; owoce mrożone; owoce konserwowane; owoce konserwowane w alkoholu; owoce duszone; owoce gotowane; owoce suszone; skórki owocowe; chipsy owocowe, kompoty owocowe; polewki i wywary owocowe; mieszanki suszonych owoców i jagód, **30** napoje na bazie herbaty; napary, nielecznicze; herbata; herbata mrożona; herbata schłodzona; herbata owocowa; cukier, **32** napoje bezalkoholowe; napoje owocowe; preparaty do produkcji napojów; bezalkoholowe napoje na bazie soku owocowego; bezalkoholowe napoje owocowe.

(111) **242043** (220) 2009 10 05 (210) 361281
 (151) 2011 08 26 (441) 2010 01 18
 (732) KOPALNIA GIPSU I ANHYDRYTU NOWY ŁĄD SPÓŁKA Z OGRANICZONĄ ODPOWIEDZIALNOŚCIĄ, Niwnice, PL.
 (540) FINITO

(510), (511) **01** kleje stosowane w procesach produkcyjnych, pianki poliuretanowe, zaprawy klejowe, produkty i półprodukty chemiczne inne niż do celów medycznych, farmaceutycznych i weterynaryjnych, substancje chemiczne nie przetworzone, środki impregnujące i konserwujące, preparaty do odfuszczenia stosowane w procesach produkcyjnych, **02** pokrywające powierzchnie dekoracyjne i ochronne kompozycje trwałe lub tymczasowe, podkłady, masy szpachlowe, szpachlówki, powłoki gruntowe, środki zabezpieczające przed niszczeniem mury i inne materiały, wszystkie w formie preparatów proszkowych, płynnych, półpłynnych i rozpylanych (w tym w aerozolu) oraz rozcieńczalniki do powyższych związków i preparatów, **05** materiały do odcisków medycznych, porcelana na protezy dentystryczne, **10** gipsy medyczne, **19** materiały budowlane niemetalowe, elementy budowlane i półfabrykaty zawierające gips, gips, zaprawy gipsowe, gładzie gipsowe, belki, boazeria drewniana i niemetalowa, deski, drewno budowlane, drewno fornirowane obrabione, drewno po częściowej obróbce, drzwi i drzwi składane niemetalowe, klepka podłogowa, listwy drewniane, lufciki, okna niemetalowe, ramy niemetalowe, sklejka, tworzywa sztuczne w postaci płyt, form, kształtowników, w tym drobnica, kołki, gałki, uchwyty i kółka, posadzki samopoziomujące, żaluzje niemetalowe, glazura, terakota, szkło budowlane.

(111) **242044** (220) 2009 10 07 (210) 361404
 (151) 2011 11 03 (441) 2010 01 18
 (732) „COREX” SPÓŁKA Z OGRANICZONĄ ODPOWIEDZIALNOŚCIĄ, Piaseczno, PL.
 (540)



Kolor znaku: ciemnoszary, czerwony

(531) 26.2.1, 27.5.1, 29.1.12

(510), (511) **16** artykuły biurowe z wyjątkiem mebli, materiały piśmienne, **35** sprzedaż dla osób trzecich artykułów biurowych z wyjątkiem mebli, materiałów piśmiennych, artykułów plastycznych.

(111) **242045** (220) 2009 10 26 (210) 362048
 (151) 2011 11 09 (441) 2010 02 01
 (732) „L. D. T.” Spółka z ograniczoną odpowiedzialnością, Wrocław, PL.

(540) THAI EXPRESS
(510), (511) **35** badania rynkowe, informacja handlowa, zarządzanie działalnością handlową.

(111) **242046** (220) 2010 01 06 (210) 364753
(151) 2011 09 06 (441) 2010 04 12

(732) KOPALNIA GIPSU I ANHYDRYTU „NOWY ŁĄD” SPÓŁKA
Z OGRANICZONĄ ODPOWIEDZIALNOŚCIĄ, Niwnice, PL.

(540) DECORADO

(510), (511) **01** gips, dolomit do celów przemysłowych, anhydryt, surowce mineralne nie ujęte w innych klasach, **02** pokrywające powierzchnie dekoracyjne i ochronne kompozycje trwałe lub tymczasowe ujęte w tej klasie do szpachlowania, **05** materiały do odcisków medycznych, porcelana na protezy dentystyczne, **10** gipsy medyczne, **17** masy uszczelniające termoizolujące i hydroizolujące, preparaty płynne, półpłynne i w postaci proszku do rozprowadzenia cieczy, przeznaczone do uzyskiwania powłok uszczelniających i hydroizolujących w budownictwie, **19** gips, anhydryt i materiały budowlane zawierające anhydryt, zaprawy gipsowe, preparaty samopoziomujące, zaprawy do szpachlowania.

(111) **242047** (220) 2010 01 08 (210) 364831
(151) 2011 09 13 (441) 2010 04 12

(732) POLKOMTEL Spółka Akcyjna, Warszawa, PL.

(540) muzodajnia.pl-sklep z najtańszą muzyką w sieci

(510), (511) **09** aparaty, przewody i słuchawki telefoniczne; automaty sprzedające i mechanizmy do urządzeń uruchamianych przez wrzucenie monety lub zetonu; kasy rejestrujące; komputery i sprzęt przetwarzający dane; magnetyczne nośniki danych; maszyny liczące, płyty (dyski) z nagraniami; urządzenia do gaszenia ognia; urządzenia do nagrywania, transmisji, reprodukcji danych, dźwięku lub obrazu; urządzenia i przyrządy naukowe, żeglarskie, geodezyjne, elektryczne, kinematograficzne, optyczne, wagowe, pomiarowe, sygnalizacyjne, kontrolne, do ratowania życia, do celów dydaktycznych, **35** usługi polegające na: rejestrowaniu, sporządzaniu odpisów, składzie, kompilacji, transmisji, transkrypcji, systematyzacji pisemnych informacji (komunikatów) oraz rejestrowaniu a także wykorzystaniu lub kompilacji danych matematycznych lub statystycznych oraz zarządzaniu zbiorami informacyjnymi; usługi w zakresie: reklamy, badania rynku, telefonicznego udzielania informacji, organizacji wystaw lub targów handlowych, pośrednictwa w zawieraniu umów kupna-sprzedaży na usługi telekomunikacyjne poprzez telefon i Internet; informacja o działalności gospodarczej, handlu, reklamie, promocji, lokalizacji obiektów, agencje informacji handlowej; obsługa klientów przy wykorzystaniu sieci Internet w zakresie przekazywania informacji o usługach reklamowych; zgrupowanie na rzecz osób trzecich towarów związanych ze świadczeniem usług telekomunikacyjnych, internetowych i elektronicznych, takich jak: aparaty i przyrządy łącznościowe i telekomunikacyjne, elektryczne i elektroniczne aparaty i przyrządy, wszystkie do przetwarzania, rejestracji, magazynowania, transmisji, wyszukiwania lub odbioru danych, aparaty do nagrywania, transmisji lub reprodukcji dźwięku, obrazu lub zakodowanych danych, aparaty telewizyjne, hologramy, komputery, programowalne układy elektroniczne do przenoszenia danych, programy komputerowe, oprogramowanie komputerowe, dyski, taśmy i drutowe pamięci magnetyczne wszystkie będące magnetycznymi nośnikami danych, karty magnetyczne czyste i z zapisem, oprogramowanie komputerowe dostarczane z Internetu, publikacje elektroniczne (ściągalne) dostarczane w trybie on-line z komputerowej bazy danych lub z Internetu, oprogramowanie komputerowe i urządzenia telekomunikacyjne (w tym modemy) umożliwiające połączenie z bazami danych i z Internetem, oprogramowanie komputerowe umożliwiające wyszukiwanie danych, moduły ładowalne z muzyką w formie cyfrowej (ściągalne) dostarczane z komputerowej bazy danych lub z Internetu, moduły ładowalne z muzyką w formie cyfrowej dostarczane z plików MP3, odtwarzacze plików MP3, nadajniki i odbiorniki satelitarne, przewody drutowe elektryczne i kable elektryczne, aparaty i przyrządy przywoławcze, radiowe aparaty i przyrządy przywoławcze oraz aparaty i przyrządy radiotelefoniczne, telefony, telefony przenośne i słuchawki telefoniczne, akcesoria do telefonów i słuchawek telefonicznych, adaptory do telefonów, urządzenia do ładowania akumulatorów telefonicznych, telefoniczne zestawy głośnomówiące na biurko lub stosowane w samochodach, widełki do samochodowych słuchawek telefonicznych, torby i futerały przystosowane szczególnie do przechowywania i przenoszenia mobilnych urządzeń elektronicznych oraz wyposażenia i akcesoriów elektronicznych, skomputeryzowane organizery osobiste,

anteny, baterie, mikroprocesory, klawiatury, modemy, elektroniczne globalne systemy określania położenia, elektroniczne aparaty i przyrządy nawigacyjne i określające położenie, aparaty i przyrządy do monitorowania (inne niż do monitorowania in-vivo), aparaty radiowe, elektryczne aparaty i przyrządy sterujące, testujące (inne niż do testowania in-vivo), sygnalizacyjne, kontrolne i do celów dydaktycznych, aparaty i przyrządy optyczne i elektrooptyczne, filmy wideo, elektryczne i elektroniczne akcesoria i sprzęt peryferyjny zaprojektowane i przystosowane do używania z komputerami, urządzeniami audiowizualnymi oraz sprzętem i aparatami do gier elektronicznych, części i osprzęt do wszystkich wyżej wymienionych towarów, apaszki jedwabne, antystresery, baloniki, bandanki, banery, bezrękawniki, bloczki karteczek samoprzylepnych, bluzy, bombki, breloczki, chorągiewki, clipboardy, czapki, daszki, długopisy, elektroniczne urządzenia do tłumaczeń językowych, elektroniczne urządzenia ze słownikiem, etui skórzane na długopisy, etui skórzane na wizytówki, flagi, galanteria odzieżowa damska i męska, galanteria skórzana, galanteria papierowa, joja, kalendarze, kalkulatory, kapelusze, karafki, konstrukcje dmuchane i balony, kosmetyczki, kosmetyki, koszulki polo, krawaty, krzeselka, kubki, kurtki, latawce, linijki, maskotki, materiały biurowe i szkolne, medale, pudełka, naklejki i nalepki, notesy, obrusy, ołówki, opakowania na napoje, organizery, otwieracze do butelek, pałeczki chińskie, papiery pakowe, parasole, parasolki, parawany, para jedwabne, piłki, piórniki, plecaki, plotki, podkładki pod kubki, kieliszki i szklanki, podkładki pod mysz, pompony, portfele, postery, potykacze, radioodbiorniki, rękawiczki, ręczniki, sakwy rowerowe, sakwy podróżne, samochodowe osłony przeciwsłoneczne, siatki, skrobaczki do szyb, słodczyce, standy, stroje dla personelu, szale, szaliki, świece, tablice, teczki skórzane, terkotki, termosy, torczki, trąbki, t-shirty, wizytowniki, wody perfumowane i perfumy, worki żeglarskie, wyroby ze szkła i porcelany, zabawki, zegary ścienne, zegarki, znaczki z logo, pozwalające nabywcy wygodnie oglądać lub zapoznać się z opisem oraz kupować te towary, w szczególności: z katalogu różnych artykułów, za pośrednictwem usługi elektronicznej, na stronie internetowej oraz usługi pośrednictwa w powyższym zakresie; usługa polegająca na prezentacji ofert usług internetowych w zakresie reklamy, usług doradczych w zakresie organizowania i prowadzenia działalności gospodarczej; usługi w zakresie dystrybucji i promocji kontentu muzycznego i audiowizualnego; zarządzanie działalnością artystyczną; informacja o powyższych usługach, **36** usługi w zakresie: pośrednictwa w zawieraniu umów ubezpieczeniowych poprzez telefon i Internet, sprawdzania stanu konta poprzez telefon i Internet; usługa polegająca na prezentacji ofert usług finansowych, usług ubezpieczeniowych, usług internetowych w zakresie finansów i ubezpieczeń, usług doradczych w sprawach finansowych i ubezpieczeniowych; usługi polegające na umożliwieniu osobom trzecim: zawierania umów ubezpieczeniowych, umów kredytowych, umów bankowych oraz otwierania rachunków bankowych, dokonywania operacji bankowych, dostępu do konta bankowego; obsługa klientów przy wykorzystaniu sieci Internet w zakresie przekazywania informacji o usługach finansowych, ubezpieczeniowych, bankowych; informacja finansowa i o usługach finansowych, informacja o ubezpieczeniach, **38** usługi telekomunikacyjne; usługi telekomunikacyjne on-line polegające na umożliwieniu: zlecania usług, świadczenia usług, zawierania umów, umów pośrednictwa, umów kupna-sprzedaży, wykonywania umów; usługi w zakresie: rozpowszechniania systemów przekazywania dźwięku i obrazu w łączności radiofonicznej, telegraficznej, telefonicznej, telefonii komórkowej, telefaksowej, w systemie cyfrowym; usługi w zakresie łączności: radiofonicznej, telegraficznej, telefonicznej, telefonii komórkowej i poprzez Internet, telefaksowej, ustalania taryf i opłat, obsługi satelitów i przekazów satelitarnych, organizowania systemów transmisyjnych, przesyłania dźwięku, obrazu i sms-ów; usługi w zakresie: poczty elektronicznej, zleceń przywoławczych z zastosowaniem radia, telefonu lub innych środków komunikacji elektronicznej; usługi w zakresie prowadzenia: stacji radiowych, telewizyjnych oraz transmitowania dźwięku i obrazu; usługi w zakresie zbierania i przekazywania aktualności informacyjnych z wykorzystaniem: multimedialnych, urządzeń telekomunikacyjnych; usługi w zakresie wypożyczania telefonów, modemów i innych urządzeń telekomunikacyjnych; informacja o telekomunikacji, usługach telekomunikacyjnych, elektronicznych i internetowych; przesyłanie informacji i rozpowszechnianie wiadomości poprzez sieci komunikacyjne, w tym sieć telewizyjną, satelitarną i Internet, agencje informacyjne w zakresie wiadomości i aktualności; usługa polegająca na prezentacji ofert usług telekomunikacyjnych, usług łączności elektronicznej oraz usług internetowych w zakresie telekomunikacji; usługa polegająca na prezentacji ofert usług telekomunikacyjnych, usług łączności elektronicznej oraz usług internetowych w zakresie telekomunikacji; obsługa klientów przy wykorzystaniu sieci Internet w zakresie przekazywania informacji o usługach telekomunikacyjnych; elektronicznej

serwis informacji typu on-line polegający na tworzeniu, prowadzeniu baz danych i udostępnianiu informacji z możliwością elektronicznego przyjmowania i przekazywania wiadomości, **41** usługi w zakresie nauczania poprzez telefon, Internet, radio i telewizję; usługa polegająca na prezentacji ofert usług doradczych w zakresie edukacji i kształcenia; obsługa klientów przy wykorzystaniu sieci Internet w zakresie przekazywania informacji o nauczaniu; informacja o nauczaniu, kształceniu, rozrywce, działalności sportowej i kulturalnej; rozrywka, działalność kulturalna, usługi związane z rozpowszechnianiem i promowaniem twórczości muzycznej i audiowizualnej, informacja o powyższych usługach, **45** usługa polegająca na prezentacji ofert licencji na przedmioty własności intelektualnej.

(111) **242048** (220) 2010 01 08 (210) 364832

(151) 2011 09 13 (441) 2010 04 12

(732) POLKOMTEL Spółka Akcyjna, Warszawa, PL.

(540) muzodajnia.pl-setki tysięcy hitów za grosze

(510), (511) **09** aparaty, przewody i słuchawki telefoniczne; automaty sprzedające i mechanizmy do urządzeń uruchamianych przez wrzucenie monety lub żetonu; kasy rejestrujące; komputery i sprzęt przetwarzający dane; magnetyczne nośniki danych; maszyny liczące, płyty (dyski) z nagraniami; urządzenia do gaszenia ognia; urządzenia do nagrywania, transmisji, reprodukcji danych, dźwięku lub obrazu; urządzenia i przyrządy naukowe, żeglarskie, geodezyjne, elektryczne, kinematograficzne, optyczne, wagowe, pomiarowe, sygnalizacyjne, kontrolne, do ratowania życia, do celów dydaktycznych, **35** usługi polegające na: rejestrowaniu, sporządzaniu odpisów, składzie, kompilacji, transmisji, transkrypcji, systematyzacji pisemnych informacji (komunikatów) oraz rejestrowaniu a także wykorzystaniu lub kompilacji danych matematycznych lub statystycznych oraz zarządzaniu zbiorami informatycznymi; usługi w zakresie: reklamy, badania rynku, telefonicznego udzielania informacji, organizacji wystaw lub targów handlowych, pośrednictwa w zawieraniu umów kupna-sprzedaży na usługi telekomunikacyjne poprzez telefon i Internet; informacja o działalności gospodarczej, handlu, reklamie, promocji, lokalizacji obiektów, agencje informacji handlowej; obsługa klientów przy wykorzystaniu sieci Internet w zakresie przekazywania informacji o usługach reklamowych; zgrupowanie na rzecz osób trzecich towarów związanych ze świadczeniem usług telekomunikacyjnych, internetowych i elektronicznych, takich jak: aparaty i przyrządy łącznościowe i telekomunikacyjne, elektryczne i elektroniczne aparaty i przyrządy, wszystkie do przetwarzania, rejestracji, magazynowania, transmisji, wyszukiwania lub odbioru danych, aparaty do nagrywania, transmisji lub reprodukcji dźwięku, obrazu lub zakodowanych danych, aparaty telewizyjne, hologramy, komputery, programowalne układy elektroniczne do przenoszenia danych, programy komputerowe, oprogramowanie komputerowe, dyski, taśmy i drutowe pamięci magnetyczne wszystkie będące magnetycznymi nośnikami danych, karty magnetyczne czyste i z zapisem, oprogramowanie komputerowe dostarczane z Internetu, publikacje elektroniczne (ściągalne) dostarczane w trybie on-line z komputerowej bazy danych lub z Internetu, oprogramowanie komputerowe i urządzenia telekomunikacyjne (w tym modemy) umożliwiające połączenie z bazami danych i z Internetem, oprogramowanie komputerowe umożliwiające wyszukiwanie danych, moduły ładowalne z muzyką w formie cyfrowej (ściągalne) dostarczane z komputerowej bazy danych lub z Internetu, moduły ładowalne z muzyką w formie cyfrowej dostarczane z plików MP3, odtwarzacze plików MP3, nadajniki i odbiorniki satelitarne, przewody drutowe elektryczne i kable elektryczne, aparaty i przyrządy przywoławcze, radiowe aparaty i przyrządy przywoławcze oraz aparaty i przyrządy radiotelefoniczne, telefony, telefony przenośne i słuchawki telefoniczne, akcesoria do telefonów i słuchawek telefonicznych, adaptory do telefonów, urządzenia do ładowania akumulatorów telefonicznych, telefoniczne zestawy głośnomówiące na biurko lub stosowane w samochodach, widełki do samochodowych słuchawek telefonicznych, torby i futerały przystosowane szczególnie do przechowywania i przenoszenia mobilnych urządzeń elektronicznych oraz wyposażenia i akcesoriów elektronicznych, skomputeryzowane organizery osobiste, anteny, baterie, mikroprocesory, klawiatury, modemy, elektroniczne globalne systemy określania położenia, elektroniczne aparaty i przyrządy nawigacyjne i określające położenie, aparaty i przyrządy do monitorowania (inne niż do monitorowania in-vivo), aparaty radiowe, elektryczne aparaty i przyrządy sterujące, testujące (inne niż do testowania in-vivo), sygnalizacyjne, kontrolne i do celów dydaktycznych, aparaty i przyrządy optyczne i elektrooptyczne, filmy wideo, elektryczne i elektroniczne akcesoria i sprzęt peryferyjny zaprojektowany i przystosowany do używania z komputerami, urządzeniami audiowizualnymi oraz sprzętem i aparatami do gier elektronicznych, części i osprzęt do wszystkich wyżej wymie-

nionych towarów, apaszki jedwabne, antystresery, baloniki, bandanki, banery, bezrękawniki, bloczki karteczek samoprzylepnych, bluzy, bombki, breloczki, chorągiewki, clipboardy, czapki, daszki, długopisy, elektroniczne urządzenia do tłumaczeń językowych, elektroniczne urządzenia ze słownikiem, etui skórzane na długopisy, etui skórzane na wizytówki, flagi, galanteria odzieżowa damska i męska, galanteria skórzana, galanteria papierowa, joja, kalendarze, kalkulatory, kapelusze, karafki, konstrukcje dmuchane i balony, kosmetyczki, kosmetyki, koszulki polo, krawaty, krzeselka, kubki, kurtki, latawce, linijki, maskotki, materiały biurowe i szkolne, medale, pudełka, naklejki i nalepki, notesy, obrusy, ołówki, opakowania na napoje, organizery, otwieracze do butelek, pałeczki chińskie, papiery pakowe, parasole, parasolki, parawany, para jedwabne, piłki, piórnik, plecak, plotki, podkładki pod kubki, kieliszki i szklanki, podkładki pod mysz, pompony, portfele, postery, potykacze, radioodbiorniki, rękawiczki, ręczniki, sakwy rowerowe, sakwy podróżne, samochodowe osłony przeciwsłoneczne, siatki, skrobaczki do szyb, słodczyce, standy, stroje dla personelu, szale, szaliki, świece, tablice, teczki skórzane, terkotki, termosy, torczki, trąbki, t-shirty, wizytowniki, wody perfumowane i perfumy, worki żeglarskie, wyroby ze szkła i porcelany, zabawki, zegary ściennie, zegarki, znaczki z logo, pozwalające nabywcy wygodnie oglądać lub zapoznać się z opisem oraz kupować te towary, w szczególności: z katalogu różnych artykułów, za pośrednictwem usługi elektronicznej, na stronie internetowej oraz usługi pośrednictwa w powyższym zakresie; usługa polegająca na prezentacji ofert usług internetowych w zakresie reklamy, usług doradczych w zakresie organizowania i prowadzenia działalności gospodarczej; usługi w zakresie dystrybucji i promocji kontentu muzycznego i audiowizualnego; zarządzanie działalnością artystyczną; informacja o powyższych usługach, **36** usługi w zakresie: pośrednictwa w zawieraniu umów ubezpieczeniowych poprzez telefon i Internet, sprawdzania stanu konta poprzez telefon i Internet; usługa polegająca na prezentacji ofert usług finansowych, usług ubezpieczeniowych, usług internetowych w zakresie finansów i ubezpieczeń, usług doradczych w sprawach finansowych i ubezpieczeniowych; usługi polegające na umożliwieniu osobom trzecim: zawierania umów ubezpieczeniowych, umów kredytowych, umów bankowych oraz otwierania rachunków bankowych, dokonywania operacji bankowych, dostępu do konta bankowego; obsługa klientów przy wykorzystaniu sieci Internet w zakresie przekazywania informacji o usługach finansowych, ubezpieczeniowych, bankowych; informacja finansowa i o usługach finansowych, informacja o ubezpieczeniach, **38** usługi telekomunikacyjne; usługi telekomunikacyjne on-line polegające na umożliwieniu: zlecenia usług, świadczenia usług, zawierania umów, umów pośrednictwa, umów kupna-sprzedaży, wykonywania umów; usługi w zakresie: rozpowszechniania systemów przekazywania dźwięku i obrazu w łączności radiofonicznej, telegraficznej, telefonicznej, telefonii komórkowej, telefaksowej, w systemie cyfrowym; usługi w zakresie łączności: radiofonicznej, telegraficznej, telefonicznej, telefonii komórkowej i poprzez Internet, telefaksowej, ustalania taryf i opłat, obsługi satelitów i przekazów satelitarnych, organizowania systemów transmisyjnych, przesyłania dźwięku, obrazu i sms-ów; usługi w zakresie: poczty elektronicznej, zleceń przywoławczych z zastosowaniem radia, telefonu lub innych środków komunikacji elektronicznej; usługi w zakresie prowadzenia: stacji radiowych, telewizyjnych oraz transmitowania dźwięku i obrazu; usługi w zakresie zbierania i przekazywania aktualności informacyjnych z wykorzystaniem: multimedii, urządzeń telekomunikacyjnych; usługi w zakresie wypożyczania telefonów, modemów i innych urządzeń telekomunikacyjnych; informacja o telekomunikacji, usługach telekomunikacyjnych, elektronicznych i internetowych; przesyłanie informacji; gromadzenie i rozpowszechnianie wiadomości poprzez sieci komunikacyjne, w tym sieć telewizyjną, satelitarną i Internet, agencje informacyjne w zakresie wiadomości i aktualności; usługa polegająca na prezentacji ofert usług telekomunikacyjnych, usług łączności elektronicznej oraz usług internetowych w zakresie telekomunikacji; usługa polegająca na prezentacji ofert usług telekomunikacyjnych, usług łączności elektronicznej oraz usług internetowych w zakresie telekomunikacji; obsługa klientów przy wykorzystaniu sieci Internet w zakresie przekazywania informacji o usługach telekomunikacyjnych; elektroniczny serwis informacji typu on-line polegający na tworzeniu, prowadzeniu baz danych i udostępnianiu informacji z możliwością elektronicznego przyjmowania i przekazywania wiadomości, **41** usługi w zakresie nauczania poprzez telefon, Internet, radio i telewizję; usługa polegająca na prezentacji ofert usług doradczych w zakresie edukacji i kształcenia; obsługa klientów przy wykorzystaniu sieci Internet w zakresie przekazywania informacji o nauczaniu; informacja o nauczaniu, kształceniu, rozrywce, działalności sportowej i kulturalnej; rozrywka, działalność kulturalna, usługi związane z rozpowszechnianiem i promowaniem twórczości muzycznej i audiowiz-

zualnej, informacja o powyższych usługach, **45** usługa polegająca na prezentacji ofert licencji na przedmioty własności intelektualnej.

(111) **242049** (220) 2010 02 24 (210) 364893
 (151) 2011 11 09 (441) 2010 06 07
 (732) Stowarzyszenie Taksówkarzy Wolnych, Kołobrzeg, PL.
 (540)



Kolor znaku: żółty, zielony

(531) 26.11.1, 26.11.13, 27.5.1, 27.7.1, 29.1.12
 (510), (511) **39** usługi taksówek.

(111) **242050** (220) 2010 01 18 (210) 365153
 (151) 2011 09 13 (441) 2010 04 26
 (732) Ośrodek Twórczej Edukacji „Kangur” Spółka Cywilna Joanna Ligęza, Witold Ligęza, Weronika Piotrowska, Kraków, PL.
 (540)



Kolor znaku: pomarańczowy, czarny

(531) 3.5.15, 27.5.1, 29.1.12
 (510), (511) **41** doradztwo zawodowe w zakresie edukacji lub kształcenia, informacje o edukacji, edukacja w zakresie nauczania, organizowanie i obsługa konferencji, organizowanie i obsługa kongresów, publikowanie książek, wypożyczanie książek, kształcenie praktyczne w zakresie pokazów, nauczanie, nauczanie korespondencyjne, usługi obozów wakacyjnych w zakresie rozrywki i zabawy, organizowanie i prowadzenie konferencji, organizowanie i prowadzenie kongresów, organizowanie wystaw z dziedziny kultury lub edukacji, przedszkola, nauczanie w przedszkolach, publikacje elektroniczne on-line książek i periodyków, organizowanie i prowadzenie seminariów, organizowanie i prowadzenie sympozjów, organizowanie obozów wakacyjnych w zakresie rozrywki, wypożyczanie nagrań dźwiękowych, organizacja wystaw związanych z kulturą lub edukacją, **42** prace badawczo-rozwojowe dla osób trzecich, projektowanie oprogramowania komputerowego, wypożyczanie oprogramowania komputerowego.

(111) **242051** (220) 2010 02 09 (210) 366110
 (151) 2011 09 14 (441) 2010 05 24
 (732) ART-FRUIT S.C. Waldemar Bentkowski, Sławomir Skibiński, Kuźnica Warężyńska, PL.
 (540)



Kolor znaku: czerwony, szary, jasnoszary, biały, czarny

(531) 3.2.9, 5.7.16, 26.11.1, 27.5.1, 29.1.14
 (510), (511) **29** chrupki owocowe, daktyle, dżemy, owoce kandyzowane, lukrowane owoce, miąższ owoców, migdały spreparowane,

mrożone owoce, oliwki konserwowane, orzechy preparowane, owoce konserwowane, owoce konserwowane w alkoholu, owoce w puszkach, chipsy owocowe, skórki owocowe, przekąski na bazie owoców, rodzynki, wiórki kokosowe, **31** kasztany jadalne świeże, migdały, orzechy, oliwki świeże, owoce cytrusowe, owoce świeże.

(111) **242052** (220) 2010 02 12 (210) 366251
 (151) 2011 09 13 (441) 2010 05 24
 (732) Pracownia Projektowa „ARCHIPELAG” Artur Wójciak, Robert Wójciak Spółka Jawna, Wrocław, PL.
 (540)



(531) 26.1.1, 26.1.4, 27.5.1

(510), (511) **16** makiety architektoniczne, dokumentacja techniczna i gotowe projekty domów, prospekty, katalogi, rysunki, materiały reklamowe papierowe i piśmiennicze, afisze, albumy, broszury, kalendarze, papeteria, obrazy, reprodukcje, litograficzne przedmioty sztuki, ryty, dekoracje teatralne, **42** usługi w zakresie projektowania i konsultingu architektonicznego, budowlanego i urbanistycznego; projektowanie architektury w zakresie budownictwa mieszkaniowego i przemysłowego, projektowanie architektury otoczenia budynków, architektury zieleni oraz ogrodnictwa krajobrazowego; projektowanie budownictwa drogowego i kolejowego, inżynierii miejskiej, kształtowania terenów pod budownictwo; usługi w zakresie architektury, projektowania, aranżacji i dekoracji wnętrz, doradztwo w zakresie projektowania, aranżacji i dekoracji wnętrz; doradztwo budowlane; badania, ekspertyzy, opinie i analizy techniczne w zakresie budownictwa; badania, ekspertyzy i pomiary geologiczne i geodezyjne dla budownictwa; pomiary inwentaryzacyjne budowlane powykonawcze; wykonywanie dokumentacji na przebudowę i adaptację budynków oraz dokumentacji inwentaryzacyjnej obiektów budowlanych; usługi w zakresie: projektowania wzornictwa przemysłowego, grafiki, projektowania form użytkowych, opracowywania projektów technicznych; usługi doradcze dotyczące materiałów budowlanych i usług remontowo-budowlanych; usługi doradcze dotyczące nowoczesnych technik i technologii w budownictwie.

(111) **242053** (220) 2010 02 12 (210) 366252
 (151) 2011 09 13 (441) 2010 05 24
 (732) Pracownia Projektowa „ARCHIPELAG” Artur Wójciak, Robert Wójciak Spółka Jawna, Wrocław, PL.
 (540)



Kolor znaku: niebieski, czerwony, biały

(531) 25.5.1, 26.4.2, 27.5.1, 29.1.13
 (510), (511) **16** makiety architektoniczne, dokumentacja techniczna i gotowe projekty domów, prospekty, katalogi, rysunki, materiały reklamowe papierowe i piśmiennicze, afisze, albumy, broszury, kalendarze, papeteria, obrazy, reprodukcje, litograficzne przedmioty sztuki, ryty, dekoracje teatralne, **42** usługi w zakresie projektowania i konsultingu architektonicznego, budowlanego i urbanistycznego; projektowanie architektury w zakresie budownictwa mieszkaniowego i przemysłowego, projektowanie architektury otoczenia budynków, architektury zieleni oraz ogrodnictwa krajobrazowego; projektowanie budownictwa drogowego i kolejowego, inżynierii miejskiej, kształtowania terenów pod budownictwo; usługi w zakresie architektury, projektowania, aranżacji i dekoracji wnętrz, doradztwo w zakresie projektowania, aranżacji i dekoracji wnętrz; doradztwo budowlane; badania, ekspertyzy, opinie i analizy techniczne w zakresie budownictwa; badania, ekspertyzy i pomiary geologiczne i geodezyjne dla budownictwa; pomiary inwentaryzacyjne budowlane powykonawcze; wykonywanie dokumentacji na przebudowę i adaptację budynków oraz dokumentacji inwentaryzacyjnej obiektów budowlanych; usługi w zakresie: projektowania wzornictwa przemysłowego, grafiki, projektowania form użytkowych, opracowywania projektów technicznych; usługi doradcze dotyczące materiałów bu-

dowlanych i usług remontowo-budowlanych; usługi doradcze dotyczące nowoczesnych technik i technologii w budownictwie.

(111) **242054** (220) 2010 02 22 (210) 366604
 (151) 2011 11 09 (441) 2010 06 07
 (732) DGT Spółka z ograniczoną odpowiedzialnością, Straszyn, PL.
 (540)

DGT-IPnova

(531) 27.5.1

(510), (511) **09** przyrządy, aparaty, urządzenia, przyrządy i sprzęt pomiarowo-kontrolny i sygnalizacyjno-alarmowy dla potrzeb telekomunikacji oraz części zamienne i elementy do nich; aparatura sygnalizacyjna, kontrolna, pomiarowa i alarmowa dla potrzeb telekomunikacji; aparaty i urządzenia do obróbki informacji; komputery i mikrokomputery oraz peryferyjny sprzęt komputerowy, części komputerowe i ich elementy; elektroniczne maszyny do wykonywania obliczeń i zliczania impulsów nie będące komputerami; przetworniki analogowo-cyfrowe i cyfrowo-analogowe dla celów naukowych, badawczych, pomiarowych, kontrolnych, przesyłowych i rejestracyjnych, **16** wydrukowane na papierze, kartonie, tekturze lub na nośniku celulozo pochodnym wydawnictwa, prospekty, katalogi, ulotki, periodyki, instrukcje, przewodniki, afisze, wydruki komputerowe w tematyce dotyczącej telekomunikacji; wykonane z papieru, kartonu, tektury masy celulozowej lub materiałów celulozo pochodnych opakowania i obudowy dla sprzętu telekomunikacyjnego i części zamiennych do niego, **35** usługi reklamowe; usługi hurtowni oferującej przyrządy, aparaty, urządzenia i sprzęt pomiarowo-kontrolny i sygnalizacyjno-alarmowy dla potrzeb telekomunikacji oraz części zamienne i elementy do nich, aparaty i urządzenia optoelektroniczne, elektryczne, elektroniczne do odbierania, przesyłania i gromadzenia oraz zapisu dźwięku, obrazu i danych, sprzęt i aparaturę videotelefoniczną, centrale telefoniczne analogowe, elektroniczne, optoelektroniczne i hybrydowe i ich części, aparatura sygnalizacyjna, kontrolna, pomiarowa; usługi sklepu internetowego oferującego przyrządy, aparaty, urządzenia i sprzęt pomiarowo-kontrolny i sygnalizacyjno-alarmowy dla potrzeb telekomunikacji oraz części zamienne i elementy do nich, aparaty i urządzenia optoelektroniczne, elektryczne i elektroniczne do odbierania, przesyłania i gromadzenia oraz zapisu dźwięku, obrazu i danych, sprzęt i aparaturę videotelefoniczną, centrale telefoniczne analogowe, elektroniczne, optoelektroniczne i hybrydowe oraz ich części, aparatura sygnalizacyjna, kontrolna, pomiarowa; usługi doradztwa handlowego w zakresie doboru i obrotu sprzętem i instalacjami oraz częściami dla potrzeb telekomunikacji; informacja o powyższych usługach, **37** usługi instalacji, konserwacji, naprawy, remontów, serwisu, renowacji i modernizacji w zakresie aparatów telefonicznych i ich części, central telefonicznych i ich części, komputerów telekomunikacyjnych i ich części oraz innego sprzętu telekomunikacyjnego do odtwarzania, rejestrowania i przekazywania obrazu, dźwięku i danych metodami analogowymi i cyfrowymi; usługi modernizacyjne w zakresie oprogramowania wymienionych urządzeń; usługi doradztwa i konsultacji dotyczące wszystkich w/w usług dostarczane w trybie on-line z komputerowej bazy danych lub z Internetu lub dostarczane przez inne media; informacja i doradztwo dotyczące budowy, konserwacji i napraw wymienionych urządzeń telekomunikacyjnych dostarczane poprzez łącza telekomunikacyjne; informacja o powyższych usługach, **38** usługi zleceń przywoławczych przy pomocy środków łączności elektronicznej; informacja o powyższych usługach, **41** usługi organizowania i prowadzenie szkoleń, kursów, kursokonferencji, zjazdów, sympozjów oraz wystawiennictwa w tematyce telekomunikacji i komputeryzacji systemów telekomunikacyjnych, **42** usługi konstruktorskie w zakresie projektowania sieci teletransmisyjnych i sprzętu do celów telekomunikacji i przekazywania dźwięku, obrazu i danych; usługi projektowania aparatury elektronicznej kontrolno-pomiarowej i naukowo-badawczej dla potrzeb osób trzecich.

(111) **242055** (220) 2010 02 23 (210) 366744
 (151) 2011 09 13 (441) 2010 06 07
 (732) Cityboard Media Spółka z ograniczoną odpowiedzialnością, Warszawa, PL.

(540) ekoplakat

(510), (511) **16** afisze, plakaty; materiały reklamowe, tablice z papieru lub kartonu, broszury, fotografie, grafiki, kalendarze, katalogi, książki, obrazy, prospekty, reprodukcje graficzne, rysunki, **20** tablice reklamowe i ogłoszeniowe przenośne i montowane na stałe, tablice i powierzchnie reklamowe montowane na wolnym powietrzu i w pomieszczeniach zamkniętych, tablice podświetlane, tablice reklamowe o konstrukcji pozwalającej na cykliczną zmianę ekspozycji bez konieczności wymiany materiału reklamowego, tablice reklamowe z wymiennymi powierzchniami ekspozycyjnymi, **35** usługi reklamy zewnętrznej, usługi reklamowe z wykorzystaniem metod słownych, dźwiękowych, graficznych i wizualnych, przygotowywanie kampanii reklamowych i promocyjnych, doradztwo w zakresie reklamy, pozyskiwanie i wynajmowanie powierzchni na cele reklamowe, organizowanie targów, pokazów i wystaw w celach reklamowych, uaktualnianie materiałów reklamowych.

(111) **242056** (220) 2010 03 01 (210) 367035
 (151) 2011 03 25 (441) 2010 06 07
 (732) GÓRNICZY KLUB SPORTOWY „KATOWICE”, Katowice, PL.

(540) GÓRNICZY KLUB SPORTOWY „KATOWICE”

(510), (511) **06** oznaki klubowe metalowe, kapsle, kapsle do butelek metalowe, puszki, plakietki metalowe pamiątkowe, **16** afisze, albumy, czasopisma, gazety, książki prospekty, kalendarze, karty pocztowe, etykiety, bilety, artykuły biurowe z wyjątkiem mebli, broszury, formularze, nalepki, notesy, bloki rysunkowe, bloki do pisania, zeszyty, papeteria, zakładki do książek, karton, papier, wyroby z kartonu, pudełka kartonowe i papierowe, chorągiewki papierowe, chusteczki i ręczniki papierowe, serwety i obrusy papierowe, torby do pakowania z papieru lub tworzywa sztucznego, okładki na dokumenty, obwoluty na luźne kartki, ołówki, pióra wieczne, długopisy, podstawki do długopisów i ołówek, przyborniki do pisania, przyciski do papieru, fotografie, **24** bielizna pościelowa, bielizna kąpielowa, bielizna domowa, bieżniki stołowe, obrusy, ręczniki tekstylne, chusteczki do nosa, chorągiewki, flagi, sztandary, materiały z motywem rysunkowym do haftowania, tkaniny do przylepiania na gorąco, etykiety z materiału, **25** bluzy, bluzki, bielizna osobista, koszule, trykoty, pulowery, wyroby dziewiarskie, koszulki, kamizelki, kombinezony, peleryny, piżamy, slipy, kąpielówki, spodenki, spodnie, krawaty, szale, szaliki, szelki, czapki, daszki, rękawiczki z jednym palcem, rękawice, skarpetki, buty piłkarskie, klapki, pantofle gimnastyczne, obuwie plażowe, obuwie sportowe, **41** prowadzenie kursów, instruktaże, usługi klubu zdrowia, usługi kultury fizycznej, organizowanie obozów sportowych, organizowanie i prowadzenie konferencji, sympozjów, zjazdów, organizowanie zawodów sportowych, publikowanie tekstów innych niż reklamowe, wynajmowanie stadionów, wypożyczanie sprzętu sportowego, organizowanie zajęć sportowych, prowadzenie obiektów sportowych.

(111) **242057** (220) 2010 04 02 (210) 367382
 (151) 2011 09 14 (441) 2010 07 05

(732) AVENIR Spółka z ograniczoną odpowiedzialnością, Kraków, PL.
 (540)



Kolor znaku: biały, jasnoszary, ciemnoszary, czarny, szary

(531) 26.1.1, 26.1.10, 29.1.13

(510), (511) **35** zgromadzenie na rzecz osób trzecich towarów spożywczych, przemysłowych i farmaceutycznych pozwalające na ich swobodne oglądanie i kupowanie w sklepie wielobranżowym, w tym w aptece i/lub w hurtowni, usługi w zakresie sprzedaży za pomocą sieci Internetu oraz domów wysyłkowych, administrowanie i zarządzanie centrami handlowo-rozrywkowymi, sklepami, punktami usługowymi, hurtowniami, zarządzanie działalnością gospodarczą, prowadzenie marketingu, organizacji promocji sprzedaży, doradztwo w zakresie: prowadzenia działalności gospodarczej i zarządza-

nia, usługi w zakresie: organizowania i zarządzania sieciami handlowymi, gastronomicznymi, salonami kosmetycznymi, spa, ośrodkami fitness, klinikami medycznymi oraz reprezentowania interesów osób trzecich w tym zakresie, usługi reklamowe, usługi polegające na promocji sprzedaży dla osób trzecich, organizowanie targów i wystaw w celach handlowych, wynajmowanie miejsc na umieszczanie ogłoszeń lub reklam, pokazy towarów, usługi w zakresie agencji importowych, dystrybucja materiałów reklamowych, publikowanie tekstów reklamowych, prowadzenie komputerowych baz danych, usługi związane z udostępnianiem baz danych, wynajmowanie dystrybutorów automatycznych, wynajmowanie powierzchni na cele reklamowe, usługi w zakresie informacji handlowej, usługi reklamy i promocji sprzedaży na rzecz osób trzecich w sieciach komputerowych, usługi w zakresie prowadzenia reklamy radiowej, telewizyjnej, prasowej oraz za pomocą środków elektronicznych, usługi w zakresie dekoracji wystaw i witryn sklepowych, organizowanie wystaw i imprez kulturalnych, rozrywkowych w celach handlowych, kompilacje informacji w komputerowych bazach danych, skomputeryzowane zarządzanie plikami, zarządzanie zbiorami informatycznymi, pozyskiwanie informacji do baz danych, pliki komputerowe, (wyszukiwanie informacji dla osób trzecich), **38** komputerowe przesyłanie informacji tekstowej i obrazowej, łączność poprzez sieć światłowodów, przesyłanie plików, w tym elektronicznych za pośrednictwem sieci komputerowych, usługi świadczone przy pomocy sieci Internetu, **42** administrowanie stronami komputerowymi, udostępnianie baz danych, konwersja danych poprzez programy komputerowe, tworzenie publikacji internetowych, tworzenie programów komputerowych, serwis oprogramowania i jego konserwacja, wypożyczanie komputerów, projektowanie form przemysłowych, aranżacja wnętrz, projektowanie graficzne, projektowanie stron internetowych, projektowanie znaków graficznych.

(111) **242058** (220) 2010 03 06 (210) 367386
 (151) 2011 10 14 (441) 2010 06 07
 (732) „AVENIR” Spółka z ograniczoną odpowiedzialnością,
 Kraków, PL.
 (540)



Kolor znaku: czarny, żółty
 (531) 26.1.1, 26.1.12, 26.13.25, 27.5.1, 29.1.12
 (510), (511) **35** usługi w zakresie sprzedaży artykułów w sklepie wielobranżowym w tym w aptece i/lub w hurtowni, usługi w zakresie sprzedaży za pomocą sieci internet, administrowanie i zarządzanie centrami handlowo-rozrywkowymi, sklepami, punktami usługowymi, hurtowniami, zarządzanie działalnością gospodarczą, prowadzenie marketingu, organizacji promocji sprzedaży, doradztwo w zakresie: prowadzenia działalności gospodarczej i zarządzania, usługi związane z organizowaniem i zarządzaniem sieciami handlowymi i gastronomicznymi oraz reprezentowaniem interesów osób trzecich w tym zakresie, usługi reklamowe, usługi polegające na promocji sprzedaży dla osób trzecich, organizowanie targów i wystaw w celach handlowych, wynajmowanie miejsc na umieszczanie ogłoszeń lub reklam, pokazy towarów, usługi w zakresie agencji importowych, dystrybucja materiałów reklamowych, publikowanie tekstów reklamowych, prowadzenie komputerowych baz danych, usługi związane z udostępnianiem baz danych, wynajmowanie dystrybutorów automatycznych, wynajmowanie powierzchni na cele reklamowe, usługi w zakresie informacji handlowej, usługi reklamy i promocji sprzedaży na rzecz osób trzecich w sieciach komputerowych, usługi sprzedaży przez Internet prowadzenie reklamy radiowej, telewizyjnej, prasowej oraz za pomocą środków elektronicznych, usługi w zakresie dekoracji wystaw i witryn sklepowych, organizowanie wystaw i imprez kulturalnych, rozrywkowych w celach handlowych, **36** wydzierżawianie i wynajmowanie centrów handlowych, wynajmowanie obiektów handlowych, biurowych, usługowych, wynajem powierzchni handlowych w centrum handlowo-rozrywkowym, ich administrowanie,

zbieranie czynszu, usługi wyceny powierzchni w centrum handlowo-usługowo-rozrywkowym, usługi związane z dzierżawą, zarządzaniem i administrowaniem nieruchomościami oraz ich obrotem, doradztwo inwestycyjne, usługi ubezpieczeniowe, usługi związane z kredytowaniem zakupu, wycena nieruchomości, leasing nieruchomości.

(111) **242059** (220) 2010 03 15 (210) 367733
 (151) 2011 10 11 (441) 2010 06 21
 (732) MOLLON COSMETICS Spółka z ograniczoną
 odpowiedzialnością, Piaseczno, PL.
 (540)



Kolor znaku: czarny, szary
 (531) 26.3.1, 26.11.1, 27.5.1, 29.1.12
 (510), (511) **03** kosmetyki, perfumy, wyroby perfumeryjne, przybory toaletowe ujmowane w tej klasie, szampony, szminki, pomadki, lakiery do paznokci, odżywki do paznokci, błyszczki do ust, cienie do powiek, róże, tusze do rzęs, żele do ciała, środki do stylizacji włosów, środki do czyszczenia, polerowania, środki sanitarne ujmowane w tej klasie, **35** prowadzenie sklepu lub hurtowni z kosmetykami, **39** konfekcjonowanie kosmetyków, perfum, wyrobów perfumeryjnych, przyborów toaletowych, szamponów, szminek, pomadek, lakieru do paznokci, odżywek do paznokci, błyszczków do ust, cieni do powiek, różów, tuszów do rzęs, żeli do ciała, środków do stylizacji włosów, środków do czyszczenia, polerowania, środków sanitarnych.

(111) **242060** (220) 2010 03 29 (210) 368360
 (151) 2011 11 03 (441) 2010 07 05
 (732) Przedsiębiorstwo Wielobranżowe „AGAT” Adam Lipka,
 Sosnowiec, PL.
 (540)



Kolor znaku: żółty, czerwony
 (531) 27.5.1, 29.1.12
 (510), (511) **24** dzianiny, **25** czapki, berety, kaptury, inne nakrycia głowy, naszniki, szale, szaliki, chusty, swetry, pulowery, kamizelki, bezrękawniki, getry, skarpety, trykoty, pończochy, wyroby pończosznicze, wyprawki dziecięce, rękawiczki, rękawiczki z jednym palcem, kurtki, kurtki wełniane z kapturem, mufki, spódnice, sukienki, kołnierzyki, kołnierzyki przypinane; okrycia wierzchnie, odzież z dzianiny, wyroby dziewiarskie-z wyłączeniem bluzek damskich, **40** krojenie, obrębianie, pikowanie i inna obróbka dzianin, krojenie, obrębianie, pikowanie i inna obróbka tkanin.

(111) **242061** (220) 2010 03 30 (210) 368515
 (151) 2011 09 14 (441) 2010 07 05
 (732) EFG Eurobank Ergasias Societe Anonyme, Ateny, GR.
 (540) Program Busola
 (510), (511) **09** karty kredytowe, dyski kompaktowe, dyski magnetyczne, dyski optyczne, programy komputerowe systemu operacyjnego, programy komputerowe, optyczne nośniki informacji, magnetyczne nośniki informacji, **16** książeczki czekowe, czek podróżny, przekazy bankowe, **36** ubezpieczenia, usługi ubezpieczeniowe, pośrednictwo ubezpieczeniowe, usługi finansowe i bankowe, usługi

maklerskie, obrót papierami wartościowymi, pośrednictwo w obrocie papierami wartościowymi, inwestowanie na rynku kapitałowym, rynku papierów wartościowych, organizowanie aukcji, prowadzenie rachunków bankowych, przeprowadzanie rozliczeń pieniężnych, przyjmowanie lokat terminowych i wkładów oszczędnościowych, przyjmowanie i dokonywanie lokat w bankach, obrót i wymiana waluty, doradztwo w zakresie obrotu kapitałowego, udzielanie i zaciąganie kredytów oraz pożyczek w bankach oraz wykonywanie operacji czekowych i wekslowych, windykacja należności, wydawanie i obsługa kart kredytowych, wykonywanie ekspertyz i prognoz finansowych, zarządzanie portfelem instrumentów finansowych, analiza finansowa i doradztwo, wycena aktywów, pożyczki i kredyty pod zastaw, zastaw, zarządzanie powierzonymi środkami pieniężnymi oraz innymi aktywami, usługi zarządzania ryzykiem, doradztwo inwestycyjne, tworzenie i prowadzenie funduszy inwestycyjnych i powierniczych, dokonywanie transakcji i przelewów elektronicznych, usługi uzyskiwania środków z tytułu należności przez ich sprzedaż osobom trzecim (faktoring), usługi leasingowe, usługi gwarantowania emisji papierów wartościowych (underwriting), wykonywanie czynności związanych z emisją i obrotem papierami wartościowymi, sponsorowanie finansowe, usługi brokerskie, doradztwo podatkowe i w sprawach finansowych, usługi informacyjne w zakresie bankowości, finansów, inwestycji, podatków i ubezpieczeń dostarczane on-line z bazy komputerowej lub w Internecie, bankowość internetowa, **41** edukacja i szkolenia w zakresie bankowości, finansów, ekonomii i inwestycji, publikowanie tekstów w zakresie bankowości, finansów, ekonomii i inwestycji, organizowanie konferencji, seminariów, sympozjów i spotkań dotyczących bankowości, finansów, ekonomii i inwestycji, informacje dotyczące ww. usług dostarczane on-line z bazy komputerowej lub w Internecie, **42** dostarczanie porad komputerowych w zakresie oprogramowania i baz danych umożliwiających dostęp do bankowości, inwestycji i usług powiązanych, **45** usługi prawne w zakresie bankowości, finansów, ekonomii i inwestycji.

(111) **242062** (220) 2010 03 31 (210) 368524
(151) 2011 09 27 (441) 2010 07 05
(732) Duet spółka cywilna Ewa Wójcik, Jolanta Skubisz, Warszawa, PL.

(540) GOLDGRES
(510), (511) **19** budowlane konstrukcje niemetalowe, cegły, szkło budowlane, drewno budowlane, terakota, płytki ceramiczne, marmur, kamień, ramy okienne niemetalowe, parkiety, glazura, **35** prowadzenie sklepu i hurtowni z materiałami budowlanymi, oświetleniowymi, sanitarnymi, **36** wynajem powierzchni biurowych, nieruchomości, zarządzanie nieruchomościami, **37** usługi budowlane, remontowe, wykończeniowe, usługi w zakresie instalacji sanitarnych i elektrycznych.

(111) **242063** (220) 2010 05 10 (210) 368613
(151) 2011 10 26 (441) 2010 08 16
(732) POLITAN Spółka Jawna Bogdan i Rafał Tannenberg, Czyżowice, PL.
(540)



Kolor znaku: ciemnozielony, ciemnoczerwony, czerwony, jasnoczerwony, biały, złoty
(531) 9.7.1, 9.7.17, 27.5.1, 29.1.14
(510), (511) **06** folie metalowe do zawijania i pieczenia, foremki metalowe do pieczenia i smażenia, foremki do lodu metalowe, opakowania z białej blachy, pojemniki do pakowania metalowe, **17** materiały do pakowania z gumy i tworzyw sztucznych, pojemniki do pakowania z tworzyw sztucznych, **21** filtry do herbaty, filtry do kawy, formy, foremki do ciast, foremki do lodu, pojemniki do użytku w domu lub w kuchni, w tym pojemniki na chleb, pudełka na herbatę, klosze do przykrywania masła lub sera, naczynia i sztućce jednorazowe, kubki z papieru lub tworzyw sztucznych, tace papierowe do użytku domowego, talerze papierowe, torby izotermiczne, torby ozdobne do wyrobów cukierniczych, okładki na karty jadłospisowe, pokrowce na

deski do prasowania, wiadra, kubły, kosze i kubły na śmieci, pakuły, rękawice do prac domowych, gąbki do celów domowych, gąbki toaletowe, ircha do czyszczenia, klamerki, ściereczki do wycierania kurzu, ściereczki do wycierania mebli, ściereczki impregnowane detergentem do czyszczenia, szmatki do czyszczenia, ściereczki do mycia podłóg, mopy i części do mopów, w tym uchwyty do mopów, zmywaki ścierne do celów kuchennych, zmywaki metalowe do szorowania.

(111) **242064** (220) 2010 04 02 (210) 368736
(151) 2011 09 14 (441) 2010 07 19
(732) „AVENIR” Spółka z ograniczoną odpowiedzialnością, Kraków, PL.
(540)



Kolor znaku: czerwony, czarny
(531) 9.1.10, 27.5.1, 29.1.12
(510), (511) **33** wódki, **35** usługi w zakresie sprzedaży artykułów przemysłowych, spożywczych, biżuterii, kosmetyków, odzieży, **43** usługi w zakresie prowadzenia punktów gastronomicznych, hoteli, usługi w zakresie cateringu.

(111) **242065** (220) 2010 04 02 (210) 368737
(151) 2011 09 14 (441) 2010 07 19
(732) „AVENIR” Spółka z ograniczoną odpowiedzialnością, Kraków, PL.
(540)



Kolor znaku: czerwony, biały
(531) 2.9.1, 9.1.10, 25.1.15, 26.4.2, 27.5.1, 29.1.12
(510), (511) **33** wódki.

(111) **242066** (220) 2010 04 15 (210) 369203
(151) 2011 09 06 (441) 2010 07 19
(732) ZAKŁAD PRZETWÓRSTWA MLECZARSKIEGO DOMINIK SPÓŁKA Z OGRANICZONĄ ODPOWIEDZIALNOŚCIĄ, Dąbrowa, PL.
(540)



Kolor znaku: granatowy, biały, czerwony
(531) 3.4.1, 3.4.2, 26.4.2, 27.5.1, 29.1.4, 29.1.13

(510), (511) **16** opakowania kartonowe i papierowe, **21** opakowania z tworzyw sztucznych, **29** sery, **35** oferowanie w celu sprzedaży w sklepach i hurtowniach mleka oraz opakowań kartonowych i z tworzyw sztucznych.

(111) **242067** (220) 2010 04 15 (210) 369207
 (151) 2011 09 06 (441) 2010 07 19
 (732) D.M. KONTAKT JAROSŁAW KÓSKA, Czempień, PL.
 (540)



Kolor znaku: biały, niebieski
 (531) 24.17.17, 26.4.2, 27.5.1, 29.1.12

(510), (511) **16** gazety; czasopisma; publikacje, broszury; materiały piśmienne; wydawnictwa periodyczne, **35** usługi agencji reklamowych; usługi w zakresie doradztwa dotyczącego marki i usługi w zakresie tworzenia marki, usługi dystrybucji oraz rozpowszechniania materiałów reklamowych, usługi wykonywania zdjęć w celach reklamowych, usługi sortowania danych oraz wyszukiwania danych w bazach komputerowych, w plikach komputerowych; usługi zarządzania zbiorami informatycznymi; usługi doradztwa oraz sprzedaży baz danych; pośrednictwo w sprzedaży towarów/usług, usługi marketingowe, analizy i raporty marketingowe, usługi doradztwa w zarządzaniu działalnością gospodarczą usługi doradztwa w zakresie organizowania i prowadzenia działalności gospodarczej; oferowanie w mediach produktów dla handlu detalicznego; systematyzacja danych w komputerowych bazach danych; komputerowe zarządzanie plikami; uaktualnianie materiałów reklamowych; wyszukiwanie informacji w plikach komputerowych dla osób trzecich; prezentowanie produktów oraz usług w mediach dla celów sprzedaży detalicznej; promocja sprzedaży dla osób trzecich; publikowanie tekstów sponsorowanych; reklama za pośrednictwem sieci komputerowych; wynajmowanie przestrzeni reklamowej; ogłoszenia reklamowe; zarządzanie zbiorami informatycznymi; reklama za pośrednictwem sieci komputerowej, **38** usługi przesyłania informacji tekstowej i obrazowej za pomocą komputera, połączenie ze światową siecią komputerową za pośrednictwem telekomunikacji; usługi poczty elektronicznej; łączność przez terminale komputerowe; przesyłanie informacji; przesyłanie informacji tekstowej i obrazkowej za pomocą komputera; usługi ogłoszeń elektronicznych stosowane w telekomunikacji, **42** administrowanie stronami komputerowymi; doradztwo w sprawach sprzętu komputerowego; doradztwo w zakresie oprogramowania komputerowego; wynajmowanie i udostępnianie zasobów serwerów komputerowych, wynajem, leasing oraz aktualizacja komputerowego oprogramowania, projektowanie, tworzenie, zarządzanie i utrzymywanie stron www, wypożyczanie serwerów-hosting, wynajem komputerów, urządzeń peryferyjnych, oprogramowania komputerowego, doradztwo związane z zarządzaniem urządzeniami informatycznymi.

(111) **242068** (220) 2010 05 04 (210) 369879
 (151) 2011 10 06 (441) 2010 08 16
 (732) ZAKŁAD PRODUKCYJNY „ALEXANDER” Aleksander Pundzisz, Chwaszczyno, PL.
 (540)



Kolor znaku: złoty, czarny
 (531) 26.4.2, 27.5.1, 29.1.12
 (510), (511) **17** tworzywa sztuczne nie do pakowania, **28** gra planszowa logiczna.

(111) **242069** (220) 2010 05 05 (210) 369932
 (151) 2011 09 06 (441) 2010 08 16
 (732) REDAN Grzegorz Kierzkowski, Warszawa, PL.

(540)



(531) 27.5.1
 (510), (511) **25** odzież, obuwie, **35** sprzedaż odzieży i obuwia, sprzętu sportowego.

(111) **242070** (220) 2010 05 10 (210) 370072
 (151) 2011 09 07 (441) 2010 08 16
 (732) „MASAKRA” Spółka Cywilna Sara Mancin-Starowicz, Ida Szostkowska-Pysz, Bielsko-Biała, PL.
 (540)



Kolor znaku: czarny, czerwony

(531) 27.5.1, 29.1.12
 (510), (511) **35** handel detaliczny i hurtowy odzieżą damską, męską i dziecięcą letnią i zimową (w tym okryciami wierzchnimi-płaszczkami, kurtkami i inną odzież wyjściową), obuwiem letnim i zimowym męskim, damskim i dziecięcym, galanterią skórzaną w tym paskami i torebkami ze skóry i skóropodobnymi, prowadzenie sklepu internetowego i stacjonarnego z odzieżą, obuwiem i galanterią skórzaną dla mężczyzn, kobiet i dzieci.

(111) **242071** (220) 2010 05 11 (210) 370151
 (151) 2011 10 26 (441) 2010 08 16
 (732) PROTEKT-Grzegorz Łaszkiwicz, Łódź, PL.
 (540) Eko Ruda

(510), (511) **09** magnetyczne i elektroniczne nośniki danych, płyty (dyski) z nagraniami, **16** afisze, albumy, broszury, chorągiewki papierowe, fotografie, ramki do fotografii, czasopisma, kalendarze, druki, nalepki, naklejki, komiksy, obrazy, plakaty, przybory szkolne, torby do pakowania, zeszyty, rysunki, grafiki, reprodukcje, **42** usługi w zakresie ochrony środowiska, w szczególności badania w zakresie ochrony środowiska i doradztwo w zakresie ochrony środowiska.

(111) **242072** (220) 2010 05 11 (210) 370155
 (151) 2011 10 13 (441) 2010 08 16
 (732) Andrzej Gawin Spółka z ograniczoną odpowiedzialnością Spółka komandytowa, Królewska Wola, PL.
 (540) DA ANDREA
 (510), (511) **43** usługi restauracyjne.

(111) **242073** (220) 2010 05 14 (210) 370324
 (151) 2011 09 13 (441) 2010 08 16
 (732) Ranbaxy Laboratories Limited, Gurgaon, IN.
 (540) AXABITRAN
 (510), (511) **05** preparaty farmaceutyczne i leki do stosowania przez ludzi i do celów weterynaryjnych.

(111) **242074** (220) 2010 05 14 (210) 370325
 (151) 2011 09 13 (441) 2010 08 16
 (732) Ranbaxy Laboratories Limited, Gurgaon, IN.
 (540) BAXYGRAF
 (510), (511) **05** preparaty farmaceutyczne i leki do stosowania przez ludzi i do celów weterynaryjnych.

(111) **242075** (220) 2010 05 14 (210) 370326
 (151) 2011 09 13 (441) 2010 08 16
 (732) Ranbaxy Laboratories Limited, Gurgaon, IN.
 (540) ELBUXIRAN
 (510), (511) **05** preparaty farmaceutyczne i leki do stosowania przez ludzi i do celów weterynaryjnych.

(111) **242076** (220) 2010 05 14 (210) 370346
 (151) 2011 09 13 (441) 2010 08 16
 (732) EKOMISJA Spółka z ograniczoną odpowiedzialnością,
 Warszawa, PL.
 (540)



Kolor znaku: biały, czarny, różowy, szary
 (531) 26.11.13, 27.5.1, 29.1.14

(510), (511) **35** pozyskiwanie danych do komputerowych baz danych, systematyzacja danych w komputerowych bazach danych, wyszukiwanie informacji w plikach komputerowych dla osób trzecich, rekrutacja i dobór personelu, doradztwo w zakresie organizacji działalności gospodarczej, zarządzanie personelem, sprzedaż i promocja w sprzedaży: pojazdów samochodowych i akcesoriów do pojazdów samochodowych, sprzętu komputerowego, sprzętu RTV, artykułów elektrycznych i elektronicznych, urządzeń do ogrzewania, chłodzenia, wentylacji, klimatyzacji, armatury sanitarnej, materiałów budowlanych, odzieży, obuwia, napojów i żywności, sprzętu sportowego, paliw, usługi w zakresie reklamy i marketingu, badania rynku, biura pośrednictwa pracy, wyceny handlowe, informacja o działalności gospodarczej, organizowanie targów i wystaw w celach handlowych i reklamowych, zarządzanie zbiorami informatycznymi, pomoc w prowadzeniu działalności gospodarczej, **41** nauczanie, kształcenie, rozrywka, usługi sportowe i kulturalne, gry hazardowe, obsługa gier w systemie on-line, organizowanie loterii, publikowanie książek, publikowanie tekstów innych niż tekstów reklamowe, produkcja filmów, nagrań wideo, programów telewizyjnych i radiowych, nagrań dźwiękowych i muzycznych, organizowanie i prowadzenie koncertów, organizowanie i prowadzenie konferencji, seminariów, zjazdów, tłumaczenia, **42** badania oraz usługi naukowe i techniczne, analizy przemysłowe, usługi badawcze, powielanie oprogramowania komputerowego, programowanie komputerowe, instalowanie i konserwowanie oprogramowania komputerowego, tworzenie i utrzymywanie stron internetowych dla osób trzecich, odzyskiwanie danych komputerowych, wzornictwo przemysłowe, badania w zakresie ochrony środowiska naturalnego.

(111) **242077** (220) 2010 05 20 (210) 370587
 (151) 2011 07 28 (441) 2010 08 30
 (732) „GB-KONSULTANT” Grzegorz Bartosiewicz,
 Pomiechówek, PL.
 (540)

Madame Lafine

Kolor znaku: czarny, jasnobrązowy

(531) 27.5.1, 29.1.12
 (510), (511) **29** chrupki owocowe, kielbaski w cieście, kompot, mleczne produkty, bita śmietana, napoje mleczne z przewagą mleka, owoce kandyzowane, owoce konserwowane w alkoholu, owoce konserwowane, sałatki owocowe i warzywne, ser, paszтет, **30** biszkopty, bułeczki słodkie, bułki, ciasta, ciasto na ciastka, ciasta mączne, pierniki, herbatniki, herbatniki petit-beurre, krakersy, gofry, batony lukrecyjne, chałwa, chleb, cukier, cukierki, czekolada, herbata, kakao, wyroby z kakao, kawa, kawa naturalna, napoje na bazie czekolady, herbaty, kakao, kawy, kanapki, lody spożywcze, miód, muesli, mięso w cieście, paszteciki, pizze, sosy do sałatek, wyroby cukiernicze, słodycze, **32** aperitify bezalkoholowe, bezalkoholowe wyciągi z owoców, napoje bezalkoholowe, napoje gazowane, nektary owocowe, piwo, piwo słodowe, soki owocowe, sorbety jako napoje, esencje do produkcji napojów, koktajle bezalkoholowe, lemoniada, preparaty do sporządzania likierów, syropy do napojów, wody mineralne,

wody stołowe, wody gazowane, **33** napoje alkoholowe, brandy, dzin, wódka, rum, sake, wiśniówka, likiery, whisky, miód pitny, gorzkie nalewki, wino, napoje alkoholowe destylowane, napoje alkoholowe zawierające owoce, alkohole i likiery wspomagające trawienie, **35** prowadzenie usług w zakresie: dekoracji wystaw sklepowych, dystrybucja i rozpowszechnianie materiałów reklamowych-próbek, druków, prospektów, broszur, doradztwo w zakresie organizowania, prowadzenia i zarządzania działalnością gospodarczą, agencje importowo-eksportowe, informacja handlowa, rozpowszechnianie ogłoszeń reklamowych, organizowanie targów i wystaw w celach handlowych lub reklamowych, pokazy towarów, promocja sprzedaży dla osób trzecich, reklama za pośrednictwem sieci komputerowej, radia, telewizji oraz prasy, wyselekcjonowanie, z myślą o osobach trzecich, [bez uwzględnienia transportu] produktów spożywczych, jak: ciast, ciastek, tortów, herbatników, krakersów, gofrów, batonów lukrecyjnych, chałwy, cukierków, galaretek spożywczych, kremów spożywczych, kawy, substytutów kawy, herbaty, kakao, czekolady, czekolady do picia, napojów na bazie czekolady, wyrobów z kakao, lodów spożywczych, sorbetów, miódów, słodyczy, pasztecików, pizzy, placków, sushi, sałatek-tak by umożliwić konsumentom obejrzenie i dokonanie zakupu w dobrych warunkach, **41** prowadzenie usług w zakresie: organizowanie przyjęć, organizowanie spektakli, organizowanie konkursów edukacyjnych lub rozrywkowych, organizowanie balów, obsługa salonów gier, nocnych klubów, poprawianie kondycji poprzez kluby zdrowia, rozrywki, usługi związane z organizacją wypoczynku, **43** prowadzenie usług w zakresie: usługi barowe, snack-bary, kafeterie, kawiarnie, restauracje, restauracje samoobsługowe, przygotowanie dań, żywności i napojów na zamówienia oraz ich dostawa-katering.

(111) **242078** (220) 2010 05 20 (210) 370592
 (151) 2011 10 12 (441) 2010 08 30
 (732) AP BIOAKTIV Sp. z o.o. Sp. k., Wrocław, PL.
 (540)



ANNA PIKURA
 Visiology

(531) 26.4.1, 27.5.1

(510), (511) **03** kosmetyki; mydła; środki perfumeryjne; olejki eteryczne; preparaty do pielęgnacji włosów; preparaty do pielęgnacji skóry, **05** produkty farmaceutyczne, preparaty farmaceutyczne w postaci kremów, balsamów, maści i płynów, produkty kosmetyczne do celów leczniczych, szampony do celów leczniczych, lecznicze środki do mycia i pielęgnacji, sole i preparaty do kąpieli w celach leczniczych, środki i substancje farmaceutyczne przeciw poceniu się, preparaty farmaceutyczne przeciw łupieżowi, substancje sanitarne stosowane w lecznictwie i higienie osobistej, **44** usługi w zakresie pielęgnacji urody, w tym usługi kosmetyczek, salonów piękności i salonów fryzjerskich, informacja i doradztwo dotyczące pielęgnacji urody i stosowania produktów kosmetycznych.

(111) **242079** (220) 2010 05 20 (210) 370593
 (151) 2011 10 12 (441) 2010 08 30
 (732) AP BIOAKTIV Sp. z o.o. Sp. k., Wrocław, PL.
 (540)



ANNA PIKURA
 Serenology

(531) 26.4.1, 27.5.1

(510), (511) **03** kosmetyki; mydła; środki perfumeryjne; olejki eteryczne; preparaty do pielęgnacji włosów; preparaty do pielęgnacji skóry, **05** produkty farmaceutyczne, preparaty farmaceutyczne w postaci kremów, balsamów, maści i płynów, produkty kosmetyczne do celów leczniczych, szampony do celów leczniczych, lecznicze środki do mycia i pielęgnacji, sole i preparaty do kąpieli w celach leczniczych, środki i substancje farmaceutyczne przeciw poceniu się, preparaty farmaceutyczne przeciw łupieżowi, substancje sanitarne stosowane w lecznictwie i higienie osobistej, **44** usługi w zakresie pielęgnacji urody, w tym usługi kosmetyczek, salonów piękności i salonów fryzjerskich, informacja i doradztwo dotyczące pielęgnacji urody i stosowania produktów kosmetycznych.

(111) **242080** (220) 2010 05 27 (210) 370875
 (151) 2011 09 16 (441) 2010 08 30
 (732) Casamundo GmbH, Hamburg, DE.
 (540) CASAMUNDO

(510), (511) **35** reklama, w tym reklama w Internecie, marketing, public relations, promocja sprzedaży (dla osób trzecich), wynajem materiałów reklamowych, usługi zarządzania przez Internet dla banków danych tymczasowych domów wakacyjnych; platformy internetowe do wynajmu tymczasowych domów wakacyjnych; portale internetowe do wynajmu tymczasowych domów wakacyjnych; dostarczanie informacji w Internecie na temat wynajmu tymczasowych domów wakacyjnych; dystrybucja materiałów reklamowych; badania rynkowe, w tym badania opinii publicznej oraz analizy rynkowe; publikowanie tekstów sponsorowanych; zarządzanie biznesem oraz doradztwo w zakresie organizowania i prowadzenia działalności gospodarczej; księgowość; doradztwo oraz koordynacja w zakresie organizowania i prowadzenia działalności gospodarczej, w szczególności w zakresie przetwarzania danych; administrowanie hoteli dla osób trzecich; doradztwo oraz koordynacja w zakresie organizowania i prowadzenia działalności gospodarczej dla biur podróży, studiów fitness oraz centrów sportowych i rekreacyjnych; kolportaż próbek w celach reklamowych, powielanie dokumentów; budownictwo, tzn. przygotowywanie organizacyjne projektów budowniczych; franczyza, tzn. dostarczanie i rozpowszechnianie wiedzy specjalistycznej w zakresie organizowania i prowadzenia działalności gospodarczej; wynajem powierzchni reklamowej w Internecie; sponsoring, tzn. organizowanie kontraktów reklamowych i promocyjnych w formie reklamy dla osób trzecich; usługi telemarketingu; usługi poradnictwa dla konsumentów; promocja sprzedaży towarów i usług dla osób trzecich; wynajem sprzętu biurowego; zatrudnianie personelu biurowego; dostarczanie informacji adresowej; organizowanie przestrzeni reklamowej oraz kontraktów handlowych w szczególności w Internecie; reklama w Internecie, tzn. marketing dla osób trzecich na sieciach cyfrowych; aukcje i przetargi publiczne w szczególności w Internecie; wszystkie wymienione wyżej usługi w szczególności w odniesieniu do podróży i rekreacji; organizowanie targów oraz wystaw w celach handlowych lub reklamowych; organizowanie kontraktów kupna i sprzedaży towarów (dla osób trzecich) przez kanały telezakupowe; organizowanie kontraktów dla osób trzecich na dostarczanie usług (zawartych w klasie 35) przez kanały telezakupowe; wynajem personelu dla gorących linii oraz informacji telefonicznej, składanie zamówień za pośrednictwem gorącej linii i informacji telefonicznej; aktualizowanie danych w komputerowych bazach danych; konserwacja, systematyczne porządkowanie oraz zestawianie danych w komputerowych bazach danych dla systemów lojalnościowych klienta; doradztwo w zakresie organizowania inicjatyw lojalnościowych klienta; rozwój inicjatyw marketingowych wiążących się z przyznawaniem nagród i podobnych korzyści pieniężnych; doradztwo w zakresie organizowania promocji sprzedaży z użyciem nagród, premii oraz projektów lojalnościowych; usługi handlu detalicznego, tzn. w odniesieniu do towarów związanych z biwakowaniem, zabawek, artykułów sportowych, produktów kąpielowych, artykułów używanych na zewnątrz; komercyjne zarządzanie licencjonowaniem towarów i usług dla osób trzecich, **36** ubezpieczenia; usługi finansowe, nieruchomości, w szczególności zarządzanie obiektami, tzn. zarządzanie wszelkiego rodzaju budynkami; pośrednictwo nieruchomościami; budownictwo, tzn. przygotowywanie finansowe projektów budowlanych; franczyza, tzn. dostarczanie wiedzy specjalistycznej w sprawach finansowych; sponsoring w formie wsparcia finansowego; wynajem, pośrednictwo i leasing nieruchomości; wynajem biur; emisja kart kredytowych, **39** transport i przechowywanie towarów; trans-

port ludzi i towarów, w szczególności drogowy, kolejowy, wodny i powietrzny; przenoszenie, przewóz bagaży; eskortowany transport pieniędzy i przedmiotów wartościowych; organizowanie, rezerwacja i przygotowanie podróży, wycieczek i rejsów wycieczkowych; organizowanie usług transportowych; wynajem kombinezonów do nurkowania; organizowanie, rezerwacja i przygotowanie wycieczek i zwiedzania; doradztwo podróźnicze i zapewnianie osobistych opiekunów podróżnikom; wynajem, rezerwacja i organizowanie samolotów; wynajem, rezerwacja i organizowanie statków, w szczególności łodzi wiosłowych, motorowych, żaglówek i kajaków; wynajem, rezerwacja i organizowanie pojazdów motorowych i rowerów, koni, sprzętu do nurkowania (zawartych w klasie 39); pakowanie i przechowywanie towarów; dostarczanie paczek, organizowanie wycieczek, wakacji i zwiedzania; usługi biur podróży (zawarte w klasie 39), w szczególności doradztwo i rezerwowanie podróży, dostarczanie informacji dotyczących podróży i organizowanie transportu i podróży; usługi rezerwacji (zawarte w klasie 39); dostarczanie informacji w Internecie na temat podróży, w szczególności dotyczących usług rezerwacji w zakresie turystyki i podróży służbowych (internetowe biura podróży); wszystkie wymienione wyżej towary dotyczące w szczególności podróży i rekreacji; wysyłanie i dostarczanie gazet i czasopism; konsultacje przez gorącą linię i informację telefoniczną w zakresie turystyki, transportu i przechowywania; usługi lokalizowania pojazdów pasażerskich przez komputer dla celów logistycznych; usługi informacyjne dotyczące ruchu ulicznego; usługi lokalizowania pojazdów transportowych przez komputer dla celów logistycznych, **43** zakwaterowanie i obsługa gastronomiczna dla gości; usługi zakwaterowania; organizowanie i wynajem domów wakacyjnych, turystycznych i apartamentów wakacyjnych; rezerwacja pokoi i hoteli; usługi hotelowe, pensjonatowe, motelowe; obsługa gastronomiczna na zewnątrz; pensjonaty, hotele i motele; wynajem pokoi i spotkań; restauracje i bary; dostarczanie żywności i napojów w kafejkach internetowych; doradztwo przez gorącą linię i informację telefoniczną w zakresie biur kwaterek, organizowania i wynajmu domów wakacyjnych, rezerwacji zakwaterowania tymczasowego i usług rezerwacji hotelowych, usług zapewniania pożywienia i napojów oraz zakwaterowania tymczasowego.

(111) **242081** (220) 2010 05 29 (210) 370992
 (151) 2011 09 07 (441) 2010 08 30
 (732) PROGON SYSTEM Paweł Musiał, Kraków, PL.
 (540) SWIATKOMPUTEROW.PL

(510), (511) **09** komputery, części komputerowe, płyty główne, procesory, pamięci komputerowe, pamięci masowe, komputerowe nośniki danych, karty graficzne, karty dźwiękowe, napędy CD/DVD/BlueRay, zasilacze, zespoły chłodzenia, obudowy, tunery TV, tablety, urządzenia peryferyjne komputerowe, monitory, drukarki, klawiatury, myszy, skanery, głośniki, słuchawki, czytniki, interfejsy, modemy, mikroprocesory, mikrokontrolery, serwery; tusze, atramenty, tonery; kable, wyłączniki, przełączniki, rozdzielacze, zasilacze awaryjne, listwy zasilające; terminale sieciowe, terminale bezdyskowe, terminale graficzne, urządzenia procesorowe; systemy operacyjne komputerowe, systemy operacyjne wbudowane, systemy komputerowe wbudowane do urządzeń procesorowych, terminalowe systemy operacyjne, terminalowe systemy wbudowane, programy komputerowe; urządzenia do zbierania, nadawania, przekazywania, odbierania, nagrywania, odtwarzania i przetwarzania informacji, dźwięku i obrazu, urządzenia sterujące, urządzenia sygnalizacyjne, elektroniczne urządzenia do archiwizacji; torby na sprzęt komputerowy, **35** usługi pozyskiwania, systematyzowania i udostępniania danych w komputerowych bazach danych, udostępnianie informacji za pomocą globalnej sieci komputerowej, zarządzanie zbiorami informatycznymi; sprzedaż hurtowa, detaliczna oraz za pośrednictwem sieci Internet i z dostawą do zamawiającego komputerów, zespołów, podzespołów i części komputerowych, urządzeń peryferyjnych komputerowych, materiałów eksploatacyjnych, terminali sieciowych, systemów operacyjnych komputerowych i procesorowych, systemów wbudowanych, urządzeń do zbierania, nadawania, przekazywania, odbierania, nagrywania, odtwarzania i przetwarzania informacji, dźwięku i obrazu, **38** usługi przesyłania i udostępniania informacji za pośrednictwem komputerów, sieci telekomunikacyjnych i sieci komputerowych, przydzielanie dostępu do sieci komputerowych, udostępnianie kanałów łączności teleinformatycznej, udostępnianie poczty elektronicznej, wynajmowanie urządzeń i sieci komputerowych, wy-

najmowanie serwerów, **42** usługi projektowania oprogramowania komputerowego, usługi projektowania systemów komputerowych, zwielokrotnianie oprogramowania komputerowego, usługi udostępniania oprogramowania poprzez sieci komputerowe, usługi w zakresie konserwacji, naprawy i aktualizacji oprogramowania komputerowego, usługi instalacji oprogramowania komputerowego, usługi instalacji i integracji sieci komputerowych, usługi administrowania sieciami komputerowymi, odzyskiwanie danych komputerowych, usługi konwersji danych za pomocą programów komputerowych.

(111) **242082** (220) 2010 07 07 (210) 371220
 (151) 2011 09 08 (441) 2010 10 11
 (732) GLOB EURO Spółka z ograniczoną odpowiedzialnością, Kraków, PL.
 (540)



Kolor znaku: fioletowy, czarny, biały, czerwony, niebieski, zielony, szary

(531) 5.7.24, 25.1.15, 25.7.1, 27.5.1, 29.1.15
 (510), (511) **29** przetwory owocowe, owoce konserwowane w alkoholu.

(111) **242083** (220) 2010 06 06 (210) 371221
 (151) 2011 09 08 (441) 2010 09 13
 (732) GLOB EURO Spółka z ograniczoną odpowiedzialnością, Kraków, PL.
 (540)



Kolor znaku: czarny, czerwony, biały, żółty, zielony, beżowy

(531) 5.7.14, 25.7.1, 25.7.4, 27.5.1, 29.1.15
 (510), (511) **29** przetwory owocowe, owoce konserwowane w alkoholu.

(111) **242084** (220) 2010 06 11 (210) 371467
 (151) 2011 11 04 (441) 2010 09 13
 (732) Good Food Concept Piotr Popiński, Warszawa, PL.
 (540) WHISKY HOUSE

(510), (511) **33** napoje alkoholowe, destylowane napoje alkoholowe, whisky, brandy, dżin, gorzkie nalewki, koktajle, likiery, miód pitny, rum, alkohole z ryżu, sake, wino, wódka, **35** sprzedaż, prowadzenie sklepów, hurtowni, sklepów internetowych, hurtowni internetowych, import, export, sprzedaż wysyłkowa towarów takich, jak: napoje, napoje alkoholowe, piwo, artykuły spożywcze, żywność, wyroby tytoniowe, wyroby dla palaczy, upominki takie, jak: długopisy, kalendary, notesy, proporczyki, obrazy, widokówki, talerzyki, wazon, kubki, butelki, karafki, kufle, podstawki pod kufle, breloczki, zegarki, figurki

i posążki z dowolnych materiałów, popiersia, order, medale, drobne wyroby ze skóry lub imitacji skóry jak: torebki, portmonetki, smycze, lampki, świeczniki, abażury do lamp, wyroby biżuteryjne, wyroby z drewna, korka, trzciny, wikliny, rogu, fiszbinu, muszli, bursztynu, kości słoniowej, lalki, marionetki, maski etniczne i teatralne, noże do papieru, parasolki, ramki do obrazów, lusterka, grzebyki, ozdoby choinkowe; usługi w zakresie organizowania aukcji oraz wystaw handlowych i reklamowych, **43** prowadzenie barów, pubów, restauracji, kawiarni, lodziarni; gastronomia obwoźna; catering; obsługa gastronomiczna w zakresie organizowania przyjęć służbowych poza lokalami gastronomicznymi, sympozjów, konferencji, służbowych bankietów i innych imprez okolicznościowych w celach służbowych; obsługa gastronomiczna przyjęć i uroczystości towarzyskich; wypożyczanie krzeseł, stołów, bielizny stołowej, szklanej zastawy stołowej i wyposażenia kuchni; dostarczanie posiłków i napojów; doradztwo przy wyborze menu; usługi kelnerskie.

(111) **242085** (220) 2010 06 16 (210) 371609
 (151) 2011 11 04 (441) 2010 09 27
 (732) FABRYKA MEBLI MIKOŁAJCZYK Spółka z ograniczoną odpowiedzialnością, Piotrowice, PL.
 (540)



Kolor znaku: brązowy, ciemnobrązowy, czarny

(531) 26.4.2, 27.5.1, 29.1.13
 (510), (511) **20** meble; meble biurowe, meble gabinetowe, meble pokojowe, meble sypialniane, meble dziecięce i młodzieżowe, zestawy jadalne, meble skrzyniowe, systemy zabudowy mebli modułowych, meble kuchenne; meble tapicerowane; zestawy wypoczynkowe, narożniki, sofy, leżanki, wersalki, kanapy, łóżka, fotele, gabloty, komody, kredensy, krzesła i meble do siedzenia, ławy, półki meblowe, skrzynie, biurka, stoły, stoły konferencyjne, segmenty, blaty robocze, blaty stołowe odporne na ciepło i alkohol, szafy, szafki, szuflady, taborety; elementy drewniane do mebli; wieszaki stojące na odzież, karnisze do zasłon; wykończenia plastikowe do mebli: kołki, nakrętki, śruby, szylidy; materace do łóżek; wyroby z drewna, korka, ratanu, trzciny, wikliny, słomy i z materiałów do wyplatania o ile zawarte są w klasie 20, **35** usługi agencji importowo-eksportowej; usługi pośrednictwa handlowego na rzecz firm krajowych i zagranicznych; zgrupowanie na rzecz osób trzecich różnych towarów pozwalające nabywcy wygodnie je oglądać i kupować w hurtowniach, sklepach, salonach meblowych i na stronie internetowej wyspecjalizowanej w sprzedaży mebli: biurowych, gabinetowych, pokojowych, sypialnianych i tapicerowanych, mebli kuchennych, mebli dziecięcych i młodzieżowych, zestawów jadalnych, sprzętu oświetleniowego i artykułów gospodarstwa domowego; marketing; usługi reklamowe i promocyjne, dystrybucja materiałów reklamowych, próbek i wzorów wyrobów; organizacja pokazów, targów i wystaw w celach handlowych lub reklamowych; doradztwo i pomoc w zakresie organizowania i prowadzenia działalności gospodarczej; usługi badania rynku, **37** usługi w zakresie montażu, instalacji, naprawy, konserwacji i renowacji mebli; tapicerowanie mebli, naprawy tapicerskie; lakierowanie, malowanie; usługi montażowe drewnianych i metalowych elementów stolarstwa budowlanej i metalowych elementów konstrukcyjnych.

(111) **242086** (220) 2010 06 18 (210) 371720
 (151) 2011 11 04 (441) 2010 09 27
 (732) ATT INTERWERS Agencja Tłumaczeń Technicznych Grzegorz Norman, Łódź, PL.
 (540) att

(510), (511) **41** tłumaczenia pisemne i ustne na języki obce i na język polski, usługi edukacyjne-prowadzenie szkół i kursów języków obcych, publikacja książek, broszur i czasopism, **42** administrowanie stronami internetowymi, udostępnianie zasobów serwerów, tworzenie i utrzymywanie stron internetowych, konwersja dokumentów na formę elektroniczną.

(111) **242087** (220) 2010 06 18 (210) 371724
 (151) 2011 11 08 (441) 2010 09 27
 (732) LABNETPLUS M. WITALIŃSKI, J. BUCKI SPÓŁKA JAWNA,
 Kraków, PL.
 (540)



Kolor znaku: brązowy, biały
 (531) 26.4.2, 26.4.4, 26.11.1, 27.5.1, 29.1.12
 (510), (511) **09** instalacje elektryczne i elektroniczne do zdalnego sterowania systemami automatyki budynkowej, sterowniki i programatory do sterowania automatyką budynkową i nagrane programy komputerowe do sterowania systemami automatyki budynkowej, **41** organizowanie i prowadzenie specjalistycznych szkoleń związanych z systemami automatyki budynkowej, organizowanie i prowadzenie seminariów, kongresów i sympozjów, **42** projektowanie systemów automatyki budynkowej, projektowanie oprogramowania komputerowego, testowanie systemów automatyki budynkowej.

(111) **242088** (220) 2010 06 21 (210) 371773
 (151) 2011 09 09 (441) 2010 09 27
 (732) SILNY & SALAMON Spółka z ograniczoną odpowiedzialnością, Gdynia, PL.
 (540)



Kolor znaku: zielony, jasnobrązowy, biały
 (531) 24.17.1, 26.1.2, 26.1.3, 26.1.18, 26.11.3, 27.5.1, 29.1.13
 (510), (511) **06** opakowania i pojemniki metalowe; metalowe elementy zamykające lub zabezpieczające do pojemników, kontenerów, opakowań, skrzyń, beczek, worków, toreb; zaciski, klamry i opaski zaciskowe metalowe; plomby metalowe; metalowe zawieszki do towarów, etykiet lub opakowań; mechanizmy zabezpieczające przed otwieraniem; folia metalowa do zawijania lub pakowania, **07** maszyny i urządzenia do dozowania, napełniania lub pakowania produktów; maszyny oraz urządzenia do zamykania lub plombowania opakowań, worków i pojemników; maszyny oraz urządzenia do krojenia chleba i innych artykułów spożywczych oraz ich pakowania; narzędzia ręczne o napędzie innym niż ręczny w tym narzędzia do plombowania lub zdejmowania plomb i innych zamknięć i zabezpieczeń, **08** narzędzia i przyrządy ręcznie sterowane, w tym narzędzia i przyrządy sterowane ręcznie do plombowania lub zdejmowania plomb i innych zamknięć i zabezpieczeń, **09** urządzenia elektryczne lub elektroniczne kontrolne i pomiarowe; urządzenia elektryczne lub elektroniczne wagowe i dozujące; czytniki kodów kreskowych; czytniki informacji; metki i etykiety elektroniczne oraz urządzenia do ich zapisu i odczytu; zabezpieczenia elektroniczne towarów, opakowań, pojemników; plomby elektroniczne oraz urządzenia i przyrządy do ich zapisu lub odczytu; hologramy i urządzenia do ich zapisu oraz odczytu, **16** opakowania z papieru, kartonu, tektury, tworzyw sztucznych lub wzmocnione innymi materiałami w tym z tworzyw sztucznych lub metalowymi; koperty, pudła, torby wykonane z kartonu lub papieru lub wzmocnione innymi materiałami woreczki zabezpieczające i specjalnego przeznaczenia wykonane z papieru lub kartonu i wzmocnione innymi materiałami z tworzyw sztucznych lub metalowymi; nalepki plombujące lub hologramowe; worki na śmieci z papieru lub tworzyw sztucznych; woreczki do mrożenia lub gotowania żywności; folia z tworzyw sztucznych do zawijania i pakowania, **17** plomby niemetalowe; plomby z tworzyw sztucznych; plomby

z tworzyw sztucznych wzmocnione elementami metalowymi; taśmy i opaski zaciskowe niemetalowe, **20** opakowania i pojemniki niemetalowe do pakowania, składowania lub transportu oraz elementy niemetalowe zamykające i zabezpieczające do nich nie zawarte w innych klasach, zaciski i opaski zamykające niemetalowe lub wzmocnione drutem metalowym lub taśmą metalową, **35** usługi w zakresie sprzedaży hurtowej i detalicznej artykułów przemysłowych poprzez ich wyselekcjonowanie w taki sposób aby umożliwić odbiorcom ich obejrzenie oraz dokonanie zakupu w dogodnych warunkach w sklepach, hurtowniach lub poprzez Internet; usługi reklamowe; pośrednictwo i doradztwo handlowe, **39** usługi w zakresie pakowania produktów i konfekcjonowania towarów; usługi magazynowe usługi transportowe.

(111) **242089** (220) 2010 06 22 (210) 371806
 (151) 2011 09 09 (441) 2010 09 27
 (732) M.S.-TRONIK Mariusz Smolarczyk, Kutno, PL.
 (540) BQL

(510), (511) **01** produkty chemiczne dla przemysłu chłodniczego, do klimatyzatorów i do instalacji grzewczych, **04** oleje przemysłowe dla chłodnictwa, do klimatyzatorów i do instalacji grzewczych, **07** silniki elektryczne o mocy do 30kW z przeznaczeniem między innymi do urządzeń chłodniczych i gastronomicznych, klimatyzatorów oraz do instalacji grzewczych; narzędzia mechaniczne stosowane dla potrzeb chłodnictwa, klimatyzacji, ogrzewnictwa oraz w gastronomii, **08** ręczne noże i kralnice do produktów spożywczych; ręczne narzędzia stosowane do wykonawstwa elementów dla chłodnictwa, klimatyzacji i ogrzewnictwa, **11** grzejniki oraz armatura do centralnego ogrzewania; instalacje grzewcze podłogowe, ścienna i sufitowe; klimatyzatory i wentylatory domowe oraz przemysłowe; urządzenia chłodnicze przemysłowe.

(111) **242090** (220) 2010 06 23 (210) 371899
 (151) 2011 10 26 (441) 2010 09 27
 (732) PRZEDSIĘBIORSTWO WIELOBRANŻOWE „GALKOR”
 Spółka z ograniczoną odpowiedzialnością, Koronowo, PL.
 (540)



Kolor znaku: biały, czerwony
 (531) 26.4.2, 26.4.4, 27.5.1, 29.1.12
 (510), (511) **07** maszyny i urządzenia galwaniczne, **11** systemy i urządzenia do odprowadzania ścieków, filtry, grzałki, dozowniki, urządzenia wentylacyjne i klimatyzacyjne, **37** naprawy, serwis gwarancyjny i pogwarancyjny urządzeń galwanicznych, **42** badania techniczne i naukowe w zakresie systemów galwanicznych i ich projektowanie, projektowanie systemów wentylacyjnych.

(111) **242091** (220) 2010 06 24 (210) 371937
 (151) 2011 10 18 (441) 2010 09 27
 (732) Zakład Budowy i Remontu Maszyn MOTOR-WENT Michał Bicz, Myślenice, PL.
 (540)



Kolor znaku: niebieski, biały
 (531) 15.1.13, 26.3.1, 27.5.1, 29.1.12
 (510), (511) **06** zawarte w tej klasie metalowe: przewody, elementy i armatura do urządzeń do chłodzenia, wentylacji, klimatyzacji; metalowe materiały konstrukcyjne urządzeń do chłodzenia, wentylacji, klimatyzacji: kształtowniki, schody, kraty, kratownice, daszki, silosy, zbiorniki, kominy, odciągi kominowe, kanały, **37** usługi w zakresie instalowania silników elektrycznych, urządzeń do wentylacji i klimatyzacji, naprawy,

adaptacje, serwis w zakresie silników elektrycznych, urządzeń do wentylacji i klimatyzacji, **42** usługi inżynierskie, projektowe i doradztwa technicznego w zakresie silników elektrycznych, wentylatorów przemysłowych, urządzeń do wentylacji i klimatyzacji.

(111) **242092** (220) 2010 07 01 (210) 372273
(151) 2011 09 19 (441) 2010 10 11

(732) GPSFRIENDLY Spółka z ograniczoną odpowiedzialnością, Kraków, PL.

(540) GPSFRIENDLY

(510), (511) **38** usługi dotyczące przesyłania informacji; usługi dotyczące zapewnienia łączności przez terminale komputerowe; komputerowe przesyłanie informacji tekstowej i obrazowej przy pomocy komputera; usługi dotyczące umożliwienia połączenia i przydzielenia dostępu do światowej sieci komputerowej; łączność za pomocą telefonii komórkowej; obsługa telekonferencji; wypożyczanie modemów i urządzeń do przesyłania informacji oraz aparatury telekomunikacyjnej, telewizyjnej, nadawczej, radiowej, zlecenia przywoławcze poprzez radio, telefon lub inne środki łączności elektronicznej, udostępnianie internetowego forum dyskusyjnego, **39** usługi: biura podróży, organizowania podróży, informacji turystycznej, informacji dotyczącej podróży, taryf, rozkładów jazdy, sposobów transportu, organizowania wczasów, wycieczek turystycznych, rejsów wycieczkowych, wycieczek ze zwiedzaniem, informacji o szlakach, trasach turystycznych, ośrodkach wypoczynkowych i rekreacyjnych, pakowania i składowania towarów, transportu; informacji o transporcie i ruchu drogowym; usługi kurierskie, **42** usługi tworzenia programów komputerowych w tym: internetowych dotyczących nawigacji oraz lokalizacji, administrowanie stronami komputerowymi, doradztwo w sprawach sprzętu komputerowego, usługi graficzne, utrzymywanie i tworzenie stron internetowych dla osób trzecich, usługi wykonywania badań projektowania i ulepszania sprzętu i oprogramowania komputerowego, administrowanie stron komputerowych; analizy systemów komputerowych; doradztwo w sprawach sprzętu komputerowego; instalacja oprogramowania komputerowego; aktualizacja i konserwacja oprogramowania komputerowego, projektowanie systemów komputerowych i odzyskiwanie danych; konwersja danych lub dokumentów na formę elektroniczną oraz konwersja danych przez programy komputerowe; wypożyczanie komputerów i oprogramowania komputerowego, rozwój interaktywnego oprogramowania multimedialnego, konwersja kodów informatycznych dla osób trzecich, elektroniczna konwersja danych lub programów, hosting stron internetowych, analiza systemów komputerowych, instalacja, konserwacja, naprawy i serwis oprogramowania komputerowego i sprzętu komputerowego, projektowanie, zarządzanie i nadzór nad sieciami forami dyskusyjnymi.

(111) **242093** (220) 2010 07 01 (210) 372274
(151) 2011 10 12 (441) 2010 10 11

(732) WARSAW MEDICAL CENTER Warszawskie Centrum Medyczne Spółka z ograniczoną odpowiedzialnością, Warszawa, PL.

(540)



WARSAW
MEDICAL CENTER
WARSAWIANE CENTRUM MEDYCZNE

Kolor znaku: czerwony, czarny

(531) 24.9.3, 27.5.1, 29.1.12

(510), (511) **10** aparatura i instrumenty chirurgiczne, medyczne, stomatologiczne i weterynaryjne, protezy kończyn, oczu i zębów, artykuły ortopedyczne, materiały do zszywania stosowane w chirurgii, **41** usługi nauczania, usługi wykonywania i organizacji szkoleń, kursów i konferencji dla lekarzy, **42** usługi diagnostyczne, usługi wykonywania badań naukowych w dziedzinie biotechnologii, nauk przyrodniczych i technicznych, **44** usługi medyczne w zakresie podstawowym i specjalistycznym, usługi pielęgniarskie i rehabilitacyjne.

(111) **242094** (220) 2010 07 07 (210) 372496
(151) 2011 10 12 (441) 2010 10 11

(732) Województwo Lubelskie, Lublin, PL.

(540)



Kolor znaku: zielony, czerwony, niebieski, złoty, czarny

(531) 26.13.25, 27.5.1, 29.1.15

(510), (511) **16** papier i karton oraz wyroby z tych materiałów nie zawarte w innych klasach, dzienniki, czasopisma, periodyki, magazyny, kalendarze, agendy, druki, książki, albumy, przewodniki, wydawnictwa kartograficzne, mapy, plany, notesy, długopisy, ołówki, foldery, pocztówki, karty pocztowe, koperty, materiały piśmienne, fotografie, foldery, grafiki, kalendarze, katalogi okolicznościowe, obrazy, plakaty, afisze, banery, wyroby papiernicze i introligatorskie, pieczęcie, przewodniki turystyczne, zakładki do książek, widokówki, tablice i arkusze ogłoszeniowe zawarte tej klasie, bilety komunikacji miejskiej, bilety komunikacji międzymiastowej, nalepki reklamowe, **18** skóra i imitacje skóry, wyroby z tych materiałów nie ujęte w innych klasach, aktówki, teczki, walizy i torby podróżne, torby na kółkach, torby na zakupy, torby plażowe, torby turystyczne, torby wodoodporne; torby wodoodporne wykonane z tworzyw sztucznych lub innych materiałów; hermetycznie zamykane torby wodoodporne; torby wodoodporne do sprzętu elektrycznego; torby i walizki do noszenia; torby do przechowywania; tornistry, smycze, plecaki, parasolki, parasole (duże) i laski, **21** wyroby z ceramiki dla gospodarstwa domowego, kosze na chleb, cukiernice, czajniczki do herbaty, deski do krojenia do kuchni, doniczki na kwiaty, dozowniki mydła i do papieru toaletowego, dzbanki, figurki z porcelany, terakoty lub szkła, kieliszki do jarek, świeczniki, kosze do użytku domowego, kosze na odpadki i śmieci, koziołki pod noże na stół, kółka na serwetki, kubki, kufle, okładki, uchwyty na karty menu, otwieracze do butelek, pucharki na owoce, patery, pieprzniczki, podkładki na stół pod naczynia nie z papieru i nie z tkanin, pojemniki na chleb i na słodycze, serwetniki, szklane wyroby malowane, termosy, wazony, wyroby garncarskie, **25** odzież, obuwie, nakrycia głowy, kapelusze, czapki, bandany na szyję, czepki kąpielowe, szaliki, rękawiczki, **35** usługi w zakresie promocji i reklamy, reklama prasowa i telewizyjna, usługi w zakresie rozpowszechniania reklam na dowolnych nośnikach, dystrybucja materiałów reklamowych w postaci próbek, druków, prospektów, broszur, badania w dziedzinie działalności gospodarczej, ekspertyzy dotyczące jakości produktów i usług, analizy i oceny rynku oraz sfery biznesu, doradztwo handlowe, doradztwo w zakresie organizowania i prowadzenia działalności gospodarczej, doradztwo w zakresie zarządzania kadrowego, kompilacja informacji w komputerowych bazach danych, marketing, organizowanie wystaw i targów w celach handlowych lub reklamowych, promocja sprzedaży towarów i usług, promocja przedsiębiorstw, organizowanie programów promocyjnych, reklama w Internecie, usługi pośrednictwa handlowego, usługi prowadzenia sklepu i/lub hurtowni z różnymi towarami, usługi prowadzenia za pośrednictwem sieci teleinformatycznych-sklepu internetowego-sprzedaży różnych towarów, promocja jakości, **39** usługi turystyczne, współpraca z różnymi podmiotami przy organizowaniu wyjazdów turystycznych, organizowanie wczasów rekreacyjnych i wypoczynkowych, organizacja imprez turystycznych, podróży, wycieczek, w tym organizacja oraz obsługa zagranicznej i krajowej turystyki przyjazdowej i wyjazdowej, informacja o transporcie, pośrednictwo transportowe, prowadzenie informacji turystycznej i podróży, zwiedzanie turystyczne związane z informacją dotyczącą podróży, informacją o taryfach, rozkładach jazdy i sposobach transportu, rezerwacja miejsc podróży, rezerwacja biletów lotniczych, kolejowych, promowych, pośrednictwo w usługach komunikacyjnych, zapewnienie zorganizowanych form zwiedzania, zwiedzanie turystyczne, towarzyszenie i opieka w podróży, wynajem samolotów, pojazdów mechanicznych, statków, promów, pakowanie towarów, dostawa i transport paczek, transport bagażu, pośrednictwo w rezerwacji i sprzedaży dokumentów przewozowych, przewoźników polskich i obcych w komunikacji krajowej i zagranicznej oraz organizacja przewozów wszelkimi dostępnymi środkami transportu, usługi

związane z rezerwacją pokoi w hotelach i pensjonatach przez biura podróży, organizacja i świadczenie usług w zakresie pilotażu, informacja o powyższych usługach, **41** gromadzenie literatury, materiałów szkoleniowych i pamiątek, organizowanie działań promocyjnych i informacyjnych poprzez organizowanie i prowadzenie wszelkich imprez publicznych, prezentacji, wystaw, szkoleń i kursów edukacyjnych, konferencji, kongresów, seminariów, sympozjów, zjazdów, spotkań przedstawicieli przedsiębiorców z przedstawicielami władz, organizowanie konkursów edukacyjnych lub rozrywkowych, organizowanie wystaw gospodarczych, kulturalnych lub edukacyjnych, organizacja widowisk, koncertów, festiwali, jarmarków, usługi impresariów, organizowanie zawodów sportowych, usługi w zakresie kultury fizycznej, usługi w zakresie prowadzenia informacji o rekreacji, usługi rozrywkowe w zakresie organizowania festynów ludowych, usługi w zakresie organizowania imprez sportowo-rekreacyjnych, zawodów i obozów sportowych, usługi związane z organizacją wycieczek, promocja rozwoju nauki i kultury, **43** usługi agroturystyczne, usługi hoteli i pensjonatów, rezerwacje w hotelach i innych miejscach zakwaterowania, usługi kempingów, domów turystycznych, domów wypoczynkowych, usługi gastronomiczne, usługi barów, kawiarni, restauracji, rezerwowanie noclegów, pensjonaty, rezerwacje kwatery, stołówki, organizowanie obozów turystycznych, wypożyczanie namiotów, pensjonaty dla zwierząt, przygotowanie żywności i napojów na zamówienie oraz ich dostawa.

(111) **242095** (220) 2010 07 09 (210) 372641
(151) 2011 09 16 (441) 2010 10 11
(732) ASA Spółka z ograniczoną odpowiedzialnością,
Głubczyce, PL.

(540) FemCor
(510), (511) **03** kosmetyki, preparaty do odchudzania, maseczki i mlecza kosmetyczne, kremy, maści do celów kosmetycznych, mydła, preparaty kosmetyczne do odchudzania, zestawy kosmetyków, środki wybielające i inne substancje stosowane w praniu, środki do czyszczenia, polerowania, szorowania i ścierania, środki perfumeryjne, olejki eteryczne, płyny do pielęgnacji włosów, środki do czyszczenia zębów, **05** produkty farmaceutyczne i inne środki lecznicze, żywność dietetyczna do celów leczniczych, żywność suplementarna do celów leczniczych, dietetyczne środki spożywcze do celów leczniczych, napoje do celów leczniczych, żywność dla niemowląt, dodatki odżywcze do celów leczniczych; suplementy diety do celów leczniczych.

(111) **242096** (220) 2010 07 12 (210) 372659
(151) 2011 09 16 (441) 2010 10 25
(732) INNTEA Spółka z ograniczoną odpowiedzialnością,
Stefanowo, PL.

(540) BIATTO ISKRZY ROZMOWĄ
(510), (511) **29** mięso, ryby, drób, dziczyzna; ekstrakty mięsne; konserwowane, mrożone, suszone i gotowane owoce i warzywa; galaretki, dżemy, kompoty; jaja, mleko, produkty mleczne; oleje i tłuszcze jadalne, **30** kawa, herbata, kakao, cukier, ryż, tapioka, sago, kawa naturalna; mąka i produkty zbożowe, chleb, wyroby cukiernicze i słodyczne, lody; miód, melasa syropy; drożdże, proszek do pieczenia; sól, musztarda; ocet, sosy przyprawy; przyprawy; lód, **31** produkty rolne, ogrodnicze, leśne oraz ziarna nie ujęte w innych klasach; żywe zwierzęta; świeże owoce i warzywa; nasiona, naturalne rośliny i kwiaty; karma dla zwierząt; sód dla piwowarstwa i gorzelnia, **32** piwo; wody mineralne i gazowane oraz inne napoje bezalkoholowe; napoje owocowe i soki owocowe; syropy i inne preparaty do produkcji napojów.

(111) **242097** (220) 2010 07 12 (210) 372660
(151) 2011 09 16 (441) 2010 10 25
(732) INNTEA Spółka z ograniczoną odpowiedzialnością,
Stefanowo, PL.

(540) ISKRZY ROZMOWĄ
(510), (511) **29** mięso, ryby, drób, dziczyzna; ekstrakty mięsne; konserwowane, mrożone, suszone i gotowane owoce i warzywa; galaretki, dżemy, kompoty; jaja, mleko, produkty mleczne; oleje i tłuszcze jadalne, **30** kawa, herbata, kakao, cukier, ryż, tapioka, sago, kawa naturalna; mąka i produkty zbożowe, chleb, wyroby cukiernicze i słodyczne, lody; miód, melasa syropy; drożdże, proszek do pieczenia; sól, musztarda; ocet, sosy przyprawy; przyprawy; lód, **31** produkty rolne,

ogrodnicze, leśne oraz ziarna nie ujęte w innych klasach; żywe zwierzęta; świeże owoce i warzywa; nasiona, naturalne rośliny i kwiaty; karma dla zwierząt; sód dla piwowarstwa i gorzelnia, **32** piwo; wody mineralne i gazowane oraz inne napoje bezalkoholowe; napoje owocowe i soki owocowe; syropy i inne preparaty do produkcji napojów.

(111) **242098** (220) 2010 07 12 (210) 372661
(151) 2011 09 16 (441) 2010 10 25
(732) INNTEA Spółka z ograniczoną odpowiedzialnością,
Stefanowo, PL.
(540) KAWA ISKRZY ROZMOWĄ
(510), (511) **30** kawa, napoje na bazie kawy.

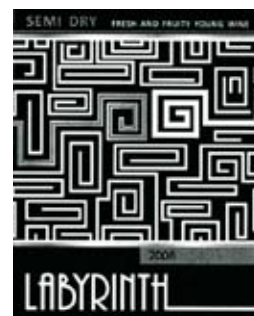
(111) **242099** (220) 2010 07 12 (210) 372670
(151) 2011 11 10 (441) 2010 10 25
(732) LA PERLA SPÓŁKA Z OGRANICZONĄ
ODPOWIEDZIALNOŚCIĄ, Warszawa, PL.
(540)



(531) 25.1.5, 25.3.1
(510), (511) **03** mydła, kosmetyki; środki perfumeryjne, olejki eteryczne; płyny do pielęgnacji włosów; środki do czyszczenia, pielęgnacji i wybielania zębów, **05** suplementy diety, substancje dietetyczne do celów leczniczych; środki pielęgnacyjne do ciała o działaniu leczniczym, **44** usługi medyczne; usługi w zakresie higieny i troska o urodę; usługi w zakresie medycyny estetycznej; zabiegi chirurgii plastycznej; usługi kosmetologów; usługi prowadzenia klinik medycznych, klinik medycyny estetycznej i chirurgii estetycznej; usługi kosmetyczne, usługi medyczne i kosmetyczne wykonywane za pomocą lasera; usługi w zakresie zabiegów medycyny estetycznej; usługi fryzjerskie, usługi prowadzenia salonów piękności, usługi prowadzenia salonów fryzjerskich; usługi w zakresie ochrony urody i zdrowia, masaże lecznicze, relaksujące i pielęgnacyjne, solarium, sauna, usługi w zakresie indywidualnej stylizacji wyglądu; doradztwo w zakresie wizażu; usługi prowadzenia farm piękności, usługi w zakresie prowadzenia Day Spa, Spa i wellness; sanatoria, studia pielęgnacji i zdobienia paznokci; zabiegi pielęgnacyjne i regenerujące twarzy i ciała; zabiegi wyszczuplające; odmładzanie skóry; przeciwdziałanie cellulitowi; odnowa biologiczna; badanie i diagnozowanie stanu skóry i włosów, doradztwo w zakresie pielęgnacji zdrowia i urody oraz stosowania kosmetyków i zabiegów pielęgnacyjno-upiększających, konsultacje dietetyczne, usługi w zakresie fizjoterapii.

(111) **242100** (220) 2010 07 15 (210) 372876
(151) 2011 09 27 (441) 2010 10 25
(732) Robert Czernik, Łódź, PL.
(540) ZELTA
(510), (511) **05** produkty farmaceutyczne.

(111) **242101** (220) 2010 07 15 (210) 372889
(151) 2011 09 27 (441) 2010 10 25
(732) Vinex Slavyantsi a.d., Slavyantsi, BG.
(540)



(531) 25.7.1, 25.7.20, 25.12.25, 27.5.1
(510), (511) **33** wina.

(111) **242102** (220) 2010 07 16 (210) 372933
 (151) 2011 09 16 (441) 2010 10 25
 (732) Zott GmbH & Co. KG, Mertingen, DE.
 (540) OWOCOWA WYSPA
 (510), (511) **29** mleko, produkty mleczne, pitne mleko, zsiadłe mleko, maślanka, jogurt, jogurt owocowy, czekoladowy lub kakaowy jogurt; bezalkoholowe mieszane napoje mleczne (z przewagą mleka), kefir, śmietana, biały serek kremowy, biały serek kremowy z owocami i ziołami; desery składające się głównie z mleka, żelatyny i/lub skrobi jako spoiwa i przyprawione przyprawami; masło, masło klarowane, sery i przetwory z sera, mleka i serwatki w proszku będące żywnością dla ludzi, dietetyczne jogurty do celów innych niż medyczne, **30** pudingi, lody jadalne, proszek do lodów.

(111) **242103** (220) 2010 07 16 (210) 372934
 (151) 2011 09 16 (441) 2010 10 25
 (732) NOVASCAN PHARMACEUTICALS Spółka z ograniczoną odpowiedzialnością, Warszawa, PL.
 (540) MIOZIN

(510), (511) **05** produkty farmaceutyczne, produkty lecznicze, witaminy, minerały, mineralne dodatki do żywności do celów leczniczych, mineralne wody do celów leczniczych, parafarmaceutyki do celów leczniczych, suplementy diety do celów leczniczych, dietetyczne środki spożywcze do celów leczniczych, substancje dietetyczne do celów leczniczych, preparaty ziołowe do celów leczniczych, zioła lecznicze, napary lecznicze, herbatki lecznicze, produkty biobójcze, produkty biologiczne do celów leczniczych, szczepionki, surowice, produkty krwiopochodne, produkty biotechnologiczne do celów leczniczych, wyroby medyczne, materiały do leczenia zębów, żywność dla niemowląt, plastry, materiały opatrunkowe, środki sanitarne do celów medycznych, środki odkażające, produkty weterynaryjne, środki do zwalczania robactwa, fungicydy, herbicydy, produkty chemiczne przeznaczone dla nauk medycznych, preparaty diagnostyczne do celów medycznych, **29** jogurty, jogurty probiotyczne, produkty probiotyczne, kefir, napoje mleczne, napoje z przewagą mleka, produkty mleczne, mleko, białko spożywcze, substancje dietetyczne do celów żywienia, środki zmniejszające apetyt do celów żywienia, dietetyczne artykuły spożywcze, artykuły spożywcze uzupełniające dla celów żywienia na bazie białek, tłuszczów, aminokwasów, kwasów tłuszczowych z dodatkiem witamin, składników mineralnych, pierwiastków śladowych, albo oddzielnie albo w kombinacji, zawarte w klasie 29, napoje mleczne dietetyczne do celów żywienia, napoje z mlekiem dietetyczne do celów żywienia, zupy dietetyczne do celów żywienia, dietetyczne produkty spożywcze na bazie przetworzonych warzyw i owoców, koncentraty i odżywki wysokobiałkowe wzbogacone witaminami, solami mineralnymi, aminokwasami, kwasami tłuszczowymi, **30** napary dietetyczne do celów żywienia, dietetyczne napoje przystosowane do celów żywienia, dietetyczne napoje na bazie czekolady, herbaty, kakao i kawy przystosowane do celów żywienia, herbaty odchudzające do celów żywienia, herbaty ziołowe odchudzające do celów żywienia, produkty probiotyczne, produkty żywnościowe dietetyczne do celów żywienia, suplementy diety do celów żywienia, produkty żywnościowe dietetyczne ze skrobi do celów żywienia, słodczyce dietetyczne do celów żywienia, preparaty zbożowe dietetyczne do celów żywienia, żywność dietetyczna na bazie mąki do celów żywienia, dietetyczne produkty spożywcze na bazie owsa do celów żywienia, pieczywo dietetyczne do celów żywienia, dodatki odżywcze do celów żywienia.

(111) **242104** (220) 2010 07 16 (210) 372935
 (151) 2011 09 16 (441) 2010 10 25
 (732) Damian Michalak, Koluszki, PL.
 (540)



(531) 26.4.2, 26.13.25, 27.5.1

(510), (511) **41** usługi w zakresie studia filmowego: produkcja filmów fabularnych, dokumentalnych i animowanych, nagrania audio-video; usługi wynajmowania studia nagraniowego, filmowego; organizowanie produkcji nagrań filmowych i dźwiękowych; montaż nagrań audio-video, nagrywanie dźwięku i obrazu oraz filmowanie na taśmach światłoczułych, na nośnikach analogowych i cyfrowych.

(111) **242105** (220) 2010 07 23 (210) 373273
 (151) 2011 09 06 (441) 2010 10 25
 (732) F.H.P. WOŁOCH-Artykuły Spożywcze Jan Wołoch, Miechów, PL.
 (540)



Kolor znaku: czerwony, pomarańczowy, szary, beżowy

(531) 2.3.1, 2.3.18, 27.5.1, 29.1.14

(510), (511) **29** mięso i przetwory mięsne, kiszki, ryby i przetwory rybne, drób i przetwory z drobiu, dziczyzna, wędliny; ekstrakty mięsne; konserwowane, mrożone, suszone i gotowane owoce i warzywa, grzyby konserwowe, marynowane i mrożone; galaretki, konfitury, dżemy, kompoty; jaja, mleko, produkty mleczne; oleje i tłuszcze jadalne; bulion, koncentraty jako buliony i rosoly, chipsy i chrupki ziemniaczane, chrupki owocowe, napoje mleczne lub z przewagą mleka, orzechy spreparowane i bakalie, sałatki owocowe i warzywne, placiki ziemniaczane, soki warzywne do celów spożywczych, przecięry i koncentraty warzywne i owocowe, pyłki kwiatowe jako żywność, soki roślinne do gotowania, ser, skórki owocowe, wyciągi z wodorostów do celów spożywczych, zioła ogrodowe konserwowane i suszone, zupy, składniki do sporządzania zup, żelatyna do żywności, **35** usługi oferowania i sprzedaży w sklepach detalicznych, hurtowniach oraz za pomocą Internetu produktów spożywczych, pieczywa, mięsa i wędlin, warzyw i owoców, przetworów owocowo-warzywnych, napojów, soków, wody, wina, piwa, alkoholu, wina, nalewek, nabiału, produktów mlecznych, zdrowej i ekologicznej żywności, **43** usługi hotelowe, w tym usługi w zakresie rezerwacji hotelowej, usługi w zakresie kawiarni, restauracji, usługi w zakresie barów szybkiej obsługi, usługi w zakresie prowadzenia kantyn, klubów nocnych, zaopatrywania w żywność (catering), wypożyczanie krzeseł, stołów, bielizny stołowej i szklanej zastawy stołowej, wynajmowanie sal na posiedzenia i konferencje.

(111) **242106** (220) 2010 07 26 (210) 373336
 (151) 2011 11 10 (441) 2010 11 08
 (732) „TMT” Spółka z ograniczoną odpowiedzialnością, Łomża, PL.
 (540)



Kolor znaku: niebieski, ciemnoróżowy, żółty, czarny, pomarańczowy, jasnobrązowy, biały, czerwony

(531) 2.5.1, 2.5.3, 4.5.5, 8.1.6, 27.5.1, 29.1.15

(510), (511) **29** sery, produkty mleczne.

(111) **242107** (220) 2010 07 26 (210) 373337
 (151) 2011 11 10 (441) 2010 11 08
 (732) „TMT” Spółka z ograniczoną odpowiedzialnością, Łomża, PL.

(540)



Kolor znaku: niebieski, ciemnoróżowy, żółty, czarny, ciemnobrązowy, biały, czerwony, jasnozielony, ciemnozielony, jasnobrązowy

(531) 2.5.1, 2.5.2, 4.5.5, 8.1.6, 27.5.1, 29.1.15
(510), (511) 29 sery, produkty mleczne.

(111) **242108** (220) 2010 07 26 (210) 373338

(151) 2011 11 10 (441) 2010 11 08

(732) INSTYTUT MAŁEGO DZIECKA im. Astrid Lindgren, Poznań, PL.

(540) WSPARCIE NA STARCIE

(510), (511) 41 doradztwo zawodowe w zakresie edukacji i kształcenia, edukacja, informacje o edukacji, obsługa i prowadzenie kongresów, konferencji, sympozjów, seminariów, organizowanie konkursów edukacyjnych, organizowanie wystaw z zakresu kultury i edukacji, nauczanie, szczególnie przedszkolne, pisanie i publikowanie tekstów innych, niż reklamowe, prowadzenie przedszkoli, pokazy kształcenia praktycznego, 44 porady psychologiczne, 45 usługi w zakresie opieki nad dziećmi.

(111) **242109** (220) 2010 07 26 (210) 373339

(151) 2011 11 10 (441) 2010 11 08

(732) INSTYTUT MAŁEGO DZIECKA im. Astrid Lindgren, Poznań, PL.

(540)



(531) 2.5.8, 26.4.6

(510), (511) 41 doradztwo zawodowe w zakresie edukacji i kształcenia, edukacja, informacje o edukacji, obsługa i prowadzenie kongresów, konferencji, sympozjów, seminariów, organizowanie konkursów edukacyjnych, organizowanie wystaw z zakresu kultury i edukacji, nauczanie, szczególnie przedszkolne, pisanie i publikowanie tekstów innych, niż reklamowe, prowadzenie przedszkoli, pokazy kształcenia praktycznego, 44 porady psychologiczne, 45 usługi w zakresie opieki nad dziećmi.

(111) **242110** (220) 2010 07 26 (210) 373360

(151) 2011 09 16 (441) 2010 11 08

(732) NOWA FRANCE BIURO HANDLOWE Marian Nowak ZAKŁAD PRACY CHRONIONEJ, Przeźmierowo, PL.

(540)



Kolor znaku: szary, niebieski, zielony, biały

(531) 26.13.25, 27.5.1, 29.1.14

(510), (511) 09 drukarki z taśmą barwiącą do etykiet, programatory dobowe elektryczne, wyłączniki elektryczne, gniazdka elektryczne, listwy i pliszki przełącznikowo-rozgałęźnikowe, korytka kablowe, kablowe-kanaly naścienne, podłogowe oraz drabinki, listwy zaciskowe elektryczne, bezpieczniki, tablice i rozdzielnice elektryczne, kable i przewody elektryczne, słupy instalacyjne elektryczne, 11 lampy i oprawy oświetleniowe, plafony, 35 usługi sprzedaży: detalicznej, hurtowej, internetowej, katalogowej, wysyłkowej, oraz poprzez ofertę bezpośrednią artykułów oraz narzędzi elektrotechnicznych, kabli i przewodów oraz systemów prowadzenia kabli i przewodów, rur osłonowych, opraw oświetleniowych, źródeł światła-żarówek, świetlówek, lamp, zarządzanie sklepami: detalicznymi, hurtowymi, internetowymi, 37 usługi w zakresie wykonawstwa instalacji elektrycznych w budownictwie, 42 usługi w zakresie projektowania instalacji elektrycznych, doradztwo w zakresie instalacji i osprzętu elektrycznego.

(111) **242111** (220) 2010 07 26 (210) 373361

(151) 2011 09 16 (441) 2010 11 08

(732) NOWA FRANCE BIURO HANDLOWE Marian Nowak ZAKŁAD PRACY CHRONIONEJ, Przeźmierowo, PL.

(540)



Kolor znaku: szary, niebieski, zielony, biały

(531) 26.13.25, 27.5.1, 29.1.14

(510), (511) 09 drukarki z taśmą barwiącą do etykiet, programatory dobowe elektryczne, wyłączniki elektryczne, gniazdka elektryczne, listwy i pliszki przełącznikowo-rozgałęźnikowe, korytka kablowe, kablowe-kanaly naścienne, podłogowe oraz drabinki, listwy zaciskowe elektryczne, bezpieczniki, tablice i rozdzielnice elektryczne, kable i przewody elektryczne, słupy instalacyjne elektryczne, 11 lampy i oprawy oświetleniowe, plafony, 35 usługi sprzedaży: detalicznej, hurtowej, internetowej, katalogowej, wysyłkowej, oraz poprzez ofertę bezpośrednią artykułów oraz narzędzi elektrotechnicznych, kabli i przewodów oraz systemów prowadzenia kabli i przewodów, rur osłonowych, opraw oświetleniowych, źródeł światła-żarówek, świetlówek, lamp, zarządzanie sklepami: detalicznymi, hurtowymi, internetowymi, 37 usługi w zakresie wykonawstwa instalacji elektrycznych w budownictwie, 42 usługi w zakresie projektowania instalacji elektrycznych, doradztwo w zakresie instalacji i osprzętu elektrycznego.

(111) **242112** (220) 2010 07 26 (210) 373372

(151) 2011 09 16 (441) 2010 11 08

(732) ZET Premium Spółka z ograniczoną odpowiedzialnością, Warszawa, PL.

(540) Radio Zet. Radio od A do Zet..

(510), (511) 35 usługi reklamowe i promocyjne, w tym promowanie i reklamowanie za pośrednictwem Internetu, w prasie, radiu i telewizji; badanie rynku i opinii publicznej; dystrybucja i rozpowszechnianie programów i materiałów reklamowych; informacja handlowa i biznesowa; doradztwo, zarządzanie i pomoc w działalności gospodarczej, organizacja wystaw handlowych lub reklamowych; zdobywanie i przetwarzanie informacji, zarządzanie zbiorami informatycznymi, 38 usługi agencji informacyjnej w zakresie udostępniania aktualności i wiadomości, usługi łączności telefonicznej poprzez terminale komputerowe; emisja programów radiowych i telewizyjnych, transmisje i retransmisje programów radiowych i telewizyjnych; organizowanie i rozpowszechnianie programów edukacyjnych i rozrywkowych;

usługi portalu internetowego obejmujące takie usługi telekomunikacyjne jak: przesyłanie za pośrednictwem Internetu informacji tekstowych, obrazowych i dźwiękowych; rozpowszechnianie programów radiowych i telewizyjnych; opracowywanie i przekazywanie wiadomości, **41** produkcja i montaż programów radiowych i telewizyjnych, organizowanie konkursów edukacyjnych i rozrywkowych, organizowanie rozrywki radiowej i telewizyjnej, organizacja czasu wolnego, produkcja i organizowanie widowisk, pokazów, spektakli, koncertów i imprez rozrywkowych oraz kulturalnych, organizowanie imprez sportowych, usługi impresariów w zakresie organizowania spektakli, udostępnianie nagranych nośników obrazu i dźwięku, wypożyczanie nagrań, usługi w zakresie opracowywania reportaży, usługi w zakresie opracowywania tłumaczeń.

(111) **242113** (220) 2010 07 26 (210) 373373
(151) 2011 09 16 (441) 2010 11 08
(732) ZET Premium Spółka z ograniczoną odpowiedzialnością, Warszawa, PL.

(540) Radio Zet. Wiesz i już.

(510), (511) **35** usługi reklamowe i promocyjne, w tym promowanie i reklamowanie za pośrednictwem Internetu, w prasie, radiu i telewizji; badanie rynku i opinii publicznej; dystrybucja i rozpowszechnianie programów i materiałów reklamowych; informacja handlowa i biznesowa; doradztwo, zarządzanie i pomoc w działalności gospodarczej, organizacja wystaw handlowych lub reklamowych; zdobywanie i przetwarzanie informacji, zarządzanie zbiorami informatycznymi, **38** usługi agencji informacyjnej w zakresie udostępniania aktualności i wiadomości, usługi łączności telefonicznej poprzez terminale komputerowe; emisja programów radiowych i telewizyjnych, transmisje i retransmisje programów radiowych i telewizyjnych; organizowanie i rozpowszechnianie programów edukacyjnych i rozrywkowych; usługi portalu internetowego obejmujące takie usługi telekomunikacyjne jak: przesyłanie za pośrednictwem Internetu informacji tekstowych, obrazowych i dźwiękowych; rozpowszechnianie programów radiowych i telewizyjnych; opracowywanie i przekazywanie wiadomości, **41** produkcja i montaż programów radiowych i telewizyjnych, organizowanie konkursów edukacyjnych i rozrywkowych, organizowanie rozrywki radiowej i telewizyjnej, organizacja czasu wolnego, produkcja i organizowanie widowisk, pokazów, spektakli, koncertów i imprez rozrywkowych oraz kulturalnych, organizowanie imprez sportowych, usługi impresariów w zakresie organizowania spektakli, udostępnianie nagranych nośników obrazu i dźwięku, wypożyczanie nagrań, usługi w zakresie opracowywania reportaży, usługi w zakresie opracowywania tłumaczeń.

(111) **242114** (220) 2010 07 26 (210) 373374
(151) 2011 09 16 (441) 2010 11 08
(732) ZET Premium Spółka z ograniczoną odpowiedzialnością, Warszawa, PL.

(540) Radio Zet. I już wiesz.

(510), (511) **35** usługi reklamowe i promocyjne, w tym promowanie i reklamowanie za pośrednictwem Internetu, w prasie, radiu i telewizji; badanie rynku i opinii publicznej; dystrybucja i rozpowszechnianie programów i materiałów reklamowych; informacja handlowa i biznesowa; doradztwo, zarządzanie i pomoc w działalności gospodarczej, organizacja wystaw handlowych lub reklamowych; zdobywanie i przetwarzanie informacji, zarządzanie zbiorami informatycznymi, **38** usługi agencji informacyjnej w zakresie udostępniania aktualności i wiadomości, usługi łączności telefonicznej poprzez terminale komputerowe; emisja programów radiowych i telewizyjnych, transmisje i retransmisje programów radiowych i telewizyjnych; organizowanie i rozpowszechnianie programów edukacyjnych i rozrywkowych; usługi portalu internetowego obejmujące takie usługi telekomunikacyjne jak: przesyłanie za pośrednictwem Internetu informacji tekstowych, obrazowych i dźwiękowych; rozpowszechnianie programów radiowych i telewizyjnych; opracowywanie i przekazywanie wiadomości, **41** produkcja i montaż programów radiowych i telewizyjnych, organizowanie konkursów edukacyjnych i rozrywkowych, organizowanie rozrywki radiowej i telewizyjnej, organizacja czasu wolnego, produkcja i organizowanie widowisk, pokazów, spektakli, koncertów i imprez rozrywkowych oraz kulturalnych, organizowanie imprez sportowych, usługi impresariów w zakresie organizowania spektakli, udostępnianie nagranych nośników obrazu i dźwięku, wypożyczanie

nagrań, usługi w zakresie opracowywania reportaży, usługi w zakresie opracowywania tłumaczeń.

(111) **242115** (220) 2010 07 29 (210) 373507
(151) 2011 09 16 (441) 2010 11 08
(732) SPOORLE Spółka z ograniczoną odpowiedzialnością, Warszawa, PL.
(540) NAVATAR

(510), (511) **35** pośrednictwo w zakresie reklamy i nabywania usług telekomunikacyjnych, **38** połączenia telefoniczne za pomocą telefonów komórkowych, telekonferencje, **39** usługi nawigacyjne i świadczenie usług informacyjnych dot. informacji drogowych.

(111) **242116** (220) 2010 07 30 (210) 373539
(151) 2011 11 10 (441) 2010 11 08
(732) „Selena” Spółka Akcyjna, Wrocław, PL.
(540)



Kolor znaku: fioletowy, czerwony, niebieski, biały

(531) 26.5.4, 27.5.1, 29.1.14

(510), (511) **17** piany i masy z tworzyw sztucznych do izolacji, uszczelniania, montażu, wygłuszenia i klejenia rur i instalacji niskoprężnych, zaprawy klejowo-szpachlowe; do przyklejania wełny mineralnej i styropianu, do zatapiania siatki, do renowacji tynków, do systemów dociepleń.

(111) **242117** (220) 2010 07 30 (210) 373540
(151) 2011 11 10 (441) 2010 11 08
(732) „Selena” Spółka Akcyjna, Wrocław, PL.
(540)



Kolor znaku: fioletowy, czerwony, niebieski, granatowy, biały

(531) 26.5.4, 27.5.1, 29.1.14

(510), (511) **17** piany i masy z tworzyw sztucznych do izolacji, uszczelniania, montażu, wygłuszenia i klejenia rur i instalacji niskoprężnych, zaprawy klejowo-szpachlowe; do przyklejania wełny mineralnej i styropianu, do zatapiania siatki, do renowacji tynków, do systemów dociepleń.

(111) **242118** (220) 2010 07 31 (210) 373596
(151) 2011 09 22 (441) 2010 11 08
(732) ARSANIT Spółka z ograniczoną odpowiedzialnością, Siemianowice Śląskie, PL.
(540)

THERMA +

(531) 24.17.5, 27.5.1

(510), (511) **19** zaprawa klejowa mrozoodporna i wodoodporna do styropianu i zatapiania siatki zbrojeniowej.

(111) **242119** (220) 2010 08 03 (210) 373597
(151) 2011 09 22 (441) 2010 11 08
(732) ARSANIT Spółka z ograniczoną odpowiedzialnością, Siemianowice Śląskie, PL.

(540)

therma +

(531) 24.17.5, 27.5.1

(510), (511) **19** zaprawa klejowa mrozoodporna i wodoodporna do styropianu i zatapiania siatki zbrojenkowej.(111) **242120** (220) 2010 07 31 (210) 373598

(151) 2011 09 22 (441) 2010 11 08

(732) ARSANIT Spółka z ograniczoną odpowiedzialnością, Siemianowice Śląskie, PL.

(540) styramik

(510), (511) **19** zaprawa klejowa do styropianu.(111) **242121** (220) 2010 03 10 (210) 367569

(151) 2011 11 21 (441) 2010 06 21

(732) MAM HT Spółka z ograniczoną odpowiedzialnością, Warszawa, PL.

(540) piwa miarka warka

(510), (511) **32** piwo.(111) **242122** (220) 2010 03 31 (210) 368523

(151) 2011 09 27 (441) 2010 07 05

(732) Duet spółka cywilna Ewa Wójcik, Jolanta Skubisz, Warszawa, PL.

(540) GOLDEN GRES

(510), (511) **19** budowlane konstrukcje niemetalowe, cegły, szkło budowlane, drewno budowlane, terakota, płytki ceramiczne, marmur, kamień, ramy okienne niemetalowe, parkiety, glazura, **35** prowadzenie sklepu i hurtowni z materiałami budowlanymi, oświetleniowymi, sanitarnymi, **36** wynajem powierzchni biurowych, nieruchomości, zarządzanie nieruchomościami, **37** usługi budowlane, remontowe, wykończeniowe, usługi w zakresie instalacji sanitarnych i elektrycznych.(111) **242123** (220) 2007 02 23 (210) 321751

(151) 2011 09 15 (441) 2007 05 28

(732) POLKOMTEL Spółka Akcyjna, Warszawa, PL.

(540) multiinfo

(510), (511) **09** aparaty, przewody i słuchawki telefoniczne; automaty sprzedające i mechanizmy do urządzeń uruchamianych przez wrzucenie monety lub żetonu; kasy rejestrujące; komputery i sprzęt przetwarzający dane; magnetyczne nośniki danych; maszyny liczące, płyty (dyski) z nagraniami; systemy elektroniczne, w szczególności komputerowe, służące do wysyłania lub/albo odbierania wiadomości elektronicznych, w szczególności tekstowych i obrazowo-tekstowych oraz wiadomości poczty elektronicznej, za pośrednictwem sieci telekomunikacyjnych i komunikacji elektronicznej; urządzenia do gaszenia ognia; urządzenia do nagrywania, transmisji, reprodukcji danych, dźwięku lub obrazu; urządzenia i przyrządy naukowe, żeglarskie, geodezyjne, elektryczne, kinematograficzne, optyczne, wagowe, pomiarowe, sygnalizacyjne, kontrolne, do ratowania życia, do celów dydaktycznych, **35** usługi polegające na: rejestrowaniu, sporządzaniu odpisów, składzie, kompilacji, transmisji, transkrypcji, systematyzacji pisemnych informacji (komunikatów) oraz rejestrowaniu, a także wykorzystaniu lub kompilacji danych matematycznych lub statystycznych oraz zarządzaniu zbiorami informatycznymi; usługi w zakresie: badania rynku, telefonicznego udzielania informacji, organizacji wystaw lub targów handlowych, pośrednictwa w zawieraniu umów kupna-sprzedaży poprzez telefon i Internet, obsługa klientów przy wykorzystaniu sieci Internet; usługi telekomunikacyjne on-line polegające na umożliwieniu: zlecenia usług, świadczenia usług, zawierania umów, umów pośrednictwa, umów kupna-sprzedaży, wykonywania umów; zgrupowanie na rzecz osób trzecich towarów i ofert usług związanych ze świadczeniem usług telekomunikacyjnych, internetowych i elektronicznych, pozwalające nabywcy wygodnie oglądać towary lub zapoznać się z opisem usług oraz kupować te towary i usługi, w szczególności: z katalogu różnych artykułów lub usług za pośrednictwem usługi elektronicznej, na stronie internetowej oraz usługi pośrednictwa w powyższym zakresie; informacja o działalności gospodarczej, handlu, reklamie, promocji, loka-lizacji obiektów, agencji informacji handlowej, **36** usługi w zakresie: pośrednictwa w zawieraniu umów ubezpieczeniowych poprzez telefon i Internet, sprawdzania stanu konta poprzez telefon i Internet; usługi telekomunikacyjne on-line polegające na umożliwieniu: zawierania umów ubezpieczeniowych, umów kredytowych, umów bankowych oraz otwierania rachunków bankowych, dokonywania operacji bankowych, dostępu do konta bankowego; informacje finansowe i o usługach finansowych, informacja o ubezpieczeniach, **38** usługi telekomunikacyjne; usługi w zakresie: rozpowszechniania systemów przekazywania dźwięku i obrazu w łączności radiofonicznej, telegraficznej, telefonicznej, telefonii komórkowej, telefaksowej, w systemie cyfrowym, usługi w zakresie łączności: radiofonicznej, telegraficznej, telefonicznej, telefonii komórkowej i poprzez internet, telefaksowej, ustalania taryf i opłat, obsługi satelitów i przekazów satelitarnych, organizowania systemów transmisyjnych, przesyłania dźwięku, obrazu i sms-ów, usługi w zakresie: poczty elektronicznej, zleceń przywoławczych z zastosowaniem radia, telefonu lub innych środków komunikacji elektronicznej, usługi w zakresie prowadzenia: stacji radiowych, telewizyjnych oraz transmitowania dźwięku i obrazu, usługi w zakresie zbierania i przekazywania aktualności informacyjnych z wykorzystaniem: multimediiów, urządzeń telekomunikacyjnych; usługi w zakresie wypożyczenia telefonów, modemów i innych urządzeń telekomunikacyjnych; obsługa klientów przy wykorzystaniu sieci Internet; elektroniczny serwis informacji typu on-line polegający na tworzeniu, prowadzeniu baz danych i udostępnianiu informacji z możliwością elektronicznego przyjmowania i przekazywania wiadomości; informacja o telekomunikacji, usługach telekomunikacyjnych, elektronicznych i internetowych; przesyłanie informacji; gromadzenie i rozpowszechnianie wiadomości poprzez sieci komunikacyjne, w tym sieć telewizyjną, satelitarną i Internet, agencje informacyjne w zakresie wiadomości i aktualności, **41** usługi w zakresie nauczania poprzez telefon, Internet, radio i telewizję; informacja o nauczaniu, kształceniu, rozrywce, działalności sportowej i kulturalnej.(111) **242124** (220) 2007 02 23 (210) 321753

(151) 2011 09 15 (441) 2007 05 28

(732) POLKOMTEL Spółka Akcyjna, Warszawa, PL.

(540) multiInfo platforma wymiany informacji

(510), (511) **09** aparaty, przewody i słuchawki telefoniczne; automaty sprzedające i mechanizmy do urządzeń uruchamianych przez wrzucenie monety lub żetonu; kasy rejestrujące; komputery i sprzęt przetwarzający dane; magnetyczne nośniki danych; maszyny liczące, płyty (dyski) z nagraniami; systemy elektroniczne, w szczególności komputerowe, służące do wysyłania lub/albo odbierania wiadomości elektronicznych, w szczególności tekstowych i obrazowo-tekstowych oraz wiadomości poczty elektronicznej, za pośrednictwem sieci telekomunikacyjnych i komunikacji elektronicznej; urządzenia do gaszenia ognia; urządzenia do nagrywania, transmisji, reprodukcji danych, dźwięku lub obrazu; urządzenia i przyrządy naukowe, żeglarskie, geodezyjne, elektryczne, kinematograficzne, optyczne, wagowe, pomiarowe, sygnalizacyjne, kontrolne, do ratowania życia, do celów dydaktycznych, **35** usługi polegające na: rejestrowaniu, sporządzaniu odpisów, składzie, kompilacji, transmisji, transkrypcji, systematyzacji pisemnych informacji (komunikatów) oraz rejestrowaniu, a także wykorzystaniu lub kompilacji danych matematycznych lub statystycznych oraz zarządzaniu zbiorami informatycznymi; usługi w zakresie: badania rynku, telefonicznego udzielania informacji, organizacji wystaw lub targów handlowych, pośrednictwa w zawieraniu umów kupna-sprzedaży poprzez telefon i Internet, obsługa klientów przy wykorzystaniu sieci Internet; usługi telekomunikacyjne on-line polegające na umożliwieniu: zlecenia usług, świadczenia usług, zawierania umów, umów pośrednictwa, umów kupna-sprzedaży, wykonywania umów; zgrupowanie na rzecz osób trzecich towarów i ofert usług związanych ze świadczeniem usług telekomunikacyjnych, internetowych i elektronicznych, pozwalające nabywcy wygodnie oglądać towary lub zapoznać się z opisem usług oraz kupować te towary i usługi, w szczególności: z katalogu różnych artykułów lub usług za pośrednictwem usługi elektronicznej, na stronie internetowej oraz usługi pośrednictwa w powyższym zakresie; informacja o działalności gospodarczej, handlu, reklamie, promocji, lokalizacji obiektów, agencji informacji handlowej, **36** usługi w zakresie: pośrednictwa w zawieraniu umów ubezpieczeniowych poprzez telefon i Internet, sprawdzania stanu konta poprzez telefon i Inter-

net; usługi telekomunikacyjne on-line polegające na umożliwieniu: zawierania umów ubezpieczeniowych, umów kredytowych, umów bankowych oraz otwierania rachunków bankowych, dokonywania operacji bankowych, dostępu do konta bankowego; informacje finansowe i o usługach finansowych, informacja o ubezpieczeniach, **38** usługi telekomunikacyjne; usługi w zakresie: rozpowszechniania systemów przekazywania dźwięku i obrazu w łączności radiofonicznej, telegraficznej, telefonicznej, telefonii komórkowej, telefaksowej, w systemie cyfrowym, usługi w zakresie łączności: radiofonicznej, telegraficznej, telefonicznej, telefonii komórkowej i poprzez internet, telefaksowej, ustalania taryf i opłat, obsługi satelitów i przekazów satelitarnych, organizowania systemów transmisyjnych, przesyłania dźwięku, obrazu i sms-ów, usługi w zakresie: poczty elektronicznej, zleceń przywoławczych z zastosowaniem radia, telefonu lub innych środków komunikacji elektronicznej, usługi w zakresie prowadzenia: stacji radiowych, telewizyjnych oraz transmitowania dźwięku i obrazu, usługi w zakresie zbierania i przekazywania aktualności informacyjnych z wykorzystaniem: multimediiów, urządzeń telekomunikacyjnych; usługi w zakresie wypożyczania telefonów, modemów i innych urządzeń telekomunikacyjnych; obsługa klientów przy wykorzystaniu sieci Internet; elektroniczny serwis informacji typu on-line polegający na tworzeniu, prowadzeniu baz danych i udostępnianiu informacji z możliwością elektronicznego przyjmowania i przekazywania wiadomości; informacja o telekomunikacji, usługach telekomunikacyjnych, elektronicznych i internetowych; przesyłanie informacji; gromadzenie i rozpowszechnianie wiadomości poprzez sieci komunikacyjne, w tym sieć telewizyjną, satelitarną i Internet, agencje informacyjne w zakresie wiadomości i aktualności, **41** usługi w zakresie nauczania poprzez telefon, Internet, radio i telewizję; informacja o nauczaniu, kształceniu, rozrywce, działalności sportowej i kulturalnej.

(111) **242125** (220) 2007 02 23 (210) 321755
(151) 2011 09 15 (441) 2007 05 28

(732) POLKOMTEL Spółka Akcyjna, Warszawa, PL.

(540) multiinfo centrum wymiany informacji

(510), (511) **09** aparaty, przewody i słuchawki telefoniczne; automaty sprzedające i mechanizmy do urządzeń uruchamianych przez wrzucenie monety lub żetonu; kasy rejestrujące; komputery i sprzęt przetwarzający dane; magnetyczne nośniki danych; maszyny liczące, płyty (dyski) z nagraniami; systemy elektroniczne, w szczególności komputerowe, służące do wysyłania lub/albo odbierania wiadomości elektronicznych, w szczególności tekstowych i obrazowo-tekstowych oraz wiadomości poczty elektronicznej, za pośrednictwem sieci telekomunikacyjnych i komunikacji elektronicznej; urządzenia do gaszenia ognia; urządzenia do nagrywania, transmisji, reprodukcji danych, dźwięku lub obrazu; urządzenia i przyrządy naukowe, żeglarskie, geodezyjne, elektryczne, kinematograficzne, optyczne, wagowe, pomiarowe, sygnalizacyjne, kontrolne, do ratowania życia, do celów dydaktycznych, **35** usługi polegające na: rejestrowaniu, sporządzaniu odpisów, składzie, kompilacji, transmisji, transkrypcji, systematyzacji pisemnych informacji (komunikatów) oraz rejestrowaniu, a także wykorzystaniu lub kompilacji danych matematycznych lub statystycznych oraz zarządzaniu zbiorami informatycznymi; usługi w zakresie: badania rynku, telefonicznego udzielenia informacji, organizacji wystaw lub targów handlowych, pośrednictwa w zawieraniu umów kupna-sprzedaży poprzez telefon i Internet, obsługa klientów przy wykorzystaniu sieci Internet; usługi telekomunikacyjne on-line polegające na umożliwieniu: zlecenia usług, świadczenia usług, zawierania umów, umów pośrednictwa, umów kupna-sprzedaży, wykonywania umów; zgrupowanie na rzecz osób trzecich towarów i ofert usług związanych ze świadczeniem usług telekomunikacyjnych, internetowych i elektronicznych, pozwalające nabywcy wygodnie oglądać towary lub zapoznać się z opisem usług oraz kupować te towary i usługi, w szczególności: z katalogu różnych artykułów lub usług za pośrednictwem usługi elektronicznej, na stronie internetowej oraz usługi pośrednictwa w powyższym zakresie; informacja o działalności gospodarczej, handlu, reklamie, promocji, lokalizacji obiektów, agencje informacji handlowej, **36** usługi w zakresie: pośrednictwa w zawieraniu umów ubezpieczeniowych poprzez telefon i Internet, sprawdzania stanu konta poprzez telefon i Internet; usługi telekomunikacyjne on-line polegające na umożliwieniu: zawierania umów ubezpieczeniowych, umów kredytowych, umów bankowych oraz otwierania rachunków bankowych, dokonywania

operacji bankowych, dostępu do konta bankowego; informacje finansowe i o usługach finansowych, informacja o ubezpieczeniach, **38** usługi telekomunikacyjne; usługi w zakresie: rozpowszechniania systemów przekazywania dźwięku i obrazu w łączności radiofonicznej, telegraficznej, telefonicznej, telefonii komórkowej, telefaksowej, w systemie cyfrowym, usługi w zakresie łączności: radiofonicznej, telegraficznej, telefonicznej, telefonii komórkowej i poprzez internet, telefaksowej, ustalania taryf i opłat, obsługi satelitów i przekazów satelitarnych, organizowania systemów transmisyjnych, przesyłania dźwięku, obrazu i sms-ów, usługi w zakresie: poczty elektronicznej, zleceń przywoławczych z zastosowaniem radia, telefonu lub innych środków komunikacji elektronicznej, usługi w zakresie prowadzenia: stacji radiowych, telewizyjnych oraz transmitowania dźwięku i obrazu, usługi w zakresie zbierania i przekazywania aktualności informacyjnych z wykorzystaniem: multimediiów, urządzeń telekomunikacyjnych; usługi w zakresie wypożyczania telefonów, modemów i innych urządzeń telekomunikacyjnych; obsługa klientów przy wykorzystaniu sieci Internet; elektroniczny serwis informacji typu on-line polegający na tworzeniu, prowadzeniu baz danych i udostępnianiu informacji z możliwością elektronicznego przyjmowania i przekazywania wiadomości; informacja o telekomunikacji, usługach telekomunikacyjnych, elektronicznych i internetowych; przesyłanie informacji; gromadzenie i rozpowszechnianie wiadomości poprzez sieci komunikacyjne, w tym sieć telewizyjną, satelitarną i Internet, agencje informacyjne w zakresie wiadomości i aktualności, **41** usługi w zakresie nauczania poprzez telefon, Internet, radio i telewizję; informacja o nauczaniu, kształceniu, rozrywce, działalności sportowej i kulturalnej.

(111) **242126** (220) 2007 06 26 (210) 326981
(151) 2011 10 24 (441) 2007 10 01
(732) „BLACK HORN” Sp. z o.o., Sękocin Nowy, PL.
(540)



Kolor znaku: czerwony, czarny

(531) 1.1.1, 26.2.1, 26.11.2, 26.11.6, 27.5.1, 29.1.12

(510), (511) **18** futra zawarte w tej klasie, futra ze skór zwierzęcych zawarte w tej klasie, torby, torebki, tornistry, portfele, portmonetki, kufry, walizki, parasole, wyroby rymarskie, paski do odzieży, paski skórzane, plecaki, teczki, **25** odzież, odzież ze skóry i z imitacji skóry, obuwie, nakrycia głowy, bielizna, kurtki, spodnie, bluzy, podkoszulki, koszule, płaszcze, swetry, suknie, sukienki, kostiumy, garsonki, spódnice, rajstopy, pończochy, skarpety, kapcie, rękawiczki, szaliki, czapki, chusty, szlafroki, bielizna osobista, piżamy, koszule nocne, odzież sportowa, kostiumy do opalania i pływania, dresy, **35** agencje reklamowe, dystrybucja materiałów reklamowych, pokazy towarów, promocja sprzedaży, reklama za pośrednictwem sieci komputerowych, publikowanie tekstów reklamowych, organizowanie targów i wystaw handlowych, projektowanie reklam, rozpowszechnianie ogłoszeń i materiałów reklamowych, pośrednictwo w zakresie kojarzenia kontrahentów, prowadzenie przedstawicielstw firm zagranicznych na Polskę, zgrupowanie na rzecz osób trzecich różnych towarów pozwalających nabywcy wygodnie oglądać i kupować w sklepie wielobranżowym z artykułami spożywczymi, z napojami, z wyrobami alkoholowymi, z wyrobami papierosowymi, z kosmetykami i środkami czystości, z odzieżą, z bielizną, z wyrobami skózanymi, z artykułami gospodarstwa domowego, ze sprzętem elektrycznym i elektronicznym, z meblami, z artykułami piśmiennymi, z kwiatami, z artykułami wyposażenia wnętrz i ogrodów, prowadzenie sklepów internetowych.

(111) **242127** (220) 2007 10 08 (210) 331140
(151) 2011 09 08 (441) 2008 01 21
(732) „METALPLAST-STOLARKA” Spółka z ograniczoną odpowiedzialnością, Bielsko-Biała, PL.

(540)



Kolor znaku: czarny, czerwony, biały, szary i jego odcienie
(531) 7.3.2, 26.4.9, 27.5.1, 29.1.14

(510), (511) **06** metalowe okna i drzwi wraz z ościeżnicami metalowymi, **37** montaż metalowych okien i drzwi z ościeżnicami metalowymi.

(111) **242128** (220) 2007 10 08 (210) 331141

(151) 2011 09 08 (441) 2008 01 21

(732) „METALPLAST-STOLARKA” Spółka z ograniczoną odpowiedzialnością, Bielsko-Biała, PL.

(540)



Kolor znaku: czarny, czerwony, biały, szary i jego odcienie
(531) 7.3.2, 26.4.9, 27.5.1, 29.1.14

(510), (511) **06** metalowe okna i drzwi wraz z ościeżnicami metalowymi, **37** montaż metalowych okien i drzwi z ościeżnicami metalowymi.

(111) **242129** (220) 2008 10 21 (210) 347687

(151) 2011 11 09 (441) 2009 02 02

(732) METROPOLIS Spółka z ograniczoną odpowiedzialnością, Toruń, PL.

(540)



(531) 2.7.2, 26.1.1, 27.5.1

(510), (511) **43** usługi barowe, bary szybkiej obsługi, kawiarnie, przygotowanie dań na zamówienie oraz ich dostawa, restauracje, restauracje samoobsługowe, puby.

(111) **242130** (220) 2009 07 20 (210) 358407

(151) 2011 11 08 (441) 2009 10 26

(732) BONGRAIN S.A., Viroflay, FR.

(540)



Kolor znaku: biały, żółty i jego odcienie, złoty, oliwkowy, zielony, czerwony i jego odcienie, niebieski, czarny

(531) 5.9.15, 8.3.8, 19.3.1, 26.1.11, 27.5.1, 29.1.15

(510), (511) **29** mleko, sery i produkty mleczne, jadalne oleje i tłuszcze.

(111) **242131** (220) 2009 03 11 (210) 353214

(151) 2010 06 17 (441) 2009 06 22

(732) Business Management Group Spółka z ograniczoną odpowiedzialnością, Nowy Sącz, PL.

(540)



Kolor znaku: biały, czarny, pomarańczowy

(531) 26.4.9, 27.5.1, 29.1.13

(510), (511) **12** samochody, samochody osobowe, motocykle, jachty, **35** reklama za pośrednictwem Internetu, zgrupowanie na rzecz osób trzecich ofert motoryzacyjnych na temat: samochodów, motocykli, jachtów pozwalające nabywcy wygodnie je oglądać i kupować w internetowym, mobilnym komisie motoryzacyjnym, **42** tworzenie i utrzymywanie w imieniu osób trzecich informatycznych systemów obsługi klienta oraz systemów marketingowych, dostępnych przez Internet, ale nie polegających na przesyłaniu danych przez sieć teleinformatyczną.

(111) **242132** (220) 2009 10 13 (210) 361581

(151) 2011 11 08 (441) 2010 01 18

(732) Skarbiec Asset Management Holding Spółka Akcyjna, Warszawa, PL.

(540)



Kolor znaku: niebieski, czarny

(531) 27.5.1, 29.1.12

(510), (511) **35** księgowość, rachunkowość, sporządzanie sprawozdań rachunkowych, doradztwo w zakresie organizowania i prowadzenia działalności gospodarczej, zarządzanie działalnością gospodarczą, usługi sekretarskie.

(111) **242133** (220) 2009 11 12 (210) 362783

(151) 2011 11 09 (441) 2010 02 15

(732) FRoSTA Spółka z ograniczoną odpowiedzialnością, Bydgoszcz, PL.

(540)



Kolor znaku: biały, pomarańczowy, żółty, czerwony, zielony, brązowy

(531) 27.5.1, 29.1.15

(510), (511) **29** ser, ser panierowany, przekąski serowe.

(111) **242134** (220) 2009 12 15 (210) 364153

(151) 2011 11 09 (441) 2010 03 29

(732) PEPCO MARKETING Spółka z ograniczoną odpowiedzialnością, Poznań, PL.

(540)



Kolor znaku: niebieski, żółty, czerwony, biały
(531) 26.2.1, 26.4.1, 26.4.2, 27.5.1, 29.1.14

(510), (511) **18** wyroby ze skór i imitacji skór, wyroby kaletnicze: walizki, torby, torebki, plecaki, futra zwierzęce i wyroby z nich, parasole, parasolki, **21** przybory kuchenne i gospodarstwa domowego nie ujęte w innych klasach, pojemniki, naczynia stołowe wykonane z tworzyw sztucznych, porcelany, ceramiki i szkła, wyroby szcztokarskie, **24** materiały włókiennicze i tkaniny z włókien sztucznych i naturalnych, bielizna pościelowa, bielizna stołowa, koce, nakrycia na meble, ręczniki, obrusy, tapety z materiału, **25** odzież, obuwie, nakrycia głowy, **28** gry, zabawki, artykuły gimnastyczne i sportowe, ozdoby choinkowe, **35** organizacja i zarządzanie marketami odzieżowo-przemysłowymi, handel detaliczny i hurtowy następującymi towarami: produkty chemiczne do celów rolnych, ogrodniczych i leśnych, nawozy do użyźniania gleby, farby, pokosty, lakiery, produkty antykorozyjne, środki konserwujące, barwniki, środki perfumeryjne, olejki eteryczne, kosmetyki, środki do pielęgnacji włosów, środki do mycia, czyszczenia i polerowania, mydła, środki do czyszczenia zębów, materiały oświetleniowe, świece i knoty do oświetlania, narzędzia ręczne i przyrządy z napędem elektrycznym, mechanicznym, hydraulicznym i pneumatycznym, sztućce, urządzenia do nagrywania, transmisji lub reprodukcji dźwięku lub obrazu, magnetyczne nośniki danych, płyty (dyski) z nagraniami, sprzęt przetwarzający dane, komputery, monitory, drukarki, przyrządy sygnalizacyjne i alarmowe, przyrządy pomiarowe, sprzęt nagłaśniający, kable elektryczne, telefony komórkowe, aparaty oświetleniowe, grzewcze, sprzęt do gotowania, pieczenia, elektryczne naczynia do gotowania, wyroby jubilerskie, kamienie szlachetne, zegarki, zegary, papier, karton, kalka techniczna, wyroby z papieru, kartonu, druki, dzienniki, czasopisma, książki, zaproszenia, ulotki reklamowe, etykiety samoprzylepne, wizytówki, materiały fotograficzne, fotografie, programy dla maszyn cyfrowych, sprzęt dla artystów, maszyny do pisania, sprzęt biurowy, artykuły biurowe, tworzywa sztuczne do pakowania, parasole i parasolki, torby, walizki, wyroby rymarskie, meble, lustra, ramy do obrazów, wyroby z drewna, korka, trzciny, sitowia, wikliny, rogu, kości, kości słoniowej, fiszbinu, muszli, bursztynu, masy perłowej, sepiolitu, z imitacji tych surowców lub z tworzyw sztucznych, przybory kuchenne i gospodarstwa domowego, gąbki i grzebnie, szczotki, materiały szcztokarskie, sprzęt do czyszczenia, wyroby szklane, porcelanowe i ceramiczne, tkaniny, wyroby tekstylne, nakrycia na łóżka i stoły, ubrania, obuwie, nakrycia głowy, koronki, hafty, wstążki i sploty, guziki, haczyki i oczka, szpilki, igły oraz inne artykuły krawieckie, sztuczne kwiaty, dywany, chodniki (kilimy), słomianki, maty, linoleum, inne materiały do pokrywania podłóg, sztuczne kwiaty, gry i zabawki, artykuły gimnastyczne i sportowe, ozdoby choinkowe, tytoń, przybory dla palaczy, zapałki; prowadzenie agencji informacji handlowe, agencji reklamowych, badania rynku, doradztwo handlowe, doradztwo w zakresie prowadzenia działalności gospodarczej, kojarzenie kontrahentów handlowych, dystrybucja materiałów reklamowych, pokazy towarów, organizowanie wystaw w celach handlowych i reklamowych, pomoc w zarządzaniu przedsiębiorstwami handlowymi lub przemysłowymi, wypożyczanie urządzeń i wyposażenia biurowego oraz sklepowego.

(111) **242135** (220) 2010 01 18 (210) 365150
(151) 2011 11 09 (441) 2010 04 26
(732) Ośrodek Twórczej Edukacji „Kangur” Spółka Cywilna Joanna Ligęza, Witold Ligęza, Weronika Piotrowska, Kraków, PL.

(540)



Kolor znaku: pomarańczowy, czarny

(531) 13.1.6, 13.1.7, 27.5.1, 29.1.12

(510), (511) **35** reklama, zarządzanie w działalności handlowej, administrowanie działalnością handlową, prace biurowe, **41** doradztwo zawodowe w zakresie edukacji lub kształcenia, informacje o edukacji, edukacja w zakresie nauczania, organizowanie i obsługa konferencji, organizowanie i obsługa kongresów, organizowanie konkursów w zakresie edukacji lub rozrywki, publikowanie książek, kształcenie praktyczne w zakresie pokazów, nauczanie, nauczanie korespondencyjne, usługi obozów wakacyjnych w zakresie rozrywki i zabawy, organizowanie i prowadzenie konferencji, organizowanie i prowadzenie kongresów, organizowanie wystaw z dziedziny kultury lub edukacji, nauczanie w przedszkolach, publikacje elektroniczne online książek i periodyków, organizowanie i prowadzenie seminariów, organizowanie i prowadzenie sympozjów, organizowanie obozów wakacyjnych w zakresie rozrywki, **42** badawczo-rozwojowe prace dla osób trzecich, projektowanie oprogramowania komputerowego wypożyczanie oprogramowania komputerowego.

(111) **242136** (220) 2010 02 20 (210) 366565
(151) 2011 11 09 (441) 2010 05 24
(732) P.P.U. „LT” B.T. Leczyccy Tomasz Leczycki, Płońsk, PL.
(540)



Kolor znaku: niebieski, biały

(531) 26.4.1, 26.4.16, 26.11.1, 26.11.13, 27.5.1, 29.1.12

(510), (511) **24** tekstylia i wyroby włókiennicze, a mianowicie bielizna kąpielowa, domowa i pościelowa, firany, narzuty na łóżka, poduszki i poszewki na poduszki, pościel, ręczniki, **35** zgrupowanie na rzecz osób trzecich towarów, tj. tekstyliów i wyrobów włókienniczych, pozwalające nabywcy wygodnie oglądać i kupować te towary, a mianowicie w centrum handlowym, z katalogu różnych artykułów, na stronie internetowej, za pośrednictwem usługi elektronicznej, wykorzystując zamówienie korespondencyjne, używając środków telekomunikacji.

(111) **242137** (220) 2010 02 20 (210) 366566
(151) 2011 11 09 (441) 2010 05 24
(732) P.P.U. „LT” B.T. Leczyccy Tomasz Leczycki, Płońsk, PL.
(540)



Kolor znaku: biały, niebieski

(531) 26.4.1, 26.4.16, 26.11.1, 26.11.13, 27.5.1, 29.1.12

(510), (511) **24** tekstylia i wyroby włókiennicze, a mianowicie bielizna kąpielowa, domowa i pościelowa, firany, narzuty na łóżka, poduszki i poszewki na poduszki, pościel, ręczniki, **35** zgrupowanie na rzecz osób trzecich towarów, tj. tekstyliów i wyrobów włókienniczych, pozwalające nabywcy wygodnie oglądać i kupować te towary, a mianowicie w centrum handlowym, z katalogu różnych artykułów, na stronie internetowej, za pośrednictwem usługi elektronicznej, wykorzystując zamówienie korespondencyjne, używając środków telekomunikacji.

(111) **242138** (220) 2010 03 02 (210) 367111
(151) 2011 11 09 (441) 2010 06 07
(732) DLM Spółka z ograniczoną odpowiedzialnością, Wrocław, PL.

(540)



Kolor znaku: czarny, turkusowy (PANTONE 324), turkusowy (PANTONE 325), turkusowy (PANTONE 326)

(531) 5.3.15, 27.5.1, 29.1.12

(510), (511) **03** antyperspiranty, antypoślizgowe płyny do podłóg, antypoślizgowe woski do podłóg, antystatyczne preparaty do celów domowych, olejki aromatyczne, barwniki do użytku domowego (środki chemiczne do ożywiania kolorów w praniu), barwniki kosmetyczne, preparaty do prania, pasty do butów, chusteczki nasączone płynami kosmetycznymi, preparaty do czyszczenia, preparaty do czyszczenia protez zębowych, preparaty do czyszczenia rur odpływowych, detergenty, mydła, olejki do celów kosmetycznych, preparaty do golenia, preparaty kosmetyczne do kąpieli, kosmetyki, kremy kosmetyczne, lakiery do włosów, lakiery do paznokci, preparaty do makijażu, mleczka kosmetyczne, preparaty do czyszczenia zębów, odświeżacze do ust, preparaty do opalania, wyroby perfumeryjne, płyny po goleniu, pasty do podłóg, pomadki do ust, szampony, preparaty do depilacji, toniki kosmetyczne, tusze do rzęs, wazelina kosmetyczna, farby do włosów, płyny do płukania tkanin, wybielacze do tkanin, maseczki kosmetyczne, środki do polerowania, preparaty do pielęgnacji jamy ustnej nie do celów leczniczych, balsamy do ciała, sole kąpielowe, płyny do kąpieli, preparaty do szorowania podłóg, dezodoranty osobiste, **35** usługi świadczone przez sklepy detaliczne lub hurtownie, również za pomocą katalogów przesyłanych pocztą lub środków komunikacji elektronicznej, na przykład przez strony internetowe lub teleshopy z asortymentem produktów kosmetycznych i perfumeryjnych oraz chemii gospodarczej, przyborów kosmetycznych, fryzjerskich i artykułów przemysłowych dla gospodarstwa domowego, analizy rynkowe, badanie rynku, zaopatrzenie osób trzecich (zakupy produktów i usług dla innych przedsiębiorstw), badania opinii publicznej, badania marketingowe, zarządzanie w zakresie zamówień handlowych, dystrybucja materiałów reklamowych (próbek, druków, prospektów, broszur), edytorskie usługi w zakresie reklamy, usługi eksportowo-importowe, fakturowanie, handlowe informacje i porady udzielane konsumentom, usługi komputerowych baz danych w zakresie informacji o klientach, zarządzanie zbiorami informatycznymi, komputerowe zarządzanie plikami, sortowanie danych w bazach komputerowych, prezentowanie produktów w mediach dla celów sprzedaży detalicznej, rozpowszechnianie ogłoszeń reklamowych, wyszukiwanie informacji w plikach komputerowych dla osób trzecich, publikowanie tekstów sponsorowanych, reklama za pośrednictwem sieci komputerowej, reklamy korespondencyjne, agencje informacji handlowej, agencje reklamowe, **39** dostarczanie przesyłek, dostarczanie paczek, dostarczanie kwiatów, dostarczanie towarów, magazynowanie, pakowanie produktów, dostarczanie towarów zamówionych korespondencyjnie.

(111) **242139** (220) 2010 03 15 (210) 367719

(151) 2011 11 09 (441) 2010 06 21

(732) Chłodnia Białystok Spółka Akcyjna, Białystok, PL.

(540)



Kolor znaku: niebieski, czerwony

(531) 11.1.22, 26.1.2, 27.5.1, 29.1.12

(510), (511) **29** mrożone owoce i warzywa, mrożone mieszanki owocowe i warzywne, mrożone desery owocowe, flaki suche cięte, mrożonki warzywne, mrożonki mięsne, mrożone ryby, warzywne i mięsne wyroby kulinarne zakonserwowane poprzez mrożenie, mrożone dania gotowe z warzyw i mięsa, **30** mrożone: mięso w cieście, ciasta, kluski, kopytka, paszteciki, pierogi, pizze, placki, pyzy, sorbety, makarony, naleśniki, lody.

(111) **242140** (220) 2010 03 18 (210) 367929

(151) 2011 11 09 (441) 2010 06 21

(732) Michał Czechowicz, Małecz, PL.

(540)



Kolor znaku: czerwony, pomarańczowy

(531) 3.1.1, 3.1.16, 27.5.1, 29.1.12

(510), (511) **17** armatura niemetalowa do przewodów powietrznych, tworzywa sztuczne półprzetworzone.

(111) **242141** (220) 2010 03 23 (210) 368177

(151) 2011 11 09 (441) 2010 07 05

(732) GASTROPUNKT Spółka z ograniczoną odpowiedzialnością, Kraków, PL.

(540)



Kolor znaku: niebieski, czerwony

(531) 21.3.21, 27.5.1, 29.1.12

(510), (511) **03** preparaty do czyszczenia i odtłuszczanie inne, niż stosowane w procesach produkcyjnych; środki do szorowania: detergenty inne, niż używane w procesach produkcyjnych oraz inne, niż do celów medycznych; środki do mycia; czyszczenia i usuwania uporczywych zabrudzeń z powierzchni z metalu; tworzyw sztucznych; szkła; porcelany; drewna; środki do mycia i pielęgnacji powierzchni; środki zapobiegające ścierniu i zarysowaniu powierzchni; środki do mycia naczyń; środki chroniące powierzchnię przed szkodliwymi mikroorganizmami w szczególności przed bakteriami i grzybami; środki zapobiegające przywieraniu brudu i tłuszczu; środki nablyszczające dające połysk; środki do odkamieniania powierzchni z metalu; tworzyw sztucznych; szkła; porcelany; środki zapobiegające tworzeniu się osadów i kamienia; antypoślizgowe płyny do podłóg; antypoślizgowy wosk do podłóg; środki do usuwania i neutralizacji zapachów w szczególności nieprzyjemnych zapachów kuchennych, sanitarnych, dymu tytoniowego, spalin samochodowych, potu, zapachów gnilnych i odzwierzęcych, **07** urządzenia i wyposażenie gospodarstwa domowego i kuchenne (zawarte w tej klasie); w szczególności elektryczne maszyny i urządzenia kuchenne; w tym maszyny siekające; mieszające i ugniatające; maszyny wytłaczające; sokowniki; sokowirówki; młynki; krajalnice; krajarki; narzędzia napędzane elektrycznie; elektryczne otwieracze do puszek; ostrzarki do noży; jak również maszyny i urządzenia służące do przyrządzania napojów i/lub potraw; pompy i dystrybutory do rozlewania schłodzonych napojów do użytku w połączeniu z urządzeniami do chłodzenia napojów; elektryczne urządzenia do usuwania odpadków; w tym rozdrabniacze i zagęszczacze do odpadków; maszyny do mycia naczyń, **08** sztucce; łyżki; noże; noże cukiernicze; nożyce do żywności; tłuczki; rękawice stalowe; ostrzałki do noży; wyciskarki do soków nieelektryczne, **11** urządzenia dla gastronomii: szafy chłodnicze; płyty grzejne; podgrzewacze talerzy; zlewozmywaki; urządzenia elektryczne do ogrzewania; urządzenia i maszyny do chłodzenia; wyciągi kominowe kuchenne; wyciągi wentylacyjne kuchenne; elektryczny sprzęt kuchenny; piecze z gorącym powietrzem; rożna; parowniki; urządzenia do podgrzewania wody; instalacje do podgrzewania wody gorącej; frytownice elektryczne; sprzęt kuchenny elektryczny; zamrażarki; lody kuchenne; witraż chłodnicze; kuchnie i instalacje do gotowania elektryczne; umywalki; urządzenia do chłodzenia mleka; pasteryzatory; maszyny do wyrobu lodów; ekspresy do kawy elektryczne, **20** meble bankietowe składane; meble stalowe; składane dla gastronomii; stoły robocze, regały; szafy; półki, **21** garnki; rondle; patelnie; pojemniki gastronomiczne; pojemniki na żywność; pojemniki barmańskie; cedzaki; sita; wanny do mycia produktów żywnościowych w zakładach gastronomicznych; miski; wiadra; pokrywy; termosy; pojemniki i termopory do przechowywania produktów żywnościowych; grille kuchenne nieelektryczne; naczynia stołowe; chochle; szufelki; otwieracze; łopatki; tarki; lejki do produktów żywnościowych; skrobaki; krające; noże dekoracyjne; szatkownice; deski do krojenia produktów żywnościowych; sztucce; szczypcy; łyżki; tarki; otwieracze butelek; otwieracze puszek; shakery ręczne; wiaderka do lodu; miarki i dozowniki do alkoholu; kruszarki

lodu ręczne; podgrzewacze żywności nieelektryczne; kociołki; kociołki węgierskie; pojemniki termoizolacyjne do żywności; warki; zaparzacze nieelektryczne; patery; dzbanki; syfony do użytku w gastronomii; skrobaki; szpachelki do użytku w kuchni; rękawice ochronne; wykrojniki; szczotki; ściągaczkę wilgoci; szufelki; mopy; ścierki do czyszczenia; ścierki do mycia podłóg; kosze na śmieci; zestawy do przypraw; serwetniki i świeczniki nie z metali szlachetnych; dzbanki; koszyki; półmiski; pokrywy; tace; kieliszki; szklanki; wyroby i naczynia z porcelany; szklanki; kieliszki; frytkownice nieelektryczne; krawalnice nieelektryczne; kutry nieelektryczne; makaroniarki, **37** instalacja oraz konserwacja i naprawy maszyn stosowanych w gastronomii; instalowanie i naprawy urządzeń dla chłodnictwa; instalowanie i naprawa urządzeń elektrycznych stosowanych w gastronomii; montaż i serwis urządzeń kuchennych.

(111) **242142** (220) 2010 04 01 (210) 368604
 (151) 2011 11 09 (441) 2010 07 05
 (732) Stowarzyszenie Twórców „CONTUR”, Łódź, PL.
 (540)



Kolor znaku: czarny, jasnopomarańczowy, ciemnoróżowy, czerwony, zielony, ciemnozielony, żółty, fioletowy, niebieski, biały, ciemnopomarańczowy, jasnożółty
 (531) 7.11.10, 26.1.1, 26.4.1, 26.4.2, 26.4.9, 26.13.1, 27.5.1, 29.1.15
 (510), (511) **35** organizowanie wystaw w celach handlowych lub reklamowych, **41** informacja o imprezach rozrywkowych, organizowanie, prowadzenie i obsługa konferencji, kongresów, konkursów, sympozjów, seminariów, kursów plastycznych, festiwali, koncertów, publikowanie i wydawanie książek i czasopism w tym publikacja elektroniczna on-line, pokazy, warsztaty w zakresie kształcenia praktycznego, organizowanie wystaw z dziedziny kultury i edukacji, produkcja filmów, montaż programów radiowych i telewizyjnych, programy radiowe i telewizyjne, studia filmowe, usługi studia nagrań, organizowanie i prowadzenie szkoleń, organizowanie balów, organizowanie spektakli.

(111) **242143** (220) 2010 04 06 (210) 368785
 (151) 2011 11 09 (441) 2010 07 19
 (732) Przedsiębiorstwo Produkcyjno-Handlowe „MONIQUE”
 Monika Szymańska-Nalazek, Warszawa, PL.
 (540) SILVER

(510), (511) **03** produkty chemii gospodarczej zawarte w tej klasie, płyny i proszki do mycia naczyń, proszki i płyny do prania, płyny do płukania, płyny do mycia szyb, płyny do mycia powierzchni, barwniki do ożywiania kolorów po praniu, saszetki zapachowe do bielizny, środki do namaczania bielizny, krochmal, środki do szorowania, wywabiacze plam.

(111) **242144** (220) 2010 04 07 (210) 368845
 (151) 2011 09 06 (441) 2010 07 19
 (732) AMICA WRONKI SPÓŁKA AKCYJNA, Wronki, PL.
 (540)



Kolor znaku: biały, niebieski, ciemnoniebieski
 (531) 1.15.5, 27.5.1, 29.1.12
 (510), (511) **11** kuchenki, piekarniki, płyty gazowe.

(111) **242145** (220) 2010 04 13 (210) 369069
 (151) 2011 09 19 (441) 2010 07 19
 (732) MMT Management Spółka z ograniczoną odpowiedzialnością Spółka komandytowa, Warszawa, PL.
 (540)



Kolor znaku: szary, jasnoszary, różowy, biały, pomarańczowy, czarny

(531) 26.4.2, 26.4.18, 26.11.3, 27.5.1, 29.1.15
 (510), (511) **35** badania opinii publicznej, badania w dziedzinie działalności gospodarczej, badanie rynku, dystrybucja materiałów reklamowych [próbek, druków, prospektów, broszur], pozyskiwanie danych do komputerowych baz danych, rozpowszechnienie ogłoszeń reklamowych, sondaże opinii, organizowanie wystaw i targów w celach handlowych lub reklamowych, pokazy towarów, rozpowszechnianie materiałów reklamowych [ulotki, prospekty, druki, próbki], informacje statystyczne, wycena działalności handlowej, **41** edukacja, doradztwo zawodowe [porady w zakresie edukacji lub kształcenia], organizowanie konkursów, kształcenie praktyczne [pokazy], organizowanie loterii, organizowanie i prowadzenie konferencji, kongresów, seminariów, organizowanie przyjęć, publikowanie tekstów [innych niż teksty reklamowe], organizacja wystaw związanych z kulturą lub edukacją, wyższe uczelnie [edukacja], **42** analizy systemów komputerowych, kontrola jakości, testowanie materiałów.

(111) **242146** (220) 2010 04 13 (210) 369078
 (151) 2011 09 19 (441) 2010 07 19
 (732) MMT Management Spółka z ograniczoną odpowiedzialnością Spółka komandytowa, Warszawa, PL.
 (540)



Kolor znaku: szary, jasnoszary, różowy, biały, zielony, czarny

(531) 26.4.2, 26.4.18, 26.11.3, 27.5.1, 29.1.15
 (510), (511) **35** badania opinii publicznej, badania w dziedzinie działalności gospodarczej, badanie rynku, dystrybucja materiałów reklamowych [próbek, druków, prospektów, broszur], pozyskiwanie danych do komputerowych baz danych, rozpowszechnienie ogłoszeń reklamowych, sondaże opinii, organizowanie wystaw i targów w celach handlowych lub reklamowych, pokazy towarów, rozpowszechnianie materiałów reklamowych [ulotki, prospekty, druki, próbki], informacje statystyczne, wycena działalności handlowej, **41** edukacja, doradztwo zawodowe [porady w zakresie edukacji lub kształcenia], organizowanie konkursów, kształcenie praktyczne [pokazy], organizowanie loterii, organizowanie i prowadzenie konferencji, kongresów, seminariów, organizowanie przyjęć, publikowanie tekstów [innych niż teksty reklamowe], organizacja wystaw związanych z kulturą lub edukacją, wyższe uczelnie [edukacja], **42** analizy systemów komputerowych, kontrola jakości, testowanie materiałów.

(111) **242147** (220) 2010 04 27 (210) 369673
 (151) 2011 09 19 (441) 2010 08 02
 (732) AZet Inwestycje Spółka z ograniczoną odpowiedzialnością Spółka komandytowa, Warszawa, PL.
 (540) Trivia

(510), (511) **25** odzież, obuwie, nakrycia głowy, **35** usługi w zakresie prowadzenia punktów sprzedaży detalicznej i hurtowej towarów

wskazanych w niniejszym wykazie, usługi promocyjno-reklamowe, usługi przedstawicielskie w zakresie sprzedaży, pośrednictwo handlowe, **36** usługi wynajmu lokali.

(111) **242148** (220) 2010 05 17 (210) 370388
 (151) 2011 11 09 (441) 2010 08 30
 (732) OLYMPIC Sport Spółka z ograniczoną odpowiedzialnością, Białystok, PL.
 (540)



Kolor znaku: czerwony, czarny

(531) 2.1.8, 18.1.5, 27.5.1, 29.1.12
 (510), (511) **35** zarządzanie w działalności handlowej, oferowanie rowerów i akcesoriów rowerowych w mediach dla celów sprzedaży detalicznej, prowadzenie sklepu internetowego z rowerami i akcesoriami do rowerów, usługi reklamowe.

(111) **242149** (220) 2010 05 19 (210) 370552
 (151) 2011 08 18 (441) 2010 08 30
 (732) AGNIESZKA MISZCZYK, Warszawa, PL.
 (540)



Kolor znaku: różowy

(531) 5.5.19, 5.5.20, 5.5.21, 17.5.1, 17.5.7, 20.1.17, 27.5.1, 29.1.12
 (510), (511) **35** usługi w zakresie pozyskiwania danych do komputerowych baz danych, przetwarzanie informacji, systematyzacja baz danych i wyszukiwanie w komputerowych bazach danych, zarządzanie zbiorami informatycznymi, sporządzanie i publikowanie analiz o charakterze statystycznym w oparciu o pozyskiwane informacje, usługi w zakresie badania rynku, sondaże opinii publicznej, organizowanie targów i wystaw w celach handlowych i reklamowych o charakterze naukowo-technicznym, zarządzanie targami i wystawami handlowymi i reklamowymi, organizowanie i prowadzenie kampanii reklamowych, publikowanie tekstów reklamowych, rozpowszechnianie ogłoszeń i materiałów reklamowych, usługi reklamowe i promocyjne, dostarczanie informacji, usługi w zakresie marketingu i prezentacji, **41** wydawanie gazety internetowej o charakterze branżowym, usługi edukacyjne i szkoleniowe, w tym w zakresie promowania kobiet w zawodach inżynierskich, świadczony w sposób tradycyjny i drogą on-line, organizowanie targów, ekspozycji, wystaw, seminariów, konferencji, wykładów, grup dyskusyjnych w celach naukowo-technicznych, zarządzanie targami i wystawami o charakterze naukowo-technicznym, organizowanie zjazdów, pokazów i prezentacji osiągnięć naukowo-technicznych, organizowanie i prowadzenie imprez związanych z wręczeniem nagród biznesowych, publikowanie tekstów innych niż o charakterze reklamowym, w tym w trybie on-line, wydawanie i publikowanie czasopism, w tym czasopism branżowych oraz książek i periodyków w formie tradycyjnej oraz z zastosowaniem sieci informatycznych Internetu, obsługiwanie, uaktualnianie publikacji elektronicznych dostarczanych do odbiorców drogą on-line, nauczanie i szkolenia kadr naukowych, organizowanie konkursów edukacyjnych, dostarczanie informacji, w tym informacji o charakterze edukacyjnym i szkoleniowym za pomocą stron internetowych, działających w globalnej sieci komputerowej, administrowanie stronami komputerowymi (internetowymi), organizowanie imprez rozrywkowych, wyjazdów integracyjnych, spotkań towarzyskich, usługi związane z nauką języków obcych, organizowanie klubów i kół zainteresowań, **42** prowadzenie komputerowych platform informacyjnych o charakterze branżowym, projektowanie witryn i stron internetowych, projektowanie programów informatycznych, programowanie komputerowe, wykonywanie ekspertyz inżynierskich, prowadzenie prac badawczo-rozwojowych w dziedzinie nauk technicznych.

(111) **242150** (220) 2010 05 19 (210) 370553
 (151) 2011 08 18 (441) 2010 08 30
 (732) AGNIESZKA MISZCZYK, Warszawa, PL.
 (540)



Kolor znaku: biały, fioletowy, szary

(531) 2.3.16, 2.3.25, 24.15.2, 24.15.13, 26.4.3, 27.5.1, 29.1.13
 (510), (511) **35** usługi w zakresie pozyskiwania danych do komputerowych baz danych, przetwarzanie informacji, systematyzacja baz danych i wyszukiwanie w komputerowych bazach danych, zarządzanie zbiorami informatycznymi, sporządzanie i publikowanie analiz o charakterze statystycznym w oparciu o pozyskiwane informacje, usługi w zakresie badania rynku, sondaże opinii publicznej, organizowanie targów i wystaw w celach handlowych i reklamowych o charakterze naukowo-technicznym, zarządzanie targami i wystawami handlowymi i reklamowymi, organizowanie i prowadzenie kampanii reklamowych, publikowanie tekstów reklamowych, rozpowszechnianie ogłoszeń i materiałów reklamowych, usługi reklamowe i promocyjne, dostarczanie informacji, usługi w zakresie marketingu i prezentacji, **41** wydawanie gazety internetowej o charakterze branżowym, usługi edukacyjne i szkoleniowe, w tym w zakresie promowania kobiet w zawodach inżynierskich, świadczony w sposób tradycyjny i drogą on-line, organizowanie targów, ekspozycji, wystaw, seminariów, konferencji, wykładów, grup dyskusyjnych w celach naukowo-technicznych, zarządzanie targami i wystawami o charakterze naukowo-technicznym, organizowanie zjazdów, pokazów i prezentacji osiągnięć naukowo-technicznych, organizowanie i prowadzenie imprez związanych z wręczeniem nagród biznesowych, publikowanie tekstów innych niż o charakterze reklamowym, w tym w trybie on-line, wydawanie i publikowanie czasopism, w tym czasopism branżowych oraz książek i periodyków w formie tradycyjnej oraz z zastosowaniem sieci informatycznych Internetu, obsługiwanie, uaktualnianie publikacji elektronicznych dostarczanych do odbiorców drogą on-line, nauczanie i szkolenia kadr naukowych, organizowanie konkursów edukacyjnych, dostarczanie informacji, w tym informacji o charakterze edukacyjnym i szkoleniowym za pomocą stron internetowych, działających w globalnej sieci komputerowej, administrowanie stronami komputerowymi (internetowymi), organizowanie imprez rozrywkowych, wyjazdów integracyjnych, spotkań towarzyskich, usługi związane z nauką języków obcych, organizowanie klubów i kół zainteresowań, **42** prowadzenie komputerowych platform informacyjnych o charakterze branżowym, projektowanie witryn i stron internetowych, projektowanie programów informatycznych, programowanie komputerowe, wykonywanie ekspertyz inżynierskich, prowadzenie prac badawczo-rozwojowych w dziedzinie nauk technicznych.

(111) **242151** (220) 2010 05 24 (210) 370733
 (151) 2011 11 09 (441) 2010 08 30
 (732) MIH PayU BV, Hoofddorp, NL.
 (540)



(531) 24.15.1, 27.5.1

(510), (511) **09** oprogramowanie komputerowe umożliwiające dokonywanie i przetwarzanie elektronicznych płatności i transfer funduszy do i od osób trzecich; oprogramowanie komputerowe; oprogramowanie do uwierzytelniania; peryferyjne urządzenia komputerowe przewodowe i bezprzewodowe; komputerowe urządzenia zabezpieczające, mianowicie kalkulatory losowych kodów dostępu do głównego komputera z danymi bankowymi; urządzenia do nagrywania, transmisji lub odtwarzania dźwięku lub obrazów; magnetyczne nośniki danych, dyski z nagraniami; karty kredytowe i karty płatnicze kodowane magnetycznie; automaty sprzedające i mechanizmy do urządzeń uruchamianych przez wrzucenie monety; kasy rejestrują-

ce; maszyny liczące, sprzęt do przetwarzania danych i komputery; aparaty i przyrządy naukowe, fotograficzne, kinematograficzne, optyczne, wagowe, pomiarowe, sygnalizacyjne, kontrolne (nadzorcze) i dydaktyczne; aparaty i przyrządy do przewodzenia, przełączania, przetwarzania, akumulacji, regulacji i kontroli elektryczności, **36** usługi finansowe, mianowicie umożliwianie transferu funduszy i zakupu produktów i usług oferowanych przez osoby trzecie za pośrednictwem elektronicznych sieci łącznościowych; kliring i uzgadnianie transakcji finansowych za pośrednictwem elektronicznych sieci łącznościowych; usługi kliringowe; świadczenie różnorodnych usług w zakresie płatności i finansów, mianowicie obsługa kart kredytowych, emisja kart kredytowych i linii kredytowych, przetwarzanie i przesyłanie rachunków i płatności za nie, usługi w zakresie płatności, obsługa przekazywania płatności gwarantowanych, obsługa funduszy rynku pieniężnego; usługi finansowe, mianowicie ochrona i zapobieganie oszustwom finansowym oraz rozwiązywanie sporów; usługi finansowe, mianowicie umożliwianie darowizn na cele charytatywne za pośrednictwem elektronicznych sieci łącznościowych; wymiana walut; usługi bankowości domowej; transfer funduszy elektronicznych; świadczenie usług bankowych on-line, obsługa operacji bankowych przez telefon; usługi ubezpieczeniowe; finanse; obsługa transakcji pieniężnych; usługi związane z majątkiem nieruchomości, **42** projektowanie i udoskonalanie oprogramowania komputerowego do przetwarzania płatności elektronicznych, przetwarzania elektronicznych transferów funduszy, procesów uwierzytelniania; projektowanie i udoskonalanie interfejsu programowania aplikacji; dostarczanie informacji z dziedziny oprogramowania komputerowego oraz projektowania i udoskonalania oprogramowania komputerowego; usługi pomocy technicznej, mianowicie usuwanie błędów oprogramowania komputerowego.

(111) **242152** (220) 2010 06 02 (210) 371119
 (151) 2011 09 27 (441) 2010 09 13
 (732) S.M.A. System Monitorowania Alarmów
 Spółka z ograniczoną odpowiedzialnością, Warszawa, PL.
 (540)



Kolor znaku: niebieski

(531) 27.5.1, 29.1.4
 (510), (511) **35** sprzedaż hurtowa i detaliczna, w tym sprzedaż wyśilkowa i za pomocą sklepu internetowego następujących towarów: materiałów budowlanych, części i urządzeń do instalacji: wodno-kanalizacyjnych, elektrycznych, telekomunikacyjnych, informatycznych, alarmowych, monitoringowych, przeciwpożarowych, przeciwkradzieżowych, sterowniczych, urządzeń telekomunikacyjnych, komputerów i urządzeń peryferyjnych, akcesoriów komputerowych, maszyn i urządzeń biurowych, programów komputerowych, usługi zarządzania przedsiębiorstwami, w tym holdingami, pomoc i doradztwo w zakresie prowadzenia działalności gospodarczej, wynajem komputerów i urządzeń peryferyjnych, wynajem urządzeń i wyposażenia biurowego zawarty w tej klasie, zarządzanie flotą samochodową w przedsiębiorstwach, tworzenie baz danych dotyczących floty samochodowej, doradztwo i udzielanie informacji w zakresie zarządzania flotą samochodową, zarządzanie zbiorami informatycznymi, **36** usługi ubezpieczeniowe, usługi finansowe, pośrednictwo i doradztwo w sprawach finansowych i ubezpieczeniowych, udzielanie informacji o ubezpieczeniach i sprawach finansowych, prowadzenie agencji nieruchomości, administrowanie i zarządzanie nieruchomościami, wynajem i dzierżawa nieruchomości, **37** usługi budowlane, usługi wykonywania budynków stacjonarnych, linii przesyłowych w tym linii telekomunikacyjnych i elektroenergetycznych, usługi wykonywania instalacji wodno-kanalizacyjnych, elektrycznych, telekomunikacyjnych, informatycznych, renowacja budynków, nadzór budowlany, wynajem narzędzi i sprzętu budowlanego, usługi montażu i naprawy instalacji alarmowych, systemów telewizji dozorowej, systemów kontroli dostępu, instalacji domofonowych, systemów przeciwpożarowych, usługi montażu i naprawy systemów przeciwkradzieżowych GPS w pojazdach, usługi montażu i naprawy instalacji systemów automatycznego sterowania instalacją grzewczą, oświetleniową i elektryczną w budynkach mieszkalnych, usługowych

i przemysłowych, naprawa i konserwacja sprzętu biurowego i telekomunikacyjnego, **38** usługi telekomunikacyjne: łączność telefoniczna, łączność za pośrednictwem telefonii komórkowej, łączność za pośrednictwem terminali komputerowych, poczta elektroniczna, przesyłanie sygnałów alarmowych z wykorzystaniem łączy radiowych i łączy telekomunikacyjnych, wypożyczanie modemów, wypożyczanie urządzeń do przesyłania informacji i sygnałów alarmowych, usługi powiadamiania za pośrednictwem łączy telekomunikacyjnych i radiowych, za pomocą sms, usługi telemetryczne, udzielanie informacji w zakresie telekomunikacji, **42** projektowanie, instalowanie, konserwacja, aktualizacja i wypożyczanie oprogramowania komputerowego, w tym oprogramowania komputerowego do zarządzania flotą samochodową, doradztwo w sprawach oprogramowywania i sprzętu komputerowego, badania i doradztwo techniczne, opracowywanie projektów technicznych, doradztwo budowlane, usługi projektowania w zakresie architektury, urbanistyki i inżynierii w tym projektowanie budynków, projektowanie wnętrz, **45** agencje detektywistyczne, agencje ochroniarskie, usługi w zakresie zapewniania bezpieczeństwa osób i mienia, usługi monitoringu systemów bezpieczeństwa i antywłamaniowych, wypożyczanie systemów alarmowych, usługi monitoringu pojazdów w tym pojazdów w ruchu, doradztwo i udzielanie informacji w sprawach bezpieczeństwa, kontrola budynków, w tym przemysłowych, dla celów bezpieczeństwa.

(111) **242153** (220) 2010 07 01 (210) 372248
 (151) 2011 11 10 (441) 2010 10 11
 (732) SMT Software Spółka Akcyjna, Wrocław, PL.
 (540)



Kolor znaku: czerwony, szary

(531) 26.3.23, 27.5.1, 29.1.12
 (510), (511) **09** nagrane oprogramowanie komputerowe, informatyczne interfejsy komputerowe, nagrane programy komputerowe, programy komputerowe jako ładowalny software, nagrane komputerowe programy sterujące, **35** sortowanie danych w bazach komputerowych, pozyskiwanie danych do komputerowych baz danych, systematyzacja danych w komputerowych bazach danych, komputerowe zarządzanie plikami, usługi doradztwa handlowego na zasadach outsourcingu, wyszukiwanie informacji w postaci plików komputerowych dla osób trzecich, wyszukiwanie w komputerowych bazach danych, **38** połączenie ze światową siecią komputerową za pośrednictwem telekomunikacji, przesyłanie informacji, przesyłanie informacji tekstowej i obrazowej za pomocą komputera, przydzielenie dostępu do baz danych, łączność poprzez terminale komputerowe, udostępnianie internetowego forum dyskusyjnego, **42** analizy systemów komputerowych, doradztwo w sprawach sprzętu komputerowego, doradztwo w zakresie oprogramowania komputerowego, elektroniczna konwersja danych lub programów, instalacje oprogramowania komputerowego, doradztwo w zakresie komputerowego sprzętu, odzyskiwanie danych w komputerach, programowanie komputerów, projektowanie systemów komputerowych, wypożyczanie komputerów, konserwacja oprogramowania komputerowego, konwersja danych lub dokumentów na formę elektroniczną, odzyskiwanie danych komputerowych, aktualizacja oprogramowania komputerowego, doradztwo w zakresie oprogramowania komputerowego, instalacja oprogramowania komputerowego, konserwacja oprogramowania komputerowego, powielanie oprogramowania komputerowego, projektowanie oprogramowania komputerowego, wypożyczanie oprogramowania komputerowego, projektowanie systemów komputerowych, tworzenie i utrzymywanie stron internetowych dla osób trzecich, wynajmowanie i udostępnianie zasobów serwerów w sieci komputerowej, dostarczanie i opracowywanie wyszukiwarek internetowych.

(111) **242154** (220) 2010 07 01 (210) 372249
 (151) 2011 11 10 (441) 2010 10 11
 (732) SMT Software Spółka Akcyjna, Wrocław, PL.

(540)



Kolor znaku: żółty, jasnopomarańczowy, ciemnopomarańczowy, pomarańczowy

(531) 26.1.1, 26.1.6, 26.1.18, 27.5.1, 29.1.14

(510), (511) **09** nagrane oprogramowanie komputerowe, informatyczne interfejsy komputerowe, nagrane programy komputerowe, programy komputerowe jako ładowalny software, nagrane programy komputerowe sterujące, przyrządy do rejestrowania odległości, urządzenia do przetwarzania informacji, urządzenia nawigacyjne dla pojazdów jako komputery pokładowe, urządzenia pomiarowe, czujniki poziomu paliwa, urządzenia do nawigacji satelitarnej, rejestratory przebytej drogi w kilometrach dla pojazdów, nadajniki sygnałów elektronicznych, przyrządy do rejestrowania odległości, tachometry, przyrządy do rejestrowania odległości, **35** pomoc przy zarządzaniu przedsiębiorstwami przemysłowymi lub handlowymi, sortowanie danych w bazach komputerowych, pozyskiwanie danych do komputerowych baz danych, systematyzacja danych w komputerowych bazach danych, komputerowe zarządzanie plikami, usługi doradztwa handlowego na zasadach outsourcingu, wyszukiwanie informacji w postaci plików komputerowych dla osób trzecich, wyszukiwanie w komputerowych bazach danych, **38** połączenie ze światową siecią komputerową za pośrednictwem, telekomunikacji, przesyłanie informacji, przesyłanie informacji tekstowej i obrazowej za pomocą komputera, przydzielanie dostępu do baz danych, łączność poprzez terminale komputerowe, udostępnianie internetowego forum dyskusyjnego, **39** informacja o transporcie, usługi nawigacji dla transportu, **42** analizy systemów komputerowych, doradztwo w sprawach sprzętu komputerowego, doradztwo w zakresie oprogramowania komputerowego, elektroniczna konwersja danych lub programów, instalacje oprogramowania komputerowego, doradztwo w zakresie sprzętu komputerowego, odzyskiwanie danych z komputerów, programowanie komputerowe, projektowanie systemów komputerowych, konserwacja oprogramowania komputerowego, konwersja danych lub dokumentów na formę elektroniczną, odzyskiwanie danych komputerowych, aktualizacja oprogramowania komputerowego, instalacja oprogramowania komputerowego, konserwacja oprogramowania komputerowego, powielanie oprogramowania komputerowego, projektowanie oprogramowania komputerowego, wypożyczanie oprogramowania komputerowego, projektowanie systemów komputerowych, tworzenie i utrzymywanie stron internetowych dla osób trzecich, wynajmowanie i udostępnianie zasobów serwerów w sieci komputerowej, dostarczanie i opracowywanie.

(111) **242155** (220) 2010 07 01 (210) 372252

(151) 2011 11 10 (441) 2010 10 11

(732) J.J. INVEST Spółka z ograniczoną odpowiedzialnością, Łódź, PL.

(540) RONIN

(510), (511) **32** napoje bezalkoholowe.

(111) **242156** (220) 2010 07 12 (210) 372685

(151) 2011 11 10 (441) 2010 10 25

(732) PKP Polskie Linie Kolejowe Spółka Akcyjna, Warszawa, PL.

(540)



Kolor znaku: biały, niebieski

(531) 18.1.11, 26.1.2, 26.1.11, 27.5.1, 29.1.12

(510), (511) **35** rozpowszechnianie materiałów reklamowych, reklama telewizyjna, reklama radiowa, reklama billboardowa, plakaty reklamowe, reklama za pośrednictwem sieci komputerowej.

(111) **242157** (220) 2010 07 13 (210) 372726

(151) 2011 11 10 (441) 2010 10 25

(732) Mykola Zakharchuk, Warszawa, PL.

(540) Kapilar

(510), (511) **03** kosmetyki, **05** suplementy diety do celów leczniczych, **35** sprzedaż suplementów diety i kosmetyków.

(111) **242158** (220) 2010 07 14 (210) 372767

(151) 2011 11 10 (441) 2010 10 25

(732) MARTELA Spółka z ograniczoną odpowiedzialnością, Warszawa, PL.

(540) Inspirujące przestrzenie

(510), (511) **20** biurka, meble biurowe, drzwi do mebli, fotele, gabloty meblowe, kanapy, kontuary, krzesła, meble, meble szkolne, przegródki drewniane do mebli, półki meblowe, osprzęt niemetalowy do mebli, półki biblioteczne, półki magazynowe, pulpity meblowe, regały, siedzenia, stoliki pod maszyny do pisania, stoliki ruchome pod komputery, blaty stołów, stoły, szafki na akta, szuflady, wieszaki na ubrania, zagłówki do mebli, **35** dystrybucja materiałów reklamowych (próbek, druków, prospektów, broszur), poszukiwania w zakresie patronatu, public relations, publikowanie tekstów sponsorowanych, reklama, reklama za pośrednictwem sieci komputerowej, wynajmowanie przestrzeni reklamowej, tworzenie tekstów reklamowych i sponsorowanych, edycja tekstów, kreowanie wizerunku, **38** przesyłanie informacji, udostępnianie internetu dla forum dyskusyjnego, przesyłanie informacji tekstowej i obrazowej za pomocą komputera, **39** przeprowadzki, transport mebli, **41** edukacja, organizowanie i obsługa konferencji, organizowanie i prowadzenie kongresów, organizowanie i prowadzenie seminariów, organizowanie konkursów, organizowanie wystaw z dziedziny kultury lub edukacji, pisanie tekstów innych niż reklamowe, publikowanie tekstów innych niż reklamowe, usługi projektowania inne niż do celów reklamowych, **42** architektura, projektowanie dekoracji wnętrz, wzornictwo przemysłowe.

(111) **242159** (220) 2010 07 14 (210) 372773

(151) 2011 11 10 (441) 2010 10 25

(732) Dom Wydawniczy „MEDIUM” Bogusława Wiewiórowska-Paradowska, Warszawa, PL.

(540)



Kolor znaku: żółty, czarny

(531) 26.4.2, 27.5.1, 29.1.12

(510), (511) **16** broszury, czasopisma, kalendarze, katalogi, książki, prospekty, ołówki, gazety, podstawki pod kufle do piwa, opaski na rękę do przytrzymywania przyborów do pisania, wzory do haftowania, stemple, pieczętki, stemple do pieczętowania, kalendarze z kartkami do zrywania, wzory do kalkowania, notatniki, notesy, karty, mapy, materiały do nauczania z wyjątkiem aparatów, pudła na kapelusze z tektury, rury tekturowe, śpiewniki, segregatory jako artykuły biurowe, papier higieniczny, papier toaletowy, ołówki automatyczne, kalkomanie, wydruki graficzne, materiały do rysowania, koperty jako artykuły piśmienne, papier do pakowania, papier do zawijania, piórniki, materiały piśmienne, emblematy, pieczęcie papierowe, urządzenia biurowe do stemplowania kopert, fotografie, pieczęcie, indeksy, skorowidze, artykuły biurowe z wyjątkiem mebli, ołówki węglowe, mapy geograficzne, reprodukcje graficzne, rysunki, ryciny, rozkłady, repertuary drukowane godzinowe, karty pocztowe, materiały drukowane, publikacje, podręczniki, papier do pisania, przyciski do papieru, papier świecący, materiały do modelowania, spinacze do papieru, pastele jako kredki, ramki do fotografii, plany, teczki, skoroszty jako artykuły biurowe, portrety, linijki kreślarskie rysownicze, torebki, woreczki do pakowania z papieru lub tworzywa sztucznego, zakładki do książek, kartki z życzeniami, pudełka na stemple, przeźroczka jako materiały piśmienne, almanachy, roczniki, pudełka kartonowe lub papierowe, podstawki do długopisów i ołówek, koperty z kartonu lub papieru na butelki, chorągiewki papierowe, kasетки na

papeterię jako artykuły biurowe, kasetki ozdobne na papeterię jako artykuły biurowe, serwetki stołowe papierowe, papierowe maty na siedzenia, przybory do pisania jako materiały piśmienne, zestawy przyborów do pisania, opakowania do butelek z tektury lub papieru, afisze, plakaty z papieru lub kartonu, etykiety nie z materiału tekstylnego, nalepki, naklejki jako materiały piśmienne, komiksy, okładki na paszporty, przyrządy do pisania, notesy podręczne, wskaźniki do pokazywania szczegółów na mapie, nieelektryczne, papierowe podstawki pod karafki, **35** usługi reklamowe w zakresie publikowania ogłoszeń reklamowych i publikowanie tekstów reklamowych; usługi promocyjne, marketingowe; udostępnianie w czasopiśmie miejsc na umieszczanie bezpłatnych ogłoszeń i reklam dla producentów materiałów budowlanych, instalacyjnych, sanitarnych i izolacyjnych; reklama; usługi kreowania wizerunku firmy, usługi, towaru; transkrypcja formy wiadomości i komunikatów, prowadzenie agencji reklamowych; analizy rynkowe; organizowanie wystaw w celach handlowych lub reklamowych; usługi badania opinii publicznej; przeprowadzanie opinii, sondaży; wynajmowanie przestrzeni reklamowej; reklama telewizyjna; promocja sprzedaży dla osób trzecich; obróbka tekstów; edycja tekstów; reklamy radiowe, prenumerata gazet dla osób trzecich; prenumerata czasopism dla osób trzecich; reklamy korespondencyjne; pozyskiwanie danych do komputerowych baz danych; systematyzacja danych do komputerowych baz danych; organizowanie targów w celach handlowych lub reklamowych; reklama za pośrednictwem sieci komputerowej; wyszukiwanie informacji w plikach komputerowych dla osób trzecich; wynajem czasu reklamowego we wszystkich środkach przekazu; przegląd prasy, usługi porównywania cen; oferowanie w mediach produktów dla handlu detalicznego, prezentowanie produktów w mediach dla celów sprzedaży detalicznej; tworzenie reklamowych i sponsorowanych tekstów; usługi edytorskie w dziedzinie reklamy; doręczanie gazet osobom trzecim; publikowanie tekstów sponsorowanych, reklamowych; wynajmowanie nośników; usługi badania rynku; badania marketingowe; kolportaż próbek; dystrybucja materiałów reklamowych-próbek, druków, prospektów, broszur; rozpowszechnianie ogłoszeń reklamowych; przygotowanie reklam prasowych, **41** publikowanie tekstów innych niż reklamowe; publikowanie książek; organizowanie konkursów, szkoleń, kursów z zakresu konstrukcji i technologii materiałów stosowanych w budownictwie; informacje o edukacji; studia filmowe; usługi wykonywania fotografii; usługi wykonywania fotoreportaży; obsługa gier w systemie on-line z sieci informatycznej, usługi prowadzenia instruktaży; komputerowe przygotowanie materiałów do publikacji; organizowanie i obsługa konferencji; organizowanie i obsługa kongresów; organizowanie konkursów w zakresie edukacji i rozrywki; publikowanie książek; organizowanie i prowadzenie konferencji, kongresów, seminariów, sympozjów, zjazdów; organizowanie konkursów w zakresie edukacji lub rozrywki; pisanie tekstów innych niż reklamowe; usługi postsynchronizacji; produkcja filmów; produkcja programów radiowych i telewizyjnych, publikacje elektroniczne on-line książek i periodyków; publikowanie tekstów innych niż teksty reklamowe; usługi reporterskie; sporządzanie napisów np. do filmów w wersji oryginalnej; udostępnianie publikacji elektronicznych on-line nie do pobierania z sieci komputerowych; informacje o wypoczynku; organizowanie i obsługa zjazdów; usługi reportaży fotograficznych i telewizyjnych; usługi dziennikarskie i redakcyjne na rzecz osób trzecich, **42** opracowywanie projektów technicznych, doradztwo zawodowe z zakresu budownictwa.

(111) **242160** (220) 2010 07 21 (210) 373152
 (151) 2011 09 22 (441) 2010 10 25
 (732) Cromo-Stal Spółka z ograniczoną odpowiedzialnością,
 Katowice, PL.

(540) CROMO-STAL
 (510), (511) **06** metale nieszlachetne i ich stopy; budowlane materiały metalowe; przenośne metalowe konstrukcje budowlane; materiały metalowe do budowy szlaków kolejowych; przewody nieelektryczne i przewody drutowe z metali nieszlachetnych; drobne wyroby żelazne, pojedyncze drobne wyroby metalowe; rury i rurki metalowe; kasy pancerne; towary z metali nieszlachetnych nieujęte w innych klasach; rudy (kruszcze); stal nierdzewna, aluminium, blachy, blachy gorącowalcowane, blachy zimnowalcowane, blachy o powierzchni lustrzanej, blachy szlifowane, blachy ryflowane; blachy aluminiowe zimnowalcowane z aluminium i jego stopów, blachy aluminiowe gorącowalcowane z aluminium i jego stopów, blachy aluminiowe folio-

wane, blachy aluminiowe anodowane, blachy stopowe, **07** maszyny i obrabiarki; silniki (z wyjątkiem stosowanych w pojazdach lądowych); mechanizmy sprężania i napędu (z wyjątkiem stosowanych do pojazdów lądowych); mechaniczne narzędzia rolnicze; inkubatory do jaj, **14** metale szlachetne i ich stopy, wyroby z metali szlachetnych lub pokrywane nimi, nieujęte w innych klasach; wyroby jubilerskie, kamienie szlachetne; przyrządy zegarmistrzowskie i chronometryczne, **35** usługi sprzedaży, sprzedaży internetowej oraz sprzedaży na podstawie zamówień telefonicznych następujących towarów: materiały budowlane, chemia budowlana, blachy, aluminium, stopy aluminium, wyroby z aluminium, stal, wyroby ze stali, stal czarna, wyroby ze stali czarnej, metale kolorowe, złom, wyroby z metali nieszlachetnych, maszyny, artykuły przemysłowe, paliwa, artykuły motoryzacyjne, pojazdy, sprzęt elektroniczny, metale szlachetne i wyroby z nich, biżuteria, odzież, obuwie, torby, artykuły skórzane, kosmetyki, środki czystości, artykuły spożywcze, meble, artykuły gospodarstwa domowego, urządzenia do oświetlania, ogrzewania, wytwarzania pary, gotowania, chłodzenia, suszenia, wentylacji, materiały piśmienne, artykuły papierniczne, gry, zabawki; skup złomu; organizowanie giełd, aukcji, przetargów, organizowanie pokazów towarów, targów oraz wystaw w celach handlowych, reklamowych lub promocyjnych; pośrednictwo handlowe, wyszukiwanie partnerów handlowych, pośredniczenie w zawieraniu kontraktów handlowych, organizowanie sieci sprzedaży; informacja handlowa; prezentacja oferty handlowej w Internecie, **37** usługi budowlane; naprawy; usługi instalacyjne; kompleksowe wykonanie instalacji przemysłowych; rozbiórka i burzenie obiektów budowlanych, wznoszenie budynków mieszkalnych i niemieszkalnych, budowa rurociągów i sieci rozdzielczych, budowa linii telefonicznych i elektroenergetycznych, wykonywanie instalacji wodno-kanalizacyjnych, ciepłych, gazowych i klimatyzacyjnych, przygotowanie terenu pod budowę, wykonywanie wykopów i wierceń geologiczno-inżynierskich, wynajem maszyn, urządzeń i sprzętu budowlanego; informacja budowlana, **40** obróbka materiałowa; obróbka metali, hartowanie metali, odlewanie metali, polerowanie metali, polerowanie oraz szlifowanie rur i profili; wypalanie oraz wycinanie elementów według wzoru; cięcie stali, aluminium, metali nieszlachetnych i ich stopów; foliowanie blach; spawanie; cynowanie, chromowanie, lutowanie, frezowanie, hartowanie metali; doradztwo w zakresie obróbki materiałowej, informacja o obróbce materiałów, **42** naukowe i techniczne usługi i badania oraz ich projektowanie; przemysłowa analiza i badanie usług; projektowanie i rozwój komputerowego sprzętu i oprogramowania; badanie właściwości, struktury i składu fazowego materiałów, badanie w zakresie właściwości oraz struktury stali i stopów stali; badanie struktury powierzchni i struktury wewnętrznej materiałów metodami makro-mikroskopowymi, ocena struktury i jakości powierzchni wyrobów, ocena stanu powierzchni, mikroanaliza składu chemicznego wybranych elementów struktury oraz badanie pierwiastków; badanie właściwości chemicznych stali, badanie odporności stali niestopowych i stopowych na działanie korozji równoramiennej, wżerowej, międzykrystalicznej i naprężeniowej w dowolnych środowiskach w temperaturze otoczenia i w temperaturach podwyższonych; badanie właściwości mechanicznych stali i stopów; badanie składu chemicznego, jakościowa i ilościowa analiza składu chemicznego materiałów metalicznych, jakościowa i ilościowa analiza profilowych powłok przewodzących i nieprzewodzących, instrumentalna i klasyczna analiza składu chemicznego surowców mineralnych (rudy żelaza, chromu, manganu), stopów żelaza, niklu, kobaltu, tytanu, aluminium, magnezu, miedzi, cynku, wtrąceń i wydzielenia niemetalicznego.

(111) **242161** (220) 2010 07 26 (210) 373333
 (151) 2011 11 10 (441) 2010 11 08
 (732) F-ELEKTRO BRYZEK-NAJBOR SPÓŁKA JAWNA, Roczyny, PL.
 (540)

F-ELEKTRO

Kolor znaku: jasnozielony, ciemnozielony

(531) 26.11.1, 27.5.1, 29.1.3

(510), (511) **07** generatory elektryczności, generatory prądu, **09** bezpieczniki topikowe; druty elektryczne (przewody); druty telefoniczne (przewody); gniazdko, wtyczki i inne kontakty elektryczne; gniazdko,

wtyczki i inne kontakty (złącza elektryczne); instalacje elektryczne; instalacje elektryczne do zdalnego sterowania procesami przemysłowymi; kable elektryczne; kable koncentryczne; kable optyczne (światłowodowe); lampy elektronowe wzmacniające; łączniki elektryczne; materiały na przewody instalacji elektrycznych; osłony końcówek (wyjść) elektrycznych; przekaźniki elektryczne; przełączniki elektryczne; przetwornice elektryczne; przewodniki elektryczne; pulpity rozdzielcze stosowane w instalacjach elektrycznych, puszkę przełącznikową; stosowane w instalacjach elektrycznych, skrzynki do przyłączy stosowane w instalacjach elektrycznych; skrzynki rozdzielcze stosowane w instalacjach elektrycznych; szafy rozdzielcze stosowane w instalacjach elektrycznych; tablice rozdzielcze stosowane w instalacjach elektrycznych; tablice sterownicze stosowane w instalacjach elektrycznych; złącza stosowane w instalacjach elektrycznych; złącza do przewodów elektrycznych; złącza elektryczne; złączki stosowane w instalacjach elektrycznych, **11** elektryczne lampy; klosze do lamp; obudowy do lamp; reflektory-lampy; oprawki do lamp elektrycznych; lampy oświetleniowe; urządzenia oświetleniowe w pojazdach; oświetlenie sufitowe; żarówki oświetleniowe; żarówki elektryczne, **37** instalowanie i naprawa urządzeń elektrycznych, **42** inżynieria techniczna; opracowywanie projektów technicznych.

(111) **242162** (220) 2010 07 29 (210) 373516
(151) 2011 09 16 (441) 2010 11 08

(732) VICTORIA CYMES Spółka z ograniczoną odpowiedzialnością, Wałcz, PL.

(540) CYMES MINERALE

(510), (511) **32** napoje bezalkoholowe: gazowane, niegazowane, musujące; napoje owocowe, wyciągi z owoców lub warzyw; wody niegazowane i gazowane, mineralne, stołowe, sodowe; soki, napoje i nektary: owocowe, warzywne, owocowo-warzywne; soki zagęszczone, przecierowe; sorbety; napoje izotoniczne, energetyczne; syropy zagęszczane, syropy do napojów, kawy, drinków i koktajli; zaprawy do napojów, syropy i preparaty do przygotowywania napojów, koncentraty napojów, esencje do napojów, ekstrakty do napojów.

(111) **242163** (220) 2010 07 30 (210) 373545
(151) 2011 11 10 (441) 2010 11 08

(732) Firma Handlowa MAX-FLIZ Piotr Kurlito, Jan Włodarczyk, Kazimierz Kaźnica Spółka Jawna, Kraków, PL.

(540)



Kolor znaku: niebieski, szary

(531) 17.2.1, 26.11.1, 27.5.1, 29.1.12

(510), (511) **06** armatura do przewodów metalowa, **11** wanny łazienkowe, umywalki, kabiny natryskowe, bidety, sedesy, lampy, abażury, oświetlenie sufitowe, żarówki, **19** materiały budowlane niemetalowe (terakota, glazura), **20** meble, meble ze skóry, meble z materiałów tekstylnych.

(111) **242164** (220) 2010 07 30 (210) 373552
(151) 2011 11 10 (441) 2010 11 08

(732) Fundacja Instytut Badań nad Demokracją i Przedsiębiorstwem Prywatnym, Warszawa, PL.

(540)



Kolor znaku: biały, ciemnoróżowy (PANTONE 221CVC)

(531) 26.4.1, 26.4.18, 27.5.1, 29.1.12

(510), (511) **35** reklama, **41** organizowanie konkursów.

(111) **242165** (220) 2010 07 30 (210) 373553
(151) 2011 11 10 (441) 2010 11 08

(732) Korporacja Handlowa Leader w Polsce Mieczysław Marciniak, Łódź, PL.

(540)



Kolor znaku: czerwony, pomarańczowy, żółty, jasnozielony, ciemnozielony, jasnoniebieski, niebieski, biały

(531) 27.5.1, 29.1.15

(510), (511) **10** urządzenie do terapii zdrowotnej (seria F0090) światłem niebieskim, czerwonym i bliskiej podczerwieni, emitowanym przez diody elektroluminescencyjne (seria L0047).

(111) **242166** (220) 2010 08 02 (210) 373615
(151) 2011 09 22 (441) 2010 11 08

(732) WAWEL Spółka Akcyjna, Kraków, PL.

(540) Wawel

(510), (511) **30** wyroby cukiernicze, batony, cukierki, cukierki czekoladowe, czekolada, wyroby z kakao, wyroby czekoladowe, wyroby czekoladowe na bazie orzeszków, słodczy, galaretki, wafle, **35** zgrupowanie na rzecz osób trzecich wyrobów cukierniczych, batonów, cukierków, cukierków czekoladowych, czekolady, wyrobów z kakao, wyrobów czekoladowych, wyrobów czekoladowych na bazie orzeszków, słodczy, galaretek, wafli pozwalające nabywcy wygodnie je oglądać i kupować w sklepach, hurtowniach oraz za pośrednictwem Internetu (sprzedaż on-line), sprzedaż wysyłkowa powyższych towarów, usługi w zakresie promocji towarów, marketing, reklama, reklama internetowa, rozpowszechnianie materiałów reklamowych promujących powyższe towary, organizowanie i współudział w targach, wystawach i pokazach w celach handlowych lub reklamowych.

(111) **242167** (220) 2010 08 02 (210) 373616
(151) 2011 09 22 (441) 2010 11 08

(732) WAWEL Spółka Akcyjna, Kraków, PL.

(540) Malaga Wawel

(510), (511) **30** wyroby cukiernicze, batony, cukierki, cukierki czekoladowe, czekolada, wyroby z kakao, wyroby czekoladowe, wyroby czekoladowe na bazie orzeszków, słodczy, galaretki, wafle, **35** zgrupowanie na rzecz osób trzecich wyrobów cukierniczych, batonów, cukierków, cukierków czekoladowych, czekolady, wyrobów z kakao, wyrobów czekoladowych, wyrobów czekoladowych na bazie orzeszków, słodczy, galaretek, wafli pozwalające nabywcy wygodnie je oglądać i kupować w sklepach, hurtowniach oraz za pośrednictwem Internetu (sprzedaż on-line), sprzedaż wysyłkowa powyższych towarów, usługi w zakresie promocji towarów, marketing, reklama, reklama internetowa, rozpowszechnianie materiałów reklamowych promujących powyższe towary, organizowanie i współudział w targach, wystawach i pokazach w celach handlowych lub reklamowych.

(111) **242168** (220) 2010 08 02 (210) 373617
(151) 2011 09 22 (441) 2010 11 08

(732) WAWEL Spółka Akcyjna, Kraków, PL.

(540) Kasztankowe

(510), (511) **30** wyroby cukiernicze, batony, cukierki, cukierki czekoladowe, czekolada, wyroby z kakao, wyroby czekoladowe, wyroby czekoladowe na bazie orzeszków, słodczy, galaretki, wafle, **35** zgrupowanie na rzecz osób trzecich wyrobów cukierniczych, batonów, cukierków, cukierków czekoladowych, czekolady, wyrobów z kakao, wyrobów czekoladowych, wyrobów czekoladowych na bazie orzeszków, słodczy, galaretek, wafli pozwalające nabywcy wygodnie je oglądać i kupować w sklepach, hurtowniach oraz za pośrednictwem Internetu (sprzedaż on-line), sprzedaż wysyłkowa powyższych towarów, usługi w zakresie promocji towarów, marketing, reklama, reklama internetowa, rozpowszechnianie materiałów reklamowych promujących powyższe towary, organizowanie i współudział w targach, wystawach i pokazach w celach handlowych lub reklamowych.

(111) **242169** (220) 2010 08 02 (210) 373618
(151) 2011 09 22 (441) 2010 11 08

(732) WAWEL Spółka Akcyjna, Kraków, PL.

(540) Czarny las
(510), (511) **30** wyroby cukiernicze, batony, cukierki, cukierki czekoladowe, czekolada, wyroby z kakao, wyroby czekoladowe, wyroby czekoladowe na bazie orzeszków, słodycze, galaretki, wafle, **35** zgrupowanie na rzecz osób trzecich wyrobów cukierniczych, batonów, cukierków, cukierków czekoladowych, czekolady, wyrobów z kakao, wyrobów czekoladowych, wyrobów czekoladowych na bazie orzeszków, słodyczy, galaretek, wafli pozwalające nabywcy wygodnie je oglądać i kupować w sklepach, hurtowniach oraz za pośrednictwem Internetu (sprzedaż on-line), sprzedaż wysyłkowa powyższych towarów, usługi w zakresie promocji towarów, marketing, reklama, reklama internetowa, rozpowszechnianie materiałów reklamowych promujących powyższe towary, organizowanie i współudział w targach, wystawach i pokazach w celach handlowych lub reklamowych.

(111) **242170** (220) 2010 08 02 (210) 373619
(151) 2011 09 22 (441) 2010 11 08
(732) WAWEL Spółka Akcyjna, Kraków, PL.
(540)



Kolor znaku: granatowy, biały, zielony, fioletowy
(531) 26.4.2, 27.5.1, 29.1.14

(510), (511) **30** wyroby cukiernicze, batony, cukierki, cukierki czekoladowe, czekolada, wyroby z kakao, wyroby czekoladowe, wyroby czekoladowe na bazie orzeszków, słodycze, galaretki, wafle, **35** zgrupowanie na rzecz osób trzecich wyrobów cukierniczych, batonów, cukierków, cukierków czekoladowych, czekolady, wyrobów z kakao, wyrobów czekoladowych, wyrobów czekoladowych na bazie orzeszków, słodyczy, galaretek, wafli pozwalające nabywcy wygodnie je oglądać i kupować w sklepach, hurtowniach oraz za pośrednictwem Internetu (sprzedaż on-line), sprzedaż wysyłkowa powyższych towarów, usługi w zakresie promocji towarów, marketing, reklama, reklama internetowa, rozpowszechnianie materiałów reklamowych promujących powyższe towary, organizowanie i współudział w targach, wystawach i pokazach w celach handlowych lub reklamowych.

(111) **242171** (220) 2010 08 02 (210) 373620
(151) 2011 09 22 (441) 2010 11 08
(732) WAWEL Spółka Akcyjna, Kraków, PL.
(540)



Kolor znaku: pomarańczowy, granatowy, biały
(531) 26.4.10, 27.5.1, 29.1.13

(510), (511) **30** wyroby cukiernicze, batony, cukierki, cukierki czekoladowe, czekolada, wyroby z kakao, wyroby czekoladowe, wyroby czekoladowe na bazie orzeszków, słodycze, galaretki, wafle, **35** zgrupowanie na rzecz osób trzecich wyrobów cukierniczych, batonów, cukierków, cukierków czekoladowych, czekolady, wyrobów z kakao, wyrobów czekoladowych, wyrobów czekoladowych na bazie orzeszków, słodyczy, galaretek, wafli pozwalające nabywcy wygodnie je oglądać i kupować w sklepach, hurtowniach oraz za pośrednictwem Internetu (sprzedaż on-line), sprzedaż wysyłkowa powyższych towarów, usługi w zakresie promocji towarów, marketing, reklama, reklama internetowa, rozpowszechnianie materiałów reklamowych promujących powyższe towary, organizowanie i współudział w targach, wystawach i pokazach w celach handlowych lub reklamowych.

(111) **242172** (220) 2010 08 02 (210) 373621
(151) 2011 09 22 (441) 2010 11 08
(732) WAWEL Spółka Akcyjna, Kraków, PL.
(540)



Kolor znaku: czerwony, granatowy, biały

(531) 26.4.10, 27.5.1, 29.1.13

(510), (511) **30** wyroby cukiernicze, batony, cukierki, cukierki czekoladowe, czekolada, wyroby z kakao, wyroby czekoladowe, wyroby czekoladowe na bazie orzeszków, słodycze, galaretki, wafle, **35** zgrupowanie na rzecz osób trzecich wyrobów cukierniczych, batonów, cukierków, cukierków czekoladowych, czekolady, wyrobów z kakao, wyrobów czekoladowych, wyrobów czekoladowych na bazie orzeszków, słodyczy, galaretek, wafli pozwalające nabywcy wygodnie je oglądać i kupować w sklepach, hurtowniach oraz za pośrednictwem Internetu (sprzedaż on-line), sprzedaż wysyłkowa powyższych towarów, usługi w zakresie promocji towarów, marketing, reklama, reklama internetowa, rozpowszechnianie materiałów reklamowych promujących powyższe towary, organizowanie i współudział w targach, wystawach i pokazach w celach handlowych lub reklamowych.

(111) **242173** (220) 2010 08 02 (210) 373622
(151) 2011 09 22 (441) 2010 11 08
(732) WAWEL Spółka Akcyjna, Kraków, PL.
(540)



Kolor znaku: biały, czerwony

(531) 26.4.18, 27.5.1, 29.1.12

(510), (511) **30** wyroby cukiernicze, batony, cukierki, cukierki czekoladowe, czekolada, wyroby z kakao, wyroby czekoladowe, wyroby czekoladowe na bazie orzeszków, słodycze, galaretki, wafle, **35** zgrupowanie na rzecz osób trzecich wyrobów cukierniczych, batonów, cukierków, cukierków czekoladowych, czekolady, wyrobów z kakao, wyrobów czekoladowych, wyrobów czekoladowych na bazie orzeszków, słodyczy, galaretek, wafli pozwalające nabywcy wygodnie je oglądać i kupować w sklepach, hurtowniach oraz za pośrednictwem Internetu (sprzedaż on-line), sprzedaż wysyłkowa powyższych towarów, usługi w zakresie promocji towarów, marketing, reklama, reklama internetowa, rozpowszechnianie materiałów reklamowych promujących powyższe towary, organizowanie i współudział w targach, wystawach i pokazach w celach handlowych lub reklamowych.

(111) **242174** (220) 2010 08 02 (210) 373623
(151) 2011 09 22 (441) 2010 11 08
(732) WAWEL Spółka Akcyjna, Kraków, PL.
(540)



Kolor znaku: czarny, złoty

(531) 25.1.25, 26.4.2, 27.5.1, 29.1.12

(510), (511) **30** wyroby cukiernicze, batony, cukierki, cukierki czekoladowe, czekolada, wyroby z kakao, wyroby czekoladowe, wyroby czekoladowe na bazie orzeszków, słodycze, galaretki, wafle, **35** zgru-

powanie na rzecz osób trzecich wyrobów cukierniczych, batonów, cukierków, cukierków czekoladowych, czekolady, wyrobów z kakao, wyrobów czekoladowych, wyrobów czekoladowych na bazie orzeszków, słodczy, galaretek, wafli pozwalające nabywcy wygodnie je oglądać i kupować w sklepach, hurtowniach oraz za pośrednictwem Internetu (sprzedaż on-line), sprzedaż wysyłkowa powyższych towarów, usługi w zakresie promocji towarów, marketing, reklama, reklama internetowa, rozpowszechnianie materiałów reklamowych promujących powyższe towary, organizowanie i współdziałanie w targach, wystawach i pokazach w celach handlowych lub reklamowych.

(111) **242175** (220) 2010 08 02 (210) 373624
 (151) 2011 09 22 (441) 2010 11 08
 (732) WAWEL Spółka Akcyjna, Kraków, PL.
 (540)



Kolor znaku: zielony, granatowy, biały, niebieski, czarny
 (531) 26.4.10, 27.5.1, 29.1.15

(510), (511) **30** wyroby cukiernicze, batony, cukierki, cukierki czekoladowe, czekolada, wyroby z kakao, wyroby czekoladowe, wyroby czekoladowe na bazie orzeszków, słodczy, galaretki, wafle, **35** zgrupowanie na rzecz osób trzecich wyrobów cukierniczych, batonów, cukierków, cukierków czekoladowych, czekolady, wyrobów z kakao, wyrobów czekoladowych, wyrobów czekoladowych na bazie orzeszków, słodczy, galaretek, wafli pozwalające nabywcy wygodnie je oglądać i kupować w sklepach, hurtowniach oraz za pośrednictwem Internetu (sprzedaż on-line), sprzedaż wysyłkowa powyższych towarów, usługi w zakresie promocji towarów, marketing, reklama, reklama internetowa, rozpowszechnianie materiałów reklamowych promujących powyższe towary, organizowanie i współdziałanie w targach, wystawach i pokazach w celach handlowych lub reklamowych.

(111) **242176** (220) 2010 08 02 (210) 373661
 (151) 2011 10 07 (441) 2010 11 08
 (732) Firma Produkcyjno-Handlowa „HAUER” ALICJA WIŚNIEWSKA, Nieporęt, PL.
 (540)



(531) 2.7.23, 4.5.3, 27.5.1
 (510), (511) **25** odzież sportowa w tym: czapki, rękawiczki, szaliki, kurtki, spodnie.

(111) **242177** (220) 2010 08 03 (210) 373704
 (151) 2011 11 09 (441) 2010 11 08
 (732) ASMIR Filipek B., Filipek S., Zrobek I. Spółka Jawna, Tomaszów Mazowiecki, PL.
 (540) WISTOM
 (510), (511) **36** wynajem nieruchomości pod działalność gospodarczą.

(111) **242178** (220) 2010 08 03 (210) 373712
 (151) 2011 11 09 (441) 2010 11 08
 (732) Teledycyna Polska Spółka Akcyjna, Katowice, PL.
 (540)



Kolor znaku: czerwony, ciemnoniebieski
 (531) 2.9.1, 27.5.1, 29.1.12

(510), (511) **09** sygnalizatory akustyczne, alarmy, alarmy antywłamaniowe, alarmy dźwiękowe, alarmy pożarowe, audiowizualne urządzenia dydaktyczne do nauczania, chipy z kodem DNA, elektryczne instalacje przeciwwłamaniowe, mierniki-przyrządy pomiarowe, nadajniki telekomunikacyjne, nadajniki sygnałów elektronicznych, przenośny sprzęt radiowy nadawczo-odbiorczy, przyrządy pomiarowe, przyrządy do mierzenia grubości skóry, urządzenia do pomiaru ciśnienia, urządzenia do przetwarzania informacji, urządzenia do rejestrowania dźwięku, urządzenia do rejestrowania przebiegu zjawisk czasowych, urządzenia i przyrządy do ważenia, urządzenia i przyrządy optyczne, urządzenia i sprzęt dla ratownictwa, urządzenia nawigacyjne dla pojazdów (komputery pokładowe), urządzenia pomiarowe, urządzenia projekcyjne, urządzenia telefoniczne, wagi, wideofony, wilgotnościomierze, wskaźniki ciśnienia (rejestratory ciśnienia), wskaźniki temperatury, **10** aparatura do analizy do celów medycznych, aparatura do analizy krwi, aparatura diagnostyczna do celów medycznych, elektrody do celów medycznych, elektrokardiografy, aparaty i instrumenty medyczne, przybory na instrumenty medyczne, aparaty do sztucznego oddychania, aparat do pomiaru ciśnienia tętniczego krwi, aparaty radiologiczne do celów medycznych, aparaty do reanimacji, aparaty rentgenowskie do celów medycznych, respiratory do sztucznego oddychania, aparaty do ochrony słuchu, aparaty słuchowe, spirometry (aparatura medyczna), stymulatory serca, termometry do celów medycznych, aparaty do mierzenia tętniczego ciśnienia krwi, aparaty i narzędzia weterynaryjne, **44** usługi w zakresie fizjoterapii, fizykoterapii, usługi świadczone przez kliniki medyczne, opieka pielęgniarska medyczna, opieka zdrowotna, usługi świadczone przez placówki opieki medycznej niehospitalizacyjne, placówki rekonwalescencji z opieką medyczną w warunkach domowych lub sanatoryjnych, pomoc medyczna, pomoc weterynaryjna, usługi świadczone przez sanatoria, szpitale, usługi kuracji uzdrowiskowych, usługi telemedyczne.

(111) **242179** (220) 2010 08 04 (210) 373735
 (151) 2011 11 10 (441) 2010 11 08
 (732) Medical Education Spółka z ograniczoną odpowiedzialnością, Warszawa, PL.
 (540)



(531) 2.9.25, 5.3.13, 27.5.1
 (510), (511) **09** dzienniki, czasopisma, periodyki, prospekty, książki, plakaty, kalendarze, wszystkie na elektronicznych nośnikach informacji, **16** dzienniki, czasopisma, periodyki, prospekty, książki, plakaty, kalendarze, **35** usługi agencji reklamowych z wykorzystaniem wszystkich metod słownych, dźwiękowych, audiowizualnych, multimedialnych i internetowych; dystrybucja materiałów reklamowych; publikowanie tekstów reklamowych; organizacja wystaw, targów i konkursów w celach reklamowych, usługi reklamy, **41** usługi wydawnicze, organizowanie seminariów, konkursów, konferencji i kongresów, wystaw i targów edukacyjnych i/lub rozrywkowych; usługi edukacyjno-informacyjne w zakresie nauk neurologicznych, w tym edukacja korespondencyjna; informacja o edukacji, rekreacji; foto-reportaże; publikowanie tekstów innych niż reklamowe; publikacje multimedialne i internetowe.

(111) **242180** (220) 2010 08 04 (210) 373737
 (151) 2011 11 10 (441) 2010 11 08
 (732) Hochland SE, Heimenkirch/Allgäu, DE.

(540)



(531) 19.3.1, 19.3.25

(510), (511) **29** ser, produkty serowe, smarowidła zawierające ser lub produkty serowe oraz ser i produkty serowe ze składnikami nie zawierającymi mleka, oleje i tłuszcze jadalne.

(111) **242181** (220) 2010 08 06 (210) 373816
 (151) 2011 10 04 (441) 2010 11 08
 (732) „CHATA POLSKA” Spółka Akcyjna, Poznań, PL.
 (540)



Kolor znaku: czarny, ciemnopomarańczowy, srebrny, ciemnożółty, jasnożółty, biały

(531) 1.15.3, 24.15.3, 24.15.13, 24.17.1, 24.17.5, 25.1.15, 26.4.9, 26.7.25, 27.5.1, 27.7.1, 29.1.15
 (510), (511) **32** napoje energetyzujące.

(111) **242182** (220) 2010 08 06 (210) 373828
 (151) 2011 11 08 (441) 2010 11 08
 (732) POLSKA IZBA GOSPODARCZA CZYSTOŚCI, Bydgoszcz, PL.
 (540)

Forum
CZYSTOŚCI

Kolor znaku: szary, ciemnoniebieski

(531) 27.5.1, 29.1.12

(510), (511) **16** afisze, plakaty, broszury, czasopisma, kalendarze, katalogi, prospekty, publikacje w formie papierowej, **35** publikowanie tekstów sponsorowanych, reklama, organizowanie targów w celach handlowych lub reklamowych, **38** przesyłanie informacji w tym informacji tekstowej i obrazowej za pomocą komputera, **41** organizowanie i obsługa konferencji, kongresów, organizowanie i prowadzenie seminariów, organizowanie i prowadzenie zjazdów, kursy i szkolenia edukacyjne.

(111) **242183** (220) 2010 08 09 (210) 373852
 (151) 2011 09 27 (441) 2010 11 22

(732) Marcin Gniazdowski, Kartuzy, PL.

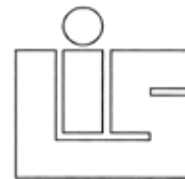
(540)



Kolor znaku: brązowy, czarny, biały, ciemnobrązowy, jasnobrązowy, żółty

(531) 2.3.4, 5.5.19, 5.13.25, 6.7.25, 26.2.7, 26.4.2, 26.4.4, 27.5.1, 29.1.14
 (510), (511) **29** ryby i owoce morza nieżywe w tym wędzone, mrożone, solone oraz przerobione na inne sposoby; wyroby i potrawy na bazie ryb i owoców morza; mięso; drób; wyroby spożywcze i potrawy na bazie mięsa lub drobiu; potrawy na bazie warzyw lub owoców; potrawy na bazie mieszanek składników zawartych w tej klasie, **35** usługi w zakresie sprzedaży hurtowej i detalicznej ryb i owoców morza w tym mrożonych, solonych, wędzonych i przerobionych na inne sposoby, wyrobów i potraw na bazie ryb i owoców morza, mięsa, drobiu, wyrobów i potraw na bazie mięsa lub drobiu, wyrobów i potraw na bazie owoców i warzyw oraz mieszanek składników zawartych w wykazie w wyspecjalizowanych punktach handlowych oraz poprzez sieci komputerowe.

(111) **242184** (220) 2010 08 11 (210) 373971
 (151) 2011 10 07 (441) 2010 11 22
 (732) LIS MEBLE Bogusław Lis, Warszawa, PL.
 (540)



(531) 27.5.1

(510), (511) **20** meble, lustra, ramki obrazów (nie ujęte w innych klasyfikacjach) drewna, korka, trzciny, wikliny, rogu, kości, kości słoniowej, fiszbinu, muszli, bursztynu, macicy perłowej, sepiolitu imitacji tych surowców lub tworzyw sztucznych, **37** usługi budowlane, naprawy, usługi instalacyjne, **39** transport, pakowanie i składanie towarów, organizowanie podróży, **40** obróbka materiałów.

(111) **242185** (220) 2010 08 11 (210) 374005
 (151) 2011 09 29 (441) 2010 11 22
 (732) LUMENMAX POLSKA Spółka z ograniczoną odpowiedzialnością, Racibórz, PL.
 (540)



Kolor znaku: jasnoszary, biały, pomarańczowy, czerwony, zielony, granatowy, żółty, szary, ciemnożółty, ciemnoszary

(531) 26.1.1, 26.4.1, 27.5.1, 29.1.15

(510), (511) **09** lampy elektronowe wzmacniające, **11** lampy elektryczne, lampy oświetleniowe, żarówki oświetleniowe, żarówki elektryczne, oświetlenie sufitowe, oprawki do lamp elektrycznych, lampy uliczne, lampy reflektorowe, oświetlenie pojazdów, urządzenia i instalacje do oświetlenia, latarnie oświetleniowe, lampy do oświetlenia akwarium, lampy bezpieczeństwa, lampy elektryczne na choinkę, antyosłepieniowe urządzenia do samochodów (osprzęt do lamp).

(111) **242186** (220) 2010 08 17 (210) 374291
 (151) 2011 09 29 (441) 2010 11 22

(732) Karolina Kępska-Tłaga, Warszawa, PL.
(540)



Kolor znaku: pomarańczowy, beżowy, brązowy, czarny
(531) 11.3.4, 11.3.5, 11.3.9, 26.11.2, 26.11.13, 27.5.1, 29.1.14
(510), (511) **16** papier, tektura i wyroby z tych materiałów nie ujęte w innych klasach, druki, kalendarze, fotografie, materiały piśmienne, materiały z tworzyw sztucznych do pakowania nie ujęte w innych klasach, opakowania z kartonu lub papieru, filtry do kawy papierowe, torby do pakowania z papieru lub tworzyw sztucznych, naklejki, nalepki, serwetki stołowe papierowe, **21** dzbanki nie z metali szlachetnych, dzbanki do parzenia kawy i herbaty, ekspresy do kawy nieelektryczne i nie z metali szlachetnych, filiżanki nie z metali szlachetnych, filtry do kawy nieelektryczne, młynki do kawy nieelektryczne, serwisy do kawy i herbaty nie z metali szlachetnych, kubki nie z metali szlachetnych, naczynia do picia, termosy do napojów, szklanki do napojów, pojemniki do napojów i żywności wykonane nie z metali szlachetnych ani nie pokrywane nimi, wyroby szklane, porcelanowe i ceramiczne nieujęte w innych klasach, **30** kawa, herbata, kakao, kawa nienaturalna, napoje na bazie kawy, napoje na bazie kakao, czekolada do picia, produkty zbożowe, wyroby cukiernicze i słodczyce, lody, **35** usługi prowadzenia hurtowni i/lub sklepu z artykułami spożywczymi, przemysłowymi oraz z herbatą i kawą, ceramiką użytkową i ozdobną, **43** usługi dostarczania żywności i napojów, usługi restauracyjne, usługi kawiarni, usługi kafe-terii, usługi barów kawowych, usługi cateringowe.

(111) **242187** (220) 2010 08 18 (210) 374348
(151) 2011 11 08 (441) 2010 11 22

(732) ARES R.E. Wawrowscy Spółka Jawna, Warszawa, PL.

(540) SPIRITFERM

(510), (511) **01** substancje chemiczne do fermentacji i produkcji wina, bakteriocydy stosowane przy produkcji wina, alkohol winny, kwas winowy, preparaty do klarowania wina, środki do konserwacji piwa, alkohol etylowy, **30** drożdże, w szczególności drożdże do fermentacji alkoholowej, zaczyn drożdżowy, **33** destylowane napoje alkoholowe, alkoholowe ekstrakty, alkoholowe esencje, napoje alkoholowe.

(111) **242188** (220) 2010 08 19 (210) 374350
(151) 2011 11 08 (441) 2010 11 22

(732) RESTAURACJA PRZYCUP W DOLINIE Adrian Trafas, Radomierz, PL.

(540)



Kolor znaku: ciemnobrązowy
(531) 7.1.19, 7.1.24, 26.1.2, 26.1.16, 26.1.18, 27.5.1, 29.1.7
(510), (511) **43** usługi restauracji.

(111) **242189** (220) 2010 08 20 (210) 374414
(151) 2011 11 04 (441) 2010 11 22

(732) MEDIA PRESS POLSKA Spółka Jawna W. L. Żentała, Koszalin, PL.

(540) LIVCO FASHION CORSETTI

(510), (511) **25** bielizna, odzież, obuwie, nakrycia głowy, wyroby północznicze, wyroby gorseciarskie.

(111) **242190** (220) 2010 08 20 (210) 374424
(151) 2011 11 09 (441) 2010 11 22

(732) Bayer Aktiengesellschaft, Leverkusen, DE.

(540) FORESTO

(510), (511) **05** insektycydy.

(111) **242191** (220) 2007 10 01 (210) 330851
(151) 2011 09 15 (441) 2008 01 07

(732) Polski Koncern Mięśny DUDA S.A., Warszawa, PL.

(540)



Kolor znaku: biały, pomarańczowy, niebieski

(531) 26.4.3, 27.5.1, 29.1.13

(510), (511) **29** tusze i półtusze wieprzowe, wołowe, mięso, mięso porcjowane, mięso konfekcjonowane, przetwory z mięsa, potrawy na bazie mięsa, ekstrakty mięsne, pasztety, pasztety mięsne, konserwy mięsne, wyroby wędliniarskie, sosy mięsne, flaki, tłuszcze zwierzęce, smalec, wyroby garmażeryjne, podroby mięsne, mięso pakowane vacuum, drób nieżywy, przetwory z drobiu, ryby, przetwory z ryb, konserwy rybne, owoce morza, dziczyzna i jej przetwory, jaja, mleko i produkty z mleka, sery, galaretki, dżemy, bakalie, owoce, warzywa i grzyby suszone, konserwowane, mrożone i gotowane, oleje i tłuszcze jadalne, zupy, składniki do przyrządzania zup, sałatki owocowe lub warzywne, koncentraty obiadowe, buliony, proteiny spożywcze, **30** produkty przemiału zboża, kasze spożywcze, mąka, wyroby na bazie mąki, preparaty zbożowe, makarony, ryż, wyroby piekarnicze, wyroby cukiernicze, sól, kawa i namiastki kawy, herbata, kakao, czekolada, cukier, słodczyce, lody, miód, drożdże, proszki do pieczenia, musztarda, ocet, budynie, kisiel, sosy, majonez, keczup, dressingi do sałat, przekąski, pasty do pieczywa, aromaty do żywności i napojów inne niż oleje esencyjne, przyprawy, **31** warzywa, nasiona, rośliny i naturalne kwiaty, runo leśne, orzechy, ziarna, zioła ogrodowe-świeże, grzyby świeże, korzenie spożywcze jadalne, ziemniaki, pasza dla zwierząt, pokarm dla zwierząt, otręby, sól dla piwowarstwa i gorzelnicy, rośliny przemysłowe, zwierzęta żywe, **39** paczkowanie mięsa, **40** ubój, porcjowanie mięsa, przetwórstwo mięsa, przetwórstwo artykułów rolno-spożywczych, konfekcjonowanie artykułów spożywczych, **44** szkółkarstwo roślin sadowniczych i ozdobnych.

(111) **242192** (220) 2008 07 09 (210) 343335
(151) 2011 06 28 (441) 2008 10 13

(732) Rotam Ltd, Chai Wan, HK.

(540)



(531) 27.5.1

(510), (511) **05** środki owadobójcze, herbicydy, fungicydy, preparaty przeciw pasożytnicze, środki do zwalczania robactwa.

(111) **242193** (220) 2010 01 15 (210) 365113
(151) 2011 09 13 (441) 2010 04 26

(732) „LIBELLA” Spółka z ograniczoną odpowiedzialnością, Warszawa, PL.

(540)



Kolor znaku: czerwony, niebieski, fioletowy, biały

(531) 24.17.2, 26.13.1, 27.5.1, 29.1.14

(510), (511) **03** środki do prania, bielenia, środki do czyszczenia, polerowania, odtłuszczania, ścierania, odkamieniania, impregnowane ściereczki do czyszczenia i polerowania, mydła, produkty perfumeryjne i kosmetyki.

(111) **242194** (220) 2010 03 26 (210) 368342
(151) 2011 09 20 (441) 2010 07 05

(732) Saint-Gobain Construction Products Polska
Spółka z ograniczoną odpowiedzialnością, Gliwice, PL.
(540)



Kolor znaku: czerwony, czarny

(531) 27.5.1, 29.1.12

(510), (511) **01** produkty i preparaty chemiczne przeznaczone dla budownictwa, preparaty do konserwacji cementu, impregnaty stosowane w budownictwie, preparaty do gruntowania powierzchni przed klejeniem, kleje przemysłowe, kleje do celów budowlanych i budowlano-montażowych, **06** budowlane materiały metalowe, metalowe konstrukcje budowlane, przenośne metalowe konstrukcje budowlane, materiały konstrukcyjne metalowe, metalowe ścianki działowe i przegrody, metalowe konstrukcje nośne, stelaże do instalacji sanitarnych, futryny do drzwi, wsporniki, blachy stalowe, elementy wyciskane, formy wyciskane, płyty, taśmy, paski, folie, listwy, profile, profile kształtowane do celów budowlanych, metalowe kształtowniki profilowe, profile z ryflowanej blachy stalowej, metalowe elementy mocujące, zaciski, klamry, klipsy, sworznie, zasuwy, łączniki, stelaże, wieszaki, spinacze, uchwyty, uchwyty do transportu płyt budowlanych, płyt gipsowo-kartonowych, suwaki, pręty, zawiasy, okucia, kątowniki, czopy czołowe, osie przegubów, metalowe elementy łączące, wkręty, śruby, gwoździe, kotwy, kołki rozporowe i rozprężne, metalowe końcówki do wkrętów, **17** materiały izolacyjne, folie i taśmy izolacyjne, materiały dźwiękoszczelne i pochłaniające dźwięki, materiały promieniochronne, materiały wypełniające, uszczelniające i pakuły, taśmy klejące stosowane w budownictwie, **19** materiały budowlane niemetalowe, cement, wapno, gips, gips tynkarski, gips szpachlowy, szpachla gipsowa, zaprawy, zaprawy klejowe, tynki gipsowe, tynki wewnętrzne, tynki zewnętrzne, tynki cienkowarstwowe, tynki pocienione, gładź gipsowa, gładź szpachlowa, gładź gipsowo-spoinowa, masy szpachlowe, spoiwa murarskie, materiały budowlane do spoinowania, środki gruntujące pod tynki, zaprawy samopoziomujące, posadzki samopoziomujące, materiały ognioodporne, konstrukcje przenośne niemetalowe, materiały konstrukcyjne niemetalowe, listwy budowlane, zabudowa poddaszy i podkłady podłogowe, futryny niemetalowe, stelaże niemetalowe, płyty i elementy budowlane, płyty ścienne, sufitowe i podłogowe, okładziny ściienne, sufitowe i podłogowe, płyty gipsowe i gipsowo-kartonowe, płyty gipsowo-kartonowe z nadrukowaną skalą metryczną, ścianki działowe i przegrody, sufity i stropy niemetalowe, sufity podwieszane, ściany, ściany działowe, ściany obudowy szybów instalacyjnych i windowych, gotowe elementy budowlane do dekoracji, rozety, listwy, kasetony, **35** reklama, usługi marketingowe, usługi zarządzania i administrowania w działalności handlowej, usługi w zakresie organizacji i zarządzania programami lojalnościowymi, sprzedaż materiałów budowlanych i wykończeniowych, **37** usługi budowlane i budowlano-montażowe, remontowe i instalacyjne, nadzór techniczny; montaż rusztowania, tynkowanie, asfaltowanie, uszczelnianie budynków, zabezpieczanie budynków przed wilgocią, instalacja i naprawa wind, wynajem sprzętu budowlanego, wynajmowanie maszyn do czyszczenia, czyszczenie budynków od wewnątrz i od zewnątrz, usługa dekarstwa, układanie nawierzchni drogowych, instalowanie i naprawa urządzeń elektrycznych, budowa falochronów, usługi hydrauliczne, murowanie, naprawy podwodne, instalowanie i naprawy urządzeń do nawadniania, montaż i naprawy instalacji ogrzewania, budownictwo podwodne, budownictwo portowe, montaż i naprawa instalacji alarmowych przeciwpożarowych, budownictwo przemysłowe, rozbiórka budynków, budowa i konserwacja rurociągów.

(111) **242195** (220) 2010 04 23 (210) 369533
(151) 2011 11 09 (441) 2010 08 02

(732) „TIM KOMINKI” SPÓŁKA Z OGRANICZONĄ
ODPOWIEDZIALNOŚCIĄ, Warszawa, PL.

(540)



Kolor znaku: czarny, czerwony, biały

(531) 26.4.2, 26.4.7, 27.5.1, 29.1.13

(510), (511) **11** kominki domowe, wkłady kominowe, armatura do pieców i kominków, **35** usługi w zakresie informacji handlowej, zgrupowanie na rzecz osób trzecich towarów pozwalające nabywcy wygodnie je oglądać i kupować w sklepie z urządzeniami do ogrzewania pomieszczeń, w szczególności z kominkami lub w sklepie wielobranżowym, także w sklepie internetowym, w handlu detalicznym i hurtowym.

(111) **242196** (220) 2010 04 28 (210) 369738
(151) 2011 09 19 (441) 2010 08 02

(732) SOLUTIO Spółka z ograniczoną odpowiedzialnością,
Macierzysz, PL.

(540)



Kolor znaku: szary, zielony, czerwony, pomarańczowy

(531) 6.19.16, 7.1.9, 27.5.1, 29.1.15

(510), (511) **38** usługi w zakresie publikacji ogłoszeń „on-line”.

(111) **242197** (220) 2010 07 09 (210) 372647
(151) 2011 09 16 (441) 2010 10 11

(732) Bogdan Mieczysław Tyc, Bytom, PL.

(540)



Kolor znaku: fioletowy, czerwony, zielony, żółty, niebieski

(531) 2.9.1, 27.5.1, 29.1.15

(510), (511) **09** kasety magnetofonowe, wideo, płyty kompaktowe, nośniki dźwięku oraz dźwięku i obrazu, płyty DVD, **16** wydawnictwa reklamowe, afisze i plakaty, fotografie, wydawnictwa muzyczne, okładki do kaset i płyt, albumy, książki i śpiewniki torby reklamowe, gazetki promocyjne, materiały reklamowe z papieru, kartonu i tworzyw sztucznych oraz ich kompozycji, kalendarze, nalepki i znaczki z papieru, tworzyw sztucznych, tkanin, skóry oraz ich kompozycji, długopisy, ołówki, pióra, breloczki z papieru lub tworzyw sztucznych, **35** zarządzanie działalnością artystyczną, usługi wydawnicze w zakresie materiałów reklamowych i ich rozpowszechnianie dowolnymi technikami z wykorzystaniem wszystkich metod słownych, dźwiękowych oraz technik audiowizualnych i multimedialnych, obróbka tekstów, **41** koncerty estradowe, organizowanie i realizowanie koncertów i spektakli, studia nagrań, usługi związane z wydawaniem katalogów muzycznych, usługi w zakresie rejestracji dźwięku i obrazu, doradztwo muzyczne, nagrywanie filmów na taśmach wideo, opracowywanie i nadawanie programów radiowych, telewizyjnych i multimedialnych.

(111) **242198** (220) 2010 08 12 (210) 374032
 (151) 2011 09 22 (441) 2010 11 22
 (732) P.P.H.U AXIOM Alicja Wieckiewicz, Warszawa, PL.
 (540) YABKO
 (510), (511) **25** płaszcze, kurtki, marynarki, sukienki, spódnice, spodnie, szorty, bluzki, garsonki, kostiumy plażowe, koszule, getry, bluzy, dresy, odzież damska, odzież męska, odzież dziecięca, odzież sportowa.

(111) **242199** (220) 2010 08 17 (210) 374215
 (151) 2011 10 26 (441) 2010 11 22
 (732) MISPOL SPÓŁKA AKCYJNA, Białystok, PL.
 (540)



Kolor znaku: żółty, czerwony, biały
 (531) 25.3.1, 27.5.1, 29.1.13
 (510), (511) **16** papier, karton i wyroby z tych materiałów nie ujęte w innych klasach, druki, ulotki, plakaty, fotografie, materiały z tworzyw sztucznych do pakowania (nie ujęte w innych klasach), czcionki drukarskie, materiały piśmienne, papier, **29** konserwy mięsne, **35** reklama, reklama prasowa, radiowa, telewizyjna, reklama zewnętrzna.

(111) **242200** (220) 2010 08 23 (210) 374498
 (151) 2011 11 14 (441) 2010 12 06
 (732) NAMASTE INDIA Spółka z ograniczoną odpowiedzialnością, Warszawa, PL.
 (540)



Kolor znaku: czerwony, czarny, biały, fioletowy, niebieski
 (531) 26.4.2, 26.13.1, 27.5.1, 29.1.15
 (510), (511) **43** usługi gastronomiczne.

(111) **242201** (220) 2006 01 26 (210) 305346
 (151) 2011 11 15 (441) 2006 05 02
 (732) BLAU FARMA Group Spółka z ograniczoną odpowiedzialnością Spółka Komandytowo-Akcyjna, Warszawa, PL.

(540) BLAU FARMA TYLKO DLA DERMATOLOGII
 (510), (511) **05** alkaloidy do celów farmaceutycznych, aminokwasy do celów medycznych, antybiotyki, antyseptyki, środki bakteriobójcze, preparaty bakteriologiczne do celów medycznych, balsamiczne preparaty do celów leczniczych, biocydy, odczynniki chemiczne do celów medycznych, chinina do celów medycznych, cukierki do celów leczniczych, czopki, detergenty do celów medycznych, preparaty diagnostyczne do celów medycznych, enzymy do celów medycznych, estry do celów medycznych, glukoza do celów medycznych, hemoglobina, hormony do celów medycznych, izotopy do celów medycznych, jodki do celów medycznych, preparaty terapeutyczne do kąpieli, kompresy, korzenie lekarskie, środki tamujące krwawienia, kultury mikroorganizmów do celów medycznych, kwasy do celów farmaceutycznych, lecytyna do celów medycznych, zioła lecznicze, leki dla ludzi, leki pomocnicze, maści do celów farmaceutycznych, preparaty z mikroelementami i mikroorganizmami dla ludzi, środki na uspokojenie nerwów, preparaty medyczne do odchudzania, okłady, środki do leczenia oparzeń, materiały opatrunkowe, preparaty rozszerzające oskrzela, pepsyny do celów farmaceutycznych, plastry do celów medycznych, pomady do celów medycznych, przeciwbólowe środki, preparaty farmaceutyczne do pielęgnacji skóry, preparaty farmaceutyczne przeciw słonecznym oparzeniom, maści do leczenia

słonecznych oparzeń, sterydy, surowice, syropy do użytku farmaceutycznego, szczepionki, tłuszcze do celów medycznych, płyny do płukania ust do celów leczniczych, preparaty witaminowe, wody mineralne do celów leczniczych, wywary do celów farmaceutycznych, leki wzmacniające, żywność dietetyczna do celów leczniczych, **16** afisze, plakaty, albumy, atlasy, blankiety, broszury, czasopisma, diagramy, druki, fotografie, gazety, katalogi, książki, mapy, plany, publikacje, rysunki, **35** prowadzenie usług w zakresie: agencji importowo-eksportowej, badania rynku, doradztwa specjalistycznego w sprawach organizacji działalności gospodarczej, dystrybucja i rozpowszechnianie materiałów reklamowych-próbek, druków, prospektów i broszur, pozyskiwanie danych do komputerowych baz danych, pokazy towarów, reklama prasowa, radiowa i telewizyjna, służby informacyjne, organizowanie wystaw w celach handlowych lub reklamowych, zaopatrzenie osób trzecich poprzez zakupy produktów, usług dla innych przedsiębiorstw, wyselekcjonowanie z myślą o osobach trzecich różnych produktów tak, by umożliwić konsumentom obejrzenie i dokonanie zakupu w dobrych warunkach.

(111) **242202** (220) 2008 05 16 (210) 340987
 (151) 2011 11 14 (441) 2008 08 18
 (732) Biofarm Spółka z ograniczoną odpowiedzialnością, Poznań, PL.

(540) COMFORTIN
 (510), (511) **05** produkty farmaceutyczne: leki, środki dezynfekcyjne; odkażające; produkty sanitarne: materiały opatrunkowe, plastry, podpaski higieniczne.

(111) **242203** (220) 2009 02 18 (210) 352199
 (151) 2011 11 14 (441) 2009 05 25
 (732) UNIMIL Spółka z ograniczoną odpowiedzialnością, Kraków, PL.
 (540) MAX LOVE
 (510), (511) **10** prezerwatywy.

(111) **242204** (220) 2009 03 20 (210) 353604
 (151) 2011 11 14 (441) 2009 06 22
 (732) ISPOL Spółka z ograniczoną odpowiedzialnością, Kielce, PL.
 (540) magnolia
 (510), (511) **19** okiennice niemetalowe, żaluzje niemetalowe, rolety niemetalowe, **24** moskitiery.

(111) **242205** (220) 2009 09 19 (210) 360713
 (151) 2011 11 14 (441) 2009 12 21
 (732) TESCO (POLSKA) SPÓŁKA Z OGRANICZONĄ ODPOWIEDZIALNOŚCIĄ, Kraków, PL.

(540) DLA WOJAKA
 (510), (511) **29** wędliny, mięso i przetwory mięsne, mięso konserwowane, puszkowane i solone, żywność produkowana z ryb, ryby nieżywe, ryby konserwowane, puszkowane, solone, wędzone, filety z ryb w zalewie octowej, w sosie, ryby w galarecie, sałatki warzywne, owocowe, rybne, sałatki rybne z owocami, warzywami, serem, skorupiaki nieżywe, owoce morza, mleko, produkty i przetwory mleczne, chipsy, zupy, wyciągi z wodorostów dla celów spożywczych, **35** usługi w zakresie reklamy, promocji, przekazywania informacji handlowej, prezentowania, zgrupowania towarów papierniczych pozwalające nabywcy wygodnie je wybierać i kupować w punktach sprzedaży detalicznej i hurtowej, rozpowszechnianie materiałów reklamowych, organizowanie prezentacji, wystaw handlowych i reklamowych; prezentowanie i informowanie w Internecie o towarach spożywczych wymienionych w klasie 29 tj.: wędliny, mięso i przetwory mięsne, mięso konserwowane, puszkowane i solone, żywność produkowana z ryb, ryby nieżywe, ryby konserwowane, puszkowane, solone, wędzone, filety z ryb w zalewie octowej, w sosie, ryby w galarecie, sałatki warzywne, owocowe, rybne, sałatki rybne z owocami, warzywami, serem, skorupiaki nieżywe, owoce morza, mleko, produkty i przetwory mleczne, chipsy, zupy, wyciągi z wodorostów dla celów spożywczych.

(111) **242206** (220) 2009 09 19 (210) 360716
 (151) 2011 11 14 (441) 2009 12 21

(732) TESCO (POLSKA) SPÓŁKA Z OGRANICZONĄ ODPOWIEDZIALNOŚCIĄ, Kraków, PL.

(540) Juliano
(510), (511) **16** katalogi, prospekty, menu, reprodukcje graficzne, fotografie, publikacje, materiały przyklepne, artykuły papiernicze, papier listowy i do pakowania, opakowania, obrusy, torby, worki, koperty i woreczki, taśmy przyklepne, naklejki, plakaty, bannery, z papieru i tworzyw sztucznych, wizytówki, nalepki, wyroby z kartonu, pudła, pudełka tekturowe lub papierowe, kalendarze, kalkomanie, druki, broszury, zawiadomienia, albumy, rysunki, ręczniki papierowe, serwetki, szyldy kartonowe, kartki z życzeniami, okolicznościowe, teczki papierowe i z tworzyw sztucznych, segregatory, stemple, taśmy klejące, przyklepne, zakładki do książek, zeszyty, artykuły i materiały piśmienne, podręczniki, mapy; **33** napoje alkoholowe: wódki, likiery, napoje alkoholowe zawierające owoce, whisky, sake, miód pitny, owocowe ekstrakty z alkoholem, cydr, dżin, brandy, **35** usługi w zakresie reklamy, promocji, przekazywania informacji handlowej, rozpowszechnianie materiałów reklamowych, organizowanie prezentacji, wystaw handlowych i reklamowych.

(111) **242207** (220) 2009 10 13 (210) 361582
(151) 2011 11 15 (441) 2010 01 18

(732) Skarbiec Asset Management Holding Spółka Akcyjna, Warszawa, PL.
(540)



Kolor znaku: niebieski, czarny

(531) 27.5.1, 29.1.12
(510), (511) **35** księgowość, rachunkowość, sporządzanie sprawozdań rachunkowych, doradztwo w zakresie organizowania i prowadzenia działalności gospodarczej, zarządzanie działalnością gospodarczą, usługi sekretarskie.

(111) **242208** (220) 2010 02 03 (210) 365864
(151) 2011 11 15 (441) 2010 05 10

(732) Skarb Państwa reprezentowany przez Mazowieckiego Wojewódzkiego Konserwatora Zabytków, Warszawa, PL.
(540)



Kolor znaku: niebieski, biały

(531) 24.1.3, 26.5.3, 29.1.12
(510), (511) **16** afisze, plakaty; albumy; broszury; czasopisma; emblematy, pieczęcie papierowe; formularze (blankiety, druki); fotografie; kalendarze; karty pocztowe; katalogi; komiksy; koperty; książki; litografie; mapy; materiały do nauczania (z wyjątkiem aparatów); materiały drukowane; modele, makiety architektoniczne; nalepki, naklejki; notesy; obwoluty papierowe na dokumenty; prospekty; publikacje; reprodukcje graficzne; rysunki; ryciny; teczki na dokumenty; zakładki do książek; znaczki pocztowe, **37** usługi w zakresie konserwacji i restauracji dzieł sztuki i zabytków architektury, usługi w zakresie remontów zabytków architektury, **41** organizowanie i obsługa konferencji, kongresów, seminariów, szkoleń; pracowni specjalistycznych; organizowanie konkursów edukacyjnych lub rozrywkowych; usługi publikowania książek; organizowanie wystaw z dziedziny kultury lub edukacji; usługi w zakresie produkcji filmów; usługi w zakresie publikowania elektronicznego on-line książek

i periodyków; usługi w zakresie publikowania tekstów innych niż reklamowe, **42** usługi w zakresie prac badawczych w dziedzinie archeologii, konserwacji zabytków, konserwacji dzieł sztuki; stwierdzanie autentyczności dzieł sztuki.

(111) **242209** (220) 2010 05 21 (210) 370663
(151) 2011 11 15 (441) 2010 08 30

(732) EXTREME PROJECTS Jędrzej Karasek, Warszawa, PL.
(540)



(531) 3.7.7, 26.11.1, 27.5.1
(510), (511) **03** kosmetyki, perfumy, dezodoranty, wody toaletowe, **35** reklama, sprzedaż dla osób trzecich: kosmetyków, perfum, dezodorantów, wód toaletowych; rozpowszechnianie materiałów reklamowych.

(111) **242210** (220) 2010 05 21 (210) 370668
(151) 2011 11 15 (441) 2010 08 30

(732) Natural Pharmaceuticals Spółka z ograniczoną odpowiedzialnością, Warszawa, PL.
(540) Omega Marine FORTE
(510), (511) **05** suplementy mineralne do żywności do celów medycznych, **29** oleje jadalne.

(111) **242211** (220) 2010 07 06 (210) 372423
(151) 2011 11 17 (441) 2010 10 11

(732) Euroolutions N.V., Westerlo, BE.
(540)



Kolor znaku: ciemnoróżowy, różowy, pomarańczowy

(531) 26.1.5, 27.5.1, 29.1.1
(510), (511) **02** tusze drukarskie; toner do fotokopiarek, **16** atrament; atrament solwentowy; atrament pigmentowy; atrament wodny; zbiorniczki atramentowe; wkłady z atramentem; atrament do ploterów.

(111) **242212** (220) 2010 07 06 (210) 372424
(151) 2011 11 17 (441) 2010 10 11

(732) Euroolutions N.V., Westerlo, BE.
(540)



Kolor znaku: zielony, ciemnozielony, biały, niebieski

(531) 5.5.20, 26.1.1, 27.5.1, 29.1.13
(510), (511) **02** tusze drukarskie; toner do fotokopiarek, **16** atrament; atrament solwentowy; atrament pigmentowy; atrament wodny; zbiorniczki atramentowe; wkłady z atramentem; atrament do ploterów.

(111) **242213** (220) 2010 07 30 (210) 373546
 (151) 2011 11 17 (441) 2010 11 08
 (732) „WATS”-Piotr Demski, Bujaków, PL.
 (540)



Kolor znaku: niebieski, czarny

(531) 3.7.8, 27.5.1, 29.1.12
 (510), (511) **09** boje żeglarskie, boje do oznakowania torów wodnych, koła ratunkowe, pasy do pływania, pływaki do kąpeli i pływania, **12** balony, balony powietrzne, pontony, **20** materace nadmuchiwane powietrzem nie do celów leczniczych, obiekty nadmuchiwane powietrzem do reklamy, meble rekreacyjne nadmuchiwane powietrzem, **22** namioty pneumatyczne, **28** baseny kąpielowe dla dzieci nadmuchiwane powietrzem, figury nadmuchiwane do paintballa, piłki do gier, kule nadmuchiwane powietrzem do zorbingu, zjeżdżalnie nadmuchiwane dla dzieci.

(111) **242214** (220) 2010 08 17 (210) 374245
 (151) 2011 10 26 (441) 2010 11 22
 (732) MISPOL SPÓŁKA AKCYJNA, Białystok, PL.
 (540)



Kolor znaku: biały, czerwony, żółty

(531) 25.3.1, 27.5.1, 29.1.13
 (510), (511) **16** papier, karton i wyroby z tych materiałów nie ujęte w innych klasach, druki, ulotki, plakaty, fotografie, materiały z tworzyw sztucznych do pakowania (nie ujęte w innych klasach), czcionki drukarskie, materiały piśmienne, papier, **29** konserwy mięsne, **35** reklama, reklama prasowa, radiowa, telewizyjna, reklama zewnętrzna.

(111) **242215** (220) 2010 08 17 (210) 374257
 (151) 2011 10 27 (441) 2010 11 22
 (732) MISPOL SPÓŁKA AKCYJNA, Białystok, PL.
 (540)



Kolor znaku: żółty, czerwony, biały

(531) 25.3.1, 27.5.1, 29.1.13
 (510), (511) **16** papier, karton i wyroby z tych materiałów nie ujęte w innych klasach, druki, fotografie, materiały z tworzyw sztucznych do pakowania (nie ujęte w innych klasach), czcionki drukarskie, materiały piśmienne, papier, ulotki, plakaty, **29** konserwy mięsne, **35** reklama, reklama prasowa, radiowa, telewizyjna, reklama zewnętrzna.

(111) **242216** (220) 2010 08 17 (210) 374268
 (151) 2011 10 26 (441) 2010 11 22
 (732) MISPOL SPÓŁKA AKCYJNA, Białystok, PL.
 (540)



Kolor znaku: żółty, czerwony, biały

(531) 26.4.2, 26.4.4, 26.5.1, 27.5.1, 29.1.13

(510), (511) **16** papier, karton i wyroby z tych materiałów nie ujęte w innych klasach, druki, fotografie, materiały z tworzyw sztucznych do pakowania (nie ujęte w innych klasach), czcionki drukarskie, materiały piśmienne, ulotki, plakaty, **29** konserwy mięsne, **35** reklama, reklama prasowa, radiowa, telewizyjna, reklama zewnętrzna.

(111) **242217** (220) 2010 08 19 (210) 374375
 (151) 2011 11 17 (441) 2010 11 22
 (732) Primo Spółka z ograniczoną odpowiedzialnością,
 Otwock, PL.
 (540)



Kolor znaku: zielony, czarny

(531) 2.7.12, 2.9.1, 27.5.1, 29.1.12
 (510), (511) **44** usługi medyczne.

(111) **242218** (220) 2010 08 23 (210) 374491
 (151) 2011 11 14 (441) 2010 12 06
 (732) LIBET Spółka Akcyjna, Wrocław, PL.
 (540)



Kolor znaku: złoty, szary, biały

(531) 1.15.15, 27.5.1, 29.1.12
 (510), (511) **19** mozaikowe kształtki brukarskie z betonu szlachetnego i z kamienia szlachetnego, płyty betonowe, płyty o strukturze kamienia, płyty kamienne i z kamienia sztucznego, płyty o strukturze kamienia w technologii wet-cast, palisady betonowe, krawężniki i obrzeża betonowe, płyty chodnikowe, korytka ściekowe betonowe, elementy betonowe murów oporowych, terakota, granit i wyroby z granitu, kształtki odwodnieniowe dla podłóży z kostki brukarskiej, płyty i bloki z piaskowca, kamień, piaskowiec dla budownictwa.

(111) **242219** (220) 2010 08 24 (210) 374545
 (151) 2011 10 04 (441) 2010 12 06
 (732) AGROCHEST TOMASZ RYBARCZYK, Kostrzyn, PL.
 (540)



Kolor znaku: złoty, czarny, szary

(531) 18.1.7, 18.1.23, 27.5.1, 27.7.1, 29.1.13
 (510), (511) **35** reklama, zarządzanie w działalności handlowej, administrowanie działalności handlowej, prace biurowe, **39** transport, pakowanie i składowanie towarów, organizowanie podróży, **41** nauczanie, kształcenie, rozrywka, działalność sportowa i kulturalna, **43** usługi zaopatrzenia w żywność i napoje, tymczasowe zakwaterowanie.

(111) **242220** (220) 2010 08 30 (210) 374694
 (151) 2011 11 14 (441) 2010 12 06
 (732) Heureka Huga Idea Spółka z ograniczoną odpowiedzialnością Spółka komandytowa, Warszawa, PL.

(540)



Kolor znaku: niebieski, czerwony, zielony, żółty, pomarańczowy, różowy

(531) 26.1.5, 26.13.25, 27.5.1, 29.1.15

(510), (511) **09** oprogramowanie komputerowe, które umożliwia zbieranie i analizowanie znajdujących się w Internecie danych o marce lub produkcie oraz dostęp do takich danych poprzez Internet lub lokalne sieci komputerowe; oprogramowanie komputerowe dla wspierania działalności gospodarczej; sprzęt komputerowy; peryferyjne urządzenia komputerowe; akcesoria do komputerów; magnetyczne i optyczne nośniki danych; dyski kompaktowe, magnetyczne i optyczne, **35** pozyskiwanie danych do komputerowych baz danych; systematyzacja i sortowanie danych w komputerowych bazach danych; komputerowe zarządzanie pukami; badania marketingowe; badania rynku; analizy rynkowe; doradztwo specjalistyczne w sprawach działalności gospodarczej, **42** wynajmowanie, udostępnianie zasobów serwerów, sieci komputerowych; konwersja danych lub dokumentów na formę elektroniczną; doradztwo w zakresie oprogramowania komputerowego; projektowanie oprogramowania komputerowego; powielanie oprogramowania komputerowego; wypożyczanie oprogramowania komputerowego; instalacje oprogramowania komputerowego; aktualizacja oprogramowania komputerowego.

(111) **242221** (220) 2010 08 31 (210) 374766

(151) 2011 11 08 (441) 2010 12 06

(732) „SEYKO” Spółka z ograniczoną odpowiedzialnością, Wólka Kosowska, PL.

(540)



Kolor znaku: czerwony, czarny, różowy

(531) 2.9.1, 9.3.14, 26.11.1, 27.5.1, 29.1.13

(510), (511) **25** bielizna, bielizna damska, majtki.(111) **242222** (220) 2010 08 31 (210) 374768

(151) 2011 11 08 (441) 2010 12 06

(732) „SEYKO” Spółka z ograniczoną odpowiedzialnością, Wólka Kosowska, PL.

(540)



Kolor znaku: biały, czarny, różowy, szary

(531) 2.9.1, 9.3.14, 27.5.1, 29.1.14

(510), (511) **25** bielizna, bielizna damska, majtki.(111) **242223** (220) 2010 08 31 (210) 374771

(151) 2011 10 27 (441) 2010 12 06

(732) RAFA Anna Majerkiewicz-Kępa, Warszawa, PL.

(540) AKTYWNI

(510), (511) **09** nagrania dźwiękowe i audiowizualne, magnetyczne i optyczne nośniki danych, nośniki do rejestracji dźwięku i obrazu, dyski, dyski magnetyczne, dyski optyczne, płyty, płyty fonograficzne, dyski z nagraniami, nagrane dyski CD, DVD, VCD, CD-ROM i DVD-ROM, dyski do rejestracji dźwięku i obrazu, programy komputerowe, programy komputerowe ładowalne, programy komputerowe nagrane, programy gier komputerowych, karty z pamięcią, karty magnetyczne kodowane, oprogramowanie komputerowe nagrane, taśmy wideo i audio, naświetlone taśmy filmowe kinematograficzne, taśmy magnetyczne, filmy rysunkowe animowane, kasety wideo, publikacje elektroniczne, **16** papier, karton i wyroby z tych materiałów nie ujęte w innych klasach, druki, materiały intrologatorskie, fotografie, materiały szkoleniowe i instruktażowe z wyjątkiem przyrządów, książki, czasopisma, gazety, dzienniki, periodyki, afisze, albumy, atlasy, almanachy, blankiety, broszury, formularze, kalendarze, katalogi, mapy, naklejki, nalepki, obwoluty, plakaty, prospekty, plany, publikacje, rysunki, skorowidze, skoroszyty na dokumenty, zakładki do książek, podpórki do książek, koperty, bilety i kupony papierowe, kartki okolicznościowe, artykuły malarskie, materiały z papieru na przyjęcia, w tym papier do pakowania prezentów, druki zaproszeń, papierowe ozdoby, **39** transport, organizowanie podróży, transport w zakresie akcji ratunkowych, autobusowe usługi transportowe, fracht, pośrednictwo frachtowe, usługi kierowców, transport podróży, transport powietrzny, transport promowy, transport statkami, przenoszenie, przewóz bagaży, transport pasażerski, usługi w zakresie ratownictwa, ratownictwo okrętowe, ratownictwo podwodne, rezerwacja miejsc na podróże, organizowanie wycieczek, organizowanie wycieczek morskich, spacerowe rejsy statkami, usługi osób towarzyszących podróżnym, pilotowanie, usługi w zakresie turystyki, zwiedzanie turystyczne, wynajmowanie garaży, wynajmowanie koni, przechowywanie łodzi, wynajmowanie miejsc parkingowych, prowadzenie parkingów, wypożyczanie pojazdów, wypożyczanie łodzi, statków, wypożyczanie samochodów, dystrybucja gazet, informacja o składowaniu, informacja o transporcie, informacja o ruchu drogowym, pośrednictwo w transporcie, usługi nawigacji w transporcie, **42** projektowanie i ulepszanie sprzętu oraz oprogramowania komputerowego, analizy systemów komputerowych, doradztwo w sprawach sprzętu komputerowego, doradztwo w zakresie oprogramowania komputerowego, opracowywanie i dostarczanie wyszukiwarek internetowych, wypożyczanie serwerów-hosting, tworzenie i utrzymywanie stron internetowych dla osób trzecich, wynajmowanie zasobów serwerów w sieciach komputerowych, instalacje oprogramowania komputerowego, programowanie komputerów, konserwacja oprogramowania komputerowego, aktualizacja oprogramowania komputerowego, projektowanie oprogramowania komputerowego, wypożyczanie oprogramowania komputerowego, powielanie oprogramowania komputerowego, projektowanie systemów komputerowych, konwersja danych lub dokumentów na formę elektroniczną, elektroniczna konwersja danych lub programów, odzyskiwanie danych komputerowych, usługi komputerowe w zakresie ochrony antywirusowej, wypożyczanie komputerów, badania w zakresie ochrony środowiska naturalnego, badania w zakresie biologii, **43** usługi zaopatrzenia w żywność i napoje; tymczasowe zakwaterowanie, prowadzenie: hoteli, domów turystycznych, pensjonatów, moteli, hoteli dla zwierząt, wynajmowanie pomieszczeń na pobyt czasowy, rezerwacje kwatery na pobyt czasowy, rezerwacje miejsc w hotelach, rezerwacja miejsc w pensjonatach, prowadzenie: restauracji, restauracji samoobsługowych, barów szybkiej obsługi, kafeterii, kawiarni, stołówek, usługi barowe, usługi w zakresie wyposażenia i urządzeń kempingowych, wypożyczanie namiotów, **44** prowadzenie: salonów fryzjerskich, salonów piękności, łaźni publicznych, łaźni tureckich, tatuowanie, usługi wizażu, manicure, usługi w zakresie korzystania z solarium, wypożyczanie urządzeń sanitarnych, usługi kuracji uzdrowiskowych, masaż, opieka zdrowotna, pomoc medyczna, dentystryka, porady psychologiczne, pomoc weterynaryjna, prowadzenie: klinik medycznych, szpitali, placówek rekonwalescencji, opieka pielęgnarska, usługi sanatoriów, porady w zakresie farmakologii, usługi farmaceutyczne w zakresie leków recepturowych, usługi położnicze, usługi telemedyczne, aromaterapia, chiropraktyka, chirurgia plastyczna, fizjoterapia, fizykoterapia, usługi optyczne.

(111) **242224** (220) 2010 08 31 (210) 374772

(151) 2011 11 08 (441) 2010 12 06

(732) PIOTR GRABOWSKI, PRYWATNE PRZEDSIĘBIORSTWO PRODUKCYJNO-HANDLOWE „GRAS”, Korzybie, PL.

(540) SLIM GREEN
(510), (511) **11** hydranty, szafki hydrantowe.

(111) **242225** (220) 2010 08 31 (210) 374773
(151) 2011 11 08 (441) 2010 12 06

(732) AFLOFARM Fabryka Leków Spółka z ograniczoną odpowiedzialnością, Ksawerów, PL.

(540) LACTINATAL
(510), (511) **03** środki wybielające i inne substancje stosowane w praniu; środki do czyszczenia, polerowania, szorowania i ściernia; mydła; środki perfumeryjne, olejki eteryczne, kosmetyki, płyny do pielęgnacji włosów; środki do czyszczenia zębów, **05** produkty farmaceutyczne i weterynaryjne; środki sanitarne do celów medycznych; substancje dietetyczne do celów leczniczych; żywność dla niemowląt; suplementy diety do celów zdrowotnych; plastry, opatrunki gipsowe, materiały opatrunkowe; materiały do plombowania zębów, woski dentystyczne; środki odkażające; środki do zwalczania robactwa; fungicydy, herbicydy, **44** usługi medyczne; usługi weterynaryjne; usługi w zakresie higieny i urody dla ludzi i zwierząt; usługi związane z rolnictwem, ogrodnictwem i leśnictwem.

(111) **242226** (220) 2010 08 31 (210) 374774
(151) 2011 11 08 (441) 2010 12 06

(732) AFLOFARM Fabryka Leków Spółka z ograniczoną odpowiedzialnością, Ksawerów, PL.

(540) LAXINAT
(510), (511) **03** środki wybielające i inne substancje stosowane w praniu; środki do czyszczenia, polerowania, szorowania i ściernia; mydła; środki perfumeryjne, olejki eteryczne, kosmetyki, płyny do pielęgnacji włosów; środki do czyszczenia zębów, **05** produkty farmaceutyczne i weterynaryjne; środki sanitarne do celów medycznych; substancje dietetyczne do celów leczniczych; żywność dla niemowląt; suplementy diety do celów zdrowotnych; plastry, opatrunki gipsowe, materiały opatrunkowe; materiały do plombowania zębów, woski dentystyczne; środki odkażające; środki do zwalczania robactwa; fungicydy, herbicydy, **44** usługi medyczne; usługi weterynaryjne; usługi w zakresie higieny i urody dla ludzi i zwierząt; usługi związane z rolnictwem, ogrodnictwem i leśnictwem.

(111) **242227** (220) 2010 09 02 (210) 374865
(151) 2011 11 14 (441) 2010 12 06

(732) AUDIO KLAN JANUSZ PRZĄDKA-SPÓŁKA JAWNA, Warszawa, PL.

(540)



Kolor znaku: czarny, niebieski

(531) 27.5.1, 29.1.12

(510), (511) **09** urządzenia i aparaty do odtwarzania dźwięku i obrazu, urządzenia do nagrywania, transmisji i reprodukcji dźwięku i obrazu, zestawy kina domowego, odbiorniki audio-video, odbiorniki telewizyjne, odbiorniki radiowe, sterea osobiste, odtwarzacze płyt CD, odtwarzacze płyt DVD, odtwarzacze CD-SACD, odtwarzacze MP3, odtwarzacze kaset video, magnetofony, amplitunery, głośniki, kolumny głośnikowe, głośniki tubowe, wzmacniacze, urządzenia do wzmacniania dźwięku, aparaty projekcyjne, cyfrowe projektory dźwięku, ekrany, monitory, procesory, kamery, dyktafony, mikrofony, zasilacze, przewody elektryczne, kable elektryczne, kable optyczne, złącza do przewodów elektrycznych, piloty, słuchawki na uszy, wkładki gramofonowe, szafki na głośniki, podstawki na kolumny głośnikowe, akcesoria do sprzętu audio-video, magnetyczne nośniki danych, optyczne nośniki danych, dyski do rejestracji dźwięku, dyski kompaktowe audio-video, dyski nagrane dźwiękiem (urządzenia do czyszczenia), urządzenia i przyrządy elektryczne przewodzące, **35** sprzedaż detaliczna i hurtowa urządzeń audio-video, urządzeń i aparatów do odtwarzania dźwięku i obrazu, urządzeń do nagrywania, transmisji i reprodukcji dźwięku i obrazu, akcesoriów do sprzę-

tu audio-video oraz innych urządzeń elektrycznych, sprzedaż przez Internet sprzętu audio-video, promocja sprzedaży dla osób trzecich, organizowanie wystaw w celach handlowych lub reklamowych, pokazy towarów, **37** instalacja, konserwacja i naprawa sprzętu audio-video i akcesoriów do sprzętu audio-video, informacja o naprawach sprzętu audio-video, **39** dostarczanie towarów, dostarczanie towarów zamówionych korespondencyjnie, magazynowanie towarów, składowanie towarów, **41** wypożyczanie sprzętu audio-video, wypożyczanie aparatów radiowych i telewizyjnych, wypożyczanie nagrań dźwiękowych, wypożyczanie nagrań audio-video, kształcenie praktyczne, dostarczanie informacji o sprzęcie audio-video, **42** doradztwo w sprawach sprzętu audio-video, projektowanie systemów audio-video.

(111) **242228** (220) 2010 09 03 (210) 374922
(151) 2011 11 14 (441) 2010 12 06

(732) VISA BELL Spółka z ograniczoną odpowiedzialnością, Pszczyna, PL.

(540)

ŚLĄSKIE
Kopalnioki

(531) 27.5.1

(510), (511) **30** wyroby cukiernicze, słodczyce, cukierki, lody.

(111) **242229** (220) 2010 09 03 (210) 374923
(151) 2011 11 14 (441) 2010 12 06

(732) VISA BELL Spółka z ograniczoną odpowiedzialnością, Pszczyna, PL.

(540)



(531) 14.7.1, 14.7.6, 26.1.1, 26.1.4, 27.5.1

(510), (511) **30** wyroby cukiernicze, słodczyce, cukierki, lody.

(111) **242230** (220) 2010 09 03 (210) 374924
(151) 2011 11 14 (441) 2010 12 06

(732) VISA BELL Spółka z ograniczoną odpowiedzialnością, Pszczyna, PL.

(540)

ŚLĄSKIE
Maszkety

(531) 27.5.1

(510), (511) **29** wędliny, pasztety, produkty mleczne, ser, zupy i składniki zup, zupy błyskawiczne, zupy instant, oleje i tłuszcze jadalne, masło, przetwory i marynaty zawarte w klasie 29, kapusta (przetwory), ogórki (przetwory), ryby, śledzie, pestki dyni w łupinie i bez łupiny, migdały preparowane, orzechy łuskane, pistacje preparowane, słonecznik łuskany, słonecznik preparowany, **30** mąka i produkty zbożowe, wyroby cukiernicze i piekarnicze, słodczyce, wyroby czekoladowe, cukierki, lody, kawa, kakao, makaron, przyprawy, chipsy, chrupki, przekąski zawarte w klasie 30, **32** napoje gazowane, wody mineralne, soki i napoje, piwo, napoje izotoniczne, **33** alkohole, napoje alkoholowe i niskoalkoholowe, wino.

(111) **242231** (220) 2010 09 06 (210) 375010
 (151) 2011 11 14 (441) 2010 12 20
 (732) DUHAN-A. DUDA, J. DUDA, R. DUDA Spółka Jawna,
 Kraków, PL.
 (540)



Kolor znaku: biały, niebieski, czerwony, ciemnopomarańczowy, jasnopomarańczowy, ciemnożółty, jasnożółty

(531) 26.4.2, 26.13.1, 27.5.1, 29.1.15

(510), (511) **18** galanteria skórzana, w tym: torby, torebki, teczki, aktówki, dyplomaty, portfele, portmonetki, etui, wizytowniki, kufry, plecaki, walizy, sakiewki, siatki, tornistry, pasy skórzane, rękawiczki; parasole, **21** kosmetyczki, **25** obuwiu damskie, obuwiu męskie, obuwiu dziecięce, **35** prowadzenie sklepu/hurtowni oraz oferowanie do sprzedaży w ramach sklepu internetowego: obuwia damskiego, obuwia męskiego, obuwia dziecięcego, środków do pielęgnacji i czyszczenia obuwia, galanterii skórzanej, w tym: toreb, torebek, teczek, aktówek, dyplomatek, portfeli, portmonetek, etui, wizytowników, kosmetyczek, kufrów, plecaków, waliz, sakiewek, siatek, tornistrów, pasów skórzanych, rękawiczek oraz parasoli.

(111) **242232** (220) 2010 09 07 (210) 375065
 (151) 2011 10 04 (441) 2010 12 20
 (732) „LIDER'S-K.G.” Spółka z ograniczoną odpowiedzialnością,
 Ożarów Mazowiecki, PL.
 (540) jarzębinki

(510), (511) **30** ciasta, ciastka, ciasteczka, torty, wyroby cukiernicze, pieczywo cukiernicze, pizze, słodczyce, wyroby czekoladowe, czekolada, kakao, kawa, herbata, lody, sorbety.

(111) **242233** (220) 2010 09 08 (210) 375083
 (151) 2011 10 04 (441) 2010 12 20
 (732) SoftProdukt Spółka z ograniczoną odpowiedzialnością,
 Warszawa, PL.
 (540) naszawokanda

(510), (511) **09** oprogramowanie komputerowe, nagrane, użytkowe systemy operacyjne nagrane, ładowalne, sterujące programy systemu operacyjnego, użytkowe systemy operacyjne wspomagające zarządzanie, wymianę danych i informacji za pośrednictwem sieci, komunikację między komputerami w sieci, oprogramowanie systemów informacyjnych, serwerów, programy komputerowe do obsługi komputerowych urządzeń peryferyjnych, oprogramowanie komputerowe wykorzystywane do obsługi sądownictwa, publikacje elektroniczne, moduły ładowalne, **35** usługi doradcze w zakresie organizacji i prowadzenia działalności gospodarczej, zarządzania personelem, rachunkowości, księgowości, przygotowywania list płac przy użyciu technologii informatycznych, zarządzanie zbiorami informatycznymi, plikami, systematyzacja danych, pozyskiwanie danych, sortowanie danych w bazach komputerowych, wyszukiwanie informacji w komputerowych bazach danych, reklama za pośrednictwem sieci komputerowych, transkrypcja formy wiadomości i komunikatów, **41** udostępnianie publikacji elektronicznych on-line, nie do pobierania z sieci komputerowych.

(111) **242234** (220) 2010 09 09 (210) 375180
 (151) 2011 10 27 (441) 2010 12 20
 (732) Telefonia DIALOG Spółka Akcyjna, Wrocław, PL.
 (540)



Kolor znaku: granatowy, pomarańczowy
 (531) 21.1.25, 26.3.4, 26.13.25, 27.5.1, 29.1.12

(510), (511) **38** usługi w zakresie przesyłania informacji, w tym przesyłanie danych przy pomocy terminali komputerowych, przesyłanie informacji tekstowej i obrazowej, usługi w zakresie komunikacji telefonicznej, telegraficznej, poczty elektronicznej, przesyłanie danych przy pomocy sieci światłowodów, usługi telefonii komórkowej, usługi w zakresie informacji o telekomunikacji; usługi sprzedaży detalicznej towarów poprzez bezpośrednią komunikację z klientem, usługi przekazu telewizyjnego łącznie z umożliwianiem wyboru z pośród wielu programów i inteligentnej automatycznej selekcji programów które mają być nagrywane, usługi emisji i transmisji telewizji interaktywnej i interaktywnej rozrywki i konkursów, usługi dostarczania informacji on-line z komputerowych baz danych, umożliwianie dostępu do stron WWW za pośrednictwem przekazu telewizyjnego poprzez interaktywny portal telewizyjny, udzielanie informacji i usługi konsultacyjne dotyczące wyżej wymienionych usług, dostarczanie dostępu do Internetu, wynajem miejsca na strony WWW, usługi poczty elektronicznej, dostarczanie dostępu do zasobów muzycznych, filmowych i zbiorów obrazów w sieci internetowej, wynajem urządzeń do odbioru i nadawania sygnału telewizyjnego i radiowego, odbiorników radiowych i telewizyjnych, urządzeń do kodowania i dekodowania sygnału cyfrowego i analogowego.

(111) **242235** (220) 2010 09 09 (210) 375200
 (151) 2011 10 27 (441) 2010 12 20
 (732) M. Ostrowski Spółka Jawna, Wrocław, PL.
 (540)



Kolor znaku: czerwony, biały

(531) 24.17.10, 24.17.12, 27.5.1, 27.5.21, 29.1.12

(510), (511) **35** usługi sprzedaży instrumentów muzycznych, części zamiennych i akcesoriów, urządzeń i narzędzi do instrumentów muzycznych, **37** usługi w zakresie naprawy i konserwacji instrumentów i urządzeń muzycznych, **41** usługi w zakresie wynajmu instrumentów i urządzeń muzycznych, aparatury nagłośnieniowej i oświetleniowej, organizacja i prowadzenie wynajmu instrumentów i urządzeń muzycznych, aparatury nagłośnieniowej i oświetleniowej.

(111) **242236** (220) 2010 09 16 (210) 375448
 (151) 2011 10 27 (441) 2010 12 20
 (732) POLDENT Spółka z ograniczoną odpowiedzialnością,
 Warszawa, PL.
 (540)



Kolor znaku: czarny, niebieski

(531) 1.1.1, 27.5.1, 29.1.12

(510), (511) **09** moduły ładowalne zawierające publikacje w formie elektronicznej oraz treści multimedialne dla celów reklamy i instruktażu; magnetyczne i optyczne nośniki danych zawierające publikacje i materiały reklamowe i instruktażowe, **10** instrumenty i urządzenia stosowane w stomatologii, **16** materiały drukowane; publikacje i wydawnictwa drukowane; materiały szkoleniowe i instruktażowe z wyjątkiem urządzeń; materiały reklamowe drukowane.

(111) **242237** (220) 2010 09 16 (210) 375456
 (151) 2011 10 27 (441) 2010 12 20
 (732) „DELIC-POL” Spółka Akcyjna, Kamytek, PL.

(540)



(531) 1.1.4, 4.5.15, 26.2.8, 27.5.1

(510), (511) **29** konserwowane owoce i warzywa, suszone owoce i warzywa, gotowane owoce i warzywa, owoce lukrowane, owoce kandyzowane, sałatki owocowe i warzywne, skórki owocowe, galaretki jadalne, dżemy, konfitury, marmolada, kompoty, produkty mleczne, placki ziemniaczane, żelatyna do celów spożywczych, bita śmietana, chrupki owocowe, chrupki ziemniaczane, chipsy owocowe i warzywne, chipsy owocowe w czekoladzie, przekąski na bazie owoców, owoce w czekoladzie, orzechy preparowane, daktyle, pyłki kwiatowe jako żywność, rodzynki, **30** ciasta, ciastka, chleb, bułki, wyroby ciastkarskie, wyroby piekarnicze, wyroby cukiernicze, wyroby czekoladowe, czekoladki, ciasta w proszku, batony, biszkopty, bułeczki słodkie, ciasta z owocami, herbatniki, krakersy, pierniki, słodyczne, słodyczne na choinkę, wafle, cukierki, lody, przekąski ryżowe, ciastka i pieczywo ryżowe.

(111) **242238** (220) 2010 09 16 (210) 375457
 (151) 2011 10 27 (441) 2010 12 20
 (732) „DELIC-POL” Spółka Akcyjna, Kamyk, PL.
 (540)



(531) 1.1.4, 4.5.15, 26.2.8, 27.5.1

(510), (511) **29** konserwowane owoce i warzywa, suszone owoce i warzywa, gotowane owoce i warzywa, owoce lukrowane, owoce kandyzowane, sałatki owocowe i warzywne, skórki owocowe, galaretki jadalne, dżemy, konfitury, marmolada, kompoty, produkty mleczne, placki ziemniaczane, żelatyna do celów spożywczych, bita śmietana, chrupki owocowe, chrupki ziemniaczane, chipsy owocowe i warzywne, chipsy owocowe w czekoladzie, przekąski na bazie owoców, owoce w czekoladzie, orzechy preparowane, daktyle, pyłki kwiatowe jako żywność, rodzynki, **30** ciasta, ciastka, chleb, bułki, wyroby ciastkarskie, wyroby piekarnicze, wyroby cukiernicze, wyroby czekoladowe, czekoladki, ciasta w proszku, batony, biszkopty, bułeczki słodkie, ciasta z owocami, herbatniki, krakersy, pierniki, słodyczne, słodyczne na choinkę, wafle, cukierki, lody, przekąski ryżowe, ciastka i pieczywo ryżowe.

(111) **242239** (220) 2010 09 16 (210) 375459
 (151) 2011 11 14 (441) 2010 12 20
 (732) VISIO Polska Spółka z ograniczoną odpowiedzialnością, Olsztyn, PL.
 (540)



Kolor znaku: biały, czerwony, czarny
 (531) 26.4.1, 27.5.1, 29.1.13

(510), (511) **09** soczewki okularowe, soczewki kontaktowe, oprawki okularowe, okulary przeciwsłoneczne, szkło optyczne, szkła okularowe, szkła kontaktowe i inne produkty branży optycznej.

(111) **242240** (220) 2010 09 20 (210) 375523
 (151) 2011 11 14 (441) 2011 01 03
 (732) SELGROS Spółka z ograniczoną odpowiedzialnością, Poznań, PL.
 (540)

HOME & DECO

(531) 24.17.25, 27.5.1

(510), (511) **16** biuletyny, etykiety, nalepki, emblematy, prospekty, katalogi.

(111) **242241** (220) 2010 09 20 (210) 375545
 (151) 2011 11 14 (441) 2011 01 03
 (732) A & S Spółka z ograniczoną odpowiedzialnością, Wschowa, PL.
 (540)



Kolor znaku: brązowy, czarny, pomarańczowy, fioletowy

(531) 2.9.1, 3.1.16, 9.3.1, 9.3.18, 27.5.1, 29.1.14
 (510), (511) **25** odzież, obuwie, nakrycia głowy, **28** gry i zabawki, **35** reklama.

(111) **242242** (220) 2010 09 20 (210) 375552
 (151) 2011 10 26 (441) 2011 01 03
 (732) STOWARZYSZENIE KIBICÓW „WIECZNY RAKÓW”, Częstochowa, PL.
 (540)



Kolor znaku: żółty, czarny, czerwony, niebieski, biały

(531) 24.1.5, 27.5.1, 29.1.15
 (510), (511) **16** materiały intrologatorskie, fotografie, materiały biurowe, **25** odzież, obuwie, nakrycia głowy, **32** piwo, wody mineralne, napoje bezalkoholowe.

(111) **242243** (220) 2010 09 22 (210) 375641
 (151) 2011 11 09 (441) 2011 01 03
 (732) Przedsiębiorstwo Handlowe „Hiper-Glazur” Spółka z ograniczoną odpowiedzialnością, Szczecin, PL.
 (540)

Hiper Farby

Kolor znaku: pomarańczowy, biały
 (531) 27.5.1, 29.1.12

(510), (511) **02** farby, pokosty, lakiery, środki zapobiegające korozji i zabezpieczające drewno, barwniki zawarte w tej klasie, farby na bazie aluminium, bejce, pigmenty, farby stosowane w ceramice, preparaty do barwienia drewna, podkłady do malowania drewna, farby gruntowe do drewna, preparaty do konserwacji drewna, emalie, spoiwa do farb, farby ognioodporne, farby podkładowe, farby przeciw zanieczyszczeniom, farby wodne klejowe lub kazeinowe, koloranty zawarte w tej klasie, farby do krycia dachów, rozcieńczalniki do farb, środki wysuszające do farb, zagęszczacze do barwników.

(111) **242244** (220) 2010 09 22 (210) 375645
(151) 2011 11 09 (441) 2011 01 03
(732) Sonbou Marcin Młodzki, Warszawa, PL.
(540)



Kolor znaku: niebieski, jasnoniebieski, szary
(531) 3.9.1, 27.5.1, 29.1.12

(510), (511) **16** czasopisma (periodyki), materiały do nauczania (z wyjątkiem aparatów), książki, wydruki graficzne, **38** przesyłanie informacji tekstowej i obrazowej za pomocą komputera, udostępnianie Internetu dla forum dyskusyjnego, przydzielanie dostępu do baz danych, **41** nauczanie korespondencyjne, edukacja, nauczanie, wypożyczanie nagrań dźwiękowych, informacje o edukacji, nauczanie religii, komputerowe przygotowanie materiałów do publikacji, obsługa gier w systemie on-line (z sieci informatycznej).

(111) **242245** (220) 2010 09 22 (210) 375646
(151) 2011 11 09 (441) 2011 01 03
(732) Małgorzata Niemen-Wyrzycka, Warszawa, PL.
(540) NIEMEN

(510), (511) **35** dystrybucja materiałów reklamowych: próbek, druków, prospektów, broszur, profesjonalne zarządzanie działalnością artystyczną, promocja, publikowanie tekstów reklamowych, reklama radiowa, reklama telewizyjna, reklama za pośrednictwem sieci komputerowej, reklamy korespondencyjne, reklamy prasowe, rozpowszechnianie ogłoszeń reklamowych, usługi sprzedaży nagranych utworów muzycznych i multimedialnych chronionych prawami autorskimi oraz wydawnictw książkowych, uaktualnianie materiału reklamowego, wynajmowanie powierzchni na cele reklamowe, wypożyczanie materiału reklamowego, **41** informacja o rozrywce, mikro-wydawnictwa, montaż programów radiowych i telewizyjnych, nagrywanie filmów na taśmach wideo, organizacja wystaw związanych z kulturą lub edukacją, organizowanie przedstawień teatralnych, organizowanie spektakli jako usługi impresariów, produkcja filmów, produkcja filmów na taśmach wideo, publikacja elektroniczna on-line książek i periodyków, publikowanie książek, publikowanie tekstów inne niż teksty reklamowe, radiowe programy rozrywkowe, realizacja spektakli, robienie zdjęć, telewizyjne programy rozrywkowe, udostępnianie sprzętu do karaoke, usługi orkiestrowe, usługi rozrywkowe, usługi studia nagrań, wypożyczanie odbiorników radiowych i telewizyjnych, **45** usługi doradztwa w zakresie własności intelektualnej, usługi licencjonowania własności intelektualnej, usługi zarządzania prawami autorskimi, usługi związane z bezpieczeństwem własności intelektualnej.

(111) **242246** (220) 2010 09 22 (210) 375655
(151) 2011 11 09 (441) 2011 01 03
(732) Powszechny Zakład Ubezpieczeń Spółka Akcyjna, Warszawa, PL.
(540) Titus Plus
(510), (511) **36** usługi ubezpieczeniowe.

(111) **242247** (220) 2010 09 22 (210) 375658
(151) 2011 11 09 (441) 2011 01 03
(732) „Super Wiadomości” Spółka z ograniczoną odpowiedzialnością, Rzeszów, PL.
(540)



Kolor znaku: czerwony, biały, szary

(531) 25.5.3, 27.5.1, 29.1.13

(510), (511) **16** afisze, albumy, almanachy, artykuły papiernicze, bloki arkuszy papieru, bloki rysunkowe, broszury, czasopisma (periodyki), czasopisma z programami telewizyjnymi, gazety, publikacje drukowane, druki, formularze, kalendarze, kalendarze z kartkami do wrywania, kartki kartotekowe, karty wizytowe, karty-zawiadomienia, karty pocztowe, komiksy, książki, krzyżówki, materiały piśmienne, nalepki, notesy, obwoluty, przybory piśmienne, zakładki do książek, zestawy rysunkowe, zeszyty, **39** dystrybucja gazet, czasopism i periodyków, **41** publikacje elektroniczne i internetowe on-line.

(111) **242248** (220) 2010 09 24 (210) 375761
(151) 2011 11 15 (441) 2011 01 03
(732) „LIDER S-K.G.” Spółka z ograniczoną odpowiedzialnością, Ożarów Mazowiecki, PL.
(540) orangetki

(510), (511) **30** ciasta, ciastka, ciasteczka, torty, wyroby cukiernicze, pieczywo cukiernicze, pizze, słodczyce, wyroby czekoladowe, czekolada, kakao, kawa, herbata, lody, sorbety.

(111) **242249** (220) 2010 09 27 (210) 375779
(151) 2011 11 15 (441) 2011 01 03
(732) Firma Produkcyjno-Handlowa „PAULA” Spółka z ograniczoną odpowiedzialnością Spółka komandytowa, Kalisz, PL.
(540)



Kolor znaku: czerwony, zielony, jasnoszary, biały, brązowy, czarny
(531) 5.3.11, 5.9.17, 8.7.8, 25.1.15, 26.1.1, 26.1.15, 26.4.2, 26.4.22, 27.5.1, 29.1.15

(510), (511) **29** chipsy i chrupki owocowe i warzywne, owoce i warzywa suszone, kandyzowane, mrożone i konserwowane, koncentraty suszonych owoców i warzyw, sałatki owocowe i warzywne, skórki owocowe.

(111) **242250** (220) 2010 09 27 (210) 375780
(151) 2011 11 15 (441) 2011 01 03

(732) Firma Produkcyjno-Handlowa „PAULA” Spółka z ograniczoną odpowiedzialnością Spółka Komandytowa, Kalisz, PL.
(540)



Kolor znaku: czerwony, zielony, jasnoszary, biały, brązowy, czarny
(531) 5.3.11, 5.9.17, 8.7.8, 25.1.15, 26.1.1, 26.1.15, 26.4.2, 26.4.22, 27.5.1, 29.1.15
(510), (511) **29** chipsy i chrupki owocowe i warzywne, owoce i warzywa suszone, kandyzowane, mrożone i konserwowane, koncentraty suszonych owoców i warzyw, sałatki owocowe i warzywne, skórki owocowe.

(111) **242251** (220) 2010 09 27 (210) 375786
(151) 2011 11 15 (441) 2011 01 03
(732) AUTOMACHER Spółka z ograniczoną odpowiedzialnością, Miłocin, PL.
(540)

AUTOMACHER

Kolor znaku: czerwony, niebieski
(531) 26.4.2, 26.4.22, 27.5.1, 29.1.12
(510), (511) **37** naprawa pojazdów.

(111) **242252** (220) 2010 09 27 (210) 375787
(151) 2011 11 15 (441) 2011 01 03
(732) YAKUDO PLUS Spółka z ograniczoną odpowiedzialnością, Tychy, PL.
(540)

YAKUDO

Kolor znaku: czerwony, czarny
(531) 26.4.9, 26.7.25, 27.5.1, 29.1.12
(510), (511) **09** wagi, programy komputerowe (software ładowalny), programy komputerowe nagrane, nagrane sterujące programy komputerowe, **35** specjalistyczne doradztwo w zakresie działalności gospodarczej, wyceny handlowe, pozyskiwanie danych do komputerowych baz danych, systematyzacja danych w komputerowych bazach danych, promocja sprzedaży dla osób trzecich, analizy systemów komputerowych, **42** doradztwo w sprawach sprzętu komputerowego, doradztwo w zakresie oprogramowania komputerowego, instalacja oprogramowania komputerowego, konserwacja oprogramowania komputerowego, projektowanie oprogramowania komputerowego.

(111) **242253** (220) 2010 09 28 (210) 375835
(151) 2011 11 14 (441) 2011 01 03
(732) „PHOENIX PRESS SPÓŁKA Z OGRANICZONĄ ODPOWIEDZIALNOŚCIĄ” SPÓŁKA KOMANDYTOWA, Wrocław, PL.
(540) Barwy życia

(510), (511) **09** dyski magnetyczne, dyski do rejestracji dźwięku, dyski kompaktowe audio-wideo, dyski optyczne, dyskietki, kasety wideo, kasety audio wideo, kasety wideo z gramy, płyty fonograficzne, płyty CD, publikacje elektroniczne, **16** afisze, albumy, atlasy, broszury, czasopisma, druki, materiały drukowane, fotografie, gazety, kalendarze, karty pocztowe, katalogi, komiksy, książki, mapy, plakaty, podręczniki, prospekty, publikacje papierowe, **35** rozpowszechnianie ogłoszeń reklamowych, rozpowszechnianie materiałów reklamowych w postaci: próbek, ulotek, prospektów, druków, broszur, reklama za pośrednictwem sieci komputerowej, publikowanie tekstów reklamowych, reklamowanie, reklamy za pomocą różnych środków przekazu, reklamy prasowe, uaktualnienie materiałów reklamowych, **39** dystrybucja gazet, czasopism, periodyków, **41** usługi wydawnicze, publikowanie książek, gazet, czasopism i periodyków, publikowanie tekstów innych niż reklamowe, publikacja elektroniczna on-line książek i periodyków, **42** administrowanie stronami komputerowymi.

(111) **242254** (220) 2010 09 28 (210) 375845
(151) 2011 11 14 (441) 2011 01 03
(732) Firma Techniczno-Handlowa „PAKO-KOPIŃSKA” Szumal-Klimera Lucyna, Bytom, PL.
(540)



Kolor znaku: żółty, czerwony, granatowy
(531) 26.1.1, 26.1.12, 26.4.3, 27.5.21, 29.1.13
(510), (511) **37** usługi budowlano-remontowe w zakresie budynków mieszkalnych, użyteczności publicznej i zakładów produkcyjnych, nadzór budowlany.

(111) **242255** (220) 2010 09 28 (210) 375846
(151) 2011 11 14 (441) 2011 01 03
(732) ZIEL-BRUK Edward Makarewicz, Płoty, PL.
(540)



Kolor znaku: szary, zielony, biały
(531) 7.15.1, 7.15.5, 7.15.20, 27.5.1, 29.1.13
(510), (511) **19** beton, betonowe elementy budowlane, budowlane materiały niemetalowe, budowlane płyty niemetalowe, budowlany kamień, materiały do budowy i pokryć drogi, materiały do pokryć nawierzchni drogi, płyty drogowe niemetalowe, płyty budowlane niemetalowe, płyty niemetalowe, **37** układanie nawierzchni drogowych.

(111) **242256** (220) 2010 09 28 (210) 375873
(151) 2011 10 21 (441) 2011 01 03
(732) ZAKŁADY FARMACEUTYCZNE POLPHARMA Spółka Akcyjna, Starogard Gdański, PL.
(540) XALOPTICOM
(510), (511) **05** produkty farmaceutyczne.

(111) **242257** (220) 2010 09 29 (210) 375906
(151) 2011 11 15 (441) 2011 01 03

(732) ADAMED Spółka z ograniczoną odpowiedzialnością, Pieńków, PL.

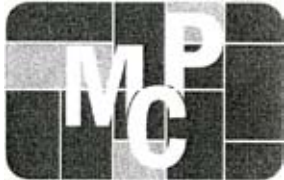
(540) CONTRAHIST

(510), (511) **05** preparaty farmaceutyczne, weterynaryjne i sanitarne dla celów medycznych; substancje dietetyczne do celów leczniczych.

(111) **242258** (220) 2010 09 29 (210) 375908
(151) 2011 11 15 (441) 2011 01 03

(732) Politechnika Poznańska, Poznań, PL.

(540)



(531) 26.4.2, 27.5.1

(510), (511) **09** publikacje na nośnikach elektronicznych, urządzenia audiowizualne, aparatura i przyrządy naukowe, aparatura i przyrządy pomiarowe, urządzenia, instalacje i systemy kontrolno-sterujące, karty magnetycznie kodowane i bezstykowe, karty magnetyczne identyfikacyjne, karta indywidualnego klienta, magnetyczne i optyczne nośniki danych kodowane i niekodowane, karty z pamięcią, karty z mikroprocesorem, karty z obwodami zintegrowanymi-karty inteligentne, karty inteligentne z obwodami scalonymi, karty z układem scalonym lub mikroprocesorem stykowe i bezstykowe, karty do realizacji płatności na rzecz określonych podmiotów, karty do dokonywania przedpłat, karty ID dla firm, szkół i uczelni (karty identyfikacyjne, karty dostępu), **16** afisze, plakaty, albumy, blankiety, broszury, druki, emblematy, kalendarze, katalogi, koperty, karty identyfikacyjne, karty pocztowe, katalogi, materiały szkoleniowe i instruktażowe, notatniki, notesy, papier listowy, papeteria, pióra, długopisy, podstawki do długopisów i ołówków, torby do pakowania z papieru lub tworzyw sztucznych, ołówki, plakaty, okładki, obwoluty, bilety, gazety, **18** aktówki, dyplomatki, klasery na karty wizytowe, komplety podróżne, plecaki, teczki, torby podróżne, torebki, walizki, parasole, etui na karty płatnicze, etui na karty płatnicze, **41** usługi w zakresie: kształcenia wysoko wykwalifikowanych specjalistów i kadr naukowych, organizacji pokazów i prezentacji osiągnięć naukowo-technicznych i utworów artystycznych, usługi bibliotekarskie, informacja o edukacji, nauczanie korespondencyjne, publikacja elektroniczna on-line książek i periodyków, usługi wydawnicze, publikowanie książek innych niż reklamowe, usługi organizowania seminariów, sympozjów, konferencji i imprez kulturalnych i naukowych, nauczanie i kształcenie, **42** usługi w zakresie: prowadzenia badań naukowych, analiz, wykonywania ekspertyz, wykonywania opinii, testowanie, wykonywanie pomiarów, projektowanie techniczne, programowanie komputerów i instalacji-oprogramowania komputerowego oraz projektowania systemów komputerowych, administrowanie stronami sieciowymi, prace badawczo-naukowe i wdrożeniowe wykonywane na zlecenie osób trzecich, doradztwo techniczne, usługi w zakresie: oprogramowania komputerów, doradztwa handlowego, przetwarzania danych; usługi w zakresie konwersji danych przez programy komputerowe, doradztwo w zakresie zarządzania personelem.

(111) **242259** (220) 2010 11 17 (210) 377817
(151) 2011 10 18 (441) 2011 02 28

(732) KONKA ADAM PIOTR, Warszawa, PL.

(540)



Kolor znaku: szary, czerwony, biały

(531) 16.1.13, 24.13.1, 25.7.6, 26.4.1, 27.5.1, 29.1.13

(510), (511) **35** usługi transkrypcji formy wiadomości i komunikatów, usługi specjalistycznego doradztwa w zakresie działalności gospodarczej, **38** usługi przesyłania informacji tekstowej i obrazowej za po-

mocą komputera, usługi przesyłania informacji, **42** usługi konwersji danych lub dokumentów na formę elektroniczną.

(111) **242260** (220) 2010 11 17 (210) 377819

(151) 2011 10 18 (441) 2011 02 28

(732) KONKA ADAM PIOTR, Warszawa, PL.

(540)



Kolor znaku: czarny, biały, czerwony

(531) 27.5.1, 29.1.13

(510), (511) **42** usługi doradztwa w sprawach sprzętu komputerowego, usługi projektowania oprogramowania komputerowego, usługi projektowania systemów komputerowych, usługi opracowywania projektów technicznych, usługi instalowania oprogramowania komputerowego.

(111) **242261** (220) 2005 09 30 (210) 300662

(151) 2011 09 15 (441) 2006 01 09

(732) NALEWKI Z TRADYCJĄ Sp. z o.o., Warszawa, PL.

(540) refektorium

(510), (511) **33** napoje alkoholowe.

(111) **242262** (220) 2007 03 08 (210) 322338

(151) 2011 09 15 (441) 2007 06 11

(732) Kopalnia Gipsu i Anhydrytu Nowy Łąd Spółka z ograniczoną odpowiedzialnością w Niwnicach, Niwnice, PL.

(540)



Kolor znaku: zielony, biały

(531) 26.4.4, 27.5.1, 29.1.12

(510), (511) **01** gips, dolomit do celów przemysłowych, anhydryt, surowce mineralne, **02** pokrywające powierzchnie dekoracyjne i ochronne kompozycje trwałe lub tymczasowe ujęte w tej klasie-farby, bejce, emalie, lakiery, pokosty, szpachlówki, powłoki gruntujące zawierające spoiwo, wypełniacze, pigmenty, rozpuszczalniki, środki konserwujące i odpinające oraz środki zabezpieczające przed niszczeniem materiały budowlane oraz wytworzone z nich powłoki w formie preparatów proszkowych, płynnych, półpłynnych i rozpylanych oraz rozcieńczalniki do powyższych związków i preparatów, **05** materiały do odcisków medycznych, porcelana na protezy dentystyczne, **10** gipsy medyczne, **19** materiały budowlane niemetalowe, elementy budowlane i półfabrykaty zawierające gips, anhydryt i materiały budowlane zawierające anhydryt, zaprawy gipsowe, niemetalowe elementy konstrukcyjne do systemów suchej zabudowy, kształtowniki budowlane niemetalowe, płytki ceramiczne dla budownictwa, szkło budowlane, preparaty samopoziomujące.

(111) **242263** (220) 2007 08 03 (210) 328522

(151) 2011 11 15 (441) 2007 11 12

(732) Futurebiotics LLC, Hauppauge, US.

(540)



Kolor znaku: zielony w odcieniach

(531) 5.3.11, 27.5.1, 29.1.3

(510), (511) **03** preparaty kosmetyczne, **05** produkty farmaceutyczne, preparaty witaminowe wspomagające leczenie, suplementy diety wspomagające leczenie, pigułki i kapsułki do celów farmaceutycznych, preparaty medyczne na porost włosów, preparaty farmaceutyczne do pielęgnacji skóry, żywność dietetyczna do celów leczniczych, substancje dietetyczne do celów leczniczych, preparaty odżywcze wspomagające leczenie, środki odżywcze wspomagające leczenie, witaminy same lub w połączeniach wspomagające leczenie, środki ochrony zdrowia, środki medyczne i farmaceutyczne pochodzenia roślinnego, preparaty chemiczne do celów farmaceutycznych, preparaty biologiczne do celów medycznych, **35** usługi w zakresie promocji i reklamy.

(111) **242264** (220) 2007 08 03 (210) 328525
 (151) 2011 11 15 (441) 2007 11 12
 (732) Futurebiotics LLC, Hauppauge, US.
 (540) FUTUREBIOTICS

(510), (511) **03** preparaty kosmetyczne, **05** produkty farmaceutyczne, preparaty witaminowe wspomagające leczenie, suplementy diety wspomagające leczenie, pigułki i kapsułki do celów farmaceutycznych, preparaty medyczne na porost włosów, preparaty farmaceutyczne do pielęgnacji skóry, żywność dietetyczna do celów leczniczych, substancje dietetyczne do celów leczniczych, preparaty odżywcze wspomagające leczenie, środki odżywcze wspomagające leczenie, witaminy same lub w połączeniach wspomagające leczenie, środki ochrony zdrowia, środki medyczne i farmaceutyczne pochodzenia roślinnego, preparaty chemiczne do celów farmaceutycznych, preparaty biologiczne do celów medycznych, **35** usługi w zakresie promocji i reklamy.

(111) **242265** (220) 2008 01 07 (210) 334831
 (151) 2011 09 15 (441) 2008 04 14
 (732) „KKS LECH POZNAŃ” S.S.A., Poznań, PL.
 (540) energia lecha

(510), (511) **09** akumulatory elektryczne, baterie elektryczne, gry wideo, kaski ochronne dla sportowców, urządzenia do wzmacniania dźwięku, **30** wyroby cukiernicze takie jak: czekolady i wyroby z czekolady, cukierki, lody, pieczywo cukiernicze.

(111) **242266** (220) 2009 08 17 (210) 359500
 (151) 2011 11 15 (441) 2009 11 23
 (732) HUMAN RESOURCES SERVICE Spółka z ograniczoną odpowiedzialnością, Toruń, PL.
 (540)



Kolor znaku: ciemnoczerwony, czerwony, różowy, szary, biały
 (531) 2.7.25, 26.4.1, 27.5.1, 29.1.12

(510), (511) **09** publikacje na nośnikach papierowych, wydawnictwa, broszury druki, ulotki, kalendarze, katalogi, prospekty, **41** usługi w zakresie tworzenia i prowadzenia komputerowych baz danych, pozyskiwanie danych, wyszukiwanie w komputerowych bazach danych, zarządzanie zbiorami informatycznymi i ich przetwarzanie, doradztwo w zakresie organizowania i prowadzenia działalności gospodarczej, doradztwo w zakresie zarządzania personalnego i kadrowego, badanie opinii, usługi reklamowe, prowadzenie ksiąg, przygotowanie list płac, prowadzenie pracowniczych akt osobowych, prowadzenie archiwów, sporządzanie dokumentacji kadrowej, sporządzanie dokumentacji płacowej, naliczanie składek na ubezpieczenia społeczne i innych obciążeń publicznoprawnych z wynagrodzeń, działalność rachunkowo-księgową, rekrutacja personelu, prowadzenie agencji pośrednictwa pracy, usługi sekretarskie, organizowanie wystaw i targów, usługi outsourcingu kadrowo-płacowego, **42** usługi w zakresie organizowania szkoleń, kursów, doskonalenia zawodowego, organizowania i prowadzenia kongresów, seminariów, zjazdów.

(111) **242267** (220) 2009 08 17 (210) 359517
 (151) 2011 11 15 (441) 2009 11 23

(732) „ACR” SPÓŁKA AKCYJNA, Warszawa, PL.
 (540)



Kolor znaku: czarny, bordowy (PANTONE 1807 C)
 (531) 26.13.1, 27.5.1, 29.1.12

(510), (511) **35** agencje reklamowe, reklama, rozpowszechnianie materiałów reklamowych-ulotki, prospekty, druki, próbki, reklama za pośrednictwem sieci komputerowej, uaktualnianie materiału reklamowego, tworzenie reklamowych i sponsorowanych tekstów, rozpowszechnianie ogłoszeń reklamowych, wynajmowanie nośników reklamowych, reklamy korespondencyjne, przygotowywanie reklam prasowych, reklamy radiowe, reklamy telewizyjne, reklama billboardowa, organizowanie wystaw w celach handlowych lub reklamowych, wynajem czasu reklamowego we wszystkich środkach przekazu, wynajmowanie przestrzeni reklamowej, uaktualnianie materiałów reklamowych, publikowanie sponsorowanych tekstów, kreowanie wizerunku firmy, usług, towaru; analizy rynkowe, badania marketingowe, badania opinii publicznej, badania rynku, badania w dziedzinie działalności gospodarczej, doradztwo w zakresie zarządzania personalnego, pozyskiwanie danych do komputerowych baz danych, systematyzacja danych komputerowych baz danych, komputerowe zarządzanie plikami, sortowanie danych w bazach komputerowych, transkrypcja formy wiadomości i komunikatów, edycja tekstów, usługi pośrednictwa w zakresie nabywania usług telekomunikacyjnych, wyszukiwanie informacji w plikach komputerowych dla osób trzecich, wyszukiwanie w komputerowych bazach danych, usługi pośrednictwa w zakresie nabywania usług telekomunikacyjnych, zarządzanie zbiorami informatycznymi, **38** informacja o telekomunikacji, łączność poprzez sieć światłowodów, łączność poprzez terminale komputerowe, poczta elektroniczna, połączenie ze światową siecią komputerową za pośrednictwem telekomunikacji, przesyłanie informacji, przesyłanie informacji tekstowej i obrazowej za pomocą komputera, przydzielanie dostępu do baz danych, przydzielanie użytkownikowi dostępu do światowej sieci komputerowej-usługi operatorów sieciowych, transmisja programów radiowych, transmisja programów telewizyjnych, transmisja satelitarna, udostępnianie internetowego forum dyskusyjnego, usługi ogłoszeń elektronicznych-telekomunikacja, usługi związane z ustalaniem tras połączeń i połączeń dla telekomunikacji, wypożyczanie czasu dostępu do światowej sieci komputerowej, wypożyczanie modemów, wypożyczanie urządzeń do przesyłania informacji, wypożyczanie urządzeń telekomunikacyjnych, **41** obsługa gier w systemie on-line z sieci informatycznej, publikacje elektroniczne on-line książek i periodyków, udostępnianie publikacji elektronicznych on-line, nie do pobierania z sieci komputerowych, informacja o edukacji, informacja o imprezach rozrywkowych, informacja o rekreacji, komputerowe przygotowanie materiałów do publikacji, organizowanie konkursów w zakresie edukacji lub rozrywki, usługi obrazów cyfrowych, pisanie tekstów innych niż reklamowych, usługi projektowania inne niż do celów reklamowych, rozrywka, informacja o rozrywce, **42** analizy systemów komputerowych, doradztwo w sprawach sprzętu komputerowego, doradztwo w zakresie oprogramowania komputerowego, dostarczanie, opracowywanie wyszukiwarek internetowych, elektroniczna konwersja danych lub programów, instalacje oprogramowania komputerowego, komputery programowanie komputerów, konserwacja oprogramowania komputerowego, konwersja danych lub dokumentów na formę elektroniczną, odzyskiwanie danych komputerowych, aktualizacja oprogramowania komputerowego, powielanie oprogramowania komputerowego, projektowanie oprogramowania komputerowego, projektowanie systemów komputerowych, tworzenie i utrzymywanie stron internetowych dla osób trzecich, usługi związane z projektowaniem graficznym-sztuka, wynajmowanie, udostępnianie zasobów serwerów sieci komputerowej, wypożyczanie komputerów, wypożyczanie oprogramowania komputerowego, wypożyczanie serwerów-hosting.

(111) **242268** (220) 2009 11 25 (210) 363324
 (151) 2011 06 07 (441) 2010 03 01

(732) RANK PROGRESS Spółka Akcyjna, Legnica, PL.

(540) Twierdza Zamojska

(510), (511) **16** papier, tektura i wyroby z tych materiałów, nie ujęte w innych klasach, druki; materiały introligatorskie; fotografie; materiały piśmienne; kleje do materiałów piśmiennych lub do celów domowych; materiały przeznaczone dla artystów; pędzle malarskie; maszyny do pisania i sprzęt biurowy (z wyjątkiem mebli); materiały szkoleniowe i instruktażowe (z wyjątkiem aparatów); materiały z tworzyw sztucznych do pakowania (nie ujęte w innych klasach); gazety, czasopisma, ulotki, kalendarze, wszelkie drukowane materiały promocyjne i reklamowe, **35** usługi reklamowe, zarządzanie w działalności handlowej; administrowanie działalności handlowej; prace biurowe; administrowanie centrami handlowymi i handlowo-rozrywkowymi, badania rynku, dekoracja wystaw sklepowych, doradztwo w sprawach działalności gospodarczej, dystrybucja materiałów reklamowych, organizowanie wystaw lub targów w celach handlowych lub reklamowych, rekrutacja personelu, pokazy towarów, promocja sprzedaży dla osób trzecich, wynajmowanie powierzchni na cele reklamowe, usługi prowadzenia punktów sprzedaży paliw, **36** usługi ubezpieczeniowe; działalność finansowa; działalność monetarna, usługi w zakresie majątku nieruchomego; emisja bonów wartościowych, dzierżawa lub najem majątku nieruchomego, emisja kart kredytowych, usługi finansowe, obsługa kart kredytowych, pośrednictwo finansowe, pośrednictwo kredytowe, pośrednictwo ubezpieczeniowe, administrowanie nieruchomościami, prowadzenie kantorów wymiany walut, **37** usługi czyszczenia odzieży, prowadzenie myjni pojazdów, naprawy, **39** usługi transportowe, dostarczanie towarów, prowadzenie parkingów, pakowanie towarów, przewożenie ładunków, transport pasażerski, wynajmowanie magazynów, **41** usługi z zakresu nauczania, kształcenia, rozrywki, działalność sportowa i kulturalna, obsługa sal kinowych, obsługa salonów gier, obsługa urządzeń sportowych, organizowanie zawodów sportowych, usługi parków rozrywki, usługi związane z organizacją wypoczynku, wypożyczanie filmów, **42** badania oraz usługi naukowe i techniczne oraz ich projektowanie; analizy przemysłowe i usługi badawcze; projektowanie i ulepszanie sprzętu oraz oprogramowania komputerowego; projektowanie budynków i budowli, prace badawczo-rozwojowe dla osób trzecich, projektowanie wnętrz, doradztwo budowlane, opracowywanie projektów technicznych, sporządzanie ekspertyz technicznych, **43** usługi zaopatrzenia w żywność i napoje; tymczasowe zakwaterowanie; prowadzenie barów, jadalni, kawiarni, usługi cateringowe.

(111) **242269** (220) 2010 02 18 (210) 366466

(151) 2011 09 22 (441) 2010 05 24

(732) Przedsiębiorstwo Handlowo-Wytwórcze POSTI

Spółka Akcyjna, Warszawa, PL.

(540)



Kolor znaku: jasnozielony, biały, czerwony, szary, ciemnoszary, zielony, różowy, pomarańczowy, żółty

(531) 4.5.5, 5.7.8, 5.7.11, 5.7.13, 25.1.15, 26.2.1, 27.5.1, 29.1.15

(510), (511) **30** herbata, herbata owocowo-zielona z minerałami.

(111) **242270** (220) 2010 03 09 (210) 367490

(151) 2011 11 14 (441) 2010 06 21

(732) GREM SPÓŁKA Z OGRANICZONĄ ODPOWIEDZIALNOŚCIĄ
SPÓŁKA KOMANDYTOWA, Majdan, PL.

(540) LODY TIRAMISU ROZKOSZNIKIE WŁOSKIE

(510), (511) **30** lody.

(111) **242271** (220) 2010 06 23 (210) 371890

(151) 2011 09 07 (441) 2010 09 27

(732) Comarch Spółka Akcyjna, Kraków, PL.

(540) KOMAPX

(510), (511) **09** elektroniczne nośniki danych wszystkich typów zawarte w klasie 9, w tym: magnetyczne i optyczne nośniki danych, karty magnetyczne, taśmy magnetyczne, taśmy magnetyczne dla komputerów, dyski do rejestracji, dyskietki, dyski magnetyczne, dyski optyczne, dyski kompaktowe, w tym audio-wideo, CD-ROM, CD-R, CD-RW, DVD, DVD-R, DVD+R, DVD-RW, HD DVD, dyski do rejestracji; dyski kompaktowe, w tym audio-wideo, dyski obliczeniowe, dyski optyczne, pamięci komputerowe; nośniki danych w postaci pamięci komputerowej, dane zapisane na elektronicznych nośnikach informacji, nagrane dyski kompaktowe, komputery, w tym komputery przenośne i inne urządzenia do przetwarzania danych, sprzęt i akcesoria komputerowe, komputerowe urządzenia peryferyjne, monitory, w tym monitory komputerowe, klawiatury komputerowe, komputerowe urządzenia wskazujące, w tym myszy komputerowe, komputerowe urządzenia peryferyjne, drukarki komputerowe, napędy dysków do komputerów, modemy, pamięci komputerowe, skanery, stacje taśm magnetycznych dla komputerów, urządzenia do transmisji danych, kable do połączeń sieci komputerowych i telekomunikacyjnych, telefony, podzespoły, centrale telefoniczne, dyski obliczeniowe, drukarki komputerowe, oprogramowane komputerowe, publikacje elektroniczne, publikacje elektroniczne książek i periodyków, skryptów, raportów, analiz, materiałów szkoleniowych, zesztyłów naukowych, folderów, druków reklamowych, podsumowań, artykułów, **35** usługi w zakresie audytu, w tym audytu wykorzystania systemów informatycznych i powiązanych z nimi zasobów, potrzeb informatycznych podmiotów trzecich, usługi w zakresie analizy kosztów, usługi w zakresie zarządzania kosztami, usługi analiz rynkowych, usługi w zakresie informacji o działalności gospodarczej, usługi w zakresie badań i ekspertyz w dziedzinie działalności gospodarczej, usługi w zakresie doradztwa w tym doradztwa specjalistycznego oraz pomocy w zakresie podejmowania, organizowania, prowadzenia i zarządzania działalnością gospodarczą, usługi w zakresie pozyskiwania, kompilacji, systematyzacji, sortowania i transkrypcji danych oraz innych materiałów i elementów do komputerowych baz danych i innych zbiorów informatycznych, usługi w zakresie przetwarzania, pobierania i wtórnego wykorzystywania danych oraz innych materiałów i elementów komputerowych baz danych i innych zbiorów informatycznych, usługi w zakresie zarządzania zbiorami informatycznymi, usługi w zakresie komputerowego zarządzania plikami, usługi wyszukiwania danych w plikach komputerowych, komputerowych bazach danych i innych zbiorach informatycznych, usługi w zakresie reklamy z wykorzystaniem metod słownych, dźwiękowych, audiowizualnych i multimedialnych-przeznaczonej do transmisji telewizyjnej, radiowej, za pomocą Internetu i sieci komputerowych oraz innych środków komunikacji, usługi w zakresie promocji stron internetowych, usługi reklamowe i marketingowe, usługi w zakresie wynajmowania przestrzeni reklamowej, w tym wirtualnej powierzchni reklamowej, usługi sprzedaży detalicznej i hurtowej w tym poprzez sieci komputerowe, sklepy internetowe, w formie sprzedaży korespondencyjnej, katalogowej, w sklepach detalicznych, hurtowniach komputerowych i sprzętu komputerowego, publikacji drukowanych takich jak: czasopisma, podręczniki, publikacji elektronicznych, programów komputerowych, nagranych nośników magnetycznych, optycznych i elektronicznych, **37** usługi w zakresie instalacji, konserwacji i naprawy komputerów, sprzętu komputerowego i akcesoriów komputerowych, urządzeń telekomunikacyjnych oraz sieci komputerowych i telekomunikacyjnych, **38** usługi w zakresie przesyłania informacji tekstowej i obrazowej za pomocą komputerów, usługi w zakresie poczty elektronicznej, usługi w zakresie udostępniania Internetu dla forów dyskusyjnych, forów tematycznych, serwisów branżowych, usługi w zakresie udostępniania internetowego forum dyskusyjnego, forów tematycznych, usługi w zakresie udostępniania Internetu dla systemów i programów komputerowych działających

on line, platform informatycznych, usługi w zakresie połączeń ze światową siecią komputerową za pośrednictwem telekomunikacji, usługi w zakresie przydzielania dostępu do baz danych, usługi w zakresie przydzielania dostępu do systemów i platform informatycznych, w tym internetowych systemów i platform informatycznych, **42** usługi w zakresie analizy systemów komputerowych, usługi w zakresie doradztwa w sprawach sprzętu komputerowego i oprogramowania komputerowego, usługi instalacji, konserwacji i aktualizacji oprogramowania komputerowego, usługi w zakresie wdrożeń programów komputerowych, systemów komputerowych i informatycznych; usługi w zakresie organizacji i prowadzenia procesów innowacyjno-wdrożeniowych dotyczących przedsięwzięć z zakresu programów, komputerowych, systemów komputerowych i informatycznych, usługi projektowania systemów komputerowych i oprogramowania komputerowego, usługi w zakresie projektowania i tworzenia prezentacji multimedialnych, usługi w zakresie programowania komputerów, usługi konwersji danych lub dokumentów na formę elektroniczną, usługi wypożyczania oprogramowania komputerowego i komputerów, usługi powielania oprogramowania komputerowego, usługi w zakresie reprodukcji elektronicznych nośników danych, usługi w zakresie tworzenia i utrzymywania stron i portali internetowych dla osób trzecich, usługi w zakresie administrowania stronami internetowymi, usługi w zakresie administrowania sieciami komputerowymi, usługi w zakresie optymalizacji i pozycjonowania stron internetowych, usługi w zakresie hostingu, projektowania, tworzenia oraz utrzymywania systemów obsługi klienta dostępnych przez Internet i sieci komputerowe, usługi w zakresie obsługi baz danych dostępnych przez Internet i sieci komputerowe, usługi w zakresie odzyskiwania danych komputerowych, usługi agencji graficznych, usługi związane z projektowaniem graficznym.

(111) **242272** (220) 2010 07 30 (210) 373558
(151) 2011 11 17 (441) 2010 11 08

(732) STRIMA Spółka z ograniczoną odpowiedzialnością, Swadzim, PL.

(540) TEXT

(510), (511) **07** maszyny i obrabiarki (narzędzia maszynowe); silniki (z wyjątkiem stosowanych w pojazdach lądowych); mechanizmy sprzęgania i napędu (z wyjątkiem stosowanych w pojazdach lądowych); maszyny szwalnicze, **08** narzędzia i przyrządy ręczne (o napędzie ręcznym); wyroby nożownicze, widelce i łyżki, **09** przyrządy pomiarowe, oprogramowanie, urządzenia do rysowania wykrojów krawieckich, żelazka elektryczne, **11** urządzenia do oświetlania, ogrzewania, wytwarzania pary, gotowania, chłodzenia, ususzenia, wentylacji, zaopatrzenia w wodę oraz instalacje sanitarne, **21** przybory kuchenne i gospodarstwa domowego oraz pojemniki; nieprzetworzone lub półprzetworzone szkło (z wyjątkiem szkła stosowanego w budownictwie); wyroby szklane, porcelanowe i ceramiczne nie ujęte w innych klasach; pędzle do golenia; stojaki na pędzle do golenia, **35** reklama; zarządzanie w działalności handlowej; administrowanie działalnością handlowej; prace biurowe; usługi w zakresie sprzedaży takich towarów jak: maszyny i obrabiarki (narzędzia maszynowe); silniki (z wyjątkiem stosowanych w pojazdach lądowych); mechanizmy sprzęgania i napędu (z wyjątkiem stosowanych w pojazdach lądowych); narzędzia i przyrządy ręczne (o napędzie ręcznym); wyroby nożownicze, widelce i łyżki, przyrządy pomiarowe, oprogramowanie, urządzenia do rysowania wykrojów krawieckich, żelazka elektryczne, urządzenia do oświetlania, ogrzewania, wytwarzania pary, gotowania, chłodzenia, ususzenia, wentylacji, zaopatrzenia w wodę oraz instalacje sanitarne, przybory kuchenne i gospodarstwa domowego oraz pojemniki; nieprzetworzone lub półprzetworzone szkło (z wyjątkiem szkła stosowanego w budownictwie); wyroby szklane, porcelanowe i ceramiczne nie ujęte w innych klasach; pędzle do golenia, stojaki na pędzle do golenia, **37** usługi w zakresie instalacji, konserwacji i naprawy maszyn, czyszczenie odzieży, konserwacja, czyszczenie i reparaacja skór i naprawa futer, konserwacja i renowacja mebli, naprawa obuwia i odzieży, naprawy tapicerskie, ostrzenie noży, prasownie bielizny i odzieży, prasowanie parowe bielizny i odzieży, tapicerowanie mebli, nitowanie.

(111) **242273** (220) 2010 03 23 (210) 368216
(151) 2011 11 15 (441) 2010 07 05

(732) Loyalty Partner Polska Spółka z ograniczoną odpowiedzialnością, Warszawa, PL.

(540) NA KAŻDYM KROKU PUNKTY

(510), (511) **09** urządzenia i przyrządy: naukowe, żeglarskie, geodezyjne, fotograficzne, kinematograficzne, optyczne, do ważenia, pomiarowe, sygnalizacyjne, kontrolne, do ratowania życia, do celów dydaktycznych; urządzenia i przyrządy do przewodzenia, przełączania, przekształcania, gromadzenia, sterowania i regulacji energii elektrycznej; urządzenia do nagrywania, przesyłania lub odtwarzania dźwięku lub obrazów; magnetyczne nośniki danych, nagrane dyski; automaty sprzedające i mechanizmy do urządzeń uruchamianych monetami; kasy rejestrujące, maszyny liczące, osprzęt do przetwarzania danych, komputery, modemy, terminale; oprogramowanie i programy komputerowe; nośniki danych odczytywalnych wzrokowo i/lub maszynowo dla obsługi transakcji, włączając nośniki danych ze zintegrowaną funkcją płatności i/lub telekomunikacji; aparaty odczytujące dane; oprogramowanie komputerowe do programów lojalnościowych/motywacyjnych dla klientów; oprogramowanie do baz danych i zarządzania nimi; karty zakodowane, odczytywane przez maszyny karty przenoszące zakodowane informacje, zautomatyzowany sprzęt do odczytywania kart oraz wydobywania danych z kart, karty magnetyczne; materiały instruktażowe elektroniczne, **16** druki; materiały drukowane, w tym afisze, plakaty, broszury, katalogi, bloczki do pisania, dokumenty, obwoluty i okładki, w tym na dokumenty; materiały i artykuły piśmienne; materiały fotograficzne; opakowania; publikacje, w szczególności w dziedzinie marketingu, badań rynkowych, programów lojalnościowych dla klientów, łącznie ze schematami bonusów i nagród, reklamowych programów; artykuły biurowe; materiały szkoleniowe i instruktażowe; wyroby z papieru i tektury nie ujęte w innych klasach, **35** reklama, usługi reklamowe i promocyjne, reklama radiowa, telewizyjna, reklama za pośrednictwem sieci komputerowej, reklama prasowa, rozpowszechnianie materiałów reklamowych; prowadzenie działalności gospodarczej; usługi doradztwa w zakresie zarządzania i prowadzenia działalności gospodarczej, usługi w zakresie zarządzania i administrowania biznesem, czynności biurowych; administrowanie działalnością gospodarczą; praca biurowa; handel (promocja); doradztwo biznesowe w zakresie systemów lojalnościowych/motywacyjnych dla klientów oraz systemu zachęt i zniżek; marketing dotyczący lojalności klientów, prezentacja towarów i usług; udostępnianie przez Internet informacji poprzez marketing, badania marketingowe, bonusy, reklamę, programy lojalnościowe/motywacyjne i/lub programy nagradzające dla klientów; obsługiwane platformy programu lojalnościowego/motywacyjnego dla klientów poprzez sieci komputerowe, w tym Internet; gromadzenie, aktualizowanie i przechowywanie danych w bazach danych; usługi w zakresie organizacji i zarządzania listami stałych klientów, usługi w zakresie organizacji i zarządzania programami lojalnościowymi/motywacyjnymi dla klientów, usługi w zakresie zarządzania zakupami i transakcjami, usługi dotyczące prowadzenia ksiąg rachunkowych i wyciągów z kont, promocja kart kredytowych i debetowych poprzez prowadzenie programów lojalnościowych/motywacyjnych, **36** ubezpieczenia; działalność finansowa; bankowość, tj. usługi w zakresie transakcji płatniczych, bankowość elektroniczna; finansowe usługi w zakresie kart identyfikacyjnych, kart upoważniających do zakupów, kart stałego klienta, kart rabatowych, usługi rozliczeń transakcji finansowych dokonywanych za pomocą karty; majątek nieruchomy, tj. administrowanie nieruchomościami, zarządzanie majątkiem nieruchomym; emisja i obsługa nośników danych do wprowadzania transakcji będących bonusami i nagrodami (zawartych w klasie 36); emisja i obsługa kart stałego klienta, nagradzających lojalność i promujących rozpoznawalność marki poprzez oferowanie zachęt i zniżek przy zakupie towarów i korzystaniu z usług, wydawanie i wykupywanie talonów, żetonów i kuponów wartościowych, emisja i obsługa kart zniżkowych; świadczenie usług w zakresie emisji bonów wartościowych; wydawanie bonów o wartości pieniężnej w ramach programów lojalnościowych/motywacyjnych, **38** telekomunikacja; usługi call center: usługi infolinii; zapewnianie dostępu do sieci informacyjnych; zapewnianie dostępu do baz danych; wynajmowanie dostępu do sieci komputerowych; łączność poprzez terminale komputerowe, telefoniczna, za pomocą telefonii komórkowej; przesyłanie informacji tekstowej i obrazowej za pomocą komputera; przydzielanie dostępu do baz danych, **39** transport; pakowanie i składowanie towarów; organizowanie podróży, rezerwowanie podróży, wynajem samochodów; dostarczanie przesyłek, przewożenie ładunków; składowanie; spedycja; informacja o składowaniu, transporcie; magazynowanie; organizowanie podróży w ramach programów lojalnościowych/motywacyjnych, **42** badania

oraz usługi naukowe i techniczne oraz ich projektowanie; analizy przemysłowe i usługi badawcze; projektowanie i ulepszanie sprzętu oraz oprogramowania komputerowego; projektowanie i konstruowanie i utrzymywanie baz danych; planowanie techniczne i doradztwo techniczne dotyczące systemów lojalnościowych/motywacyjnych dla klientów; bezpieczeństwo danych, przechowywanie danych, zarządzanie danymi na serwerach, zarządzanie danymi przez sieci komputerowe; usługi w zakresie opracowywania systemów oprogramowania komputerowego dla administrowania systemami zakupów poprzez programy lojalnościowe/motywacyjne oprogramowania informatycznego elektronicznych sieci sprzedaży.

(111) **242274** (220) 2010 04 09 (210) 368928
 (151) 2011 06 27 (441) 2010 07 19
 (732) Toruńskie Zakłady Materiałów Opatrunkowych
 Spółka Akcyjna, Toruń, PL.
 (540) surgiset
 (510), (511) **05** materiały opatrunkowe, **10** obłożenia pola operacyjnego, sprzęt medyczny, narzędzia chirurgiczne.

(111) **242275** (220) 2010 04 09 (210) 368966
 (151) 2011 09 19 (441) 2010 07 19
 (732) ATTRACTIFF MEDIA MARIUSZ KUCZEWSKI, Marki, PL.
 (540) STARNEWS
 (510), (511) **38** usługi w zakresie nadawania programów telewizyjnych, reportaży, filmów dokumentalnych, fabularnych, animowanych oraz telewizyjnych programów i widowisk rozrywkowych oraz sportowych; telekomunikacja informacyjna, w tym serwisy internetowe i portale teleinformatyczne, transmisja telewizyjna i radiowa poprzez serwisy internetowe, usługi emisji, mianowicie ładowanie, umieszczanie, pokazywanie, wyświetlanie, oznaczanie, blogowanie, współdzielenie lub udostępnianie w inny sposób nośników elektronicznych lub informacji elektronicznych w Internecie lub innych sieciach komunikacyjnych; usługi transmisyjne; usługi transmisyjne w sieci www; usługi łączności elektronicznej; przesyłanie wiadomości, informacji i danych za pośrednictwem Internetu i innych sieci komputerowych i komunikacyjnych; udostępnianie forów on-line, chatroomów, dzienników, blogów oraz serwerów do przesyłania wiadomości, komentarzy i treści multimedialnych pomiędzy użytkownikami; przesyłanie nośników elektronicznych, treści multimedialnych, materiałów wideo, filmów, obrazków, obrazów, tekstów, fotografii, gier, treści stworzonych przez użytkownika, treści audio oraz informacji za pośrednictwem Internetu i innych sieci komputerowych i komunikacyjnych; zapewnianie wspólnych forów on-line dla użytkowników do wysyłania, oglądania, dzielenia się, krytykowania, oceniania i komentowania treści wideo i innych treści multimedialnych; zapewnianie cyfrowej dystrybucji audycji audio i wideo za pośrednictwem globalnej sieci komputerowej; udostępnianie portalu z treściami wideo do wspólnego korzystania w celach rozrywkowych i edukacyjnych, usługi w zakresie radiowych i telewizyjnych serwisów informacyjnych, **41** usługi edukacyjne w zakresie dostarczania mediów elektronicznych lub informacji przez Internet lub inną sieć komunikacyjną; usługi rozrywkowe, mianowicie dostarczanie treści multimedialnych lub informacji przez Internet i (lub) inną sieć komunikacyjną; usługi rozrywkowe; usługi rozrywkowe i edukacyjne obejmujące media elektroniczne, treści multimedialne, wideo, filmy, zdjęcia, obrazy, teksty, fotografie, gry, treści udostępniane przez użytkowników, treści audio oraz informacje pokrewne, za pośrednictwem komputerów i sieci komunikacyjnych; usługi szkoleniowe i rozrywkowe; usługi w zakresie publikowania cyfrowych materiałów multimedialnych, audio i wideo o charakterze rozrywkowym; cyfrowe usługi publikowania on-line; produkcja i rozpowszechnianie programów telewizyjnych i radiowych, reportaży, filmów i filmów telewizyjnych, **42** usługi w zakresie wynajmowania (udostępniania) zasobów sieci komputerowej poprzez zapewnienie dostępu do oprogramowania nie do pobrania aby umożliwić wysyłanie, pobieranie, wychwytywanie, zamieszczanie, pokazywanie, edytowanie, granie, transmisję strumieniową, przeglądanie, podgląd, wyświetlanie, oznaczanie, blogowanie, współdzielenie, manipulowanie, rozpowszechnianie, publikowanie, powielanie lub udostępnianie w inny sposób elektronicznych mediów, treści multimedialnych, wideo, filmów, rysunków, obrazów, tekstów, fotografii, gier, treści generowanych przez użytkownika, treści audio i informacji przez Internet lub inne sieci kompu-

(111) **242276** (220) 2010 04 29 (210) 369752
 (151) 2011 09 19 (441) 2010 08 02
 (732) Interbiuro Plus Piotr Sikora, Gdańsk, PL.
 (540)



Kolor znaku: pomarańczowy, granatowy

(531) 27.5.1, 27.5.17, 27.5.19, 29.1.12
 (510), (511) **02** tusze i tonery do drukarek komputerowych i fotokopiarek, pojemniki z tuszem lub tonerem do drukarek komputerowych, tusze i tonery drukarskie, **09** komputery, drukarki komputerowe oraz akcesoria i części do nich, fotokopiarki oraz akcesoria i części do nich, urządzenia komputerowe peryferyjne, **16** artykuły i materiały biurowe, papier i wyroby z papieru, maszyny i urządzenia biurowe, artykuły piśmienne, artykuły szkolne, atrament i wkłady atramentowe.

(111) **242277** (220) 2010 04 08 (210) 368918
 (151) 2011 06 27 (441) 2010 07 19
 (732) AND s.c. Dobromira Sopońska, Anna Świder-Wandzioch,
 Toruń, PL.

(540) PIEROGARNIA LENIWA
 (510), (511) **30** ciasta, mięso w cieście, ciasta mączne, ciasto na ciastka, herbata, napoje na bazie herbaty, herbata mrożona, herbatniki, kanapki, napoje na bazie kawy, makaron nitki, makaron paski, makaron rurki, makaroniki, makarony, produkty z maki mielonej, sosy do mięsa, mrożony jogurt, naleśniki, napoje czekoladowe z mlekiem, napoje kakaowe z mlekiem, napoje kawowe z mlekiem, napoje na bazie czekolady, napoje na bazie kakao, galaretki owocowe, paszteciki, pierożki ravioli, pizze, placki, sosy z pomidorów, mąka pszenna, ryż, mąka sojowa, sos sojowy, sorbety, sosy, sosy sałatkowe, spaghetti, żywność na bazie maki, pierogi, pierogi mrożone, knedle, **43** usługi barowe, bary szybkiej obsługi, kafeterie, kawiarnie, restauracje, posiłki restauracyjne, restauracje samoobsługowe, snack-bary, stołówki, pensjonaty, hotele, usługi cateringowe.

(111) **242278** (220) 2010 05 18 (210) 370480
 (151) 2011 08 26 (441) 2010 08 30
 (732) Zakład Usług Informatycznych „Mieszczanin” Michał
 Mieszczanin, Będzin, PL.
 (540)



Kolor znaku: ciemnoniebieski, czerwony

(531) 26.1.1, 27.5.1, 29.1.12
 (510), (511) **09** magnetyczne nośniki danych, płyty (dyski) z nagraniami: programy komputerowe (software ładowalny), programy komputerowe nagrane, programy sterujące komputerowe, nagrane, sprzęt przetwarzający dane i komputery, **35** sprzedaż w sklepach, hurtowniach, poprzez domy sprzedaży wysyłkowej i/lub Internet:

programów komputerowych, sprzętu przetwarzającego dane i komputerów; pozyskiwanie i przetwarzanie danych do komputerowych bazy danych, systematyzacja danych w komputerowych bazach danych, komputerowe zarządzanie plikami, wyszukiwanie informacji w plikach komputerowych dla osób trzecich, wyszukiwanie w komputerowych bazach danych, sortowanie danych w bazach komputerowych, zarządzanie zbiorami informatycznymi, zarządzanie stronami internetowymi (hosting), **42** projektowanie i rozwój komputerowego sprzętu i oprogramowania.

(111) **242279** (220) 2010 05 20 (210) 370570
(151) 2011 11 03 (441) 2010 08 30

(732) INSTYTUT INWENTYKI Spółka z ograniczoną odpowiedzialnością, Wrocław, PL.

(540) INSTYTUT INWENTYKI

(510), (511) **28** gry i zabawki, **35** usługi reklamowe polegające na oferowaniu w mediach produktów dla handlu detalicznego, doradztwo w zarządzaniu działalnością gospodarczą, **41** rozrywka w dziedzinie zajęć technicznych, edukacja w dziedzinie nauk technicznych, **42** naukowe i techniczne usługi i badania oraz ich projektowanie w dziedzinie techniki, mechaniki, elektroniki, projektowanie oprogramowania komputerowego.

(111) **242280** (220) 2010 06 02 (210) 371125
(151) 2011 09 27 (441) 2011 01 03

(732) MG SPORT Grzegorz Kaczorowski, Ostrołęka, PL.

(540)



Kolor znaku: biały, czerwony

(531) 27.5.1, 29.1.12

(510), (511) **28** sprzęt sportowy nie ujęty w innych klasach, **35** sprzedaż hurtowa przedmiotów tekstylnych, sprzedaż hurtowa odzieży i obuwia, sprzedaż detaliczna wyrobów tekstylnych prowadzona w wyspecjalizowanych sklepach, sprzedaż detaliczna odzieży prowadzona w wyspecjalizowanych sklepach, sprzedaż detaliczna sprzętu sportowego prowadzona w wyspecjalizowanych sklepach, sprzedaż detaliczna prowadzona przez domy sprzedaży wysyłkowej lub internet.

(111) **242281** (220) 2007 04 20 (210) 324284
(151) 2011 09 20 (441) 2007 07 23

(732) POLKOMTEL Spółka Akcyjna, Warszawa, PL.

(540) plus razem lepiej

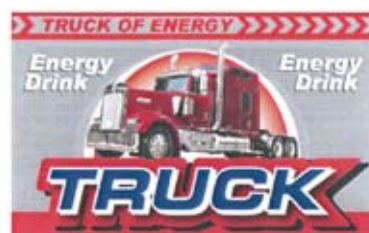
(510), (511) **09** aparaty, przewody i słuchawki telefoniczne, automaty sprzedające i mechanizmy do urządzeń uruchamianych przez wrzucenie monety lub żetonu, kasy rejestrujące, komputery i sprzęt przetwarzający dane, magnetyczne nośniki danych, maszyny liczące, płyty (dyski) z nagraniami, urządzenia do gaszenia ognia, urządzenia do nagrywania, transmisji, reprodukcji danych, dźwięku lub obrazu, urządzenia i przyrządy naukowe, żeglarskie, geodezyjne, elektryczne, kinematograficzne, optyczne, wagowe, pomiarowe, sygnalizacyjne, kontrolne, do ratowania życia, do celów dydaktycznych, **35** usługi polegające na: rejestrowaniu, sporządzaniu odpisów, składzie, kompilacji, transmisji, transkrypcji, systematyzacji pisemnych informacji (komunikatów) oraz rejestrowaniu, a także wykorzystaniu lub kompilacji danych matematycznych lub statystycznych oraz zarządzaniu zbiorami informatycznymi; informacja o działalności gospodarczej, handlu, reklamie, promocji, lokalizacji obiektów, agencje informacji handlowej; usługi w zakresie: badania rynku, telefonicznego udzielania informacji, organizacji wystaw lub targów handlowych, pośrednictwa w zawieraniu umów kupna-sprzedaży poprzez telefon

i internet; usługi świadczone on-line za pomocą łącz i urządzeń telekomunikacyjnych, polegające na umożliwieniu osobom trzecim: zlecenia i świadczenia różnych usług, zawierania umów, w szczególności handlowych oraz z osobami fizycznymi, umów pośrednictwa w zakresie dysponowania towarami związanymi ze świadczeniem usług telekomunikacyjnych, umów kupna-sprzedaży; zgrupowanie na rzecz osób trzecich towarów związanych ze świadczeniem usług telekomunikacyjnych, internetowych i elektronicznych, w tym urządzeń i akcesoriów dotyczących ofert świadczenia usług telekomunikacyjnych, elektronicznych, internetowych, finansowych, ubezpieczeniowych, licencji na przedmioty własności intelektualnej, doradczych, pozwalające nabywcy wygodnie oglądać lub zapoznać się z opisem towarów oraz kupować te towary i zamawiać usługi z nimi powiązane w szczególności: z katalogu różnych towarów z branży przemysłowej, w szczególności telekomunikacyjnej, za pośrednictwem usługi elektronicznej, na stronie internetowej oraz usługi pośrednictwa w powyższym zakresie, wszystkie zawarte w tej klasie, **36** usługi w zakresie: pośrednictwa w zawieraniu umów ubezpieczeniowych poprzez telefon i internet, sprawdzania stanu konta poprzez telefon i internet; informacje finansowe i o usługach finansowych, informacja o ubezpieczeniach; usługi świadczone on-line polegające na umożliwieniu: zawierania umów ubezpieczeniowych, kredytowych, bankowych oraz otwierania rachunków bankowych, dokonywania operacji bankowych, dostępu do konta bankowego, również za pośrednictwem telekomunikacji, **38** usługi telekomunikacyjne; informacja o telekomunikacji, usługach telekomunikacyjnych, elektronicznych i internetowych; przesyłanie informacji; gromadzenie i rozpowszechnianie wiadomości poprzez sieci komunikacyjne, w tym sieć telewizyjną, satelitarną i internet, agencje informacyjne w zakresie wiadomości i aktualności; usługi w zakresie: rozpowszechniania systemów przekazywania dźwięku i obrazu w łączności radiofonicznej, telegraficznej, telefonicznej, telefonii komórkowej, telefaksowej, w systemie cyfrowym, usługi w zakresie łączności: radiofonicznej, telegraficznej, telefonicznej, telefonii komórkowej i poprzez internet, telefaksowej, ustalania taryf i opłat, obsługi satelitów i przekazów satelitarnych, organizowania systemów transmisyjnych, przesyłania dźwięku, obrazu i sms-ów, usługi w zakresie: poczty elektronicznej, zleceń przywoławczych z zastosowaniem radia, telefonu lub innych środków komunikacji elektronicznej, usługi w zakresie prowadzenia: stacji radiowych, telewizyjnych oraz transmitowania dźwięku i obrazu, usługi w zakresie zbierania i przekazywania aktualności informacyjnych z wykorzystaniem: multimedii, urządzeń telekomunikacyjnych, usługi w zakresie wypożyczania telefonów, modemów i innych urządzeń telekomunikacyjnych; obsługa klientów przy wykorzystaniu sieci Internet umożliwiająca dostarczanie klientom informacji oraz otrzymywanie informacji od klientów; elektroniczny serwis informacji typu on-line polegający na tworzeniu, prowadzeniu baz danych i udostępnianiu informacji z możliwością elektronicznego przyjmowania i przekazywania wiadomości; wszystkie zawarte w tej klasie, **41** usługi w zakresie nauczania poprzez telefon, internet, radio i telewizję; informacja o nauczaniu, kształceniu, rozrywce, działalności sportowej i kulturalnej.

(111) **242282** (220) 2010 03 31 (210) 368537
(151) 2011 09 27 (441) 2010 07 05

(732) ENERGY DRINK DYSTRYBUCJA Spółka z ograniczoną odpowiedzialnością, Koszalin, PL.

(540)



Kolor znaku: biały, czerwony, czarny, srebrny, szary, granatowy

(531) 18.1.7, 18.1.8, 24.15.21, 26.2.7, 27.5.1, 29.1.15

(510), (511) **32** wody mineralne gazowane i niegazowane, napoje energetyzujące, napoje, soki, syropy i inne produkty do produkcji napojów zawarte w tej klasie.

(111) **242283** (220) 2010 04 13 (210) 369085
 (151) 2011 09 19 (441) 2010 07 19
 (732) Zbigniew Wieczorek, Warszawa, PL.
 (540) BODY SUSHI SHOW
 (510), (511) **41** organizacja pokazów w formie rozrywki z wykorzystaniem modeli i modelek, **43** usługi gastronomiczne.

(111) **242284** (220) 2010 04 27 (210) 369634
 (151) 2011 09 22 (441) 2010 08 02
 (732) POLKOMTEL Spółka Akcyjna, Warszawa, PL.
 (540) amatorska plusliga
 (510), (511) **09** aparaty, przewody i słuchawki telefoniczne; automaty sprzedające i mechanizmy do urządzeń uruchamianych przez wrzucenie monety lub żetonu; kasy rejestrujące; komputery i sprzęt przetwarzający dane; modemy komputerowe, modemy komputerowe w standardzie PCMCIA, modemy komputerowe zewnętrzne USB, karty modemowe, karty PC, urządzenia i części urządzeń służących do bezprzewodowego dostępu do sieci komputerowych, w tym Internetu; oprogramowanie; magnetyczne nośniki danych; maszyny liczące; płyty (dyski) z nagraniami; urządzenia do gaszenia ognia; urządzenia do nagrywania, transmisji, reprodukcji danych, dźwięku lub obrazu; urządzenia i przyrządy naukowe, żeglarskie, geodezyjne, elektryczne, kinematograficzne, optyczne, wagowe, pomiarowe, sygnalizacyjne, kontrolne, do ratowania życia, do celów dydaktycznych, **16** publikacje, czasopisma, książki, papier, tektura i wyroby z tych materiałów nie ujęte w innych klasach, druki, materiały introligatorskie, materiały fotograficzne, materiały piśmienne, materiały szkoleniowe i instruktażowe (z wyjątkiem aparatów), materiały z tworzyw sztucznych do pakowania (nie ujęte w innych klasach), **24** tekstylia i wyroby włókiennicze nie ujęte w innych klasach, flagi, **25** odzież, odzież sportowa, obuwie, obuwie sportowe, nakrycia głowy, **28** gry i zabawki, artykuły gimnastyczne i sportowe nie ujęte w innych klasach, **35** usługi polegające na: rejestrowaniu, sporządzaniu odpisów, składzie, kompilacji, transmisji, transkrypcji, systematyzacji pisemnych informacji (komunikatów) oraz rejestrowaniu a także wykorzystaniu lub kompilacji danych matematycznych lub statystycznych oraz zarządzaniu zbiorami informatycznymi; usługi w zakresie: reklamy i działalności informacyjnej, badania rynku, telefonicznego udzielania informacji dla nieobecnych abonentów, organizacji wystaw lub targów handlowych i reklamowych, pośrednictwa w zawieraniu umów kupna-sprzedaży poprzez telefon i Internet, obsługa klientów przy wykorzystaniu sieci Internet; usługi telekomunikacyjne on-line polegające na umożliwieniu: zlecenia usług, świadczenia usług, zawierania umów, umów pośrednictwa, umów kupna-sprzedaży, wykonywania umów; zgrupowanie na rzecz osób trzecich towarów związanych ze świadczeniem usług telekomunikacyjnych, internetowych i elektronicznych, takich jak: aparaty i przyrządy łącznościowe i telekomunikacyjne, elektryczne i elektroniczne aparaty i przyrządy, wszystkie do przetwarzania, rejestracji, magazynowania, transmisji, wyszukiwania lub odbioru danych, aparaty do nagrywania, transmisji lub reprodukcji dźwięku, obrazu lub zakodowanych danych, aparaty telewizyjne, hologramy, komputery, programowane układy elektroniczne do przenoszenia danych, programy komputerowe, oprogramowanie komputerowe, dyski, taśmy i drutowe pamięci magnetyczne wszystkie będące magnetycznymi nośnikami danych, karty magnetyczne czyste i z zapisem, oprogramowanie komputerowe dostarczane z Internetu, publikacje elektroniczne (ściągalne) dostarczane w trybie on-line z komputerowej bazy danych lub z Internetu, oprogramowanie komputerowe i urządzenia telekomunikacyjne (w tym modemy) umożliwiające połączenie z bazami danych i z Internetem, oprogramowanie komputerowe umożliwiające wyszukiwanie danych, moduły ładowalne z muzyką w formie cyfrowej (ściągalne) dostarczane z komputerowej bazy danych lub z Internetu, moduły ładowalne z muzyką w formie cyfrowej dostarczane z plików MP3, odtwarzacze plików MP3, nadajniki i odbiorniki satelitarne, przewody drutowe elektryczne i kable elektryczne, aparaty i przyrządy przywoławcze, radiowe aparaty i przyrządy przywoławcze oraz aparaty i przyrządy radiotelefoniczne, telefony, telefony przenośne i słuchawki telefoniczne, akcesoria do telefonów i słuchawek telefonicznych, adaptory do telefonów, urządzenia do ładowania akumulatorów telefonicznych, telefoniczne zestawy głośnomówiące na biurko lub stosowane w samochodach, widełki do samochodowych słuchawek telefonicznych, torby i futerały przystosowane szczególnie do przechowywania i przenoszenia mobilnych urządzeń elektro-

nicznych oraz wyposażenia i akcesoriów elektronicznych, skomputeryzowane organizery osobiste, anteny, baterie, mikroprocesory, klawiatury, modemy, elektroniczne globalne systemy określania położenia, elektroniczne aparaty i przyrządy nawigacyjne i określające położenie, aparaty i przyrządy do monitorowania (inne niż do monitorowania in-vivo), aparaty radiowe, elektryczne aparaty i przyrządy sterujące, testujące (inne niż do testowania in-vivo), sygnalizacyjne, kontrolne i do celów dydaktycznych, aparaty i przyrządy optyczne i elektrooptyczne, filmy wideo, elektryczne i elektroniczne akcesoria i sprzęt peryferyjny zaprojektowany i przystosowany do używania z komputerami, urządzeniami audiowizualnymi oraz sprzętem i aparatami do gier elektronicznych, części i osprzęt do wszystkich wyżej wymienionych towarów, apaszk jedwabne, antystresery, baloniki, bandanki, banery, bezrękawniki, bloczki karteczek samoprzylepnych, bluzy, bombki, breloczki, chorągiewki, clipboardy, czapki, daszki, długopisy, elektroniczne urządzenia do tłumaczeń językowych, elektroniczne urządzenia ze słownikiem, etui skórzane na długopisy, etui skórzane na wizytówki, flagi, galanteria odzieżowa damska i męska, galanteria skórzana, galanteria papierowa, joja, kalendarze, kalkulatory, kapelusze, karafki, konstrukcje dmuchane i balony, kosmetyczki, kosmetyki, koszulki polo, krawaty, krzeselka, kubki, kurtki, latawce, linijki, maskotki, materiały biurowe i szkolne, medale, pudełka, naklejki i nalepki, notesy, obrusy, ołówki, opakowania na napoje, organizery, otwieracze do butelek, pałeczki chińskie, papiery pakowe, parasole, parasolki, parawany, para jedwabne, piłki, piórniki, plecaki, płotki, podkładki pod kubki, kieliszki i szklanki, podkładki pod mysz, pompony, portfele, postery, potykacze, radioodbiorniki, rękawiczki, ręczniki, sakwy rowerowe, sakwy podróżne, samochodowe osłony przeciwsłoneczne, siatki, skrobaczki do szyb, słodczyce, standy, stroje dla personelu, szale, szaliki, świece, tablice, teczki skórzane, terkotki, termosy, torciki, trąbki, t-shirty, wizytowniki, wody perfumowane i perfumy, worki żeglarskie, wyroby ze szkła i porcelany, zabawki, zegary ścienne, zegarki, znaczki z logo, pozwalające nabywcy wygodnie oglądać lub zapoznać się z opisem oraz kupować te towary, w szczególności: z katalogu różnych artykułów, za pośrednictwem usługi elektronicznej, na stronie internetowej oraz usługi pośrednictwa w powyższym zakresie; usługa polegająca na prezentacji ofert usług internetowych w zakresie reklamy, usług doradczych w zakresie organizowania i prowadzenia działalności gospodarczej, **36** usługi w zakresie: pośrednictwa w zawieraniu umów ubezpieczeniowych poprzez telefon i Internet, sprawdzania stanu konta poprzez telefon i Internet; usługa polegająca na prezentacji ofert usług finansowych, usług ubezpieczeniowych, usług internetowych w zakresie finansów i ubezpieczeń, usług doradczych w sprawach finansowych i ubezpieczeniowych; usługi telekomunikacyjne on-line polegające na umożliwieniu: zawierania umów ubezpieczeniowych, umów kredytowych, umów bankowych oraz otwierania rachunków bankowych, dokonywania operacji bankowych, dostępu do konta bankowego; usługi w zakresie płatności mobilnych, usługi w zakresie płatności z wykorzystaniem środków komunikacji elektronicznej, **38** usługi telekomunikacyjne; usługi w zakresie: rozpowszechniania systemów przekazywania dźwięku i obrazu w łączności radiofonicznej, telegraficznej, telefonicznej, telefonii komórkowej, telefaksowej, w systemie cyfrowym; usługi w zakresie: łączności radiofonicznej, telegraficznej, telefonicznej, telefonii komórkowej i poprzez Internet, telefaksowej, ustalania taryf i opłat, obsługi satelitów i przekazów satelitarnych, organizowania systemów transmisyjnych, przesyłania dźwięku i obrazu i sms-ów; usługa polegająca na prezentacji ofert usług telekomunikacyjnych, usług łączności elektronicznej oraz usług internetowych w zakresie telekomunikacji; usługi w zakresie: poczty elektronicznej, zleceń przywoławczych z zastosowaniem radia, telefonu lub innych środków komunikacji elektronicznej; usługi w zakresie prowadzenia: stacji radiowych, telewizyjnych oraz transmitowania dźwięku i obrazu; usługi w zakresie zbierania i przekazywania aktualności informacyjnych z wykorzystaniem: multimedii, urządzeń telekomunikacyjnych; usługi w zakresie wypożyczania telefonów, modemów i innych urządzeń telekomunikacyjnych; obsługa klientów przy wykorzystaniu sieci Internet; elektroniczny serwis informacji typu on-line polegający na tworzeniu, prowadzeniu baz danych i udostępnianiu informacji z możliwością elektronicznej przyjmowania i przekazywania wiadomości; usługi internetowe w zakresie poczty elektronicznej, telekomunikacji, telefonii komórkowej, radiotelefonii i telewizji; usługi lokalizacyjne, **41** usługi z zakresu nauczania, kształcenia, rozrywki, usługi w zakresie działalności sportowej i kulturalnej; usługi w zakresie nauczania poprzez telefon,

Internet, radio i telewizję oraz inne środki komunikacji elektronicznej; usługa polegająca na prezentacji ofert usług doradczych w zakresie edukacji i kształcenia; informacja o działalności sportowej.

(111) **242285** (220) 2010 04 27 (210) 369635
 (151) 2011 09 22 (441) 2010 08 02
 (732) POLKOMTEL Spółka Akcyjna, Warszawa, PL.
 (540)



Kolor znaku: zielony, czarny, szary

(531) 21.3.1, 26.11.2, 27.5.1, 29.1.13

(510), (511) **09** aparaty, przewody i słuchawki telefoniczne; automaty sprzedające i mechanizmy do urządzeń uruchamianych przez wrzucenie monety lub żetonu; kasy rejestrujące; komputery i sprzęt przetwarzający dane; modemy komputerowe, modemy komputerowe w standardzie PCMCIA, modemy komputerowe zewnętrzne USB, karty modemowe, karty PC, urządzenia i części urządzeń służących do bezprzewodowego dostępu do sieci komputerowych, w tym Internetu; oprogramowanie; magnetyczne nośniki danych; maszyny liczące; płyty (dyski) z nagraniami; urządzenia do gaszenia ognia; urządzenia do nagrywania, transmisji, reprodukcji danych, dźwięku lub obrazu; urządzenia i przyrządy naukowe, żeglarskie, geodezyjne, elektryczne, kinematograficzne, optyczne, wagowe, pomiarowe, sygnalizacyjne, kontrolne, do ratowania życia, do celów dydaktycznych, **16** publikacje, czasopisma, książki, papier, tektura i wyroby z tych materiałów nie ujęte w innych klasach, druki, materiały introligatorskie, materiały fotograficzne, materiały piśmienne, materiały szkoleniowe i instruktażowe (z wyjątkiem aparatów), materiały z tworzyw sztucznych do pakowania (nie ujęte w innych klasach), **24** tekstylia i wyroby włókiennicze nie ujęte w innych klasach, flagi, **25** odzież, odzież sportowa, obuwie, obuwie sportowe, nakrycia głowy, **28** gry i zabawki, artykuły gimnastyczne i sportowe nie ujęte w innych klasach, **35** usługi polegające na: rejestrowaniu, sporządzaniu odpisów, składzie, kompilacji, transmisji, transkrypcji, systematyzacji pisemnych informacji (komunikatów) oraz rejestrowaniu a także wykorzystaniu lub kompilacji danych matematycznych lub statystycznych oraz zarządzaniu zbiorami informatycznymi; usługi w zakresie: reklamy i działalności informacyjnej, badania rynku, telefonicznego udzielenia informacji dla nieobecnych abonentów, organizacji wystaw lub targów handlowych i reklamowych, pośrednictwa w zawieraniu umów kupna-sprzedaży poprzez telefon i Internet, obsługa klientów przy wykorzystaniu sieci Internet; usługi telekomunikacyjne on-line polegające na umożliwieniu: zlecenia usług, świadczenia usług, zawierania umów, umów pośrednictwa, umów kupna-sprzedaży, wykonywania umów; zgrupowanie na rzecz osób trzecich towarów związanych ze świadczeniem usług telekomunikacyjnych, internetowych i elektronicznych, takich jak: aparaty i przyrządy łącznościowe i telekomunikacyjne, elektryczne i elektroniczne aparaty i przyrządy, wszystkie do przetwarzania, rejestracji, magazynowania, transmisji, wyszukiwania lub odbioru danych, aparaty do nagrywania, transmisji lub reprodukcji dźwięku, obrazu lub zakodowanych danych, aparaty telewizyjne, hologramy, komputery, programowane układy elektroniczne do przenoszenia danych, programy komputerowe, oprogramowanie komputerowe, dyski, taśmy i drutowe pamięci magnetyczne wszystkie będące magnetycznymi nośnikami danych, karty magnetyczne czyste i z zapisem, oprogramowanie komputerowe dostarczane z Internetu, publikacje elektroniczne (ściągalne) dostarczane w trybie on-line z komputerowej bazy danych lub z Internetu, oprogramowanie komputerowe i urządzenia telekomunikacyjne (w tym modemy) umożliwiające połączenie z bazami danych i z Internetem, oprogramowanie komputerowe umożliwiające wyszukiwanie danych, moduły ładowalne z muzyką w formie cyfrowej (ściągalne) dostarczane z komputerowej bazy danych lub z Internetu, moduły ładowalne z muzyką w formie cyfrowej dostarczane z plików MP3, odtwarzacze plików MP3, nadajniki i odbiorniki satelitarne, przewody drutowe elektryczne i kable elektryczne, aparaty i przyrzą-

dy przywoławcze, radiowe aparaty i przyrządy przywoławcze oraz aparaty i przyrządy radiotelefoniczne, telefony, telefony przenośne i słuchawki telefoniczne, akcesoria do telefonów i słuchawek telefonicznych, adaptory do telefonów, urządzenia do ładowania akumulatorów telefonicznych, telefoniczne zestawy głośnomówiące na biurko lub stosowane w samochodach, widełki do samochodowych słuchawek telefonicznych, torby i futerały przystosowane szczególnie do przechowywania i przenoszenia mobilnych urządzeń elektronicznych oraz wyposażenia i akcesoriów elektronicznych, skomputeryzowane organizery osobiste, anteny, baterie, mikroprocesory, klawiatury, modemy, elektroniczne globalne systemy określania położenia, elektroniczne aparaty i przyrządy nawigacyjne i określające położenie, aparaty i przyrządy do monitorowania (inne niż do monitorowania in-vivo), aparaty radiowe, elektryczne aparaty i przyrządy sterujące, testujące (inne niż do testowania in-vivo), sygnalizacyjne, kontrolne i do celów dydaktycznych, aparaty i przyrządy optyczne i elektrooptyczne, filmy wideo, elektryczne i elektroniczne akcesoria i sprzęt peryferyjny zaprojektowany i przystosowany do używania z komputerami, urządzeniami audiowizualnymi oraz sprzętem i aparatami do gier elektronicznych, części i osprzęt do wszystkich wyżej wymienionych towarów, apaszkki jedwabne, antystresery, baloniki, bandanki, banery, bezrękawniki, bloczki karteczek samoprzylepnych, bluzy, bombki, breloczki, chorągiewki, clipboardy, czapki, daszki, długopisy, elektroniczne urządzenia do tłumaczeń językowych, elektroniczne urządzenia ze słownikiem, etui skórzane na długopisy, etui skórzane na wizytówki, flagi, galanteria odzieżowa damska i męska, galanteria skórzana, galanteria papierowa, joja, kalendarze, kalkulatory, kapelusze, karafki, konstrukcje dmuchane i balony, kosmetyczki, kosmetyki, koszulki polo, krawaty, krzeselka, kubki, kurtki, latawce, linijki, maskotki, materiały biurowe i szkolne, medale, pudełka, naklejki i nalepki, notesy, obrusy, ołówki, opakowania na napoje, organizery, otwieracze do butelek, pałeczki chińskie, papiery pakowe, parasole, parasolki, parawany, para jedwabne, piłki, piórniki, plecaki, płotki, podkładki pod kubki, kieliszki i szklanki, podkładki pod mysz, pompony, portfele, postery, potykaçce, radiodiodniarki, rękawiczki, ręczniki, sakwy rowerowe, sakwy podróżne, samochodowe osłony przeciwsłoneczne, siatki, skrobaczki do szyb, słodczce, standy, stroje dla personelu, szale, szalik, świece, tablice, teczki skórzane, terkotki, termosy, torciki, trąbki, t-shirty, wizytowniki, wody perfumowane i perfumy, worki żeglarskie, wyroby ze szkła i porcelany, zabawki, zegary ścienne, zegarki, znaczki z logo, pozwalające nabywcy wygodnie oglądać lub zapoznać się z opisem oraz kupować te towary, w szczególności: z katalogu różnych artykułów, za pośrednictwem usługi elektronicznej, na stronie internetowej oraz usługi pośrednictwa w powyższym zakresie; usługa polegająca na prezentacji ofert usług internetowych w zakresie reklamy, usług doradczych w zakresie organizowania i prowadzenia działalności gospodarczej, **36** usługi w zakresie: pośrednictwa w zawieraniu umów ubezpieczeniowych poprzez telefon i Internet, sprawdzania stanu konta poprzez telefon i Internet; usługa polegająca na prezentacji ofert usług finansowych, usług ubezpieczeniowych, usług internetowych w zakresie finansów i ubezpieczeń, usług doradczych w sprawach finansowych i ubezpieczeniowych; usługi telekomunikacyjne on-line polegające na umożliwieniu: zawierania umów ubezpieczeniowych, umów kredytowych, umów bankowych oraz otwierania rachunków bankowych, dokonywania operacji bankowych, dostępu do konta bankowego; usługi w zakresie płatności mobilnych, usługi w zakresie płatności z wykorzystaniem środków komunikacji elektronicznej, **38** usługi telekomunikacyjne; usługi w zakresie: rozpowszechniania systemów przekazywania dźwięku i obrazu w łączności radiofonicznej, telegraficznej, telefonicznej, telefonii komórkowej, telefaksowej, w systemie cyfrowym; usługi w zakresie: łączności radiofonicznej, telegraficznej, telefonicznej, telefonii komórkowej i poprzez Internet, telefaksowej, ustalania taryf i opłat, obsługi satelitów i przekazów satelitarnych, organizowania systemów transmisyjnych, przesyłania dźwięku, obrazu i sms-ów; usługa polegająca na prezentacji ofert usług telekomunikacyjnych, usług łączności elektronicznej oraz usług internetowych w zakresie telekomunikacji; usługi w zakresie: poczty elektronicznej, zleceń przywoławczych z zastosowaniem radia, telefonu lub innych środków komunikacji elektronicznej; usługi w zakresie prowadzenia: stacji radiowych, telewizyjnych oraz transmitowania dźwięku i obrazu; usługi w zakresie zbierania i przekazywania aktualności informacyjnych z wykorzystaniem: multimediiów, urządzeń telekomunikacyjnych; usługi w zakresie wypożyczania telefonów, modemów i innych urządzeń telekomunikacyjnych; obsłu-

ga klientów przy wykorzystaniu sieci Internet; elektroniczny serwis informacji typu on-line polegający na tworzeniu, prowadzeniu baz danych i udostępnianiu informacji z możliwością elektronicznej przyjmowania i przekazywania wiadomości; usługi internetowe w zakresie poczty elektronicznej, telekomunikacji, telefonii komórkowej, radiotelefonii i telewizji; usługi lokalizacyjne, **41** usługi z zakresu nauczania, kształcenia, rozrywki, usługi w zakresie działalności sportowej i kulturalnej; usługi w zakresie nauczania poprzez telefon, Internet, radio i telewizję oraz inne środki komunikacji elektronicznej; usługa polegająca na prezentacji ofert usług doradczych w zakresie edukacji i kształcenia; informacja o działalności sportowej.

(111) **242286** (220) 2010 04 27 (210) 369636
 (151) 2011 09 22 (441) 2010 08 02
 (732) POLKOMTEL Spółka Akcyjna, Warszawa, PL.
 (540)



(531) 21.3.1, 26.11.2, 27.5.1
 (510), (511) **09** aparaty, przewody i słuchawki telefoniczne; automaty sprzedające i mechanizmy do urządzeń uruchamianych przez wrzucenie monety lub żetonu; kasy rejestrujące; komputery i sprzęt przetwarzający dane; modemy komputerowe, modemy komputerowe w standardzie PCMCIA, modemy komputerowe zewnętrzne USB, karty modemowe, karty PC, urządzenia i części urządzeń służących do bezprzewodowego dostępu do sieci komputerowych, w tym Internetu; oprogramowanie; magnetyczne nośniki danych; maszyny liczące; płyty (dyski) z nagraniami; urządzenia do gaszenia ognia; urządzenia do nagrywania, transmisji, reprodukcji danych, dźwięku lub obrazu; urządzenia i przyrządy naukowe, żeglarskie, geodezyjne, elektryczne, kinematograficzne, optyczne, wagowe, pomiarowe, sygnalizacyjne, kontrolne, do ratowania życia, do celów dydaktycznych, **16** publikacje, czasopisma, książki, papier, tektura i wyroby z tych materiałów nie ujęte w innych klasach, druki, materiały introligatorskie, materiały fotograficzne, materiały piśmienne, materiały szkoleniowe i instruktażowe (z wyjątkiem aparatów), materiały z tworzyw sztucznych do pakowania (nie ujęte w innych klasach), **24** tekstylia i wyroby włókiennicze nie ujęte w innych klasach, flagi, **25** odzież, odzież sportowa, obuwie, obuwie sportowe, nakrycia głowy, **28** gry i zabawki, artykuły gimnastyczne i sportowe nie ujęte w innych klasach, **35** usługi polegające na: rejestrowaniu, sporządzaniu odpisów, składzie, kompilacji, transmisji, transkrypcji, systematyzacji pisemnych informacji (komunikatów) oraz rejestrowaniu a także wykorzystaniu lub kompilacji danych matematycznych lub statystycznych oraz zarządzaniu zbiorami informatycznymi; usługi w zakresie: reklamy i działalności informacyjnej, badania rynku, telefonicznego udzielania informacji dla nieobecnych abonentów, organizacji wystaw lub targów handlowych i reklamowych, pośrednictwa w zawieraniu umów kupna-sprzedaży poprzez telefon i Internet, obsługa klientów przy wykorzystaniu sieci Internet; usługi telekomunikacyjne on-line polegające na umożliwieniu: zlecenia usług, świadczenia usług, zawierania umów, umów pośrednictwa, umów kupna-sprzedaży, wykonywania umów; zgrupowanie na rzecz osób trzecich towarów związanych ze świadczeniem usług telekomunikacyjnych, internetowych i elektronicznych, takich jak: aparaty i przyrządy łącznościowe i telekomunikacyjne, elektryczne i elektroniczne aparaty i przyrządy, wszystkie do przetwarzania, rejestracji, magazynowania, transmisji, wyszukiwania lub odbioru danych, aparaty do nagrywania, transmisji lub reprodukcji dźwięku, obrazu lub zakodowanych danych, aparaty telewizyjne, hologramy, komputery, programowane układy elektroniczne do przenoszenia danych, programy komputerowe, oprogramowanie komputerowe, dyski, taśmy i drutowe pamięci magnetyczne wszystkie będące magnetycznymi nośnikami danych, karty magnetyczne czyste i z zapisem, oprogramowanie komputerowe dostarczane z Internetu, publikacje elektroniczne (ściągalne) dostarczane w trybie on-line z komputerowej bazy danych lub z Internetu, oprogramowanie komputerowe i urządzenia telekomunikacyjne

(w tym modemy) umożliwiające połączenie z bazami danych i z Internetem, oprogramowanie komputerowe umożliwiające wyszukiwanie danych, moduły ładowalne z muzyką w formie cyfrowej (ściągalne) dostarczane z komputerowej bazy danych lub z Internetu, moduły ładowalne z muzyką w formie cyfrowej dostarczane z plików MP3, odtwarzacze plików MP3, nadajniki i odbiorniki satelitarne, przewody drutowe elektryczne i kable elektryczne, aparaty i przyrządy przywoławcze, radiowe aparaty i przyrządy przywoławcze oraz aparaty i przyrządy radiotelefoniczne, telefony, telefony przenośne i słuchawki telefoniczne, akcesoria do telefonów i słuchawek telefonicznych, adaptery do telefonów, urządzenia do ładowania akumulatorów telefonicznych, telefoniczne zestawy głośnomówiące na biurko lub stosowane w samochodach, widełki do samochodowych słuchawek telefonicznych, torby i futerały przystosowane szczególnie do przechowywania i przenoszenia mobilnych urządzeń elektronicznych oraz wyposażenia i akcesoriów elektronicznych, skomputeryzowane organizery osobiste, anteny, baterie, mikroprocesory, klawiatury, modemy, elektroniczne globalne systemy określenia położenia, elektroniczne aparaty i przyrządy nawigacyjne i określające położenie, aparaty i przyrządy do monitorowania (inne niż do monitorowania in-vivo), aparaty radiowe, elektryczne aparaty i przyrządy sterujące, testujące (inne niż do testowania in-vivo), sygnalizacyjne, kontrolne i do celów dydaktycznych, aparaty i przyrządy optyczne i elektrooptyczne, filmy wideo, elektryczne i elektroniczne akcesoria i sprzęt peryferyjny zaprojektowany i przystosowany do używania z komputerami, urządzeniami audiowizualnymi oraz sprzętem i aparatami do gier elektronicznych, części i osprzęt do wszystkich wyżej wymienionych towarów, apaszki jedwabne, antystresery, baloniki, bandanki, banery, bezrękawniki, bloczki karteczek samoprzylepnych, bluzy, bombki, breloczki, chorągiewki, clipboardy, czapki, daszki, długopisy, elektroniczne urządzenia do tłumaczeń językowych, elektroniczne urządzenia ze słownikiem, etui skórzane na długopisy, etui skórzane na wizytówki, flagi, galanteria odzieżowa damska i męska, galanteria skórzana, galanteria papierowa, joja, kalendarze, kalkulatory, kapelusze, karafki, konstrukcje dmuchane i balony, kosmetyczki, kosmetyki, koszulki polo, krawaty, krzeselka, kubki, kurtki, latawce, linijki, maskotki, materiały biurowe i szkolne, medale, pudełka, naklejki i nalepki, notesy, obrusy, ołówki, opakowania na napoje, organizery, otwieracze do butelek, pałeczki chińskie, papiery pakowe, parasole, parasolki, parawany, para jedwabne, piłki, piórniki, plecaki, płotki, podkładki pod kubki, kieliszki i szklanki, podkładki pod mysz, pompony, portfele, postery, potykacze, radioodbiorniki, rękawiczki, ręczniki, sakwy rowerowe, sakwy podróżne, samochodowe osłony przeciwsłoneczne, siatki, skrobaczki do szyb, słodczyce, standy, stroje dla personelu, szale, szaliki, świece, tablice, teczki skórzane, terkotki, termosy, torciki, trąbki, t-shirty, wizytowniki, wody perfumowane i perfumy, worki żeglarskie, wyroby ze szkła i porcelany, zabawki, zegary ścienne, zegarki, znaczki z logo, pozwalające nabywcy wygodnie oglądać lub zapoznać się z opisem oraz kupować te towary, w szczególności: z katalogu różnych artykułów, za pośrednictwem usługi elektronicznej, na stronie internetowej oraz usługi pośrednictwa w powyższym zakresie; usługa polegająca na prezentacji ofert usług internetowych w zakresie reklamy, usług doradczych w zakresie organizowania i prowadzenia działalności gospodarczej, **36** usługi w zakresie: pośrednictwa w zawieraniu umów ubezpieczeniowych poprzez telefon i Internet, sprawdzania stanu konta poprzez telefon i Internet; usługa polegająca na prezentacji ofert usług finansowych, usług ubezpieczeniowych, usług internetowych w zakresie finansów i ubezpieczeń, usług doradczych w sprawach finansowych i ubezpieczeniowych; usługi telekomunikacyjne on-line polegające na umożliwieniu: zawierania umów ubezpieczeniowych, umów kredytowych, umów bankowych oraz otwierania rachunków bankowych, dokonywania operacji bankowych, dostępu do konta bankowego; usługi w zakresie płatności mobilnych, usługi w zakresie płatności z wykorzystaniem środków komunikacji elektronicznej, **38** usługi telekomunikacyjne; usługi w zakresie: rozpowszechniania systemów przekazywania dźwięku i obrazu w łączności radiofonicznej, telegraficznej, telefonicznej, telefonii komórkowej, telefaksowej, w systemie cyfrowym; usługi w zakresie: łączności radiofonicznej, telegraficznej, telefonicznej, telefonii komórkowej i poprzez Internet, telefaksowej, ustalania taryf i opłat, obsługi satelitów i przekazów satelitarnych, organizowania systemów transmisyjnych, przesyłania dźwięku, obrazu i sms-ów; usługa polegająca na prezentacji ofert usług telekomunikacyjnych, usług łączności elektronicznej oraz usług internetowych w zakresie telekomunikacji; usługi w zakresie:

poczty elektronicznej, zleceń przywoławczych z zastosowaniem radia, telefonu lub innych środków komunikacji elektronicznej; usługi w zakresie prowadzenia: stacji radiowych, telewizyjnych oraz transmitowania dźwięku i obrazu; usługi w zakresie zbierania i przekazywania aktualności informacyjnych z wykorzystaniem: multimediiów, urządzeń telekomunikacyjnych; usługi w zakresie wypożyczania telefonów, modemów i innych urządzeń telekomunikacyjnych; obsługa klientów przy wykorzystaniu sieci Internet; elektroniczny serwis informacji typu on-line polegający na tworzeniu, prowadzeniu baz danych i udostępnianiu informacji z możliwością elektronicznej przyjmowania i przekazywania wiadomości; usługi internetowe w zakresie poczty elektronicznej, telekomunikacji, telefonii komórkowej, radiotelefonii i telewizji; usługi lokalizacyjne, **41** usługi z zakresu nauczania, kształcenia, rozrywki, usługi w zakresie działalności sportowej i kulturalnej; usługi w zakresie nauczania poprzez telefon, Internet, radio i telewizję oraz inne środki komunikacji elektronicznej; usługa polegająca na prezentacji ofert usług doradczych w zakresie edukacji i kształcenia; informacja o działalności sportowej.

(111) **242287** (220) 2010 07 12 (210) 372665
 (151) 2011 09 16 (441) 2010 10 25
 (732) AC PRIM Spółka z ograniczoną odpowiedzialnością, Warszawa, PL.
 (540)



Kolor znaku: zielony, pomarańczowy, żółty, ciemnoszary, szary
 (531) 3.13.1, 27.5.1, 29.1.14

(510), (511) **04** oleje przemysłowe i tłuszcze; smary; wyroby pochłaniające kurz nawilżające i wiążące zawarte w tej klasie; paliwa również benzyny silnikowe i materiały oświetleniowe; świece i knoty do oświetlenia, **09** urządzenia i przyrządy: naukowe, żeglarskie, geodezyjne, fotograficzne, kinematograficzne, optyczne, do ważenia, pomiarowe, sygnalizacyjne, kontrolne, do ratowania życia, do celów dydaktycznych; urządzenia i przyrządy do przewodzenia, przełączania, przekształcania, gromadzenia, sterowania i regulacji energii elektrycznej; urządzenia do nagrywania, przesyłania lub odtwarzania dźwięku lub obrazów; magnetyczne nośniki danych, nagrane dyski; automaty sprzedające i mechanizmy do urządzeń uruchamianych monetami; kasy rejestrujące, maszyny liczące, osprzęt do przetwarzania danych, komputery; urządzenia do gaszenia ognia, **11** urządzenia do oświetlenia, ogrzewania, wytwarzania pary, gotowania, chłodzenia, suszenia, wentylacji, zaopatrzenia w wodę oraz instalacje sanitarne.

(111) **242288** (220) 2010 07 12 (210) 372666
 (151) 2011 09 16 (441) 2010 10 25
 (732) AC PRIM Spółka z ograniczoną odpowiedzialnością, Warszawa, PL.
 (540)



Kolor znaku: ciemnoniebieski, jasnoszary
 (531) 24.15.2, 26.11.1, 27.5.1, 29.1.12

(510), (511) **04** oleje przemysłowe i tłuszcze; smary; wyroby pochłaniające kurz nawilżające i wiążące zawarte w tej klasie; paliwa również benzyny silnikowe i materiały oświetleniowe; świece i knoty do oświetlenia, **11** urządzenia do oświetlenia, ogrzewania, wytwarzania pary, gotowania, chłodzenia, suszenia, wentylacji, zaopatrzenia w wodę oraz instalacje sanitarne, **42** badania oraz usługi-naukowe i techniczne oraz ich projektowanie; analizy przemysłowe i usługi badawcze; projektowanie i ulepszanie sprzętu oraz oprogramowania komputerowego.

(111) **242289** (220) 2010 07 12 (210) 372689
 (151) 2011 11 10 (441) 2010 10 25
 (732) BRE Bank Spółka Akcyjna, Warszawa, PL.
 (540) e-Business Class
 (510), (511) **36** usługi bankowe, usługi bankowe przy użyciu technologii teleinformatycznych.

(111) **242290** (220) 2010 07 14 (210) 372758
 (151) 2011 11 14 (441) 2010 10 25
 (732) Zakłady Kablowe BITNER Celina Bitner, Kraków, PL.
 (540)



Kolor znaku: niebieski, jasnoniebieski, czarny, biały

(531) 26.11.1, 26.11.12, 27.5.1, 29.1.13

(510), (511) **06** kable metalowe nieelektryczne, wiązki kable nieelektryczne, druty metalowe z metali nieszlachetnych, końcówki, złącza i zaciski metalowe do kabli, **09** kable i wiązki kable elektryczne, kable i wiązki kable koncentryczne, kable i wiązki kable światłowodowe; kable i przewody telekomunikacyjne i teleinformatyczne, kable energoelektryczne i elektroenergetyczne niskich, średnich i wysokich napięć; kable i przewody iskrobezpieczne i bezhalogenowe; kable i przewody akustyczne; kable i przewody sygnalizacyjne i sterownicze; złącza elektryczne, koncentryczne i światłowodowe, **35** usługi prowadzenia sklepu oraz hurtowni kabli i przewodów różnego zastosowania, końcówek, złącz i zacisków do kabli, narzędzi specjalistycznych do produkcji kabli i wiązek kablowych.

(111) **242291** (220) 2010 07 14 (210) 372762
 (151) 2011 11 14 (441) 2010 10 25
 (732) Zakłady Kablowe BITNER Celina Bitner, Kraków, PL.
 (540)

BiTflex

(531) 27.5.1

(510), (511) **09** kable i wiązki kable elektryczne, kable i wiązki kable koncentryczne, kable i wiązki kable światłowodowe; kable i przewody telekomunikacyjne i teleinformatyczne, kable energoelektryczne i elektroenergetyczne niskich, średnich i wysokich napięć; kable i przewody iskrobezpieczne i bezhalogenowe; kable i przewody akustyczne; kable i przewody sygnalizacyjne i sterownicze; złącza elektryczne, koncentryczne i światłowodowe.

(111) **242292** (220) 2010 07 14 (210) 372763
 (151) 2011 11 14 (441) 2010 10 25
 (732) Zakłady Kablowe BITNER Celina Bitner, Kraków, PL.
 (540)

BiTsensor

(531) 27.5.1

(510), (511) **09** kable i wiązki kable elektryczne, kable i wiązki kable koncentryczne, kable i wiązki kable światłowodowe; kable i przewody telekomunikacyjne i teleinformatyczne, kable ener-

golektryczne i elektroenergetyczne niskich, średnich i wysokich napięć; kable i przewody iskrobezpieczne i bezhalogenowe; kable i przewody akustyczne; kable i przewody sygnalizacyjne i sterownicze; złącza elektryczne, koncentryczne i światłowodowe.

(111) **242293** (220) 2010 07 26 (210) 373371
 (151) 2011 09 16 (441) 2010 11 08
 (732) Tomasz Mróz, Zgorzelec, PL.
 (540)



Kolor znaku: czerwony, czarny

(531) 2.1.11, 27.5.1, 29.1.12
 (510), (511) **43** usługi gastronomiczne, a w tym prowadzenie restauracji, pizzerii, kawiarni, kafeterii, cukierni, lodziarni, herbaciarni, barów; usługi cateringowe, przygotowywanie dań (żywność i napoje) na zamówienie oraz ich dostawa; usługi hotelarskie, rezerwacja i wynajem pokojów.

(111) **242294** (220) 2010 07 29 (210) 373502
 (151) 2011 09 16 (441) 2010 11 08
 (732) ORLEN OIL Spółka z ograniczoną odpowiedzialnością, Kraków, PL.
 (540)



Kolor znaku: czerwony, żółty, biały

(531) 1.15.15, 27.5.1, 29.1.13
 (510), (511) **04** środki smarne, oleje silnikowe.

(111) **242295** (220) 2010 07 29 (210) 373520
 (151) 2011 09 16 (441) 2010 11 08
 (732) Castorama Polska Spółka z ograniczoną odpowiedzialnością, Warszawa, PL.
 (540)



Kolor znaku: czarny, szary

(531) 14.7.6, 14.7.12, 26.2.1, 27.5.1, 29.1.12
 (510), (511) **35** usługi reklamowe, demonstrowanie i dystrybucja materiałów reklamowych, ulotek, prospektów, druków dotyczących: majsterkowania, materiałów do majsterkowania, materiałów konstrukcyjnych, materiałów elektrycznych i elektronicznych, usługi promocji towarów dla osób trzecich, prowadzenie sklepu i/lub hurtowni oraz usługi prowadzenia sprzedaży, w tym usługi sprzedaży korespondencyjnej i z wykorzystaniem telekomunikacji, następujących towarów: nawozy, torf polepszacze do ziemi, ziemia do roślin, produkty do oczyszczania i zmiękczenia wody, produkty chemiczne przeznaczone dla ogrodnictwa, kleje, kleje do tapet, wosk do ochrony drzew, produkty do odtłuszczenia i detergenty, produkty do odklejania tapet, mieszaniny przeciwogmowe, barwniki, lakier, farby, substancje przeciwko rdzy i do konserwowania drewna, substancje

barwiące, metal w listkach iproszku dla malarzy, dekoratorów, drukarzy i artystów, podkład pod farbę, farba ogniotrwała, farba bakterio-bójcza, lakier, oleje do podłogi, preparaty do wybielania, ściernia, mydła, pasta woskowa, pasta do parkietu, pasta donabłyszczania, substancje ściernie, produkty przeciw rdzy, rozpuszczalniki, preparaty do przeczyszczania rur, szampony do pokrywania podłóg, wywabiacze, odkamieniacze do użytku innego niż domowego, papier ścierny, wiązania terpentyna, produkty do zdejmowania farby, produkty do wchłaniania i kurzu, świeczki, herbicydy, trutki na myszy, środki antybakteryjne, środki do zwalczania gryzoni, środki higieniczne-dezynfekujące, pasożyto-bójcze, materiały budowlane laminowane, wyroby ślusarskie, gwoździe, śruby, nakrętki, nity, elementy konstrukcyjne metalowe i niemetalowe, pudełka i skrzynki na narzędzia, kufry i pojemniki, szklarnie, przenośne uchwyty, zasobniki i zbiorniki, pułapki na zwierzęta, wieszaki, kraty i kratownice, złączki, zamknięcia i zasuwki, szpule i bębny do zwijania, wiatrowskazy, stropy metalowe i niemetalowe, płyty konstrukcyjne metalowe i niemetalowe, bramy i bramki, barierki, baseny metalowe niemetalowe, drabiny, paliki, siatki metalowe i niemetalowe, rury, klamki do drzwi, drzwi, zasuwki oraz rygle, taborety, stopnie i podnóżki, sejfy, kołki, skrzynki na listy, liny, okucia, zawiasy, okiennice metalowe i niemetalowe, okna, rynny metalowe i niemetalowe, kanary ściekowe metalowe i niemetalowe, dachówki metalowe i niemetalowe, gzymsy, kątowniki, klucze, boazerie, dachówki, rusztowania, schody, zbrojenia, maszyny ogrodnicze, obrabiarki, glebogryzarki, kosiarki ogrodowe, ugniataarki, mechaniczne bębny do zwijania, pompy, pompy do wierceń, betoniarki, wciągniki, kompresory, dywanów, urządzenia do spawania na gaz, lutownicze na gaz, odkurzacz, wiertarki, pompy nawadniające, zespoły prądnicowe, piły, piła taśmowa, brzeszczoty do pił, narzędzia ogrodnicze, motykograbię, motyki, pazurki, grabki, grabie, rydło, szpadle, sztychówki, łopaty, oskardy, kosy: urządzenia do siania, napowietrzacze, urządzenia do przycinania żywopłotów, nożyce ogrodowe, ręczna kosiarka ogrodowa, sekatory, narzędzia do cięcia drzew i gałęzi, sierpy, siekiery, perforatory, obcęgi, kleszcze, klucze jako narzędzia, narzędzia do montowania, lewarki i podnośniki ręczne, nożyczki, urządzenia do odklejania tapet, młotki, rozpylacze środków owadobójczych, noże, narzędzia posadzkarza do kładzenia glazury i terakoty, wiertła, śrubokręty, piły do metalu, brzeszczoty pił, narzędzia ręczne do ścinania, wyostrzania, przecinania, piłowania, ostrzenia, ściernia, dłuta, pilniki do drewna, strugi, młotki drewniane, pasy do noszenia narzędzi, węgielnice, ściskacze, szpachelki, obcinaki do rur, aparaty i urządzenia optyczne, do ważenia, domierzenia, do sygnalizacji, do kontroli i nadzoru, urządzenia gaśnicze, rękawice ochronne, okulary ochronne, programatory, termometry, urządzeni do zdalnego sterowania, anteny satelitarne, elektryczne urządzenia do spawania, gniazdko elektryczne, wyłączniki samoczynne, kable elektryczne, anteny, liczniki i tablice elektryczne, łączniki elektryczne, wyłączniki elektryczne, domofon elektryczny, alarmy, ogniwa elektryczne, zawory sterowane elektrycznie, kaski ochronne, pompy przeciwpożarowe, suwmiarki, kontakty, narzędzia miernicze, piony sznurkowe, bezpieczniki w tym topikowe, urządzenia i aparaty oraz instalacje do oświetlania, grzania, wytwarzania pary, suszenia, dystrybucji wody i instalacji sanitarnych, urządzenia do spalania, fontanny, aparaty do filtrowania wody, aparaty i maszyny do oczyszczania i zmiękczenia wody, wodotryski ozdobne, grille, konwektory, latarki, przenośne lampy, żarówki, girlandy do użytku wewnętrznego i zewnętrznego, rezerwuary do spłuczek, spłuczki, filtry jako części instalacji domowych i przemysłowych, grzejniki, termy, kotły, kran, wanny, natryski, toalety, zlewy, nawilżacze, wyciągi kuchenne, wyciągi wentylacyjne, klimatyzatory, wentylatory, urządzenia do wentylacji, kominki, syfony, wieszaki na ręczniki, kółka do taczek, wózki transportowe, wózki ogrodowe, pędzle malarskie, wałki do malowania mieszkań, kleje, cement boazeria, słupki, altanki, zadaszenia ogrodowe, wiaty, tynk, glazura, kominki, szkło izolujące, parkiet, deski, wykładziny, rynny dachowe, rusztowanie, schody, konstrukcje szkieletowe, okna, okiennice, zawiasy, kanały ściekowe, rowy odpływowe, gzymsy, lustra, rami, okleina ścienna dekoracyjna nie z tekstyliów, pręty, pierścienie, haczyki, wieszaki, karnisze niemetalowe, karnisze metalowe, rolki, szyny na firanki i zasłony, sznury spinające firanki z tekstyliów, okucia okien, mebli, drzwi, futryny, listwy maskujące, budy dla zwierząt domowych, regały, polki, stoliki do sortowania i układania, kosze, skrzynki na rośliny, zawory i zasuwki, kotły, stół do tapetowania, stół do obrabiania drewna i metalu, nogi mebli, doniczki balkonowe, meble ogrodowe, druciak, szczotka, narzędzia i materiały do sprzątania, miotły, śmietniki, pułapki na owady, dzbany, skrzynki na

rośliny, doniczki, osłony na doniczki nie z papieru, klosze, przyrządy do podlewania, lance i pistolety zraszające, zraszacze, wózki do węży, bębny ze zwijaczami, froterki nieelektryczne, urządzenia do suszenia, suszarki, podpory pod rośliny, rękawiczki ogrodowe, linki ogrodnicze, linki i siatki do ochrony upraw, moskitiery, rolety z materiałów tekstylnych, ubranie do majsterkowania i ogrodnictwa, dywany, słomianki, maty, linoleum i inne pokrycia podłóg, wycieraczki, maty antypoślizgowe, tapety, huśtawki, siatki, baseny, nasiona, **37** usługi budowlane; naprawy; usługi instalacyjne: wynajem sprzętu i narzędzi budowlanych, budownictwo obiektów mieszkaniowych, czyszczenie budynków od wewnątrz i zewnątrz, czyszczenie okien, dezynfekcja, instalowanie drzwi i okna, informacja budowlana, informacja o naprawach, instalowanie i naprawa pieców, instalowanie i naprawa urządzeń elektrycznych, instalowanie i naprawa wind, instalowanie i naprawa alarmów przeciw włamaniom, instalowanie i naprawy urządzeń dla chłodnictwa, instalowanie i naprawy urządzeń do nawadniania, instalowanie oraz naprawa urządzeń klimatyzacyjnych, izolowanie budynków, konserwacja mebli, lakierowanie, malowanie, montaż i naprawa instalacji alarmowych przeciwpożarowych, montaż i naprawy instalacji grzewczych, montaż rusztowań, montaż urządzeń kuchennych, murowanie, naprawa zamków, renowacja mebli, tapetowanie, tynkowanie, usługi dekarskie, usługi hydrauliczne, wypożyczenie maszyn do czyszczenia, zabezpieczanie budynków przed wilgocią, zabezpieczanie przed korozją, zabezpieczanie obiektów budowlanych przed wilgocią, **44** usługi w zakresie ogrodnictwa, usługi w zakresie projektowania ogrodów i krajobrazowego ogrodnictwa, usługi w zakresie tępienia szkodników w ogrodnictwie, usługi w zakresie pielęgnacji trawników, usługi w zakresi stosowania nawozów i preparatów chemicznych w ogrodnictwie.

(111) **242296** (220) 2010 07 29 (210) 373521
 (151) 2011 09 16 (441) 2010 11 08
 (732) Castorama Polska Spółka z ograniczoną odpowiedzialnością, Warszawa, PL.
 (540)

TERMGAS

Kolor znaku: zielony, biały

(531) 27.5.1, 29.1.12
 (510), (511) **11** armatura regulacyjna i bezpieczeństwa do instalacji i urządzeń gazowych; kondensatory gazu, urządzenia do oczyszczenia gazu, zapalarki do gazu, generatory gazu, grzewcze urządzenia i instalacje elektryczne oraz gazowe; bojery gazowe, sprzęt kuchenny elektryczny i gazowy, kuchenki gazowe i elektryczne, wyposażenie piekarników, szybkowary elektryczne, grille na paliwo stałe, płynne i gazowe, elektryczne garnki ciśnieniowe, grzałki nurnikowe, ogrzewacze stóp, podgrzewacze do łóżek, dywany ogrzewane elektrycznie, termofory, nawilżacze do grzejników centralnego ogrzewania, naczynia wzbiorcze do instalacji centralnego ogrzewania, zawory termostatyczne do instalacji grzewczych, zbiorniki ciśnieniowe wody, armatura i oszczędzacze paliwa do pieców i kuchenek gazowych; palniki gazowe, palniki olejowe, osprzęt do palników gazowych, wyposażenie palenisk pieców; popielniki oraz ruszty do palenisk, odpowietrzniki do instalacji grzewczych, instalacje do wytwarzania pary, zasobniki pary, parowniki, palniki żarowe, piece słoneczne, podgrzewacze powietrza, pompy ciepłe, zawory mieszalnikowe, regulujące poziom, temperaturę i ciśnienie w zbiornikach i instalacjach gazowych i wodnych, rury i przewody instalacji gazowych i wodnych, armatura do urządzeń oraz instalacji wodnych i gazowych, piecyki kąpielowe, urządzenia, aparatura i instalacje chłodnicze; suszarki, lodówki, urządzenia do chłodzenia, szafy chłodnicze, suszarki elektryczne do bielizny, włosów, rąk, powietrza, bakterioobójcze lampy i palniki do oczyszczania powietrza, nawilżacze do grzejników centralnego ogrzewania, płyty grzejne, grzejniki centralnego ogrzewania, kotły do dogrzewania, grzejniki, aparatura do dezynfekcji, kropelkowe dyfuzory nawadniające, dmuchawy do instalacji nawiewu, wyciągi wentylacyjne, elementy instalacji do dystrybucji oraz uzdatniania wody i powietrza; aparaty do jonizacji powietrza, wentylatory klimatyzacyjne, filtry do wody pitnej, filtry do akwarium, filtry powietrza do klimatyzacji, węzownice instalacji destylacyjnych, grzewczych lub chłodniczych, zamrażarki, urządzenia do kąpeli, wanny łazienkowe, wanny z wirowym ruchem wody,

wyposażenie wani łazienkowych, kabiny natryskowe, osprzęt do wani, **35** usługi reklamowe, demonstrowanie i dystrybucja materiałów reklamowych, ulotek prospektów, druków dotyczących: instalacji gazowych, instalacji wodnych, grzewczych, wentylacyjnych, klimatyzacyjnych, materiałów konstrukcyjnych, materiałów elektrycznych i elektronicznych, usługi promocji towarów dla osób trzecich, prowadzenie sklepu i/lub hurtowni oraz usługi prowadzenia sprzedaży, w tym usługi sprzedaży kompetencyjnej i z wykorzystaniem telekomunikacji, następujących towarów: produkty do oczyszczania i zmiękczenia wody, mieszaniny przeciwogniowe, substancje przeciwko rdzy, farba ogniotrwała, rozpuszczalniki, preparaty do przeczyszczania rur, wywabiacze, rury, urządzenia do czyszczenia wykorzystujące parę, urządzenia do spawania na gaz, lutownice na gaz, wiertarki, zespoły prądnicowe, aparaty i urządzenia optyczne do mierzenia, do sygnalizacji kontroli i nadzoru, urządzenia gaśnicze, programatory, termometry, urządzenia zdalnego sterowania, elektryczne urządzenia do spawania, wyłączniki samoczynne, kable elektryczne, pożarowe, urządzenia i aparaty oraz instalacje do grzania, wytwarzania pary, pieczenia, suszenia, dystrybucji wody i instalacji sanitarnych, urządzenia do spalania, piecyki, fontanny, aparaty do filtrowania wody, aparaty i maszyny do oczyszczania i zmiękczenia wody, grille, konwektory, filtry jako części instalacji domowych, grzejniki, termy, kotły, krany, wanny, natryski, nawilżacze, wyciągi kuchenne, wyciągi wentylacyjne, klimatyzatory, wentylatory, urządzenia do wentylacji, kominki, syfony, materiały służące do uszczelniania, zatykania, izolowania, rurki giętkie niemetalowe, taśmy uszczelniające, łączące, izolujące, materiały konstrukcyjne niemetalowe, kominki, szkło izolujące, zawory i zasuwki, kotły, urządzenia do suszenia, suszarki.

(111) **242297** (220) 2010 08 06 (210) 373844
 (151) 2011 09 27 (441) 2011 01 03
 (732) ARGENTYNA LIMITED BHZ S.C. Grażyna Żebrowska-Buderacka, Artur Stawicki, Warszawa, PL.
 (540) SILVIANA

(510), (511) **30** herbata, kawa wszelkiego rodzaju i postaci konfekcjonowania naturalna, ziołowa różnego pochodzenia i smaku ekstrakty, wyciągi inzant na bazie herbaty i/lub kawy, **32** napoje bezalkoholowe wszelkiego rodzaju i postaci wszelkiego rodzaju, także w postaci instant koncentratów lub syropów, ekstraktów wody do picia gazowane i niegazowane, **35** prowadzenie hurtowni, sklepów, punktów sprzedaży i promocji herbat napojów i produktów do ich przyrządzania, w tym także sklepów internetowych z branż herbat i kawy.

(111) **242298** (220) 2010 08 12 (210) 374044
 (151) 2011 09 22 (441) 2010 11 22
 (732) P.W. KUŹNIA ORNATUS Kamil Kulczyk, Koronowo, PL.
 (540)



Kolor znaku: niebieski, czarny, biały

(531) 15.7.1, 27.5.1, 29.1.13
 (510), (511) **07** giętarki, **37** usługi konserwacyjne i naprawy serwisowe w zakresie giętarek oraz gotowych wyrobów metalowych kształtowanych w procesie gięcia, walcowania skręcania i wyginania, **40** usługi w zakresie kucia, prasowania, wyłaczania, gięcia, walcowania, skręcania, wyginania, cięcia i kształtowania oraz obróbka mechaniczna gotowych wyrobów metalowych.

(111) **242299** (220) 2010 08 14 (210) 374135
 (151) 2011 10 06 (441) 2010 11 22
 (732) FRANCEVINS Spółka z ograniczoną odpowiedzialnością, Warszawa, PL.
 (540) CZAS NA WINO

(510), (511) **35** prowadzenie punktów sprzedaży hurtowej i detalicznej z artykułami spożywczymi i napojami, w tym napojami alkoholowymi, **43** usługi zaopatrzenia w żywność i napoje.

(111) **242300** (220) 2010 08 17 (210) 374242
 (151) 2011 10 26 (441) 2010 11 22
 (732) Dieter Krösche, Holzminden, DE.
 (540)



(531) 1.13.1, 26.3.1, 27.5.1
 (510), (511) **35** usługi zakresie reklamy na rzecz osób trzecich; usługi w zakresie zarządzania w działalności gospodarczej; usługi w zakresie doradztwa organizacyjnego i w zakresie mikroekonomii dotyczące domów z elementów prefabrykowanych, domów stanowiących budowlę maszynową oraz domów stawianych metodą konwencjonalną oraz ich wyposażenia, **36** usługi finansowe; usługi w zakresie doradztwa finansowego; usługi w zakresie nieruchomości, pośrednictwa w zakresie nieruchomości; administrowania nieruchomościami, wynajmu i dzierżawy nieruchomości; wynajmu domów z elementów prefabrykowanych, domów stanowiących budowlę maszynową oraz domów stawianych metodą konwencjonalną do zamieszkania na próbę; usługi w zakresie doradztwa finansowego dotyczące domów z elementów prefabrykowanych, domów stanowiących budowlę maszynową oraz domów stawianych metodą konwencjonalną oraz ich wyposażenia; usługi w zakresie prezentowania domów z elementów prefabrykowanych, domów stanowiących budowlę maszynową oraz domów stawianych metodą konwencjonalną na terenach rekreacyjnych oraz obiektach wakacyjnych; prezentowania domów wzorcowych; organizowania zwiedzania domów z elementów prefabrykowanych, domów stanowiących budowlę maszynową, domów stawianych metodą konwencjonalną oraz domów wzorcowych, **42** usługi w zakresie doradztwa technicznego oraz wykonywania planów projektów dotyczących domów z elementów prefabrykowanych, domów stanowiących budowlę maszynową oraz domów stawianych metodą konwencjonalną i ich wyposażenia.

129

**DECYZJE O ODMOWIE UDZIELENIA
 PRAWA OCHRONNEGO
 (wydane po ogłoszeniu o zgłoszeniu)**

Poniższe zestawienie zawiera kolejno: numer zgłoszenia znaku towarowego oraz numer i rok wydania Biuletynu Urzędu Patentowego, w którym zgłoszenie zostało ogłoszone.

258428	12/2003	340281	16/2008
292377	13/2005	340880	17/2008
298140	22/2005	341925	19/2008
298152	22/2005	344302	23/2008
306555	11/2006	344962	24/2008
318780	06/2007	345639	25/2008
321348	11/2007	345643	25/2008
322923	13/2007	346093	26/2008
323347	14/2007	346107	26/2008
323757	15/2007	346108	26/2008
332860	04/2008	346110	26/2008
334460	07/2008	346111	26/2008
337486	12/2008	346112	26/2008
339680	15/2008	346116	26/2008
340264	16/2008	348253	04/2009
340265	16/2008	351282	10/2009
340266	16/2008	351293	10/2009

351806	11/2009	368362	14/2010
351810	11/2009	368874	15/2010
351814	11/2009	369015	15/2010
352717	12/2009	369245	15/2010
353369	13/2009	369479	16/2010
354729	15/2009	370139	17/2010
357375	20/2009	370174	17/2010
360000	25/2009	370881	18/2010
360005	25/2009	370883	18/2010
360853	01/2010	370917	18/2010
361525	02/2010	371393	19/2010
362737	04/2010	371593	20/2010
362874	04/2010	372177	21/2010
362875	04/2010	372263	21/2010
363215	05/2010	372321	21/2010
363807	09/2010	372563	21/2010
364518	07/2010	372704	22/2010
364933	09/2010	372991	22/2010
365198	09/2010	373246	22/2010
365682	10/2010	373500	23/2010
366330	11/2010	373538	23/2010
366691	12/2010	374205	24/2010
367554	13/2010	374317	24/2010
368009	13/2010	374388	24/2010
368010	13/2010	374389	24/2010
368121	14/2010	374893	25/2010
368122	14/2010	375022	26/2010

130

**DECYZJE O UMIERZENIU POSTĘPOWANIA
 (wydane po ogłoszeniu o zgłoszeniu)**

Poniższe zestawienie zawiera kolejno: numer zgłoszenia znaku towarowego oraz numer i rok wydania Biuletynu Urzędu Patentowego, w którym zgłoszenie zostało ogłoszone.

289573	08/2005	373103	22/2010
303669	06/2006	373280	22/2010
315110	25/2006	373772	23/2010
340792	17/2008	373778	23/2010
345978	26/2008	374047	24/2010
352026	11/2009	374066	24/2010
359245	24/2009	374159	24/2010
360361	26/2009	374225	24/2010
360535	26/2009	374370	24/2010
361541	03/2010	374371	24/2010
365190	09/2010	374384	24/2010
368907	15/2010	374385	24/2010
369175	15/2010	374699	25/2010
370535	18/2010	374703	25/2010
371249	19/2010	375878	01/2011
371280	19/2010	376093	02/2011
371461	19/2010	377218	03/2011
371563	20/2010	378887	07/2011
371793	20/2010	378889	07/2011
372097	21/2010	380371	10/2011
372709	22/2010	380373	10/2011
372710	22/2010	380945	11/2011
372711	22/2010	381021	11/2011
372748	22/2010	381157	11/2011
372842	22/2010	381181	11/2011
372853	22/2010	381205	11/2011
372989	22/2010	385437	18/2011
373090	13/2011	385464	18/2011
373094	22/2010	385663	18/2011

385668	18/2011	389296	25/2011	347827	03/2009	361636	02/2010
386487	19/2011	389365	25/2011	347969	03/2009	361683	02/2010
386490	19/2011	389379	25/2011	350970	09/2009	361817	03/2010
386492	19/2011	389409	25/2011	350972	09/2009	361893	03/2010
386761	20/2011	389416	25/2011	351533	10/2009	361899	03/2010
386847	20/2011	389428	25/2011	351875	11/2009	361918	03/2010
387442	21/2011	389429	25/2011	352080	11/2009	361939	03/2010
387521	21/2011	389446	25/2011	353184	13/2009	361978	03/2010
388119	22/2011	389448	25/2011	353597	13/2009	362173	03/2010
388122	22/2011	389476	25/2011	353664	14/2009	362564	04/2010
388125	22/2011	389506	25/2011	353869	14/2009	362657	04/2010
388289	23/2011	389508	25/2011	354250	14/2009	362668	04/2010
388348	23/2011	389528	25/2011	355973	18/2009	363495	06/2010
388532	23/2011	389583	25/2011	356186	18/2009	363567	06/2010
388593	23/2011	389624	25/2011	356510	19/2009	363746	06/2010
388604	23/2011	389625	25/2011	357543	21/2009	364053	07/2010
388663	23/2011	389680	25/2011	357576	21/2009	364596	08/2010
388675	23/2011	389685	25/2011	357736	21/2009	364597	08/2010
388676	23/2011	389690	25/2011	358333	22/2009	364611	08/2010
388677	23/2011	389705	25/2011	358402	22/2009	364759	08/2010
388678	23/2011	389716	25/2011	358411	22/2009	364762	08/2010
388692	23/2011	389718	25/2011	358489	22/2009	365070	09/2010
388698	23/2011	389719	25/2011	358490	22/2009	365098	09/2010
388752	23/2011	389755	25/2011	358657	22/2009	365313	09/2010
388778	23/2011	389803	26/2011	358802	23/2009	365442	10/2010
388779	23/2011	389822	26/2011	358953	23/2009	365530	10/2010
388780	23/2011	389878	26/2011	359070	23/2009	365537	10/2010
388782	23/2011	389879	26/2011	359435	24/2009	365551	10/2010
388790	24/2011	389899	26/2011	359450	24/2009	365649	10/2010
388791	24/2011	390069	26/2011	359451	24/2009	365652	10/2010
388792	24/2011	390071	26/2011	359453	24/2009	365899	10/2010
388793	24/2011	390110	26/2011	359454	24/2009	365915	10/2010
388796	24/2011	390112	26/2011	359455	24/2009	365918	10/2010
388849	24/2011	390113	26/2011	359458	24/2009	365998	15/2010
388856	24/2011	390236	26/2011	359849	25/2009	366130	11/2010
388891	24/2011	390563	01/2012	360305	26/2009	366533	11/2010
388892	24/2011	390569	01/2012	360309	26/2009	366534	11/2010
388893	24/2011	390584	01/2012	360404	26/2009	366648	12/2010
388894	24/2011	390597	01/2012	360442	26/2009	366907	12/2010
388895	24/2011	390598	01/2012	360462	26/2009	367160	12/2010
389132	24/2011	390600	01/2012	360625	26/2009	367296	12/2010
389139	24/2011	390661	01/2012	360776	01/2010	367299	12/2010
389167	24/2011	390726	01/2012	361283	02/2010	367320	12/2010
389237	24/2011	392254	04/2012	361297	02/2010	367365	12/2010
389281	25/2011			361494	02/2010	367366	12/2010
				361634	02/2010		

131

**DECYZJE STWIERDZAJĄCE WYGAŚNIĘCIE
DECYZJI O UDZIELENIU PRAWA OCHRONNEGO**

Poniższe zestawienie zawiera kolejno: numer zgłoszenia znaku towarowego oraz numer i rok wydania Biuletynu Urzędu Patentowego, w którym zgłoszenie zostało ogłoszone.

312837	21/2006	335604	09/2008
312899	21/2006	335605	09/2008
314696	24/2006	336526	11/2008
314697	24/2006	337634	12/2008
322771	13/2007	340774	17/2008
326112	19/2007	342193	19/2008
326113	19/2007	342543	20/2008
327267	21/2007	343223	21/2008
327269	21/2007	343234	21/2008
330923	01/2008	345524	25/2008
332337	03/2008	346467	01/2009

132

**PRZENIESIENIE PRAWA OCHRONNEGO
W STOSUNKU DO NIEKTÓRYCH TOWARÓW
(art. 162 ust. 4)**

Poniższe zestawienie zawiera kolejno: numer macierzysty prawa ochronnego na znak towarowy, nowy numer, nazwisko i imię lub nazwę uprawnionego ze wskazaniem miejsca zamieszkania lub siedziby uprawnionego na rzecz którego zostało przeniesione w części prawo ochronne na znak towarowy, towary, nr WUP macierzystego.

129468 129468-A
Żabka Polska S.A., Poznań, Polska
wyroby piekarnicze i ciastkarskie: klasa 30
08/2001

133

**WPISY I ZMIANY W REJESTRZE
ZNAKÓW TOWAROWYCH**

(nieuwzględnione w innych samodzielnych ogłoszeniach)

Poniższe zestawienie zawiera kolejno: numer rejestru znaków towarowych, datę wpisu, oznaczenie rubryki, w której dokonano wpisu lub zmiany oraz treść wpisu. Poszczególne rubryki rejestru znaków towarowych zawierają następujące dane:

- rubryka A - nazwisko i imię lub nazwę oraz adres uprawnionego z podaniem nazwy kraju,
 rubryka B - znak towarowy (wpisany znak towarowy lub jego odbitkę i klasy elementów graficznych - jeżeli znak je zawiera - oraz, jeżeli jest to niezbędne dla identyfikacji znaku, jego rodzaj np. znak przestrzenny, dźwiękowy, a także w przypadku znaków barwnych określenie kolorów),
 rubryka C - wykaz towarów przyporządkowanych do odpowiednich klas towarowych,
 rubryka D - prawa ograniczające prawo ochronne,
 rubryka E - kategorię znaku lub prawa ochronnego (wspólny znak towarowy, wspólny znak towarowy gwarancyjny, wspólne prawo ochronne) oraz regulamin znaku,
 rubryka F - wnioski i sprzeciwy oraz decyzje wydane w wyniku ich rozpoznania,
 rubryka G - rejestracja międzynarodowa (adnotacja o rejestracji międzynarodowej na podstawie zgłoszenia lub rejestracji krajowej),
 rubryka H - datę unieważnienia lub datę i przyczynę wygaśnięcia prawa ochronnego, zastąpienie rejestracji krajowej rejestracją międzynarodową.

Uwaga: Publikacji podlegają: zmiana uprawnionego, zmiana nazwy uprawnionego, prawa ograniczające prawo ochronne, zmiana regulaminu znaku wspólnego, sprostowania istotnych pomyłek.

37293 2012 01 31 A. Wprowadzono zmianę uprawnionego przez wykreślenie wpisu: PHILIP MORRIS PRODUCTS S.A., Neuchâtel, Szwajcaria i dokonanie wpisu: Philip Morris Brands Sàrl, Neuchâtel, Szwajcaria.

45376 2012 01 13 A. Wprowadzono zmianę nazwy uprawnionego przez wykreślenie wpisu: Fabryka Elektrofiltrów „Elwo” S.A., Pszczyzna, Polska i dokonanie wpisu: FABRYKA ELEKTROFILTRÓW „ELWO” SPÓŁKA AKCYJNA W UPADŁOŚCI, Pszczyzna, Polska 262818630.

45376 2012 01 13 A. Wprowadzono zmianę uprawnionego przez wykreślenie wpisu: FABRYKA ELEKTROFILTRÓW „ELWO” SPÓŁKA AKCYJNA W UPADŁOŚCI, Pszczyzna, Polska 262818630 i dokonanie wpisu: ELWO-BUFIL SPÓŁKA AKCYJNA, Pszczyzna, Polska.

45376 2012 01 13 A. Wprowadzono zmianę nazwy uprawnionego przez wykreślenie wpisu: ELWO-BUFIL SPÓŁKA AKCYJNA, Pszczyzna, Polska i dokonanie wpisu: ELWO SPÓŁKA AKCYJNA, Pszczyzna, Polska 241922193.

45550 2012 01 25 D. Dokonano wpisu: Na mocy §8 ust. 2 umowy licencyjnej z dnia 31 lipca 1997 r. zawartej z Fabryką Łożysk Tocznych – Kraśnik S.A., Kraśnik, Polska, umowa zostaje rozwiązana z zachowaniem 1-letniego okresu wypowiedzenia ze skutkiem od dnia 1 października 2012 r.

45826 2012 01 25 D. Dokonano wpisu: Na mocy §8 ust. 2 umowy licencyjnej z dnia 31 lipca 1997 r. zawartej z Fabryką Łożysk Tocznych – Kraśnik S.A., Kraśnik, Polska, umowa zostaje rozwiązana z zachowaniem 1-letniego okresu wypowiedzenia ze skutkiem od dnia 1 października 2012 r.

46050 2012 01 10 A. Wprowadzono zmianę uprawnionego przez wykreślenie wpisu: Przedsiębiorstwo POLMOS Białystok

Spółka Akcyjna, Białystok, Polska i dokonanie wpisu: CEDC INTERNATIONAL Sp. z o.o., Oborniki Wielkopolskie, Polska 002160096.

47606 2012 01 04 A. Wprowadzono zmianę uprawnionego przez wykreślenie wpisu: Zakłady Farmaceutyczne PLIVA Kraków Spółka Akcyjna, Kraków, Polska i dokonanie wpisu: TEVA OPERATIONS POLAND SPÓŁKA Z OGRANICZONĄ ODPOWIEDZIALNOŚCIĄ, Warszawa, Polska 012230311.

48299 2012 01 04 A. Wprowadzono zmianę uprawnionego przez wykreślenie wpisu: PLIVA Kraków Zakłady Farmaceutyczne Spółka Akcyjna, Kraków, Polska i dokonanie wpisu: TEVA OPERATIONS POLAND SPÓŁKA Z OGRANICZONĄ ODPOWIEDZIALNOŚCIĄ, Warszawa, Polska 012230311.

50122 2012 01 20 A. Wprowadzono zmianę uprawnionego przez wykreślenie wpisu: The Coca – Cola Company, Atlanta, Stany Zjednoczone Ameryki i dokonanie wpisu: POLSKI KONCERN NAF-TOWY ORLEN SPÓŁKA AKCYJNA, Płock, Polska 610188201.

51115 2012 01 16 A. Wprowadzono zmianę uprawnionego przez wykreślenie wpisu: Cilag Holding AG, Zug, Szwajcaria i dokonanie wpisu: Johnson & Johnson, New Brunswick, Stany Zjednoczone Ameryki.

52790 2012 01 31 A. Wprowadzono zmianę uprawnionego przez wykreślenie wpisu: PHILIP MORRIS PRODUCTS S.A., Neuchâtel, Szwajcaria i dokonanie wpisu: Philip Morris Brands Sàrl, Neuchâtel, Szwajcaria.

54112 2012 01 12 D. Wykreślono wpis: 31) zastaw zwykły na zabezpieczenie Zabezpieczonej Wierzytelności z Gwarancji Gwaranta 14 w EUR (zgodnie z definicją zawartą w Umowie); 32) zastaw zwykły na zabezpieczenie Zabezpieczonej Wierzytelności z Gwarancji Gwaranta 14 w USD (zgodnie z definicją zawartą w Umowie).

54113 2012 01 12 D. Wykreślono wpis: 31) zastaw zwykły na zabezpieczenie Zabezpieczonej Wierzytelności z Gwarancji Gwaranta 14 w EUR (zgodnie z definicją zawartą w Umowie); 32) zastaw zwykły na zabezpieczenie Zabezpieczonej Wierzytelności z Gwarancji Gwaranta 14 w USD (zgodnie z definicją zawartą w Umowie).

55692 2012 01 19 A. Wprowadzono zmianę uprawnionego przez wykreślenie wpisu: Metaxa B.V., Zoetermeer, Holandia i dokonanie wpisu: Rémy Cointreau Luxembourg S.A., Luxembourg, Luksemburg.

56012 2012 01 10 A. Wprowadzono zmianę uprawnionego przez wykreślenie wpisu: Przedsiębiorstwo „Polmos” Białystok Spółka Akcyjna, Białystok, Polska i dokonanie wpisu: CEDC INTERNATIONAL Sp. z o.o., Oborniki Wielkopolskie, Polska 002160096.

56130 2012 01 10 A. Wprowadzono zmianę uprawnionego przez wykreślenie wpisu: Przedsiębiorstwo „Polmos” Białystok Spółka Akcyjna, Białystok, Polska i dokonanie wpisu: CEDC INTERNATIONAL Sp. z o.o., Oborniki Wielkopolskie, Polska 002160096.

57643 2012 01 04 A. Wprowadzono zmianę uprawnionego przez wykreślenie wpisu: Zakłady Farmaceutyczne PLIVA Kraków Spółka Akcyjna, Kraków, Polska i dokonanie wpisu: TEVA OPERATIONS POLAND SPÓŁKA Z OGRANICZONĄ ODPOWIEDZIALNOŚCIĄ, Warszawa, Polska 012230311.

58733 2012 01 11 A. Wprowadzono zmianę nazwy uprawnionego przez wykreślenie wpisu: Companhia Vale de Rio Doce, Rio de Janeiro, Brazylia i dokonanie wpisu: VALE S.A., Rio de Janeiro, Brazylia.

58734 2012 01 23 A. Wprowadzono zmianę nazwy uprawnionego przez wykreślenie wpisu: Companhia Vale de Rio Doce, Rio de Janeiro, Brazylia i dokonanie wpisu: VALE S.A., Rio de Janeiro, Brazylia.

58833 2012 01 17 A. Wprowadzono zmianę siedziby uprawnionego przez wykreślenie wpisu: Eckart GmbH, Furth, Niemcy i dokonanie wpisu: Eckert GmbH, Hartenstein, Niemcy.

59597 2012 01 25 A. Wprowadzono zmianę uprawnionego przez wykreślenie wpisu: AZ Electronic Materials USA Corp., Some-

rville, Stany Zjednoczone Ameryki i dokonanie wpisu: AZ Electronic Materials (Luxembourg) S.à.r.l., Luxembourg, Luksemburg.

60959 2012 01 19 D. Dokonano wpisu: Na mocy umowy z dnia 1 lipca 2011 r. udzielono wyłącznej licencji, na czas określony do 1 lipca 2012 r., na używanie znaku towarowego NISSORUN w związku z wytwarzaniem, promocją, produkcją i sprzedażą produktu na terytorium Polski przez spółkę Sumi Agro Poland Sp. z o.o., Warszawa, Polska.

62081 2012 01 10 A. Wprowadzono zmianę uprawnionego przez wykreślenie wpisu: Przedsiębiorstwo POLMOS Białystok Spółka Akcyjna, Białystok, Polska i dokonanie wpisu: CEDC INTERNATIONAL Sp. z o.o., Oborniki Wielkopolskie, Polska 002160096.

63569 2012 01 12 D. Wykreślono wpis: 31) zastaw zwykły na zabezpieczenie Zabezpieczonej Wierzytelności z Gwarancji Gwaranta 14 w EUR (zgodnie z definicją zawartą w Umowie); 32) zastaw zwykły na zabezpieczenie Zabezpieczonej Wierzytelności z Gwarancji Gwaranta 14 w USD (zgodnie z definicją zawartą w Umowie).

64437 2012 01 17 A. Wprowadzono zmianę siedziby uprawnionego przez wykreślenie wpisu: HLT INTERNATIONAL IP SUB INC., Beverly Hills, Stany Zjednoczone Ameryki i dokonanie wpisu: HLT INTERNATIONAL IP SUB INC., McLean, Stany Zjednoczone Ameryki.

64476 2012 01 25 A. Wprowadzono zmianę nazwy uprawnionego przez wykreślenie wpisu: Aloka Co., Ltd., Tokio, Japonia i dokonanie wpisu: Hitachi Aloka Medical, Ltd., Tokio, Japonia.

65630 2012 01 19 A. Wprowadzono zmianę uprawnionego przez wykreślenie wpisu: Maria – Schutz Apotheke Mr. Pharm G. Niederkofler KG, Wiedeń, Austria i dokonanie wpisu: BIOINFUS Handels GmbH, Wels, Austria.

67754 2012 01 04 A. Wprowadzono zmianę uprawnionego przez wykreślenie wpisu: Zakłady Farmaceutyczne PLIVA Kraków Spółka Akcyjna, Kraków, Polska i dokonanie wpisu: TEVA OPERATIONS POLAND SPÓŁKA Z OGRANICZONĄ ODPOWIEDZIALNOŚCIĄ, Warszawa, Polska 012230311.

69786 2012 01 25 A. Wprowadzono zmianę siedziby uprawnionego przez wykreślenie wpisu: Carrefour (S.A.), Levallois-Perret, Francja i dokonanie wpisu: Carrefour (S.A.), Boulogne Billancourt, Francja.

70405 2012 01 04 A. Wprowadzono zmianę uprawnionego przez wykreślenie wpisu: Zakłady Farmaceutyczne PLIVA Kraków Spółka Akcyjna, Kraków, Polska i dokonanie wpisu: TEVA OPERATIONS POLAND SPÓŁKA Z OGRANICZONĄ ODPOWIEDZIALNOŚCIĄ, Warszawa, Polska 012230311.

71736 2012 01 16 A. Wprowadzono zmianę nazwy uprawnionego przez wykreślenie wpisu: Ottakringer Brauerei AG, Wiedeń, Austria i dokonanie wpisu: Ottakringer Getränke AG, Wiedeń, Austria.

72063 2012 01 23 A. Wprowadzono zmianę uprawnionego przez wykreślenie wpisu: Coty Deutschland GmbH, Moguncja, Niemcy i dokonanie wpisu: Coty Prestige Lancaster Group GmbH, Moguncja, Niemcy.

72063 2012 01 23 A. Wprowadzono zmianę uprawnionego przez wykreślenie wpisu: Coty Prestige Lancaster Group GmbH, Moguncja, Niemcy i dokonanie wpisu: Coty GmbH, Moguncja, Niemcy.

72063 2012 01 23 A. Wprowadzono zmianę nazwy uprawnionego przez wykreślenie wpisu: Coty GmbH, Moguncja, Niemcy i dokonanie wpisu: Coty Germany GmbH, Moguncja, Niemcy.

72066 2012 01 23 A. Wprowadzono zmianę uprawnionego przez wykreślenie wpisu: Coty Deutschland GmbH, Moguncja, Niemcy i dokonanie wpisu: Coty Prestige Lancaster Group GmbH, Moguncja, Niemcy.

72066 2012 01 23 A. Wprowadzono zmianę uprawnionego przez wykreślenie wpisu: Coty Prestige Lancaster Group GmbH, Moguncja, Niemcy i dokonanie wpisu: Coty GmbH, Moguncja, Niemcy.

72066 2012 01 23 A. Wprowadzono zmianę nazwy uprawnionego przez wykreślenie wpisu: Coty GmbH, Moguncja, Niemcy i dokonanie wpisu: Coty Germany GmbH, Moguncja, Niemcy.

72431 2012 01 11 A. Wprowadzono zmianę uprawnionego przez wykreślenie wpisu: CIRRUS SYSTEM, LLC., Purchase, Stany Zjednoczone Ameryki i dokonanie wpisu: MasterCard International Incorporated, Purchase, Stany Zjednoczone Ameryki.

72746 2012 01 11 A. Wprowadzono zmianę uprawnionego przez wykreślenie wpisu: Control Techniques PLC, Newton, Wielka Brytania i dokonanie wpisu: Control Techniques Limited, Newton, Wielka Brytania.

73630 2012 01 23 A. Wprowadzono zmianę uprawnionego przez wykreślenie wpisu: Bionorica Arzneimittel GmbH, Neumarkt, Niemcy i dokonanie wpisu: Bionorica Arzneimittel AG, Neumarkt, Niemcy.

73630 2012 01 23 A. Wprowadzono zmianę nazwy uprawnionego przez wykreślenie wpisu: Bionorica Arzneimittel AG, Neumarkt, Niemcy i dokonanie wpisu: Bionorica AG, Neumarkt, Niemcy.

73630 2012 01 23 A. Wprowadzono zmianę uprawnionego przez wykreślenie wpisu: Bionorica AG, Neumarkt, Niemcy i dokonanie wpisu: Bionorica SE, Neumarkt, Niemcy.

74098 2012 01 19 A. Wprowadzono zmianę uprawnionego przez wykreślenie wpisu: Sara Lee Foods Europe B.V., Hoofddorp, Holandia i dokonanie wpisu: PROVIDENCE 2003 TRADE MARK LICENSING LIMITED LIABILITY COMPANY, Szentendre, Węgry.

74098 2012 01 19 A. Wprowadzono zmianę uprawnionego przez wykreślenie wpisu: PROVIDENCE 2003 TRADE MARK LICENSING LIMITED LIABILITY COMPANY, Szentendre, Węgry i dokonanie wpisu: FILODORO CALZE S.p.A., Jesi (Ancona), Włochy.

74098 2012 01 19 A. Wprowadzono zmianę uprawnionego przez wykreślenie wpisu: FILODORO CALZE S.p.A., Jesi (Ancona), Włochy i dokonanie wpisu: Golden Lady Copany S.p.A., Jesi (Ancona), Włochy.

74098 2012 01 19 A. Wprowadzono zmianę siedziby uprawnionego przez wykreślenie wpisu: Golden Lady Company S.p.A., Jesi (Ancona), Włochy i dokonanie wpisu: Golden Lady Copany S.p.A., Castiglione delle Stiviere (Mantova), Włochy.

74458 2012 01 16 A. Wprowadzono zmianę nazwy uprawnionego przez wykreślenie wpisu: SORAYA SPÓŁKA AKCYJNA, Radzymin, Polska i dokonanie wpisu: CEDERROTH POLSKA SPÓŁKA AKCYJNA, Radzymin, Polska.

75072 2012 01 11 A. Wprowadzono zmianę nazwy uprawnionego przez wykreślenie wpisu: Faiveley S.A., Saint Denis, Francja i dokonanie wpisu: FAIVELEY TRANSPORT, Saint Denis, Francja.

75283 2012 01 17 A. Wprowadzono zmianę nazwy uprawnionego przez wykreślenie wpisu: DELTA Przedsiębiorstwo Innowacyjno Wdrożeniowe Wytwórnia Artykułów Chemicznych, Dolsk, Polska i dokonanie wpisu: Przedsiębiorstwo Innowacyjno Wdrożeniowe „DELTA” Kajetan Pyrzyński, Dolsk, Polska.

75811 2012 01 25 A. Wprowadzono zmianę uprawnionego przez wykreślenie wpisu: Barbara Kasprzyk, Jacek Kasprzyk, Jarosław Kasprzyk BEE COLLECTION Przedsiębiorstwo Produkcyjno-Handlowe, Łódź, Polska i dokonanie wpisu: „BEE COLLECTION” SPÓŁKA JAWNA BARBARA KASPRZYK I WSPÓLNICY, Łódź, Polska 470598766.

75826 2012 01 25 A. Wprowadzono zmianę nazwy uprawnionego przez wykreślenie wpisu: Bumble Bee Seafoods, L.L.C., San Diego, Stany Zjednoczone Ameryki i dokonanie wpisu: Bumble Bee Foods, L.L.C., San Diego, Stany Zjednoczone Ameryki.

77156 2012 01 25 A. Wprowadzono zmianę siedziby uprawnionego przez wykreślenie wpisu: SNAPPLE BEVERAGE CORP., a Delaware Corporation, Boston, Stany Zjednoczone Ameryki i dokonanie wpisu: SNAPPLE BEVERAGE CORP., a Delaware Corporation, Rye Brook, Stany Zjednoczone Ameryki.

77189 2012 01 09 A. Wprowadzono zmianę nazwy uprawnionego przez wykreślenie wpisu: SISSEL Handels GmbH, Bregenz, Austria i dokonanie wpisu: Sissel International GmbH, Bregenz, Austria.

77414 2012 01 11 A. Wprowadzono zmianę uprawnionego przez wykreślenie wpisu: ICN Polfa Rzeszów Spółka Akcyjna Rzeszów, Polska i dokonanie wpisu: VALEANT IPM Spółka z ograniczoną odpowiedzialnością, Rzeszów, Polska 142504822.

77732 2012 01 23 A. Wprowadzono zmianę uprawnionego przez wykreślenie wpisu: Zakład Maszyn i Urządzeń Rolniczych Stolarski Antoni, Białystok, Polska i dokonanie wpisu: SAMASZ Spółka z o.o., Białystok, Polska.

77964 2012 01 23 A. Wprowadzono zmianę uprawnionego przez wykreślenie wpisu: CENTROGUM S.C. Tomasz Kosek, Krzysztof Krasnodębski, Kraków, Polska i dokonanie wpisu: CENTROGUM Tomasz Kosek & Grażyna Skowron-Kosek, Kraków, Polska.

77965 2012 01 23 A. Wprowadzono zmianę uprawnionego przez wykreślenie wpisu: CENTROGUM S.C. Tomasz Kosek, Krzysztof Krasnodębski, Kraków, Polska i dokonanie wpisu: CENTROGUM Tomasz Kosek & Grażyna Skowron-Kosek, Kraków, Polska.

80860 2012 01 12 A. Wprowadzono zmianę nazwy i siedziby uprawnionego przez wykreślenie wpisu: ORO-Produkte-Marketing GmbH, Hiddenhausen, Niemcy i dokonanie wpisu: ORO-Produkte-Marketing International GmbH, Herford, Niemcy.

80860 2012 01 12 A. Wprowadzono zmianę siedziby uprawnionego przez wykreślenie wpisu: ORO-Produkte-Marketing GmbH, Herford, Niemcy i dokonanie wpisu: ORO-Produkte-Marketing International GmbH, Lemgo, Niemcy.

80904 2012 01 19 D. Dokonano wpisu: W dniu 20 grudnia 2011 r. na podstawie postanowienia Sądu Rejonowego Katowice-Wschód w Katowicach Wydział IX Gospodarczy – Rejestru Zastawów (sygn. akt KA.IX.Ns-Rej.Za 11698/11/785) wpisano do Rejestru Zastawów pod pozycją 2288088 zastaw rejestrowy na prawie ochronnym udzielonym na znak towarowy R-80904 w celu zabezpieczenia wierzytelności przysługujących Raiffeisen Bank Polska S.A. z siedzibą w Warszawie wobec spółki Zakłady Mięsne Silesia S.A. z siedzibą w Katowicach.

80990 2012 01 10 A. Wprowadzono zmianę uprawnionego przez wykreślenie wpisu: Przedsiębiorstwo POLMOS Białystok Spółka Akcyjna, Białystok, Polska i dokonanie wpisu: CEDC INTERNATIONAL Sp. z o.o., Oborniki Wielkopolskie, Polska 002160096.

80991 2012 01 10 A. Wprowadzono zmianę uprawnionego przez wykreślenie wpisu: Przedsiębiorstwo POLMOS Białystok Spółka Akcyjna, Białystok, Polska i dokonanie wpisu: CEDC INTERNATIONAL Sp. z o.o., Oborniki Wielkopolskie, Polska 002160096.

81390 2012 01 24 A. Wprowadzono zmianę uprawnionego przez wykreślenie wpisu: STEYR-DAIMLER-PUCH AG, Wiedeń, Austria i dokonanie wpisu: SDP Landholdings GmbH, Steyr, Austria.

81390 2012 01 24 A. Wprowadzono zmianę uprawnionego przez wykreślenie wpisu: SDP Landholdings GmbH, Steyr, Austria i dokonanie wpisu: MEC Grundstücksentwicklungs GmbH, Oberwaltersdorf, Austria.

81390 2012 01 24 A. Wprowadzono zmianę uprawnionego przez wykreślenie wpisu: MEC Grundstücksentwicklungs GmbH, Oberwaltersdorf, Austria i dokonanie wpisu: MEC Magna Racino Veranstaltungen GmbH, Oberwaltersdorf, Austria.

81390 2012 01 24 A. Wprowadzono zmianę uprawnionego przez wykreślenie wpisu: MEC Magna Racino Veranstaltungen

GmbH, Oberwaltersdorf, Austria i dokonanie wpisu: MEC Austria GmbH, Oberwaltersdorf, Austria.

81390 2012 01 24 A. Wprowadzono zmianę uprawnionego przez wykreślenie wpisu: MEC Austria GmbH, Oberwaltersdorf, Austria i dokonanie wpisu: MEC Austria Holding GmbH, Oberwaltersdorf, Austria.

81390 2012 01 24 A. Wprowadzono zmianę uprawnionego przez wykreślenie wpisu: MEC Austria Holding GmbH, Oberwaltersdorf, Austria i dokonanie wpisu: MAGNA STEYR AG & Co KG, Oberwaltersdorf, Austria.

82399 2012 01 05 A. Wprowadzono zmianę uprawnionego przez wykreślenie wpisu: KEA S.C. – Przedsiębiorstwo Handlu Hurtowego Irena Preś, Bogdan Baszak, Wrocław, Polska i dokonanie wpisu: KEA SPÓŁKA JAWNA I.B. BASZAK, Wrocław, Polska 930059370.

84734 2012 01 16 A. Wprowadzono zmianę uprawnionego przez wykreślenie wpisu: Wytwórnia Surowic i Szczepionek BIOMED w Warszawie, Warszawa, Polska i dokonanie wpisu: Wytwórnia Surowic i Szczepionek BIOMED Sp. z o.o., Warszawa, Polska 000288001.

85803 2012 01 10 A. Wprowadzono zmianę uprawnionego przez wykreślenie wpisu: Przedsiębiorstwo „Polmos” Białystok Spółka Akcyjna, Białystok, Polska i dokonanie wpisu: CEDC INTERNATIONAL Sp. z o.o., Oborniki Wielkopolskie, Polska 002160096.

85811 2012 01 10 A. Wprowadzono zmianę uprawnionego przez wykreślenie wpisu: Przedsiębiorstwo „Polmos” Białystok Spółka Akcyjna, Białystok, Polska i dokonanie wpisu: CEDC INTERNATIONAL Sp. z o.o., Oborniki Wielkopolskie, Polska 002160096.

86410 2012 01 10 A. Wprowadzono zmianę uprawnionego przez wykreślenie wpisu: Przedsiębiorstwo POLMOS Białystok Spółka Akcyjna, Białystok, Polska i dokonanie wpisu: CEDC INTERNATIONAL Sp. z o.o., Oborniki Wielkopolskie, Polska 002160096.

87390 2012 01 24 A. Wprowadzono zmianę uprawnionego przez wykreślenie wpisu: General Biscuits Nederland B.V., Breda, Holandia i dokonanie wpisu: Kraft Foods Nederland B.V., Hoofddorp, Holandia.

87390 2012 01 24 A. Wprowadzono zmianę uprawnionego przez wykreślenie wpisu: Kraft Foods Nederland B.V., Hoofddorp, Holandia i dokonanie wpisu: Kraft Foods Nederland Intellectual Property B.V., Breda, Holandia.

87390 2012 01 24 A. Wprowadzono zmianę siedziby uprawnionego przez wykreślenie wpisu: Kraft Foods Nederland Intellectual Property B.V., Breda, Holandia i dokonanie wpisu: Kraft Foods Nederland Intellectual Property B.V., Oosterhout, Holandia.

88321 2012 01 24 A. Wprowadzono zmianę uprawnionego przez wykreślenie wpisu: General Biscuits Nederland B.V., Breda, Holandia i dokonanie wpisu: Kraft Foods Nederland B.V., Hoofddorp, Holandia.

88321 2012 01 24 A. Wprowadzono zmianę uprawnionego przez wykreślenie wpisu: Kraft Foods Nederland B.V., Hoofddorp, Holandia i dokonanie wpisu: Kraft Foods Nederland Intellectual Property B.V., Breda, Holandia.

88321 2012 01 24 A. Wprowadzono zmianę siedziby uprawnionego przez wykreślenie wpisu: Kraft Foods Nederland Intellectual Property B.V., Breda, Holandia i dokonanie wpisu: Kraft Foods Nederland Intellectual Property B.V., Oosterhout, Holandia.

88322 2012 01 24 A. Wprowadzono zmianę uprawnionego przez wykreślenie wpisu: General Biscuits Nederland B.V., Breda, Holandia i dokonanie wpisu: Kraft Foods Nederland B.V., Hoofddorp, Holandia.

88322 2012 01 24 A. Wprowadzono zmianę uprawnionego przez wykreślenie wpisu: Kraft Foods Nederland B.V., Hoofddorp, Holandia i dokonanie wpisu: Kraft Foods Nederland Intellectual Property B.V., Breda, Holandia.

88322 2012 01 24 A. Wprowadzono zmianę siedziby uprawnionego przez wykreślenie wpisu: Kraft Foods Nederland Intellectual Property B.V., Breda, Holandia i dokonanie wpisu: Kraft Foods Nederland Intellectual Property B.V., Oosterhout, Holandia.

88576 2012 01 16 A. Wprowadzono zmianę nazwy uprawnionego przez wykreślenie wpisu: Glaabsbräu GmbH & Co. KG, Seligenstadt, Niemcy i dokonanie wpisu: PRIVATBRAUEREI GLAAB GMBH & CO, KG, Seligenstadt, Niemcy.

88718 2012 01 10 A. Wprowadzono zmianę uprawnionego przez wykreślenie wpisu: Fabryka Farb i Lakierów ŚNIEŻKA S.A., Lubzina, Polska i dokonanie wpisu: IP Solutions Sp. z o.o., Brzeźnica, Polska.

89896 2012 01 10 A. Wprowadzono zmianę uprawnionego przez wykreślenie wpisu: Przedsiębiorstwo „Polmos” Białystok Spółka Akcyjna, Białystok, Polska i dokonanie wpisu: CEDC INTERNATIONAL Sp. z o.o., Oborniki Wielkopolskie, Polska 002160096.

90548 2012 01 25 A. Wprowadzono zmianę uprawnionego przez wykreślenie wpisu: A. CHALIMONIUK I WSPÓLNICY ATM SPÓŁKA JAWNA, Warszawa, Polska i dokonanie wpisu: ATM Przedsiębiorstwo Produkcyjne Sp. z o.o., Warszawa, Polska 017338378.

90871 2012 01 24 D. Dokonano wpisu: Na mocy umowy z dnia 1 lipca 2011 r. udzielono wyłącznej licencji, na czas określony do 1 lipca 2012 r., na używanie znaku towarowego MOSPILAN w związku z wytwarzaniem, promocją, produkcją i sprzedażą produktu na terytorium Polski przez spółkę Sumi Agro Poland Sp. z o.o., Warszawa, Polska.

95609 2012 01 24 A. Wprowadzono zmianę uprawnionego przez wykreślenie wpisu: General Biscuits Nederland B.V., Breda, Holandia i dokonanie wpisu: Kraft Foods Nederland B.V., Hoofddorp, Holandia.

95609 2012 01 24 A. Wprowadzono zmianę uprawnionego przez wykreślenie wpisu: Kraft Foods Nederland B.V., Hoofddorp, Holandia i dokonanie wpisu: Kraft Foods Nederland Intellectual Property B.V., Breda, Holandia.

95609 2012 01 24 A. Wprowadzono zmianę siedziby uprawnionego przez wykreślenie wpisu: Kraft Foods Nederland Intellectual Property B.V., Breda, Holandia i dokonanie wpisu: Kraft Foods Nederland Intellectual Property B.V., Oosterhout, Holandia.

99034 2012 01 19 D. Dokonano wpisu: W dniu 9 grudnia 2011 r. na podstawie postanowienia Sądu Rejonowego dla Krakowa-Śródmieście w Krakowie Wydział VII Gospodarczy – Rejestru Zastawów (sygn. akt KR.VII.Ns-Rej.Za 7869/11/844) wpisano do Rejestru Zastawów pod pozycją 2286550 zastaw rejestrowy na prawie ochronnym udzielonym na znak towarowy R-99034 w celu zabezpieczenia wierzytelności przysługujących BRE Bank S.A. z siedzibą w Warszawie wobec Ravel Sp. z o.o. z siedzibą w Krakowie.

99213 2012 01 04 A. Wprowadzono zmianę uprawnionego przez wykreślenie wpisu: GARDENAU Sp. z o.o., Warszawa, Polska i dokonanie wpisu: MAKARONY POLSKIE SPÓŁKA AKCYJNA, Rzeszów, Polska.

99214 2012 01 04 A. Wprowadzono zmianę uprawnionego przez wykreślenie wpisu: GARDENAU Sp. z o.o., Warszawa, Polska i dokonanie wpisu: MAKARONY POLSKIE SPÓŁKA AKCYJNA, Rzeszów, Polska.

99702 2012 01 04 A. Wprowadzono zmianę uprawnionego przez wykreślenie wpisu: Zakład Produkcyjno-Handlowy „FREZWID” Anna Sagan-Czesław Sagan, Marzena Dubiel, Marta Sagan Spółka Jawna, Skawina, Polska 351146111 i dokonanie wpisu: Zakład Produkcyjno-Handlowy „FREZWID” Marta Ostrogórska, Czesław Sagan Spółka Jawna, Skawina, Polska.

100116 2012 01 19 D. Dokonano wpisu: W dniu 27 października 2010 r. na podstawie postanowienia Sądu Rejonowego dla Łodzi Śródmieścia w Łodzi Wydział XV Gospodarczy – Rejestru Zastawów

(sygn. akt LD.XI.Ns-Rej.Za 5559/10/075) wpisano do Rejestru Zastawów pod pozycją 2234421 zastaw rejestrowy na prawie ochronnym udzielonym na znak towarowy R-100116 w celu zabezpieczenia wierzytelności przysługujących Jarosławowi Kopec zamieszkałemu w Świątnikach wobec Hurtimex S.A. z siedzibą w Łodzi.

100257 2012 01 09 A. Wprowadzono zmianę nazwy uprawnionego przez wykreślenie wpisu: Zakłady Wytwórcze Mebli Artystycznych Spółka z o.o., Warszawa, Polska i dokonanie wpisu: ZAKŁADY WYTWÓRCZE MEBLI ARTYSTYCZNYCH SPÓŁKA Z OGRANICZONĄ ODPOWIEDZIALNOŚCIĄ W UPADŁOŚCI LIKWIDACYJNEJ, Warszawa, Polska.

102617 2012 01 24 A. Wprowadzono zmianę uprawnionego przez wykreślenie wpisu: SORAYA SPÓŁKA AKCYJNA, Radzymin, Polska 010842719 i dokonanie wpisu: CEDERROTH POLSKA SPÓŁKA AKCYJNA, Radzymin, Polska.

103853 2012 01 25 A. Wprowadzono zmianę uprawnionego przez wykreślenie wpisu: Bahlsen Sp. z o.o., Skawina, Polska 351623924 i dokonanie wpisu: BAHLSEN POLSKA SPÓŁKA Z OGRANICZONĄ ODPOWIEDZIALNOŚCIĄ SPÓŁKA KOMANDYTOWA, Skawina, Polska.

104311 2012 01 23 A. Wprowadzono zmianę uprawnionego przez wykreślenie wpisu: Slag Recycling Spółka z o.o., Kraków, Polska 351235560 i dokonanie wpisu: SZCZAKOWA GLASS SPÓŁKA Z OGRANICZONĄ ODPOWIEDZIALNOŚCIĄ, Jaworzno, Polska.

104312 2012 01 23 A. Wprowadzono zmianę uprawnionego przez wykreślenie wpisu: Slag Recycling Spółka z o.o., Kraków, Polska 351235560 i dokonanie wpisu: SZCZAKOWA GLASS SPÓŁKA Z OGRANICZONĄ ODPOWIEDZIALNOŚCIĄ, Jaworzno, Polska.

104783 2012 01 12 A. Wprowadzono zmianę uprawnionego przez wykreślenie wpisu: Cuddy International Corporation, London, Kanada i dokonanie wpisu: Cuddy Farms Limited 2008, R.R. #5 Strathroy, Kanada.

104783 2012 01 12 A. Wprowadzono zmianę uprawnionego przez wykreślenie wpisu: Cuddy Farms Limited 2008, R.R. #5 Strathroy, Kanada i dokonanie wpisu: Sofina Foods Inc., Brampton, Kanada.

105700 2012 01 23 A. Wprowadzono zmianę uprawnionego przez wykreślenie wpisu: Fabryka Farb i Lakierów ŚNIEŻKA S.A., Lubzina, Polska i dokonanie wpisu: „IP SOLUTIONS” SPÓŁKA Z OGRANICZONĄ ODPOWIEDZIALNOŚCIĄ, Brzeźnica, Polska 180632849.

106363 2012 01 05 A. Wprowadzono zmianę nazwy uprawnionego przez wykreślenie wpisu: Altadis Polska Spółka Akcyjna, Radom, Polska i dokonanie wpisu: Imperial Tobacco Polska Manufacturing S.A., Radom, Polska 670722645.

109597 2012 01 31 A. Wprowadzono zmianę uprawnionego przez wykreślenie wpisu: PHILIP MORRIS PRODUCTS S.A., Neuchâtel, Szwajcaria i dokonanie wpisu: Philip Morris Brands Sàrl, Neuchâtel, Szwajcaria.

111754 2012 01 24 A. Wprowadzono zmianę nazwy uprawnionego przez wykreślenie wpisu: Gallaher Sweden AB, Sztokholm, Szwecja i dokonanie wpisu: JTI Sweden AB, Sztokholm, Szwecja.

111754 2012 01 24 A. Wprowadzono zmianę uprawnionego przez wykreślenie wpisu: JTI Sweden AB, Sztokholm, Szwecja i dokonanie wpisu: JTI Nordic AB, Sztokholm, Szwecja.

111754 2012 01 24 A. Wprowadzono zmianę nazwy uprawnionego przez wykreślenie wpisu: JTI Nordic AB, Sztokholm, Szwecja i dokonanie wpisu: JTI Sweden AB, Sztokholm, Szwecja.

112108 2012 01 05 A. Wprowadzono zmianę uprawnionego przez wykreślenie wpisu: Zakłady Samochodowe JELCZ SA w upadłości likwidacyjnej, Jelcz-Laskowice, Polska 930421210 i dokonanie wpisu: JELCZ – Komponenty Sp. z o.o., Jelcz-Laskowice, Polska 932276947.

112365 2012 01 05 A. Wprowadzono zmianę uprawnionego przez wykreślenie wpisu: Zakłady Samochodowe JELCZ SA w upa-

dłości likwidacyjnej, Jelcz-Laskowice, Polska 930421210 i dokonanie wpisu: JELCZ – Komponenty Sp. z o.o., Jelcz-Laskowice, Polska 932276947.

112434 2012 01 23 A. Wprowadzono zmianę uprawnionego przez wykreślenie wpisu: STASTNIK-POLSKA Spółka z o.o., Niepołomice, Polska i dokonanie wpisu: ZIMBO POLSKA SPÓŁKA Z OGRANICZONĄ ODPOWIEDZIALNOŚCIĄ, Niepołomice, Polska 300006660.

112589 2012 01 30 A. Wprowadzono zmianę nazwy i siedziby uprawnionego przez wykreślenie wpisu: Micro Compact Car smart GmbH, Renningen, Niemcy i dokonanie wpisu: smart gmbH, Böblingen, Niemcy.

112589 2012 01 30 A. Wprowadzono zmianę uprawnionego przez wykreślenie wpisu: smart gmbH, Böblingen, Niemcy i dokonanie wpisu: DaimlerChrysler AG, Stuttgart, Niemcy.

112589 2012 01 30 A. Wprowadzono zmianę nazwy uprawnionego przez wykreślenie wpisu: DaimlerChrysler AG, Stuttgart, Niemcy i dokonanie wpisu: Daimler AG, Stuttgart, Niemcy.

114877 2012 01 24 A. Wprowadzono zmianę nazwy uprawnionego przez wykreślenie wpisu: Gallaher Sweden AB, Sztokholm, Szwecja i dokonanie wpisu: JTI Sweden AB, Sztokholm, Szwecja.

114877 2012 01 24 A. Wprowadzono zmianę uprawnionego przez wykreślenie wpisu: JTI Sweden AB, Sztokholm, Szwecja i dokonanie wpisu: JTI Nordic AB, Sztokholm, Szwecja.

114877 2012 01 24 A. Wprowadzono zmianę nazwy uprawnionego przez wykreślenie wpisu: JTI Nordic AB, Sztokholm, Szwecja i dokonanie wpisu: JTI Sweden AB, Sztokholm, Szwecja.

116286 2012 01 12 A. Wprowadzono zmianę uprawnionego przez wykreślenie wpisu: Procter & Gamble Manufacturing Cologne GmbH, Kolonia, Niemcy i dokonanie wpisu: MONTBLANC-SIMPLO GmbH, Hamburg, Niemcy.

118325 2012 01 12 A. Wprowadzono zmianę nazwy i siedziby uprawnionego przez wykreślenie wpisu: VIVARTIA S.A., Maroussi, Grecja i dokonanie wpisu: Chipita Industrial & Commercial Company S.A., Metamorfofi, Grecja.

119616 2012 01 30 A. Wprowadzono zmianę nazwy i siedziby uprawnionego przez wykreślenie wpisu: Micro Compact Car smart GmbH, Renningen, Niemcy i dokonanie wpisu: smart gmbH, Böblingen, Niemcy.

119616 2012 01 30 A. Wprowadzono zmianę uprawnionego przez wykreślenie wpisu: smart gmbH, Böblingen, Niemcy i dokonanie wpisu: DaimlerChrysler AG, Stuttgart, Niemcy.

119616 2012 01 30 A. Wprowadzono zmianę nazwy uprawnionego przez wykreślenie wpisu: DaimlerChrysler AG, Stuttgart, Niemcy i dokonanie wpisu: Daimler AG, Stuttgart, Niemcy.

120487 2012 01 24 A. Wprowadzono zmianę nazwy uprawnionego przez wykreślenie wpisu: SORAYA SPÓŁKA AKCYJNA, Radzymin, Polska i dokonanie wpisu: CEDERROTH POLSKA SPÓŁKA AKCYJNA, Radzymin, Polska.

122706 2012 01 16 A. Wprowadzono zmianę uprawnionego przez wykreślenie wpisu: Telewizja POLSAT S.A., Warszawa, Polska i dokonanie wpisu: TELEWIZJA POLSAT SPÓŁKA Z OGRANICZONĄ ODPOWIEDZIALNOŚCIĄ, Warszawa, Polska.

125911 2012 01 10 A. Wprowadzono zmianę uprawnionego przez wykreślenie wpisu: Przedsiębiorstwo „POLMOS” Białystok Spółka Akcyjna, Białystok, Polska i dokonanie wpisu: CEDC INTERNATIONAL Sp. z o.o., Oborniki Wielkopolskie, Polska 002160096.

126728 2012 01 16 A. Wprowadzono zmianę nazwy uprawnionego przez wykreślenie wpisu: Szymańska-Malisiewicz Marlena Egeo Polska, Łódź, Polska i dokonanie wpisu: „EGEO-POLSKA” MARLENA KOSTRZEWSKA, Łódź, Polska.

129468 2012 01 19 A.B. Wprowadzono zmianę pod numerem R-129468 przez wykreślenie z wykazów towarów rubryki B:

„wyroby piekarnicze i ciastkarskie”; klasa 30 i dokonanie wpisu: pod numerem R.129468-A „Żabka Polska S.A., Poznań, Polska” oraz w rubryce B: „wyroby piekarnicze i ciastkarskie” klasa 30

129468 2012 01 19 D dokonano wpisu: Na podstawie umowy cesji częściowej zawartej w dniu 14 marca 2011 r. ze spółką Żabka Polska S.A. w odniesieniu dla towarów zawartych w klasie 30.

133312 2012 01 25 A. Wprowadzono zmianę uprawnionego przez wykreślenie wpisu: MALLINCKRODT INC. (Delaware Corporation), St. Louis, Stany Zjednoczone Ameryki i dokonanie wpisu: Tyco Healthcare Group LP, Mansfield, Stany Zjednoczone Ameryki.

133313 2012 01 25 A. Wprowadzono zmianę uprawnionego przez wykreślenie wpisu: MALLINCKRODT INC. (Delaware Corporation), St. Louis, Stany Zjednoczone Ameryki i dokonanie wpisu: Tyco Healthcare Group LP, Mansfield, Stany Zjednoczone Ameryki.

133314 2012 01 25 A. Wprowadzono zmianę uprawnionego przez wykreślenie wpisu: MALLINCKRODT INC. (Delaware Corporation), St. Louis, Stany Zjednoczone Ameryki i dokonanie wpisu: Tyco Healthcare Group LP, Mansfield, Stany Zjednoczone Ameryki.

134621 2012 01 09 A. Wprowadzono zmianę uprawnionego przez wykreślenie wpisu: ICN POLFA RZESZÓW SPÓŁKA AKCYJNA, Rzeszów, Polska 690312268 i dokonanie wpisu: VALEANT IPM SPÓŁKA Z O.O., Rzeszów, Polska.

134867 2012 01 04 A. Wprowadzono zmianę uprawnionego przez wykreślenie wpisu: GARDENAU Sp. z o.o., Warszawa, Polska i dokonanie wpisu: MAKARONY POLSKIE SPÓŁKA AKCYJNA, Rzeszów, Polska.

135199 2012 01 25 A. Wprowadzono zmianę uprawnionego przez wykreślenie wpisu: MALLINCKRODT INC., 675 McDonnell Boulevard, St. Louis, Missouri, Stany Zjednoczone Ameryki i dokonanie wpisu: Tyco Healthcare Group LP, Mansfield, Stany Zjednoczone Ameryki.

135200 2012 01 25 A. Wprowadzono zmianę uprawnionego przez wykreślenie wpisu: MALLINCKRODT INC., 675 McDonnell Boulevard, St. Louis, Missouri, Stany Zjednoczone Ameryki i dokonanie wpisu: Tyco Healthcare Group LP, Mansfield, Stany Zjednoczone Ameryki.

135217 2012 01 25 A. Wprowadzono zmianę uprawnionego przez wykreślenie wpisu: MALLINCKRODT INC., 675 McDonnell Boulevard, St. Louis, Missouri, Stany Zjednoczone Ameryki i dokonanie wpisu: Tyco Healthcare Group LP, Mansfield, Stany Zjednoczone Ameryki.

135299 2012 01 09 A. Wprowadzono zmianę uprawnionego przez wykreślenie wpisu: ICN POLFA RZESZÓW SPÓŁKA AKCYJNA, Rzeszów, Polska 690312268 i dokonanie wpisu: VALEANT IPM Sp. z o.o., Rzeszów, Polska.

135621 2012 01 23 A. Wprowadzono zmianę uprawnionego przez wykreślenie wpisu: BIKERSHOP Sp. Jawna B. Procajło, St. Kwiecień, Kraków, Polska i dokonanie wpisu: „Bikeshop Marketing Kwiecień, Procajło, Bikershop B. Procajło, St. Kwiecień sp.j. spółka cywilna”, Kraków, Polska 121414140.

139022 2012 01 24 A. Wprowadzono zmianę nazwy uprawnionego przez wykreślenie wpisu: Nikko Cordial Shoken Kabushiki Kaisha (Nikko Cordial Securities Inc.), Tokio, Japonia i dokonanie wpisu: SMBC Nikko Shoken Kabushiki Kaisha (SMBC Nikko Securities Inc.), Tokio, Japonia.

140285 2012 01 23 A. Wprowadzono zmianę uprawnionego przez wykreślenie wpisu: WYDAWNICTWO MIEJSKIE przy Urzędzie Miasta w Poznaniu, 61-728 Poznań ul. Ratajczaka 44, Polska i dokonanie wpisu: WYDAWNICTWO MIEJSKIE POSNANIA, Poznań, Polska.

142290 2012 01 12 A. Wprowadzono zmianę nazwy i siedziby uprawnionego przez wykreślenie wpisu: VIVARTIA S.A., Maroussi, Grecja i dokonanie wpisu: Chipita Industrial & Commercial Company S.A., Metamorfofi, Grecja.

142987 2012 01 04 A. Wprowadzono zmianę nazwy uprawnionego przez wykreślenie wpisu: Polskie Biuro Podróży ORBIS Sp. z o.o., 03-326 Warszawa ul. Annopol 3, Polska i dokonanie wpisu: POLSKIE BIURO PODRÓŻY TRAVEL TIME Sp. z o.o., Warszawa, Polska.

142987 2012 01 04 A. Wprowadzono zmianę nazwy uprawnionego przez wykreślenie wpisu: POLSKIE BIURO PODRÓŻY TRAVEL TIME Sp. z o.o., Warszawa, Polska i dokonanie wpisu: POLSKIE BIURO PODRÓŻY TRAVEL TIME Sp. z o.o. w upadłości likwidacyjnej, Warszawa, Polska.

142987 2012 01 04 A. Wprowadzono zmianę uprawnionego przez wykreślenie wpisu: POLSKIE BIURO PODRÓŻY TRAVEL TIME Sp. z o.o. w upadłości likwidacyjnej, Warszawa, Polska i dokonanie wpisu: „CZĘSTOCHOWA CARGO & TRAVEL AGENCY” Jan Korsak, Częstochowa, Polska.

142988 2012 01 04 A. Wprowadzono zmianę nazwy uprawnionego przez wykreślenie wpisu: Polskie Biuro Podróży ORBIS Sp. z o.o., 03-326 Warszawa ul. Annopol 3, Polska i dokonanie wpisu: POLSKIE BIURO PODRÓŻY TRAVEL TIME Sp. z o.o., Warszawa, Polska.

142988 2012 01 04 A. Wprowadzono zmianę nazwy uprawnionego przez wykreślenie wpisu: POLSKIE BIURO PODRÓŻY TRAVEL TIME Sp. z o.o., Warszawa, Polska i dokonanie wpisu: POLSKIE BIURO PODRÓŻY TRAVEL TIME Sp. z o.o. w upadłości likwidacyjnej, Warszawa, Polska.

142988 2012 01 04 A. Wprowadzono zmianę uprawnionego przez wykreślenie wpisu: POLSKIE BIURO PODRÓŻY TRAVEL TIME Sp. z o.o. w upadłości likwidacyjnej, Warszawa, Polska i dokonanie wpisu: „CZĘSTOCHOWA CARGO & TRAVEL AGENCY” Jan Korsak, Częstochowa, Polska.

143881 2012 01 25 A. Wprowadzono zmianę uprawnionego przez wykreślenie wpisu: Mallinckrodt Inc., 675 McDonnell Boulevard, St. Louis, Missouri, Stany Zjednoczone Ameryki i dokonanie wpisu: Tyco Healthcare Group LP, Mansfield, Stany Zjednoczone Ameryki.

144569 2011 12 31 A. Wprowadzono zmianę uprawnionego przez wykreślenie wpisu: PHILIP MORRIS PRODUCTS S.A., quai Jeanrenaud 3 CH-2000 Neuchâtel, Szwajcaria i dokonanie wpisu: Philip Morris Brands Sàrl, Neuchâtel, Szwajcaria.

144570 2011 12 31 A. Wprowadzono zmianę uprawnionego przez wykreślenie wpisu: PHILIP MORRIS PRODUCTS S.A., quai Jeanrenaud 3 CH-2000 Neuchâtel, Szwajcaria i dokonanie wpisu: Philip Morris Brands Sàrl, Neuchâtel, Szwajcaria.

144653 2011 12 13 A. Wprowadzono zmianę uprawnionego przez wykreślenie wpisu: Przedsiębiorstwo JADAR Kupidura Tadeusz, Radom, Polska 008032063 i dokonanie wpisu: JADAR SPÓŁKA Z OGRANICZONĄ ODPOWIEDZIALNOŚCIĄ, Radom, Polska 142687691.

144654 2011 12 13 A. Wprowadzono zmianę uprawnionego przez wykreślenie wpisu: Przedsiębiorstwo JADAR Kupidura Tadeusz, Radom, Polska 008032063 i dokonanie wpisu: JADAR SPÓŁKA Z OGRANICZONĄ ODPOWIEDZIALNOŚCIĄ, Radom, Polska 142687691.

144655 2011 12 13 A. Wprowadzono zmianę uprawnionego przez wykreślenie wpisu: Przedsiębiorstwo JADAR Kupidura Tadeusz, Radom, Polska 008032063 i dokonanie wpisu: JADAR SPÓŁKA Z OGRANICZONĄ ODPOWIEDZIALNOŚCIĄ, Radom, Polska 142687691.

145587 2011 12 13 A. Wprowadzono zmianę uprawnionego przez wykreślenie wpisu: Przedsiębiorstwo JADAR Kupidura Tadeusz, Radom, Polska 008032063 i dokonanie wpisu: JADAR SPÓŁKA Z OGRANICZONĄ ODPOWIEDZIALNOŚCIĄ, Radom, Polska 142687691.

145780 2012 01 05 A. Wprowadzono zmianę uprawnionego przez wykreślenie wpisu: Zakłady Samochodowe „JELCZ” S.A.

w upadłości likwidacyjnej, Jelcz-Laskowice, Polska 930421210 i dokonanie wpisu: JELCZ – Komponenty Sp. z o.o., Jelcz-Laskowice, Polska 932276947.

145781 2012 01 05 A. Wprowadzono zmianę uprawnionego przez wykreślenie wpisu: Zakłady Samochodowe JELCZ SA w upadłości likwidacyjnej, Jelcz-Laskowice, Polska 930421210 i dokonanie wpisu: JELCZ – Komponenty Sp. z o.o., Jelcz-Laskowice, Polska 932276947.

145873 2012 01 12 D. Wykreślono wpis: 31) zastaw zwykły na zabezpieczenie Zabezpieczonej Wierzytelności z Gwarancji Gwaranta 14 w EUR (zgodnie z definicją zawartą w Umowie); 32) zastaw zwykły na zabezpieczenie Zabezpieczonej Wierzytelności z Gwarancji Gwaranta 14 w USD (zgodnie z definicją zawartą w Umowie).

145874 2012 01 12 D. Wykreślono wpis: 31) zastaw zwykły na zabezpieczenie Zabezpieczonej Wierzytelności z Gwarancji Gwaranta 14 w EUR (zgodnie z definicją zawartą w Umowie); 32) zastaw zwykły na zabezpieczenie Zabezpieczonej Wierzytelności z Gwarancji Gwaranta 14 w USD (zgodnie z definicją zawartą w Umowie).

146346 2011 12 13 A. Wprowadzono zmianę uprawnionego przez wykreślenie wpisu: Przedsiębiorstwo JADAR Kupidura Tadeusz, Radom, Polska 008032063 i dokonanie wpisu: JADAR SPÓŁKA Z OGRANICZONĄ ODPOWIEDZIALNOŚCIĄ, Radom, Polska 142687691.

146593 2011 12 25 A. Wprowadzono zmianę uprawnionego przez wykreślenie wpisu: Przedsiębiorstwo Produkcyjno-Handlowe „KUPIEC” Iwona-Barbara Darul, 62-513 Krzymów Paprotnia 5, Polska i dokonanie wpisu: „KUPIEC” Sp. z o.o., Paprotnia, Polska 311604510.

146947 2012 01 05 A. Wprowadzono zmianę uprawnionego przez wykreślenie wpisu: Zakłady Samochodowe JELCZ SA w upadłości likwidacyjnej, Jelcz-Laskowice, Polska 930421210 i dokonanie wpisu: JELCZ – Komponenty Sp. z o.o., Jelcz-Laskowice, Polska 932276947.

147493 2011 12 31 A. Wprowadzono zmianę uprawnionego przez wykreślenie wpisu: PHILIP MORRIS PRODUCTS S.A., Quai Jeanrenaud 3 CH-2000 Neuchâtel, Szwajcaria i dokonanie wpisu: Philip Morris Brands Sàrl, Neuchâtel, Szwajcaria.

147856 2011 12 13 A. Wprowadzono zmianę uprawnionego przez wykreślenie wpisu: Przedsiębiorstwo JADAR Kupidura Tadeusz, Radom, Polska 008032063 i dokonanie wpisu: JADAR SPÓŁKA Z OGRANICZONĄ ODPOWIEDZIALNOŚCIĄ, Radom, Polska 142687691.

147857 2011 12 13 A. Wprowadzono zmianę uprawnionego przez wykreślenie wpisu: Przedsiębiorstwo JADAR Kupidura Tadeusz, Radom, Polska 008032063 i dokonanie wpisu: JADAR SPÓŁKA Z OGRANICZONĄ ODPOWIEDZIALNOŚCIĄ, Radom, Polska 142687691.

147858 2011 12 13 A. Wprowadzono zmianę uprawnionego przez wykreślenie wpisu: Przedsiębiorstwo JADAR Kupidura Tadeusz, Radom, Polska 008032063 i dokonanie wpisu: JADAR SPÓŁKA Z OGRANICZONĄ ODPOWIEDZIALNOŚCIĄ, Radom, Polska 142687691.

147859 2011 12 13 A. Wprowadzono zmianę uprawnionego przez wykreślenie wpisu: Przedsiębiorstwo JADAR Kupidura Tadeusz, Radom, Polska 008032063 i dokonanie wpisu: JADAR SPÓŁKA Z OGRANICZONĄ ODPOWIEDZIALNOŚCIĄ, Radom, Polska 142687691.

147860 2011 12 13 A. Wprowadzono zmianę uprawnionego przez wykreślenie wpisu: Przedsiębiorstwo JADAR Kupidura Tadeusz, Radom, Polska 008032063 i dokonanie wpisu: JADAR SPÓŁKA Z OGRANICZONĄ ODPOWIEDZIALNOŚCIĄ, Radom, Polska 142687691.

147862 2011 12 13 A. Wprowadzono zmianę uprawnionego przez wykreślenie wpisu: Przedsiębiorstwo JADAR Kupidura Tadeusz, Radom, Polska 008032063 i dokonanie wpisu: JADAR SPÓŁKA Z OGRANICZONĄ ODPOWIEDZIALNOŚCIĄ, Radom, Polska 142687691.

147955 2012 01 12 A. Wprowadzono zmianę nazwy i siedziby uprawnionego przez wykreślenie wpisu: VIVARTIA INDUSTRIAL AND COMMERCIAL COMPANY OF FOOD PRODUCTS AND CATERING SERVICES S.A., Maroussi (Attyka), Grecja i dokonanie wpisu: Chipita Industrial & Commercial Company S.A., Metamorfoosi, Grecja.

148003 2012 01 10 A. Wprowadzono zmianę adresu uprawnionego przez wykreślenie wpisu: „Nako” Spółka z o.o., 75-814 Koszalin ul. Bajkowa 28, Polska i dokonanie wpisu: „Nako” Sp. z o.o., Koszalin, Polska 331355936.

148003 2012 01 10 A. Wprowadzono zmianę uprawnionego przez wykreślenie wpisu: „Nako” Sp. z o.o., Koszalin, Polska 331355936 i dokonanie wpisu: ENERGY DRINK DYSTRYBUCA Sp. z o.o., Koszalin, Polska 331355936.

148229 2012 01 12 A. Wprowadzono zmianę nazwy i siedziby uprawnionego przez wykreślenie wpisu: VIVARTIA INDUSTRIAL AND COMMERCIAL COMPANY OF FOOD PRODUCTS AND CATERING SERVICES S.A., Maroussi (Attyka), Grecja i dokonanie wpisu: Chipita Industrial & Commercial Company S.A., Metamorfoosi, Grecja.

148230 2012 01 12 A. Wprowadzono zmianę nazwy i siedziby uprawnionego przez wykreślenie wpisu: VIVARTIA S.A., Maroussi, Grecja i dokonanie wpisu: Chipita Industrial & Commercial Company S.A., Metamorfoosi, Grecja.

151254 2012 01 17 A. Wprowadzono zmianę siedziby uprawnionego przez wykreślenie wpisu: HLT INTERNATIONAL IP SUB INC., Beverly Hills, Stany Zjednoczone Ameryki i dokonanie wpisu: HLT INTERNATIONAL IP SUB INC., McLean, Stany Zjednoczone Ameryki.

151869 2012 01 04 A. Wprowadzono zmianę uprawnionego przez wykreślenie wpisu: CHAMPION Spółka akcyjna, 64-020 Jarogniewice ul. Ogrodowa 1A, Polska i dokonanie wpisu: Farma Foods Sp. z o.o., Puszczyków, Polska.

151869 2012 01 04 A. Wprowadzono zmianę uprawnionego przez wykreślenie wpisu: Farma Foods Sp. z o.o., Puszczyków, Polska i dokonanie wpisu: PHW LEVANT Kasem Bahloul, Poznań, Polska.

153790 2011 12 31 A. Wprowadzono zmianę uprawnionego przez wykreślenie wpisu: PHILIP MORRIS PRODUCTS S.A., Quai Jeanrenaud 3 CH-2000 Neuchâtel, Szwajcaria i dokonanie wpisu: Philip Morris Brands Sàrl, Neuchâtel, Szwajcaria.

154279 2012 01 17 A. Wprowadzono zmianę siedziby uprawnionego przez wykreślenie wpisu: HLT Domestic IP LLC, Beverly Hills, Stany Zjednoczone Ameryki i dokonanie wpisu: HLT Domestic IP LLC, McLean, Stany Zjednoczone Ameryki.

154805 2012 01 19 D. Dokonano wpisu: W dniu 5 grudnia 2011 r. na podstawie postanowienia Sądu Rejonowego Poznań – Nowe Miasto i Wilda w Poznaniu Wydział VII Gospodarczy – Rejestru Zastawów (sygn. akt PO.VII.Ns-Rej.Za 8679/11/034) wpisano do Rejestru Zastawów pod pozycją 2285810 zastaw rejestrowy na prawie ochronnym udzielonym na znak towarowy R-154805 w celu zabezpieczenia wierzytelności przysługujących spółce Polskie Górnictwo Naftowe i Gazownictwo S.A. z siedzibą w Warszawie wobec SORT Sp. z o.o. z siedzibą w Poznaniu.

154279 2012 01 17 A. Wprowadzono zmianę siedziby uprawnionego przez wykreślenie wpisu: HLT Domestic IP LLC, Beverly Hills, Stany Zjednoczone Ameryki i dokonanie wpisu: HLT Domestic IP LLC, McLean, Stany Zjednoczone Ameryki.

154962 2012 01 17 A. Wprowadzono zmianę siedziby uprawnionego przez wykreślenie wpisu: HLT Domestic IP LLC, Beverly

Hills, Stany Zjednoczone Ameryki i dokonanie wpisu: HLT Domestic IP LLC, McLean, Stany Zjednoczone Ameryki.

155146 2012 01 12 A. Wprowadzono zmianę uprawnionego przez wykreślenie wpisu: Novartis AG, Basel, Szwajcaria i dokonanie wpisu: Recordati Ireland Limited, Cork, Irlandia.

155150 2012 01 17 A. Wprowadzono zmianę siedziby uprawnionego przez wykreślenie wpisu: HLT Domestic IP LLC, Beverly Hills, Stany Zjednoczone Ameryki i dokonanie wpisu: HLT Domestic IP LLC, McLean, Stany Zjednoczone Ameryki.

155313 2012 01 23 A. Wprowadzono zmianę uprawnionego przez wykreślenie wpisu: Fabryka Farb i Lakierów ŚNIEŻKA S.A., 39-102 Lubzina 34a, Polska i dokonanie wpisu: „IP SOLUTIONS” SPÓŁKA Z OGRANICZONĄ ODPOWIEDZIALNOŚCIĄ, Brzeźnica, Polska 180632849.

155930 2011 12 31 A. Wprowadzono zmianę uprawnionego przez wykreślenie wpisu: PHILIP MORRIS PRODUCTS S.A., Quai Jeanrenaud 3 CH-2000 Neuchâtel, Szwajcaria i dokonanie wpisu: Philip Morris Brands Sàrl, Neuchâtel, Szwajcaria.

156954 2012 01 12 A. Wprowadzono zmianę siedziby uprawnionego przez wykreślenie wpisu: RANBAXY Laboratories Ltd., 19 Nehru Place 110-019 New Delhi, Indie i dokonanie wpisu: RANBAXY Laboratories Ltd., Gurgaon, Indie.

158183 2012 01 23 A. Wprowadzono zmianę uprawnionego przez wykreślenie wpisu: „FAL-bruk” Bogdan Falenta, Barbara Falenta, Zenon Falenta, 02-868 Warszawa ul. Sarabandy 42, Polska i dokonanie wpisu: „FAL-BRUK” B.B.Z. FALENTA SPÓŁKA JAWNA, Warszawa, Polska.

158394 2012 01 31 A. Wprowadzono zmianę siedziby uprawnionego przez wykreślenie wpisu: „KOS ELEKTRO SYSTEM” Spółka z ograniczoną odpowiedzialnością, 62-330 Nekla ul. Polna 7A, Polska i dokonanie wpisu: „KOS ELEKTRO SYSTEM” Spółka z o.o., Września, Polska.

158877 2012 01 05 A. Wprowadzono zmianę adresu uprawnionego przez wykreślenie wpisu: EURO FASHION Sławomir Woś, 83-000 Pruszcz Gdański ul. Baczyńskiego 4, Polska i dokonanie wpisu: EURO FASHION Sławomir Woś, Pruszcz Gdański, Polska.

158998 2012 01 19 A. Wprowadzono zmianę siedziby uprawnionego przez wykreślenie wpisu: Parke, Davis & Company LLC, 201 Tabor Road Morris Plains New Jersey 07950, Stany Zjednoczone Ameryki i dokonanie wpisu: Parke, Davis & Company LLC, Nowy Jork, Stany Zjednoczone Ameryki.

159129 2012 01 12 A. Wprowadzono zmianę uprawnionego przez wykreślenie wpisu: „Nieruchomości Wielkopolski – Pośrednictwo” Sp. z o.o., Poznań, Polska 634117352 „Nieruchomości Wielkopolski – Zarządzanie” Sp. z o.o., Poznań, Polska 634117777 i dokonanie wpisu: „Nieruchomości Wielkopolski – Pośrednictwo” Spółka z o.o., Poznań, Polska 634117352 „Nieruchomości Wielkopolski” Spółka z o.o. Spółka komandytowa, Poznań, Polska 634117777.

159471 2012 01 12 A. Wprowadzono zmianę uprawnionego przez wykreślenie wpisu: Theodorus Niemeyer B.V., Paterswoldseweg 43 9726 BB Groningen, Holandia i dokonanie wpisu: PRITISH AMERICAN TOBACCO EXPORTS B.V., Handelsweg, Holandia.

159482 2012 01 04 A. Wprowadzono zmianę uprawnionego przez wykreślenie wpisu: F.H.P.U. MARLIBO Jacek Czekaj Mariola Czekaj, 32-329 Bolesław Hutki ul. Górka 19, Polska i dokonanie wpisu: Firma Handlowo-Produkcyjno-Usługowa „MARLIBO” Jacek Czekaj, Hutki, Polska.

159524 2012 01 17 A. Wprowadzono zmianę adresu uprawnionego przez wykreślenie wpisu: BARILLA G. E R. FRATELLI – SOCIETA’ PER AZIONI, Viale Riccardo e Pietro Barilla 3/A, Parma, Włochy i dokonanie wpisu: BARILLA G.E.R. FRATELLI – SOCIETA’ PER AZIONI, Parma, Włochy.

159668 2012 01 12 D. Wykreślono wpis: 31) zastaw zwykły na zabezpieczenie Zabezpieczonej Wierzytelności z Gwarancji Gwaranta 14 w EUR (zgodnie z definicją zawartą w Umowie); 32) zastaw zwykły na zabezpieczenie Zabezpieczonej Wierzytelności z Gwarancji Gwaranta 14 w USD (zgodnie z definicją zawartą w Umowie).

159753 2012 01 04 A. Wprowadzono zmianę uprawnionego przez wykreślenie wpisu: „AZTEC” Bogdan Bramski, Wioletta Bramska, 02-119 Warszawa ul. Pruszkowska 8A, Polska i dokonanie wpisu: Wioletta Bramska, Warszawa, Polska.

159870 2012 01 04 A. Wprowadzono zmianę nazwy uprawnionego przez wykreślenie wpisu: „SATURN” Spółka z o.o., 87-400 Golub-Dobrzyń ul. Dworcowa 4, Polska 092483886 i dokonanie wpisu: „ARTANO” Spółka z o.o., Golub-Dobrzyń, Polska.

159981 2012 01 23 A. Wprowadzono zmianę uprawnionego przez wykreślenie wpisu: MEBLOBUD S.C. Antoni Kornacki, Mariusz Kornacki, Magdalena Bortnowska, 51-166 Wrocław ul. B. Krzywoustego 76-80, Polska i dokonanie wpisu: MEBLOBUD Spółka Jawna M.A. Kornacki i M.G. Kornacka, Wrocław, Polska.

160512 2012 01 31 A. Wprowadzono zmianę siedziby uprawnionego przez wykreślenie wpisu: „KOS ELEKTRO SYSTEM” Spółka z ograniczoną odpowiedzialnością, 62-330 Nekla ul. Polna 7A, Polska i dokonanie wpisu: „KOS ELEKTRO SYSTEM” Spółka z o.o., Września, Polska.

160513 2012 01 31 A. Wprowadzono zmianę siedziby uprawnionego przez wykreślenie wpisu: „KOS ELEKTRO SYSTEM” Spółka z ograniczoną odpowiedzialnością, 62-330 Nekla ul. Polna 7A, Polska i dokonanie wpisu: „KOS ELEKTRO SYSTEM” Spółka z o.o., Września, Polska.

160514 2012 01 31 A. Wprowadzono zmianę siedziby uprawnionego przez wykreślenie wpisu: „KOS ELEKTRO SYSTEM” Spółka z ograniczoną odpowiedzialnością, 62-330 Nekla ul. Polna 7A, Polska i dokonanie wpisu: „KOS ELEKTRO SYSTEM” Spółka z o.o., Września, Polska.

161023 2012 01 20 D. Dokonano wpisu: W dniu 15 grudnia 2011 r. na podstawie postanowienia Sądu Rejonowego dla Krakowa-Śródmieście w Krakowie Wydział VII Gospodarczy – Rejestru Zastawów (sygn. akt KR.VII.Ns-Rej.Za 8321/11/918) wpisano do Rejestru Zastawów pod pozycją 2287427 zastaw rejestrowy na prawie ochronnym udzielonym na znak towarowy R-161023 w celu zabezpieczenia wierzytelności przysługujących Alior Bank S.A. z siedzibą w Warszawie wobec Firma Handlowa Dom pod Jagnięciem Sp. z o.o. z siedzibą w Krakowie.

161231 2012 01 30 A. Wprowadzono zmianę adresu uprawnionego przez wykreślenie wpisu: YEREVAN BRANDY COMPANY, 2 Isakov Avenue 375002 Yerevan, Armenia i dokonanie wpisu: YEREVAN BRANDY COMPANY, Yerevan, Armenia.

161240 2012 01 12 A. Wprowadzono zmianę nazwy i siedziby uprawnionego przez wykreślenie wpisu: CHIPITA INTERNATIONAL S.A., Ateny, Grecja i dokonanie wpisu: VIVARTIA INDUSTRIAL AND COMMERCIAL COMPANY OF FOOD PRODUCTS AND CATERING SERVICES S.A., Maroussi, Grecja.

161240 2012 01 12 A. Wprowadzono zmianę nazwy i siedziby uprawnionego przez wykreślenie wpisu: VIVARTIA INDUSTRIAL AND COMMERCIAL COMPANY OF FOOD PRODUCTS AND CATERING SERVICES S.A., Maroussi, Grecja i dokonanie wpisu: Chipita Industrial & Commercial Company S.A., Metamorfofi, Grecja.

161435 2012 01 25 A. Wprowadzono zmianę nazwy uprawnionego przez wykreślenie wpisu: GALLAHER POLSKA Sp. z o.o., Poddębice, Polska i dokonanie wpisu: JTI SPÓŁKA Z OGRANICZONĄ ODPOWIEDZIALNOŚCIĄ, Poddębice, Polska.

161435 2012 01 25 A. Wprowadzono zmianę siedziby uprawnionego przez wykreślenie wpisu: JTI SPÓŁKA Z OGRANICZONĄ

ODPOWIEDZIALNOŚCIĄ, Poddębice, Polska i dokonanie wpisu: JTI SPÓŁKA Z OGRANICZONĄ ODPOWIEDZIALNOŚCIĄ, Gostków Stary, Polska.

161435 2012 01 25 A. Wprowadzono zmianę nazwy uprawnionego przez wykreślenie wpisu: JTI SPÓŁKA Z OGRANICZONĄ ODPOWIEDZIALNOŚCIĄ, Gostków Stary, Polska i dokonanie wpisu: JTI POLSKA SPÓŁKA Z OGRANICZONĄ ODPOWIEDZIALNOŚCIĄ, Gostków Stary, Polska.

161746 2012 01 12 A. Wprowadzono zmianę nazwy i siedziby uprawnionego przez wykreślenie wpisu: CHIPITA INTERNATIONAL S.A., Ateny, Grecja i dokonanie wpisu: VIVARTIA INDUSTRIAL AND COMMERCIAL COMPANY OF FOOD PRODUCTS AND CATERING SERVICES S.A., Maroussi, Grecja.

161746 2012 01 12 A. Wprowadzono zmianę nazwy i siedziby uprawnionego przez wykreślenie wpisu: VIVARTIA INDUSTRIAL AND COMMERCIAL COMPANY OF FOOD PRODUCTS AND CATERING SERVICES S.A., Maroussi, Grecja i dokonanie wpisu: Chipita Industrial & Commercial Company S.A., Metamorfofi, Grecja.

161950 2012 01 05 A. Wprowadzono zmianę siedziby uprawnionego przez wykreślenie wpisu: GENERAL LOGISTICS SYSTEMS POLAND SPÓŁKA Z OGRANICZONĄ ODPOWIEDZIALNOŚCIĄ, Gądkki, Polska 631058749 i dokonanie wpisu: GENERAL LOGISTICS SYSTEMS POLAND SPÓŁKA Z OGRANICZONĄ ODPOWIEDZIALNOŚCIĄ, Głuchowo, Polska 631058749.

161951 2012 01 05 A. Wprowadzono zmianę siedziby uprawnionego przez wykreślenie wpisu: GENERAL LOGISTICS SYSTEMS POLAND SPÓŁKA Z OGRANICZONĄ ODPOWIEDZIALNOŚCIĄ, Gądkki, Polska 631058749 i dokonanie wpisu: GENERAL LOGISTICS SYSTEMS POLAND SPÓŁKA Z OGRANICZONĄ ODPOWIEDZIALNOŚCIĄ, Głuchowo, Polska 631058749.

161952 2012 01 05 A. Wprowadzono zmianę siedziby uprawnionego przez wykreślenie wpisu: GENERAL LOGISTICS SYSTEMS POLAND SPÓŁKA Z OGRANICZONĄ ODPOWIEDZIALNOŚCIĄ, Gądkki, Polska 631058749 i dokonanie wpisu: GENERAL LOGISTICS SYSTEMS POLAND SPÓŁKA Z OGRANICZONĄ ODPOWIEDZIALNOŚCIĄ, Głuchowo, Polska 631058749.

161962 2012 01 25 A. Wprowadzono zmianę uprawnionego przez wykreślenie wpisu: INSTAL-PROJEKT Gawłowski, Ścierzyński Spółka Jawna, 87-800 Włocławek ul. Lipowa 37, Polska P-910181649 i dokonanie wpisu: INSTAL-PROJEKT Gawłowski, Ścierzyński Sp.j., Nowa Wieś, Polska 910181649.

162028 2012 01 10 A. Wprowadzono zmianę uprawnionego przez wykreślenie wpisu: "POLCAST" S.C. Przedsiębiorstwo Usług Odlewniczych Andrzej Drotlew, Bogdan Piekarski, Szczecin, Polska 810049930 i dokonanie wpisu: POLCAST Andrzej Drotlew, Bogdan Piekarski Sp.j., Szczecin, Polska 810049930.

162206 2012 01 19 A. Wprowadzono zmianę nazwy uprawnionego przez wykreślenie wpisu: SORAYA Spółka Akcyjna, Radzymin, Polska 010842719 i dokonanie wpisu: CEDERROTH POLSKA SPÓŁKA AKCYJNA, Radzymin, Polska.

162326 2012 01 23 A. Wprowadzono zmianę nazwy uprawnionego przez wykreślenie wpisu: MEDANA PHARMA TERPOL GROUP SPÓŁKA AKCYJNA, Sieradz, Polska 730176395 i dokonanie wpisu: MEDANA PHARMA SPÓŁKA AKCYJNA, Sieradz, Polska 730176395.

162544 2012 01 12 D. Wykreślono wpis: 31) zastaw zwykły na zabezpieczenie Zabezpieczonej Wierzytelności z Gwarancji Gwaranta 14 w EUR (zgodnie z definicją zawartą w Umowie); 32) zastaw zwykły na zabezpieczenie Zabezpieczonej Wierzytelności z Gwarancji Gwaranta 14 w USD (zgodnie z definicją zawartą w Umowie).

162944 2012 01 30 A. Wprowadzono zmianę uprawnionego przez wykreślenie wpisu: ICN POLFA RZESZÓW SPÓŁKA AK-

CYJNA, Rzeszów, Polska 690312268 i dokonanie wpisu: VALEANT IPM Spółka z ograniczoną odpowiedzialnością, Rzeszów, Polska 142504822.

163118 2012 01 10 A. Wprowadzono zmianę uprawnionego przez wykreślenie wpisu: Przedsiębiorstwo Produkcji Usług i Handlu „UNIMEX” Spółka z o.o., Rzeszów, Polska 001332572 i dokonanie wpisu: UNIMEX Sp. z o.o., Rzeszów, Polska 001332572.

163137 2012 01 24 A. Wprowadzono zmianę nazwy uprawnionego przez wykreślenie wpisu: Gallaher Sweden AB, Sztokholm, Szwecja i dokonanie wpisu: JTI Sweden AB, Sztokholm, Szwecja.

163137 2012 01 24 A. Wprowadzono zmianę uprawnionego przez wykreślenie wpisu: JTI Sweden AB, Sztokholm, Szwecja i dokonanie wpisu: JTI Nordic AB, Sztokholm, Szwecja.

163137 2012 01 24 A. Wprowadzono zmianę nazwy uprawnionego przez wykreślenie wpisu: JTI Nordic AB, Sztokholm, Szwecja i dokonanie wpisu: JTI Sweden AB, Sztokholm, Szwecja.

163158 2012 01 25 A. Wprowadzono zmianę nazwy uprawnionego przez wykreślenie wpisu: KDC Spółka z o.o., Przeźmierowo, Polska 639852493 i dokonanie wpisu: KDC POMORZANKA Sp. z o.o., Przeźmierowo, Polska 639852493.

163497 2012 01 19 A. Wprowadzono zmianę siedziby uprawnionego przez wykreślenie wpisu: HLT CONRAD IP LLC, Beverly Hills, Stany Zjednoczone Ameryki i dokonanie wpisu: HLT CONRAD IP LLC, McLean, Stany Zjednoczone Ameryki.

163648 2012 01 23 A. Wprowadzono zmianę nazwy uprawnionego przez wykreślenie wpisu: MEDANA PHARMA TERPOL GROUP SPÓŁKA AKCYJNA, Sieradz, Polska 730176395 i dokonanie wpisu: MEDANA PHARMA SPÓŁKA AKCYJNA, Sieradz, Polska 730176395.

163549 2012 01 23 A. Wprowadzono zmianę nazwy uprawnionego przez wykreślenie wpisu: MEDANA PHARMA TERPOL GROUP SPÓŁKA AKCYJNA, Sieradz, Polska 730176395 i dokonanie wpisu: MEDANA PHARMA SPÓŁKA AKCYJNA, Sieradz, Polska 730176395.

164429 2012 01 31 A. Wprowadzono zmianę siedziby uprawnionego przez wykreślenie wpisu: KOS Elektro System Sp. z o.o., Nekla, Polska 639752076 i dokonanie wpisu: KOS Elektro System Sp. z o.o., Września, Polska.

164430 2012 01 31 A. Wprowadzono zmianę siedziby uprawnionego przez wykreślenie wpisu: KOS Elektro System Sp. z o.o., Nekla, Polska 639752076 i dokonanie wpisu: KOS Elektro System Sp. z o.o., Września, Polska.

164477 2012 01 24 A. Wprowadzono zmianę uprawnionego przez wykreślenie wpisu: ZIOŁOPEX sp. z o.o., Wykroty, Polska 230925895 i dokonanie wpisu: JUTRZENKA COLIAN SPÓŁKA Z OGRANICZONĄ ODPOWIEDZIALNOŚCIĄ,, Opatówek, Polska 300446241.

165163 2012 01 31 A. Wprowadzono zmianę uprawnionego przez wykreślenie wpisu: Philip Morris Products S.A., Neuchâtel, Szwajcaria i dokonanie wpisu: Philip Morris Brands Sàrl, Neuchâtel, Szwajcaria.

165371 2012 01 12 A. Wprowadzono zmianę uprawnionego przez wykreślenie wpisu: ICN POLFA Rzeszów S.A., Rzeszów, Polska 690312268 i dokonanie wpisu: VALEANT IPM Spółka z ograniczoną odpowiedzialnością, Rzeszów, Polska 142504822.

165434 2012 01 04 A. Wprowadzono zmianę siedziby uprawnionego przez wykreślenie wpisu: HDF Spółka z ograniczoną odpowiedzialnością, Dobrzyca, Polska 931936270 i dokonanie wpisu: HDF Spółka z ograniczoną odpowiedzialnością, Wrocław, Polska.

165434 2012 01 04 A. Wprowadzono zmianę uprawnionego przez wykreślenie wpisu: HDF Spółka z ograniczoną odpowiedzialnością, Wrocław, Polska i dokonanie wpisu: HDF Polska spółka z ograniczoną odpowiedzialnością, Legnica, Polska.

165435 2012 01 04 A. Wprowadzono zmianę siedziby uprawnionego przez wykreślenie wpisu: HDF Spółka z ograniczoną odpowiedzialnością, Dobrzyca, Polska 931936270 i dokonanie wpisu: HDF Spółka z ograniczoną odpowiedzialnością, Wrocław, Polska.

165435 2012 01 04 A. Wprowadzono zmianę uprawnionego przez wykreślenie wpisu: HDF Spółka z ograniczoną odpowiedzialnością, Wrocław, Polska i dokonanie wpisu: HDF Polska spółka z ograniczoną odpowiedzialnością, Legnica, Polska.

166319 2012 01 04 A. Wprowadzono zmianę uprawnionego przez wykreślenie wpisu: „CNOS” Przedsiębiorstwo Nasiennictwa Ogrodniczego Spółka z o.o., Poznań, Polska 000065933 i dokonanie wpisu: Przedsiębiorstwo Nasiennictwa Ogrodniczego i Szkółkarstwa w Ożarowie Mazowieckim Spółka Akcyjna, Ożarów Mazowiecki, Polska.

166331 2012 01 16 A. Wprowadzono zmianę uprawnionego przez wykreślenie wpisu: TELEWIZJA POLSAT Spółka Akcyjna, Warszawa, Polska i dokonanie wpisu: TELEWIZJA POLSAT SPÓŁKA Z OGRANICZONĄ ODPOWIEDZIALNOŚCIĄ, Warszawa, Polska.

166496 2011 01 13 A. Wprowadzono zmianę uprawnionego przez wykreślenie wpisu: MW-GMW Sp. z o.o. Sp. k., Wadowice, Polska 357233331 i dokonanie wpisu: TYMBARK-GMW SPÓŁKA Z OGRANICZONĄ ODPOWIEDZIALNOŚCIĄ SPÓŁKA KOMANDYTOWA, Tymbark, Polska 490540969.

166496 2011 01 13 A. Wprowadzono zmianę uprawnionego przez wykreślenie wpisu: TYMBARK-GMW SPÓŁKA Z OGRANICZONĄ ODPOWIEDZIALNOŚCIĄ SPÓŁKA KOMANDYTOWA, Tymbark, Polska 490540969 i dokonanie wpisu: TYMBARK-MWS SPÓŁKA Z OGRANICZONĄ ODPOWIEDZIALNOŚCIĄ SPÓŁKA KOMANDYTOWO-AKCYJNA, Tymbark, Polska 490540969.

166511 2012 01 31 A. Wprowadzono zmianę uprawnionego przez wykreślenie wpisu: Philip Morris Products S.A., Neuchâtel, Szwajcaria i dokonanie wpisu: Philip Morris Brands Sàrl, Neuchâtel, Szwajcaria.

166514 2012 01 31 A. Wprowadzono zmianę uprawnionego przez wykreślenie wpisu: Philip Morris Products S.A., Neuchâtel, Szwajcaria i dokonanie wpisu: Philip Morris Brands Sàrl, Neuchâtel, Szwajcaria.

166516 2012 01 31 A. Wprowadzono zmianę uprawnionego przez wykreślenie wpisu: Philip Morris Products S.A., Neuchâtel, Szwajcaria i dokonanie wpisu: Philip Morris Brands Sàrl, Neuchâtel, Szwajcaria.

167810 2012 01 31 A. Wprowadzono zmianę siedziby uprawnionego przez wykreślenie wpisu: „KOS ELEKTRO SYSTEM” Spółka z ograniczoną odpowiedzialnością, Nekla, Polska i dokonanie wpisu: „KOS ELEKTRO SYSTEM” Spółka z o.o., Września, Polska.

167953 2012 01 12 A. Wprowadzono zmianę uprawnionego przez wykreślenie wpisu: ITEM Development AB, Stocksund, Szwecja i dokonanie wpisu: Dosett AB, Sztokholm, Szwecja.

169373 2012 01 17 A. Wprowadzono zmianę uprawnionego przez wykreślenie wpisu: DOUBLET SA, Avelin, Francja i dokonanie wpisu: DOUBLET SAS, Avelin, Francja.

169373 2012 01 17 A. Wprowadzono zmianę uprawnionego przez wykreślenie wpisu: DOUBLET SAS, Avelin, Francja i dokonanie wpisu: COMMERCIALE ET INDUSTRIELLE DE DEVELOPPEMENT SAS, Avelin, Francja.

169373 2012 01 17 A. Wprowadzono zmianę nazwy uprawnionego przez wykreślenie wpisu: COMMERCIALE ET INDUSTRIELLE DE DEVELOPPEMENT SAS, Avelin, Francja i dokonanie wpisu: DOUBLET SAS, Avelin, Francja.

169373 2012 01 17 A. Wprowadzono zmianę uprawnionego przez wykreślenie wpisu: DOUBLET SAS, Avelin, Francja i dokonanie wpisu: DOUBLET Sddi, Avelin, Francja.

169705 2012 01 12 D. Wykreślono wpis: 31) zastaw zwykły na zabezpieczenie Zabezpieczonej Wierzytelności z Gwarancji Gwaranta 14 w EUR (zgodnie z definicją zawartą w Umowie); 32) zastaw zwykły na zabezpieczenie Zabezpieczonej Wierzytelności z Gwarancji Gwaranta 14 w USD (zgodnie z definicją zawartą w Umowie).

169931 2012 01 20 A. Wprowadzono zmianę uprawnionego przez wykreślenie wpisu: "Instalbud" s.c. Sławomir Janosz, Adam Janosz, Kazimierz Janosz, Danuta Janosz, Jolanta Operchalska, Pszczyna, Polska 272362442 i dokonanie wpisu: INSTALBUD JANOSZ SPÓŁKA JAWNA, Pszczyna, Polska 272362442.

169940 2012 01 12 A. Wprowadzono zmianę nazwy uprawnionego przez wykreślenie wpisu: CARDINAL HEALTH 409, INC, St. Petersburg, Stany Zjednoczone Ameryki i dokonanie wpisu: CATALENT PHARMA COLUTIONS, INC., St. Petersburg, Stany Zjednoczone Ameryki.

169952 2012 01 11 A. Wprowadzono zmianę uprawnionego przez wykreślenie wpisu: "UZDROWISKO IWONICZ" Spółka Akcyjna, Iwonicz Zdrój, Polska 000872042 i dokonanie wpisu: Firma Produkcyjno-Handlowa „POLONINY” Tomasz Bocheński, Rzeszów, Polska.

170623 2012 01 17 A. Wprowadzono zmianę nazwy uprawnionego przez wykreślenie wpisu: Firma Handlowa „METEOR” Import-Export Marek Wrześniński, Wrocław, Polska i dokonanie wpisu: WRZEŚNIŃSKI MAREK F.H. LEGEND, Wrocław, Polska.

170852 2012 01 24 A. Wprowadzono zmianę nazwy uprawnionego przez wykreślenie wpisu: SORAYA SPÓŁKA AKCYJNA, Radzymin, Polska 010842719 i dokonanie wpisu: CEDERROTH POLSKA SPÓŁKA AKCYJNA, Radzymin, Polska.

171082 2012 01 16 A. Wprowadzono zmianę uprawnionego przez wykreślenie wpisu: POLPAK-KARTON Spółka z o.o., Poledno, Polska 092939139 i dokonanie wpisu: Schumacher Packaging Zakład Bydgoszcz Sp. z o.o., Poledno, Polska 092939139.

171138 2012 01 13 A. Wprowadzono zmianę uprawnionego przez wykreślenie wpisu: "Sky Adventure" Jarosław Woszkowski, Katowice, Polska 2722298537 i dokonanie wpisu: SKY ADVENTURE SPÓŁKA Z OGRANICZONĄ ODPOWIEDZIALNOŚCIĄ, Katowice, Polska 240360646.

171692 2012 01 24 A. Wprowadzono zmianę nazwy uprawnionego przez wykreślenie wpisu: SORAYA SPÓŁKA AKCYJNA, Radzymin, Polska 010842719 i dokonanie wpisu: CEDERROTH POLSKA SPÓŁKA AKCYJNA, Radzymin, Polska.

171693 2012 01 24 A. Wprowadzono zmianę nazwy uprawnionego przez wykreślenie wpisu: SORAYA SPÓŁKA AKCYJNA, Radzymin, Polska 010842719 i dokonanie wpisu: CEDERROTH POLSKA SPÓŁKA AKCYJNA, Radzymin, Polska.

172164 2012 01 25 A. Wprowadzono zmianę uprawnionego przez wykreślenie wpisu: Bahlsen Sp. z o.o., Skawina, Polska 351623924 i dokonanie wpisu: BAHLSEN POLSKA SPÓŁKA Z OGRANICZONĄ ODPOWIEDZIALNOŚCIĄ SPÓŁKA KOMANDYTOWA, Skawina, Polska.

173023 2012 01 16 A. Wprowadzono zmianę uprawnionego przez wykreślenie wpisu: PROCAD Spółka z ograniczoną odpowiedzialnością, Gdańsk, Polska 190330106 i dokonanie wpisu: PROCAD SPÓŁKA AKCYJNA, Gdańsk, Polska 190330106.

173143 2012 01 18 D. Dokonano wpisu: W dniu 28 grudnia 2011 r. na podstawie postanowienia Sądu Rejonowego dla m.st. Warszawy w Warszawie Wydział XI Gospodarczy – Rejestru Zastawów (sygn. akt WA.XI.Ns-Rej.Za 14097/11/991) wpisano do Rejestru Zastawów pod pozycją 2289106 zastaw rejestrowy na prawie ochronnym udzielonym na znak towarowy R-173143 w celu zabezpieczenia wierzytelności przysługujących Alior Bank S.A. z siedzibą w Warszawie wobec POLBITA-Spółka z ograniczoną odpowiedzialnością z siedzibą w Warszawie.

173144 2012 01 20 D. Dokonano wpisu: W dniu 27 grudnia 2011 r. na podstawie postanowienia Sądu Rejonowego dla m.st. Warszawy w Warszawie Wydział XI Gospodarczy – Rejestru Zastawów (sygn. akt WA.XI.Ns-Rej.Za 14093/11/387) wpisano do Rejestru Zastawów pod pozycją 2288857 zastaw rejestrowy na prawie ochronnym udzielonym na znak towarowy R-173144 w celu zabezpieczenia wierzytelności przysługujących Alior Bank S.A. z siedzibą w Warszawie wobec POLBITA-Spółka z ograniczoną odpowiedzialnością z siedzibą w Warszawie.

173145 2012 01 18 D. Dokonano wpisu: W dniu 28 grudnia 2011 r. na podstawie postanowienia Sądu Rejonowego dla m.st. Warszawy w Warszawie Wydział XI Gospodarczy – Rejestru Zastawów (sygn. akt WA.XI.Ns-Rej.Za 14104/11/000) wpisano do Rejestru Zastawów pod pozycją 2289129 zastaw rejestrowy na prawie ochronnym udzielonym na znak towarowy R-173145 w celu zabezpieczenia wierzytelności przysługujących Alior Bank S.A. z siedzibą w Warszawie wobec POLBITA-Spółka z ograniczoną odpowiedzialnością z siedzibą w Warszawie.

173150 2012 01 26 D. Dokonano wpisu: W dniu 28 grudnia 2011 r. na podstawie postanowienia Sądu Rejonowego dla m.st. Warszawy w Warszawie Wydział XI Gospodarczy – Rejestru Zastawów (sygn. akt WA.XI.Ns-Rej.Za 14014/11/220) wpisano do Rejestru Zastawów pod pozycją 2289128 zastaw rejestrowy na prawie ochronnym udzielonym na znak towarowy R-173150 w celu zabezpieczenia wierzytelności przysługujących Alior Bank S.A. z siedzibą w Warszawie wobec POLBITA-Spółka z ograniczoną odpowiedzialnością z siedzibą w Warszawie.

173722 2012 01 18 D. Dokonano wpisu: W dniu 28 grudnia 2011 r. na podstawie postanowienia Sądu Rejonowego dla m.st. Warszawy w Warszawie Wydział XI Gospodarczy – Rejestru Zastawów (sygn. akt WA.XI.Ns-Rej.Za 14017/11/423) wpisano do Rejestru Zastawów pod pozycją 2289109 zastaw rejestrowy na prawie ochronnym udzielonym na znak towarowy R-173722 w celu zabezpieczenia wierzytelności przysługujących Alior Bank S.A. z siedzibą w Warszawie wobec POLBITA-Spółka z ograniczoną odpowiedzialnością z siedzibą w Warszawie.

175358 2012 01 24 A. Wprowadzono zmianę nazwy uprawnionego przez wykreślenie wpisu: Gallaher Sweden AB, Sztokholm, Szwecja i dokonanie wpisu: JTI Sweden AB, Sztokholm, Szwecja.

175358 2012 01 24 A. Wprowadzono zmianę uprawnionego przez wykreślenie wpisu: JTI Sweden AB, Sztokholm, Szwecja i dokonanie wpisu: JTI Nordic AB, Sztokholm, Szwecja.

175358 2012 01 24 A. Wprowadzono zmianę nazwy uprawnionego przez wykreślenie wpisu: JTI Nordic AB, Sztokholm, Szwecja i dokonanie wpisu: JTI Sweden AB, Sztokholm, Szwecja.

175360 2012 01 24 A. Wprowadzono zmianę nazwy uprawnionego przez wykreślenie wpisu: Gallaher Sweden AB, Sztokholm, Szwecja i dokonanie wpisu: JTI Sweden AB, Sztokholm, Szwecja.

175360 2012 01 24 A. Wprowadzono zmianę uprawnionego przez wykreślenie wpisu: JTI Sweden AB, Sztokholm, Szwecja i dokonanie wpisu: JTI Nordic AB, Sztokholm, Szwecja.

175360 2012 01 24 A. Wprowadzono zmianę nazwy uprawnionego przez wykreślenie wpisu: JTI Nordic AB, Sztokholm, Szwecja i dokonanie wpisu: JTI Sweden AB, Sztokholm, Szwecja.

175674 2012 01 12 A. Wprowadzono zmianę nazwy i siedziby uprawnionego przez wykreślenie wpisu: Chipita International S.A., Ateny, Grecja i dokonanie wpisu: VIVARTIA INDUSTRIAL AND COMMERCIAL COMPANY OF FOOD PRODUCTS AND CATERING SERVICES S.A., Maroussi, Grecja.

175674 2012 01 12 A. Wprowadzono zmianę nazwy i siedziby uprawnionego przez wykreślenie wpisu: VIVARTIA INDUSTRIAL AND COMMERCIAL COMPANY OF FOOD PRODUCTS AND CATERING SERVICES S.A., Maroussi, Grecja i dokonanie wpisu: Chipita Industrial & Commercial Company S.A., Metamorfofi, Grecja.

175864 2012 01 25 A. Wprowadzono zmianę uprawnionego przez wykreślenie wpisu: MARTINEZ Spółka z o.o., Środa Wielkopolska, Polska 008244807 i dokonanie wpisu: POLANIN Wielkopolska Wytwórnia Wódek Sp. z o.o., Środa Wielkopolska, Polska 008244807.

175936 2012 01 05 A. Wprowadzono zmianę uprawnionego przez wykreślenie wpisu: Zakłady Samochodowe JELCZ SA w upadłości likwidacyjnej, Jelcz-Laskowice, Polska 930421210 i dokonanie wpisu: JELCZ – Komponenty Sp. z o.o., Jelcz-Laskowice, Polska 932276947.

175937 2012 01 05 A. Wprowadzono zmianę uprawnionego przez wykreślenie wpisu: Zakłady Samochodowe JELCZ SA w upadłości likwidacyjnej, Jelcz-Laskowice, Polska 930421210 i dokonanie wpisu: JELCZ – Komponenty Sp. z o.o., Jelcz-Laskowice, Polska 932276947.

175938 2012 01 05 A. Wprowadzono zmianę uprawnionego przez wykreślenie wpisu: Zakłady Samochodowe JELCZ SA w upadłości likwidacyjnej, Jelcz-Laskowice, Polska 930421210 i dokonanie wpisu: JELCZ – Komponenty Sp. z o.o., Jelcz-Laskowice, Polska 932276947.

175939 2012 01 05 A. Wprowadzono zmianę uprawnionego przez wykreślenie wpisu: Zakłady Samochodowe JELCZ SA w upadłości likwidacyjnej, Jelcz-Laskowice, Polska 930421210 i dokonanie wpisu: JELCZ – Komponenty Sp. z o.o., Jelcz-Laskowice, Polska 932276947.

175940 2012 01 05 A. Wprowadzono zmianę uprawnionego przez wykreślenie wpisu: Zakłady Samochodowe JELCZ SA w upadłości likwidacyjnej, Jelcz-Laskowice, Polska 930421210 i dokonanie wpisu: JELCZ – Komponenty Sp. z o.o., Jelcz-Laskowice, Polska 932276947.

176107 2012 01 05 A. Wprowadzono zmianę uprawnionego przez wykreślenie wpisu: Zakłady Samochodowe JELCZ SA w upadłości likwidacyjnej, Jelcz-Laskowice, Polska 930421210 i dokonanie wpisu: JELCZ – Komponenty Sp. z o.o., Jelcz-Laskowice, Polska 932276947.

176108 2012 01 05 A. Wprowadzono zmianę uprawnionego przez wykreślenie wpisu: Zakłady Samochodowe JELCZ SA w upadłości likwidacyjnej, Jelcz-Laskowice, Polska 930421210 i dokonanie wpisu: JELCZ – Komponenty Sp. z o.o., Jelcz-Laskowice, Polska 932276947.

176210 2012 01 05 A. Wprowadzono zmianę uprawnionego przez wykreślenie wpisu: Zakłady Samochodowe JELCZ SA w upadłości likwidacyjnej, Jelcz-Laskowice, Polska 930421210 i dokonanie wpisu: JELCZ – Komponenty Sp. z o.o., Jelcz-Laskowice, Polska 932276947.

176211 2012 01 05 A. Wprowadzono zmianę uprawnionego przez wykreślenie wpisu: Zakłady Samochodowe JELCZ SA w upadłości likwidacyjnej, Jelcz-Laskowice, Polska 930421210 i dokonanie wpisu: JELCZ – Komponenty Sp. z o.o., Jelcz-Laskowice, Polska 932276947.

176213 2012 01 05 A. Wprowadzono zmianę uprawnionego przez wykreślenie wpisu: Zakłady Samochodowe JELCZ SA w upadłości likwidacyjnej, Jelcz-Laskowice, Polska 930421210 i dokonanie wpisu: JELCZ – Komponenty Sp. z o.o., Jelcz-Laskowice, Polska 932276947.

176634 2012 01 16 A. Wprowadzono zmianę uprawnionego przez wykreślenie wpisu: A. Chalimoniuk i Wspólnicy ATM Spółka Jawna, Warszawa, Polska i dokonanie wpisu: ATM Przedsiębiorstwo Produkcyjne Sp. z o.o., Warszawa, Polska 017338378.

176804 2012 01 20 D. Dokonano wpisu: W dniu 22 grudnia 2011 r. na podstawie postanowienia Sądu Rejonowego dla m.st. Warszawy w Warszawie Wydział XI Gospodarczy – Rejestru Zastawów (sygn. akt WA.XI.Ns-Rej.Za 14040/11/579) wpisano do Reje-

stru Zastawów pod pozycją 2288504 zastaw rejestrowy na prawie ochronnym udzielonym na znak towarowy R-176804 w celu zabezpieczenia wierzytelności przysługujących Alior Bank S.A. z siedzibą w Warszawie wobec POLBITA-Spółka z ograniczoną odpowiedzialnością z siedzibą w Warszawie.

176889 2012 01 05 A. Wprowadzono zmianę nazwy uprawnionego przez wykreślenie wpisu: DOSPEL Częstochowa Asteniusz Myśliwiec, Częstochowa, Polska 151533854 i dokonanie wpisu: ASTEN GROUP, DOSPEL PLASTICS, OZZONE CENTRUM WENTYLACJI, SHINI EUROPE Asteniusz Myśliwiec, Częstochowa, Polska.

176889 2012 01 05 A. Wprowadzono zmianę uprawnionego przez wykreślenie wpisu: ASTEN GROUP, DOSPEL PLASTICS, OZZONE CENTRUM WENTYLACJI, SHINI EUROPE Asteniusz Myśliwiec, Częstochowa, Polska i dokonanie wpisu: ASTEN GROUP SPÓŁKA Z OGRANICZONĄ ODPOWIEDZIALNOŚCIĄ Częstochowa, Polska 241769047.

177683 2012 01 25 A. Wprowadzono zmianę uprawnionego przez wykreślenie wpisu: SOBIESKI Sp. z o.o., Warszawa, Polska i dokonanie wpisu: AMIDEL S.a.r.l., Fribourg, Szwajcaria.

178058 2012 01 13 A. Wprowadzono zmianę uprawnionego przez wykreślenie wpisu: PLIVA Kraków, Zakłady Farmaceutyczne S.A., Kraków, Polska 350758504 i dokonanie wpisu: TEVA OPERATIONS POLAND SPÓŁKA Z OGRANICZONĄ ODPOWIEDZIALNOŚCIĄ, Warszawa, Polska 012230311.

178095 2012 01 13 A. Wprowadzono zmianę uprawnionego przez wykreślenie wpisu: PLIVA Kraków, Zakłady Farmaceutyczne S.A., Kraków, Polska 350758504 i dokonanie wpisu: TEVA OPERATIONS POLAND SPÓŁKA Z OGRANICZONĄ ODPOWIEDZIALNOŚCIĄ, Warszawa, Polska 012230311.

178096 2012 01 13 A. Wprowadzono zmianę uprawnionego przez wykreślenie wpisu: PLIVA Kraków, Zakłady Farmaceutyczne S.A., Kraków, Polska 350758504 i dokonanie wpisu: TEVA OPERATIONS POLAND SPÓŁKA Z OGRANICZONĄ ODPOWIEDZIALNOŚCIĄ, Warszawa, Polska 012230311.

178097 2012 01 13 A. Wprowadzono zmianę uprawnionego przez wykreślenie wpisu: PLIVA Kraków, Zakłady Farmaceutyczne S.A., Kraków, Polska 350758504 i dokonanie wpisu: TEVA OPERATIONS POLAND SPÓŁKA Z OGRANICZONĄ ODPOWIEDZIALNOŚCIĄ, Warszawa, Polska 012230311.

178148 2012 01 17 A. Wprowadzono zmianę uprawnionego przez wykreślenie wpisu: Tarczyński S.A., Ujeździec Mały, Polska i dokonanie wpisu: TC Nieruchomości Sp. z o.o., Ujeździec Wielki, Polska.

178188 2012 01 26 D. Dokonano wpisu: W dniu 28 grudnia 2011 r. na podstawie postanowienia Sądu Rejonowego dla m.st. Warszawy w Warszawie Wydział XI Gospodarczy – Rejestru Zastawów (sygn. akt WA.XI.Ns-Rej.Za 14010/11/616) wpisano do Rejestru Zastawów pod pozycją 2289110 zastaw rejestrowy na prawie ochronnym udzielonym na znak towarowy R-178188 w celu zabezpieczenia wierzytelności przysługujących Alior Bank S.A. z siedzibą w Warszawie wobec POLBITA-Spółka z ograniczoną odpowiedzialnością z siedzibą w Warszawie.

178713 2012 01 30 A. Wprowadzono zmianę uprawnionego przez wykreślenie wpisu: PARTNERSKI SERWIS DETALICZNY SPÓŁKA AKCYJNA, Warszawa, Polska i dokonanie wpisu: „SPOŁEM” POWSZECHNA SPÓŁDZIELNIA SPOŻYWCÓW W SOKÓŁCE, Sokółka, Polska.

178713 2012 01 30 A. Wprowadzono zmianę nazwy uprawnionego przez wykreślenie wpisu: „SPOŁEM” POWSZECHNA SPÓŁDZIELNIA SPOŻYWCÓW W SOKÓŁCE, Sokółka, Polska i dokonanie wpisu: Podlaska Spółdzielnia Spożywców „Jaskółka” w Sokółce, Polska.

178835 2012 01 11 D. Dokonano wpisu: Na mocy umowy z dnia 04 lipca 2011 r. udzielono pełnej i niewyłącznej licencji na

używanie znaku towarowego przez spółkę MDM NT Sp. z o.o., Cieszyń, Polska na czas nieokreślony.

179101 2012 01 09 A. Wprowadzono zmianę nazwy i siedziby uprawnionego przez wykreślenie wpisu: VIVARTIA S.A., Maroussi, Grecja i dokonanie wpisu: Chipita Industrial & Commercial Company S.A., Metamorfoosi, Grecja.

179102 2012 01 09 A. Wprowadzono zmianę nazwy i siedziby uprawnionego przez wykreślenie wpisu: VIVARTIA S.A., Maroussi, Grecja i dokonanie wpisu: Chipita Industrial & Commercial Company S.A., Metamorfoosi, Grecja.

179103 2012 01 10 A. Wprowadzono zmianę nazwy i siedziby uprawnionego przez wykreślenie wpisu: VIVARTIA S.A., Maroussi, Grecja i dokonanie wpisu: Chipita Industrial & Commercial Company S.A., Metamorfoosi, Grecja.

179104 2012 01 09 A. Wprowadzono zmianę nazwy i siedziby uprawnionego przez wykreślenie wpisu: VIVARTIA S.A., Maroussi, Grecja i dokonanie wpisu: Chipita Industrial & Commercial Company S.A., Metamorfoosi, Grecja.

179181 2012 01 13 A. Wprowadzono zmianę uprawnionego przez wykreślenie wpisu: PLIVA Kraków, Zakłady Farmaceutyczne Spółka Akcyjna, Kraków, Polska 350758504 i dokonanie wpisu: TEVA OPERATIONS POLAND SPÓŁKA Z OGRANICZONĄ ODPOWIEDZIALNOŚCIĄ, Warszawa, Polska 012230311.

179833 2012 01 13 A. Wprowadzono zmianę uprawnionego przez wykreślenie wpisu: PLIVA Kraków, Zakłady Farmaceutyczne Spółka Akcyjna, Kraków, Polska 350758504 i dokonanie wpisu: TEVA OPERATIONS POLAND SPÓŁKA Z OGRANICZONĄ ODPOWIEDZIALNOŚCIĄ, Warszawa, Polska 012230311.

180158 2012 01 10 A. Wprowadzono zmianę uprawnionego przez wykreślenie wpisu: Radio ZET Sp. z o.o., Warszawa, Polska i dokonanie wpisu: ZET PREMIUM Sp. z o.o., Warszawa, Polska.

180390 2012 01 24 A. Wprowadzono zmianę uprawnionego przez wykreślenie wpisu: Ziotopek Sp. z o.o., Wykroty, Polska 230925895 i dokonanie wpisu: JUTRZENKA COLIAN SPÓŁKA Z OGRANICZONĄ ODPOWIEDZIALNOŚCIĄ,, Opatówek, Polska 300446241.

180391 2012 01 24 A. Wprowadzono zmianę uprawnionego przez wykreślenie wpisu: „ZIOŁOPEX” Spółka z o.o., Wykroty, Polska 230925895 i dokonanie wpisu: JUTRZENKA COLIAN SPÓŁKA Z OGRANICZONĄ ODPOWIEDZIALNOŚCIĄ,, Opatówek, Polska 300446241.

180776 2012 01 16 A. Wprowadzono zmianę uprawnionego przez wykreślenie wpisu: SORAYA Spółka Akcyjna, Radzymin, Polska 010842719 i dokonanie wpisu: CEDERROTH POLSKA SPÓŁKA AKCYJNA, Radzymin, Polska.

181024 2012 01 16 A. Wprowadzono zmianę nazwy uprawnionego przez wykreślenie wpisu: SORAYA S.A., Radzymin, Polska 010842719 i dokonanie wpisu: CEDERROTH POLSKA SPÓŁKA AKCYJNA, Radzymin, Polska.

181334 2012 01 13 A. Wprowadzono zmianę uprawnionego przez wykreślenie wpisu: ZIOŁOPEX Spółka z o.o., Wykroty, Polska 230925895 i dokonanie wpisu: JUTRZENKA COLIAN SPÓŁKA Z OGRANICZONĄ ODPOWIEDZIALNOŚCIĄ,, Opatówek, Polska 300446241.

181395 2012 01 05 A. Wprowadzono zmianę nazwy uprawnionego przez wykreślenie wpisu: DOSPEL Częstochowa Asteniusz Myśliwiec, Częstochowa, Polska 151533854 i dokonanie wpisu: ASTEN GROUP, DOSPEL PLASTICS, OZZONE CENTRUM WENTYLACJI, SHINI EUROPE Asteniusz Myśliwiec, Częstochowa, Polska.

181395 2012 01 05 A. Wprowadzono zmianę uprawnionego przez wykreślenie wpisu: ASTEN GROUP, DOSPEL PLASTICS, OZZONE CENTRUM WENTYLACJI, SHINI EUROPE Asteniusz Myśliwiec, Częstochowa, Polska i dokonanie wpisu: ASTEN GROUP SPÓŁKA

Z OGRANICZONĄ ODPOWIEDZIALNOŚCIĄ, Częstochowa, Polska 241769047.

181445 2012 01 20 D. Dokonano wpisu: W dniu 15 grudnia 2011 r. na podstawie postanowienia Sądu Rejonowego dla Krakowa-Śródmieście w Krakowie Wydział VII Gospodarczy – Rejestru Zastawów (sygn. akt KR.VII.Ns-Rej.Za 8320/11/517) wpisano do Rejestru Zastawów pod pozycją 2287425 zastaw rejestrowy na prawie ochronnym udzielonym na znak towarowy R-181445 w celu zabezpieczenia wierzytelności przysługujących Alior Bank S.A. z siedzibą w Warszawie wobec Firma Handlowa Dom pod Jagnięciem Sp. z o.o. z siedzibą w Krakowie.

181671 2012 01 05 A. Wprowadzono zmianę uprawnionego przez wykreślenie wpisu: ALFA Intel Sp. z o.o., Warszawa, Polska 01645011 i dokonanie wpisu: Igor Litwinow, Warszawa, Polska.

182124 2012 01 20 D. Dokonano wpisu: W dniu 1 grudnia 2011 r. na podstawie postanowienia Sądu Rejonowego dla Łodzi-Śródmieście w Łodzi Wydział XV Gospodarczy – Rejestru Zastawów (sygn. akt LD.XV.Ns-Rej.Za 7139/11/174) wpisano do Rejestru Zastawów pod pozycją 2285454 zastaw rejestrowy na prawie ochronnym udzielonym na znak towarowy R-182124 w celu zabezpieczenia wierzytelności przysługujących spółce Raiffeisen Bank Polska S.A. z siedzibą w Warszawie wobec spółki Kan Spółka z o.o. z siedzibą w Łodzi.

182404 2012 01 19 A. Wprowadzono zmianę siedziby uprawnionego przez wykreślenie wpisu: HLT CONRAD IP LLC, Beverly Hills, Stany Zjednoczone Ameryki i dokonanie wpisu: HLT CONRAD IP LLC, McLean, Stany Zjednoczone Ameryki.

182998 2012 01 13 A. Wprowadzono zmianę uprawnionego przez wykreślenie wpisu: FORTIS Spółka z ograniczoną odpowiedzialnością, Poznań, Polska 631208924 i dokonanie wpisu: FORTIS „NOWY STARY BROWAR SPÓŁKA Z OGRANICZONĄ ODPOWIEDZIALNOŚCIĄ SPÓŁKA KOMANDYTOWO-AKCYJNA, Poznań, Polska 631208924.

183193 2012 01 10 A. Wprowadzono zmianę uprawnionego przez wykreślenie wpisu: Radio ZET Spółka z o.o., Warszawa, Polska i dokonanie wpisu: ZET PREMIUM Sp. z o.o., Warszawa, Polska 012921558.

183352 2012 01 18 D. Dokonano wpisu: W dniu 28 grudnia 2011 r. na podstawie postanowienia Sądu Rejonowego dla m.st. Warszawy w Warszawie Wydział XI Gospodarczy – Rejestru Zastawów (sygn. akt WA.XI.Ns-Rej.Za 14024/11/541) wpisano do Rejestru Zastawów pod pozycją 2289107 zastaw rejestrowy na prawie ochronnym udzielonym na znak towarowy R-183352 w celu zabezpieczenia wierzytelności przysługujących Alior Bank S.A. z siedzibą w Warszawie wobec POLBITA-Spółka z ograniczoną odpowiedzialnością z siedzibą w Warszawie.

183402 2012 01 16 A. Wprowadzono zmianę uprawnionego przez wykreślenie wpisu: TELEWIZJA POLSAT Spółka Akcyjna, Warszawa, Polska i dokonanie wpisu: TELEWIZJA POLSAT SPÓŁKA Z OGRANICZONĄ ODPOWIEDZIALNOŚCIĄ, Warszawa, Polska.

184530 2012 01 09 A. Wprowadzono zmianę uprawnionego przez wykreślenie wpisu: ICN POLFA Rzeszów S.A., Rzeszów, Polska 690312268 i dokonanie wpisu: VALEANT IPM Spółka z ograniczoną odpowiedzialnością, Rzeszów, Polska.

184714 2012 01 18 D. Dokonano wpisu: W dniu 28 grudnia 2011 r. na podstawie postanowienia Sądu Rejonowego dla m.st. Warszawy w Warszawie Wydział XI Gospodarczy – Rejestru Zastawów (sygn. akt WA.XI.Ns-Rej.Za 14088/11/071) wpisano do Rejestru Zastawów pod pozycją 2289201 zastaw rejestrowy na prawie ochronnym udzielonym na znak towarowy R-184714 w celu zabezpieczenia wierzytelności przysługujących Alior Bank S.A. z siedzibą w Warszawie wobec POLBITA-Spółka z ograniczoną odpowiedzialnością z siedzibą w Warszawie.

184715 2012 01 18 D. Dokonano wpisu: W dniu 29 grudnia 2011 r. na podstawie postanowienia Sądu Rejonowego dla m.st. Warszawy w Warszawie Wydział XI Gospodarczy – Rejestru Zastawów (sygn. akt WA.XI.Ns-Rej.Za 14038/11/466) wpisano do Rejestru Zastawów pod pozycją 2289199 zastaw rejestrowy na prawie ochronnym udzielonym na znak towarowy R-184715 w celu zabezpieczenia wierzytelności przysługujących Alior Bank S.A. z siedzibą w Warszawie wobec POLBITA-Spółka z ograniczoną odpowiedzialnością z siedzibą w Warszawie.

184804 2012 01 13 A. Wprowadzono zmianę uprawnionego przez wykreślenie wpisu: PLIVA Kraków, Zakłady Farmaceutyczne S.A., Kraków, Polska 350758504 i dokonanie wpisu: TEVA OPERATIONS POLAND SPÓŁKA Z OGRANICZONĄ ODPOWIEDZIALNOŚCIĄ, Warszawa, Polska 012230311.

185047 2012 01 20 A. Wprowadzono zmianę uprawnionego przez wykreślenie wpisu: TEVA KUTNO SPÓŁKA AKCYJNA, Kutno, Polska 610023500 i dokonanie wpisu: TEVA OPERATIONS POLAND SPÓŁKA Z OGRANICZONĄ ODPOWIEDZIALNOŚCIĄ, Warszawa, Polska 012230311.

185158 2012 01 20 D. Dokonano wpisu: W dniu 27 grudnia 2011 r. na podstawie postanowienia Sądu Rejonowego dla m.st. Warszawy w Warszawie Wydział XI Gospodarczy – Rejestru Zastawów (sygn. akt WA.XI.Ns-Rej.Za 14016/11/022) wpisano do Rejestru Zastawów pod pozycją 2288856 zastaw rejestrowy na prawie ochronnym udzielonym na znak towarowy R-185158 w celu zabezpieczenia wierzytelności przysługujących Alior Bank S.A. z siedzibą w Warszawie wobec POLBITA-Spółka z ograniczoną odpowiedzialnością z siedzibą w Warszawie.

185331 2012 01 18 D. Dokonano wpisu: W dniu 28 grudnia 2011 r. na podstawie postanowienia Sądu Rejonowego dla m.st. Warszawy w Warszawie Wydział XI Gospodarczy – Rejestru Zastawów (sygn. akt WA.XI.Ns-Rej.Za 14100/11/396) wpisano do Rejestru Zastawów pod pozycją 2289113 zastaw rejestrowy na prawie ochronnym udzielonym na znak towarowy R-185331 w celu zabezpieczenia wierzytelności przysługujących Alior Bank S.A. z siedzibą w Warszawie wobec POLBITA-Spółka z ograniczoną odpowiedzialnością z siedzibą w Warszawie.

185626 2012 01 16 A. Wprowadzono zmianę uprawnionego przez wykreślenie wpisu: Telewizja Polsat S.A., Warszawa, Polska i dokonanie wpisu: TELEWIZJA POLSAT SPÓŁKA Z OGRANICZONĄ ODPOWIEDZIALNOŚCIĄ, Warszawa, Polska.

185685 2012 01 20 A. Wprowadzono zmianę uprawnionego przez wykreślenie wpisu: TEVA KUTNO Spółka Akcyjna, Kutno, Polska 610023500 i dokonanie wpisu: TEVA OPERATIONS POLAND SPÓŁKA Z OGRANICZONĄ ODPOWIEDZIALNOŚCIĄ, Warszawa, Polska 012230311.

185686 2012 01 20 A. Wprowadzono zmianę uprawnionego przez wykreślenie wpisu: TEVA KUTNO Spółka Akcyjna, Kutno, Polska 610023500 i dokonanie wpisu: TEVA OPERATIONS POLAND SPÓŁKA Z OGRANICZONĄ ODPOWIEDZIALNOŚCIĄ, Warszawa, Polska 012230311.

185687 2012 01 20 A. Wprowadzono zmianę uprawnionego przez wykreślenie wpisu: TEVA KUTNO Spółka Akcyjna, Kutno, Polska 610023500 i dokonanie wpisu: TEVA OPERATIONS POLAND SPÓŁKA Z OGRANICZONĄ ODPOWIEDZIALNOŚCIĄ, Warszawa, Polska 012230311.

185688 2012 01 20 A. Wprowadzono zmianę uprawnionego przez wykreślenie wpisu: TEVA KUTNO Spółka Akcyjna, Kutno, Polska 610023500 i dokonanie wpisu: TEVA OPERATIONS POLAND SPÓŁKA Z OGRANICZONĄ ODPOWIEDZIALNOŚCIĄ, Warszawa, Polska 012230311.

185689 2012 01 20 A. Wprowadzono zmianę uprawnionego przez wykreślenie wpisu: TEVA KUTNO Spółka Akcyjna, Kutno, Polska 610023500 i dokonanie wpisu: TEVA OPERATIONS POLAND

SPÓŁKA Z OGRANICZONĄ ODPOWIEDZIALNOŚCIĄ, Warszawa, Polska 012230311.

185690 2012 01 20 A. Wprowadzono zmianę uprawnionego przez wykreślenie wpisu: TEVA KUTNO Spółka Akcyjna, Kutno, Polska 610023500 i dokonanie wpisu: TEVA OPERATIONS POLAND SPÓŁKA Z OGRANICZONĄ ODPOWIEDZIALNOŚCIĄ, Warszawa, Polska 012230311.

185691 2012 01 20 A. Wprowadzono zmianę uprawnionego przez wykreślenie wpisu: TEVA KUTNO Spółka Akcyjna, Kutno, Polska 610023500 i dokonanie wpisu: TEVA OPERATIONS POLAND SPÓŁKA Z OGRANICZONĄ ODPOWIEDZIALNOŚCIĄ, Warszawa, Polska 012230311.

185692 2012 01 20 A. Wprowadzono zmianę uprawnionego przez wykreślenie wpisu: TEVA KUTNO Spółka Akcyjna, Kutno, Polska 610023500 i dokonanie wpisu: TEVA OPERATIONS POLAND SPÓŁKA Z OGRANICZONĄ ODPOWIEDZIALNOŚCIĄ, Warszawa, Polska 012230311.

185693 2012 01 20 A. Wprowadzono zmianę uprawnionego przez wykreślenie wpisu: TEVA KUTNO Spółka Akcyjna, Kutno, Polska 610023500 i dokonanie wpisu: TEVA OPERATIONS POLAND SPÓŁKA Z OGRANICZONĄ ODPOWIEDZIALNOŚCIĄ, Warszawa, Polska 012230311.

185694 2012 01 20 A. Wprowadzono zmianę uprawnionego przez wykreślenie wpisu: TEVA KUTNO Spółka Akcyjna, Kutno, Polska 610023500 i dokonanie wpisu: TEVA OPERATIONS POLAND SPÓŁKA Z OGRANICZONĄ ODPOWIEDZIALNOŚCIĄ, Warszawa, Polska 012230311.

185695 2012 01 20 A. Wprowadzono zmianę uprawnionego przez wykreślenie wpisu: TEVA KUTNO Spółka Akcyjna, Kutno, Polska 610023500 i dokonanie wpisu: TEVA OPERATIONS POLAND SPÓŁKA Z OGRANICZONĄ ODPOWIEDZIALNOŚCIĄ, Warszawa, Polska 012230311.

185896 2012 01 20 A. Wprowadzono zmianę uprawnionego przez wykreślenie wpisu: TEVA KUTNO Spółka Akcyjna, Kutno, Polska 610023500 i dokonanie wpisu: TEVA OPERATIONS POLAND SPÓŁKA Z OGRANICZONĄ ODPOWIEDZIALNOŚCIĄ, Warszawa, Polska 012230311.

186110 2012 01 05 A. Wprowadzono zmianę uprawnionego przez wykreślenie wpisu: Zakłady Samochodowe JELCZ SA w upadłości likwidacyjnej, Jelcz-Laskowice, Polska 930421210 i dokonanie wpisu: JELCZ – Komponenty Sp. z o.o., Jelcz-Laskowice, Polska 932276947.

186111 2012 01 05 A. Wprowadzono zmianę uprawnionego przez wykreślenie wpisu: Zakłady Samochodowe JELCZ SA w upadłości likwidacyjnej, Jelcz-Laskowice, Polska 930421210 i dokonanie wpisu: JELCZ – Komponenty Sp. z o.o., Jelcz-Laskowice, Polska 932276947.

186171 2012 01 12 D. Wykreślono wpis: 31) zastaw zwykły na zabezpieczenie Zabezpieczonej Wierzytelności z Gwarancji Gwaranta 14 w EUR (zgodnie z definicją zawartą w Umowie); 32) zastaw zwykły na zabezpieczenie Zabezpieczonej Wierzytelności z Gwarancji Gwaranta 14 w USD (zgodnie z definicją zawartą w Umowie).

187051 2012 01 25 A. Wprowadzono zmianę uprawnionego przez wykreślenie wpisu: SOBIESKI Sp. z o.o., Warszawa, Polska i dokonanie wpisu: AMIDEL S.a.r.l., Fribourg, Szwajcaria.

187199 2012 01 09 A. Wprowadzono zmianę uprawnionego przez wykreślenie wpisu: JC AUTO Spółka Akcyjna, Warszawa, Polska 015187811 i dokonanie wpisu: INTER CARS S.A., Warszawa, Polska.

187502 2012 01 16 A. Wprowadzono zmianę uprawnionego przez wykreślenie wpisu: Telewizja Polsat S.A., Warszawa, Polska i dokonanie wpisu: TELEWIZJA POLSAT SPÓŁKA Z OGRANICZONĄ ODPOWIEDZIALNOŚCIĄ, Warszawa, Polska.

187522 2012 01 25 A. Wprowadzono zmianę uprawnionego przez wykreślenie wpisu: Sobieski Sp. z o.o., Warszawa, Polska i dokonanie wpisu: AMIDEL S.a.r.l., Fribourg, Szwajcaria.

187581 2012 01 18 A. Wprowadzono zmianę uprawnionego przez wykreślenie wpisu: VESELIN ZOLUMOV, Skierdy, Polska i dokonanie wpisu: „BARTEX” – BARTOL Sp.j., Paproć, Polska 639684009.

188239 2012 01 09 A,E. Wprowadzono zmianę przez wykreślenie wpisu: ABISAL Sp. z o.o., Bytom, Polska i dokonanie wpisu: ABISAL Sp. z o.o., Bytom, Polska 626-00-00-945 (NIP) 278036896 (REGON) TEKO Sp. z o.o., Bytom, Polska 626-26-92-048 (NIP) ABISAL CZ. S.r.o., Podebradova, Czechy CZ26866803 (NIP) ABISAL SK, s.r.o., Májová, Słowacja SK2022188113 (NIP) oraz w rubryce E dokonanie wpisu: „Na podstawie Regulaminu z dnia 31 grudnia 2010 r. ustanowiono wspólne prawo ochronne”.

188619 2012 01 09 A. Wprowadzono zmianę uprawnionego przez wykreślenie wpisu: ICN POLFA Rzeszów S.A., Rzeszów, Polska 690312268 i dokonanie wpisu: VALEANT IPM Spółka z ograniczoną odpowiedzialnością, Rzeszów, Polska 142504822.

188704 2012 01 16 A. Wprowadzono zmianę uprawnionego przez wykreślenie wpisu: Telewizja POLSAT Spółka Akcyjna, Warszawa, Polska 930171612 i dokonanie wpisu: TELEWIZJA POLSAT SPÓŁKA Z OGRANICZONĄ ODPOWIEDZIALNOŚCIĄ, Warszawa, Polska.

188805 2012 01 16 A. Wprowadzono zmianę uprawnionego przez wykreślenie wpisu: “BABY DESIGN GROUP” Puchała Marek, Częstochowa, Polska 151477558 i dokonanie wpisu: BABY DESIGN GROUP SPÓŁKA Z OGRANICZONĄ ODPOWIEDZIALNOŚCIĄ SPÓŁKA KOMANDYTOWA, Poczesna, Polska.

189018 2012 01 13 A. Wprowadzono zmianę uprawnionego przez wykreślenie wpisu: PLIVA Kraków Zakłady Farmaceutyczne Spółka Akcyjna, Kraków, Polska 350758504 i dokonanie wpisu: TEVA OPERATIONS POLAND SPÓŁKA Z OGRANICZONĄ ODPOWIEDZIALNOŚCIĄ, Warszawa, Polska 012230311.

189304 2012 01 18 D. Dokonano wpisu: W dniu 29 grudnia 2011 r. na podstawie postanowienia Sądu Rejonowego dla m.st. Warszawy w Warszawie Wydział XI Gospodarczy – Rejestru Zastawów (sygn. akt WA.XI.Ns-Rej.Za 14109/11/005) wpisano do Rejestru Zastawów pod pozycją 2289202 zastaw rejestrowy na prawie ochronnym udzielonym na znak towarowy R-189304 w celu zabezpieczenia wierzytelności przysługujących Alior Bank S.A. z siedzibą w Warszawie wobec POLBITA-Spółka z ograniczoną odpowiedzialnością z siedzibą w Warszawie.

189324 2012 01 16 A. Wprowadzono zmianę uprawnionego przez wykreślenie wpisu: SORAYA S.A., Radzymin, Polska 010842719 i dokonanie wpisu: CEDERROTH POLSKA SPÓŁKA AKCYJNA, Radzymin, Polska.

189336 2012 01 16 A. Wprowadzono zmianę uprawnionego przez wykreślenie wpisu: Telewizja Polsat S.A., Warszawa, Polska i dokonanie wpisu: TELEWIZJA POLSAT SPÓŁKA Z OGRANICZONĄ ODPOWIEDZIALNOŚCIĄ, Warszawa, Polska.

189503 2012 01 09 A,E. Wprowadzono zmianę przez wykreślenie wpisu: ABISAL Sp. z o.o., Bytom, Polska i dokonanie wpisu: ABISAL Sp. z o.o., Bytom, Polska 626-00-00-945 (NIP) 278036896 (REGON) TEKO Sp. z o.o., Bytom, Polska 626-26-92-048 (NIP) ABISAL CZ. S.r.o., Podebradova, Czechy CZ26866803 (NIP) ABISAL SK, s.r.o., Májová, Słowacja SK2022188113 (NIP) oraz w rubryce E dokonanie wpisu: „Na podstawie Regulaminu z dnia 31 grudnia 2010 r. ustanowiono wspólne prawo ochronne”.

189523 2012 01 05 A. Wprowadzono zmianę uprawnionego przez wykreślenie wpisu: Zakłady Samochodowe JELCZ SA w upadłości likwidacyjnej, Jelcz-Laskowice, Polska 930421210 i dokonanie wpisu: JELCZ – Komponenty Sp. z o.o., Jelcz-Laskowice, Polska 932276947.

189524 2012 01 05 A. Wprowadzono zmianę uprawnionego przez wykreślenie wpisu: Zakłady Samochodowe JELCZ SA w upadłości likwidacyjnej, Jelcz-Laskowice, Polska 930421210 i dokonanie wpisu: JELCZ – Komponenty Sp. z o.o., Jelcz-Laskowice, Polska 932276947.

189643 2012 01 09 A. Wprowadzono zmianę uprawnionego przez wykreślenie wpisu: JC AUTO SPÓŁKA AKCYJNA, Warszawa, Polska i dokonanie wpisu: INTER CARS S.A., Warszawa, Polska.

189866 2012 01 05 A. Wprowadzono zmianę uprawnionego przez wykreślenie wpisu: Przedsiębiorstwo „POLMOS” Białystok Spółka Akcyjna, Białystok, Polska 012057574 i dokonanie wpisu: CEDC INTERNATIONAL Sp. z o.o., Warszawa, Polska 002160096.

190087 2012 01 05 A. Wprowadzono zmianę uprawnionego przez wykreślenie wpisu: EKOPRODUKT Marek Kubara, Częstochowa, Polska 150884474 i dokonanie wpisu: EKOPRODUKT Marek Kubara Spółka Jawna, Częstochowa, Polska 241828229.

190610 2012 01 24 A. Wprowadzono zmianę uprawnionego przez wykreślenie wpisu: „ZIOŁOPEX” Spółka z o.o., Wykroty, Polska 230925895 i dokonanie wpisu: JUTRZENKA COLIAN SPÓŁKA Z OGRANICZONĄ ODPOWIEDZIALNOŚCIĄ, Opatówek, Polska 300446241.

190971 2012 01 18 A. Wprowadzono zmianę siedziby uprawnionego przez wykreślenie wpisu: INSTAL-PROJEKT Gawłowski, Ścierzyńscy Spółka Jawna, Włocławek, Polska 910181649 i dokonanie wpisu: INSTAL-PROJEKT Gawłowski, Ścierzyńscy Spółka Jawna, Nowa Wieś, Polska 910181649.

191017 2012 01 25 A. Wprowadzono zmianę uprawnionego przez wykreślenie wpisu: BAHLSEN Sp. z o.o., Skawina, Polska 351623924 i dokonanie wpisu: BAHLSEN POLSKA SPÓŁKA Z OGRANICZONĄ ODPOWIEDZIALNOŚCIĄ SPÓŁKA KOMANDYTOWA, Skawina, Polska.

191086 2012 01 13 A. Wprowadzono zmianę uprawnionego przez wykreślenie wpisu: PLIVA Kraków Zakłady Farmaceutyczne Spółka Akcyjna, Kraków, Polska 350758504 i dokonanie wpisu: TEVA OPERATIONS POLAND SPÓŁKA Z OGRANICZONĄ ODPOWIEDZIALNOŚCIĄ, Warszawa, Polska 012230311.

191087 2012 01 13 A. Wprowadzono zmianę uprawnionego przez wykreślenie wpisu: PLIVA Kraków Zakłady Farmaceutyczne Spółka Akcyjna, Kraków, Polska 350758504 i dokonanie wpisu: TEVA OPERATIONS POLAND SPÓŁKA Z OGRANICZONĄ ODPOWIEDZIALNOŚCIĄ, Warszawa, Polska 012230311.

191427 2012 01 16 A. Wprowadzono zmianę nazwy uprawnionego przez wykreślenie wpisu: SORAYA S.A., Radzymin, Polska 010842719 i dokonanie wpisu: CEDERROTH POLSKA SPÓŁKA AKCYJNA, Radzymin, Polska.

191847 2012 01 16 A. Wprowadzono zmianę nazwy uprawnionego przez wykreślenie wpisu: SORAYA S.A., Radzymin, Polska 010842719 i dokonanie wpisu: CEDERROTH POLSKA SPÓŁKA AKCYJNA, Radzymin, Polska.

191848 2012 01 16 A. Wprowadzono zmianę nazwy uprawnionego przez wykreślenie wpisu: SORAYA S.A., Radzymin, Polska 010842719 i dokonanie wpisu: CEDERROTH POLSKA SPÓŁKA AKCYJNA, Radzymin, Polska.

191948 2012 01 25 A. Wprowadzono zmianę uprawnionego przez wykreślenie wpisu: Bahlsen Sp. z o.o., Skawina, Polska 351623924 i dokonanie wpisu: BAHLSEN POLSKA SPÓŁKA Z OGRANICZONĄ ODPOWIEDZIALNOŚCIĄ SPÓŁKA KOMANDYTOWA, Skawina, Polska.

192727 2012 01 04 A. Wprowadzono zmianę uprawnionego przez wykreślenie wpisu: POLSKIE BIURO PODRÓŻY „ORBIS” Sp. z o.o., Warszawa, Polska i dokonanie wpisu: CZĘSTOCHOWA CARGO & TRAVEL AGENCY Jan Korsak, Częstochowa, Polska.

192848 2012 01 04 A. Wprowadzono zmianę uprawnionego przez wykreślenie wpisu: POLSKIE BIURO PODRÓŻY „ORBIS” Sp. z o.o., Warszawa, Polska i dokonanie wpisu: CZĘSTOCHOWA CARGO & TRAVEL AGENCY Jan Korsak, Częstochowa, Polska.

193926 2012 01 13 A. Wprowadzono zmianę uprawnionego przez wykreślenie wpisu: PLIVA Kraków, Zakłady Farmaceutyczne Spółka Akcyjna, Kraków, Polska 350758504 i dokonanie wpisu: TEVA OPERATIONS POLAND SPÓŁKA Z OGRANICZONĄ ODPOWIEDZIALNOŚCIĄ, Warszawa, Polska 012230311.

193927 2012 01 13 A. Wprowadzono zmianę uprawnionego przez wykreślenie wpisu: PLIVA Kraków, Zakłady Farmaceutyczne Spółka Akcyjna, Kraków, Polska 350758504 i dokonanie wpisu: TEVA OPERATIONS POLAND SPÓŁKA Z OGRANICZONĄ ODPOWIEDZIALNOŚCIĄ, Warszawa, Polska 012230311.

194109 2012 01 09 A. Wprowadzono zmianę uprawnionego przez wykreślenie wpisu: ICN POLFA RZESZÓW Spółka Akcyjna, Rzeszów, Polska 690312268 i dokonanie wpisu: VALEANT IPM Sp. z o.o., Rzeszów, Polska 142504822.

194820 2012 01 24 A. Wprowadzono zmianę uprawnionego przez wykreślenie wpisu: ZIOŁOPEX Spółka z o.o., Wykroty, Polska 230925895 i dokonanie wpisu: JUTRZENKA COLIAN SPÓŁKA Z OGRANICZONĄ ODPOWIEDZIALNOŚCIĄ, Opatówek, Polska 300446241.

194923 2012 01 13 A. Wprowadzono zmianę uprawnionego przez wykreślenie wpisu: PLIVA Kraków, Zakłady Farmaceutyczne Spółka Akcyjna, Kraków, Polska 350758504 i dokonanie wpisu: TEVA OPERATIONS POLAND SPÓŁKA Z OGRANICZONĄ ODPOWIEDZIALNOŚCIĄ, Warszawa, Polska 012230311.

194924 2012 01 13 A. Wprowadzono zmianę uprawnionego przez wykreślenie wpisu: PLIVA Kraków, Zakłady Farmaceutyczne Spółka Akcyjna, Kraków, Polska 350758504 i dokonanie wpisu: TEVA OPERATIONS POLAND SPÓŁKA Z OGRANICZONĄ ODPOWIEDZIALNOŚCIĄ, Warszawa, Polska 012230311.

194925 2012 01 13 A. Wprowadzono zmianę uprawnionego przez wykreślenie wpisu: PLIVA Kraków, Zakłady Farmaceutyczne Spółka Akcyjna, Kraków, Polska 350758504 i dokonanie wpisu: TEVA OPERATIONS POLAND SPÓŁKA Z OGRANICZONĄ ODPOWIEDZIALNOŚCIĄ, Warszawa, Polska 012230311.

194926 2012 01 13 A. Wprowadzono zmianę uprawnionego przez wykreślenie wpisu: PLIVA Kraków, Zakłady Farmaceutyczne Spółka Akcyjna, Kraków, Polska 350758504 i dokonanie wpisu: TEVA OPERATIONS POLAND SPÓŁKA Z OGRANICZONĄ ODPOWIEDZIALNOŚCIĄ, Warszawa, Polska 012230311.

195033 2012 01 10 A. Wprowadzono zmianę uprawnionego przez wykreślenie wpisu: Radio ZET Sp. z o.o., Warszawa, Polska 59284601009 i dokonanie wpisu: ZET PREMIUM Sp. z o.o., Warszawa, Polska 012921558.

195454 2012 01 24 A. Wprowadzono zmianę nazwy uprawnionego przez wykreślenie wpisu: SORAYA S.A., Radzymin, Polska 010842719 i dokonanie wpisu: CEDERROTH POLSKA SPÓŁKA AKCYJNA, Radzymin, Polska.

195834 2012 01 16 A. Wprowadzono zmianę uprawnionego przez wykreślenie wpisu: Telewizja Polsat Spółka Akcyjna, Warszawa, Polska i dokonanie wpisu: TELEWIZJA POLSAT SPÓŁKA Z OGRANICZONĄ ODPOWIEDZIALNOŚCIĄ, Warszawa, Polska.

196527 2012 01 13 A. Wprowadzono zmianę uprawnionego przez wykreślenie wpisu: „UNITED PHARMA” Spółka z ograniczoną odpowiedzialnością, Kraków, Polska 278003780 i dokonanie wpisu: FARMA PROJEKT SPÓŁKA Z OGRANICZONĄ ODPOWIEDZIALNOŚCIĄ, Kraków, Polska 356025412.

196528 2012 01 13 A. Wprowadzono zmianę uprawnionego przez wykreślenie wpisu: „UNITED PHARMA” Spółka z ograniczoną odpowiedzialnością, Kraków, Polska 278003780 i dokonanie wpisu:

FARMA PROJEKT SPÓŁKA Z OGRANICZONĄ ODPOWIEDZIALNOŚCIĄ, Kraków, Polska 356025412.

196529 2012 01 13 A. Wprowadzono zmianę uprawnionego przez wykreślenie wpisu: „UNITED PHARMA” Spółka z ograniczoną odpowiedzialnością, Kraków, Polska 278003780 i dokonanie wpisu: FARMA PROJEKT SPÓŁKA Z OGRANICZONĄ ODPOWIEDZIALNOŚCIĄ, Kraków, Polska 356025412.

196728 2012 01 04 A. Wprowadzono zmianę nazwy uprawnionego przez wykreślenie wpisu: POLSKIE BIURO PODRÓŻY „ORBIS” Sp. z o.o., Warszawa, Polska 010246779 i dokonanie wpisu: POLSKIE BIURO PODRÓŻY TRAVEL TIME Sp. z o.o., Warszawa, Polska.

196728 2012 01 04 A. Wprowadzono zmianę nazwy uprawnionego przez wykreślenie wpisu: POLSKIE BIURO PODRÓŻY TRAVEL TIME Sp. z o.o., Warszawa, Polska i dokonanie wpisu: POLSKIE BIURO PODRÓŻY TRAVEL TIME Sp. z o.o. w upadłości likwidacyjnej, Warszawa, Polska.

196728 2012 01 04 A. Wprowadzono zmianę uprawnionego przez wykreślenie wpisu: POLSKIE BIURO PODRÓŻY TRAVEL TIME Sp. z o.o. w upadłości likwidacyjnej, Warszawa, Polska i dokonanie wpisu: „CZĘSTOCHOWA CARGO & TRAVEL AGENCY” Jan Korsak, Częstochowa, Polska.

197559 2011 12 31 A. Wprowadzono zmianę uprawnionego przez wykreślenie wpisu: Philip Morris Products S.A., Neuchâtel, Szwajcaria i dokonanie wpisu: Philip Morris Brands Sàrl, Neuchâtel, Szwajcaria.

197560 2011 12 31 A. Wprowadzono zmianę uprawnionego przez wykreślenie wpisu: Philip Morris Products S.A., Neuchâtel, Szwajcaria i dokonanie wpisu: Philip Morris Brands Sàrl, Neuchâtel, Szwajcaria.

197845 2012 01 04 A. Wprowadzono zmianę uprawnionego przez wykreślenie wpisu: Polskie Biuro Podróży „ORBIS” Spółka z o.o., Warszawa, Polska 010246779 i dokonanie wpisu: „CZĘSTOCHOWA CARGO & TRAVEL AGENCY” Jan Korsak, Częstochowa, Polska.

199382 2012 01 04 A. Wprowadzono zmianę nazwy uprawnionego przez wykreślenie wpisu: Polskie Biuro Podróży „ORBIS” Spółka z o.o., Warszawa, Polska 002054098 i dokonanie wpisu: POLSKIE BIURO PODRÓŻY TRAVEL TIME SPÓŁKA Z OGRANICZONĄ ODPOWIEDZIALNOŚCIĄ, Warszawa, Polska.

199382 2012 01 04 A. Wprowadzono zmianę nazwy uprawnionego przez wykreślenie wpisu: POLSKIE BIURO PODRÓŻY TRAVEL TIME SPÓŁKA Z OGRANICZONĄ ODPOWIEDZIALNOŚCIĄ, Warszawa, Polska i dokonanie wpisu: POLSKIE BIURO PODRÓŻY TRAVEL TIME SPÓŁKA Z OGRANICZONĄ ODPOWIEDZIALNOŚCIĄ W UPADŁOŚCI LIKWIDACYJNEJ, Warszawa, Polska.

199382 2012 01 04 A. Wprowadzono zmianę uprawnionego przez wykreślenie wpisu: POLSKIE BIURO PODRÓŻY TRAVEL TIME SPÓŁKA Z OGRANICZONĄ ODPOWIEDZIALNOŚCIĄ W UPADŁOŚCI LIKWIDACYJNEJ, Warszawa, Polska i dokonanie wpisu: „CZĘSTOCHOWA CARGO & TRAVEL AGENCY” Jan Korsak, Częstochowa, Polska.

199408 2012 01 16 A. Wprowadzono zmianę uprawnionego przez wykreślenie wpisu: Telewizja Polsat S.A., Warszawa, Polska 930171612 i dokonanie wpisu: TELEWIZJA POLSAT SPÓŁKA Z OGRANICZONĄ ODPOWIEDZIALNOŚCIĄ, Warszawa, Polska.

199409 2012 01 16 A. Wprowadzono zmianę uprawnionego przez wykreślenie wpisu: Telewizja Polsat S.A., Warszawa, Polska 930171612 i dokonanie wpisu: TELEWIZJA POLSAT SPÓŁKA Z OGRANICZONĄ ODPOWIEDZIALNOŚCIĄ, Warszawa, Polska.

199410 2012 01 16 A. Wprowadzono zmianę uprawnionego przez wykreślenie wpisu: Telewizja Polsat S.A., Warszawa, Polska 930171612 i dokonanie wpisu: TELEWIZJA POLSAT SPÓŁKA Z OGRANICZONĄ ODPOWIEDZIALNOŚCIĄ, Warszawa, Polska.

199516 2012 01 25 A. Wprowadzono zmianę uprawnionego przez wykreślenie wpisu: „SOBIESKI” Spółka z ograniczoną odpowiedzialnością, Warszawa, Polska i dokonanie wpisu: AMIDEL S.a.r.l., Fribourg, Szwajcaria.

199885 2012 01 09 A. Wprowadzono zmianę nazwy i siedziby uprawnionego przez wykreślenie wpisu: Chipita International S.A., Ateny, Grecja i dokonanie wpisu: VIVARTIA INDUSTRIAL AND COMMERCIAL COMPANY OF FOOD PRODUCTS AND CATERING SERVICES S.A., Maroussi, Grecja.

199885 2012 01 09 A. Wprowadzono zmianę nazwy i siedziby uprawnionego przez wykreślenie wpisu: VIVARTIA INDUSTRIAL AND COMMERCIAL COMPANY OF FOOD PRODUCTS AND CATERING SERVICES S.A., Maroussi, Grecja i dokonanie wpisu: Chipita Industrial & Commercial Company S.A., Metamorfozi, Grecja.

200551 2012 01 13 A. Wprowadzono zmianę uprawnionego przez wykreślenie wpisu: PLIVA Kraków, Zakłady Farmaceutyczne Spółka Akcyjna, Kraków, Polska 350758504 i dokonanie wpisu: TEVA OPERATIONS POLAND SPÓŁKA Z OGRANICZONĄ ODPOWIEDZIALNOŚCIĄ, Warszawa, Polska 012230311.

200552 2012 01 13 A. Wprowadzono zmianę uprawnionego przez wykreślenie wpisu: PLIVA Kraków, Zakłady Farmaceutyczne Spółka Akcyjna, Kraków, Polska 350758504 i dokonanie wpisu: TEVA OPERATIONS POLAND SPÓŁKA Z OGRANICZONĄ ODPOWIEDZIALNOŚCIĄ, Warszawa, Polska 012230311.

201483 2012 01 05 A. Wprowadzono zmianę siedziby uprawnionego przez wykreślenie wpisu: CALIFORNIA FITNESS POLSKA Sp. z o.o., Warszawa, Polska 011906315 i dokonanie wpisu: CALIFORNIA FITNESS POLSKA Sp. z o.o., Wojcieszyn, Polska 011906315.

201679 2012 01 24 A. Wprowadzono zmianę uprawnionego przez wykreślenie wpisu: TEVA Kutno S. A., Kutno, Polska 015472115 i dokonanie wpisu: TEVA OPERATIONS POLAND SPÓŁKA Z OGRANICZONĄ ODPOWIEDZIALNOŚCIĄ, Warszawa, Polska 012230311.

201680 2012 01 24 A. Wprowadzono zmianę uprawnionego przez wykreślenie wpisu: TEVA Kutno S. A., Kutno, Polska 015472115 i dokonanie wpisu: TEVA OPERATIONS POLAND SPÓŁKA Z OGRANICZONĄ ODPOWIEDZIALNOŚCIĄ, Warszawa, Polska 012230311.

201877 2012 01 24 A. Wprowadzono zmianę uprawnionego przez wykreślenie wpisu: ZIOŁOPEX Spółka z o.o., Wykroty, Polska 230925895 i dokonanie wpisu: JUTRZENKA COLIAN SPÓŁKA Z OGRANICZONĄ ODPOWIEDZIALNOŚCIĄ, Opatówek, Polska 300446241.

201878 2012 01 24 A. Wprowadzono zmianę uprawnionego przez wykreślenie wpisu: ZIOŁOPEX Spółka z o.o., Wykroty, Polska 230925895 i dokonanie wpisu: JUTRZENKA COLIAN SPÓŁKA Z OGRANICZONĄ ODPOWIEDZIALNOŚCIĄ, Opatówek, Polska 300446241.

201929 2012 01 09 A. Wprowadzono zmianę uprawnionego przez wykreślenie wpisu: ICN POLFA Rzeszów S.A., Rzeszów, Polska 690312268 i dokonanie wpisu: VALEANT IPM Sp. z o.o., Rzeszów, Polska 142504822.

202003 2012 01 09 A. Wprowadzono zmianę uprawnionego przez wykreślenie wpisu: ICN POLFA Rzeszów Spółka Akcyjna, Rzeszów, Polska 690312268 i dokonanie wpisu: VALEANT IPM Sp. z o.o., Rzeszów, Polska 142504822.

202373 2012 01 05 A. Wprowadzono zmianę uprawnionego przez wykreślenie wpisu: „ALFA Intel” Sp. z o.o., Warszawa, Polska 016465011 i dokonanie wpisu: Igor Litwinow, Warszawa, Polska.

202379 2012 01 13 A. Wprowadzono zmianę uprawnionego przez wykreślenie wpisu: PLIVA Kraków Zakłady Farmaceutyczne Spółka Akcyjna, Kraków, Polska 350758504 i dokonanie wpisu: TEVA OPERATIONS POLAND SPÓŁKA Z OGRANICZONĄ ODPOWIEDZIALNOŚCIĄ, Warszawa, Polska 012230311.

203446 2012 01 13 A. Wprowadzono zmianę uprawnionego przez wykreślenie wpisu: PLIVA Kraków Zakłady Farmaceutyczne

Spółka Akcyjna, Kraków, Polska 350758504 i dokonanie wpisu: TEVA OPERATIONS POLAND SPÓŁKA Z OGRANICZONĄ ODPOWIEDZIALNOŚCIĄ, Warszawa, Polska 012230311.

203493 2012 01 13 A. Wprowadzono zmianę uprawnionego przez wykreślenie wpisu: PLIVA Kraków, Zakłady Farmaceutyczne S.A., Kraków, Polska 350758504 i dokonanie wpisu: TEVA OPERATIONS POLAND SPÓŁKA Z OGRANICZONĄ ODPOWIEDZIALNOŚCIĄ, Warszawa, Polska 012230311.

203591 2012 01 11 D. Dokonano wpisu: Na mocy umowy z dnia 04 lipca 2011 r. udzielono pełnej i niewyłącznej licencji na używanie znaku towarowego przez spółkę MDM NT Sp. z o.o., Cieszyń, Polska na czas nieokreślony.

203611 2012 01 16 A. Wprowadzono zmianę uprawnionego przez wykreślenie wpisu: Telewizja Polsat S.A., Warszawa, Polska i dokonanie wpisu: TELEWIZJA POLSAT SPÓŁKA Z OGRANICZONĄ ODPOWIEDZIALNOŚCIĄ, Warszawa, Polska.

203611 2012 01 16 A. Wprowadzono zmianę uprawnionego przez wykreślenie wpisu: Telewizja Polsat S.A., Warszawa, Polska i dokonanie wpisu: TELEWIZJA POLSAT SPÓŁKA Z OGRANICZONĄ ODPOWIEDZIALNOŚCIĄ, Warszawa, Polska.

203612 2012 01 16 A. Wprowadzono zmianę uprawnionego przez wykreślenie wpisu: Telewizja Polsat S.A., Warszawa, Polska i dokonanie wpisu: TELEWIZJA POLSAT SPÓŁKA Z OGRANICZONĄ ODPOWIEDZIALNOŚCIĄ, Warszawa, Polska.

203614 2012 01 16 A. Wprowadzono zmianę uprawnionego przez wykreślenie wpisu: Telewizja Polsat S.A., Warszawa, Polska i dokonanie wpisu: TELEWIZJA POLSAT SPÓŁKA Z OGRANICZONĄ ODPOWIEDZIALNOŚCIĄ, Warszawa, Polska.

204509 2012 01 18 D. Dokonano wpisu: W dniu 28 grudnia 2011 r. na podstawie postanowienia Sądu Rejonowego dla m.st. Warszawy w Warszawie Wydział XI Gospodarczy – Rejestru Zastawów (sygn. akt WA.XI.Ns-Rej.Za 14086/11/269) wpisano do Rejestru Zastawów pod pozycją 2289127 zastaw rejestrowy na prawie ochronnym udzielonym na znak towarowy R-1204509 w celu zabezpieczenia wierzytelności przysługujących Alior Bank S.A. z siedzibą w Warszawie wobec POLBITA-Spółka z ograniczoną odpowiedzialnością z siedzibą w Warszawie.

204511 2012 01 18 D. Dokonano wpisu: W dniu 28 grudnia 2011 r. na podstawie postanowienia Sądu Rejonowego dla m.st. Warszawy w Warszawie Wydział XI Gospodarczy – Rejestru Zastawów (sygn. akt WA.XI.Ns-Rej.Za 14075/11/547) wpisano do Rejestru Zastawów pod pozycją 2289122 zastaw rejestrowy na prawie ochronnym udzielonym na znak towarowy R-204511 w celu zabezpieczenia wierzytelności przysługujących Alior Bank S.A. z siedzibą w Warszawie wobec POLBITA-Spółka z ograniczoną odpowiedzialnością z siedzibą w Warszawie.

204934 2012 01 18 A. Wprowadzono zmianę uprawnionego przez wykreślenie wpisu: „RAPORT” Spółka z o.o., Koszalin, Polska 472043570.

205311 2012 01 17 A. Wprowadzono zmianę nazwy uprawnionego przez wykreślenie wpisu: BLISKA APTEKA Spółka z o.o., Warszawa, Polska 140577337 i dokonanie wpisu: „BLISKA” SPÓŁKA Z OGRANICZONĄ ODPOWIEDZIALNOŚCIĄ, Warszawa, Polska 140577337.

207321 2012 01 24 A. Wprowadzono zmianę uprawnionego przez wykreślenie wpisu: „ZIOŁOPEX” Sp. z o.o., Wykroty, Polska 230925895 i dokonanie wpisu: JUTRZENKA COLIAN SPÓŁKA Z OGRANICZONĄ ODPOWIEDZIALNOŚCIĄ, Opatówek, Polska 300446241.

207332 2012 01 24 A. Wprowadzono zmianę uprawnionego przez wykreślenie wpisu: ZIOŁOPEX Spółka z o.o., Wykroty, Polska 230925895 i dokonanie wpisu: JUTRZENKA COLIAN SPÓŁ-

KA Z OGRANICZONĄ ODPOWIEDZIALNOŚCIĄ,, Opatówek, Polska 300446241.

207515 2012 01 09 A,E. Wprowadzono zmianę przez wykreślenie wpisu: ABISAL Sp. z o.o., Bytom, Polska i dokonanie wpisu: ABISAL Sp. z o.o., Bytom, Polska 626-00-00-945 (NIP) 278036896 (REGON) TEKO Sp. z o.o., Bytom, Polska 626-26-92-048 (NIP) ABISAL CZ. S.r.o., Podebradova, Czechy CZ26866803 (NIP) ABISAL SK, s.r.o., Májová, Słowacja SK2022188113 (NIP) oraz w rubryce E dokonanie wpisu: „Na podstawie Regulaminu z dnia 31 grudnia 2010 r. ustanowiono wspólne prawo ochronne”.

208090 2012 01 05 A. Wprowadzono zmianę uprawnionego przez wykreślenie wpisu: Przedsiębiorstwo „POLMOS” Białystok Spółka Akcyjna, Białystok, Polska 012057574 i dokonanie wpisu: CEDC INTERNATIONAL Sp. z o.o., Warszawa, Polska 002160096.

208660 2012 01 24 A. Wprowadzono zmianę uprawnionego przez wykreślenie wpisu: ZIOŁOPEX Spółka z o.o., Wykroty, Polska 230925895 i dokonanie wpisu: JUTRZENKA COLIAN SPÓŁKA Z OGRANICZONĄ ODPOWIEDZIALNOŚCIĄ,, Opatówek, Polska 300446241

208832 2012 01 23 A. Wprowadzono zmianę uprawnionego przez wykreślenie wpisu: Polskie Centrum Techniki Górniczej Sp. z o.o., Katowice, Polska 240161480 i dokonanie wpisu: Famur Institute Spółka z o.o., Katowice, Polska.

208988 2012 01 05 A. Wprowadzono zmianę uprawnionego przez wykreślenie wpisu: Przedsiębiorstwo „POLMOS” Białystok Spółka Akcyjna, Białystok, Polska 012057574 i dokonanie wpisu: CEDC INTERNATIONAL Sp. z o.o., Warszawa, Polska 002160096.

209071 2012 01 09 A. Wprowadzono zmianę nazwy i siedziby uprawnionego przez wykreślenie wpisu: VIVARTIA S.A. Maroussi, Grecja i dokonanie wpisu: Chipita Industrial & Commercial Company S.A., Metamorfofi, Grecja.

209209 2012 01 10 A. Wprowadzono zmianę uprawnionego przez wykreślenie wpisu: Radio ZET Sp. z o.o., Warszawa, Polska 006716840 i dokonanie wpisu: ZET PREMIUM Sp. z o.o., Warszawa, Polska 012921558.

209328 2012 01 25 A. Wprowadzono zmianę uprawnionego przez wykreślenie wpisu: „SOBIESKI” Spółka z o.o., Warszawa, Polska i dokonanie wpisu: AMIDEL S.a.r.l., Fribourg, Szwajcaria.

209860 2012 01 09 A. Wprowadzono zmianę uprawnionego przez wykreślenie wpisu: Michał Dudek, Częstochowa, Polska i dokonanie wpisu: PRZEDSIĘBIORSTWO POLMOS BIAŁYSTOK SPÓŁKA AKCYJNA, Białystok, Polska.

210425 2012 01 25 A. Wprowadzono zmianę uprawnionego przez wykreślenie wpisu: BAHLESEN Spółka z o.o., Skawina, Polska 351623924 i dokonanie wpisu: BAHLESEN POLSKA SPÓŁKA Z OGRANICZONĄ ODPOWIEDZIALNOŚCIĄ SPÓŁKA KOMANDYTOWA, Skawina, Polska.

210581 2012 01 23 A. Wprowadzono zmianę uprawnionego przez wykreślenie wpisu: KOLPORTER SIECI HANDLOWE Sp. z o.o., Kielce, Polska i dokonanie wpisu: KOLPORTER SPÓŁKA AKCYJNA, Kielce, Polska.

210881 2012 01 23 A. Wprowadzono zmianę uprawnionego przez wykreślenie wpisu: KOLPORTER SIECI HANDLOWE Sp. z o.o., Kielce, Polska i dokonanie wpisu: KOLPORTER SPÓŁKA AKCYJNA, Kielce, Polska.

211080 2012 01 18 D. Dokonano wpisu: „Na mocy umowy z dnia 10 czerwca 2011 r. udzielono licencji ograniczonej i niewyłącznej na używanie znaku towarowego przez Zbigniewa Brzeskiego PPHU POL-MAG, Końskie, Polska w zakresie produkcji i sprzedaży przez licencjobiorcę produktów oznaczonych w umowie na czas określony, tj. do dnia 31 grudnia 2012 r.”

211080 2012 01 18 D. Dokonano wpisu: „Na mocy umowy z dnia 20 września 2011 r. udzielono licencji ograniczonej i wyłącz-

nej na używanie znaku towarowego przez GERPOL Sp. z o.o., Drzewica, Polska w zakresie produkcji i sprzedaży przez licencjobiorcę produktów oznaczonych w umowie na czas określony, tj. do dnia 31 grudnia 2013 r.”

212170 2012 01 09 A. Wprowadzono zmianę uprawnionego przez wykreślenie wpisu: Novascon Pharmaceuticals Sp. z o.o., Warszawa, Polska i dokonanie wpisu: Przedsiębiorstwo Farmaceutyczne LEK-AM Sp. z o.o., Zakroczym, Polska.

212171 2012 01 09 A. Wprowadzono zmianę uprawnionego przez wykreślenie wpisu: Novascon Pharmaceuticals Sp. z o.o., Warszawa, Polska i dokonanie wpisu: Przedsiębiorstwo Farmaceutyczne LEK-AM Sp. z o.o., Zakroczym, Polska.

212283 2012 01 25 A. Wprowadzono zmianę uprawnionego przez wykreślenie wpisu: Bahlsen Sp. z o.o., Skawina, Polska 351623924 i dokonanie wpisu: BAHLESEN POLSKA SPÓŁKA Z OGRANICZONĄ ODPOWIEDZIALNOŚCIĄ SPÓŁKA KOMANDYTOWA, Skawina, Polska.

212826 2012 01 18 A. Wprowadzono zmianę nazwy uprawnionego przez wykreślenie wpisu: MARTINEZ Spółka z ograniczoną odpowiedzialnością, Środa Wielkopolska, Polska 008244807 i dokonanie wpisu: POLANIN Wielkopolska Wytwórnia Wódek Sp. z o.o., Środa Wielkopolska, Polska 008244807.

212882 2012 01 05 A. Wprowadzono zmianę nazwy uprawnionego przez wykreślenie wpisu: „DOSPEL Częstochowa” Asteniusz Mysliwiec, Częstochowa, Polska 151533854 i dokonanie wpisu: ASTEN GROUP, DOSPEL PLASTICS, OZZONE CENTRUM WENTYLACJI, SHINI EUROPE Asteniusz Mysliwiec, Częstochowa, Polska.

212882 2012 01 05 A. Wprowadzono zmianę uprawnionego przez wykreślenie wpisu: ASTEN GROUP, DOSPEL PLASTICS, OZZONE CENTRUM WENTYLACJI, SHINI EUROPE Asteniusz Mysliwiec, Częstochowa, Polska i dokonanie wpisu: ASTEN GROUP SPÓŁKA Z OGRANICZONĄ ODPOWIEDZIALNOŚCIĄ, Częstochowa, Polska 241769047.

213273 2012 01 20 A. Wprowadzono zmianę uprawnionego przez wykreślenie wpisu: TEVA KUTNO S.A., Kutno, Polska 610023500 i dokonanie wpisu: TEVA OPERATIONS POLAND SPÓŁKA Z OGRANICZONĄ ODPOWIEDZIALNOŚCIĄ, Warszawa, Polska 012230311.

213287 2012 01 05 A. Wprowadzono zmianę uprawnionego przez wykreślenie wpisu: Zakłady Samochodowe JELCZ SA w upadłości likwidacyjnej, Jelcz-Laskowice, Polska 930421210 i dokonanie wpisu: JELCZ – Komponenty Sp. z o.o., Jelcz-Laskowice, Polska 932276947.

213296 2012 01 10 A. Wprowadzono zmianę uprawnionego przez wykreślenie wpisu: Radio ZET Spółka z o.o., Warszawa, Polska 006716840 i dokonanie wpisu: ZET PREMIUM Sp. z o.o., Warszawa, Polska 012921558.

213298 2012 01 20 A. Wprowadzono zmianę uprawnionego przez wykreślenie wpisu: TEVA Kutno S.A., Kutno, Polska 610023500 i dokonanie wpisu: TEVA OPERATIONS POLAND SPÓŁKA Z OGRANICZONĄ ODPOWIEDZIALNOŚCIĄ, Warszawa, Polska 012230311.

213506 2012 01 17 A. Wprowadzono zmianę uprawnionego przez wykreślenie wpisu: KOLPORTER SIECI HANDLOWE Sp. z o.o., Kielce, Polska i dokonanie wpisu: KOLPORTER SPÓŁKA AKCYJNA, Kielce, Polska.

213507 2012 01 23 A. Wprowadzono zmianę uprawnionego przez wykreślenie wpisu: KOLPORTER SIECI HANDLOWE SPÓŁKA Z OGRANICZONĄ ODPOWIEDZIALNOŚCIĄ, Kielce, Polska i dokonanie wpisu: KOLPORTER SPÓŁKA AKCYJNA, Kielce, Polska.

213962 2012 01 11 A. Wprowadzono zmianę uprawnionego przez wykreślenie wpisu: Tradis Spółka z o.o., Lublin, Polska 060213574 i dokonanie wpisu: „STOKROTKA” SPÓŁKA Z OGRANICZONĄ ODPOWIEDZIALNOŚCIĄ, Lublin, Polska 430452634.

213963 2012 01 11 A. Wprowadzono zmianę uprawnionego przez wykreślenie wpisu: Tradis Spółka z o.o., Lublin, Polska 060213574 i dokonanie wpisu: „STOKROTKA” SPÓŁKA Z OGRANICZONĄ ODPOWIEDZIALNOŚCIĄ, Lublin, Polska 430452634.

214434 2012 01 11 A. Wprowadzono zmianę uprawnionego przez wykreślenie wpisu: Tradis Sp. z o.o., Lublin, Polska 060213574 i dokonanie wpisu: „STOKROTKA” SPÓŁKA Z OGRANICZONĄ ODPOWIEDZIALNOŚCIĄ, Lublin, Polska 430452634.

214672 2012 01 18 A. Wprowadzono zmianę uprawnionego przez wykreślenie wpisu: Jerzy Kamiński, Kraków, Polska i dokonanie wpisu: CANESCO S.A., Kraków, Polska 121398279.

214759 2012 01 09 A. Wprowadzono zmianę uprawnionego przez wykreślenie wpisu: ICN POLFA Rzeszów S.A., Rzeszów, Polska 690312268 i dokonanie wpisu: VALEANT IPM Sp. z o.o., Rzeszów, Polska 142504822.

214880 2012 01 18 D. Dokonano wpisu: W dniu 29 grudnia 2011 r. na podstawie postanowienia Sądu Rejonowego dla m.st. Warszawy w Warszawie Wydział XI Gospodarczy – Rejestru Zastawów (sygn. akt WA.XI.Ns-Rej.Za 14022/11/739) wpisano do Rejestru Zastawów pod pozycją 2289198 zastaw rejestrowy na prawie ochronnym udzielonym na znak towarowy R-214880 w celu zabezpieczenia wierzytelności przysługujących Alior Bank S.A. z siedzibą w Warszawie wobec POLBITA-Spółka z ograniczoną odpowiedzialnością z siedzibą w Warszawie.

214842 2012 01 20 A. Wprowadzono zmianę uprawnionego przez wykreślenie wpisu: TEVA KUTNO Spółka Akcyjna, Kutno, Polska 610023500 i dokonanie wpisu: TEVA OPERATIONS POLAND SPÓŁKA Z OGRANICZONĄ ODPOWIEDZIALNOŚCIĄ, Warszawa, Polska 012230311.

214843 2012 01 20 A. Wprowadzono zmianę uprawnionego przez wykreślenie wpisu: TEVA KUTNO Spółka Akcyjna, Kutno, Polska 610023500 i dokonanie wpisu: TEVA OPERATIONS POLAND SPÓŁKA Z OGRANICZONĄ ODPOWIEDZIALNOŚCIĄ, Warszawa, Polska 012230311.

214844 2012 01 20 A. Wprowadzono zmianę uprawnionego przez wykreślenie wpisu: TEVA KUTNO Spółka Akcyjna, Kutno, Polska 610023500 i dokonanie wpisu: TEVA OPERATIONS POLAND SPÓŁKA Z OGRANICZONĄ ODPOWIEDZIALNOŚCIĄ, Warszawa, Polska 012230311.

214954 2012 01 18 D. Dokonano wpisu: W dniu 28 grudnia 2011 r. na podstawie postanowienia Sądu Rejonowego dla m.st. Warszawy w Warszawie Wydział XI Gospodarczy – Rejestru Zastawów (sygn. akt WA.XI.Ns-Rej.Za 14056/11/306) wpisano do Rejestru Zastawów pod pozycją 2289111 zastaw rejestrowy na prawie ochronnym udzielonym na znak towarowy R-213954 w celu zabezpieczenia wierzytelności przysługujących Alior Bank S.A. z siedzibą w Warszawie wobec POLBITA-Spółka z ograniczoną odpowiedzialnością z siedzibą w Warszawie.

215019 2012 01 30 A. Wprowadzono zmianę uprawnionego przez wykreślenie wpisu: BLAU-FARMA SPÓŁKA Z OGRANICZONĄ ODPOWIEDZIALNOŚCIĄ SPV-SPÓŁKA KOMANDYTOWO-AKCYJNA, Warszawa, Polska 141835327 i dokonanie wpisu: Blau-Farma Sp. z o.o. – Spółka komandytowa – Spółka komandytowo-akcyjna, Warszawa, Polska 141835327.

215019 2012 01 30 A. Wprowadzono zmianę uprawnionego przez wykreślenie wpisu: Blau-Farma Sp. z o.o. – Spółka komandytowa – Spółka komandytowo-akcyjna, Warszawa, Polska 141835327 i dokonanie wpisu: ICN Polfa Rzeszów S.A., Rzeszów, Polska 690312268.

215019 2012 01 30 A. Wprowadzono zmianę uprawnionego przez wykreślenie wpisu: ICN Polfa Rzeszów S.A., Rzeszów, Polska 690312268 i dokonanie wpisu: VALEANT IPM Spółka z ograniczoną odpowiedzialnością, Rzeszów, Polska 142504822.

215160 2012 01 24 A. Wprowadzono zmianę nazwy uprawnionego przez wykreślenie wpisu: KOLPORTER S.A. Kielce, Polska 290493963 i dokonanie wpisu: KOLPORTER E-BIZNES SPÓŁKA AKCYJNA, Kielce, Polska 290493963.

215160 2012 01 24 A. Wprowadzono zmianę uprawnionego przez wykreślenie wpisu: KOLPORTER E-BIZNES SPÓŁKA AKCYJNA, Kielce, Polska 290493963 i dokonanie wpisu: KOLPORTER EXPRESS SPÓŁKA Z OGRANICZONĄ ODPOWIEDZIALNOŚCIĄ, Kielce, Polska 260287537.

215160 2012 01 24 A. Wprowadzono zmianę nazwy uprawnionego przez wykreślenie wpisu: KOLPORTER EXPRESS SPÓŁKA Z OGRANICZONĄ ODPOWIEDZIALNOŚCIĄ, Kielce, Polska 260287537 i dokonanie wpisu: K-EX SPÓŁKA Z OGRANICZONĄ ODPOWIEDZIALNOŚCIĄ, Kielce, Polska 260287537.

215157 2012 01 18 D. Dokonano wpisu: W dniu 28 grudnia 2011 r. na podstawie postanowienia Sądu Rejonowego dla m.st. Warszawy w Warszawie Wydział XI Gospodarczy – Rejestru Zastawów (sygn. akt WA.XI.Ns-Rej.Za 14102/11/198) wpisano do Rejestru Zastawów pod pozycją 2289123 zastaw rejestrowy na prawie ochronnym udzielonym na znak towarowy R-215157 w celu zabezpieczenia wierzytelności przysługujących Alior Bank S.A. z siedzibą w Warszawie wobec POLBITA-Spółka z ograniczoną odpowiedzialnością z siedzibą w Warszawie.

215664 2012 01 18 A. Wprowadzono zmianę uprawnionego przez wykreślenie wpisu: Jerzy Kamiński, Kraków, Polska i dokonanie wpisu: CANESCO S.A., Kraków, Polska 121398279.

215809 2012 01 10 A. Wprowadzono zmianę uprawnionego przez wykreślenie wpisu: Radio ZET Spółka z ograniczoną odpowiedzialnością, Warszawa, Polska i dokonanie wpisu: ZET PREMIUM Sp. z o.o., Warszawa, Polska 012921558.

215898 2012 01 10 A. Wprowadzono zmianę uprawnionego przez wykreślenie wpisu: Radio ZET Spółka z ograniczoną odpowiedzialnością, Warszawa, Polska i dokonanie wpisu: ZET PREMIUM Sp. z o.o., Warszawa, Polska 012921558.

215946 2012 01 20 A. Wprowadzono zmianę uprawnionego przez wykreślenie wpisu: ARSEDO Magdalena Zgutczyńska, Warszawa, Polska i dokonanie wpisu: Dawid Superson, Polkowice, Polska.

215960 2011 12 31 A. Wprowadzono zmianę uprawnionego przez wykreślenie wpisu: Philip Morris Products S.A., Neuchâtel, Szwajcaria i dokonanie wpisu: Philip Morris Brands Sàrl, Neuchâtel, Szwajcaria.

216072 2012 01 20 A. Wprowadzono zmianę uprawnionego przez wykreślenie wpisu: TEVA KUTNO Spółka Akcyjna, Kutno, Polska 610023500 i dokonanie wpisu: TEVA OPERATIONS POLAND SPÓŁKA Z OGRANICZONĄ ODPOWIEDZIALNOŚCIĄ, Warszawa, Polska 012230311.

216102 2012 01 25 A. Wprowadzono zmianę siedziby uprawnionego przez wykreślenie wpisu: FOBOSX Rozwiązania dla Biznesu Dominik Doliński, Tarnów, Polska 852629451 i dokonanie wpisu: FOBOSX Rozwiązania dla Biznesu Dominik Doliński, Kraków, Polska 852629451.

216102 2012 01 25 A. Wprowadzono zmianę uprawnionego przez wykreślenie wpisu: FOBOSX Rozwiązania dla Biznesu Dominik Doliński, Kraków, Polska 852629451 i dokonanie wpisu: LILI EXPRESS Sp. z o.o., Kraków, Polska 120718606.

216175 2012 01 18 D. Dokonano wpisu: W dniu 28 grudnia 2011 r. na podstawie postanowienia Sądu Rejonowego dla m.st. Warszawy w Warszawie Wydział XI Gospodarczy – Rejestru Zastawów (sygn. akt WA.XI.Ns-Rej.Za 14062/11/023) wpisano do Rejestru Zastawów pod pozycją 2289121 zastaw rejestrowy na prawie ochronnym udzielonym na znak towarowy R-216175 w celu zabezpieczenia wierzytelności przysługujących Alior Bank S.A. z siedzibą

w Warszawie wobec POLBITA-Spółka z ograniczoną odpowiedzialnością z siedzibą w Warszawie.

216188 2012 01 13 A. Wprowadzono zmianę uprawnionego przez wykreślenie wpisu: „BATERPOL” Spółka z ograniczoną odpowiedzialnością, Katowice, Polska 273161177 i dokonanie wpisu: BATERPOL SPÓŁKA AKCYJNA, Katowice, Polska.

216405 2012 01 17 A. Wprowadzono zmianę nazwy uprawnionego przez wykreślenie wpisu: Bliska Apteka Spółka z o.o., Warszawa, Polska 140577337 i dokonanie wpisu: „BLISKA” SPÓŁKA Z OGRANICZONĄ ODPOWIEDZIALNOŚCIĄ, Warszawa, Polska 140577337.

216406 2012 01 17 A. Wprowadzono zmianę nazwy uprawnionego przez wykreślenie wpisu: Bliska Apteka Spółka z o.o., Warszawa, Polska 140577337 i dokonanie wpisu: „BLISKA” SPÓŁKA Z OGRANICZONĄ ODPOWIEDZIALNOŚCIĄ, Warszawa, Polska 140577337.

216462 2012 01 10 A. Wprowadzono zmianę uprawnionego przez wykreślenie wpisu: Radio ZET Spółka z o.o., Warszawa, Polska 006716840 i dokonanie wpisu: ZET PREMIUM Sp. z o.o., Warszawa, Polska 012921558.

216965 2012 01 11 A. Wprowadzono zmianę uprawnionego przez wykreślenie wpisu: TRADIS Spółka z ograniczoną odpowiedzialnością Lublin, Polska 060213574 i dokonanie wpisu: „STOKROTKA” SPÓŁKA Z OGRANICZONĄ ODPOWIEDZIALNOŚCIĄ, Lublin, Polska 430452634.

217019 2012 01 11 A. Wprowadzono zmianę uprawnionego przez wykreślenie wpisu: TRADIS Spółka z ograniczoną odpowiedzialnością Lublin, Polska 060213574 i dokonanie wpisu: „STOKROTKA” SPÓŁKA Z OGRANICZONĄ ODPOWIEDZIALNOŚCIĄ, Lublin, Polska 430452634.

217091 2012 01 13 A. Wprowadzono zmianę uprawnionego przez wykreślenie wpisu: PLIVA Kraków, Zakłady Farmaceutyczne Spółka Akcyjna, Kraków, Polska 350758504 i dokonanie wpisu: TEVA OPERATIONS POLAND SPÓŁKA Z OGRANICZONĄ ODPOWIEDZIALNOŚCIĄ, Warszawa, Polska 012230311.

217102 2012 01 11 A. Wprowadzono zmianę uprawnionego przez wykreślenie wpisu: TRADIS Spółka z ograniczoną odpowiedzialnością Lublin, Polska 060213574 i dokonanie wpisu: „STOKROTKA” SPÓŁKA Z OGRANICZONĄ ODPOWIEDZIALNOŚCIĄ, Lublin, Polska 430452634.

217127 2012 01 11 A. Wprowadzono zmianę uprawnionego przez wykreślenie wpisu: Tradis Sp. z o.o., Lublin, Polska 060213574 i dokonanie wpisu: „STOKROTKA” SPÓŁKA Z OGRANICZONĄ ODPOWIEDZIALNOŚCIĄ, Lublin, Polska 430452634.

217240 2012 01 09 A. Wprowadzono zmianę uprawnionego przez wykreślenie wpisu: Michał Dudek, Częstochowa, Polska i dokonanie wpisu: PRZEDSIĘBIORSTWO POLMOS BIAŁYSTOK SPÓŁKA AKCYJNA, Białystok, Polska.

217287 2012 01 24 A. Wprowadzono zmianę nazwy uprawnionego przez wykreślenie wpisu: SORAYA Spółka Akcyjna, Radzymin, Polska 010842719 i dokonanie wpisu: CEDERROTH POLSKA SPÓŁKA AKCYJNA, Radzymin, Polska.

217480 2012 01 20 A. Wprowadzono zmianę uprawnionego przez wykreślenie wpisu: TEVA KUTNO Spółka Akcyjna, Kutno, Polska 610023500 i dokonanie wpisu: TEVA OPERATIONS POLAND SPÓŁKA Z OGRANICZONĄ ODPOWIEDZIALNOŚCIĄ, Warszawa, Polska 012230311.

217923 2012 01 25 A. Wprowadzono zmianę uprawnionego przez wykreślenie wpisu: Radio ZET Spółka z o.o., Warszawa, Polska 006716840 i dokonanie wpisu: ZET PREMIUM Sp. z o.o., Warszawa, Polska 012921558.

217924 2012 01 25 A. Wprowadzono zmianę uprawnionego przez wykreślenie wpisu: Radio ZET Spółka z o.o., Warszawa, Polska

006716840 i dokonanie wpisu: ZET PREMIUM Sp. z o.o., Warszawa, Polska 012921558.

218388 2012 01 11 A. Wprowadzono zmianę uprawnionego przez wykreślenie wpisu: Tradis Spółka z o.o., Lublin, Polska 060213574 i dokonanie wpisu: „STOKROTKA” SPÓŁKA Z OGRANICZONĄ ODPOWIEDZIALNOŚCIĄ, Lublin, Polska 430452634.

218390 2012 01 31 A. Wprowadzono zmianę uprawnionego przez wykreślenie wpisu: Philip Morris Products S.A., Neuchâtel, Szwajcaria i dokonanie wpisu: Philip Morris Brands Sàrl, Neuchâtel, Szwajcaria.

218667 2012 01 04 A. Wprowadzono zmianę uprawnionego przez wykreślenie wpisu: AREA DOMATOM Tomasz Augustjański, Warszawa, Polska 140927620 i dokonanie wpisu: NETAREA SPÓŁKA Z OGRANICZONĄ ODPOWIEDZIALNOŚCIĄ, Warszawa, Polska.

218704 2012 01 09 A. Wprowadzono zmianę uprawnionego przez wykreślenie wpisu: Novascon Pharmaceuticals Sp. z o.o., Warszawa, Polska i dokonanie wpisu: Przedsiębiorstwo Farmaceutyczne LEK-AM Sp. z o.o., Zakroczym, Polska.

218738 2012 01 12 A. Wprowadzono zmianę nazwy i siedziby uprawnionego przez wykreślenie wpisu: Vivartia S.A., Maroussi, Grecja i dokonanie wpisu: Chipita Industrial & Commercial Company S.A., Metamorfoosi, Grecja.

218820 2012 01 11 A. Wprowadzono zmianę uprawnionego przez wykreślenie wpisu: Tradis Sp. z o.o., Lublin, Polska 060213574 i dokonanie wpisu: „STOKROTKA” SPÓŁKA Z OGRANICZONĄ ODPOWIEDZIALNOŚCIĄ, Lublin, Polska 430452634.

218821 2012 01 11 A. Wprowadzono zmianę uprawnionego przez wykreślenie wpisu: Tradis Sp. z o.o., Lublin, Polska 060213574 i dokonanie wpisu: „STOKROTKA” SPÓŁKA Z OGRANICZONĄ ODPOWIEDZIALNOŚCIĄ, Lublin, Polska 430452634.

219828 2012 01 20 A. Wprowadzono zmianę uprawnionego przez wykreślenie wpisu: TEVA Kutno S.A., Kutno, Polska 610023500 i dokonanie wpisu: TEVA OPERATIONS POLAND SPÓŁKA Z OGRANICZONĄ ODPOWIEDZIALNOŚCIĄ, Warszawa, Polska 012230311.

219829 2012 01 11 A. Wprowadzono zmianę uprawnionego przez wykreślenie wpisu: Tradis Sp. z o.o., Lublin, Polska 060213574 i dokonanie wpisu: „STOKROTKA” SPÓŁKA Z OGRANICZONĄ ODPOWIEDZIALNOŚCIĄ, Lublin, Polska 430452634.

220438 2012 01 11 A. Wprowadzono zmianę uprawnionego przez wykreślenie wpisu: Tradis Sp. z o.o., Lublin, Polska 060213574 i dokonanie wpisu: „STOKROTKA” SPÓŁKA Z OGRANICZONĄ ODPOWIEDZIALNOŚCIĄ, Lublin, Polska 430452634.

220450 2012 01 25 A. Wprowadzono zmianę uprawnionego przez wykreślenie wpisu: Radio ZET Spółka z o.o., Warszawa, Polska i dokonanie wpisu: ZET PREMIUM Sp. z o.o., Warszawa, Polska 012921558.

220465 2012 01 09 A. Wprowadzono zmianę nazwy i siedziby uprawnionego przez wykreślenie wpisu: Vivartia S.A. Industrial & Commercial Company of Food products & Catering Services, Ateny, Grecja i dokonanie wpisu: Chipita Industrial & Commercial Company S.A., Metamorfoosi, Grecja.

220466 2012 01 09 A. Wprowadzono zmianę nazwy i siedziby uprawnionego przez wykreślenie wpisu: Vivartia S.A. Industrial & Commercial Company of Food products & Catering Services, Ateny, Grecja i dokonanie wpisu: Chipita Industrial & Commercial Company S.A., Metamorfoosi, Grecja.

220534 2012 01 16 A. Wprowadzono zmianę uprawnionego przez wykreślenie wpisu: Telewizja Polsat S.A., Warszawa, Polska 930171612 i dokonanie wpisu: TELEWIZJA POLSAT SPÓŁKA Z OGRANICZONĄ ODPOWIEDZIALNOŚCIĄ, Warszawa, Polska.

220556 2012 01 16 A. Wprowadzono zmianę uprawnionego przez wykreślenie wpisu: AVERE Agnieszka Zielińska Sp. z o.o.,

Łódź, Polska 471541509 i dokonanie wpisu: AVERE SPÓŁKA Z OGRANICZONĄ ODPOWIEDZIALNOŚCIĄ, Łódź, Polska 471541509.

220699 2012 01 09 A. Wprowadzono zmianę uprawnionego przez wykreślenie wpisu: ICN POLFA Rzeszów S.A., Rzeszów, Polska 690312268 i dokonanie wpisu: VALEANT IPM Sp. z o.o., Rzeszów, Polska 142504822.

221423 2012 01 11 A. Wprowadzono zmianę uprawnionego przez wykreślenie wpisu: TRADIS Spółka z o.o., Lublin, Polska 060213574 i dokonanie wpisu: „STOKROTKA” SPÓŁKA Z OGRANICZONĄ ODPOWIEDZIALNOŚCIĄ, Lublin, Polska 430452634.

221424 2012 01 11 A. Wprowadzono zmianę uprawnionego przez wykreślenie wpisu: TRADIS Spółka z o.o., Lublin, Polska 060213574 i dokonanie wpisu: „STOKROTKA” SPÓŁKA Z OGRANICZONĄ ODPOWIEDZIALNOŚCIĄ, Lublin, Polska 430452634.

221478 2012 01 11 A. Wprowadzono zmianę uprawnionego przez wykreślenie wpisu: TRADIS Spółka z ograniczoną odpowiedzialnością, Lublin, Polska 060213574 i dokonanie wpisu: „STOKROTKA” SPÓŁKA Z OGRANICZONĄ ODPOWIEDZIALNOŚCIĄ, Lublin, Polska 430452634.

221603 2012 01 25 A. Wprowadzono zmianę uprawnionego przez wykreślenie wpisu: ANTI Spółka Akcyjna, Wysoka, Polska 932963607 i dokonanie wpisu: ANTI 2 Sp. z o.o., Wrocław, Polska 021550721.

221676 2012 01 16 A. Wprowadzono zmianę uprawnionego przez wykreślenie wpisu: FARMA-PROJEKT Spółka z o.o., Kraków, Polska 356025412 i dokonanie wpisu: PHARMASWISS S.A., Zug, Szwajcaria.

221876 2012 01 09 A. Wprowadzono zmianę uprawnionego przez wykreślenie wpisu: Novascon Pharmaceuticals Sp. z o.o., Warszawa, Polska i dokonanie wpisu: Przedsiębiorstwo Farmaceutyczne LEK-AM Sp. z o.o., Zakroczym, Polska.

221914 2012 01 11 A. Wprowadzono zmianę uprawnionego przez wykreślenie wpisu: TRADIS Spółka z o.o., Lublin, Polska 060213574 i dokonanie wpisu: „STOKROTKA” SPÓŁKA Z OGRANICZONĄ ODPOWIEDZIALNOŚCIĄ, Lublin, Polska 430452634.

221975 2012 01 11 A. Wprowadzono zmianę uprawnionego przez wykreślenie wpisu: Tradis Spółka z o.o., Lublin, Polska 060213574 i dokonanie wpisu: „STOKROTKA” SPÓŁKA Z OGRANICZONĄ ODPOWIEDZIALNOŚCIĄ, Lublin, Polska 430452634.

221976 2012 01 11 A. Wprowadzono zmianę uprawnionego przez wykreślenie wpisu: TRADIS Spółka z o.o., Lublin, Polska 060213574 i dokonanie wpisu: „STOKROTKA” SPÓŁKA Z OGRANICZONĄ ODPOWIEDZIALNOŚCIĄ, Lublin, Polska 430452634.

221980 2012 01 11 A. Wprowadzono zmianę uprawnionego przez wykreślenie wpisu: TRADIS Spółka z o.o., Lublin, Polska 060213574 i dokonanie wpisu: „STOKROTKA” SPÓŁKA Z OGRANICZONĄ ODPOWIEDZIALNOŚCIĄ, Lublin, Polska 430452634.

222000 2012 01 11 A. Wprowadzono zmianę uprawnionego przez wykreślenie wpisu: TRADIS Spółka z o.o., Lublin, Polska 060213574 i dokonanie wpisu: „STOKROTKA” SPÓŁKA Z OGRANICZONĄ ODPOWIEDZIALNOŚCIĄ, Lublin, Polska 430452634.

222403 2012 01 04 A. Wprowadzono zmianę nazwy uprawnionego przez wykreślenie wpisu: POLSKIE BIURO PODRÓŻY „ORBIS” Sp. z o.o., Warszawa, Polska 010246779 i dokonanie wpisu: POLSKIE BIURO PODRÓŻY TRAVEL TIME Sp. z o.o., Warszawa, Polska.

222403 2012 01 04 A. Wprowadzono zmianę nazwy uprawnionego przez wykreślenie wpisu: POLSKIE BIURO PODRÓŻY TRAVEL TIME Sp. z o.o., Warszawa, Polska i dokonanie wpisu: POLSKIE BIURO PODRÓŻY TRAVEL TIME Sp. z o.o. w upadłości likwidacyjnej, Warszawa, Polska.

222403 2012 01 04 A. Wprowadzono zmianę uprawnionego przez wykreślenie wpisu: POLSKIE BIURO PODRÓŻY TRAVEL TIME Sp. z o.o. w upadłości likwidacyjnej, Warszawa, Polska i dokonanie

wpisu: „CZĘSTOCHOWA CARGO & TRAVEL AGENCY” Jan Korsak, Częstochowa, Polska.

222440 2012 01 20 A. Wprowadzono zmianę nazwy uprawnionego przez wykreślenie wpisu: Euro Mall Toruń Sp. z o.o., Warszawa, Polska 017050594 i dokonanie wpisu: EURO MALL TORUŃ SPÓŁKA Z OGRANICZONĄ ODPOWIEDZIALNOŚCIĄ W LIKWIDACJI, Warszawa, Polska 017050594.

222440 2012 01 20 A. Wprowadzono zmianę uprawnionego przez wykreślenie wpisu: EURO MALL TORUŃ SPÓŁKA Z OGRANICZONĄ ODPOWIEDZIALNOŚCIĄ W LIKWIDACJI, Warszawa, Polska 017050594 i dokonanie wpisu: GALERIA COPERNICUS – TORUŃ SPÓŁKA Z OGRANICZONĄ ODPOWIEDZIALNOŚCIĄ, Warszawa, Polska 015880009.

222473 2012 01 25 A. Wprowadzono zmianę uprawnionego przez wykreślenie wpisu: BAHLSEN Spółka z ograniczoną odpowiedzialnością, Skawina, Polska 351623924 i dokonanie wpisu: BAHLSEN POLSKA SPÓŁKA Z OGRANICZONĄ ODPOWIEDZIALNOŚCIĄ SPÓŁKA KOMANDYTOWA, Skawina, Polska.

223129 2012 01 20 A. Wprowadzono zmianę uprawnionego przez wykreślenie wpisu: Przedsiębiorstwo Produkcyjno-Handlowe EVELINE COSMETICS Piotr Hubert Kasprzycki-Lesznowola, Polska i dokonanie wpisu: EVELINE COSMETICS DYSTRYBUCJA SP. Z O.O., Lesznowola, Polska 142753413.

223153 2012 01 11 A. Wprowadzono zmianę uprawnionego przez wykreślenie wpisu: TRADIS Spółka z ograniczoną odpowiedzialnością, Lublin, Polska 060213574 i dokonanie wpisu: „STOKROTKA” SPÓŁKA Z OGRANICZONĄ ODPOWIEDZIALNOŚCIĄ, Lublin, Polska 430452634.

223154 2012 01 11 A. Wprowadzono zmianę uprawnionego przez wykreślenie wpisu: TRADIS Spółka z ograniczoną odpowiedzialnością, Lublin, Polska 060213574 i dokonanie wpisu: „STOKROTKA” SPÓŁKA Z OGRANICZONĄ ODPOWIEDZIALNOŚCIĄ, Lublin, Polska 430452634.

223176 2012 01 11 A. Wprowadzono zmianę uprawnionego przez wykreślenie wpisu: Tradis Spółka z o.o., Lublin, Polska 060213574 i dokonanie wpisu: „STOKROTKA” SPÓŁKA Z OGRANICZONĄ ODPOWIEDZIALNOŚCIĄ, Lublin, Polska 430452634.

223272 2012 01 09 A. Wprowadzono zmianę uprawnionego przez wykreślenie wpisu: Michał Dudek, Częstochowa, Polska i dokonanie wpisu: PRZEDSIĘBIORSTWO POLMOS BIAŁYSTOK SPÓŁKA AKCYJNA, Białystok, Polska.

223726 2012 01 16 A. Wprowadzono zmianę uprawnionego przez wykreślenie wpisu: Telewizja Polsat S.A., Warszawa, Polska 930171612 i dokonanie wpisu: TELEWIZJA POLSAT SPÓŁKA Z OGRANICZONĄ ODPOWIEDZIALNOŚCIĄ, Warszawa, Polska.

223727 2012 01 16 A. Wprowadzono zmianę uprawnionego przez wykreślenie wpisu: Telewizja Polsat S.A., Warszawa, Polska 930171612 i dokonanie wpisu: TELEWIZJA POLSAT SPÓŁKA Z OGRANICZONĄ ODPOWIEDZIALNOŚCIĄ, Warszawa, Polska.

224001 2012 01 24 A. Wprowadzono zmianę siedziby uprawnionego przez wykreślenie wpisu: „JAWOROWY ZDRÓJ” Spółka z ograniczoną odpowiedzialnością, Katowice, Polska 240562315 i dokonanie wpisu: „JAWOROWY ZDRÓJ” Spółka z ograniczoną odpowiedzialnością, Jawor, Polska 240562315.

224001 2012 01 24 A. Wprowadzono zmianę uprawnionego przez wykreślenie wpisu: „JAWOROWY ZDRÓJ” Spółka z ograniczoną odpowiedzialnością, Jawor, Polska 240562315 i dokonanie wpisu: ALASTOR Bogdan Pawluszek, Gliwice, Polska 273682663.

224275 2012 01 11 A. Wprowadzono zmianę uprawnionego przez wykreślenie wpisu: TRADIS Spółka z o.o., Lublin, Polska 060213574 i dokonanie wpisu: „STOKROTKA” SPÓŁKA Z OGRANICZONĄ ODPOWIEDZIALNOŚCIĄ, Lublin, Polska 430452634.

224278 2012 01 11 A. Wprowadzono zmianę uprawnionego przez wykreślenie wpisu: Tradis Spółka z o.o., Lublin, Polska 060213574 i dokonanie wpisu: „STOKROTKA” SPÓŁKA Z OGRANICZONĄ ODPOWIEDZIALNOŚCIĄ, Lublin, Polska 430452634.

224297 2012 01 11 A. Wprowadzono zmianę uprawnionego przez wykreślenie wpisu: Tradis Spółka z ograniczoną odpowiedzialnością, Lublin, Polska 060213574 i dokonanie wpisu: „STOKROTKA” SPÓŁKA Z OGRANICZONĄ ODPOWIEDZIALNOŚCIĄ, Lublin, Polska 430452634.

224298 2012 01 11 A. Wprowadzono zmianę uprawnionego przez wykreślenie wpisu: Tradis Spółka z ograniczoną odpowiedzialnością, Lublin, Polska 060213574 i dokonanie wpisu: „STOKROTKA” SPÓŁKA Z OGRANICZONĄ ODPOWIEDZIALNOŚCIĄ, Lublin, Polska 430452634.

224307 2011 12 31 A. Wprowadzono zmianę uprawnionego przez wykreślenie wpisu: Philip Morris Products S.A., Neuchâtel, Szwajcaria i dokonanie wpisu: Philip Morris Brands Sàrl, Neuchâtel, Szwajcaria.

224680 2012 01 25 A. Wprowadzono zmianę uprawnionego przez wykreślenie wpisu: PRZEDSIĘBIORSTWO „POLMOS” BIAŁYSTOK SPÓŁKA AKCYJNA, Białystok, Polska 012057574 i dokonanie wpisu: CEDC INTERNATIONAL Sp. z o.o., Oborniki Wielkopolskie, Polska 002160096.

224831 2012 01 04 A. Wprowadzono zmianę uprawnionego przez wykreślenie wpisu: AREA DOMATOM Tomasz Augustjański, Warszawa, Polska 140927620 i dokonanie wpisu: NETAREA SPÓŁKA Z OGRANICZONĄ ODPOWIEDZIALNOŚCIĄ, Warszawa, Polska.

224901 2012 01 24 D. Dokonano wpisu: Na mocy umowy z dnia 1 lipca 2011 r. udzielono wyłącznej licencji, na czas określony do 1 lipca 2012 r. na używanie znaku towarowego TOPSIN w związku z wytwarzaniem, promocją, produkcją i sprzedażą produktu na terytorium Polski przez spółkę Sumi Agro Poland Sp. z o.o., Warszawa, Polska.

224941 2012 01 11 A. Wprowadzono zmianę uprawnionego przez wykreślenie wpisu: TRADIS Spółka z ograniczoną odpowiedzialnością, Lublin, Polska 060213574 i dokonanie wpisu: „STOKROTKA” SPÓŁKA Z OGRANICZONĄ ODPOWIEDZIALNOŚCIĄ, Lublin, Polska 430452634.

224942 2012 01 11 A. Wprowadzono zmianę uprawnionego przez wykreślenie wpisu: TRADIS Spółka z ograniczoną odpowiedzialnością, Lublin, Polska 060213574 i dokonanie wpisu: „STOKROTKA” SPÓŁKA Z OGRANICZONĄ ODPOWIEDZIALNOŚCIĄ, Lublin, Polska 430452634.

225419 2012 01 20 A. Wprowadzono zmianę uprawnionego przez wykreślenie wpisu: Arsedo Magdalena Zgutczyńska, Warszawa, Polska i dokonanie wpisu: Dawid Superson, Polkowice, Polska.

225425 2012 01 09 A, E. Wprowadzono zmianę przez wykreślenie wpisu: ABISAL Sp. z o.o., Bytom, Polska i dokonanie wpisu: ABISAL Sp. z o.o., Bytom, Polska 626-00-00-045 (NIP) 278036896 (REGON) TEKO Sp. z o.o., Bytom, Polska 626-26-92-048 (NIP), ABISAL CZ, s.r.o., Podebradova, Czechy CZ26866803 (NIP) ABISAL SK, s.r.o., Májová, Słowacja SK2022188113 (NIP) oraz w rubryce E dokonanie wpisu: „Na podstawie Regulaminu z dnia 31 grudnia 2010 r. ustanowiono wspólne prawo ochronne”.

225828 2012 01 11 A. Wprowadzono zmianę uprawnionego przez wykreślenie wpisu: Tradis Spółka z ograniczoną odpowiedzialnością, Lublin, Polska 060213574 i dokonanie wpisu: „STOKROTKA” SPÓŁKA Z OGRANICZONĄ ODPOWIEDZIALNOŚCIĄ, Lublin, Polska 430452634.

225829 2012 01 11 A. Wprowadzono zmianę uprawnionego przez wykreślenie wpisu: Tradis Spółka z ograniczoną odpowiedzialnością, Lublin, Polska 060213574 i dokonanie wpisu: „STOKROTKA” SPÓŁKA Z OGRANICZONĄ ODPOWIEDZIALNOŚCIĄ, Lublin, Polska 430452634.

225848 2012 01 11 A. Wprowadzono zmianę uprawnionego przez wykreślenie wpisu: TRADIS Spółka z ograniczoną odpowiedzialnością, Lublin, Polska 060213574 i dokonanie wpisu: „STOKROTKA” SPÓŁKA Z OGRANICZONĄ ODPOWIEDZIALNOŚCIĄ, Lublin, Polska 430452634.

226069 2012 01 25 A. Wprowadzono zmianę uprawnionego przez wykreślenie wpisu: POLPAK-KARTON Spółka z ograniczoną odpowiedzialnością, Poledno, Polska 092289842 i dokonanie wpisu: Schumacher Packaging Zakład Bydgoszcz Sp. z o.o., Poledno, Polska 092939139.

226108 2012 01 16 A. Wprowadzono zmianę uprawnionego przez wykreślenie wpisu: Telewizja Polsat Spółka Akcyjna, Warszawa, Polska 930171612 i dokonanie wpisu: TELEWIZJA POLSAT SPÓŁKA Z OGRANICZONĄ ODPOWIEDZIALNOŚCIĄ, Warszawa, Polska.

226624 2012 01 11 A. Wprowadzono zmianę uprawnionego przez wykreślenie wpisu: TRADIS Spółka z ograniczoną odpowiedzialnością, Lublin, Polska 060213574 i dokonanie wpisu: „STOKROTKA” SPÓŁKA Z OGRANICZONĄ ODPOWIEDZIALNOŚCIĄ, Lublin, Polska 430452634.

226737 2012 01 12 A. Wprowadzono zmianę uprawnionego przez wykreślenie wpisu: LIDER-SYSTEM Leszek Chyła, Kościan, Polska 300850284 i dokonanie wpisu: LIDER-SYSTEM Leszek i Jarosław Chyła Spółka Cywilna, Kościan, Polska 301591011.

226897 2012 01 25 A. Wprowadzono zmianę uprawnionego przez wykreślenie wpisu: AMPOL-MEROL Spółka z o.o., Wąbrzeźno, Polska 871578144 i dokonanie wpisu: CALDENA Grażyna Smoleńska, Ryńsk, Polska 340443263.

227214 2012 01 25 A. Wprowadzono zmianę uprawnionego przez wykreślenie wpisu: BAHLSEN Spółka z o.o., Skawina, Polska i dokonanie wpisu: BAHLSEN POLSKA SPÓŁKA Z OGRANICZONĄ ODPOWIEDZIALNOŚCIĄ SPÓŁKA KOMANDYTOWA, Skawina, Polska.

227279 2012 01 25 A. Wprowadzono zmianę uprawnionego przez wykreślenie wpisu: BAHLSEN Spółka z ograniczoną odpowiedzialnością, Skawina, Polska i dokonanie wpisu: BAHLSEN POLSKA SPÓŁKA Z OGRANICZONĄ ODPOWIEDZIALNOŚCIĄ SPÓŁKA KOMANDYTOWA, Skawina, Polska.

227280 2012 01 25 A. Wprowadzono zmianę uprawnionego przez wykreślenie wpisu: BAHLSEN Spółka z ograniczoną odpowiedzialnością, Skawina, Polska i dokonanie wpisu: BAHLSEN POLSKA SPÓŁKA Z OGRANICZONĄ ODPOWIEDZIALNOŚCIĄ SPÓŁKA KOMANDYTOWA, Skawina, Polska.

227668 2012 01 09 A, E. Wprowadzono zmianę przez wykreślenie wpisu: ABISAL Sp. z o.o., Bytom, Polska i dokonanie wpisu: ABISAL Sp. z o.o., Bytom, Polska 626-00-00-045 (NIP) 278036896 (REGON) TEKO Sp. z o.o., Bytom, Polska 626-26-92-048 (NIP), ABISAL CZ, s.r.o., Podebradova, Czechy CZ26866803 (NIP) ABISAL SK, s.r.o., Májová, Słowacja SK2022188113 (NIP) oraz w rubryce E dokonanie wpisu: „Na podstawie Regulaminu z dnia 31 grudnia 2010 r. ustanowiono wspólne prawo ochronne”.

227735 2011 21 09 A. Wprowadzono zmianę uprawnionego przez wykreślenie wpisu: Novascon Pharmaceuticals Sp. z o.o., Warszawa, Polska i dokonanie wpisu: Przedsiębiorstwo Farmaceutyczne LEK-AM Sp. z o.o., Zakroczym, Polska.

227899 2012 01 31 A. Wprowadzono zmianę uprawnionego przez wykreślenie wpisu: Philip Morris Products S.A., Neuchâtel, Szwajcaria i dokonanie wpisu: Philip Morris Brands Sàrl, Neuchâtel, Szwajcaria.

228581 2012 01 11 A. Wprowadzono zmianę uprawnionego przez wykreślenie wpisu: TRADIS Spółka z o.o. Lublin, Polska 060213574 i dokonanie wpisu: „STOKROTKA” SPÓŁKA Z OGRANICZONĄ ODPOWIEDZIALNOŚCIĄ, Lublin, Polska 430452634.

228883 2012 01 09 A. Wprowadzono zmianę uprawnionego przez wykreślenie wpisu: Novascon Pharmaceuticals Sp. z o.o.,

Warszawa, Polska i dokonanie wpisu: Przedsiębiorstwo Farmaceutyczne LEK-AM Sp. z o.o., Zakroczym, Polska.

228896 2012 01 23 A. Wprowadzono zmianę uprawnionego przez wykreślenie wpisu: BENEFIT SYSTEMS SPÓŁKA Z OGRANICZONĄ ODPOWIEDZIALNOŚCIĄ, Warszawa, Polska 750721670 i dokonanie wpisu: BENEFIT SYSTEMS SPÓŁKA AKCYJNA, Warszawa, Polska 750721670.

229145 2012 01 25 A. Wprowadzono zmianę uprawnionego przez wykreślenie wpisu: BAHLSEN Spółka z o.o., Skawina, Polska 351623924 i dokonanie wpisu: BAHLSEN POLSKA SPÓŁKA Z OGRANICZONĄ ODPOWIEDZIALNOŚCIĄ SPÓŁKA KOMANDYTOWA, Skawina, Polska.

229210 2012 01 05 A. Wprowadzono zmianę siedziby uprawnionego przez wykreślenie wpisu: Wyeth LLC, Wilmington, Stany Zjednoczone Ameryki i dokonanie wpisu: Wyeth LLC, Madison, Stany Zjednoczone Ameryki.

229242 2012 01 31 A. Wprowadzono zmianę uprawnionego przez wykreślenie wpisu: Philip Morris Products S.A., Neuchâtel, Szwajcaria i dokonanie wpisu: Philip Morris Brands Sàrl, Neuchâtel, Szwajcaria.

229257 2012 01 20 D. Dokonano wpisu: W dniu 23 grudnia 2011 r. na podstawie postanowienia Sądu Rejonowego dla m.st. Warszawy w Warszawie Wydział XI Gospodarczy – Rejestru Zastawów (sygn. akt WA.XI.Ns-Rej.Za 14042/11/381) wpisano do Rejestru Zastawów pod pozycją 2288666 zastaw rejestrowy na prawie ochronnym udzielonym na znak towarowy R-229257 w celu zabezpieczenia wierzytelności przysługujących Alior Bank S.A. z siedzibą w Warszawie wobec POLBITA-Spółka z ograniczoną odpowiedzialnością z siedzibą w Warszawie.

229746 2012 01 25 A. Wprowadzono zmianę uprawnionego przez wykreślenie wpisu: Radio ZET Spółka z o.o., Warszawa, Polska 006716840 i dokonanie wpisu: ZET PREMIUM Sp. z o.o., Warszawa, Polska 012921558.

230017 2012 01 12 A. Wprowadzono zmianę uprawnionego przez wykreślenie wpisu: Doradztwo i Szkolenia Paweł Rabiej, Warszawa, Polska 015663737 i dokonanie wpisu: THINKTANK SPÓŁKA Z OGRANICZONĄ ODPOWIEDZIALNOŚCIĄ, Warszawa, Polska.

230136 2012 01 25 A. Wprowadzono zmianę uprawnionego przez wykreślenie wpisu: LESS BUSINESS SERVICES GROUP Spółka z ograniczoną odpowiedzialnością, Ruda Śląska, Polska 273358980 i dokonanie wpisu: FINCERTO Sp. z o.o., Bytom, Polska 273358980.

230491 2012 01 25 A. Wprowadzono zmianę uprawnionego przez wykreślenie wpisu: Mateusz Gajowy, Gołków, Polska i dokonanie wpisu: SSG CORP Wojciech Stradowski, Warszawa, Polska.

230548 2011 12 31 A. Wprowadzono zmianę uprawnionego przez wykreślenie wpisu: Philip Morris Products S.A., Neuchâtel, Szwajcaria i dokonanie wpisu: Philip Morris Brands Sàrl, Neuchâtel, Szwajcaria.

230669 2012 01 13 A. Wprowadzono zmianę uprawnionego przez wykreślenie wpisu: Kazimierz Zdebski, Skoczów, Polska i dokonanie wpisu: KANCELARIA ZDEBSKI SPÓŁKA Z OGRANICZONĄ ODPOWIEDZIALNOŚCIĄ, Skoczów, Polska 241761755.

230820 2012 01 11 A. Wprowadzono zmianę uprawnionego przez wykreślenie wpisu: Tradis Spółka z ograniczoną odpowiedzialnością, Lublin, Polska 060213574 i dokonanie wpisu: „STOKROTKA” SPÓŁKA Z OGRANICZONĄ ODPOWIEDZIALNOŚCIĄ, Lublin, Polska 430452634.

230821 2012 01 11 A. Wprowadzono zmianę uprawnionego przez wykreślenie wpisu: Tradis Spółka z ograniczoną odpowiedzialnością, Lublin, Polska 060213574 i dokonanie wpisu: „STOKROTKA” SPÓŁKA Z OGRANICZONĄ ODPOWIEDZIALNOŚCIĄ, Lublin, Polska 430452634.

231081 2012 01 09 A. Wprowadzono zmianę uprawnionego przez wykreślenie wpisu: Novascon Pharmaceuticals Sp. z o.o., Warszawa, Polska i dokonanie wpisu: Przedsiębiorstwo Farmaceutyczne LEK-AM Sp. z o.o., Zakroczym, Polska.

231084 2012 01 11 A. Wprowadzono zmianę uprawnionego przez wykreślenie wpisu: TRADIS Spółka z o.o., Lublin, Polska 060213574 i dokonanie wpisu: „STOKROTKA” SPÓŁKA Z OGRANICZONĄ ODPOWIEDZIALNOŚCIĄ, Lublin, Polska 430452634.

231144 2012 01 11 A. Wprowadzono zmianę uprawnionego przez wykreślenie wpisu: TRADIS Spółka z ograniczoną odpowiedzialnością, Lublin, Polska 060213574 i dokonanie wpisu: „STOKROTKA” SPÓŁKA Z OGRANICZONĄ ODPOWIEDZIALNOŚCIĄ, Lublin, Polska 430452634.

231145 2012 01 11 A. Wprowadzono zmianę uprawnionego przez wykreślenie wpisu: TRADIS Spółka z ograniczoną odpowiedzialnością, Lublin, Polska 060213574 i dokonanie wpisu: „STOKROTKA” SPÓŁKA Z OGRANICZONĄ ODPOWIEDZIALNOŚCIĄ, Lublin, Polska 430452634.

231343 2012 01 20 A. Wprowadzono zmianę uprawnionego przez wykreślenie wpisu: Przedsiębiorstwo Produkcyjno-Handlowe EVELINE COSMETICS Piotr Hubert Kasprzycki, Lesznowola, Polska 015585664 i dokonanie wpisu: EVELINE COSMETICS DYSTRYBU-CJA SP. Z O.O., Lesznowola, Polska 142753413.

231779 2012 01 16 A. Wprowadzono zmianę uprawnionego przez wykreślenie wpisu: KOLPORTER HOLDING Spółka z ograniczoną odpowiedzialnością, Kielce, Polska 292423866 i dokonanie wpisu: BC&O POLSKA SPÓŁKA Z OGRANICZONĄ ODPOWIEDZIALNOŚCIĄ SPÓŁKA KOMANDYTOWO-AKCYJNA, Kielce, Polska.

231824 2012 01 09 A. Wprowadzono zmianę uprawnionego przez wykreślenie wpisu: Ogólnopolski Serwis Internetowy Go3.pl Emilia Orzechowska, Łódź, Polska 672757033 i dokonanie wpisu: GO3.PL Spółka z ograniczoną odpowiedzialnością, Łódź, Polska.

231826 2012 01 25 A. Wprowadzono zmianę uprawnionego przez wykreślenie wpisu: Radio ZET Spółka z ograniczoną odpowiedzialnością, Warszawa, Polska 006716840 i dokonanie wpisu: ZET PREMIUM Sp. z o.o., Warszawa, Polska 012921558.

231899 2012 01 16 A. Wprowadzono zmianę uprawnionego przez wykreślenie wpisu: Przedsiębiorstwo Produkcyjno-Handlowe „AFLOPA” Andrzej Furman, Pabianice, Polska 004291833 i dokonanie wpisu: AFLOPA NIERUCHOMOŚCI SPÓŁKA Z OGRANICZONĄ ODPOWIEDZIALNOŚCIĄ SPÓŁKA KOMANDYTOWA, Pabianice, Polska 101002311.

232205 2012 01 16 A. Wprowadzono zmianę uprawnionego przez wykreślenie wpisu: Telewizja POLSAT S.A., Warszawa, Polska 930171612 i dokonanie wpisu: TELEWIZJA POLSAT SPÓŁKA Z OGRANICZONĄ ODPOWIEDZIALNOŚCIĄ, Warszawa, Polska.

232562 2012 01 12 A. E. Wprowadzono zmianę przez wykreślenie wpisu: „AFLOFARM – Fabryka Leków” Spółka z ograniczoną odpowiedzialnością, Ksawerów, Polska 472279864 i dokonanie wpisu: AFLOFARM Fabryka Leków Sp. z o.o., Ksawerów, Polska 472279864 AFLOFARM Farmacja Polska Sp. z o.o., Pabianice, Polska 472871255 oraz w rubryce E dokonanie wpisu: wspólne prawo ochronne.

232700 2012 01 25 A. Wprowadzono zmianę siedziby uprawnionego przez wykreślenie wpisu: Ostoja Towarzystwo Funduszy Inwestycyjnych Spółka Akcyjna, Warszawa, Polska 141544297 i dokonanie wpisu: Ostoja Towarzystwo Funduszy Inwestycyjnych S.A., Olsztyn, Polska 141544297.

232824 2012 01 31 A. Wprowadzono zmianę uprawnionego przez wykreślenie wpisu: Philip Morris Products S.A., Neuchâtel, Szwajcaria i dokonanie wpisu: Philip Morris Brands Sàrl, Neuchâtel, Szwajcaria.

232826 2012 01 11 A. Wprowadzono zmianę uprawnionego przez wykreślenie wpisu: Tradis Spółka z ograniczoną odpowie-

działnością, Lublin, Polska 060213574 i dokonanie wpisu: „STOKROTKA” SPÓŁKA Z OGRANICZONĄ ODPOWIEDZIALNOŚCIĄ, Lublin, Polska 430452634.

232869 2012 01 11 A. Wprowadzono zmianę nazwy uprawnionego przez wykreślenie wpisu: Salon Kosmetyczny „VIVA” Iwona Marciniak, Toruń, Polska 871542608 i dokonanie wpisu: ARTISPA Iwona Marciniak, Toruń, Polska.

233029 2012 01 17 A. Wprowadzono zmianę uprawnionego przez wykreślenie wpisu: MEDI.COM SPÓŁKA Z OGRANICZONĄ ODPOWIEDZIALNOŚCIĄ, Wrocław, Polska 932090800 i dokonanie wpisu: OPTOPOL TECHNOLOGY SPÓŁKA AKCYJNA, Zawiercie, Polska 270115550.

233030 2012 01 17 A. Wprowadzono zmianę uprawnionego przez wykreślenie wpisu: MEDI.COM SPÓŁKA Z OGRANICZONĄ ODPOWIEDZIALNOŚCIĄ, Wrocław, Polska 932090800 i dokonanie wpisu: OPTOPOL TECHNOLOGY SPÓŁKA AKCYJNA, Zawiercie, Polska 270115550.

233130 2012 01 12 A. E. Wprowadzono zmianę przez wykreślenie wpisu: „AFLOFARM – Fabryka Leków” Spółka z ograniczoną odpowiedzialnością, Ksawerów, Polska 472279864 i dokonanie wpisu: AFLOFARM Fabryka Leków Sp. z o.o., Ksawerów, Polska 472279864 AFLOFARM Farmacja Polska Sp. z o.o., Pabianice, Polska 472871255 oraz w rubryce E dokonanie wpisu: wspólne prawo ochronne.

233514 2012 01 05 A. Wprowadzono zmianę uprawnionego przez wykreślenie wpisu: „LMW” Spółka z ograniczoną odpowiedzialnością, Łódź, Polska i dokonanie wpisu: LIBERTY MOTORS SPÓŁKA Z OGRANICZONĄ ODPOWIEDZIALNOŚCIĄ, Łódź, Polska 473167802.

233581 2011 12 05 A. Wprowadzono zmianę siedziby uprawnionego przez wykreślenie wpisu: WYETH LLC, Wilmington, Stany Zjednoczone Ameryki i dokonanie wpisu: WYETH LLC, Madison, Stany Zjednoczone Ameryki.

233738 2011 12 05 A. Wprowadzono zmianę siedziby uprawnionego przez wykreślenie wpisu: WIELKOPOLSKA STACJA WODY MEDI – AQUA IWONA RUDNICKA, Czerwonak, Polska 300301873 i dokonanie wpisu: WIELKOPOLSKA STACJA WODY MEDI – AQUA IWONA RUDNICKA, Siekierki Wielkie, Polska 300301873.

233769 2012 01 17 A. Wprowadzono zmianę uprawnionego przez wykreślenie wpisu: TEVA KUTNO Spółka Akcyjna, Kutno, Polska 610023500 i dokonanie wpisu: TEVA OPERATIONS POLAND SPÓŁKA Z OGRANICZONĄ ODPOWIEDZIALNOŚCIĄ, Warszawa, Polska 012230311.

233917 2012 01 11 D. Dokonano wpisu: Na mocy umowy z dnia 04 lipca 2011 r. udzielono pełnej i niewyłącznej licencji na używanie znaku towarowego przez spółkę MDM NT Sp. z o.o., Cieszyń, Polska na czas nieokreślony.

234091 2012 01 30 A. Wprowadzono zmianę siedziby uprawnionego przez wykreślenie wpisu: Allied Telesis, Inc., Bothell, Stany Zjednoczone Ameryki i dokonanie wpisu: Allied Telesis, Inc., San Jose, Stany Zjednoczone Ameryki.

234425 2012 01 05 A. Wprowadzono zmianę nazwy uprawnionego przez wykreślenie wpisu: OLIMP Spółka z ograniczoną odpowiedzialnością, Mysłowice, Polska 276179841 i dokonanie wpisu: OLIMP-SPORT SPÓŁKA Z OGRANICZONĄ ODPOWIEDZIALNOŚCIĄ, Mysłowice, Polska 276179841.

234442 2012 01 11 A. Wprowadzono zmianę uprawnionego przez wykreślenie wpisu: Tradis Spółka z ograniczoną odpowiedzialnością, Lublin, Polska 060213574 i dokonanie wpisu: „STOKROTKA” SPÓŁKA Z OGRANICZONĄ ODPOWIEDZIALNOŚCIĄ, Lublin, Polska 430452634.

234443 2012 01 11 A. Wprowadzono zmianę uprawnionego przez wykreślenie wpisu: Tradis Spółka z ograniczoną odpowie-

działnością, Lublin, Polska 060213574 i dokonanie wpisu: „STOKROTKA” SPÓŁKA Z OGRANICZONĄ ODPOWIEDZIALNOŚCIĄ, Lublin, Polska 430452634.

234444 2012 01 11 A. Wprowadzono zmianę uprawnionego przez wykreślenie wpisu: Tradis Spółka z ograniczoną odpowiedzialnością, Lublin, Polska 060213574 i dokonanie wpisu: „STOKROTKA” SPÓŁKA Z OGRANICZONĄ ODPOWIEDZIALNOŚCIĄ, Lublin, Polska 430452634.

234445 2012 01 11 A. Wprowadzono zmianę uprawnionego przez wykreślenie wpisu: Tradis Spółka z ograniczoną odpowiedzialnością, Lublin, Polska 060213574 i dokonanie wpisu: „STOKROTKA” SPÓŁKA Z OGRANICZONĄ ODPOWIEDZIALNOŚCIĄ, Lublin, Polska 430452634.

234446 2012 01 11 A. Wprowadzono zmianę uprawnionego przez wykreślenie wpisu: Tradis Spółka z ograniczoną odpowiedzialnością, Lublin, Polska 060213574 i dokonanie wpisu: „STOKROTKA” SPÓŁKA Z OGRANICZONĄ ODPOWIEDZIALNOŚCIĄ, Lublin, Polska 430452634.

234697 2012 01 30 A. Wprowadzono zmianę nazwy uprawnionego przez wykreślenie wpisu: ‘WIR’ SZPROCH I PIETRUSIEWICZ PRZETWÓRSTWO MIĘSA SPÓŁKA JAWNA, Łopuszno, Polska 290458688 i dokonanie wpisu: „WIR” SZPROCH I PIETRUSIEWICZ ZAKŁADY MIĘSNE SPÓŁKA JAWNA, Łopuszno,, Polska 290458688.

234772 2012 01 11 A. Wprowadzono zmianę nazwy uprawnionego przez wykreślenie wpisu: MITCAR K. Wójcik D. Krasnodębski Spółka Jawna, Warszawa, Polska 010807640 i dokonanie wpisu: MITCAR D.I P. KRASNODEBSCY SPÓŁKA JAWNA, Warszawa, Polska 010807640.

234778 2012 01 17 A. Wprowadzono zmianę uprawnionego przez wykreślenie wpisu: BARTYCKA 24 Spółka Akcyjna, Warszawa, Polska 012631777 i dokonanie wpisu: BUDMAX BUDOWNICTWO SPÓŁKA AKCYJNA, Warszawa, Polska 241189090.

234779 2012 01 17 A. Wprowadzono zmianę uprawnionego przez wykreślenie wpisu: BARTYCKA 24 Spółka Akcyjna, Warszawa, Polska 012631777 i dokonanie wpisu: BUDMAX BUDOWNICTWO SPÓŁKA AKCYJNA, Warszawa, Polska 241189090.

234806 2012 01 24 A. Wprowadzono zmianę uprawnionego przez wykreślenie wpisu: LIDER – SYSTEM LESZEK CHYŁA, Kościan, Polska 300850284 i dokonanie wpisu: LIDER-SYSTEM Leszek i Jarosław Chyła Spółka Cywilna, Kościan, Polska 301591011.

234924 2012 01 24 A. Wprowadzono zmianę uprawnionego przez wykreślenie wpisu: Tymbark-GMW Spółka z ograniczoną odpowiedzialnością Spółka Komandytowa, Tymbark, Polska 490540969 i dokonanie wpisu: TYMBARK – MWS SPÓŁKA Z OGRANICZONĄ ODPOWIEDZIALNOŚCIĄ SPÓŁKA KOMANDYTOWO-AKCYJNA, Tymbark, Polska 490540969.

235050 2012 01 05 A. Wprowadzono zmianę uprawnionego przez wykreślenie wpisu: Anna Sybicka, Płońsk, Polska 5671529204 i dokonanie wpisu: NOVASCON PHARMACEUTICALS SPÓŁKA Z OGRANICZONĄ ODPOWIEDZIALNOŚCIĄ, Warszawa, Polska 140950606.

235119 2012 01 23 A. Wprowadzono zmianę uprawnionego przez wykreślenie wpisu: Laboratorium Kosmetyczne Dr Irena Eris Spółka Akcyjna, Piaseczno, Polska 012186410 i dokonanie wpisu: KOSMETYCZNE INSTYTUTY DR IRENA ERIS SPÓŁKA Z OGRANICZONĄ ODPOWIEDZIALNOŚCIĄ, Warszawa, Polska 015760736.

235244 2012 01 11 A. Wprowadzono zmianę uprawnionego przez wykreślenie wpisu: Tradis Spółka z ograniczoną odpowiedzialnością, Lublin, Polska 060213574 i dokonanie wpisu: „STOKROTKA” SPÓŁKA Z OGRANICZONĄ ODPOWIEDZIALNOŚCIĄ, Lublin, Polska 430452634.

235270 2012 01 24 A. Wprowadzono zmianę uprawnionego przez wykreślenie wpisu: „US PHARMACIA” SPÓŁKA Z OGRANI-

CZONĄ ODPOWIEDZIALNOŚCIĄ, Wrocław, Polska 011213010 i dokonanie wpisu: USP ZDROWIE SPÓŁKA Z OGRANICZONĄ ODPOWIEDZIALNOŚCIĄ, Warszawa, Polska.

235325 2012 01 23 A. Wprowadzono zmianę uprawnionego przez wykreślenie wpisu: ALFA INTEL Spółka z ograniczoną odpowiedzialnością, Warszawa, Polska 016465011 i dokonanie wpisu: Dr Retter EC Władysław Litwinow, Warszawa-Wesoła, Polska.

235333 2012 01 17 A. Wprowadzono zmianę uprawnionego przez wykreślenie wpisu: PRZEDSIĘBIORSTWO PRODUKCYJNO-HANDLOWE „AFLOPA” Andrzej Furman, Pabianice, Polska 004291833 i dokonanie wpisu: AFLOPA NIERUCHOMOŚCI SPÓŁKA Z OGRANICZONĄ ODPOWIEDZIALNOŚCIĄ SPÓŁKA KOMANDYTOWA, Pabianice, Polska 101002311.

235337 2012 01 25 A. Wprowadzono zmianę uprawnionego przez wykreślenie wpisu: Bahlsen Spółka z ograniczoną odpowiedzialnością, Skawina, Polska 351623924 i dokonanie wpisu: BAHLSSEN POLSKA SPÓŁKA Z OGRANICZONĄ ODPOWIEDZIALNOŚCIĄ SPÓŁKA KOMANDYTOWA, Skawina, Polska.

235339 2012 01 11 A. Wprowadzono zmianę uprawnionego przez wykreślenie wpisu: Tradis Spółka z ograniczoną odpowiedzialnością, Lublin, Polska 060213574 i dokonanie wpisu: „STOKROTKA” SPÓŁKA Z OGRANICZONĄ ODPOWIEDZIALNOŚCIĄ, Lublin, Polska 430452634.

235340 2012 01 11 A. Wprowadzono zmianę uprawnionego przez wykreślenie wpisu: Tradis Spółka z ograniczoną odpowiedzialnością, Lublin, Polska 060213574 i dokonanie wpisu: „STOKROTKA” SPÓŁKA Z OGRANICZONĄ ODPOWIEDZIALNOŚCIĄ, Lublin, Polska 430452634.

235387 2012 01 11 A. Wprowadzono zmianę uprawnionego przez wykreślenie wpisu: Tradis Spółka z ograniczoną odpowiedzialnością, Lublin, Polska 060213574 i dokonanie wpisu: „STOKROTKA” SPÓŁKA Z OGRANICZONĄ ODPOWIEDZIALNOŚCIĄ, Lublin, Polska 430452634.

235389 2012 01 11 A. Wprowadzono zmianę uprawnionego przez wykreślenie wpisu: Tradis Spółka z ograniczoną odpowiedzialnością, Lublin, Polska 060213574 i dokonanie wpisu: „STOKROTKA” SPÓŁKA Z OGRANICZONĄ ODPOWIEDZIALNOŚCIĄ, Lublin, Polska 430452634.

235549 2012 01 17 A. Wprowadzono zmianę nazwy uprawnionego przez wykreślenie wpisu: SINDBAD-HOTELE SPÓŁKA Z OGRANICZONĄ ODPOWIEDZIALNOŚCIĄ, Kraków, Polska 120865721 i dokonanie wpisu: MERIGO SPÓŁKA Z OGRANICZONĄ ODPOWIEDZIALNOŚCIĄ, Kraków, Polska 120865721.

235612 2012 01 24 A. Wprowadzono zmianę uprawnionego przez wykreślenie wpisu: F.H.U.P. ASCO SPÓŁKA CYWILNA Piotr Grabis, Grzegorz Mucha, Kraków, Polska i dokonanie wpisu: ASCO SYSTEMY INFORMATYCZNE SPÓŁKA Z OGRANICZONĄ ODPOWIEDZIALNOŚCIĄ SPÓŁKA KOMANDYTOWA,, Kraków, Polska 350670956.

235785 2012 01 23 A. Wprowadzono zmianę uprawnionego przez wykreślenie wpisu: BENEFIT SYSTEMS Spółka z ograniczoną odpowiedzialnością, Warszawa, Polska 750721670 i dokonanie wpisu: BENEFIT SYSTEMS SPÓŁKA AKCYJNA, Warszawa, Polska 750721670.

235968 2012 01 09 A. Wprowadzono zmianę uprawnionego przez wykreślenie wpisu: FEMAR TRADING LIMITED, Nikozja, Cypr i dokonanie wpisu: EVELINE COSMETICS SPÓŁKA AKCYJNA, Lesznów, Polska 015585664.

236244 2012 01 23 A. Wprowadzono zmianę uprawnionego przez wykreślenie wpisu: „PROFI BRENNT” Spółka z o.o., Kalisz, Polska 251545251 i dokonanie wpisu: Przedsiębiorstwo Wielobranżowe „VITPOL” ZPCh. Józef Przygodzki, Długa Wieś Pierwsza, Polska 003342304.

236552 2012 01 16 A. Wprowadzono zmianę uprawnionego przez wykreślenie wpisu: APART Spółka z ograniczoną odpowiedzialnością, Suchy Las, Polska 634247310 i dokonanie wpisu: INWEST AP SPÓŁKA Z OGRANICZONĄ ODPOWIEDZIALNOŚCIĄ, Suchy Las, Polska 634392383.

236555 2012 01 16 A. Wprowadzono zmianę uprawnionego przez wykreślenie wpisu: ICN POLFA Rzeszów S.A., Rzeszów, Polska 690312268 i dokonanie wpisu: VALEANT IPM Spółka z ograniczoną odpowiedzialnością, Rzeszów, Polska 142504822.

236556 2012 01 16 A. Wprowadzono zmianę uprawnionego przez wykreślenie wpisu: ICN POLFA Rzeszów S.A., Rzeszów, Polska 690312268 i dokonanie wpisu: VALEANT IPM Spółka z ograniczoną odpowiedzialnością, Rzeszów, Polska 142504822.

236571 2012 01 19 A. Wprowadzono zmianę uprawnionego przez wykreślenie wpisu: APART Spółka z ograniczoną odpowiedzialnością, Suchy Las, Polska 634247310 i dokonanie wpisu: INWEST AP SPÓŁKA Z OGRANICZONĄ ODPOWIEDZIALNOŚCIĄ, Suchy Las, Polska 634392383.

236797 2012 01 16 A. Wprowadzono zmianę uprawnionego przez wykreślenie wpisu: ICN POLFA Rzeszów Spółka Akcyjna, Rzeszów, Polska 690312268 i dokonanie wpisu: VALEANT IPM Spółka z ograniczoną odpowiedzialnością, Rzeszów, Polska 142504822.

236802 2012 01 20 D. Dokonano wpisu: W dniu 15 grudnia 2011 r. na podstawie postanowienia Sądu Rejonowego dla Krakowa-Śródmieście w Krakowie Wydział VII Gospodarczy – Rejestru Zastawów (sygn. akt KR.VII.Ns-Rej.Za 8319/11/805) wpisano do Rejestru Zastawów pod pozycją 2287423 zastaw rejestrowy na prawie ochronnym udzielonym na znak towarowy R-236802 w celu zabezpieczenia wierzytelności przysługujących Alior Bank S.A. z siedzibą w Warszawie wobec Firma Handlowa Dom pod Jagnięciem Sp. z o.o., z siedzibą w Krakowie.

237207 2012 01 05 A. Wprowadzono zmianę nazwy i siedziby uprawnionego przez wykreślenie wpisu: MUCHA ELŻBIETA E.F. MUCHA Spółka Jawna, Biała Pierwsza, Polska 830232512 i dokonanie wpisu: MEBLE HEBANE E.A. MUCHA SPÓŁKA JAWNA, Janów Lubelski, Polska 830232512.

237424 2012 01 16 A. Wprowadzono zmianę uprawnionego przez wykreślenie wpisu: ICN POLFA Rzeszów Spółka Akcyjna, Rzeszów, Polska 690312268 i dokonanie wpisu: VALEANT IPM Spółka z ograniczoną odpowiedzialnością, Rzeszów, Polska 142504822.

237522 2012 01 16 A. Wprowadzono zmianę uprawnionego przez wykreślenie wpisu: ICN POLFA RZESZÓW SPÓŁKA AKCYJNA, Rzeszów, Polska 690312268 i dokonanie wpisu: VALEANT IPM Spółka z ograniczoną odpowiedzialnością, Rzeszów, Polska 142504822.

237640 2012 01 17 A. Wprowadzono zmianę uprawnionego przez wykreślenie wpisu: PRZEDSIĘBIORSTWO PRODUKCYJNO-HANDLOWE „AFLOPA” Andrzej Furman, Pabianice, Polska 004291833 i dokonanie wpisu: AFLOPA NIERUCHOMOŚCI SPÓŁKA Z OGRANICZONĄ ODPOWIEDZIALNOŚCIĄ SPÓŁKA KOMANDYTOWA, Pabianice, Polska 101002311.

237694 2012 01 17 A. Wprowadzono zmianę uprawnionego przez wykreślenie wpisu: TEVA KUTNO Spółka Akcyjna, Kutno, Polska 610023500 i dokonanie wpisu: TEVA OPERATIONS POLAND SPÓŁKA Z OGRANICZONĄ ODPOWIEDZIALNOŚCIĄ, Warszawa, Polska 012230311.

237860 2012 01 16 A. Wprowadzono zmianę uprawnionego przez wykreślenie wpisu: ICN POLFA Rzeszów Spółka Akcyjna, Rzeszów, Polska 690312268 i dokonanie wpisu: VALEANT IPM Spółka z ograniczoną odpowiedzialnością, Rzeszów, Polska 142504822.

238005 2012 01 13 A. Wprowadzono zmianę uprawnionego przez wykreślenie wpisu: „PKP Energetyka” Sp. z o.o., Warszawa, Polska 017301607 i dokonanie wpisu: PKP ENERGETYKA SPÓŁKA AKCYJNA, Warszawa, Polska 017301607.

238096 2012 01 25 A. Wprowadzono zmianę uprawnionego przez wykreślenie wpisu: Grzegorz Szrama, Poznań, Polska i dokonanie wpisu: Media Port Sp. z o.o., Poznań, Polska 301499564.

238413 2012 01 18 D. Dokonano wpisu: W dniu 27 grudnia 2011 r. na podstawie postanowienia Sądu Rejonowego dla m.st. Warszawy w Warszawie Wydział XI Gospodarczy – Rejestru Zastawów (sygn. akt WA.XI.Ns-Rej.Za 14050/11/900) wpisano do Rejestru Zastawów pod pozycją 2288875 zastaw rejestrowy na prawie ochronnym udzielonym na znak towarowy R-238413 w celu zabezpieczenia wierzytelności przysługujących Alior Bank S.A. z siedzibą w Warszawie wobec POLBITA-Spółka z ograniczoną odpowiedzialnością z siedzibą w Warszawie.

238676 2012 01 18 D. Dokonano wpisu: W dniu 21 grudnia 2011 r. na podstawie postanowienia Sądu Rejonowego dla m.st. Warszawy w Warszawie Wydział XI Gospodarczy – Rejestru Zastawów (sygn. akt WA.XI.Ns-Rej.Za 14070/11/542) wpisano do Rejestru Zastawów pod pozycją 2288465 zastaw rejestrowy na prawie ochronnym udzielonym na znak towarowy R-238676 w celu zabezpieczenia wierzytelności przysługujących Alior Bank S.A. z siedzibą w Warszawie wobec POLBITA-Spółka z ograniczoną odpowiedzialnością z siedzibą w Warszawie.

239231 2012 01 20 D. Dokonano wpisu: W dniu 27 grudnia 2011 r. na podstawie postanowienia Sądu Rejonowego dla m.st. Warszawy w Warszawie Wydział XI Gospodarczy – Rejestru Zastawów (sygn. akt WA.XI.Ns-Rej.Za 14072/11/344) wpisano do Rejestru Zastawów pod pozycją 2288869 zastaw rejestrowy na prawie ochronnym udzielonym na znak towarowy R-239231 w celu zabezpieczenia wierzytelności przysługujących Alior Bank S.A. z siedzibą w Warszawie wobec POLBITA-Spółka z ograniczoną odpowiedzialnością z siedzibą w Warszawie.

239232 2012 01 18 D. Dokonano wpisu: W dniu 21 grudnia 2011 r. na podstawie postanowienia Sądu Rejonowego dla m.st. Warszawy w Warszawie Wydział XI Gospodarczy – Rejestru Zastawów (sygn. akt WA.XI.Ns-Rej.Za 14060/11/221) wpisano do Rejestru Zastawów pod pozycją 2288462 zastaw rejestrowy na prawie ochronnym udzielonym na znak towarowy R-239232 w celu zabezpieczenia wierzytelności przysługujących Alior Bank S.A. z siedzibą w Warszawie wobec POLBITA-Spółka z ograniczoną odpowiedzialnością z siedzibą w Warszawie.

239233 2012 01 18 D. Dokonano wpisu: W dniu 21 grudnia 2011 r. na podstawie postanowienia Sądu Rejonowego dla m.st. Warszawy w Warszawie Wydział XI Gospodarczy – Rejestru Zastawów (sygn. akt WA.XI.Ns-Rej.Za 14067/11/028) wpisano do Rejestru Zastawów pod pozycją 2288463 zastaw rejestrowy na prawie ochronnym udzielonym na znak towarowy R-239233 w celu zabezpieczenia wierzytelności przysługujących Alior Bank S.A. z siedzibą w Warszawie wobec POLBITA-Spółka z ograniczoną odpowiedzialnością z siedzibą w Warszawie.

239234 2012 01 18 D. Dokonano wpisu: W dniu 28 grudnia 2011 r. na podstawie postanowienia Sądu Rejonowego dla m.st. Warszawy w Warszawie Wydział XI Gospodarczy – Rejestru Zastawów (sygn. akt WA.XI.Ns-Rej.Za 14065/11/226) wpisano do Rejestru Zastawów pod pozycją 2288938 zastaw rejestrowy na prawie ochronnym udzielonym na znak towarowy R-239234 w celu zabezpieczenia wierzytelności przysługujących Alior Bank S.A. z siedzibą w Warszawie wobec POLBITA-Spółka z ograniczoną odpowiedzialnością z siedzibą w Warszawie.

239235 2012 01 20 D. Dokonano wpisu: W dniu 23 grudnia 2011 r. na podstawie postanowienia Sądu Rejonowego dla m.st. Warszawy w Warszawie Wydział XI Gospodarczy – Rejestru Zasta-

wów (sygn. akt WA.XI.Ns-Rej.Za 14073/11/745) wpisano do Rejestru Zastawów pod pozycją 2288664 zastaw rejestrowy na prawie ochronnym udzielonym na znak towarowy R-239235 w celu zabezpieczenia wierzytelności przysługujących Alior Bank S.A. z siedzibą w Warszawie wobec POLBITA-Spółka z ograniczoną odpowiedzialnością z siedzibą w Warszawie.

239236 2012 01 18 D. Dokonano wpisu: W dniu 21 grudnia 2011 r. na podstawie postanowienia Sądu Rejonowego dla m.st. Warszawy w Warszawie Wydział XI Gospodarczy – Rejestru Zastawów (sygn. akt WA.XI.Ns-Rej.Za 14031/11/659) wpisano do Rejestru Zastawów pod pozycją 2288467 zastaw rejestrowy na prawie ochronnym udzielonym na znak towarowy R-239236 w celu zabezpieczenia wierzytelności przysługujących Alior Bank S.A. z siedzibą w Warszawie wobec POLBITA-Spółka z ograniczoną odpowiedzialnością z siedzibą w Warszawie.

239238 2012 01 26 D. Dokonano wpisu: W dniu 2 stycznia 2012 r. na podstawie postanowienia Sądu Rejonowego dla m.st. Warszawy w Warszawie Wydział XI Gospodarczy – Rejestru Zastawów (sygn. akt WA.XI.Ns-Rej.Za 14092/11/986) wpisano do Rejestru Zastawów pod pozycją 228987 zastaw rejestrowy na prawie ochronnym udzielonym na znak towarowy R-239238 w celu zabezpieczenia wierzytelności przysługujących Alior Bank S.A. z siedzibą w Warszawie wobec POLBITA-Spółka z ograniczoną odpowiedzialnością z siedzibą w Warszawie.

239239 2012 01 18 D. Dokonano wpisu: W dniu 29 grudnia 2011 r. na podstawie postanowienia Sądu Rejonowego dla m.st. Warszawy w Warszawie Wydział XI Gospodarczy – Rejestru Zastawów (sygn. akt WA.XI.Ns-Rej.Za 14035/11/263) wpisano do Rejestru Zastawów pod pozycją 2289358 zastaw rejestrowy na prawie ochronnym udzielonym na znak towarowy R-239239 w celu zabezpieczenia wierzytelności przysługujących Alior Bank S.A. z siedzibą w Warszawie wobec POLBITA-Spółka z ograniczoną odpowiedzialnością z siedzibą w Warszawie.

239240 2012 01 20 D. Dokonano wpisu: W dniu 23 grudnia 2011 r. na podstawie postanowienia Sądu Rejonowego dla m.st. Warszawy w Warszawie Wydział XI Gospodarczy – Rejestru Zastawów (sygn. akt WA.XI.Ns-Rej.Za 14032/11/060) wpisano do Rejestru Zastawów pod pozycją 2288665 zastaw rejestrowy na prawie ochronnym udzielonym na znak towarowy R-239240 w celu zabezpieczenia wierzytelności przysługujących Alior Bank S.A. z siedzibą w Warszawie wobec POLBITA-Spółka z ograniczoną odpowiedzialnością z siedzibą w Warszawie.

134

DECYZJE O WYGAŚNIĘCIU PRAWA OCHRONNEGO

Poniższe zestawienie zawiera kolejno: numer prawa ochronnego na znaki towarowe i datę wygaśnięcia prawa ochronnego. W przypadku wygaśnięcia prawa tylko dla części towarów (usług) wymienia się te towary (usługi).

- | | | |
|---------|------------|---|
| 142 204 | 2011 04 14 | Prawo wygasło w całości. Wnioskiem z dnia 14 kwietnia 2011 r. wnioskodawca poinformował Urząd o rezygnacji z dalszej ochrony przedmiotowego znaku towarowego. |
| 171 171 | 2011 05 15 | Prawo wygasło w całości. Wnioskiem z dnia 15 maja 2011 r. wnioskodawca poinformował Urząd o rezygnacji z dalszej ochrony przedmiotowego znaku towarowego. |
| 203 778 | 2010 12 07 | Prawo wygasło w całości. Wnioskiem z dnia 7 grudnia 2010 r. wnioskodawca poinformował Urząd o rezygnacji z dalszej ochrony przedmiotowego znaku towarowego. |

218 019	2011 05 26	Prawo wygasło w całości. Wnioskiem z dnia 26 maja 2011 r. wnioskodawca poinformował Urząd o rezygnacji z dalszej ochrony przedmiotowego znaku towarowego.			
73 842	2011 05 29	Prawo wygasło w części dla towarów: papier i wyroby z papieru, tektura i wyroby z tektury; druki, dzienniki, czasopisma, książki; artykuły introligatorskie; fotografie; papeteria, materiały do klejenia /dla papeterii!; artykuły dla artystów; pędzle; maszyny do pisania i artykuły !z wyjątkiem mebli!; materiały do uczenia się i nauczania !z wyjątkiem aparatów!; karty do gry; czcionki drukarskie; klisze drukarskie; odzież, również buty, kamasze i pantofle; kawa, herbata, kakao, cukier, ryż, tapioka, sago, namiastki kawy; mąka i preparaty zbożowe, chleb, biszkopty, ciastka, wyroby cukiernicze, słodczyce, lody jadalne; miód, syrop z melasy; drożdże, proszki do pieczenia; sól, musztarda; pieprz, ocet, sosy; przyprawy, lód; produkty rolne, ogrodnicze i leśne oraz ziarno siewne; żywe zwierzęta; świeże owoce i jarzyny; nasiona, żywe rośliny i naturalne kwiaty; pasza dla zwierząt, słoń; klasy: 16, 25, 30, 31.		ne materiały metalowe, przenośne metalowe konstrukcje budowlane, drobne wyroby żelazne, pojedyncze drobne wyroby metalowe, przewody do centralnego ogrzewania, rury, rury drenażowe, złączki do rur, drzwi, futryny i osprzęt do drzwi, okna, ramy i osprzęt do okien, żaluzje metalowe; armatura sanitarna, bojler, bidety, sedesy, umywalki, wanny łazienkowe, urządzenia do klimatyzacji i kominki domowe, płuczki ustępowe, zbiorniki do płuczek, wykładziny łazienkowe, kabiny natryskowe, zawory do rur, grzejniki; urządzenia do ogrzewania, wymienniki ciepła, urządzenia do wentylacji i klimatyzacji, urządzenia do celów sanitarnych; farby izolacyjne, kit, lakier izolacyjny, połączenia rurowe, rury elastyczne niemetalowe, taśmy izolacyjne, materiały uszczelniające, materiały do uszczelniania okien i drzwi, pakuły, materiały izolacyjne; materiały budowlane niemetalowe, asfalt, smoła i bitum, płytki łupkowe dachowe, płytki podłogowe, terakota, glazura, klepki, płyty, boazeria, dachy, dachówka, pokrycia dachowe, rynny niemetalowe, rury sztywne stosowane w budownictwie niemetalowe, drzwi i futryny do drzwi, okna i rynny okienne; klasa: 01, 02, 06, 11, 17, 19.	
75 072	2011 06 04	Prawo wygasło w części dla towarów: obwoły scalone, czujniki, urządzenia pomiarowe, urządzenia i komputery do przetwarzania danych, wszystkie do pojazdów kolejowych i urządzenia sygnalizacyjne dla kolei stosowane w pojazdach kolejowych instalacje do suszenia, klimatyzacyjne, grzejne i wentylacyjne; urządzenia sanitarne i oświetleniowe, stosowane w pojazdach kolejowych pneumatyczne, hydrauliczne, elektryczne, elektro-pneumatyczne, elektro-hydrauliczne, mechaniczne i elektro-mechaniczne urządzenia hamulcowe oraz części do nich; klasy: 09, 11.	140 476	2010 10 12	Prawo wygasło w części dla towarów i usług: kleje przemysłowe; produkty kosmetyczne i preparaty do czyszczenia; środki dezynfekcyjne; środki grzybobójcze; materiały do uszczelniania i izolowania; materiały budowlane; doradztwo handlowe, usługi konstruktorskie, doradztwo techniczne, usługi wdrożeniowe; klasa: 01, 03, 05, 17, 19, 42.
75 289	2011 08 28	Prawo wygasło w części dla towarów: materiały budowlane metalowe w tym: armatura, kanalizacja, rynny, rury, stal, zamki, nawozy; materiały budowlane niemetalowe w tym: cegły, dachówki, deski, drewno budowlane, drzwi; futryny, korek, rynny dachowe niemetalowe, szkło; klasa: 6, 10.	157 837	2011 02 20	Prawo wygasło w części dla towarów i usług: 03: kosmetyki, wyroby perfumeryjne, środki myjące, czyszczące i piorące; 25: odzież, odzież sportowa, obuwie, nakrycia głowy; 28: gry, zabawki i sprzęt sportowy nie ujęty w innych klasach, gry elektroniczne inne niż telewizyjne; 42: usługi w zakresie administrowania prawami własności intelektualnej, udzielania licencji dotyczących własności intelektualnej, pośrednictwa w obrocie prawami własności intelektualnej; Klasy: 3, 25, 28, 42.
76 761	2011 09 09	Prawo wygasło w części dla towarów: preparaty kosmetyczne, zwłaszcza preparaty stosowane do pielęgnacji zębów oraz jamy ustnej, instrumenty i aparaty chirurgiczne, lekarskie, dentystyczne i weterynaryjne (również sztuczne członki ciała, oczy i zęby); klasa 3 w części 10 z wyłączeniem preparaty kosmetyczne, zwłaszcza preparaty stosowane do pielęgnacji głowy, włosów, mydła; klasa 3.	159 129	2011 04 11	Prawo wygasło w części dla towarów: afisze, albumy, czasopisma, druki, fotografie, grafiki, kalendarze, mapy; klasa 16.
134 848	2011 04 06	Prawo wygasło w części dla towarów: kleje do płytek ściennych, podłogowych, kleje do tapet, kleje do farb malarskich, kleje do użytku domowego, kleje kauczukowe, preparaty do gruntowania, cement, spoiwa wodoodporne do cementu, środki konserwujące cement; farby, pokosty, lakiery, emalie, zaprawy farbiarskie, środki zabezpieczające drewno, barwniki do farb, pigmenty, bejce, kit, zaprawa cementowa, rozcieńczalniki do farb, lakierów; budowla-	159 311	2011 10 10	Prawo wygasło w części dla towarów i usług: klasa 09: kasety magnetofonowe, kasety video, płyty fonograficzne; klasa 36: pośrednictwo w sprawie kupna i sprzedaży nieruchomości.
			159 599	2011 06 12	Prawo wygasło w części dla towarów i usług: wydawnictwa, czasopisma, książki, albumy, broszury, periodyki i inne publikacje, papier, tektura i wyroby z tych materiałów nie ujęte w innych klasach, fotografie, materiały piśmienne, kleje do materiałów piśmiennych lub do celów domowych, materiały szkoleniowe i instruktażowe, materiały z tworzyw sztucznych do pakowania /nie ujęte w innych klasach; gry i zabawki, artykuły sportowe i gimnastyczne nie ujęte w innych klasach,

- ozdoby choinkowe, gry komputerowe bez odbiornika telewizyjnego, karty do gry; organizowanie imprez artystycznych, estradowych, sportowych, rekreacyjnych, usługi w zakresie organizowania nauki i szkoleń w dziedzinach multimedialnych, organizowanie imprez o charakterze edukacyjnym i kulturalnym, usługi wynajmu dekoracji, kostiumów i rekwizytów, oraz pomieszczeń do celów rozrywkowych i studiów nagrań, oraz sprzętu radiowego, telewizyjnego, kinematograficznego i nagrań, usługi wydawnicze; opracowywanie i wdrażanie programów komputerowych, oprogramowanie komputerowe, wykonywanie opinii i badań w w/w zakresie działalności multimedialnej; klasy: 16, 28, 41, 42.
- 160 197 2011 03 13 Prawo wygasło w części dla towarów i usług: urządzenia klimatyzacyjne i wentylacyjne (klasa 11) usługi w zakresie projektowania i doradztwa dotyczące wind, dźwigów i schodów ruchomych (klasa 42).
- 163 118 2011 09 05 Prawo wygasło w części dla towarów i usług: klasa 01: środki chemiczne stosowane w przemyśle z wyjątkiem przemysłu spożywczego, środki chemiczne stosowane w fotografii, kleje i spoiwa stosowane w przemyśle, spoiwa do betonu, rozpuszczalniki do lakierów, środki chemiczne do napowietrzania betonu, środki do konserwacji betonu, kleje do płytek ściennych i tapet, kleje do celów przemysłowych, preparaty ognioodporne, żywice epoksydowe w stanie surowym; klasa 02: barwniki z wyjątkiem barwników do żywności, bejce, biel cynkowa, biel ołowiowa, drewno barwiące, emalie, farby, farbiarskie zaprawy, folie metalowe dla malarzy, dekoratorów, drukarzy i artystów, lakiery, kit olejowy, kit szklarski, minia, mleko wapienne, oleje konserwujące, pigmenty, pokosty, środki antykorozyjne, środki zapobiegające korozji i zabezpieczające drewno, rozcieńczalniki do farb i lakierów, smary przeciwrzdzewne, zaprawa cementowa; klasa 03: materiały ściernie; klasa 06: budowlane materiały metalowe, belki metalowe, blacha, blacha cynowa, bramy metalowe, dachówka metalowa, deflektory kominowe metalowe, drobnica żelazna, drut metalowy, drzwi metalowe, okna metalowe, okucia i osprzęt metalowy do drzwi i okien, futryny metalowe, gwoździe, kabiny kąpielowe metalowe, kabiny malarskie, kasy pancerne, kolanka do rur metalowe, kominy metalowe, konstrukcje metalowe, kraty i kratownice metalowe, liny metalowe, łańcuchy metalowe, łaty metalowe, meble metalowe, metale nieszlachetne, ogrodzenia metalowe, palety transportowe metalowe, płyty i podpory metalowe, pokrycia dachów metalowe, pokrycia metalowe ścian, przegrody metalowe, przewody metalowe centralnego ogrzewania, wodociągowe oraz do instalacji wentylacyjnej i klimatyzacyjnej, przewody ciśnieniowe metalowe, rury metalowe, rynny metalowe, słupy metalowe, schody metalowe, ścianki szczelne metalowe, włazy metalowe, zasuwki, zawory metalowe, zbrojenie betonu metalowe; klasa 08: narzędzia i przyrządy ręcznie sterowane, narzędzia metalowe ręcznie sterowane, brzeszczoty pił, dłuta, frezy (narzędzia), gwintownice, kafary, kielnie, kilofy, lewarki ręczne, łopaty, młotki i młoty, narzędzia do obróbki drewna, narzędzia brukarskie, narzędzia ręczne sterowane ręcznie, nożyce, obcinacze, ostrza (narzędzia), piły (narzędzia), przebijaki, przecinarki do rur, rozwiertarki, strugi, śrubokręty, świdry, tarcze szlifierskie ręczne, wiertła, zaciski stolarskie; klasa 17: materiały uszczelniające, materiały izolacyjne, materiały izolacyjne do elewacji i fasad, rury elastyczne i połączenia rurowe niemetalowe, armatura niemetalowa do instalacji sanitarnych i wodociągowych, farby izolacyjne, filc izolacyjny, folie metalowe izolacyjne, izolacje, masy uszczelniające, materiały dźwiękoszczelne, kit, lakier izolacyjny, papier izolacyjny, powłoki izolacyjne, przewody giętkie niemetalowe, produkty bitumiczne dla budownictwa, armatura niemetalowa do przewodów, rury niemetalowe, styropian, płyty ze styropianu, pokrycia dachów niemetalowe, sznury gumowe, taśmy izolacyjne, tkaniny izolacyjne, tworzywa sztuczne półprzetworzone, uszczelki, uszczelnienia zapobiegające przeciekowi wody, wata i tkanina szklana do izolacji, wełna szklana do izolacji, wełna żuźlowa do izolacji, włókna szklane do izolacji, wyroby z tworzyw sztucznych termoplastycznych nie ujęte w innych klasach, wyroby z tworzyw sztucznych w stanie półprzetworzonym jako elastyczne pianki poliuretanowe, złącza rozprężne do uszczelnienia.
- 163 384 2012 11 12 Prawo wygasło w części dla towarów i usług: klasa 44; usługi weterynaryjne, zabiegi pielęgnacyjne zwierząt.
- 165 276 2011 11 02 Prawo wygasło w części dla usług: klasa 44: odnowa biologiczna, salony kosmetyczne, solaria, siłownia oraz usługi ogrodnicze.
- 165 527 2012 11 06 Prawo wygasło w części dla towarów i usług: klasa 44; usługi weterynaryjne, zabiegi pielęgnacyjne zwierząt.
- 166 337 2011 06 01 Prawo wygasło w części dla towarów: 06; kasy pancerne, sejfy, szafy pancerne, zamki i zamknięcia metalowe, metalowe elementy zabezpieczające, plomby, plomby zabezpieczające, metalowe elementy zabezpieczające do stanowisk kasjerskich; usługi weterynaryjne, zabiegi pielęgnacyjne zwierząt.
- 167 484 2011 07 30 Prawo wygasło w części dla towarów i usług: 03: perfumy, wody kolońskie; 09: kasety i płyty CD; 14: zegarki, wyroby jubilerskie; 16: papeteria, fotografie, albumy; 18: galanteria skórzana zawarta w tej klasie, plecaki; 25: ubrania, buty, bluzy, kurtki, czapki, z tkanin naturalnych, sztucznych i ze skóry, galanteria odzieżowa zawarta w tej klasie; 28: karty do gry; 34: tytoń, papierosy, cygara, zapalki, zapalniczki; 43: usługi gastronomiczne;
- 170 910 2011 12 18 Prawo wygasło w części dla towarów i usług: 01: kleje przemysłowe, kleje do tapet, kleje do płytek ściennych; 02: farby, barwniki, la-

		kiery, rozpuszczalniki, rozcieńczalniki; 06: siatki stalowe, siatki ocynkowane, kształtowniki stalowe, kształtowniki aluminiowe, stalowe elementy konstrukcyjne i ocynkowane; 17: folie budowlane, wełna mineralna; 19: cegły, cement, wapno, gips, papy, styropian, piasek, kostki betonowe, krawężniki, betony, niemetalowe drzwi i okna, płytki i elementy okładzinowe do ścian i podłóg: ceramiczne, drewniane, drewnopodobne i z tworzyw sztucznych, masy szpachlowe, masy fugowe, betonowe i zbrojone prefabrykaty budowlane: belki stropowe, nadproża, płyty, belki konstrukcyjne, kręgi, elementy schodowe; 20: meble; 25: odzież damska, męska, młodzieżowa i dziecięca; 27: tapety; 39: usługi: transportu ciężarowego i osobowego, pomocy drogowej w holowaniu pojazdów: klasy 1, 2, 6, 17, 19, 20, 25, 27, 39.		
174 444	2011 09 17	Prawo wygasło w części dla towarów i usług: klasa 41; robienie zdjęć.		
175 619	2012 02 10	Prawo wygasło w części dla towarów i usług: klasa 36: wynajmowanie nieruchomości i mieszkań, wycena nieruchomości, zarządzanie nieruchomościami, usługi agencji mieszkaniowych i agencji pośrednictwa w handlu nieruchomościami, pośrednictwo w kupnie-sprzedaży nieruchomości; klasa 37: usługi budowlane i remontowo-budowlane; klasa 40: usługi utylizacji odpadów, usługi oczyszczania powietrza i ścieków; klasa 42: usługi sporządzania ekspertyz inżynierskich i opinii dotyczących stanu technicznego budowli, usługi projektowania w zakresie budownictwa, architektury, architektury wnętrz oraz konstrukcji, usługi doradztwa budowlanego, usługi inżynierskie w zakresie ocen, opinii, badań technicznych, usługi konstruktorskie, usługi testowania materiałów, projektowanie architektury wnętrz, usługi dekorowania wnętrz;.		
178 408	2011 08 02	Prawo wygasło w części dla towarów i usług: wydawnictwa, czasopisma, książki, albumy, broszury, periodyki i inne publikacje, fotografie, materiały piśmienne, kleje do materiałów piśmiennych lub do celów domowych, materiały szkoleniowe i instruktażowe; gry i zabawki, artykuły sportowe i gimnastyczne nie ujęte w innych klasach, ozdoby choinkowe, karty do gry; organizowanie i produkcja programów reportaży i konkursów telewizyjnych lub radiowych, teleturniejów i imprez artystycznych, estradowych, sportowych, rekreacyjnych, usługi w zakresie organizowania nauki i szkoleń w dziedzinie multimedialnej, organizowanie imprez o charakterze edukacyjnym i kulturalnym, usługi wynajmu dekoracji, kostiumów i rekwizytów, studiów nagrań oraz sprzętu radiowego, telewizyjnego, kinematograficznego i nagrań; opracowywanie i wdrażanie programów komputerowych, wykonywanie opinii i badań z dziedziny multimedialnej; klasy: 16, 28, 41, 42.		
193 401	2011 08 25	Prawo wygasło w części dla towarów i usług: 04: oleje przemysłowe i tłuszcz, smary,		
201 785	2011 07 27		mieszaniny pochłaniające kurz, nawilżające i wiążące, paliwa (również spirytus silnikowy) i materiały oświetleniowe, świece, knoty do oświetlania; 37: usługi w zakresie prowadzenia stacji benzynowych; z wyłączeniem 37: usługi w zakresie prowadzenia stacji benzynowych z wyłączeniem usług smarowania pojazdów i wymiany oleju.	
201 786	2011 07 27		Prawo wygasło w części dla towarów: „radioodbiorniki, odbiorniki do radiokomunikacji prywatnej (CB radio), odbiorniki do radiokomunikacji ruchomej, odbiorniki do radionawigacji morskiej, detektory radiolokacyjne/laserowe, globalny system określania położenia (GPS), wszelkie systemy nawigacji satelitarnej” (klasa 09) z wyłączeniem „radioodbiorniki, odbiorniki do radiokomunikacji prywatnej (CB radio), odbiorniki do radiokomunikacji ruchomej, odbiorniki do radionawigacji morskiej, detektory radiolokacyjne/laserowe wyłącznie w zakresie obejmującym urządzenia elektroniczne, układy elektroniczne, sprzęt komputerowy (hardware), oprogramowanie układowe (firmware) oraz oprogramowanie komputerowe (software), przeznaczone do wykrywania obecności urządzeń monitorujących prędkość przejeżdżających pojazdów za pośrednictwem radaru lub technologii laserowej oraz emitowania sygnału ostrzegającego kierowców, z wyłączeniem urządzeń wykorzystujących satelitarną technologię lokalizacji, systemy GPS lub GPS/GSM/GPRS do nawigacji, planowania trasy lub śledzenia pojazdu, oraz urządzeń działających jako czujniki do wykrywania przeszkód, urządzeń ostrzegających o możliwości kolizji i urządzeń ułatwiających parkowanie” (klasa 09)	
			Prawo wygasło w części dla towarów: „radioodbiorniki odbiorniki do radiokomunikacji prywatnej (CB radio), odbiorniki do radiokomunikacji ruchomej, odbiorniki do radionawigacji morskiej, detektory globalny system określania położenia (GPS), wszelkie systemy nawigacji satelitarnej” (klasa 09) z wyłączeniem „radioodbiorniki, odbiorniki do radiokomunikacji prywatnej (CB radio), odbiorniki do radiokomunikacji ruchomej, odbiorniki do radionawigacji morskiej, detektory wyłącznie w zakresie obejmującym urządzenia elektroniczne, układy elektroniczne, sprzęt komputerowy (hardware), oprogramowanie układowe (firmware) oraz oprogramowanie komputerowe (software), przeznaczone do wykrywania obecności urządzeń monitorujących prędkość przejeżdżających pojazdów za pośrednictwem radaru lub technologii laserowej oraz emitowania sygnału ostrzegającego kierowców, z wyłączeniem urządzeń wykorzystujących satelitarną technologię lokalizacji, systemy GPS lub GPS/GSM/GPRS do nawigacji, planowania trasy lub śledzenia pojazdu, oraz urządzeń działających jako czujniki do wykrywania przeszkód, urządzeń ostrzegających o możliwości kolizji i urządzeń ułatwiających parkowanie” (klasa 09).	

- 211 952 2011 05 12 Prawo wygasło w części dla towarów: piwo (klasa 32 w części); prowadzenie piwiarni (klasa 43 w części).
- 211 997 2011 05 12 Prawo wygasło w części dla towarów: piwo (klasa 32 w części); prowadzenie piwiarni (klasa 43 w części).
- 212 811 2010 06 11 Prawo wygasło w części dla towarów: akcesoria do latarek (klasa 09); urządzenia do oświetlania (klasa 11).
- 216 102 2011 09 30 Prawo wygasło w części dla towarów: sprzedaż farmaceutyków (klasa 35 w części).
- 217 453 2010 07 02 Prawo wygasło w części dla towarów: ziemniaki, ziemniaki przetwarzane i obrabiane, produkty ziemniaczane oraz dania na bazie ziemniaków (klasa 29).
- 219 092 2010 07 26 Prawo wygasło w części dla towarów: cukier, czekolada, herbata, kakao (klasa 30 w części).
- 223 928 2011 05 26 Prawo wygasło w części dla towarów: lepy, silikony, produkty chemiczne przeznaczone dla przemysłu (klasa 01 w części) środki antykorozyjne, preparaty do konserwacji drewna, emalie do malowania, farby, lakiery, powłoki zabezpieczające podwozia pojazdów przed korozją, powłoki do krycia dachów, smary przeciwrzdzewne, preparaty zabezpieczające przed rdzą, rozcieńczalniki do farb, rozcieńczalniki do lakierów (klasa 02).
- 225 707 2011 01 05 Prawo wygasło w części dla towarów: tytoń surowy (klasa 34).
- 231 718 2011 09 30 Prawo wygasło w części dla towarów i/lub usług: klasa 11: bidety, nawilżacze do grzejników centralnego ogrzewania, dozowniki środków odkażających w toaletach, fontanny, kabiny natryskowe, wanny do kąpieli, klosze do lamp, miski klozetowe WC, kominki domowe, osłony do lamp, natryski, prysznic, piece inne niż do celów doświadczalnych, pisuary, płuczki ustępowe, instalacje i aparatura sanitarna, sedesy, toalety WC, umywalki, ustępy przenośne, wanny łazienkowe, wyposażenie wani łazienkowych, wanny z wirowym ruchem wody, wodotryski ozdobne, zbiorniki do płuczek ustępowych, zlewozmywaki.

135

DECYZJE O ZMIANIE LUB UCHYLENIU DECYZJI (opublikowanych w Wiadomościach Urzędu Patentowego)

Poniższe zestawienie zawiera kolejno: numer prawa ochronnego na znak towarowy, numer i rok wydania Wiadomości Urzędu Patentowego, w którym zmieniona lub uchylona decyzja została ogłoszona oraz datę i treść decyzji, w której zmieniono lub uchylono decyzję poprzednią.

- 210 295 03/2009 2010 09 14 Na podstawie art. 247 ust. 2 ustawy z dnia 30 czerwca 2000 r. Prawo własności przemysłowej – dalej pwp (tekst jednolity: Dz. U. z 2003 r. Nr 119, poz. 1117, z późn. zm.) Urząd Patentowy RP uchyla decyzję z dnia 30 lipca 2008 r. o udzieleniu na rzecz: „PT Consulting” Małgorzata Lisak, Warszawa prawa ochronnego na znak towarowy słowny AP-

- 220 974 03/2010 2011 10 26 PLE SOLUTIONS o nr R-210295 oraz umarza postępowanie.
- 220 994 06/2011 2011 08 23 Na podstawie art. 247 ust. 2 ustawy z dnia 30 czerwca 2000 r. Prawo własności przemysłowej – dalej pwp (tekst jednolity: Dz. U. z 2003 r. Nr 119, poz. 1117, z późn. zm.) Urząd Patentowy RP uchyla decyzję z dnia 17 sierpnia 2009 r. o udzieleniu na rzecz: ADDICO J. GÓRSKA I E. SZUMLAK Sp. j. z siedzibą w Warszawie prawa ochronnego na znak towarowy słowno-graficzny ADDICO o nr R-220974 oraz umarza postępowanie.
- 227 469 06/2011 2011 08 23 Sprostowano oczywistą omyłkę w decyzji administracyjnej z dnia 28.10.2010 w części dotyczącej uprawnionego prawidłowo powinno być: AFLOFARM Farmacja Polska Sp. z o.o., Pabianice, Polska 472871255.
- 217 176 11/2009 2011 10 25 Sprostowano oczywistą omyłkę w decyzji administracyjnej z dnia 28.10.2010 w części dotyczącej współuprawnionego do wspólnego prawa ochronnego prawidłowo powinno być: w rubryce A; przez wykreślenie wpisu: AFLOFARM Farmacja Polska Spółka z ograniczoną odpowiedzialnością, Pabianice, Polska 472871255 i dokonanie wpisu: AFLOFARM Farmacja Polska Sp. z o.o., Pabianice, Polska 472871255.
- 217 176 11/2009 2011 10 25 Na podstawie art. 247 ust. 2 ustawy z dnia 30 czerwca 2000 r. Prawo własności przemysłowej – dalej pwp (tekst jednolity: Dz. U. z 2003 r. Nr 119, poz. 1117, z późn. zm.) Urząd Patentowy RP uchyla decyzję z dnia 11 maja 2009 r. o udzieleniu na rzecz: TARKON-GRADI Spółka z o.o. z siedzibą w Poznaniu prawa ochronnego na znak towarowy słowno-graficzny Mati o nr R-217176 w zakresie wszystkich towarów z klasy 03 oraz umarza postępowanie.

136

REJESTRACJA MIĘDZYNARODOWA UZNANA W POLSCE

Poniższe zestawienie zawiera kolejno: numer międzynarodowego rejestru znaków towarowych (w przypadku konwersji – oznaczono literą K), określenie znaku towarowego przedstawionego w postaci liter bądź cyfr albo, jeżeli znak jest znakiem graficznym lub zawiera elementy graficzne, wskazanie symboli klas elementów graficznych znaku (CFE), określenie klas towarowych, nazwisko i imię bądź nazwę uprawnionego, jego miejsce zamieszkania lub siedzibę oraz kod kraju, datę rejestracji międzynarodowej lub datę późniejszego wyznaczenia, datę zamieszczenia informacji o tej rejestracji w Biuletynie Urzędu Patentowego oraz datę notyfikacji bądź datę notyfikacji późniejszego wyznaczenia.

- 153803** ANKER 01, 05, 29, 30, 31, 33
Ankerbrot Aktiengesellschaft, Absberggasse 35 A-1100 Wien (AT)
2010 10 06 2011 08 29 2011 07 07

228234	RINGSPANN			
CFE: 15.7.1, 27.5.1			07, 08, 12	
RINGSPANN GMBH, Schaberweg 32-34 61348 BAD HOMBURG (DE)				
2010 09 07	2011 09 12		2011 07 21	
264093	SPASFON			05
CEPHALON FRANCE, 20 rue Charles Martigny F-94700				
MAISONS-ALFORT (FR)				
2011 02 17	2011 09 12		2011 07 21	
321787	BIOKOSMA			03, 05, 21
Melisana AG, Ankerstrasse 53 CH-8026 Zürich (CH)				
2010 07 14	2011 08 16		2011 06 30	
343935	DEXAMED			05
MEDICE Arzneimittel Pütter GmbH & Co. KG, Kuhloweg 37 58638				
Iserlohn (DE)				
2011 04 07	2011 08 29		2011 07 14	
364148	DOXIVENIL			05
OM PHARMA, Rue du Bois-du-Lan 22 CH-1217 Meyrin 2 / Geneve (CH)				
2011 04 21	2011 09 12		2011 07 21	
378300	QUARZWERKE			
CFE: 24.13.5, 24.13.13, 26.3.1, 26.3.6, 26.3.18, 27.5.5			01, 06, 17, 19	
QUARZWERKE GESELLSCHAFT M.B.H., 40, Kaskadenweg, 50226				
FRECHEN (DE)				
2011 03 18	2011 09 12		2011 07 21	
420547	RINGSPANN			06, 07, 08, 12
RINGSPANN GMBH, Schaberweg 32-34 61348 BAD HOMBURG (DE)				
2010 09 07	2011 09 12		2011 07 21	
439789	TANGO			28
adidas International Marketing B.V., Atlas Arena, Afrika Building				
Hoogoorddreef 9a NL-1101 BA Amsterdam (NL)				
2011 03 16	2011 09 12		2011 07 21	
483290	FUNDABAC			07, 11
DRM, DR. MÜLLER AG, Alte Landstrasse 415 CH-8708 Männedorf (CH)				
2011 02 24	2011 08 29		2011 07 14	
562226	TREMIN			01
QUARZWERKE GMBH, 40, Kaskadenweg, 50226 FRECHEN (DE)				
2011 02 21	2011 09 12		2011 07 21	
575300	KLICKfix			12
RIXEN & KAUL GMBH, 9, Limminghofer Strasse, 42699 SOLINGEN (DE)				
2009 06 18	2010 04 12		2010 02 25	
578677	LYCAT			31
SOCIÉTÉ COOPÉRATIVE GROUPEMENTS D'ACHATS DES CENTRES				
LECLERC (S.C. GALEC), Société anonyme, 149, rue Saint-Honoré,				
F-75001 PARIS (FR)				
2011 03 08	2011 09 12		2011 07 21	
578678	LYDOG			31
SOCIÉTÉ COOPÉRATIVE GROUPEMENTS D'ACHATS DES CENTRES				
LECLERC, SC GALEC, Société anonyme, 52 rue Camille Desmoulins				
F-92451 ISSY LES MOULINEAUX CEDEX (FR)				
2011 03 08	2011 09 12		2011 07 21	
582055	PARASIDOSE			05
FINANCIERE BATTEUR, Avenue du Général de Gaulle F-14200				
HEROUILLE SAINT CLAIR (FR)				
2011 05 06	2011 08 16		2011 06 30	
753915	INSPIRATION			12
Daimler AG, Mercedesstrasse 137 70327 Stuttgart (DE)				
2011 05 12	2011 09 12		2011 07 21	
757569	LIMAT			09
ETI ELEKTROELEMENT d.d., Obrezija 5 SI-1411 Izlake (SI)				
2011 05 09	2011 09 12		2011 07 21	
758724	CFE: 2.9.1, 5.5.19			10, 42
GRUPPO VILLA MARIA S.p.A., Corso Garibaldi, 11 I-48022 Lugo				
(Ravenna) (IT)				
2010 05 07	2011 08 29		2011 07 07	
759174	BRUS CAFE			30
Julius Meinl Industrieholding GmbH, Julius-Meinl-Gasse 3-7				
A-1160 Wien (AT)				
2011 05 30	2011 08 29		2011 07 14	
768769	HYDROCAPILLARY			05
Coloplast A/S, Holtedam 1 DK-3050 Humlebaek (DK)				
2011 05 02	2011 09 12		2011 07 21	
826382	PULANNA			
CFE: 27.5.1				03
TIANJIN COSMETICS SCIENTIFIC-TECHNICAL RESEARCH INSTITUTE				
CO., LTD., No. 9-148 Xingzhong Road, Beichen Technology				
Industry Area, Tianjin High-Tech Industry Park, Tianjin 300400 (CN)				
2004 02 11	2004 08 23		2004 07 08	
857498	LIBER PATER			33
LOIC PASQUET, BARREYRE F-33720 LANDIRAS (FR)				
2011 05 17	2011 08 16		2011 06 30	
915015	EQUUS			33
Vina Santa Marina S.L., Ctra. N-630 P.K. 634-Apdo. 714 E-06800				
Mérida (ES)				
2011 03 28	2011 09 12		2011 07 28	
922551	ProGression			
CFE: 27.5.10				18, 24, 25, 28
Miles Fashion GmbH, Harckesheyde 91-93 22844 Norderstedt (DE)				
2009 01 08	2010 03 01		2010 01 07	
933189	i.Scription			09
Carl Zeiss Vision GmbH, Turnstrasse 27 73430 Aalen (DE)				
2011 05 19	2011 09 12		2011 07 21	
938365	i.Profiler			09, 10
Carl Zeiss Vision GmbH, Turnstrasse 27 73430 Aalen (DE)				
2011 05 14	2011 08 29		2011 07 14	
974995	ÉCOLO PASS			
CFE: 1.5.1, 1.15.15, 24.15.13, 29.1.13				05, 16, 29, 30, 31, 32, 33, 35, 41, 42
ITM ENTREPRISES, 24 rue Auguste-Chabrieres F-75015 PARIS (FR)				
2008 08 05	2008 11 10		2009 02 05	
976489	Horoz Light			
CFE: 3.7.3, 25.1.19, 29.1.14				09, 11
IREM ELEKTRIK DIŞ TICARET LIMITED ŞİRKETİ, Büyük Hendek Cad.				
No: 34 BEYOĞLU-Istanbul (TR)				
2011 06 03	2011 08 16		2011 06 30	
976747	EGIS-Innovation is tradition			05, 16, 35, 41, 42
EGIS GYÓGYSZERGYÁR Nyilvánosan Működő Részvénytársaság,				
Keresztúri út 30-38 H-1106 Budapest (HU)				
2008 04 08	2008 11 24		2008 10 09	
991845	SUPERGRIP			09, 25
MILLE SAS, 69 rue Valerian, P.A de la Grange Blanche F-84350				
COURTHEZON (FR)				
2008 09 12	2009 04 14		2009 02 26	
996932	denzeL			
CFE: 26.1.19, 27.5.1, 29.1.12				06, 07, 08, 11
MATRIZE Handels-GmbH, Ferdinandstr. 25-27 20095 Hamburg (DE)				
2011 04 14	2011 08 29		2011 07 07	
997326	MYCOSAN			03, 05
Sirvis B.V., Herengracht 458 NL-1017 CA Amsterdam (NL)				
2011 02 10	2011 08 29		2011 07 14	
997559	VERRAZZANO			25, 30, 33, 43
FATTORIA CASTELLO DI VERRAZZANO DI CAPPELLINI LUIGI				
GIOVANNI, Via San Martino in Valle, 12A I-50022 GREVE IN CHIANTI				
(FI) (IT)				
2011 06 01	2011 09 12		2011 07 21	
997926	EUROMILLS-TRADE			31
EUROMILLS-TRADE a.s., Pekařská 598/1 CZ-155 00 Praha 5 (CZ)				
2008 08 06	2009 06 08		2009 04 23	

998667	APOLHYA	01, 02, 03, 16, 17, 19	
ARKEMA FRANCE, 420 rue d'Estienne d'Orves F-92700 COLOMBES (FR)			
2011 06 01	2011 08 29	2011 07 14	
998677	GROSS		
CFE: 26.4.18, 27.5.1, 29.1.13 07, 08, 09, 16, 20, 21			
MATRIZE Handels-GmbH, Ferdinandstr. 25-27 20095 Hamburg (DE)			
2011 04 18	2011 08 29	2011 07 14	
999256	GT	06, 07, 09, 20	
ROTO FRANK AG, Stuttgarter Strasse 145-149 70771 Leinfelden-Echterdingen (DE)			
2009 01 26	2009 06 22	2009 05 07	
1000102	EAGO		
CFE: 27.5.1 11			
FOSHAN CITY NANHAI EAGO SANITARY WARE CO.,LTD., Shiling Development Zone, Xiaotang Town, Nanhai District, Foshan Guangdong (CN)			
2009 03 24	2009 07 06	2009 05 14	
1005354	Inter L'EXPRESS		
CFE: 27.5.10, 29.1.12 01, 02, 03, 04, 05, 06, 07, 08, 09, 10, 11, 12, 13, 14, 15, 16, 17, 18, 19, 20, 21, 22, 23, 24, 25, 26, 27, 28, 29, 30, 31, 32, 33, 34, 35, 36, 37, 38, 39, 40, 41, 42, 43, 44, 45			
COMPAGNIE FINANCIERE DE PARTICIPATIONS-SOCIETE COFIPAR Société en nom collectif, 24 rue Auguste-Chabrieres F-75015 PARIS (FR)			
2009 04 22	2009 08 31	2009 07 16	
1008923	xyz	14, 18, 36, 41, 43	
Sportina Bled d.o.o., Alpska cesta 43 SI-4248 Lesce (SI)			
2008 10 15	2009 10 12	2009 08 27	
1010218	STELS		
CFE: 27.5.1, 29.1.13 06, 07, 08, 09, 16			
MATRIZE Handels-GmbH, Ferdinandstr. 25-27 20095 Hamburg (DE)			
2011 04 18	2011 08 29	2011 07 14	
1015282	CAPTIVATING	03	
Procter & Gamble International Operations SA, 47, route de Saint-Georges CH-1213 Petit-Lancy (CH)			
2009 09 03	2009 12 07	2009 10 22	
1016498	CFE: 28.5.0	33	
Obschestvo s ogranichennoy otvetstvennostyu „Rosalko“, d. 20a, ul. Roshchinskaya, mkr. Vostraykovo, g. Domodedovo RU-142006 Moscow region (RU)			
2011 05 18	2011 09 12	2011 07 21	
1017267	D dower's		
CFE: 25.5.1, 26.4.2, 26.4.12, 26.4.18, 26.4.24, 26.11.13 35			
CDZ TEKSTIL PAZARLAMA SANAYI VE TICARET LIMITED ŞİRKETİ, Fatih Caddesi Zafer Sokak, Zafer Hani No:1 Kat:2 MERTER-İSTANBUL (TR)			
2009 07 09	2010 01 04	2009 11 12	
1029046	YOGURT CARNIA	29	
Consorzio Cooperativo Latterie Friulane societa cooperativa agricola, Via Zorutti, 98 I-33030 Campoformido (Udine) (IT)			
2011 05 11	2011 08 29	2011 07 07	
1029975	Dino smile		
CFE: 27.1.13, 27.5.9 03, 05, 08, 21, 35			
Řebíček Tomáš, Stará Riviéra 757 CZ-738 01 Frýdek-Místek (CZ)			
2009 10 13	2010 04 26	2010 03 11	
1031296	so oney		
CFE: 27.5.11 09, 35, 36, 38			
BANQUE ACCORD, 40 avenue de Flandre F-59170 CROIX (FR)			
2011 05 24	2011 08 29	2011 07 14	
1031394	REVO	09	
Hi-tron USA, LLC, 12751 Maplewood Court Poway, CA 92064 (US)			
2010 02 18	2010 05 10	2010 03 25	
1031842	QUICKDROP	12, 35, 37, 38, 39	
RENAULT s.a.s., F-92100 BOULOGNE-BILLAN COURT (FR)			
2009 11 06	2010 05 10	2010 03 25	
1033058	CALPATEC	09	
CALPATEC GmbH, Roidwalchnerstraße 8 A-5204 Straßwalchen (AT)			
2010 01 27	2010 05 24	2010 04 08	
1033351	AT LISA	10	
Carl Zeiss Meditec AG, Göschwitzer Str. 51-52 07745 Jena (DE)			
2009 12 24	2010 05 24	2010 04 08	
1034796	RABSIDO TRIKO		
CFE: 27.5.10 25			
RABSIDO TRIKO KONFEKSIYON SANAYI VE TICARET LIMITED ŞİRKETİ, Murat Mah. Ata Cad. Şengül sk., Cilingir İş Merkezi No: 8 K: 1-2, Bayrampaşa İSTANBUL (TR)			
2010 02 12	2010 06 21	2010 04 29	
1036571	Maldini		
CFE: 28.5.0 32			
Zakrytoe Aktsionerhoe Obshchestvo „Minsky Zavod Vinogradnykh Vin“, ul. Kazintska k. 23, d. 52a 220099 Minsk (BY)			
2010 03 26	2010 07 05	2010 05 13	
1036780	2ND SKIN		
CFE: 27.5.1, 27.7.1 24, 35			
KARDEM TEKSTIL SAN. VE TIC. A.Ş., Bakircilar Ve Piriñçiler, San. Sit. Açelya Cd. No 39, Beylikdüzü Büyükçekmece Istanbul (TR)			
2010 01 18	2010 07 05	2010 05 13	
1036974	DERM EXCLUSIVE	03	
Beachbody, LLC, 3301 Exposition Boulevard, 3rd Floor Santa Monica, CA 90404 (US)			
2010 04 19	2010 07 05	2010 05 13	
1039018	Hallo Pizza! Iss besser!	16, 25, 29, 30, 32, 33, 39, 43	
Axel Fassbach e.K., Talstr. 18 95189 Köditz (DE)			
2010 04 01	2010 07 19	2010 06 03	
1040869	Vuvuzela	29, 30, 31	
Intersnack Group GmbH & Co. KG, Peter-Müller-Str. 18 40468 Düsseldorf (DE)			
2010 04 01	2010 08 16	2010 07 01	
1041487	STC		
CFE: 26.11.12, 27.5.17, 29.1.12 11, 17, 19, 35, 39			
Closed Joint-Stock Company „Santechkomplekt“, 1, Belokamennoye shosse, Vidnoe, Leninsky raion RU-142700 Moskovskaya oblast (RU)			
2010 04 22	2010 08 30	2010 07 08	
1041563	Solarion	07, 09, 35, 40	
Solarion AG, Ostende 5 04288 Leipzig (DE)			
2010 03 31	2010 08 30	2010 07 08	
1044025	J.A.C.H.S JUST A CHEAP SHIRT SINCE 2008		
CFE: 4.5.5, 9.3.9, 27.5.1, 29.1.13 25			
S.B.S. TEKSTIL SANAYI VE TICARET ANONİM ŞİRKETİ, Emek Mah., Nato Yolu No: 19 Sarigazi İSTANBUL (TR)			
2011 04 06	2011 08 16	2011 06 30	
1044586	TRANSMEDIA LAB	35, 38, 41, 42	
FRANCE TELECOM, 6 place d'Alleray F-75015 PARIS (FR)			
2010 03 23	2010 09 27	2010 08 05	
1044668	SERGE	35	
ATROSHENKO SERGEY OLEGOVICH, kv. 66, d. 47, pr-t Pushkina 220073 Minsk (BY)			
2009 11 26	2010 09 27	2010 08 05	
1045188	Hyron easytrop	05, 10	
mibe GmbH Arzneimittel, Münchener Straße 15 06796 Brehna (DE)			
2010 06 28	2010 09 27	2010 08 12	
1046093	SWEETMAX	30	
KONYA ŞEKER SANAYI VE TICARET ANONİM ŞİRKETİ, Eski Beyşehir Yolu Üzeri No: 19 Meram KONYA (TR)			
2010 03 29	2010 10 11	2010 08 26	

1048313 CongressMatrix TAIDEN INDUSTRIAL CO., LTD, Room 601-602, Block B, Future Plaza, South Area, Xiangnian Square, Qiaocheng North Road, Nanshan District, Shenzhen 518053 Guangdong Province (CN) 2010 06 04 2010 11 08 2010 09 16	09	1078208 Aci SUPPLIES CFE: 25.5.3, 26.4.4, 26.4.9, 27.5.7 ACI Adam BV, Punterweg 41 NL-6222 NW Maastricht (NL) 2011 03 21 2011 08 01 2011 06 16	09, 35, 39 2011 06 16
1051210 PhotoFusion Carl Zeiss Vision GmbH, Turnstrasse 27 73430 Aalen (DE) 2010 09 01 2010 12 06 2010 10 14	09	1078209 DNT CFE: 24.13.25 DAI NIPPON TORYO CO., LTD., 1-124, Nishikujo 6-chome, Konohana-ku, Osaka-shi Osaka 554-0012 (JP) 2011 03 24 2011 08 01 2011 06 16	02 2011 06 16
1051924 CONRAD HOTELS & RESORTS CFE: 26.4.24, 27.5.10, 27.5.24 HLT Conrad IP LLC, 7930 Jones Branch Drive, Suite 1100 McLean, VA 22102 (US) 2010 08 30 2010 12 06 2010 10 21	43	1078228 TIMEOUT ESTABLISHED 1992 CALIFORNIA CFE: 3.1.14, 3.1.17, 27.5.9, 27.7.1 Win Bright (Asia), Ltd., Unit 501, Mirror Tower, 61 Mody Road, T5T East Hong Kong (CN) 2011 03 14 2011 08 01 2011 06 16	09, 14, 18, 25 2011 06 16
1060312 FUN SPLASH Mautner Markhof Feinkost GmbH, Mautner Markhof-Gasse 39-41 A-1110 Wien (AT) 2010 10 01 2011 02 28 2010 12 30	32	1078240 WH selfinvest CFE: 24.17.2, 26.1.19, 27.5.12 WH SELFINVEST SA, L-1150 Route d'Arlon 291 (LU) 2011 04 29 2011 08 01 2011 06 16	36 2011 06 16
1065716 Mobility HCC Derby Spezialfutter GmbH, Industrierweg 110 48155 Münster/Westf. (DE) 2011 05 03 2011 08 29 2011 07 07	05, 31	1078483 EEB.B CFE: 24.17.2, 27.5.1 Chenxinguo, Nashan village, Zhugang town 317600 Yuhuan county, Zhejiang (CN) 2011 05 13 2011 08 16 2011 06 23	25 2011 06 23
1066208 Feramyl Serumwerk Bernburg AG, Hallesche Landstraße 105b 06406 Bernburg (DE) 2011 06 14 2011 09 12 2011 07 21	05	1078499 SECLIRA BASF SE, Carl-Bosch-Strasse 38 67063 Ludwigshafen am Rhein (DE) 2011 04 28 2011 08 16 2011 06 23	05 2011 06 23
1068545 ELFE MATRIZE Handels-GmbH, Ferdinandstr. 25-27 20095 Hamburg (DE) 2011 04 18 2011 08 29 2011 07 14	06, 08, 21, 22, 23, 24, 35	1078537 JCM STRONG CONSTRUCTION MACHINERY CO., LTD, South of Hi-Tech Park, North of East Binhe Road, Economic Development Zone, Linyi 276000 Shandong (CN) 2011 03 23 2011 08 16 2011 06 23	07 2011 06 23
1074841 ICR CFE: 16.1.13, 27.3.15 TAIDEN INDUSTRIAL CO., LTD, Room 601-602, Block B, Future Plaza, South Area, Xiangnian Square, Qiaocheng North Road, Nanshan District, Shenzhen 518053 Guangdong Province (CN) 2011 04 11 2011 07 04 2011 05 19	09	1078568 First Love CFE: 27.5.1 CAI WUXIN, Rm.325 Ya Bao Mansion, Yabao Road, Chaoyang Dist. Beijing (CN) 2011 05 17 2011 08 16 2011 06 23	18 2011 06 23
1075284 REFIT Edwin Ozimek, Koněvova 607/5 CZ-130 00 Praha 3 (CZ) 2010 06 07 2011 07 18 2011 05 26	03, 05, 29, 30	1078578 PANNAGEL PRE GEL S.p.A., Via Comparoni, 64 I-42122 Reggio Emilia (RE) (IT) 2010 12 03 2011 08 16 2011 06 23	30 2011 06 23
1076760 OPTISPRAY EXEL INDUSTRIES, 54 rue Marcel Paul F-51200 EPERNAY (FR) 2011 03 15 2011 08 01 2011 06 09	07, 08, 09	1078589 CFE: 26.1.16 ZHANGZHOU HEJIA CO., LTD, 10F, Unit 7, Northern Jinguan Garden, 354 Tengfei Road, Xiangcheng District, Zhangzhou City 363000 Fujian Province (CN) 2011 01 04 2011 08 16 2011 06 23	20 2011 06 23
1076779 N CFE: 27.5.21, 29.1.12 NVS Technologies AG, Letzastrasse 2 CH-9462 Montlingen (CH) 2011 02 23 2011 08 01 2011 06 09	09, 38, 42	1078642 MAMBA FIZZ August Storck KG, Waldstrasse 27 13403 Berlin (DE) 2011 04 07 2011 08 16 2011 06 23	30 2011 06 23
1077750 SIDRETA Zentiva, k.s., U Kabelovny 130 CZ-102 37 Praha 10-Dolní Měcholupy (CZ) 2011 02 03 2011 08 01 2011 06 16	05	1078676 MEVIUS JAPAN TOBACCO INC., 2-2-1, Toranomom, Minato-ku Tokyo 105-8422 (JP) 2011 04 26 2011 08 16 2011 06 23	34 2011 06 23
1077796 X-TREME ICE LABORATOIRE GARNIER & CIE, 281, rue Saint-Honoré F-75008 PARIS (FR) 2011 04 15 2011 08 01 2011 06 16	03	1078934 HYBROX ALPINE-ENERGIE Österreich GmbH, Winetzhammerstraße 6 A-4030 Linz (AT) 2011 03 17 2011 08 16 2011 06 23	04, 07, 09, 39, 40 2011 06 23
1077798 Galax Paris GUO ZHIMIN, 4 rue Jules Romains F-75019 PARIS (FR) 2011 04 15 2011 08 01 2011 06 16	25	1079062 CFE: 28.5.0 Volkov Aleksey Evgenyevich, ul. Uritskogo, d.7a, kv.52, g. Zlatoust RU-456217 Chelyabinskaya obl. (RU) 2011 04 04 2011 08 16 2011 06 23	29, 31, 35 2011 06 23
1078188 JOMOssoft JOMO GV-Partner Beratungs-und Software GmbH & Co. KG, Holtumsweg 26 47652 Weeze (DE) 2011 02 07 2011 08 01 2011 06 16	09, 35, 41, 42, 43, 44	1079143 E EDUCITY www.educity.cz CFE: 27.1.13, 27.5.7 IVITERA a.s., Kafkova 16 CZ-160 00 Praha 6 (CZ) 2011 01 24 2011 08 16 2011 06 23	35, 36, 41 2011 06 23
1078207 Aci SUPPLIES we help our customers to help theirs CFE: 25.5.3, 26.4.4, 26.4.9, 26.4.18, 27.5.7, 29.1.15 ACI Adam BV, Punterweg 41 NL-6222 NW Maastricht (NL) 2011 03 21 2011 08 01 2011 06 16	09, 35, 39		

1079315 OPC CFE: 26.5.18 CONG TY CO PHAN DUOC PHAM OPC (OPC PHARMACEUTICAL JOINT STOCK COMPANY), 1017 Hong Bang Street, Ward 12, District 6 Ho Chi Minh City (VN) 2010 09 28	05 2011 08 16	2011 06 30	1079924 CFE: 24.11.25, 26.1.16 Great Wall Motor Company Limited, 2266 Chaoyang South Street, Baoding 071000 Hebei (CN) 2011 05 12	12, 37 2011 08 16	2011 06 30
1079380 Conquestina CFE: 4.5.21, 25.1.1, 27.1.12, 27.5.1, 29.1.15 Lidl Stiftung & Co. KG, Stiftsberg Str. 1 74167 Neckarsulm (DE) 2011 05 03	30 2011 08 16	2011 06 30	1079945 OLAM CFE: 27.5.19 Olam International Limited Company Singapore, 9 Temasek Boulevard #11-02 Suntec Tower Two Singapore 038989 (SG) 2011 05 26	22 2011 08 16	2011 06 30
1079451 EVENTR CFE: 17.1.1, 27.5.14 Eventr Corporation Limited, Aforditia 25, 2nd floor, Office 204 CY- 1060 Nicosia (CY) 2010 07 07	38, 42 2011 08 16	2011 06 30	1079984 DZ DRAZICE CFE: 26.1.18, 27.5.22 DRUŽSTEVNÍ ZÁVODY DRAŽICE-STROJÍRNA s.r.o., Dražice 69 CZ-294 71 Benátky nad Jizerou (CZ) 2010 12 16	11 2011 08 16	2011 06 30
1079513 NEO LABEL adidas International Marketing B.V., Hoogoorddreef 9a NL-1101 BA Amsterdam Zuidoost (NL) 2011 05 27	25 2011 08 16	2011 06 30	1079997 inspire CFE: 26.11.12, 27.5.1 GMC Software AG, Hirschengasse 12 CH-9050 Appenzell (CH) 2011 05 13	09, 38, 42 2011 08 16	2011 06 30
1079520 HONGERDA CFE: 28.3.0 Changzhou Hong Er Da Vehicle Industry Co., Ltd., 197 Huanghe West Road, Daba Village, Xinqiao Town, Xinbei District, Changzhou, Jiqangsu (CN) 2011 05 04	12 2011 08 16	2011 06 30	1080011 SAIGA UAB „SABELIJOS PREKYBA“, Uosio g. 10 LT-50133 Kaunas (LT) 2011 06 01	10, 18, 24, 25 2011 08 16	2011 06 30
1079547 TS CFE: 27.5.22 TIANSHOU GARMENTS & WEAVING CO., LTD JIN JIANG., Meitang Processing Park, Dongshi Town, Jinjiang City 362271 Fujian Province (CN) 2011 01 04	18, 24, 25 2011 08 16	2011 06 30	1080032 IFIRMACOMBI KRKA, tovarna zdravil, d.d., Novo mesto, Šmarješka cesta 6 SI-8501 Novo Mesto (SI) 2011 05 16	05 2011 08 16	2011 06 30
1079548 MIO OCCHI Andrienko Nataliya Stepanovna, kv. 373, korp. 3, d. 14, ul. Vasilisy Kozhinoy RU-121096 Moscow (RU) 2010 11 23	25, 26, 35 2011 08 16	2011 06 30	1080033 CO-OLIMESTRA KRKA, tovarna zdravil, d.d., Novo mesto, Šmarješka cesta 6 SI-8501 Novo Mesto (SI) 2011 05 16	05 2011 08 16	2011 06 30
1079553 SPIDERAP METODO R.A.P. CFE: 2.1.23 ROSSETTO RUDY ALEXANDER, Via Thomas Edison, 1 I-21010 GOLASECCA (IT) 2011 01 14	09, 25, 28, 41 2011 08 16	2011 06 30	1080036 DASSELTA KRKA, tovarna zdravil, d.d., Novo mesto, Šmarješka cesta 6 SI-8501 Novo mesto (SI) 2011 05 16	05 2011 08 16	2011 06 30
1079555 Grand mono CFE: 24.17.1 Grandmono B.V., Eerste Jan van der Heijdenstraat 124-I van der Heijdenstraat 124-I NL-1072 VC Amsterdam (NL) 2010 12 22	09, 16, 41 2011 08 16	2011 06 30	1080037 ATORDIPINE KRKA, tovarna zdravil, d.d., Novo mesto, Šmarješka cesta 6 SI-8501 Novo mesto (SI) 2011 05 16	05 2011 08 16	2011 06 30
1079845 CFE: 1.15.15, 18.7.25, 28.5.0 Zakrytoe aktsionerhoe obshchestvo „Parad“, d. 14, ul. Minina 220014 Minsk (BY) 2011 04 08	01, 17, 19 2011 08 16	2011 06 30	1080059 Brimozsept mibe GmbH, Arzneimittel, Münchener Str. 15 06796 Brehna (DE) 2011 05 23	05 2011 08 16	2011 06 30
1079878 K CFE: 26.1.18, 27.5.21 SHK VALVE GROUP CO., LTD., No.199 Bei Cun Road, Zhe Lin Zhen, Feng Xian District Shang Hai City (CN) 2011 03 28	07 2011 08 16	2011 06 30	1080075 1IVAY CFE: 7.11.10, 27.5.2, 27.7.11 GOFAX-REPRESENTAÇÕES E COMÉRCIO DE CALÇADO, LDA., RUA JOSÉ ROCHA, 9 P-4430-123 VILA NOVA DE GAIA (PT) 2011 05 05	25 2011 08 16	2011 06 30
1079879 meis CFE: 27.5.1 Yiwu Meishi Cosmetic Co., Ltd., B Zone, Qingkou Dongyuan Industrial Zone, YiWu City 322000 Zhejiang Province (CN) 2011 03 28	03 2011 08 16	2011 06 30	1080112 E 24 CFE: 25.5.25, 26.4.4, 26.4.18, 27.5.24, 27.7.24 BENZINA, s.r.o., Na Pankráci 127 CZ-140 00 Praha 4 (CZ) 2011 03 10	04, 35, 37 2011 08 16	2011 06 30
1079923 CFE: 26.13.25 Great Wall Motor Company Limited, 2266 Chaoyang South Street, Baoding 071000 Hebei (CN) 2011 05 12	12, 37 2011 08 16	2011 06 30	1080138 RAECHARGE ALPINE-ENERGIE Österreich GmbH, Winetzhammerstraße 6 A-4030 Linz (AT) 2011 03 17	04, 39 2011 08 16	2011 06 30
			1080142 NEOMAG SICPA HOLDING SA, Avenue de Florissant 41 CH-1008 Prilly (CH) 2011 05 03	02, 16, 40, 45 2011 08 16	2011 06 30
			1080152 WINE&LOVE&FLOWER CFE: 2.9.1, 5.5.20, 19.7.1, 28.5.0 CUZNEȚOV Iurie, Str. A. Șciusev nr. 17 MD-2001 Chișinău (MD) 2011 04 22	33 2011 08 16	2011 06 30

1080167 poivre rouge CFE: 4.5.2, 11.1.1, 11.1.3, 11.1.4, 26.4.24, 27.5.17, 29.1.13 ITM ENTREPRISES Soci�t� par actions simplifi�e, 24 rue Auguste-Chabrieres F-75015 PARIS (FR) 2011 05 11 2011 08 16 2011 06 30	16, 35, 39, 43
1080248 CFE: 28.5.0 AKSIONOV Oleksandr Pavlovich, vul. Lisenitska, 1, fl.89 Lviv 79000 (UA) 2011 05 31 2011 08 29 2011 07 07	16, 39
1080278 SPUR SPUR a.s., Třída T. Bati 299 CZ-764 22 Zlín (CZ) 2011 02 24 2011 08 29 2011 07 07	16, 17, 42
1080281 NANOMASS Endress+Hauser Flowtec AG, K�genstrasse 7 CH-4153 Reinach (CH) 2011 05 03 2011 08 29 2011 07 07	09
1080283 WINSTON XSPECIAL Japan Tobacco Inc., 2-2-1 Toranomon, Minato-ku Tokyo (JP) 2011 05 25 2011 08 29 2011 07 07	34
1080288 WINSTON XSLIDE Japan Tobacco Inc., 2-2-1 Toranomon, Minato-ku Tokyo (JP) 2011 05 30 2011 08 29 2011 07 07	34
1080302 EGITIM EGIS GYOGYSZERGYAR Nyilv�nosan M�k�d� R�szv�nyt�rsas�g, Kereszt�ri �t 30-38 H-1106 Budapest (HU) 2011 04 28 2011 08 29 2011 07 07	05
1080321 WGGN CFE: 27.5.1, 27.5.14 MC MC TEKSTIL TURIZM INSAAT SANAYI VE TICARET LIMITED SIRKETI, Laleli, Kocaragippasa Cad. No: 20/4, Emin�n� Istanbul (TR) 2011 04 29 2011 08 29 2011 07 07	43
1080328 TROMBATIL EGIS GYOGYSZERGYAR Nyilv�nosan M�k�d� R�szv�nyt�rsas�g, Kereszt�ri �t 30-38 H-1106 Budapest (HU) 2011 04 28 2011 08 29 2011 07 07	05
1080329 PIRIPILL EGIS GYOGYSZERGYAR Nyilv�nosan M�k�d� R�szv�nyt�rsas�g, Kereszt�ri �t 30-38 H-1106 Budapest (HU) 2011 04 28 2011 08 29 2011 07 07	05
1080330 PREGESTREL BESINS HEALTHCARE LUXEMBOURG S.A.R.L., 67 blvd Grande- Duchesse Charlotte L-1331 LUXEMBOURG (LU) 2011 05 26 2011 08 29 2011 07 07	05
1080334 SPIDER KING CFE: 27.5.1 SPIDER KING GROUP CO., LTD., Oujiang 3rd Bridge Industry Zone Yongjia 325000 Zhejiang (CN) 2011 04 11 2011 08 29 2011 07 07	18
1080340 TRUFARELA Dotchirne pidpriemstvo „Konditerska korporatzia „Roshen”, vul. Pavla Usenka, 8 Kyiv 02105 (UA) 2011 04 27 2011 08 29 2011 07 07	30
1080358 Slovaktual CFE: 25.5.6, 27.5.1, 29.1.13 SLOVAKTUAL s.r.o., Pravenec 272 SK-972 16 Pravenec (SK) 2009 10 06 2011 08 29 2011 07 07	06, 19
1080425 CFE: 19.7.1 CUZNETOV Iurie, Str. A. Őciusev nr. 17 MD-2001 ChiŐin�u (MD) 2011 04 22 2011 08 29 2011 07 07	33
1080486 Discovery Bay MIP METRO Group Intellectual Property GmbH & Co. KG, Metro-Strasse 1 40235 D�sseldorf (DE) 2011 05 19 2011 08 29 2011 07 07	33
1080487 MAURIN DES MAURES MIP METRO Group Intellectual Property GmbH & Co. KG, Metro- Strasse 1 40235 D�sseldorf (DE) 2011 05 19 2011 08 29 2011 07 07	33
1080508 Joton CFE: 27.5.11 Joton Special Equipment (Shanghai) Co., Ltd., Room 0098, No. 2585, Huyi Road, Malu Town, Jiading District 201611 Shanghai (CN) 2011 06 01 2011 08 29 2011 07 07	11
1080532 VDX BIOFARMA, 50 rue Carnot F-92284 SURESNES CEDEX (FR) 2011 05 04 2011 08 29 2011 07 07	05
1080536 CFE: 3.3.15, 26.1.15 Great Wall Motor Company Limited, 2266 Chaoyang South Street, Baoding 071000 Hebei (CN) 2011 03 24 2011 08 29 2011 07 07	12, 37
1080542 Allergo-Vision Burkhardt HOFFMANN, Fr�hlingstr. 3 82131 Gauting (DE) 2011 05 09 2011 08 29 2011 07 07	05
1080543 DorzoComp-Vision Burkhardt HOFFMANN, Fr�hlingstr. 3 82131 Gauting (DE) 2011 05 09 2011 08 29 2011 07 07	05
1080552 Alfapac vegetal Origin CFE: 26.4.7, 27.5.10 SPHERE, 3 rue Scheffer F-75116 PARIS (FR) 2011 05 02 2011 08 29 2011 07 07	16, 17, 21
1080583 CARRIERDEV ALCATEL LUCENT, 3 avenue Octave Gr�ard F-75007 PARIS (FR) 2011 05 13 2011 08 29 2011 07 07	09, 42
1080586 CFE: 28.5.0 Otkrytoe aktsionernoe obshchestvo „Aston Produkty Pitania i Pishchevye Ingredienty”, 3b, ul. 1-ya Lugovaya RU-344002 Rostov- na-Donu (RU) 2011 04 01 2011 08 29 2011 07 07	35
1080591 AutoAct mobile.international GmbH, Marktplatz 1 14532 Europarc Dreilinden (DE) 2010 12 30 2011 08 29 2011 07 07	09, 16, 35, 36, 38, 41, 42, 45
1080618 ROBUVIT HORPHAG RESEARCH MANAGEMENT SA, Avenue Louis-Casai 71 CH-1217 Meyrin (CH) 2011 04 06 2011 08 29 2011 07 07	03, 05, 30
1080638 JOTUN GUARD MILES JOTUN A/S, Hystadveien 167 N-3209 Sandefjord (NO) 2011 04 06 2011 08 29 2011 07 07	01, 02
1080639 JOTUN GUARD GAZE JOTUN A/S, Hystadveien 167 N-3209 Sandefjord (NO) 2011 04 06 2011 08 29 2011 07 07	01, 02
1080708 YOGU-MOGU Ashtarak-kat cjsc, Village Agarak Aragatsotn Province (AM) 2011 05 03 2011 08 29 2011 07 07	29
1080772 Brinzo Burkhardt HOFFMANN, Fr�hlingstr. 3 82131 Gauting (DE) 2011 05 18 2011 08 29 2011 07 07	05
1080773 il Maestro CFE: 27.5.1 Strauss Coffee B.V., Prof. J.H. Bavincklaan 2 NL-1183 AT Amstelveen (NL) 2011 06 03 2011 08 29 2011 07 07	11, 30, 43
1080780 Migoto POLO Expressversand Gesellschaft f�r Motorradbekleidung & Sportswear mbH, Polostra�e 1 41363 J�chen (DE) 2010 06 21 2011 08 29 2011 07 07	07, 08, 09, 11, 12, 17

1080782	SECURIEYE	09, 42
Securiton AG, Alpenstrasse 20 CH-3052 Zollikofen (CH)		
2011 05 31	2011 08 29	2011 07 07
1080795	ARISTO	06
CFE: 27.5.7, 29.1.12		
ARISTO TRADING LIMITED, 3905 Two Exchange Square, Suite N° 8403, 8 Connaught Place, Central Hong Kong (CN)		
2010 12 10	2011 08 29	2011 07 07
1080808	CFE: 26.1.18, 28.5.0, 29.1.13	04, 35, 36, 37, 39, 42, 43
Respublikanskoe unitarnoe predpriyatie „Proizvodstvennoe obyedinenie „Belorusneft“, d. 9, ul. Rogachevskaya 246003 g. Gomel (BY)		
2010 12 28	2011 08 29	2011 07 07
1080839	CFE: 26.3.1, 26.11.9	09
YUYAO ANLIAN ELECTRONICS&TECHNOLOGY CO., LTD., Yunhuan Industrial Park, Simen Town, Yuyao City 315472 Zhejiang Province (CN)		
2011 05 27	2011 08 29	2011 07 07
1080841	FUCHAO	21
CFE: 26.11.12, 28.3.0		
Chaozhou Fu-chao Handiwork Manufactures Co.,Ltd., Fengyi Development Zone, Fengxi District, Chaozhou Guangdong (CN)		
2011 04 08	2011 08 29	2011 07 07
1080849	PANOTO	07, 12
CFE: 26.11.12		
PAN OTO RADYATÖR MAKINA SANAYI VE TICARET ANONIM ŞİRKETİ, Baksav Sitesi Mustafa Kurtoglu, Cad. No. 18 Beylikdüzü Büyükkçekmece-Istanbul (TR)		
2010 08 04	2011 08 29	2011 07 07
1080854	PERSONA	34
Tovarischestvo s ogranichennoy otvetstvennostyu „ArLine“, pr. Abaya, 50 A 050008 Almaty (KZ)		
2011 06 08	2011 08 29	2011 07 07
1080858	hona	06, 11
CFE: 27.5.1		
FUJIAN FOCH GROUP CO., LTD., 120 Yunlin Industrial District, Yingdu Town, Nanan City 362305 Fujian Province (CN)		
2011 04 11	2011 08 29	2011 07 07
1080863	LEGATE	34, 35
OPENMARK Ltd., 122-126 Tooley Street London SE1 2TU (GB)		
2011 03 24	2011 08 29	2011 07 07
1080869	Lacina Zlín	01, 03
CFE: 26.1.2, 26.1.18, 26.1.24, 27.5.24		
MUDr. Zdeněk Lacina, tř. 2. května 3646 CZ-760 01 Zlín (CZ)		
2010 11 15	2011 08 29	2011 07 07
1080906	Tunika	03
CFE: 5.5.20, 27.5.7		
ALTUNOGLU KOZMETIK SANAYI VE TICARET LIMITED ŞİRKETİ, Rami Kışla Cad. Murat Mah. Bereç Çikmazi, Sk. No:16/1 D:1 Bayrampaşa ISTANBUL (TR)		
2011 04 05	2011 08 29	2011 07 07
1080967	COAMVASTA	05
KRKA, tovarna zdravil, d.d., Novo mesto, Šmarješka cesta 6 SI-8501 Novo mesto (SI)		
2011 05 16	2011 08 29	2011 07 07
1080981	Me2	30
CFE: 27.5.1, 27.7.1		
"ITAL FOOD INDUSTRY" AD, „Trakiyska“ Str. No 10 BG-9700 SHUMEN (BG)		
2011 03 15	2011 08 29	2011 07 07
1081015	CENTURION	10
CFE: 23.5.5		
Novartis AG, CH-4002 Basel (CH)		
2011 05 27	2011 08 29	2011 07 07
1081043	X	03, 05
CFE: 27.5.0		
IXXI, 30 Rue Gambetta F-40100 DAX (FR)		
2011 05 04	2011 08 29	2011 07 07
1081082	candor	11
CFE: 26.4.18		
CAO ZHONG HUA, Pingfang No.260, 102 Hao Yuan, West Part of Xinsong Road, Shunhe Huizu District, Kaifeng City Henan (CN)		
2011 06 10	2011 08 29	2011 07 07
1081087	Sächsische Staatsbäder BAD ELSTER & BAD BRAMBACH	05, 39, 41, 44
CFE: 24.9.3, 24.17.25, 27.5.10, 29.1.12		
Sächsische Staatsbäder GmbH, Badstraße 6 08645 Bad Elster (DE)		
2010 12 20	2011 08 29	2011 07 07
1081096	HAPPY START BY NUTELLA	30, 35, 41
FERRERO S.P.A., Piazzale Pietro Ferrero, 1 I-12051 ALBA (CN) (IT)		
2011 02 02	2011 08 29	2011 07 07
1081108	ararat	32
CFE: 26.13.25, 29.1.15		
"Ararat" Food Factory LLC, House 13/1, Arabkir 29 Yerevan (AM)		
2011 01 31	2011 08 29	2011 07 07
1081128	ICBC	36
CFE: 27.5.17		
INDUSTRIAL AND COMMERCIAL BANK OF CHINA LIMITED, 55 Fuxingmennei Avenue, Xicheng District 100140 Beijing (CN)		
2011 04 27	2011 08 29	2011 07 07
1081134	VitaeLab	05, 35
CFE: 5.1.16, 26.1.5, 26.1.15, 29.1.4		
Sana Pharma AS, Enebakkveien 117 N-0680 Oslo (NO)		
2011 04 12	2011 08 29	2011 07 07
1081166	P90X2	09
Beachbody, LLC, Third Floor, 3301 Exposition Blvd. Santa Monica CA 90404 (US)		
2011 05 27	2011 08 29	2011 07 07
1081175	ESTECH	07, 10, 12, 13, 37, 40
ESTECH Industries Holding AG, Aabachstrasse 22 CH-5703 Seon (CH)		
2011 05 30	2011 08 29	2011 07 07
1081281	CSG	12, 37
CFE: 26.1.18		
BSG AUTO GLASS CO., LTD, Qinshi Industrial Zone, Sanzao Hi-Tech Park Zhuhai City 519000 Guangdong (CN)		
2011 06 10	2011 08 29	2011 07 07
1081282	Ikametin	05
+pharma arzneimittel s. r. o., Grösslingova 4 SK-811 09 Bratislava (SK)		
2011 05 26	2011 08 29	2011 07 07
1081283	Silfeldrem	05
+pharma arzneimittel s. r. o., Grösslingova 4 SK-811 09 Bratislava (SK)		
2011 05 26	2011 08 29	2011 07 07
1081284	Rabebir	05
+pharma arzneimittel s. r. o., Grösslingova 4 SK-811 09 Bratislava (SK)		
2011 05 26	2011 08 29	2011 07 07
1081293	Reinella	05
Dermapharm AG, Lil-Dagover-Ring 7 82031 Grünwald (DE)		
2011 04 15	2011 08 29	2011 07 07
1081294	Rozdol	05
Dermapharm AG, Lil-Dagover-Ring 7 82031 Grünwald (DE)		
2011 02 28	2011 08 29	2011 07 07
1081331	ROSTSELMASH	07, 12, 37
Obshestvo s ogranichennoy otvetstvennost'yu „Kombajnovyj zavod „Rostselmash“, 2 Menzhinskogo Str. RU-344029 Rostov-on-Don (RU)		
2010 12 14	2011 08 29	2011 07 07

1081348	CFE: 28.3.0	21	1081796	LogicRoof	
LILING TIANXIN CHINA INDUSTRY L.T.D, Xinwu Cunmin Group, Qishi Village, Lujiang Country, Liling City Hunan Province (CN)			CFE: 28.5.0		17, 19, 37
2011 03 28	2011 08 29	2011 07 07	Zakrytoe aktsionerhoe obschestvo „TechnoNICOL“, Krymsky val, 8 RU-119049 Moscow (RU)		
1081357	Daphne	05	2007 07 10	2011 08 29	2011 07 14
Dermapharm AG, Lil-Dagover-Ring 7 82031 Grünwald (DE)			1081818	TCHERNOVAUDIO CABLE	
2011 04 13	2011 08 29	2011 07 07	CFE: 14.1.5		06, 09, 35
1081359	Nigella	05	Obchtchestvo s ogranitchennoi otvetstvennostyou „Tchernov Aoudio“, str. 2, d. 30, oul. 3-ya Magistralnaya RU-123007 Moskva (RU)		
Dermapharm AG, Lil-Dagover-Ring 7 82031 Grünwald (DE)			2011 03 04	2011 08 29	2011 07 14
2011 04 13	2011 08 29	2011 07 07	1081823	PURI CLEAR	05
1081365	Puomar Spray Woda morska z pantenolem		Carl Zeiss Meditec AG, Göschwitzer Str. 51-52 07745 Jena (DE)		
CFE: 2.9.7, 26.4.14, 26.4.18, 27.5.1, 29.1.14		03, 05, 10	2011 04 07	2011 08 29	2011 07 14
Dermapharm AG, Lil-Dagover-Ring 7 82031 Grünwald (DE)			1081836	RÖZMAS	
2011 05 04	2011 08 29	2011 07 07	CFE: 26.1.6, 26.1.16, 29.1.13		12
1081408	WHITE HOUSE BLACK MARKET	25, 35	RÖZMAS ÇELIK SANAYI VE TICARET ANONIM SİRKETİ, Gebze Organize Sanayi Bölgesi, 900 Sokak, No:903 Kocaeli (TR)		
Chico's Brands Investments, Inc., 11215 Metro Parkway Fort Myers FL 33966 (US)			2011 03 18	2011 08 29	2011 07 14
2011 06 02	2011 08 29	2011 07 07	1081874	SPAR	
1081455	LOAP		CFE: 5.1.10, 5.1.16, 26.1.10, 26.4.18, 29.1.13		03, 16, 29, 30, 31, 32, 35
CFE: 26.4.4, 26.4.18, 27.5.19, 27.5.24		03, 08, 09, 14, 18, 20, 22, 25, 28, 35	SPAR International B.V., Rokin 99-101 NL-1012 KM Amsterdam (NL)		
PICCOLLO spol. s r.o., Na Podkovce 10 CZ-140 00 Praha 4 (CZ)			2011 05 25	2011 08 29	2011 07 14
2011 03 15	2011 08 29	2011 07 14	1081879	Milka ChocoLilaStix	
1081457	HAPPY DINO		CFE: 3.4.2, 6.1.2, 22.3.5, 27.5.10, 29.1.14		30
CFE: 3.11.24, 27.5.17		03, 10, 12, 16, 18, 20, 24, 25, 26, 28, 35	Kraft Foods Schweiz Holding GmbH, Chollerstrasse 4 CH-6301 Zug (CH)		
Goodbaby Child Products Co., Ltd., Liji Road, Kunshan Economic & Technical Developing Zone, Kunshan City Jiangsu Province (CN)			2011 05 18	2011 08 29	2011 07 14
2011 01 04	2011 08 29	2011 07 14	1081920	CFE: 28.5.0, 29.1.12	01, 16, 17, 19
1081467	Mango		Henkel AG & Co. KGaA, Henkelstrasse 67 40589 Düsseldorf (DE)		
CFE: 5.7.14, 29.1.12		29	2011 05 06	2011 08 29	2011 07 14
MANGO GIDA SANAYI VE TICARET ANONIM SİRKETİ, Icerenköy Anadolu Yakasi Hali, No: 74 Istanbul (TR)			1081923	ALLEGRA	14
2011 03 16	2011 08 29	2011 07 14	De Grisogono S.A., Route de St-Julien 176bis CH-1228 Plan-les-Ouates (CH)		
1081515	Loss Rolee		2011 05 04	2011 08 29	2011 07 14
CFE: 27.5.1		25	1081971	BLOOSE	29
Zhao Xianzhi, 10 Dengyun Nanlu, Daxi Zhen, Wenling Shi 317500 Zhejiang (CN)			Arla Foods amba, Sonderhoj 14 DK-8260 Viby J (DK)		
2011 01 21	2011 08 29	2011 07 14	2011 05 30	2011 08 29	2011 07 14
1081711	CFE: 5.3.4, 5.3.13, 5.3.15, 5.7.10, 20.5.15	33	1081978	portal	
AGROFIRMA CIMIŞLIA S.A., agenție agroindustrială, Str. V. Alecsandri nr. 77 MD-4101 CIMIŞLIA (MD)			CFE: 24.1.18, 24.1.19, 25.7.7		34
2011 05 18	2011 08 29	2011 07 14	Otkrytoe aktsionerhoe obschestvo „Grodenskaya tabachnaya fabrika „Neman“, 18, ul. Ordzhonikidze 230771 Grodno (BY)		
1081713	SIRMA		2011 06 08	2011 08 29	2011 07 14
CFE: 27.5.2, 29.1.2		32	1081986	AlgoFin	01, 05
SIRMAGRUP İÇECEK SANAYI VE TICARET ANONİM ŞİRKETİ, Acibadem Mahallesi, Gayretli Sokak, Dişlioglu Apartmani, No:3 İSTANBUL (TR)			Tetra GmbH, Herrenteich 78 49324 Melle (DE)		
2011 05 04	2011 08 29	2011 07 14	2011 06 08	2011 08 29	2011 07 14
1081737	CFE: 3.7.16, 5.11.15, 19.1.6, 28.5.0, 29.1.14	29, 32, 35	1082000	CLIPPER	02
Otkrytoe aktsionerhoe obchtchestvo „Pivzavod Olivaria“, 30, oul. Kisseleva 220002 Minsk (BY)			Jotun A/S, Postboks 2021 Hasle N-3248 Sandefjord (NO)		
2011 05 04	2011 08 29	2011 07 14	2011 04 15	2011 08 29	2011 07 14
1081772	CY		1082010	sanalika	
CFE: 27.5.17		12	CFE: 27.5.2, 29.1.13		35, 41, 42
ZHEJIANG YUELING CO., LTD, North of Modern Road, Zeguo Town, Wenling City Zhejiang Province (CN)			OYUN STÜDYOSU İNTERAKTİF TEKNOLOJİLER REKLAM HİZMETLERİ SANAYİ VE DİŞ TICARET LIMITED SİRKETİ, Tavukçuoglu is Merkezi, Şebnem Sokak No:10/3 Bostancı KADIKÖY-İSTANBUL (TR)		
2011 06 15	2011 08 29	2011 07 14	2010 11 12	2011 08 29	2011 07 14
1081795	VININUS		1082038	ciffat Comité International des Festivals du Film Touristique	
CFE: 27.5.22		25	CFE: 1.5.2, 27.1.1, 29.1.12		35, 38, 41
Beijing Weininasi International Apparel Co., Ltd., No. 1 Daliushu Jia, Wangsiying Township, Chaoyang District Beijing City (CN)			Alexander v. Kammel, Schaumburggasse 18 A-1010 Wien (AT)		
2011 06 15	2011 08 29	2011 07 14	2011 03 11	2011 08 29	2011 07 14
			1082045	wangel	
			CFE: 27.5.17		11, 21

Wenzhou Wangel Foreign Trade Co., Ltd., Room 1503, Block 2, Jinting Garden, XinCheng Road 325000 Wenzhou (CN) 2011 04 27 2011 08 29 2011 07 14	1082391 sincro CFE: 26.11.3, 26.15.1 07 Soga S.p.A., Via della Tecnica, 15 I-36075 Montecchio Maggiore (Vicenza) (IT) 2011 05 10 2011 09 12 2011 07 21
1082047 VIA CONSULT 05, 10, 35, 41, 42, 44 via consult GmbH, Jasomirgottstraße 3 A-1010 Wien (AT) 2011 03 14 2011 08 29 2011 07 14	1082399 FASHION POINT CFE: 1.15.23, 29.1.12 25 Fashion Point Tekstil Üretim A.Ş, Halkali Cad. No:196 Sefaköy/ Istanbul (TR) 2011 04 27 2011 09 12 2011 07 21
1082051 Fashion City! CFE: 9.9.1, 9.9.5, 17.2.2, 29.1.14 28 THEOPHILOS SOUSANIS, 263 Agiou Dimitriou GR-173 42 AGIOS DIMITRIOS (GR) 2011 04 21 2011 08 29 2011 07 14	1082426 LIERAC PARIS CFE: 27.5.10 03, 05, 35 LABORATOIRES LIERAC SA, 99 rue du Faubourg Saint Honoré F-75008 PARIS (FR) 2011 05 16 2011 09 12 2011 07 21
1082056 CFE: 3.1.14, 26.13.25 28 Nanjing Delta Toys & Novelty Co., Ltd., 5/F, Youlue Trade Center, 1-1, Ruijin Road, Baixia District 210012 Nanjing (CN) 2011 05 17 2011 08 29 2011 07 14	1082474 Kenol CFE: 27.5.17 18 KANGNAI GROUP CO., LTD., Kangnai Industrial Garden, China Shoe Capital Wenzhou 325000 Zhejiang (CN) 2011 06 10 2011 09 12 2011 07 21
1082070 EFEX 05 SOGÉVAL, 200 Avenue de Mayenne, Z.I. des Touches F-53000 LAVAL (FR) 2011 05 11 2011 08 29 2011 07 14	1082522 CFE: 26.13.25, 28.3.0 01 Rugao Jiangbei Additive Co., Ltd., Rugao Port Development Zone, Rugao 226532 Jiangsu (CN) 2011 02 11 2011 09 12 2011 07 21
1082101 JIAXING 07 CFE: 26.4.16, 27.5.1 Ningbo New jiaxing Automatic Industry CO., Ltd., Shangshan village, Xikou Town, FengHua City 315502 ZheJiang Province (CN) 2011 04 14 2011 08 29 2011 07 14	1082548 CFE: 1.5.2, 1.5.6, 28.5.0, 29.1.13 42 Obchtchestvo s ogranitchennoi otvetstvennostyou „Geoneftegaz”, 55 A, oul. Mikloukho-Maklaja RU-117465 Moskva (RU) 2011 03 01 2011 09 12 2011 07 21
1082207 YAPP 06, 12, 20 CFE: 26.1.18, 26.1.24, 27.5.19, 27.5.24 YAPP Automotive Parts, Ltd., Yangzijiang Rd., South Road 508 Jiangsu (CN) 2011 04 11 2011 08 29 2011 07 14	1082549 FTEM3D Frequency-Time ElectroMagnetic 3D CFE: 20.5.7, 26.1.16, 26.13.25, 29.1.13 42 Obchtchestvo s ogranitchennoi otvetstvennostyou „Geoneftegaz”, 55 A, oul. Mikloukho-Maklaja RU-117465 Moskva (RU) 2011 03 01 2011 09 12 2011 07 21
1082227 fada 06, 11 CFE: 27.5.0 Taizhou Bada Valve Co., Ltd, Lishidai Fengjiang Street, Luqiao District, Taizhou City Zhejiang (CN) 2011 05 13 2011 08 29 2011 07 14	1082553 AllDrive 12 Škoda Auto a.s., Tr. Václava Klementa 869 CZ-293 60 Mladá Boleslav (CZ) 2011 04 20 2011 09 12 2011 07 21
1082248 Fireblock 02 CFE: 27.5.1 STARKEM S.R.L., Via Donatori di Sangue, n. 32 I-31029 VITTORIO VENETO (TV) (IT) 2011 05 31 2011 08 29 2011 07 14	1082577 MODIS 35, 41, 42 Adecco SA, Château Bonmont CH-1275 Chésereux (CH) 2011 05 11 2011 09 12 2011 07 21
1082254 HALAGORA 30 ESCO-EUROPEAN SALT COMPANY GmbH & Co. KG, Landschaftstraße 1 30159 Hannover (DE) 2011 05 09 2011 09 12 2011 07 21	1082581 EURELECTRIC 09, 11, 37, 42 CFE: 26.11.9, 27.5.17 PRYSMIAN CABLES ET SYSTEMES FRANCE, 23 avenue Aristide Briand, Paron F-89108 SENS CEDEX (FR) 2011 05 05 2011 09 12 2011 07 21
1082260 GUITAR PRO 15, 38, 41, 42 AROBAS MUSIC, 165 avenue de Bretagne F-59000 LILLE (FR) 2011 05 12 2011 09 12 2011 07 21	1082637 CFE: 5.1.1, 5.1.16, 26.1.10, 29.1.3 03, 16, 29, 30, 31, 32, 35 SPAR International B.V., Rokin 99-101 NL-1012 KM Amsterdam (NL) 2011 05 25 2011 09 12 2011 07 21
1082277 GÖRENLER 24, 25, 26 CFE: 26.4.24, 27.5.24 GORENLER GIYIM TEKSTİL DERİ MEFRUSAT MOBİLYA DAYANIKLI TUKETİM MALLARI ZUCCACIYE SANAYİ VE TİCARET ANONİM SİRKETİ, Fabrikalar Caddesi No: 122 Gumusler Denizli (TR) 2011 03 31 2011 09 12 2011 07 21	1082677 CFE: 26.13.25, 28.3.0 28 JINJIANG HENGSHENG TOYS CO., LTD., Wukeng Ind.Zone, Longhu, Jinjiang 362241 Fujian (CN) 2011 06 15 2011 09 12 2011 07 21
1082305 TANNOSSTO 25 CFE: 27.5.1, 28.3.0 ZHANGHAOYAN, Suite 1020, Guoya Plaza, No. 1 Yabao Road, Chaoyang District Beijing (CN) 2011 05 27 2011 09 12 2011 07 21	1082680 SecureLucky 09 BEIJING PEOPLE'S ELECTRIC PLANT CO., LTD., No.29, Jinyuan Road, Daxing Industrial Development Zone Beijing (CN) 2011 06 15 2011 09 12 2011 07 21
1082363 RELEVANT 42 Celgene Corporation, 86 Morris Avenue Summit, NJ 07901 (US) 2011 06 02 2011 09 12 2011 07 21	1082728 CFE: 3.7.1, 3.7.16, 19.1.1 29, 32, 35 Otkrytoe aktsionernoe obchtchestvo „Pivzavod Olivaria”, 30, oul. Kisseleva 220002 Minsk (BY) 2011 05 04 2011 09 12 2011 07 21
1082364 RELEVANCE 42 Celgene Corporation, 86 Morris Avenue Summit, NJ 07901 (US) 2011 06 02 2011 09 12 2011 07 21	1082729 NEXT JUMP 35 Next Jump, Inc., 261 Fifth Avenue, 8th Floor New York, NY 10016 (US) 2011 06 10 2011 09 12 2011 07 21

1082730 OVERWHELMING OFFERS Next Jump, Inc., 261 Fifth Avenue, 8th Floor New York, NY 10016 (US) 2011 06 10 2011 09 12 2011 07 21	35	1083265 CFE: 15.9.10, 18.1.9, 29.1.3 REHAU AG + Co, Rheniumhaus 95111 Rehau (DE) 2011 03 12 2011 09 12 2011 07 21	09, 12, 37, 42
1082739 PROEBIZ NAR marketing s.r.o., Masarykovo náměstí 52/33 CZ-702 00 Ostrava-Moravská Ostrava (CZ) 2011 03 03 2011 09 12 2011 07 21	35, 41, 42	1083317 Ginkgo-Maren Krewel Meuselbach GmbH, Krewelstrasse 2 53783 Eitorf (DE) 2011 05 20 2011 09 12 2011 07 28	05, 42
1082751 Vacche Rosse Razza Reggiana CFE: 1.1.1, 3.4.2, 18.1.3 GRANA D'ORO S.r.l., Via Neida, 10 I-42025 CAVRIAGO REGGIO EMILIA (IT) 2011 06 01 2011 09 12 2011 07 21	29	1083370 WELDORFER Batiz Hungary Kft, Tölgyes K.u. 9 H-2013 Pomáz (HU) 2011 05 04 2011 09 12 2011 07 28	25
1082816 WORLD MEDICINE OPHTHALMICS CFE: 2.9.4, 27.5.10, 29.1.12 WORLD MEDICINE İLAÇLARI LIMITED ŞİRKETİ, Evren Mahallesi Koçman Caddesi Ziyal, Plaza A Blok Kat. 7 No. 54, Günesli Bagcilar Istanbul (TR) 2010 12 20 2011 09 12 2011 07 21	05, 10, 35, 44	1083382 CFE: 28.5.0 Responsibility limited corporation „Sokolovsky Creative Brand Production“, Smolensky boulevard, 24, bld. 2 RU-119002 Moscow (RU) 2011 02 25 2011 09 12 2011 07 28	03, 05, 35, 44
1083016 JEANNE EN PROVENCE ARTHES S.A., Avenue Michel Chevalier, Pl des Bois de Grasse, BP 91006 F-06131 GRASSE Cedex (FR) 2011 06 09 2011 09 12 2011 07 21	03	1083401 WHITE HOUSE BLACK MARKET Chico's Brands Investments, Inc., 11215 Metro Parkway Fort Myers FL 33966 (US) 2011 06 20 2011 09 12 2011 07 28	14
1083042 CFE: 28.5.0 Joint stock company „Mozyr Oil Refinery“, Mozyr-11 247760 Gomel Region (BY) 2011 03 18 2011 09 12 2011 07 21	01, 04, 19	1083415 AJM CFE: 24.9.3, 24.9.5, 27.5.1 Guangdong Daye Porcelain Co., Ltd., Fengxi East Road, Chaozhou Avenue, Chaozhou Guangdong (CN) 2011 02 11 2011 09 12 2011 07 28	11, 21, 24
1083043 effegibi CFE: 27.5.1 EFFEGIBI S.R.L., Via Gallo, 769 CESENA (FORLI'-CESENA) (IT) 2011 03 15 2011 09 12 2011 07 21	11	1083429 CFE: 26.1.5, 26.13.25, 26.15.25, 29.1.1 DAIWA HOUSE INDUSTRY CO., LTD., 3-5, Umeda 3-chome, Kita-ku, Osaka-shi OSAKA 530-8241 (JP) 2010 10 01 2011 09 12 2011 07 28	10,, 36, 37,, 44
1083074 R RENOMIA BENEFIT CFE: 26.4.24, 27.5.24 RENOMIA, a.s., Holandská 8 CZ-639 00 Brno (CZ) 2011 03 04 2011 09 12 2011 07 21	35, 36, 41, 42	1083443 SEMKI CFE: 27.5.2 SOLDEX LIMITED, P.O. BOX 3321, Road Town Tortola (VG) 2011 03 30 2011 09 12 2011 07 28	29, 31
1083081 penier CFE: 26.4.24, 27.5.24, 28.3.0 Zhujishi Jiameihua knitting Co., Ltd, Hexikou village, Datang town, Zhujishi city Zhejiang Province (CN) 2011 04 05 2011 09 12 2011 07 21	25	1083454 MASSADA NATURAL THERAPY CFE: 27.5.14, 29.1.12 Beal Trading, S.A., Polígono Industrial Berriainz, c/F, N. 197 E-31195 Aizoain (Navarra) (ES) 2011 04 19 2011 09 12 2011 07 28	03
1083101 GOLD TORTOISE CFE: 3.11.11, 27.5.1, 29.1.12 Wang Yiming, No.1 Quanxipaifang, Quanxi Village, Jianggao Town, Baiyun District, Guangzhou City Guangdong Province (CN) 2011 05 09 2011 09 12 2011 07 21	06	1083515 CFE: 28.3.0 Winston Battery Limited, Building 13, No. 3 Industrial Zone, Lisonglang Village, Gongming Town, Guangming New District Shenzhen City (CN) 2011 05 20 2011 09 12 2011 07 28	09, 12
1083114 CADDIE HEBDO CADDIE, 13 Rue de la Mairie, B.P. N° 47 F-67301 SCHILTIGHEIM CEDEX (FR) 2011 05 04 2011 09 12 2011 07 21	16, 35	1083517 LACALUT flora CFE: 2.3.1, 27.5.9, 27.5.11, 29.1.13 Dr. Theiss Naturwaren GmbH, Michelinstrasse 10 66424 Homburg (DE) 2011 04 20 2011 09 12 2011 07 28	03, 05, 21
1083185 CEGISA CELEBI İNSAAT KONFEKSİYON GIDA MADDELERİ SANAYİ VE TİCARET LIMITED SİRKETİ, Bes Telsiz Mah. 105/2 Sk. No:45 ZEYTİNBURNU/İSTANBUL (TR) 2011 06 03 2011 09 12 2011 07 21	18, 25, 35	1083570 WILTSHIRE McPherson's Limited, 5-7 Dunlop Road Mulgrave VIC 3000 (AU) 2011 03 08 2011 09 12 2011 07 28	08, 21
1083218 VIA CONSULT CFE: 26.1.16, 27.5.1, 29.1.13 via consult GmbH, Jasomirgottstraße 3 A-1010 Wien (AT) 2011 04 08 2011 09 12 2011 07 21	05, 10, 35, 41, 42, 44	1083600 A CFE: 26.15.1, 27.5.21, 29.1.12 IMMOCHAN, Rue du Maréchal de Lattre de Tassigny F-59170 CROIX (FR) 2011 04 12 2011 09 12 2011 07 28	16, 35, 36, 38, 39, 40, 42, 43
1083224 NoCramp scientific formula CFE: 26.11.12, 27.5.10, 29.1.12 Aminostar s.r.o., Loukov 55 CZ-294 11 Loukov u Mnichova Hradiště (CZ) 2011 03 25 2011 09 12 2011 07 21	05, 29, 30	1083656 Schweppes CFE: 1.15.15, 5.7.11, 5.7.22, 7.5.15, 25.1.6, 26.11.13 SCHWEPES INTERNATIONAL LIMITED, 7 Albemarle Street London W1S 4HQ (GB) 2011 06 17 2011 09 12 2011 07 28	32, 33
1083244 PAN AM CFE: 1.5.2 Pan American World Airways, Inc., 44 Industrial Park Drive Dover NH 03820 (US) 2011 06 10 2011 09 12 2011 07 21	41	1083662 Suptex CFE: 15.7.1, 29.1.13 SUPTEK YAG KEÇELERİ SANAYİ VE TİCARET ANONİM SİRKETİ, Soganlık Orta Mahallesi Gülay Sokak Kartal/Istanbul (TR) 2011 04 21 2011 09 12 2011 07 28	17

1083669	Schweppes fusion		
CFE: 1.15.21, 7.5.15, 25.1.6, 26.11.13			32, 33
SCHWEPES INTERNATIONAL LIMITED, 7 Albemarle Street London W1S 4HQ (GB)			
2011 06 17	2011 09 12		2011 07 28
1083674	OMISSON		05
EGIS GYÓGYSZERGYÁR Nyilvánosan Működő Részvénytársaság, Keresztúri út 30-38 H-1106 Budapest (HU)			
2011 06 09	2011 09 12		2011 07 28
1083707	ONLYONE exclusive insurance		
CFE: 27.5.10, 29.1.12			36
SUISSCOURTAGE, 12 quai Antoine 1er MC-98000 Monaco (MC)			
2011 06 16	2011 09 12		2011 07 28
1083733	Tywit		
CFE: 26.3.6, 29.1.12			11
NINGBO TAIWEITE ELECTRIC APPLIANCE CO., LTD., Industrial Park, Simen Town, Yuao City 315470 Zhejiang Province (CN)			
2011 06 15	2011 09 12		2011 07 28
1083815	MURATTI ARGENTO		34
Philip Morris Products S.A., Quai Jeanrenaud 3 CH-2000 Neuchâtel (CH)			
2011 06 14	2011 09 12		2011 07 28
1083826	Cera		
CFE: 1.15.11, 25.5.3, 26.3.6, 26.3.24, 27.5.24			29
PALMA Group, a.s., Račianska 76 SK-836 04 Bratislava (SK)			
2011 05 18	2011 09 12		2011 07 28
1083827	OMORPHIA		03, 05, 44
VALUEPHARM GmbH, In der Bungt 37 41065 Mönchengladbach (DE)			
2011 06 15	2011 09 12		2011 07 28
1083829	CFE: 7.1.8, 26.1.5		32, 33
Spirits International B.V., 7, rue Nicolas Bové L-1253 Luxembourg (LU)			
2011 06 29	2011 09 12		2011 07 28
1083861	alife & famous		18, 25, 28
Nico Jacob, Sonnenblick 5 08236 Ellefeld (DE)			
2011 05 13	2011 09 12		2011 07 28
1083926	REX WHITE ROSE		03
Henkel AG & Co. KGaA, Henkelstr. 67 40589 Düsseldorf (DE)			
2011 05 31	2011 09 12		2011 07 28
1083927	Pumbu Safaris		
CFE: 26.13.25, 27.1.1, 29.1.12			25, 35
BOYNER HOLDING ANONIM ŞİRKETİ, Eski Büyükdere Cad No:22 Kat:15-16 Maslak Istanbul (TR)			
2011 05 13	2011 09 12		2011 07 28
1083993	First Advisory Group		35, 36, 45
First Advisory Group Holding Anstalt, Aeulestrasse 74 FL-9490 Vaduz (LI)			
2011 05 05	2011 09 26		2011 08 04

137

**REJESTRACJA MIĘDZYNARODOWA,
W KTÓREJ WYDANO DECYZJĘ O DEFINITYWNEJ
ODMOWIE UZNANIA OCHRONY W POLSCE**

Poniższe zestawienie zawiera kolejno: numer międzynarodowego rejestru znaków towarowych, określenie znaku towarowego przedstawionego w postaci liter bądź cyfr albo, jeżeli znak jest znakiem graficznym lub zawiera elementy graficzne, wskazanie symboli klas elementów graficznych znaku (CFE), określenie klas towarowych, nazwisko i imię bądź nazwę uprawnionego, jego miejsce zamieszkania lub siedzibę oraz kod kraju, datę rejestracji międzynarodowej lub datę

późniejszego wyznaczenia, datę zamieszczenia informacji o tej rejestracji w Biuletynie Urzędu Patentowego oraz datę notyfikacji bądź datę notyfikacji późniejszego wyznaczenia.

675443	TODAY HOME COLLECTION		35, 36, 37, 42
International Patent Development and Trade S.A., 3, rue Nicolas Adames L-1114 LUXEMBOURG (Grand-Duché de Luxembourg) (LU)			
2010 01 28	2010 04 12		2010 02 25
874983	DESSALATOR		07, 11, 37
Dessalator S.A.R.L., 67 rue des Anémones F-06600 ANTIBES (FR)			
2010 03 18	2010 07 05		2010 05 20
1012172	NU SMILE		03, 21
Xu Meihua, Chongshan Village, Choujiang Street, Yiwu City Zhejiang Province (CN)			
2009 08 06	2009 11 23		2009 10 01
1016039	PATIENT SAFE		10
Retractable Technologies, Inc., 511 Lobo Lane Little Elm, TX 75068 (US)			
2009 08 18	2009 12 21		2009 10 29
1018762	IQ		09, 42
CARRIER IQ, INC., 1200 Villa Street Mountain View, CA 94041 (US)			
2009 10 26	2010 01 18		2009 11 26
1029717	CFE: 28.5.0		33
Society with limited liability „Trading-production association „Amtel”, city of Korolew, Pioneer street, the house 1 RU-141070 Moscow Region (RU)			
2009 09 17	2010 04 26		2010 03 04
1029856	SUPER RAIN		11
RM S.P.A., Frazione San Quirico I-43010 TRECASALI (PARMA) (IT)			
2009 12 16	2010 04 26		2010 03 11
1029955	INTERMARCHE COMPACT	09, 16, 35, 36, 38, 39, 41, 43	
ITM ENTREPRISES Société par actions simplifiée, 24 rue Auguste-Chabrieres F-75015 PARIS (FR)			
2010 01 12	2010 04 26		2010 03 11
1032003	AMIGOS		34
J. Cortes Cigars, naamloze vennootschap, Pannenbakkersstraat 1 B-8552 ZWEVEGEM (BE)			
2010 02 08	2010 05 10		2010 03 25
1035715	SAFE CLIP SYSTEM		19, 27
ESPACE PRODUCTION INTERNATIONAL, ayant pour sigle EPI, 1 rue de l'Europe F-67520 MARLENHEIM (FR)			
2010 03 03	2010 06 21		2010 05 06
1035831	KRYMWEIN KRIMWEIN KRIMVEIN KRÖMVEIN		
CFE: 28.5.0			33
NAZIONALNE VIROBNITCHO-AGRARNE OBIEDNANNIA „MASSANDRA”, vul. Miru, 6, s.m.t. Masandra, m. Yalta Avtonomna Respublika Krim 98650 (UA)			
2010 02 24	2010 06 21		2010 05 06
1035832	IRBIS		
CFE: 6.1.2, 27.5.11, 29.1.4			07
TURYSKIY Viktor Vasylyovich, prov. Otakara Yarosha, 16-B, apt. 18 Kharkiv 61180 (UA)			
2010 03 15	2010 06 21		2010 05 06
1035833	iStand		09
IDEA INTERNATIONAL CO., LTD., 3F, M.T.C. Building, 5-13-18, Shiba, Minato-ku Tokyo 108-0014 (JP)			
2010 03 19	2010 06 21		2010 05 06
1036885	R		
CFE: 24.9.5, 27.5.21			03
Belorusko-italyanskoe sovmetnoe predpriyatie „RELUI BEL” obshchestvo s ogranichennoy otvetstvennostyu, kom. 422v, d. 25B, prospekt Masherova 220002 Minsk (BY)			
2010 03 22	2010 07 05		2010 05 13

1038555	CFE: 28.5.0	05	1044594	FERCON	07, 11, 17, 19
Otkrytoe aktsionernoe obschestvo Zavod ekologicheskoy tekhniki i ekopitaniya „DIOD”, ul. Derbenevskaya, d. 11a RU-115114 Moscow (RU)			Sazykin Mikhail Youryevitch, kv.279, 57, oul. Vesennyaya, Moskovskaya oblast g. SERPOUKHOV (RU)		
2010 01 07	2010 07 19	2010 06 03	2010 05 11	2010 09 27	2010 08 05
1040551	CMS	09, 37	1048340	oriflame Mirage	03
Rattunde & Co. GmbH, Bauernallee 23 19288 Ludwigslust (DE)			CFE: 27.5.13		
2010 03 02	2010 08 16	2010 06 24	ORIFLAME COSMETICS S.A., 24, avenue Emile Reuter L-2420 LUXEMBOURG (LU)		
1040906	Cristalina de Purcari Legenda Sanatatii		2010 07 09	2010 11 08	2010 09 16
CFE: 1.15.14, 1.15.15, 24.1.15, 24.1.18, 24.9.2, 25.1.15, 29.1.13		32	1048404	oriflame MUSE	03
KAVPEN SRL, Purcari MD-4229 Stefan Voda (MD)			CFE: 27.5.4		
2010 04 19	2010 08 16	2010 07 01	ORIFLAME COSMETICS S.A., 24, avenue Emile Reuter L-2420 LUXEMBOURG (LU)		
1041532	PAPA DE COLUMBIA		2010 07 09	2010 11 08	2010 09 16
CFE: 25.1.6, 27.5.10		29, 30, 43	1048405	oriflame Felicity	03
Inostrannoe tchastnoe ounitarnoe proizvodstvenno-torgovoe predpriatie „KARAVAN” korporatsii „Kamberli Marketing Korp.”, komm. 2, d. 1, oul. Zavodskaja, Zaslavl 223034 Minskaia obl. (BY)			CFE: 27.5.4, 27.5.11		
2010 03 19	2010 08 30	2010 07 08	ORIFLAME COSMETICS S.A., 24, avenue Emile Reuter L-2420 LUXEMBOURG (LU)		
1041533	PAPA	29, 30, 43	2010 07 09	2010 11 08	2010 09 16
Inostrannoe tchastnoe ounitarnoe proizvodstvenno-torgovoe predpriatie „KARAVAN” korporatsii „Kamberli Marketing Korp.”, komm. 2, d. 1, oul. Zavodskaja, Zaslavl 223034 Minskaia obl. (BY)			1048408	oriflame MIDNIGHT PEARL	03
2010 03 19	2010 08 30	2010 07 08	CFE: 26.11.8, 27.5.11		
1043216	ProVens		ORIFLAME COSMETICS S.A., 24, avenue Emile Reuter L-2420 LUXEMBOURG (LU)		
CFE: 5.3.13, 26.4.15, 26.11.8, 27.3.11, 29.1.13		05	2010 07 09	2010 11 08	2010 09 16
UNIMED PHARMA, spol. s r.o., Orišková 11 SK-821 05 Bratislava (SK)			1048431	Barracuda Calzolari dal 1896	25
2010 03 19	2010 09 13	2010 07 22	CFE: 26.1.18		
			FABI S.P.A., Via Bore Chienti snc I-62015 MONTE SAN GIUSTO (MC) (IT)		
			2010 06 23	2010 11 08	2010 09 23

G. SPROSTOWANIA OPISÓW PATENTOWYCH I OPISÓW OCHRONNYCH

138

Poniższe zestawienie zawiera kolejno: kod rodzaju patentu lub prawa ochronnego, numer patentu lub prawa ochronnego oraz przyczynę i treść sprostowania.

OPISY PATENTOWE

- (B1) 198981 Postanowiono opis patentowy ponownie wydrukować ze względu na stwierdzone błędy drukarskie
- (B1) 204472 Postanowiono sprostować błąd drukarski na tytułowej stronie opisu poz. 76 poprzez wykreślenie tej pozycji
- (B1) 205167 Postanowiono opis patentowy ponownie wydrukować ze względu na stwierdzone błędy drukarskie
- (B1) 205231 Postanowiono opis patentowy ponownie wydrukować ze względu na stwierdzone błędy drukarskie
- (B1) 205325 Postanowiono opis patentowy ponownie wydrukować ze względu na stwierdzone błędy drukarskie
- (B1) 206097 Postanowiono opis patentowy ponownie wydrukować ze względu na stwierdzone błędy drukarskie
- (B1) 206331 Postanowiono opis patentowy ponownie wydrukować ze względu na stwierdzone błędy drukarskie
- (B1) 207132 Postanowiono sprostować błędy drukarskie w treści opisu: str. 9 w. 7 od dołu z „NU Clone-30” na „ND Clone-30”; str. 10 w. 1 od dołu z „przechowywano” na „przechowywano w -20°C”; str. 12 w. 16 od góry z „4 logio” na „4 log₁₀”; str. 15 w. 11 od góry z „NDY Clone 30” na „NDV Clone 30”
- (B1) 207263 Postanowiono opis patentowy ponownie wydrukować ze względu na stwierdzone błędy drukarskie
- (B1) 207271 Postanowiono opis patentowy ponownie wydrukować ze względu na stwierdzone błędy drukarskie
- (B1) 207405 Postanowiono opis patentowy ponownie wydrukować ze względu na stwierdzone błędy drukarskie
- (B1) 207531 Postanowiono opis patentowy ponownie wydrukować ze względu na stwierdzone błędy drukarskie
- (B1) 207903 Postanowiono opis patentowy ponownie wydrukować ze względu na stwierdzone błędy drukarskie
- (B1) 208093 Postanowiono opis patentowy ponownie wydrukować ze względu na stwierdzone błędy drukarskie
- (B1) 208296 Postanowiono sprostować błędy drukarskie w treści opisu: str. 4 w. 13 z „klamkę „2” na „klamkę 2”; str. 4 zastrz. 6 z „uchwyty (2)” na „uchwyty (7)”
- (B1) 208793 Postanowiono sprostować błąd drukarski w treści opisu: str. 5 w. 1 od dołu z „Pręty 1” na „Pręty 7”
- (B1) 208860 Postanowiono opis patentowy ponownie wydrukować ze względu na stwierdzone błędy drukarskie
- (B1) 209115 Postanowiono sprostować błędy drukarskie w treści opisu: str. 70, tabela b), kolumna 6 i 7 z „+” na „(+)”; str. 70, tabela c), kolumna 3, trzeci wiersz od dołu powinien być znak „+”; str. 16 z „Fig. 11 wraz z całym tekstem od wiersza 31 do 38” na „bez tego fragmentu, ponieważ Fig. 11 nie istnieje w opisie”
- (B1) 209137 Postanowiono sprostować błędy drukarskie w treści opisu: str. 2 w. 14 od dołu z „składająca się dachówek” na „składająca się z dachówek”; zastrzeżenie 7 str. 6 w. 19 od góry z „mieciskę (30)” na „mieciskę (30)”; zastrz. 11 str. 6 w. 13 od dołu z „albo 9, albo 11” na „albo 9, albo 10”; zastrz. 12 str. 6 w. 10 od dołu z „składająca się dachówek” na „składająca się z dachówek”
- (B1) 209263 Postanowiono opis patentowy ponownie wydrukować ze względu na stwierdzone błędy drukarskie
- (B1) 209884 Postanowiono sprostować błędy drukarskie w treści opisu: str. 8 w. 2 z „podkładkę 25” na „podkładkę 26”; str. 11 w. 9 od dołu z „płytę kotwową 26” na „płytę kotwową 28”; w zastrzeżeniu. str. 13 zastrz. 17 „elementu betonowego (10)” na „elementu betonowego (18)”
- (B1) 209914 Postanowiono sprostować błędy drukarskie w treści opisu: str. 4 w. 15 od dołu z „urządzeniem 11” na „urządzeniem 17”; str. 5 w. 1 od dołu z „dźwigiem 2” na „dźwigiem 7”; str. 7 w. 22 z „urządzenie 37” na „urządzenie 17”; str. 7 w. 25 od dołu z „panel grzbietowy 17” na „panel grzbietowy 47”
- (B1) 209926 Postanowiono sprostować błędy drukarskie w treści opisu: str. 4 w. 11 od dołu z „aniżeli OC” na „aniżeli 0°C”; str. 6 w. 18 od dołu z „20-10⁴ⁿ” na „20-10⁴ⁿ”
- (B1) 209932 Postanowiono opis patentowy ponownie wydrukować ze względu na stwierdzone błędy drukarskie
- (B1) 209953 Postanowiono sprostować błędy drukarskie w treści opisu: str. 2 w. 18 z „(3)benzazepiny” na „[3]benzazepiny”; str. 23 tablica 3, ostatnia kolumna, 2 wiersz od dołu z „hydrat” na „hydrat (1:1)”; str. 23 tablica 3, ostatnia kolumna, 1 wiersz od dołu wymazać zapis „[(2a,4p)(B)]”
- (B1) 209955 Postanowiono opis patentowy ponownie wydrukować ze względu na stwierdzone błędy drukarskie
- (B1) 209989 Postanowiono opis patentowy ponownie wydrukować ze względu na stwierdzone błędy drukarskie
- (B1) 209999 Postanowiono opis patentowy ponownie wydrukować ze względu na stwierdzone błędy drukarskie
- (B1) 210010 Postanowiono sprostować błędy drukarskie w treści opisu: str. 5 w. 8 z „Pośrednia jednostka” 1 na „Pośrednia jednostka” 7; str. 5 w. 9 z „kół 2” na „kół 3”
- (B1) 210055 Postanowiono sprostować błędy drukarskie w treści opisu: str. 7 w. 20 od dołu z „listew dyszowych 61” na „listew dyszowych 67”; str. 7 w. 16 od dołu z „króćca zasycającego 21” na „króćca zasycającego 71”; str. 8 w. 8 z „listwy dyszowej 61” na „listwy dyszowej 67”; str. 8 w. 16 od dołu z „króciec odsysający 21” na „króciec odsysający 71”; str. 11 w. 3 z „strumienia powietrza 122” na „strumienia powietrza 122’”; w zastrzeżeniach str. 11 zastrz. 3 z „(63, 68, 72, 72)” na „(63, 68, 72, 72’); str. 11 zastrz. 4 z „(64, 78)” na „(47, 64, 78)”; str. 12 zastrz. 16 z „sztabki filtrowe (91)” na „sztabki filtrowe (97)”
- (B1) 210063 Postanowiono sprostować błąd drukarski w zastrzeżeniu: str. 7 zastrz. 11 z „wspólny owijk (21)” na „wspólny owijk (27)”
- (B1) 210193 Postanowiono sprostować błędy drukarskie w treści opisu: str. 3 w. 15 z „±” na „i”; str. 4 zastrz. 2 z „obszary (6,2)” na „obszary (6,7)”

(B1) 210194 Postanowiono sprostować błędy drukarskie w treści opisu: str. 8 w. 29 od dołu z „strefę separacji 34, 36, 31” na „strefę separacji 34, 36, 37”

(B1) 210198 Postanowiono opis patentowy ponownie wydrukować ze względu na stwierdzone błędy drukarskie

(B1) 210288 Postanowiono sprostować błędy drukarskie w treści opisu: str. 54 w. 1 z „N-(7-hydroksy-5,6,7,8-” na „N-(7-hydroksy-5,6,7,8-”;; str. 54 w. 7 z „trifluorometoksy)benzyle]mocznik” na „trifluorometoksy)benzylo]mocznik”; str. 54 w. 17 i 18 z „-7-hydro-ksy-5,6,7,8-” na „-7-hydroksy-5,6,7,8-”

(B1) 210408 Postanowiono opis patentowy ponownie wydrukować ze względu na stwierdzone błędy drukarskie

(B1) 210443 Postanowiono opis patentowy ponownie wydrukować ze względu na stwierdzone błędy drukarskie

(B1) 210462 Postanowiono opis patentowy ponownie wydrukować ze względu na stwierdzone błędy drukarskie

OPISY OCHRONNE WZORÓW UŻYTKOWYCH

(Y1) 65693 Postanowiono opis wzoru użytkowego ponownie wydrukować ze względu na stwierdzone błędy drukarskie

H. OGŁOSZENIA

139

OŚWIADCZENIA O GOTOWOŚCI UDZIELENIA LICENCJI (LICENCJA OTWARTA)

Patenty

Poniższe zestawienia zawierają kolejno: kod rodzaju patentu, numer patentu, datę zgłoszenia, numer i rok wydania Wiadomości Urzędu Patentowego, w którym ogłoszono o udzieleniu patentu, wysokość opłaty licencyjnej (jeżeli uprawniony ją podał) i datę złożenia oświadczenia oraz tytuł wynalazku oraz nazwisko i imię (nazwę) uprawnionego z adresem.

PATENTY

(B1) 211066	2006 11 24	04/2012	(10%)	2011 11 21
Sposób syntezy eterów 1-propenylowych i ich funkcyjnie podstawionych pochodnych ZACHODNIOPOMORSKI UNIWERSYTET TECHNOLOGICZNY W SZCZECINIE Al. Piastów 17 70-310 Szczecin, Polska				
(B1) 211067	2006 11 23	04/2012	(-)	2011 11 23
Manipulator medyczny POLITECHNIKA ŁÓDZKA, ul. Żeromskiego 116 90-924 Łódź, Polska				
(B1) 211068	2007 07 06	04/2012	(-)	2011 11 21
Sposób pomiaru rezystancji nitek elektroprzewodzących POLITECHNIKA ŁÓDZKA ul. Żeromskiego 116 90-924 Łódź, Polska				
(B1) 211069	2007 08 22	04/2012	(-)	2011 11 21
Metylotienylo analog linalolu oraz sposób jego otrzymywania POLITECHNIKA ŁÓDZKA ul. Żeromskiego 116 90-924 Łódź, Polska				
(B1) 211070	2005 12 29	04/2012	(-)	2011 11 24
Urządzenie do kodowania i dekodowania testów sonorycznych UNIWERSYTET PRZYRODNICZY WE WROCŁAWIU ul. Norwida 25 50-375 Wrocław, Polska				

(B1) 211071	2005 12 29	04/2012	(-)	2011 11 24
Urządzenie do tworzenia testów sonorycznych UNIWERSYTET PRZYRODNICZY WE WROCŁAWIU ul. Norwida 25 50-375 Wrocław, Polska				
(B1) 211072	2005 12 29	04/2012	(-)	2011 11 24
Urządzenie do tworzenia i odsłuchiwania testów sonorycznych UNIWERSYTET PRZYRODNICZY WE WROCŁAWIU ul. Norwida 25 50-375 Wrocław, Polska				
(B1) 211073	2005 12 29	04/2012	(-)	2011 11 24
Urządzenie do dekodowania testów sonorycznych UNIWERSYTET PRZYRODNICZY WE WROCŁAWIU ul. Norwida 25 50-375 Wrocław, Polska				
(B1) 211074	2005 12 29	04/2012	(-)	2011 11 24
Urządzenie do odsłuchiwania testów sonorycznych UNIWERSYTET PRZYRODNICZY WE WROCŁAWIU ul. Norwida 25 50-375 Wrocław, Polska				
(B1) 211187	2008 01 28	04/2012	(-)	2011 11 22
Sposób sporządzania próbek przeznaczonych do badań mechanicznych monokwazikryształów techniką jednoosiowego rozciągania UNIWERSYTET ŚLĄSKI W KATOWICACH ul. Bankowa 12 40-007 Katowice, Polska				
(B1) 211188	2009 09 24	04/2012	(10%)	2011 11 29
Sposób syntezy prekursorów samoprzylepnego kleju strukturalnego na bazie poliakrylanów ZACHODNIOPOMORSKI UNIWERSYTET TECHNOLOGICZNY W SZCZECINIE Al. Piastów 17 70-310 Szczecin, Polska				
(B1) 211189	2007 06 14	04/2012	(-)	2011 12 01
Moduł urządzenia do pomiaru przenikania wodoru przez badany metal, zwłaszcza przez stal w środowisku naturalnym, w szczególności w środowisku wody morskiej CENTRUM TECHNIKI OKRĘTOWEJ SPÓŁKA AKCYJNA ul. Wały Piastowskie 1 80-958 Gdańsk, Polska				

(B1)211190 2007 03 26 04/2012 (-) 2011 11 28
 Urządzenie stabilizujące
 POLITECHNIKA LUBELSKA
 ul. Nadbystrzycka 38D
 20-618 Lublin, Polska

(B1)211199 2008 01 24 04/2012 (-) 2011 12 30
 Sposób pomiaru zmiany odległości między dwoma punktami pomiarowymi oraz urządzenie do pomiaru zmiany odległości
 INSTYTUT FIZYKI POLSKIEJ AKADEMII NAUK,
 Al. Lotników 32/46
 02-668 Warszawa, Polska

PATENT EUROPEJSKI

(T3)1861912 2006 02 23 05/2010 (-) 2012 02 22
 Zespół dmuchawy, w szczególności do odkurzacza
 Miele & Cie. KG,
 Carl-Miele-Straße 29,
 33332 Gütersloh, Niemcy

(T3)1939535 2007 11 23 04/2012 (-) 2012 02 22
 Okap z obudową komina i pierwszym daszkiem przeciw oparom zamieszczonym wychylnie na obudowie komina
 Miele & Cie. KG,
 Carl-Miele-Straße 29,
 33332 Gütersloh, Niemcy

(T3)1974649 2008 03 06 04/2012 (-) 2012 02 02
 Programowo sterowany sprzęt gospodarstwa domowego z urządzeniem do wydawania dźwięku
 Miele & Cie. KG,
 Carl-Miele-Straße 29,
 33332 Gütersloh, Niemcy

(T3)1993427 2007 02 28 11/2009 (-) 2012 02 22
 Wkład koszykowy do zmywarki do naczyń
 Miele & Cie. KG,
 Carl-Miele-Straße 29,
 33332 Gütersloh, Niemcy

(T3)2030551 2008 08 09 04/2012 (-) 2012 02 22
 Odkurzaczy typu Upright
 Miele & Cie. KG,
 Carl-Miele-Straße 29,
 33332 Gütersloh, Niemcy

(T3)2098149 2009 03 02 06/2010 (-) 2012 02 28
 Odkurzaczy z obrotowym potencjometrem i obrotową gałką
 Miele & Cie. KG,
 Carl-Miele-Straße 29,
 33332 Gütersloh, Niemcy

(T3)2152135 2008 04 28 04/2012 (-) 2012 02 07
 Dysza dla urządzenia czyszczącego podłogę
 Miele & Cie. KG,
 Carl-Miele-Straße 29,
 33332 Gütersloh, Niemcy

(T3)2355117 2010 02 10 04/2012 (-) 2012 02 09
 Urządzenie obsługi dla sprzętu gospodarstwa domowego
 Miele & Cie. KG,
 Carl-Miele-Straße 29,
 33332 Gütersloh, Niemcy

140

**OGŁOSZENIA W SPRAWIE WPŁYNIĘCIA WNIOSKU
 O UDZIELENIE DODATKOWEGO
 PRAWA OCHRONNEGO DLA PRODUKTÓW
 LECZNICZYCH I PRODUKTÓW OCHRONY ROŚLIN**

Poniższe zestawienie zawiera kolejno: kod rodzaju patentu, numer patentu podstawowego i tytuł wynalazku, numer i datę złożenia wniosku, nazwisko i imię lub nazwę i adres uprawnionego, numer i datę pierwszego zezwolenia na wprowadzenie produktu na rynek, numer i datę pierwszego zezwolenia w Unii Europejskiej na wprowadzenie produktu na rynek oraz oznaczenie produktu opisanego w tym zezwoleniu.

(B1) 207101
 Pochodne fosfonianowe glikopeptydu, kompozycja farmaceutyczna zawierająca te związki, zastosowanie tych związków oraz sposób ich wytwarzania
 0191/0207101 2012 02 21
 THERAVANCE, INC., SAN FRANCISCO, Stany Zjednoczone Ameryki
 EU/1/11/705/001 DO 002 2011 09 02 VIBATIV - TELAWANCYNA

141

**SPROSTOWANIA OGŁOSZEŃ OPUBLIKOWANYCH
 W WIADOMOŚCIACH URZĘDU PATENTOWEGO**

Poniższe zestawienie zawiera kolejno: numer, którego sprostowanie dotyczy oraz treść sprostowania.

PATENTY

206695 w WUP nr 09/2010 na stronie 2326 w łamie lewym, wiersz 24 od dołu, jest:
 (72) BOVY PHILIPPE R., Mareil Marly (BE)
 powinno być:
 (72) BOVY PHILIPPE R., Mareil Marly (FR)

208177 w WUP nr 03/2011 na stronie 525 w łamie lewym, wiersz 1 od góry jest:
 (73) AKADEMIA MEDYCZNA W GDAŃSKU, Gdańsk (PL)
 powinno być:
 (73) GDAŃSKI UNIWERSYTET MEDYCZNY, Gdańsk (PL)

210198 w WUP nr 12/2011 na stronie 2752 w łamie lewym, wiersz 17 od góry, jest:
 (72) LAFERRIERE CRAIG ANTONY JOSEPH, Rixensart (CA)
 powinno być:
 (72) LAFERRIERE CRAIG ANTONY JOSEPH, Rixensart (BE)

210367 w WUP nr 01/2012 na stronie 19 w łamie lewym, wiersz 36 od góry, jest:
 (73) LE MER Joseph, Plouezoch (FR); GIANNONI FRANCE, Morlaix (FR)
 powinno być:
 (73) GIANNONI FRANCE, Morlaix (FR)

PATENT EUROPEJSKI

1773944 w WUP-ie Nr. 03/2010 na str. 600 w łamie prawym, wiersz 22 umieszczono błędnie datę wygaśnięcia patentu, jest:
 (T3) 1773944 2008 06 23
 powinno być:
 (T3) 1773944 2008 06 16

1577498 w WUP-ie Nr. 12/2008 na str. 3608 w łamie prawym, wiersz 52 umieszczono błędnie datę wygaśnięcia patentu, jest:
(T3) 1577498 2007 03 17
powinno być:
(T3) 1577498 2007 03 16

DODATKOWE PRAWA OCHRONNE

191523 w WUP 08/2008 na stronie 2276 w łamie lewym, wiersz 5, jest:
(94) 18.05.2018 - 17.03.2019
powinno być:
(94) 18.05.2018 - 16.04.2019

WZORY PRZEMYSŁOWE

17241 w WUP 12/2011 na stronie 2790 w łamie prawym jest:
(72) RATAJCZYK-JAKUBOWSKA EWA, DOMINOWSKI EDWARD
powinno być:
(72) RATAJCZYK-JAKUBOWSKA EWA, DOMINOWSKI BOGDAN

ZNAKI TOWAROWE

238651 w WUP nr 12/2011 r. na str. 2912 w łamie prawym, wiersz 24 umieszczono błędnie siedzibę uprawnionego jest:
Wijewo Zaborówiec
powinno być:
Zaborówiec

KOMUNIKAT

Urząd Patentowy Rzeczypospolitej Polskiej poszukuje kandydatów na stanowiska aplikantów eksperckich w Departamencie Badań Patentowych

Liczba lub wymiar etatu: 3

Główne obowiązki:

- klasyfikacja wstępna zgłoszeń wynalazków i wzorów użytkowych;
- badanie ustawowych warunków ochrony prawnej wynalazków i wzorów użytkowych na podstawie dokumentacji patentowej i literatury fachowej polskiej oraz zagranicznej, w tym sporządzanie sprawozdań ze stanu techniki;
- prowadzenie korespondencji ze zgłaszającymi w ramach czynności związanych z przygotowaniem decyzji w sprawie.

Kandydat powinien posiadać kwalifikacje:

- wykształcenie wyższe techniczne w dziedzinie:
 - mechaniki i budowy maszyn – 2 etaty
 - elektroniki – 1 etat
- znajomość języka angielskiego, niemieckiego lub francuskiego w mowie i piśmie, w tym co najmniej jednego na poziomie dobrym.

Wymagania pożądane:

- znajomość zagadnień dotyczących problematyki ochrony własności przemysłowej;
- znajomość kodeksu postępowania administracyjnego,
- umiejętność posługiwania się komputerem (Windows, Word);
- umiejętność dokonywania analizy porównawczej tekstów i jasnego formułowania wniosków,
- łatwość podejmowania decyzji;
- umiejętność pracy w zespole, komunikatywność i kreatywność.

Wymagane dokumenty i oświadczenia:

- kopia dowodu osobistego,
- kopia dyplomu ukończenia studiów,
- oświadczenie kandydata o korzystaniu w pełni z praw publicznych i o niekaralności za przestępstwo popełnione umyślnie,
- oświadczenie kandydata o wyrażeniu zgody na przetwarzanie danych osobowych do celów rekrutacji,
- życiorys,
- list motywacyjny.

Kopie innych dokumentów i oświadczeń:

- oświadczenie kandydata o wyrażeniu zgody na przeprowadzenie postępowania sprawdzającego, umożliwiającego dostęp do informacji niejawnych, zgodnie z przepisami ustawy z dnia 5 sierpnia 2010 r. o ochronie informacji niejawnych (Dz. U. Nr 182 z 2010 r., poz. 1228),
- kopie świadectw pracy

Oferty pracy należy przesłać do dnia 31 maja 2012 roku pod adresem:

**Urząd Patentowy RP
Wydział Kadr i Szkolenia
Al. Niepodległości 188,
00-950 Warszawa**

Inne informacje:

Oferty odrzucone zostaną komisyjnie zniszczone.

Szczegółowe informacje można uzyskać pod. tel. 22 579-00-67

KOMUNIKAT

Urząd Patentowy Rzeczypospolitej Polskiej poszukuje kandydatów na stanowisko aplikanta eksperckiego w Departamencie Zgłoszeń

Liczba lub wymiar etatu: 1

Główne obowiązki:

- prowadzenie badania formalnoprawnego zgłoszeń przedmiotów ochrony własności przemysłowej;
- prowadzenie korespondencji ze zgłaszającymi w ramach czynności związanych z badaniem formalnoprawnym zgłoszeń.

Kandydat powinien posiadać kwalifikacje:

- wykształcenie wyższe (preferowane prawnicze);
- znajomość języka angielskiego w mowie i piśmie.

Wymagania pożądane:

- znajomość zagadnień dotyczących problematyki ochrony własności przemysłowej;
- znajomość kodeksu postępowania administracyjnego;
- umiejętność posługiwania się komputerem (Windows, Word);
- umiejętność dokonywania analizy porównawczej tekstów i jasnego formułowania wniosków,
- łatwość podejmowania decyzji;
- umiejętność pracy w zespole, komunikatywność i kreatywność.

Wymagane dokumenty i oświadczenia:

- kopia dowodu osobistego,
- odpis dyplomu ukończenia studiów,
- oświadczenie kandydata o korzystaniu w pełni z praw publicznych i o niekaralności za przestępstwo popełnione umyślnie,
- oświadczenie kandydata o wyrażeniu zgody na przetwarzanie danych osobowych do celów rekrutacji,
- życiorys,
- list motywacyjny.

Kopie innych dokumentów i oświadczeń:

- oświadczenie kandydata o wyrażeniu zgody na przeprowadzenie postępowania sprawdzającego, umożliwiającego dostęp do informacji niejawnych, zgodnie z przepisami ustawy z dnia 5 sierpnia 2010 r. o ochronie informacji niejawnych (Dz. U. Nr 182 z 2010 r., poz. 1228),
- kopie świadectw pracy.

Oferty pracy należy przesłać do dnia 31 maja 2012 roku pod adresem:

**Urząd Patentowy RP
Wydział Kadr i Szkolenia
Al. Niepodległości 188
00-950 Warszawa**

Inne informacje:

Oferty odrzucone zostaną komisyjnie zniszczone.

Szczegółowe informacje można uzyskać pod tel. 22 579 00 67

TABLE OF CONTENTS

PART I

OFFICIAL COMMUNICATIONS

107.	Register of Patent Attorneys (entries and changes).....	805
------	---	-----

PART II

NOTICES OF RIGHTS GRANTED

A. Inventions		
108.	Granted patents (from N° 211 031 to N° 211 290).....	809
109.	Granted supplementary protection rights	836
110.	Translations of European Patents	836
111.	Decisions on refusal to grant patents (taken after the publication of the particulars of the applications)	841
112.	Decisions on discontinuance of the proceedings (taken after the publication of the particulars of the applications).....	841
113.	Decisions declaring the decisions on the grant of the patents lapsed	842
114.	Entries and changes in the Patent Register (not published in other separate publications)	842
115.	Entries and changes in a separate part of the patent register (not published in other separate publications)	843
116.	Decisions on invalidation of patents	844
117.	Decisions on the lapse of the supplementary of the protection rights	844
B. Utility models		
118.	Granted rights of protection (from N° 65 875 to N° 65 916).....	846
119.	Decisions on refusal to grant rights of protection (take after the publication of the particulars of the application).....	849
120.	Decisions declaring the decisions on the grant of the rights of protection lapsed	849
121.	Entries and changes in the Utility Model Register (not inserted in other separate publications)	849
122.	Decisions on the lapse of rights of protection	850
C. Industrial designs		
123.	Registration (from N° 17 685 to N° 17 914)	851
124.	Entries and changes in the Industrial Designs Register (not published in other separate publications)	888
125.	Decisions declaring the decisions on the grant of rights in registration lapsed	890
126.	Decisions on the invalidation of rights in registration	890
127.	Decisions on the lapse of rights in registration	890
D. Trademarks		
128.	Granted rights of protection for trademarks (from N° 241 681 to N° 242 300).....	892
129.	Decisions on refusal to grant rights of protection (take after publication of the particulars of the application)	1020
130.	Decisions on discontinuance of the proceedings (taken after publication of the particulars of the application)	1020
131.	Decisions declaring the decisions on the grant of the rights of protection lapsed	1021
132.	Transfer of the right of protection in respect of certain goods	1021
133.	Entries and changes in the Trademark Register (not published in other separate publications).....	1022
134.	Decisions on the lapse of rights protection	1046
135.	Decisions on the change or reversal of the decisions (published in Wiadomości Urzędu Patentowego)	1050
136.	International registrations recognised in Poland	1050
137.	International registration in which a decision was taken on a definite refusal to recognise the protection in Poland	1060
G. Rectifications of patent specifications and other specifications		
138.	Patent specifications, utility model specifications	1062
H. Announcements		
139.	Declarations of willingness to grant licences (open licences) - patents (including European patents)	1063
140.	Announcements on receipt of an application for grant of a supplementary protection certificate for medicinal and plant protection products.....	1064
141.	Corrections of announcements published in the Wiadomości Urzędu Patentowego - patents, European patents, supplementary protection rights, industrial designs, ornamental designs	1064

PART III

INFORMATION

Jurisdiction and explanations

Foreign regulations. Statistics. Miscellaneous

Corrections

(of announcements published in the Wiadomości Urzędu Patentowego)
