



URZĄD PATENTOWY RZECZYPOSPOLITEJ POLSKIEJ

WIADOMOŚCI

Urzędu
Patentowego

5

ISSN - 0043 - 5201 • Cena 21 zł (w tym 5% VAT) • Warszawa

Maj 2012

SPIS TREŚCI

CZĘŚĆ II
OGŁOSZENIA O UDZIELONYCH PRAWACH

A. Wynalazki	
142. Udzielone patenty (od nr 211 291 do nr 211 576).....	1068
143. Tłumaczenia patentów europejskich.....	1097
144. Decyzje o odmowie udzielenia patentu (wydane po ogłoszeniu o zgłoszeniu).....	1101
145. Decyzje o umorzeniu postępowania (wydane po ogłoszeniu o zgłoszeniu).....	1102
146. Decyzje stwierdzające wygaśnięcie decyzji o udzieleniu patentu.....	1102
147. Wpisy i zmiany w rejestrze patentowym (nieuwzględnione w innych samodzielnych ogłoszeniach).....	1102
148. Wpisy i zmiany w wyodrębnionej części rejestru patentowego (nieuwzględnione w innych samodzielnych ogłoszeniach).....	1104
149. Decyzje o wygaśnięciu patentu.....	1105
B. Wzory użytkowe	
150. Udzielone prawa ochronne (od nr 65 917 do nr 65 948).....	1107
151. Decyzje o odmowie udzielenia prawa ochronnego (wydane po ogłoszeniu o zgłoszeniu).....	1110
152. Decyzje o umorzeniu postępowania (wydane po ogłoszeniu o zgłoszeniu).....	1110
153. Decyzje stwierdzające wygaśnięcie decyzji o udzieleniu prawa ochronnego.....	1110
154. Wpisy i zmiany w rejestrze praw ochronnych (nieuwzględnione w innych samodzielnych ogłoszeniach).....	1110
155. Decyzje o wygaśnięciu prawa ochronnego.....	1110
C. Wzory przemysłowe	
156. Rejestracja (od nr 17 915 do nr 18 032).....	1111
157. Wpisy i zmiany w rejestrze wzorów przemysłowych (nieuwzględnione w innych samodzielnych ogłoszeniach).....	1129
158. Decyzje stwierdzające wygaśnięcie decyzji o udzieleniu prawa z rejestracji.....	1130
159. Decyzje o unieważnieniu prawa z rejestracji.....	1130
160. Decyzje o wygaśnięciu prawa z rejestracji.....	1130
D. Znaki towarowe	
161. Udzielone prawa ochronne na znaki towarowe (od nr 242 301 do nr 243 000).....	1131
162. Decyzje o odmowie udzielenia prawa ochronnego (wydane po ogłoszeniu o zgłoszeniu).....	1262
163. Decyzje o umorzeniu postępowania (wydane po ogłoszeniu o zgłoszeniu).....	1263
164. Decyzje stwierdzające wygaśnięcie decyzji o udzieleniu prawa ochronnego.....	1264
165. Wpisy i zmiany w rejestrze znaków towarowych (nieuwzględnione w innych samodzielnych ogłoszeniach).....	1265
166. Decyzje o unieważnieniu prawa ochronnego.....	1285
167. Decyzje o wygaśnięciu prawa ochronnego.....	1285
168. Decyzje o zmianie lub uchyleniu decyzji (opublikowanych w Wiadomościach Urzędu Patentowego).....	1288
169. Rejestracja międzynarodowa uznana w Polsce.....	1291
170. Rejestracja międzynarodowa, w której wydano decyzję o definitywnej odmowie uznania ochrony w Polsce.....	1299
G. Sprostowania opisów patentowych i opisów ochronnych	
171. Opisy patentowe.....	1301
H. Ogłoszenia	
172. Ogłoszenia o zdjęciu klauzul tajności patentów na wynalazki i praw ochronnych na wzory użytkowe.....	1302
173. Oświadczenia o gotowości udzielenia licencji (licencja otwarta) - patenty (także patent europejski).....	1302
174. Ogłoszenia w sprawie wpływnia wniosku o udzielenie dodatkowego prawa ochronnego dla produktów leczniczych i produktów ochrony roślin.....	1304
175. Sprostowania ogłoszeń opublikowanych w Wiadomościach Urzędu Patentowego - patenty, znaki towarowe.....	1304

Część III
INFORMACJE

Orzecznictwo i wyjaśnienia

Ustawodawstwo zagraniczne. Statystyka. Informacje

Korekta

(ogłoszeń zamieszczonych w Wiadomościach Urzędu Patentowego)

Urząd Patentowy podaje do wiadomości nr konta w NBP
Urząd Patentowy RP – NBP O/O w Warszawie konto: 93 1010 1010 0025 8322 3100 0000

Zainteresowanych prenumeratą lub zakupem egzemplarzy bieżących oraz z lat ubiegłych prosimy o składanie zamówień: faksem pod numerem (22) 579-04-55 lub via e-mail: wydawnictwa@uprp.pl
lub w siedzibie Urzędu Patentowego RP, 00-950 Warszawa, Al. Niepodległości 188/192 w pok. 22 w godz. 8-16

Informacji dotyczących wydawnictw udzielamy pod numerem telefonu (22) 579-01-07, (22) 579-01-13, (22) 579-02-24.



WIADOMOŚCI URZĘDU PATENTOWEGO RP

Warszawa, 2012 05 31

Nr 5

Poz. 142 - 175

CZĘŚĆ II

OGŁOSZENIA O UDZIELONYCH PRAWACH

Cyfrowe kody identyfikujące (według normy WIPO ST. 9), które poprzedzają informacje o udzielonych patentach oraz prawach ochronnych oznaczają:

- (11) – numer patentu lub prawa ochronnego
- (21) – numer zgłoszenia wynalazku lub wzoru użytkowego
- (22) – data zgłoszenia wynalazku lub wzoru użytkowego
- (23) – data pierwszeństwa z wystawienia wynalazku lub wzoru użytkowego na wystawie i nazwa wystawy
- (30) – dane dotyczące pierwszeństwa konwencyjnego (numer zgłoszenia priorytetowego, data wniesienia zgłoszenia priorytetowego, kod kraju)
- (41) – data ogłoszenia o zgłoszeniu wynalazku lub wzoru użytkowego
- (51) – symbol Międzynarodowej Klasyfikacji Patentowej
- (54) – tytuł wynalazku lub wzoru użytkowego
- (61) – numer patentu głównego
- (62) – numer zgłoszenia macierzystego (pod którym dane zgłoszenie było ogłoszone)
- (68) – numer patentu podstawowego dla dodatkowego prawa ochronnego
- (72) – nazwisko i imię twórcy wynalazku lub wzoru użytkowego
- (73) – nazwisko i imię lub nazwa uprawnionego z patentu lub prawa ochronnego oraz miejsce zamieszkania lub siedziba i w nawiasie kod kraju
- (76) – nazwisko i imię twórcy i jednocześnie uprawnionego z patentu lub prawa ochronnego oraz miejsce zamieszkania lub siedziba i w nawiasie kod kraju
- (86) – data i numer zgłoszenia międzynarodowego
- (87) – data i numer publikacji zgłoszenia międzynarodowego
- (93) – numer i data pierwszego zezwolenia na wprowadzenie na rynek produktu objętego dodatkowym prawem ochronnym oraz wskazanie organu, który zezwolenie wydał
- (94) – data, od której powstaje i czas trwania dodatkowego prawa ochronnego
- (95) – oznaczenie produktu opisanego w zezwoleniu na wprowadzenie na rynek produktu objętego dodatkowym prawem ochronnym
- (97) – data i numer publikacji patentu europejskiego

Przed cyfrowym kodem identyfikującym (11) lub przed numerem patentu lub prawa ochronnego umieszczone są literowo-cyfrowe kody identyfikujące (kod rodzaju dokumentu), zgodnie z przyjętymi symbolami (wg normy WIPO ST. 16):

- Patent – (B1)
- Patent dodatkowy do patentu – (B3)
- Prawo ochronne – (Y1)
- Tłumaczenie na język polski patentu europejskiego – (T3)
- Poprawione tłumaczenie patentu europejskiego – (T4)
- Zmienione po sprzeciwie tłumaczenie patentu europejskiego – (T5)
- Tłumaczenie patentu europejskiego ograniczonego przez uprawnionego zgodnie z art. 105a Konwencji o patencie europejskim – (T6)

A. WYNAŁAZKI

142

UDZIELONE PATENTY

(od nr 211 291 do nr 211 576)

B1 (11) **211415** (41) 2006 05 29(51) **A01D 34/03** (2006.01)**A01D 34/00** (2006.01)**A01D 34/76** (2006.01)

(21) 371228 (22) 2004 11 18

(72) PIETRZAK GUSTAW, Sańbórz (PL)

(73) PIETRZAK EDMUND DITTA SERIA, Żdźary (PL)

(54) Kosiarka segmentowa

B1 (11) **211327** (41) 2010 05 10(51) **A01K 91/06** (2006.01)**A01K 91/18** (2006.01)**A01K 97/24** (2006.01)**A01K 93/00** (2006.01)

(21) 386425 (22) 2008 11 03

(72) GĘTKA GRZEGORZ, Płock (PL)

(73) GĘTKA GRZEGORZ, Płock (PL)

(54) Pływający przyrząd wędkarski

B1 (11) **211576** (41) 2006 03 20(51) **A01M 1/02** (2006.01)**A01M 1/20** (2006.01)

(21) 370103 (22) 2004 09 15

(72) ŚWIĘTOSŁAWSKI TOMASZ, Jaworzno (PL)

(73) ICB PHARMA TOMASZ ŚWIĘTOSŁAWSKI PAWEŁ

ŚWIĘTOSŁAWSKI SPÓŁKA JAWNA, Jaworzno (PL)

(54) Stacja pokarmowa do zwalczania owadów

B1 (11) **211512** (41) 2004 05 31(51) **A01N 1/02** (2006.01)

(21) 355853 (22) 2000 11 22

(30) 60/167,423 1999 11 24 US

09/478,299 2000 01 05 US

(86) 2000 11 22 PCT/US00/30155

(87) 2001 05 31 WO01/37655

(72) SCHENK JOHN, Fort Collins (US)

(73) XY, LLC, Navasota (US)

(54) Sposób kriokonserwacji plemników z wyłączeniem plemników ludzkich

B1 (11) **211297** (41) 2005 06 13(51) **A01N 25/30** (2006.01)**A01N 47/38** (2006.01)**A01P 13/00** (2006.01)

(21) 371329 (22) 2003 01 07

(30) 10201391.8 2002 01 16 DE

(86) 2003 01 07 PCT/EP03/00053

(87) 2003 07 24 WO03/059066

(72) BAUR PETER, Eppstein (DE); FEUCHT DIETER, Eschborn (DE);

KREMER MATHIAS, Burscheid (DE); TOP FREDERIC, Leverkusen (DE);

SCHWIEDOP ULRICH, Monheim (DE); WELLMANN ARNDT, Kürten (DE)

(73) Bayer CropScience AG, Monheim (DE)

(54) Zastosowanie oksyetylenowanych alkoholi, środek do traktowania roślin, gotowy do stosowania środek do traktowania roślin, sposób traktowania roślin i zastosowanie środka

B1 (11) **211379** (41) 2011 08 29(51) **A01N 27/00** (2006.01)**A01N 61/02** (2006.01)**A01M 1/02** (2006.01)**A01M 1/10** (2006.01)**A01P 19/00** (2006.01)

(21) 390459 (22) 2010 02 16

(72) PIOTROWICZ KAZIMIERZ, Chorzów (PL)

(73) PIOTROWICZ KAZIMIERZ, Chorzów (PL)

(54) Sposób unieszkodliwiania komarów i meszek

B1 (11) **211371** (41) 2010 11 22(51) **A01N 33/04** (2006.01)**A01N 25/10** (2006.01)**C08K 7/16** (2006.01)**A01P 1/00** (2006.01)

(21) 388062 (22) 2009 05 18

(72) WYRĘBSKA ŁUCJA, Zgierz (PL); SOBOLEWSKI WIESŁAW, Łódź (PL);

SZUSTER LUCJAN, Łódź (PL); KRÓLIKOWSKI BOGUSŁAW, Toruń (PL)

(73) INSTYTUT INŻYNIERII MATERIAŁÓW POLIMEROWYCH

I BARWNIKÓW, Toruń (PL); INSTYTUT PRZEMYSŁU SKÓRZANEGO,

Łódź (PL)

(54) Sposób otrzymywania preparatu bioaktywnego

B1 (11) **211368** (41) 2010 06 07(51) **A01N 37/10** (2006.01)**A01N 43/50** (2006.01)**A01P 3/00** (2006.01)

(21) 386705 (22) 2008 12 05

(72) PERNAK JULIUSZ, Poznań (PL); WALKIEWICZ FILIP, Poznań (PL);

GWIAZDOWSKI ROMUALD, Poznań (PL); PRACZYK TADEUSZ,

Luboń (PL)

(73) POLITECHNIKA POZNAŃSKA, Poznań (PL)

(54) Preparat do zwalczania chorób powodowanych przez grzyby

na roślinach uprawnych

B1 (11) **211369** (41) 2010 06 07(51) **A01N 37/10** (2006.01)**A01N 43/653** (2006.01)**A01P 3/00** (2006.01)

(21) 386706 (22) 2008 12 05

(72) PERNAK JULIUSZ, Poznań (PL); WALKIEWICZ FILIP, Poznań

(PL); GWIAZDOWSKI ROMUALD, Poznań (PL); PRACZYK TADEUSZ,

Luboń (PL)

(73) POLITECHNIKA POZNAŃSKA, Poznań (PL)

(54) Preparat do zwalczania chorób powodowanych przez grzyby

na roślinach uprawnych

B1 (11) **211376** (41) 2011 08 16(51) **A01N 41/08** (2006.01)**A01N 33/02** (2006.01)**A01N 33/08** (2006.01)**A01P 7/04** (2006.01)

(21) 390425 (22) 2010 02 11

(72) PERNAK JULIUSZ, Poznań (PL); NAWROT JAN, Poznań (PL); PRĄDZYŃSKA ALEKSANDRA, Poznań (PL); MATERNA KATARZYNA, Czapury (PL); WASIŃSKI KRZYSZTOF, Swarzędz (PL)
 (73) POLITECHNIKA POZNAŃSKA, Poznań (PL)
 (54) Zastosowanie cyklamianinów amoniowych jako deterenty pokarmowe owadów

B1 (11) **211377** (41) 2011 08 16

(51) **A01N 41/08** (2006.01)
A01N 33/08 (2006.01)
A01N 33/04 (2006.01)
A01N 43/34 (2006.01)
A01P 7/04 (2006.01)

(21) 390427 (22) 2010 02 11

(72) PERNAK JULIUSZ, Poznań (PL); NAWROT JAN, Poznań (PL); PRĄDZYŃSKA ALEKSANDRA, Poznań (PL); MATERNA KATARZYNA, Czapury (PL); WASIŃSKI KRZYSZTOF, Swarzędz (PL)
 (73) POLITECHNIKA POZNAŃSKA, Poznań (PL)
 (54) Zastosowanie cyklamianinów pirydyniowych jako deterenty pokarmowe owadów

B1 (11) **211378** (41) 2011 08 16

(51) **A01N 41/08** (2006.01)
A01N 33/04 (2006.01)
A01N 33/08 (2006.01)
A01N 43/50 (2006.01)
A01P 7/04 (2006.01)

(21) 390428 (22) 2010 02 11

(72) PERNAK JULIUSZ, Poznań (PL); NAWROT JAN, Poznań (PL); PRĄDZYŃSKA ALEKSANDRA, Poznań (PL); MATERNA KATARZYNA, Czapury (PL); WASIŃSKI KRZYSZTOF, Swarzędz (PL)
 (73) POLITECHNIKA POZNAŃSKA, Poznań (PL)
 (54) Zastosowanie cyklamianinów imidazoliowych jako deterenty pokarmowe owadów

B1 (11) **211319** (41) 2010 04 26

(51) **A01N 43/40** (2006.01)
A01N 47/02 (2006.01)
A01P 3/00 (2006.01)

(62) 372885

(21) 390541 (22) 2003 03 18

(30) 60/365,764 2002 03 19 US

(86) 2003 03 18 PCT/US03/08205

(87) 2003 10 02 WO03/008205

(72) FOOR STEPHEN RAY, Hockessin (US); WALKER MICHAEL PAUL, Zmarł (US)

(73) E.I.DU PONT DE NEMOURS AND COMPANY, Wilmington (US)

(54) Kompozycja do zwalczania chorób roślin i sposób zwalczania chorób roślin

B1 (11) **211515** (41) 2005 08 08

(51) **A01N 47/24** (2006.01)
A01N 43/56 (2006.01)
A01N 37/50 (2006.01)
A01P 15/00 (2006.01)

(21) 372938 (22) 2003 03 10

(30) 10210473.5 2002 03 11 DE

60/447,096 2003 02 13 US

(86) 2003 03 10 PCT/EP03/02420

(87) 2003 09 18 WO03/075663

(72) KÖHLE HARALD, Bobenheim (DE); CONRATH UWE, Kirkel (DE); HERMS STEFAN, Kaiserslautern (DE); SCHLUNDT TROY, Turlock (US); JOHNSON NEIL, Cashmere (US); STAMMLER GERD, Dossenheim (DE)

(73) BASF AKTIENGESELLSCHAFT, Ludwigshafen (DE)

(54) Sposób uodporniania roślin na bakteriozy i zastosowanie pochodnych benzenu do uodporniania roślin

B1 (11) **211374** (41) 2011 04 11

(51) **A01N 59/00** (2006.01)

A01N 59/16 (2006.01)

A01N 59/20 (2006.01)

A01N 25/04 (2006.01)

A01P 1/00 (2006.01)

A01P 3/00 (2006.01)

(21) 389157 (22) 2009 09 29

(72) HUPKA JAN, Gdańsk (PL); KOZERA FRANCISZEK, Gdynia (PL); ZALESKA ADRIANA, Gdańsk (PL); ZIELIŃSKA ANNA, Włocławek (PL)

(73) POLITECHNIKA GDAŃSKA, Gdańsk (PL)

(54) Sposób wytwarzania strefy biobójczej w materiałach porowatych oraz preparat biobójczy i dezodoryzujący, zwłaszcza do materiałów porowatych

B1 (11) **211394** (41) 2008 08 04

(51) **A01N 59/16** (2006.01)

A01N 37/04 (2006.01)

A61P 1/00 (2006.01)

(21) 381690 (22) 2007 01 30

(72) BALCER MAGDALENA, Tarnowskie Góry (PL); RADOŁA RAFAŁ, Bytom (PL); STOKŁOSA WITOLD, Czerwionka-Leszczyń (PL)

(73) NANOCO SPÓŁKA Z OGRANICZONĄ ODPOWIEDZIALNOŚCIĄ, Katowice (PL)

(54) Preparat biobójczy

B1 (11) **211466** (41) 2008 05 26

(51) **A01N 65/00** (2006.01)

A01N 33/04 (2006.01)

A01N 43/50 (2006.01)

A01P 1/00 (2006.01)

A01P 3/00 (2006.01)

A01P 7/04 (2006.01)

(21) 381046 (22) 2006 11 13

(72) CIENIECKA-ROŚLONKIEWICZ ANNA, Warszawa (PL); SAS AGNIESZKA, Warszawa (PL); PRZYBYSZ ELŻBIETA, Warszawa (PL);

MORYTZ BOLESŁAW, Warszawa (PL); KAZIMIERCZAK JERZY, Warszawa (PL); PERNAK JULIUSZ, Poznań (PL); SYGUDA ANNA, Częstochowa (PL)

(73) INSTYTUT PRZEMYSŁU ORGANICZNEGO, Warszawa (PL)

(54) Sposób otrzymywania ekstraktu z kurki *Cantharellus cibarius*, ekstrakt z kurki *Cantharellus cibarius* i zastosowanie ekstraktu z kurki *Cantharellus cibarius*

B1 (11) **211406** (41) 2006 01 09

(51) **A21C 9/08** (2006.01)

(21) 368875 (22) 2004 07 01

(72) WÓJCIK MAREK, Biała Rawska (PL)

(73) MAKOWSCY SPÓŁKA JAWNA, Podlas (PL)

(54) Urządzenie do wytwarzania wyrobów ciastkarskich

B1 (11) **211404** (41) 2006 04 18

(51) **A22C 7/00** (2006.01)

A22C 9/00 (2006.01)

(21) 370460 (22) 2004 10 04

(72) GÓROWSKI WIKTOR, Kocina (PL)

(73) GÓROWSKI WIKTOR, Kocina (PL)

(54) Urządzenie rozluźniające masę włóknistą, zwłaszcza do mięsa

B1 (11) **211336** (41) 2007 07 09

(51) **A22C 25/12** (2006.01)

(21) 378655 (22) 2006 01 04

(72) DOWGIAŁO ANDRZEJ, Gdańsk (PL); KOSMOWSKI MARIUSZ, Gdańsk (PL)

(73) MORSKI INSTYTUT RYBACKI, Gdynia (PL)

(54) Urządzenie do układania małych ryb pelagicznych na przenośniku

B1 (11) **211347** (41) 2006 09 04

(51) **A23C 9/12** (2006.01)
A23C 9/123 (2006.01)
A23C 9/133 (2006.01)
A23C 9/158 (2006.01)

(21) 373181 (22) 2005 02 25
 (72) BOREK-WOJCIECHOWSKA REGINA, Radom (PL)
 (73) BOREK-WOJCIECHOWSKA REGINA, Radom (PL)
 (54) Sposób otrzymywania jogurtu cytrynowego

B1 (11) **211456** (41) 2005 02 07

(51) **A23C 20/00** (2006.01)
 (21) 366548 (22) 2002 06 25
 (30) 09/888,720 2001 06 25 US
 10/183,859 2002 06 25 US
 (86) 2002 06 25 PCT/US02/20384
 (87) 2003 01 03 WO03/000062
 (72) JACOBSON MICHAEL R., Spring Valley (US); SCHALOW
 STEPHAN M., Leola (US)
 (73) AFP ADVANCED FOOD PRODUCTS LLC, New Holland (US)
 (54) Kompozycje seropodobne oraz sposób wytwarzania kompozycji

B1 (11) **211455** (41) 2005 08 08

(51) **A23J 3/08** (2006.01)
A23J 3/10 (2006.01)
A23J 3/22 (2006.01)
A23L 1/0532 (2006.01)
 (62) 373025
 (21) 373592 (22) 2002 09 17
 (30) 1019816 2002 01 22 NL
 (86) 2002 09 17 PCT/NL02/00594
 (87) 2003 07 31 WO03/061400
 (72) KWELDAM ADRIAAN CORNELIS, Heiloo (NL)
 (73) NUG NAHRUNGS-UND GENUSSMITTEL
 VERTRIEBSGESELLSCHAFT MBH, Waiblingen (DE)
 (54) Sposób wytwarzania substytutu mięsa zawierającego białko i zastosowanie włóknistego produktu wytworzonego tym sposobem

B1 (11) **211389** (41) 2006 01 09

(51) **A23L 1/18** (2006.01)
A23L 1/164 (2006.01)
A23L 1/168 (2006.01)
 (21) 376841 (22) 2003 11 05
 (30) 02024760.7 2002 11 06 EP
 (86) 2003 11 05 PCT/EP03/12307
 (87) 2004 05 21 WO04/041001
 (72) HOITINK ROBERTUS, Pully (CH); GUDEX CLAUDE, Yverdon-les-
 -Bains (CH); VOISIN ISABELLE, Lully (CH)
 (73) NESTEC S.A., Vevey (CH)
 (54) Produkt zbożowy, sposób jego wytwarzania i płatki śniadaniowe

B1 (11) **211403** (41) 2004 03 22

(51) **A23L 1/20** (2006.01)
C08B 30/04 (2006.01)
A23J 1/14 (2006.01)
 (21) 362271 (22) 2003 09 18
 (30) FR0211547 2002 09 18 FR
 (72) SALOME JEAN-PAUL, Vieux Berquin (FR); VERRIN JEAN-MARC,
 Beuvry-les-Bethune (FR); FACHE CLAUDE, Beuvry la Foret (FR);
 HOUARD ROBERT, Saint-Floris (FR)
 (73) ROQUETTE FRERES, Lestrem (FR)
 (54) Zastosowanie urządzenia przetwarzającego ziemniaki w kroch-
 malni wytwarzającej skrobię ziemniaczaną, do ekstrakcji i rafinacji
 składników mąki grochowej

B1 (11) **211430** (41) 2006 02 06

(51) **A23L 1/0534** (2006.01)
A23L 1/06 (2006.01)

(21) 377359 (22) 2003 12 01
 (30) 02080138.7 2002 12 04 EP
 (86) 2003 12 01 PCT/EP03/13682
 (87) 2004 06 17 WO04/049823

(72) THEEUWEN CONRARDUS HUBERTUS JOSEPH, Duiven (NL);
 DIJK BEREND JAN, Leusden (NL)
 (73) AKZO NOBEL N.V., Arnhem (NL)
 (54) Zastosowanie karboksymetylocelulozy (CMC) do wytwarzania
 produktów na bazie owoców

B1 (11) **211481** (41) 2008 12 08

(51) **A24B 3/04** (2006.01)
 (21) 382542 (22) 2007 05 30
 (72) SIEREDZIŃSKI MAREK, Radom (PL)
 (73) INTERNATIONAL TOBACCO MACHINERY POLAND SPÓŁKA
 Z OGRANICZONĄ ODPOWIEDZIALNOŚCIĄ, Radom (PL)
 (54) Sposób zwiększenia sprawności suszarki, zwłaszcza suszarki
 strumieniowej

B1 (11) **211482** (41) 2009 03 30

(51) **A24B 3/04** (2006.01)
 (21) 383413 (22) 2007 09 24
 (72) DRUŻDŻEL ARKADIUSZ, Radom (PL)
 (73) INTERNATIONAL TOBACCO MACHINERY POLAND SPÓŁKA
 Z OGRANICZONĄ ODPOWIEDZIALNOŚCIĄ, Radom (PL)
 (54) Sposób i dozownik do zwiększenia sprawności procesu napęcz-
 niania oraz suszenia materiałów organicznych, zwłaszcza w suszarce
 strumieniowej

B1 (11) **211487** (41) 2008 01 21

(51) **A24B 3/18** (2006.01)
 (21) 380181 (22) 2006 07 12
 (72) BABRAJ PAWEŁ, Kraków (PL)
 (73) SPÓŁDZIELNIA RZEMIEŚLNICZA ELEKTROTECHNIKA, Kraków (PL)
 (54) Urządzenie do oczyszczania tytoniu z materiałów obcych

B1 (11) **211486** (41) 2008 01 21

(51) **A24B 3/18** (2006.01)
 (21) 380182 (22) 2006 07 12
 (72) BABRAJ PAWEŁ, Kraków (PL)
 (73) SPÓŁDZIELNIA RZEMIEŚLNICZA ELEKTROTECHNIKA, Kraków (PL)
 (54) Urządzenie do eliminacji zlepek tytoniu i elementów ciężkich

B1 (11) **211423** (41) 2008 11 10

(51) **A42B 3/18** (2006.01)
A42B 3/22 (2006.01)
A62B 18/08 (2006.01)
 (21) 382348 (22) 2007 05 02
 (72) WÓJCIK PIOTR, Katowice (PL); WÓJCIK JANINA, Katowice (PL)
 (73) PRZEDSIĘBIORSTWO PRODUKCYJNO-USŁUGOWO-
 -HANDLOWE SELECT SPÓŁKA Z OGRANICZONĄ
 ODPOWIEDZIALNOŚCIĄ, Katowice (PL)
 (54) Sposób łączenia przeciwdopryskowej osłony twarzy w hełmach
 ochronnych oraz sprężysta osłona przeciwdopryskowa twarzy

B1 (11) **211463** (41) 2009 02 02

(51) **A47C 7/70** (2006.01)
A47C 7/54 (2006.01)
A47C 7/56 (2006.01)
A47C 1/12 (2006.01)
 (21) 382977 (22) 2007 07 23
 (72) SACHARUK JÓZEF, Kokoszkowy (PL); ROGOWSKI ANDRZEJ,
 Nowa Wieś Rzezczna (PL)
 (73) FABRYKA MEBLI OKRĘTOWYCH FAMOS SPÓŁKA
 Z OGRANICZONĄ ODPOWIEDZIALNOŚCIĄ, Starogard Gdański (PL)
 (54) Fotel ze składanym pulpitem

B1 (11) **211396** (41) 2009 01 19
 (51) **A47K 3/36** (2006.01)
E05D 5/02 (2006.01)
E05D 11/10 (2006.01)
 (21) 382852 (22) 2007 07 05
 (72) PODRAZA KAROL, Strzelno (PL); PODRAZA WIESŁAW, Wymysłowice (PL)
 (73) SANPLAST SPÓŁKA AKCYJNA, Wymysłowice (PL)
 (54) Zawias do drzwi kabin kąpielowych

B1 (11) **211523** (41) 2005 01 10
 (51) **A61B 1/267** (2006.01)
A61M 16/00 (2006.01)
 (21) 369185 (22) 2004 07 20
 (72) KANIA JERZY, Warszawa (PL); KOWALSKI JERZY, Warszawa (PL); TAFF JANUSZ, Warszawa (PL); WIERZCHOWSKI JERZY, Warszawa (PL)
 (73) PRZEDSIĘBIORSTWO PRODUKCYJNO-USŁUGOWE MEDBRYT SPÓŁKA Z OGRANICZONĄ ODPOWIEDZIALNOŚCIĄ, Warszawa (PL); INSTYTUT TELE I RADIOTECHNICZNY, Warszawa (PL)
 (54) Przetwornik elektromagnetyczny przeznaczony do urządzeń do aerzoloterapii

B1 (11) **211544** (41) 2004 10 04
 (51) **A61F 2/82** (2006.01)
A61F 2/90 (2006.01)
A61F 2/06 (2006.01)
 (62) 361280
 (21) 385958 (22) 2001 01 31
 (30) 60/179,195 2000 01 31 US
 (86) 2001 01 31 PCT/US01/03095
 (87) 2001 08 02 WO01/54625
 (72) OBERMILLER JOSEPH F., West Lafayette (US); OSSE FRANCISCO JOSE, Sao Paulo (BR); THORPE PATRICIA E., Omaha (US)
 (73) COOK BIOTECH INC., West Lafayette (US)
 (54) Zespół zastawki stentu i zastosowanie zespołu zastawki stentu

B1 (11) **211349** (41) 2006 10 16
 (51) **A61F 5/44** (2006.01)
A61F 5/453 (2006.01)
A61F 5/457 (2006.01)
 (21) 374290 (22) 2005 04 11
 (72) KRUPIŃSKA IZABELA, Kościelna Wieś (PL)
 (73) KRUPIŃSKA IZABELA, Kościelna Wieś (PL)
 (54) Przyrząd do odprowadzania moczu

B1 (11) **211535** (41) 2009 01 19
 (51) **A61G 5/00** (2006.01)
A61G 5/10 (2006.01)
A63B 23/04 (2006.01)
 (21) 382874 (22) 2007 07 09
 (72) CZECHOWSKI GRZEGORZ, Słupsk (PL)
 (73) POLITECHNIKA KOSZALIŃSKA, Koszalin (PL)
 (54) Przyrząd rehabilitacyjny do wózka inwalidzkiego

B1 (11) **211534** (41) 2009 01 19
 (51) **A61G 5/10** (2006.01)
A63B 23/04 (2006.01)
A61G 5/00 (2006.01)
 (21) 382873 (22) 2007 07 09
 (72) CZECHOWSKI GRZEGORZ, Słupsk (PL)
 (73) POLITECHNIKA KOSZALIŃSKA, Koszalin (PL)
 (54) Przyrząd rehabilitacyjny do wózka inwalidzkiego

B1 (11) **211536** (41) 2009 01 19
 (51) **A61G 5/10** (2006.01)
A61G 5/02 (2006.01)

A61G 5/00 (2006.01)
A63B 23/04 (2006.01)
 (21) 382875 (22) 2007 07 09
 (72) CZECHOWSKI GRZEGORZ, Słupsk (PL)
 (73) POLITECHNIKA KOSZALIŃSKA, Koszalin (PL)
 (54) Przyrząd rehabilitacyjny do wózka inwalidzkiego

B1 (11) **211559** (41) 2009 06 22
 (51) **A61G 15/02** (2006.01)
 (21) 384075 (22) 2007 12 17
 (72) SZYMAŃSKI MACIEJ, Poznań (PL)
 (73) SZYMAŃSKI MACIEJ, Poznań (PL)
 (54) Fotel, zwłaszcza dla krwiodawcy

B1 (11) **211313** (41) 2003 06 30
 (51) **A61K 8/97** (2006.01)
A61Q 19/02 (2006.01)
A61Q 5/08 (2006.01)
 (21) 357931 (22) 2002 12 20
 (30) 10/034,186 2001 12 28 US
 (72) MAHALINGAM HARISH, Ledgewood (US); JONES BRIAN, Warwick (US); MENON GOPINATHAN K., Wayne (US); KYROU CHRISTOS D., Goshen (US); TRAUDT MICHAEL, Brookfield (US)
 (73) AVON PRODUCTS, INC., New York (US)
 (54) Kompozycje rozjaśniające do miejscowego stosowania i sposób ich stosowania

B1 (11) **211335** (41) 2003 05 19
 (51) **A61K 8/898** (2006.01)
A61K 8/92 (2006.01)
A61Q 5/12 (2006.01)
 (21) 357038 (22) 2002 11 08
 (30) 0114476 2001 11 08 FR
 0114477 2001 11 08 FR
 (72) GAWTREY JONATHAN, Boulogne (FR); RESTLE SERGE, Saint-Prix (FR); DECOSTER SANDRINE, Saint Gratien (FR); LAZZERI PASCALE, Levallois Perret (FR)
 (73) L'ORÉAL, Paryż (FR)
 (54) Kompozycja kosmetyczna do mycia i pielęgnacji substancji keratynowych, jej zastosowanie i sposób traktowania substancji keratynowych

B1 (11) **211301** (41) 2006 09 18
 (51) **A61K 9/20** (2006.01)
 (21) 379425 (22) 2004 06 04
 (30) 03/06900 2003 06 06 FR
 10/610,668 2003 06 30 US
 (86) 2004 06 04 PCT/FR04/01400
 (87) 2004 12 23 WO04/110411
 (72) OURY PASCAL, Le Chesney (FR); LAMOUREUX GAEL, Le Boullay Thierry (FR); HERRY CATHERINE, Marcilly-sur-Eure (FR); PREVOST YANN, Tremblay-Les-Villages (FR)
 (73) ETHYPHARM, Houdan (FR)
 (54) Tabletki wielowarstwowa dyspergowalna w ustach oraz sposób jej wytwarzania

B1 (11) **211573** (41) 2001 07 02
 (51) **A61K 9/22** (2006.01)
A61K 31/445 (2006.01)
A61K 31/4545 (2006.01)
A61P 11/02 (2006.01)
A61P 37/08 (2006.01)
 (21) 344715 (22) 2000 12 20
 (30) 60/172836 1999 12 20 US
 (72) KOU JIM H., Basking Ridge (US)
 (73) SCHERING CORPORATION, Kenilworth (US)
 (54) Złożona kompozycja desloratadyny-pseudoefedryny w stałej powlekaney doustnej postaci użytkowej o przedłużonym uwalnianiu

B1 (11) **211574** (41) 2005 06 13
 (51) **A61K 31/44** (2006.01)
A61K 31/495 (2006.01)
A61P 11/06 (2006.01)
 (21) 371056 (22) 2003 02 25
 (30) 02004987.0 2002 03 06 EP
 (86) 2003 02 25 PCT/EP03/01876
 (87) 2003 09 12 WO03/074055
 (72) BEUME ROLF, Konstancja (DE); BUNDSCHUH DANIELA, Konstancja (DE); WEIMAR CHRISTIAN, Konstancja (DE); WOLLIN STEFAN-LUTZ, Meersburg (DE)
 (73) NYCOMED GMBH, Konstancja (DE)
 (54) Kompozycja farmaceutyczna zawierająca mieszaną pierwszego aktywnego składnika wybranego grupy składającej się z roflumilastu jego farmaceutycznie akceptowanych soli i N-tlenków; drugiego aktywnego składnika wybranego z grupy składającej się z cetyryzyny i jej farmaceutycznie akceptowanych soli, zastosowanie wspomnianej kompozycji, sposób wytwarzania wspomnianej kompozycji, produkt farmaceutyczny zawierający preparaty wspomnianych składników aktywnych oraz zastosowanie wspomnianego produktu farmaceutycznego

B1 (11) **211339** (41) 2005 10 03
 (51) **A61K 31/135** (2006.01)
A61P 5/26 (2006.01)
 (21) 374121 (22) 2002 07 09
 (30) 60/304,313 2001 07 09 US
 (86) 2002 07 09 PCT/US02/21524
 (87) 2003 01 23 WO03/005954
 (72) PODOLSKI JOSEPH S., The Woodlands (US)
 (73) REPROS THERAPEUTICS INC., The Woodlands (US)
 (54) Zastosowanie kompozycji do wytwarzania leku do leczenia niedoboru testosteronu u samców ssaków

B1 (11) **211402** (41) 2004 12 27
 (51) **A61K 31/138** (2006.01)
A61P 15/00 (2006.01)
 (21) 364924 (22) 2000 08 22
 (30) 60/152435 1999 09 03 US
 (86) 2000 08 22 PCT/US00/20788
 (87) 2001 03 15 WO01/17521
 (72) THOR KARL BRUCE, Morrisville (US)
 (73) APBI HOLDINGS, LLC., Wilmington (US)
 (54) Zastosowanie dapoksetyny do leczenia lub zwalczania przedwczesnej ejakulacji

B1 (11) **211565** (41) 2005 09 19
 (51) **A61K 31/495** (2006.01)
A61K 31/535 (2006.01)
A61K 31/55 (2006.01)
A61P 35/00 (2006.01)
 (21) 374038 (22) 2002 12 23
 (30) RM2001A000767 2001 12 24 IT
 MI2002A001833 2002 08 19 IT
 (86) 2002 12 23 PCT/EP02/14727
 (87) 2003 07 10 WO03/055493
 (72) SPADAFORA CORRADO, Rzym (IT); LAVIA PATRIZIA, Rzym (IT); MATTEI ELISABETTA, Rzym (IT); PALOMBINI GUGLIELMO, Rzym (IT); LORENZINI RODOLFO NELLO, Blera (IT); NERVI CLARA, Rzym (IT)
 (73) ISTITUTO SUPERIORE DI SANITA, Rzym (IT)
 (54) Zastosowanie nienukleozydowych inhibitorów odwrotnej transkryptazy jako związków antagonistycznych rozrostu komórek i induktorów różnicowania komórek

B1 (11) **211461** (41) 2005 03 21
 (51) **A61K 31/553** (2006.01)
A61P 35/02 (2006.01)

(21) 368322 (22) 2002 10 29
 (30) 60/339,031 2001 10 30 US
 60/338,185 2001 12 07 US
 (86) 2002 10 29 PCT/EP02/12076
 (87) 2003 05 08 WO03/037347
 (72) GRIFFIN JAMES DOUGLAS, Brookline (US); MANLEY PAUL WILLIAM, Arlesheim (CH)
 (73) NOVARTIS AG, Bazylea (CH); DANA-FARBER CANCER INSTITUTE INC., Boston (US)
 (54) Zastosowanie pochodnych staurosporyny do wytwarzania kompozycji farmaceutycznej do leczenia lub zapobiegania białaczkom i zespołom mielodysplastycznym, preparat farmaceutyczny do leczenia białaczek i zestaw farmaceutyczny

B1 (11) **211438** (41) 2005 02 07
 (51) **A61K 31/575** (2006.01)
A61K 47/48 (2006.01)
A61P 7/00 (2006.01)
 (62) 366585
 (21) 387458 (22) 2002 04 15
 (30) 142650 2001 04 17 IL
 (86) 2002 04 15 PCT/IL02/00303
 (87) 2002 10 24 WO02/83147
 (72) GILAT TUVIA, Tel Aviv (IL)
 (73) GALMED INTERNATIONAL LIMITED, B'Kara (MT)
 (54) Zastosowanie koniugatu kwasu żółciowego albo soli kwasu żółciowego z kwasem tłuszczowym oraz zastosowanie kompozycji farmaceutycznej zawierającej taki koniugat do obniżania poziomu cholesterolu we krwi

B1 (11) **211520** (41) 2008 03 03
 (51) **A61K 36/73** (2006.01)
A61K 36/28 (2006.01)
A61P 7/02 (2006.01)
 (21) 380474 (22) 2006 08 21
 (72) GANCARZ ROMAN, Wrocław (PL); PAWLACZYK IZABELA, Jelenia Góra (PL); CZERCHAWSKI LESZEK, Wrocław (PL)
 (73) POLITECHNIKA WROCŁAWSKA, Wrocław (PL)
 (54) Sposób wytwarzania środka hamującego krzepliwość krwi

B1 (11) **211494** (41) 2005 10 03
 (51) **A61K 47/02** (2006.01)
A61K 9/14 (2006.01)
A61K 31/575 (2006.01)
A61P 27/02 (2006.01)
A61P 27/16 (2006.01)
 (21) 374262 (22) 2002 12 20
 (30) 60/342,983 2001 12 21 US
 (86) 2002 12 20 PCT/US02/41248
 (87) 2003 07 24 WO03/059194
 (72) KETELSON HOWARD ALLEN, Fort Worth (US); MEADOWS DAVID L., Colleyville (US)
 (73) ALCON, INC., Hünenberg (CH)
 (54) Zastosowanie syntetycznych, nieorganicznych nanocząstek jako nośników dla leków i kompozycja farmaceutyczna do oczu lub uszu

B1 (11) **211401** (41) 2008 07 07
 (51) **A61L 27/06** (2006.01)
A61F 2/28 (2006.01)
A61B 17/56 (2006.01)
 (21) 381411 (22) 2006 12 28
 (72) MORAWIEC HENRYK, Katowice (PL); LEKSTON ZDZISŁAW, Bukowno (PL); KOBUS KAZIMIERZ, Polanica Zdrój (PL); WĘGRZYN MAREK, Bielany Wrocławskie (PL); DRUGACZ JAN, Katowice (PL)
 (73) UNIWERSYTET ŚLĄSKI W KATOWICACH, Katowice (PL)
 (54) Zastosowanie implantu ze stopu niklowo-tytanowego z pamięcią kształtu do chirurgicznej korekcji zniekształceń czaszki u dzieci oraz sposób jego wytwarzania

B1 (11) **211546** (41) 2005 10 31
 (51) **A61M 11/02** (2006.01)
B05B 11/00 (2006.01)
 (21) 374579 (22) 2003 05 07
 (30) 0210605.2 2002 05 09 GB
 0217798.8 2002 08 01 GB
 0219462.9 2002 08 21 GB
 (86) 2003 05 07 PCT/EP03/04858
 (87) 2003 11 20 WO03/095007
 (72) DAVIES MICHAEL BIRSHA, Ware (GB)
 (73) GLAXO GROUP LIMITED, Greenford (GB)
 (54) Urządzenie do dozowania płynu

B1 (11) **211358** (41) 2008 12 22
 (51) **A61M 15/00** (2006.01)
 (21) 382684 (22) 2007 06 18
 (72) GRADON LEON, Warszawa (PL); SOSNOWSKI TOMASZ, Warszawa (PL); RUMIŃSKI WITALIS, Warszawa (PL); SZWAST MACIEJ, Warszawa (PL); PIROŻYŃSKI MICHAŁ, Warszawa (PL); HAN STANISŁAW, Wrocław (PL)
 (73) PRZEDSIĘBIORSTWO PRODUKCJI FARMACEUTYCZNEJ HASCO-LEK SPÓŁKA AKCYJNA, Wrocław (PL)
 (54) Inhalator do podawania leków proszkowych

B1 (11) **211542** (41) 2010 02 15
 (51) **A62B 35/00** (2006.01)
B66C 13/04 (2006.01)
E04G 21/32 (2006.01)
 (21) 385880 (22) 2008 08 13
 (72) ŁASZKIEWICZ GRZEGORZ, Łódź (PL)
 (73) ŁASZKIEWICZ GRZEGORZ, Łódź (PL)
 (54) Wózek przesuwany indywidualnego systemu ochrony i sposób zabezpieczania wózka przesuwnego przed samoczynnym wypięciem się z systemu kotwiczącego

B1 (11) **211484** (41) 2008 11 10
 (51) **B01D 9/02** (2006.01)
C30B 35/00 (2006.01)
 (21) 382328 (22) 2007 04 30
 (72) WÓJCIK JANUSZ, Gliwice (PL); SYNOWIEC PIOTR, Katowice (PL); PLEWIK ROCH, Katowice (PL)
 (73) POLITECHNIKA ŚLĄSKA, Gliwice (PL)
 (54) Układ odbioru zawiesiny produktu z krystalizatora fluidalnego

B1 (11) **211355** (41) 2007 12 10
 (51) **B01D 45/12** (2006.01)
C02F 1/38 (2006.01)
C10B 39/00 (2006.01)
 (21) 379883 (22) 2006 06 07
 (72) STRYCHAREK JAN, Zdzieszowice (PL); MAJ TADEUSZ, Zabrze (PL); HUMMER WIKTOR, Zabrze (PL)
 (73) ARCELORMITTAL POLAND SPÓŁKA AKCYJNA, Dąbrowa Górnicza (PL); BIURO PROJEKTÓW KOKSOPROJEKT SPÓŁKA Z OGRANICZONĄ ODPOWIEDZIALNOŚCIĄ, Zabrze (PL)
 (54) Sposób usuwania zanieczyszczeń z instalacji uszczelnień wodnych

B3 (11) **211551** (41) 2005 12 27
 (51) **B01D 53/04** (2006.01)
B01D 53/34 (2006.01)
B01D 53/74 (2006.01)
 (21) 368514 (22) 2004 06 15
 (61) 204946
 (72) WYSOCKI ZYGMUNT, Kraków (PL)
 (73) WYSOCKI MICHAŁ, Kraków (PL)
 (54) Instalacja do oczyszczania gazów odlotowych, system mineralizacji materiałów zawierających związki organiczne i sposób mineralizacji materiałów zawierających związki organiczne

B1 (11) **211385** (41) 2009 09 14
 (51) **B01F 5/16** (2006.01)
B01F 5/26 (2006.01)
B01F 7/04 (2006.01)
 (21) 384602 (22) 2008 03 04
 (72) MASIUK STANISŁAW, Szczecin (PL); RAKOCZY RAFAŁ, Szczecin (PL); KORDAS MARIAN, Góralice (PL); MURDZIA EDWARD, Szczecin (PL)
 (73) ZACHODNIOPOMORSKI UNIwersytet Technologiczny W SZCZECINIE, Szczecin (PL)
 (54) Pionowy mieszalnik statyczny

B1 (11) **211323** (41) 2011 01 03
 (51) **B01J 23/745** (2006.01)
B01J 23/78 (2006.01)
B01J 23/86 (2006.01)
C07C 5/333 (2006.01)
 (21) 388357 (22) 2009 06 23
 (72) SOJKA ZBIGNIEW, Kraków (PL); BIENIASZ WERONIKA, Ostrowiec Świętokrzyski (PL); SERAFIN IRMINA, Kraków (PL); KOTARBA ANDRZEJ, Kraków (PL)
 (73) UNIwersytet Jagielloński, Kraków (PL)
 (54) Katalizator ferrytowy do syntezy styrenu i sposób jego otrzymywania

B1 (11) **211449** (41) 2007 10 29
 (51) **B21D 41/02** (2006.01)
F16L 13/14 (2006.01)
 (21) 379498 (22) 2006 04 20
 (72) SOWA ZBIGNIEW, Rzeszów (PL)
 (73) ELEKTROMONTAŻ-RZESZÓW SPÓŁKA AKCYJNA, Rzeszów (PL)
 (54) Sposób i urządzenie do wytwarzania metalowych elementów rurowych o zmiennych przekrojach

B1 (11) **211439** (41) 2009 10 26
 (51) **B22F 3/11** (2006.01)
C22C 1/08 (2006.01)
 (21) 384998 (22) 2008 04 22
 (72) GRABIAN JANUSZ, Szczecin (PL); SZWEYECER MICHAŁ, Poznań (PL); GAWDZIŃSKA KATARZYNA, Szczecin (PL)
 (73) AKADEMIA MORSKA W SZCZECINIE, Szczecin (PL)
 (54) Sposób wytwarzania elementów konstrukcyjnych ze spienionych metali

B1 (11) **211537** (41) 2009 06 22
 (51) **B23B 23/00** (2006.01)
 (21) 384071 (22) 2007 12 17
 (72) TARANENKO WIKTOR, Lublin (PL); ŚWIC ANTONI, Lublin (PL); WOŁOS DARIUSZ, Lublin (PL); TARANENKO GIEORGIJ, Sewastopol (UA)
 (73) POLITECHNIKA LUBELSKA, Lublin (PL)
 (54) Konik obrabiarki

B1 (11) **211326** (41) 2010 04 26
 (51) **B23B 31/00** (2006.01)
B23B 31/30 (2006.01)
F15B 15/08 (2006.01)
 (21) 386300 (22) 2008 10 17
 (72) STOLORZ MAREK, Imielin (PL); STOLORZ MICHAŁ, Imielin (PL)
 (73) ZAKŁADY MECHANICZNE PAMET SPÓŁKA Z OGRANICZONĄ ODPOWIEDZIALNOŚCIĄ, Imielin (PL)
 (54) Zespół blokady

B1 (11) **211324** (41) 2010 04 26
 (51) **B23B 45/16** (2006.01)
B25D 9/12 (2006.01)
 (21) 386313 (22) 2008 10 20
 (72) STOLORZ MAREK, Imielin (PL); STOLORZ MICHAŁ, Imielin (PL)

(73) ZAKŁADY MECHANICZNE PAMET SPÓŁKA Z OGRANICZONĄ ODPOWIEDZIALNOŚCIĄ, Imielin (PL)

(54) Głowica udarowa

B1 (11) **211408** (41) 2008 10 27

(51) **B23D 61/02** (2006.01)

B26D 1/16 (2006.01)

B27B 33/12 (2006.01)

(21) 382274 (22) 2007 04 24

(72) WASIELEWSKI ROMAN, Tczew (PL); ORŁOWSKI KAZIMIERZ, Tczew (PL); SZYSZKOWSKI STANISŁAW, Suwałki (PL); WNUKOWSKI EDWARD, Suwałki (PL)

(73) POLITECHNIKA GDAŃSKA, Gdańsk (PL); GASSTECH PRZEDSIĘBIORSTWO PRODUKCYJNE SPÓŁKA Z OGRANICZONĄ ODPOWIEDZIALNOŚCIĄ, Suwałki (PL)

(54) Piła tarczowa z rowkami wiórowymi

B1 (11) **211350** (41) 2008 10 13

(51) **B23K 26/20** (2006.01)

B23K 1/005 (2006.01)

(21) 382164 (22) 2007 04 10

(72) KLIMPEL ANDRZEJ, Gliwice (PL); LISIECKI ALEKSANDER, Ruda Śląska (PL); JANICKI DAMIAN, Ogrodzieniec (PL)

(73) POLITECHNIKA ŚLĄSKA, Gliwice (PL)

(54) Sposób lutospawania laserowego złącza folia-rurka miedzianego absorbera kolektorów słonecznych

B3 (11) **211405** (41) 2007 08 20

(51) **B23Q 17/12** (2006.01)

B23B 29/034 (2006.01)

(21) 378968 (22) 2006 02 13

(61) 202114

(72) BAŃ STANISŁAW, Markowa (PL); BROŻEK GRZEGORZ, Kraków (PL); CHMIELEWSKI ANDRZEJ, Przeworsk (PL); JEDYNAK GRZEGORZ, Kańczuga (PL); KUKULSKI JAN, Rogóźno (PL); PAĆKO MAREK, Kraków (PL); UHL TADEUSZ, Wieliczka (PL); WIĄCEK WIESŁAW, Kańczuga (PL)

(73) AXSTONE SPÓŁKA Z OGRANICZONĄ ODPOWIEDZIALNOŚCIĄ, Kańczuga (PL)

(54) Urządzenie pochłaniające energię uderzeń

B1 (11) **211315** (41) 2007 04 30

(51) **B25D 16/00** (2006.01)

B23B 45/16 (2006.01)

(21) 380933 (22) 2006 10 30

(72) KOŁODZIEJ HENRYK, Siemianowice Śląskie (PL); PISAREK HENRYK, Katowice (PL); ŚWIŚ MIROŚLAW, Katowice (PL)

(73) MOJ SPÓŁKA AKCYJNA, Katowice (PL)

(54) Zespół udarowy hydrauliczny

B1 (11) **211519** (41) 2009 05 25

(51) **B28B 3/00** (2006.01)

C04B 16/00 (2006.01)

(21) 383827 (22) 2007 11 20

(72) WIŚNIEWSKI JANUSZ, Bydgoszcz (PL)

(73) WIŚNIEWSKI JANUSZ, Bydgoszcz (PL)

(54) Sposób wytwarzania gabarytowych produktów budowlanych

B1 (11) **211475** (41) 2011 05 23

(51) **B29C 33/60** (2006.01)

C11D 7/50 (2006.01)

C11D 3/43 (2006.01)

(21) 389511 (22) 2009 11 09

(72) GNIADY JAN, Kędzierzyn-Koźle (PL); SAJEWICZ JOLANTA, Kędzierzyn-Koźle (PL); KACZMAREK MARIAN, Żary (PL); BAJERSKI WALDEMAR, Żary (PL); KOZUPA MARIAN, Reńska Wieś (PL); BUBICZ JOLANTA, Kędzierzyn-Koźle (PL); KUBICA RENATA, Bierawa (PL);

KOSNO LUDWIK, Kędzierzyn-Koźle (PL); HAAS WITOLD,

Kędzierzyn-Koźle (PL); FISZER RENATA, Kędzierzyn-Koźle (PL)

(73) INSTYTUT CIĘŻKIEJ SYNTEZY ORGANICZNEJ BLACHOWNIA, Kędzierzyn-Koźle (PL)

(54) Sposób otrzymywania środka zwilżającego do produkcji płyt laminowanych

B1 (11) **211476** (41) 2011 05 23

(51) **B29C 33/60** (2006.01)

C11D 7/50 (2006.01)

C11D 3/43 (2006.01)

(21) 389512 (22) 2009 11 09

(72) GNIADY JAN, Kędzierzyn-Koźle (PL); SAJEWICZ JOLANTA, Kędzierzyn-Koźle (PL); KACZMAREK MARIAN, Żary (PL); BAJERSKI WALDEMAR, Żary (PL); KOZUPA MARIAN, Reńska Wieś (PL); BUBICZ JOLANTA, Kędzierzyn-Koźle (PL); KUBICA RENATA, Bierawa (PL); KOSNO LUDWIK, Kędzierzyn-Koźle (PL); HAAS WITOLD, Kędzierzyn-Koźle (PL); FISZER RENATA, Kędzierzyn-Koźle (PL)

(73) INSTYTUT CIĘŻKIEJ SYNTEZY ORGANICZNEJ BLACHOWNIA, Kędzierzyn-Koźle (PL)

(54) Środek rozdzielający do produkcji płyt laminowanych

B1 (11) **211477** (41) 2011 05 23

(51) **B29C 33/60** (2006.01)

C11D 7/50 (2006.01)

C11D 3/43 (2006.01)

(21) 389513 (22) 2009 11 09

(72) GNIADY JAN, Kędzierzyn-Koźle (PL); SAJEWICZ JOLANTA, Kędzierzyn-Koźle (PL); KACZMAREK MARIAN, Żary (PL); BAJERSKI WALDEMAR, Żary (PL); KOZUPA MARIAN, Reńska Wieś (PL); BUBICZ JOLANTA, Kędzierzyn-Koźle (PL); KUBICA RENATA, Bierawa (PL); KOSNO LUDWIK, Kędzierzyn-Koźle (PL); HAAS WITOLD, Kędzierzyn-Koźle (PL); FISZER RENATA, Kędzierzyn-Koźle (PL)

(73) INSTYTUT CIĘŻKIEJ SYNTEZY ORGANICZNEJ BLACHOWNIA, Kędzierzyn-Koźle (PL)

(54) Sposób wytwarzania środka rozdzielającego do produkcji płyt laminowanych

B1 (11) **211478** (41) 2011 05 23

(51) **B29C 33/60** (2006.01)

C11D 7/50 (2006.01)

C11D 3/43 (2006.01)

(21) 389514 (22) 2009 11 09

(72) GNIADY JAN, Kędzierzyn-Koźle (PL); SAJEWICZ JOLANTA, Kędzierzyn-Koźle (PL); KACZMAREK MARIAN, Żary (PL); BAJERSKI WALDEMAR, Żary (PL); KOZUPA MARIAN, Reńska Wieś (PL); BUBICZ JOLANTA, Kędzierzyn-Koźle (PL); KUBICA RENATA, Bierawa (PL); KOSNO LUDWIK, Kędzierzyn-Koźle (PL); HAAS WITOLD, Kędzierzyn-Koźle (PL); FISZER RENATA, Kędzierzyn-Koźle (PL)

(73) INSTYTUT CIĘŻKIEJ SYNTEZY ORGANICZNEJ BLACHOWNIA, Kędzierzyn-Koźle (PL)

(54) Środek zwilżający do produkcji płyt laminowanych

B1 (11) **211501** (41) 2008 01 21

(51) **B29C 47/26** (2006.01)

B29C 47/12 (2006.01)

(21) 380161 (22) 2006 07 11

(72) SIKORA ROBERT, Lublin (PL); TOR-ŚWIĄTEK ANETA, Lublin (PL);

KOWALSKA BEATA, Lublin (PL)

(73) POLITECHNIKA LUBELSKA, Lublin (PL)

(54) Głowica wytłaczarska

B1 (11) **211431** (41) 2006 03 20

(51) **B29D 23/20** (2006.01)

B29C 45/00 (2006.01)

C08L 101/12 (2006.01)

(21) 378332 (22) 2004 01 16

(30) 2003900292 2003 01 16 AU
 2003901342 2003 03 24 AU
 2003901952 2003 04 24 AU
 (86) 2004 01 16 PCT/AU04/00060
 (87) 2004 07 29 WO04/062896
 (72) JACOBS IAN ORDE MICHAEL, Mt. Eliza (AU)
 (73) Jacobs Ian Orde Michael, Mt. Eliza (AU)
 (54) Sposób wytwarzania elastycznych wyrobów cienkościennych

B1 (11) **211505** (41) 2008 12 08
 (51) **B32B 17/02** (2006.01)
B32B 5/14 (2006.01)
 (21) 382496 (22) 2007 05 24
 (72) HEKSELMAN MIECZYŚLAW, Milanówek (PL); TYSZKA JANUSZ, Warszawa (PL)
 (73) HEKSELMAN MIECZYŚLAW TYSZKA JANUSZ LUCIDUS SPÓŁKA CYWILNA, Warszawa (PL)
 (54) Trudnopalny materiał warstwowy na taśmy i oznakowania ostrzegawcze

B1 (11) **211393** (41) 2005 07 25
 (51) **B42D 15/10** (2006.01)
G07D 7/00 (2006.01)
 (21) 372670 (22) 2003 04 03
 (30) 02/04121 2002 04 03 FR
 (86) 2003 04 03 PCT/FR03/01052
 (87) 2003 10 09 WO03/082600
 (72) RANCIEN SANDRINE, La Murette (FR)
 (73) ARJO WIGGINS SECURITY, Issy les Moulineaux (FR)
 (54) Samoklejący albo wiążący się termicznie dokument bezpieczeństwa

B1 (11) **211504** (41) 2006 04 18
 (51) **B60R 25/06** (2006.01)
E05B 65/12 (2006.01)
 (21) 370569 (22) 2004 10 08
 (72) NIEDŹWIEDŹ ZYGMUNT, Luboń (PL)
 (73) NIEDŹWIEDŹ ZYGMUNT, Luboń (PL)
 (54) Blokada dźwigni zmiany biegów pojazdów

B1 (11) **211303** (41) 2006 04 18
 (51) **B60R 25/06** (2006.01)
E05B 65/12 (2006.01)
 (21) 370570 (22) 2004 10 08
 (72) NIEDŹWIEDŹ ZYGMUNT, Luboń (PL)
 (73) NIEDŹWIEDŹ ZYGMUNT, Luboń (PL)
 (54) Blokada dźwigni zmiany biegów pojazdu

B1 (11) **211532** (41) 2009 12 21
 (51) **B61H 9/00** (2006.01)
B61C 13/00 (2006.01)
E21F 13/02 (2006.01)
 (21) 385485 (22) 2008 06 20
 (72) GRADEK ADAM, Czeladź (PL); LEŚNIEWSKI HENRYK, Bytom (PL); KRÓL STANISŁAW, Gliwice (PL); DOBRZANIECKI PIOTR, Rybnik (PL); KACZMARCZYK KRZYSZTOF, Bojszów (PL); SUFFNER HUBERT, Żernica (PL)
 (73) INSTYTUT TECHNIKI GÓRNICZEJ KOMAG, Gliwice (PL)
 (54) Układ awaryjnego hamowania lokomotywy torowej

B1 (11) **211414** (41) 2007 10 01
 (51) **B62M 1/06** (2006.01)
 (21) 379275 (22) 2006 03 23
 (72) BRANOWSKI BOGDAN, Poznań (PL); GŁOWALA SEBASTIAN, Słupca (PL)
 (73) POLITECHNIKA POZNAŃSKA, Poznań (PL)
 (54) Pasowa przekładnia roweru

B1 (11) **211412** (41) 2008 12 08
 (51) **B63B 13/00** (2006.01)
 (21) 382958 (22) 2007 06 01
 (72) ADAMCZUK ROMUALD, Gdynia (PL); WRÓBEL KRZYSZTOF, Gdańsk (PL)
 (73) GDAŃSKA STOCZNIA REMONTOWA IM. J. PIŁSUDSKIEGO SPÓŁKA AKCYJNA, Gdańsk (PL)
 (54) Sposób i układ resztkowego usuwania powietrza ze zbiorników balastowych

B1 (11) **211575** (41) 2005 11 28
 (51) **B64D 15/20** (2006.01)
G01W 1/14 (2006.01)
 (21) 375347 (22) 2003 08 26
 (30) PA200201252 2002 08 26 DK
 (86) 2003 08 26 PCT/DK03/00556
 (87) 2004 03 04 WO04/018291
 (72) NIELSEN EVAN, Farsø (DK)
 (73) DALSGAARD NIELSEN APS, Farsø (DK)
 (54) Sposób określania niebezpieczeństwa osadzania się lodu wskutek opadów atmosferycznych, urządzenie do określania niebezpieczeństwa osadzania się lodu wskutek opadów atmosferycznych i układ do określania niebezpieczeństwa osadzania się lodu wskutek opadów atmosferycznych

B1 (11) **211452** (41) 2004 11 15
 (51) **B65B 11/00** (2006.01)
 (21) 367933 (22) 2004 05 12
 (30) 03425304.7 2003 05 13 EP
 (72) MANSUINO SERGIO, Mondovi (IT)
 (73) SOREMARTEC S.A., Arlon-Schoppach (BE)
 (54) Uszczelnione owinięcie do wyrobów spożywczych oraz sposób uszczelniającego owijania wyrobów spożywczych i instalacja do uszczelnionego owijania wyrobów spożywczych

B3 (11) **211498** (41) 2009 02 02
 (51) **B65B 51/05** (2006.01)
B65D 55/04 (2006.01)
 (21) 383041 (22) 2007 07 30
 (61) 207434
 (72) MOŚCICKA BARBARA, Warszawa (PL); MOŚCICKI JANUSZ, Warszawa (PL)
 (73) MOŚCICKA BARBARA, Warszawa (PL); MOŚCICKI JANUSZ, Warszawa (PL)
 (54) Plomba zatraskowa

B1 (11) **211364** (41) 2009 12 07
 (51) **B65B 69/00** (2006.01)
 (21) 385252 (22) 2008 05 23
 (72) BUCCI LUCA, Rumia (PL)
 (73) SZWEDA AGATA TECNO IBS, Reda (PL)
 (54) Sposób otwierania foliowego opakowania pakietu wieczek do puszek oraz urządzenie do otwierania foliowego opakowania pakietu wieczek do puszek

B1 (11) **211528** (41) 2009 12 07
 (51) **B65D 59/02** (2006.01)
F16L 55/11 (2006.01)
 (21) 385367 (22) 2008 06 05
 (72) BURYŁO SZCZEPAN, Kraków (PL)
 (73) BURYŁO SZCZEPAN GALECO PROJECT MANAGEMENT, Kraków (PL)
 (54) Złącze transportowo-magazynowe zestawu rur cienkościennych, zwłaszcza rur zwijanych z blachy

B1 (11) **211554** (41) 2008 02 04
 (51) **B65D 90/02** (2006.01)

B65D 90/50 (2006.01)**B28B 1/14** (2006.01)

- (21) 380334 (22) 2006 07 31
 (72) ŁUKOWSKI JERZY, Gdańsk (PL); STANIECKI PIOTR, Gdańsk (PL)
 (73) STANIECKA MONIKA STANIECCY, Gdańsk (PL)
 (54) Zbiornik paliwowy oraz sposób modernizacji zbiornika paliwowego

B1 (11) **211441** (41) 2010 01 04(51) **B65G 1/02** (2006.01)**B65D 19/08** (2006.01)

- (21) 385549 (22) 2008 06 30
 (72) WIĘCEK BOGDAN, Płock (PL); CHABOWSKI ANDRZEJ, Płock (PL)
 (73) WIĘCEK BOGDAN BUDMAT, Płock (PL); CHABOWSKI ANDRZEJ, Płock (PL)
 (54) Sposób magazynowania i transportu długich elementów metalowych, zwłaszcza blachodachówki oraz paleta metalowa do magazynowania i transportu długich elementów metalowych, zwłaszcza blachodachówki

B1 (11) **211328** (41) 2010 02 01(51) **B66B 9/08** (2006.01)

- (21) 385764 (22) 2008 07 28
 (72) KORECKI WIESŁAW, Wrocław (PL)
 (73) KORECKI WIESŁAW, Wrocław (PL)
 (54) Urządzenie dźwigowe do podnoszenia lub opuszczania ludzi

B1 (11) **211302** (41) 2004 03 08(51) **B66B 11/00** (2006.01)

- (21) 361942 (22) 2003 09 02
 (30) 02405768.9 2002 09 05 EP
 (72) KOCHER JOHANNES, Udligenswil (CH); HOERLER MARCO, Gordola (CH); SCHMID MICHAEL, Stans (CH)
 (73) INVENTIO AG, Hergiswil (CH)
 (54) Dźwig i sposób umieszczenia maszyny napędowej dźwigu

B1 (11) **211568** (41) 2005 03 07(51) **B66D 3/20** (2006.01)**B66D 1/08** (2006.01)**E04H 12/18** (2006.01)

- (21) 365766 (22) 2004 03 02
 (23) 2003 09 02 XI Międzynarodowy Salon Przemysłu Obronnego Kielce
 (72) PAC ALEKSANDER, Lublewo (PL); KLEIN OTTON, Gdańsk (PL); DYMARSKI CZESŁAW, Gdańsk (PL); CHMIELEWSKI JAN, Gdańsk (PL); SZYMCAKOWSKI KRZYSZTOF, Gdańsk (PL); ZWARRA ANDRZEJ, Kolbudy (PL)
 (73) PAC ALEKSANDER, Lublewo (PL)
 (54) Wciągarka

B1 (11) **211422** (41) 2008 08 04(51) **C01G 5/00** (2006.01)**B82B 3/00** (2006.01)

- (21) 381590 (22) 2007 01 24
 (72) RADOŁA RAFAŁ, Bytom (PL); STOKŁOSA WITOLD, Czerwonka-Leszczyny (PL)
 (73) NANOCO SPÓŁKA Z OGRANICZONĄ ODPOWIEDZIALNOŚCIĄ, Tarnowskie Góry (PL)
 (54) Sposób wytwarzania stężonych hydrozoli nanocząstek srebra

B1 (11) **211353** (41) 2009 05 25(51) **C01G 25/00** (2006.01)**C01G 27/00** (2006.01)**B01J 39/00** (2006.01)

- (21) 383826 (22) 2007 11 20
 (72) SMOLIK MAREK, Gliwice (PL); JAKÓBIK-KOLON AGATA, Gliwice (PL); MATWIEJEW ANDRZEJ, Gliwice (PL); PORAŃSKI MACIEJ, Gliwice (PL)

(73) POLITECHNIKA ŚLĄSKA, Gliwice (PL); ZAKŁADY POMIAROWO-BADAWCZE ENERGETYKI ENERGOPOMIAR SPÓŁKA Z OGRANICZONĄ ODPOWIEDZIALNOŚCIĄ, Gliwice (PL)
 (54) Sposób rozdziału cyrkonu i hafnu metodą wymiany jonowej

B1 (11) **211500** (41) 2005 09 05(51) **C02F 11/00** (2006.01)

- (21) 365498 (22) 2004 02 23
 (72) BYDAŁEK ANDRZEJ, Zielona Góra (PL); BYDAŁEK ADAM, Zielona Góra (PL); KOWAL EDWARD, Zielona Góra (PL); AULICH PIOTR, Zielona Góra (PL)
 (73) UNIWERSYTET ZIELONOGÓRSKI, Zielona Góra (PL)
 (54) Sposób utylizacji osadów ściekowych

B1 (11) **211298** (41) 2009 01 05(51) **C03B 19/01** (2006.01)

- (21) 382786 (22) 2007 06 28
 (72) CIECIŃSKA MAŁGORZATA, Kraków (PL); STOCH LESZEK, Wieliczka (PL)
 (73) AKADEMIA GÓRNICZO-HUTNICZA IM. STANISŁAWA STASZICA, Kraków (PL)
 (54) Sposób wytwarzania porowatych szkielek i materiałów szkłoceamicznych

B1 (11) **211440** (41) 2009 12 07(51) **C03C 3/078** (2006.01)**C03C 4/00** (2006.01)

- (21) 385258 (22) 2008 05 23
 (72) GREINER-WRONA ELŻBIETA, Kraków (PL); STABRYŁA ANNA, Kraków (PL)
 (73) AKADEMIA GÓRNICZO-HUTNICZA IM. STANISŁAWA STASZICA, Kraków (PL)
 (54) Szkło awanturynowe z kryształkami Cr₂O₃

B1 (11) **211503** (41) 2008 12 08(51) **C04B 18/12** (2006.01)

- (21) 382555 (22) 2007 06 01
 (72) NABOŻNY MARIAN, Kraków (PL); WOŹNIACKI ZDZISŁAW, Kraków (PL); NOCOŃ JERZY, Kraków (PL); PASIERB JAN, Kraków (PL); TARAS MIROSŁAW, Świdnik (PL); STACHOWICZ MAREK, Łęczna (PL); PASIERB JACEK, Kraków (PL)
 (73) SZUMIEC LUCYNA MARIA, Kraków (PL); KLIMEK ANNA DOROTA, Kraków (PL); WOŹNIACKI ZDZISŁAW, Kraków (PL); NOCOŃ JERZY, Kraków (PL); PASIERB JAN, Kraków (PL); TARAS MIROSŁAW, Świdnik (PL); STACHOWICZ MAREK, Łęczna (PL); PASIERB JACEK, Kraków (PL)
 (54) Sposób wytwarzania granulatu budowlanego z łupka przywęglowego

B1 (11) **211563** (41) 2007 06 11(51) **C07C 5/35** (2006.01)**C07C 11/22** (2006.01)

- (21) 378312 (22) 2005 12 08
 (72) ZAKRZEWSKI JERZY, Warszawa (PL); HURAS BOGUMIŁA, Warszawa (PL); KONIOR MARCIN, Kałuszyn (PL); ZDUNEK BARBARA, Warszawa (PL); BOMBIŃSKA DANUTA, Warszawa (PL); SAS AGNIESZKA, Warszawa (PL)
 (73) INSTYTUT PRZEMYSŁU ORGANICZNEGO, Warszawa (PL)
 (54) Sposób wytwarzania tert-butyloacetylenu

B1 (11) **211292** (41) 2010 06 07(51) **C07C 29/74** (2006.01)

- (21) 386702 (22) 2008 12 05
 (72) BIESZCZAD TADEUSZ, Kraków (PL); BUKAŁO PIOTR, Brzozówka (PL); CHYC MAREK, Tarnów (PL); PIEŃKOWSKI KRZYSZTOF, Tarnów (PL); GRUSZCZYŃSKI MARIAN, Koźuchów (PL); BEM SŁAWOMIR, Tarnów (PL); MUSIAŁ BRONISŁAW, Tarnów (PL);

BORUTA DARIUSZ, Tarnów (PL); SONDEJ HENRYK, Zbylitowska Góra (PL); ŁABUZ WŁADYSŁAW, Tarnów (PL); RAMIAN JACEK, Wola Stróska (PL); CHUDY MACIEJ, Rzeszów (PL)
 (73) ZAKŁADY AZOTOWE W TARNOWIE-MOŚCICACH SPÓŁKA AKCYJNA, Tarnów (PL)
 (54) Sposób otrzymywania metanolanu sodu

B1 (11) **211541** (41) 2011 06 06
 (51) **C07C 43/11** (2006.01)
C07C 41/32 (2006.01)
B01J 31/22 (2006.01)
 (21) 389654 (22) 2009 11 25
 (72) URBALA MAGDALENA, Szczecin (PL)
 (73) ZACHODNIOPOMORSKI UNIWERSYTET TECHNOLOGICZNY W SZCZECINIE, Szczecin (PL)
 (54) Sposób selektywnej syntezy eterów 1-propenylowych zawierających grupy hydroksylowe

B1 (11) **211329** (41) 2011 06 20
 (51) **C07C 47/058** (2006.01)
C07C 47/02 (2006.01)
 (21) 389787 (22) 2009 12 07
 (72) ŁODYGA ANDRZEJ, Puławy (PL); TYŃSKI PIOTR, Lutoryż (PL); MAJERCZYK ZBIGNIEW, Tarnów (PL); MINDA-DATA DOROTA, Tarnów (PL); KOZIOŁ MAGDALENA, Skrzyszów (PL); HUBICKI ZBIGNIEW, Lublin (PL)
 (73) INSTYTUT NAWOZÓW SZTUCZNYCH, Puławy (PL)
 (54) Sposób usuwania kwasu mrówkowego z roztworów przemysłowych formaldehydu

B1 (11) **211518** (41) 2008 01 21
 (51) **C07C 51/00** (2006.01)
 (21) 380248 (22) 2006 07 19
 (72) SOROKA MIROŚLAW, Wrocław (PL); GOLDEMAN WALDEMAR, Racibórz (PL); BARAŃCZAK ALEKSANDRA, Zielona Góra (PL)
 (73) POLITECHNIKA WROCŁAWSKA, Wrocław (PL)
 (54) Sposób wytwarzania kwasu [(hydroksylimino)bis(metyleno)] bisfosfonowego

B1 (11) **211345** (41) 2007 08 20
 (51) **C07C 51/255** (2006.01)
C07C 209/00 (2006.01)
 (21) 378954 (22) 2006 02 10
 (72) JOŃCZYK ANDRZEJ, Warszawa (PL); NAWROT EWELINA, Mińsk Mazowiecki (PL)
 (73) POLITECHNIKA WARSZAWSKA, Warszawa (PL)
 (54) Sposób wytwarzania chlorków (difluorometylo)trialkiloamoniowych

B1 (11) **211325** (41) 2010 06 07
 (51) **C07C 51/493** (2006.01)
C07C 67/28 (2006.01)
 (21) 386610 (22) 2008 11 26
 (72) KOŁODZIEJ HUBERT, Wrocław (PL); VOGT ANDRZEJ, Wrocław (PL); STRZELECKI STANISŁAW, Wrocław (PL); STEINMETZ GRZEGORZ, Wrocław (PL)
 (73) KOŁODZIEJ HUBERT, Wrocław (PL); VOGT ANDRZEJ, Wrocław (PL); STRZELECKI STANISŁAW, Wrocław (PL); STEINMETZ GRZEGORZ, Wrocław (PL)
 (54) Sposób wytwarzania estrów etylowych lub metylowych wyższych kwasów tłuszczowych oraz instalacja do realizacji tego sposobu

B1 (11) **211346** (41) 2007 11 26
 (51) **C07C 209/00** (2006.01)
C07C 211/29 (2006.01)
 (21) 379715 (22) 2006 05 17
 (72) JOŃCZYK ANDRZEJ, Warszawa (PL); NAWROT EWELINA, Mińsk Mazowiecki (PL)

(73) POLITECHNIKA WARSZAWSKA, Warszawa (PL)
 (54) Sposób wytwarzania soli (difluorometylo)trialkiloamoniowych zawierających lipofilowy anion

B1 (11) **211547** (41) 2005 01 10
 (51) **C07C 213/00** (2006.01)
C07C 215/16 (2006.01)
C07C 217/76 (2006.01)
C07C 217/80 (2006.01)
C08K 5/18 (2006.01)
C08F 299/04 (2006.01)
 (21) 361166 (22) 2003 07 09
 (72) TARNAWSKI WIESŁAW, Pustków (PL); KOZAK ARTUR, Brzeźnica (PL); MOTAK AGNIESZKA, Tarnów (PL)
 (73) LERG SPÓŁKA AKCYJNA, Pustków (PL)
 (54) Nowe aminy trzeciorzędowe, sposób ich otrzymywania i sposób akcelerowania utwardzania nienasyconych żywic poliestrowych

B1 (11) **211571** (41) 2006 01 09
 (51) **C07C 217/54** (2006.01)
A61K 31/21 (2006.01)
A61P 19/10 (2006.01)
 (21) 376965 (22) 2003 11 25
 (30) 60/429,105 2002 11 26 US
 (86) 2003 11 25 PCT/US03/37461
 (87) 2004 06 10 WO04/047751
 (72) MARQUIS ROBERT W., Collegeville (US); CASILLAS LINDA N., Collegeville (US); RAMANJULU JOSHI M., Collegeville (US); CALLAHAN JAMES FRANCIS, King of Prussia (US)
 (73) SMITHKLINE BEECHAM CORPORATION, Philadelphia (US)
 (54) Związek wapniolityczny, zawierająca go kompozycja farmaceutyczna i jego zastosowania

B1 (11) **211429** (41) 2005 02 07
 (51) **C07C 231/00** (2006.01)
C07C 233/44 (2006.01)
C07C 233/40 (2006.01)
C07C 235/34 (2006.01)
A61K 31/165 (2006.01)
C07D 211/06 (2006.01)
C07D 295/13 (2006.01)
A61K 31/16 (2006.01)
A61P 17/06 (2006.01)
A61P 43/00 (2006.01)
 (21) 366698 (22) 2002 02 25
 (30) MI2001A000395 2001 02 27 IT
 (86) 2002 02 25 PCT/EP02/01974
 (87) 2002 09 06 WO02/068377
 (72) ALLEGRETTI MARCELLO, L'Aquila (IT); BERTINI RICCARDO, L'Aquila (IT); BERDINI VALERIO, L'Aquila (IT); BIZZARRI CINZIA, L'Aquila (IT); CESTA MARIA CANDIDA, L'Aquila (IT); DI CIOCCIO VITO, L'Aquila (IT); CASELLI GIANFRANCO, L'Aquila (IT); COLOTTA FRANCESCO, L'Aquila (IT); GANDOLFI CARMELLO, Mediolan (IT)
 (73) DOMPÉ pha.r.ma s.p.a., L'Aquila (IT)
 (54) Zastosowanie medyczne omega-aminoalkilamidów kwasów R-2-arylo-propionowych oraz nowa klasa omega-R-2-aminoalkilamidów kwasów R-2-arylo-propionowych i sposób ich wytwarzania

B1 (11) **211388** (41) 2005 02 07
 (51) **C07C 233/60** (2006.01)
C07C 233/58 (2006.01)
C07C 233/59 (2006.01)
C07C 233/62 (2006.01)
C07D 335/12 (2006.01)
A61K 31/185 (2006.01)
A61P 35/00 (2006.01)
A61P 31/12 (2006.01)

(21) 366590 (22) 2002 07 09
 (30) PCT/EP01/07948 2001 07 10 WO
 (86) 2002 07 09 PCT/EP02/07655
 (87) 2003 01 23 WO03/006425
 (72) KRAMER BERND, Aachen (DE); LEBAN JOHANN, München (DE); GARCIA GABRIEL, München (DE); SAEB WAEL, Planegg-Martinsried (DE)
 (73) 4SC AG, Planegg-Martinsried (DE)
 (54) Związek amidowy, kompozycja farmaceutyczna zawierająca ten związek, zastosowanie związku do leczenia chorób, w których korzystne jest hamowanie dehydrogenazy dihydroorotanowej, sposób wytwarzania tego związku oraz zastosowanie aminy i bezwodnika kwasowego w tym sposobie

B1 (11) **211510** (41) 2003 02 10

(51) **C07C 331/28** (2006.01)

A61K 51/10 (2006.01)

(21) 350903 (22) 2000 03 02
 (30) 09/261,207 1999 03 03 US
 (86) 2000 03 02 PCT/US00/05433
 (87) 2000 09 08 WO00/51976
 (72) CHINN PAUL, Vista (US); GYORKOS ALBERT, Westminster (US); LABARRE MICHAEL J., San Diego (US); RUHL STEVE, San Diego (US); RYSKAMP THOMAS, Poway (US)
 (73) BIOGEN IDEC INC., San Diego (US)
 (54) Kompozycja zawierająca MX-DTPA i jej zastosowanie do wytwarzania radioznakowanego MX-DTPA

B1 (11) **211291** (41) 2007 05 14

(51) **C07D 209/82** (2006.01)

C07D 333/10 (2006.01)

C07D 409/14 (2006.01)

C08G 61/00 (2006.01)

C08G 75/00 (2006.01)

H01B 1/12 (2006.01)

(21) 377951 (22) 2005 11 03
 (72) SOŁODUCHO JADWIGA, Wrocław (PL); DOSKOCZ JACEK, Wrocław (PL); CHYLA ANTONI, Wrocław (PL)
 (73) POLITECHNIKA WROCŁAWSKA, Wrocław (PL)
 (54) Pochodna N-alkilobis(tiofeno)karbazolu i sposób wytwarzania pochodnej N-alkilobis(tiofeno)karbazolu

B1 (11) **211459** (41) 2002 12 02

(51) **C07D 213/80** (2006.01)

C07D 213/82 (2006.01)

A61K 31/4425 (2006.01)

A61K 31/455 (2006.01)

A61P 17/02 (2006.01)

A61P 17/14 (2006.01)

(21) 350327 (22) 2000 01 07
 (30) P-330768 1999 01 07 PL
 (86) 2000 01 07 PCT/IB00/00019
 (87) 2000 07 13 WO00/40559
 (72) GĘBICKI JERZY, Łódź (PL); SYSA-JĘDRZEJOWSKA ANNA, Łódź (PL); ADAMUS JAN, Łódź (PL)
 (73) PHARMENA SPÓŁKA AKCYJNA, Łódź (PL)
 (54) Zastosowanie czwartorzędowych soli pirydyniowych oraz preparat farmaceutyczny zawierający czwartorzędowe sole pirydyniowe

B1 (11) **211314** (41) 2005 09 05

(51) **C07D 223/16** (2006.01)

A61K 31/55 (2006.01)

(21) 373464 (22) 2003 04 11
 (30) 60/372,058 2002 04 12 US
 60/405,495 2002 08 23 US
 60/434,607 2002 12 18 US
 10/410,991 2003 04 10 US

(86) 2003 04 11 PCT/US03/11076

(87) 2003 10 23 WO03/086306

(72) SMITH JEFFREY, San Diego (US); SMITH BRIAN, San Diego (US)

(73) ARENA PHARMACEUTICALS, INC., San Diego (US)

(54) Pochodna benzazepiny, jej zastosowanie, zawierająca ją kompozycja farmaceutyczna oraz sposób wytwarzania tej kompozycji

B1 (11) **211333** (41) 2010 08 30

(51) **C07D 223/16** (2006.01)

A61K 31/55 (2006.01)

(62) 373464

(21) 391780 (22) 2003 04 11

(30) 60/372,058 2002 04 12 US

60/405,495 2002 08 23 US

60/434,607 2002 12 18 US

10/410,991 2003 04 10 US

(86) 2003 04 11 PCT/US03/11076

(87) 2003 10 23 WO03/086306

(72) SMITH JEFFREY, San Diego (US); SMITH BRIAN, San Diego (US)

(73) Arena Pharmaceuticals, Inc., San Diego (US)

(54) Hydrat lub solwat hydratu lub solwatu pochodnej benzazepiny, jego zastosowanie, zawierająca go kompozycja farmaceutyczna oraz sposób wytwarzania tej kompozycji

B1 (11) **211550** (41) 2006 10 02

(51) **C07D 233/44** (2006.01)

(21) 373877 (22) 2005 03 23

(72) SZTANKE KRZYSZTOF, Lublin (PL)

(73) UNIWERSYTET MEDYCZNY W LUBLINIE, Lublin (PL)

(54) Jedowodorki 1-podstawione-2-hydrazyno-4,5-dihydroimidazolu i sposób ich otrzymywania

B1 (11) **211462** (41) 2005 02 21

(51) **C07D 235/20** (2006.01)

A61K 31/4184 (2006.01)

A61P 9/12 (2006.01)

(21) 367477 (22) 2002 10 11

(30) 10153737.9 2001 10 31 DE

(86) 2002 10 11 PCT/EP02/11394

(87) 2003 05 08 WO03/037876

(72) DONSBACH KAI, Hargeshheim (DE); HOF IRMGARD, Ingelheim am Rhein (DE)

(73) BOEHRINGER INGELHEIM PHARMA GmbH & Co.KG, Ingelheim am Rhein (DE)

(54) Krystaliczna sól sodowa telmisartanu, sposób jej wytwarzania oraz jej zastosowanie

B1 (11) **211495** (41) 2004 10 18

(51) **C07D 243/02** (2006.01)

A61K 31/551 (2006.01)

A61P 25/00 (2006.01)

(21) 362029 (22) 2001 12 19

(30) P0004994 2000 12 21 HU

(86) 2001 12 19 PCT/HU01/00151

(87) 2002 06 27 WO02/50044

(72) LING ISTVÁN, Budapeszt (HU); BARKÓCZY JÓZSEF, Budapeszt (HU); SIMIG GYULA, Budapeszt (HU); GREFF ZOLTÁN, Budapeszt (HU); RÁTKAI ZOLTÁN, Budapeszt (HU); SZABÓ GÉZA, Budapeszt (HU); VÉGH MIKLOS, Budapeszt (HU); GIGLER GÁBOR, Budapeszt (HU); SZÉNÁSI GÁBOR, Budapeszt (HU); MARTONNÉ MARKÓ BERNADETT, Budapeszt (HU); LÉVAY GYÖRGY, Budapeszt (HU); HARSING LÁSZLÓ GÁBOR, Budapeszt (HU)

(73) EGIS GYÓGYSZERGYÁR RT., Budapeszt (HU)
 (54) Pochodne 2,3-benzodiazepiny, kompozycja farmaceutyczna zawierająca te pochodne jako składnik aktywny i ich zastosowanie

B1 (11) **211572** (41) 2004 11 29

(51) **C07D 249/08** (2006.01)

(21) 363756 (22) 2001 03 23
 (86) 2001 03 23 PCT/HU01/00033
 (87) 2002 10 03 WO02/76955
 (72) KREIDL JÁNOS, Budapeszt (HU); CZIBULA LÁSZLÓ,
 Budapeszt (HU); SZÁNTAY CSABA, Budapeszt (HU);
 FARKAS JENŐNÉ, Budapeszt (HU); DEUTSCHNÉ JUHÁSZ IDA,
 Budapeszt (HU); HEGEDŰS ISTVAN, Budapeszt (HU); WERKNÉ PAPP
 ÉVA, Budapeszt (HU); NAGYNÉ BAGDY JUDIT, Budapeszt (HU);
 PILLER ÁGNES, Budapeszt (HU)
 (73) RICHTER GEDEON VEGYÉSZETI GYÁR RT., Budapeszt (HU)
 (54) Sposób wytwarzania monohydratu i krystalicznej odmiany
 flukonazolu

B1 (11) **211516** (41) 2005 11 14
 (51) **C07D 251/12** (2006.01)
 (21) 367852 (22) 2004 05 10
 (72) KAMIŃSKI ZBIGNIEW, Łódź (PL); PAPINI ANNA MARIA,
 Florencja (IT); KOLESIŃSKA BEATA, Łódź (PL); KOLESIŃSKA
 JUSTYNA, Łódź (PL); JASTRZĄBEK KONRAD, Łódź (PL)
 (73) POLITECHNIKA ŁÓDZKA, Łódź (PL); KAMIŃSKI ZBIGNIEW,
 Łódź (PL); KOLESIŃSKA BEATA, Łódź (PL); Università degli Studi di
 Firenze, Florencja (IT)
 (54) Sposób wytwarzania soli triazynyloamoniowych

B1 (11) **211562** (41) 2003 02 10
 (51) **C07D 263/32** (2006.01)
C07C 275/34 (2006.01)
C07C 275/40 (2006.01)
C07C 275/42 (2006.01)
A61K 31/277 (2006.01)
A61K 31/421 (2006.01)
A61P 31/12 (2006.01)
A61P 37/00 (2006.01)
A61P 35/00 (2006.01)
A61P 29/00 (2006.01)
A61P 11/06 (2006.01)
 (21) 350911 (22) 2000 03 17
 (30) 60/125,507 1999 03 19 US
 60/174,882 2000 01 07 US
 (86) 2000 03 17 PCT/US00/07129
 (87) 2000 09 28 WO00/56331
 (72) STAMOS DEAN, Framingham (US); TRUDEAU MARTIN,
 Tewksbury (US); BETHIEL SCOTT, Cambridge (US); BADIA MICHAEL,
 Bedford (US); SAUNDERS JEFFREY, Acton (US)
 (73) VERTEX PHARMACEUTICALS INCORPORATED, Cambridge (US)
 (54) Związki, zawierające je kompozycje oraz ich zastosowania

B1 (11) **211338** (41) 2004 05 17
 (51) **C07D 281/16** (2006.01)
C07D 295/10 (2006.01)
 (21) 355726 (22) 2001 01 24
 (30) P0000283 2000 01 25 HU
 (86) 2001 01 24 PCT/HU01/00010
 (87) 2001 08 02 WO01/55125
 (72) BÓZSING DÁNIEL, Budapeszt (HU); KOVÁNYINÉ LAX GYÖRGYI,
 Budapeszt (HU); SIMIG GYULA, Budapeszt (HU); RÁKOCZY
 GYÖRGYNE, Budapeszt (HU); TÖMPE PÉTER, Budapeszt (HU);
 KRASZNAI GYÖRGY, Budapeszt (HU); VERECZKEYNÉ DONÁTH
 GYÖRGYI, Budapeszt (HU); NAGY KÁLMÁN, Budapeszt (HU)
 (73) EGIS GYÓGYSZERGYÁR RT., Budapeszt (HU)
 (54) Sposób otrzymywania quetiapiny i związki przejściowe do tego
 procesu

B1 (11) **211434** (41) 2009 11 23
 (51) **C07D 295/037** (2006.01)
 (21) 385144 (22) 2008 05 09
 (72) PERNAK JULIUSZ, Poznań (PL); RATKA JUSTYNA, Ostrowo (PL);
 PACZESNA NINA, Poznań (PL)

(73) POLITECHNIKA POZNAŃSKA, Poznań (PL)
 (54) Sole morfoliniowe oraz sposób wytwarzania soli morfoliniowych

B1 (11) **211436** (41) 2010 06 21
 (51) **C07D 295/037** (2006.01)
 (21) 386725 (22) 2008 12 08
 (72) PERNAK JULIUSZ, Poznań (PL); PACZESNA NINA, Poznań (PL)
 (73) POLITECHNIKA POZNAŃSKA, Poznań (PL)
 (54) Sole 4-benzyl-4-metylmorfoliniowe z anionem organicznym
 oraz sposób wytwarzania soli 4-benzyl-4-metylmorfoliniowych
 z anionem organicznym

B1 (11) **211437** (41) 2010 06 21
 (51) **C07D 295/037** (2006.01)
 (21) 386726 (22) 2008 12 08
 (72) PERNAK JULIUSZ, Poznań (PL); PACZESNA NINA, Poznań (PL)
 (73) POLITECHNIKA POZNAŃSKA, Poznań (PL)
 (54) Sacharyniany i acesulfamy morfoliniowe oraz sposób wytwa-
 rzania sacharynianów i acesulfamów morfoliniowych

B1 (11) **211540** (41) 2011 05 23
 (51) **C07D 301/00** (2006.01)
C07D 301/12 (2006.01)
C07D 303/00 (2006.01)
 (21) 389568 (22) 2009 11 16
 (72) WRÓBLEWSKA AGNIESZKA, Szczecin (PL); FAJDEK ANNA,
 Witnica (PL); MILCHERT EUGENIUSZ, Szczecin (PL)
 (73) ZACHODNIOPOMORSKI UNIwersytet Technologiczny
 W SZCZECINIE, Szczecin (PL)
 (54) Sposób otrzymywania 2-metyloglicydołu

B1 (11) **211300** (41) 2005 09 05
 (51) **C07D 311/04** (2006.01)
A61K 31/352 (2006.01)
A61P 35/00 (2006.01)
 (21) 373577 (22) 2003 04 11
 (30) 60/373,454 2002 04 17 US
 60/410,682 2002 09 13 US
 (86) 2003 04 11 PCT/US03/11432
 (87) 2003 10 30 WO03/088903
 (72) MCDONALD ANDREW, San Francisco (US); BERGENES
 GUSTAVE, Pacifica (US); FENG BAINIAN, Foster City (US); MORGANS
 DAVID J.C. JR., Los Altos (US); KNIGHT STEVEN DAVID,
 King of Prussia (US); NEULANDER KENNETH A.,
 King of Prussia (US); DHANAK DASHYANT, King of Prussia (US);
 BROOK CHRISTOPHER S., King of Prussia (US)
 (73) CYTOKINETICS, INC., South San Francisco (US); SMITHKLINE
 BEECHAM CORPORATION, Philadelphia (US)
 (54) Związek i kompozycja zawierająca ten związek

B1 (11) **211340** (41) 2005 10 03
 (51) **C07D 403/06** (2006.01)
C07D 409/14 (2006.01)
A61K 31/505 (2006.01)
A61P 25/28 (2006.01)
 (21) 374224 (22) 2003 05 16
 (30) 02010217.4 2002 05 16 EP
 (86) 2003 05 16 PCT/EP03/05151
 (87) 2003 11 27 WO03/097637
 (72) BUETTELDMANN BERND, Schopfheim (DE); HEITZ NEIDHART
 MARIE-PAULE, Hagenthal le Bas (FR); JAESCHKE GEORG,
 Bazylea (CH); PINARD EMMANUEL, Linsdorf (FR)
 (73) F. HOFFMANN-LA ROCHE AG, Bazylea (CH)
 (54) Pochodne (imidazol-1-ilometylo)pirydazyny, lek zawierający te
 pochodne, sposób wytwarzania i zastosowanie tych pochodnych

B1 (11) **211341** (41) 2004 05 17
 (51) **C07D 403/12** (2006.01)

C07D 495/04 (2006.01)

C07D 471/04 (2006.01)

C07D 487/04 (2006.01)

C07D 498/04 (2006.01)

A61K 31/55 (2006.01)

A61P 13/00 (2006.01)

(21) 355808 (22) 2001 01 04

(30) 0000079.4 2000 01 05 GB

(86) 2001 01 04 PCT/GB01/00023

(87) 2001 07 12 WO01/49682

(72) ASHWORTH DOREEN MARY, Southampton (GB); PITT GARY ROBERT WILLIAM, Tidworth (GB); HUDSON PETER, Southampton

(GB); YEA CHRISTOPHER MARTYN, Romsey (GB); FRANKLIN

RICHARD JEREMY, Wokingham (GB)

(73) VANTIA LIMITED, Chilworth (GB)

(54) Skondensowane azepiny, zawierające je kompozycje farmaceutyczne i ich zastosowanie

B1 (11) **211464** (41) 2005 10 17

(51) **C07D 451/14** (2006.01)

(21) 374447 (22) 2003 03 21

(30) P200200713 2002 03 26 ES

(86) 2003 03 21 PCT/IB03/01058

(87) 2003 10 02 WO03/080606

(72) DALMASES BARJOAN PERE, Sant Feliu De Llobregat (ES); PUIG TORRES SALVADOR, Barcelona (ES)

(73) INKE, S.A., Castellbisbal (ES)

(54) Sposób wytwarzania granisetronu, lub jego farmaceutycznie dopuszczalnej soli

B1 (11) **211318** (41) 2010 12 06

(51) **C07D 487/04** (2006.01)

(62) 359183

(21) 392725 (22) 2001 05 31

(30) 0013488.2 2000 06 02 GB

0002102-2 2000 06 06 SE

(86) 2001 05 31 PCT/SE01/01241

(87) 2001 12 06 WO01/92263

(72) LARSSON ULF, Södertälje (SE); MAGNUSSON MATTIAS, Södertälje (SE); MUSIL TIBOR, Södertälje (SE); PALMGREN

ANDREAS, Södertälje (SE)

(73) ASTRAZENECA AB, Södertälje (SE)

(54) Nowe związki pośrednie do syntezy związków triazolopiryminy oraz sposób ich wytwarzania

B1 (11) **211351** (41) 2005 04 18

(51) **C07D 495/04** (2006.01)

A61K 31/505 (2006.01)

A61K 31/519 (2006.01)

A61P 37/06 (2006.01)

(21) 369232 (22) 2002 07 24

(30) 0118479.5 2001 07 28 GB

(86) 2002 07 24 PCT/GB02/03399

(87) 2003 02 13 WO03/011868

(72) REYNOLDS RACHEL HEULWEN, Loughborough (GB);

INGALL ANTHONY HOWARD, Loughborough (GB); RASUL

RUKHSANA TASNEEM, Loughborough (GB); GUILLE SIMON DAVID,

Loughborough (GB); COOPER MARTIN EDWARD, Loughborough (GB)

(73) ASTRAZENECA AB, Södertälje (SE)

(54) Pochodne tienopiryminodionu, środek farmaceutyczny i zastosowanie pochodnych tienopiryminodionu

B1 (11) **211483** (41) 2006 02 06

(51) **C07H 17/08** (2006.01)

A61K 31/70 (2006.01)

A61P 33/00 (2006.01)

(21) 377497 (22) 2003 12 19

(30) 0229804.0 2002 12 20 GB

(86) 2003 12 19 PCT/EP03/14613

(87) 2004 07 08 WO04/056844

(72) MAIENFISH PETER, Bazylea (CH); MURPHY KESSABI FIONA,

Bazylea (CH); CASSAYRE JÉRÔME, Bazylea (CH); QUARANTA

LAURA, Bazylea (CH); PITTERNA THOMAS, Bazylea (CH); HUETER

OTTMAR FRANZ, Bazylea (CH); JUNG PIERRE, Bazylea (CH)

(73) SYNGENTA PARTICIPATIONS AG, Bazylea (CH)

(54) Awermektyna B1 i jej pochodne monosacharydowe, środek do zwalczania szkodników, sposób zwalczania szkodników i zastosowanie kompozycji

B1 (11) **211566** (41) 2006 01 09

(51) **C07H 21/00** (2006.01)

(21) 376926 (22) 2003 11 19

(30) 2002-334731 2002 11 19 JP

(86) 2003 11 19 PCT/JP03/14748

(87) 2004 06 03 WO04/046161

(72) KOIZUMI MAKOTA, Tokio (JP); MORITA KOJI, Tokio (JP)

(73) SANKYO COMPANY, LIMITED, Tokio (JP)

(54) Analog 2',5'-oligoadenylanowy, kompozycja farmaceutyczna zawierająca analog 2',5'-oligoadenylanowy oraz zastosowanie analogu 2',5'-oligoadenylanowego

B1 (11) **211502** (41) 2005 11 14

(51) **C07K 1/113** (2006.01)

C07K 14/61 (2006.01)

(21) 374917 (22) 2003 08 26

(30) 60/406,553 2002 08 28 US

(86) 2003 08 26 PCT/US03/26498

(87) 2004 04 15 WO04/031213

(72) RATHORE ANURAG S., Thousand Oaks (US); LYLE STEPHEN B.,

Marcellus (US); STEINMEYER DAVID E., Clarkson Valley (US); ALLEN

SCOTT I., St. Peters (US); MEYER JOHN, Ellisville (US);

BOYLE DENIS M., Marthasville (US); BUCKLEY JOHN J., Ofallon (US);

JOHNSON GARY V., St. Charles (US)

(73) PHARMACIA CORPORATION, St. Louis (US)

(54) Sposób obniżania zawartości zanieczyszczenia oznaczającego trisarczkową izoformę, powstającego podczas rekombinacyjnego wytwarzania polipeptydu B-2036

B1 (11) **211506** (41) 2006 01 23

(51) **C07K 5/06** (2006.01)

C07D 209/42 (2006.01)

C07K 5/02 (2006.01)

(21) 377220 (22) 2004 02 27

(30) 03290486.4 2003 02 28 EP

(86) 2004 02 27 PCT/FR04/00445

(87) 2004 09 16 WO04/078708

(72) DUBUFFET THIERRY, Autretot (FR); LANGLOIS PASCAL, Saint Jean De La Neuville (FR)

(73) LES LABORATOIRES SERVIER, Courbevoie (FR)

(54) Sposób otrzymywania związków kwasu (2S, 3aS, 7aS)-1-[(S)-alanilo]-oktahydro-1H-indolo-2-karboksylowego i ich zastosowanie w syntezie perindoprilu oraz związek przejściowy

B1 (11) **211507** (41) 2006 10 30

(51) **C07K 5/06** (2006.01)

C07K 5/02 (2006.01)

C07D 209/42 (2006.01)

(21) 379627 (22) 2004 08 27

(30) 03292133.0 2003 08 29 EP

(86) 2004 08 27 PCT/FR04/02198

(87) 2005 03 17 WO05/023843

(72) DUBUFFET THIERRY, Autretot (FR); LECOUBE JEAN-PIERRE, Le Havre (FR)

(73) LES LABORATOIRES SERVIER, Courbevoie (FR)
 (54) Sposób wytwarzania perindoprilu oraz jego farmaceutycznie dopuszczalnych soli

B1 (11) **211508** (41) 2006 10 30
 (51) **C07K 5/06** (2006.01)
C07K 5/02 (2006.01)
C07D 209/42 (2006.01)
 (21) 379628 (22) 2004 08 27
 (30) 03292132.2 2003 08 29 EP
 (86) 2004 08 27 PCT/FR04/02197
 (87) 2005 03 17 WO05/023842
 (72) DUBUFFET THIERRY, Autretot (FR); LECOUBE JEAN-PIERRE, Le Havre (FR)
 (73) LES LABORATOIRES SERVIER, Courbevoie (FR)
 (54) Sposób otrzymywania perindoprilu i jego farmaceutycznie dopuszczalnych soli

B1 (11) **211509** (41) 2006 10 30
 (51) **C07K 5/06** (2006.01)
C07K 5/02 (2006.01)
C07D 209/42 (2006.01)
 (21) 379629 (22) 2004 08 27
 (30) 03292131.4 2003 08 29 EP
 (86) 2004 08 27 PCT/FR04/02196
 (87) 2005 03 17 WO05/023841
 (72) DUBUFFET THIERRY, Autretot (FR); LECOUBE JEAN-PIERRE, Le Havre (FR)
 (73) LES LABORATOIRES SERVIER, Courbevoie (FR)
 (54) Sposób otrzymywania perindoprilu oraz jego farmaceutycznie dopuszczalnych soli

B1 (11) **211491** (41) 2006 10 30
 (51) **C07K 5/06** (2006.01)
C07K 5/02 (2006.01)
C07D 209/42 (2006.01)
 (21) 379630 (22) 2004 06 28
 (30) 03291600.9 2003 06 30 EP
 (86) 2004 06 28 PCT/FR04/01638
 (87) 2005 01 20 WO05/005461
 (72) DUBUFFET THIERRY, Autretot (FR); LECOUBE JEAN-PIERRE, Le Havre (FR)
 (73) LES LABORATOIRES SERVIER, Courbevoie (FR)
 (54) Sposób otrzymywania perindoprilu i jego farmaceutycznie dopuszczalnych soli

B1 (11) **211485** (41) 2007 01 22
 (51) **C07K 5/06** (2006.01)
C07D 209/12 (2006.01)
 (21) 380410 (22) 2004 12 09
 (30) 03293084.4 2003 12 10 EP
 (86) 2004 12 09 PCT/FR04/03166
 (87) 2005 07 21 WO05/066198
 (72) DUBUFFET THIERRY, Autretot (FR); LECOUBE JEAN-PIERRE, Le Havre (FR)
 (73) LES LABORATOIRES SERVIER, Courbevoie (FR)
 (54) Sposób syntezy perindoprilu i jego farmaceutycznie dopuszczalnych soli

B1 (11) **211458** (41) 2006 03 06
 (51) **C07K 7/06** (2006.01)
C07K 7/08 (2006.01)
C07K 5/00 (2006.01)
A61K 38/08 (2006.01)
A61K 38/10 (2006.01)
A61K 38/06 (2006.01)
A61P 37/00 (2006.01)

A61P 37/02 (2006.01)
A61P 37/06 (2006.01)
A61P 3/10 (2006.01)
A61P 19/02 (2006.01)
 (21) 378195 (22) 2004 02 13
 (30) 60/447,949 2003 02 14 US
 (86) 2004 02 13 PCT/US04/04389
 (87) 2004 09 02 WO04/073625
 (72) OLSON GARY L., Moutainside (US); COOK CHARLES M., Mendham (US); SELF CHRISTOPHER R., West Caldwell (US)
 (73) PROVID PHARMACEUTICALS, INC., Piscataway (US)
 (54) Związki, kompozycja farmaceutyczna zawierająca je oraz zastosowanie związków

B1 (11) **211454** (41) 2005 09 19
 (51) **C08F 20/34** (2006.01)
C08F 20/60 (2006.01)
C08F 30/02 (2006.01)
C09D 5/16 (2006.01)
 (21) 373870 (22) 2003 07 16
 (30) 02255612.0 2002 08 09 EP
 (86) 2003 07 16 PCT/EP03/07693
 (87) 2004 03 04 WO04/018533
 (72) LINES ROBERT, Ponteland (GB); PRICE CLAYTON, Newcastle upon Tyne (GB)
 (73) AKZO NOBEL COATINGS INTERNATIONAL B.V., Arnhem (NL)
 (54) Polimer nierozpuszczalny w wodzie morskiej, sposób wytwarzania takiego polimeru oraz przeciwporostowa kompozycja powłokowa

B1 (11) **211460** (41) 2007 04 16
 (51) **C08F 220/32** (2006.01)
C08F 290/06 (2006.01)
D21H 19/62 (2006.01)
 (21) 380996 (22) 2003 11 07
 (30) 02/13999 2002 11 08 FR
 (86) 2003 11 07 PCT/IB03/05082
 (87) 2004 05 21 WO04/041883
 (72) GANE PATRICK, Rothrist (CH); BURI MATTHIAS, Rothrist (CH); KAESSBERGER MICHAEL, Sempach (CH)
 (73) OMYA DEVELOPMENTS AG, Oftringen (CH)
 (54) Zastosowanie słabo jonowego kopolimeru, aktywator polysku, sposób rozdrabniania materiału mineralnego, wodna zawiesina materiału mineralnego i jej zastosowanie oraz sposób wytwarzania powłok barwnych

B1 (11) **211433** (41) 2010 03 29
 (51) **C08F 230/08** (2006.01)
C08F 290/06 (2006.01)
D21H 19/62 (2006.01)
 (62) 380996
 (21) 390343 (22) 2003 11 07
 (30) 02/13999 2002 11 08 FR
 (86) 2003 11 07 PCT/IB03/05082
 (87) 2004 05 21 WO04/041883
 (72) GANE PATRICK A.C., Rothrist (CH); BURI MATTHIAS, Rothrist (CH); KAESSBERGER MICHAEL, Sempach (CH)
 (73) OMYA DEVELOPMENT AG, Oftringen (CH)
 (54) Zastosowanie słabo jonowego kopolimeru, aktywator polysku, sposób rozdrabniania materiału mineralnego, wodna zawiesina materiału mineralnego i jej zastosowanie oraz sposób wytwarzania powłok barwnych

B1 (11) **211432** (41) 2010 03 29
 (51) **C08F 230/08** (2006.01)
C08F 290/06 (2006.01)
D21H 19/62 (2006.01)

(62) 380996
 (21) 390344 (22) 2003 11 07
 (30) 02/13999 2002 11 08 FR
 (86) 2003 11 07 PCT/IB03/05082
 (87) 2004 05 21 WO/04/041883
 (72) GANE PATRICK A.C., Rothrist (CH); BURI MATTHIAS, Rothrist (CH);
 KAESSBERGER MICHAEL, Sempach (CH)
 (73) OMYA DEVELOPMENT AG, Oftringen (CH)
 (54) Zastosowanie słabo jonowego kopolimeru, aktywator polysku,
 sposób rozdrabniania materiału mineralnego, wodna zawiesina
 materiału mineralnego i jej zastosowanie oraz sposób wytwarzania
 powłok barwnych

B1 (11) **211521** (41) 2008 03 17
 (51) **C08F 283/12** (2006.01)
C08G 77/08 (2006.01)
 (21) 380737 (22) 2006 09 10
 (72) MACIEJEWSKI HIERONIM, Poznań (PL); MARCINIEC BOGDAN,
 Swarzędz (PL); SZUBERT KAROL, Kicin (PL); PERNAK JULIUSZ,
 Poznań (PL)
 (73) FUNDACJA UNIwersYTETU IM. ADAMA MICKIEWICZA
 W POZNANIU, Poznań (PL)
 (54) Sposób otrzymywania modyfikowanych polisiloksanów

B1 (11) **211365** (41) 2010 03 01
 (51) **C08G 8/10** (2006.01)
C08G 8/28 (2006.01)
C09B 69/10 (2006.01)
 (21) 385905 (22) 2008 08 18
 (72) PERNAK JULIUSZ, Poznań (PL); KOT MARIUSZ, Wolin (PL)
 (73) POLITECHNIKA POZNAŃSKA, Poznań (PL)
 (54) Sposób wytwarzania barwnych żywic fenolowo-formaldehido-
 wych zawierających ciecz jonową o kationie amoniowym lub piry-
 dyniowym lub fosfoniowym i anionie fenolosulfoftaleinianowym

B1 (11) **211443** (41) 2010 07 05
 (51) **C08G 8/10** (2006.01)
C08G 8/28 (2006.01)
C08J 5/24 (2006.01)
 (21) 386932 (22) 2008 12 29
 (72) KAŁĘDKOWSKI BRONISŁAW, Kędzierzyn-Koźle (PL); JASIŃSKI
 EDWARD, Pustków (PL); SZEMIENI MARIUSZ, Kędzierzyn-Koźle (PL);
 NAPIÓRKOWSKI SŁAWOMIR, Rydułtowy (PL); SKÓRKA TOMASZ,
 Kuźnia Raciborska (PL); GOLISZEWSKA HALINA, Pustków (PL);
 KANIA DANUTA, Brzeźnica (PL); BIENIEK GRAŻYNA,
 Stary Ujazd (PL); ŁOZIŃSKI BOLESŁAW, Kędzierzyn-Koźle (PL);
 FISZER RENATA, Kędzierzyn-Koźle (PL)
 (73) INSTYTUT CIĘŻKIEJ SYNTEZY ORGANICZNEJ BLACHOWNIA,
 Kędzierzyn-Koźle (PL); LERG SPÓŁKA AKCYJNA, Pustków (PL)
 (54) Sposób syntezy żywicy fenolowo-formaldehydowej

B1 (11) **211366** (41) 2010 03 01
 (51) **C08G 12/12** (2006.01)
C08G 12/40 (2006.01)
C09B 69/10 (2006.01)
 (21) 385918 (22) 2008 08 20
 (72) PERNAK JULIUSZ, Poznań (PL); KOT MARIUSZ, Wolin (PL)
 (73) POLITECHNIKA POZNAŃSKA, Poznań (PL)
 (54) Sposób wytwarzania barwnych żywic mocznikowo-formaldehy-
 dowych zawierających ciecz jonową o kationie amoniowym lub piry-
 dyniowym lub fosfoniowym i anionie fenolosulfoftaleinianowym

B1 (11) **211442** (41) 2010 07 05
 (51) **C08G 14/10** (2006.01)
C08J 5/24 (2006.01)
B32B 27/42 (2006.01)
D21H 17/48 (2006.01)

D21H 17/51 (2006.01)

B44C 5/04 (2006.01)

(21) 386934 (22) 2008 12 29
 (72) KAŁĘDKOWSKI BRONISŁAW, Kędzierzyn-Koźle (PL); JASIŃSKI
 EDWARD, Pustków (PL); SZEMIENI MARIUSZ, Kędzierzyn-Koźle (PL);
 GRZYTA MARIAN, Kędzierzyn-Koźle (PL); BALCEROWIAK WOJCIECH,
 Kędzierzyn-Koźle (PL); NAPIÓRKOWSKI SŁAWOMIR,
 Rydułtowy (PL); GOLISZEWSKA HALINA, Pustków (PL);
 JERZYKIEWICZ MARIA, Wrocław (PL); BIENIEK GRAŻYNA,
 Stary Ujazd (PL); ŁOZIŃSKI BOLESŁAW, Kędzierzyn-Koźle (PL)
 (73) INSTYTUT CIĘŻKIEJ SYNTEZY ORGANICZNEJ BLACHOWNIA,
 Kędzierzyn-Koźle (PL); LERG SPÓŁKA AKCYJNA, Pustków (PL)
 (54) Sposób syntezy żywicy fenolowej do laminatów

B1 (11) **211561** (41) 2002 09 23
 (51) **C08G 18/08** (2006.01)
C08J 9/00 (2006.01)
C08K 3/04 (2006.01)
 (21) 349883 (22) 2000 02 02
 (30) 60/118,319 1999 02 02 US
 (86) 2000 02 02 PCT/US00/02703
 (87) 2000 08 10 WO00/46284
 (72) VAN DEN BOSCH RONALD J.M., Axel (NL); DE VOS HANS A.G.,
 Terneuzen (NL)
 (73) DOW GLOBAL TECHNOLOGIES INC., Midland (US)
 (54) Sposób wytwarzania twardych pianek poliuretanowych

B1 (11) **211497** (41) 2006 10 16
 (51) **C08G 59/02** (2006.01)
C07D 303/16 (2006.01)
C08G 63/66 (2006.01)
C08J 3/24 (2006.01)
C07D 301/12 (2006.01)
C07D 301/14 (2006.01)
 (21) 374394 (22) 2005 04 14
 (72) BOŃCZA-TOMASZEWSKI ZBIGNIEW, Warszawa (PL); PENCZEK
 PIOTR, Warszawa (PL); RUCIŃSKA KATARZYNA, Warszawa (PL);
 ROŚIŃSKA JOLANTA, Skierniewice (PL); BANKOWSKA ANNA,
 Warszawa (PL); NISKA ANNA, Warszawa (PL)
 (73) INSTYTUT CHEMII PRZEMYSŁOWEJ IM. PROF. IGNACEGO
 MOŚCICKIEGO, Warszawa (PL)
 (54) Spoiwo do kompozycji powłokowych sieciowanych fotokatio-
 nowo i sposób wytwarzania tego spoiwa

B1 (11) **211407** (41) 2005 07 11
 (51) **C08G 63/48** (2006.01)
C08G 63/668 (2006.01)
C09D 167/08 (2006.01)
 (21) 371978 (22) 2003 01 28
 (30) 02447015.5 2002 01 30 EP
 (86) 2003 01 28 PCT/EP03/00846
 (87) 2003 08 07 WO03/064498
 (72) OOSTVEEN EVERARDUS ARNOLDUS, Wageningen (NL);
 WEIJNEN JOHN, Alphen aan den Rijn (NL); VAN HAVEREN JACCO,
 Wageningen (NL); GILLARD MICHEL, Louvain-La-Neuve (BE)
 (73) SIGMA COATINGS B.V., Uithoorn (NL)
 (54) Poliester, sposób wytwarzania poliestru, jego zastosowanie
 oraz farba alkidowa

B1 (11) **211517** (41) 2005 05 30
 (51) **C08G 63/52** (2006.01)
C08G 63/553 (2006.01)
C08G 63/48 (2006.01)
C08G 63/20 (2006.01)
 (21) 363586 (22) 2003 11 20
 (72) KULAWSKI JERZY, Gliwice (PL); KUBICA STEFAN, Zabrze (PL);
 DROBIONKA JOANNA, Gliwice (PL); NOWICKA-NOWAK MARZENA,
 Gliwice (PL)

(73) INSTYTUT INŻYNIERII MATERIAŁÓW POLIMEROWYCH I BARWNIKÓW, Toruń (PL)
 (54) Sposób wytwarzania tereftalowych żywic poliestrowych

B1 (11) **211367** (41) 2010 03 01

(51) **C08G 63/78** (2006.01)
C08G 63/91 (2006.01)
C09B 69/10 (2006.01)

(21) 385919 (22) 2008 08 20
 (72) PERNAK JULIUSZ, Poznań (PL); KOT MARIUSZ, Wolin (PL)
 (73) POLITECHNIKA POZNAŃSKA, Poznań (PL)
 (54) Sposób wytwarzania barwnych żywic poliestrowych zawierających ciecz jonową o kationie amoniowym lub pirydyniowym lub fosfoniowym i anionie fenolosulfoftaleinianowym

B1 (11) **211337** (41) 2002 08 26

(51) **C08G 65/324** (2006.01)
C08L 63/00 (2006.01)

(21) 349746 (22) 1999 12 29
 (30) 09/223,549 1998 12 30 US
 (86) 1999 12 29 PCT/EP99/10495
 (87) 2000 07 13 WO00/40638
 (72) ADDICKS GLYNDA, Sugar Land (US); BACK GAYLE EDWARD, Houston (US); ELMORE JIMMY D., Houston (US); FRIED HERBERT ELLIOTT, Houston (US); WANG PEN-CHUNG, Houston (US)
 (73) RESOLUTION RESEARCH NEDERLAND B.V., Amsterdam (NL)
 (54) Sposób wytwarzania kompozycji kwasów polikarboksylowych

B1 (11) **211529** (41) 2010 09 13

(51) **C08J 3/03** (2006.01)
C08K 5/00 (2006.01)
C08K 3/04 (2006.01)
C08K 7/00 (2006.01)
C08L 101/12 (2006.01)

(21) 387455 (22) 2009 03 10
 (72) WIECZOREK STEFAN, Warszawa (PL); HOŁYST ROBERT, Warszawa (PL); XIN XIA, Warszawa (PL); LI HONGGUANG, Warszawa (PL)
 (73) INSTYTUT CHEMII FIZYCZNEJ POLSKIEJ AKADEMII NAUK, Warszawa (PL)
 (54) Sposób wytwarzania uporządkowanych struktur surfaktantów, zawierających wbudowane nanorurki węglowe

B1 (11) **211373** (41) 2011 01 31

(51) **C08J 3/03** (2006.01)
C08K 5/103 (2006.01)
C09D 5/02 (2006.01)

(21) 388658 (22) 2009 07 29
 (72) TIC WILHELM JAN, Kędzierzyn-Koźle (PL); HRECZUCH WIESŁAW, Kędzierzyn-Koźle (PL); GUZIAŁOWSKA JOANNA, Opole (PL)
 (73) POLITECHNIKA OPOLSKA, Opole (PL)
 (54) Sposób wytwarzania wodorocieczalnej kompozycji lateksowej

B1 (11) **211511** (41) 2008 04 28

(51) **C08K 3/34** (2006.01)
C08K 9/02 (2006.01)

(21) 380922 (22) 2006 10 27
 (72) STECHMAN MARTA, Gliwice (PL); LEGUTKO MARIAN, Gliwice (PL)
 (73) INSTYTUT NAWOZÓW SZTUCZNYCH, Puławy (PL)
 (54) Sposób wytwarzania prekursorów nanowypełniaczy do plastymerów i elastomerów

B1 (11) **211489** (41) 2007 08 20

(51) **C08L 27/18** (2006.01)
C08L 63/02 (2006.01)
C08K 3/04 (2006.01)
C08K 3/10 (2006.01)

C08J 9/00 (2006.01)

B29C 43/00 (2006.01)

F16C 33/00 (2006.01)

F16C 33/20 (2006.01)

(21) 378962 (22) 2006 02 13

(72) WIELEBA WOJCIECH, Wrocław (PL); CAPANIDIS DYMISTRY, Wrocław (PL); WOŹNIAK JANUSZ, Zgorzelec (PL)
 (73) POLITECHNIKA WROCŁAWSKA, Wrocław (PL)
 (54) Materiał hybrydowy na elementy ślizgowe i sposób jego wytwarzania

B1 (11) **211362** (41) 2009 11 23

(51) **C08L 67/06** (2006.01)
C08L 67/02 (2006.01)
C08K 3/04 (2006.01)
C08K 3/08 (2006.01)
C08K 9/02 (2006.01)

(21) 385202 (22) 2008 05 16
 (72) ARABCZYK WALERIAN, Szczecin (PL); NARKIEWICZ URSZULA, Szczecin (PL); PEŁECH IWONA, Szczecin (PL); ROŚLANIEC ZBIGNIEW, Szczecin (PL); KWIATKOWSKI KONRAD, Szczecin (PL); KWIATKOWSKA MAGDALENA, Szczecin (PL)
 (73) ZACHODNIOPOMORSKI UNIWERSYTET TECHNOLOGICZNY W SZCZECINIE, Szczecin (PL)
 (54) Sposób wytwarzania kompozytów polimerowych z dodatkiem nanonapełniaczy na bazie żelaza i węgla

B1 (11) **211411** (41) 2007 10 01

(51) **C08L 91/06** (2006.01)
C10M 159/06 (2006.01)

(21) 379234 (22) 2006 03 20
 (72) RAKOCZY JAN, Kraków (PL); CHMURA MIECZYŚLAW, Kraków (PL); FAJKIEL ALEKSANDER, Kraków (PL); BODORA KAZIMIERZ, Kraków (PL)
 (73) POLITECHNIKA KRAKOWSKA IM. TADEUSZA KOŚCIUSZKI, Kraków (PL)
 (54) Smar stały topliwy do ciśnieniowych maszyn odlewniczych

B1 (11) **211410** (41) 2006 03 20

(51) **C09B 31/02** (2006.01)

(21) 370095 (22) 2004 09 15
 (72) ZADROŻNA IRMINA, Warszawa (PL); KACZOROWSKA EWA, Sękocin Stary (PL)
 (73) POLITECHNIKA WARSZAWSKA, Warszawa (PL)
 (54) Nowe azowe barwniki chlorobisfenolowe

B1 (11) **211453** (41) 2007 02 05

(51) **C09C 1/40** (2006.01)
C09C 1/00 (2006.01)
C09C 3/12 (2006.01)
E04F 15/00 (2006.01)
D21H 27/28 (2006.01)

(21) 380447 (22) 2003 10 11
 (30) 20315135.6 2003 09 30 DE
 (86) 2003 10 11 PCT/EP03/11285
 (87) 2005 05 12 WO05/042644
 (72) DÖHRING DIETER, Lampertswalde (DE)
 (73) Kronoplus Technical AG, Niederteufen (CH)
 (54) Papier na panel laminatowy i zastosowanie tego papieru

B1 (11) **211375** (41) 2011 07 18

(51) **C09D 5/03** (2006.01)
C09D 163/00 (2006.01)
C08L 63/00 (2006.01)

(21) 390151 (22) 2010 01 11
 (72) BOŃCZA-TOMASZEWSKI ZBIGNIEW, Warszawa (PL); ROSIŃSKA JOLANTA, Skierniewice (PL); RUCIŃSKA KATARZYNA, Warszawa (PL); NISKA ANNA, Warszawa (PL)

(73) INSTYTUT CHEMII PRZEMYSŁOWEJ IM. PROF. IGNACEGO MOŚCICKIEGO, Warszawa (PL)
 (54) Spoiwo do farb proszkowych sieciowanych termicznie i sposób otrzymywania tego spoiwa

B1 (11) **211330** (41) 2011 08 01

(51) **C09K 8/44** (2006.01)

(62) 379730

(21) 393986 (22) 2006 05 19

(72) STEG MAREK, Rybnik (PL); GÓRCZYK JAROSŁAW, Nowy Sącz (PL); BISKUPSKA LILIANA, Bydgoszcz (PL); WOJNICKI JAN, Katowice (PL); PRZEŚLICA JERZY, Sosnowiec (PL)

(73) EMES-MINING SERVICE SPÓŁKA Z OGRANICZONĄ ODPOWIEDZIALNOŚCIĄ, Katowice (PL)

(54) Środek iniekcyjno-wiążący, zwłaszcza do osadzania kotwi iniekcyjnych

B1 (11) **211348** (41) 2009 01 19

(51) **C10B 33/00** (2006.01)

(21) 382942 (22) 2007 07 18

(72) HUMMER WIKTOR, Zabrze (PL); MALCHER JACEK, Zabrze (PL); MAJ TADEUSZ, Zabrze (PL); STRYCHAREK JAN, Zdzeszowice (PL); GAWENDA JANUSZ, Januszkowice (PL)

(73) BIURO PROJEKTÓW KOKSOPROJEKT SPÓŁKA Z OGRANICZONĄ ODPOWIEDZIALNOŚCIĄ, Zabrze (PL); ARCELORMITTAL POLAND SPÓŁKA AKCYJNA, Dąbrowa Górnicza (PL)

(54) Sposób usuwania przepadów koksowych podczas otwierania drzwi piecowych na baterii koksowniczej

B1 (11) **211493** (41) 2008 07 21

(51) **C10G 7/00** (2006.01)

B01D 3/00 (2006.01)

(21) 381533 (22) 2007 01 15

(72) BOROWIEC ZDZIŚLAW, Kraków (PL)

(73) BKB SPÓŁKA Z OGRANICZONĄ ODPOWIEDZIALNOŚCIĄ, Rzeszów (PL)

(54) Sposób rozdzielania produktów destrukcyjnej przeróbki tworzyw sztucznych

B1 (11) **211444** (41) 2010 06 07

(51) **C10L 1/02** (2006.01)

(21) 386584 (22) 2008 11 24

(72) TRYBUŁA STANISŁAW, Kędzierzyn-Koźle (PL); TERELAK KAZIMIERZ, Kędzierzyn-Koźle (PL); OLEJARZ ARTUR, Będzin (PL); NOWAKOWSKI STANISŁAW, Kędzierzyn-Koźle (PL); ZAWADZKA MARIA, Raszowa (PL)

(73) INSTYTUT CIĘŻKIEJ SYNTEZY ORGANICZNEJ BLACHOWNIA, Kędzierzyn-Koźle (PL)

(54) Sposób wytwarzania kompozycji biopaliwowych

B1 (11) **211435** (41) 2010 02 15

(51) **C10L 9/00** (2006.01)

(21) 385827 (22) 2008 08 06

(72) NOWAK WOJCIECH, Częstochowa (PL); SOSIŃSKI RYSZARD, Częstochowa (PL); SZCZYPIOROWSKI ANDRZEJ, Częstochowa (PL); SZYMANEK PRZEMYSŁAW, Częstochowa (PL); WALKOWIAK ROMAN, Zgorzelec (PL)

(73) POLITECHNIKA CZĘSTOCHOWSKA, Częstochowa (PL)

(54) Sposób suszenia i domielenia materiałów, zwłaszcza węgla brunatnych i kamiennych oraz urządzenie do suszenia i domielenia materiałów, zwłaszcza węgla brunatnych i kamiennych

B1 (11) **211332** (41) 2009 12 21

(51) **C10M 175/00** (2006.01)

(21) 385389 (22) 2008 06 17

(72) WINIARSKI ANDRZEJ, Radom (PL); KARAS JOANNA, Wsola (PL); ROGOŚ ELŻBIETA, Radom (PL); STĘPIEŃ ANDRZEJ, Radom (PL);

URBAŃSKI ANDRZEJ, Radom (PL)

(73) INSTYTUT TECHNOLOGII EKSPLOATACJI-PAŃSTWOWY

INSTYTUT BADAWCZY, Radom (PL)

(54) Urządzenie do uzdatniania emulsyjnych cieczy obróbkowych

B1 (11) **211479** (41) 2011 06 06

(51) **C11D 1/37** (2006.01)

C11D 3/43 (2006.01)

C11D 10/02 (2006.01)

(21) 389687 (22) 2009 11 27

(72) SAJEWICZ JOLANTA, Kędzierzyn-Koźle (PL); GNIADY JAN, Kędzierzyn-Koźle (PL); KOZUPA MARIAN, Reńska Wieś (PL);

KLĘCZAR MARIA, Bieruń Nowy (PL); BERESKA BARTŁOMIEJ, Piekary Śląskie (PL); BUBICZ JOLANTA, Kędzierzyn-Koźle (PL); KUBICA

RENATA, Bierawa (PL); KOSNO LUDWIK, Kędzierzyn-Koźle (PL);

HAAS WITOLD, Kędzierzyn-Koźle (PL); FISZER RENATA, Kędzierzyn-Koźle (PL)

(73) INSTYTUT CIĘŻKIEJ SYNTEZY ORGANICZNEJ BLACHOWNIA,

Kędzierzyn-Koźle (PL)

(54) Środek piorący

B1 (11) **211391** (41) 2008 12 22

(51) **C12M 1/42** (2006.01)

C12N 13/00 (2006.01)

C12N 15/01 (2006.01)

C12N 15/87 (2006.01)

(21) 382661 (22) 2007 06 14

(72) KALINOWSKI SŁAWOMIR, Olsztyn (PL)

(73) UNIWERSYTET WARMIŃSKO-MAZURSKI W OLSZTYNIE,

Olsztyn-Kortowo (PL)

(54) Układ do elektroporacji komórek w przepływie

B1 (11) **211354** (41) 2006 10 16

(51) **C12N 1/20** (2006.01)

C12N 9/28 (2006.01)

C12P 19/14 (2006.01)

C12R 1/125 (2006.01)

(21) 374396 (22) 2005 04 14

(72) UDEH KENNETH OGBONNA, Lublin (PL); WAŚKO ADAM,

Lublin (PL); KORDOWSKA-WIATER MONIKA, Lublin (PL); KOŁACZ

ANNA, Zakrzów (PL)

(73) UNIWERSYTET PRZYRODNICZY W LUBLINIE, Lublin (PL)

(54) Nowy szczep bakterii *Bacillus subtilis* i sposób otrzymywania α -amylazy przy użyciu nowego szczepu

B1 (11) **211530** (41) 2010 12 20

(51) **C12N 1/20** (2006.01)

C12R 1/225 (2006.01)

(21) 388220 (22) 2009 06 08

(72) ZIELIŃSKA KRYSZYNA, Warszawa (PL); SUTERSKA ALINA,

Warszawa (PL); MIECZNIKOWSKI ANTONI, Warszawa (PL); STECKA

KRYSZYNA, Warszawa (PL); KUPRYŚ MARTA, Biała Podlaska (PL)

(73) INSTYTUT BIOTECHNOLOGII PRZEMYSŁU ROLNO-

SPOŻYWCZEGO, Warszawa (PL)

(54) Szczep bakterii *Lactobacillus fermentum* N

B1 (11) **211426** (41) 2006 04 03

(51) **C12N 15/11** (2006.01)

C12N 15/06 (2006.01)

C12N 15/31 (2006.01)

C12N 15/63 (2006.01)

(21) 370282 (22) 2004 09 23

(72) KUDŁA GRZEGORZ, Zielonka (PL)

(73) MIĘDZYNARODOWY INSTYTUT BIOLOGII MOLEKULARNEJ

I KOMÓRKOWEJ W WARSZAWIE, Warszawa (PL)

(54) Sposób otrzymywania zmodyfikowanego genu, zmodyfikowany gen, wektor ekspresyjny i komórka ssacza transfekowana wektorem ekspresyjnym zawierającym zmodyfikowany gen

B1 (11) **211549** (41) 2007 12 24
 (51) **C12Q 1/25** (2006.01)
G01N 21/17 (2006.01)
 (21) 379950 (22) 2006 06 19
 (72) FIEDOROWICZ MACIEJ, Kraków (PL); KONIECZNA-MOLENDA ANNA, Kraków (PL); KHACHATRYAN GOHAR, Radziszów (PL); TOMASIK PIOTR, Kraków (PL)
 (73) UNIWERSYTET ROLNICZY IM. HUGONA KOŁŁĄTAJA W KRAKOWIE, Kraków (PL)
 (54) Sposób stymulowania katalizatorów białkowych używanych w reakcjach biochemicznych, zwłaszcza enzymów stosowanych w reakcjach otrzymywania sacharydów

B1 (11) **211387** (41) 2009 08 03
 (51) **C21C 5/52** (2006.01)
C21C 5/04 (2006.01)
 (21) 384343 (22) 2008 01 29
 (72) BULKOWSKI LECH, Gliwice (PL); ZDONEK BOGDAN, Gliwice (PL); OCHAB KAZIMIERZ, Gliwice (PL); RACHWAŁSKI MARIAN, Gliwice (PL)
 (73) INSTYTUT METALURGII ŻELAZA IM. STANISŁAWA STASZICA, Gliwice (PL)
 (54) Sposób nawęglania kąpielii metalowej

B1 (11) **211560** (41) 2009 08 31
 (51) **C21C 7/00** (2006.01)
 (21) 384561 (22) 2008 02 27
 (72) GŁOWNIA JAN, Kraków (PL); SOBULA SEBASTIAN, Janowice (PL); BOGACZ TADEUSZ, Kraków (PL); SIERANT ZBIGNIEW, Kraków (PL); MŁYŃSKI MARIUSZ, Kraków (PL)
 (73) AKADEMIA GÓRNICZO-HUTNICZA IM. STANISŁAWA STASZICA, Kraków (PL); METALODLEW SPÓŁKA AKCYJNA, Kraków (PL)
 (54) Sposób pozapiecowej obróbki stali wysokomanganowej w kadzi

B1 (11) **211446** (41) 2010 02 15
 (51) **C22B 25/06** (2006.01)
 (21) 385824 (22) 2008 08 06
 (72) KOZERA FRANCISZEK, Gdynia (PL); KAMIŃSKI BOGDAN, Gdańsk (PL)
 (73) CHEM-US SPÓŁKA CYWILNA FRANCISZEK KOZERA BOGDAN KAMIŃSKI, Gdynia (PL)
 (54) Sposób otrzymywania lutu z odpadowego materiału zawierającego lut cynowy oraz tlenki cyny

B1 (11) **211363** (41) 2009 11 23
 (51) **C22C 9/04** (2006.01)
 (21) 385215 (22) 2008 05 19
 (72) CIURA LUDWIK, Gliwice (PL); CWOLEK BEATA, Gliwice (PL); MALEC WITOLD, Gliwice (PL); MARCHEWKA ŁUKASZ, Chrzanów (PL); JUSZCZYK BARBARA, Katowice (PL)
 (73) INSTYTUT METALI NIEŻELAZNYCH, Gliwice (PL)
 (54) Ekologiczny mosiądz niskoołowowy

B1 (11) **211533** (41) 2010 01 18
 (51) **C22C 37/10** (2006.01)
 (21) 385602 (22) 2008 07 07
 (72) PYCIA GRZEGORZ JÓZEF, Jawor (PL); MORDAL JACEK HENRYK, Jawor (PL); SKOCZYŁAS MAREK JACEK, Wrocław (PL)
 (73) HAPAX SPÓŁKA Z OGRANICZONĄ ODPOWIEDZIALNOŚCIĄ, Jawor (PL)
 (54) Żeliwo szare niskostopowe ferrytyczne

B1 (11) **211397** (41) 2009 01 05
 (51) **C23C 14/35** (2006.01)
 (21) 382758 (22) 2007 06 27
 (72) POSADOWSKI WITOLD, Wrocław (PL); WIATROWSKI ARTUR, Sudół (PL)

(73) POLITECHNIKA WROCŁAWSKA, Wrocław (PL)
 (54) Sposób otrzymywania warstw za pomocą impulsowego procesu rozpylania magnetronowego

B1 (11) **211399** (41) 2008 09 01
 (51) **C23C 24/00** (2006.01)
B22F 3/087 (2006.01)
B05B 7/22 (2006.01)
 (21) 381783 (22) 2007 02 19
 (72) KUBICKI JAN, Warszawa (PL); KWAŚNY MIROSŁAW, Warszawa (PL)
 (73) WOJSKOWA AKADEMIA TECHNICZNA, Warszawa (PL)
 (54) Sposób i urządzenie do nanoszenia warstw z materiału sproszkowanego

B1 (11) **211543** (41) 2011 08 29
 (51) **C25D 21/20** (2006.01)
C25D 21/18 (2006.01)
C22B 7/00 (2006.01)
 (62) 384469
 (21) 394963 (22) 2008 02 15
 (72) DOMAGAŁA WOJCIECH, Dąbrowa Górnicza (PL); MŁOCZEK KAZIMIERZ, Katowice (PL)
 (73) DOMAGAŁA WOJCIECH WIELOBRANŻOWE PRZEDSIĘBIORSTWO DOMAG, Dąbrowa Górnicza (PL)
 (54) Sposób utylizacji odpadów hutniczych

B1 (11) **211417** (41) 2008 05 12
 (51) **D03D 11/00** (2006.01)
D06M 11/83 (2006.01)
D06M 13/02 (2006.01)
 (21) 380928 (22) 2006 10 28
 (72) BRZEZIŃSKI STEFAN, Łódź (PL); ORNAT MARIAN, Łódź (PL); MALINOWSKA GRAŻYNA, Łódź (PL); KARBOWNIK IWONA, Łódź (PL); KALETA AGNIESZKA, Łódź (PL)
 (73) INSTYTUT WŁÓKIENICTWA, Łódź (PL)
 (54) Sposób produkcji antybakteryjnego i antyalergicznego warstwowego materiału włókienniczego

B1 (11) **211555** (41) 2008 05 12
 (51) **D03D 11/00** (2006.01)
D03D 1/00 (2006.01)
B32B 7/08 (2006.01)
 (21) 380934 (22) 2006 10 30
 (72) SNYCERSKI MAREK, Łódź (PL); SUSZEK HENRYK, Łódź (PL); FRONTCZAK-WASIAK IZABELA, Łódź (PL); KORYCIŃSKI ALEKSANDER, Łódź (PL)
 (73) POLITECHNIKA ŁÓDZKA, Łódź (PL)
 (54) Włókienniczy wyrób wielowarstwowy oraz sposób wytwarzania włókienniczego wyrobu wielowarstwowego

B1 (11) **211556** (41) 2008 05 12
 (51) **D03D 11/00** (2006.01)
D03D 1/00 (2006.01)
B32B 7/08 (2006.01)
 (21) 380935 (22) 2006 10 30
 (72) SNYCERSKI MAREK, Łódź (PL); SUSZEK HENRYK, Łódź (PL); FRONTCZAK-WASIAK IZABELA, Łódź (PL); KORYCIŃSKI ALEKSANDER, Łódź (PL)
 (73) POLITECHNIKA ŁÓDZKA, Łódź (PL)
 (54) Włókienniczy wyrób wielowarstwowy oraz sposób wytwarzania włókienniczego wyrobu wielowarstwowego

B1 (11) **211557** (41) 2008 05 12
 (51) **D03D 11/00** (2006.01)
D03D 1/00 (2006.01)
B32B 7/08 (2006.01)
 (21) 380936 (22) 2006 10 30

(72) SNYCERSKI MAREK, Łódź (PL); SUSZEK HENRYK, Łódź (PL); FRONTCZAK-WASIAK IZABELA, Łódź (PL); KORYCIŃSKI ALEKSANDER, Łódź (PL)
 (73) POLITECHNIKA ŁÓDZKA, Łódź (PL)
 (54) Włókienniczy wyrób wielowarstwowy oraz sposób wytwarzania włókienniczego wyrobu wielowarstwowego

B1 (11) **211558** (41) 2008 05 12
 (51) **D03D 11/00** (2006.01)
D03D 1/00 (2006.01)
B32B 7/08 (2006.01)
 (21) 380937 (22) 2006 10 30
 (72) SNYCERSKI MAREK, Łódź (PL); SUSZEK HENRYK, Łódź (PL); FRONTCZAK-WASIAK IZABELA, Łódź (PL); KORYCIŃSKI ALEKSANDER, Łódź (PL)
 (73) POLITECHNIKA ŁÓDZKA, Łódź (PL)
 (54) Włókienniczy wyrób wielowarstwowy oraz sposób wytwarzania włókienniczego wyrobu wielowarstwowego

B1 (11) **211457** (41) 2002 12 30
 (51) **D04H 13/00** (2006.01)
A47L 13/16 (2006.01)
 (21) 354742 (22) 2002 06 26
 (30) 10130656.3 2001 06 27 DE
 (72) SCHINDLER THOMAS, Friedberg (DE); LUTZMANN VANESSA, Augsburg (DE)
 (73) Carl Freudenberg KG, Weinheim (DE)
 (54) Włóknina do szorowania

B1 (11) **211480** (41) 2007 01 22
 (51) **E01B 9/12** (2006.01)
F16B 39/00 (2006.01)
 (21) 376196 (22) 2005 07 15
 (72) SMYCZYŃSKI JERZY, Nakło (PL)
 (73) BOMBARDIER TRANSPORTATION (ZWUS) POLSKA SPÓŁKA Z OGRANICZONĄ ODPOWIEDZIALNOŚCIĄ, Katowice (PL)
 (54) Sposób i tulejka do zabezpieczenia połączenia śrubowego przed odkręceniem się

B1 (11) **211398** (41) 2008 05 26
 (51) **E01B 23/02** (2006.01)
E01B 7/00 (2006.01)
E21F 13/00 (2006.01)
 (21) 381092 (22) 2006 11 20
 (72) MICHALAK RADOŚLAW, Piotrków Trybunalski (PL); CZUBAJ TOMASZ, Piotrków Trybunalski (PL)
 (73) FABRYKA MASZYN GÓRNICZYCH PIOMA SPÓŁKA AKCYJNA, Piotrków Trybunalski (PL)
 (54) Rozjazd torowy kolei dwuszynowej

B1 (11) **211450** (41) 2007 12 10
 (51) **E01B 25/24** (2006.01)
 (21) 379898 (22) 2006 06 09
 (72) SZEWCZYK ROMAN, Barkowice (PL); MICHALAK RADOŚLAW, Piotrków Trybunalski (PL); MARCINIAK ZBYSZEK, Piotrków Trybunalski (PL)
 (73) FABRYKA MASZYN GÓRNICZYCH PIOMA SPÓŁKA AKCYJNA, Piotrków Trybunalski (PL)
 (54) Zespół dolny złącza szynowego kolei podwieszanej

B1 (11) **211342** (41) 2002 02 11
 (51) **E01B 29/32** (2006.01)
E01B 35/02 (2006.01)
 (21) 348968 (22) 2001 07 31
 (30) 0010120 2000 08 01 FR
 (72) ROBERTSON IAN, Andrezy (FR); EHSAM JEAN, Clamart (FR)
 (73) Alstom, Paryż (FR)
 (54) Zestaw do osadzania w podłożu przynajmniej jednego elementu i sposób naprowadzania pojazdu szynowego tego zestawu

B1 (11) **211419** (41) 2007 04 30
 (51) **E01F 15/00** (2006.01)
F16F 7/00 (2006.01)
 (21) 377885 (22) 2005 10 28
 (72) KRZYŻYŃSKI TOMASZ, Koszalin (PL); WITKOWSKI TOMASZ, Kępice (PL)
 (73) POLITECHNIKA KOSZALIŃSKA, Koszalin (PL)
 (54) Urządzenie pochłaniające energię uderzenia

B1 (11) **211382** (41) 2011 09 12
 (51) **E02B 3/16** (2006.01)
E02D 31/00 (2006.01)
 (21) 393107 (22) 2010 12 02
 (72) DACHOWSKI RYSZARD, Cedzyna (PL)
 (73) POLITECHNIKA ŚWIĘTOKRZYSKA, Kielce (PL)
 (54) Studnia opuszczana z hydroizolacją płaszczą

B1 (11) **211293** (41) 2010 02 15
 (51) **E02B 11/00** (2006.01)
C02F 1/00 (2006.01)
C02F 3/00 (2006.01)
E03B 3/40 (2006.01)
 (21) 385802 (22) 2008 08 01
 (72) LUSINA RAFAŁ, Grodzisk Wielkopolski (PL)
 (73) LUSINA RAFAŁ, Grodzisk Wielkopolski (PL)
 (54) Zespół drenażowy, zwłaszcza przydomowej oczyszczalni ścieków bytowych

B1 (11) **211383** (41) 2011 09 12
 (51) **E02B 11/00** (2006.01)
E02D 3/00 (2006.01)
 (21) 393108 (22) 2010 12 02
 (72) DACHOWSKI RYSZARD, Cedzyna (PL)
 (73) POLITECHNIKA ŚWIĘTOKRZYSKA, Kielce (PL)
 (54) Sposób opuszczania studni oraz studnia opuszczana, zwłaszcza w terenie zabudowanym

B1 (11) **211384** (41) 2011 08 01
 (51) **E02B 11/00** (2006.01)
E02D 23/00 (2006.01)
 (21) 393521 (22) 2010 12 30
 (72) DACHOWSKI RYSZARD, Cedzyna (PL)
 (73) POLITECHNIKA ŚWIĘTOKRZYSKA, Kielce (PL)
 (54) Studnia opuszczana, zwłaszcza w gruntach różnorodnych

B1 (11) **211317** (41) 2009 04 27
 (51) **E03C 1/04** (2006.01)
F16K 11/078 (2006.01)
F16K 11/20 (2006.01)
 (21) 383603 (22) 2007 10 25
 (72) BURSZEIN SŁAWOMIR, Kielce (PL)
 (73) FORMASTER SPÓŁKA AKCYJNA, Kielce (PL)
 (54) Zawór, zwłaszcza do przepływowych ogrzewaczy wody

B1 (11) **211552** (41) 2009 02 16
 (51) **E03F 3/04** (2006.01)
E03F 3/06 (2006.01)
F16L 41/08 (2006.01)
 (21) 383079 (22) 2007 08 06
 (72) MALINOWSKI MAREK, Łomża (PL); WITKOWSKI JAN, Konin (PL)
 (73) MALINOWSKI MAREK PRZEDSIĘBIORSTWO USŁUGOWO-ZAOPATRZENIOWE MAR-TER, Łomża (PL)
 (54) Rura kanalizacyjna z wewnętrzną izolacją ochronną

B1 (11) **211470** (41) 2008 12 22
 (51) **E03F 5/02** (2006.01)
E02D 29/12 (2006.01)

- (21) 382677 (22) 2007 06 18
 (72) TARTAKOWSKI ZENON, Szczecin (PL)
 (73) ZACHODNIOPOMORSKI UNIwersytet Technologiczny
 W SZCZECINIE, Szczecin (PL)
 (54) Studzienka kanalizacyjna
-
- B1 (11) **211451** (41) 2005 10 31
 (51) **E04C 3/20** (2006.01)
E04B 5/02 (2006.01)
 (21) 367604 (22) 2004 04 30
 (72) MARCZAK ANDRZEJ, Szczecin (PL); PRZYBYSZ ZBIGNIEW,
 Szczecin (PL)
 (73) PRZEDSIĘBIORSTWO BUDOWLANO-MONTAŻOWE SCANBET
 SPÓŁKA Z OGRANICZONĄ ODPOWIEDZIALNOŚCIĄ, Chociwel (PL)
 (54) Balkon
-
- B1 (11) **211356** (41) 2007 03 19
 (51) **E05B 63/14** (2006.01)
 (21) 376960 (22) 2005 09 08
 (72) GAWECKI JAKUB, Warszawa (PL); MAŃCZKA JERZY,
 Częstochowa (PL); LIPARTOWSKI MAREK, Częstochowa (PL);
 WYPYCH BARTŁOMIEJ, Ostrowy (PL)
 (73) METALPLAST-CZĘSTOCHOWA SPÓŁKA Z OGRANICZONĄ
 ODPOWIEDZIALNOŚCIĄ, Częstochowa (PL)
 (54) Zamek wpuszczany wielopunktowy
-
- B1 (11) **211390** (41) 2009 08 31
 (51) **E06B 3/04** (2006.01)
E06B 3/70 (2006.01)
 (21) 384509 (22) 2008 02 20
 (72) KĄPAŁA MAREK, Lubliniec (PL)
 (73) KOSPAN MAREK KĄPAŁA SPÓŁKA JAWNA, Ciasna (PL)
 (54) System skrzydła drzwiowego
-
- B1 (11) **211548** (41) 2003 12 15
 (51) **E06B 3/67** (2006.01)
E06B 3/66 (2006.01)
 (21) 354375 (22) 2002 06 10
 (72) PASZKOWSKI MARIUSZ, Kraków (PL)
 (73) CNT SPÓŁKA Z OGRANICZONĄ ODPOWIEDZIALNOŚCIĄ,
 Kraków (PL)
 (54) Ustrój izolacji termicznej gazowej, zwłaszcza szyb zespolonych
-
- B1 (11) **211524** (41) 2007 10 29
 (51) **E06B 7/14** (2006.01)
E04D 13/03 (2006.01)
 (21) 379508 (22) 2006 04 21
 (72) MAJOCH WACŁAW, Nowy Sącz (PL)
 (73) FAKRO PP SPÓŁKA Z OGRANICZONĄ ODPOWIEDZIALNOŚCIĄ,
 Nowy Sącz (PL)
 (54) Ościeżnica okna dachowego z kanałem odprowadzającym
 wodę
-
- B1 (11) **211395** (41) 2009 08 17
 (51) **E06B 9/40** (2006.01)
E06B 9/38 (2006.01)
 (21) 384398 (22) 2008 02 05
 (72) NYK BOGUSŁAW, Warszawa (PL)
 (73) NYK BOGUSŁAW, Warszawa (PL)
 (54) Roleta podświetlana
-
- B1 (11) **211564** (41) 2004 08 23
 (51) **E06B 9/174** (2006.01)
 (21) 365093 (22) 2004 02 11
 (30) 20302278.5 2003 02 12 DE
 (72) GILGES FRED, Saarbrücken (DE); PARINO JÜRGEN, Bildstock (DE)
 (73) LAKAL GmbH, Saarbrücken (DE)
 (54) Urządzenie zamykające, w szczególności brama rolowana albo
 żaluzja opuszczana

- B1 (11) **211305** (41) 2009 08 17
 (51) **E06B 11/04** (2006.01)
E05F 15/10 (2006.01)
 (21) 384429 (22) 2008 02 11
 (72) POLIT ZBIGNIEW, Tywnonia (PL)
 (73) POLIT ZBIGNIEW POLIMET, Tywnonia (PL)
 (54) Zespół napędowy skrzydła bramy lub drzwi, zwłaszcza podno-
 szonych
-
- B1 (11) **211386** (41) 2008 05 26
 (51) **E21D 23/16** (2006.01)
B01D 35/30 (2006.01)
 (21) 383770 (22) 2007 11 14
 (30) 102006053629.0 2006 11 14 DE
 (72) REUTER MARTIN, Dachau (DE)
 (73) Marco Systemanalyse und Entwicklung GmbH, Dachau (DE)
 (54) Stacja filtrów
-
- B1 (11) **211531** (41) 2011 08 29
 (51) **E21F 7/00** (2006.01)
G01N 7/00 (2006.01)
 (62) 373476
 (21) 394922 (22) 2005 03 08
 (72) BROJA ADAM, Gliwice (PL); GRALEWSKI KRZYSZTOF, Katowice
 (PL); JAKUBÓW ANTONI, Jastrzębie Zdrój (PL); MARKIEWICZ JERZY,
 Jastrzębie Zdrój (PL); MRÓZ JERZY, Katowice (PL); TOR ANDRZEJ,
 Siemianowice Śląskie (PL); WASILEWSKI STANISŁAW, Katowice (PL)
 (73) INSTYTUT TECHNIK INNOWACYJNYCH EMAG, Katowice (PL)
 (54) Urządzenie do pomiaru oraz monitorowania parametrów sieci
 odmetanowania kopalń
-
- B1 (11) **211513** (41) 2009 03 30
 (51) **F02B 27/02** (2006.01)
F02M 35/10 (2006.01)
 (21) 383378 (22) 2007 09 17
 (72) PYTKO PAWEŁ, Kraków (PL); TOPOLIŃSKI ŁUKASZ, Cieszyn (PL)
 (73) AKADEMIA GÓRNICZO-HUTNICZA IM. STANISŁAWA
 STASZICA, Kraków (PL)
 (54) Urządzenie do dynamicznego doładowania silników spalinowych
-
- B1 (11) **211428** (41) 2008 09 01
 (51) **F02F 7/00** (2006.01)
F01M 1/06 (2006.01)
 (21) 384681 (22) 2007 05 15
 (30) 2006-136755 2006 05 16 JP
 (86) 2007 05 15 PCT/JP07/59962
 (87) 2007 11 22 WO07/132847
 (72) TODA TADASHI, Toyota-shi (JP)
 (73) TOYOTA JIDOSHA KABUSHIKI KAISHA, Toyota-shi (JP)
 (54) Silnik spalinowy wewnętrznego spalania
-
- B1 (11) **211416** (41) 2008 09 15
 (51) **F02G 5/00** (2006.01)
F02G 3/02 (2006.01)
F02B 37/10 (2006.01)
 (21) 381921 (22) 2007 03 06
 (72) KOZIARSKI CZESŁAW, Wrocław (PL)
 (73) POLITECHNIKA WROCŁAWSKA, Wrocław (PL)
 (54) Układ napędowy parowo-spalinowy
-
- B1 (11) **211308** (41) 2007 02 05
 (51) **F03D 3/04** (2006.01)
F03D 3/00 (2006.01)
F03D 7/06 (2006.01)
F03D 9/00 (2006.01)
F03D 11/04 (2006.01)
 (21) 376385 (22) 2005 07 29

(72) KOZIARSKI CZESŁAW, Wrocław (PL); FERENC ZBIGNIEW, Wrocław (PL)
 (73) POLITECHNIKA WROCŁAWSKA, Wrocław (PL)
 (54) Silnik wiatrowy poddachowy

B1 (11) **211309** (41) 2007 02 05

(51) **F03D 3/04** (2006.01)
F03D 3/00 (2006.01)
F03D 7/06 (2006.01)
F03D 9/00 (2006.01)
F03D 11/04 (2006.01)
F03G 6/04 (2006.01)

(21) 376386 (22) 2005 07 29

(72) KOZIARSKI CZESŁAW, Wrocław (PL); FERENC ZBIGNIEW, Wrocław (PL)
 (73) POLITECHNIKA WROCŁAWSKA, Wrocław (PL)
 (54) Silnik wiatrowo-ciepłny poddachowy

B1 (11) **211306** (41) 2007 04 30

(51) **F03D 3/04** (2006.01)
F03D 3/06 (2006.01)
F03D 7/06 (2006.01)
F03D 11/04 (2006.01)

(21) 377803 (22) 2005 10 24

(72) KOZIARSKI CZESŁAW, Wrocław (PL); FERENC ZBIGNIEW, Wrocław (PL)
 (73) POLITECHNIKA WROCŁAWSKA, Wrocław (PL)
 (54) Silnik wiatrowy naddachowy

B1 (11) **211307** (41) 2007 04 30

(51) **F03D 3/04** (2006.01)
F03D 3/06 (2006.01)
F03D 7/06 (2006.01)
F03D 11/04 (2006.01)
F03G 6/04 (2006.01)

(21) 377804 (22) 2005 10 24

(72) KOZIARSKI CZESŁAW, Wrocław (PL); FERENC ZBIGNIEW, Wrocław (PL)
 (73) POLITECHNIKA WROCŁAWSKA, Wrocław (PL)
 (54) Silnik wiatrowo-ciepłny naddachowy

B1 (11) **211380** (41) 2011 08 01

(51) **F04D 29/12** (2006.01)
F16J 15/54 (2006.01)

(21) 393143 (22) 2010 12 03

(72) KUNDERA CZESŁAW, Kielce (PL)
 (73) POLITECHNIKA ŚWIĘTOKRZYSKA, Kielce (PL)
 (54) Aktywne uszczelnienie czołowe

B1 (11) **211409** (41) 2009 01 19

(51) **F16D 27/10** (2006.01)
F16D 27/08 (2006.01)

(21) 382946 (22) 2007 07 18

(72) SZUMANOWSKI ANTONI, Warszawa (PL)
 (73) POLITECHNIKA WARSZAWSKA, Warszawa (PL)
 (54) Sprzęgło elektromagnetyczne podwójne z pierścieniem ferromagnetycznym

B1 (11) **211381** (41) 2011 05 23

(51) **F16J 15/18** (2006.01)
F16J 15/26 (2006.01)

(21) 393263 (22) 2010 12 14

(72) KUNDERA CZESŁAW, Kielce (PL)
 (73) POLITECHNIKA ŚWIĘTOKRZYSKA, Kielce (PL)
 (54) Uszczelnienie dławnicowe o wyrównanym rozkładzie nacisków stykowych

B1 (11) **211488** (41) 2009 02 16

(51) **F21S 4/00** (2006.01)

G09F 9/33 (2006.01)

F21V 33/00 (2006.01)

F21W 111/00 (2006.01)

(21) 383075 (22) 2007 08 06

(72) DZIMIŃSKI JAN, Żagań (PL)
 (73) SUN-D-YAN SPÓŁKA Z OGRANICZONĄ ODPOWIEDZIALNOŚCIĄ, Żagań (PL)
 (54) Moduł oświetleniowy

B1 (11) **211312** (41) 2008 04 28

(51) **F21V 35/00** (2006.01)

E04H 13/00 (2006.01)

F21V 37/00 (2006.01)

(21) 380877 (22) 2006 10 20

(72) CHUDY JOANNA, Wręczyca Wielka (PL); CHUDY GRZEGORZ, Wręczyca Wielka (PL)
 (73) CHUDY GRZEGORZ ZAKŁAD PRODUKCYJNO-HANDLOWO-USŁUGOWY FORMES-TOYS, Wręczyca Wielka (PL)
 (54) Podstawka, zwłaszcza pod znicz nagrobkowy

B1 (11) **211304** (41) 2007 10 29

(51) **F23B 30/00** (2006.01)

(21) 379555 (22) 2006 04 27

(72) GOLEC TOMASZ, Warszawa (PL); ŚWIĄTKOWSKI BARTOSZ, Warszawa (PL); OSTAP MACIEJ, Pruszków (PL); EKIER TADEUSZ, Racibórz (PL)
 (73) INSTYTUT ENERGETYKI, Warszawa (PL); ENERGIAWIR SPÓŁKA Z OGRANICZONĄ ODPOWIEDZIALNOŚCIĄ, Warszawa (PL)
 (54) Wielostrefowe palenisko wirowe do niskotemperaturowego spalania paliwa stałego

B1 (11) **211448** (41) 2009 07 20

(51) **F23H 11/20** (2006.01)

F16J 15/00 (2006.01)

F16J 15/16 (2006.01)

F16J 15/20 (2006.01)

(21) 384279 (22) 2008 01 17

(72) BANERSKI STANISŁAW, Warszawa (PL)
 (73) BANERSKI STANISŁAW, Warszawa (PL)
 (54) Zespół uszczelniający elementów ruchomych w kotłach energetycznych i w urządzeniach stanowiących osprzęt kotłów energetycznych

B1 (11) **211490** (41) 2007 07 09

(51) **F23J 13/00** (2006.01)

F23L 17/00 (2006.01)

(21) 378668 (22) 2006 01 06

(72) KASPERSKI TOMASZ, Górki (PL)
 (73) KASPERSKI TOMASZ KRAUTZBERGER POLSKA, Górki (PL)
 (54) Sposób i urządzenie do zmniejszania zanieczyszczeń wydanych przez emitor

B1 (11) **211425** (41) 2009 01 05

(51) **F23N 3/08** (2006.01)

(21) 382827 (22) 2007 07 03

(72) ŚWIRSKI KONRAD, Warszawa (PL); CHOMIAK TOMASZ, Warszawa (PL); WOJDAN KONRAD, Warszawa (PL)
 (73) TRANSITION TECHNOLOGIES SPÓŁKA AKCYJNA, Warszawa (PL)
 (54) Sposób optymalizacji emisji spalin w procesie spalania w kotle energetycznym poprzez zmianę parametrów wejściowych kotła

B1 (11) **211567** (41) 2006 04 18

(51) **F24B 1/14** (2006.01)

A47J 36/26 (2006.01)

(21) 370603 (22) 2004 10 11

(72) DZIK TOMASZ, Kraków (PL); MIĘSO RAFAŁ, Kraków (PL)
 (73) DZIK TOMASZ, Kraków (PL); MIĘSO RAFAŁ, Kraków (PL)
 (54) Gazyfikator biomasy-kuchenka turystyczna

B1 (11) **211514** (41) 2007 04 16

(51) **F24D 11/00** (2006.01)
F24D 3/10 (2006.01)

(21) 377395 (22) 2005 10 03
 (72) JANOTA BZOWSKI JACEK, Boża Wola (PL)
 (73) JANOTA BZOWSKI JACEK, Boża Wola (PL)
 (54) Zasobnik ciepła

B1 (11) **211420** (41) 2005 10 17

(51) **F24F 5/00** (2006.01)
F24D 5/04 (2006.01)

(21) 366949 (22) 2004 04 05
 (72) KARCZ HENRYK, Wrocław (PL)
 (73) KARCZ HENRYK, Wrocław (PL)
 (54) Sposób i instalacja ogrzewania i wentylacji obiektów sakralnych

B1 (11) **211492** (41) 2004 11 15

(51) **F24H 1/36** (2006.01)

(21) 368210 (22) 2004 05 25
 (72) TALARCZYK RYSZARD, Wilcza (PL)
 (73) TALARCZYK RYSZARD FIRMA USŁUGOWA NEO-TECH, Wilcza (PL)
 (54) Kocioł węglowy

B1 (11) **211299** (41) 2007 06 11

(51) **F24H 3/02** (2006.01)
F24B 1/185 (2006.01)

(21) 378299 (22) 2005 12 07
 (72) SOBIECKI ZENON, Krąg (PL)
 (73) SOBIECKI ZENON GRASO, Krąg (PL)
 (54) Nagrzewnica powietrza

B1 (11) **211525** (41) 2009 01 05

(51) **F25D 16/00** (2006.01)
F25B 41/00 (2006.01)

(21) 382807 (22) 2007 06 29
 (72) KASPERSKI JACEK, Tyniec Mały (PL)
 (73) POLITECHNIKA WROCŁAWSKA, Wrocław (PL)
 (54) Sposób oddziaływania na czynnik chłodniczy i urządzenie chłodnicze, zwłaszcza chłodziarka strumieniowa

B1 (11) **211499** (41) 2006 04 18

(51) **F26B 3/347** (2006.01)
F26B 11/16 (2006.01)

(21) 370608 (22) 2004 10 11
 (72) CHAMER RYSZARD, Legnica (PL); ŚMIESZEK ZBIGNIEW, Gliwice (PL); KALINOWSKI RYSZARD, Legnica (PL); KULEBA BOGUSŁAW, Legnica (PL); KUREK ZYGMUNT, Legnica (PL); KOPEĆ JAN, Legnica (PL)
 (73) INSTYTUT METALI NIEŻELAZNYCH, Gliwice (PL)
 (54) Sposób suszenia soli cynku, zwłaszcza w postaci proszku i urządzenie do suszenia soli cynku, zwłaszcza w postaci proszku

B1 (11) **211465** (41) 2007 07 23

(51) **F26B 17/22** (2006.01)

(21) 378744 (22) 2006 01 18
 (72) TOMALCZYK MAREK, Łódź (PL); GROCHOWSKI JANUSZ, Lipa (PL); PAKOWSKI ZDZISŁAW, Łódź (PL); ADAMIEC JANUSZ, Łódź (PL)
 (73) TOMALCZYK MAREK, Łódź (PL); GROCHOWSKI JANUSZ, Lipa (PL); PAKOWSKI ZDZISŁAW, Łódź (PL); ADAMIEC JANUSZ, Łódź (PL)
 (54) Urządzenie do suszenia i/lub chłodzenia materiałów ziarnistych

B1 (11) **211424** (41) 2009 02 16

(51) **F27B 1/16** (2006.01)
C21C 1/08 (2006.01)

(21) 383119 (22) 2007 08 13

(72) DZIEŻA JAN, Bytom (PL); DZIEŻA MAREK, Bytom (PL);
 TOMCZYŃSKI ANDRZEJ, Błachownia (PL)

(73) PRZEDSIĘBIORSTWO BADAWCZO-PRODUKCYJNE CARBON SPÓŁKA Z OGRANICZONĄ ODPOWIEDZIALNOŚCIĄ, Katowice (PL)
 (54) Piec szybowy do wytapiania żeliwa oraz zastosowanie materiału nawęglającego w takim piecu szybowym

B1 (11) **211539** (41) 2011 04 26

(51) **F28F 13/00** (2006.01)
H01L 23/36 (2006.01)

(21) 393028 (22) 2010 11 23
 (72) PASTUSZKO ROBERT, Kielce (PL)
 (73) POLITECHNIKA ŚWIĘTOKRZYSKA, Kielce (PL)
 (54) Struktura intensyfikująca wymianę ciepła przy wrzeniu

B1 (11) **211370** (41) 2010 04 12

(51) **F41A 9/00** (2006.01)

F41A 9/06 (2006.01)

F41A 9/10 (2006.01)

F41A 9/58 (2006.01)

(21) 386840 (22) 2008 10 07
 (72) BULEC ANDRZEJ, Stalowa Wola (PL); KUTER JERZY, Stalowa Wola (PL); TETER KRZYSZTOF, Rzeszyca Mokra (PL); ZAJĄC JERZY, Stalowa Wola (PL)
 (73) HUTA STALOWA WOLA SPÓŁKA AKCYJNA, Stalowa Wola (PL)
 (54) Karetka automatycznego mechanizmu dosyłającego amunicję do komory naboju, zwłaszcza moździerza samobieżnego

B1 (11) **211352** (41) 2009 03 16

(51) **G01B 3/24** (2006.01)

G01B 3/38 (2006.01)

G01B 5/14 (2006.01)

G01B 5/30 (2006.01)

(21) 383304 (22) 2007 09 10
 (72) ZACHARA BOLESŁAW, Kraków (PL); NOREK ŁUKASZ, Gawłówek (PL)
 (73) AKADEMIA GÓRNICZO-HUTNICZA IM. STANISŁAWA STASZICA, Kraków (PL)
 (54) Przyrząd do oceny stopnia zużycia łańcucha

B1 (11) **211468** (41) 2009 08 17

(51) **G01B 5/20** (2006.01)

G01B 7/28 (2006.01)

(21) 384385 (22) 2008 02 05
 (72) ZBROWSKI ANDRZEJ, Radom (PL)
 (73) INSTYTUT TECHNOLOGII EKSPLOATACJI PAŃSTWOWY INSTYTUT BADAWCZY, Radom (PL)
 (54) Głowica pomiarowa, zwłaszcza do pomiaru profili pierścieni tłokowych

B1 (11) **211469** (41) 2009 08 17

(51) **G01B 5/20** (2006.01)

G01B 7/28 (2006.01)

(21) 384470 (22) 2008 02 15
 (72) ZBROWSKI ANDRZEJ, Radom (PL)
 (73) INSTYTUT TECHNOLOGII EKSPLOATACJI-PAŃSTWOWY INSTYTUT BADAWCZY, Radom (PL)
 (54) Sposób pomiaru profili pierścieni tłokowych oraz urządzenie do pomiaru profili pierścieni tłokowych

B1 (11) **211360** (41) 2009 10 12

(51) **G01B 5/20** (2006.01)

G01B 5/10 (2006.01)

G01B 13/16 (2006.01)

(21) 384845 (22) 2008 04 03
 (72) JERMAK CZESŁAW JANUSZ, Poznań (PL)

(73) POLITECHNIKA POZNAŃSKA, Poznań (PL)
 (54) Średnicówka pneumatyczna, zwłaszcza do pomiaru odchyłki okrągłości

B1 (11) **211527** (41) 2011 05 23

(51) **G01B 5/20** (2006.01)
G01B 7/28 (2006.01)
G01B 11/24 (2006.01)

(21) 393549 (22) 2010 12 31
 (72) ADAMCZAK STANISŁAW, Kielce (PL); BALEK PAVEL, Brno (CZ); JANECKI DARIUSZ, Kielce (PL); KUR BORIS, Brno (CZ)
 (73) POLITECHNIKA ŚWIĘTOKRZYSKA, Kielce (PL)
 (54) Urządzenie do ustalania położenia kuli podczas pomiarów zarysu kształtu

B1 (11) **211392** (41) 2009 02 02

(51) **G01D 5/20** (2006.01)
G01H 11/02 (2006.01)
G01M 7/02 (2006.01)

(21) 383779 (22) 2007 07 31
 (72) ROKICKI EDWARD, Oksa (PL); SPYCHAŁA JAROSŁAW, Warszawa (PL); SZCZEPANIK RYSZARD, Warszawa (PL)
 (73) INSTYTUT TECHNICZNY WOJSK LOTNICZYCH, Warszawa (PL)
 (54) Czujnik indukcyjny do pomiaru drgań, zwłaszcza nieferromagnetycznych łopatek przepływowych maszyn wirnikowych

B1 (11) **211538** (41) 2011 08 01

(51) **G01D 5/36** (2006.01)
G01D 5/244 (2006.01)
G01D 5/245 (2006.01)

(21) 393130 (22) 2010 12 03
 (72) SZCZEŚNIAK ZBIGNIEW, Kielce (PL)
 (73) POLITECHNIKA ŚWIĘTOKRZYSKA, Kielce (PL)
 (54) Układ określania położenia liniału inkremetalnego przetwornika optoelektronicznego

B1 (11) **211322** (41) 2009 12 21

(51) **G01G 23/01** (2006.01)
G01G 3/145 (2006.01)

(21) 385433 (22) 2008 06 13
 (72) LEWANDOWSKI WITOLD, Radom (PL)
 (73) LEWANDOWSKI WITOLD RADWAG WAGI ELEKTRONICZNE, Radom (PL)
 (54) Sposób automatycznej kalibracji wagi i waga z automatyczną kalibracją

B1 (11) **211400** (41) 2009 04 27

(51) **G01J 3/443** (2006.01)
G01N 21/63 (2006.01)

(21) 383789 (22) 2007 10 15
 (72) OWSIK JAN, Warszawa (PL); JANUCKI JACEK, Warszawa (PL); MAMAJEK MARCIN, Warszawa (PL)
 (73) WOJSKOWA AKADEMIA TECHNICZNA, Warszawa (PL)
 (54) Laserowy spektroanalizator emisyjny

B1 (11) **211472** (41) 2009 12 07

(51) **G01J 4/00** (2006.01)
G01N 21/21 (2006.01)

(21) 385371 (22) 2008 06 05
 (72) KURZYNOWSKI PIOTR, Wrocław (PL); WOŹNIAK WŁADYSŁAW ARTUR, Wrocław (PL)
 (73) POLITECHNIKA WROCŁAWSKA, Wrocław (PL)
 (54) Układ polaryskopu eliptycznego do pomiaru optycznych własności ośrodków dwójłomnych

B1 (11) **211545** (41) 2008 04 28

(51) **G01L 5/00** (2006.01)
A01B 76/00 (2006.01)

(21) 380835 (22) 2006 10 16

(72) KOSTENCKI PIOTR, Szczecin (PL); STĘŻAŁA STANISŁAW, Gdańsk (PL); BOROWIAK PIOTR, Szczecin (PL)
 (73) ZACHODNIOPOMORSKI UNIwersytet Technologiczny W SZCZECINIE, Szczecin (PL)
 (54) Czujnik pomiarowy nacisku gleby na powierzchnię elementów roboczych zwłaszcza rolniczych narzędzi uprawowych

B1 (11) **211445** (41) 2009 10 12

(51) **G01M 17/00** (2006.01)

(21) 384828 (22) 2008 03 31
 (72) ŁUKJANOW SŁAWOMIR, Warszawa (PL)
 (73) PRZEMYSŁOWY INSTYTUT MOTORYZACJI, Warszawa (PL)
 (54) Sposób sprawdzania i oceny pojazdów samochodowych, zwłaszcza samochodów osobowych w aspekcie ekologicznym

B1 (11) **211447** (41) 2009 06 08

(51) **G01N 3/56** (2006.01)

(21) 383878 (22) 2007 11 26
 (72) WEROŃSKI ANDRZEJ, Lublin (PL); TRZCIŃSKI ANDRZEJ, Marysin (PL); HEJWOWSKI TADEUSZ, Lublin (PL)
 (73) POLITECHNIKA LUBELSKA, Lublin (PL)
 (54) Stanowisko do badania zużycia ściernego w warunkach złożonego stanu naprężeń w badanym materiale

B1 (11) **211522** (41) 2009 06 08

(51) **G01N 13/00** (2006.01)
G09B 23/12 (2006.01)

(21) 383936 (22) 2007 12 03
 (72) ANIGACZ WOJCIECH, Opole (PL); WALASEK PAWEŁ, Krapkowice (PL)
 (73) POLITECHNIKA OPOLSKA, Opole (PL)
 (54) Urządzenie do podciągania kapilarnego cieczy

B1 (11) **211413** (41) 2009 02 16

(51) **G01N 21/59** (2006.01)
G01N 21/47 (2006.01)

(21) 383780 (22) 2007 08 02
 (72) GAWLIKOWSKI ANDRZEJ, Warszawa (PL); ZYGMUNT MAREK, Warszawa (PL); MŁODZIANKO ANDRZEJ, Warszawa (PL); KNYSAK PIOTR, Warszawa (PL); GIETKA ANDRZEJ, Warszawa (PL); MUZAL MICHAŁ, Warszawa (PL); PIOTROWSKI WIESŁAW, Warszawa (PL); MIERCZYK ZYGMUNT, Warszawa (PL); KOPCZYŃSKI KRZYSZTOF, Warszawa (PL); KWAŚNY MIROSŁAW, Warszawa (PL)
 (73) WOJSKOWA AKADEMIA TECHNICZNA, Warszawa (PL)
 (54) Sposób wykrywania obecności w atmosferze substancji chemicznych w postaci aerozoli lub gazów

B1 (11) **211418** (41) 2009 01 19

(51) **G01N 33/18** (2006.01)
G01F 23/22 (2006.01)
G01W 1/00 (2006.01)

(21) 382848 (22) 2007 07 05
 (72) MARCINIAK MAREK, Poznań (PL); SZCZUCIŃSKA ANNA, Poznań (PL); DRAGON KRZYSZTOF, Koziegłowy (PL)
 (73) UNIwersytet im. Adama Mickiewicza, Poznań (PL)
 (54) Sposób pomiaru wielkości parowania wody z powierzchni swobodnych oraz ewaporometr

B1 (11) **211361** (41) 2009 11 09

(51) **G01N 33/22** (2006.01)
G01N 21/17 (2006.01)

(21) 385087 (22) 2008 05 02
 (72) PRZYBYŁOWSKI PIOTR, Gdynia (PL); GĘBAŁA STEFAN, Gdynia (PL); RADOMSKA WERONIKA, Gdynia (PL)
 (73) AKADEMIA MORSKA, Gdynia (PL)
 (54) Sposób identyfikacji ilościowej etanolu w biopaliwie do silników o zapłonie iskrowym

B1 (11) **211334** (41) 2010 03 01
 (51) **G01N 33/28** (2006.01)
G01N 33/30 (2006.01)
G01N 31/16 (2006.01)
 (21) 385914 (22) 2008 08 20
 (72) KARAŚ JOANNA, Wsola (PL); MOLENDĄ JAROSŁAW, Radom (PL); URBAŃSKI ANDRZEJ, Radom (PL)
 (73) INSTYTUT TECHNOLOGII EKSPLOATACJI-PAŃSTWOWY INSTYTUT BADAWCZY, Radom (PL)
 (54) Sposób oznaczania zawartości oleju przeciekowego w eksploatowanych wodno-olejowych emulsjach chłodząco-smarujących

B1 (11) **211569** (41) 2005 04 18
 (51) **G01N 33/48** (2006.01)
G01N 21/25 (2006.01)
 (21) 369207 (22) 2002 12 20
 (30) 0104443-7 2001 12 28 SE
 (86) 2002 12 20 PCT/SE02/02412
 (87) 2003 07 10 WO03/056327
 (72) PETERSSON JOAKIM, Ångelholm (SE); SVENSSON JOHNNY, Ångelholm (SE)
 (73) HEMOCUE AB, Ångelholm (SE)
 (54) Sposób i układ do ilościowego określania hemoglobiny

B1 (11) **211372** (41) 2009 11 23
 (51) **G01N 33/48** (2006.01)
G01N 22/00 (2006.01)
A61B 5/00 (2006.01)
 (21) 388176 (22) 2009 06 03
 (72) SZCZEPANIAK ZENON, Warszawa (PL)
 (73) PRZEMYSŁOWY INSTYTUT TELEKOMUNIKACJI SPÓŁKA AKCYJNA, Warszawa (PL)
 (54) Mikrofalowy układ do pomiaru stężenia glukozy we krwi i sposób pomiaru stężenia glukozy we krwi

B1 (11) **211473** (41) 2009 11 09
 (51) **G01R 15/18** (2006.01)
H01F 38/28 (2006.01)
 (21) 385095 (22) 2008 05 05
 (72) NAWROCKI ZDZISŁAW, Wrocław (PL); DUSZA DANIEL, Inowrocław (PL); KOSOBUDZKI GRZEGORZ, Mrozów (PL)
 (73) POLITECHNIKA WROCŁAWSKA, Wrocław (PL)
 (54) Układ przekładnika napięciowego

B1 (11) **211474** (41) 2009 11 09
 (51) **G01R 15/18** (2006.01)
H01F 38/28 (2006.01)
 (21) 385096 (22) 2008 05 05
 (72) NAWROCKI ZDZISŁAW, Wrocław (PL); DUSZA DANIEL, Inowrocław (PL); KOSOBUDZKI GRZEGORZ, Mrozów (PL)
 (73) POLITECHNIKA WROCŁAWSKA, Wrocław (PL)
 (54) Układ przekładnika prądowego

B1 (11) **211295** (41) 2009 12 21
 (51) **G01R 27/04** (2006.01)
G01N 22/04 (2006.01)
G01N 33/24 (2006.01)
 (21) 385444 (22) 2008 06 16
 (72) SOBCZUK HENRYK, Kalinówka (PL); SUCHORAB ZBIGNIEW, Łęczna (PL)
 (73) POLITECHNIKA LUBELSKA, Lublin (PL)
 (54) Sonda do pomiaru wilgotności przegród budowlanych, zwłaszcza o chropowatych powierzchniach

B1 (11) **211296** (41) 2009 12 21
 (51) **G01R 27/04** (2006.01)
G01N 22/04 (2006.01)
G01N 33/24 (2006.01)

(21) 385445 (22) 2008 06 16
 (72) SOBCZUK HENRYK, Kalinówka (PL); SUCHORAB ZBIGNIEW, Łęczna (PL)
 (73) POLITECHNIKA LUBELSKA, Lublin (PL)
 (54) Sonda do pomiaru wilgotności, zwłaszcza elementów o powierzchniach wypukłych

B1 (11) **211294** (41) 2009 12 21
 (51) **G01R 27/04** (2006.01)
G01N 22/04 (2006.01)
G01N 33/24 (2006.01)
 (21) 385446 (22) 2008 06 16
 (72) SOBCZUK HENRYK, Kalinówka (PL); SUCHORAB ZBIGNIEW, Łęczna (PL)
 (73) POLITECHNIKA LUBELSKA, Lublin (PL)
 (54) Sonda do pomiaru wilgotności, zwłaszcza elementów o zakrzywionych powierzchniach

B1 (11) **211359** (41) 2009 10 12
 (51) **G01R 29/08** (2006.01)
G01R 35/00 (2006.01)
 (21) 384833 (22) 2008 04 01
 (72) BIENKOWSKI PAWEŁ, Bielany Wrocławskie (PL); GRUDZIŃSKI EUGENIUSZ, Miękinia (PL); ROZWALKA KRZYSZTOF, Wrocław (PL); TRZASKA HUBERT, Wrocław (PL)
 (73) POLITECHNIKA WROCŁAWSKA, Wrocław (PL)
 (54) Sposób i urządzenie do wytwarzania wzorcowego pola elektromagnetycznego

B1 (11) **211331** (41) 2010 01 04
 (51) **G01R 35/02** (2006.01)
 (21) 385578 (22) 2008 07 03
 (72) PACHOLSKI KRZYSZTOF, Łódź (PL); SZCZĘSNY ARTUR, Łódź (PL)
 (73) POLITECHNIKA ŁÓDZKA, Łódź (PL)
 (54) Sposób sprawdzania dokładności elektronicznych przekładników prądowych z rdzeniem ferromagnetycznym

B1 (11) **211316** (41) 2005 10 31
 (51) **G01S 5/18** (2006.01)
G01S 3/80 (2006.01)
 (21) 367370 (22) 2004 04 19
 (72) KULPA KRZYSZTOF, Warszawa (PL); LIŃCZUK MACIEJ, Warszawa (PL); GAŃKA ANDRZEJ, Warszawa (PL); SOWUL ADAM, Warszawa (PL)
 (73) CENTRUM NAUKOWO-PRODUKCYJNE ELEKTRONIKI PROFESJONALNEJ RADWAR SPÓŁKA AKCYJNA, Warszawa (PL)
 (54) Sposób i urządzenie do wykrywania, lokalizacji i identyfikacji obiektów wytwarzających sygnał akustyczny, zwłaszcza helikopterów

B1 (11) **211553** (41) 2002 02 25
 (51) **G01S 7/42** (2006.01)
G01S 13/00 (2006.01)
 (21) 342131 (22) 2000 08 23
 (72) ŁABUDZIŃSKI ALEKSANDER, Warszawa (PL)
 (73) PRZEMYSŁOWY INSTYTUT TELEKOMUNIKACJI, Warszawa (PL)
 (54) Sposób i układ do filtracji dopasowanej

B1 (11) **211467** (41) 2004 01 12
 (51) **G05D 23/00** (2006.01)
 (21) 354910 (22) 2002 07 05
 (72) KORECKI MACIEJ, Świebodzin (PL)
 (73) SECO/WARWICK SPÓŁKA Z OGRANICZONĄ ODPOWIEDZIALNOŚCIĄ, Świebodzin (PL)
 (54) Układ regulacji temperatury w procesie termicznej obróbki metali

B1 (11) **211344** (41) 2007 08 06
 (51) **G09B 23/06** (2006.01)
G09B 23/22 (2006.01)

(21) 378823 (22) 2006 01 26
 (72) BEDNAREK STANISŁAW, Łódź (PL)
 (73) UNIWERSYTET ŁÓDZKI, Łódź (PL)
 (54) Przyrząd do badania zjawiska całkowitego wewnętrznego odbicia światła w strumieniu cieczy

B1 (11) **211320** (41) 2009 11 09
 (51) **G09B 23/06** (2006.01)
G09B 23/18 (2006.01)
 (21) 385079 (22) 2008 04 30
 (72) BEDNAREK STANISŁAW, Łódź (PL)
 (73) UNIWERSYTET ŁÓDZKI, Łódź (PL)
 (54) Przyrząd do badania figur Lissajous

B1 (11) **211321** (41) 2009 12 07
 (51) **G09B 23/06** (2006.01)
G09B 23/18 (2006.01)
 (21) 385272 (22) 2008 05 26
 (72) BEDNAREK STANISŁAW, Łódź (PL)
 (73) UNIWERSYTET ŁÓDZKI, Łódź (PL)
 (54) Układ do badania figur Lissajous

B1 (11) **211357** (41) 2009 08 31
 (51) **H01J 1/30** (2006.01)
H01J 31/12 (2006.01)
H01J 63/06 (2006.01)
H03B 28/00 (2006.01)
G09G 3/12 (2006.01)
G01R 31/25 (2006.01)
 (21) 384480 (22) 2008 02 18
 (72) CZERWOSZ ELŻBIETA, Warszawa (PL); WASZUK STANISŁAW, Warszawa (PL); WRONKA HALINA, Milanówek (PL)
 (73) INSTYTUT TELE-I RADIOTECHNICZNY, Warszawa (PL)
 (54) Przyrząd do generacji wiązki zimnych elektronów

B1 (11) **211526** (41) 2007 01 08
 (51) **H01L 21/02** (2006.01)
B25J 13/00 (2006.01)
B25J 21/00 (2006.01)
 (21) 376061 (22) 2005 07 05
 (72) JAWORSKI JACEK, Kraków (PL); KAĆ MAŁGORZATA, Nowe Brzesko (PL); MARANDA STANISŁAW, Kraków (PL); MARSZAŁEK MARTA, Kraków (PL); PROTSENKO SERHIJ, Sumy (UA); TOKMAN VALERIJ, Sumy (UA); VOZNYJ VITALIJ, Sumy (UA)
 (73) INSTYTUT FIZYKI JĄDROWEJ IM. HENRYKA NIEWODNICZAŃSKIEGO PAN, Kraków (PL)
 (54) Urządzenie do próżniowego naparowywania warstw elementów elektronicznych

B1 (11) **211311** (41) 2007 06 25
 (51) **H01Q 3/40** (2006.01)
H01Q 21/00 (2006.01)
H01Q 25/00 (2006.01)
 (21) 378456 (22) 2005 12 16
 (72) WINCZA KRZYSZTOF, Wrocław (PL); GRUSZCZYŃSKI SŁAWOMIR, Wrocław (PL)
 (73) POLITECHNIKA WROCŁAWSKA, Wrocław (PL)
 (54) Sposób formowania wiązki promieniowania elektromagnetycznego

B1 (11) **211310** (41) 2007 06 25
 (51) **H01Q 19/00** (2006.01)
H01Q 1/40 (2006.01)
H01Q 13/00 (2006.01)
 (21) 378455 (22) 2005 12 16
 (72) WINCZA KRZYSZTOF, Wrocław (PL); GRUSZCZYŃSKI SŁAWOMIR, Wrocław (PL)

(73) POLITECHNIKA WROCŁAWSKA, Wrocław (PL)
 (54) Promiennik antenowy wykonany w technice symetrycznych linii paskowych

B1 (11) **211343** (41) 2002 01 14
 (51) **H02B 1/46** (2006.01)
H02G 3/08 (2006.01)
 (21) 348490 (22) 2001 07 06
 (30) 0008922 2000 07 07 FR
 (72) GARNAUDIE SÉBASTIEN, Feytiat (FR); NICOLAS YVES, Saint Priest Taurion (FR)
 (73) LEGRAND FRANCE, Limoges (FR); LEGRAND SNC, Limoges (FR)
 (54) Puszka instalacyjna i zawias rozłączny, zwłaszcza do puszek instalacyjnej

B1 (11) **211496** (41) 2006 05 02
 (51) **H02K 5/24** (2006.01)
F04D 25/12 (2006.01)
F04D 29/66 (2006.01)
 (21) 373273 (22) 2005 03 01
 (30) P200402565 2004 10 26 ES
 (72) PALAU FRANCAS JOSEP, Ripoll (ES)
 (73) SOLER Y PALAU, S.A., Ripoll (Girona) (ES)
 (54) Wyciąg powietrza o przepływie osiowym, przeznaczony zwłaszcza do łazienek

B1 (11) **211570** (41) 2005 05 30
 (51) **H04L 12/28** (2006.01)
 (21) 370448 (22) 2002 12 18
 (30) 0104420-5 2001 12 27 SE
 (86) 2002 12 18 PCT/SE02/02367
 (87) 2003 07 10 WO03/056762
 (72) SÖDERQVIST ERIK RICKARD, Tullinge (SE); SUNDBERG MAGNUS MICHAEL, Sollentuna (SE)
 (73) DICAN INTERNATIONAL AB, Älvsjö (SE)
 (54) Układ do przyłączania wielu terminali komputera, umieszczonych w różnych miejscach w ograniczonym obszarze lokalnym, do zewnętrznego kabla szerokopasmowego, do dwukierunkowego przesyłania danych w postaci sygnałów pasma podstawowego

B1 (11) **211471** (41) 2005 05 02
 (51) **H04N 7/18** (2006.01)
H04N 7/14 (2006.01)
 (21) 369932 (22) 2002 07 12
 (30) 09/912,002 2001 07 24 US
 (86) 2002 07 12 PCT/US02/22187
 (87) 2003 03 20 WO03/024066
 (72) ELBERBAUM DAVID, Tokyo (JP)
 (73) ELBEX VIDEO LTD., Tokyo (JP); ELBEX AMERICA (N.Y.) INC., Blauvelt (US)
 (54) Aparatura do podłączenia systemu telewizyjnych interkomów monitorujących do stanowiska portierni

B1 (11) **211427** (41) 2002 10 07
 (51) **H04R 1/28** (2006.01)
H04R 9/06 (2006.01)
H04R 9/02 (2006.01)
 (21) 352984 (22) 2002 03 23
 (30) RE2001A000026 2001 03 23 IT
 (72) NILI TIZIANO, Monte San Vito (IT); SANCISI CARLO, Monte San Vito (IT); BENEDETTI ELEUTERIO, Monte San Vito (IT)
 (73) ASK INDUSTRIES S.p.A, Monte San Vito (IT)
 (54) Kołpak głośnika zawierający magnes neodymowy

B1 (11) **211421** (41) 2009 06 22
 (51) **H05B 3/00** (2006.01)
F24C 7/06 (2006.01)
F24H 3/00 (2006.01)

(21) 384109 (22) 2007 12 21
 (72) TATARZYŃSKI TADEUSZ, Słupsk (PL); ŻURAWSKI TADEUSZ, Słupsk (PL)
 (73) TATARZYŃSKI TADEUSZ, Słupsk (PL); ŻURAWSKI TADEUSZ, Słupsk (PL)
 (54) Zespół grzewczy zbiorczy, zwłaszcza dla grzejnika elektrycznego

INDEKS UDZIELONYCH PATENTÓW,
 WEDŁUG SYMBOLI MKP

Symbol MKP	Nr patentu	Symbol MKP	Nr patentu
1	2	1	2
A01B 76/00 (2006.01)	211545*	A01N 33/04 (2006.01)	211466*
A01D 34/03 (2006.01)	211415	A01N 43/50 (2006.01)	211466*
A01D 34/00 (2006.01)	211415*	A01P 13/00 (2006.01)	211297*
A01D 34/76 (2006.01)	211415*	A01P 19/00 (2006.01)	211379*
A01K 91/06 (2006.01)	211327	A01P 1/00 (2006.01)	211371*
A01K 91/18 (2006.01)	211327*	A01P 3/00 (2006.01)	211368*
A01K 97/24 (2006.01)	211327*	A01P 3/00 (2006.01)	211369*
A01K 93/00 (2006.01)	211327*	A01P 7/04 (2006.01)	211376*
A01M 1/02 (2006.01)	211576	A01P 7/04 (2006.01)	211377*
A01M 1/20 (2006.01)	211576*	A01P 7/04 (2006.01)	211378*
A01M 1/02 (2006.01)	211379*	A01P 3/00 (2006.01)	211319*
A01M 1/10 (2006.01)	211379*	A01P 15/00 (2006.01)	211515*
A01N 1/02 (2006.01)	211512	A01P 1/00 (2006.01)	211374*
A01N 25/30 (2006.01)	211297	A01P 3/00 (2006.01)	211374*
A01N 47/38 (2006.01)	211297*	A01P 1/00 (2006.01)	211466*
A01N 27/00 (2006.01)	211379	A01P 3/00 (2006.01)	211466*
A01N 61/02 (2006.01)	211379*	A01P 7/04 (2006.01)	211466*
A01N 33/04 (2006.01)	211371	A21C 9/08 (2006.01)	211406
A01N 25/10 (2006.01)	211371*	A22C 7/00 (2006.01)	211404
A01N 37/10 (2006.01)	211368	A22C 9/00 (2006.01)	211404*
A01N 43/50 (2006.01)	211368*	A22C 25/12 (2006.01)	211336
A01N 37/10 (2006.01)	211369	A23C 9/12 (2006.01)	211347
A01N 43/653 (2006.01)	211369*	A23C 9/123 (2006.01)	211347*
A01N 41/08 (2006.01)	211376	A23C 9/133 (2006.01)	211347*
A01N 33/02 (2006.01)	211376*	A23C 9/158 (2006.01)	211347*
A01N 33/08 (2006.01)	211376*	A23C 20/00 (2006.01)	211456
A01N 41/08 (2006.01)	211377	A23J 3/08 (2006.01)	211455
A01N 33/08 (2006.01)	211377*	A23J 3/10 (2006.01)	211455*
A01N 33/04 (2006.01)	211377*	A23J 3/22 (2006.01)	211455*
A01N 43/34 (2006.01)	211377*	A23J 1/14 (2006.01)	211403*
A01N 41/08 (2006.01)	211378	A23L 1/0532 (2006.01)	211455*
A01N 33/04 (2006.01)	211378*	A23L 1/18 (2006.01)	211389
A01N 33/08 (2006.01)	211378*	A23L 1/164 (2006.01)	211389*
A01N 43/50 (2006.01)	211378*	A23L 1/168 (2006.01)	211389*
A01N 43/40 (2006.01)	211319	A23L 1/20 (2006.01)	211403
A01N 47/02 (2006.01)	211319*	A23L 1/0534 (2006.01)	211430
A01N 47/24 (2006.01)	211515	A23L 1/06 (2006.01)	211430*
A01N 43/56 (2006.01)	211515*	A24B 3/04 (2006.01)	211481
A01N 37/50 (2006.01)	211515*	A24B 3/04 (2006.01)	211482
A01N 59/00 (2006.01)	211374	A24B 3/18 (2006.01)	211487
A01N 59/16 (2006.01)	211374*	A24B 3/18 (2006.01)	211486
A01N 59/20 (2006.01)	211374*	A42B 3/18 (2006.01)	211423
A01N 25/04 (2006.01)	211374*	A42B 3/22 (2006.01)	211423*
A01N 59/16 (2006.01)	211394	A47C 7/70 (2006.01)	211463
A01N 37/04 (2006.01)	211394*	A47C 7/54 (2006.01)	211463*
A01N 65/00 (2006.01)	211466	A47C 7/56 (2006.01)	211463*

1	2	1	2
A47C 1/12 (2006.01)	211463*	A61K 38/06 (2006.01)	211458*
A47J 36/26 (2006.01)	211567*	A61L 27/06 (2006.01)	211401
A47K 3/36 (2006.01)	211396	A61M 16/00 (2006.01)	211523*
A47L 13/16 (2006.01)	211457*	A61M 11/02 (2006.01)	211546
A61B 1/267 (2006.01)	211523	A61M 15/00 (2006.01)	211358
A61B 17/56 (2006.01)	211401*	A61P 1/00 (2006.01)	211394*
A61B 5/00 (2006.01)	211372*	A61P 11/02 (2006.01)	211573*
A61F 2/82 (2006.01)	211544	A61P 37/08 (2006.01)	211573*
A61F 2/90 (2006.01)	211544*	A61P 11/06 (2006.01)	211574*
A61F 2/06 (2006.01)	211544*	A61P 5/26 (2006.01)	211339*
A61F 5/44 (2006.01)	211349	A61P 15/00 (2006.01)	211402*
A61F 5/453 (2006.01)	211349*	A61P 35/00 (2006.01)	211565*
A61F 5/457 (2006.01)	211349*	A61P 35/02 (2006.01)	211461*
A61F 2/28 (2006.01)	211401*	A61P 7/00 (2006.01)	211438*
A61G 5/00 (2006.01)	211535	A61P 7/02 (2006.01)	211520*
A61G 5/10 (2006.01)	211535*	A61P 27/02 (2006.01)	211494*
A61G 5/10 (2006.01)	211534	A61P 27/16 (2006.01)	211494*
A61G 5/00 (2006.01)	211534*	A61P 19/10 (2006.01)	211571*
A61G 5/10 (2006.01)	211536	A61P 17/06 (2006.01)	211429*
A61G 5/02 (2006.01)	211536*	A61P 43/00 (2006.01)	211429*
A61G 5/00 (2006.01)	211536*	A61P 35/00 (2006.01)	211388*
A61G 15/02 (2006.01)	211559	A61P 31/12 (2006.01)	211388*
A61K 8/97 (2006.01)	211313	A61P 17/02 (2006.01)	211459*
A61K 8/898 (2006.01)	211335	A61P 17/14 (2006.01)	211459*
A61K 8/92 (2006.01)	211335*	A61P 9/12 (2006.01)	211462*
A61K 9/20 (2006.01)	211301	A61P 25/00 (2006.01)	211495*
A61K 9/22 (2006.01)	211573	A61P 31/12 (2006.01)	211562*
A61K 31/445 (2006.01)	211573*	A61P 37/00 (2006.01)	211562*
A61K 31/4545 (2006.01)	211573*	A61P 35/00 (2006.01)	211562*
A61K 31/44 (2006.01)	211574	A61P 29/00 (2006.01)	211562*
A61K 31/495 (2006.01)	211574*	A61P 11/06 (2006.01)	211562*
A61K 31/135 (2006.01)	211339	A61P 35/00 (2006.01)	211300*
A61K 31/138 (2006.01)	211402	A61P 25/28 (2006.01)	211340*
A61K 31/495 (2006.01)	211565	A61P 13/00 (2006.01)	211341*
A61K 31/535 (2006.01)	211565*	A61P 37/06 (2006.01)	211351*
A61K 31/55 (2006.01)	211565*	A61P 33/00 (2006.01)	211483*
A61K 31/553 (2006.01)	211461	A61P 37/00 (2006.01)	211458*
A61K 31/575 (2006.01)	211438	A61P 37/02 (2006.01)	211458*
A61K 47/48 (2006.01)	211438*	A61P 37/06 (2006.01)	211458*
A61K 36/73 (2006.01)	211520	A61P 3/10 (2006.01)	211458*
A61K 36/28 (2006.01)	211520*	A61P 19/02 (2006.01)	211458*
A61K 47/02 (2006.01)	211494	A61Q 19/02 (2006.01)	211313*
A61K 9/14 (2006.01)	211494*	A61Q 5/08 (2006.01)	211313*
A61K 31/575 (2006.01)	211494*	A61Q 5/12 (2006.01)	211335*
A61K 31/21 (2006.01)	211571*	A62B 18/08 (2006.01)	211423*
A61K 31/165 (2006.01)	211429*	A62B 35/00 (2006.01)	211542
A61K 31/16 (2006.01)	211429*	A63B 23/04 (2006.01)	211535*
A61K 31/185 (2006.01)	211388*	A63B 23/04 (2006.01)	211534*
A61K 51/10 (2006.01)	211510*	A63B 23/04 (2006.01)	211536*
A61K 31/4425 (2006.01)	211459*	B01D 9/02 (2006.01)	211484
A61K 31/455 (2006.01)	211459*	B01D 45/12 (2006.01)	211355
A61K 31/55 (2006.01)	211314*	B01D 53/04 (2006.01)	211551
A61K 31/55 (2006.01)	211333*	B01D 53/34 (2006.01)	211551*
A61K 31/4184 (2006.01)	211462*	B01D 53/74 (2006.01)	211551*
A61K 31/551 (2006.01)	211495*	B01D 3/00 (2006.01)	211493*
A61K 31/277 (2006.01)	211562*	B01D 35/30 (2006.01)	211386*
A61K 31/421 (2006.01)	211562*	B01F 5/16 (2006.01)	211385
A61K 31/352 (2006.01)	211300*	B01F 5/26 (2006.01)	211385*
A61K 31/505 (2006.01)	211340*	B01F 7/04 (2006.01)	211385*
A61K 31/55 (2006.01)	211341*	B01J 23/745 (2006.01)	211323
A61K 31/505 (2006.01)	211351*	B01J 23/78 (2006.01)	211323*
A61K 31/519 (2006.01)	211351*	B01J 23/86 (2006.01)	211323*
A61K 31/70 (2006.01)	211483*	B01J 39/00 (2006.01)	211353*
A61K 38/08 (2006.01)	211458*	B01J 31/22 (2006.01)	211541*
A61K 38/10 (2006.01)	211458*	B05B 11/00 (2006.01)	211546*

*) Patent oznaczony więcej niż jednym symbolem klasyfikacyjnym. Ogłoszenie dotyczące tego patentu można znaleźć pod symbolem klasyfikacyjnym odpowiadającym numerowi bez gwiazdki.

1	2	1	2	1	2	1	2
B05B 7/22 (2006.01)	211399*	C02F 1/38 (2006.01)	211355*	C07D 311/04 (2006.01)	211300	C08G 63/52 (2006.01)	211517
B21D 41/02 (2006.01)	211449	C02F 11/00 (2006.01)	211500	C07D 403/06 (2006.01)	211340	C08G 63/553 (2006.01)	211517*
B22F 3/11 (2006.01)	211439	C02F 1/00 (2006.01)	211293*	C07D 409/14 (2006.01)	211340*	C08G 63/48 (2006.01)	211517*
B22F 3/087 (2006.01)	211399*	C02F 3/00 (2006.01)	211293*	C07D 403/12 (2006.01)	211341	C08G 63/20 (2006.01)	211517*
B23B 23/00 (2006.01)	211537	C03B 19/01 (2006.01)	211298	C07D 495/04 (2006.01)	211341*	C08G 63/78 (2006.01)	211367
B23B 31/00 (2006.01)	211326	C03C 3/078 (2006.01)	211440	C07D 471/04 (2006.01)	211341*	C08G 63/91 (2006.01)	211367*
B23B 31/30 (2006.01)	211326*	C03C 4/00 (2006.01)	211440*	C07D 487/04 (2006.01)	211341*	C08G 65/324 (2006.01)	211337
B23B 45/16 (2006.01)	211324	C04B 16/00 (2006.01)	211519*	C07D 498/04 (2006.01)	211341*	C08J 5/24 (2006.01)	211443*
B23B 29/034 (2006.01)	211405*	C04B 18/12 (2006.01)	211503	C07D 451/14 (2006.01)	211464	C08J 5/24 (2006.01)	211442*
B23B 45/16 (2006.01)	211315*	C07C 5/333 (2006.01)	211323*	C07D 487/04 (2006.01)	211318	C08J 9/00 (2006.01)	211561*
B23D 61/02 (2006.01)	211408	C07C 5/35 (2006.01)	211563	C07D 495/04 (2006.01)	211351	C08J 3/24 (2006.01)	211497*
B23K 26/20 (2006.01)	211350	C07C 11/22 (2006.01)	211563*	C07D 209/42 (2006.01)	211506*	C08J 3/03 (2006.01)	211529
B23K 1/005 (2006.01)	211350*	C07C 29/74 (2006.01)	211292	C07D 209/42 (2006.01)	211507*	C08J 3/03 (2006.01)	211373
B23Q 17/12 (2006.01)	211405	C07C 43/11 (2006.01)	211541	C07D 209/42 (2006.01)	211508*	C08J 9/00 (2006.01)	211489*
B25D 9/12 (2006.01)	211324*	C07C 41/32 (2006.01)	211541*	C07D 209/42 (2006.01)	211509*	C08K 7/16 (2006.01)	211371*
B25D 16/00 (2006.01)	211315	C07C 47/058 (2006.01)	211329	C07D 209/42 (2006.01)	211491*	C08K 5/18 (2006.01)	211547*
B25J 13/00 (2006.01)	211526*	C07C 47/02 (2006.01)	211329*	C07D 209/12 (2006.01)	211485*	C08K 3/04 (2006.01)	211561*
B25J 21/00 (2006.01)	211526*	C07C 51/00 (2006.01)	211518	C07D 303/16 (2006.01)	211497*	C08K 5/00 (2006.01)	211529*
B26D 1/16 (2006.01)	211408*	C07C 51/255 (2006.01)	211345	C07D 301/12 (2006.01)	211497*	C08K 3/04 (2006.01)	211529*
B27B 33/12 (2006.01)	211408*	C07C 209/00 (2006.01)	211345*	C07D 301/14 (2006.01)	211497*	C08K 7/00 (2006.01)	211529*
B28B 3/00 (2006.01)	211519	C07C 51/493 (2006.01)	211325	C07H 17/08 (2006.01)	211483	C08K 5/103 (2006.01)	211373*
B28B 1/14 (2006.01)	211554*	C07C 67/28 (2006.01)	211325*	C07H 21/00 (2006.01)	211566	C08K 3/34 (2006.01)	211511
B29C 33/60 (2006.01)	211475	C07C 209/00 (2006.01)	211346	C07K 1/113 (2006.01)	211502	C08K 9/02 (2006.01)	211511*
B29C 33/60 (2006.01)	211476	C07C 211/29 (2006.01)	211346*	C07K 14/61 (2006.01)	211502*	C08K 3/04 (2006.01)	211489*
B29C 33/60 (2006.01)	211477	C07C 213/00 (2006.01)	211547	C07K 5/06 (2006.01)	211506	C08K 3/10 (2006.01)	211489*
B29C 33/60 (2006.01)	211478	C07C 215/16 (2006.01)	211547*	C07K 5/02 (2006.01)	211506*	C08K 3/04 (2006.01)	211362*
B29C 47/26 (2006.01)	211501	C07C 217/76 (2006.01)	211547*	C07K 5/06 (2006.01)	211507	C08K 3/08 (2006.01)	211362*
B29C 47/12 (2006.01)	211501*	C07C 217/80 (2006.01)	211547*	C07K 5/02 (2006.01)	211507*	C08K 9/02 (2006.01)	211362*
B29C 45/00 (2006.01)	211431*	C07C 217/54 (2006.01)	211571	C07K 5/06 (2006.01)	211508	C08L 101/12 (2006.01)	211431*
B29C 43/00 (2006.01)	211489*	C07C 231/00 (2006.01)	211429	C07K 5/02 (2006.01)	211508*	C08L 63/00 (2006.01)	211337*
B29D 23/20 (2006.01)	211431	C07C 233/44 (2006.01)	211429*	C07K 5/06 (2006.01)	211509	C08L 101/12 (2006.01)	211529*
B32B 17/02 (2006.01)	211505	C07C 233/40 (2006.01)	211429*	C07K 5/02 (2006.01)	211509*	C08L 27/18 (2006.01)	211489
B32B 5/14 (2006.01)	211505*	C07C 235/34 (2006.01)	211429*	C07K 5/06 (2006.01)	211491	C08L 63/02 (2006.01)	211489*
B32B 27/42 (2006.01)	211442*	C07C 233/60 (2006.01)	211388	C07K 5/02 (2006.01)	211491*	C08L 67/06 (2006.01)	211362
B32B 7/08 (2006.01)	211555*	C07C 233/58 (2006.01)	211388*	C07K 5/06 (2006.01)	211485	C08L 67/02 (2006.01)	211362*
B32B 7/08 (2006.01)	211556*	C07C 233/59 (2006.01)	211388*	C07K 7/06 (2006.01)	211458	C08L 91/06 (2006.01)	211411
B32B 7/08 (2006.01)	211557*	C07C 233/62 (2006.01)	211388*	C07K 7/08 (2006.01)	211458*	C08L 63/00 (2006.01)	211375*
B32B 7/08 (2006.01)	211558*	C07C 331/28 (2006.01)	211510	C07K 5/00 (2006.01)	211458*	C09B 69/10 (2006.01)	211365*
B42D 15/10 (2006.01)	211393	C07C 275/34 (2006.01)	211562*	C08B 30/04 (2006.01)	211403*	C09B 69/10 (2006.01)	211366*
B44C 5/04 (2006.01)	211442*	C07C 275/40 (2006.01)	211562*	C08F 299/04 (2006.01)	211547*	C09B 69/10 (2006.01)	211367*
B60R 25/06 (2006.01)	211504	C07C 275/42 (2006.01)	211562*	C08F 20/34 (2006.01)	211454	C09B 31/02 (2006.01)	211410
B60R 25/06 (2006.01)	211303	C07D 211/06 (2006.01)	211429*	C08F 20/60 (2006.01)	211454*	C09C 1/40 (2006.01)	211453
B61C 13/00 (2006.01)	211532*	C07D 295/13 (2006.01)	211429*	C08F 30/02 (2006.01)	211454*	C09C 1/00 (2006.01)	211453*
B61H 9/00 (2006.01)	211532	C07D 335/12 (2006.01)	211388*	C08F 220/32 (2006.01)	211460	C09C 3/12 (2006.01)	211453*
B62M 1/06 (2006.01)	211414	C07D 209/82 (2006.01)	211291	C08F 290/06 (2006.01)	211460*	C09D 5/16 (2006.01)	211454*
B63B 13/00 (2006.01)	211412	C07D 333/10 (2006.01)	211291*	C08F 230/08 (2006.01)	211433	C09D 167/08 (2006.01)	211407*
B64D 15/20 (2006.01)	211575	C07D 409/14 (2006.01)	211291*	C08F 290/06 (2006.01)	211433*	C09D 5/02 (2006.01)	211373*
B65B 11/00 (2006.01)	211452	C07D 213/80 (2006.01)	211459	C08F 230/08 (2006.01)	211432	C09D 5/03 (2006.01)	211375
B65B 51/05 (2006.01)	211498	C07D 213/82 (2006.01)	211459*	C08F 290/06 (2006.01)	211432*	C09D 163/00 (2006.01)	211375*
B65B 69/00 (2006.01)	211364	C07D 223/16 (2006.01)	211314	C08F 283/12 (2006.01)	211521	C09K 8/44 (2006.01)	211330
B65D 55/04 (2006.01)	211498*	C07D 223/16 (2006.01)	211333	C08G 61/00 (2006.01)	211291*	C10B 39/00 (2006.01)	211355*
B65D 59/02 (2006.01)	211528	C07D 233/44 (2006.01)	211550	C08G 75/00 (2006.01)	211291*	C10B 33/00 (2006.01)	211348
B65D 90/02 (2006.01)	211554	C07D 235/20 (2006.01)	211462	C08G 77/08 (2006.01)	211521*	C10G 7/00 (2006.01)	211493
B65D 90/50 (2006.01)	211554*	C07D 243/02 (2006.01)	211495	C08G 8/10 (2006.01)	211365	C10L 1/02 (2006.01)	211444
B65D 19/08 (2006.01)	211441*	C07D 249/08 (2006.01)	211572	C08G 8/28 (2006.01)	211365*	C10L 9/00 (2006.01)	211435
B65G 1/02 (2006.01)	211441	C07D 251/12 (2006.01)	211516	C08G 8/10 (2006.01)	211443	C10M 159/06 (2006.01)	211411*
B66B 9/08 (2006.01)	211328	C07D 263/32 (2006.01)	211562	C08G 8/28 (2006.01)	211443*	C10M 175/00 (2006.01)	211332
B66B 11/00 (2006.01)	211302	C07D 281/16 (2006.01)	211338	C08G 12/12 (2006.01)	211366	C11D 7/50 (2006.01)	211475*
B66C 13/04 (2006.01)	211542*	C07D 295/10 (2006.01)	211338*	C08G 12/40 (2006.01)	211366*	C11D 3/43 (2006.01)	211475*
B66D 3/20 (2006.01)	211568	C07D 295/037 (2006.01)	211434	C08G 14/10 (2006.01)	211442	C11D 7/50 (2006.01)	211476*
B66D 1/08 (2006.01)	211568*	C07D 295/037 (2006.01)	211436	C08G 18/08 (2006.01)	211561	C11D 3/43 (2006.01)	211476*
B82B 3/00 (2006.01)	211422*	C07D 295/037 (2006.01)	211437	C08G 59/02 (2006.01)	211497	C11D 7/50 (2006.01)	211477*
C01G 5/00 (2006.01)	211422	C07D 301/00 (2006.01)	211540	C08G 63/66 (2006.01)	211497*	C11D 3/43 (2006.01)	211477*
C01G 25/00 (2006.01)	211353	C07D 301/12 (2006.01)	211540*	C08G 63/48 (2006.01)	211407	C11D 7/50 (2006.01)	211478*
C01G 27/00 (2006.01)	211353*	C07D 303/00 (2006.01)	211540*	C08G 63/668 (2006.01)	211407*	C11D 3/43 (2006.01)	211478*

1	2	1	2	1	2	1	2
C11D 1/37 (2006.01)	211479	E03B 3/40 (2006.01)	211293*	F16D 27/10 (2006.01)	211409	G01G 3/145 (2006.01)	211322*
C11D 3/43 (2006.01)	211479*	E03C 1/04 (2006.01)	211317	F16D 27/08 (2006.01)	211409*	G01H 11/02 (2006.01)	211392*
C11D 10/02 (2006.01)	211479*	E03F 3/04 (2006.01)	211552	F16F 7/00 (2006.01)	211419*	G01J 3/443 (2006.01)	211400
C12M 1/42 (2006.01)	211391	E03F 3/06 (2006.01)	211552*	F16J 15/54 (2006.01)	211380*	G01J 4/00 (2006.01)	211472
C12N 13/00 (2006.01)	211391*	E03F 5/02 (2006.01)	211470	F16J 15/18 (2006.01)	211381	G01L 5/00 (2006.01)	211545
C12N 15/01 (2006.01)	211391*	E04B 5/02 (2006.01)	211451*	F16J 15/26 (2006.01)	211381*	G01M 7/02 (2006.01)	211392*
C12N 15/87 (2006.01)	211391*	E04C 3/20 (2006.01)	211451	F16J 15/00 (2006.01)	211448*	G01M 17/00 (2006.01)	211445
C12N 1/20 (2006.01)	211354	E04D 13/03 (2006.01)	211524*	F16J 15/16 (2006.01)	211448*	G01N 21/17 (2006.01)	211549*
C12N 9/28 (2006.01)	211354*	E04F 15/00 (2006.01)	211453*	F16J 15/20 (2006.01)	211448*	G01N 7/00 (2006.01)	211531*
C12N 1/20 (2006.01)	211530	E04G 21/32 (2006.01)	211542*	F16K 11/078 (2006.01)	211317*	G01N 21/63 (2006.01)	211400*
C12N 15/11 (2006.01)	211426	E04H 12/18 (2006.01)	211568*	F16K 11/20 (2006.01)	211317*	G01N 21/21 (2006.01)	211472*
C12N 15/06 (2006.01)	211426*	E04H 13/00 (2006.01)	211312*	F16L 13/14 (2006.01)	211449*	G01N 3/56 (2006.01)	211447
C12N 15/31 (2006.01)	211426*	E05B 65/12 (2006.01)	211504*	F16L 55/11 (2006.01)	211528*	G01N 13/00 (2006.01)	211522
C12N 15/63 (2006.01)	211426*	E05B 65/12 (2006.01)	211303*	F16L 41/08 (2006.01)	211552*	G01N 21/59 (2006.01)	211413
C12P 19/14 (2006.01)	211354*	E05B 63/14 (2006.01)	211356	F21S 4/00 (2006.01)	211488	G01N 21/47 (2006.01)	211413*
C12Q 1/25 (2006.01)	211549	E05D 5/02 (2006.01)	211396*	F21V 33/00 (2006.01)	211488*	G01N 33/18 (2006.01)	211418
C12R 1/125 (2006.01)	211354*	E05D 11/10 (2006.01)	211396*	F21V 35/00 (2006.01)	211312	G01N 33/22 (2006.01)	211361
C12R 1/225 (2006.01)	211530*	E05F 15/10 (2006.01)	211305*	F21V 37/00 (2006.01)	211312*	G01N 21/17 (2006.01)	211361*
C21C 5/52 (2006.01)	211387	E06B 3/04 (2006.01)	211390	F21W 111/00 (2006.01)	211488*	G01N 33/28 (2006.01)	211334
C21C 5/04 (2006.01)	211387*	E06B 3/70 (2006.01)	211390*	F23B 30/00 (2006.01)	211304	G01N 33/30 (2006.01)	211334*
C21C 7/00 (2006.01)	211560	E06B 3/67 (2006.01)	211548	F23H 11/20 (2006.01)	211448	G01N 31/16 (2006.01)	211334*
C21C 1/08 (2006.01)	211424*	E06B 3/66 (2006.01)	211548*	F23J 13/00 (2006.01)	211490	G01N 33/48 (2006.01)	211569
C22B 25/06 (2006.01)	211446	E06B 7/14 (2006.01)	211524	F23L 17/00 (2006.01)	211490*	G01N 21/25 (2006.01)	211569*
C22B 7/00 (2006.01)	211543*	E06B 9/40 (2006.01)	211395	F23N 3/08 (2006.01)	211425	G01N 33/48 (2006.01)	211372
C22C 1/08 (2006.01)	211439*	E06B 9/38 (2006.01)	211395*	F24B 1/14 (2006.01)	211567	G01N 22/00 (2006.01)	211372*
C22C 9/04 (2006.01)	211363	E06B 9/174 (2006.01)	211564	F24B 1/185 (2006.01)	211299*	G01N 22/04 (2006.01)	211295*
C22C 37/10 (2006.01)	211533	E06B 11/04 (2006.01)	211305	F24C 7/06 (2006.01)	211421*	G01N 33/24 (2006.01)	211295*
C23C 14/35 (2006.01)	211397	E21D 23/16 (2006.01)	211386	F24D 11/00 (2006.01)	211514	G01N 22/04 (2006.01)	211296*
C23C 24/00 (2006.01)	211399	E21F 13/02 (2006.01)	211532*	F24D 3/10 (2006.01)	211514*	G01N 33/24 (2006.01)	211296*
C25D 21/20 (2006.01)	211543	E21F 13/00 (2006.01)	211398*	F24D 5/04 (2006.01)	211420*	G01N 22/04 (2006.01)	211294*
C25D 21/18 (2006.01)	211543*	E21F 7/00 (2006.01)	211531	F24F 5/00 (2006.01)	211420	G01N 33/24 (2006.01)	211294*
C30B 35/00 (2006.01)	211484*	F01M 1/06 (2006.01)	211428*	F24H 1/36 (2006.01)	211492	G01R 15/18 (2006.01)	211473
D03D 11/00 (2006.01)	211417	F02B 27/02 (2006.01)	211513	F24H 3/02 (2006.01)	211299	G01R 15/18 (2006.01)	211474
D03D 11/00 (2006.01)	211555	F02B 37/10 (2006.01)	211416*	F24H 3/00 (2006.01)	211421*	G01R 27/04 (2006.01)	211295
D03D 1/00 (2006.01)	211555*	F02F 7/00 (2006.01)	211428	F25B 41/00 (2006.01)	211525*	G01R 27/04 (2006.01)	211296
D03D 11/00 (2006.01)	211556	F02G 5/00 (2006.01)	211416	F25D 16/00 (2006.01)	211525	G01R 27/04 (2006.01)	211294
D03D 1/00 (2006.01)	211556*	F02G 3/02 (2006.01)	211416*	F26B 3/347 (2006.01)	211499	G01R 29/08 (2006.01)	211359
D03D 11/00 (2006.01)	211557	F02M 35/10 (2006.01)	211513*	F26B 11/16 (2006.01)	211499*	G01R 35/00 (2006.01)	211359*
D03D 1/00 (2006.01)	211557*	F03D 3/04 (2006.01)	211308	F26B 17/22 (2006.01)	211465	G01R 35/02 (2006.01)	211331
D03D 11/00 (2006.01)	211558	F03D 3/00 (2006.01)	211308*	F27B 1/16 (2006.01)	211424	G01R 31/25 (2006.01)	211357*
D03D 1/00 (2006.01)	211558*	F03D 7/06 (2006.01)	211308*	F28F 13/00 (2006.01)	211539	G01S 5/18 (2006.01)	211316
D04H 13/00 (2006.01)	211457	F03D 9/00 (2006.01)	211308*	F41A 9/00 (2006.01)	211370	G01S 3/80 (2006.01)	211316*
D06M 11/83 (2006.01)	211417*	F03D 11/04 (2006.01)	211308*	F41A 9/06 (2006.01)	211370*	G01S 7/42 (2006.01)	211553
D06M 13/02 (2006.01)	211417*	F03D 3/04 (2006.01)	211309	F41A 9/10 (2006.01)	211370*	G01S 13/00 (2006.01)	211553*
D21H 19/62 (2006.01)	211460*	F03D 3/00 (2006.01)	211309*	F41A 9/58 (2006.01)	211370*	G01W 1/14 (2006.01)	211575*
D21H 19/62 (2006.01)	211433*	F03D 7/06 (2006.01)	211309*	G01B 3/24 (2006.01)	211352	G01W 1/00 (2006.01)	211418*
D21H 19/62 (2006.01)	211432*	F03D 9/00 (2006.01)	211309*	G01B 3/38 (2006.01)	211352*	G05D 23/00 (2006.01)	211467
D21H 17/48 (2006.01)	211442*	F03D 11/04 (2006.01)	211309*	G01B 5/14 (2006.01)	211352*	G07D 7/00 (2006.01)	211393*
D21H 17/51 (2006.01)	211442*	F03D 3/04 (2006.01)	211306	G01B 5/30 (2006.01)	211352*	G09B 23/12 (2006.01)	211522*
D21H 27/28 (2006.01)	211453*	F03D 3/06 (2006.01)	211306*	G01B 5/20 (2006.01)	211468	G09B 23/06 (2006.01)	211344
E01B 9/12 (2006.01)	211480	F03D 7/06 (2006.01)	211306*	G01B 7/28 (2006.01)	211468*	G09B 23/22 (2006.01)	211344*
E01B 23/02 (2006.01)	211398	F03D 11/04 (2006.01)	211306*	G01B 5/20 (2006.01)	211469	G09B 23/06 (2006.01)	211320
E01B 7/00 (2006.01)	211398*	F03D 3/04 (2006.01)	211307	G01B 7/28 (2006.01)	211469*	G09B 23/18 (2006.01)	211320*
E01B 25/24 (2006.01)	211450	F03D 3/06 (2006.01)	211307*	G01B 5/20 (2006.01)	211360	G09B 23/06 (2006.01)	211321
E01B 29/32 (2006.01)	211342	F03D 7/06 (2006.01)	211307*	G01B 5/10 (2006.01)	211360*	G09B 23/18 (2006.01)	211321*
E01B 35/02 (2006.01)	211342*	F03D 11/04 (2006.01)	211307*	G01B 13/16 (2006.01)	211360*	G09F 9/33 (2006.01)	211488*
E01F 15/00 (2006.01)	211419	F03G 6/04 (2006.01)	211309*	G01B 5/20 (2006.01)	211527	G09G 3/12 (2006.01)	211357*
E02B 3/16 (2006.01)	211382	F03G 6/04 (2006.01)	211307*	G01B 7/28 (2006.01)	211527*	H01B 1/12 (2006.01)	211291*
E02B 11/00 (2006.01)	211293	F04D 29/12 (2006.01)	211380	G01B 11/24 (2006.01)	211527*	H01F 38/28 (2006.01)	211473*
E02B 11/00 (2006.01)	211383	F04D 25/12 (2006.01)	211496*	G01D 5/20 (2006.01)	211392	H01F 38/28 (2006.01)	211474*
E02B 11/00 (2006.01)	211384	F04D 29/66 (2006.01)	211496*	G01D 5/36 (2006.01)	211538	H01J 1/30 (2006.01)	211357
E02D 31/00 (2006.01)	211382*	F15B 15/08 (2006.01)	211326*	G01D 5/244 (2006.01)	211538*	H01J 31/12 (2006.01)	211357*
E02D 3/00 (2006.01)	211383*	F16B 39/00 (2006.01)	211480*	G01D 5/245 (2006.01)	211538*	H01J 63/06 (2006.01)	211357*
E02D 23/00 (2006.01)	211384*	F16C 33/00 (2006.01)	211489*	G01F 23/22 (2006.01)	211418*	H01L 23/36 (2006.01)	211539*
E02D 29/12 (2006.01)	211470*	F16C 33/20 (2006.01)	211489*	G01G 23/01 (2006.01)	211322	H01L 21/02 (2006.01)	211526

1	2
H01Q 3/40 (2006.01)	211311
H01Q 21/00 (2006.01)	211311*
H01Q 25/00 (2006.01)	211311*
H01Q 19/00 (2006.01)	211310
H01Q 1/40 (2006.01)	211310*
H01Q 13/00 (2006.01)	211310*
H02B 1/46 (2006.01)	211343
H02G 3/08 (2006.01)	211343*
H02K 5/24 (2006.01)	211496

1	2
H03B 28/00 (2006.01)	211357*
H04L 12/28 (2006.01)	211570
H04N 7/18 (2006.01)	211471
H04N 7/14 (2006.01)	211471*
H04R 1/28 (2006.01)	211427
H04R 9/06 (2006.01)	211427*
H04R 9/02 (2006.01)	211427*
H05B 3/00 (2006.01)	211421

1	2
211383	E02B 11/00 (2006.01)
211384	E02B 11/00 (2006.01)
211385	B01F 5/16 (2006.01)
211386	E21D 23/16 (2006.01)
211387	C21C 5/52 (2006.01)
211388	C07C 233/60 (2006.01)
211389	A23L 1/18 (2006.01)
211390	E06B 3/04 (2006.01)
211391	C12M 1/42 (2006.01)
211392	G01D 5/20 (2006.01)
211393	B42D 15/10 (2006.01)
211394	A01N 59/16 (2006.01)
211395	E06B 9/40 (2006.01)
211396	A47K 3/36 (2006.01)
211397	C23C 14/35 (2006.01)
211398	E01B 23/02 (2006.01)
211399	C23C 24/00 (2006.01)
211400	G01J 3/443 (2006.01)
211401	A61L 27/06 (2006.01)
211402	A61K 31/138 (2006.01)
211403	A23L 1/20 (2006.01)
211404	A22C 7/00 (2006.01)
211405	B23Q 17/12 (2006.01)
211406	A21C 9/08 (2006.01)
211407	C08G 63/48 (2006.01)
211408	B23D 61/02 (2006.01)
211409	F16D 27/10 (2006.01)
211410	C09B 31/02 (2006.01)
211411	C08L 91/06 (2006.01)
211412	B63B 13/00 (2006.01)
211413	G01N 21/59 (2006.01)
211414	B62M 1/06 (2006.01)
211415	A01D 34/03 (2006.01)
211416	F02G 5/00 (2006.01)
211417	D03D 11/00 (2006.01)
211418	G01N 33/18 (2006.01)
211419	E01F 15/00 (2006.01)
211420	F24F 5/00 (2006.01)
211421	H05B 3/00 (2006.01)
211422	C01G 5/00 (2006.01)
211423	A42B 3/18 (2006.01)
211424	F27B 1/16 (2006.01)
211425	F23N 3/08 (2006.01)
211426	C12N 15/11 (2006.01)
211427	H04R 1/28 (2006.01)
211428	F02F 7/00 (2006.01)
211429	C07C 231/00 (2006.01)
211430	A23L 1/0534 (2006.01)
211431	B29D 23/20 (2006.01)
211432	C08F 230/08 (2006.01)
211433	C08F 230/08 (2006.01)
211434	C07D 295/037 (2006.01)
211435	C10L 9/00 (2006.01)
211436	C07D 295/037 (2006.01)
211437	C07D 295/037 (2006.01)
211438	A61K 31/575 (2006.01)
211439	B22F 3/11 (2006.01)
211440	C03C 3/078 (2006.01)
211441	B65G 1/02 (2006.01)
211442	C08G 14/10 (2006.01)
211443	C08G 8/10 (2006.01)
211444	C10L 1/02 (2006.01)
211445	G01M 17/00 (2006.01)
211446	C22B 25/06 (2006.01)
211447	G01N 3/56 (2006.01)

1	2
211448	F23H 11/20 (2006.01)
211449	B21D 41/02 (2006.01)
211450	E01B 25/24 (2006.01)
211451	E04C 3/20 (2006.01)
211452	B65B 11/00 (2006.01)
211453	C09C 1/40 (2006.01)
211454	C08F 20/34 (2006.01)
211455	A23J 3/08 (2006.01)
211456	A23C 20/00 (2006.01)
211457	D04H 13/00 (2006.01)
211458	C07K 7/06 (2006.01)
211459	C07D 213/80 (2006.01)
211460	C08F 220/32 (2006.01)
211461	A61K 31/553 (2006.01)
211462	C07D 235/20 (2006.01)
211463	A47C 7/10 (2006.01)
211464	C07D 45/14 (2006.01)
211465	F26B 17/22 (2006.01)
211466	A01N 65/00 (2006.01)
211467	G05D 23/00 (2006.01)
211468	G01B 5/20 (2006.01)
211469	G01B 5/20 (2006.01)
211470	E03F 5/02 (2006.01)
211471	H04N 7/18 (2006.01)
211472	G01J 4/00 (2006.01)
211473	G01R 15/18 (2006.01)
211474	G01R 15/18 (2006.01)
211475	B29C 33/60 (2006.01)
211476	B29C 33/60 (2006.01)
211477	B29C 33/60 (2006.01)
211478	B29C 33/60 (2006.01)
211479	C11D 1/37 (2006.01)
211480	E01B 9/12 (2006.01)
211481	A24B 3/04 (2006.01)
211482	A24B 3/04 (2006.01)
211483	C07H 17/08 (2006.01)
211484	B01D 9/02 (2006.01)
211485	C07K 5/06 (2006.01)
211486	A24B 3/18 (2006.01)
211487	A24B 3/18 (2006.01)
211488	F215 4/00 (2006.01)
211489	C08L 27/18 (2006.01)
211490	F23J 13/00 (2006.01)
211491	C07K 5/06 (2006.01)
211492	F24H 1/36 (2006.01)
211493	C10G 7/00 (2006.01)
211494	A61K 47/02 (2006.01)
211495	C07D 243/02 (2006.01)
211496	H02K 5/24 (2006.01)
211497	C08G 59/02 (2006.01)
211498	B65B 51/05 (2006.01)
211499	F26B 3/347 (2006.01)
211500	C02F 11/00 (2006.01)
211501	B29C 47/26 (2006.01)
211502	C07K 1/113 (2006.01)
211503	C04B 18/12 (2006.01)
211504	B60R 25/06 (2006.01)
211505	B32B 17/02 (2006.01)
211506	C07K 5/06 (2006.01)
211507	C07K 5/06 (2006.01)
211508	C07K 5/06 (2006.01)
211509	C07K 5/06 (2006.01)
211510	C07C 331/28 (2006.01)
211511	C08K 3/34 (2006.01)
211512	A01N 1/02 (2006.01)

INDEKS NUMEROWY
UDZIELONYCH PATENTÓW

Nr patentu	Symbol MKP
1	2
211291	C07D 209/82 (2006.01)
211292	C07C 29/74 (2006.01)
211293	E02B 11/00 (2006.01)
211294	G01R 27/04 (2006.01)
211295	G01R 27/04 (2006.01)
211296	G01R 27/04 (2006.01)
211297	A01N 25/30 (2006.01)
211298	C03B 19/01 (2006.01)
211299	F24H 3/02 (2006.01)
211300	C07D 311/04 (2006.01)
211301	A61K 9/20 (2006.01)
211302	B66B 11/00 (2006.01)
211303	B60R 25/06 (2006.01)
211304	F23B 30/00 (2006.01)
211305	E06B 11/04 (2006.01)
211306	F03D 3/04 (2006.01)
211307	F03D 3/04 (2006.01)
211308	F03D 3/04 (2006.01)
211309	F03D 3/04 (2006.01)
211310	H01Q 19/00 (2006.01)
211311	H01Q 3/40 (2006.01)
211312	F21V 35/00 (2006.01)
211313	A61K 8/97 (2006.01)
211314	C07D 223/16 (2006.01)
211315	B25D 16/00 (2006.01)
211316	G01S 5/18 (2006.01)
211317	E03C 1/04 (2006.01)
211318	C07D 487/04 (2006.01)
211319	A01N 43/40 (2006.01)
211320	G09B 23/06 (2006.01)
211321	G09B 23/06 (2006.01)
211322	G01G 23/01 (2006.01)
211323	B01J 23/745 (2006.01)
211324	B23B 45/16 (2006.01)
211325	C07C 51/493 (2006.01)
211326	B23B 31/00 (2006.01)
211327	A01K 91/06 (2006.01)
211328	B66B 9/08 (2006.01)
211329	C07C 47/058 (2006.01)
211330	C09K 8/44 (2006.01)
211331	G01R 35/02 (2006.01)
211332	C10M 175/00 (2006.01)
211333	C07D 223/16 (2006.01)
211334	G01N 33/28 (2006.01)
211335	A61K 8/898 (2006.01)
211336	A22C 25/12 (2006.01)

Nr patentu	Symbol MKP
1	2
211337	C08G 65/324 (2006.01)
211338	C07D 281/16 (2006.01)
211339	A61K 31/135 (2006.01)
211340	C07D 403/06 (2006.01)
211341	C07D 403/12 (2006.01)
211342	E01B 29/32 (2006.01)
211343	H02B 1/46 (2006.01)
211344	G09B 23/06 (2006.01)
211345	C07C 51/255 (2006.01)
211346	C07C 209/00 (2006.01)
211347	A23C 9/12 (2006.01)
211348	C10B 33/00 (2006.01)
211349	A61F 5/44 (2006.01)
211350	B23K 26/20 (2006.01)
211351	C07D 495/04 (2006.01)
211352	G01B 3/24 (2006.01)
211353	C01G 25/00 (2006.01)
211354	C12N 1/20 (2006.01)
211355	B01D 45/12 (2006.01)
211356	E05B 63/14 (2006.01)
211357	H01J 1/30 (2006.01)
211358	A61M 15/00 (2006.01)
211359	G01R 29/08 (2006.01)
211360	G01B 5/20 (2006.01)
211361	G01N 33/22 (2006.01)
211362	C08L 67/06 (2006.01)
211363	C22C 9/04 (2006.01)
211364	B65B 69/00 (2006.01)
211365	C08G 8/10 (2006.01)
211366	C08G 12/12 (2006.01)
211367	C08G 63/78 (2006.01)
211368	A01N 37/10 (2006.01)
211369	A01N 37/10 (2006.01)
211370	F41A 9/00 (2006.01)
211371	A01N 33/04 (2006.01)
211372	G01N 33/48 (2006.01)
211373	C08J 3/03 (2006.01)
211374	A01N 59/00 (2006.01)
211375	C09D 5/03 (2006.01)
211376	A01N 41/08 (2006.01)
211377	A01N 41/08 (2006.01)
211378	A01N 41/08 (2006.01)
211379	A01N 27/00 (2006.01)
211380	F04D 29/12 (2006.01)
211381	F16J 15/18 (2006.01)
211382	E02B 3/16 (2006.01)

1	2	1	2
211513	F02B 27/02 (2006.01)	211545	G01L 5/00 (2006.01)
211514	F24D 11/00 (2006.01)	211546	A61M 11/02 (2006.01)
211515	A01N 47/24 (2006.01)	211547	C07C 213/00 (2006.01)
211516	C07D 251/12 (2006.01)	211548	E06B 3/67 (2006.01)
211517	C08G 63/52 (2006.01)	211549	C12Q 1/25 (2006.01)
211518	C07C 51/00 (2006.01)	211550	C07D 233/44 (2006.01)
211519	B28B 3/00 (2006.01)	211551	B01D 53/04 (2006.01)
211520	A61K 36/73 (2006.01)	211552	E03F 3/04 (2006.01)
211521	C08F 283/12 (2006.01)	211553	G01S 7/42 (2006.01)
211522	G01N 13/00 (2006.01)	211554	B65D 90/02 (2006.01)
211523	A61B 1/267 (2006.01)	211555	D03D 11/00 (2006.01)
211524	E06B 7/14 (2006.01)	211556	D03D 11/00 (2006.01)
211525	F25D 16/00 (2006.01)	211557	D03D 11/00 (2006.01)
211526	H01L 21/02 (2006.01)	211558	D03D 11/00 (2006.01)
211527	G01B 5/20 (2006.01)	211559	A61G 15/02 (2006.01)
211528	B65D 59/02 (2006.01)	211560	C21C 7/00 (2006.01)
211529	C08J 3/03 (2006.01)	211561	C08G 18/08 (2006.01)
211530	C12N 1/20 (2006.01)	211562	C07D 263/32 (2006.01)
211531	E21F 7/00 (2006.01)	211563	C07C 5/35 (2006.01)
211532	B61H 9/00 (2006.01)	211564	E06B 9/174 (2006.01)
211533	C22C 37/10 (2006.01)	211565	A61K 31/495 (2006.01)
211534	A61G 5/10 (2006.01)	211566	C07H 21/00 (2006.01)
211535	A61G 5/00 (2006.01)	211567	F24B 1/14 (2006.01)
211536	A61G 5/10 (2006.01)	211568	B66D 3/20 (2006.01)
211537	B23B 23/00 (2006.01)	211569	G01N 33/48 (2006.01)
211538	G01D 5/36 (2006.01)	211570	H04L 12/28 (2006.01)
211539	F28F 13/00 (2006.01)	211571	C07C 217/54 (2006.01)
211540	C07D 301/00 (2006.01)	211572	C07D 249/08 (2006.01)
211541	C07C 43/11 (2006.01)	211573	A61K 9/22 (2006.01)
211542	A62B 35/00 (2006.01)	211574	A61K 31/44 (2006.01)
211543	C25D 21/20 (2006.01)	211575	B64D 15/20 (2006.01)
211544	A61F 2/82 (2006.01)	211576	A01M 1/02 (2006.01)

143

TŁUMACZENIA PATENTÓW EUROPEJSKICH

Poniższe zestawienie zawiera kolejno: kod rodzaju tłumaczenia patentu europejskiego chronionego na terytorium Rzeczypospolitej Polskiej, datę publikacji o udzieleniu lub zmianie patentu europejskiego, rok wydania i numer Europejskiego Biuletynu Patentowego, w którym ogłoszono o udzieleniu lub zmianie patentu, numer patentu europejskiego.

T3 (97) 29 02 2012	2012/09	EP 1555566 B1
T3 (97) 04 01 2012	2012/01	EP 1520634 B1
T3 (97) 14 12 2011	2011/50	EP 1652877 B1
T3 (97) 14 12 2011	2011/50	EP 1574651 B1
T3 (97) 28 12 2011	2011/52	EP 1505475 B1
T3 (97) 21 12 2011	2011/51	EP 1626539 B1
T3 (97) 14 12 2011	2011/50	EP 1610633 B1
T3 (97) 28 12 2011	2011/52	EP 1609136 B1
T3 (97) 30 11 2011	2011/48	EP 1608441 B1
T3 (97) 28 09 2011	2011/39	EP 1610616 B1
T3 (97) 14 12 2011	2011/50	EP 1629125 B1
T3 (97) 16 11 2011	2011/46	EP 1648833 B1
T3 (97) 21 12 2011	2011/51	EP 1636288 B1
T3 (97) 07 12 2011	2011/49	EP 1639619 B1
T3 (97) 30 11 2011	2011/48	EP 1651577 B1
T3 (97) 30 11 2011	2011/48	EP 1617836 B1
T3 (97) 28 12 2011	2011/52	EP 1641572 B1
T3 (97) 09 11 2011	2011/45	EP 1755821 B1
T3 (97) 21 12 2011	2011/51	EP 1638551 B1
T3 (97) 12 10 2011	2011/41	EP 1620677 B1
T3 (97) 28 09 2011	2011/39	EP 1660457 B1

T3 (97) 14 12 2011	2011/50	EP 1682735 B1
T3 (97) 09 11 2011	2011/45	EP 1697137 B1
T3 (97) 16 11 2011	2011/46	EP 1687199 B1
T3 (97) 19 10 2011	2011/42	EP 1689263 B1
T3 (97) 21 12 2011	2011/51	EP 1663971 B1
T3 (97) 28 12 2011	2011/52	EP 1644037 B1
T3 (97) 12 10 2011	2011/41	EP 1658494 B1
T3 (97) 14 12 2011	2011/50	EP 1789063 B1
T3 (97) 13 07 2011	2011/28	EP 1667655 B1
T3 (97) 28 12 2011	2011/52	EP 1682733 B1
T5 (97) 03 09 2008	2008/36	EP 1691911 B1
T3 (97) 14 12 2011	2011/50	EP 1684792 B1
T3 (97) 21 12 2011	2011/51	EP 1689724 B1
T3 (97) 09 11 2011	2011/45	EP 1663103 B1
T3 (97) 21 12 2011	2011/51	EP 1678230 B1
T5 (97) 27 08 2008	2008/35	EP 1737906 B1
T3 (97) 12 10 2011	2011/41	EP 1566363 B1
T3 (97) 28 12 2011	2011/52	EP 1579915 B1
T3 (97) 07 12 2011	2011/49	EP 1593558 B1
T3 (97) 04 01 2012	2012/01	EP 1748088 B1
T3 (97) 28 12 2011	2011/52	EP 1734200 B1
T3 (97) 21 12 2011	2011/51	EP 1640669 B1
T3 (97) 21 12 2011	2011/51	EP 1767553 B1
T5 (97) 07 01 2009	2009/02	EP 1790701 B1
T3 (97) 14 12 2011	2011/50	EP 1570866 B1
T3 (97) 14 12 2011	2011/50	EP 1610416 B1
T3 (97) 14 12 2011	2011/50	EP 1617163 B1
T3 (97) 02 11 2011	2011/44	EP 1624125 B1
T3 (97) 14 12 2011	2011/50	EP 1701616 B1
T3 (97) 11 01 2012	2012/02	EP 1716287 B1
T3 (97) 12 10 2011	2011/41	EP 1720988 B1
T3 (97) 21 12 2011	2011/51	EP 1750770 B1
T3 (97) 21 12 2011	2011/51	EP 1736510 B1
T3 (97) 14 12 2011	2011/50	EP 1720505 B1
T3 (97) 12 10 2011	2011/41	EP 1802874 B1
T3 (97) 11 01 2012	2012/02	EP 1750703 B1
T3 (97) 07 12 2011	2011/49	EP 1737616 B1
T3 (97) 16 11 2011	2011/46	EP 1773578 B1
T3 (97) 09 11 2011	2011/45	EP 1750596 B1
T3 (97) 28 12 2011	2011/52	EP 1747356 B1
T3 (97) 14 12 2011	2011/50	EP 1756478 B1
T3 (97) 14 12 2011	2011/50	EP 1789352 B1
T3 (97) 30 11 2011	2011/48	EP 1738617 B1
T3 (97) 11 01 2012	2012/02	EP 1753482 B1
T3 (97) 21 12 2011	2011/51	EP 1765863 B1
T3 (97) 28 12 2011	2011/52	EP 1753344 B1
T3 (97) 28 09 2011	2011/39	EP 1769655 B1
T3 (97) 28 12 2011	2011/52	EP 1742644 B1
T3 (97) 11 01 2012	2012/02	EP 1781550 B1
T3 (97) 04 01 2012	2012/01	EP 1778944 B1
T3 (97) 04 01 2012	2012/01	EP 1776030 B1
T3 (97) 09 11 2011	2011/45	EP 1805086 B1
T3 (97) 21 12 2011	2011/51	EP 1808600 B1
T3 (97) 02 11 2011	2011/44	EP 1796698 B1
T3 (97) 28 12 2011	2011/52	EP 1786857 B1
T3 (97) 04 01 2012	2012/01	EP 1794202 B1
T3 (97) 07 12 2011	2011/49	EP 1786605 B1
T3 (97) 28 12 2011	2011/52	EP 1802654 B1
T3 (97) 14 12 2011	2011/50	EP 1802216 B1
T3 (97) 28 09 2011	2011/39	EP 1940230 B1
T3 (97) 23 11 2011	2011/47	EP 1852433 B1
T3 (97) 07 12 2011	2011/49	EP 1812317 B1
T3 (97) 06 07 2011	2011/27	EP 1802960 B1
T3 (97) 07 12 2011	2011/49	EP 1802291 B1
T3 (97) 12 10 2011	2011/41	EP 1836485 B1
T3 (97) 11 01 2012	2012/02	EP 1777504 B1
T3 (97) 21 12 2011	2011/51	EP 1713105 B1

T3 (97) 21 09 2011	2011/38	EP 1862584 B1	T3 (97) 14 12 2011	2011/50	EP 1930416 B1
T3 (97) 10 08 2011	2011/32	EP 1852541 B1	T3 (97) 21 12 2011	2011/51	EP 1926729 B1
T3 (97) 28 12 2011	2011/52	EP 1757528 B1	T3 (97) 30 11 2011	2011/48	EP 1904887 B1
T3 (97) 28 12 2011	2011/52	EP 1745868 B1	T3 (97) 21 12 2011	2011/51	EP 1944029 B1
T3 (97) 19 10 2011	2011/42	EP 1757209 B1	T3 (97) 14 12 2011	2011/50	EP 1989664 B1
T3 (97) 14 12 2011	2011/50	EP 1757332 B1	T3 (97) 14 12 2011	2011/50	EP 1949409 B1
T3 (97) 07 12 2011	2011/49	EP 1894461 B1	T3 (97) 26 10 2011	2011/43	EP 1943219 B1
T3 (97) 11 01 2012	2012/02	EP 1798413 B1	T3 (97) 07 12 2011	2011/49	EP 1948582 B1
T3 (97) 04 01 2012	2012/01	EP 1800813 B1	T3 (97) 27 04 2011	2011/17	EP 1955331 B1
T3 (97) 03 08 2011	2011/31	EP 1845185 B1	T3 (97) 07 12 2011	2011/49	EP 1978912 B1
T3 (97) 07 09 2011	2011/36	EP 1882769 B1	T3 (97) 02 11 2011	2011/44	EP 1959778 B1
T3 (97) 14 12 2011	2011/50	EP 1900695 B1	T3 (97) 10 08 2011	2011/32	EP 1964365 B1
T3 (97) 07 12 2011	2011/49	EP 1764273 B1	T3 (97) 14 12 2011	2011/50	EP 1962968 B1
T3 (97) 14 12 2011	2011/50	EP 1767818 B1	T3 (97) 14 12 2011	2011/50	EP 2050837 B1
T3 (97) 14 12 2011	2011/50	EP 1736296 B1	T3 (97) 07 03 2012	2012/10	EP 1919466 B1
T3 (97) 21 12 2011	2011/51	EP 1780070 B1	T3 (97) 02 11 2011	2011/44	EP 1946270 B1
T3 (97) 04 01 2012	2012/01	EP 1813588 B1	T3 (97) 07 12 2011	2011/49	EP 1965790 B1
T3 (97) 21 12 2011	2011/51	EP 1792877 B1	T3 (97) 30 03 2011	2011/13	EP 1962009 B1
T3 (97) 21 09 2011	2011/38	EP 1862734 B1	T3 (97) 28 12 2011	2011/52	EP 1975310 B1
T3 (97) 01 02 2012	2012/05	EP 1930048 B1	T3 (97) 21 12 2011	2011/51	EP 1848078 B1
T3 (97) 23 11 2011	2011/47	EP 1935636 B1	T3 (97) 22 02 2012	2012/08	EP 2016837 B1
T3 (97) 14 12 2011	2011/50	EP 1842534 B1	T3 (97) 14 12 2011	2011/50	EP 1900890 B1
T3 (97) 28 12 2011	2011/52	EP 1739885 B1	T3 (97) 21 12 2011	2011/51	EP 1961323 B1
T3 (97) 02 11 2011	2011/44	EP 1775060 B1	T3 (97) 21 12 2011	2011/51	EP 1980702 B1
T3 (97) 14 12 2011	2011/50	EP 1764468 B1	T3 (97) 11 01 2012	2012/02	EP 1930086 B1
T3 (97) 11 01 2012	2012/02	EP 1867822 B1	T3 (97) 07 12 2011	2011/49	EP 2072568 B1
T3 (97) 07 12 2011	2011/49	EP 1838569 B1	T3 (97) 29 02 2012	2012/09	EP 1870264 B1
T3 (97) 02 11 2011	2011/44	EP 1836225 B1	T3 (97) 02 02 2011	2011/05	EP 2051020 B1
T3 (97) 21 12 2011	2011/51	EP 1853129 B1	T3 (97) 28 12 2011	2011/52	EP 1949870 B1
T3 (97) 28 12 2011	2011/52	EP 1920075 B1	T3 (97) 28 12 2011	2011/52	EP 1842980 B1
T3 (97) 28 12 2011	2011/52	EP 1841336 B1	T3 (97) 28 12 2011	2011/52	EP 1839493 B1
T3 (97) 04 01 2012	2012/01	EP 1858504 B1	T3 (97) 07 09 2011	2011/36	EP 1803468 B1
T3 (97) 28 12 2011	2011/52	EP 1857120 B1	T3 (97) 14 12 2011	2011/50	EP 1852537 B1
T3 (97) 16 11 2011	2011/46	EP 1855692 B1	T3 (97) 30 11 2011	2011/48	EP 1884730 B1
T3 (97) 28 12 2011	2011/52	EP 1841458 B1	T3 (97) 14 12 2011	2011/50	EP 1878826 B1
T3 (97) 12 10 2011	2011/41	EP 1856206 B1	T3 (97) 21 12 2011	2011/51	EP 2033641 B1
T3 (97) 21 12 2011	2011/51	EP 1863469 B1	T3 (97) 07 12 2011	2011/49	EP 2037088 B1
T3 (97) 28 12 2011	2011/52	EP 1879751 B1	T3 (97) 28 12 2011	2011/52	EP 1860910 B1
T3 (97) 21 09 2011	2011/38	EP 1954897 B1	T3 (97) 14 12 2011	2011/50	EP 2045363 B1
T3 (97) 29 02 2012	2012/09	EP 1870206 B1	T3 (97) 29 02 2012	2012/09	EP 2048779 B1
T3 (97) 28 12 2011	2011/52	EP 1872783 B1	T3 (97) 29 02 2012	2012/09	EP 2048780 B1
T3 (97) 28 12 2011	2011/52	EP 1871512 B1	T3 (97) 14 12 2011	2011/50	EP 2053102 B1
T3 (97) 14 12 2011	2011/50	EP 1888641 B1	T3 (97) 28 12 2011	2011/52	EP 1913947 B1
T3 (97) 14 12 2011	2011/50	EP 1891774 B1	T3 (97) 21 12 2011	2011/51	EP 2058343 B1
T3 (97) 21 12 2011	2011/51	EP 1891847 B1	T3 (97) 14 12 2011	2011/50	EP 1993259 B1
T3 (97) 16 11 2011	2011/46	EP 1893405 B1	T3 (97) 21 12 2011	2011/51	EP 1989490 B1
T3 (97) 30 11 2011	2011/48	EP 1888578 B1	T3 (97) 14 12 2011	2011/50	EP 1989266 B1
T3 (97) 07 09 2011	2011/36	EP 1891499 B1	T3 (97) 07 12 2011	2011/49	EP 2117820 B1
T3 (97) 28 12 2011	2011/52	EP 1899321 B1	T3 (97) 02 11 2011	2011/44	EP 2020014 B1
T3 (97) 21 12 2011	2011/51	EP 1931391 B1	T3 (97) 08 02 2012	2012/06	EP 1989208 B1
T3 (97) 21 12 2011	2011/51	EP 1901939 B1	T3 (97) 21 12 2011	2011/51	EP 2084339 B1
T3 (97) 04 01 2012	2012/01	EP 1907720 B1	T3 (97) 03 08 2011	2011/31	EP 1996180 B1
T3 (97) 21 12 2011	2011/51	EP 1913098 B1	T3 (97) 14 12 2011	2011/50	EP 2036319 B1
T3 (97) 28 09 2011	2011/39	EP 1896791 B1	T3 (97) 09 11 2011	2011/45	EP 2027618 B1
T3 (97) 05 10 2011	2011/40	EP 1886326 B1	T3 (97) 28 12 2011	2011/52	EP 2035835 B1
T3 (97) 28 12 2011	2011/52	EP 1887895 B1	T3 (97) 14 12 2011	2011/50	EP 2013148 B1
T3 (97) 21 12 2011	2011/51	EP 1899120 B1	T3 (97) 28 12 2011	2011/52	EP 2094391 B1
T3 (97) 21 12 2011	2011/51	EP 1915438 B1	T3 (97) 07 12 2011	2011/49	EP 2040814 B1
T3 (97) 14 12 2011	2011/50	EP 1917338 B1	T3 (97) 21 12 2011	2011/51	EP 2079732 B1
T3 (97) 11 01 2012	2012/02	EP 1913000 B1	T3 (97) 28 12 2011	2011/52	EP 2029675 B1
T3 (97) 14 12 2011	2011/50	EP 1890471 B1	T3 (97) 14 12 2011	2011/50	EP 2037787 B1
T3 (97) 30 11 2011	2011/48	EP 1940251 B1	T3 (97) 02 11 2011	2011/44	EP 2029231 B1
T6 (97) 09 03 2011	2011/10	EP 1966240 B1	T3 (97) 14 12 2011	2011/50	EP 1993786 B1
T3 (97) 25 01 2012	2012/04	EP 1981826 B1	T3 (97) 27 04 2011	2011/17	EP 2004502 B1
T3 (97) 25 01 2012	2012/04	EP 1945760 B1	T3 (97) 04 01 2012	2012/01	EP 2004137 B1
T3 (97) 21 12 2011	2011/51	EP 1968500 B1	T3 (97) 11 01 2012	2012/02	EP 2005164 B1
T3 (97) 28 12 2011	2011/52	EP 1946583 B1	T3 (97) 23 11 2011	2011/47	EP 2001424 B1

T3 (97) 28 12 2011	2011/52	EP 1996792 B1	T3 (97) 28 12 2011	2011/52	EP 1975350 B1
T3 (97) 05 10 2011	2011/40	EP 2046644 B1	T3 (97) 14 12 2011	2011/50	EP 1921144 B1
T3 (97) 30 11 2011	2011/48	EP 2111124 B1	T3 (97) 28 12 2011	2011/52	EP 2107242 B1
T3 (97) 21 12 2011	2011/51	EP 1991584 B1	T3 (97) 11 01 2012	2012/02	EP 1953760 B1
T3 (97) 28 12 2011	2011/52	EP 1999109 B1	T3 (97) 07 12 2011	2011/49	EP 2123584 B1
T3 (97) 10 08 2011	2011/32	EP 2007861 B1	T3 (97) 28 12 2011	2011/52	EP 2133410 B1
T3 (97) 09 11 2011	2011/45	EP 2041139 B1	T3 (97) 12 10 2011	2011/41	EP 2159316 B1
T3 (97) 21 12 2011	2011/51	EP 2029463 B1	T3 (97) 04 01 2012	2012/01	EP 2043284 B1
T3 (97) 11 01 2012	2012/02	EP 2039690 B1	T3 (97) 14 12 2011	2011/50	EP 2052941 B1
T3 (97) 04 01 2012	2012/01	EP 2047857 B1	T3 (97) 07 12 2011	2011/49	EP 2030499 B1
T3 (97) 21 12 2011	2011/51	EP 2024523 B1	T3 (97) 11 01 2012	2012/02	EP 2052798 B1
T3 (97) 14 12 2011	2011/50	EP 2155338 B1	T3 (97) 21 12 2011	2011/51	EP 2036834 B1
T3 (97) 01 02 2012	2012/05	EP 2047684 B1	T3 (97) 08 02 2012	2012/06	EP 2093164 B1
T3 (97) 21 12 2011	2011/51	EP 2041393 B1	T3 (97) 14 12 2011	2011/50	EP 2052829 B1
T3 (97) 21 12 2011	2011/51	EP 2049700 B1	T3 (97) 02 11 2011	2011/44	EP 2071120 B1
T3 (97) 30 11 2011	2011/48	EP 2042265 B1	T3 (97) 28 12 2011	2011/52	EP 1962398 B1
T3 (97) 07 12 2011	2011/49	EP 2035822 B1	T3 (97) 14 12 2011	2011/50	EP 2048410 B1
T3 (97) 11 01 2012	2012/02	EP 2050570 B1	T3 (97) 14 12 2011	2011/50	EP 2121894 B1
T3 (97) 22 02 2012	2012/08	EP 2055643 B1	T3 (97) 05 10 2011	2011/40	EP 2231100 B1
T3 (97) 21 12 2011	2011/51	EP 2111145 B1	T3 (97) 07 09 2011	2011/36	EP 2115271 B1
T3 (97) 19 10 2011	2011/42	EP 2018380 B1	T3 (97) 14 12 2011	2011/50	EP 2124668 B1
T3 (97) 21 12 2011	2011/51	EP 2026803 B1	T3 (97) 28 12 2011	2011/52	EP 2111201 B1
T3 (97) 09 11 2011	2011/45	EP 2068873 B1	T3 (97) 28 12 2011	2011/52	EP 2147160 B1
T3 (97) 14 12 2011	2011/50	EP 2106373 B1	T4 (97) 02 03 2011	2011/09	EP 2195267 B1
T3 (97) 04 01 2012	2012/01	EP 2050308 B1	T3 (97) 14 12 2011	2011/50	EP 2132188 B1
T3 (97) 07 12 2011	2011/49	EP 2064317 B1	T3 (97) 23 11 2011	2011/47	EP 2144818 B1
T3 (97) 09 11 2011	2011/45	EP 2035001 B1	T3 (97) 14 12 2011	2011/50	EP 2139804 B1
T3 (97) 21 12 2011	2011/51	EP 2046540 B1	T3 (97) 21 12 2011	2011/51	EP 2149103 B1
T3 (97) 07 12 2011	2011/49	EP 2064325 B1	T3 (97) 14 12 2011	2011/50	EP 2179100 B1
T3 (97) 07 12 2011	2011/49	EP 2061369 B1	T3 (97) 07 12 2011	2011/49	EP 2144821 B1
T3 (97) 14 12 2011	2011/50	EP 2086847 B1	T3 (97) 11 01 2012	2012/02	EP 2152712 B1
T3 (97) 28 12 2011	2011/52	EP 2077773 B1	T3 (97) 23 11 2011	2011/47	EP 2142039 B1
T3 (97) 04 01 2012	2012/01	EP 2100123 B1	T3 (97) 07 12 2011	2011/49	EP 2158319 B1
T3 (97) 14 12 2011	2011/50	EP 2069310 B1	T3 (97) 14 12 2011	2011/50	EP 2184072 B1
T3 (97) 14 12 2011	2011/50	EP 2125476 B1	T3 (97) 21 12 2011	2011/51	EP 2152107 B1
T3 (97) 14 12 2011	2011/50	EP 2087395 B1	T3 (97) 21 12 2011	2011/51	EP 2150688 B1
T3 (97) 04 01 2012	2012/01	EP 2082385 B1	T3 (97) 08 02 2012	2012/06	EP 2158372 B1
T3 (97) 04 01 2012	2012/01	EP 2143046 B1	T3 (97) 14 12 2011	2011/50	EP 2158408 B1
T3 (97) 04 01 2012	2012/01	EP 2124583 B1	T3 (97) 28 12 2011	2011/52	EP 2162019 B1
T3 (97) 21 12 2011	2011/51	EP 2094658 B1	T3 (97) 28 12 2011	2011/52	EP 2164906 B1
T3 (97) 28 12 2011	2011/52	EP 1987395 B1	T3 (97) 28 12 2011	2011/52	EP 2167338 B1
T3 (97) 28 12 2011	2011/52	EP 2097187 B1	T3 (97) 14 12 2011	2011/50	EP 2185717 B1
T3 (97) 04 01 2012	2012/01	EP 2078402 B1	T3 (97) 26 10 2011	2011/43	EP 2120590 B1
T3 (97) 30 11 2011	2011/48	EP 2097475 B1	T3 (97) 14 12 2011	2011/50	EP 2175816 B1
T3 (97) 12 10 2011	2011/41	EP 2107052 B1	T3 (97) 28 12 2011	2011/52	EP 2165481 B1
T3 (97) 17 08 2011	2011/33	EP 2104439 B1	T3 (97) 14 12 2011	2011/50	EP 2167428 B1
T3 (97) 27 07 2011	2011/30	EP 1972747 B1	T3 (97) 28 12 2011	2011/52	EP 2178851 B1
T3 (97) 07 12 2011	2011/49	EP 2103411 B1	T3 (97) 14 12 2011	2011/50	EP 2188381 B1
T3 (97) 28 12 2011	2011/52	EP 1983014 B1	T3 (97) 30 11 2011	2011/48	EP 2190770 B1
T3 (97) 07 12 2011	2011/49	EP 2106776 B1	T3 (97) 28 12 2011	2011/52	EP 2175759 B1
T3 (97) 15 09 2010	2010/37	EP 2107091 B1	T3 (97) 28 12 2011	2011/52	EP 2183314 B1
T3 (97) 28 09 2011	2011/39	EP 2116167 B1	T3 (97) 11 01 2012	2012/02	EP 2201174 B1
T3 (97) 14 12 2011	2011/50	EP 2128526 B1	T3 (97) 14 12 2011	2011/50	EP 2178840 B1
T3 (97) 09 11 2011	2011/45	EP 2009293 B1	T3 (97) 30 11 2011	2011/48	EP 2319059 B1
T3 (97) 14 12 2011	2011/50	EP 2025938 B1	T3 (97) 07 12 2011	2011/49	EP 2185777 B1
T3 (97) 14 12 2011	2011/50	EP 2149752 B1	T3 (97) 04 01 2012	2012/01	EP 2134986 B1
T3 (97) 28 12 2011	2011/52	EP 2154439 B1	T3 (97) 21 12 2011	2011/51	EP 2143149 B1
T3 (97) 28 12 2011	2011/52	EP 2154300 B1	T3 (97) 14 12 2011	2011/50	EP 2286615 B1
T3 (97) 03 08 2011	2011/31	EP 2039275 B1	T3 (97) 07 12 2011	2011/49	EP 2217508 B1
T3 (97) 09 11 2011	2011/45	EP 2166128 B1	T3 (97) 16 11 2011	2011/46	EP 2242901 B1
T3 (97) 07 12 2011	2011/49	EP 2050877 B1	T3 (97) 28 12 2011	2011/52	EP 2185608 B1
T3 (97) 01 02 2012	2012/05	EP 2052838 B1	T3 (97) 22 02 2012	2012/08	EP 2209406 B1
T3 (97) 14 12 2011	2011/50	EP 2182533 B1	T3 (97) 28 12 2011	2011/52	EP 2209389 B1
T3 (97) 27 07 2011	2011/30	EP 2062876 B1	T3 (97) 14 12 2011	2011/50	EP 2217219 B1
T3 (97) 22 02 2012	2012/08	EP 2119987 B1	T3 (97) 23 11 2011	2011/47	EP 2162406 B1
T3 (97) 21 12 2011	2011/51	EP 2025844 B1	T3 (97) 14 12 2011	2011/50	EP 2281081 B1
T3 (97) 14 12 2011	2011/50	EP 2161290 B1	T3 (97) 28 12 2011	2011/52	EP 2185619 B1

T3 (97) 21 09 2011	2011/38	EP 2185939 B1	T3 (97) 28 12 2011	2011/52	EP 2156739 B1
T3 (97) 14 12 2011	2011/50	EP 2209629 B1	T3 (97) 04 01 2012	2012/01	EP 2295685 B1
T3 (97) 19 10 2011	2011/42	EP 2215392 B1	T3 (97) 14 12 2011	2011/50	EP 2129186 B1
T3 (97) 12 10 2011	2011/41	EP 2222181 B1	T3 (97) 22 02 2012	2012/08	EP 2180280 B1
T3 (97) 21 12 2011	2011/51	EP 2207513 B1	T3 (97) 14 12 2011	2011/50	EP 2133182 B1
T3 (97) 21 12 2011	2011/51	EP 2212571 B1	T3 (97) 04 01 2012	2012/01	EP 2175705 B1
T3 (97) 21 12 2011	2011/51	EP 2200747 B1	T3 (97) 15 02 2012	2012/07	EP 2177374 B1
T3 (97) 10 08 2011	2011/32	EP 2185017 B1	T3 (97) 23 11 2011	2011/47	EP 2182459 B1
T3 (97) 14 12 2011	2011/50	EP 2232909 B1	T3 (97) 08 02 2012	2012/06	EP 2338677 B1
T3 (97) 14 12 2011	2011/50	EP 2219996 B1	T3 (97) 14 12 2011	2011/50	EP 2208810 B1
T3 (97) 14 12 2011	2011/50	EP 2217128 B1	T3 (97) 04 01 2012	2012/01	EP 2209056 B1
T3 (97) 14 09 2011	2011/37	EP 2235338 B1	T3 (97) 14 12 2011	2011/50	EP 2153841 B1
T3 (97) 09 11 2011	2011/45	EP 2223582 B1	T3 (97) 19 10 2011	2011/42	EP 2251428 B1
T3 (97) 28 09 2011	2011/39	EP 2244703 B1	T3 (97) 30 11 2011	2011/48	EP 2177559 B1
T3 (97) 23 11 2011	2011/47	EP 2197492 B1	T3 (97) 07 12 2011	2011/49	EP 2177437 B1
T3 (97) 10 08 2011	2011/32	EP 2240657 B1	T3 (97) 18 01 2012	2012/03	EP 2309048 B1
T3 (97) 07 12 2011	2011/49	EP 2229746 B1	T3 (97) 28 12 2011	2011/52	EP 2278172 B1
T3 (97) 07 12 2011	2011/49	EP 2259851 B1	T3 (97) 16 11 2011	2011/46	EP 2128152 B1
T3 (97) 04 01 2012	2012/01	EP 2334341 B1	T3 (97) 16 11 2011	2011/46	EP 2235395 B1
T3 (97) 28 12 2011	2011/52	EP 2078467 B1	T3 (97) 14 12 2011	2011/50	EP 2238175 B1
T3 (97) 14 12 2011	2011/50	EP 2087992 B1	T3 (97) 14 12 2011	2011/50	EP 2248303 B1
T3 (97) 21 12 2011	2011/51	EP 2213177 B1	T3 (97) 14 12 2011	2011/50	EP 2240487 B1
T3 (97) 10 08 2011	2011/32	EP 2105368 B1	T3 (97) 09 11 2011	2011/45	EP 2307631 B1
T3 (97) 08 02 2012	2012/06	EP 2233775 B1	T3 (97) 21 09 2011	2011/38	EP 2252850 B1
T3 (97) 05 10 2011	2011/40	EP 2236641 B1	T3 (97) 30 11 2011	2011/48	EP 2242647 B1
T3 (97) 21 12 2011	2011/51	EP 2239403 B1	T3 (97) 14 12 2011	2011/50	EP 2259705 B1
T3 (97) 14 12 2011	2011/50	EP 2241296 B1	T3 (97) 23 11 2011	2011/47	EP 2268617 B1
T3 (97) 07 12 2011	2011/49	EP 2249070 B1	T3 (97) 28 12 2011	2011/52	EP 2257275 B1
T3 (97) 04 01 2012	2012/01	EP 2250913 B1	T3 (97) 03 08 2011	2011/31	EP 2263246 B1
T3 (97) 25 01 2012	2012/04	EP 2096203 B1	T3 (97) 07 12 2011	2011/49	EP 2250159 B1
T3 (97) 25 01 2012	2012/04	EP 2141433 B1	T3 (97) 16 11 2011	2011/46	EP 2271460 B1
T3 (97) 18 01 2012	2012/03	EP 2267209 B1	T3 (97) 28 12 2011	2011/52	EP 2254430 B1
T3 (97) 30 11 2011	2011/48	EP 2146030 B1	T3 (97) 14 12 2011	2011/50	EP 2257526 B1
T3 (97) 21 12 2011	2011/51	EP 2146401 B1	T3 (97) 07 12 2011	2011/49	EP 2257283 B1
T3 (97) 28 12 2011	2011/52	EP 2289708 B1	T3 (97) 04 01 2012	2012/01	EP 2276626 B1
T3 (97) 21 12 2011	2011/51	EP 2159175 B1	T3 (97) 26 10 2011	2011/43	EP 2265159 B1
T3 (97) 21 12 2011	2011/51	EP 2292456 B1	T3 (97) 28 12 2011	2011/52	EP 2219954 B1
T3 (97) 28 12 2011	2011/52	EP 2174538 B1	T3 (97) 04 01 2012	2012/01	EP 2299899 B1
T3 (97) 04 01 2012	2012/01	EP 2179881 B1	T3 (97) 14 12 2011	2011/50	EP 2277020 B1
T3 (97) 14 12 2011	2011/50	EP 2177186 B1	T3 (97) 28 12 2011	2011/52	EP 2297136 B1
T3 (97) 28 12 2011	2011/52	EP 2309293 B1	T3 (97) 14 12 2011	2011/50	EP 2276994 B1
T3 (97) 16 11 2011	2011/46	EP 2146209 B1	T3 (97) 04 01 2012	2012/01	EP 2285601 B1
T3 (97) 28 12 2011	2011/52	EP 2314452 B1	T3 (97) 25 01 2012	2012/04	EP 2280632 B1
T3 (97) 14 12 2011	2011/50	EP 2206626 B1	T3 (97) 28 12 2011	2011/52	EP 2280920 B1
T3 (97) 21 12 2011	2011/51	EP 2319885 B1	T3 (97) 08 02 2012	2012/06	EP 2289245 B1
T3 (97) 14 12 2011	2011/50	EP 2153759 B1	T3 (97) 28 12 2011	2011/52	EP 2296487 B1
T3 (97) 04 01 2012	2012/01	EP 2192010 B1	T3 (97) 28 12 2011	2011/52	EP 2300606 B1
T3 (97) 21 12 2011	2011/51	EP 2110104 B1	T3 (97) 04 01 2012	2012/01	EP 2297148 B1
T3 (97) 18 01 2012	2012/03	EP 2090817 B1	T3 (97) 25 01 2012	2012/04	EP 2310769 B1
T3 (97) 15 02 2012	2012/07	EP 2218807 B1	T3 (97) 25 01 2012	2012/04	EP 2318286 B1
T3 (97) 14 12 2011	2011/50	EP 2096124 B1	T3 (97) 28 12 2011	2011/52	EP 2311033 B1
T3 (97) 15 02 2012	2012/07	EP 2106681 B1	T3 (97) 15 02 2012	2012/07	EP 2315877 B1
T3 (97) 28 12 2011	2011/52	EP 2105557 B1	T3 (97) 28 12 2011	2011/52	EP 2313216 B1
T3 (97) 30 11 2011	2011/48	EP 2233626 B1	T3 (97) 04 01 2012	2012/01	EP 2307206 B1
T3 (97) 14 12 2011	2011/50	EP 2236275 B1	T3 (97) 07 12 2011	2011/49	EP 2318239 B1
T3 (97) 14 12 2011	2011/50	EP 2243877 B1	T3 (97) 21 12 2011	2011/51	EP 2350005 B1
T3 (97) 16 11 2011	2011/46	EP 2255791 B1	T3 (97) 01 02 2012	2012/05	EP 2297418 B1
T3 (97) 21 12 2011	2011/51	EP 2123398 B1	T3 (97) 21 12 2011	2011/51	EP 2297402 B1
T3 (97) 30 11 2011	2011/48	EP 2261098 B1	T3 (97) 04 01 2012	2012/01	EP 2322013 B1
T3 (97) 04 01 2012	2012/01	EP 2161699 B1	T3 (97) 21 12 2011	2011/51	EP 2307358 B1
T3 (97) 14 12 2011	2011/50	EP 2263927 B1	T3 (97) 21 12 2011	2011/51	EP 2323533 B1
T3 (97) 14 12 2011	2011/50	EP 2135776 B1	T3 (97) 21 12 2011	2011/51	EP 2323820 B1
T3 (97) 14 12 2011	2011/50	EP 2264295 B1	T3 (97) 07 12 2011	2011/49	EP 2321160 B1
T3 (97) 07 12 2011	2011/49	EP 2168425 B1	T3 (97) 01 02 2012	2012/05	EP 2313852 B1
T3 (97) 28 12 2011	2011/52	EP 2272649 B1	T3 (97) 21 12 2011	2011/51	EP 2293829 B1
T3 (97) 15 02 2012	2012/07	EP 2143314 B1	T3 (97) 04 01 2012	2012/01	EP 2334687 B1
T3 (97) 28 12 2011	2011/52	EP 2148090 B1	T3 (97) 22 02 2012	2012/08	EP 2294241 B1

T3 (97) 31 08 2011	2011/35	EP 2303077 B1	366591	20/2005	376648	04/2007
T3 (97) 21 12 2011	2011/51	EP 2324151 B1	367164	21/2005	376713	01/2006
T3 (97) 19 10 2011	2011/42	EP 2238383 B1	367635	05/2005	376749	05/2007
T3 (97) 21 12 2011	2011/51	EP 2307360 B1	367943	05/2005	376767	05/2007
T3 (97) 04 01 2012	2012/01	EP 2313386 B1	368311	06/2005	376882	01/2006
T3 (97) 04 01 2012	2012/01	EP 2304364 B1	368464	07/2005	376897	01/2006
T3 (97) 07 12 2011	2011/49	EP 2331714 B1	369016	02/2005	376967	02/2006
T3 (97) 28 12 2011	2011/52	EP 2168585 B1	369214	02/2006	376976	25/2006
T3 (97) 04 01 2012	2012/01	EP 2210976 B1	369295	08/2005	377112	02/2006
T3 (97) 04 01 2012	2012/01	EP 2211057 B1	369327	08/2005	377157	07/2007
T3 (97) 28 09 2011	2011/39	EP 2210963 B1	369336	08/2005	377483	08/2007
T3 (97) 30 11 2011	2011/48	EP 2218850 B1	369399	08/2005	377551	03/2006
T3 (97) 04 01 2012	2012/01	EP 2189523 B1	369403	08/2005	377587	03/2006
T3 (97) 30 11 2011	2011/48	EP 2239398 B1	369606	09/2005	377688	03/2006
T3 (97) 07 12 2011	2011/49	EP 2228020 B1	369742	09/2005	377693	03/2006
T3 (97) 21 12 2011	2011/51	EP 2343330 B1	369750	05/2006	377818	04/2006
T3 (97) 07 12 2011	2011/49	EP 2261049 B1	369777	09/2005	377861	04/2006
T3 (97) 21 12 2011	2011/51	EP 2213152 B1	370114	10/2005	377892	09/2007
T3 (97) 04 01 2012	2012/01	EP 2213153 B1	370381	11/2005	377963	10/2007
T3 (97) 28 12 2011	2011/52	EP 2216202 B1	370787	09/2006	377969 ^{u)}	10/2007
T3 (97) 23 11 2011	2011/47	EP 2218665 B1	370803	11/2005	378082	04/2006
T3 (97) 28 12 2011	2011/52	EP 2177145 B1	371045	12/2005	378098	11/2007
T3 (97) 19 10 2011	2011/42	EP 2225944 B1	371187	12/2005	378099	11/2007
T3 (97) 04 01 2012	2012/01	EP 2204372 B1	371222	11/2006	378100	11/2007
T3 (97) 18 01 2012	2012/03	EP 2243772 B1	371340	12/2005	378101	11/2007
T3 (97) 07 12 2011	2011/49	EP 2256890 B1	371689	12/2006	378112	05/2006
T3 (97) 21 12 2011	2011/51	EP 2246141 B1	371735	13/2005	378154	12/2007
T3 (97) 04 01 2012	2012/01	EP 2253655 B1	371801	13/2005	378158	11/2006
T3 (97) 21 12 2011	2011/51	EP 2224053 B1	371875	13/2006	378230	12/2007
T3 (97) 07 12 2011	2011/49	EP 2279811 B1	371888	13/2006	378246	06/2006
T3 (97) 07 12 2011	2011/49	EP 2279812 B1	371925	13/2006	378281	12/2007
T3 (97) 09 11 2011	2011/45	EP 2224635 B1	372159	15/2006	378282	12/2007
T3 (97) 25 01 2012	2012/04	EP 2266498 B1	372197	14/2005	378406	07/2006
T3 (97) 28 12 2011	2011/52	EP 2242198 B1	372347	14/2005	378427	13/2007
T3 (97) 07 12 2011	2011/49	EP 2287393 B1	372517	16/2006	378428	13/2007
T3 (97) 28 12 2011	2011/52	EP 2242315 B1	372589	15/2005	378555	09/2006
T3 (97) 11 01 2012	2012/02	EP 2292379 B1	372684	17/2006	378579	09/2006
T4 (97) 16 11 2011	2011/46	EP 2325007 B1	372814	16/2005	378580	09/2006
T3 (97) 08 02 2012	2012/06	EP 2281461 B1	372890	16/2005	378595	14/2007
T3 (97) 07 12 2011	2011/49	EP 2240004 B1	372951	17/2006	378696	15/2007
T3 (97) 28 12 2011	2011/52	EP 2315580 B1	373074	16/2005	378711	10/2006
			373329	17/2005	378722	10/2006
			373443	19/2006	378749	10/2006
			373490	18/2005	378834	16/2007
			373620	18/2005	378878	11/2006
			373621	18/2005	379126	14/2006
			373630	19/2006	379252	20/2007
			373644	18/2005	379659	22/2006
			373754	19/2005	379923	26/2007
			373807	19/2005	379938	09/2007
			374062	19/2005	379949	26/2007
			374066	20/2006	379985	24/2006
			374221	20/2005	380513	05/2008
			374319	21/2005	380696	07/2008
			374581	22/2005	380764	06/2007
			374727	22/2005	380881	09/2008
			374758	22/2005	381146	11/2008
			374881	23/2005	381503	15/2008
			374990	23/2005	381626	16/2008
			375046	23/2005	381631	16/2007
			375160	24/2005	381670	16/2008
			375192	24/2006	381747	17/2008
			375299	24/2005	382005	20/2008
			375393	24/2005	382013	19/2007
			376035	01/2007	382053	19/2007
			376378	26/2005	382121	21/2008
			376401	26/2005	382145	21/2008
341855	16/2001	358607	16/2004			
347014	22/2001	359765	22/2004			
347204	23/2001	360004	23/2004			
347995	26/2001	360562	25/2004			
348259	11/2002	360676	19/2004			
348491	02/2002	363021	09/2004			
351083	05/2003	363944	12/2004			
351425	14/2002	364893	16/2005			
351427	14/2002	364895	16/2005			
354371	25/2003	364972	17/2005			
358476	16/2004	365358	17/2004			
358555	16/2004	366540	03/2005			

144

DECYZJE O ODMOWIE UDZIELENIA PATENTU (wydane po ogłoszeniu o zgłoszeniu)

Poniższe zestawienie zawiera kolejno: numer zgłoszenia wynalazku oraz numer i rok wydania Biuletynu Urzędu Patentowego, w którym zgłoszenie zostało ogłoszone (dla zgłoszeń wydzielonych umieszczono w nawiasie numer zgłoszenia macierzystego).

^{u)} zgłoszenie będzie rozpatrywane jako zgłoszenie wzoru użytkowego

382157	20/2007	384970	22/2009
382171	21/2008	384971	22/2009
382244	22/2008	385136	24/2009
382269	22/2008	385212(356429)	13/2004
382527	25/2008	385336	25/2009
382577 ^{u)}	24/2007	385483	26/2009
382642	26/2008	385508 ^{u)}	01/2010
382662	26/2008	385861	04/2010
382702	26/2008	385892	05/2010
382710	26/2008	386287	09/2010
382836	01/2009	386471	08/2009
382865	02/2009	386597	12/2010
382927	03/2008	386823 ^{u)}	13/2010
382934	02/2009	386936	14/2010
383128	04/2009	387211	17/2010
383234	05/2009	388732(367896)	21/2009
383543	09/2009	388790	04/2011
383557	09/2009	388791	04/2011
383881	12/2009	388792	04/2011
383882	12/2009	388795(384741)	21/2009
383883	12/2009	389145	08/2011
383884	12/2009	389208	08/2011
383885	12/2009	389252	09/2011
383886	12/2009	389313	09/2011
384031	13/2009	390085	08/2011
384073	13/2009	391150(355433)	14/2010
384080	13/2009	391601(356066)	18/2010
384081	13/2009	392902(367692)	04/2011
384167 ^{u)}	14/2009	392904(367692)	04/2011
384168 ^{u)}	14/2009		

145

DECYZJE O UMRZENIU POSTĘPOWANIA (wydane po ogłoszeniu o zgłoszeniu)

Poniższe zestawienie zawiera kolejno: numer zgłoszenia wynalazku oraz numer i rok wydania Biuletynu Urzędu Patentowego, w którym zgłoszenie zostało ogłoszone (dla zgłoszeń wydzielonych umieszczono w nawiasie numer zgłoszenia macierzystego).

360731	19/2004	378425	13/2007
364481	15/2005	378426	13/2007
364582	16/2005	378494	13/2007
364637	17/2004	378650	14/2007
365714	18/2005	378656	14/2007
371218	12/2005	378714	10/2006
371371	12/2005	380062(365159)	26/2004
371446	14/2005	381473	11/2007
371510	12/2006	381596	16/2008
373549	18/2005	382054	23/2007
373935	20/2006	382069	20/2008
374435	21/2005	382094	21/2008
375312	24/2005	382228	22/2008
376184	02/2007	382376	23/2008
376434	03/2007	383408	07/2009
377277	02/2006	383851(350911)	03/2003
377280	07/2007	384367	16/2009
377281	07/2007	385091	23/2009
377282	07/2007	385249	24/2009
377283	07/2007	386182	08/2010
377284	07/2007	388117(352223)	16/2003
377586	03/2006	389435	10/2011
378280	12/2007	391107(364807)	16/2010

146

DECYZJE STWIERDZAJĄCE WYGAŚNIĘCIE DECYZJI O UDZIELENIU PATENTU

Poniższe zestawienie zawiera kolejno: numer zgłoszenia wynalazku oraz numer i rok wydania Biuletynu Urzędu Patentowego, w którym zgłoszenie zostało ogłoszone (dla zgłoszeń wydzielonych umieszczono w nawiasie numer zgłoszenia macierzystego).

359945	22/2004	379148	19/2007
360007	22/2003	379304	20/2007
361557	03/2004	380391	04/2008
366292	02/2005	380515	05/2008
369107	08/2005	381497	15/2008
370452	11/2005	382010	20/2008
375474	25/2006	382036	20/2008
375911	01/2007	382949	03/2009
376913	06/2007	386606	12/2010
377279	07/2007		

147

WPISY I ZMIANY W REJESTRZE PATENTOWYM (nieuwzględnione w innych samodzielnych ogłoszeniach)

Poniższe zestawienie zawiera kolejno: kod rodzaju patentu, numer patentu, datę wpisu, oznaczenie rubryki, w której dokonano wpisu lub zmiany oraz treść wpisu. Poszczególne rubryki rejestru patentowego zawierają następujące dane:

rubryka A - nazwisko i imię albo nazwa, miejsce zamieszkania albo siedziba uprawnionego z patentu (miejscowość, kraj) oraz numer identyfikacji podatkowej NIP, a także numer PESEL albo numer identyfikacyjny REGON, o ile zgłaszający je wskazał,

rubryka B - tytuł wynalazku,

rubryka C - nazwisko i imię twórcy wynalazku oraz jego miejsce zamieszkania (miejscowość, kraj),

rubryka D - prawa ograniczające patent,

rubryka E - wpisy uzupełniające stan prawny patentu (w szczególności patenty dodatkowe, zamiana patentu dodatkowego na patent), a także numer dodatkowego prawa ochronnego, data pierwszego zezwolenia na wprowadzenie produktu na rynek w Rzeczypospolitej Polskiej i Unii Europejskiej oraz oznaczenie organu, który wydał zezwolenie,

rubryka F - wnioski o unieważnienie i sprzeciwy, wnioski o udzielenie dodatkowego prawa ochronnego oraz decyzje dotyczące danego patentu,

rubryka G - data unieważnienia lub data i przyczyna wygaśnięcia patentu, a także data stwierdzenia wygaśnięcia decyzji o udzieleniu dodatkowego prawa ochronnego lub data unieważnienia albo data i przyczyna wygaśnięcia dodatkowego prawa ochronnego.

Uwaga: Publikacji podlegają: zmiana uprawnionego, twórcy, zmiana nazwy uprawnionego, prawa ograniczające patent, sprostowania istotnych pomyłek.

(B1) **177435** 2011 11 08 A. Wprowadzono zmianę uprawnionego przez wykreślenie wpisu: TIP COMMUNICATIONS LLC, Irving, Stany Zjednoczone Ameryki i dokonanie wpisu: Research In Motion Limited, Waterloo, Kanada

(B1) **184134** 2012 01 03 A. Wprowadzono zmianę nazwy uprawnionego przez wykreślenie wpisu: SKW Polymers GmbH, Trostberg, Niemcy i dokonanie wpisu: BASF Construction Polymers GmbH, Trostberg, Niemcy

(B1) **187266** 2012 01 04 A. Wprowadzono zmianę uprawnionego przez wykreślenie wpisu: UNIVERSITY OF BRISTOL, Senate House, Tyndall Avenue Clifton, Bristol, BS8 1TH, Wielka Brytania i dokonanie wpisu: TRIDENT PHARMACEUTICALS INC., Boston, Stany Zjednoczone Ameryki

(B1) **189548** 2012 01 05 A. Wprowadzono zmianę nazwy uprawnionego przez wykreślenie wpisu: MEIJI SEIKA KAISHA LTD., 4-16, Kyobashi 2-chome, Chuo-ku, Tokyo, Japonia i dokonanie wpisu: Meiji Seika Pharma Co., Ltd., Tokyo, Japonia

(B1) **189892** 2012 01 16 A. Wprowadzono zmianę uprawnionego przez wykreślenie wpisu: POWER TECHNOLOGIES INVESTMENT LIMITED, Tortola, Brytyjskie Wyspy Dziewicze i dokonanie wpisu: PulverDryer USA, Inc., Galesburg, Stany Zjednoczone Ameryki

(B1) **190481** 2012 01 04 A. Wprowadzono zmianę uprawnionego przez wykreślenie wpisu: KYC MAREK, Przybyszówka, Polska i dokonanie wpisu: POLIMARKY MAREK KYC SPÓŁKA JAWNA, Rzeszów, Polska, 180161195

(B1) **191381** 2012 03 21 F. Dokonano wpisu o brzmieniu: „W dniu 14 listopada 2011 r. do Urzędu Patentowego RP wpłynął wniosek o dokonanie w rejestrze wpisu informacji o zajęciu przedmiotowego patentu (Nr zaw. PSUS/EA/721-01/428/11/CWE).”

(B1) **191382** 2012 03 21 F. Dokonano wpisu o brzmieniu: „W dniu 14 listopada 2011 r. do Urzędu Patentowego RP wpłynął wniosek o dokonanie w rejestrze wpisu informacji o zajęciu przedmiotowego patentu (Nr zaw. PSUS/EA/721-01/428/11/CWE).”

(B1) **191383** 2012 03 21 F. Dokonano wpisu o brzmieniu: „W dniu 14 listopada 2011 r. do Urzędu Patentowego RP wpłynął wniosek o dokonanie w rejestrze wpisu informacji o zajęciu przedmiotowego patentu (Nr zaw. PSUS/EA/721-01/428/11/CWE).”

(B1) **193565, 193798** 2012 01 16 A. Wprowadzono zmianę uprawnionego przez wykreślenie wpisu: ALSTOM POWER INC., Windsor, Stany Zjednoczone Ameryki i dokonanie wpisu: Alstom Technology Ltd, Baden, Szwajcaria

(B1) **193816** 2012 01 16 A. Wprowadzono zmianę uprawnionego przez wykreślenie wpisu: Evonik Degussa GmbH, Essen, Niemcy i dokonanie wpisu: Evonik Carbon Black GmbH, Hanau, Niemcy

(B1) **193928** 2012 01 13 A. Wprowadzono zmianę uprawnionego przez wykreślenie wpisu: KARAŻNIEWICZ KRZYSZTOF, Stargard Szczeciński, Polska i dokonanie wpisu: KARAŻNIEWICZ AGATA WERONIKA, Stargard Szczeciński, Polska

(B1) **194097** 2012 01 10 A. Wprowadzono zmianę nazwy uprawnionego przez wykreślenie wpisu: MEIJI SEIKA KAISHA LTD., Tokyo, Japonia i dokonanie wpisu: Meiji Seika Pharma Co., Ltd., Tokyo, Japonia

(B1) **194695** 2012 01 11 A. Wprowadzono zmianę uprawnionego przez wykreślenie wpisu: UNIVERSITY OF MARYLAND, BALTIMORE, Baltimore, Stany Zjednoczone Ameryki; USBIOMATERIALS CORPORATION, Alachua, Stany Zjednoczone Ameryki i dokonanie wpisu: NOVAMIN TECHNOLOGY INC., Philadelphia, Stany Zjednoczone Ameryki

(B1) **195324** 2012 01 10 A. Wprowadzono zmianę uprawnionego przez wykreślenie wpisu: ZELMER SA, Rzeszów, Polska 000034648 i dokonanie wpisu: ZELMER MARKET SPÓŁKA Z OGRANICZONĄ ODPOWIEDZIALNOŚCIĄ, Rzeszów, Polska, 180633547

(B1) **195827** 2012 01 18 D. Dokonać wpis o brzmieniu: „Na mocy umowy z dnia 19 lutego 2009 r., udzielono licencji pełnej i wyłącznej na korzystanie z wynalazku przez firmę Zakład Urządzeń Kotłowych „Stąporków” Spółka Akcyjna z siedzibą w Stąporków, na czas nieokreślony.”

(B1) **195956** 2011 11 16 A. Wprowadzono zmianę nazwy i siedziby uprawnionego przez wykreślenie wpisu: VALEANT PHARMACEUTICALS NORTH AMERICA, Costa Mesa, Stany Zjednoczone

Ameryki i dokonanie wpisu: VALEANT PHARMACEUTICALS NORTH AMERICA LLC, Bridgewater, Stany Zjednoczone Ameryki

(B1) **196635** 2012 01 10 A. Wprowadzono zmianę uprawnionego przez wykreślenie wpisu: ZELMER SPÓŁKA AKCYJNA, Rzeszów, Polska 000034648 i dokonanie wpisu: ZELMER MARKET SPÓŁKA Z OGRANICZONĄ ODPOWIEDZIALNOŚCIĄ, Rzeszów, Polska, 180633547

(B1) **196931** 2012 01 18 D. Dokonać wpis o brzmieniu: „Na mocy umowy z dnia 19 lutego 2009 r., udzielono licencji pełnej i wyłącznej na korzystanie z wynalazku przez firmę Zakład Urządzeń Kotłowych „Stąporków” Spółka Akcyjna z siedzibą w Stąporków, na czas nieokreślony.”

(B1) **197118** 2012 01 10 A. Wprowadzono zmianę uprawnionego przez wykreślenie wpisu: ZELMER SPÓŁKA AKCYJNA, Rzeszów, Polska 000034648 i dokonanie wpisu: ZELMER MARKET SPÓŁKA Z OGRANICZONĄ ODPOWIEDZIALNOŚCIĄ, Rzeszów, Polska, 180633547

(B1) **197725** 2012 01 13 A. Wprowadzono zmianę uprawnionego przez wykreślenie wpisu: INSTYTUT ENERGII ATOMOWEJ OŚRODEK RADIOIZOTOPÓW POLATOM, Otwock-Świerk, Polska 001024037 i dokonanie wpisu: NARODOWE CENTRUM BADAŃ JĄDROWYCH, OŚRODEK RADIOIZOTOPÓW POLATOM, Otwock, Polska, 001024043

(B1) **198230, 198231** 2012 01 10 A. Wprowadzono zmianę uprawnionego przez wykreślenie wpisu: ZELMER SA, Rzeszów, Polska 000034648 i dokonanie wpisu: ZELMER MARKET SPÓŁKA Z OGRANICZONĄ ODPOWIEDZIALNOŚCIĄ, Rzeszów, Polska, 180633547

(B1) **199384** 2012 01 13 A. Wprowadzono zmianę uprawnionego przez wykreślenie wpisu: INSTYTUT ENERGII ATOMOWEJ OŚRODEK RADIOIZOTOPÓW POLATOM, Otwock-Świerk, Polska 001024037 i dokonanie wpisu: NARODOWE CENTRUM BADAŃ JĄDROWYCH, OŚRODEK RADIOIZOTOPÓW POLATOM, Otwock, Polska, 001024043

(B1) **200499** 2012 03 21 F. Dokonano wpisu o brzmieniu: „W dniu 14 listopada 2011 r. do Urzędu Patentowego RP wpłynął wniosek o dokonanie w rejestrze wpisu informacji o zajęciu przedmiotowego patentu (Nr zaw. PSUS/EA/721-01/428/11/CWE).”

(B1) **200726** 2011 12 30 A. Wprowadzono zmianę nazwy uprawnionego przez wykreślenie wpisu: INSTYTUT INŻYNIERII MATERIAŁÓW POLIMEROWYCH I BARWNIKÓW, Toruń, Polska; SYNTHOS DWORY SPÓŁKA Z OGRANICZONĄ ODPOWIEDZIALNOŚCIĄ, Oświęcim, Polska i dokonanie wpisu: INSTYTUT INŻYNIERII MATERIAŁÓW POLIMEROWYCH I BARWNIKÓW, Toruń, Polska; SYNTHOS DWORY 7 SPÓŁKA Z OGRANICZONĄ ODPOWIEDZIALNOŚCIĄ SPÓŁKA KOMANDYTOWO-AKCYJNA, Oświęcim, Polska

(B1) **200786** 2011 11 07 A. Wprowadzono zmianę uprawnionego przez wykreślenie wpisu: KRZEMPEK-SZYMUŚ DAGNA SUPRA II FIRMA PRODUKCYJNO-HANDLOWA EXPORT-IMPORT, Wodzisław Śląski, Polska 272177006 i dokonanie wpisu: SUPRA SPÓŁKA CYWILNA KAROLINA DOMAGAŁA, DAGNA KRZEMPEK - SZYMUŚ, FRANCISZEK KRZEMPEK, ILONA KRZEMPEK, Wodzisław Śląski, Polska, 277949784

(B1) **201144**, 201145, 201146 2011 12 30 A. Wprowadzono zmianę nazwy uprawnionego przez wykreślenie wpisu: INSTYTUT INŻYNIERII MATERIAŁÓW POLIMEROWYCH I BARWNIKÓW, Toruń, Polska; SYNTHOS DWORY SPÓŁKA Z OGRANICZONĄ ODPOWIEDZIALNOŚCIĄ, Oświęcim, Polska i dokonanie wpisu: INSTYTUT INŻYNIERII MATERIAŁÓW POLIMEROWYCH I BARWNIKÓW, Toruń, Polska; SYNTHOS DWORY 7 SPÓŁKA Z OGRANICZONĄ ODPOWIEDZIALNOŚCIĄ SPÓŁKA KOMANDYTOWO-AKCYJNA, Oświęcim, Polska

(B1) **201745** 2011 11 08 A. Wprowadzono zmianę uprawnionego przez wykreślenie wpisu: LESS BUSINESS SERVICES GROUP SPÓŁKA Z OGRANICZONĄ ODPOWIEDZIALNOŚCIĄ, Ruda Śląska,

Polska 273358980 i dokonanie wpisu: FINCERTO SPÓŁKA Z OGRANICZONĄ ODPOWIEDZIALNOŚCIĄ, Bytom, Polska, 273358980

(B1) **203183** 2012 01 16 A. Wprowadzono zmianę uprawnionego przez wykreślenie wpisu: MICRODOSE TECHNOLOGIES, INC., Monmouth Junction, Stany Zjednoczone Ameryki i dokonanie wpisu: MICRODOSE THERAPEUTX, Inc., Monmouth Junction, Stany Zjednoczone Ameryki

(B1) **204255** 2012 01 04 A. Wprowadzono zmianę uprawnionego przez wykreślenie wpisu: PUCHAŁA ANDRZEJ, Czeladź, Polska i dokonanie wpisu: PUCHAŁA ANDRZEJ, Czeladź, Polska; PUCHAŁA PIOTR, Chorzów, Polska

(B1) **205440** 2012 01 12 A. Wprowadzono zmianę uprawnionego przez wykreślenie wpisu: SYNTHOS DWORY SPÓŁKA Z OGRANICZONĄ ODPOWIEDZIALNOŚCIĄ, Oświęcim, Polska i dokonanie wpisu: SYNTHOS DWORY 7 SPÓŁKA Z OGRANICZONĄ ODPOWIEDZIALNOŚCIĄ SPÓŁKA KOMANDYTOWO-AKCYJNA, Oświęcim, Polska

(B1) **206615** 2012 03 26 C. Sprostowano wpis w rejestrze patentowym poprzez wkreślenie REVENTLOW FALK MORTEN, Frederiksberg, Dania i wpisanie REVENTLOW MORTEN FALK, Frederiksberg C, Dania

(B1) **206650** 2012 03 21 F. Dokonano wpisu o brzmieniu: „W dniu 21 grudnia 2011 r. do Urzędu Patentowego RP wpłynął wniosek o dokonanie w rejestrze wpisu informacji o zajęciu przedmiotowego patentu (syg. akt KM 970/11).”

(B1) **206689** 2012 01 18 D. Dokonać wpis o brzmieniu: „Na mocy umowy z dnia 28 października 2010 r., udzielono licencji pełnej i niewyłącznej na korzystanie z wynalazku przez firmę Bestfeed Sp. z o.o. z siedzibą w Kraśniku, na czas nieograniczony.”

(B1) **207250** 2012 01 12 A. Wprowadzono zmianę uprawnionego przez wykreślenie wpisu: AKADEMIA GÓRNICZO-HUTNICZA IM. STANISŁAWA STASZICA, Kraków, Polska; HTL-STREFA SPÓŁKA AKCYJNA, Ozorków, Polska 472350579 i dokonanie wpisu: HTL-STREFA SPÓŁKA AKCYJNA, Ozorków, Polska 472350579

(B1) **207453** 2012 01 16 A. Wprowadzono zmianę siedziby uprawnionego przez wykreślenie wpisu: GEO GLOBE POLSKA SPÓŁKA Z OGRANICZONĄ ODPOWIEDZIALNOŚCIĄ SPÓŁKA KOMANDYTOWO-AKCYJNA, Katowice, Polska 271925297 i dokonanie wpisu: GEO GLOBE POLSKA SPÓŁKA Z OGRANICZONĄ ODPOWIEDZIALNOŚCIĄ SPÓŁKA KOMANDYTOWO-AKCYJNA, Mikołów, Polska 271925297

(B1) **208253** 2012 01 11 A. Wprowadzono zmianę uprawnionego przez wykreślenie wpisu: EKOLOT SPÓŁKA Z OGRANICZONĄ ODPOWIEDZIALNOŚCIĄ, Katowice, Polska 270092671; GRECZKOWICZ WŁADYSŁAW, Bytom, Polska; RYCAR MAREK, Bytom, Polska; PACZOCHA – CZARNIK MAŁGORZATA, Sosnowiec, Polska; FLASZA JAN, Katowice, Polska; HOMIAK JAROSŁAW IWANOWICZ, Lwów, Ukraina i dokonanie wpisu: ABG SPÓŁKA Z OGRANICZONĄ ODPOWIEDZIALNOŚCIĄ, Katowice, Polska 240095990

(B1) **208979** 2012 03 26 F. Sprostowano wpis w rejestrze patentowym poprzez wkreślenie VANMARCKE LUC, Lembeke, Belgia i wpisanie VANMARCKE LUC, Kaprijeke-Lembeke, Belgia

(B1) **209105** 2012 01 03 A. Wprowadzono zmianę uprawnionego przez wykreślenie wpisu: BASF AKTIENGESELLSCHAFT, Ludwigshafen, Niemcy i dokonanie wpisu: BASF SE, Ludwigshafen, Niemcy

(B1) **209263** 2012 03 20 C. Sprostowano wpis w rejestrze patentowym poprzez wkreślenie COSNIER-PUCHEU SYLVIE, Villeneuve-Les-Maguelone, Francja; NISATO DINO, Saint Georges D'orques, Francja i wpisanie COSNIER-PUCHEU SYLVIE, Villeneuve-Les-Maguelone, Francja; NISATO DINO, Saint-Georges d'Orques, Francja

(B1) **209277** 2012 01 16 A. Wprowadzono zmianę uprawnionego przez wykreślenie wpisu: PYSZNY PIOTR PRZEDSIĘBIORSTWO

PRODUKCYJNO-HANDLOWE PRO-TECH, Rybnik, Polska i dokonanie wpisu: PROMET SPÓŁKA Z OGRANICZONĄ ODPOWIEDZIALNOŚCIĄ, Rybnik, Polska, 240039186

(B1) **209632** 2012 01 18 D. Dokonać wpis o brzmieniu: „Na mocy umowy z dnia 27 maja 2008 r. udzielono licencji pełnej i wyłącznej na korzystanie z wynalazku przez pana Władysława Piwowarczyka, prowadzącego działalność gospodarczą pod firmą F.PH.U.BASTAR w Mysłowicach na czas określony tj. na 20 lat.”

(B1) **209932** 2012 03 20 C. Sprostowano wpis w rejestrze patentowym poprzez wkreślenie BETTINOLI ANGELO, Bereggio, Włochy i wpisanie BETTINZOLI ANGELO, Bereggio, Włochy

(B1) **210032** 2012 01 16 A. Wprowadzono zmianę siedziby uprawnionego przez wykreślenie wpisu: GEO GLOBE POLSKA SPÓŁKA Z OGRANICZONĄ ODPOWIEDZIALNOŚCIĄ SPÓŁKA KOMANDYTOWO-AKCYJNA, Katowice, Polska 271925297 i dokonanie wpisu: GEO GLOBE POLSKA SPÓŁKA Z OGRANICZONĄ ODPOWIEDZIALNOŚCIĄ SPÓŁKA KOMANDYTOWO-AKCYJNA, Mikołów, Polska 271925297

(B1) **210034** 2012 01 16 A. Wprowadzono zmianę uprawnionego przez wykreślenie wpisu: BASF AKTIENGESELLSCHAFT, Ludwigshafen, Niemcy i dokonanie wpisu: BASF SE, Ludwigshafen, Niemcy

148

WPISY I ZMIANY W WYODRĘBNIONEJ CZĘŚCI REJESTRU PATENTOWEGO (nieuwzględnione w innych samodzielnych ogłoszeniach)

Poniższe zestawienie zawiera kolejno: kod rodzaju dokumentu, numer patentu europejskiego, datę wpisu, oznaczenie rubryki, w której dokonano wpisu lub zmiany oraz treść wpisu. Poszczególne rubryki rejestru zawierają następujące dane:

rubryka A - nazwisko i imię lub nazwa, a także miejsce zamieszkania lub siedziba uprawnionego z patentu europejskiego,

rubryka B - tytuł wynalazku,

rubryka C - nazwisko i imię twórcy wynalazku oraz jego miejsce zamieszkania,

rubryka D - prawa ograniczające patent,

rubryka E - numer dodatkowego prawa ochronnego, data pierwszego zezwolenia na wprowadzenie produktu na rynek w Rzeczypospolitej Polskiej i Unii Europejskiej, oznaczenie organu, który wydał zezwolenie,

rubryka F - decyzje dotyczące danego patentu europejskiego,

rubryka G - data unieważnienia lub data i przyczyna wygaśnięcia patentu europejskiego a także data stwierdzenia wygaśnięcia decyzji o udzieleniu dodatkowego prawa ochronnego lub data unieważnienia albo data i przyczyna wygaśnięcia dodatkowego prawa ochronnego.

Uwaga: *Publikacji podlegają: zmiana uprawnionego, twórcy, zmiana nazwy uprawnionego, prawa ograniczające patent, sprostowania istotnych pomyłek.*

(T3) **1482210** 2011 12 13 A. Wprowadzono zmianę uprawnionego przez wykreślenie wpisu: A. FRIEDR. FLENDER AG, Bocholt, Niemcy i dokonanie wpisu: Siemens Aktiengesellschaft, München, Niemcy

(T3) **1682821** 2011 12 13 A. Wprowadzono zmianę nazwy uprawnionego przez wykreślenie wpisu: Evonik Energy Services GmbH, Essen, Niemcy i dokonanie wpisu: STEAG Energy Services GmbH, Essen, Niemcy

(T3) **1664935** 2011 12 21 A. Wprowadzono zmianę nazwy uprawnionego przez wykreślenie wpisu: Mallinckrodt Baker, Inc., Phillipsburg, Stany Zjednoczone Ameryki i dokonanie wpisu:

AVANTOR PERFORMANCE MATERIALS, INC., Phillipsburg, Stany Zjednoczone Ameryki

(T3) **1610031** 2011 12 13 A. Wprowadzono zmianę uprawnionego przez wykreślenie wpisu: A. FRIEDR. FLENDER AG, Bocholt, Niemcy i dokonanie wpisu: Siemens Aktiengesellschaft, München, Niemcy

(T3) **1797954** 2011 12 13 A. Wprowadzono zmianę nazwy uprawnionego przez wykreślenie wpisu: Evonik Energy Services GmbH, Essen, Niemcy i dokonanie wpisu: STEAG Energy Services GmbH, Essen, Niemcy

(T3) **1623957** 2011 12 13 A. Wprowadzono zmianę nazwy uprawnionego przez wykreślenie wpisu: Electrovac AG, Klosterneuburg, Austria i dokonanie wpisu: Curamik Holding GmbH, Klosterneuburg, Austria

(T3) **1623957** 2011 12 13 A. Wprowadzono zmianę nazwy uprawnionego przez wykreślenie wpisu: Curamik Holding GmbH, Klosterneuburg, Austria i dokonanie wpisu: Curamik Holding GmbH in Liqu., Klosterneuburg, Austria

(T3) **1623957** 2011 12 13 A. Wprowadzono zmianę uprawnionego przez wykreślenie wpisu: Curamik Holding GmbH in Liqu., Klosterneuburg, Austria i dokonanie wpisu: C-Polymers GmbH, Tressdorf, Austria

(T3) **1801209** 2011 12 13 A. Wprowadzono zmianę nazwy uprawnionego przez wykreślenie wpisu: Tokyo Metropolitan Organization for Medical Research, Tokyo, Japonia; TORAY INDUSTRIES, INC., Tokyo, Japonia i dokonanie wpisu: TORAY INDUSTRIES, INC., Tokyo, Japonia; Tokyo Metropolitan Institute of Medical Science, Tokyo, Japonia

(T3) **1802842** 2011 12 13 A. Wprowadzono zmianę uprawnionego przez wykreślenie wpisu: DYNACO INTERNATIONAL S.A., Moorsel, Belgia i dokonanie wpisu: DYNACO EUROPE N.V., Moorsel, Belgia

(T3) **1847258** 2011 12 15 A. Wprowadzono zmianę uprawnionego przez wykreślenie wpisu: RIEMSER Specialty Production GmbH, Laupheim, Niemcy; RIEMSER Arzneimittel AG, Greifswald, Niemcy i dokonanie wpisu: Acino Pharma AG, Liesberg, Szwajcaria

(T3) **1752223** 2011 12 13 A. Wprowadzono zmianę nazwy uprawnionego przez wykreślenie wpisu: Evonik Energy Services GmbH, Essen, Niemcy i dokonanie wpisu: STEAG Energy Services GmbH, Essen, Niemcy

(T3) **1915761** 2011 12 13 A. Wprowadzono zmianę nazwy uprawnionego przez wykreślenie wpisu: MALLINCKRODT, INC., Hazelwood, Stany Zjednoczone Ameryki i dokonanie wpisu: Mallinckrodt LLC, Hazelwood, Stany Zjednoczone Ameryki

(T3) **1951506** 2011 12 13 A. Wprowadzono zmianę uprawnionego przez wykreślenie wpisu: MESSIER-DOWTY S.A., Velizy Villacoublay, Francja i dokonanie wpisu: Messier-Bugatti-Dowty, Velizy Villacoublay, Francja

(T3) **1954475** 2011 12 13 A. Wprowadzono zmianę uprawnionego przez wykreślenie wpisu: MESSIER-DOWTY S.A., Velizy Villacoublay, Francja i dokonanie wpisu: Messier-Bugatti-Dowty, Velizy Villacoublay, Francja

(T3) **2033702** 2011 12 13 A. Wprowadzono zmianę nazwy uprawnionego przez wykreślenie wpisu: Evonik Energy Services GmbH, Essen, Niemcy i dokonanie wpisu: STEAG Energy Services GmbH, Essen, Niemcy

(T3) **2020979** 2011 12 13 A. Wprowadzono zmianę uprawnionego przez wykreślenie wpisu: Hofmann, Werner, Salzburg, Austria i dokonanie wpisu: ABC-one Produktions- und Vertriebs GmbH, Spittal/Drau, Austria

(T3) **2089565** 2011 12 13 A. Wprowadzono zmianę uprawnionego przez wykreślenie wpisu: Messier-Dowty SA, Velizy Villaco-

ublay, Francja i dokonanie wpisu: Messier-Bugatti-Dowty, Velizy Villacoublay, Francja

(T3) **1930912** 2011 12 13 A. Wprowadzono zmianę nazwy uprawnionego przez wykreślenie wpisu: MALLINCKRODT, INC., Hazelwood, Stany Zjednoczone Ameryki i dokonanie wpisu: Mallinckrodt LLC, Hazelwood, Stany Zjednoczone Ameryki

(T3) **2144690** 2011 12 13 A. Wprowadzono zmianę nazwy uprawnionego przez wykreślenie wpisu: Evonik Energy Services GmbH, Essen, Niemcy i dokonanie wpisu: STEAG Energy Services GmbH, Essen, Niemcy

149

DECYZJE O WYGAŚNIĘCIU PATENTU

Poniższe zestawienie zawiera kolejno: kod rodzaju patentu, numery patentów, które wygasły na podstawie art. 90 ust. 1 pkt 2 - 4 ustawy z dnia 30.06.2000r. - Prawo własności przemysłowej oraz datę wygaśnięcia patentu.

(B1) 167514	2011 03 04	(B1) 188916	2011 03 04
(B1) 168056	2011 03 02	(B1) 189059	2011 03 09
(B1) 169747	2011 03 13	(B1) 189562	2011 03 20
(B1) 170751	2011 03 12	(B1) 189852	2011 03 22
(B1) 171269	2011 03 13	(B1) 189873	2010 02 15
(B1) 171448	2011 03 10	(B1) 189937	2011 03 01
(B1) 171643	2011 03 31	(B1) 189938	2011 03 01
(B1) 172052	2010 07 14	(B1) 189939	2011 03 01
(B1) 173822	2011 03 18	(B1) 190242	2011 03 19
(B1) 174655	2011 03 15	(B1) 190279	2011 03 08
(B1) 176118	2011 03 24	(B1) 190380	2011 03 12
(B1) 176137	2011 03 24	(B1) 190472	2011 03 26
(B1) 176142	2011 03 24	(B1) 190527	2011 03 07
(B1) 176482	2011 03 01	(B1) 190648	2009 11 16
(B1) 177095	2011 03 16	(B1) 190854	2010 03 30
(B1) 177312	2011 03 20	(B1) 190895	2010 11 03
(B1) 177926	2011 03 29	(B1) 190918	2011 03 19
(B1) 178260	2011 03 31	(B1) 191504	2011 03 19
(B1) 178410	2011 03 23	(B1) 191511	2011 03 17
(B1) 179342	2011 03 24	(B1) 191722	2011 03 25
(B1) 179416	2011 03 23	(B1) 191831	2011 03 01
(B1) 179532	2011 03 10	(B1) 191914	2011 03 13
(B1) 179644	2011 03 19	(B1) 192199	2011 03 24
(B1) 179784	2011 03 04	(B1) 192371	2011 03 09
(B1) 179974	2011 03 05	(B1) 192897	2011 03 19
(B1) 180175	2011 03 21	(B1) 193343	2011 03 23
(B1) 180200	2011 03 11	(B1) 193450	2011 03 17
(B1) 181342	2011 03 16	(B1) 193472	2011 03 19
(B1) 182235	2011 03 04	(B1) 193574	2011 03 10
(B1) 182591	2011 03 19	(B1) 193869	2011 03 02
(B1) 182821	2011 03 21	(B1) 193968	2011 03 08
(B1) 183110	2011 03 18	(B1) 194346	2011 03 17
(B1) 183150	2011 03 18	(B1) 194770	2011 03 19
(B1) 184487	2011 03 06	(B1) 195040	2011 03 29
(B1) 184502	2011 03 05	(B1) 195083	2011 03 26
(B1) 185404	2011 03 03	(B1) 195146	2011 03 01
(B1) 185632	2011 03 18	(B1) 195160	2010 11 19
(B1) 185875	2011 03 14	(B1) 195226	2011 03 22
(B1) 186227	2011 03 03	(B1) 195936	2011 03 17
(B1) 186395	2011 03 19	(B1) 195941	2011 03 07
(B1) 186633	2011 03 19	(B1) 196417	2011 03 02
(B1) 186802	2011 03 19	(B1) 196805	2011 03 20
(B1) 187150	2011 03 28	(B1) 197169	2011 02 21
(B1) 187151	2011 03 28	(B1) 197177	2011 03 21
(B1) 188208	2011 03 12	(B1) 197237	2011 03 27
(B1) 188323	2011 03 27	(B1) 197384	2011 03 31

(B1) 197486	2011 03 07	(B1) 201456	2011 03 21	(B1) 204985	2011 03 21	(B1) 207694	2011 03 08
(B1) 197690	2011 03 10	(B1) 201689	2011 03 02	(B1) 205000	2011 03 24	(B1) 207699	2011 03 31
(B1) 197700	2011 03 29	(B1) 201859	2011 03 08	(B1) 205072	2011 03 02	(B1) 207717	2011 03 25
(B1) 197794	2011 03 21	(B1) 201864	2011 03 07	(B1) 205083	2011 03 07	(B1) 208175	2011 03 28
(B1) 198020	2011 03 21	(B1) 202096	2011 03 24	(B1) 205110	2011 03 21	(B1) 208438	2011 03 27
(B1) 198133	2011 03 25	(B1) 202228	2011 03 28	(B1) 205134	2011 03 27	(B1) 208485	2007 09 17
(B1) 198136	2011 03 16	(B1) 202243	2011 03 20	(B1) 205169	2011 03 16	(B1) 208525	2011 03 10
(B1) 198225	2011 03 15	(B1) 202272	2011 03 21	(B1) 205180	2011 03 06	(B1) 208650	2011 03 28
(B1) 198303	2011 03 21	(B1) 202463	2011 03 22	(B1) 205213	2011 03 05	(B1) 208726	2010 09 03
(B1) 198511	2011 03 04	(B1) 202683	2011 03 06	(B1) 205227	2011 03 26	(B1) 208734	2006 12 24
(B1) 198828	2011 03 30	(B1) 203031	2011 03 08	(B1) 205602	2011 03 11	(B1) 208759	2010 03 05
(B1) 198840	2011 03 29	(B1) 203259	2011 03 15	(B1) 205623	2011 03 19	(B1) 208761	2011 03 10
(B1) 199106	2011 03 14	(B1) 203374	2011 03 17	(B1) 205644	2011 03 24	(B1) 208767	2008 02 18
(B1) 199290	2011 03 10	(B1) 203442	2011 03 25	(B1) 205724	2011 03 07	(B1) 208777	2008 05 23
(B1) 199391	2011 03 21	(B1) 203464	2011 02 20	(B1) 205754	2011 03 12	(B1) 208781	2009 06 19
(B1) 199580	2010 06 13	(B1) 203557	2011 03 28	(B1) 205909	2011 03 15	(B1) 208797	2008 04 05
(B1) 199583	2011 03 31	(B1) 203597	2011 03 17	(B1) 206002	2011 03 14	(B1) 208806	2009 10 23
(B1) 199614	2011 03 16	(B1) 203660	2011 03 05	(B1) 206057	2011 03 08	(B1) 208807	2009 10 23
(B1) 199691	2011 03 22	(B1) 203661	2011 03 05	(B1) 206218	2011 03 04	(B1) 208808	2009 01 19
(B1) 200319	2011 03 12	(B1) 203775	2011 03 20	(B1) 206242	2011 03 10	(B1) 208812	2009 07 27
(B1) 200641	2011 03 01	(B1) 203790	2011 03 29	(B1) 206253	2011 03 25	(B1) 208817	2011 02 09
(B1) 200845	2011 03 22	(B1) 203806	2011 03 23	(B1) 206283	2011 03 28	(B1) 208821	2009 08 21
(B1) 200874	2011 03 01	(B1) 204065	2011 03 03	(B1) 206527	2011 03 15	(B1) 208975	2007 06 21
(B1) 200945	2011 03 09	(B1) 204370	2011 03 08	(B1) 206838	2011 03 07	(B1) 208981	2007 05 14
(B1) 201205	2011 03 10	(B1) 204439	2011 03 27	(B1) 206842	2011 03 09	(B1) 208982	2009 11 22
(B1) 201212	2011 03 31	(B1) 204560	2011 03 01	(B1) 207198	2010 09 29		
(B1) 201213	2011 03 31	(B1) 204754	2011 03 08	(B1) 207325	2011 03 13		
(B1) 201390	2011 03 01	(B1) 204984	2011 03 21	(B1) 207471	2011 03 06		

B. WZORY UŻYTKOWE

150

UDZIELONE PRAWA OCHRONNE

(od nr 65 917 do nr 65 948)

Y1 (11) **65938** (41) 2011 08 16(51) **A01D 101/00** (2006.01)**A01D 45/00** (2006.01)**A01D 34/00** (2006.01)**A01D 41/00** (2006.01)**A01D 45/10** (2006.01)

(21) 118763 (22) 2010 02 09

(72) KALISZUK ANDRZEJ, Różanka (PL)

(73) WOJEWÓDZKI KLUB TECHNIKI I RACJONALIZACJI, Lublin (PL)

(54) Urządzenie do koszenia trawy i trzciny

Y1 (11) **65919** (41) 2010 08 30(51) **A01K 85/00** (2006.01)**A01K 85/18** (2006.01)

(21) 118006 (22) 2009 02 17

(72) PODSIADŁO PAWEŁ, Radom (PL)

(73) PODSIADŁO PAWEŁ, Radom (PL)

(54) Przynęta do łowienia ryb

Y1 (11) **65923** (41) 2011 03 28(51) **A01K 85/00** (2006.01)

(21) 118510 (22) 2009 09 21

(72) SZULC STANISŁAW, Radzewice (PL)

(73) SZULC STANISŁAW, Radzewice (PL)

(54) System sztucznych przynęt wędkarskich

Y1 (11) **65936** (41) 2011 08 16(51) **A47B 67/04** (2006.01)**A47B 77/02** (2006.01)

(21) 118758 (22) 2010 02 08

(72) WOŁOSZ ANDRZEJ, Elbląg (PL); TREPCZYŃSKI KRZYSZTOF,

Elbląg (PL); TRZASKA PAWEŁ, Kamionek (PL)

(73) SPÓŁKA MEBLOWA KAM SPÓŁKA JAWNA, Milejewo (PL)

(54) Korpus szafki narożnej

Y1 (11) **65942** (41) 2011 09 12(51) **A47B 95/02** (2006.01)**E05B 3/04** (2006.01)**F16B 13/08** (2006.01)

(21) 118824 (22) 2010 03 03

(72) WALA IRENEUSZ, Katowice (PL)

(73) WALA SPÓŁKA Z OGRANICZONĄ ODPOWIEDZIALNOŚCIĄ,

Wilkowice (PL)

(54) Złącze do mocowania uchwytów rurowych

Y1 (11) **65943** (41) 2011 09 12(51) **A47B 95/02** (2006.01)**E05B 3/04** (2006.01)**F16B 13/08** (2006.01)

(21) 118825 (22) 2010 03 03

(72) WALA IRENEUSZ, Katowice (PL)

(73) WALA SPÓŁKA Z OGRANICZONĄ ODPOWIEDZIALNOŚCIĄ,

Wilkowice (PL)

(54) Złącze do mocowania uchwytu rurowego

Y1 (11) **65920** (41) 2010 09 13(51) **A62C 27/00** (2006.01)**A62C 99/00** (2006.01)**B60P 7/00** (2006.01)**B60P 9/00** (2006.01)**B60S 11/00** (2006.01)

(21) 118070 (22) 2009 03 12

(72) SZCZEŚNIAK ZBIGNIEW, Jaworze Dolne (PL)

(73) POJAZDY SPECJALISTYCZNE ZBIGNIEW SZCZEŚNIAK SPÓŁKA

Z OGRANICZONĄ ODPOWIEDZIALNOŚCIĄ, Bielsko-Biała (PL)

(54) Zabudowa modułowa pojazdu specjalnego

Y1 (11) **65931** (41) 2011 08 01(51) **B23Q 39/00** (2006.01)**B23C 7/02** (2006.01)

(21) 118729 (22) 2010 01 21

(72) WALCZAK WÓJCIAK KRZYSZTOF, Olsztyn (PL)

(73) WALCZAK WÓJCIAK KRZYSZTOF, Olsztyn (PL)

(54) Frezarka bramowa

Y1 (11) **65933** (41) 2011 08 01(51) **B27N 1/00** (2006.01)**E04F 13/16** (2006.01)

(21) 118736 (22) 2010 01 26

(72) MAMIŃSKI MARIUSZ, Warszawa (PL); BORYSIUK PIOTR,

Warszawa (PL); BORUSZEWSKI PIOTR, Lidzbark Warmiński (PL);

KRÓL MAGDALENA, Radom (PL)

(73) SZKOŁA GŁÓWNA GOSPODARSTWA WIEJSKIEGO

W WARSZAWIE, Warszawa (PL)

(54) Kompozytowa płyta wiórowo-mineralna

Y1 (11) **65940** (41) 2011 08 16(51) **B60N 2/44** (2006.01)

(21) 118771 (22) 2010 02 15

(72) KONIECZEK MAREK, Mochy (PL); BĄK KRZYSZTOF, Szamotuły (PL);

GODLEWSKI TOMASZ, Tarnowo Podgórne (PL)

(73) KIEL POLSKA SPÓŁKA Z OGRANICZONĄ

ODPOWIEDZIALNOŚCIĄ, Paproć (PL)

(54) Uchwyt oparcia fotela pojazdu

Y1 (11) **65945** (41) 2011 03 28(51) **B61G 9/00** (2006.01)

(21) 119336 (22) 2010 09 20

(30) PUV 2009-21727 2009 09 23 CZ

(72) KOLÁŘ RADIM, Ostrava-Poruba (CZ)

(73) MSV METAL STUDÉNKA A. S., Studénka (CZ)

(54) Ciągło urządzenia ciągłowego

Y1 (11) **65926** (41) 2011 06 06(51) **B65B 7/28** (2006.01)

(21) 118626 (22) 2009 11 30

(72) KOWALIK MARCIN, Kraków (PL); HYŻY JANUSZ, Skawina (PL);

BATOR MICHAŁ, Karsy Małe (PL)

(73) INSTYTUT ZAAWANSOWANYCH TECHNOLOGII
WYTWARZANIA, Kraków (PL)
(54) Głowica zamykająca pojemniki hermetyczne

Y1 (11) **65944** (41) 2011 09 12
(51) **B65D 19/34** (2006.01)
B65D 19/40 (2006.01)
(21) 118835 (22) 2010 03 08
(72) IMBIEROWICZ ROMAN, Tulce (PL); NOWAK TOMASZ, Poznań (PL)
(73) TFP SPÓŁKA Z OGRANICZONĄ ODPOWIEDZIALNOŚCIĄ,
Dziecmierowo (PL)
(54) Wspornik palety z tektury wielowarstwowej

Y1 (11) **65917** (41) 2010 01 04
(51) **B65G 19/20** (2006.01)
E21C 29/10 (2006.01)
F16G 15/04 (2006.01)
(21) 117557 (22) 2008 06 30
(72) GUZY ZOFIA, Katowice (PL); HANUSZKIEWICZ KAZIMIERZ,
Katowice (PL)
(73) FABRYKI SPRZĘTU I NARZĘDZI GÓRNICZYCH GRUPA
KAPITAŁOWA FASING SPÓŁKA AKCYJNA, Katowice (PL)
(54) Ogniwo złączone łańcucha, zwłaszcza łańcucha napędowego
struga górniczego

Y1 (11) **65928** (41) 2011 07 04
(51) **B65H 31/06** (2006.01)
B41F 21/04 (2006.01)
B65H 31/30 (2006.01)
(21) 118697 (22) 2009 12 30
(72) ORNAT ZYGMUNT, Piła (PL); PAWLAK KRZYSZTOF, Piła (PL)
(73) WINKOWSKI ENGINEERING SPÓŁKA Z OGRANICZONĄ
ODPOWIEDZIALNOŚCIĄ, Piła (PL)
(54) Urządzenie do przenoszenia składek drukarskich w pakietach

Y1 (11) **65948** (41) 2011 11 07
(51) **E01B 25/24** (2006.01)
(21) 119982 (22) 2011 05 02
(72) WITOSŁAWSKI ANDRZEJ, Lublin (PL)
(73) ZAKŁADY PRODUKCYJNO-HANDLOWE STALPOL SPÓŁKA
Z OGRANICZONĄ ODPOWIEDZIALNOŚCIĄ, Lublin (PL)
(54) Wahacz dla zawiesia kolejki podwieszanej

Y1 (11) **65941** (41) 2011 09 12
(51) **E01F 8/00** (2006.01)
E04B 1/86 (2006.01)
(21) 118814 (22) 2010 03 02
(72) GÓRSKI PIOTR, Kraków (PL); CICHA-HABER KATARZYNA,
Zielonki (PL); KAWALEC TOMASZ, Kraków (PL)
(73) PRZEDSIĘBIORSTWO PRODUKCYJNO-HANDLOWO-
USŁUGOWE ECO-ACOUSTIC SPÓŁKA Z OGRANICZONĄ
ODPOWIEDZIALNOŚCIĄ, Borek Szlachecki (PL)
(54) Nakładka ochronna na panel akustyczny

Y1 (11) **65924** (41) 2011 05 23
(51) **E04C 1/00** (2006.01)
E04B 5/08 (2006.01)
(21) 118608 (22) 2009 11 20
(72) LIS KRZYSZTOF, Konarzyce (PL)
(73) KONBET SPÓŁKA Z OGRANICZONĄ ODPOWIEDZIALNOŚCIĄ
SPÓŁKA KOMANDYTOWA, Konarzyce (PL)
(54) Pustak stropowy dwunastokomorowy

Y1 (11) **65925** (41) 2011 05 23
(51) **E04C 1/00** (2006.01)
E04B 5/08 (2006.01)
(21) 118609 (22) 2009 11 20

(72) LIS KRZYSZTOF, Konarzyce (PL)
(73) KONBET SPÓŁKA Z OGRANICZONĄ ODPOWIEDZIALNOŚCIĄ
SPÓŁKA KOMANDYTOWA, Konarzyce (PL)
(54) Pustak stropowy

Y1 (11) **65929** (41) 2011 08 01
(51) **E04F 13/06** (2006.01)
E04F 19/02 (2006.01)
E04B 1/82 (2006.01)
E04G 21/18 (2006.01)
(21) 118724 (22) 2010 01 20
(72) JASTRZĘBSKI PRZEMYSŁAW, Warszawa (PL);
MARCZAK WIESŁAW, Warszawa (PL)
(73) BELLA PLAST SPÓŁKA Z OGRANICZONĄ
ODPOWIEDZIALNOŚCIĄ, Warszawa (PL)
(54) Kątownik zewnętrzny do boni

Y1 (11) **65930** (41) 2011 08 01
(51) **E04F 13/06** (2006.01)
E04F 19/02 (2006.01)
E04B 1/82 (2006.01)
E04G 21/18 (2006.01)
(21) 118725 (22) 2010 01 20
(72) JASTRZĘBSKI PRZEMYSŁAW, Warszawa (PL);
MARCZAK WIESŁAW, Warszawa (PL)
(73) BELLA PLAST SPÓŁKA Z OGRANICZONĄ
ODPOWIEDZIALNOŚCIĄ, Warszawa (PL)
(54) Kątownik wewnętrzny do boni

Y1 (11) **65947** (41) 2011 08 16
(51) **E05B 59/00** (2006.01)
(21) 119720 (22) 2011 02 02
(30) U201030087 2010 02 03 ES
(72) GANIX GARCIA SANCHEZ, Aretxabaleta (Guipuzcoa) (ES)
(73) SISTEMAS VALLE LENIZ, S.L.U., Aretxabaleta (Guipuzcoa) (ES)
(54) Zamek z regulowaną odległością pomiędzy osiami

Y1 (11) **65934** (41) 2011 08 01
(51) **E05D 5/02** (2006.01)
F16B 35/04 (2006.01)
(21) 118738 (22) 2010 01 27
(72) JUCHNICKI MARIUSZ ANDRZEJ, Warszawa (PL)
(73) JUCHNICKI MARIUSZ ANDRZEJ, Warszawa (PL)
(54) Układ montażowy zawiasu

Y1 (11) **65932** (41) 2011 08 01
(51) **E05D 7/04** (2006.01)
(21) 118730 (22) 2010 01 21
(72) JUCHNICKI MARIUSZ ANDRZEJ, Warszawa (PL)
(73) JUCHNICKI MARIUSZ ANDRZEJ, Warszawa (PL)
(54) Zawias wrębowy

Y1 (11) **65922** (41) 2011 03 14
(51) **F23K 3/00** (2006.01)
B65G 3/00 (2006.01)
B65D 88/28 (2006.01)
(21) 118452 (22) 2009 08 31
(72) SUMARA JOLANTA, Słutowo (PL)
(73) SUMARA JOLANTA, Słutowo (PL)
(54) Pojemnik na materiały sypkie, zwłaszcza opał

Y1 (11) **65939** (41) 2011 08 16
(51) **F24H 1/18** (2006.01)
F23K 3/14 (2006.01)
(21) 118765 (22) 2010 02 10
(72) MAKOWSKI JANUSZ, Józefin (PL)

(73) MAKOWSKI JANUSZ F. H. U. P. BRASTAL, Józefin (PL)
 (54) Podajnik ślimakowy, zwłaszcza kotła centralnego ogrzewania

Y1 (11) **65927** (41) 2011 06 20

(51) **F24H 9/18** (2006.01)
F23L 1/02 (2006.01)

(21) 118673 (22) 2009 12 17

(72) ROSMUS ALEKSANDER, Skoczów (PL); ROSMUS JACEK, Skoczów (PL)

(73) ROSMUS ALEKSANDER, Skoczów (PL); ROSMUS JACEK, Skoczów (PL)

(54) Dolna komora kotła centralnego ogrzewania

Y1 (11) **65935** (41) 2011 08 16

(51) **F24J 2/05** (2006.01)
F24J 2/51 (2006.01)

(21) 118750 (22) 2010 02 03

(72) KALYCIOK ROMUALD, Nędza (PL)

(73) SUNEX SPÓŁKA Z OGRANICZONĄ ODPOWIEDZIALNOŚCIĄ, Racibórz (PL)

(54) Kolektor słoneczny

Y1 (11) **65937** (41) 2011 08 16

(51) **F26B 3/08** (2006.01)

(21) 118761 (22) 2010 02 08

(72) CIESIELCZYK WŁODZIMIERZ, Kraków (PL); KAMIŃSKA ANITA, Brody (PL); SKONECZNA JOANNA, Kraków (PL)

(73) POLITECHNIKA KRAKOWSKA IM. TADEUSZA KOŚCIUSZKI, Kraków (PL)

(54) Suszarka fluidyzacyjna do suszenia materiałów polidispersyjnych, zwłaszcza rozdrobnionej biomasy

Y1 (11) **65918** (41) 2010 04 12

(51) **F41H 1/02** (2006.01)

F41H 1/00 (2006.01)

A41D 13/00 (2006.01)

A41D 29/00 (2006.01)

(21) 117817 (22) 2008 10 01

(72) WITCZAK ELŻBIETA, Łódź (PL); GRABOWSKA GRAŻYNA, Łódź (PL); POLAK JADWIGA, Łódź (PL); WAŁĘZA JADWIGA, Łódź (PL)

(73) INSTYTUT TECHNOLOGII BEZPIECZEŃSTWA MORATEX, Łódź (PL)

(54) Kamizelka kuloodporna

Y1 (11) **65921** (41) 2010 09 27

(51) **G09F 15/00** (2006.01)

E04H 1/12 (2006.01)

G09F 27/00 (2006.01)

(21) 118088 (22) 2009 03 18

(72) BAŁTRUSZEWICZ SEBASTIAN, Warszawa (PL)

(73) MEDIA MS SPÓŁKA Z OGRANICZONĄ ODPOWIEDZIALNOŚCIĄ, Soszyce (PL)

(54) Słup multimedialny

Y1 (11) **65946** (41) 2011 06 20

(51) **H02B 1/24** (2006.01)

H02B 1/28 (2006.01)

H01H 9/04 (2006.01)

(21) 119491 (22) 2010 11 17

(30) PUV2009-22033 2009 12 07 CZ

(72) JEŽEK KAREL, Ostrava (CZ)

(73) Q-ELEKTRIK A.S., Ostrava-Slezská Ostrava (CZ)

(54) Pole rozdzielcze średniego napięcia

INDEKS UDZIELONYCH PRAW OCHRONNYCH,
 WEDŁUG SYMBOLI MKP

Symbol MKP	Nr prawa ochronn.	Symbol MKP	Nr prawa ochronn.
1	2	1	2
A01D 101/00 (2006.01)	65938	E04B 1/82 (2006.01)	65929*
A01D 45/00 (2006.01)	65938*	E04B 1/82 (2006.01)	65930*
A01D 34/00 (2006.01)	65938*	E04C 1/00 (2006.01)	65924
A01D 41/00 (2006.01)	65938*	E04C 1/00 (2006.01)	65925
A01D 45/10 (2006.01)	65938*	E04F 13/16 (2006.01)	65933*
A01K 85/00 (2006.01)	65919	E04F 13/06 (2006.01)	65929
A01K 85/18 (2006.01)	65919*	E04F 19/02 (2006.01)	65929*
A01K 85/00 (2006.01)	65923	E04F 13/06 (2006.01)	65930
A41D 13/00 (2006.01)	65918*	E04F 19/02 (2006.01)	65930*
A41D 29/00 (2006.01)	65918*	E04G 21/18 (2006.01)	65929*
A47B 67/04 (2006.01)	65936	E04G 21/18 (2006.01)	65930*
A47B 77/02 (2006.01)	65936*	E04H 1/12 (2006.01)	65921*
A47B 95/02 (2006.01)	65942	E05B 3/04 (2006.01)	65942*
A47B 95/02 (2006.01)	65943	E05B 3/04 (2006.01)	65943*
A62C 27/00 (2006.01)	65920	E05B 59/00 (2006.01)	65947
A62C 99/00 (2006.01)	65920*	E05D 5/02 (2006.01)	65934
B23C 7/02 (2006.01)	65931*	E05D 7/04 (2006.01)	65932
B23Q 39/00 (2006.01)	65931	E21C 29/10 (2006.01)	65917*
B27N 1/00 (2006.01)	65933	F16B 13/08 (2006.01)	65942*
B41F 21/04 (2006.01)	65928*	F16B 13/08 (2006.01)	65943*
B60N 2/44 (2006.01)	65940	F16B 35/04 (2006.01)	65934*
B60P 7/00 (2006.01)	65920*	F16G 15/04 (2006.01)	65917*
B60P 9/00 (2006.01)	65920*	F23K 3/00 (2006.01)	65922
B60S 11/00 (2006.01)	65920*	F23K 3/14 (2006.01)	65939*
B61G 9/00 (2006.01)	65945	F23L 1/02 (2006.01)	65927*
B65B 7/28 (2006.01)	65926	F24H 1/18 (2006.01)	65939
B65D 19/34 (2006.01)	65944	F24H 9/18 (2006.01)	65927
B65D 19/40 (2006.01)	65944*	F24J 2/05 (2006.01)	65935
B65D 88/28 (2006.01)	65922*	F24J 2/51 (2006.01)	65935*
B65G 19/20 (2006.01)	65917	F26B 3/08 (2006.01)	65937
B65G 3/00 (2006.01)	65922*	F41H 1/02 (2006.01)	65918
B65H 31/06 (2006.01)	65928	F41H 1/00 (2006.01)	65918*
B65H 31/30 (2006.01)	65928*	G09F 15/00 (2006.01)	65921
E01B 25/24 (2006.01)	65948	G09F 27/00 (2006.01)	65921*
E01F 8/00 (2006.01)	65941	H01H 9/04 (2006.01)	65946*
E04B 1/86 (2006.01)	65941*	H02B 1/24 (2006.01)	65946
E04B 5/08 (2006.01)	65924*	H02B 1/28 (2006.01)	65946*
E04B 5/08 (2006.01)	65925*		

* Prawo ochronne oznaczone więcej niż jednym symbolem klasyfikacyjnym. Ogłoszenie dotyczące tego prawa ochronnego można znaleźć pod symbolem klasyfikacyjnym odpowiadającym numerowi bez gwiazdki.

INDEKS NUMEROWY
 UDZIELONYCH PRAW OCHRONNYCH

Nr prawa ochronn.	Symbol MKP	Nr prawa ochronn.	Symbol MKP
1	2	1	2
65917	B65G 19/20 (2006.01)	65926	B65B 7/28 (2006.01)
65918	F41H 1/02 (2006.01)	65927	F24H 9/18 (2006.01)
65919	A01K 85/00 (2006.01)	65928	B65H 31/06 (2006.01)
65920	A62C 27/00 (2006.01)	65929	E04F 13/06 (2006.01)
65921	G09F 15/00 (2006.01)	65930	E04F 13/06 (2006.01)
65922	F23K 3/00 (2006.01)	65931	B23Q 39/00 (2006.01)
65923	A01K 85/00 (2006.01)	65932	E05D 7/04 (2006.01)
65924	E04C 1/00 (2006.01)	65933	B27N 1/00 (2006.01)
65925	E04C 1/00 (2006.01)	65934	E05D 5/02 (2006.01)

1	2	1	2
65935	F24J 2/05 (2006.01)	65942	A47B 95/02 (2006.01)
65936	A47B 67/04 (2006.01)	65943	A47B 95/02 (2006.01)
65937	F26B 3/08 (2006.01)	65944	B65D 19/34 (2006.01)
65938	A01D 101/00 (2006.01)	65945	B61G 9/00 (2006.01)
65939	F24H 1/18 (2006.01)	65946	H02B 1/24 (2006.01)
65940	B60N 2/44 (2006.01)	65947	E05B 59/00 (2006.01)
65941	E01F 8/00 (2006.01)	65948	E01B 25/24 (2006.01)

151

**DECYZJE O ODMOWIE UDZIELENIA
PRAWA OCHRONNEGO
(wydane po ogłoszeniu o zgłoszeniu)**

Poniższe zestawienie zawiera kolejno: numer zgłoszenia wzoru użytkowego oraz numer i rok wydania Biuletynu Urzędu Patentowego, w którym zgłoszenie zostało ogłoszone (dla zgłoszeń wydzielonych lub przekształconych ze zgłoszenia wynalazku umieszczono w nawiasie numer zgłoszenia macierzystego).

118311	01/2011	119150	01/2011
118619	12/2011	119316	22/2006
118774	18/2011		

152

**DECYZJE O UMORZENIU POSTĘPOWANIA
(wydane po ogłoszeniu o zgłoszeniu)**

Poniższe zestawienie zawiera kolejno: numer zgłoszenia wzoru użytkowego oraz numer i rok wydania Biuletynu Urzędu Patentowego, w którym zgłoszenie zostało ogłoszone (dla zgłoszeń wydzielonych lub przekształconych ze zgłoszenia wynalazku umieszczono w nawiasie numer zgłoszenia macierzystego).

118370	03/2011	118607	11/2011
118548	10/2011	118644	13/2011
118557	09/2011		

153

**DECYZJE STWIERDZAJĄCE WYGAŚNIĘCIE
DECYZJI O UDZIELENIU PRAWA OCHRONNEGO**

Poniższe zestawienie zawiera kolejno: numer zgłoszenia wzoru użytkowego oraz numer i rok wydania Biuletynu Urzędu Patentowego, w którym zgłoszenie zostało ogłoszone (dla zgłoszeń wydzielonych lub przekształconych ze zgłoszenia wynalazku umieszczono w nawiasie numer zgłoszenia macierzystego).

118242	24/2010	118536	08/2011
118462	06/2011		

154

**WPISY I ZMIANY W REJESTRZE
PRAW OCHRONNYCH**

(nieuwzględnione w innych samodzielnych ogłoszeniach)

Poniższe zestawienie zawiera kolejno: kod rodzaju prawa, numer prawa ochronnego, datę wpisu, oznaczenie rubryki, w której dokonano wpisu lub zmiany oraz treść wpisu. Poszczególne rubryki rejestru praw ochronnych zawierają następujące dane:

rubryka A - nazwisko i imię albo nazwa, miejsce zamieszkania albo siedziba uprawnionego z prawa ochronnego (miejscowość, kraj) oraz numer identyfikacji podatkowej NIP, a także numer PESEL albo numer identyfikacyjny REGON, o ile zgłaszający je wskazał,

rubryka B - tytuł wzoru użytkowego,

rubryka C - nazwisko i imię twórcy wzoru użytkowego oraz jego miejsce zamieszkania (miejscowość, kraj),

rubryka D - prawa ograniczające prawo ochronne,

rubryka E - wpisy uzupełniające stan prawny prawa ochronnego,

rubryka F - wnioski o unieważnienie i sprzeciwy oraz decyzje dotyczące danego prawa ochronnego,

rubryka G - data unieważnienia lub data i przyczyna wygaśnięcia prawa ochronnego.

Uwaga: Publikacji podlegają: zmiana uprawnionego, twórcy, zmiana nazwy uprawnionego, prawa ograniczające prawo ochronne, sprostowania istotnych pomyłek.

(Y1) **64129** 2011 12 15 A. Wprowadzono zmianę nazwy uprawnionego przez wykreślenie wpisu: MARSEILLE SPÓŁKA Z OGRANICZONĄ ODPOWIEDZIALNOŚCIĄ, Niepołomice, Polska, 001412118 i dokonanie wpisu: MARSEPLAST SPÓŁKA Z OGRANICZONĄ ODPOWIEDZIALNOŚCIĄ, Niepołomice, Polska, 001412118

(Y1) **65443** 2011 12 15 A. Wprowadzono zmianę nazwy uprawnionego przez wykreślenie wpisu: FABRYKA MASZYN FAMUR SPÓŁKA AKCYJNA, Katowice, Polska, 270641528 i dokonanie wpisu: FAMUR SPÓŁKA AKCYJNA, Katowice, Polska, 270641528

(Y1) **65603** 2011 12 15 A. Wprowadzono zmianę nazwy uprawnionego przez wykreślenie wpisu: MARSEILLE SPÓŁKA Z OGRANICZONĄ ODPOWIEDZIALNOŚCIĄ, Niepołomice, Polska, 001412118 i dokonanie wpisu: MARSEPLAST SPÓŁKA Z OGRANICZONĄ ODPOWIEDZIALNOŚCIĄ, Niepołomice, Polska, 001412118

(Y1) **65616** 2011 12 15 A. Wprowadzono zmianę uprawnionego przez wykreślenie wpisu: KALMET SPÓŁKA Z OGRANICZONĄ ODPOWIEDZIALNOŚCIĄ, Gliwice, Polska, 276912224 i dokonanie wpisu: KALMET SPÓŁKA AKCYJNA, Gliwice, Polska

155

DECYZJE O WYGAŚNIĘCIU PRAWA OCHRONNEGO

Poniższe zestawienie zawiera kolejno: kod rodzaju prawa, numery praw ochronnych, które wygasły na podstawie art. 90 ust. 1 pkt 2 - 4 w związku z art. 100 ust. 1 ustawy z dnia 30.06.2000 r. - Prawo własności przemysłowej oraz datę wygaśnięcia prawa ochronnego.

(Y1) 62350	2011 04 18	(Y1) 64084	2011 04 14
(Y1) 62569	2011 04 24	(Y1) 64106	2011 04 19
(Y1) 62972	2011 04 04	(Y1) 64333	2011 04 24
(Y1) 63515	2011 04 07	(Y1) 64811	2011 04 10
(Y1) 63516	2011 04 07	(Y1) 64978	2011 04 03
(Y1) 63910	2011 04 06	(Y1) 64980	2011 04 14
(Y1) 63912	2011 04 26	(Y1) 64982	2011 04 17
(Y1) 63964	2011 04 03	(Y1) 64983	2011 04 17
(Y1) 63967	2011 04 18	(Y1) 65033	2011 04 21
(Y1) 63972	2011 04 29	(Y1) 65108	2011 04 25
(Y1) 64047	2011 04 28	(Y1) 65617	2011 02 21
(Y1) 64083	2011 04 14		

C. WZORY PRZEMYSŁOWE

Cyfrowe kody identyfikacyjne (wg normy WIPO ST. 80), które poprzedzają informacje o dokonanej rejestracji oznaczają:

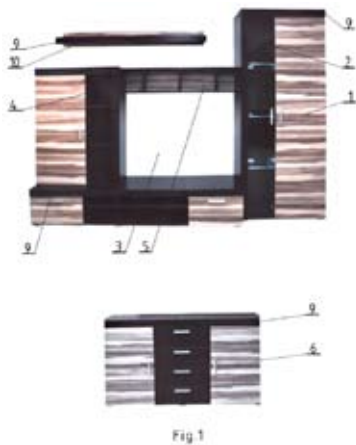
- (11) – numer rejestracji oraz rejestracji międzynarodowej
- (15) – data rejestracji międzynarodowej
- (21) – numer zgłoszenia
- (22) – data zgłoszenia
- (30) – pierwszeństwo
- (45) – data publikacji rejestracji międzynarodowej
- (51) – symbol klasy wzoru przemysłowego
- (54) – określenie przedmiotu wzoru
- (55) – rysunek wzoru lub fotografię wzoru
- (72) – imię i nazwisko twórcy wzoru
- (73) – nazwisko i imię bądź nazwę uprawnionego

156

REJESTRACJA

(od nr 17 915 do nr 18 032)

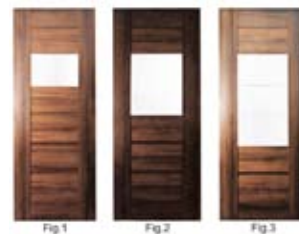
(51) 06-04 (11) **17915** (22) 2011 01 12 (21) 17647
 (73) KACZOROWSKI HENRYK FABRYKA MEBLI PIASKI, Piaski, (PL)
 (72) PENCAKOWSKI ROMAN
 (54) Zestaw mebli skrzyniowych
 (55)



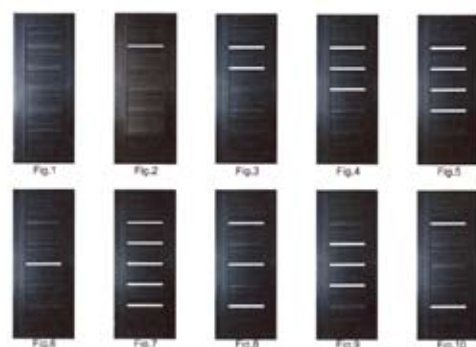
(51) 05-03 (11) **17916** (22) 2011 04 19 (21) 18144
 (73) MAŁKA MAGDA, Dyzin, (PL); STRÖMSJÖ ZOFIA, Komorów k. Pruszkowa, (PL)
 (72) MAŁKA MAGDA, STRÖMSJÖ ZOFIA
 (54) Elementy odbłaskowe z taśmy termotransferowej
 (55)



(51) 25-02 (11) **17917** (22) 2011 04 20 (21) 18153
 (73) POL-SKONE SPÓŁKA Z OGRANICZONĄ ODPOWIEDZIALNOŚCIĄ, Lublin, (PL)
 (72) SZULŻYK-MACIĄG ANNA, DUDEK-STACHAL MONIKA, SZULŻYK SŁAWOMIR, SZULŻYK JAN
 (54) Skrzydło drzwi
 (55)



(51) 25-02 (11) **17918** (22) 2011 04 20 (21) 18154
 (73) POL-SKONE SPÓŁKA Z OGRANICZONĄ ODPOWIEDZIALNOŚCIĄ, Lublin, (PL)
 (72) SZULŻYK-MACIĄG ANNA, DUDEK-STACHAL MONIKA, SZULŻYK SŁAWOMIR, SZULŻYK JAN
 (54) Skrzydło drzwi
 (55)



(51) 25-02 (11) **17919** (22) 2011 04 20 (21) 18155
 (73) POL-SKONE SPÓŁKA Z OGRANICZONĄ ODPOWIEDZIALNOŚCIĄ,
 Lublin, (PL)
 (72) SZULŻYK-MACIĄG ANNA, DUDEK-STACHAL MONIKA,
 SZULŻYK SŁAWOMIR, SZULŻYK JAN
 (54) Skrzydło drzwi
 (55)



(51) 25-02 (11) **17920** (22) 2011 04 20 (21) 18156
 (73) POL-SKONE SPÓŁKA Z OGRANICZONĄ ODPOWIEDZIALNOŚCIĄ,
 Lublin, (PL)
 (72) SZULŻYK-MACIĄG ANNA, DUDEK-STACHAL MONIKA,
 SZULŻYK SŁAWOMIR, SZULŻYK JAN
 (54) Skrzydło drzwi
 (55)



(51) 25-02 (11) **17921** (22) 2011 04 20 (21) 18158
 (73) POL-SKONE SPÓŁKA Z OGRANICZONĄ ODPOWIEDZIALNOŚCIĄ,
 Lublin, (PL)
 (72) SZULŻYK-MACIĄG ANNA, DUDEK-STACHAL MONIKA,
 SZULŻYK SŁAWOMIR, SZULŻYK JAN
 (54) Skrzydło drzwi
 (55)

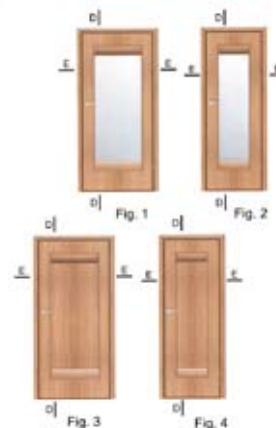


(51) 25-02 (11) **17922** (22) 2011 04 20 (21) 18159
 (73) POL-SKONE SPÓŁKA Z OGRANICZONĄ ODPOWIEDZIALNOŚCIĄ,
 Lublin, (PL)
 (72) SZULŻYK-MACIĄG ANNA, DUDEK-STACHAL MONIKA,
 SZULŻYK SŁAWOMIR, SZULŻYK JAN

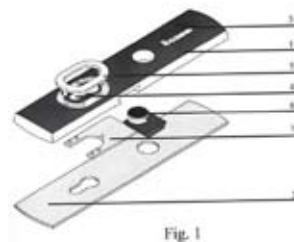
(54) Skrzydło drzwi
 (55)



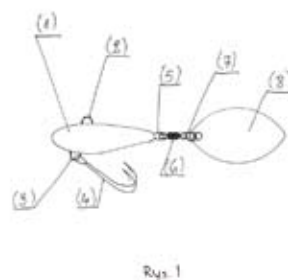
(51) 25-02 (11) **17923** (22) 2011 04 22 (21) 18176
 (73) ROCZNIK RYSZARD P.W. DREWNO-HURT, Zarzeczce, (PL)
 (72) AUGUSTYNIAK TOMASZ
 (54) Drzwi wewnętrzne
 (55)



(51) 08-07 (11) **17924** (22) 2011 04 27 (21) 18188
 (73) AXA-MAG SPÓŁKA Z OGRANICZONĄ ODPOWIEDZIALNOŚCIĄ,
 Siewierz, (PL)
 (72) CZYŻ MAREK
 (54) Szyld i rozeta klamki drzwiowej
 (55)



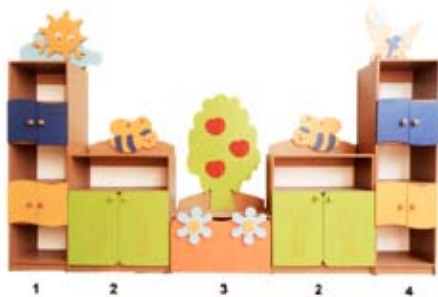
(51) 22-05 (11) **17925** (22) 2011 05 05 (21) 18230
 (73) OŁĘDZKI ADAM, WILK MACIEJ SPIN-MAD SPÓŁKA CYWILNA,
 Siedlce, (PL)
 (72) OŁĘDZKI ADAM, WILK MACIEJ
 (54) Sztuczna przynęta wędkarska Wirujący Ogonek
 (55)



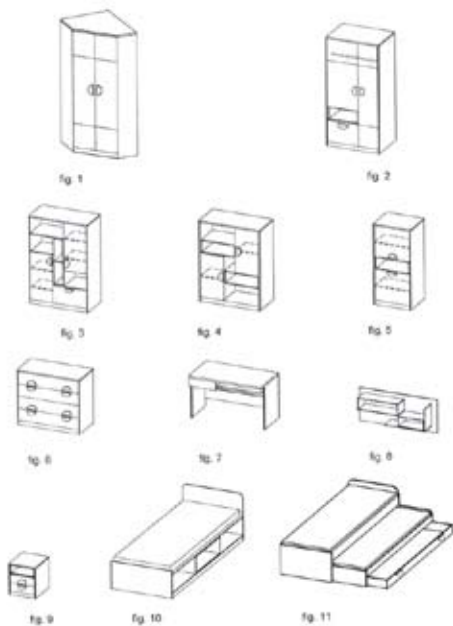
(51) 06-04 (11) **17926** (22) 2011 05 11 (21) 18251
 (73) PODSTAWSKI ZBIGNIEW PRZEDSIĘBIORSTWO HANDLOWO-
 -PRODUKCYJNE AKMA, Niedomice, (PL)
 (72) PODSTAWSKI ZBIGNIEW
 (54) Zestaw regałów
 (55)



(51) 06-04 (11) **17927** (22) 2011 05 11 (21) 18252
 (73) PODSTAWSKI ZBIGNIEW PRZEDSIĘBIORSTWO HANDLOWO-
 -PRODUKCYJNE AKMA, Niedomice, (PL)
 (72) PODSTAWSKI ZBIGNIEW
 (54) Zestaw regałów
 (55)



(51) 06-05 (11) **17928** (22) 2011 05 18 (21) 18273
 (73) DIG-NET LENART SPÓŁKA JAWNA, Mroczeń, (PL)
 (72) LENART PAWEŁ, LENART MAŁGORZATA
 (54) Zestaw mebli
 (55)

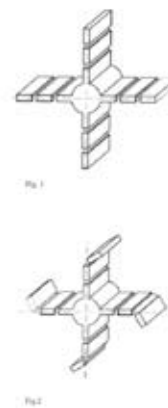


(51) 06-01 (11) **17929** (22) 2011 05 23 (21) 18287
 (73) STRÓŻYK ANDRZEJ PRZEDSIĘBIORSTWO PRODUKCYJNO-
 -HANDLOWE ASTROMAL, Wilkowice, (PL)
 (72) STRÓŻYK ANDRZEJ

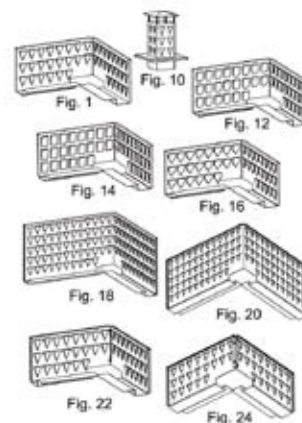
(54) Fotel, zwłaszcza do pojazdów komunikacji zbiorowej
 (55)



(51) 13-03 (11) **17930** (22) 2011 05 26 (21) 18295
 (73) POLITECHNIKA LUBELSKA, Lublin, (PL)
 (72) KLEPKA TOMASZ, SIKORA JANUSZ
 (54) Wkładka ustalająco-rozdzielająca dystansowa
 (55)



(51) 25-02 (11) **17931** (22) 2011 05 30 (21) 18304
 (73) CZARNOTA ZBIGNIEW, Wola Rafałowska, (PL)
 (72) CZARNOTA ZBIGNIEW
 (54) Osłona przeciwwiatrowa klapy oddymiającej lub komina spa-
 linowego
 (55)

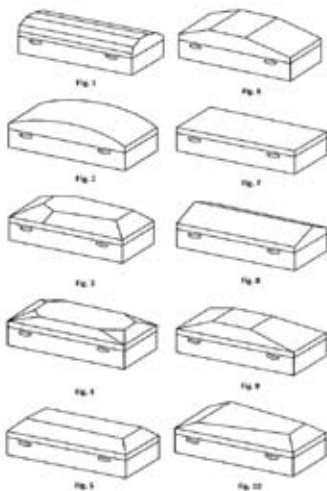


(51) 06-06 (11) **17932** (22) 2011 05 30 (21) 18308
 (73) DRYWA TADEUSZ PRZEDSIĘBIORSTWO PRODUKCYJNO
 USŁUGOWO HANDLOWE DRAWEX, Małkowo, (PL)

(72) DRYWA TADEUSZ, DRYWA MARCIN, DRYWA TOMASZ
 (54) Stelaż metalowy do mebli z funkcją leżenia i siedzenia
 (55)



(51) 99-00 (11) **17933** (22) 2011 06 02 (21) 18321
 (73) FALUSZEWSKI NAZARIUSZ NF ENTERPRISE NAZARIUSZ
 FALUSZEWSKI, Komarówka Podlaska, (PL)
 (72) FALUSZEWSKI NAZARIUSZ
 (54) Trumna
 (55)



(51) 12-15 (11) **17934** (22) 2011 06 09 (21) 18347
 (30) 2010 12 15 (US)
 (73) ITOCHU CORPORATION, Osaka, (JP)
 (72) RISWANDA YULI
 (54) Opona
 (55)



Fig. 1



Fig. 2

(51) 26-05 (11) **17935** (22) 2011 06 10 (21) 18357
 (73) PP DESIGN SPÓŁKA Z OGRANICZONĄ ODPOWIEDZIALNOŚCIĄ
 SPÓŁKA KOMANDYTOWA, Warszawa, (PL)
 (72) CELIŃSKI-MYSŁAW PAWEŁ

(54) Lampa
 (55)



Fig. 1a

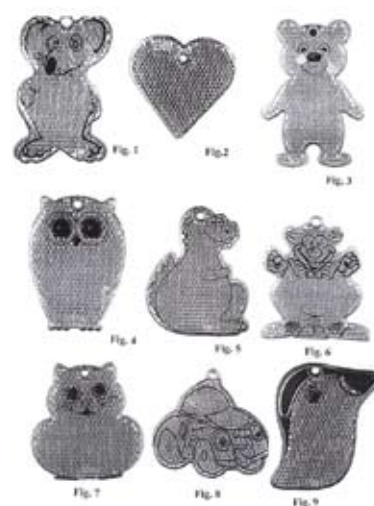
(51) 15-03 (11) **17936** (22) 2011 06 09 (21) 18374
 (73) ALTER SPÓŁKA Z OGRANICZONĄ ODPOWIEDZIALNOŚCIĄ,
 Dobre Miasto, (PL)
 (72) WADAS KAROL
 (54) Osłona lewa tylna do prasy zwijającej trawę
 (55)



(51) 15-03 (11) **17937** (22) 2011 06 09 (21) 18375
 (73) ALTER SPÓŁKA Z OGRANICZONĄ ODPOWIEDZIALNOŚCIĄ,
 Dobre Miasto, (PL)
 (72) WADAS KAROL
 (54) Osłona lewa przednia do prasy zwijającej trawę
 (55)



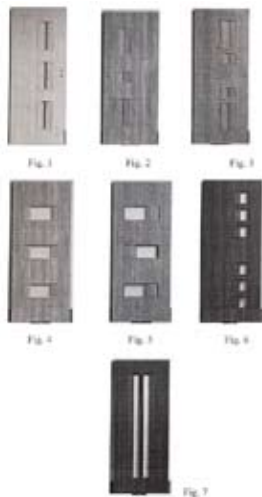
(51) 05-05 (11) **17938** (22) 2011 06 16 (21) 18387
 (73) STRÓMSJÖ ZOFIA, Komarów k. Pruszkowa, (PL)
 (72) STRÓMSJÖ ZOFIA
 (54) Tkanina z deseniem
 (55)



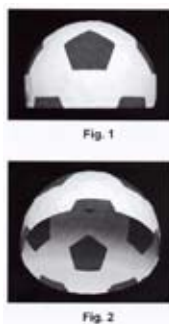
(51) 23-03 (11) **17939** (22) 2011 06 20 (21) 18393
 (73) DĄBROWSKI HUBERT PRZEDSIĘBIORSTWO WIELOBRANŻOWE, Godów, (PL)
 (72) DĄBROWSKI HUBERT
 (54) Grzejnik z maskownicami spawów i odpowietrzników
 (55)



(51) 25-02 (11) **17940** (22) 2011 06 20 (21) 18396
 (73) PRZEDSIĘBIORSTWO USŁUGOWO-HANDLOWE DOOR-POL SPÓŁKA Z OGRANICZONĄ ODPOWIEDZIALNOŚCIĄ, Kartoszyño, (PL)
 (72) SZCZEPANIAK MAREK
 (54) Skrzydło drzwiowe
 (55)



(51) 02-03 (11) **17941** (22) 2011 06 22 (21) 18416
 (73) ASPE SPÓŁKA Z OGRANICZONĄ ODPOWIEDZIALNOŚCIĄ, Poznań, (PL)
 (72) BŁASZCZYK MATEUSZ
 (54) Czapka
 (55)

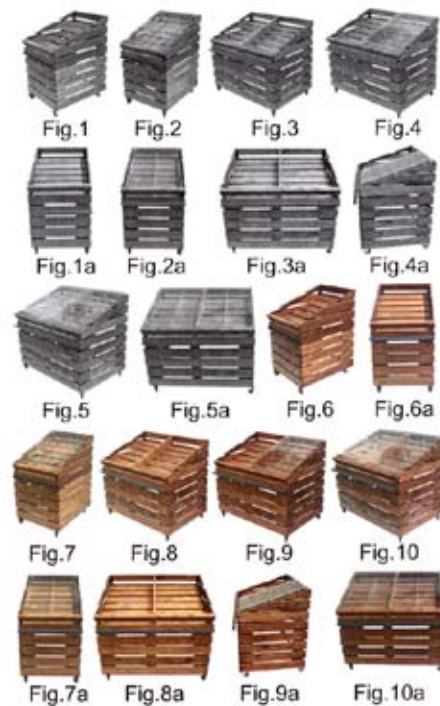


(51) 06-01 (11) **17942** (22) 2011 06 22 (21) 18417
 (73) LENART JACEK, Kępno, (PL)

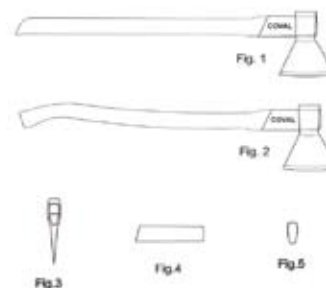
(72) LENART JACEK
 (54) Zestaw mebli wypoczynkowych LOCA DESIGN
 (55)



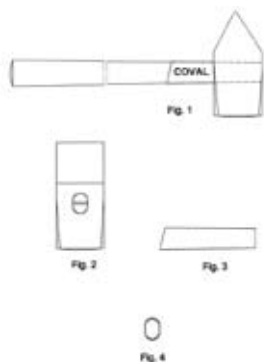
(51) 06-03 (11) **17943** (22) 2011 06 28 (21) 18432
 (73) ZIELIŃSKI IRENEUSZ FIRMA HANDLOWO-USŁUGOWA NAD BUD, Częstochowa, (PL)
 (72) ZIELIŃSKI IRENEUSZ
 (54) Stół ekspozycyjny
 (55)



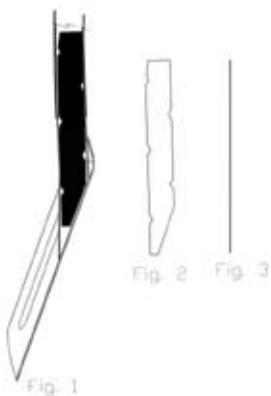
(51) 08-03 (11) **17944** (22) 2011 06 30 (21) 18443
 (73) MAŃCZAK ARTUR FIRMA HANDLOWA SARIUS, Gdynia, (PL)
 (72) SAWOSZ MARCIN
 (54) Siekiera
 (55)



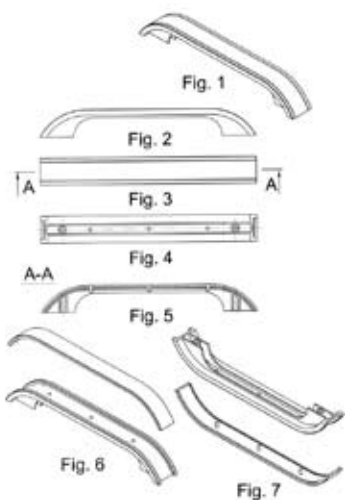
(51) 08-02 (11) **17945** (22) 2011 06 30 (21) 18444
 (73) MAŃCZAK ARTUR FIRMA HANDLOWA SARIUS, Gdynia, (PL)
 (72) SAWOSZ MARCIN
 (54) Młotek
 (55)



(51) 08-99 (11) **17946** (22) 2011 06 30 (21) 18445
 (73) MAŃCZAK ARTUR FIRMA HANDLOWA SARIUS, Gdynia, (PL)
 (72) SAWOSZ MARCIN
 (54) Element wzmacniający do narzędzi ogrodniczych
 (55)

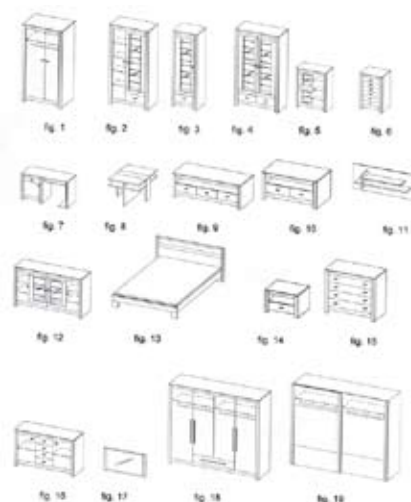


(51) 08-06 (11) **17947** (22) 2011 06 30 (21) 18446
 (73) ALUPLASTIKA SPÓŁKA Z OGRANICZONĄ ODPOWIEDZIALNOŚCIĄ, Kępno, (PL)
 (72) BŁAŻEK BARTŁOMIEJ
 (54) Uchwyt meblowy
 (55)



(51) 06-05 (11) **17948** (22) 2011 07 01 (21) 18453
 (73) DIG-NET LENART SPÓŁKA JAWNA, Mroczeń, (PL)
 (72) LENART PAWEŁ, LENART MAŁGORZATA

(54) Zestaw mebli
 (55)



(51) 06-01 (11) **17949** (22) 2011 07 21 (21) 18514
 (73) CZAPLA ANDRZEJ, Warszawa, (PL)
 (72) CZAPLA ANDRZEJ
 (54) Komplet mebli balkonowych
 (55)

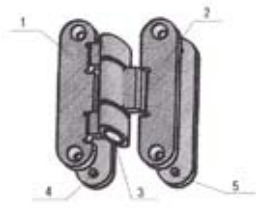


(51) 09-01 (11) **17950** (22) 2011 07 22 (21) 18524
 (73) DUDEK MICHAŁ, Częstochowa, (PL)
 (72) DUDEK MICHAŁ
 (54) Butelka
 (55)



(51) 08-06 (11) **17951** (22) 2011 07 25 (21) 18526
 (73) POL-SOFT SPÓŁKA Z OGRANICZONĄ ODPOWIEDZIALNOŚCIĄ, Złotów, (PL)
 (72) BRZEZIŃSKI ANDRZEJ

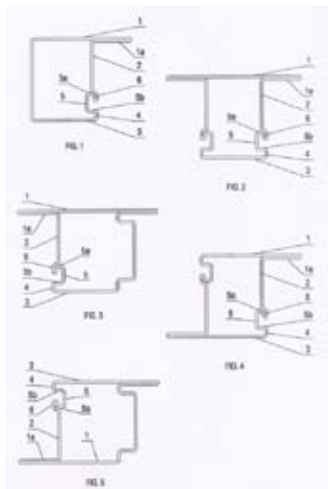
(54) Zawiasa drzwiowa
(55)



(51) 19-08 (11) **17952** (22) 2011 07 28 (21) 18533
(73) HELIO SPÓŁKA AKCYJNA, Wyględy, (PL)
(72) SZAFRANEK BEATA
(54) Etykieta opakowania produktów spożywczych
(55)



(51) 25-02 (11) **17953** (22) 2011 07 28 (21) 18534
(73) OPEUS SPÓŁKA Z OGRANICZONĄ ODPOWIEDZIALNOŚCIĄ, Płock, (PL)
(72) RUTKOWSKI CEZARY
(54) Profil stalowy zamknięty
(55)



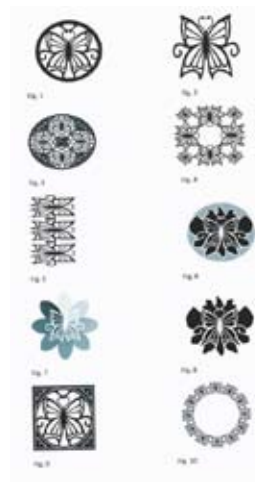
(51) 26-05 (11) **17954** (22) 2011 06 10 (21) 18777
(73) PP DESIGN SPÓŁKA Z OGRANICZONĄ ODPOWIEDZIALNOŚCIĄ SPÓŁKA KOMANDYTOWA, Warszawa, (PL)
(72) CELIŃSKI-MYSŁAW PAWEŁ

(54) Lampa
(55)



Fig. 1a

(51) 99-00 (11) **17955** (22) 2011 05 09 (21) 18238
(73) FILIP DOBROSŁAW, Kraków, (PL)
(72) FILIP DOBROSŁAW
(54) Motyl dekoracyjny
(55)



(51) 06-03 (11) **17956** (22) 2010 09 01 (21) 17066
(73) PRO-INVEST P.P.H.U. spółka cywilna Andrzej Grabowski, Hanna Grabowska, Gdańsk, (PL)
(72) GRABOWSKI ANDRZEJ
(54) Stół
(55)



Fig. 1



Fig. 2



Fig. 3

(51) 99-00 (11) **17957** (22) 2011 07 29 (21) 18541
(73) GOLDENLINE SPÓŁKA Z OGRANICZONĄ ODPOWIEDZIALNOŚCIĄ, Warszawa, (PL)
(72) GRALEWSKI MARIUSZ

(54) Strona internetowa
(55)



Fig.1

(51) 25-02 (11) **17958** (22) 2011 07 29 (21) 18546
(73) WIMED OZNAKOWANIE DRÓG SPÓŁKA Z OGRANICZONĄ
ODPOWIEDZIALNOŚCIĄ, Tuchów, (PL)
(72) DĄBCZYŃSKI ZDZISŁAW
(54) Czterosłupkowy, wysięgnikowy element wsporczy tablic pio-
nowego oznakowania dróg
(55)



Fig. 5



Fig. 6



Fig. 7

(51) 07-07 (11) **17959** (22) 2011 02 25 (21) 17905
(73) SARANTIS POLSKA SPÓŁKA AKCYJNA, Piaseczno, (PL)
(72) TANG NENG CHUANG
(54) Zestaw do mycia podłóg
(55)



Fig. 1

Fig. 1

Fig. 1

Fig. 1

(51) 19-08 (11) **17960** (22) 2010 07 02 (21) 16796
(73) Firma Handlowa Hanipol Arkadiusz Hanik, Sosnowiec, (PL)
(72) Jangrot-Waszczak Agnieszka

(54) Zestaw kalek kubek
(55)



Fig. 1

(51) 09-03 (11) **17961** (22) 2011 03 09 (21) 17962
(73) PROSZEWSKI JÓZEF PRZEDSIĘBIORSTWO PRODUKCYJNO-
-HANDLOWE PRO-MED, Góra Kalwaria, (PL)
(72) PROSZEWSKI JÓZEF
(54) Opakowanie typu blister
(55)

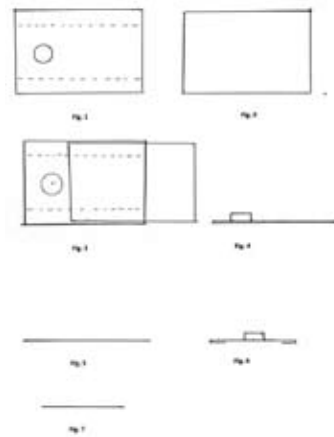


Fig. 1

Fig. 1

Fig. 1

Fig. 1

Fig. 1

Fig. 1

Fig. 1

(51) 25-03 (11) **17962** (22) 2011 03 22 (21) 18014
(73) ŻAK MIECZYŚLAW RSP-BEMI, Bydgoszcz, (PL)
(72) ŻAK MIECZYŚLAW
(54) Kabina dla palaczy
(55)

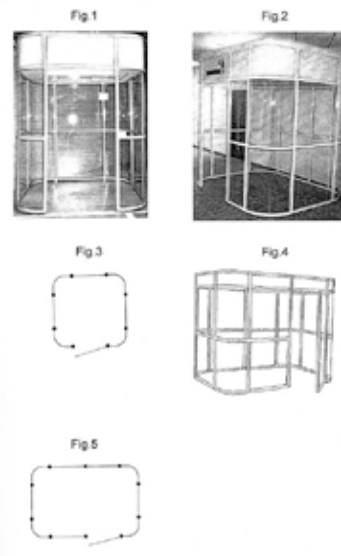


Fig. 1

Fig. 2

Fig. 3

Fig. 4

Fig. 5

(51) 02-03 (11) **17963** (22) 2011 04 26 (21) 18029
(73) SZPAK BOGUSŁAW STARLING, Bielsko-Biała, (PL)
(72) SZPAK BOGUSŁAW

(54) Czapka dzianinowa z futrem model STAR
(55)



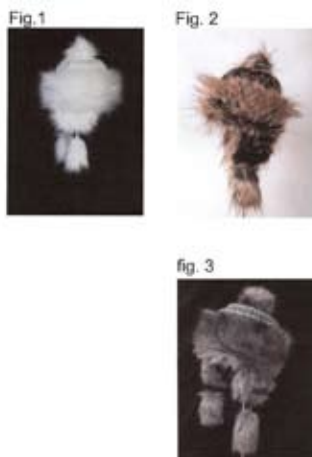
(51) 02-03 (11) **17964** (22) 2011 04 26 (21) 18030

(73) SZPAK BOGUSŁAW STARLING, Bielsko-Biała, (PL)

(72) SZPAK BOGUSŁAW

(54) Czapka dzianinowa z futrem model BAJKA

(55)



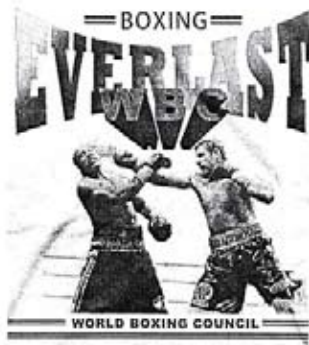
(51) 99-00 (11) **17965** (22) 2011 04 01 (21) 18056

(73) TOMBIK SPÓŁKA Z OGRANICZONĄ ODPOWIEDZIALNOŚCIĄ, Raszyn, (PL)

(72) BOZDOGAN SALIM

(54) Wzór nadruku

(55)



(51) 13-03 (11) **17966** (22) 2011 04 13 (21) 18115

(73) TOMCZAK ANDRZEJ, Żółtnica, (PL)

(72) TOMCZAK ANDRZEJ

(54) Rozgałęźnik wtyczkowy

(55)



(51) 13-03 (11) **17967** (22) 2011 04 21 (21) 18166

(73) TOMCZAK ANDRZEJ, Żółtnica, (PL)

(72) TOMCZAK ANDRZEJ

(54) Przełącznik klawiszowy

(55)



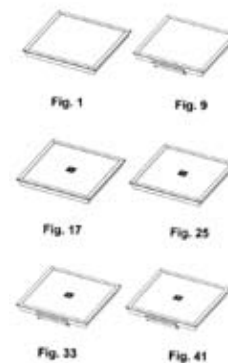
(51) 26-05 (11) **17968** (22) 2011 05 04 (21) 18219

(73) LARS CO. K. ŁAGUTKO, A. ROMAN, J. BELINO-STUDZIŃSKI, SPÓŁKA JAWNA, Piaseczno, (PL)

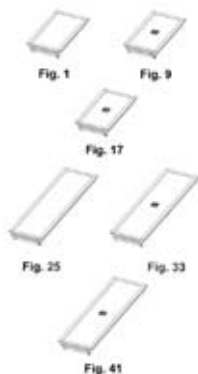
(72) ŁAGUTKO KRZYSZTOF WŁODZIMIERZ

(54) Panel oświetleniowy podtynkowy

(55)



(51) 26-05 (11) **17969** (22) 2011 05 04 (21) 18220
 (73) LARS CO. K. ŁAGUTKO, A. ROMAN, J. BELINO-STUDZIŃSKI,
 SPÓŁKA JAWNA, Piaseczno, (PL)
 (72) ŁAGUTKO KRZYSZTOF WŁODZIMIERZ
 (54) Panel oświetleniowy podtynkowy
 (55)



(51) 25-02 (11) **17970** (22) 2011 07 29 (21) 18547
 (73) WIMED OZNAKOWANIE DRÓG SPÓŁKA Z OGRANICZONĄ
 ODPOWIEDZIALNOŚCIĄ, Tuchów, (PL)
 (72) DĄBCZYŃSKI ZDZISŁAW
 (54) Ośmiosłupkowy, wysięgnikowy element wsporczy tablic pionowego oznakowania dróg
 (55)

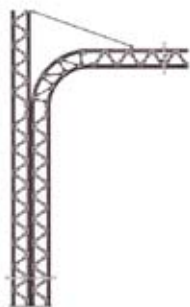


Fig. 1

(51) 25-02 (11) **17971** (22) 2011 07 29 (21) 18548
 (73) WIMED OZNAKOWANIE DRÓG SPÓŁKA Z OGRANICZONĄ
 ODPOWIEDZIALNOŚCIĄ, Tuchów, (PL)
 (72) DĄBCZYŃSKI ZDZISŁAW
 (54) Dwusłupkowy element wsporczy tablic pionowego oznakowania dróg
 (55)

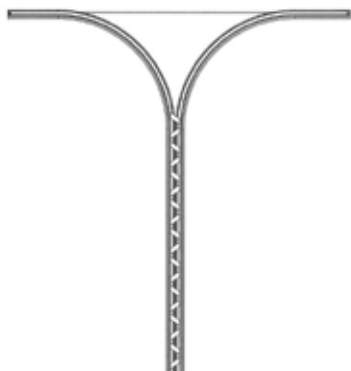


Fig. 1

(51) 25-02 (11) **17972** (22) 2011 07 29 (21) 18549
 (73) WIMED OZNAKOWANIE DRÓG SPÓŁKA Z OGRANICZONĄ
 ODPOWIEDZIALNOŚCIĄ, Tuchów, (PL)
 (72) DĄBCZYŃSKI ZDZISŁAW
 (54) Dwuramienny element wsporczy tablic pionowego oznakowania dróg
 (55)

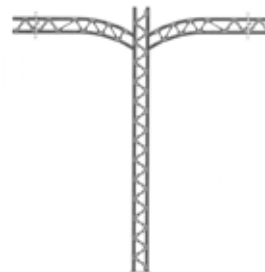


Fig. 1

(51) 25-02 (11) **17973** (22) 2011 07 29 (21) 18550
 (73) WIMED OZNAKOWANIE DRÓG SPÓŁKA Z OGRANICZONĄ
 ODPOWIEDZIALNOŚCIĄ, Tuchów, (PL)
 (72) DĄBCZYŃSKI ZDZISŁAW
 (54) Jednoramienny element wsporczy tablic pionowego oznakowania dróg
 (55)

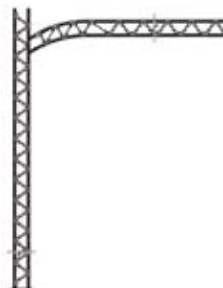


Fig. 1

(51) 25-02 (11) **17974** (22) 2011 07 29 (21) 18551
 (73) WIMED OZNAKOWANIE DRÓG SPÓŁKA Z OGRANICZONĄ
 ODPOWIEDZIALNOŚCIĄ, Tuchów, (PL)
 (72) DĄBCZYŃSKI ZDZISŁAW
 (54) Trzysłupkowy element wsporczy tablic pionowego oznakowania dróg
 (55)



Fig. 1

(51) 09-03 (11) **17975** (22) 2011 07 30 (21) 18554
 (73) TONPAK MAREK MERSKI, JACEK MALISZEWSKI, JOLANTA MERSKA, SPÓŁKA JAWNA, Kobylin, (PL)
 (72) MALISZEWSKI JACEK
 (54) Skrzynka tekturowa
 (55)



(51) 25-02 (11) **17976** (22) 2011 08 01 (21) 18555
 (73) WIMED OZNAKOWANIE DRÓG SPÓŁKA Z OGRANICZONĄ ODPOWIEDZIALNOŚCIĄ, Tuchów, (PL)
 (72) DĄBCZYŃSKI ZDZISŁAW
 (54) Element wsporczy, jednoramienny tablic pionowego oznakowania dróg
 (55)

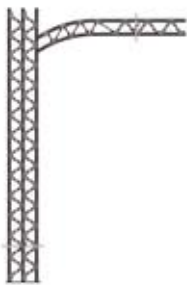


Fig. 1

(51) 25-02 (11) **17977** (22) 2011 08 01 (21) 18556
 (73) WIMED OZNAKOWANIE DRÓG SPÓŁKA Z OGRANICZONĄ ODPOWIEDZIALNOŚCIĄ, Tuchów, (PL)
 (72) DĄBCZYŃSKI ZDZISŁAW
 (54) Element wsporczy, dwuramienny tablic pionowego oznakowania dróg
 (55)

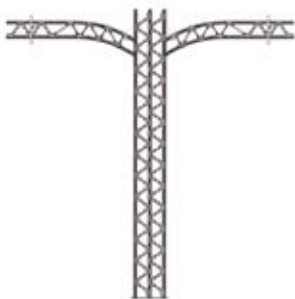


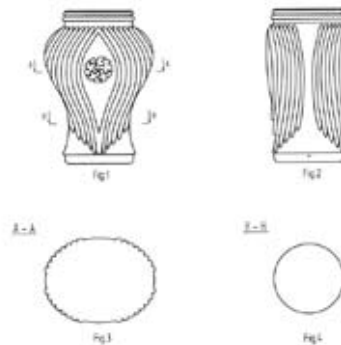
Fig. 1

(51) 26-02 (11) **17978** (22) 2011 08 01 (21) 18557
 (73) HUTA SZKŁA WYMIARKI SPÓŁKA AKCYJNA, Wymiarki, (PL)
 (72) WESOŁY WOJCIECH, DREJER ANDRZEJ, KURZAWSKI TOMASZ,

NAGI EWA, FILOŃCZUK MAREK
 (54) Osłona znicza
 (55)



(51) 26-02 (11) **17979** (22) 2011 08 01 (21) 18558
 (73) HUTA SZKŁA WYMIARKI SPÓŁKA AKCYJNA, Wymiarki, (PL)
 (72) WESOŁY WOJCIECH, DREJER ANDRZEJ, KURZAWSKI TOMASZ, NAGI EWA, FILOŃCZUK MAREK
 (54) Osłona znicza
 (55)



(51) 13-03 (11) **17980** (22) 2011 08 01 (21) 18559
 (73) POŻARLIK GRAŻYNA PRZEDSIĘBIORSTWO PRODUKCYJNO-HANDLOWO-USŁUGOWE, Częstochowa, (PL)
 (72) POŻARLIK ZBIGNIEW, POŻARLIK JACEK
 (54) Przełącznik do świeczki elektrycznej
 (55)



(51) 26-04 (11) **17981** (22) 2011 08 01 (21) 18560
 (73) POŻARLIK GRAŻYNA PRZEDSIĘBIORSTWO PRODUKCYJNO-HANDLOWO-USŁUGOWE, Częstochowa, (PL)
 (72) POŻARLIK ZBIGNIEW, POŻARLIK JACEK

(54) Świececzka elektryczna
(55)



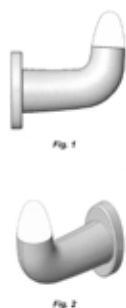
(51) 11-02 (11) **17982** (22) 2011 08 01 (21) 18561
(73) BETFORM ART PIOTR SKRZYPIEC & RADOSŁAW PŁOTECKI
SPÓŁKA JAWNA, Janowice Wielkie, (PL)
(72) PAPIDZE LERI
(54) Figura „Mężczyzna-rycerz-anioł”
(55)



(51) 25-01 (11) **17983** (22) 2011 08 01 (21) 18562
(73) CERTUS TECHNOLOGIE BUDOWLANE SPÓŁKA
Z OGRANICZONĄ ODPOWIEDZIALNOŚCIĄ, Warszawa, (PL)
(72) BARBACHOWSKI ARKADIUSZ
(54) Błoczek betonowy fundamentowy
(55)



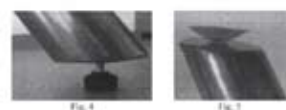
(51) 26-03 (11) **17984** (22) 2011 08 03 (21) 18567
(73) PRZETWÓRSTWO TWORZYW SZTUCZNYCH WAŚ JÓZEF
I LESZEK WAŚ SPÓŁKA JAWNA, Godzikowice, (PL)
(72) WAŚ JÓZEF, WAŚ LESZEK
(54) Lampa obrysowa
(55)



(51) 06-01 (11) **17985** (22) 2011 08 08 (21) 18576
(73) MEBLE-LASKI SPÓŁKA Z OGRANICZONĄ
ODPOWIEDZIALNOŚCIĄ, Laski, (PL)
(72) NIECHCIAŁ ŁUKASZ
(54) Kanapa tapicerowana
(55)



(51) 06-03 (11) **17986** (22) 2011 08 10 (21) 18583
(73) METALBOX SPÓŁKA Z OGRANICZONĄ
ODPOWIEDZIALNOŚCIĄ, Bogucin Mały, (PL)
(72) NOWAK ZBIGNIEW
(54) Stół
(55)

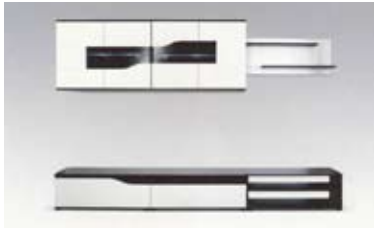


(51) 09-09 (11) **17987** (22) 2011 08 12 (21) 18588
(73) DWORAK PIOTR PRZEDSIĘBIORSTWO PRODUKCYJNO-
HANDLOWE KOMSERWIS PIOTR DWORAK, Karniowice-Psary, (PL)
(72) BOLISĘGA ANETA
(54) Komplet mebli miejskich
(55)



(51) 06-04 (11) **17988** (22) 2011 08 16 (21) 18595
(73) MEBLE-LASKI SPÓŁKA Z OGRANICZONĄ
ODPOWIEDZIALNOŚCIĄ, Laski, (PL)
(72) NIECHCIAŁ ŁUKASZ

(54) Meblościanka
(55)



(51) 09-01 (11) **17989** (22) 2011 04 08 (21) 18089
(73) ANTONIAK-ŻEMŁA NATALIA FIRMA USŁUGOWA NATAN, Czeladź, (PL)
(72) ANTONIAK JERZY
(54) Pojemnik w kształcie kuli
(55)

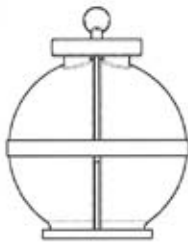


fig.1

(51) 09-01 (11) **17990** (22) 2011 02 28 (21) 17914
(73) JURAJSKA SPÓŁDZIELNIA PRACY, Myszków, (PL)
(72) Leraczyk Andrzej, Anioł Olgiard, Gil Michał
(54) Butelka
(55)

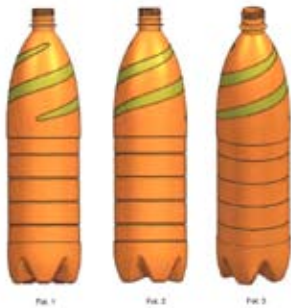


Fig. 1

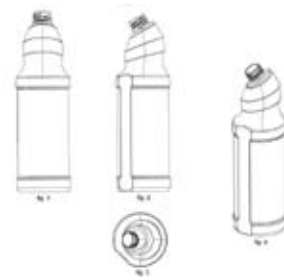
Fig. 2

Fig. 3

(51) 06-04 (11) **17991** (22) 2011 08 16 (21) 18596
(73) MEBLE-LASKI SPÓŁKA Z OGRANICZONĄ ODPOWIEDZIALNOŚCIĄ, Laski, (PL)
(72) NIECHCIAŁ ŁUKASZ
(54) Meblościanka
(55)



(51) 09-01 (11) **17992** (22) 2011 08 16 (21) 18602
(73) LA RIVE SPÓŁKA AKCYJNA, Grudziądz, (PL)
(72) SZYMULA MARIUSZ
(54) Butelka
(55)



(51) 07-04 (11) **17993** (22) 2011 08 23 (21) 18651
(73) SZRETER RAFAŁ, Korzystno, (PL)
(72) SZRETER RAFAŁ
(54) Deska cedrowa do grilla
(55)

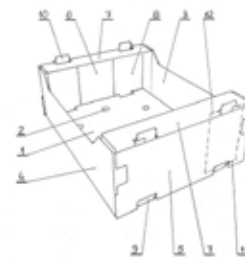


Fig. 1



Fig. 2

(51) 09-03 (11) **17994** (22) 2011 08 26 (21) 18663
(73) SCHUMACHER PACKAGING ZAKŁAD BYDGOSZCZ SPÓŁKA Z OGRANICZONĄ ODPOWIEDZIALNOŚCIĄ, Poledno, (PL)
(72) BOREK PAWEŁ
(54) Opakowanie zwłaszcza do owoców i warzyw
(55)



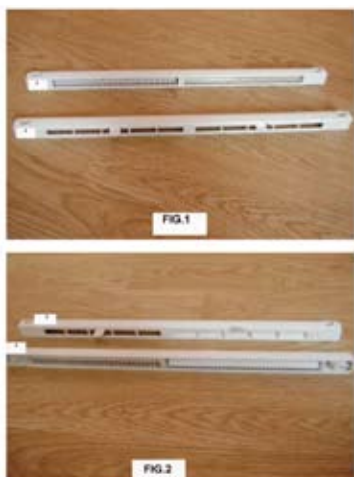
(51) 19-08 (11) **17995** (22) 2011 08 26 (21) 18665
(73) OCEANIC SPÓŁKA AKCYJNA, Sopot, (PL)
(72) GRUŻEWSKA KATARZYNA, GOŁĘBIEWSKI KAMIL, BORTKUN ANNA, DUDZIŃSKA ANNA, PERCHACZ JOANNA, LUZAR ALDONA, JASTRZĘBSKA JUSTYNA, CURYŁO JANUSZ, KRZYNÓWEK WERONIKA, CZAJGUCKI ZBIGNIEW
(54) Etykieta opakowania
(55)



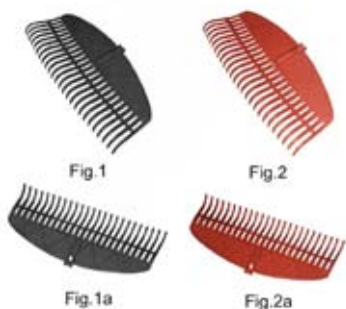
(51) 19-08 (11) **17996** (22) 2011 08 26 (21) 18666
 (73) OCEANIC SPÓŁKA AKCYJNA, Sopot, (PL)
 (72) GRUŻEWSKA KATARZYNA, GOŁĘBIEWSKI KAMIL,
 BORTKUN ANNA, DUDZIŃSKA ANNA, PERCHACZ JOANNA,
 LUZAR ALDONA, JASTRZĘBSKA JUSTYNA, CURYŁO JANUSZ,
 KRZYŃÓWEK WERONIKA, CZAJGUCKI ZBIGNIEW
 (54) Etykieta opakowania
 (55)



(51) 23-04 (11) **17997** (22) 2011 08 30 (21) 18674
 (73) SOCHA MAREK PRZEDSIĘBIORSTWO PRODUKCYJNO-
 -HANDLOWO USŁUGOWE HIGROPOL, Kopalnia, (PL)
 (72) SOCHA MAREK
 (54) Ciśnieniowy nawiewnik powietrza
 (55)

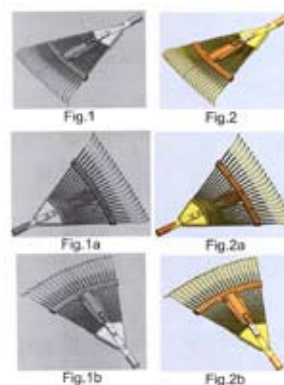


(51) 08-05 (11) **17998** (22) 2011 05 02 (21) 18682
 (73) CHUDY JOANNA GLAS HIT EKSPORT IMPORT,
 Wręczyca Wielka, (PL)
 (72) CHUDY JOANNA, CHUDY GRZEGORZ
 (54) Nasadka grabi
 (55)

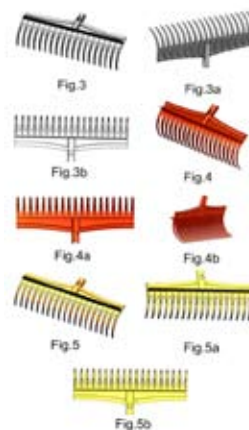


(51) 08-05 (11) **17999** (22) 2011 05 02 (21) 18683
 (73) CHUDY JOANNA GLAS HIT EKSPORT IMPORT,
 Wręczyca Wielka, (PL)
 (72) CHUDY JOANNA, CHUDY GRZEGORZ

(54) Nasadka grabi
 (55)



(51) 08-05 (11) **18000** (22) 2011 05 02 (21) 18684
 (73) CHUDY JOANNA GLAS HIT EKSPORT IMPORT,
 Wręczyca Wielka, (PL)
 (72) CHUDY JOANNA, CHUDY GRZEGORZ
 (54) Nasadka grabi
 (55)



(51) 19-08 (11) **18001** (22) 2010 07 02 (21) 16797
 (73) Firma Handlowa Hanipol Arkadiusz Hanik, Sosnowiec, (PL)
 (72) Jangrot-Waszczak Agnieszka
 (54) Zestaw kalek kwiaty
 (55)



(51) 19-08 (11) **18002** (22) 2010 07 02 (21) 16798
 (73) Firma Handlowa Hanipol Arkadiusz Hanik, Sosnowiec, (PL)
 (72) Kmiecik Beata
 (54) Zestaw kalek maski weneckie
 (55)



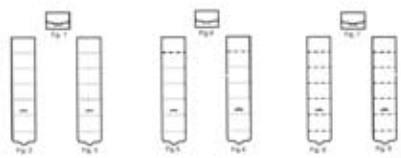
(51) 19-08 (11) **18003** (22) 2010 07 02 (21) 16799
 (73) Firma Handlowa Hanipol Arkadiusz Hanik, Sosnowiec, (PL)
 (72) Jangrot-Waszczyk Agnieszka
 (54) Zestaw kalek filizanka
 (55)



(51) 05-05 (11) **18004** (22) 2009 08 26 (21) 18151
 (73) WAMATEX ANDRZEJ WIECZOREK, MACIEJ KOWAL SPÓŁKA JAWNA, Łódź, (PL)
 (72) SZYMAŃSKI JAN
 (54) Tkanina, zwłaszcza obciowa
 (55)



(51) 09-03 (11) **18005** (22) 2010 08 17 (21) 17011
 (73) Beata Wardaszka-Gałazka, Koziegłowy, (PL)
 (72) Gałazka Robert
 (54) Opakowanie papierowe
 (55)



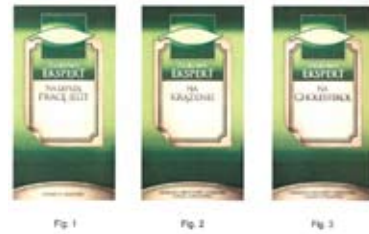
(51) 25-02 (11) **18006** (22) 2011 07 11 (21) 18493
 (73) DĄBROWSKI HUBERT PRZEDSIĘBIORSTWO WIELOBRANŻOWE, Godów, (PL)
 (72) DĄBROWSKI HUBERT
 (54) Słupek balustrady
 (55)



(51) 21-02 (11) **18007** (22) 2011 05 20 (21) 18283
 (73) KARASIŃSKI JERZY, Wrocław, (PL)
 (72) KARASIŃSKI JERZY
 (54) Ślizgacz śnieżny
 (55)



(51) 19-08 (11) **18008** (22) 2011 07 01 (21) 18451
 (73) HERBAPOL-LUBLIN SPÓŁKA AKCYJNA, Lublin, (PL)
 (72) POROWSKA EWELINA
 (54) Etykieta herbaty zielonej „ZIOŁOWY EKSPERT”
 (55)



(51) 19-08 (11) **18009** (22) 2010 08 02 (21) 16927
 (73) Firma Handlowa Hanipol Arkadiusz Hanik, Sosnowiec, (PL)
 (72) Kmiecik Beata
 (54) Zestaw kalek konie
 (55)



(51) 06-03 (11) **18010** (22) 2010 09 01 (21) 17065
 (73) PRO-INVEST P.P.H.U. spółka cywilna Andrzej Grabowski, Hanna Grabowska, Gdańsk, (PL)
 (72) GRABOWSKI ANDRZEJ
 (54) Stół
 (55)

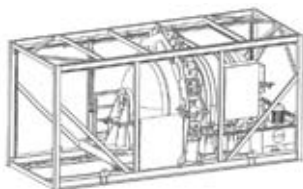


(51) 11-02 (11) **18011** (22) 2010 11 09 (21) 17403
 (73) POLSKIE CENTRUM EDUKACJI, PROMOCJI PRODUKTÓW
 I URZĄDZEŃ EKOLOGICZNYCH STOWARZYSZENIE EKONATURA,
 Wrocław, (PL)
 (72) WYSOCKI STANISŁAW
 (54) Statuetka Laur Ekoprzyjaźni
 (55)

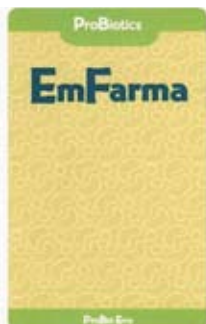


Fig. 1.

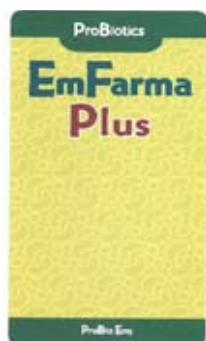
(51) 15-99 (11) **18012** (22) 2011 01 26 (21) 17736
 (73) JAKUSZ BOGDAN JAKUSZ SYSTEMY ZABEZPIECZEŃ
 BANKOWYCH, Kościerzyna, (PL)
 (72) JAKUSZ BOGDAN
 (54) Zespół komory detonacyjnej
 (55)



(51) 19-08 (11) **18013** (22) 2011 05 05 (21) 18227
 (73) GÓRSKA MAGDALENA PROBIOTICS POLSKA, Bratuszyn, (PL)
 (72) GACKA DOMINIK
 (54) Etykieta
 (55)



(51) 19-08 (11) **18014** (22) 2011 05 05 (21) 18228
 (73) GÓRSKA MAGDALENA PROBIOTICS POLSKA, Bratuszyn, (PL)
 (72) GACKA DOMINIK
 (54) Etykieta
 (55)



(51) 19-08 (11) **18015** (22) 2011 05 05 (21) 18229
 (73) GÓRSKA MAGDALENA PROBIOTICS POLSKA, Bratuszyn, (PL)
 (72) GACKA DOMINIK
 (54) Etykieta
 (55)



(51) 11-03 (11) **18016** (22) 2011 05 10 (21) 18242
 (73) SZCZECIŃSKA IZBA PIELEŃNIAREK I POŁOŻNYCH, Szczecin, (PL)
 (72) ŻUKOWSKA ZUZANNA
 (54) Odznaczenie SIPIp
 (55)



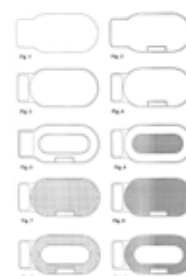
(51) 20-02 (11) **18017** (22) 2011 05 10 (21) 18244
 (73) NOVAMED SPÓŁKA Z OGRANICZONĄ
 ODPOWIEDZIALNOŚCIĄ, Zgierz, (PL)
 (72) SAMODULSKI BOLESŁAW
 (54) Stojak ekspozycyjny
 (55)



Fig. 1

Fig. 2

(51) 08-08 (11) **18018** (22) 2011 05 20 (21) 18276
 (73) ORIENTGIFT POLSKA SPÓŁKA Z OGRANICZONĄ
 ODPOWIEDZIALNOŚCIĄ, Gdynia, (PL)
 (72) DEMBIŃSKI MACIEJ
 (54) Podkładka antypoślizgowa
 (55)



(51) 12-16 (11) **18019** (22) 2011 05 20 (21) 18278
 (73) KAJDA ROBERT, Kłocko, (PL)
 (72) KAJDA ROBERT
 (54) Zderzak przedni samochodu terenowego
 (55)



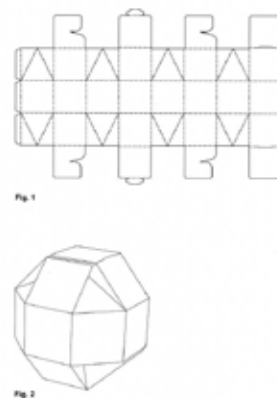
(51) 09-03 (11) **18020** (22) 2011 05 26 (21) 18297
 (73) ZIĘBIŃSKA MARIA, ZIĘBIŃSKI STANISŁAW ICE-MASTRY SPÓŁKA JAWNA, Czaniec, (PL)
 (72) ZIĘBIŃSKA MARIA, ZIĘBIŃSKI STANISŁAW
 (54) Pojemnik na wyroby spożywcze
 (55)



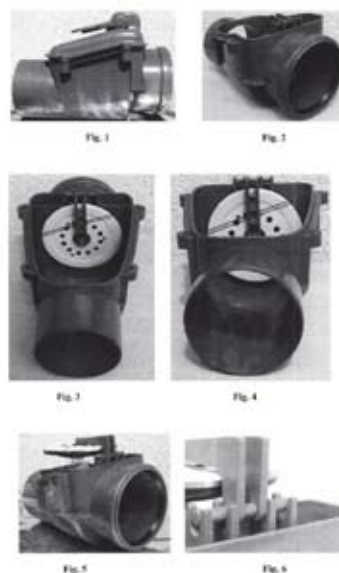
Fig. 1

(51) 09-03 (11) **18021** (22) 2011 10 20 (21) 18847
 (73) MMP NEUPACK POLSKA SPÓŁKA Z OGRANICZONĄ ODPOWIEDZIALNOŚCIĄ, Bydgoszcz, (PL)

(72) SWATOWSKI MARCIN
 (54) Pudełko
 (55)



(51) 23-01 (11) **18022** (22) 2011 06 30 (21) 18440
 (73) AQUER MACIEJ DYBA JAROSŁAW KRAM SPÓŁKA JAWNA, Mikuszowice, (PL)
 (72) KRAM JAROSŁAW, DYBA MACIEJ
 (54) Odchylny zawór zwrotny
 (55)

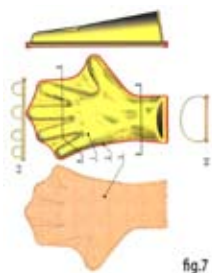


(51) 09-01 (11) **18023** (22) 2011 06 30 (21) 18448
 (73) GREINER PACKAGING SPÓŁKA Z OGRANICZONĄ ODPOWIEDZIALNOŚCIĄ, Teresin, (PL)
 (72) BRECZEWSKI PIOTR
 (54) Butelka
 (55)



(51) 02-06 (11) **18024** (22) 2009 09 25 (21) 15411
 (73) Małgorzata Rawiak, Warszawa, (PL)
 (72) Rawiak Małgorzata

(54) Rękawica-myjka
(55)



(51) 23-02 (11) **18025** (22) 2011 03 08 (21) 17957
(73) CZYŻEWSKI JAKUB, Niepołomice, (PL)
(72) CZYŻEWSKI JAKUB
(54) Zlewozmywak
(55)



(51) 09-99 (11) **18026** (22) 2010 03 05 (21) 18478
(73) PARADA MARIAN, Chełm, (PL)
(72) PARADA MARIAN
(54) Kształtownik do opakowań
(55)



(51) 09-99 (11) **18027** (22) 2010 03 05 (21) 18477
(73) PARADA MARIAN, Chełm, (PL)
(72) PARADA MARIAN
(54) Kształtownik do opakowań
(55)



(51) 09-99 (11) **18028** (22) 2010 03 05 (21) 18476
(73) PARADA MARIAN, Chełm, (PL)
(72) PARADA MARIAN
(54) Kształtownik do opakowań
(55)



(51) 15-99 (11) **18029** (22) 2011 06 07 (21) 18345
(73) INSTYTUT MECHANIZACJI BUDOWNICTWA I GÓRNICICTWA
SKALNEGO, Warszawa, (PL)
(72) LENCZEWSKI JERZY
(54) Stanowisko do automatycznego montażu kołków rozporowych
(55)



(51) 25-02 (11) **18030** (22) 2011 07 01 (21) 18458
(73) CONSALNET SPÓŁKA Z OGRANICZONĄ
ODPOWIEDZIALNOŚCIĄ, Wiechlice, (PL)
(72) KNAP KRZYSZTOF
(54) Drzwi
(55)



(51) 25-02 (11) **18031** (22) 2011 07 01 (21) 18459
(73) CONSALNET SPÓŁKA Z OGRANICZONĄ
ODPOWIEDZIALNOŚCIĄ, Wiechlice, (PL)
(72) KNAP KRZYSZTOF
(54) Drzwi
(55)



(51) 25-02 (11) **18032** (22) 2011 07 01 (21) 18460
(73) CONSALNET SPÓŁKA Z OGRANICZONĄ
ODPOWIEDZIALNOŚCIĄ, Wiechlice, (PL)
(72) KNAP KRZYSZTOF
(54) Drzwi
(55)



157

**WPISY I ZMIANY W REJESTRZE WZORÓW PRZEMYSŁOWYCH
(nieuwzględnione w innych samodzielnych ogłoszeniach)**

Poniższe zestawienie zawiera kolejno: numer rejestracji wzoru przemysłowego, datę wpisu, oznaczenie rubryki, w której dokonano wpisu lub zmiany oraz treść wpisu. Poszczególne rubryki rejestru wzorów przemysłowych zawierają następujące dane:

rubryka A - nazwisko i imię albo nazwa, miejsce zamieszkania albo siedziba uprawnionego z prawa z rejestracji wzoru przemysłowego (miejscowość, kraj) oraz numer identyfikacji podatkowej NIP, a także numer PESEL albo numer identyfikacyjny REGON, o ile zgłaszający je wskazał,

rubryka B - przedmiot wzoru przemysłowego,

rubryka C - nazwisko i imię twórcy wzoru przemysłowego oraz jego miejsce zamieszkania (miejscowość, kraj),

rubryka D - prawa ograniczające prawo z rejestracji,

rubryka E - wnioski o unieważnienie i sprzeciwy oraz decyzje dotyczące danego prawa z rejestracji,

rubryka F - data unieważnienia lub data i przyczyna wygaśnięcia prawa z rejestracji.

Uwaga: *Publikacji podlegają: zmiana uprawnionego, twórcy, zmiana nazwy uprawnionego, prawa ograniczające prawo z rejestracji wzoru przemysłowego, sprostowania istotnych pomyłek.*

3423 2011 12 13 A. Wprowadzono zmianę uprawnionego przez wykreślenie wpisu: E. Wedel spółka z ograniczoną odpowiedzialnością, Warszawa, Polska 142079650 i dokonanie wpisu: LOTTE WEDEL SPÓŁKA Z OGRANICZONĄ ODPOWIEDZIALNOŚCIĄ, Warszawa, Polska 142078650

3438 2011 12 13 A. Wprowadzono zmianę uprawnionego przez wykreślenie wpisu: E. Wedel spółka z ograniczoną odpowiedzialnością, Warszawa, Polska 142079650 i dokonanie wpisu: LOTTE WEDEL SPÓŁKA Z OGRANICZONĄ ODPOWIEDZIALNOŚCIĄ, Warszawa, Polska 142078650

4352 2011 12 13 A. Wprowadzono zmianę uprawnionego przez wykreślenie wpisu: E. Wedel Spółka z ograniczoną odpowiedzialnością, Warszawa, Polska 142079650 i dokonanie wpisu: LOTTE WEDEL SPÓŁKA Z OGRANICZONĄ ODPOWIEDZIALNOŚCIĄ, Warszawa, Polska 142078650

7027 2011 12 14 A. Wprowadzono zmianę uprawnionego przez wykreślenie wpisu: Szczepański Henryk, 61-886 Poznań ul. Półwiejska 39/4, Polska i dokonanie wpisu: Henryk Szczepański, Skórzewo, Polska

7027 2011 12 14 A. Wprowadzono zmianę uprawnionego przez wykreślenie wpisu: Henryk Szczepański, Skórzewo, Polska i dokonanie wpisu SORT SPÓŁKA Z OGRANICZONĄ ODPOWIEDZIALNOŚCIĄ, Poznań, Polska 634635130

7027 2012 04 03 D. Dokonano wpisu: „W dniu 30 listopada 2011 r. na podstawie postanowienia Sądu Rejonowego Poznań-Nowe Miasto i Wilda w Poznaniu Wydział VII Gospodarczy – Rejestru Zastawów (sygn. akt PO.VII. Ns -Rej.Za 8280/11/342)wpisano do Rejestru Zastawów pod pozycją 2285314 zastaw rejestrowy na prawie z rejestracji wzoru przemysłowego Rp.7027 w celu zabezpieczenia wierzytelności przysługujących spółce Polskie Górnictwo Naftowe i Gazownictwo S.A. z siedzibą w Warszawie wobec spółki SORT Spółka z ograniczoną odpowiedzialnością z siedzibą w Poznaniu”.

7415 2011 12 14 A. Wprowadzono zmianę uprawnionego przez wykreślenie wpisu: Szczepański Henryk, 61-886 Poznań ul. Półwiejska 39/4, Polska i dokonanie wpisu: Henryk Szczepański, Skórzewo, Polska

7415 2011 12 14 A. Wprowadzono zmianę uprawnionego przez wykreślenie wpisu: Henryk Szczepański, Skórzewo, Polska

i dokonanie wpisu SORT SPÓŁKA Z OGRANICZONĄ ODPOWIEDZIALNOŚCIĄ, Poznań, Polska 634635130

7415 2012 04 03 D. Dokonano wpisu: „W dniu 29 listopada 2011 r. na podstawie postanowienia Sądu Rejonowego Poznań-Nowe Miasto i Wilda w Poznaniu Wydział VII Gospodarczy – Rejestru Zastawów (sygn. akt PO.VII. Ns -Rej.Za 8276/11/427)wpisano do Rejestru Zastawów pod pozycją 2285026 zastaw rejestrowy na prawie z rejestracji wzoru przemysłowego Rp.7415 w celu zabezpieczenia wierzytelności przysługujących spółce Polskie Górnictwo Naftowe i Gazownictwo S.A. z siedzibą w Warszawie wobec spółki SORT Spółka z ograniczoną odpowiedzialnością z siedzibą w Poznaniu”.

7416 2011 12 14 A. Wprowadzono zmianę uprawnionego przez wykreślenie wpisu: Szczepański Henryk, 61-886 Poznań ul. Półwiejska 39/4, Polska i dokonanie wpisu: Henryk Szczepański, Skórzewo, Polska

7416 2011 12 14 A. Wprowadzono zmianę uprawnionego przez wykreślenie wpisu: Henryk Szczepański, Skórzewo, Polska i dokonanie wpisu SORT SPÓŁKA Z OGRANICZONĄ ODPOWIEDZIALNOŚCIĄ, Poznań, Polska 634635130

7416 2012 04 03 D. Dokonano wpisu: „W dniu 30 listopada 2011 r. na podstawie postanowienia Sądu Rejonowego Poznań-Nowe Miasto i Wilda w Poznaniu Wydział VII Gospodarczy – Rejestru Zastawów (sygn. akt PO.VII. Ns -Rej.Za 8279/11/630)wpisano do Rejestru Zastawów pod pozycją 2285315 zastaw rejestrowy na prawie z rejestracji wzoru przemysłowego Rp.7416 w celu zabezpieczenia wierzytelności przysługujących spółce Polskie Górnictwo Naftowe i Gazownictwo S.A. z siedzibą w Warszawie wobec spółki SORT Spółka z ograniczoną odpowiedzialnością z siedzibą w Poznaniu”.

7417 2011 12 14 A. Wprowadzono zmianę uprawnionego przez wykreślenie wpisu: Szczepański Henryk, 61-886 Poznań ul. Półwiejska 39/4, Polska i dokonanie wpisu: Henryk Szczepański, Skórzewo, Polska

7417 2011 12 14 A. Wprowadzono zmianę uprawnionego przez wykreślenie wpisu: Henryk Szczepański, Skórzewo, Polska i dokonanie wpisu SORT SPÓŁKA Z OGRANICZONĄ ODPOWIEDZIALNOŚCIĄ, Poznań, Polska 634635130

8146 2011 12 14 A. Wprowadzono zmianę uprawnionego przez wykreślenie wpisu: Szczepański Henryk, 61-886 Poznań ul. Półwiejska 39/4, Polska i dokonanie wpisu: Henryk Szczepański, Skórzewo, Polska

8146 2011 12 14 A. Wprowadzono zmianę uprawnionego przez wykreślenie wpisu: Henryk Szczepański, Skórzewo, Polska i dokonanie wpisu SORT SPÓŁKA Z OGRANICZONĄ ODPOWIEDZIALNOŚCIĄ, Poznań, Polska 634635130

8146 2012 04 03 D. Dokonano wpisu: „W dniu 30 listopada 2011 r. na podstawie postanowienia Sądu Rejonowego Poznań-Nowe Miasto i Wilda w Poznaniu Wydział VII Gospodarczy – Rejestru Zastawów (sygn. akt PO.VII. Ns -Rej.Za 8277/11/828)wpisano do Rejestru Zastawów pod pozycją 2285312 zastaw rejestrowy na prawie z rejestracji wzoru przemysłowego Rp.8146 w celu zabezpieczenia wierzytelności przysługujących spółce Polskie Górnictwo Naftowe i Gazownictwo S.A. z siedzibą w Warszawie wobec spółki SORT Spółka z ograniczoną odpowiedzialnością z siedzibą w Poznaniu”.

8148 2011 12 13 A. Wprowadzono zmianę uprawnionego przez wykreślenie wpisu: E. Wedel spółka z ograniczoną odpowiedzialnością, Warszawa, Polska 142079650 i dokonanie wpisu: LOTTE WEDEL SPÓŁKA Z OGRANICZONĄ ODPOWIEDZIALNOŚCIĄ, Warszawa, Polska 142078650

8710 2011 12 13 A. Wprowadzono zmianę uprawnionego przez wykreślenie wpisu: E. Wedel spółka z ograniczoną odpowiedzialnością, Warszawa, Polska 142079650 i dokonanie wpisu: LOTTE WEDEL SPÓŁKA Z OGRANICZONĄ ODPOWIEDZIALNOŚCIĄ, Warszawa, Polska 142078650

8950 2011 12 13 A. Wprowadzono zmianę uprawnionego przez wykreślenie wpisu: E. Wedel spółka z ograniczoną odpowiedzialnością, Warszawa, Polska 142079650 i dokonanie wpisu: LOTTE WEDEL SPÓŁKA Z OGRANICZONĄ ODPOWIEDZIALNOŚCIĄ, Warszawa, Polska 142078650

12868 2011 12 15 A. Wprowadzono zmianę uprawnionego przez wykreślenie wpisu: P.P.H. "ADAMEX" A. Kasprzyk, Z. Karoń, E.KASPRZYK, J. Karoń Spółka Jawna, Częstochowa, Polska 150026003 i dokonanie wpisu: P.P.H. "ADAMEX" J.KARON, E.KASPRZYK SPÓŁKA JAWNA, Częstochowa, Polska 150026003

13758 2011 12 07 A. Wprowadzono zmianę uprawnionego przez wykreślenie wpisu: LARA-Edyta Popławska, Kraków, Polska 120019328 PRZEDSIĘBIORSTWO ZAGRANICZNE INTER FRAGRANCES Sp. z o.o., Przeźmierowo, Polska 001312954 i dokonanie wpisu: LARA- Edyta Pawluśkiewicz, Kraków, Polska 120019328

16813 2011 12 05 A. Wprowadzono zmianę uprawnionego przez wykreślenie wpisu: VECTRA Spółka Akcyjna, Gdynia, Polska 170801142 i dokonanie wpisu: VECTRA MEDIA SPÓŁKA Z OGRANICZONĄ ODPOWIEDZIALNOŚCIĄ, Warszawa, Polska 142574805

158

DECYZJE STWIERDZAJĄCE WYGAŚNIĘCIE DECYZJI O UDZIELENIU PRAWA Z REJESTRACJI

Poniższe zestawienie zawiera numer zgłoszenia wzoru przemysłowego.

17015	17541	17769
17082	17764	18258

159

DECYZJE O UNIEWAŻNIENIU PRAWA Z REJESTRACJI

Poniższe zestawienie zawiera kolejno: numer rejestracji wzorów przemysłowych, datę unieważnienia prawa z rejestracji oraz treść decyzji.

10323	2011 08 25	unieważniono prawo z rejestracji wzoru przemysłowego
10324	2011 08 25	unieważniono prawo z rejestracji wzoru przemysłowego

160

DECYZJE O WYGAŚNIĘCIU PRAWA Z REJESTRACJI

Poniższe zestawienie zawiera kolejno: numer rejestracji wzorów przemysłowych i datę wygaśnięcia prawa z rejestracji.

14	2008 11 27	157	2009 05 04
17	2008 12 18	158	2009 05 04
21	2009 01 07	159	2009 05 04
26	2009 01 27	160	2009 05 04
29	2009 01 29	674	2009 06 14
30	2009 01 29	1456	2010 06 16
31	2009 01 29	1461	2010 06 19
33	2009 02 02	1463	2010 06 21
34	2009 02 01	1466	2010 06 26
36	2009 02 11	1476	2010 06 28
80	2009 03 26	1477	2010 06 28
81	2009 03 31	1478	2010 06 29
82	2009 04 02	1506	2010 07 21
97	2009 04 14	1508	2010 07 21
100	2009 04 12	1509	2010 07 21
101	2009 04 12	1514	2010 07 26
106	2009 04 22	1522	2010 07 27
107	2009 04 22	1523	2010 07 27
110	2009 04 21	1559	2010 09 01
113	2009 04 28	1560	2010 09 01
117	2009 04 29	1561	2010 09 06
118	2009 04 29	1564	2010 09 08
120	2009 05 05	1565	2010 09 08
123	2009 05 18	1566	2010 09 08
127	2009 01 22	1637	2010 06 20
153	2009 05 04	2017	2011 01 08
154	2009 05 04	2018	2011 01 08
156	2009 05 04		

D. ZNAKI TOWAROWE

Cyfrowe kody identyfikacyjne (wg normy WIPO ST. 60), które poprzedzają informacje o dokonanej rejestracji oznaczają:

- (111) – numer prawa ochronnego
- (151) – data wydania decyzji o udzieleniu prawa ochronnego
- (210) – numer zgłoszenia
- (220) – data zgłoszenia (w przypadku konwersji – oznaczono literą K – jest to data od której liczy się okres ochrony na terenie Polski)
- (441) – data ogłoszenia o zgłoszeniu
- (510) – wykaz towarów
- (511) – klasy towarowe
- (531) – symbol klasyfikacji elementów graficznych znaku
- (540) – określenie znaku towarowego ze wskazaniem kolorów
- (551) – wskazanie kategorii znaku towarowego lub udzielonego prawa jeżeli dotyczy wspólnego prawa ochronnego, wspólnego znaku towarowego albo wspólnego znaku towarowego gwarancyjnego
- (732) – nazwisko i imię lub nazwę uprawnionego, jego miejsce zamieszkania lub siedzibę oraz kod kraju

161

REJESTRACJA

(od nr 242 301 do nr 243 000)

(111) **242301** (220) 2007 10 18 (210) 331680
 (151) 2012 01 05 (441) 2008 01 21
 (732) GRUPA LOTOS Spółka Akcyjna, Gdańsk, PL.
 (540) LOTOS Gaz
 (510), (511) **01** produkty petrochemiczne i chemiczne zawarte w klasie I, w tym: alkohole, glikole, ketony, dieny, olefiny, poliolefiny, etery, plastyfikatory naftowe, siarka, azot, wodór, produkty chemiczne przeznaczone dla przemysłu zawarte w tej klasie, dodatki chemiczne do paliw silnikowych, **04** produkty rafinacji ropy naftowej, paliwo gazowe, oleje przemysłowe, oleje technologiczne, smary, paliwa i tłuszcze zawarte w tej klasie, oleje silnikowe, smarowe, napędowe, opałowe, podstawowe, przekładniowe, hydrauliczne, hydrauliczno-przekładniowe, sprzężarkowe, turbinowe, maszynowe, żeglugowe, gazy techniczne, propan, butan, gaz płynny propan-butan, benzyny, benzyna lekka i ciężka, komponenty do produkcji benzyn, paliwa, biopaliwa, paliwa na bazie alkoholu, paliwo lotnicze i żeglugowe, paliwo bunkrowe, gacz parafinowy, olej rzepakowy do celów przemysłowych, parafina, wosk, materiały oświetleniowe, ropa naftowa (surowa lub rafinowana), **35** zgrupowanie na rzecz osób trzecich towarów takich jak: paliwa stałe, ciekłe, gazowe, produkty pochodne, wyroby chemiczne i ich półprodukty lub części akcesoriów do pojazdów mechanicznych pozwalające nabywcy wygodnie je oglądać i kupować hurtowo lub detalicznie w sklepach lub hurtowniach, pośrednictwo handlowe w zakresie obrotu paliwami stałymi, ciekłymi, gazowymi, produktami pochodnymi, wyrobami chemicznymi i ich półproduktami polegające na kojarzeniu kontrahentów, **36** usługi w zakresie nieruchomości, w tym wynajem, dzierżawa, kupno, sprzedaż, wycena, pośrednictwo finansowe, **37** wynajmowanie maszyn budowlanych, maszyn i urządzeń bez obsługi, usługi remontowo-budowlane, rozbiórka i burzenie obiektów budowlanych, roboty ziemne, budownictwo ogólne i inżynieryjne, **39** dystrybucja paliw, olejów, gazów, **43** usługi w zakresie prowadzenia hoteli i moteli z restauracjami i bez restauracji.

(111) **242302** (220) 2008 12 23 (210) 350343
 (151) 2012 01 05 (441) 2009 03 30
 (732) GRUPA LOTOS Spółka Akcyjna, Gdańsk, PL.

(540)



Kolor znaku: czerwony, granatowy
 (531) 1.15.5, 1.15.15, 5.5.16, 27.5.1, 29.1.12
 (510), (511) **35** zgrupowanie na rzecz osób trzecich towarów, pozwalające nabywcy wygodnie je oglądać i kupować te towary hurtowo lub detalicznie w sklepach, komisach, hurtowniach lub salonach w zakresie: samochodów osobowych, furgonetek, pojazdów mechanicznych, akcesoriów do tych pojazdów i ich silników oraz motocykli, badania i doradztwo w zakresie działalności gospodarczej i zarządzania, usługi rachunkowo-księgowe, **36** usługi w zakresie prowadzenia kapitałowej działalności inwestycyjnej, wynajem nieruchomości, **37** usługi związane z obsługą urządzeń, bieżącym utrzymaniem ruchu zmianowym oraz usługi serwisowe i remontowe w branżach mechanicznej, automatyki i elektrycznej oraz naprawy awaryjne, budowa, naprawy i remonty urządzeń i instalacji rafineryjnych, obsługa i naprawa pojazdów mechanicznych, samochodów i sprzętu transportowego, naprawa artykułów użytku osobistego i domowego, rozbiórka i burzenie obiektów budowlanych, przygotowanie terenu pod budowę, roboty ziemne, budownictwo ogólne i inżynieryjne, budowa dróg i autostrad, usługi remontowo-budowlane, prace wykończeniowe budynków, wykonywanie instalacji: gazowych, elektrycznych, hydraulicznych, sprzętanie, naprawa i konserwacja urządzeń elektrycznych, sprzętu telekomunikacyjnego, naprawa i konserwacja wyrobów gotowych, wynajmowanie maszyn i urządzeń bez obsługi, **38** usługi w zakresie łączności: radiofonicznej, telefonicznej, telegraficznej, telefonii komórkowej i poprzez Internet, przesyłanie danych przy pomocy terminali komputerowych, sieci światłowodów, przesyłanie informacji tekstowej i obrazowej przy pomocy komputera, poczta elektroniczna, usługi w zakresie zapewnienia dostępu do łączy internetowych, łączność, wypożyczanie urządzeń do przesyłania informacji, urządzeń telekomunikacyjnych, **39** usługi związane z dystrybucją paliw, olejów, **40** usługi w zakresie wywozu i utylizacji odpadów i odpadów niebezpiecznych oraz surowców wtórnych, obróbka materiałowa, odprowadzanie i oczyszczanie ścieków, **41** usługi

związane z ustawicznym kształceniem dorosłych, **42** poszukiwanie ropy naftowej i gazu ziemnego, ekspertyzy pól naftowych, analiza pokładów ropoносnych, kontrola szybów naftowych, opiniowanie, ekspertyzy, doradztwo, diagnostyka i pomiary w branży mechanicznej, automatyki i elektrycznej, projekty techniczne i konstruktorskie, prace badawczo-rozwojowe w zakresie nauk technicznych i przyrodniczych, doradztwo w zakresie oprogramowania komputerowego, doradztwo w sprawach sprzętu komputerowego, doradztwo budowlane, doradztwo w zakresie informatyki, doradztwo techniczne, wypożyczanie sprzętu komputerowego i oprogramowania komputerowego.

(111) **242303** (220) 2008 12 23 (210) 350345
 (151) 2012 01 05 (441) 2009 03 30
 (732) GRUPA LOTOS Spółka Akcyjna, Gdańsk, PL.
 (540)



Kolor znaku: czerwony, granatowy

(531) 1.15.5, 1.15.15, 5.5.16, 27.5.1, 29.1.12

(510), (511) **01** produkty chemiczne nieorganiczne i organiczne oraz petrochemiczne powstające w wyniku przerobu ropy naftowej zawarte w tej klasie, w tym alkohole, glikole, ketony, dieny, olefiny, poliolefiny, etery, siarka, azot, wodór, plastyfikatory naftowe, produkty chemiczne przeznaczone dla przemysłu zawarte w tej klasie, kwasy tłuszczowe, rozpuszczalniki organiczne, ekstrakt furfurołowy do produkcji zmiękczaczy w przemyśle, preparaty do odfuszczenia stosowane w procesach technologicznych, płyny: hamulcowe, hydrauliczne, do chłodnic samochodowych, środki do chłodzenia silników w pojazdach, preparaty konserwujące listwy, uszczelki gumowe, dodatki chemiczne i detergentowe do paliw, środki antyroszeniowe, preparaty odmrażające do szyb, preparaty i oleje do hartowania metali, preparaty ułatwiające wyjmowanie z form, środki uszczelniające i impregnujące do drewna i płyt pilśniowych, preparaty do odbarwiania makulatury, chłodziwa, preparaty i płyny wspomagające do materiałów ściernych, produkty powstałe w procesie obróbki ziarna do celów przemysłowych, estry ze zbóż, tworzywa sztuczne w stanie surowym, **02** oleje i smary przeciwdrzewne zawarte w tej klasie, preparaty konserwująco-oczyszczające o właściwościach odrzewiających, preparaty zabezpieczające do metali, środki antykorozyjne, **03** preparaty pielęgnacyjne do samochodów, szampony samochodowe; płyny: do mycia wszystkich rodzajów silników, do mycia szyb, do czyszczenia tapicerki, do mycia felg; płyny do spryskiwaczy; środki antykorozyjne do usuwania rdzy; preparaty odmrażające do szyb i do zamków samochodowych, **04** ropa naftowa (surowa lub rafinowana), paliwo gazowe, produkty rafinacji ropy naftowej, oleje przemysłowe, oleje technologiczne, smary, paliwa i tłuszcze zawarte w tej klasie, oleje smarowe, napędowe, opałowe, podstawowe, przekładniowe, hydrauliczne, hydrauliczno-przekładniowe, sprzężarkowe, turbinowe, maszynowe, żeglugowe, oleje do farb graficznych, do konserwacji: murów, skór i tkanin, oleje, ułatwiające wyjmowanie z formy, oleje zwilżające, oleje emulgujące, oleje do silników benzynowych i wysokoprężnych: mineralne, półsyntetyczne, syntetyczne, oleje do sprzętu rolniczego, ogrodniczego, drogowego oraz małych urządzeń pomocniczych, oleje do obróbki metali, do prowadnic, oleje wazelinowe, olej jako nośnik ciepła, oleje do honowania i docierania w procesie obróbki metali, do obróbki skrawaniem, oleje i smary do smarowania urządzeń w przemyśle spożywczym, wielofunkcyjne smary syntetyczne, smary do narzędzi tnących, gazy techniczne, propan, butan, gaz płynny propan-butan, benzyny, benzyna lekka i ciężka, komponenty do produkcji benzyn, paliwa, biopaliwa, paliwa na bazie alkoholu, paliwo lotnicze i żeglugowe, paliwo bunkrowe, gacz parafinowy, parafina, woski, świece, materiały oświetleniowe zawarte w tej klasie, olej rzepakowy do celów przemysłowych, olej słonecznikowy do celów przemysłowych, olej sojowy do celów przemysłowych, **09** odczytywane przez maszyny karty przenoszące zakodowane informacje, zautomatyzowany sprzęt do odczytywania kart oraz wydobywania danych z kart, karty upoważniające do zakupów na kredyt, karty magnetyczne identyfikacyjne, karty zawierające aktywne komponenty i będące nośnikami danych, magnetyczne karty stałego klienta, magnetyczne karty debetowe, magnetyczne karty rabatowe, karty magnetyczne, **16** foldery, katalogi, prospekty, plakaty, raporty, wydawnictwa periodyczne, publikacje drukowane,

materiały drukowane, magazyny, talony, kwity, etykiety papierowe, nalepki, materiały piśmienne, ręczne urządzenia drukujące, stemple do użytku biurowego, segregatory do akt, czeki podróżne, **35** usługi związane z prowadzeniem hurtowni: paliw, olejów, wyrobów chemicznych i wszelkich akcesoriów samochodowych oraz sklepów na stacjach paliwowych w zakresie towarów: artykułów spożywczych, przemysłowych, papierniczych, map, czasopism, książek, atlasów samochodowych oraz innych artykułów powszechnego użytku, badania i doradztwo w zakresie działalności gospodarczej, usługi sekretarskie, prowadzenie ksiąg, rachunkowość, usługi w zakresie przygotowywania zeznań podatkowych, pozyskiwanie i systematyzowanie komputerowych baz danych, usługi sprzedaży w zakresie pojazdów mechanicznych, akcesoriów do tych pojazdów i ich silników oraz motocykli, usługi dotyczące prowadzenia ksiąg rachunkowych i wyciągów z kont; usługi w zakresie zarządzania i administrowania biznesem, czynności biurowych, dobór personelu, **36** usługi w zakresie nieruchomości w tym wynajem, dzierżawa, kupno, sprzedaż, wycena, transfer elektroniczny środków finansowych, pośrednictwo finansowe, usługi w zakresie wydawania i obsługi kart debetowych, finansowe usługi w zakresie kart identyfikacyjnych, kart upoważniających do zakupów, kart rabatowych, usługi w zakresie rozliczeń finansowych transakcji, usługi dotyczące elektronicznego transferu kapitału, dostarczanie informacji o stanie konta i sporządzanie analiz na temat wszystkich powyższych usług, usługi dotyczące rozliczeń finansowych, usługi kredytowania i operacji finansowych bezgotówkowych, usługi rozliczeń transakcji finansowych dokonywanych za pomocą karty, a dotyczących zapłaty za paliwa do pojazdów mechanicznych, za usługi świadczące przez stacje benzynowe oraz stacje obsługi pojazdów, za ubezpieczenia, za drogi, za mosty i tunele, za promy, **37** usługi motoryzacyjne prowadzone na stacjach paliwowych, usługi remontowe, naprawcze i konserwacyjne, maszyn, urządzeń, instalacji, urządzeń transportowych i taboru kolejowego, usługi remontowo-budowlane, wykończeniowe, montaż rusztowań, wykonywanie instalacji: gazowych, elektrycznych, hydraulicznych, wynajmowanie narzędzi, maszyn, urządzeń lub materiałów, instalowanie, naprawa i konserwacja: telefonów, komputerów budowa stacji paliw, asfaltowanie, instalowanie, naprawa i konserwacja sprzętu i instalacji ppoz., usługi w zakresie finansowania działalności inwestycyjnej, usługi związane z obsługą urządzeń, bieżącym utrzymaniem ruchu zmianowym oraz usługi serwisowe i remontowe w branżach mechanicznej, automatyki i elektrycznej oraz naprawy awaryjne, budowa, naprawy i remonty urządzeń i instalacji rafineryjnych, obsługa i naprawa pojazdów mechanicznych, samochodów i motocykli, naprawa artykułów użytku osobistego i domowego, usługi w zakresie prowadzenia stacji obsługi samochodów w tym konserwacja i naprawa pojazdów, usługi dotyczące smarowania pojazdów mechanicznych, czyszczenia i polerowania, mycia i zabezpieczania przed korozją, malowania pojazdów mechanicznych, wulkanizacji i naprawy przebitych opon, **38** usługi w zakresie łączności: radiofonicznej, telefonicznej, telegraficznej, telefonii komórkowej i poprzez Internet, przesyłanie danych przy pomocy terminali komputerowych, sieci światłowodów, przesyłanie informacji tekstowej i obrazowej przy pomocy komputera, poczta elektroniczna, usługi w zakresie zapewnienia dostępu do łączy internetowych, przekaz satelitarny, łączność, telefonia stacjonarna i telegrafia, wypożyczanie urządzeń do przesyłania informacji, **39** dystrybucja paliw, olejów, gazów, dystrybucja wody zdemineralizowanej i wody pitnej, **40** oczyszczanie ścieków, powietrza, utylizacja odpadów i surowców wtórnych, przetwarzanie ropy naftowej i produktów rafinacji ropy naftowej, wytwarzanie wody zdemineralizowanej i wody pitnej, uzdatnianie wody, **41** organizowanie i prowadzenie konferencji, kongresów, seminariów, sympozjów, wystaw, organizowanie promocyjnych imprez sportowych, rozgrywek i zawodów sportowych, usługi w zakresie: organizowania krajowych, zagranicznych rajdów i wyścigów rowerowych, motorowych, samochodowych, imprez promocyjnych sportowych, rozgrywek sportowych i zawodów sportowych, usługi związane z ustawicznym kształceniem dorosłych, działalność dydaktyczna i szkoleniowa, **42** usługi naukowe i technologiczne, a także badania i projektowanie konieczne do świadczenia powyższych usług, analiza chemiczna, przemysłowa, techniczna, usługi badawcze i badawczo-rozwojowe zawarte w tej klasie, doradztwo w zakresie sprzętu komputerowego i programowania, programowanie, wypożyczanie, aktualizacja oprogramowania komputerowego i baz danych, programowanie i wypożyczanie komputerów, projektowanie, rozwój sprzętu i programów komputerowych, tworzenie i utrzy-

mywanie stron internetowych dla osób trzecich, opiniowanie, ekspertyzy, doradztwo, diagnostyka i pomiary w branży mechanicznej, automatyki i elektrycznej, projekty techniczne i konstruktorskie w zakresie rozwoju przemysłu petrochemicznego i rafineryjnego, prace badawczo-rozwojowe w zakresie nauk technicznych, usługi laboratoryjne związane analityką procesową, kontrolą jakości dostarczanych materiałów do produkcji i wyrobów gotowych do ekspedycji, pobór próbek do analiz, analizy i badania chemiczne, bakteriologiczne, biologiczne i mikrobiologiczne i środowiska naturalnego, analizy i badania wody do celów energetycznych, technologicznych, wody pitnej, powietrza, ścieków, osadów, gruntów, półproduktów i produktów z przerobu ropy naftowej, prace badawczo-rozwojowe, ekspertyzy i doradztwo w wymienionym zakresie, usługi laboratoryjne w zakresie pomiaru czynników szkodliwych, uciążliwych i niebezpiecznych w środowisku pracy takich jak: hałas, oświetlenie, stężenie węglowodorów, stężenie krzemionki oraz gromadzenie wyników tych badań, usługi projektowo-doradcze w sprawach ochrony środowiska, badania naukowe i przemysłowe, **43** usługi gastronomiczne na stacjach paliwowych, bary szybkiej obsługi, stołówki, restauracje samoobsługowe, kawiarnie i restauracje, usługi cateringowe, hotele, motele, tymczasowe zakwaterowanie.

(111) **242304** (220) 2010 09 10 (210) 375232
 (151) 2012 01 09 (441) 2010 12 20
 (732) GRUPA LOTOS Spółka Akcyjna, Gdańsk, PL.
 (540) ALITEN
 (510), (511) **04** smary, smary przeznaczone do smarowania układów otwartych przekładni przemysłowych.

(111) **242305** (220) 2010 10 25 (210) 376946
 (151) 2012 01 03 (441) 2011 01 31
 (732) Firma Handlowo-Usługowa „Ślusarczyk” Jakub Ślusarczyk, Tarnów, PL.
 (540)



Kolor znaku: niebieski, żółty, czerwony, pomarańczowy
 (531) 18.1.21, 24.15.1, 26.2.7, 27.5.1, 29.1.14
 (510), (511) **35** zgrupowanie na rzecz osób trzecich różnych towarów obejmujących różne artykuły motoryzacyjne: produkty chemiczne przeznaczone dla przemysłu, zwłaszcza branży motoryzacyjnej i warsztatowej, kleje jako spoiwa przeznaczone dla przemysłu, zwłaszcza branży motoryzacyjnej i warsztatowej, substancje do naprawy opon i dętek, mastyksy do opon, płyny do napędu automatycznego, płyny do obwodów hydraulicznych, płyny do układu kierowniczego ze wspomaganiami, preparaty zapobiegające zagotowaniu czynników chłodzących silniki, środki chemiczne do usuwania osadu węglowego na silnikach, czynniki chłodzące do silników pojazdów, antydetonatory do silników spalinowych, preparaty do usuwania smarów, szpachlówka do karoserii samochodów, farby, lakiery, emalie, rozpuszczalniki do farb, lakierów i emalii, oleje i smary przeciwrdzewne, środki do czyszczenia, polerowania, szorowania i ścierania przeznaczone dla pojazdów, pasty i woski dla pojazdów, płyny do spryskiwaczy szyb, odświeżacze zapachowe do pojazdów, oleje przemysłowe i tłuszcze, smary, paliwa, maszyny i obrabiarki, części maszyn, maszyny do warsztatów samochodowych: wyważarki, montażownice, podnośniki samochodowe, klucze pneumatyczne, narzędzia pneumatyczne, kompresory, sprężarki i turbosprężarki, wyciągarki do silników, podstawy do skrzyń biegów, pistolety pneumatyczne, inflatory, prasy hydrauliczne, urządzenia do obsługi klimatyzacji, wanny wulkanizatorskie, zgrzewarki, szlifierki, wysysarki, zlewarki, urządzenia do wulkanizacji, automaty spawalnicze, palniki do cięcia, rozpylacze do farb, frezarki, alternatory, generatory prądu, giętarki, gładziarki, gwinciarki, imaki, łożyska jako części maszyn, łożyska kulkowe, pistolety i urządzenia do malowania, mechanizmy sterownicze do maszyn i silników, mieszalniki, młoty mechaniczne, narzędzia jako części maszyn, narzędzia ręczne o napędzie innym niż

ręczny, piły łańcuchowe, pistolety do klejenia i uszczelniania, polerki, prądnice, pneumatyczne urządzenia sterujące do maszyn i silników, pierścienie tłokowe i smarowne, pasy do silników, regulatory jako części maszyn, reduktory ciśnienia, regulatory prędkości obrotów, rozruszniki silników, smarownice, silniki elektryczne i napędowe inne niż do pojazdów lądowych, spawarki elektryczne, tokarki, tłumiki do silników, tłoki jako części maszyn lub silników, ubijaki, wiertarki, wykończarki, wytłaczarki, zawory jako części maszyn lub silników, złącza części silników, urządzenia zapłonowe do silników spalinowych, wentylatory do silników, wtryskiwacze do silników, wydechowe rury rozgałęzione do silników, narzędzia i przyrządy ręczne o napędzie ręcznym, wyroby nożownicze, szczypce wulkanizacyjne, lewarki, klucze maszynowe stałe i nastawne, bijaki, brzeszczoty pił, przyrządy do cięcia, dłuta, dziurkacze, dźwignie, frezy, narzędzia ogrodnicze, brukarskie, dekarские i ciesielskie, gwintownice, imadła, kamienie i tarcze szlifierskie, kielnie, packi metalowe, klucze maszynowe, łomy, młotki, nitownice, noże, nożyce, obcęgi, piły, przecinaki, przebijaki, rozwiertaki, przyrządy do cięcia rur, siekiery, stal narzędziowa, strugi, szmergiel, szpachle, świdry, śrubokręty, wiertła, wycinarki, wytłaczarki, mierniki warsztatowe, urządzenia i przyrządy pomiarowe, sygnalizacyjne, kontrolne, urządzenia i przyrządy do przewodzenia, przelączania, przekształcania, gromadzenia, sterowania i regulacji energii elektrycznej, antyślapieniowe urządzenia do samochodów, lampy kierunkowskazów do samochodów, reflektory lamp do pojazdów, pojazdy, części pojazdów, opony, felgi do opon, wentyle do opon, ciężarki do wyważania kół pojazdów, łątki do opon, łątki do dętek, alarmy samochodowe antywłamaniowe, amortyzatory do pojazdów, bagażniki do pojazdów, pasy bezpieczeństwa do pojazdów, bieźniki do pojazdów, błotniki, drążki skrętne do pojazdów, fotele do pojazdów, foteliki bezpieczeństwa dla dzieci do pojazdów, fartuchy błotnikowe, hamulce oraz elementy układu hamulcowego do pojazdów, instalacje hydrauliczne do pojazdów, karoserie samochodowe, kierownice pojazdów, kierunkowskazy do pojazdów, klaksony do pojazdów, kolce do opon, koła pojazdów, kołpaki, lusterka boczne i wsteczne, łańcuchy przeciwpoślizgowe, maski do pojazdów, maski silników do pojazdów, mechanizmy napędowe do pojazdów lądowych, obręcze kół pojazdów, obudowy do elementów pojazdów lądowych, innych niż silniki, środki antypoślizgowe do opon pojazdów, poduszki powietrzne, podwozia pojazdów, pokrowce na pojazdy, pokrowce na kierownice i siedzenia pojazdów, progi do pojazdów, resory zawieszenia do pojazdów, szyby do pojazdów, tapicerka do pojazdów, zderzaki do pojazdów, złącza do przyczep do pojazdów, silniki do pojazdów, pompy powietrzne do pojazdów, przetworniki momentu obrotowego do pojazdów lądowych, zaczepy i haki do przyczep do pojazdów, osłony przeciwsłoneczne do pojazdów, skrzynie biegów do pojazdów lądowych, sprzęgi i sprzęgła do pojazdów lądowych, sygnalizatory jazdy wstecz pojazdów, wycieraczki do szyb pojazdów, wycieraczki gumowe do wnętrza pojazdów, zagłówki do siedzeń samochodowych, korki do zbiorników paliwa w pojazdach, w sposób umożliwiający ich wygodne oglądanie i kupowanie w sklepach, hurtowniach, w Internecie oraz drogą sprzedaży wysyłkowej, reklama wyżej wymienionych towarów, **37** czyszczenie i mycie pojazdów, przeglądy techniczne, diagnostyka, obsługa i naprawa pojazdów, instalowanie i naprawy alarmów przeciwwłamaniowych w pojazdach, lakierowanie pojazdów, woskowanie i polerowanie pojazdów, smarowanie pojazdów, usługi stacji obsługi pojazdów, zabezpieczanie pojazdów przed korozją, bieźnikowanie opon, wulkanizacja opon, **39** pomoc drogową, holowanie pojazdów, wynajem pojazdów, wynajem lawet, wypożyczanie bagażników dachowych.

(111) **242306** (220) 2008 07 21 (210) 343853
 (151) 2011 09 20 (441) 2008 10 27
 (732) „BUDI KOM” Komputerowe Wspomaganie Projektowania Jacek Rogoziński, Poznań, PL.
 (540)

CADEX

(531) 26.4.2, 26.11.2, 27.5.1
 (510), (511) **41** edukacja i informacja o edukacji, organizowanie i obsługa konferencji, kongresów, seminariów, sympozjów, organizowanie wystaw z dziedziny kultury i edukacji, obsługa gier w systemie

on-line, edycja wydawnictw prasowych, książkowych, reklamowych, nauczanie, organizowanie imprez kulturalnych, szkoleniowych, robienie zdjęć, fotoreportaże, **42** zornictwo przemysłowe, doradztwo budowlane, badania geologiczne, poszukiwania geologiczne, projektowanie budynków, ekspertyzy inżynieryjne, techniczne.

(111) **242307** (220) 2009 11 12 (210) 362776
 (151) 2011 07 21 (441) 2010 02 15
 (732) FAMILY LIFE Spółka z ograniczoną odpowiedzialnością,
 Wrocław, PL.
 (540)



Kolor znaku: złoty

(531) 1.1.1, 1.1.3, 1.5.1, 27.5.1, 29.1.2

(510), (511) **07** maszyny do prania bielizny, pralki, maszyny do zmywania, zmywarki, krajalnice do chleba, urządzenia do pieczenia, maszyny i urządzenia do czyszczenia, dmuchawy, maszyny i urządzenia do prania dywanów, froterki do parkietów, maszyny do wyrabiania kiełbasy, kompresory do lodówek, kosiarki, kuchenne urządzenia elektryczne, malaksery, maselnice, maszyny do produkcji masła, maszynki do mielenia lub siekania mięsa, miksery, młynki elektryczne, urządzenia do mycia, noże elektryczne, nożyczki elektryczne, obieraczki, odkurzacze, oprzyrządowanie do odkurzaczy, torby do odkurzaczy, węże do odkurzaczy, rozdrabniarki odpadów, maszyny do ostrzenia, pakowarki, wyciskacze do owoców elektryczne, prasownice, prostownice, magle, roboty kuchenne elektryczne, szczotki elektryczne, maszyny do szycia, wiertarki, wirówki, **11** artykuły gospodarstwa domowego zawarte w tej klasie takie jak: nawilżacze powietrza, filtry powietrza, jonizatory, bojery, grzejniki, opiekacze, urządzenia chłodnicze, czajniki elektryczne, ekspresy do kawy, elementy grzejne, elektryczne filtry, elektryczne formy do wypiekania, frytkownice elektryczne, palniki gazowe, gofrownice, urządzenia i instalacje do gotowania, inhalatory, kabiny natryskowe, instalacje do kąpiel, klimatyzatory, klosze do lamp, miski klozetowe, koce podgrzewane elektrycznie, kolektory słoneczne, kominki domowe, kotły grzewcze, Kuchenki, kuchenki mikrofalowe, sprzęt kuchenny elektryczny, lampki na choinkę, obudowy i osłony do lamp, lampy, lampy do układania włosów, latarki, lodówki, aparatura i urządzenia do wytwarzania lodu, natryski, prysznice, urządzenia do opalania, urządzenia i instalacje do oświetlania, parniki, parowniki, pasteryzatory, piece kuchenne, płyty grzejne, instalacje i urządzenia podgrzewające, suszarki, pralki, instalacje do sauny, suszarki do włosów, suszarki łazienkowe, suszarki do prania, aparatura i urządzenia do suszenia, szybkowary, termofory, tostery, umywalki, urządzenia do suszenia rąk przy umywalkach, wanny, wentylatory, instalacje i urządzenia do wentylacji, wodotryski, wyciągi, wymienniki ciepła, zamrażarki, zapalniczki, zlewozmywaki, żarówki, **21** : nieelektryczne czajniki, narzędzia do czyszczenia uruchamiane ręcznie, deski do krojenia, deski do prasowania, dozowniki mydła, dozowniki papieru toaletowego, durszlaki, przybory gospodarstwa domowego zawarte w tej klasie, dzbanki, ekspresy do kawy nieelektryczne, filiżanki, filtry do herbaty nieelektryczne, filtry do kawy nieelektryczne, formy nieelektryczne, frytkownice nieelektryczne, garnki, pokrywy do garnków, grille nieelektryczne, grzebienie, imbryki, młynki do kawy nieelektryczne, kieliszki, klosze kuchenne, korkociągi, kosze, kubły, sprzęt kuchenny nieelektryczny, pojemniki do użytku w gospodarstwie domowym, kufle, lichtarze, manierki, menażki, miednice, miotły, miseczki, mopy, mydelniczki, naczynia stołowe, nocniki, sztucce, noże, odkurzacze nieelektryczne, patelnie, prawidła do butów, spryskiwacze, suszarki do bielizny, szczotki, ścierki, szmatki, zmywaki, tace, termosy, świeczniki, przybory toaletowe, wiadra, zmiotki, **35** agencje importowo-eksportowe, agencje reklamowe, reklama, promocja sprzedaży, organizowanie targów i wystaw w celach handlowych lub reklamowych, usługi sprzedaży bezpośredniej artykułów gospodarstwa domowego,

go, usługi sprzedaży hurtowej artykułów gospodarstwa domowego, usługi sprzedaży detalicznej artykułów gospodarstwa domowego, **39** dostarczanie towarów, dystrybucja towarów, transport towarów, magazynowanie, wypożyczanie lodówek, pakowanie produktów, pakowanie towarów, przewożenie, składowanie towarów.

(111) **242308** (220) 2009 11 12 (210) 362778
 (151) 2011 08 11 (441) 2010 02 15
 (732) FAMILY LIFE Spółka z ograniczoną odpowiedzialnością,
 Wrocław, PL.
 (540)



Kolor znaku: złoty

(531) 1.5.1, 27.5.1, 29.1.2

(510), (511) **07** maszyny do prania bielizny, pralki, maszyny do zmywania, zmywarki, krajalnice do chleba, urządzenia do pieczenia, maszyny i urządzenia do czyszczenia, dmuchawy, maszyny i urządzenia do prania dywanów, froterki do parkietów, maszyny do wyrabiania kiełbasy, kompresory do lodówek, kosiarki, kuchenne urządzenia elektryczne, malaksery, maselnice, maszyny do produkcji masła, maszynki do mielenia lub siekania mięsa, miksery, młynki elektryczne, urządzenia do mycia, noże elektryczne, nożyczki elektryczne, obieraczki, odkurzacze, oprzyrządowanie do odkurzaczy, torby do odkurzaczy, węże do odkurzaczy, rozdrabniarki odpadów, maszyny do ostrzenia, pakowarki, wyciskacze do owoców elektryczne, prasownice, prostownice, magle, roboty kuchenne elektryczne, szczotki elektryczne, maszyny do szycia, wiertarki, wirówki, **11** artykuły gospodarstwa domowego zawarte w tej klasie, bojery, grzejniki, opiekacze, urządzenia chłodnicze, czajniki elektryczne, ekspresy do kawy, elementy grzejne, elektryczne filtry, elektryczne formy do wypiekania, frytkownice elektryczne, palniki gazowe, gofrownice, urządzenia i instalacje do gotowania, inhalatory, kabiny natryskowe, instalacje do kąpiel, klimatyzatory, klosze do lamp, miski klozetowe, koce podgrzewane elektrycznie, kolektory słoneczne, kominki domowe, kotły grzewcze, kuchenki, kuchenki mikrofalowe, sprzęt kuchenny elektryczny, lampki na choinkę, obudowy i osłony do lamp, lampy, lampy do układania włosów, latarki, lodówki, aparatura i urządzenia do wytwarzania lodu, natryski, prysznice, urządzenia do opalania, urządzenia i instalacje do oświetlania, parniki, parowniki, pasteryzatory, piece kuchenne, płyty grzejne, instalacje i urządzenia podgrzewające, suszarki, pralki, instalacje do sauny, suszarki do włosów, suszarki łazienkowe, suszarki do prania, aparatura i urządzenia do suszenia, szybkowary, termofory, tostery, umywalki, urządzenia do suszenia rąk przy umywalkach, wanny, wentylatory, instalacje i urządzenia do wentylacji, wodotryski, wyciągi, wymienniki ciepła, zamrażarki, zapalniczki, zlewozmywaki, żarówki, **21** nieelektryczne czajniki, narzędzia do czyszczenia uruchamiane ręcznie, deski do krojenia, deski do prasowania, dozowniki mydła, dozowniki papieru toaletowego, durszlaki, przybory gospodarstwa domowego zawarte w tej klasie, dzbanki, ekspresy do kawy nieelektryczne, filiżanki, filtry do herbaty nieelektryczne, filtry do kawy nieelektryczne, formy nieelektryczne, frytkownice nieelektryczne, garnki, pokrywy do garnków, grille nieelektryczne, grzebienie, imbryki, młynki do kawy nieelektryczne, kieliszki, klosze kuchenne, korkociągi, kosze, kubły, sprzęt kuchenny nieelektryczny, pojemniki do użytku w gospodarstwie domowym, kufle, lichtarze, manierki, menażki, miednice, miotły, miseczki, mopy, mydelniczki, naczynia stołowe, nocniki, sztucce, noże, odkurzacze nieelektryczne, patelnie, prawidła do butów, spryskiwacze, suszarki do bielizny, szczotki, ścierki, szmatki, zmywaki, tace, termosy, świeczniki, przybory toaletowe, wiadra, zmiotki, **35** agencje importowo-eksportowe, promocja sprzedaży, organizowanie targów i wystaw w celach handlowych, usługi sprzedaży bezpośredniej artykułów gospodarstwa domowego, usługi sprzedaży hurtowej artykułów gospodarstwa domowego, usługi sprzedaży detalicznej artykułów gospodarstwa domowego, **39** dostarczanie towarów, dystrybucja towarów, transport towarów, magazynowanie, wypożyczanie lodó-

wek, pakowanie produktów, pakowanie towarów, przewożenie, składowanie towarów.

(111) **242309** (220) 2010 06 24 (210) 371961
 (151) 2011 10 13 (441) 2010 09 27
 (732) „Ikati” Agnieszka Kopczyńska, Warszawa, PL.
 (540)



(531) 3.6.1, 3.6.25, 26.11.2, 27.5.1
 (510), (511) **14** biżuteria.

(111) **242310** (220) 2010 06 24 (210) 371962
 (151) 2011 10 13 (441) 2010 09 27
 (732) „Ikati” Agnieszka Kopczyńska, Warszawa, PL.
 (540) Ikati Jewellery
 (510), (511) **14** biżuteria.

(111) **242311** (220) 2010 08 12 (210) 374035
 (151) 2011 09 22 (441) 2010 11 22
 (732) MIGAMITO.PL TOMASZ PALEJ, Zabrze, PL.
 (540) koszulkowo
 (510), (511) **25** odzież, obuwie, nakrycia głowy, koszulki, podkoszulki, bezrękawniki, bandany na szyję, bielizna osobista, bielizna wchłaniająca pot, bluzki, bluzy, body, czepki kąpielowe, dresy, fartuchy, futra, garnitury, getry, gorsety, kamizelki, kombinezony, kąpielówki i kostiumy kąpielowe, koszule, koszulki gimnastyczne, krawaty, kurtki, kurtki wełniane lub futrzane z kapturem, legginsy, odzież gimnastyczna, odzież sportowa, odzież wodoodporna, odzież ze skóry i imitacji skóry, odzież niemowlęca, dziecięca i młodzieżowa, wyprawka niemowlęca, paski, piżamy, płaszcze, skarpety, rajstopy i pończochy, rękawiczki, spodnie, spódnice, sukienki, swetry, szaliki, szelki, szlafroki, śliniaczki niepapierowe i pieluszki tekstylne, żakiety, obuwie sportowe, obuwie plażowe, obuwie domowe, czapki sportowe, czapki z daszkiem, nauszники, **35** zgrupowanie na rzecz osób trzecich różnych towarów obejmujących torby, torby sportowe, torby podróżne, torby plażowe, torebki, walizki, portfele, plecaki, plecaki turystyczne, plecaki młodzieżowe i dziecięce, plecaki szkolne, odzież, obuwie, nakrycia głowy, koszulki, podkoszulki, bezrękawniki, bandany na szyję, bielizna osobista, bielizna wchłaniająca pot, bluzki, bluzy, body, czepki kąpielowe, dresy, fartuchy, futra, garnitury, getry, gorsety, kamizelki, kombinezony, kąpielówki i kostiumy kąpielowe, koszule, koszulki gimnastyczne, krawaty, kurtki, kurtki wełniane lub futrzane z kapturem, legginsy, odzież gimnastyczna, odzież sportowa, odzież wodoodporna, odzież ze skóry i imitacji skóry, odzież niemowlęca, dziecięca i młodzieżowa, wyprawka niemowlęca, paski, piżamy, płaszcze, skarpety, rajstopy i pończochy, rękawiczki, spodnie, spódnice, sukienki, swetry, szaliki, szelki, szlafroki, śliniaczki niepapierowe i pieluszki tekstylne, żakiety, obuwie sportowe, obuwie plażowe, obuwie domowe, czapki sportowe, czapki z daszkiem, nauszники, artykuły oraz gadżety reklamowe i promocyjne, w sposób umożliwiający ich wygodne oglądanie i kupowanie w sklepach hurtowniach, w Internecie oraz drogą sprzedaży wysyłkowej, reklama wyżej wymienionych towarów, **40** znakowanie: odzieży, obuwia, nakryć głowy, toreb i plecaków, nadruki i prasowanki na: odzież, obuwie, nakrycia głowy, torby i plecaki, naszywanie naszywek na: odzież, obuwie, nakrycia głowy, torby i plecaki, haftowanie: odzieży, obuwia, nakryć głowy, toreb i plecaków.

(111) **242312** (220) 2010 08 19 (210) 374356
 (151) 2011 11 08 (441) 2010 11 22

(732) FIRMA HANDLOWA „RAPSO” Iwona Pasternak, Kalisz, PL.
 (540)



Kolor znaku: biały, żółty, czerwony, zielony, jasnobrązowy, brązowy, czerwony
 (531) 5.9.24, 8.5.10, 19.1.12, 27.5.1, 29.1.15
 (510), (511) **29** oleje roślinne, olej rzepakowy.

(111) **242313** (220) 2010 08 23 (210) 374482
 (151) 2011 11 14 (441) 2010 12 06
 (732) Krystian Krupski, Gdańsk, PL.
 (540) K2DENTAL
 (510), (511) **44** usługi medyczne, usługi w zakresie higieny i urody dla ludzi i zwierząt.

(111) **242314** (220) 2010 08 26 (210) 374641
 (151) 2011 10 11 (441) 2010 12 06
 (732) Inter-Mal Żuchowicz Mariusz, Nowy Sącz, PL.
 (540) rizar
 (510), (511) **17** kauczuk, gutaperka, guma, azbest, mika i wyroby z tych materiałów nie ujęte w innych klasach; tworzywa sztuczne w formie wyciśniętej stosowane w produkcji; materiały wypełniające, uszczelniające, pakuły, materiały izolacyjne; rury elastyczne niemetalowe; materiały wypełniające z tworzyw sztucznych, materiały tapicerskie, granulaty z tworzyw sztucznych, **20** meble, lustra, ramki obrazów; wyroby (nie ujęte w innych klasach) z drewna, korka, trzciny, wikliny, rogu, kości, kości słoniowej, fiszbinu, muszli, bursztynu, macicy perłowej, sepiolitu, imitacji tych surowców lub z tworzyw sztucznych, **35** reklama; zarządzanie w działalności handlowej; administrowanie działalnością handlowej; prace biurowe; salony meblowe; usługi sprzedaży detalicznej i hurtowej, usługi sprzedaży za pośrednictwem Internetu, usługi sprzedaży on-line i usługi sprzedaży wysyłkowej następujących towarów: kauczuk, gutaperka, guma, azbest, mika i wyroby z tych materiałów, tworzywa sztuczne w formie wyciśniętej stosowane w produkcji, materiały wypełniające, uszczelniające, pakuły, materiały izolacyjne, rury elastyczne niemetalowe, materiały wypełniające z tworzyw sztucznych, materiały tapicerskie, granulaty z tworzyw sztucznych, meble, lustra, ramki obrazów, wyroby z drewna, korka, trzciny, wikliny, rogu, kości, kości słoniowej, fiszbinu, muszli, bursztynu, macicy perłowej, sepiolitu, imitacji tych surowców lub z tworzyw sztucznych, artykuły wyposażenia wnętrz, artykuły gospodarstwa domowego, materiały budowlane; agencje eksportowo-importowe, pośrednictwo handlowe, wyszukiwanie partnerów handlowych, organizowanie sieci sprzedaży, informacja handlowa, prezentacja oferty handlowej w Internecie, organizowanie wystaw i pokazów w zakresie wyposażenia wnętrz, doradztwo w handlu meblami oraz artykułami wyposażenia wnętrz i artykułami budowlanymi, import oraz eksport mebli, artykułów wyposażenia wnętrz i gospodarstwa domowego oraz artykułów budowlanych.

(111) **242315** (220) 2010 09 03 (210) 374921
 (151) 2011 11 14 (441) 2010 12 06
 (732) ONKO-SYSTEM Spółka z ograniczoną odpowiedzialnością, Zabrze, PL.
 (540)

onko
PRINT

(531) 26.4.2, 27.5.1

(510), (511) **16** wyroby z papieru i kartonu, materiały drukowane, fotografie, wydawnictwa drukowane, czasopisma, książki, podręczniki, albumy, almanachy, dzienniki, gazety, materiały szkoleniowe i instruktażowe, papeteria, katalogi, broszury, prospekty, afisze, plakaty, ulotki, kalendarze, karty pocztowe i inne materiały publikowane zawarte w tej klasie, materiały piśmienne, **41** usługi wydawnicze, publikacja tekstów innych niż reklamowe, publikacja książek i periodyków, magazynów, gazet także za pośrednictwem Internetu i komputerowych baz danych; usługi edukacyjne, usługi edukacyjne również za pośrednictwem Internetu w tym w systemie on-line, nauczanie korespondencyjne, kursy korespondencyjne; organizowanie konkursów edukacyjnych; organizacja i prowadzenie wykładów, seminariów, sympozjów, spotkań tematycznych, konferencji, kongresów; usługi tłumaczenia.

(111) **242316** (220) 2010 09 09 (210) 375192
 (151) 2011 10 27 (441) 2010 12 20
 (732) BELLASTOMA Spółka z ograniczoną odpowiedzialnością, Toruń, PL.
 (540)



Kolor znaku: fioletowy, szary

(531) 26.13.25, 27.5.1, 29.1.12
 (510), (511) **41** usługi w zakresie edukacji zdrowotnej i kształcenia praktycznego, organizacji wykładów, seminariów, sympozjów, spotkań tematycznych, konferencji, kongresów i konsultacji w zakresie medycyny, zwłaszcza stomatologii, promocji zdrowia i zdrowego stylu życia, usługi wydawnicze w zakresie publikacji książkowych i prasowych, **44** kompleksowe usługi medyczne, stomatologiczne, zwłaszcza w zakresie stomatologii zachowawczej i estetycznej, implantologii, protetyki, ortodoncji, endodoncji, chirurgii stomatologicznej, rentgenodiagnostyki, periodontologii, pedodontyki, profilaktyki stomatologicznej (dentystycznej), leczenia stomatologicznego w narkozie oraz sedacji.

(111) **242317** (220) 2010 09 16 (210) 375455
 (151) 2011 11 14 (441) 2010 12 20
 (732) „DELIC-POL” Spółka Akcyjna, Kamyk, PL.
 (540)



Kolor znaku: żółty, zielony, brązowy, pomarańczowy, czarny

(531) 1.1.4, 4.5.15, 26.2.8, 27.5.1, 29.1.15
 (510), (511) **29** konserwowane owoce i warzywa, suszone owoce i warzywa, gotowane owoce i warzywa, owoce lukrowane, owoce kandyzowane, sałatki owocowe i warzywne, skórki owocowe, galaretki jadalne, dżemy, konfitury, marmolada, kompoty, produkty mleczne, placki ziemniaczane, żelatyna do celów spożywczych, bita śmietana, chrupki owocowe, chrupki ziemniaczane, chipsy owocowe i warzywne, chipsy owocowe w czekoladzie, przekąski na bazie owoców, owoce w czekoladzie, orzechy preparowane, daktyle, pyłki kwiatowe jako żywność, rodzynki, **30** ciasta, ciastka, chleb, bułki, wyroby ciastkarskie, wyroby piekarnicze, wyroby cukiernicze, wyroby czekoladowe, czekoladki, ciasta w proszku, batony, biszkopty, bułeczki słodkie, ciasta z owocami, herbatniki, krakersy, pierniki, słodczyce, słodczyce na choinkę, wafle, cukierki, lody, przekąski ryżowe, ciastka i pieczywo ryżowe.

(111) **242318** (220) 2010 09 20 (210) 375587
 (151) 2011 11 15 (441) 2011 01 03
 (732) „DELIC-POL” Spółka Akcyjna, Kamyk, PL.

(540)



Kolor znaku: biały, zielony, jasnozielony

(531) 27.5.3, 29.1.12
 (510), (511) **30** ciasta, ciasteczka, wyroby ciastkarskie, wyroby piekarnicze, wyroby cukiernicze, biszkopty, ciasta z owocami, herbatniki, pierniki, wafle.

(111) **242319** (220) 2010 09 28 (210) 375823
 (151) 2011 11 15 (441) 2011 01 03
 (732) PRZEDSIĘBIORSTWO FARMACEUTYCZNE „SULPHUR ZDRÓJ EXIM”-ALOJZY KUBIAK, Busko-Zdrój, PL.
 (540)



Kolor znaku: niebieski, czerwony, biały

(531) 7.1.1, 25.1.15, 27.5.1, 29.1.13
 (510), (511) **03** kosmetyki, żele do celów kosmetycznych, kosmetyki wspomagające leczenie, **05** żele do celów leczniczych, produkty farmaceutyczne.

(111) **242320** (220) 2010 09 28 (210) 375825
 (151) 2011 11 15 (441) 2011 01 03
 (732) PRZEDSIĘBIORSTWO FARMACEUTYCZNE „SULPHUR ZDRÓJ EXIM”-ALOJZY KUBIAK, Busko-Zdrój, PL.
 (540)



Kolor znaku: niebieski, czerwony, biały

(531) 7.1.1, 25.1.15, 27.5.1, 29.1.13
 (510), (511) **03** szampony, kosmetyki; kosmetyki wspomagające leczenie skóry i włosów.

(111) **242321** (220) 2004 04 13 (210) 279164
 (151) 2011 11 21 (441) 2004 07 26

(732) ARES Spółka z ograniczoną odpowiedzialnością, Gorzów Wlkp., PL.
(540)



Kolor znaku: niebieski

(531) 26.3.4, 26.4.3, 26.11.1, 27.5.1, 29.1.4

(510), (511) **35** doradztwo specjalistyczne w sprawach działalności gospodarczej, **37** naprawy i obsługa pojazdów, instalacja, konserwacja i naprawy maszyn, **39** wypożyczanie pojazdów, pośrednictwo w transporcie, spedycja, rozładunek, wynajmowanie magazynów, **45** działalność dochodzeniowo-detektywistyczna i ochroniarska, ochrona osobista [eskorta].

(111) **242322** (220) 2010 07 05 (210) 372361
(151) 2011 11 17 (441) 2010 10 11

(732) GRUPA EDUKACYJNA Spółka Akcyjna, Kielce, PL.

(540) Zaczarowana szkoła

(510), (511) **16** książki, podręczniki, czasopisma (periodyki) i publikacje zawarte w klasie 16, **39** usługi dystrybucji podręczników szkolnych, książek i czasopism, **42** usługi drukowania podręczników szkolnych, książek i czasopism.

(111) **242323** (220) 2010 07 05 (210) 372377
(151) 2011 11 17 (441) 2010 10 11

(732) Biofarm Spółka z ograniczoną odpowiedzialnością, Poznań, PL.

(540) ALDOSPIR

(510), (511) **05** produkty farmaceutyczne i weterynaryjne; środki sanitarne do celów medycznych; substancje dietetyczne do celów leczniczych.

(111) **242324** (220) 2010 07 05 (210) 372378
(151) 2011 11 17 (441) 2010 10 11

(732) Biofarm Spółka z ograniczoną odpowiedzialnością, Poznań, PL.

(540) MAGNEFAR

(510), (511) **05** produkty farmaceutyczne i weterynaryjne; środki sanitarne do celów medycznych; substancje dietetyczne do celów leczniczych.

(111) **242325** (220) 2010 07 05 (210) 372379
(151) 2011 11 17 (441) 2010 10 11

(732) Biofarm Spółka z ograniczoną odpowiedzialnością, Poznań, PL.

(540) LIPROX

(510), (511) **05** produkty farmaceutyczne i weterynaryjne; środki sanitarne do celów medycznych; substancje dietetyczne do celów leczniczych.

(111) **242326** (220) 2010 07 05 (210) 372380
(151) 2011 11 17 (441) 2010 10 11

(732) Biofarm Spółka z ograniczoną odpowiedzialnością, Poznań, PL.

(540) LAXITAB

(510), (511) **05** produkty farmaceutyczne i weterynaryjne; środki sanitarne do celów medycznych; substancje dietetyczne do celów leczniczych.

(111) **242327** (220) 2010 07 05 (210) 372381
(151) 2011 11 17 (441) 2010 10 11

(732) Biofarm Spółka z ograniczoną odpowiedzialnością, Poznań, PL.

(540) TUSSAL

(510), (511) **05** produkty farmaceutyczne i weterynaryjne; środki sanitarne do celów medycznych; substancje dietetyczne do celów leczniczych.

(111) **242328** (220) 2010 09 01 (210) 374798
(151) 2011 11 18 (441) 2010 12 06

(732) DataContact Spółka z ograniczoną odpowiedzialnością, Warszawa, PL.

(540)

DataContact

Kolor znaku: bordowy, czarny

(531) 24.17.2, 27.5.1, 29.1.12

(510), (511) **35** reklama; zarządzanie w działalności handlowej; administrowanie działalności handlowej, pracebiurowe; przeprowadzanie analiz rynkowych; przeprowadzanie badań marketingowych; przeprowadzanie badań opinii publicznej; przeprowadzanie badań rynku; usługi telemarketingu; doradztwo w zarządzaniu działalnością gospodarczą, pomoc w zarządzaniu działalnością gospodarczą, dystrybucja materiałów reklamowych, w tym próbek, druków, prospektów, broszur; handlowe informacje i porady udzielane konsumentom (punkty informacji konsumenckiej); usługi infolinii; usługi helpdesku; telefoniczne udzielanie informacji; usługi obsługi konsumentów przez telefon; usługi telesprzedaży; prowadzenie akcji promocyjnych; usługi pomocy w pozyskiwaniu partnerów handlowych; usługi budowy, weryfikacji, uzupełniania i aktualizacji baz danych; pozyskiwanie danych do komputerowych baz danych; systematyzacja danych w komputerowych bazach danych; usługi outsourcingu (doradztwo handlowe); usługi rekrutacji personelu; usługi sekretarskie; zarządzanie w zakresie zamówień handlowych; zarządzanie zbiorami informacyjnymi; zarządzanie magazynami: usługi księgowo, **38** telekomunikacja, usługi call center, **39** transport, konfekcjonowanie, pakowanie i składowanie towarów, dostarczanie korespondencji, przesyłek, dostarczanie paczek, usługi kurierskie, magazynowanie, pakowanie towarów, **41** tłumaczenia.

(111) **242329** (220) 2010 09 09 (210) 375159
(151) 2011 11 18 (441) 2010 12 20

(732) MEDANA PHARMA SPÓŁKA AKCYJNA, Sieradz, PL.

(540) Gdy niezbędny jest antybiotyk, niezbędny jest Acidolac

(510), (511) **05** produkty farmaceutyczne, **35** reklama.

(111) **242330** (220) 2010 09 17 (210) 375465
(151) 2011 11 18 (441) 2010 12 20

(732) AAT Holding Spółka z ograniczoną odpowiedzialnością,

Warszawa, PL.

(540)

Kolor znaku: czarny, zielony

(531) 26.4.1, 26.4.9, 27.5.1, 29.1.12

(510), (511) **09** urządzenia i przyrządy pomiarowe, sygnalizacyjne i kontrolne; osprzęt do przetwarzania danych, urządzenia do komunikacji wewnętrznej, urządzenia do rejestrowania przebiegu zjawisk czasowych, urządzenia do zdalnego sterowania, elektryczne urządzenia kontrolno-sterujące, automatyczne wyłączniki czasowe, przekaźniki elektryczne, przełączniki elektryczne, wyłączniki samoczynne, wyłączniki zdalnie sterowane, urządzenia elektryczne do dozowania, elektryczne zamknięcia drzwiowe, klawiatury kodowe do zamknięć drzwiowych, elektroniczne zamki kodowe, zamki elektryczne, elektryczne urządzenia do otwierania drzwi, urządzenia sterujące do wind, zegary kontrolne, urządzenia do rejestracji czasu pracy personelu, wskaźniki elektroniczne emitujące światło, wideofony, nadajniki, nadajniki sygnałów elektronicznych, karty z układem scalonym lub mikroprocesorem, kodowane magnetyczne bransoletki identyfikacyjne, karty magnetyczne kodowane, magnetyczne karty identyfikujące, czytniki, czytniki kodów kreskowych, czytniki znaków optycznych, czytniki kart zbliżeniowych, czytniki optyczne znaków biometrycznych, interfejsy komputerowe, programy komputerowe, oprogramowanie komputerowe nagrane, programy sterujące komputerowe nagrane.

(111) **242331** (220) 2010 09 17 (210) 375468
(151) 2011 11 18 (441) 2010 12 20

(732) KORKMAZOGLU Spółka z ograniczoną odpowiedzialnością, Raszyn, PL.

(540)



(531) 3.7.21, 3.7.24, 26.3.7, 27.5.1

(510), (511) **25** odzież, bielizna, obuwie, nakrycia głowy.(111) **242332** (220) 2010 09 20 (210) 375521

(151) 2011 11 18 (441) 2011 01 03

(732) PHOENIX PRESS Spółka z ograniczoną odpowiedzialnością Spółka komandytowa, Wrocław, PL.

(540) Z życia wzięte

(510), (511) **09** dyski magnetyczne, dyski do rejestracji dźwięku, dyski kompaktowe audio-wideo, dyski optyczne, dyskietki, kasety wideo, kasety audio wideo, kasety wideo z gramami, płyty fonograficzne, płyty CD, publikacje elektroniczne, **16** afisze, albumy, atlasy, broszury, czasopisma, druki, materiały drukowane, fotografie, gazety, kalendarze, karty pocztowe, katalogi, komiksy, książki, mapy, plakaty, podręczniki, prospekty, publikacje papierowe, **35** rozpowszechnianie ogłoszeń reklamowych, rozpowszechnianie materiałów reklamowych w postaci: próbek, ulotek, prospektów, druków, broszur, reklama za pośrednictwem sieci komputerowej, publikowanie tekstów reklamowych, reklamowanie, reklamy za pomocą różnych środków przekazu, reklamy prasowe, uaktualnienie materiałów reklamowych, **39** dystrybucja gazet, czasopism, periodyków, **41** usługi wydawnicze, publikowanie książek, gazet, czasopism i periodyków, publikowanie tekstów innych niż reklamowe, publikacja elektroniczna on line książek i periodyków, **42** administrowanie stronami komputerowymi.

(111) **242333** (220) 2010 09 20 (210) 375522

(151) 2011 11 18 (441) 2011 01 03

(732) PHOENIX PRESS Spółka z ograniczoną odpowiedzialnością Spółka komandytowa, Wrocław, PL.

(540) Sukcesy i porażki

(510), (511) **09** dyski magnetyczne, dyski do rejestracji dźwięku, dyski kompaktowe audio-wideo, dyski optyczne, dyskietki, kasety wideo, kasety audio wideo, kasety wideo z gramami, płyty fonograficzne, płyty CD, publikacje elektroniczne, **16** afisze, albumy, atlasy, broszury, czasopisma, druki, materiały drukowane, fotografie, gazety, kalendarze, karty pocztowe, katalogi, komiksy, książki, mapy, plakaty, podręczniki, prospekty, publikacje papierowe, **35** rozpowszechnianie ogłoszeń reklamowych, rozpowszechnianie materiałów reklamowych w postaci: próbek, ulotek, prospektów, druków, broszur, reklama za pośrednictwem sieci komputerowej, publikowanie tekstów reklamowych, reklamowanie, reklamy za pomocą różnych środków przekazu, reklamy prasowe, uaktualnienie materiałów reklamowych, **39** dystrybucja gazet, czasopism, periodyków, **41** usługi wydawnicze, publikowanie książek, gazet, czasopism i periodyków, publikowanie tekstów innych niż reklamowe, publikacja elektroniczna on line książek i periodyków, **42** administrowanie stronami komputerowymi.

(111) **242334** (220) 2010 09 20 (210) 375524

(151) 2011 11 18 (441) 2011 01 03

(732) MEDANA PHARMA SPÓŁKA AKCYJNA, Sieradz, PL.

(540) Vitamarin junior-dla małych Profesorów!

(510), (511) **05** produkty farmaceutyczne, **35** reklama.(111) **242335** (220) 2010 09 20 (210) 375525

(151) 2011 11 18 (441) 2011 01 03

(732) MEDANA PHARMA SPÓŁKA AKCYJNA, Sieradz, PL.

(540) Vitamarin junior-ekspert prawidłowego rozwoju intelektualnego dziecka

(510), (511) **05** produkty farmaceutyczne, **35** reklama.(111) **242336** (220) 2010 09 20 (210) 375528

(151) 2011 11 18 (441) 2011 01 03

(732) M. Ostrowski Spółka Jawna, Wrocław, PL.

(540)

Kolor znaku: szary, czarny, biały

(531) 24.17.10, 24.17.12, 26.1.1, 27.5.1, 29.1.13

(510), (511) **35** sprzedaż instrumentów muzycznych, części zamiennych i akcesoriów, urządzeń i narzędzi do instrumentów muzycznych oraz urządzeń scenicznych do operowania światłem, dźwiękiem i obrazem; kabli i przewodów do instrumentów muzycznych oraz do urządzeń scenicznych do operowania światłem, dźwiękiem i obrazem, **37** usługi w zakresie naprawy i konserwacji instrumentów i urządzeń muzycznych; usługi w zakresie naprawy i konserwacji urządzeń scenicznych do operowania światłem, dźwiękiem i obrazem, **41** usługi w zakresie wynajmu instrumentów i urządzeń muzycznych, aparatury nagłośnieniowej i oświetleniowej, organizacja i prowadzenie wynajmu instrumentów i urządzeń muzycznych.

(111) **242337** (220) 2010 09 20 (210) 375530

(151) 2011 11 18 (441) 2011 01 03

(732) M. Ostrowski Spółka Jawna, Wrocław, PL.

(540)

Kolor znaku: czerwony, biały, czarny

(531) 24.17.10, 24.17.13, 26.11.1, 27.5.1, 29.1.13

(510), (511) **35** sprzedaż instrumentów muzycznych, części zamiennych i akcesoriów, urządzeń i narzędzi do instrumentów muzycznych oraz urządzeń scenicznych do operowania światłem, dźwiękiem i obrazem; kabli i przewodów do instrumentów muzycznych oraz do urządzeń scenicznych do operowania światłem, dźwiękiem i obrazem, **37** usługi w zakresie naprawy i konserwacji instrumentów i urządzeń muzycznych; usługi w zakresie naprawy i konserwacji urządzeń scenicznych do operowania światłem, dźwiękiem i obrazem, **41** usługi w zakresie wynajmu instrumentów i urządzeń muzycznych, aparatury nagłośnieniowej i oświetleniowej, organizacja i prowadzenie wynajmu instrumentów i urządzeń muzycznych, **42** projektowanie profesjonalnych systemów elektroakustycznych; projektowanie akustyki wnętrza.

(111) **242338** (220) 2010 09 20 (210) 375547

(151) 2011 11 18 (441) 2011 01 03

(732) „ELPLAST.com” Teresa, Krzysztof i Paweł Ślusarscy, Katarzyna Wojtylak Spółka Jawna, Kutno, PL.

(540)

Kolor znaku: szary, biały, pomarańczowy

(531) 26.4.1, 26.4.18, 27.5.1, 29.1.13

(510), (511) **11** wentylatory kanałowe, przemysłowe i sufitowe; kratki wentylacyjne oraz instalacje do wentylacji, **40** obróbka materiałowa i przetwórstwo tworzyw sztucznych, **42** usługi projektowania i doradztwa w zakresie konstrukcji urządzeń do wentylacji.

(111) **242339** (220) 2010 09 23 (210) 375691

(151) 2011 11 18 (441) 2011 01 03

(732) Tata Global Beverages GB Limited, Uxbridge, GB.

(540)



Kolor znaku: biały, żółty, pomarańczowy, złoty, zielony, jasnozielony, czarny

(531) 1.1.2, 27.5.1, 29.1.15

(510), (511) **05** lecznicze herbaty ziołowe, mieszanki ziołowe, **30** herbata, herbaty aromatyzowane, herbaty owocowe, napoje na bazie herbaty, **32** napoje bezalkoholowe gazowane i niegazowane, lemoniady, napoje, esencje i syropy do napojów, napoje i preparaty w formie proszków do przygotowywania napojów, wody mineralne.

(111) **242340** (220) 2010 09 23 (210) 375693
 (151) 2011 11 18 (441) 2011 01 03
 (732) FABRYKA PAPIERU I TEKSTURY „BESKIDY” SPÓŁKA AKCYJNA, Wadowice, PL.
 (540)



Kolor znaku: srebrny, niebieski, biały

(531) 26.11.1, 27.5.1, 29.1.13

(510), (511) **03** artykuły chemii gospodarczej w postaci płynów, mleczek, proszku, żelu, pasty używanych do mycia naczyń kuchennych wykonanych ze szkła, metalu i tworzyw sztucznych, środki do zmiełczania tkanin, wybielacze plam, krochmal i środki do apertury, preparaty do zmywania pasty do podłóg, środki do czyszczenia, wybielania, prania, płukania, mycia, szorowania, pastowania, mydła dezynfekujące, artykuły kosmetyczne i pielęgnacyjne dla ludzi i zwierząt, kosmetyki samochodowe, preparaty do zdejmowania tapet i powłok malarskich, preparaty do usuwania rdzy, środki ściernie i polerujące, środki do usuwania farby, lakieru, kamienia kotłowego, rdzy, środki do czyszczenia rur instalacyjnych, preparaty do odtłuszczania, pasty i środki do konserwacji mebli, podłóg, skór, materiałów skóropodobnych, karoserii pojazdów, **16** bibuła, papierowe chusteczki do nosa, karton, papier, papier pakunkowy, papier falisty, papier listowy, papier toaletowy, ręczniki papierowe, papiery higieniczne, prześcieradła jednorazowe, śliniaki stomatologiczne, serwetki papierowe, taśmy papierowe, tektura, torby papierowe, zeszyty, notatniki, bloki rysunkowe, bloki techniczne, **35** zgrupowanie na rzecz osób trzecich towarów i półproduktów z papieru, kartonu i tektury, papierowych artykułów dla gospodarstwa domowego, artykułów chemii gospodarczej, kosmetyków, pojemników na środki higieniczne, dyspenserów i dozowników serwetek, papierów i innych artykułów papierniczych i środków higienicznych, pozwalające nabywcy wygodnie je oglądać i kupować w sklepie i hurtowni.

(111) **242341** (220) 2004 05 01 K (210) 296391
 (151) 2008 06 06 (441) 2005 09 19
 (732) Metabolife International, Inc., San Diego, US.
 (540) METABOLIFE 356
 (510), (511) **05** dodatki dietetyczne pochodzenia ziołowego do celów medycznych.

(111) **242342** (220) 2006 10 13 (210) 316678
 (151) 2011 10 24 (441) 2007 01 22
 (732) NANOCO Spółka z ograniczoną odpowiedzialnością, Tarnowskie Góry, PL.
 (540)



(531) 1.15.15, 27.5.1

(510), (511) **01** ujmowane w tej klasie: srebro, związki srebra, srebro koloidalne, nanosrebro.

(111) **242343** (220) 2006 12 31 (210) 319691
 (151) 2011 11 02 (441) 2007 04 02
 (732) Przedsiębiorstwo CHEMISTIK M. Gadaj, B. Draczyński Spółka Jawna, Jaworzno, PL.
 (540) sekundka

(510), (511) **01** kleje inne niż do papieru lub do użytku domowego, w tym kleje cyjanoakrylowe, preparaty do klejenia, preparaty do odklejania, silikony, żywice syntetyczne w stanie surowym, **06** pojemniki i opakowania metalowe do klejów, w tym tuby do klejów, **16** kleje do papieru lub do użytku domowego, w tym kleje cyjanoakrylowe, opakowania klejów z tektury lub papieru, **20** pojemniki i opakowania niemetalowe do klejów, w tym tuby do klejów.

(111) **242344** (220) 2007 07 03 (210) 327274
 (151) 2011 10 24 (441) 2007 10 15
 (732) „SERWUS” Piotr Małecki, Piastów, PL.
 (540)



(531) 26.11.3, 26.11.12, 27.5.1

(510), (511) **35** zgrupowanie na rzecz osób trzecich różnych towarów pozwalające nabywcy wygodnie oglądać i kupować te towary w sklepie wielobranżowym i hurtowni wielobranżowej z następującymi towarami: maszyny wykorzystywane w górnictwie, budownictwie i inżynierii lądowej i wodnej, **37** pranie i czyszczenie na sucho; pranie i czyszczenie wyrobów włókienniczych i futrzarskich.

(111) **242345** (220) 2007 08 16 (210) 328953
 (151) 2011 11 21 (441) 2007 11 26
 (732) PLATINET POLSKA Krzysztof Potok, Kraków, PL.
 (540) TREKSTOR

(510), (511) **35** badanie rynku, doradztwo w zakresie prowadzenia działalności gospodarczej, obsługa działalności związanej z prowadzeniem interesów i zarządzaniem, rozpowszechnianie działalności związanej z prowadzeniem interesów i zarządzaniem, usługi agencji informacji handlowej, usługi komputerowych baz danych, usługi przetwarzania danych, usługi kompilacji i systematyzacji informacji w komputerowych bazach danych, usługi zarządzania zbiorami informatycznymi.

(111) **242346** (220) 2007 09 07 (210) 329865
 (151) 2011 10 24 (441) 2007 12 10
 (732) HOUSE Spółka z ograniczoną odpowiedzialnością, Zielona Góra, PL.
 (540) aviator

(510), (511) **03** środki wybielające i inne substancje stosowane w praniu, środki do czyszczenia, polerowania, szorowania i ścierania, środki do czyszczenia zębów.

(111) **242347** (220) 2008 10 14 (210) 347404
 (151) 2011 11 08 (441) 2009 01 19
 (732) Przedsiębiorstwo Produkcyjno-Usługowo-Handlowe „L.W.M.” Leszek Mentel, Białystok, PL.
 (540)



KOMPLEKSOWE PROJEKTY PROEKOLOGICZNE

Kolor znaku: zielony, błękitny, granatowy, biały, czarny
 (531) 1.5.1, 1.5.2, 27.5.1, 29.1.15

(510), (511) **35** sprzedaż detaliczna i hurtowa paliw, pojazdów samochodowych, urządzeń i sprzętu do porządkowania, sprzątania i czyszczenia obiektów, ulic, placów oraz magazynowania, przetwarzania, unieszkodliwiania i utylizacji odpadów, **36** zarządzanie majątkiem nieruchomym, wycena nieruchomości, pośrednictwo w sprzedaży nieruchomości, dzierżawa i najem nieruchomości, sprzedaż nieruchomości, **37** instalacja, konserwacja i naprawa maszyn, urządzeń oraz sprzętu służących do porządkowania, sprzątania i czyszczenia, oczyszczania i sprzątania obiektów, usługi porządkowania, sprzątania i czyszczenia dróg, ulic, placów, wypożyczanie sprzętu, maszyn i samochodów służących do porządkowania, sprzątania i czyszczenia, budownictwo mieszkaniowe, nadzór budowlany, informacja budowlana, budownictwo przemysłowe, renowacja budynków, wynajem sprzętu budowlanego, usługi dekarские, montaż rusztowania, zabezpieczanie budynków przed wilgocią, usługi hydrauliczne, instalowanie oraz naprawa urządzeń klimatyzacyjnych, montaż i naprawy instalacji ogrzewania, budowa i konserwacja rurociągów, wynajem maszyn budowlanych, zimowe i letnie oczyszczanie ciągów komunikacyjnych, **39** odbiór, transport i wyładunek odpadów, wywóz śmieci, odpadów i nieczystości, składowanie odpadów, pośrednictwo w transporcie, usługi transportowe samochodowe w zakresie przewozu towarów, przewóz samochodami, ciężarówkami, spedycja, rezerwacja transportu, holowanie, składowanie, magazynowanie towarów, rozładunek i dostarczanie towarów, wynajem i wypożyczanie kontenerów, zbiórka i składowanie odpadów w szczególności zużytego sprzętu elektrycznego i elektronicznego lub surowców odzyskanych, **40** odbiór i niszczenie odpadów, w tym ścieków, spalanie odpadków, recykling odpadów i odpadków, palenie śmieci, sortowanie odpadów i surowców wtórnych, selektywna zbiórka odpadów, odzyskiwanie surowców wtórnych, przetwarzanie odpadów do produktów nadających się do ponownego wykorzystania, unieszkodliwianie odpadów oraz pozostałości po procesach utylizacji, niszczenie dokumentów, zagospodarowanie metalowych odpadów i złomu, odświeżanie powietrza, odzysk odpadów w szczególności zużytego sprzętu elektrycznego i elektronicznego; przetwarzanie odpadów w szczególności zużytego sprzętu elektrycznego i elektronicznego oraz surowców odzyskanych, **41** usługi w zakresie edukacji ekologicznej i kształcenia ekologicznego, organizowanie i prowadzenie szkoleń w zakresie recyklingu i selektywnej zbiórki odpadów, organizowanie i obsługa konferencji, organizowanie i prowadzenie seminariów, organizowanie i prowadzenie sympozjów, organizowanie i prowadzenie zjazdów, publikowanie tekstów innych niż reklamowe, usługi tłumaczenia, **42** usługi inżynierskie, doradztwo techniczne i technologiczne w zakresie ochrony środowiska, planowanie urbanistyczne, projektowanie budynków, opracowanie projektów technicznych, **44** usługi związane z zagospodarowywaniem terenów zieleni, projektowanie krajobrazów.

(111) **242348** (220) 2008 11 14 (210) 348623
 (151) 2011 11 21 (441) 2009 02 16
 (732) Biovita Spółka Jawna M. Danecki, J. Danecka, Tenczynek, PL.
 (540)



Kolor znaku: zielony i jego odcienie, biały, czarny
 (531) 5.3.11, 5.3.13, 5.3.14, 25.3.1, 25.3.3, 27.5.1, 29.1.13
 (510), (511) **01** karbid, **19** wapno do bielienia, kreda, kreda pastewna, sól z piaskiem, grys, grys biały, perlit, keramzyt, kamień, kamień otoczek.

(111) **242349** (220) 2009 11 10 (210) 362730
 (151) 2011 11 21 (441) 2010 02 15
 (732) „Wirtualna Polska” Spółka Akcyjna, Gdańsk, PL.
 (540)



Kolor znaku: jasnoniebieski, ciemnoniebieski
 (531) 16.1.4, 16.1.5, 27.5.1, 29.1.12

(510), (511) **09** sprzęt komputerowy i oprogramowanie komputerowe, multimedialne programy komputerowe, magnetyczne i optyczne nośniki danych, dyski z nagraniami, kasety wideo, publikacje na nośniku CD, karty kredytowe, moduły ładowalne zawierające publikacje, tekst, obrazy ruchome i nieruchome, animację i dźwięk w formie cyfrowej, **16** druki i publikacje drukowane, w tym książki, podręczniki instruktażowe, instrukcje obsługi, podręczniki użytkownika, czasopisma, rysunki, broszury i ulotki na temat komputerów, programów komputerowych, komputerowych urządzeń peryferyjnych, przemysłu komputerowego i Internetu, formularze i arkusze z danymi do programów komputerowych i komputerów oraz podręczniki dla użytkownika i arkusze z danymi dotyczące możliwości ich stosowania, materiały reklamowe drukowane oraz materiały reklamowe z papieru lub z tektury, papeteria; zdjęcia; mapy; plakaty, **35** usługi reklamowe, w tym zbieranie reklam w celu umieszczenia ich w Internecie w formie stron internetowych, rozpowszechnianie materiałów reklamowych; reklama radiowa i telewizyjna; reklama za pośrednictwem mediów elektronicznych i telekomunikacyjnych; usługi promocyjne oraz usługi marketingowe, usługi doradcze i konsultacyjne dotyczące reklamy i mediów, organizowanie i obsługa aukcji, systematyzacja i kompilacja informacji w komputerowych bazach danych, zarządzanie zbiorami elektronicznymi, wyszukiwanie informacji dla osób trzecich w bazach danych, pośrednictwo handlowe, w tym w handlu samochodami; usługi w dziedzinie badania mediów, publikacja tekstów reklamowych, informacja handlowa, oferowanie w sklepach internetowych różnorodnych towarów takich jak: surowce i produkty do celów przemysłowych, leki, pojazdy, maszyny, narzędzia, sprzęt AGD, sprzęt komputerowy i telekomunikacyjny, sprzęt elektroniczny dla gospodarstwa domowego, artykuły wyposażenia domu oraz przybory i naczynia kuchenne, sprzęt sportowy, turystyczny i rekreacyjny, nośniki danych zapisane i bez zapisu, gry i zabawki, artykuły dla dzieci, artykuły dekoracyjne, odzież i akcesoria odzieżowe, obuwie i nakrycia głowy, produkty spożywcze i napoje, wyroby alkoholowe i tytoniowe, biżuteria, publikacje drukowane; przetwarzanie danych, **36** usługi finansowe, analizy i zestawienia finansowe, usługi informacyjne dotyczące finansów, usługi w zakresie handlu papierami wartościowymi, handel nieruchomościami oraz pośrednictwo ubezpieczeniowe; sponsorowanie, **37** usługi w zakresie instalacji sprzętu komputerowego oraz sprzętu telekomunikacyjnego, naprawy oraz konserwacja sprzętu komputerowego i sprzętu telekomunikacyjnego, informacja o naprawach, **38** usługi telekomunikacyjne w zakresie transmisji dźwięku, obrazu, dokumentów i danych również drogą elektroniczną, kablową, bezprzewodową i satelitarną; nadawanie programów radiowych i telewizyjnych za pośrednictwem Internetu, przez satelity i bezprzewodowo, transmisje strumieniowe audio i wideo, łączność za pośrednictwem terminali komputerowych; usługi poczty elektronicznej, usługi chat room i ogłoszeń elektronicznych (bulletin boards), usługi wyszukiwarki internetowej, umożliwianie dostępu do sieci telekomunikacyjnych i komputerowych, umożliwianie dostępu do komputerowych baz danych, łączność bezprzewodowa, usługi agencji informacyjnych, wypożyczanie sprzętu telekomunikacyjnego; zbieranie i rozpowszechnianie za pośrednictwem Internetu wiadomości i aktualności oraz informacji tekstowych, graficznych, dźwiękowych lub audiowizualnych z zakresu wiadomości bieżących, hobby, edukacji, rozrywki i sportu; usługi portalu internetowego obejmujące takie usługi świadczone przez portal internetowy, jak: przesyłanie za pośrednictwem Internetu informacji tekstowych, obrazowych i dźwiękowych z zakresu wiadomości bieżących, hobby, rozrywki i sportu, obsługa internetowych forów dyskusyjnych, obsługa komunikatorów internetowych; usługi w zakresie przekazu wydawnictw prasowych za pomocą sieci telekomunikacyjnych, sieci komputerowych, łączy satelitarnych oraz innych środków łączności, **39** usługi pośrednictwa turystycznego w zakresie organizowania podróży, rezerwacji miejsc na podróż, organizowania rejsów wycieczkowych; magazynowanie dokumentów i zbiorów informatycznych, informacja turystyczna, informacja o wypożyczaniu pojazdów, informacja sportowa, **41** usługi edukacyjne, organizowanie i prowadzenie spotkań, konferencji, wykładów, warsztatów, seminariów i sympozjów na temat danych komputerowych oraz sprzętu komputerowego, oprogramowania komputerowego i Internetu oraz prowadzenie szkoleń w zakresie projektowania, rozbudowywania, instalacji, stosowania, konserwacji i napraw programów komputerowych, baz danych oraz sprzętu do przetwarzania tekstów i sprzętu komputerowego; prezentacja wiadomości, tekstów i danych zawierających obrazy, grafikę, dźwięk, tekst lub treści audio-wizualne dla

celów edukacyjnych lub rozrywkowych; publikacja tekstów innych niż reklamowe, publikacje elektroniczne on-line, fotoreportaż, dostarczanie rozrywki za pośrednictwem Internetu, w tym gier on-line, filmów, muzyki oraz programów sportowych i kulturalnych, informacja o rozrywce, edukacji, hobby, w tym z dziedziny nauki, techniki, edukacji, sportu, kultury i rozrywki, informacja o sporcie, kulturze i zagadnieniach dotyczących stylu życia; produkcja, obsługa i prezentacja konkursów, zawodów, gier i quizów dla celów edukacyjnych i rozrywkowych; usługi elektronicznych zbiorów bibliotecznych, **42** usługi komputerowe, w tym usługi w zakresie instalacji oprogramowania komputerowego oraz programowanie komputerowe, programowanie systemów komputerowych, administrowanie serwerami komputerowymi, tworzenie i konserwacja stron internetowych dla osób trzecich, projektowanie internetowych stron własnych osób trzecich, umieszczanie i utrzymywanie na własnych serwerach witryn internetowych osób trzecich (hosting), tworzenie indeksów informacji, witryn i innych źródeł dostępnych w sieciach komputerowych, komputerowe zabezpieczanie przeciwwirusowe i antyspamowe, zabezpieczanie systemów teleinformatycznych przed nieupoważnionym dostępem, projektowanie, rozbudowywanie i uaktualnianie sprzętu komputerowego i oprogramowania komputerowego, konserwacja oprogramowania komputerowego, czasowe udostępnianie on-line oprogramowania komputerowego, informacja on-line dotycząca komputerów, oprogramowania komputerowego, nauki i techniki; wyszukiwanie danych w bazach danych, obejmujące również usługi wyszukiwarki internetowej w zakresie wyszukiwania danych w bazach danych; zbieranie i rozpowszechnianie danych z baz danych, wyszukiwanie i rozpowszechnianie informacji z baz danych dla osób trzecich; prowadzenie i udostępnianie serwisów internetowych umożliwiających samoprezentację oraz komunikację, konwersację i wymianę poglądów pomiędzy osobami trzecimi, a także umożliwiających udostępnianie i przechowywanie przez osoby trzecie tekstów, informacji, danych lub plików elektronicznych zawierających obrazy, grafikę, dźwięk, tekst lub treści audiowizualne, **45** usługi pośrednictwa w zawieraniu znajomości przez Internet, umożliwianie samoprezentacji w celu nawiązania kontaktów towarzyskich (social networking) w Internecie.

(111) **242350** (220) 2010 01 18 (210) 365174
 (151) 2011 11 21 (441) 2010 04 26
 (732) HAPPYHOURS Ewa Glińska, Warszawa, PL.
 (540)



Kolor znaku: szary, pomarańczowy, niebieski, zielony
 (531) 27.5.1, 29.1.15
 (510), (511) **41** wykonywanie tłumaczeń.

(111) **242351** (220) 2010 01 26 (210) 365476
 (151) 2011 11 21 (441) 2010 05 10
 (732) DRUMET Liny i Druty Spółka z ograniczoną odpowiedzialnością, Włocławek, PL.
 (540)



Kolor znaku: szary, granatowy
 (531) 26.4.2, 27.5.1, 27.7.1, 29.1.12
 (510), (511) **06** liny i druty z metali nieszlachetnych.

(111) **242352** (220) 2010 02 01 (210) 365775
 (151) 2011 11 03 (441) 2010 05 10
 (732) EKO HOLDING Spółka Akcyjna, Wrocław, PL.
 (540)



Kolor znaku: biały, zielony, czerwony

(531) 26.2.1, 27.5.1, 29.1.13
 (510), (511) **29** mięso, ryby, drób, dziczyzna; ekstrakty mięsne; konserwowane, mrożone, suszone i gotowane owoce i warzywa; galaretki, dżemy, kompoty; jaja, mleko, produkty mleczne; oleje i tłuszcze jadalne, **30** kawa, herbata, kakao, cukier, ryż, tapioka, sago, kawa nie-naturalna, chleb, wyroby cukiernicze i słodczyce, lody; miód, melasa (syropy); drożdże, proszek do pieczenia; sól, musztarda; ocet, sosy (przyprawy); przyprawy; lód, **32** piwo; wody mineralne i gazowane oraz inne napoje bezalkoholowe; napoje owocowe i soki owocowe; syropy i inne preparaty do produkcji napojów.

(111) **242353** (220) 2010 03 10 (210) 367557
 (151) 2011 11 21 (441) 2010 06 21
 (732) FoodCare Spółka z ograniczoną odpowiedzialnością, Zabierzów, PL.
 (540) KARMELEK
 (510), (511) **30** ciasta, ciastka, ciasto w proszku, produkty cukiernicze.

(111) **242354** (220) 2010 04 20 (210) 369316
 (151) 2011 10 21 (441) 2010 08 02
 (732) Alert Media Communications Spółka z ograniczoną odpowiedzialnością, Warszawa, PL.
 (540) Akademia Sztuk Komunikacji
 (510), (511) **35** usługi public relations, **41** usługi edukacyjne, usługi nauczania praktycznego, organizowanie i prowadzenie zjazdów, usługi pisanie tekstów innych niż reklamowe, usługi publikowania książek i periodyków on-line, nagrywanie filmów na taśmach wideo.

(111) **242355** (220) 2010 04 21 (210) 369408
 (151) 2011 09 19 (441) 2010 08 02
 (732) Zakład Przetwórstwa Mleczarskiego DOMINIK Spółka z ograniczoną odpowiedzialnością, Dąbrowa, PL.
 (540)



Kolor znaku: biały, granatowy, niebieski

(531) 1.15.15, 11.3.3, 24.17.5, 27.5.1, 29.1.13
 (510), (511) **16** opakowania kartonowe lub papierowe, **21** opakowania z tworzyw sztucznych, **29** śmietana, **35** oferowanie w celu sprzedaży w sklepach i hurtowniach śmietany oraz opakowań kartonowych i z tworzyw sztucznych.

(111) **242356** (220) 2010 05 25 (210) 370779
 (151) 2011 11 22 (441) 2010 08 30
 (732) PHARMA-C-FOOD SPÓŁKA Z OGRANICZONĄ ODPOWIEDZIALNOŚCIĄ, Niepołomice, PL.
 (540) MY FRIEND

(510), (511) **03** detergenty inne niż używane w procesach produkcyjnych oraz inne niż do celów medycznych, kosmetyki dla zwierząt, maści do celów kosmetycznych dla zwierząt, preparaty do mycia zwierząt domowych, skrobia do nadawania połysku sierści zwierząt, szampony dla zwierząt domowych, preparaty do prania, **05** preparaty bakteriobójcze do celów weterynaryjnych, preparaty chemiczne do celów weterynaryjnych, środki do niszczenia robactwa, środki odstraszające insekty dla psów, obroże przeciwpasożytnicze dla zwierząt, środki do odstraszania owadów, środki do tępienia pasożytów u zwierząt, środki dezynfekcyjne do mycia zwierząt, środki do odświeżania i dezynfekcji pomieszczeń i legowisk zwierząt, środki do odświeżania powietrza w pomieszczeniach z neutralizatorami przykrych zapachów, w szczególności pochodzenia zwierzęcego.

(111) **242357** (220) 2010 05 26 (210) 370784
(151) 2011 11 22 (441) 2010 08 30
(732) CT-CARD LINK Spółka z ograniczoną odpowiedzialnością, Warszawa, PL.

(540) AquaCode

(510), (511) **01** preparaty do kondycjonowania wody w obiegach przemysłowych.

(111) **242358** (220) 2010 05 26 (210) 370785
(151) 2011 11 22 (441) 2010 08 30
(732) CT-CARD LINK Spółka z ograniczoną odpowiedzialnością, Warszawa, PL.

(540) Eloan

(510), (511) **03** preparaty do czyszczenia i konserwacji skóry.

(111) **242359** (220) 2010 05 25 (210) 370786
(151) 2011 09 16 (441) 2010 08 30
(732) Paweł Oniśk, Wólka Kosowska, PL.
(540)



Kolor znaku: niebieski, czerwony, biały, jasnoniebieski

(531) 24.15.1, 26.4.2, 27.5.1, 29.1.13

(510), (511) **25** artykuły odzieżowe, obuwie, nakrycia głowy, czapki, berety, chusty, fulardy, rękawiczki, rękawiczki z jednym palcem, szale, szaliki, swetry, T-shirty, bluzy, bluzki, spodnie, spódnice, skarpetki, pulowery, kamizelki, podkoszulki, daszki do czapek, kurtki wełniane lub futrzane z kapturem, kaptury, bezrękawniki, **35** reklama, usługi reklamowe, publikowanie tekstów reklamowych i sloganów reklamowych, reklama prasowa, reklama telewizyjna, rozpowszechnianie materiałów reklamowych, zakup powierzchni reklamowych w prasie oraz czasu antenowego w radiu i telewizji, wypożyczanie materiałów reklamowych, reklama multimedialna, usługi prowadzenia sklepów w zakresie sprzedaży artykułów odzieżowych, zarządzanie w działalności handlowej, administrowanie działalności handlowej prace biurowe, wszelka reklama z użyciem następujących nośników: papier, folia metalowa, folie z tworzyw sztucznych, kompozycje w/w nośników.

(111) **242360** (220) 2010 05 31 (210) 371010
(151) 2011 10 13 (441) 2010 09 13
(732) IKS-2 MUCHA, WITEK Spółka Jawna, Mikołów, PL.
(540)



Kolor znaku: czarny, szary, biały, jasnoszary

(531) 2.7.1, 18.1.21, 27.5.1, 29.1.13

(510), (511) **12** foteliki bezpieczeństwa dla dzieci do pojazdów, wózki dziecięce głębokie, wózki dziecięce spacerowe, siedzenia do pojazdów, pokrycia wózków dziecięcych.

(111) **242361** (220) 2010 06 11 (210) 371456
(151) 2011 11 21 (441) 2010 09 13

(732) Przedsiębiorstwo Farmaceutyczne LEK-AM

Spółka z ograniczoną odpowiedzialnością, Zakroczym, PL.

(540) IBENAL

(510), (511) **05** produkty farmaceutyczne, leki, środki dietetyczne dla celów medycznych.

(111) **242362** (220) 2010 06 21 (210) 371774
(151) 2011 11 08 (441) 2010 09 27

(732) PRZEMYSŁAW MARJANOWSKI, Gdańsk, PL.

(540)

Kolor znaku: niebieski

(531) 27.5.1, 29.1.4

(510), (511) **36** administrowanie nieruchomości, agencje nieruchomości, wycena nieruchomości, wynajmowanie mieszkań, zarządzanie majątkiem nieruchomym, doradztwo w sprawach ubezpieczenia, usługi ubezpieczeniowe, usługi powiernicze, agencje ściągające należności, **45** usługi prawne.

(111) **242363** (220) 2010 06 26 (210) 372074
(151) 2011 11 21 (441) 2010 09 27

(732) PIWNICZANKA Zakład Butelkowania Naturalnej Wody

Mineralnej Spółdzielnia Pracy, Piwniczna Zdrój, PL.

(540) www.piwniczanka.eu

(510), (511) **32** wody mineralne i gazowane oraz inne napoje bezalkoholowe; soki i napoje owocowe i warzywne; syropy i inne preparaty do produkcji napojów.

(111) **242364** (220) 2010 06 26 (210) 372075
(151) 2011 11 21 (441) 2010 09 27

(732) PIWNICZANKA Zakład Butelkowania Naturalnej Wody

Mineralnej Spółdzielnia Pracy, Piwniczna Zdrój, PL.

(540) www.piwniczanka.com.pl

(510), (511) **32** wody mineralne i gazowane oraz inne napoje bezalkoholowe; soki i napoje owocowe i warzywne; syropy i inne preparaty do produkcji napojów.

(111) **242365** (220) 2010 06 26 (210) 372076
(151) 2011 11 21 (441) 2010 09 27

(732) PIWNICZANKA Zakład Butelkowania Naturalnej Wody

Mineralnej Spółdzielnia Pracy, Piwniczna Zdrój, PL.

(540) www.piwniczanka.pl

(510), (511) **32** wody mineralne i gazowane oraz inne napoje bezalkoholowe; soki i napoje owocowe i warzywne; syropy i inne preparaty do produkcji napojów.

(111) **242366** (220) 2010 06 28 (210) 372088
(151) 2011 11 21 (441) 2010 10 11

(732) Zakłady Chemiczne „Organika-Sarzyna” Spółka Akcyjna,

Nowa Sarzyna, PL.

(540) SAROKSYPYR

(510), (511) **01** produkty i półprodukty chemiczne dla rolnictwa, ogrodnictwa i leśnictwa, nawozy, preparaty do regulacji wzrostu roślin, **05** preparaty agrochemiczne do ochrony roślin i nasion: herbicydy, fungicydy, zoocydy i środki bakteriobójcze, preparaty biobójcze.

(111) **242367** (220) 2010 06 28 (210) 372114
(151) 2011 10 06 (441) 2010 10 11

(732) Natural Medicine Spółka z ograniczoną odpowiedzialnością, Kanie, PL.

(540)



Kolor znaku: biały, szary, zielony

(531) 5.3.4, 26.4.1, 27.5.1, 29.1.13

(510), (511) **05** preparaty do pielęgnacji zdrowia na bazie ziół, środki lecznicze wspierające leczenie, preparaty farmaceutyczne na bazie ziół, suplementy diety do celów medycznych, preparaty homeopatyczne, preparaty medyczne w postaci lizaków do celów medycznych, dietetyczna żywność przystosowana do celów medycznych, preparaty podnoszące odporność organizmu, preparaty z mikroelementami dla ludzi, środki dietetyczne przeznaczone do odchudzania, preparaty medyczne przeznaczone do odchudzania, preparaty witaminowe, preparaty do celów niemedycznych, **30** suplementy diety do celów niemedycznych, środki spożywcze zawierające preparaty ziołowe, wyciągi ziołowe, witaminy lub mikroelementy, słodczyce, cukierki, lizaki, landrynki, pastylki do ssania-cukierki, **35** usługi w zakresie prowadzenia hurtowni i sklepów, sklepów detalicznych i sklepu internetowego w zakresie: preparaty do pielęgnacji zdrowia na bazie ziół, środki lecznicze wspierające leczenie, preparaty farmaceutyczne na bazie ziół, suplementy diety do celów medycznych, preparaty homeopatyczne, preparaty medyczne w postaci lizaków do celów medycznych, dietetyczna żywność przystosowana do celów medycznych, preparaty podnoszące odporność organizmu, preparaty z mikroelementami dla ludzi, środki dietetyczne przeznaczone do odchudzania, preparaty medyczne przeznaczone do odchudzania, preparaty witaminowe, suplementy diety do celów niemedycznych, środki spożywcze zawierające preparaty ziołowe, wyciągi ziołowe, witaminy, mikroelementy, kosmetyki.

(111) **242368** (220) 2010 06 28 (210) 372122

(151) 2011 10 06 (441) 2010 10 11

(732) Natural Medicine Spółka z ograniczoną odpowiedzialnością, Kanie, PL.

(540)



Kolor znaku: szary, biały, zielony

(531) 5.3.11, 26.4.16, 27.5.1, 29.1.13

(510), (511) **05** preparaty do pielęgnacji zdrowia na bazie ziół, środki lecznicze wspierające leczenie, preparaty farmaceutyczne na bazie ziół, suplementy diety do celów medycznych, preparaty homeopatyczne, preparaty medyczne w postaci lizaków do celów medycznych, dietetyczna żywność przystosowana do celów medycznych, preparaty podnoszące odporność organizmu, preparaty z mikroelementami dla ludzi, środki dietetyczne przeznaczone do odchudzania, preparaty medyczne przeznaczone do odchudzania, preparaty witaminowe, **30** suplementy diety do celów niemedycznych, środki spożywcze zawierające preparaty ziołowe, wyciągi ziołowe, witaminy lub mikroelementy, słodczyce, cukierki, lizaki, landrynki, pastylki do ssania-cukierki, **35** usługi w zakresie prowadzenia hurtowni i sklepów, sklepów detalicznych i sklepu internetowego w zakresie: preparaty do pielęgnacji zdrowia na bazie ziół, środki lecznicze wspierające leczenie, preparaty farmaceutyczne na bazie ziół, suplementy diety do celów medycznych, preparaty homeopatyczne, preparaty medyczne w postaci lizaków do celów medycznych, dietetyczna żywność przystosowana do celów medycznych, preparaty podnoszące odporność organizmu, preparaty z mikroelementami dla ludzi, środki dietetyczne przeznaczone do odchudzania, preparaty medyczne przeznaczone do odchudzania, preparaty witaminowe, suplementy diety do celów niemedycznych, środki spożywcze zawierające preparaty ziołowe, wyciągi ziołowe, witaminy, mikroelementy, kosmetyki.

(111) **242369** (220) 2010 07 01 (210) 372261

(151) 2011 11 21 (441) 2010 10 11

(732) Paweł Kwiatkowski, Katowice, PL.

(540) TITANUS VIRTUS

(510), (511) **41** tresura zwierząt, usługi fotograficzne ujęte w tej klasie, usługi fotoreportaży, **44** usługi hodowli zwierząt, usługi hodowli psów.

(111) **242370** (220) 2010 07 05 (210) 372356

(151) 2011 11 17 (441) 2010 10 11

(732) Wisłok Inwestycje Spółka z ograniczoną odpowiedzialnością, Rzeszów, PL.

(540)



Kolor znaku: szary, zielony, niebieski

(531) 9.1.10, 26.11.1, 26.11.13, 27.5.1, 29.1.13

(510), (511) **36** usługi ubezpieczeniowe, usługi finansowe, usługi bankowe, usługi związane z majątkiem nieruchomym, **37** usługi budowlane, usługi w zakresie naprawy budynków, usługi instalacyjne, **42** usługi inżynierskie w zakresie ocen, opinii, badań oraz sporządzania raportów na polu naukowym i technologicznym.

(111) **242371** (220) 2010 07 05 (210) 372357

(151) 2011 11 17 (441) 2010 10 11

(732) CBT POLSKA Spółka z ograniczoną odpowiedzialnością, Bydgoszcz, PL.

(540)



Kolor znaku: czerwony, biały, ciemnoszary

(531) 26.1.1, 26.11.3, 27.5.1, 29.1.13

(510), (511) **01** produkty chemiczne przeznaczone dla przemysłu, jak również rolnictwa, ogrodnictwa i leśnictwa; kleje (spoiwa) przeznaczone dla przemysłu, **02** środki zapobiegające korozji i zabezpieczające drewno.

(111) **242372** (220) 2010 07 05 (210) 372363

(151) 2011 11 17 (441) 2010 10 11

(732) „WOMAR” Maria Krawczyk, Częstochowa, PL.

(540)



Kolor znaku: czerwony

(531) 27.5.1, 29.1.1

(510), (511) **12** wózki dziecięce głębokie i spacerowe, samochodowe foteliki do przewozu dzieci, akcesoria do wózków dziecięcych, to jest: śpiworki, gondole, pokrowce przeciwdeszczowe, bagażniki, pokrycia wózków dziecięcych, **18** nosidełka dla niemowląt, nosidełka do noszenia dzieci przodem do rodzica lub na plecach rodzica, nosidełka do noszenia dziecka w pozycji leżącej, parasolki, plecaki, plecaki dla dzieci, torby na zakupy, torby na kółkach, torby przytracane do pasa, torby podróżne na ubrania, **20** krzeselka do karmienia dzieci, łóżeczka dziecięce, łóżeczka turystyczne dla dzieci, leżaki dla dzieci, **24** pledy, poduszki, prześcieradła, śpiwory, **25** bielizna osobista dla dzieci, chusty, majtki dziecięce, kąpielówki, kombinezony dla dzieci, obuwie dla dzieci, nakrycia głowy dla dzieci, daszki do czapek, odzież dla dzieci, osłony przed słońcem, piżamy dla dzieci, płaszcze kąpielowe dla dzieci, stroje plażowe dla dzieci, śliniaczki nie papierowe, szelki, szlafroki dla dzieci, wyprawka dziecięca.

(111) **242373** (220) 2010 07 05 (210) 372408

(151) 2011 10 11 (441) 2010 10 11

(732) P.U.H. „BJ PRODUCTS” Beata Jatkowska, Koziegłowy, PL.

(540)



BJ
PRODUCTS

Kolor znaku: czarny, bordowy

(531) 27.5.1, 29.1.12

(510), (511) **01** dodatki do żywności dla przemysłu spożywczego, dodatki do żywności dla przemysłu mięsnego, rybnego oraz dla producentów dań gotowych, sosów, przypraw i przekąsek-w postaci mieszanek aromatyzujących i/lub smakowych i/lub funkcjonalnych i/lub konserwujących i/lub stabilizujących; preparaty funkcjonalne, kompletne solanki funkcjonalne, białka funkcjonalne, środki wspomagające kutowanie i emulgowanie; produkty chemiczne do konserwowania żywności; emulgatory, zagęstniki, środki spulchniające do żywności, wzmacniacze smaku i zapachu do żywności, przeciwutleniacze i konserwanty do żywności, mieszanki pekujące do żywności, stabilizatory do żywności, hydrokoloidy, karagen, preparaty karagenowe, środki smakowe do żywności, enzymy; środki funkcjonalne m.in.: mieszaniny stabilizatorów, zagęstników i innych środków ułatwiających produkcję artykułów spożywczych, jako dodatki do żywności dla przemysłu spożywczego; produkty chemiczne przeznaczone dla przemysłu, **02** barwniki, pigmenty i koloranty do żywności, **29** kazeina do celów spożywczych, żelatyna, alginiany; pektyny, środki żelujące do celów spożywczych, preparaty do produkcji bulionu, jaja w proszku, klej rybi do środków spożywczych, zagęszczacze do żywności, ekstrakty mięsne, proteiny spożywcze, podpuszczka, zioła ogrodowe konserwowane, obsypki do żywności na bazie produktów z tej klasy; mięso, ryby, drób, dziczyzna; ekstrakty mięsne; konserwowane, mrożone i gotowane owoce i warzywa; galaretki, dżemy, kompoty; jaja, mleko, produkty mleczne; oleje i tłuszcze jadalne, **30** aromaty do żywności, kompozycje zapachowe do żywności, aromaty do ciast, napojów, ciasto w proszku, enzymy do ciast, esencje do artykułów żywnościowych, glukoza do celów spożywczych, gluten do celów spożywczych, sól do konserwowania żywności, sól do celów spożywczych, środki wiążące do lodów, lody w proszku, esencje do artykułów żywnościowych, mieszanki przyprawowe, obsypki do żywności na bazie produktów z tej klasy, marynaty, ekstrakty przypraw, preparaty przyprawowe, mieszanki aromatyczno-smakowe (mieszaniny przypraw, aromatów i ekstraktów) do żywności; kawa, herbata, kakao, cukier, ryż, tapioka, sago, kawa nienaturalna; mąka i produkty zbożowe, chleb, wyroby cukiernicze i słodczyce, lody; miód, melasa (syropy); drożdże, proszek do pieczenia; sól, musztarda; ocet, sosy (przyprawy); przyprawy; lód, **35** sprzedaż w sklepach, hurtowniach oraz za pośrednictwem Internetu (sprzedaż on-line), sprzedaż wysyłkowa i katalogowa, sprzedaż bezpośrednia dla producentów żywności następujących towarów: dodatki spożywcze do żywności, dodatki do żywności dla przemysłu spożywczego, dodatki do żywności dla przemysłu mięsnego, rybnego oraz dla producentów dań gotowych, sosów, przypraw i przekąsek, mieszanki do żywności: aromatyzujące, smakowe, funkcjonalne, konserwujące, stabilizujące, preparaty funkcjonalne, kompletne solanki funkcjonalne, białka funkcjonalne, środki wspomagające kutowanie i emulgowanie, produkty chemiczne do konserwowania żywności, emulgatory, zagęstniki, środki spulchniające do żywności, wzmacniacze smaku i zapachu do żywności, przeciwutleniacze i konserwanty do żywności, mieszanki pekujące do żywności, stabilizatory do żywności, hydrokoloidy, karagen, preparaty karagenowe, środki smakowe do żywności, enzymy, środki funkcjonalne m.in.: mieszaniny stabilizatorów, zagęstników i innych środków ułatwiających produkcję artykułów spożywczych, jako dodatki do żywności dla przemysłu spożywczego, produkty chemiczne przeznaczone dla przemysłu, barwniki, pigmenty i koloranty do żywności, kazeina do celów spożywczych, żelatyna, alginiany, pektyny, środki żelujące do celów spożywczych, preparaty do produkcji bulionu, jaja w proszku, klej rybi do środków spożywczych, zagęszczacze do żywności, ekstrakty mięsne, proteiny spożywcze, podpuszczka, zioła ogrodowe konserwowane, obsypki do żywności, mięso, ryby, drób, dziczyzna,

ekstrakty mięsne, konserwowane, mrożone, suszone i gotowane owoce i warzywa, galaretki, dżemy, kompoty, jaja, mleko, produkty mleczne, oleje i tłuszcze jadalne, aromaty do żywności, kompozycje zapachowe do żywności, aromaty do ciast, napojów, ciasto w proszku, enzymy do ciast, esencje do artykułów żywnościowych, glukoza do celów spożywczych, gluten do celów spożywczych, sól do konserwowania żywności, sól do celów spożywczych, środki wiążące do lodów, lody w proszku, esencje do artykułów żywnościowych, mieszanki przyprawowe, marynaty, ekstrakty przypraw, preparaty przyprawowe, mieszanki aromatyczno-smakowe (mieszaniny przypraw, aromatów i ekstraktów) do żywności, kawa, herbata, kakao, cukier, ryż, tapioka, sago, kawa nienaturalna, mąka i produkty zbożowe, chleb, wyroby cukiernicze i słodczyce, lody, miód, melasa (syropy), drożdże, proszek do pieczenia, sól, musztarda, ocet, sosy (przyprawy), przyprawy, lód; usługi reklamowe, rozpowszechnianie materiałów reklamowych, promocja sprzedaży, dostarczanie informacji handlowej, prezentacja oferty handlowej w Internecie, organizowanie giełd, aukcji, przetargów, organizowanie pokazów towarów, targów oraz wystaw w celach handlowych, reklamowych lub promocyjnych.

(111) **242374** (220) 2010 07 06 (210) 372425

(151) 2011 11 17 (441) 2010 10 11

(732) Przedsiębiorstwo Farmaceutyczne LEK-AM

Spółka z ograniczoną odpowiedzialnością, Zakroczym, PL.

(540) ASPIRENAL

(510), (511) **05** produkty farmaceutyczne; leki; środki dietetyczne dla celów medycznych.(111) **242375** (220) 2010 07 15 (210) 372831

(151) 2011 11 21 (441) 2010 10 25

(732) LOGMASTER SPÓŁKA Z OGRANICZONĄ

ODPOWIEDZIALNOŚCIĄ, Radzymin, PL.

(540)



Kolor znaku: pomarańczowy, granatowy

(531) 24.15.1, 26.4.2, 27.5.1, 29.1.12

(510), (511) **35** doradztwo w zakresie organizowania i prowadzenia działalności gospodarczej, **36** usługi celne, usługi agencji celnej, **39** magazynowanie, spedycja, transport, wynajmowanie magazynów.(111) **242376** (220) 2010 07 19 (210) 372972

(151) 2011 11 21 (441) 2010 10 25

(732) Puratos Polska Spółka z ograniczoną odpowiedzialnością,

Kostrzyn, PL.

(540)



Kolor znaku: brązowy, beżowy

(531) 5.7.2, 7.1.8, 7.1.13, 26.1.1, 26.2.3, 27.5.1, 29.1.12

(510), (511) **30** chleb.(111) **242377** (220) 2010 07 19 (210) 372998

(151) 2011 10 12 (441) 2010 10 25

(732) OLEOFARM S.C. Marek Chrzanowski, Leszek Stanecki,

Pietrzykowiec, PL.

(540)



Kolor znaku: pomarańczowy, biały, czerwony, niebieski, jasnozielony

(531) 3.1.14, 3.1.24, 27.5.1, 29.1.15

(510), (511) **05** substancje dietetyczne do celów leczniczych, preparaty witaminowo-mineralne, leki medyczne i wzmacniające, dodatki odżywcze do celów leczniczych, preparaty, tabletki i kapsułki witaminowe z olejami, ekstraktami roślinnymi i ziołowymi; mineralne dodatki do żywności o działaniu leczniczym, wzmacniające, uodparniające, zapobiegające oraz odżywcze preparaty dla niemowląt oraz dzieci do celów leczniczych; suplementy odżywcze płynne, w proszku i zawiesinie z ekstraktami roślinnymi do celów leczniczych; produkty żywnościowe dla celów zdrowotnych z udziałem olei leczniczych, alg, witamin i minerałów; cukierki pastylki do celów farmaceutycznych; suplementy diety do celów leczniczych z witaminą D, **29** odżywki z olejem lnianym, rybim i witaminami do celów spożywczych, koncentraty i odżywki wysokobiałkowe wzbogacone olejem z alg i witaminami, **30** cukierki, słodycze i pastylki.

(111) **242378** (220) 2010 07 26 (210) 373347

(151) 2011 11 22 (441) 2010 11 08

(732) IŁAWSKIE CENTRUM KULTURY, Iława, PL.

(540) MIĘDZYNARODOWY FESTIWAL JAZZU TRADYCYJNEGO OLD JAZZ MEETING

(510), (511) **09** dyski kompaktowe audio-video, dyski kompaktowe CD-ROM-y, dyski magnetyczne, dyski optyczne, dyskietki, kasety wideo, kasety wideo z gramami, płyty fonograficzne, filmy jako błony nasświetlane, **16** albumy, afisze, broszury, czasopisma emblematy, foldery, fotografie, kalendarze, karty pocztowe, katalogi, koperty, książki, materiały piśmienne, notatniki, okładki, obwoluty, zeszyty, nalepki, podstawki do długopisów i ołówków, plansze, przyciski do papieru, publikacje i wydawnictwa cykliczne oraz okazjonalne, wydawnictwa albumowe, przybory do pisania, **35** usługi w zakresie reklamy i działalności informacyjnej, organizowanie wystaw w celach reklamowych, usługi reklamowe z wykorzystaniem wszystkich metod słownych, dźwiękowych oraz technik audiowizualnych, dystrybucja materiałów reklamowych takich jak: ulotki, druki, prospekty, broszury, programy, foldery, usługi promocyjne i konsultingu, zwłaszcza w zakresie muzyki, impresariat w działalności artystycznej, zarządzanie działalnością artystyczną, **41** usługi w zakresie organizowania konkursów edukacyjnych i rozrywkowych oraz festiwali, organizowanie i realizacja koncertów muzycznych, spektakli, warsztatów muzycznych i imprez plenerowych, sale koncertowe, edukacja, informacja o imprezach muzycznych, studia filmowe, produkcja programów radiowych i telewizyjnych, organizowanie konferencji, kongresów, seminariów, sympozjów, zjazdów i wykładów, organizowanie imprez rozrywkowych, artystycznych, naukowych, kulturalnych, rekreacyjnych, turystycznych i sportowych, organizowanie wystaw w celach kulturalnych i edukacyjnych, usługi agencji artystycznej, montaż programów telewizyjnych.

(111) **242379** (220) 2010 07 30 (210) 373536

(151) 2011 11 17 (441) 2010 11 08

(732) „Selena” Spółka Akcyjna, Wrocław, PL.

(540)



Kolor znaku: czerwony, niebieski, zielony, biały

(531) 26.4.9, 26.4.18, 27.5.1, 29.1.14

(510), (511) **01** spoiwa do celów przemysłowych i budowlanych, kleje do płytek standardowych na typowe podłoża, kleje do płytek gipsowych, kleje szybkowiązące do płytek, kleje z traniem do marmuru i kamienia oraz każdego rodzaju płytek na trudne podłoża, **02** farby elewacyjne: akrylowa, zolowokrzemowa z efektem katalizy, silikonowa

z efektem fotokatalizy, grunty pod farby, akrylowy, silikonowy, zolokrzemowy i pod tynk: grunty akrylowe, silikonowe, zolowe pod tynki mineralne, cienkowarstwowe, cienkowarstwowe natryskowe, tynki: mineralne, mineralne cienkowarstwowe, zolowokrzemowe, zolowokrzemowe cienkowarstwowe, silikonowe, silikonowe cienkowarstwowe; tynki dekoracyjne, **17** piany i masy z tworzyw sztucznych do izolacji, uszczelniania, montażu, wygłuszenia i klejenia rur i instalacji niskoprężnych, zaprawy klejowo-szpachlowe; do przyklejania wełny mineralnej i styropianu, do zatapiania siatki, do renowacji tynków, do systemów dociepleń.

(111) **242380** (220) 2010 07 31 (210) 373600

(151) 2011 11 22 (441) 2010 11 08

(732) EKO HOLDING Spółka Akcyjna, Wrocław, PL.

(540)



Kolor znaku: czarny, brązowy

(531) 27.5.1, 29.1.12

(510), (511) **29** mięso i jego przetwory, szynka, wędliny, ekstrakty mięsne i warzywne, podroby mięsne, konserwy mięsne i mięsno-warzywne, ryby i inne zwierzęta wodne, drób i dziczyzna w stanie surowym i przetworzonym, tłuszcze zwierzęce, bekon, słonina, smalec, sosy mięsne, garmażeryjne dania gotowe i półgotowe, pasty do kanapek, koncentraty obiadowe, buliony, rosoly, zupy, wyroby kulinarne gotowe do spożycia, konserwy drobiowe i rybne, sałatki, owoce i warzywa przetworzone: gotowane, mrożone, konserwowane i suszone, żelatyna do celów spożywczych, galaretki, konfitury, dżemy, marmolada, soki warzywne do przyrządzania potraw, sosy pomidorowe, przecier i koncentrat pomidorowy, produkty z nasion roślin strączkowych, koncentraty spożywcze, owocowe i warzywne, jaja, mleko i wyroby z mleka, masło, śmietana, sery, twaróg, kefir, jogurt, maślanka, napoje na bazie mleka, oleje i tłuszcze jadalne, bakalie, **30** kawa, namiastki kawy, napoje na bazie kawy, herbata, kakao, cukry i wyroby cukiernicze, słodycze, czekolady, wyroby czekoladowe, cukierki, ryż, mąka i preparaty zbożowe, przetwory młynarskie, pieczywo, wyroby piekarnicze, ciasta, ciastka, biszkopty, herbatniki, wafle, płatki, makaron, kasza, koncentraty deserowe, dodatki do ciast, drożdże, proszki do pieczenia, miód, lody, przyprawy, sól, musztarda, ocet, majonez, sosy, pasztety, naleśniki, pierożki, **31** produkty rolnicze i ogrodnicze, owoce runa leśnego, grzyby, świeże owoce, zioła i warzywa, nasiona, rośliny i kwiaty, bulwy, ziarna, orzechy, orzeszki, sadzonki, **32** napoje bezalkoholowe, wody mineralne i źródlane, napoje i soki owocowe, soki owocowo-warzywne, syropy i preparaty do przygotowywania napojów, **43** usługi gastronomiczne: restauracje, bary, stołówki, kawiarnie, usługi zaopatrywania w żywność i napoje, organizacja przyjęć okolicznościowych (katering).

(111) **242381** (220) 2010 08 02 (210) 373631

(151) 2011 10 11 (441) 2010 11 08

(732) Przedsiębiorstwo Nasiennictwa Ogrodniczego

i Szkółkarstwa w Ożarowie Mazowieckim Spółka Akcyjna, Ożarów Mazowiecki, PL.

(540)



Kolor znaku: jasnozielony, ciemnozielony, kremowy, czarny

(531) 3.7.21, 26.1.1, 27.5.1, 29.1.13

(510), (511) **31** pokarm dla zwierząt i ptaków, ziarno dla ptaków, nasiona i cebulki roślin uprawnych, sadzonki, rośliny.

(111) **242382** (220) 2010 08 05 (210) 373767
(151) 2011 11 21 (441) 2010 11 08
(732) LENNOX INDUSTRIES INC., Richardson, US.
(540) ENERGENCE

(510), (511) **11** dachowe urządzenia i instalacje klimatyzacyjne, grzewcze i wentylacyjne.

(111) **242383** (220) 2010 08 05 (210) 373810
(151) 2011 11 18 (441) 2010 11 08
(732) Oshee Polska Spółka z ograniczoną odpowiedzialnością, Kraków, PL.
(540)

Żyj i zwyciężaj!

(531) 24.17.1, 26.1.1, 27.5.1

(510), (511) **05** dietetyczne substancje przystosowane do celów medycznych; mineralne dodatki do żywności; dodatki odżywcze do celów leczniczych; preparaty farmaceutyczne; preparaty witaminowe; preparaty z mikroelementami dla ludzi i zwierząt; żywność dietetyczna dla celów leczniczych, **32** wody mineralne i gazowane; wody stołowe; napoje izotoniczne; napoje izotoniczne w proszku; napoje bezalkoholowe; napoje energetyzujące; preparaty do produkcji napojów; esencje do produkcji napojów; napoje i soki owocowe; soki warzywne.

(111) **242384** (220) 2010 08 11 (210) 373964
(151) 2011 10 07 (441) 2010 11 22
(732) PRZEDSIĘBIORSTWO PRODUKCYJNO-USŁUGOWO-HANDLOWE „BARBARA 1” Marek Niedźwiedź, Człuchów, PL.
(540)



Kolor znaku: biały, czarny, czerwony, jasnobrązowy, niebieski, żółty

(531) 2.3.1, 2.3.11, 2.3.25, 9.1.10, 27.5.1, 29.1.15

(510), (511) **21** przybory kuchenne i gospodarstwa domowego oraz pojemniki nie z metali szlachetnych i nie pokrywane nimi; grzebienie, gąbki, gąbki do celów domowych, gąbki toaletowe, do mycia naczyń, gąbki do mycia samochodów; zmywaki, druciaki dla gospodarstwa domowego, ircha do czyszczenia, miotły, miotłki do usuwania kurzu z mebli, moppy, kije do mioteł i mopów ściereczki do czyszczenia, ściereczki do wycierania kurzu, ścierki, ścierki i ściereczki z mikrofibry, ścierki z mikro włókna, mikro włókniny do czyszczenia i polerowania różnych powierzchni, ścierki do mycia podłóg, szmatki do czyszczenia, wiadra, zmiotki, szufelki do zbierania okruchów, **35** usługi agencji importowo-eksportowej, usługi pośrednictwa handlowego na rzecz firm krajowych i zagranicznych; zgrupowanie na rzecz osób trzecich różnych towarów pozwalające nabywcy wygodnie je oglądać i kupować hurtowniach, sklepach i na stronie internetowej wyspecjalizowanej w sprzedaży przyborów kuchennych i gospodarstwa domowego, sprzętu i artykułów do mycia czyszczenia i sprzątania; usługi marketingowe; usługi reklamowe i promocyjne, dystrybucja materiałów reklamowych, próbek i wzorów wyrobów; organizacja pokazów, targów i wystaw w celach handlowych lub reklamowych; doradztwo i pomoc w zakresie organizowania i prowadzenia działalności gospodarczej; usługi badania rynku.

(111) **242385** (220) 2010 08 16 (210) 374139
(151) 2011 10 04 (441) 2010 11 22
(732) WAWEL Spółka Akcyjna, Kraków, PL.

(540) Viola Wawel
(510), (511) **30** wyroby cukiernicze, batony, cukierki, cukierki czekoladowe, czekolada, wyroby z kakao, wyroby czekoladowe, wyroby czekoladowe na bazie orzeszków, słodczyce, galaretki, wafle, **35** zgrupowanie na rzecz osób trzecich różnych towarów obejmujących cukierki, czekolady, czekoladki, czekoladki nadziewane, batony, batony czekoladowe, ciastka, lizaki, wyroby cukiernicze pozwalające nabywcy wygodnie je oglądać i kupować w sklepach, hurtowniach oraz na stronie internetowej, marketing, rozpowszechnianie materiałów reklamowych promujących powyższe towary oraz ich reklama w środkach masowego przekazu, reklama.

(111) **242386** (220) 2010 08 16 (210) 374141
(151) 2011 10 04 (441) 2010 11 22
(732) WAWEL Spółka Akcyjna, Kraków, PL.
(540)



Kolor znaku: czarny, czerwony, złoty, biały

(531) 25.1.1, 25.1.25, 27.5.1, 29.1.14

(510), (511) **30** wyroby cukiernicze, batony, cukierki, cukierki czekoladowe, czekolada, wyroby z kakao, wyroby czekoladowe, wyroby czekoladowe na bazie orzeszków, słodczyce, galaretki, wafle, **35** zgrupowanie na rzecz osób trzecich różnych towarów obejmujących cukierki, czekolady, czekoladki, czekoladki nadziewane, batony, batony czekoladowe, ciastka, lizaki, wyroby cukiernicze pozwalające nabywcy wygodnie je oglądać i kupować w sklepach, hurtowniach oraz na stronie internetowej, marketing, rozpowszechnianie materiałów reklamowych promujących powyższe towary oraz ich reklama w środkach masowego przekazu, reklama.

(111) **242387** (220) 2010 08 16 (210) 374143
(151) 2011 10 04 (441) 2010 11 22
(732) WAWEL Spółka Akcyjna, Kraków, PL.
(540)



Kolor znaku: granatowy, biały, czerwony, czarny, szary, niebieski, różowy, pomarańczowy, zielony, ciemnoczerwony

(531) 2.7.12, 2.9.1, 3.13.1, 25.1.1, 25.3.1, 26.11.3, 27.5.1, 29.1.15

(510), (511) **30** wyroby cukiernicze, batony, cukierki, cukierki czekoladowe, czekolada, wyroby z kakao, wyroby czekoladowe, wyroby czekoladowe na bazie orzeszków, słodczyce, galaretki, wafle, **35** zgrupowanie na rzecz osób trzecich różnych towarów obejmujących cukierki, czekolady, czekoladki, czekoladki nadziewane, batony, batony czekoladowe, ciastka, lizaki, wyroby cukiernicze pozwalające nabywcy wygodnie je oglądać i kupować w sklepach, hurtowniach oraz na stronie internetowej, marketing, rozpowszechnianie materiałów reklamowych promujących powyższe towary oraz ich reklama w środkach masowego przekazu, reklama.

(111) **242388** (220) 2010 08 17 (210) 374296
 (151) 2011 09 29 (441) 2010 11 22
 (732) „Malwa” Tea Wojciech Fabisiak, Lubiszyn, PL.
 (540)



Kolor znaku: zielony, beżowy, biały, czarny, ciemnozielony, jasnozielony, czerwony, żółty

(531) 1.15.15, 5.3.11, 5.3.16, 9.1.10, 11.3.14, 26.1.1, 26.1.2, 26.11.1, 27.5.1, 29.1.15
 (510), (511) **05** herbata lecznicza, napoje lecznicze, zioła lecznicze, nalewki z ziół do celów leczniczych, wyciągi z ziół do celów leczniczych, zioła lecznicze, zioła suszone dla celów leczniczych, mieszanki ziołowe do celów leczniczych, **30** herbata, herbata mrożona, herbata owocowa, herbata ziołowa, herbata instant, kawa, kawa zbożowa, preparaty roślinne zastępujące kawę, **35** usługi handlu detalicznego i/lub hurtowego dla osób trzecich w zakresie ziół, ziół leczniczych, herbat ziołowych, ziół suszonych, herbat, kompozycji ziół i owoców, herbat owocowych, mieszanek herbat, kompozycji herbat, **39** konfekcjonowanie i pakowanie ziół, konfekcjonowanie i pakowanie herbat, konfekcjonowanie i pakowanie mieszanek ziołowych, owoców, warzyw.

(111) **242389** (220) 2010 08 18 (210) 374298
 (151) 2011 09 29 (441) 2010 11 22
 (732) POLSKIE STOWARZYSZENIE MENEDŻERÓW LOGISTYKI,
 Warszawa, PL.
 (540) PL-ZAK

(510), (511) **16** wydawnictwa z zakresu wiedzy logistycznej, **35** doradztwo w zakresie zarządzania logistycznego; promowanie dobrych praktyk biznesowych poprzez tworzenie i rozpowszechnianie materiałów promujących innowacje z zakresu marketingu, ochrony środowiska, zarządzania zasobami ludzkimi; organizowanie wystaw promocyjnych i reklamowych z zakresu logistyki, **41** organizowanie i obsługa seminariów, konferencji, kongresów, sympozjów, zjazdów, spotkań, warsztatów, szkoleń z zakresu wiedzy logistycznej; organizowanie konkursów z zakresu wiedzy logistycznej; organizowane forum logistycznego dotyczącego wymiany poglądów, doświadczeń i wiedzy w zakresie zarządzania logistycznego; organizowanie forum zarządzania zakupami i zaopatrzeniem oraz zarządzania bazą dostawców; udzielanie pomocy w nawiązywaniu współpracy z organizacjami logistycznymi; publikowanie tekstów z zakresu logistyki.

(111) **242390** (220) 2010 08 19 (210) 374360
 (151) 2011 11 21 (441) 2010 11 22
 (732) THEMAR IMPORT-EKSPORT Spółka z ograniczoną odpowiedzialnością, Warszawa, PL.
 (540) DELTHRINA

(510), (511) **05** preparaty do zwalczania owadów, środki do tępienia i do odstraszania owadów i wszelkich szkodników, lepy na muchy, herbicydy.

(111) **242391** (220) 2010 08 19 (210) 374361
 (151) 2011 11 21 (441) 2010 11 22
 (732) THEMAR IMPORT-EKSPORT Spółka z ograniczoną odpowiedzialnością, Warszawa, PL.
 (540) CYFLOK

(510), (511) **05** preparaty do zwalczania owadów, środki do tępienia i do odstraszania owadów i wszelkich szkodników, lepy na muchy, herbicydy.

(111) **242392** (220) 2010 08 24 (210) 374529
 (151) 2011 11 21 (441) 2010 12 06
 (732) Międzynarodowe Targi Poznańskie Spółka z ograniczoną odpowiedzialnością, Poznań, PL.
 (540)



Kolor znaku: czarny, szary

(531) 16.3.13, 27.5.1, 29.1.12

(510), (511) **35** organizacja wystaw w celach handlowych lub reklamowych, **41** organizacja wystaw z dziedziny kultury lub edukacji.

(111) **242393** (220) 2010 08 24 (210) 374563
 (151) 2011 09 29 (441) 2010 12 06
 (732) ITI Neovision Spółka z ograniczoną odpowiedzialnością,
 Warszawa, PL.
 (540)



Kolor znaku: czarny, szary, biały, niebieski, czerwony

(531) 16.3.1, 27.5.1, 29.1.15

(510), (511) **03** kosmetyki, wyroby perfumeryjne, środki myjące, czyszczące i piorące, **09** programy telewizyjne, filmy, audycje radiowe, nagrania dźwięku, obrazu i filmowe utrwalone w formie zapisanej taśmy filmowej, taśmy video, taśmy magnetycznej, dysków optycznych, w zapisie cyfrowym, w formacie elektronicznym, w wersji przystosowanej do odtwarzania w komputerach multimedialnych, w odtwarzaczach CD, DVD, zapisane nośniki obrazu i dźwięku, gry komputerowe, interaktywne gry komputerowe, urządzenia do nagrywania, zapisywania, odtwarzania i reprodukcji dźwięku, obrazu, informacji i zapisu filmowego w formie analogowej i cyfrowej, elektryczna i elektroniczna aparatura służąca do odbioru przekazu satelitarne, naziemnego, kablowego i światłowodowego, urządzenia służące do przesyłania, przekształcania, wzmacniania i rozdzielania sygnału telewizyjnego, nadajniki sygnału naziemnego, kablowego i satelitarne, odbiorniki telewizyjne i radiowe, odbiorniki telewizyjne i radiowe z wbudowanym dekodery sygnału, urządzenia do odkodowywania zakodowanego sygnału zawierające zestaw do odbioru telewizji, zestawy aparaturowe zawierające dekodery i interaktywną przeglądarkę kanałów telewizji satelitarnej, zestawy aparaturowe zawierające dekodery i nagrywarkę do zapisywania programów telewizyjnych i dźwiękowych - rejestracja dźwięku i obrazu na wbudowanym dysku twardym PVR umożliwiającą wybór zapisywanych programów (Personal Video Recorder-osobisty rejestrator obrazu), komputery, programy komputerowe, programy komputerowe umożliwiające użytkownikom telewizji oglądanie i zakup towarów za pośrednictwem cyfrowych kanałów telewizyjnych, programy do prowadzenia gier komputerowych, konkursów, przystosowane do użycia z odbiornikiem telewizyjnym jako ekranem komputerowym, programy komputerowe do obsługi interaktywnej telewizji, urządzenia do zapisu audio i video w postaci skompresowanej, anteny radiowe i telewizyjne, urządzenia do zapisywania, zapamiętywania i odtwarzania obrazów, dźwięków i zapisu wideo w postaci elektronicznej, w zapisie cyfrowym, aparaty telefoniczne, **16** papier, karton i wyroby z tych materiałów nieujęte w innych klasach, druki akcydensowe, kalendarze, foldery, prospekty, afisze, plakaty, fotografie, nalepki, publikacje drukowane, czasopisma, książki, broszury, materiały piśmienne, papeterie, torby do pakowania z papieru i tworzyw sztucznych materiały szkoleniowe i instruktażowe (z wy-

jątkiem aparatów), **25** odzież, odzież sportowa, obuwie, nakrycia głowy, **28** gry, zabawki i sprzęt sportowy ujęte w tej klasie, **35** usługi w zakresie reklamy: organizacja i prowadzenie kampanii reklamowych, wynajem i sprzedaż miejsca i czasu na cele reklamowe w środkach masowego przekazu, usługi produkcji audycji i filmów reklamowych dla radia, telewizji, filmu, Internetu, usługi w zakresie dystrybucji i doręczania prospektów i próbek reklamowych, organizacji pokazów i wystaw w celach handlowych i reklamowych, usługi badania opinii publicznej, badania rynku mediów i reklamy, usługi prowadzenia sklepu, hurtowni wielobranżowej i sklepu internetowego, usługi sprzedaży odzieży, obuwia, wyrobów papierniczych, kosmetyków, chemii gospodarczej, książek, czasopism, gazet, sprzętów gospodarstwa domowego, mebli, wyposażenia wnętrz, usługi prowadzenia sprzedaży niższej wymienionych towarów z naniesionym logo jako elementem reklamowo-ozdobnym: apaszki jedwabne, baloniki, bandanki, banery, bezrękawniki, bloczki kartek samoprzylepnych, bluzy, bombki, breloczki, chorągiewki, czapki, daszki, długopisy, elektroniczne urządzenia do tłumaczeń językowych, elektroniczne urządzenia ze słownikiem, etui skórzane na długopisy, etui skórzane na wizytówki, flagi, galanteria odzieżowa damska i męska, galanteria skórzana, galanteria papierowa, kalendarze, kalkulatory, kapelusze, karafki, konstrukcje dmuchane i balony, kosmetyczki, kosmetyki, koszulki polo, krawaty, krzeselka, kubki, kurtki, latawce, maskotki, materiały biurowe i szkolne, pudełka, naklejki i nalepki, notesy, obrusy, odtwarzacze płyt kompaktowych i kaset, otówki, opakowania na napoje, organizery, otwieracze do butelek, pałeczki chińskie, papiery pakowe, parasole, parasolki, parawany, para jedwabne, piłki, piórniki, plecaki, podkładki pod kubki, kieliszki i szklanki, podkładki pod mysz, pokrowce na telefony, portfele, poster-y, radioodbiorniki, rękawiczki, ręczniki, sakwy rowerowe, sakwy podróżne, samochodowe osłony przeciwsłoneczne, siatki, skrobaczki do szyb, słodycze, standy, stroje dla personelu, szale, szaliki, teczki skórzane, termosy, torby i torebki, torciki, trąbki, t-shirty, wizytowniki, wody perfumowane i perfumy, worki zeglarskie, wyroby ze szkła i porcelany, zabawki, zegary ściennie, zegarki, znaczki z logo, **36** usługi w zakresie pośrednictwa w zawieraniu umów ubezpieczeniowych, umów kredytowych za pośrednictwem telewizji interaktywnej i Internetu, umożliwienie sprawdzania stanu konta za pośrednictwem telewizji interaktywnej i Internetu, umożliwienie dokonywania płatności za pośrednictwem telewizji interaktywnej i Internetu, obsługa kart kredytowych za pośrednictwem telewizji interaktywnej i Internetu, **37** usługi w zakresie: instalacji, obsługi i napraw systemów przekazywania dźwięku i obrazu w systemie łączności radiofonicznej, telewizyjnej, kablowej, światłowodowej, satelitarnej i naziemnej, w systemie cyfrowym i analogowym, instalacji i naprawy urządzeń do odbioru sygnału telewizyjnego, radiowego, instalacja anten zbiorczych indywidualnych do odbioru tego sygnału, instalacja i naprawa sprzętu do odekodowywania sygnału telewizyjnego, instalacja i naprawa urządzeń służących do przesyłania, przekształcania, wzmacniania i rozdzielania sygnału telewizyjnego, **38** usługi telekomunikacyjne, usługi agencji informacyjnej: zbieranie i rozpowszechnianie informacji, usługi rozpowszechniania programów telewizyjnych, reportaży, filmów dokumentalnych i fabularnych, widowisk rozrywkowych i sportowych oraz audycji z interaktywnym udziałem widzów, usługi: emisji telewizyjnej i radiowej, obsługi przekazu dźwięku i obrazu, obsługi przekazu cyfrowego, organizowania systemów transmisyjnych dźwięku, obrazu i sygnału cyfrowego, rozpowszechniania programów i informacji za pośrednictwem sieci informatycznych-Internetu, usługi komunikacyjne za pośrednictwem przekazu satelitarnego, naziemnego, kablowego i światłowodowego, usługi telekomunikacyjne spersonalizowane-w zakresie dostępu do treści informacyjnych i usług indywidualnie określonych dla każdego abonenta z możliwością wykorzystania przesyłania informacji od abonenta do operatora w celu wyboru usług, uczestniczenia w grach, konkursach, głosowaniach i dokonywania zakupów z jednoczesnym przekazywaniem informacji od i do klienta, usługi telekomunikacyjne przeznaczone do obsługi sprzedaży detalicznej towarów poprzez bezpośrednią komunikację z klientem, usługi przekazu telewizyjnego łącznie z umożliwianiem wyboru spośród wielu programów i inteligentnej automatycznej selekcji programów które mają być nagrywane, usługi emisji i transmisji telewizji interaktywnej, interaktywnej rozrywki i konkursów usługi dostarczania informacji on-line z komputerowych baz danych, umożliwianie dostępu do stron www za pośrednictwem przekazu telewizyjnego poprzez interaktywny portal telewizyjny, udzielanie informacji i usługi konsultacyjne dotyczące wyżej wymienionych usług, dostarczanie dostępu do Internetu, wynajem miejsca na strony www, usługi poczty elektronicznej,

dostarczanie dostępu do internetowych stron www zawierających pliki muzyczne, video, dźwiękowe i graficzne, wynajem urządzeń do odbioru i nadawania sygnału telewizyjnego i radiowego, odbiorników radiowych i telewizyjnych, urządzeń do kodowania i dekodowania sygnału cyfrowego i analogowego, zapewnienie dostępu do sieci LAN-przesyłanie danych z i do sieci lokalnej (Local Area Network) jak również umożliwianie dostępu do Internetu za pośrednictwem tej sieci, **41** usługi w zakresie rozrywki i nauczania: organizacja rozrywkowych widowisk telewizyjnych, audycji radiowych, produkcja filmów dokumentalnych i fabularnych, reportaży, programów telewizyjnych, organizacji teleturniejów i konkursów, organizacja audycji z interaktywnym udziałem widzów, dostarczanie rozrywki i usług edukacyjnych za pośrednictwem radia, telewizji, Internetu, dostęp do wyżej wymienionych usług edukacyjnych i rozrywkowych w systemie on-line, w systemie telewizji interaktywnej, usługi wynajmowania sprzętu do nagrywania, odtwarzania dźwięku i obrazu, dostarczanie informacji o rozrywce, edukacji, programach radiowych i telewizyjnych, imprezach sportowych, usługi automatycznego zapisywania programów telewizyjnych zgodnie z preferencjami odbiorców i następnie odtwarzanie ich w czasie wybranym przez odbiorcę, usługi rozrywkowe polegające na udostępnianiu muzyki, video, dźwięku i obrazu w postaci plików dostępnych ze stron www poprzez Internet, usługi wynajmowania studia nagraniowego, filmowego, organizacja i produkcja nagrań filmowych, dźwiękowych, usługi organizacji imprez artystycznych, es-tradowych, sportowych, rekreacyjnych, usługi wydawnicze: publikowanie książek i materiałów drukowanych, publikowanie w formie elektronicznej książek, magazynów, czasopism, gazet, udostępnianie ich w sieci internetowej, usługi obsługi technicznej i organizacyjnej produkcji telewizyjnej i filmowej, **42** opracowywanie i wdrażanie programów komputerowych, wykonywanie opinii i badań w dziedzinie środków komunikacji publicznej, multimedialnej, udostępnienie prognoz pogody, **45** usługi administrowania prawami własności intelektualnej, udzielania licencji i pośrednictwa w obrocie prawami własności intelektualnej.

(111) **242394** (220) 2010 09 01 (210) 374808
 (151) 2011 11 18 (441) 2010 12 06
 (732) AQASPA Wojciech Iwanowski, Szczecin, PL.; F.U.H.P. „MEDIA TECHNIK” Piotr Bryndza, Kołobrzeg, PL.
 (540)



Kolor znaku: ciemnoniebieski, niebieski
 (531) 26.1.1, 26.1.6, 27.5.1, 29.1.4
 (510), (511) **11** wanny łażeniowe; wanny z wirowym ruchem wody, **16** broszury; czasopisma periodyczne, kalendarze; katalogi, materiały drukowane, **38** poczta elektroniczna; przesyłanie informacji, przesyłanie informacji tekstowej i obrazowej za pomocą komputera.
 (551) wspólne prawo ochronne

(111) **242395** (220) 2010 09 04 (210) 374925
 (151) 2011 09 29 (441) 2010 12 06
 (732) DAXTON POLAND Waldemar Kosałka, Tarnów, PL.
 (540)



Kolor znaku: czerwony, czarny
 (531) 7.3.2, 7.3.20, 24.15.1, 24.17.2, 26.2.3, 27.5.1, 29.1.12
 (510), (511) **06** karnisze metalowe, metalowy osprzet karniszy do zasłon, ograniczniki, szyny, rolki, prowadnice, okucia ozdobne, ozdoby do karniszy ze stali, galanteria metalowa do karniszy, haki, kołki,

nakrętki, nasadki, zaciski, złącza, zawiasy, wkrety, drobnica żelazna; żaluzje metalowe, rolety wewnętrzne metalowe, rolety przeciwwłamaniowe, **20** elementy wyposażenia wnętrz z tworzyw sztucznych, karnisze do zasłon drążkowe i sufitowe z PCV, elementy z tworzyw sztucznych karniszy drążkowych, szyn sufitowych i zazdrostek do zasłon: kółka, wsporniki, rolki, gałki, haki, klamerki ozdobne, spirale, szyny, wieszaki, żabki, **35** sprzedaż w sklepach, hurtowniach oraz za pośrednictwem Internetu (sprzedaż on-line), sprzedaż wysyłkowa i katalogowa następujących towarów: karnisze metalowe, metalowy osprzęt karniszy do zasłon, ograniczniki, szyny, rolki, prowadnice, okucia ozdobne, ozdoby do karniszy ze stali, galanteria metalowa do karniszy, haki, kołki, nakrętki, nasadki, zaciski, złącza, zawiasy, wkrety, drobnica żelazna; żaluzje metalowe, rolety wewnętrzne metalowe, rolety przeciwwłamaniowe, elementy wyposażenia wnętrz z tworzyw sztucznych, karnisze do zasłon drążkowe i sufitowe z PCV, elementy z tworzyw sztucznych karniszy drążkowych, szyn sufitowych i zazdrostek do zasłon: kółka, wsporniki, rolki, gałki, haki, klamerki ozdobne, spirale, szyny, wieszaki, żabki; reklama, rozpowszechnianie materiałów reklamowych, promocja sprzedaży.

(111) **242396** (220) 2010 09 06 (210) 374969
 (151) 2011 11 18 (441) 2010 12 20
 (732) DOMINO Spółka Jawna Eugeniusz Świszcz, Zofia Świszcz, Dzierżoniów, PL.
 (540)



Kolor znaku: złoty, czarny

(531) 24.9.11, 24.17.25, 27.5.1, 29.1.13

(510), (511) **06** klamki do drzwi metalowe, tarczki do klamek metalowe, gałki (uchwyty) metalowe, zamki inne niż elektryczne metalowe, wkładki bębnekowe do drzwi metalowe.

(111) **242397** (220) 2010 09 06 (210) 374975
 (151) 2011 11 22 (441) 2010 12 20
 (732) ADAMED Spółka z ograniczoną odpowiedzialnością, Pieńków, PL.
 (540) TELMIZEK
 (510), (511) **05** preparaty farmaceutyczne, weterynaryjne i sanitarne; substancje dietetyczne do celów leczniczych.

(111) **242398** (220) 2010 09 06 (210) 374980
 (151) 2011 11 22 (441) 2010 12 20
 (732) „ADAMIGO” PRZEDSIĘBIORSTWO WIELOBRANŻOWE, ADAM I ZOFIA DZIEWIĄTKOWSCY ADAM DZIEWIĄTKOWSKI, Częstochowa, PL.
 (540) fiku miku
 (510), (511) **28** gry planszowe, salonowe gry towarzyskie, karty do gry, kločki do zabawy, puzzle, układanki do zabawy.

(111) **242399** (220) 2010 09 06 (210) 375035
 (151) 2011 10 04 (441) 2010 12 20
 (732) ES-INSTAL SPÓŁKA Z OGRANICZONĄ ODPOWIEDZIALNOŚCIĄ, Warszawa, PL.
 (540)

ES INSTAL

Kolor znaku: niebieski

(531) 27.5.1, 29.1.4

(510), (511) **37** instalowanie, naprawa i konserwacja wszystkich typów systemów telekomunikacyjnych oraz systemów bezpieczeństwa, **42** doradztwo w sprawach sprzętu komputerowego, **45** doradztwo w sprawach bezpieczeństwa.

(111) **242400** (220) 2010 09 23 (210) 375686
 (151) 2011 11 18 (441) 2011 01 03
 (732) BADARO INVESTMENTS B.V., Amsterdam, NL.
 (540) Ibuprom Sprint Caps. Dla codziennie niepokonanych
 (510), (511) **05** preparaty farmaceutyczne, środki przeciwbólowe, przeciwzapalne i przeciwgorączkowe, wyroby medyczne zawarte w klasie 5; witaminowe i ziołowe suplementy diety zawarte w klasie 5; preparaty witaminowe i mineralne do celów leczniczych.

(111) **242401** (220) 2010 09 23 (210) 375687
 (151) 2011 11 18 (441) 2011 01 03
 (732) BADARO INVESTMENTS B.V., Amsterdam, NL.
 (540) Szybko i bez bólu na program zaprasza producent Ibupromu Sprint Caps. Dla codziennie niepokonanych.
 (510), (511) **05** preparaty farmaceutyczne, środki przeciwbólowe, przeciwzapalne i przeciwgorączkowe, wyroby medyczne zawarte w klasie 5; witaminowe i ziołowe suplementy diety zawarte w klasie 5; preparaty witaminowe i mineralne do celów leczniczych.

(111) **242402** (220) 2010 09 23 (210) 375689
 (151) 2011 11 18 (441) 2011 01 03
 (732) TOORANK POLSKA Spółka Akcyjna, Jasienica, PL.
 (540)



Kolor znaku: pomarańczowy, czarny, zielony, biały

(531) 25.1.1, 25.1.5, 27.5.1, 29.1.14

(510), (511) **33** alkohole, napoje alkoholowe, wyroby alkoholowe.

(111) **242403** (220) 2010 09 23 (210) 375700
 (151) 2011 11 18 (441) 2011 01 03
 (732) Vezuvia Holdings Limited, Larnaka, CY.
 (540)



Kolor znaku: czerwony, niebieski

(531) 26.11.1, 26.15.9, 27.5.1, 29.1.12

(510), (511) **35** doradztwo w zakresie organizowania i kierowania inwestycjami budowlanymi, usługi doradztwa dotyczące organizowania i zarządzania przedsiębiorstwami budowlanymi w ramach usług deweloperskich, dostarczanie informacji o działalności gospodarczej w zakresie budownictwa, **36** zarządzanie majątkiem, w tym

majątkiem nieruchomości, administrowanie, zarządzanie i zagospodarowywanie nieruchomości, dzierżawa i wynajmowanie majątku nieruchomego, w tym pomieszczeń biurowych i mieszkań, obrót nieruchomościami, pośrednictwo w sprawach nieruchomości, w tym agencje pośrednictwa w obrocie nieruchomościami, sporządzanie umów najmu, wycena nieruchomości, usługi w zakresie: pośrednictwa w handlu nieruchomościami, wycena nieruchomości, usługi doradztwa w zakresie inwestycji: inwestycje kapitałowe, inwestycje na rynku nieruchomości, usługi developerskie jako kompleksowa organizacja procesów inwestycyjnych obejmująca w szczególności: pozyskiwanie nieruchomości, załatwianie formalności z tym związanych, pozyskiwanie kapitałów, pośredniczenie w pozyskiwaniu nieruchomości pod inwestycje budowlane, zarządzanie inwestycjami budowlanymi, pośredniczenie w zawieraniu umów sprzedaży i wynajmu nieruchomości, powierzchni mieszkalnej, powierzchni handlowej i usługowej, zarządzanie i administrowanie budynkami mieszkalnymi, biurowymi, magazynowymi, przemysłowymi, obsługa budynków mieszkalnych, biurowych, magazynowych i przemysłowych, wynajmem i pośrednictwo w wynajmie nieruchomości mieszkalnych, biurowych, magazynowych i przemysłowych, usługi w zakresie administrowania i wynajmu pomieszczeń handlowych, biurowych, magazynowych i przemysłowych, **37** usługi budowlane: budowa nowych obiektów, wyposażanie w instalacje budowlane, przebudowy, remonty, konserwacja, budownictwo przemysłowe, magazynowe handlowe i mieszkaniowe, usługi w zakresie nadzoru budowlanego w ramach usług developerskich, **39** wynajmowanie miejsc parkingowych, transport towarów i materiałów budowlanych, wynajem sprzętu i maszyn budowlanych, **42** usługi w zakresie dekoracji i projektowania wnętrz mieszkalnych, biur i pomieszczeń handlowych, usługi w zakresie projektowania architektonicznego i budowlanego, nadzór wykonawczy, usługi w zakresie planowania urbanistycznego: projektowanie, realizacja, nadzór wykonawczy projektów z tego zakresu, zarządzanie inwestycjami, **45** obsługa prawna inwestycji budowlanych, wynajmu, sprzedaży i pośrednictwa w handlu nieruchomościami.

(111) **242404** (220) 2010 09 23 (210) 375701
 (151) 2011 11 18 (441) 2011 01 03
 (732) Vezuvia Holdings Limited, Larnaka, CY.
 (540)



Kolor znaku: czerwony, czarny, biały, zielony
 (531) 26.1.1, 26.4.2, 27.5.1, 29.1.14

(510), (511) **35** doradztwo w zakresie organizowania i kierowania inwestycjami budowlanymi, usługi doradztwa dotyczące organizowania i zarządzania przedsiębiorstwami budowlanymi w ramach usług deweloperskich, dostarczanie informacji o działalności gospodarczej w zakresie budownictwa, **36** zarządzanie majątkiem, w tym majątkiem nieruchomości, administrowanie, zarządzanie i zagospodarowywanie nieruchomości, dzierżawa i wynajmowanie majątku nieruchomego, w tym pomieszczeń biurowych i mieszkań, obrót nieruchomościami, pośrednictwo w sprawach nieruchomości, w tym agencje pośrednictwa w obrocie nieruchomościami, sporządzanie umów najmu, wycena nieruchomości, usługi w zakresie: pośrednictwa w handlu nieruchomościami, wycena nieruchomości, usługi doradztwa w zakresie inwestycji: inwestycje kapitałowe, inwestycje na rynku nieruchomości, usługi developerskie jako kompleksowa organizacja procesów inwestycyjnych obejmująca w szczególności: pozyskiwanie nieruchomości, załatwianie formalności z tym związanych, pozyskiwanie kapitałów, pośredniczenie w pozyskiwaniu nieruchomości pod inwestycje budowlane, zarządzanie inwestycjami budowlanymi, pośredniczenie w zawieraniu umów sprzedaży i wynajmu nieruchomości, powierzchni mieszkalnej, powierzchni handlowej i usługowej, zarządzanie i administrowanie budynkami mieszkalnymi, biurowymi, magazynowymi, przemysłowymi, obsługa budynków mieszkalnych, biurowych, magazynowych i przemysłowych, wynajmem i pośrednictwo w wynajmie nieruchomości mieszkalnych, biurowych, magazynowych i przemysłowych, wynajem i pośrednictwo w wynajmie nieruchomości mieszkalnych, biurowych, magazynowych i przemysłowych, usługi w zakresie administrowania i wynajmu

pomieszczeń handlowych, biurowych, magazynowych i przemysłowych, **37** usługi budowlane: budowa nowych obiektów, wyposażanie w instalacje budowlane, przebudowy, remonty, konserwacja, budownictwo przemysłowe, magazynowe handlowe i mieszkaniowe, usługi w zakresie nadzoru budowlanego w ramach usług developerskich, **39** wynajmowanie miejsc parkingowych, transport towarów i materiałów budowlanych, wynajem sprzętu i maszyn budowlanych, **42** usługi w zakresie dekoracji i projektowania wnętrz mieszkalnych, biur i pomieszczeń handlowych, usługi w zakresie projektowania architektonicznego i budowlanego, nadzór wykonawczy, usługi w zakresie planowania urbanistycznego: projektowanie, realizacja, nadzór wykonawczy projektów z tego zakresu, zarządzanie inwestycjami, **45** obsługa prawna inwestycji budowlanych, wynajmu, sprzedaży i pośrednictwa w handlu nieruchomościami.

(111) **242405** (220) 2010 09 23 (210) 375704
 (151) 2011 11 18 (441) 2011 01 03
 (732) Dejun Liu, Wólka Kosowska, PL.
 (540)



Kolor znaku: czerwony, czarny
 (531) 2.3.8, 27.5.1, 28.3.0, 29.1.12
 (510), (511) **25** odzież, obuwie, nakrycia głowy, swetry.

(111) **242406** (220) 2010 09 28 (210) 375832
 (151) 2011 11 15 (441) 2011 01 03
 (732) ELANDA Zakład Produkcji Środków Farmaceutycznych B. Kazub, A. Orłowski Spółka Jawna, Rozprza, PL.
 (540)



Kolor znaku: czerwony, jasnobrązowy, czarny, żółty, zielony, jasnoniebieski

(531) 2.3.7, 25.1.15, 26.1.14, 27.5.1, 29.1.15
 (510), (511) **05** herbata z ziół, herbatki ziołowo-owocowe typu fix, mieszanki ziołowe typu fix, preparaty galenowe, zioła proste typu fix, zioła proste syplkie-wszystkie do celów leczniczych, krople naserkowe, leki przeciwaparciowe ziołowe, preparaty dermatologiczne w płynie, preparaty na porost włosów, preparaty przeciwbólowe w płynie, dermatologiczne, preparaty przeciw opryszczce, preparaty przeciw trądzikowi, preparaty przeciw wypadaniu włosów, preparaty stomatologiczne w płynie.

(111) **242407** (220) 2010 09 28 (210) 375833
 (151) 2011 11 15 (441) 2011 01 03
 (732) ELANDA Zakład Produkcji Środków Farmaceutycznych B. Kazub, A. Orłowski Spółka Jawna, Rozprza, PL.
 (540) RED-SLIM TEA
 (510), (511) **05** herbata z ziół, herbatki ziołowo-owocowe typu fix, mieszanki ziołowe typu fix, preparaty galenowe, zioła proste typu

fix, zioła proste syplkie-wszystkie do celów leczniczych, krople naserowe, leki przeciwwzparciowe ziołowe, preparaty dermatologiczne w płynie, preparaty na porost włosów, preparaty przeciwbólowe w płynie, dermatologiczne, preparaty przeciw opryszczce, preparaty przeciw trądzikowi, preparaty przeciw wypadaniu włosów, preparaty stomatologiczne w płynie.

(111) **242408** (220) 2010 09 28 (210) 375842
 (151) 2011 11 22 (441) 2011 01 03
 (732) MOTO-ARGO Jacek Błoch, Dariusz Dziuba Spółka Jawna, Białystok, PL.
 (540)



Kolor znaku: żółty, niebieski
 (531) 26.1.18, 27.5.1, 29.1.12
 (510), (511) **35** prowadzenie punktów sprzedaży części zamiennych do ciągników.

(111) **242409** (220) 2010 09 28 (210) 375864
 (151) 2011 11 18 (441) 2011 01 03
 (732) Przedsiębiorstwo Produkcyjno-Usługowo-Handlowe EKO-ENERGIA Spółka z ograniczoną odpowiedzialnością, Kraków, PL.
 (540)



Kolor znaku: zielony, czerwony
 (531) 1.15.3, 5.3.4, 24.15.1, 29.1.12
 (510), (511) **06** słupy metalowe na afisze, armatura metalowa do przewodów, metalowe barierki bezpieczeństwa na drogach, barierki ochronne metalowe, baryłki metalowe, beczki metalowe, belki metalowe, belki stropowe metalowe, szalunki metalowe do betonu, zbrojenie metalowe do betonu, płyty i arkusze z blachy, materiały blacharskie dla budownictwa, boazeria metalowa, boje cumownicze metalowe, ograniczniki metalowe do bram, bramy metalowe, budki telefoniczne metalowe, metalowe kratownice i szkielety ramowe dla budownictwa, metalowe materiały zbrojeniowe dla budownictwa, metalowe płyty dla budownictwa, butle i pojemniki metalowe do sprężonego gazu lub ciepłego powietrza, dachówki metalowe, pokrycia dachowe metalowe, daszki metalowe dla budownictwa, deflektory kominkowe metalowe, metalowe doki pływające do cumowania statków, drabiny metalowe, metalowe przewody do drenażu, drobica żelazna, znaki drogowe nieświecące i niemechaniczne metalowe, drut kolczasty, napinacze do drutu metalowego, zaciski naprężające, drut metalowy z metali nieszlachetnych, futryny metalowe do drzwi, drzwi metalowe, metalowy osprzęt do drzwi, zasady do drzwi, ekrany paleniskowe, metalowe emblematy do pojazdów metalowe formy odlewnicze, furtki obrotowe /turnikiety/ nieautomatyczne, gwoździe, gzymsy metalowe, haki do wieszania kotłowe metalowe, haki metalowe, imadła warsztatowe metalowe, kabiny kąpielowe metalowe, kadzie metalowe, kajdanki, metalowe rury rozgałęźne do kanalizacji, kapsle do butelek metalowe, kasy pancerne /sejfy/, kątowniki stalowe, kęsiska płaskie, klamki do drzwi metalowe, klamry /zaciski/ metalowe, klucze, kółka metalowe do kluczy, kłódki, kolanka do rur metalowe, wyposażenie metalowe dla nawierzchni pod kolejki linowe naziemne, materiały kolejowe metalowe, kołatki

do drzwi, kołki metalowe, kołnierze metalowe, kominy metalowe, konstrukcje metalowe, metalowe konstrukcje nośne szklarni, konstrukcje przenośne metalowe, kostka brukowa metalowa, kosy metalowe, rękojeści metalowe do kosi, kosze metalowe, kowadła, krany, kurki do beczek metalowe, kratownice metalowe, kule stalowe, kurki metalowe, liny kolejek napowietrznych, liny metalowe, łańcuchy metalowe, łańcuchy przeciwpoślizgowe, łaty metalowe, maszty /słupy/ metalowe, materiały konstrukcyjne metalowe, stopy metali nieszlachetnych, metale nieszlachetne surowe lub półprzetworzone, naciągi pasów metalowe, nadproża metalowe, nakrętki metalowe, narożniki metalowe w budownictwie, nasady kominowe metalowe, nity metalowe, noże metalowe, rękojeści metalowe do noży, ogrodzenia metalowe, okna metalowe, okucia metalowe, osłony drzew metalowe, ościeżnice metalowe, metalowe palety do transportu wewnętrznego, metalowe paliki namiotowe, pancerze z płyt, panele i kasetony metalowe dla budownictwa, pasy metalowe do transportu ładunków, metalowe pierścienie dystansowe, metalowe płytki konstrukcyjne, płyty konstrukcyjne metalowe, metalowe podkłady kolejowe, metalowe podłogi, metalowe podłużnice części nośne schodów, podpory stemple metalowe, metalowe pojemniki do przechowywania kwasów, metalowe pojemniki do przechowywania żywności, metalowe pojemniki do sprężonego gazu lub skroplonego powietrza, metalowe pojemniki pływające, metalowe mosty prefabrykowane, progi metalowe, metalowe przewodnice do drzwi przesuwnych, przegrody metalowe, metalowe przewody centralnego ogrzewania, metalowe przewody ciśnieniowe, metalowe słupy na przewody elektryczne, przewody metalowe do instalacji wentylacyjnej i klimatyzacyjnej, metalowe przewody wodociągowe, metalowe puszkarki do konserw, metalowe ramy do łóżek, metalowe ramy do okien, rury metalowe, rurki metalowe, rury metalowe, metalowe rusztowania, metalowe rynny, metalowe ruchome schody pokładowe dla pasażerów, siatka druciana /cienka/, silosy metalowe, metalowe skarbonki, skrzynie metalowe, metalowe słupy linii elektrycznych, słupy metalowe, smarowniczkarki, sprężyny jako drobica metalowa, stal surowa lub półprzetworzona, stop łożyskowy, metalowe szyldy, szyny, metalowe ścianki szczelne, śruby metalowe, śruby oczkowe, taśma stalowa, metalowe zaciski do rur lub kabli, zasady, metalowe zawiasy, metalowe zawory wodociągowe, metalowe zbiorniki, metalowe złączki rur, zwrotnice kolejowe, żaluzje, **07** brony, chłodnice do silników, cylindry do maszyn, cylindry do silników, dłutownice, dmuchawy maszynowe, dmuchawy do sprężania, zasysania i transportu gazu, generatory elektryczności, generatory prądu, giętarki, głowice cylindrów do silników, gwinciarzki do nakrętek, gwinciarzki do śrub, koła maszyn, koła pasowe, pasy do kół pasowych, koła zębate maszynowe, zespoły kół zębatych maszynowych, kompresory / maszyny/, instalacje do kondensacji, kondensatory powietrzne, konwertery dla stalowni, koparki do rowów, łożyska kulkowe, urządzenia do malowania, maszyny dla statków, mieszalniki, urządzenia do mycia, instalacje do mycia pojazdów, noże elektryczne, nożyce elektryczne, obrabiarki, obudowy maszyn, odkurzacze, rozdrabniarki do odpadów, urządzenia do zagęszczania odpadów, instalacje odpylające do czyszczenia, pakowarki, elektryczne pistolety do klejów, pistolety pneumatyczne do wytłaczania masy uszczelniającej, pługi śnieżne, pneumatyczne transportery rurowe, podnośniki urządzenia, podnośniki windy, suwnice pomostowe, pompy do instalacji grzewczych, pompy na sprężone powietrze, generatory prądowe, prądnice prądu stałego, prostownice, przekładnie do maszyn, przesiewacze, rozdrabniarki maszynowe, rozdrabniarki odpadów, rozpylacze do farb, rozpylacze do ściągów, rozruszniki silników, ruchome schody, maszyny do przeróbki rudy, rurowe transportery pneumatyczne, rury kotłowe, separatory, separatory wody, silniki statków, sortownice, spawarki elektryczne, sprężyny stanowiące części maszyn, spycharki, konwertery dla stalowni, maszyny dla statków, silniki dla statków, suwnice pomostowe, szczotki elektryczne, szczotki prądnic, szlifierki, przenośniki taśmowe, turbosprężarki, ubijaki maszynowe, walcarki, walce drogowe, wały korbowe, wiertarki, wiertarki ręczne elektryczne, windy, separatory do wody, wymienniki ciepła części maszyn, wyłaczarki, żurawie masztowe, przesiewacze żużłowe /maszyny/, **09** płyty akustyczne, alarmy, alarmy antywłamaniowe, alarmy dźwiękowe, alarmy pożarowe, amperomierze, analizatory powietrza, anteny, urządzenia ostrzegawcze antywłamaniowe, automaty biletowe, automaty do gier na żetony lub monety, baterie słoneczne, baterie wysokonapięciowe, biurowe urządzenia do dziurkowania kart, bramki parkingowe dla samochodów uruchamiane monetą lub żetonem, urządzenia do regulacji ciepła, czynniki do informatyki, dane na nośnikach magne-

tycznych, dane na nośnikach optycznych, piece do doświadczeń laboratoryjnych, urządzenia do dozowania, dozowniki biletowe automatyczne, znaki drogowe świecące lub mechaniczne, drukarki komputerowe, przewody drutowe elektryczne, przewody drutowe telefoniczne, przewody drutowe telegraficzne, elektryczne urządzenia do otwierania drzwi, dyktafony, wykrywacze dymu, dystrybutory dysków do stosowania w informatyce, dyski magnetyczne, dyski do rejestracji dźwięku, dyski kompaktowe do stosowania w audio-wideo, dyskietki, dystrybutory automatyczne, dystrybutory dysków komputerowych, dystrybutory paliwa na stacjach obsługi, dysze wylotowe do węży pożarniczych, dzwonki alarmowe elektryczne, dzwonki sygnalizacyjne, elektrody do spawania, cewki elektromagnetyczne, przekaźniki elektryczne, transformatory elektryczne, elektryczne urządzenia do spawania, /urządzenia do spawania elektryczne-go/, fotokopiarki, gaśnice, urządzenia do analizy gazu, gazometry, przyrządy i instrumenty geodezyjne, urządzenia do głosowania, gwizdki alarmowe ostrzegawcze, karty magnetyczne do identyfikacji osób, instalacje elektryczne, instalacje elektryczne do zdalnego sterowania procesami, iskrochromy, kable elektryczne, kalkulatory, kamizelki ratunkowe, kaski ochronne, koce strażackie, kodery magnetyczne, karty magnetyczne kodowane, koła ratunkowe, klawiatury komputerowe, pamięci komputerowe, programy komputerowe nagrane, komputerowe urządzenia peryferyjne, komputery, drukarki do komputerów, podręczne komputery przenośne, kondensatory, kondensatory elektryczne, liczniki, liczniki obrotów, łańcuchy miernicze, magnesy, maszty radiotelegraficzne, miary, podkładki pod myszy, napędy dyskowe do informatyki, notesy elektryczne, obrotomierze, obwody drukowane, zintegrowane obwody scalone, odzież chroniąca przed ogniem, osłony przeciwodblaskowe, boje do oznakowania, piece do doświadczeń laboratoryjnych, piorunochrony, pompy strażackie, wskaźniki poziomu wody, poziomice, programy gier komputerowych, programy komputerowe, przekaźniki elektryczne, przetwornice elektryczne, przewodniki elektryczne, przewody elektryczne, maski spawalnicze, syreny, elektroniczne tablice ogłoszeń, tablice połączeń, tablice rozdzielcze do elektryczności, tablice sterownicze do elektryczności, wagi, wagi pomostowe, wiatromierze, wilgotnościomierze, wskaźniki poziomu wody, wskaźniki temperatury, wzmacniacze, zamki elektryczne, **11** grzejniki do centralnego ogrzewania, nawilżacze do grzejników centralnego ogrzewania, chłodnice pieców, instalacje do dystrybucji wody, grzejniki elektryczne, elementy grzejne, grzejniki, nawilżacze do grzejników centralnego ogrzewania, grzejniki do nóg, kabiny natryskowe, kanały kominowe, kanały kominowe do kotłów grzewczych, instalacje do klimatyzacji, urządzenia do klimatyzacji, kominki domowe, wyciągi kominowe, kanały dymowe do kominów, rury do kotłów grzewczych, kotły grzewcze, lampy elektryczne, palniki, płyty grzejne, instalacje do podgrzewaczy, podgrzewacze powietrza, podgrzewacze talerzy, aparatura do podgrzewaczy wody, instalacje do automatycznego podlewania, instalacje do przewodów wodociągowych, rożen, instalacje do sauny, sedesy, suszarki powietrza, umywalki, ustępy przenośne, filtry do wody pitnej, wyciągi, wymienniki ciepła, **12** autokary, łodzie do barek, pojazdy do betoniarek, pojazdy do chłodni, jachty, kadłuby statków, karoserie samochodowe, kierunkowskazy do pojazdów, łańcuchy przeciwpoślizgowe, łodzie, bosaki do łodzi, haki do łodzi, odboje do statków, pogłębiarki do łodzi, pojazdy wodne, promy, pojazdy do przyczep, przyczepy bagażowe dwukołowe, zaczepy do przyczep do pojazdów haki do przyczep do pojazdów, pojazdy do przyczep kempingowych, pojazdy do przyczep mieszkalnych, szalupy, śruby napędowe, **19** konstrukcje do akwarium, konstrukcje do altan, asfalt, konstrukcje niemetalowe do basenów kąpielowych, beton, betonowe elementy budowlane, boazerie, niemetalowe konstrukcje budowlane, cegły dachówki, drewno obrobione, gips, gonty, granit, gzymsy niemetalowe, kabiny kąpielowe, kamień, sprasowany korek, marmur, ogrodzenia niemetalowe, okładziny drewniane, okna niemetalowe, papa, parkiety, podłogi niemetalowe, pokrycia niemetalowe dla budownictwa, terakota, trzcina dla budownictwa, wapień, zaprawy budowlane, żwir, **35** analizy kosztów, badania w dziedzinie działalności gospodarczej, badanie rynku, doradztwo specjalistyczne w sprawach działalności gospodarczej, pozyskiwanie danych do komputerowych baz danych, systematyzacja danych do komputerowych baz danych, analiza kosztów, wyszukiwanie informacji w plikach komputerowych dla osób trzecich, pozyskiwanie informacji o działalności gospodarczej, prognozy ekonomiczne, ekspertyzy w zakresie działalności gospodarczej, wycena działalności handlowej, agencje eksportowo-im-

portowe i importowo-eksportowe, promocyjna sprzedaż dla osób trzecich, **36** agencje pośrednictwa w handlu nieruchomościami, doradztwo w sprawach finansowych, operacje finansowe, usługi finansowe, inwestycje kapitałowe, kredytowanie, kredyty ratalne, operacje walutowe, pożyczki pod zastaw, transakcje finansowe, wycena nieruchomości, **37** budowa pawilonów i sklepów targowych, nadzór budowlany, wynajem sprzętu budowlanego, budownictwo, czyszczenie budynków od wewnątrz, czyszczenie budynków od zewnątrz, izolowanie budynków, uszczelnianie budynków, wynajem buldożerów, instalowanie i naprawy urządzeń dla chłodnictwa, wypożyczenie maszyn do czyszczenia, czyszczenie odzieży, czyszczenie pojazdów, usługi dekarские, deratyzacja, dezynfekcja, oczyszczanie dróg, instalowanie i naprawa urządzeń elektrycznych, usługi hydrauliczne, informacja budowlana, informacja o naprawach, instalowanie oraz naprawa urządzeń klimatyzacyjnych, oczyszczanie kominów, instalowanie, konserwacja i naprawy komputerów, wynajem koparek, zabezpieczanie przed korozją czyszczenie i naprawy kotłów, lakierowanie, budowa i naprawy magazynów, malowanie, murowanie, mycie pojazdów, nadzór budowlany, montaż i naprawy instalacji ogrzewania, czyszczenie okien, piaskowanie, budownictwo przemysłowe, rozbiórka budynków, budowa i konserwacja rurociągów, montaż rusztowań, usługi stoczniowe, tapetowanie, tapicerowanie mebli, tynkowanie, układanie nawierzchni drogowych, uszczelnianie budynków zabezpieczanie budynków przed wilgocią instalowanie i naprawy wind, instalowanie i naprawy alarmów przeciwwłamaniowych, wynajem koparek, wynajem sprzętu budowlanego, wynajem sprzętu do czyszczenia dróg, **38** komputerowa łączność poprzez terminale, komputerowe przesyłanie informacji tekstowej i obrazowej, poczta elektroniczna, telewizja kablowa, **39** dystrybucja energii, dystrybucja prądu elektrycznego, dystrybucja wody, holowanie, informacja o składowaniu, informacja o transporcie, wypożyczenie kontenerów magazynowych, magazynowanie, maklerstwo transportowe, przenoszenie, przewóz bagaży, rozładunek, transport poprzez rurociągi, transport rzeczny, zaopatrywanie w wodę, **40** wytwarzanie energii, galwanizacja, hartowanie metali, kowalstwo, obróbka metali, odlewanie metali, platerowanie metali, powlekanie metali, niszczenie odpadów, niszczenie odpadków, spalanie odpadków, unieszkodliwianie odpadów poprzez przetwarzanie, odświeżanie powietrza, palenie śmieci, produkcja energii, sortowanie odpadów i surowców wtórnych /przetwarzanie/, spawanie, lutowanie, unieszkodliwianie odpadów, **42** administrowanie stronami komputerowymi sieciowymi, analiza systemów komputerowych, doradztwo budowlane, doradztwo w sprawach sprzętu komputerowego, doradztwo w zakresie ochrony środowiska, instalacje oprogramowania komputerowego, doradztwo w zakresie sprzętu komputerowego, aktualizacja oprogramowania komputerowego, odzyskiwanie danych z komputera, programowanie komputerowe, projektowanie systemów komputerowych, wypożyczenie komputerów, konserwacja oprogramowania komputerowego, doradztwo w zakresie ochrony środowiska, projektowanie oprogramowania komputerowego, projektowanie systemów komputerowych, tworzenie i utrzymywanie stron internetowych dla osób trzecich.

(111) **242410** (220) 2010 09 29 (210) 375903

(151) 2011 11 22 (441) 2011 01 03

(732) Aspel Spółka Akcyjna, Zabierzów, PL.

(540) ASPIRO

(510), (511) **09** programy komputerowe medyczne do badania, monitorowania i stymulowania czynności życiowych, programy komputerowe medyczne do badania elektrokardiograficznego (EKG) i elektroencefalograficznego (EEG), komputery wraz z urządzeniami zewnętrznymi peryferyjnymi jak: monitory, drukarki, karty magnetyczne do identyfikacji osób, **10** aparatura medyczna, instrumenty medyczne, systemy elektrokardiografii (EKG) i elektroencefalografii (EEG), urządzenia do badania EKG i EEG, części i moduły urządzeń do badania EKG i EEG, kardiomonitor, rejestratory, urządzenia do monitorowania i stymulowania czynności życiowych, urządzenia medyczne telemetryczne; urządzenia i wyposażenie do celów medycznych i rehabilitacyjnych, meble specjalne do celów medycznych, przybory na instrumenty medyczne, **38** usługi z zakresu przesyłania informacji, przesyłanie informacji głosowej, tekstowej i obrazowej poprzez sieć komputerową przewodową lub światłowodową, wypożyczenie urządzeń i aparatury do przesyłania informacji, wypożyczenie telefonów.

(111) **242411** (220) 2010 09 29 (210) 375907
 (151) 2011 11 15 (441) 2011 01 03
 (732) ADAMED Spółka z ograniczoną odpowiedzialnością,
 Pięńków, PL.
 (540)



Kolor znaku: zielony, srebrny, biały

(531) 26.13.25, 27.5.1, 29.1.13

(510), (511) **05** preparaty farmaceutyczne, weterynaryjne i sanitarne dla celów medycznych; substancje dietetyczne do celów leczniczych, **10** aparatura i instrumenty medyczne, inhalatory.

(111) **242412** (220) 2010 09 29 (210) 375909
 (151) 2011 11 22 (441) 2011 01 03
 (732) Firma Handlowo-Usługowa „MASMAL” Piotr Jastrzębski,
 Warlubie, PL.
 (540)



Kolor znaku: żółty, biały, granatowy, czerwony, niebieski

(531) 7.1.1, 25.1.15, 26.1.1, 27.5.1, 29.1.14

(510), (511) **29** śmietana.

(111) **242413** (220) 2010 09 29 (210) 375912
 (151) 2011 11 22 (441) 2011 01 03
 (732) Cloudware Polska Spółka z ograniczoną odpowiedzialnością,
 Warszawa, PL.
 (540)



Kolor znaku: jasnozielony, turkusowy

(531) 26.13.25, 27.5.1, 29.1.12

(510), (511) **35** usługi prowadzenia hurtowni i sklepu z komputerami, urządzeniami peryferyjnymi i oprogramowaniem; usługi pozyskiwania danych do komputerowych baz danych, usługi systematyzacji danych do komputerowych baz danych; usługi komputerowego zarządzania plikami, usługi wyszukiwania informacji w plikach komputerowych dla osób trzecich, usługi wynajmowania urządzeń i wyposażenia biurowego, usługi zarządzania zbiorami informacyjnymi, usługi w zakresie marketingu, usługi reklamowe, **42** usługi doradztwa w zakresie oprogramowania komputerowego, usługi instalacji oprogramowania komputerowego, usługi konserwacji oprogramowania komputerowego, usługi powielania oprogramowania komputerowego, usługi projektowania oprogramowania komputerowego oraz systemów komputerowych, usługi wypożyczania oprogramowania komputerowego, usługi tworzenia i utrzymywania stron internetowych dla osób trzecich, usługi komputerowe w zakresie ochrony antywirusowej, usługi doradztwa w sprawie sprzętu komputerowego, usługi elektronicznej konwersji danych lub programów, usługi odzyskiwania danych w komputerach, usługi aktualizacji oprogramowania komputerowego.

(111) **242414** (220) 2010 09 29 (210) 375914
 (151) 2011 11 22 (441) 2011 01 03
 (732) Zakłady Mięsne „NOWAK” Spółka z ograniczoną odpowiedzialnością Spółka Komandytowa, Gdańsk, PL.
 (540)



Kolor znaku: biały, ciemnobrązowy, jasnobrązowy, brązowy

(531) 3.4.1, 24.1.5, 24.1.18, 26.11.2, 27.5.1, 29.1.12

(510), (511) **29** przetwory mięsne.

(111) **242415** (220) 2010 10 04 (210) 376086
 (151) 2011 11 22 (441) 2011 01 17
 (732) MYLAN Spółka z ograniczoną odpowiedzialnością,
 Warszawa, PL.
 (540)

Ardil

(531) 27.5.1

(510), (511) **05** produkty farmaceutyczne i weterynaryjne; substancje dietetyczne do celów leczniczych; żywność dla niemowląt; suplementy diety; parafarmaceutyki; środki sanitarne do celów medycznych; plastry, opatrunki gipsowe, materiały opatrunkowe; materiały do plombowania zębów, woski dentystyczne; środki odkażające; środki do zwalczania robactwa; fungicydy, herbicydy.

(111) **242416** (220) 2010 10 04 (210) 376087
 (151) 2011 11 22 (441) 2011 01 17
 (732) MYLAN Spółka z ograniczoną odpowiedzialnością,
 Warszawa, PL.
 (540) ARDIL

(510), (511) **05** produkty farmaceutyczne i weterynaryjne; substancje dietetyczne do celów leczniczych; żywność dla niemowląt; suplementy diety; parafarmaceutyki; środki sanitarne do celów medycznych; plastry, opatrunki gipsowe, materiały opatrunkowe; materiały do plombowania zębów, woski dentystyczne; środki odkażające; środki do zwalczania robactwa; fungicydy, herbicydy.

(111) **242417** (220) 2010 10 04 (210) 376088
 (151) 2011 11 22 (441) 2011 01 17
 (732) Stowarzyszenie Rodziców na Rzecz Pomocy Szkołom „Przyjazna Szkoła”, Mysłówice, PL.
 (540)



Kolor znaku: biały, czerwony, granatowy

(531) 26.5.1, 26.5.17, 26.5.22, 26.5.24, 27.5.1, 27.7.1, 29.1.14

(510), (511) **41** informacja o edukacji, edukacja, produkcja filmów.

(111) **242418** (220) 2010 10 04 (210) 376089
 (151) 2011 11 22 (441) 2011 01 17
 (732) Stowarzyszenie Rodziców na Rzecz Pomocy Szkołom „Przyjazna Szkoła”, Mysłowice, PL.
 (540)



Kolor znaku: biały, czerwony, granatowy

(531) 24.1.5, 24.1.15, 27.5.1, 27.7.1, 29.1.14
 (510), (511) **41** informacja o edukacji, edukacja, produkcja filmów.

(111) **242419** (220) 2010 10 04 (210) 376096
 (151) 2011 11 22 (441) 2011 01 17
 (732) HURTOWNIK.COM MARCINIAK, NOWAK Spółka Jawna, Zielona Góra, PL.
 (540)



Kolor znaku: niebieski, biały

(531) 7.3.1, 26.4.7, 27.5.1, 29.1.12
 (510), (511) **06** drzwi metalowe, okna metalowe, osprzęt metalowy do drzwi i okien, drobne wyroby z żelaza, wyroby budowlane metalowe, wyroby z metali nieszlachetnych nie ujęte w innych klasach, **19** drzwi niemetalowe, okna niemetalowe, **20** osprzęt niemetalowy do drzwi niemetalowych oraz do okien niemetalowych, **35** zgromadzenie na rzecz osób trzecich towarów pozwalających nabywcy na ich swobodne oglądanie i kupowanie w sklepie i/lub w hurtowni, w tym drzwi i okien oraz osprzętu niemetalowego i osprzętu metalowego.

(111) **242420** (220) 2010 11 22 (210) 377969
 (151) 2011 11 22 (441) 2011 02 28
 (732) PEŁCZYK WOJCIECH UKŁADY POMPOWE I AUTOMATYKA, Leszno, PL.
 (540)



Kolor znaku: pomarańczowy, niebieski

(531) 26.1.2, 26.11.3, 27.5.1, 29.1.12
 (510), (511) **07** silniki elektryczne, pompy dozujące, pompy membranowe do wody czystej i zanieczyszczonej, kondensatu, do cieczy agresywnych, paliwa, spirytusu, amoniaku, ścieków przemysłowych i komunalnych, pompy zatapialne, pompy głębinowe, pompy próżniowe, obiegowe do centralnego ogrzewania i ciepłej wody użytkowej, pompy samozasysające, pompy krzywkowe, **09** styki elektryczne, sterowniki modułowe, przekaźniki przemysłowe, moduły monitoringu bezprzewodowego i przewodowego, stacje bazowe, szafy sterowania i zabezpieczania pracy urządzeń, łączniki elektryczne, urządzenia do ochrony przeciwnapięciowej, przetworniki ciśnienia i temperatury, przetworniki napięcia i prądu, zasilacze, **35** sprzedaż hurtowa wyrobów metalowych oraz sprzętu i dodatkowego wyposażenia hydraulicznego i grzejnego, części elektronicznych, maszyn i urządzeń dla przemysłu, handlu i nawigacji, sprzedaż detaliczna mebli, wyposażenia biurowego, komputerów oraz sprzętu telekomunikacyjnego, sprzedaż hurtowa paliw stałych, ciekłych, gazowych oraz produktów pochodnych, doradztwo w zakresie prowa-

dzienia działalności gospodarczej i zarządzania, usługi rachunkowo-księgowe, **37** wykonywanie robót ogólnobudowlanych w zakresie: rozdzielczych obiektów liniowych: rurociągów, linii elektroenergetycznych i telekomunikacyjnych, obiektów inżynierskich, w tym inżynierii wodnej; wykonywanie instalacji budowlanych, instalacji elektrycznych, **40** obróbka mechaniczna elementów metalowych, **41** kształcenie i nauczanie, **42** opracowywanie, tworzenie, uaktualnianie, instalowanie i konserwacja oprogramowania komputerowego, usługi przetwarzania danych, badania i analizy techniczne, doradztwo w zakresie sprzętu komputerowego, usługi projektowania budowlanego, urbanistycznego, technologicznego.

(111) **242421** (220) 2008 08 12 (210) 344790
 (151) 2011 11 21 (441) 2008 11 24
 (732) Young Digital Planet Spółka Akcyjna, Gdańsk, PL.
 (540)



Kolor znaku: niebieski, biały

(531) 3.7.19, 27.5.1, 29.1.12
 (510), (511) **09** urządzenia i aparatura do nauczania; urządzenia komputerowe i urządzenia do przetwarzania danych; urządzenia komputerowe peryferyjne, programy komputerowe, gry komputerowe, oprogramowanie komputerowe oraz instrukcje i opisy do nich; gry komputerowe zawarte w tej klasie; programy multimedialne; czytane poprzez sieć publikacje elektroniczne; nośniki wszystkich rodzajów z programami i/lub zainstalowanymi danymi; interfejsy, strony WWW (np. banery), **16** instrukcje i opisy programów komputerowych, książki i czasopisma komputerowe i językowe, materiały instruktażowe i do nauczania; opakowania papierowe; katalogi; reklamówki; plakaty; foldery; kalendarze; przewodniki, ulotki; biuletyny informacyjne; broszury, **41** usługi w zakresie nauczania języków obcych na odległość, wydawania i publikowania tekstów literackich i dydaktycznych, przekazów audio-wideo oraz szkoleń w zakresie sprzętu, nauczanie, organizowanie i prowadzenie konferencji, kongresów, seminariów, sympozjów, zjazdów, organizowanie wystaw w celach edukacyjnych, **42** tworzenie i administrowanie stron WWW, witryn i portali, usługi w zakresie wydierżawiania czasu dostępu do komputerowych baz danych, sieci komputerowych.

(111) **242422** (220) 2009 07 10 (210) 358110
 (151) 2011 11 21 (441) 2009 10 12
 (732) BONGRAIN S.A., Viroflay, FR.
 (540)



Kolor znaku: biały, żółty, jasnożółty, ciemnożółty, złoty, oliwkowy, zielony, czerwony, jasnoczerwony, ciemnoczerwony, niebieski, czarny

(531) 1.3.2, 5.1.5, 5.9.24, 19.3.3, 26.15.15, 27.5.1, 29.1.15
 (510), (511) **29** mleko, sery i produkty mleczne; jadalne oleje i tłuszcze.

(111) **242423** (220) 2010 03 29 (210) 368435
 (151) 2011 11 21 (441) 2010 07 05
 (732) Mirosław Podeszwik, Świecie, PL.
 (540) ALLEA GROUP

(510), (511) **38** przydzielanie dostępu do baz danych, **39** pomoc drogowa w przypadku awarii samochodów obejmująca holowanie; usługi transportowe; usługi w zakresie magazynowania i przechowywania towarów; usługi w zakresie konfekcjonowania i pakowania towarów; usługi w zakresie wynajmu samochodów i pojazdów mechanicznych oraz środków transportu; wynajem maszyn i urządzeń ujętych w tej klasie; usługi w zakresie wynajmowania i prowadzenia parkingów i garaży, **40** usługi poligraficzne, **41** usługi w zakresie organizowania i prowadzenia konferencji, kongresów, koncertów oraz zjazdów; usługi w zakresie organizowania przyjęć i imprez rozrywkowych; usługi związane z organizowaniem i obsługą dyskotek; usługi związane z organizowaniem gier hazardowych; usługi informacyjne o rekreacji; usługi związane z organizacją wypoczynku, **42** usługi doradcze w zakresie sprzętu komputerowego i oprogramowania komputerowego; usługi programowania komputerowego; usługi projektowania i rozwoju sprzętu i oprogramowania komputerowego; usługi projektowania graficznego; usługi projektowania budynków, usługi architektoniczne; usługi doradztwa budowlanego, **43** usługi hotelowe; usługi w zakresie rezerwacji noclegów; usługi w zakresie prowadzenia pensjonatów; usługi restauracyjne i barowe; usługi prowadzenia kawiarni; usługi wynajmowania sal na posiedzenia i konferencje; obsługa gastronomiczna z własnym zapleczem, produktami i transportem, **44** usługi medyczne; usługi w zakresie higieny i urody dla ludzi i zwierząt; usługi fryzjerskie; usługi związane z prowadzeniem łaźni publicznych i tureckich; usługi masażu; usługi związane z prowadzeniem salonów piękności; usługi sanatoryjne; usługi kuracji uzdrowiskowych.

(111) **242424** (220) 2010 03 29 (210) 368436
 (151) 2011 11 21 (441) 2010 07 05
 (732) Mirosław Podeszwik, Świecie, PL.
 (540) ALLEA

(510), (511) **38** przydzielanie dostępu do baz danych, **39** pomoc drogowa w przypadku awarii samochodów obejmująca holowanie; usługi transportowe; usługi w zakresie magazynowania i przechowywania towarów; usługi w zakresie konfekcjonowania i pakowania towarów; usługi w zakresie wynajmu samochodów i pojazdów mechanicznych oraz środków transportu; wynajem maszyn i urządzeń ujętych w tej klasie; usługi w zakresie wynajmowania i prowadzenia parkingów i garaży, **40** usługi poligraficzne, **41** usługi w zakresie organizowania i prowadzenia konferencji, kongresów, koncertów oraz zjazdów; usługi w zakresie organizowania przyjęć i imprez rozrywkowych; usługi związane z organizowaniem i obsługą dyskotek; usługi związane z organizowaniem gier hazardowych; usługi informacyjne o rekreacji; usługi związane z organizacją wypoczynku, **42** usługi doradcze w zakresie sprzętu komputerowego i oprogramowania komputerowego; usługi programowania komputerowego; usługi projektowania i rozwoju sprzętu i oprogramowania komputerowego; usługi projektowania graficznego; usługi projektowania budynków, usługi architektoniczne; usługi doradztwa budowlanego, **43** usługi hotelowe; usługi w zakresie rezerwacji noclegów; usługi w zakresie prowadzenia pensjonatów; usługi restauracyjne i barowe; usługi prowadzenia kawiarni; usługi wynajmowania sal na posiedzenia i konferencje; obsługa gastronomiczna z własnym zapleczem, produktami i transportem, **44** usługi medyczne; usługi w zakresie higieny i urody dla ludzi i zwierząt; usługi fryzjerskie; usługi związane z prowadzeniem łaźni publicznych i tureckich; usługi masażu; usługi związane z prowadzeniem salonów piękności; usługi sanatoryjne; usługi kuracji uzdrowiskowych.

(111) **242425** (220) 2010 03 29 (210) 368453
 (151) 2011 11 21 (441) 2010 07 05
 (732) BMB Spółka z ograniczoną odpowiedzialnością, Grójec, PL.
 (540) FINI MINI

(510), (511) **05** drażetki lecznicze odświeżające oddech, cukierki antyseptyczne, cukierki hamujące głód nikotynowy, cukierki do celów leczniczych, środki dezynfekcyjne do jamy ustnej, żywność do celów medycznych, guma do żucia do celów leczniczych, cukierki medyczne do odchudzania, dodatki odżywcze do celów leczniczych, pastylki do celów farmaceutycznych, żywność dietetyczna do celów leczniczych, preparaty podnoszące odporność organizmu, wzbogacające organizm w niezbędne witaminy i mikroelementy.

(111) **242426** (220) 2010 04 19 (210) 369294
 (151) 2011 11 21 (441) 2010 08 02
 (732) „FOLPOL R. BARCZYK J. CYGAN SPÓŁKA JAWNA,
 Wólka Załęska, PL.

(540) AGROBALE
 (510), (511) **35** agencje importowo-eksportowe, agencje informacji handlowej, agencje reklamowe, analizy rynkowe, badania opinii publicznej, badania rynku, badania w dziedzinie działalności gospodarczej, dystrybucja materiałów reklamowych (próbek, druków, prospektów, broszur), handlowe informacje i porady udzielane konsumentom (punkty informacji konsumenckiej), pozyskiwanie danych do komputerowych baz danych, wyszukiwanie informacji w plikach komputerowych dla osób trzecich, prezentowanie produktów w mediach dla celów sprzedaży detalicznej, promocja sprzedaży dla osób trzecich, kolportaż próbek, publikowanie tekstów sponsorowanych, reklama, reklama billboardowa, reklama za pośrednictwem sieci komputerowej, tworzenie tekstów reklamowych i sponsorowanych, reklamy radiowe, reklamy telewizyjne, organizowanie targów w celach handlowych lub reklamowych, usługi pośrednictwa w zakresie nabywania usług telekomunikacyjnych.

(111) **242427** (220) 2010 05 07 (210) 370023
 (151) 2011 11 21 (441) 2010 08 16
 (732) Przedsiębiorstwo Produkcyjno-Handlowe i Transportowe
 „MARTER” Górecy Spółka Jawna, Sierpc, PL.

(540) MagneVita. Twoja woda z magnezem.
 (510), (511) **16** wyroby z papieru lub z tektury, publikacje i materiały drukowane, materiały reklamowe i promocyjne w formie druków, plakatów, tablic reklamowych z papieru lub z tektury oraz materiałów piśmiennych, **32** esencje do produkcji napojów, preparaty do produkcji napojów, wody mineralne, syropy do napoje, napoje bezalkoholowe, pastylki do napojów gazowanych, soki, proszek do wytwarzania napojów gazowanych, napoje izotoniczne, napoje serwatkowe, piwo, piwo słodowe, napoje, napoje bezalkoholowe, napoje owocowe, soki owocowe, aperitify bezalkoholowe, koktajle bezalkoholowe, wody stołowe, soki warzywne, **35** usługi reklamy, promocji, sprzedaży dla osób trzecich, zarządzanie w działalności handlowej, usługi reklam: prasowych, radiowych, telewizyjnych, korespondencyjnych, reklama za pośrednictwem sieci komputerowej, organizowanie kampanii w mediach, usługa sprzedaży hurtowej i detalicznej, pokazy towarów, wystawy, usługi importowo-eksportowe, rozpowszechnianie materiałów reklamowych: [ulotki, prospekty, druki, próbki], plakaty, naklejki, usługa rozpowszechniania gadżetów reklamowych: smycze, kubki, długopisy.

(111) **242428** (220) 2010 05 07 (210) 370039
 (151) 2011 11 21 (441) 2010 08 16
 (732) „INVENIO” Spółka z ograniczoną odpowiedzialnością,
 Bielsko-Biała, PL.
 (540)

invenio

(531) 27.5.1
 (510), (511) **37** informacja o naprawach, instalacja, konserwacja i naprawy maszyn, regeneracja maszyn zużytych lub częściowo zniszczonych, regeneracja silników zużytych lub częściowo zniszczonych, usługi hydrauliczne, zabezpieczanie przed korozją, **40** usługi: chromowania, cynowania, lutowania, spawanie, obróbka metali, platerowanie metali, informacje o obróbce materiałów, **42** badania techniczne, badania w dziedzinie mechaniki, prace badawczo-rozwojowe dla osób trzecich, inżynieria techniczna, opracowywanie projektów technicznych, testowanie materiałów.

(111) **242429** (220) 2010 05 25 (210) 370772
 (151) 2011 11 21 (441) 2010 08 30
 (732) Nippon Soda Co., Ltd., Tokyo, JP.
 (540) DON-Q

(510), (511) **05** fungicydy stosowane w rolnictwie i ogrodnictwie; insektycydy stosowane w rolnictwie i ogrodnictwie; akarycydy stosowane w rolnictwie i ogrodnictwie; herbicydy stosowane w rolnictwie

i ogrodnictwie; insektycydy do zwalczania termitów; preparaty do zwalczania szkodników.

(111) **242430** (220) 2010 05 25 (210) 370773
 (151) 2011 11 21 (441) 2010 08 30
 (732) G+J Gruner+Jahr Polska Spółka z ograniczoną odpowiedzialnością & Co. Spółka Komandytowa, Warszawa, PL.
 (540)

naj magazyn

Kolor znaku: biały, różowy, czerwony

(531) 26.4.2, 27.5.1, 29.1.13

(510), (511) **09** nagrane dyskiety, dyski optyczne, taśmy magnetyczne audio i audio-wideo, filmy, programy komputerowe, moduły ładowalne z publikacjami w formie elektronicznej, magnetyczne i optyczne nośniki danych, karty magnetyczne z zakodowanymi danymi oraz karty z wbudowanym chipem z zakodowanymi danymi, **16** dzienniki, czasopisma, książki, fotografie, papeteria, artykuły biurowe, **35** publikacja tekstów reklamowych za pośrednictwem Internetu i komputerowych baz danych, reklama, także za pośrednictwem Internetu i komputerowych baz danych, prenumerata prasy, **38** usługi w zakresie przekazu wydawnictw prasowych za pomocą sieci telekomunikacyjnych, sieci komputerowych, łącz satelitarnych oraz innych środków łączności, transmisja danych, **39** dystrybucja czasopism i gazet, **41** produkcja programów telewizyjnych i radiowych; organizowanie konkursów, publikowanie tekstów innych niż reklamowe; usługi rozrywkowe i edukacyjne, świadczone również za pośrednictwem Internetu i komputerowych baz danych, obejmujące: prezentację muzyki na żywo, prezentację nagrań muzycznych, pokazy filmowe, prezentację programów typu talk-show, prezentację programów zarejestrowanych na płytach, taśmach wideo, dyskach kompaktowych, nagrań wideo, filmów, programów telewizyjnych i radiowych; informacja o rozrywce za pośrednictwem internetu i komputerowych baz danych, usługi klubów nocnych, **42** programowanie komputerowe.

(111) **242431** (220) 2010 06 09 (210) 371383
 (151) 2011 11 22 (441) 2011 01 03
 (732) Paweł Wudel, Poznań, PL.
 (540)

Alan Platt

(531) 27.5.1

(510), (511) **25** odzież damska i męska.

(111) **242432** (220) 2010 07 08 (210) 372553
 (151) 2011 11 21 (441) 2010 10 11
 (732) HBO Polska Spółka z ograniczoną odpowiedzialnością, Warszawa, PL.

(540) Stand-up Comedy Club

(510), (511) **35** usługi reklamowe, produkcja reklam telewizyjnych, radiowych i kinowych; organizowanie wystaw handlowych i reklamowych, **38** nadawanie rozpowszechnianie, udostępnianie, rozprowadzanie, produkcja audycji oraz programów radiowych i telewizyjnych, a także dostarczanie i dystrybucja programów radiowych i telewizyjnych, **41** usługi w zakresie rozrywki, wynajem dekoracji, kostiumów i rekwizytów, wynajem: pomieszczeń do celów rozrywkowych, studia nagrań, organizowanie konkursów, imprez artystycznych, estradowych, sportowych, rekreacyjnych, usługi w zakresie organizowania nauki i szkoleń, **42** usługi w zakresie kawiarni, restauracji, barów, klubów towarzyskich i edukacyjnych, **45** zarządzanie i doradztwo własnością intelektualną oraz prawami autorskimi.

(111) **242433** (220) 2010 07 08 (210) 372560
 (151) 2011 11 21 (441) 2010 10 11
 (732) Piotr Wydrzyński, Piaseczno, PL.

(540) PRZETARTE SZLAKI

(510), (511) **09** moduły ładowalne zawierające publikacje w formie cyfrowej oraz pliki z obrazami, dźwiękiem, wideo i z treściami audio-wizualnymi; magnetyczne i optyczne nośniki danych z zarejestrowanymi publikacjami w formie cyfrowej oraz z zapisanymi obrazami, dźwiękiem, wideo i z treściami audiowizualnymi; programy komputerowe, **14** ozdobne breloczki do kluczy, **16** publikacje drukowane; materiały piśmienne, przybory do pisania i rysowania; materiały reklamowe z kartonu lub z papieru; kalendarze, fotografie, foldery, wizytówki, materiały szkoleniowe i instruktażowe z wyjątkiem urzędów, **18** parasole i parasolki; torby, teczki, portfele, portmonetki etui na klucze ze skóry, **20** wyroby (nie ujęte w innych klasach) z drewna, korka, trzciny, wikliny, rogu, kości, kości słoniowej, fiszbina, muszli, bursztynu, macicy perłowej, sepiolitu, imitacji tych surowców lub z tworzyw sztucznych, **21** naczynia, figurki i wazonny wykonane ze szkła, porcelany i z ceramiki, **25** odzież i nakrycia głowy, w tym daszki przeciwsłoneczne, **35** usługi w zakresie zarządzania; doradztwo specjalistyczne w sprawach działalności gospodarczej; doradztwo w zakresie organizowania i prowadzenia działalności gospodarczej; doradztwo w zarządzaniu działalnością gospodarczą; usługi outsourcingu w zakresie doradztwa handlowego; pomoc przy zarządzaniu przedsiębiorstwami przemysłowymi lub handlowymi; pomoc w prowadzeniu działalności gospodarczej; prognozy ekonomiczne, analizy ekonomiczne; konsultacje i doradztwo ekonomiczne; doradztwo w zakresie zarządzania personelem; dobór personelu za pomocą metod psychotechnicznych; badania i usługi marketingowe, badania rynku; badania opinii publicznej; badania w dziedzinie działalności gospodarczej; analizy rynku; usługi reklamowe i promocyjne; usługi w zakresie public relations; organizowanie imprez dla celów promocyjnych, reklamowych i handlowych; publikacja tekstów reklamowych, **36** sponsorowanie finansowe; zbieranie funduszy, **41** organizowanie i prowadzenie kursów i szkoleń z dziedziny organizowania działalności gospodarczej i zarządzania przedsiębiorstwem, organizowanie i prowadzenie kursów i szkoleń w zakresie zagadnień ekonomicznych i prawa; organizowanie i prowadzenie kursów i szkoleń z dziedziny psychologii, z dziedziny zarządzania personelem i doboru personelu za pomocą metod psychotechnicznych; organizowanie i prowadzenie kursów i szkoleń dla doradców i konsultantów z dziedziny zarządzania, ekonomiki, reklamy, prawa i psychologii, z dziedziny zarządzania personelem i doboru personelu za pomocą metod psychotechnicznych; publikacja tekstów innych niż reklamowe także on-line; organizowanie wystaw i imprez dla celów edukacyjnych, szkoleniowych i kulturalnych; organizowanie i prowadzenie spotkań, konferencji, forum, giełd tematycznych, sympozjów i seminariów, konkursów, audycji, odczytów dla celów edukacyjnych; doradztwo zawodowe; informacja o szkoleniach i o edukacji, **44** usługi, doradztwo, konsultacje, pomoc, wsparcie i porady psychologiczne i psychiatryczne; informacja na temat w/w usług, **45** usługi prawne i informacja prawna.

(111) **242434** (220) 2010 07 14 (210) 372774
 (151) 2011 11 21 (441) 2010 10 25

(732) Dom Wydawniczy „MEDIUM” Bogusława Wiewiórowska-Paradowska, Warszawa, PL.

(540) IZOLACJE

(510), (511) **16** broszury, czasopisma, kalendarze, katalogi, książki, prospekty, ołówki, gazety, podstawki pod kufle do piwa, opaski na rękę do przytrzymywania przyborów do pisania, wzory do haftowania, stemple, pieczętki, stemple do pieczętowania, kalendarze z kartkami do zrywania, wzory do kalkowania, notatniki, notesy, karty, mapy, materiały do nauczania z wyjątkiem aparatów, pudła na kape-lusze z tektury, rury tekturowe, śpiwniki, segregatory jako artykuły biurowe, papier higieniczny, papier toaletowy, ołówki automatyczne, kalkomanie, wydruki graficzne, materiały do rysowania, koperty jako artykuły piśmienne, papier do pakowania, papier do zawijania, piórniki, materiały piśmienne, emblematy, pieczęcie papierowe, urządzenia biurowe do stemplowania kopert, fotografie, pieczęcie, indeksy, skorowidze, artykuły biurowe z wyjątkiem mebli, ołówki węglowe, mapy geograficzne, reprodukcje graficzne, rysunki, ryciny, rozkłady, repertuary drukowane godzinowe, karty pocztowe, materiały drukowane, publikacje, podręczniki, papier do pisania, przyciski do papieru, papier świecący, materiały do modelowania, spinacze do papieru, pastele jako kredki, ramki do fotografii, plany, teczki, skorozszyty jako artykuły biurowe, portrety, linijki kreślarskie rysownicze,

torebki, woreczki do pakowania z papieru lub tworzyw sztucznych, zakładki do książek, kartki z życzeniami, pudełka na stemple, przezroczą jako materiały piśmienne, almanachy, roczniki, pudełka kartonowe lub papierowe, podstawki do długopisów i ołówków, koperty z kartonu lub papieru na butelki, chorągiewki papierowe, kasetki na papeterię jako artykuły biurowe, kasetki ozdobne na papeterię jako artykuły biurowe, serwetki stołowe papierowe, papierowe maty na siedzenia, przybory do pisania jako materiały piśmienne, zestawy przyborów do pisania, opakowania do butelek z tektury lub papieru, afisze, plakaty z papieru lub kartonu, etykiety nie z materiału tekstylnego, nalepki, naklejki jako materiały piśmienne, komiksy, okładki na paszporty, przyrządy do pisania, notesy podręczne, wskaźniki do pokazywania szczegółów na mapie, nieelektryczne, papierowe podstawki pod karafki, **35** usługi reklamowe w zakresie publikowania ogłoszeń reklamowych i publikowanie tekstów reklamowych; usługi promocyjne, marketingowe; udostępnianie w czasopismach miejsc na umieszczanie bezpłatnych ogłoszeń i reklam dla producentów materiałów budowlanych, instalacyjnych, sanitarnych i izolacyjnych; reklama; usługi kreowania wizerunku firmy, usługi, towaru; transkrypcja formy wiadomości i komunikatów, prowadzenie agencji reklamowych; analizy rynkowe; organizowanie wystaw w celach handlowych lub reklamowych; usługi badania opinii publicznej; przeprowadzanie opinii, sondaży; wynajmowanie przestrzeni reklamowej; reklama telewizyjna; promocja sprzedaży dla osób trzecich; obróbka tekstów; edycja tekstów; reklamy radiowe, prenumerata gazet dla osób trzecich; prenumerata czasopism dla osób trzecich; reklamy korespondencyjne; pozyskiwanie danych do komputerowych baz danych; systematyzacja danych do komputerowych baz danych; organizowanie targów w celach handlowych lub reklamowych; reklama za pośrednictwem sieci komputerowej; wyszukiwanie informacji w plikach komputerowych dla osób trzecich; wynajem czasu reklamowego we wszystkich środkach przekazu; przegląd prasy, usługi porównywania cen; oferowanie w mediach produktów dla handlu detalicznego, prezentowanie produktów w mediach dla celów sprzedaży detalicznej; tworzenie reklamowych i sponsorowanych tekstów; usługi edytorskie w dziedzinie reklamy; doręczanie gazet osobom trzecim; publikowanie tekstów sponsorowanych, reklamowych; wynajmowanie nośników; usługi badania rynku; badania marketingowe; kolportaż próbek; dystrybucja materiałów reklamowych-próbek, druków, prospektów, broszur; rozpowszechnianie ogłoszeń reklamowych; przygotowanie reklam prasowych, **41** publikowanie tekstów innych niż reklamowe; publikowanie książek; organizowanie konkursów, szkoleń, kursów z zakresu konstrukcji i technologii materiałów stosowanych w budownictwie; informacje o edukacji; studia filmowe; usługi wykonywania fotografii; usługi wykonywania fotoreportaży; obsługa gier w systemie on-line z sieci informatycznej, usługi prowadzenia instruktaży; komputerowe przygotowanie materiałów do publikacji; organizowanie i obsługa konferencji; organizowanie i obsługa kongresów; organizowanie konkursów w zakresie edukacji i rozrywki; publikowanie książek; organizowanie i prowadzenie konferencji, kongresów, seminariów, sympozjów, zjazdów; organizowanie konkursów w zakresie edukacji lub rozrywki; pisanie tekstów innych niż reklamowe; usługi postsynchronizacji; produkcja filmów; produkcja programów radiowych i telewizyjnych, publikacje elektroniczne on-line książek i periodyków; publikowanie tekstów innych niż teksty reklamowe; usługi reporterskie; sporządzanie napisów np. do filmów w wersji oryginalnej; udostępnianie publikacji elektronicznych on-line nie do pobierania z sieci komputerowych; informacje o wypoczynku; organizowanie i obsługa zjazdów; usługi reportaży fotograficznych i telewizyjnych; usługi dziennikarskie i redakcyjne na rzecz osób trzecich, **42** opracowywanie projektów technicznych, doradztwo zawodowe z zakresu budownictwa.

(111) **242435** (220) 2010 07 14 (210) 372775

(151) 2011 11 21 (441) 2010 10 25

(732) Dom Wydawniczy „MEDIUM”

Bogusława Wiewiórowska-Paradowska, Warszawa, PL.

(540) RYNEK INSTALACYJNY

(510), (511) **16** broszury, czasopisma, kalendarze, katalogi, książki, prospekty, ołówki, gazety, podstawki pod kufle do piwa, opaski na rękę do przytrzymywania przyborów do pisania, wzory do haftowania, stemple, pieczętarki, stemple do pieczętowania, kalendarze z kartkami do zrywania, wzory do kalkowania, notatniki, notesy, karty, mapy, materiały do nauczania z wyjątkiem aparatów, pudła na kape-

lusz z tektury, rury tekturowe, śpiewniki, segregatory jako artykuły biurowe, papier higieniczny, papier toaletowy, ołówki automatyczne, kalkomanie, wydruki graficzne, materiały do rysowania, koperty jako artykuły piśmienne, papier do pakowania, papier do zawijania, piórniki, materiały piśmienne, emblematy, pieczęcie papierowe, urządzenia biurowe do stemplowania kopert, fotografie, pieczęcie, indeksy, skorowidze, artykuły biurowe z wyjątkiem mebli, ołówki węglowe, mapy geograficzne, reprodukcje graficzne, rysunki, ryciny, rozkłady, repertuary drukowane godzinowe, karty pocztowe, materiały drukowane, publikacje, podręczniki, papier do pisania, przyciski do papieru, papier świecący, materiały do modelowania, spinacze do papieru, pastele jako kredki, ramki do fotografii, plany, teczki, skrószty jako artykuły biurowe, portrety, linijki kreślarskie rysownicze, torebki, woreczki do pakowania z papieru lub tworzyw sztucznych, zakładki do książek, kartki z życzeniami, pudełka na stemple, przezroczą jako materiały piśmienne, almanachy, roczniki, pudełka kartonowe lub papierowe, podstawki do długopisów i ołówków, koperty z kartonu lub papieru na butelki, chorągiewki papierowe, kasetki na papeterię jako artykuły biurowe, kasetki ozdobne na papeterię jako artykuły biurowe, serwetki stołowe papierowe, papierowe maty na siedzenia, przybory do pisania jako materiały piśmienne, zestawy przyborów do pisania, opakowania do butelek z tektury lub papieru, afisze, plakaty z papieru lub kartonu, etykiety nie z materiału tekstylnego, nalepki, naklejki jako materiały piśmienne, komiksy, okładki na paszporty, przyrządy do pisania, notesy podręczne, wskaźniki do pokazywania szczegółów na mapie, nieelektryczne, papierowe podstawki pod karafki, **35** usługi reklamowe w zakresie publikowania ogłoszeń reklamowych i publikowanie tekstów reklamowych; usługi promocyjne, marketingowe; udostępnianie w czasopismach miejsc na umieszczanie bezpłatnych ogłoszeń i reklam dla producentów materiałów budowlanych, instalacyjnych, sanitarnych i izolacyjnych; reklama; usługi kreowania wizerunku firmy, usługi, towaru; transkrypcja formy wiadomości i komunikatów, prowadzenie agencji reklamowych; analizy rynkowe; organizowanie wystaw w celach handlowych lub reklamowych; usługi badania opinii publicznej; przeprowadzanie opinii, sondaży; wynajmowanie przestrzeni reklamowej; reklama telewizyjna; promocja sprzedaży dla osób trzecich; obróbka tekstów; edycja tekstów; reklamy radiowe, prenumerata gazet dla osób trzecich; prenumerata czasopism dla osób trzecich; reklamy korespondencyjne; pozyskiwanie danych do komputerowych baz danych; systematyzacja danych do komputerowych baz danych; organizowanie targów w celach handlowych lub reklamowych; reklama za pośrednictwem sieci komputerowej; wyszukiwanie informacji w plikach komputerowych dla osób trzecich; wynajem czasu reklamowego we wszystkich środkach przekazu; przegląd prasy, usługi porównywania cen; oferowanie w mediach produktów dla handlu detalicznego, prezentowanie produktów w mediach dla celów sprzedaży detalicznej; tworzenie reklamowych i sponsorowanych tekstów; usługi edytorskie w dziedzinie reklamy; doręczanie gazet osobom trzecim; publikowanie tekstów sponsorowanych, reklamowych; wynajmowanie nośników; usługi badania rynku; badania marketingowe; kolportaż próbek; dystrybucja materiałów reklamowych-próbek, druków, prospektów, broszur; rozpowszechnianie ogłoszeń reklamowych; przygotowanie reklam prasowych, **41** publikowanie tekstów innych niż reklamowe; publikowanie książek; organizowanie konkursów, szkoleń, kursów z zakresu konstrukcji i technologii materiałów stosowanych w budownictwie; informacje o edukacji; studia filmowe; usługi wykonywania fotografii; usługi wykonywania fotoreportaży; obsługa gier w systemie on-line z sieci informatycznej, usługi prowadzenia instruktaży; komputerowe przygotowanie materiałów do publikacji; organizowanie i obsługa konferencji; organizowanie i obsługa kongresów; organizowanie konkursów w zakresie edukacji i rozrywki; publikowanie książek; organizowanie i prowadzenie konferencji, kongresów, seminariów, sympozjów, zjazdów; organizowanie konkursów w zakresie edukacji lub rozrywki; pisanie tekstów innych niż reklamowe; usługi postsynchronizacji; produkcja filmów; produkcja programów radiowych i telewizyjnych, publikacje elektroniczne on-line książek i periodyków; publikowanie tekstów innych niż teksty reklamowe; usługi reporterskie; sporządzanie napisów np. do filmów w wersji oryginalnej; udostępnianie publikacji elektronicznych on-line nie do pobierania z sieci komputerowych; informacje o wypoczynku; organizowanie i obsługa zjazdów; usługi reportaży fotograficznych i telewizyjnych; usługi dziennikarskie i redakcyjne na rzecz osób trzecich, **42** opracowywanie projektów technicznych, doradztwo zawodowe z zakresu budownictwa.

(111) **242436** (220) 2010 07 29 (210) 373501
 (151) 2011 11 22 (441) 2010 11 08
 (732) FLORALAND DISTRIBUTION Spółka z ograniczoną odpowiedzialnością, Stanisławów Pierwszy, PL.
 (540) RECORD
 (510), (511) **31** nasiona traw i ich mieszanek.

(111) **242437** (220) 2010 08 03 (210) 373699
 (151) 2011 11 22 (441) 2010 11 08
 (732) KROŚNIEŃSKIE HUTY SZKŁA „KROSNO” SPÓŁKA AKCYJNA W UPADŁOŚCI LIKWIDACYJNEJ, Krosno, PL.
 (540)

decoline KROSNO

Kolor znaku: czarny, złoty
 (531) 27.5.1, 29.1.12
 (510), (511) **21** wyroby szklane gospodarstwa domowego.

(111) **242438** (220) 2010 08 05 (210) 373766
 (151) 2011 11 21 (441) 2010 11 08
 (732) LENNOX INDUSTRIES INC., Richardson, US.
 (540) LANDMARK
 (510), (511) **11** dachowe urządzenia i instalacje klimatyzacyjne, grzewcze i wentylacyjne.

(111) **242439** (220) 2010 08 05 (210) 373770
 (151) 2011 11 21 (441) 2010 11 08
 (732) TREC NUTRITION Katarzyna Kłoczko, Gdynia, PL.
 (540) AMINO WHEY SYSTEM
 (510), (511) **05** dietetyczne substancje do celów medycznych, preparaty farmaceutyczne, odżywki, mineralne dodatki do żywności, preparaty witaminowe, **25** odzież, obuwie, nakrycia głowy, **28** artykuły sportowe i gimnastyczne.

(111) **242440** (220) 2010 08 05 (210) 373773
 (151) 2011 11 21 (441) 2010 11 08
 (732) TREC NUTRITION Katarzyna Kłoczko, Gdynia, PL.
 (540) CLENBUREXIN
 (510), (511) **05** dietetyczne substancje do celów medycznych, preparaty farmaceutyczne, odżywki, mineralne dodatki do żywności, preparaty witaminowe, **25** odzież, obuwie, nakrycia głowy, **28** artykuły sportowe i gimnastyczne.

(111) **242441** (220) 2007 02 07 (210) 321090
 (151) 2011 09 29 (441) 2007 05 14
 (732) Zakład Silników Elektrycznych ASPA Spółka z ograniczoną odpowiedzialnością, Wrocław, PL.
 (540)

tuczninik

(531) 27.5.1
 (510), (511) **07** maszyny i obrabiarki, silniki (z wyjątkiem stosowanych w pojazdach lądowych), mechaniczne narzędzia rolnicze, mieszarki do betonu, worki do odkurzaczy, maszyny do prania, brzeszczoty pił, maszyny do kapslowania, mycia, napełniania, zamykania, korkowania butelek, maszyny elektromechaniczne dla przemysłu chemicznego, krajalnice, chłodnice do silników, ciągniki ogrodowe jednoosiowe, palniki gazowe do cięcia, reduktory ciśnienia, elektryczne maszyny i urządzenia do czyszczenia, urządzenia do czyszczenia parą i pod wysokim ciśnieniem, dmuchawy, dożarki, maszyny do obróbki drewna, maszyny do budowy dróg, maszyny drukarskie, maszyny i urządzenia elektryczne do prania i czyszczenia, maszyny dziewiarskie, dźwigi samochodowe, etykieciarki, maszyny dla farbiarstwa, rozpylacze do farb, fartuchy ochronne, maszyny do filtrowania, frezarki, elektryczne froterki, generatory elektryczności, giętarki, gła-

dziarki, głowice cylindrów do silników, głowice wiertnicze, maszyny dla górnictwa, maszyny do grawerowania, gwinciarki, inkubatory do jaj, maszyny i urządzenia introligatorskie, iskrowniki zapłonowe do silników, maszyny do obróbki kamienia, konwertory katalityczne, elektryczne młynki do kawy, maszyny do wyrabiania kielbasy, elektryczne pistolety do kleju, kombajny zbożowe, koronkarki, kosiarki, krajalnice, krosna, kuchenne urządzenia elektryczne, silniki dla lotnictwa, lutownice, łożyska, łuskarki ziarna, malaksery, maszyny do statków, obrabiarki do metali, mieszalniki, miksery, młockarnie, młoty elektryczne, młynki domowe elektryczne, mechanizmy napędowe nie do pojazdów lądowych, napędy pedałów do maszyn do szycia, urządzenia elektromechaniczne do przygotowywania napojów, narzędzia ręczne o napędzie innym niż ręczny, nitownice, noże elektryczne, obieraczki, obrabiarki, maszyny do obrębiania, obudowy maszyn, odkurzacze, maszyny dla odlewnictwa, maszyny do szycia, roboty kuchenne elektryczne, elektryczne otwieracze do puszek, maszyny krawieckie, awaryjne agregaty prądowtórce, rozdrabniarki, ruchome schody, chodniki, spawarki elektryczne, wiertarki.

(111) **242442** (220) 2007 02 07 (210) 321091
 (151) 2011 09 29 (441) 2007 05 14
 (732) Zakład Silników Elektrycznych ASPA Spółka z ograniczoną odpowiedzialnością, Wrocław, PL.

(540) Łucznik
 (510), (511) **07** maszyny i obrabiarki, silniki (z wyjątkiem stosowanych w pojazdach lądowych), mechaniczne narzędzia rolnicze, mieszarki do betonu, worki do odkurzaczy, maszyny do prania, brzeszczoty pił, maszyny do kapslowania, mycia, napełniania, zamykania, korkowania butelek, maszyny elektromechaniczne dla przemysłu chemicznego, krajalnice, chłodnice do silników, ciągniki ogrodowe jednoosiowe, palniki gazowe do cięcia, reduktory ciśnienia, elektryczne maszyny i urządzenia do czyszczenia, urządzenia do czyszczenia parą i pod wysokim ciśnieniem, dmuchawy, dożarki, maszyny do obróbki drewna, maszyny do budowy dróg, maszyny drukarskie, maszyny i urządzenia elektryczne do prania i czyszczenia, maszyny dziewiarskie, dźwigi samochodowe, etykieciarki, maszyny dla farbiarstwa, rozpylacze do farb, fartuchy ochronne, maszyny do filtrowania, frezarki, elektryczne froterki, generatory elektryczności, giętarki, gładziarki, głowice cylindrów do silników, głowice wiertnicze, maszyny dla górnictwa, maszyny do grawerowania, gwinciarki, inkubatory do jaj, maszyny i urządzenia introligatorskie, iskrowniki zapłonowe do silników, maszyny do obróbki kamienia, konwertory katalityczne, elektryczne młynki do kawy, maszyny do wyrabiania kielbasy, elektryczne pistolety do kleju, kombajny zbożowe, koronkarki, kosiarki, krajalnice, krosna, kuchenne urządzenia elektryczne, silniki dla lotnictwa, lutownice, łożyska, łuskarki ziarna, malaksery, maszyny do statków, obrabiarki do metali, mieszalniki, miksery, młockarnie, młoty elektryczne, młynki domowe elektryczne, mechanizmy napędowe nie do pojazdów lądowych, napędy pedałów do maszyn do szycia, urządzenia elektromechaniczne do przygotowywania napojów, narzędzia ręczne o napędzie innym niż ręczny, nitownice, noże elektryczne, obieraczki, obrabiarki, maszyny do obrębiania, obudowy maszyn, odkurzacze, maszyny dla odlewnictwa, maszyny do szycia, roboty kuchenne elektryczne, elektryczne otwieracze do puszek, maszyny krawieckie, awaryjne agregaty prądowtórce, rozdrabniarki, ruchome schody i chodniki, spawarki elektryczne, wiertarki, **08** narzędzia i przyrządy (ręcznie sterowane), wyroby nożownicze, broń ręczna, ostrza (maszynki do golenia), maszynki elektryczne do golenia i maszynki do strzyżenia, **09** urządzenia i przyrządy: naukowe, żeglarskie, geodezyjne, fotograficzne, kinematograficzne, optyczne, wagowe, pomiarowe, sygnalizacyjne, kontrolne, do ratowania życia, do celów dydaktycznych, urządzenia i przyrządy elektryczne przewodzące, przełączające, transformujące, akumulatorowe i kontrolno-sterujące, urządzenia do nagrywania transmisji lub reprodukcji dźwięku lub obrazu, nośniki danych, płyty z nagraniami, automaty sprzedające i mechaniczne do urządzeń uruchamianych przez wrzucenie monety, kasy sklepowe, maszyny liczące, sprzęt przetwarzający dane i komputery, urządzenia do gaszenia ognia, żelazka elektryczne, lutownice elektryczne, oprogramowanie komputerowe, **10** aparatura i instrumenty chirurgiczne, medyczne, stomatologiczne i weterynaryjne, protezy kończyn, oczu i zębów, artykuły ortopedyczne, materiały do zszywania stosowane w chirurgii, **11** urządzenia do oświetlania, ogrzewania, wytwarzania pary, gotowania, chłodzenia, suszenia, wentylacji, zaopatrzenia

w wodę oraz instalacje sanitarne, **16** papier, tektura i wyroby z tych materiałów, nie ujęte w innych klasach, druki, materiały introligatorskie, materiały fotograficzne, materiały piśmienne, kleje do materiałów piśmiennych lub do celów domowych, materiały przeznaczone dla artystów, pędzle malarskie, maszyny do pisania i sprzęt biurowy (z wyjątkiem mebli), materiały szkoleniowe i instruktażowe (z wyjątkiem aparatów), materiały z tworzyw sztucznych do pakowania (nie ujęte w innych klasach), czcionki drukarskie, matryce, **21** przybory kuchenne i gospodarstwa domowego oraz pojemniki (wykonane me z metali szlachetnych, ani nie pokrywane nimi), grzebienie i gąbki, pędzle (z wyjątkiem pędzli malarskich), materiały do wytwarzania pędzli, sprzęt do czyszczenia, wełna (wata) stalowa, nie przerobione lub półprzetworzone szkło (z wyjątkiem szkła stosowanego w budownictwie), wyroby szklane, porcelanowe i ceramiczne nie ujęte w innych klasach, elektryczne grzebienie, elektryczne szczotki do zębów, **28** gry i zabawki, artykuły sportowe i gimnastyczne nie ujęte w innych klasach, ozdoby choinkowe.

(111) **242443** (220) 2007 02 07 (210) 321092
 (151) 2011 09 29 (441) 2007 05 14
 (732) Zakład Silników Elektrycznych ASPA Spółka z ograniczoną odpowiedzialnością, Wrocław, PL.
 (540)

Łuczniczka

(531) 27.5.1
 (510), (511) **07** maszyny i obrabiarki, silniki (z wyjątkiem stosowanych w pojazdach lądowych), mechaniczne narzędzia rolnicze, mieszarki do betonu, worki do odkurzaczy, maszyny do prania, brzeszczoty pił, maszyny do kapslowania, mycia, napełniania, zamykania, korkowania butelek, maszyny elektromechaniczne dla przemysłu chemicznego, krajalnice, chłodnice do silników, ciągniki ogrodowe jednoosiowe, palniki gazowe do cięcia, reduktory ciśnienia, elektryczne maszyny i urządzenia do czyszczenia, urządzenia do czyszczenia parą i pod wysokim ciśnieniem, dmuchawy, dożarki, maszyny do obróbki drewna, maszyny do budowy dróg, maszyny drukarskie, maszyny i urządzenia elektryczne do prania i czyszczenia, maszyny dziewiarskie, dźwigi samochodowe, etykieciarki, maszyny dla farbiarstwa, rozpylacze do farb, fartuchy ochronne maszyn, maszyny do filtrowania, frezarki, elektryczne froterki, generatory elektryczności, giętarki, gładziarki, głowice cylindrów do silników, głowice wiertnicze, maszyny dla górnictwa, maszyny do grawerowania, gwinciarzki, inkubatory do jaj, maszyny i urządzenia introligatorskie, iskrowniki zapłonowe do silników, maszyny do obróbki kamienia, konwertery katalityczne, elektryczne młynki do kawy, maszyny do wyrabiania kiełbasy, elektryczne pistolety do kleju, kombajny zbożowe, koronkarki, kosiarki, krajalnice, krosna, kuchenne urządzenia elektryczne, silniki dla lotnictwa, lutownice, łożyska, łuskarki ziarna, malaksery, maszyny dla statków, obrabiarki do metali, mieszalniki, miksery, młockarnie, młoty elektryczne, młynki domowe elektryczne, mechanizmy napędowe nie do pojazdów lądowych, napędy pedałów do maszyn do szycia, urządzenia elektromechaniczne do przygotowywania napojów, narzędzia ręczne o napędzie innym niż ręczny, nitownice, noże elektryczne, obieraczki, obrabiarki, maszyny do obrębiania, obudowy maszyn, odkurzacze, maszyny dla odlewnictwa, maszyny do szycia, roboty kuchenne elektryczne, elektryczne otwieracze do puszek, maszyny krawieckie, awaryjne agregaty prądotwórcze, rozdrabniarki, ruchome schody i chodniki, spawarki elektryczne, wiertarki, **16** papier, tektura i wyroby z tych materiałów nie ujęte w innych klasach, druki, materiały introligatorskie, materiały fotograficzne, materiały piśmienne, kleje do materiałów piśmiennych lub do celów domowych, materiały przeznaczone dla artystów, pędzle malarskie, maszyny do pisania i sprzęt biurowy (z wyjątkiem mebli), materiały szkoleniowe i instruktażowe (z wyjątkiem aparatów), materiały z tworzyw sztucznych do pakowania (nie ujęte w innych klasach), czcionki drukarskie, matryce.

(111) **242444** (220) 2008 11 14 (210) 348639
 (151) 2011 11 08 (441) 2009 02 16
 (732) INTER CARS S.A., Warszawa, PL.

(540)

The logo for 'inca' features a stylized red and black figure resembling a person or a bird, followed by the word 'inca' in a bold, lowercase, sans-serif font.

Kolor znaku: czerwony, czarny

(531) 26.1.1, 26.11.2, 26.11.12, 27.5.1, 29.1.12
 (510), (511) **12** motorowery, motocykle, skutery, quady, pojazdy mechaniczne, silniki, części zamienne do motorowerów, motocykli, quadów, pojazdów mechanicznych, **37** usługi w zakresie obsługi i napraw motorowerów, motocykli, skuterów, quadów, pojazdów mechanicznych, wynajmowanie motorowerów, motocykli, skuterów, quadów, pojazdów mechanicznych.

(111) **242445** (220) 2008 11 14 (210) 348642
 (151) 2011 11 08 (441) 2009 02 16
 (732) INTER CARS S.A., Warszawa, PL.
 (540)

inca

(531) 27.5.1
 (510), (511) **12** motorowery, motocykle, skutery, quady, pojazdy mechaniczne, silniki, części zamienne do motorowerów, motocykli, quadów, pojazdów mechanicznych, **37** usługi w zakresie obsługi i napraw motorowerów, motocykli, skuterów, quadów, pojazdów mechanicznych, wynajmowanie motorowerów, motocykli, skuterów, quadów, pojazdów mechanicznych.

(111) **242446** (220) 2008 12 12 (210) 349883
 (151) 2011 11 08 (441) 2009 03 16
 (732) „MAINFRAME” Spółka z ograniczoną odpowiedzialnością, Raszyn, PL.
 (540)

Mainframe

(531) 26.11.1, 27.5.1
 (510), (511) **42** prace badawczo-rozwojowe, ekspertyzy inżynierskie.

(111) **242447** (220) 2009 07 29 (210) 358811
 (151) 2011 11 03 (441) 2009 11 09
 (732) SmallGis Antoni Łabaj, Kraków, PL.
 (540) Sprintmap
 (510), (511) **09** oprogramowanie komputerowe nagrane.

(111) **242448** (220) 2009 11 23 (210) 363213
 (151) 2011 10 21 (441) 2010 03 01
 (732) EULER HERMES ZARZĄDZANIE RYZYKIEM
 Spółka z ograniczoną odpowiedzialnością, Warszawa, PL.
 (540)



DYREKTOR FINANSOWY
 ROKU

Kolor znaku: żółty, złoty, szary, biały

(531) 24.5.7, 27.5.1, 29.1.14
 (510), (511) **12** samochody, pojazdy silnikowe, **14** biżuteria, bransoletki, breloczki, spinki do mankietów, medale, **18** aktówki, teczki, parasolki, parasole, **24** chorągiewki, etykiety z materiału, flagi niepapierowe, tkaniny bawełniane, **25** czapki, koszule, koszulki gimnastyczne,

szale, szaliki, szarfy do ubrania, **35** analizy kosztów, analizy rynkowe, badania w dziedzinie działalności gospodarczej, pozyskiwanie informacji o działalności gospodarczej, wywiad gospodarczy, **36** agencje ściągania wierzytelności.

(111) **242449** (220) 2010 03 23 (210) 368196
 (151) 2011 11 15 (441) 2010 07 05
 (732) ALPOL GIPS Spółka z ograniczoną odpowiedzialnością, Fidor, PL.
 (540)



Kolor znaku: biały, zielony, czarny, czerwony
 (531) 7.15.20, 19.1.3, 27.5.1, 29.1.14
 (510), (511) **19** gips budowlany, klej gipsowy, gładzie gipsowe, mieszanki budowlane na bazie gipsu.

(111) **242450** (220) 2010 03 23 (210) 368204
 (151) 2011 11 15 (441) 2010 07 05
 (732) ALPOL GIPS Spółka z ograniczoną odpowiedzialnością, Fidor, PL.
 (540)



Kolor znaku: czarny, biały, zielony, czerwony
 (531) 7.15.20, 19.1.3, 27.5.1, 29.1.14
 (510), (511) **19** gips budowlany, klej gipsowy, gładzie gipsowe, mieszanki budowlane na bazie gipsu.

(111) **242451** (220) 2008 12 08 (210) 349653
 (151) 2011 09 29 (441) 2009 03 16
 (732) Adam Kurkowski, Bytom, PL.
 (540) OPEN SPACE

(510), (511) **35** doradztwo specjalistyczne w zakresie obsługi nieruchomości, pozyskiwanie danych do komputerowych baz danych, systematyzacja danych do komputerowych baz danych, analiza kosztów, wyszukiwanie informacji w plikach komputerowych dla osób trzecich, przygotowywanie zeznań podatkowych, usługi związane z przenoszeniem przedsiębiorstw, zarządzanie hotelami, **36** usługi agencji mieszkaniowej, usługi agencji pośrednictwa w handlu nieruchomościami, wycena nieruchomości, administrowanie nieruchomościami, usługi agencji nieruchomości, dzierżawa nieruchomości, usługi pośrednictwa w sprawach majątku nieruchomego, ściąganie czynszów, wynajmowanie pomieszczeń biurowych, handlowych

i gruntów, zarządzanie majątkiem, zarządzanie nieruchomościami, **37** usługi budowlane w zakresie budownictwa mieszkaniowego i komercyjnego, usługi deweloperskie.

(111) **242452** (220) 2008 12 10 (210) 349794
 (151) 2011 11 02 (441) 2009 03 16
 (732) AGORA Spółka Akcyjna, Warszawa, PL.
 (540)



Kolor znaku: biały, niebieski, jasnoniebieski, zielony, jasnozielony, czerwony, żółty, czarny, pomarańczowy

(531) 5.5.19, 27.5.1, 27.5.11, 29.1.15
 (510), (511) **16** dzienniki, czasopisma, magazyny, komiksy, albumy, almanachy, książki, podręczniki, encyklopedie, słowniki i leksykony, kompendia wiedzy, poradniki, opracowania lektur szkolnych, monografie, biuletyny, mapy, druki, **35** usługi reklamowe w zakresie reklamy prasowej, radiowej, telewizyjnej i internetowej oraz reklamy zewnętrznej w postaci billboardów, plakatów i tablic reklamowych oraz z zastosowaniem ulotek oraz elektronicznych, magnetycznych i optycznych nośników informacji; prowadzenie kompleksowych kampanii reklamowych, doradztwo w zakresie reklamy, wynajem czasu antenowego; tworzenie, wydawanie i dystrybucja materiałów promocyjno-reklamowych, także katalogów oraz gadżetów reklamowych (koszulki, kubki); usługi w zakresie badania rynku oraz badania opinii publicznej; organizowanie i obsługa handlowych lub reklamowych pokazów mody, wystaw, giełd i targów; organizowanie gier, konkursów i loterii oraz imprez rozrywkowych o podłożu reklamowym z zastosowaniem reklamy prasowej, radiowej, telewizyjnej i internetowej oraz z wykorzystaniem elektronicznych, magnetycznych i optycznych nośników informacji; doradztwo w zakresie organizowania, kierowania oraz prowadzenia działalności gospodarczej; usługi zarządzania bazami danych; usługi archiwizowania danych zwłaszcza mających postać dźwięków i obrazów (ruchomych i nieruchomych); prowadzenie aukcji przez Internet lub bezprzewodowo; usługi świadczone przez sklepy detaliczne, hurtownie, za pomocą katalogów przesyłanych pocztą, za pomocą środków komunikacji elektronicznej przez strony internetowe i telesklepy, polegające na wyselekcjonowaniu, z myślą o osobach trzecich różnych produktów tak by umożliwić konsumentom obejrzanie i dokonanie zakupu w dobrych warunkach w szczególności: artykułów spożywczych, artykułów dla niemowląt i dzieci starszych, napojów alkoholowych i bezalkoholowych, artykułów sanitarnych i kosmetycznych, produktów farmaceutycznych, artykułów gospodarstwa domowego, odzieży, butów, nakryć głowy, artykułów włókienniczych i skórzanym, artykułów tytoniowych, artykułów papierniczych, wydawnictw, artykułów elektronicznych, gier, zabawek, artykułów gimnastycznych i sportowych, wyrobów jubilerskich, artykułów muzycznych, artykułów sprzedawanych w sexshope, materiałów budowlanych, mebli, artykułów do wyposażenia wnętrz oraz innych artykułów powszechnego użytku, artykułów upominkowych i gadżetów, artykułów motoryzacyjnych; usługi świadczone w ramach oferowania i sprzedaży za pośrednictwem internetu usług oferowanych przez firmy i specjalistów z branż usługowych, a w szczególności: reklamowych, bankowych, ubezpieczeniowych, nieruchomości, biur podróży, telekomunikacyjnych, budowlanych, motoryzacyjnych, transportowych, edukacyjnych, rozrywkowych, wydawniczych, sportowych, rekreacyjnych, hotelarskich, gastronomicznych, ochrony zdrowia, prawnych, ochrony osób i mienia, **38** agencje informacyjne i agencje prasowe; rozpowszechnianie programów (audycji) radiowych, udostępnianie wejścia do Internetu oraz udostępnianie połączeń telekomunikacyjnych z globalną siecią komputerową, umożliwianie dostępu do globalnej bezprzewodowej sieci komputerowej dla użytkowników, przesyłanie informacji tekstowej i obrazowej, zwłaszcza nagrań fonograficznych i nagrań video przy pomocy sieci komputerowej; poczta elektroniczna; przesyłanie informacji zapisanej na płytach DVD, CD, VCD oraz kasetach video; przesyłanie informacji SMS-em; przesyłanie informacji z zastosowaniem do nadawania i/lub 30 odbioru informacji-urządzeń mobilnych (telefonów III generacji, laptopów, pagerów,

itp.), **41** montaż programów radiowych i telewizyjnych, produkcja programów radiowych; wydawanie nagrań dźwiękowych; organizowanie i realizacja spektakli, widowisk oraz imprez rozrywkowych; organizowanie wystaw kulturalnych i edukacyjnych; organizowanie konkursów edukacyjnych lub rozrywkowych; organizowanie plebiscytów; usługi związane z nauczaniem oraz organizowanie kursów, szkoleń i odczytów; usługi związane z organizowaniem i prowadzeniem klubów i kółek zainteresowań, wycieczek, podróży, obozów sportowych i wakacyjnych w zakresie mającym na celu nauczanie, rozrywkę i rekreację; organizowanie i prowadzenie: kongresów i konferencji, zjazdów, seminariów i sympozjów; publikowanie w Internecie dźwięków i obrazów, zwłaszcza muzyki, elektronicznych książek i czasopism, **42** tworzenie programów komputerowych, usługi komputerowe w zakresie zarządzania sieciami komputerowymi; odpłatne udostępnianie serwisów informacyjnych lub baz danych; usługi portalu internetowego, usługi w zakresie tworzenia i utrzymywania stron i witryn internetowych dla osób trzecich, udostępnianie on-line komputerowych baz danych, **45** usługi w zakresie ochrony własności intelektualnej; zarządzanie prawami autorskimi; porady prawne.

(111) **242453** (220) 2010 03 22 (210) 368119
 (151) 2011 10 21 (441) 2010 07 05
 (732) Stowarzyszenie WIOSNA, Kraków, PL.
 (540)



Kolor znaku: niebieski, czarny

(531) 27.5.1, 29.1.12

(510), (511) **16** afisze, plakaty, albumy, artykuły szkolne i biurowe, materiały piśmienne i papiernicze, broszury, chorągiewki papierowe, fotografie, reprodukcje, obrazy, grafiki, rysunki, kalendarze, karty pocztowe, książki, zakładki do książek, papeterie, notesy, **35** usługi w zakresie reklamy; aukcje publiczne; zgrupowanie na rzecz osób trzecich różnych towarów i usług w celu ich oglądania i kupowania poprzez katalog artykułów wykorzystując zamówienia korespondencyjne lub używając środków telekomunikacji towarów takich jak: afisze, plakaty, albumy, artykuły szkolne i biurowe, materiały piśmienne i papiernicze, broszury, chorągiewki papierowe, fotografie, reprodukcje, obrazy, grafiki, rysunki, kalendarze, karty pocztowe, książki, zakładki do książek, papeterie, notesy, **36** tworzenie funduszy oraz pozyskiwanie i podział środków finansowych na wspieranie osób wymagających pomocy, sponsorowanie finansowe w zakresie stypendiów, zapomóg i innych form pomocy potrzebującym, **41** organizowanie imprez kulturalnych, naukowych i rozrywkowych, balów, koncertów, spektakli, przedstawień teatralnych i kabaretowych, festiwali, konkursów, zawodów sportowych, konferencji, wystaw w celu pozyskania środków finansowych na cele charytatywne; publikowanie książek i innych wydawnictw innych niż reklamowe; organizowanie wypoczynku osób pozostających pod opieką stowarzyszenia, organizowanie i prowadzenie zajęć edukacyjnych, artystycznych i terapeutycznych.

(111) **242454** (220) 2010 03 22 (210) 368120
 (151) 2011 10 21 (441) 2010 07 05
 (732) Stowarzyszenie WIOSNA, Kraków, PL.
 (540)



Kolor znaku: niebieski, biały, czarny

(531) 5.1.3, 5.1.5, 27.5.1, 29.1.13

(510), (511) **16** afisze, plakaty, albumy, artykuły szkolne i biurowe, materiały piśmienne i papiernicze, broszury, chorągiewki papierowe, fotografie, reprodukcje, obrazy, grafiki, rysunki, kalendarze, karty pocztowe, książki, zakładki do książek, papeterie, notesy, **35** usługi w zakresie reklamy; aukcje publiczne; zgrupowanie na rzecz osób trzecich różnych towarów i usług w celu ich oglądania i kupowania poprzez katalog artykułów wykorzystując zamówienia korespondencyjne lub używając środków telekomunikacji towarów takich jak: afisze, plakaty, albumy, artykuły szkolne i biurowe, materiały piśmienne i papiernicze, broszury, chorągiewki papierowe, fotografie, reprodukcje, obrazy, grafiki, rysunki, kalendarze, karty pocztowe, książki, zakładki do książek, papeterie, notesy, **36** tworzenie funduszy oraz pozyskiwanie i podział środków finansowych na wspieranie osób wymagających pomocy, sponsorowanie finansowe w zakresie stypendiów, zapomóg i innych form pomocy potrzebującym, **41** organizowanie imprez kulturalnych, naukowych i rozrywkowych, balów, koncertów, spektakli, przedstawień teatralnych i kabaretowych, festiwali, konkursów, zawodów sportowych, konferencji, wystaw w celu pozyskania środków finansowych na cele charytatywne; publikowanie książek i innych wydawnictw innych niż reklamowe; organizowanie wypoczynku osób pozostających pod opieką stowarzyszenia, organizowanie i prowadzenie zajęć edukacyjnych, artystycznych i terapeutycznych.

(111) **242455** (220) 2010 03 26 (210) 368299
 (151) 2011 09 14 (441) 2010 07 05
 (732) „24 MANAGEMENT Zarządzanie Nieruchomościami”
 Spółka z ograniczoną odpowiedzialnością, Warszawa, PL.
 (540)



Kolor znaku: bordowy, czarny, biały

(531) 26.4.2, 26.4.9, 27.5.1, 29.1.13

(510), (511) **35** reklama, zarządzanie w działalności handlowej, administrowanie działalności handlowej, usługi prowadzenia prac biurowych, **36** ubezpieczenia, usługi finansowe przy księgowaniu dla Wspólnoty mieszkaniowej kont bankowych, zarządzanie nieruchomościami, **37** usługi budowlane, naprawy, usługi instalacyjne, **39** transport, pakowanie i składowanie towarów, usługi związane z przewozem towarów z miejsca na miejsce, **42** badania oraz usługi związane z projektowaniem audytów technicznych dla potrzeb klientów wraz z opisami rozwiązań, które poprawiają funkcjonowanie nieruchomości oraz ich projektowanie, analizy przemysłowe i usługi badawcze, projektowanie i ulepszanie sprzętu oraz oprogramowania komputerowego.

(111) **242456** (220) 2010 03 30 (210) 368489
 (151) 2011 11 08 (441) 2010 07 05
 (732) Zakłady Przemysłu Cukierniczego „Mieszko” Spółka Akcyjna,
 Warszawa, PL.
 (540)



Kolor znaku: różowy, żółty, biały, granatowy, jasnoróżowy, czerwony, zielony, pomarańczowy

(531) 1.15.15, 4.5.1, 5.7.8, 8.1.19, 26.1.1, 27.5.1, 29.1.15

(510), (511) **30** wyroby cukiernicze i słodycze.

(111) **242457** (220) 2010 03 30 (210) 368492
 (151) 2011 11 08 (441) 2010 07 05
 (732) Zakłady Przemysłu Cukierniczego „Mieszko” Spółka Akcyjna,
 Warszawa, PL.
 (540)



Kolor znaku: złoty, jasnozłoty, ciemnobrązowy, biały,
 jasnobrązowy, srebrny, czerwony
 (531) 3.7.21, 8.1.19, 8.1.23, 26.1.1, 26.11.3, 27.5.1, 29.1.15
 (510), (511) **30** wyroby cukiernicze i słodczyce.

(111) **242458** (220) 2010 03 30 (210) 368494
 (151) 2011 11 08 (441) 2010 07 05
 (732) Zakłady Przemysłu Cukierniczego „Mieszko” Spółka Akcyjna,
 Warszawa, PL.
 (540)



Kolor znaku: czarny, różowy, złoty, biały, ciemnobrązowy
 (531) 1.15.15, 2.9.1, 5.7.16, 24.9.2, 27.5.1, 29.1.15
 (510), (511) **30** wyroby cukiernicze i słodczyce.

(111) **242459** (220) 2010 03 30 (210) 368495
 (151) 2011 11 08 (441) 2010 07 05
 (732) Zakłady Przemysłu Cukierniczego „Mieszko” Spółka Akcyjna,
 Warszawa, PL.
 (540)



Kolor znaku: czerwony, złoty, biały, czarny, brązowy,
 ciemnobrązowy
 (531) 1.15.11, 5.7.1, 8.1.19, 11.3.4, 11.3.5, 26.4.1, 27.5.1, 29.1.15

(510), (511) **30** wyroby cukiernicze i słodczyce.

(111) **242460** (220) 2010 03 30 (210) 368496
 (151) 2011 11 08 (441) 2010 07 05
 (732) Zakłady Przemysłu Cukierniczego „Mieszko” Spółka Akcyjna,
 Warszawa, PL.
 (540)



Kolor znaku: zielony, biały, różowy, granatowy, niebieski,
 ciemnozielony, czerwony, fioletowy, żółty, czarny, brązowy, szary
 (531) 3.1.14, 4.5.4, 4.5.5, 19.7.25, 26.1.1, 26.1.15, 26.3.1, 27.5.1, 29.1.15
 (510), (511) **30** wyroby cukiernicze i słodczyce.

(111) **242461** (220) 2010 03 30 (210) 368497
 (151) 2011 11 08 (441) 2010 07 05
 (732) Zakłady Przemysłu Cukierniczego „Mieszko” Spółka Akcyjna,
 Warszawa, PL.
 (540)



Kolor znaku: granatowy, biały, pomarańczowy, zielony, żółty,
 różowy
 (531) 5.7.8, 5.7.11, 5.7.12, 5.7.13, 5.7.24, 26.4.2, 26.4.22, 27.5.1, 29.1.15
 (510), (511) **30** wyroby cukiernicze i słodczyce.

(111) **242462** (220) 2010 04 15 (210) 369184
 (151) 2011 10 06 (441) 2010 07 19
 (732) EUROIMPLANT Spółka Akcyjna, Rybie, PL.
 (540) ColldeVie
 (510), (511) **01** preparaty kolagenowe, w tym preparaty kolagenowe
 na bazie naturalnego kolagenu (zwierzęcego) dla przemysłu kosme-
 tycznego, **03** kosmetyki, w tym kosmetyki naturalne, kosmetyki na
 bazie kolagenu, kosmetyki dermatologiczne, kosmetyki odżywcze,
05 kosmetyki dla celów medycznych; produkty lecznicze; medyczne
 materiały opatrunkowe; plastry medyczne, w tym plastry do leczenia
 skóry.

(111) **242463** (220) 2010 04 21 (210) 369391
 (151) 2011 11 03 (441) 2010 08 02
 (732) KLUB KRAKOWSKI, Kraków, PL.
 (540) KLUB KRAKOWSKI

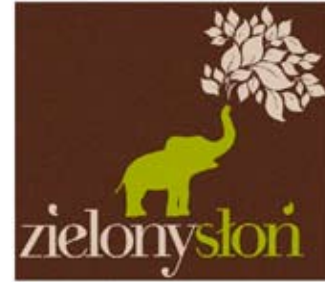
(510), (511) **35** analizy kosztów, analizy rynkowe, audyt, badania marketingowe, organizowanie sprzedaży w trybie aukcji i przetargów publicznych, badania opinii publicznej, badania rynku, badania w dziedzinie działalności gospodarczej, doradztwo specjalistyczne w sprawach działalności gospodarczej, doradztwo w sprawach działalności gospodarczej, doradztwo w zakresie zarządzania, badania i ekspertyzy w zakresie działalności gospodarczej, informacja o działalności gospodarczej, usługi outsourcingowe, księgowość, przeprowadzanie sondaży, organizowanie wystaw i targów handlowych i reklamowych, pomoc w zakresie zarządzania, prognozy ekonomiczne, promocja sprzedaży na rzecz osób trzecich, wydawanie materiałów reklamowych, usługi reklamowe, usługi public relations, sporządzanie sprawozdań finansowych, zestawienia statystyczne, udzielanie porad przedsiębiorcom, usługi w zakresie kreowania wizerunku, wyceny handlowe, ekspertyzy w zakresie wydolności przedsiębiorstw, **36** udzielanie stypendiów, **41** informacja o edukacji, usługi w zakresie edukacji, nauczanie, organizowanie szkoleń, organizowanie i obsługa konferencji, kongresów, sympozjów, seminariów, zjazdów, organizowanie i obsługa konkursów, organizowanie i obsługa balów, organizowanie i obsługa koncertów, organizowanie przyjęć, organizowanie spektakli, organizowanie loterii, publikowanie książek, publikowanie tekstów innych niż reklamowe, mikro-wydawnictwa, publikacje elektroniczne on-line, organizowanie wystaw związanych z kulturą i/lub edukacją, poradnictwo zawodowe w zakresie edukacji i/lub kształcenia, mecenat sztuki, **42** badania naukowo-techniczne, prace badawczo-rozwojowe, analizy techniczne, usługi w zakresie projektowania technicznego, usługi w zakresie doradztwa technicznego, ekspertyzy inżynierskie, programowanie komputerów, doradztwo w zakresie ochrony środowiska, usługi w zakresie organizowania i obsługi forów dyskusyjnych zwłaszcza w sieciach komputerowych w tym w Internecie, planowanie urbanistyczne, doradztwo w zakresie planowania zużycia energii, **45** usługi arbitrażowe, doradztwo w sprawach bezpieczeństwa, mediacje, usługi pomocy w sprawach spornych, usługi w zakresie organizowania debat i dyskusji publicznych, usługi w zakresie organizowania negocjacji i konsultacji społecznych, opracowywanie opinii i ekspertyz w zakresie spraw publicznych, usługi lobbingsowe w zakresie spraw gospodarczych i społecznych, usługi w zakresie nawiązywania współpracy międzynarodowej na rzecz osób trzecich, usługi w zakresie monitorowania i oceny działalności władz i urzędów, badania prawne, doradztwo w zakresie własności intelektualnej, usługi w zakresie tworzenia projektów aktów prawnych oraz ich wnoszenia do władz i urzędów.

(111) **242464** (220) 2010 04 29 (210) 369741
 (151) 2011 11 03 (441) 2010 08 02
 (732) Tomasz Sarnacki, Wyszków, PL.
 (540)



Kolor znaku: granatowy, biały, czerwony
 (531) 1.15.24, 18.3.2, 18.3.21, 26.4.2, 27.5.1, 29.1.13
 (510), (511) **41** prowadzenie klubów sportowych, prowadzenie klubów żeglarskich, usługi organizowania obozów wakacyjnych, organizowanie obozów sportowych, organizowanie i prowadzenie rejsów żeglarskich, rejsów na statkach, rejsów wiosennych; organizowanie i prowadzenie zawodów sportowych, regat żeglarskich, regat na statkach, szkoleń na statkach; chronometria na imprezach sportowych, wypożyczanie sprzętu sportowego (z wyjątkiem pojazdów), prowadzenie szkoleń i kursów żeglarskich oraz udzielania pierwszej pomocy; organizowanie konkursów o charakterze edukacyjnym lub rozrywkowym, organizowanie i prowadzenie koncertów, koncertów szantowych.

(111) **242465** (220) 2010 05 25 (210) 370775
 (151) 2011 10 12 (441) 2010 08 30
 (732) „ZIELONY SŁOŃ” Grzegorz Sobkowiak, Warszawa, PL.
 (540)



Kolor znaku: jasnozielony, ciemnobrązowy, jasnobrązowy
 (531) 3.2.1, 5.3.20, 27.5.1, 29.1.13
 (510), (511) **44** projektowanie zieleni, wykonawstwo projektu i opieka nad roślinami w domu, na balkonie oraz ogrodach u klienta.

(111) **242466** (220) 2010 07 05 (210) 372360
 (151) 2011 11 17 (441) 2010 10 11
 (732) ICOPAL Spółka Akcyjna, Zduńska Wola, PL.
 (540) Zakład Poprzeczny Icopal (ZPI)
 (510), (511) **19** papa.

(111) **242467** (220) 2010 07 06 (210) 372415
 (151) 2011 11 17 (441) 2010 10 11
 (732) „TAGO” Przedsiębiorstwo Przemysłu Cukierniczego
 Tadeusz Gołębiewski, Ciemne, PL.
 (540)



Kolor znaku: brązowy, biały
 (531) 27.5.1, 29.1.12
 (510), (511) **30** pieczywo cukiernicze trwałe, ciastka, ciasteczka, wyroby cukiernicze.

(111) **242468** (220) 2010 07 06 (210) 372416
 (151) 2011 11 17 (441) 2010 10 11
 (732) „TAGO” Przedsiębiorstwo Przemysłu Cukierniczego
 Tadeusz Gołębiewski, Ciemne, PL.
 (540)



Kolor znaku: brązowy, biały
 (531) 27.5.1, 29.1.12
 (510), (511) **30** pieczywo cukiernicze trwałe, ciastka, ciasteczka, wyroby cukiernicze.

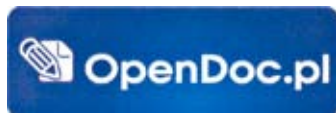
(111) **242469** (220) 2010 07 08 (210) 372538
 (151) 2011 09 13 (441) 2010 10 11
 (732) Winnica Zbrodzice Nobile Verbum Jacek Tarkowski, Kraków, PL.

(540)



Kolor znaku: czarny, czerwony, biały
 (531) 7.1.8, 7.1.9, 24.1.5, 27.5.1, 29.1.13
 (510), (511) **33** napoje alkoholowe.

(111) **242470** (220) 2010 07 09 (210) 372625
 (151) 2011 11 10 (441) 2010 10 11
 (732) GRUPA FOREX Adam Moczulski, Mielec, PL.
 (540)



Kolor znaku: biały, granatowy, niebieski
 (531) 20.1.1, 20.1.3, 20.5.1, 26.4.2, 27.5.1, 29.1.12
 (510), (511) **35** badania w dziedzinie działalności gospodarczej, doradztwo w zakresie organizowania i prowadzenia i zarządzania działalnością gospodarczą, doradztwo w zakresie zarządzania personalnego, poszukiwanie informacji o działalność gospodarczej, sporządzanie prognoz ekonomicznych na rzecz osób trzecich, pozyskiwanie danych do komputerowych baz danych, systematyzacja danych w komputerowych bazach danych, komputerowe zarządzanie plikami, wyszukiwanie w komputerowych bazach danych, wyszukiwanie informacji w plikach komputerowych na rzecz osób trzecich, sortowanie danych w bazach komputerowych, sporządzanie statystyk, zarządzanie zbiorami informatycznymi, uaktualnianie materiałów reklamowych, rozpowszechnianie ogłoszeń reklamowych, wynajmowanie powierzchni na cele reklamowe w szczególności w multimediami i sieci Internet, publikowanie tekstów reklamowych, reklama za pośrednictwem sieci internetowej i multimedii, wynajmowanie miejsc na umieszczanie ogłoszeń lub reklam, przeprowadzanie sondaży i badanie opinii publicznej na własne potrzeby i na rzecz osób trzecich, powielanie dokumentów, edycja tekstów, usługi polegające na sporządzaniu na zamówienie wzorów dokumentów, formularzy, wniosków lub specjalistycznej dokumentacji na rzecz osób trzecich, obróbka tekstów, publikowanie tekstów sponsorowanych, usługi związane z przeglądem prasy, usługi w zakresie tworzenia i zarządzania siecią franchisingową, elektroniczny serwis informacyjny typu on-line polegający na systematyzacji, tworzeniu, prowadzeniu baz danych i udostępnianiu informacji z możliwością elektronicznego przyjmowania i przekazywania wiadomości, usługi związane z zamieszczaniem ogłoszeń w formie elektronicznej, **38** usługi w zakresie prowadzenia portali internetowych oferujących sprzedaż wzorów dokumentów, usługi w zakresie przesyłania informacji tekstowych i obrazowych i danych przy pomocy terminali komputerowych, poczta elektroniczna, usługi w zakresie zbierania i przekazywania aktualności informacyjnych z wykorzystaniem multimedii i Internetu, usługi w zakresie zdalnej obsługi klientów przy wykorzystaniu sieci Internet, przesyłanie telekopii, **42** administrowanie stronami komputerowymi, usługi związane z udostępnianiem przestrzeni hostingowej, analizy systemów komputerowych, konwersja danych lub dokumentów w szczególności konwersja na formę elektroniczną wszystkich sporządzonych wzorów dokumentów, formularzy, wniosków i innych oraz udostępnianie ich za pomocą sieci internetowej, konwersja danych przez programy komputerowe, projektowanie oprogramowania komputerowego, usługi w zakresie projektowania

systemów komputerowych opartych na portalu głównym OpenDoc.pl, tworzenie i utrzymywanie stron internetowych dla osób trzecich, elektroniczny serwis informacyjny typu on-line polegający na systematyzacji, tworzeniu, prowadzeniu baz danych i udostępnianiu informacji z możliwością elektronicznego przyjmowania i przekazywania wiadomości.

(111) **242471** (220) 2010 07 14 (210) 372788
 (151) 2011 09 06 (441) 2010 10 25
 (732) OBERŻA SĄSIADÓW BIS SPÓŁKA CYWILNA DANUTA LEDWOS, ARTUR LEDWOS, Kraków, PL.
 (540)



Kolor znaku: złoty, ciemnozielony, biały
 (531) 9.9.1, 24.1.5, 27.5.1, 29.1.13
 (510), (511) **43** gastronomia, usługi noclegowe.

(111) **242472** (220) 2010 07 15 (210) 372856
 (151) 2011 10 11 (441) 2010 10 25
 (732) WAWEL Spółka Akcyjna, Kraków, PL.
 (540) Kolonialne

(510), (511) **30** wyroby cukiernicze, batony, bombonierki, cukierki, cukierki czekoladowe, czekolada, wyroby czekoladowe, wyroby czekoladowe na bazie orzeszków, słodczyce, galaretki, wafle, **35** zgrupowanie na rzecz osób trzecich wyrobów cukierniczych, batonów, bombonierek, cukierków, cukierków czekoladowych, czekolady, wyrobów czekoladowych, wyrobów czekoladowych na bazie orzeszków, słodczy, galaretek, wafli pozwalające nabywcy wygodnie je oglądać i kupować w sklepach, hurtowniach oraz za pośrednictwem Internetu (sprzedaż on-line), sprzedaż wysyłkowa powyższych towarów, usługi w zakresie promocji towarów, marketing, reklama, reklama internetowa, rozpowszechnianie materiałów reklamowych promujących powyższe towary, organizowanie i współudział w targach, wystawach i pokazach w celach handlowych lub reklamowych.

(111) **242473** (220) 2010 07 15 (210) 372898
 (151) 2011 09 27 (441) 2010 10 25
 (732) STEELCON Spółka z ograniczoną odpowiedzialnością, Warblewo, PL.
 (540)



Kolor znaku: niebieski, czarny
 (531) 26.15.3, 27.5.1, 29.1.12
 (510), (511) **06** drabinki metalowe do kontenerów, drobne wyroby żelazne, pojedyncze drobne wyroby metalowe, haczyki i haki metalowe, klucze, konstrukcje metalowe, konstrukcje metalowe dla budownictwa, konstrukcje przenośne metalowe, kontenery metalowe, kółka samonastawne do kontenerów metalowe, materiały konstrukcyjne metalowe, napinacze i śruby metalowe, okucia metalowe, pojemniki metalowe do magazynowania i transportu, pokrywy, kłapy, drzwi metalowe i stalowe do kontenerów, rolki, bloki metalowe inne niż do maszyn, rygle do drzwi kontenerów, stopnie drabiny metalowe, stopnie i szczeble metalowe do kontenerów, stopnie schodów metalowe, sworznie metalowe, tuleje metalowe, uchwyty metalowe do kontenerów, uszczelki metalowe, zamki i zamknięcia do kontenerów metalowe, zasuwki metalowe, zawiasy metalowe, zawieszki metalowe, **07** podnośniki jako urządzenia, w tym podnośniki hydrauliczne, do pokryw kontenerów, **08** podnośniki ręczne, do pokryw kontenerów.

(111) **242474** (220) 2010 07 19 (210) 373003
 (151) 2011 10 07 (441) 2010 10 25

(732) STERIGAT Spółka z ograniczoną odpowiedzialnością,
Warszawa, PL.
(540)

STERIGAT

Kolor znaku: jasnozielony, ciemnozielony
(531) 27.5.1, 29.1.3

(510), (511) **05** preparaty do czyszczenia do celów medycznych, detergenty do celów medycznych, bakterie jako preparaty do celów medycznych i weterynaryjnych, chemiczne preparaty do celów medycznych, kultury mikroorganizmów do celów medycznych lub weterynaryjnych, preparaty do sterylizacji narzędzi, środki czyszczące do celów medycznych, środki dezynfekcyjne do celów higienicznych, taśmy przyklepne do celów medycznych, **10** aparatura i instrumenty chirurgiczne, prześcieradła sterylne wykorzystywane w chirurgii, inkubatory medyczne, meble do celów medycznych, aparaty i instrumenty medyczne stosowane w medycynie; aparatura do analiz do celów medycznych, **11** urządzenia do mycia butelek, maszyny do czyszczenia, urządzenia do mycia, narzędzia ręczne sterowane mechanicznie do czyszczenia oraz do mycia, urządzenia do płukania; urządzenia do sterylizacji; sterylizatory; sterylizatory parowe, sterylizatory niskotemperaturowe, sterylizatory plazmowe, sterylizatory laboratoryjne, rękawy do sterylizacji, aparatura do suszenia, suszarki, pistolety do suszenia, aparatura do dezynfekcji, dezynfekторы do narzędzi, dezynfekторы do basenów, dezynfekторы do wózków, dezynfekторы do łóżek, dezynfekторы do endoskopów giętkich; myjnie, myjnie ultradźwiękowe.

(111) **242475** (220) 2010 07 26 (210) 373349
(151) 2011 10 07 (441) 2010 11 08
(732) No Gravity-Dorota Kierzek, Janowiec Wielkopolski, PL.
(540)



(531) 2.3.1, 26.2.7, 27.5.1
(510), (511) **35** usługi dystrybucji i uaktualniania materiałów reklamowych, rozpowszechniania ogłoszeń reklamowych, tworzenia wizerunku, reklamy za pośrednictwem sieci komputerów, usługi doradztwa dotyczącego prowadzenia ośrodków odnowy biologicznej wykorzystujących urządzenia do depresyjacji sensorycznej, **41** usługi poprawiania kondycji, usługi związane z organizacją spędzania wolnego czasu, usługi w zakresie rozrywki, **44** usługi z fizjoterapii i fizykoterapii, usługi kuracji uzdrowskiej, odnowy biologicznej, porad psychologicznych.

(111) **242476** (220) 2010 07 29 (210) 373518
(151) 2011 11 10 (441) 2010 11 08
(732) Zakłady Przemysłu Cukierniczego MIESZKO Spółka Akcyjna,
Warszawa, PL.
(540)



Kolor znaku: biały, żółty, pomarańczowy, czerwony, brązowy,
czarny, zielony, niebieski, szary
(531) 3.4.1, 3.4.2, 5.3.11, 5.5.19, 5.5.21, 8.1.19, 8.1.23, 8.3.1, 19.1.3,

19.1.8, 19.3.5, 26.11.1, 27.5.1, 29.1.15
(510), (511) **30** wyroby cukiernicze i słodcze.

(111) **242477** (220) 2010 07 29 (210) 373519
(151) 2011 11 10 (441) 2010 11 08
(732) Zakłady Przemysłu Cukierniczego MIESZKO Spółka Akcyjna,
Warszawa, PL.
(540)



Kolor znaku: biały, żółty, pomarańczowy, czerwony, brązowy,
czarny, zielony, niebieski, granatowy, różowy, fioletowy,
jasnozielony

(531) 1.5.25, 4.5.5, 5.7.8, 5.7.11, 5.7.12, 5.7.13, 8.1.19, 8.1.24, 25.1.15,
26.1.1, 26.3.1, 26.11.1, 27.5.1, 29.1.15
(510), (511) **30** wyroby cukiernicze i słodcze.

(111) **242478** (220) 2010 08 02 (210) 373636
(151) 2011 10 11 (441) 2010 11 08
(732) Grażyna Jażdż, Namysłów, PL.
(540)



Kolor znaku: brązowy, czarny
(531) 26.11.1, 26.13.25, 27.5.1, 29.1.12
(510), (511) **24** pościel wełniana z merynosa australijskiego, camela, alpaki, kaszmiru, kołdry wełniane, poduszki wełniane, **35** zgromadzenie na rzecz osób trzecich towarów pozwalających na ich swobodne oglądanie i kupowanie w hurtowni, w sklepach, w sprzedaży bezpośredniej (w tym przez Internet) artykułów tekstylnych i włókienniczych.

(111) **242479** (220) 2010 08 09 (210) 373890
(151) 2011 10 26 (441) 2010 11 22
(732) Firma Cukiernicza „Solidarność-rok założenia 1952”
Spółka z ograniczoną odpowiedzialnością, Lublin, PL.
(540)



Kolor znaku: złoty, zielony, biały, czerwony
(531) 5.5.1, 9.1.10, 19.3.3, 29.1.14
(510), (511) **30** słodcze, czekoladki, praliny.

(111) **242480** (220) 2010 08 09 (210) 373891
 (151) 2011 10 26 (441) 2010 11 22
 (732) Firma Cukiernicza „Solidarność-rok założenia 1952”
 Spółka z ograniczoną odpowiedzialnością, Lublin, PL.
 (540)



Kolor znaku: złoty, zielony, różowy, biały
 (531) 5.5.1, 9.1.10, 29.1.14
 (510), (511) **30** słodczyce, czekoladki, praliny.

(111) **242481** (220) 2010 08 16 (210) 374138
 (151) 2011 10 06 (441) 2010 11 22
 (732) WAWEL Spółka Akcyjna, Kraków, PL.
 (540) Koncertowe
 (510), (511) **30** wyroby cukiernicze, batony, cukierki, cukierki czekoladowe, czekolada, wyroby z kakao, wyroby czekoladowe, wyroby czekoladowe na bazie orzeszków, słodczyce, galaretki, wafle, **35** zgrupowanie na rzecz osób trzecich różnych towarów obejmujących cukierki, czekolady, czekoladki, czekoladki nadziewane, batony, batony czekoladowe, ciastka, lizaki, wyroby cukiernicze pozwalające nabywcy wygodnie je oglądać i kupować w sklepach, hurtowniach oraz na stronie internetowej, marketing, rozpowszechnianie materiałów reklamowych promujących powyższe towary oraz ich reklama w środkach masowego przekazu, reklama.

(111) **242482** (220) 2010 08 16 (210) 374168
 (151) 2011 09 29 (441) 2010 11 22
 (732) PROFIT PLUS S.C. Jolanta Piotrowska, Barbara Piotrowska,
 Stalowa Wola, PL.
 (540)



Kolor znaku: pomarańczowy, jasnoszary, biały, granatowy
 (531) 27.5.1, 29.1.14
 (510), (511) **35** usługi agencji importowo-eksportowej; usługi sprzedaży upominków i nagród okazjonalnych, biznesowych i prestiżowych ze szkła, MDF, kryształu i ceramiki z nadrukiem i oznaczeniami wykonanymi również w miejscu sprzedaży według życzenia klienta, świadczone również za pomocą katalogów przesyłanych pocztą lub za pomocą środków komunikacji elektronicznej, **40** wykonywanie nadruków i oznaczeń na upominkach i nagrodach okazjonalnych, biznesowych i prestiżowych ze szkła, MDF, kryształu i ceramiki różnymi technikami, w tym techniką grawerską, laserową i nadrukiem kolorowym, według indywidualnych zamówień klientów.

(111) **242483** (220) 2010 08 18 (210) 374325
 (151) 2011 10 07 (441) 2010 11 22
 (732) P.H.U. STEFANIDIS S.C. Nikos Stefanidis i Tomasz Stefanidis,
 Wrocław, PL.

(540)



(531) 4.3.5, 27.5.1
 (510), (511) **05** dodatki do pasz dla zwierząt do celów leczniczych, **31** artykuły i środki spożywcze dla zwierząt, dodatki do pasz nie dla celów leczniczych, preparaty dla drobiu, pasza dla zwierząt, produkty do hodowli zwierząt, pasza odżywcza, pasze wzmacniające dla zwierząt, pokarm dla zwierząt, karma dla psów, kotów i innych zwierząt domowych, proteiny dla zwierząt, preparaty do tuczenia zwierząt, ziarno do żywienia zwierząt, **35** zgrupowanie na rzecz osób trzecich różnych towarów obejmujących artykuły i środki spożywcze dla zwierząt, pasze i karmy dla zwierząt, dodatki do paszy dla zwierząt do celów leczniczych i nieleczniczych pozwalające nabywcy wygodnie je oglądać i kupować w sklepach oraz na stronie internetowej, reklama, **39** transport towarów lądowy.

(111) **242484** (220) 2010 08 18 (210) 374334
 (151) 2011 10 11 (441) 2010 11 22
 (732) Kancelaria Prawna Poradnia Prawna bon@lex Jolanta
 Grześkowiak-Kowalewska, Warszawa, PL.
 (540)



Kolor znaku: zielony, żółty, szary, bordowy, ecru
 (531) 1.17.25, 24.9.2, 24.9.12, 24.17.17, 26.4.2, 27.5.1, 29.1.15
 (510), (511) **45** usługi prawne.

(111) **242485** (220) 2010 08 24 (210) 374524
 (151) 2011 11 21 (441) 2010 12 06
 (732) BEGANA Spółka z ograniczoną odpowiedzialnością,
 Bartoszyce, PL.
 (540)

BEGANA

(531) 26.4.2, 27.5.1
 (510), (511) **20** meble.

(111) **242486** (220) 2010 08 24 (210) 374536
 (151) 2011 11 21 (441) 2010 12 06
 (732) Zakłady Mięsne „VIOLA” Meyer Spółka Jawna, Lniano, PL.
 (540)



Kolor znaku: zielony, biały, jasnozielony
 (531) 26.13.25, 27.5.1, 29.1.12
 (510), (511) **29** mięso, wędliny, przetwory mięsne, bekon, flaki, kaszanka, kiełbasy, konserwy mięsne, łój spożywczy, ekstrakty mięsne, pieczenie mięsne, smalec, solone mięso, słonina, szpik kostny zwie-

rzący jadalny, szynka, pasty zawierające tłuszcz do kanapek, tłuszcze jadalne, wątroba, pasztet z wątróbki, wędzonki, wyroby wędliniar-skie.

(111) **242487** (220) 2010 08 25 (210) 374582
 (151) 2011 11 21 (441) 2010 12 06
 (732) MediaSerwis Edyta Serwińska, Jaworzno, PL.
 (540)



Kolor znaku: fioletowy

(531) 26.4.2, 26.13.25, 27.5.1, 29.1.5
 (510), (511) **35** agencje reklamowe, dystrybucja materiałów reklamowych (próbek, druków, prospektów, broszur), działania promocyjne, koordynacja działań wizerunkowych, promocja i reklama, ogłoszenia reklamowe, planowanie i przeprowadzanie działań reklamowych, projektowanie w zakresie reklamy, reklama za pośrednictwem sieci komputerowej, reklama, reklamy korespondencyjne, reklamy prasowe, reklamy radiowe, reklamy telewizyjne.

(111) **242488** (220) 2010 08 25 (210) 374587
 (151) 2011 11 21 (441) 2010 12 06
 (732) GlaxoSmithKline Pharmaceuticals Spółka Akcyjna, Poznań, PL.
 (540) CAPIVIT TOTAL ACTION

(510), (511) **03** kosmetyki, kremy kosmetyczne, zestawy kosmetyków, maski kosmetyczne, pomady do celów kosmetycznych, kosmetyki do makijażu, pomady do celów kosmetycznych, preparaty kosmetyczne do pielęgnacji skóry, preparaty kosmetyczne do opalania, **05** preparaty farmaceutyczne, leki, odżywki dla celów medycznych, dietetyczna żywność przystosowana do celów medycznych, napoje dietetyczne dostosowane do celów medycznych, dietetyczne środki spożywcze przystosowane do celów medycznych, preparaty biologiczne do celów medycznych, pastylki do celów farmaceutycznych preparaty z mikroelementami dla ludzi i zwierząt, preparaty witaminowe, zioła lecznicze, kapsułki na leki, kapsułki do celów farmaceutycznych, preparaty farmaceutyczne do pielęgnacji skóry, nalewki do celów medycznych.

(111) **242489** (220) 2010 08 25 (210) 374592
 (151) 2011 11 21 (441) 2010 12 06
 (732) Kozielski Spółka z ograniczoną odpowiedzialnością, Warszawa, PL.
 (540) Konewka do...

(510), (511) **01** nawozy sztuczne i naturalne, preparaty i środki pomocnicze dla rolnictwa i ogrodnictwa, **05** herbicydy, insektycydy, pestycydy, fungicydy, środki ochrony roślin, środki bakteriobójcze, biocydy, środki chwastobójcze, środki odstraszające owady, pestycydy, środki przeciw szkodnikom.

(111) **242490** (220) 2010 08 27 (210) 374642
 (151) 2011 10 11 (441) 2010 12 06
 (732) Małgorzata Sularczyk, Kraków, PL.
 (540) KAMERALNI

(510), (511) **35** usługi agencji reklamowej, usługi w zakresie reklamy, w tym reklamy billboardowej, reklamy za pośrednictwem sieci komputerowej, reklamy za pośrednictwem sieci telefonii komórkowej, reklamy typu digital signage; wynajmowanie i sprzedaż miejsc na umieszczanie ogłoszeń lub reklam; usługi w zakresie udostępniania, wynajmowania i sprzedaży wirtualnej przestrzeni reklamowej i ogłoszeniowej, w tym na stronach, portalach, wortalach i forach internetowych, usługi udostępniania portalu internetowego w celu kojarzenia potencjalnych kontrahentów; usługi publikowania i rozpowszechniania tekstów reklamowych, tekstów sponsorowanych, ogłoszeń i ogłoszeń reklamowych, informacji w tym w sieciach komputerowych, na stronach portalach, wortalach, forach internetowych; usługi w zakresie zarządzania zbiorami informatycznymi; usłu-

gi pośrednictwa pracy, usługi impresariów, usługi kojarzenia kontrahentów, **38** usługi prowadzenia forum dyskusyjnego, przesyłanie informacji tekstowej oraz obrazowej z a pomocą komputera, usługi przydzielania dostępu do baz danych, usługi ogłoszeń elektronicznych, usługi udostępniania poczty elektronicznej, **41** publikowanie tekstów innych niż reklamowe; publikowanie książek, czasopism, gazet; publikacje elektroniczne on-line; usługi organizowania, prowadzenia i obsługi festiwalu, **42** administrowanie stronami komputerowymi (sieciowymi), aktualizacja oprogramowania komputerowego, instalacje oprogramowania komputerowego, obsługa baz danych dostępnych przez Internet, pozyskiwanie danych do komputerowych baz danych, projektowanie oprogramowania komputerowego, sortowanie danych w bazach komputerowych, tworzenie i utrzymywanie stron internetowych dla osób trzecich, tworzenie i utrzymywanie systemów obsługi klienta dostępnych przez Internet, usługi doradztwa w zakresie informatyki, zarządzanie urządzeniami informatycznymi.

(111) **242491** (220) 2010 08 30 (210) 374723
 (151) 2011 10 18 (441) 2010 12 06
 (732) Zakład Przetwórstwa Owocowo-Warzywnego „DAWTONA”- Wielgomias Danuta, Błonie, PL.
 (540)



Kolor znaku: jasnoniebieski, turkusowy, granatowy

(531) 3.9.1, 26.11.3, 27.5.1, 29.1.12
 (510), (511) **29** anchois, chrupki ziemniaczane i owocowe, filety rybne, grzyby konserwowane i suszone, klej rybi do środków spożywczych, kawior, konserwy mięsne, konserwy rybne, krewetki [nieżywe], łosoś, małże [mięczaki] nieżywe, małże [nieżywe], małże jadalne nieżywe, oleje jadalne, ostrygi nieżywe, potrawy rybne, potrawy na bazie składników zawartych w klasie, ryby konserwowane, ryby nieżywe, ryby solone, sardynki, skorupiaki nieżywe, śledzie, tłuszcze jadalne, tuńczyk, warzywa gotowane, warzywa konserwowane, warzywa suszone, warzywa w puszkach, zupy, zupy jarzynowe (przetwory), żywność przygotowywana z ryb.

(111) **242492** (220) 2010 09 27 (210) 375776
 (151) 2011 11 15 (441) 2011 01 03
 (732) „SYSKO” Michał Sieczko, Łódź, PL.
 (540)



Kolor znaku: czerwony, żółty, biały, czarny

(531) 3.5.15, 21.3.1, 27.5.1, 29.1.14
 (510), (511) **25** odzież, obuwie, nakrycia głowy, bandany na szyję, berety, bezrękawniki, bielizna osobista, biustonosze, bluzki, bluzy, kombinezony, chusty, czapki, czepki kąpielowe, daszki do osłony przedśłońcem, getry, kalosze, kamizelki, kapelusze, kąpielówki, kombinezony, kostiumy kąpielowe, koszule, krawaty, kurtki, legginsy, obuwie gimnastyczne, obuwie piłkarskie, obuwie plażowe, obuwie sportowe, pantofle domowe, paski, peleryny, piżamy, płaszcze, podkoszulki, pończochy, prochowce, pulowery, rajstopy, rękawiczki,

sandały, skarpetki, spodnie, spódnice, stroje kąpielowe, stroje plażowe, sukienki, swetry, szale, szaliki, szelki, szlafroki, T-shirty, **28** gry, zabawki, artykuły sportowe, artykuły gimnastyczne, balony do zabawy, bańki mydlane, butelki do karmienia lalek, deskorolki, domki dla lalek, dyski sportowe, gry automatyczne inne niż telewizyjne, gry automatyczne lub na żetony, gry planszowe, grzechotki, hantle, hulajnogi, huśtawki, karty do gry, karuzele, kije bilardowe, kije golfowe, kije hokejowe, klocki, konfetti, konie na biegunach, kości do gry, kręgle, kukielki, lalki, latawce, lotki, lotnie, łamigłówki, łuki do strzelania, łyżworolki, łyżwy, maski, modele pojazdów przeskalowane, narty, ochraniacze ciała, piłki do gier, piniaty, pluszowe zabawki, pokoiki dla lalek, przyrządy do ćwiczeń fizycznych, ringo, rolki, rowery treningowe, stajonki, sanki, stoły bilardowe, stoły do tenisa stołowego, stoły świetlicowe do gry w piłkę nożną, szachy, tarcze strzelnicze, ubranka dla lalek, układanki, warcaby, wędkę do łowienia, worki treningowe, wrotki, wybuchowe cukierki, **41** usługi w zakresie: nauczanie, kształcenie, rozrywka, działalność sportowa, działalność kulturalna; doradztwo zawodowe, edukacja, informacja o edukacji, informacja o imprezach rozrywkowych, informacja o rekreacji, instruktaże, kluby zdrowia, kultura fizyczna, obsługa gier w systemie on-line, obsługa sal do gry, organizowanie i prowadzenie koncertów, organizowanie i prowadzenie konferencji, organizowanie i prowadzenie kongresów, organizowanie i prowadzenie seminariów, organizowanie i prowadzenie sympozjów, organizowanie i prowadzenie zjazdów, organizowanie konkursów, organizowanie loterii, organizowanie obozów sportowych, organizowanie przyjęć, organizowanie zawodów sportowych, produkcja filmów, produkcja programów radiowych i telewizyjnych, publikacje elektroniczne on-line książek i periodyków, publikowanie książek, publikowanie tekstów innych niż teksty reklamowe, telewizyjne programy rozrywkowe, tłumaczenia, usługi dystrybucji biletów, usługi reporterskie, wynajmowanie stadionów, wypożyczanie sprzętu sportowego.

(111) **242493** (220) 2010 09 27 (210) 375806
 (531) 2.9.1, 27.5.1, 29.1.12
 (510), (511) **44** usługi: medyczne w zakresie fizykoterapii i fizjoterapii, prowadzenia klinik medycznych, w zakresie medycznej opieki pielęgniarskiej, opieki zdrowotnej, prowadzenia placówek niehospitalizacyjnej opieki medycznej, chirurgii plastycznej, w zakresie porad psychologicznych.

pika med
 centrum medyczne

Kolor znaku: czerwony, czarny
 (531) 2.9.1, 27.5.1, 29.1.12

(510), (511) **44** usługi: medyczne w zakresie fizykoterapii i fizjoterapii, prowadzenia klinik medycznych, w zakresie medycznej opieki pielęgniarskiej, opieki zdrowotnej, prowadzenia placówek niehospitalizacyjnej opieki medycznej, chirurgii plastycznej, w zakresie porad psychologicznych.

(111) **242494** (220) 2010 10 04 (210) 376085
 (531) 2011 11 22 (441) 2011 01 17
 (732) Energy Management and Conservation Agency Spółka Akcyjna, Warszawa, PL.
 (540)


 HOTEL MASOVIA
 ★ ★ ★

Kolor znaku: oliwkowy
 (531) 26.1.1, 26.1.18, 27.5.1, 29.1.3

(510), (511) **35** zarządzanie hotelami; administrowanie hotelami, organizowanie targów w celach handlowych lub reklamowych; organizowanie wystaw w celach handlowych lub reklamowych, **39** rezerwowanie miejsc na wycieczki; organizowanie wycieczek; zwiedzanie turystyczne; agencje turystyczne [z wyjątkiem rezerwacji

hotelu; pensjonatów]; transport pasażerski; informacja o transporcie; pośrednictwo w transporcie; rezerwacja transportu; usługi związane z parkowaniem samochodów; wynajmowanie miejsc parkingowych; organizowanie wycieczek, **41** usługi związane z organizacją wypoczynku; informacja o rekreacji; informacje o wypoczynku; informacja o imprezach rozrywkowych; organizowanie, obsługa i prowadzenie konferencji; organizowanie, obsługa i prowadzenie kongresów; organizowanie obozów sportowych; organizowanie i prowadzenie zjazdów; organizowanie przyjęć [rozrywka], **43** agencje zakwaterowania [hotele; pensjonaty]; domy turystyczne; eksploatacja terenów kempingowych; usługi barowe; kafeterie; hotele; kawiarnie; udostępnianie terenu i urządzeń na kempingi; rezerwowanie noclegów; motele; wynajmowanie noclegów; pensjonaty; rezerwacja miejsc w pensjonatach; przygotowywanie dań (żywność i napoje) na zamówienie oraz ich dostawa; restauracje; restauracje samoobsługowe; rezerwacje hotelowe; rezerwacje kwatery; stołówki; organizowanie obozów wakacyjnych [zakwaterowanie]; wynajmowanie sal na posiedzenia.

(111) **242495** (220) 2010 10 04 (210) 376090

(531) 2011 11 22 (441) 2011 01 17
 (732) PHOENIX PRESS Spółka z ograniczoną odpowiedzialnością Spółka komandytowa, Wrocław, PL.

(540) Przepisy czytelników

(510), (511) **09** dyski magnetyczne, dyski do rejestracji dźwięku, dyski kompaktowe audio-wideo, dyski optyczne, dyskietki, kasety wideo, kasety audio wideo, kasety wideo z gramami, płyty fonograficzne, płyty CD, publikacje elektroniczne, **16** afisze, albumy, atlasy, broszury, czasopisma, druki, materiały drukowane, fotografie, gazety, kalendarze, karty pocztowe, katalogi, komiksy, książki, mapy, plakaty, podręczniki, prospekty, publikacje papierowe, **35** rozpowszechnianie ogłoszeń reklamowych, rozpowszechnianie materiałów reklamowych w postaci: próbek, ulotek, prospektów, druków, broszur, reklama za pośrednictwem sieci komputerowej, publikowanie tekstów reklamowych, reklamowanie, reklamy za pomocą różnych środków przekazu, reklamy prasowe, uaktualnienie materiałów reklamowych, **39** dystrybucja gazet, czasopism, periodyków, **41** usługi wydawnicze, publikowanie książek, gazet, czasopism i periodyków, publikowanie tekstów innych niż reklamowe, publikacja elektroniczna on-line książek i periodyków, **42** administrowanie stronami komputerowymi.

(111) **242496** (220) 2010 10 04 (210) 376098

(531) 2011 11 22 (441) 2011 01 17
 (732) Przedsiębiorstwo Usługowo-Handlowe CHEMIROL Spółka z ograniczoną odpowiedzialnością, Mogilno, PL.
 (540) PERFECTA
 (510), (511) **01** fungicydy.

(111) **242497** (220) 2010 10 05 (210) 376099

(531) 2011 11 22 (441) 2011 01 17
 (732) „AMBRA” Grzegorz Ambroziak, Świącice, PL.
 (540)

VIA ACTION

(531) 27.5.1

(510), (511) **25** obuwie, ubrania, **35** prowadzenie sklepów internetowych z obuwem i z ubraniami.

(111) **242498** (220) 2010 10 05 (210) 376100

(531) 2011 11 22 (441) 2011 01 17
 (732) SPS Handel Spółka Akcyjna, Warszawa, PL.
 (540)



Kolor znaku: biały, złoty, brązowy

(531) 1.15.5, 26.4.2, 27.5.1, 29.1.13

(510), (511) **30** kawa.

(111) **242499** (220) 2010 10 05 (210) 376102
 (151) 2011 11 22 (441) 2011 01 17
 (732) SPS Handel Spółka Akcyjna, Warszawa, PL.
 (540)



Kolor znaku: biały, niebieski, złoty
 (531) 1.15.5, 26.4.12, 27.5.1, 29.1.13
 (510), (511) **30** kawa.

(111) **242500** (220) 2010 11 05 (210) 377421
 (151) 2011 11 18 (441) 2011 02 14
 (732) Przedsiębiorstwo Produkcji Farmaceutycznej Hasco-Lek
 Spółka Akcyjna, Wrocław, PL.
 (540)



Kolor znaku: niebieski, jasnofioletowy, fioletowy, ciemnofioletowy, biały
 (531) 26.11.2, 26.11.13, 26.15.1, 27.5.1, 29.1.13
 (510), (511) **05** preparaty farmaceutyczne, środki sanitarne do celów medycznych, preparaty do celów medycznych, preparaty farmaceutyczne stosowane w leczeniu ludzi, preparaty farmaceutyczne w postaci tabletek, preparaty farmaceutyczne w postaci kapsułek, preparaty farmaceutyczne w postaci tabletek powlekanych, preparaty w postaci płynnej, preparaty w postaci syropu, leki dla ludzi, pastylki do celów farmaceutycznych, pigułki do celów farmaceutycznych, syropy do celów farmaceutycznych, kapsułki do celów farmaceutycznych, tabletki do celów farmaceutycznych, tabletki powlekane do celów farmaceutycznych, stosowane przy leczeniu schorzeń neurologicznych, stosowane przy leczeniu epilepsji, preparaty farmaceutyczne stosowane przy leczeniu schorzeń neurologicznych, preparaty do celów medycznych stosowane przy leczeniu schorzeń neurologicznych, preparaty farmaceutyczne stosowane w leczeniu ludzi stosowane przy leczeniu schorzeń neurologicznych, preparaty farmaceutyczne w postaci tabletek stosowane przy leczeniu schorzeń neurologicznych, preparaty farmaceutyczne w postaci kapsułek stosowane przy leczeniu schorzeń neurologicznych, preparaty farmaceutyczne w postaci tabletek powlekanych stosowane przy leczeniu schorzeń neurologicznych, preparaty w postaci płynnej stosowane przy leczeniu schorzeń neurologicznych, preparaty w postaci syropu stosowane przy leczeniu schorzeń neurologicznych, leki dla ludzi stosowane przy leczeniu schorzeń neurologicznych, pastylki do celów farmaceutycznych stosowane przy leczeniu schorzeń neurologicznych, pigułki do celów farmaceutycznych stosowane przy leczeniu schorzeń neurologicznych, syropy do celów farmaceutycznych stosowane przy leczeniu schorzeń neurologicznych, kapsułki do celów farmaceutycznych stosowane przy leczeniu schorzeń neurologicznych, tabletki do celów farmaceutycznych stosowane przy leczeniu schorzeń neurologicznych, tabletki powlekane do celów farmaceutycznych stosowane przy leczeniu schorzeń neurologicznych, preparaty farmaceutyczne stosowane przy leczeniu epilepsji, preparaty do celów medycznych stosowane przy leczeniu epilepsji, preparaty farmaceutyczne stosowane w leczeniu ludzi stosowane przy leczeniu epilepsji, preparaty farmaceutyczne w postaci tabletek

stosowane przy leczeniu epilepsji, preparaty farmaceutyczne w postaci kapsułek stosowane przy leczeniu epilepsji, preparaty farmaceutyczne w postaci tabletek powlekanych stosowane przy leczeniu epilepsji, preparaty w postaci płynnej stosowane przy leczeniu epilepsji, preparaty w postaci syropu stosowane przy leczeniu epilepsji, leki dla ludzi stosowane przy leczeniu epilepsji, pastylki do celów farmaceutycznych stosowane przy leczeniu epilepsji, pigułki do celów farmaceutycznych stosowane przy leczeniu epilepsji, kapsułki do celów farmaceutycznych stosowane przy leczeniu epilepsji, tabletki do celów farmaceutycznych stosowane przy leczeniu epilepsji, tabletki powlekane do celów farmaceutycznych stosowane przy leczeniu epilepsji, leki przeciwpadaczkowe, leki zawierające pochodną pirolidonu, leki zawierające lewetiracetam, **44** usługi w zakresie ochrony zdrowia dorosłych i dzieci, opieki zdrowotnej i odżywiania, odżywiania dzieci, usługi medyczne w zakresie diagnostyki i terapii u dorosłych i dzieci, porady w zakresie farmakologii, porady w zakresie kosmetyki, kosmetologii i dermatologii estetycznej dorosłych i dzieci.

(111) **242501** (220) 2007 11 19 (210) 332969
 (151) 2011 11 28 (441) 2008 03 03
 (732) Browary Regionalne Łomża Spółka z ograniczoną odpowiedzialnością, Warszawa, PL.
 (540) łomża
 (510), (511) **32** napoje piwopodobne, piwo, piwo imbirowe, piwo słodowe, **35** usługi umożliwiające odbiorcom dogodny wybór i zakup towarów w hurtowni i sklepach ze sprzętem i wyrobami w zakresie piwowarstwa: badanie rynku, opinie, organizowanie wystaw lub targów w celach handlowych i reklamowych, pokazy towarów, reklamy: prasowe, radiowe, telewizyjne.

(111) **242502** (220) 2008 07 11 (210) 343412
 (151) 2011 11 28 (441) 2008 10 13
 (732) BOREAS TRADING LIMITED Spółka z ograniczoną odpowiedzialnością, Łódź, PL.; ORANGE CASTLE Spółka z ograniczoną odpowiedzialnością, Łódź, PL.; ORANGE PARK Spółka z ograniczoną odpowiedzialnością, Łódź, PL.; ORANGE PROPERTIES Spółka z ograniczoną odpowiedzialnością, Łódź, PL.; ORANGE TOWER Spółka z ograniczoną odpowiedzialnością, Łódź, PL.; ORANGE PALACE Spółka z ograniczoną odpowiedzialnością, Łódź, PL.
 (540)



Kolor znaku: biały, pomarańczowy
 (531) 26.1.10, 29.1.12
 (510), (511) **36** wynajmowanie pomieszczeń: biurowych, usługowych i produkcyjnych, pośrednictwo w sprawach nieruchomości, ściąganie czynszów, zarządzanie i administrowanie nieruchomościami, wynajem lokali, agencje nieruchomości, agencje mieszkaniowe, dzierżawa majątku nieruchomego, wycena nieruchomości.
 (551) wspólne prawo ochronne

(111) **242503** (220) 2008 09 25 (210) 346574
 (151) 2011 11 21 (441) 2009 01 05
 (732) PROCARDIA MEDICAL Spółka z ograniczoną odpowiedzialnością, Warszawa, PL.
 (540) PROCARDIA
 (510), (511) **03** środki perfumeryjne, olejki eteryczne, kosmetyki, płyny do pielęgnacji włosów; środki do czyszczenia zębów, **05** produkty farmaceutyczne i weterynaryjne; środki sanitarne do celów medycznych; substancje dietetyczne do celów leczniczych; żywność dla niemowląt; plastry, materiały opatrunkowe; materiały do plom-

bowania zębów, woski dentystyczne; środki odkażające; środki do zwalczania roślnictwa; fungicydy, herbicydy, **09** urządzenia i przyrządy do ratowania życia, do celów dydaktycznych, sprzęt przetwarzający dane i komputery, **10** aparatura i instrumenty chirurgiczne, medyczne, stomatologiczne i weterynaryjne, protezy kończyn, oczu i zębów; artykuły ortopedyczne; materiały do zszywania stosowane w chirurgii, **28** artykuły sportowe i gimnastyczne, **35** usługi reklamowe, **37** usługi instalowania, konserwacji oraz napraw maszyn i urządzeń medycznych, a także komputerów, **38** wypożyczanie urządzeń telekomunikacyjnych, poczta elektroniczna, przesyłanie informacji tekstowej i obrazowej przy pomocy komputera, wypożyczanie aparatury do przesyłania informacji, **44** usługi medyczne.

(111) **242504** (220) 2008 12 11 (210) 349847
(151) 2011 10 24 (441) 2009 03 16
(732) „AGRO-WODZISŁAW” Spółka z ograniczoną odpowiedzialnością Spółka Komandytowa, Wodzisław Śląski, PL.
(540) niebieska
(510), (511) **29** dżemy, galaretki, żelatyna spożywcza, mieszanki żelujące na bazie cukru i pektyny.

(111) **242505** (220) 2009 03 20 (210) 353580
(151) 2011 11 28 (441) 2009 06 22
(732) Wytwórcza Spółdzielnia Pracy „SPOŁEM”, Kielce, PL.
(540) Majonez Kielecki
(510), (511) **30** majonezy, sosy na bazie majonezu.

(111) **242506** (220) 2009 08 24 (210) 359804
(151) 2011 11 03 (441) 2009 12 07
(732) „SIL-CHEM” Spółka z ograniczoną odpowiedzialnością, Łódź, PL.
(540)



Kolor znaku: biały, brązowy, żółty, niebieski
(531) 26.4.2, 26.4.4, 26.4.7, 27.5.1, 29.1.14
(510), (511) **02** barwniki i bejce do drewna, emalie i lakiery, farby emulsyjne, preparaty do konserwacji drewna, taśmy antykorozyjne, **17** farby izolacyjne, szczeliwa do połączeń, taśmy i materiały uszczelniające do drzwi i okien, uszczelki i złącza, żywice: akrylowe i syntetyczne, **19** bitumiczne produkty dla budownictwa, impregnaty do drewna, kleje budowlane, materiały ogniotrwałe, spoiwa do murów, zaprawy murarskie.

(111) **242507** (220) 2009 10 07 (210) 361381
(151) 2011 11 03 (441) 2010 01 18
(732) „ANBUD” Firma Remontowo-Budowlana Andrzej Łykowski, Witkowo, PL.
(540)



Kolor znaku: niebieski, jasnozielony
(531) 5.5.20, 21.1.17, 26.2.7, 27.5.1, 29.1.12
(510), (511) **04** energia elektryczna, **07** elektrownie wiatrowe, **37** montaż, konserwacja i naprawy elektrowni wiatrowych, **39** dystrybucja

energii elektrycznej, **40** wytwarzanie energii elektrycznej, **41** nauczanie i szkolenia w sprawach dotyczących elektrowni wiatrowych, **42** doradztwo w sprawach dotyczących elektrowni wiatrowych.

(111) **242508** (220) 2010 03 10 (210) 367572
(151) 2011 10 06 (441) 2010 06 21
(732) GLOB EURO Spółka z ograniczoną odpowiedzialnością, Kraków, PL.
(540)



Kolor znaku: biały, czerwony
(531) 26.1.6, 27.5.1, 29.1.12
(510), (511) **35** sprzedaż artykułów spożywczych i farmaceutycznych z wyłączeniem sprzedaży detalicznej, administrowanie i zarządzanie centrami handlowymi, sklepami, centrami rozrywkowymi, punktami gastronomicznymi, hotelami, punktami usługowymi, hurtowniami, zarządzanie działalnością gospodarczą, prowadzenie marketingu, organizacji promocji sprzedaży, doradztwo w zakresie: prowadzenia działalności gospodarczej i zarządzania, usługi związane z organizowaniem i zarządzaniem sieciami handlowymi, gastronomicznymi, hotelowymi, reprezentowaniem interesów osób trzecich w tym zakresie, usługi reklamowe, usługi polegające na promocji sprzedaży dla osób trzecich, organizowanie targów i wystaw w celach handlowych, wynajmowanie miejsc na umieszczanie ogłoszeń lub reklam, pokazy towarów, usługi w zakresie agencji importowych, dystrybucja materiałów reklamowych, publikowanie tekstów reklamowych, prowadzenie komputerowych baz danych, usługi związane z udostępnianiem baz danych, wynajmowanie dystrybutorów automatycznych, wynajmowanie powierzchni na cele reklamowe, usługi w zakresie informacji handlowej, usługi reklamy i promocji sprzedaży na rzecz osób trzecich w sieciach komputerowych, usługi w zakresie prowadzenia reklamy radiowej, telewizyjnej, prasowej oraz za pomocą środków elektronicznych, usługi w zakresie dekoracji wystaw i witryn sklepowych, organizowanie wystaw i imprez kulturalnych, rozrywkowych w celach handlowych, kompilacje informacji w komputerowych bazach danych, skomputeryzowane zarządzanie plikami, zarządzanie zbiorami informatycznymi, pozyskiwanie informacji do baz danych, pliki komputerowe, (wyszukiwanie informacji dla osób trzecich), **43** usługi prowadzenia punktów gastronomicznych, hoteli, catering.

(111) **242509** (220) 2010 03 15 (210) 367784
(151) 2011 11 03 (441) 2010 06 21
(732) DIVERGER POLSKA Spółka z ograniczoną odpowiedzialnością, Gdańsk, PL.
(540) FIDBEK

(510), (511) **35** marketing, reklama, promocja sprzedaży; usługi agencji reklamowej; badania rynku i opinii publicznej; wykonywanie prezentacji multimedialnych w celach reklamowych; przygotowywanie akcji reklamowych i promocyjnych; doradztwo i consulting w zakresie wykorzystania reklamy w działaniach biznesowych i marketingowych oraz w zakresie wykorzystania mediów elektronicznych w działaniach biznesowych; publikowanie tekstów reklamowych; usługi public relations; wynajmowanie powierzchni na cele reklamowe; pozyskiwanie danych do komputerowych baz danych; zarządzanie zbiorami informatycznymi; systematyzacja i sortowanie danych; komputerowe zarządzanie plikami; reklama za pośrednictwem sieci komputerowej, reklama kinowa, reklama prasowa, telewizyjna, radiowa, billboardowa, korespondencyjna, dystrybucja druków reklamowych; dystrybucja materiałów reklamowych; edytorskie usługi w dziedzinie reklamy; przygotowywanie reklam dla osób trzecich; publikowanie tekstów sponsorowanych; wynajem czasu reklamowego we wszystkich środkach przekazu; doradztwo w zakresie marketingu oraz reklamy; usługi w zakresie organizacji aukcji, wystaw i/lub targów w celach handlowych, reklamowych i/lub promocyjnych, pokazy towarów; doradztwo w zakresie organizacji i zarządzania działalnością gospodarczą; doradztwo w zakresie zarządzania personal-

nego, rekrutacja personelu; usługi w zakresie sprzedaży, sprzedaży internetowej oraz sprzedaży na podstawie zamówień telefonicznych następujących towarów: długopisów, kubków, koszulek, smyczy, czapki, toreb, odzieży, obuwia, nakryć głowy, artykułów piśmienniczych, czasopism, magazynów, gazet, dzienników, wydawnictw periodycznych i nieperiodycznych, książek, albumów, podręczników, słowników, poradników, publikacji, atlasów, fotografii, kalendarzy, map, planów, plakatów, serwetek i podkładek papierowych, materiałów fotograficznych, artykułów i sprzętu biurowego, materiałów szkoleniowych i instruktażowych, magnetycznych nośników danych, płyt (dysków z nagraniami), czystych i nagranych nośników danych, płyt CD, kaset, programów komputerowych, kosmetyków, biżuterii, zegarków, **38** zapewnianie dostępu do portalu sieci telekomunikacyjnej, zwłaszcza za pomocą komputera, telefonu lub telewizji; przesyłanie wiadomości, danych, głosu i obrazu na odległość; usługi komunikacji interaktywnej; transmisje internetowe; usługi agencji informacyjnych i prasowych; usługi w zakresie poczty elektronicznej; ogłoszenia elektroniczne; udostępnianie testów psychologicznych on-line; zapewnianie łączności z bazami danych dostępnymi w Internecie; zapewnianie łączności dla tworzenia i utrzymywania systemów obsługi klienta dostępnych przez Internet; informacja o powyższych usługach, **41** usługi wydawnicze, publikowanie tekstów innych niż reklamowe, artykułów, książek, periodyków, czasopism, gazet, prezentacji multimedialnych, publikacje elektroniczne on-line, wydawanie nagrań dźwiękowych, wizualnych, produkcja filmów, nagrań audio, video oraz programów radiowych i telewizyjnych; usługi w zakresie nauczania, kształcenia i rozrywki; usługi w dziedzinie sportu i kultury; organizacja i prowadzenie konferencji, kongresów, seminariów, sympozjów, zjazdów, szkoleń, organizowanie konkursów edukacyjnych, kulturalnych i rozrywkowych, organizowanie gier rozrywkowych, kulturalnych i edukacyjnych, organizowanie loterii; organizowanie wystaw w celach edukacyjno-szkoleniowych oraz kulturalnych, organizowanie wystaw artystycznych, organizowanie wernisaży; prowadzenie forum on-line; usługi portali komunikacyjnych i informacyjnych zawarte w tej klasie; prowadzenie portali społecznościowych, prowadzenie portalu i forum internetowego o tematyce fotograficznej, rozrywkowej; poradnie pedagogiczne, **44** usługi medyczne; poradnie psychologiczne, terapeutyczne oraz psychoterapeutyczne, terapeutyczne poradnie rodzinne, usługi psychologów; opracowywanie i prowadzenie testów psychologicznych; prowadzenie portalu i forum internetowego o tematyce psychologicznej zawarte w tej klasie.

(111) **242510** (220) 2010 04 16 (210) 369213
 (151) 2011 08 23 (441) 2010 07 19
 (732) GREM Spółka z ograniczoną odpowiedzialnością, spółka komandytowa, Majdan, PL.
 (540)



Kolor znaku: biały, czarny, złoty, czerwony, zielony
 (531) 5.7.8, 8.1.18, 19.3.1, 25.1.15, 27.5.1, 29.1.15
 (510), (511) **30** sorbety.

(111) **242511** (220) 2010 04 16 (210) 369214
 (151) 2011 08 23 (441) 2010 07 19
 (732) GREM Spółka z ograniczoną odpowiedzialnością, spółka komandytowa, Majdan, PL.

(540)



Kolor znaku: biały, czarny, złoty, pomarańczowy, żółty
 (531) 5.7.14, 8.1.18, 19.3.1, 25.1.15, 27.5.1, 29.1.15
 (510), (511) **30** sorbety.

(111) **242512** (220) 2010 04 16 (210) 369215
 (151) 2011 08 23 (441) 2010 07 19
 (732) GREM Spółka z ograniczoną odpowiedzialnością, spółka komandytowa, Majdan, PL.
 (540)



Kolor znaku: biały, czarny, złoty, żółty
 (531) 5.7.12, 8.1.18, 19.3.1, 25.1.15, 27.5.1, 29.1.15
 (510), (511) **30** sorbety.

(111) **242513** (220) 2010 05 07 (210) 370027
 (151) 2011 11 04 (441) 2010 08 16
 (732) „ELTRI” Spółka z ograniczoną odpowiedzialnością, Warszawa, PL.
 (540)

La Joie

Kolor znaku: czerwony, czarny
 (531) 26.11.1, 27.5.1, 29.1.12
 (510), (511) **03** lakiery, emalie i olejki do paznokci, preparaty do pielęgnacji paznokci, sztuczne paznokcie, tipsy, kleje do sztucznych paznokci i tipsów, zmywacze do paznokci, zmywacze do klejów, lakierów i emalii do paznokci; preparaty wzmacniające do paznokci i skórek przy paznokciach, ozdoby i kalkomanie na paznokcie, ozdoby na paznokcie wtapiane w lakier, zestawy do przedłużania paznokci, środki do polerowania i wygładzania paznokci, preparaty ochronne do paznokci, preparaty wzmacniające do podklejania paznokci, zestawy do modelowania paznokci akrylowych, preparaty do zmiękczenia skórek przy paznokciach, kosmetyki, produkty perfumeryjne, my-

dła; maści woski i kremy do celów kosmetycznych, kremy polerujące, środki do pielęgnacji ust, szminki, pomadki do ust, preparaty do pielęgnacji włosów, preparaty do depilacji, puder do makijażu, róż polerski jubilerski, rzęsy sztuczne, kleje do mocowania sztucznych rzęs, preparaty kosmetyczne do rzęs, tusze do rzęs, dekoracje do celów kosmetycznych, preparaty do makijażu i demakijażu, **05** preparaty farmaceutyczne do pielęgnacji skóry, włosów i paznokci; balsamy do celów leczniczych, odżywki do paznokci i skórek przy paznokciach o działaniu leczniczym, preparaty farmaceutyczne do pielęgnacji ust, **08** cążki do obcinania paznokci, cążki do obcinania skórek przy paznokciach, nożyczki do paznokci, nożyczki do wycinania skórek przy paznokciach, gilotynty do paznokci, pincety, zestawy do manicure i pedicure, akcesoria do pielęgnacji paznokci i skórek przy paznokciach, elektryczne i nieelektryczne polerki do paznokci, pilniki do paznokci, elektryczne i nieelektryczne przybory do depilacji, depilatory, przybory ręczne do układania włosów, lokówki, **35** prowadzenie sklepów, hurtowni oraz świadczenie usług w zakresie sprzedaży: kosmetyków, produktów perfumeryjnych, mydeł; maści wosków i kremów do celów kosmetycznych, preparatów kosmetycznych do pielęgnacji i ochrony paznokci; lakierów, zmywaczy i ozdób do paznokci, tipsów, sztucznych paznokci, klejów do sztucznych paznokci, środków do polerowania i wygładzania paznokci, preparatów do depilacji, preparatów i akcesoriów do makijażu i demakijażu, dekoracji do celów kosmetycznych, preparatów farmaceutycznych do pielęgnacji i ochrony skóry, włosów i paznokci; przyrządów do obcinania, piłowania, szlifowania i polerowania paznokci; przyrządów do obcinania skórek przy paznokciach; przyrządów do obcinania włosów oraz do depilacji, zestawów do manicure i pedicure, akcesoriów do pielęgnacji paznokci i skórek przy paznokciach; sprzedaż wysyłkowa, prowadzenie sklepów i hurtowni internetowych z wyżej wymienionymi towarami.

(111) **242514** (220) 2010 05 13 (210) 370267
(151) 2011 11 21 (441) 2010 08 16
(732) „MAR-TEX” ZAKŁAD DZIEWIARSKO-KRAWIECKI TERESA PIETRAK, Legionowo, PL.
(540) HEAD 4 YOU
(510), (511) **25** bluzki, swetry, nakrycia głowy, czapki, berety, szale, szaliki, **40** dziewiarstwo, krawiectwo.

(111) **242515** (220) 2010 05 13 (210) 370286
(151) 2011 10 13 (441) 2010 08 16
(732) Przedsiębiorstwo Wdrożeniowo-Produkcyjne „NEEL” Spółka z ograniczoną odpowiedzialnością, Warszawa, PL.
(540) UOZ
(510), (511) **09** alarmy dźwiękowe, czujniki, urządzenia elektryczne do dozorowania, dzwonki (urządzenia ostrzegające), dzwonki alarmowe elektryczne, dzwonki sygnalizacyjne, urządzenia do transmisji dźwięku, urządzenia do transmisji danych, elektryczne urządzenia kontrolno-sterujące, elektryczne urządzenia pomiarowe, łączniki elektryczne, mierniki (przyrządy pomiarowe), mikroprocesory, nadajniki sygnałów elektronicznych, nośnik do rejestracji dźwięku, magnetyczne nośniki informacji, nośnik informacji (optyczne), nośnik informacji (półprzewodnikowe), oprogramowanie komputerowe, nagrane, programy komputerowe [software ładowalny], programy komputerowe nagrane, programy sterujące komputerowe, nagrane, sygnalizacja świetlna lub mechaniczna, urządzenia do odtwarzania dźwięku, urządzenia do przetwarzania informacji, urządzenie do zapewnienia bezpieczeństwa w ruchu kolejowym i drogowym (urządzenie ostrzegawcze), urządzenie do zapewnienia bezpieczeństwa w ruchu kolejowym i drogowym (urządzenie sygnalizacyjne emitujące dźwięki), urządzenie do zapewnienia bezpieczeństwa w ruchu kolejowym i drogowym (urządzenie chroniące zwierzęta), urządzenia wysokiej częstotliwości, aparatura elektrodynamiczna do zdalnego sterowania sygnałami, **42** prace badawczo-rozwojowe [dla osób trzecich], badania w zakresie ochrony środowiska naturalnego, działania na rzecz ochrony środowiska naturalnego.

(111) **242516** (220) 2010 05 14 (210) 370296
(151) 2011 11 09 (441) 2010 08 16
(732) CALIFORNIA FITNESS POLSKA Spółka z ograniczoną odpowiedzialnością, Wojcieszyn, PL.

(540)



(531) 26.11.3, 26.11.5, 26.11.6, 26.11.8, 27.5.1
(510), (511) **05** środki farmaceutyczne poprawiające witalność, odżywki poprawiające pracę narządów ludzkich jak wątroba, serce, trzustka, dietetyczne środki spożywcze poprawiające przemianę materii, dietetyczne środki spożywcze uzupełniające niedobór minerałów oraz odżywki specjalistyczne dla sportowców, **16** wydawnictwa, periodyki informacyjne, plakaty, broszury, ulotki z zakresu dietetycznych środków spożywczych, odżywek specjalistycznych dla sportowców i kosmetyków poprawiających kondycję fizyczną zdrowie, witalność, **35** usługi menadżerskie polegające na organizacji wielopoziomowej dystrybucji towarów w zakresie zdrowej żywności i odnowy biologicznej, zgrupowanie na rzecz osób trzecich różnych towarów z zakresu zdrowej żywności i odnowy biologicznej pozwalające dystrybutorom łatwo oglądać i kupować w/w towary od hurtowników, reklamowanie i promocja zdrowej żywności.

(111) **242517** (220) 2010 05 21 (210) 370607
(151) 2011 10 13 (441) 2010 08 30
(732) Krewel Meuselbach GmbH, Eitorf, DE.
(540) regumisan. wystarczy 1 kapsułka
(510), (511) **05** produkty farmaceutyczne, substancje i preparaty farmaceutyczne.

(111) **242518** (220) 2010 05 21 (210) 370608
(151) 2011 10 13 (441) 2010 08 30
(732) Krewel Meuselbach GmbH, Eitorf, DE.
(540) na problemy zwane „wzdęciami” regumisan jest do wzięcia
(510), (511) **05** produkty farmaceutyczne, substancje i preparaty farmaceutyczne.

(111) **242519** (220) 2010 05 21 (210) 370609
(151) 2011 10 13 (441) 2010 08 30
(732) Krewel Meuselbach GmbH, Eitorf, DE.
(540) regumisan od 1 kapsułki do wzięcia uwolni cię od wzdęcia
(510), (511) **05** produkty farmaceutyczne, substancje i preparaty farmaceutyczne.

(111) **242520** (220) 2010 05 21 (210) 370610
(151) 2011 10 13 (441) 2010 08 30
(732) Krewel Meuselbach GmbH, Eitorf, DE.
(540) regumisan usuwa wzdęcia już po 1 kapsułce do wzięcia
(510), (511) **05** produkty farmaceutyczne, substancje i preparaty farmaceutyczne.

(111) **242521** (220) 2010 05 26 (210) 370810
(151) 2011 11 09 (441) 2010 08 30
(732) IP Brand Management Spółka z ograniczoną odpowiedzialnością Spółka Komandytowa, Warszawa, PL.
(540)



(531) 2.3.1, 25.1.1, 25.1.25, 27.5.1

(510), (511) **33** napoje alkoholowe (z wyjątkiem piwa).

(111) **242522** (220) 2010 06 09 (210) 371396
 (151) 2011 10 13 (441) 2010 09 13
 (732) Eurozet Spółka z ograniczoną odpowiedzialnością,
 Warszawa, PL.

(540) Co by było gdybyś?

(510), (511) **35** usługi reklamowe i promocyjne, w tym promowanie i reklamowanie za pośrednictwem internetu, w prasie, radiu i telewizji; badanie rynku i opinii publicznej; dystrybucja i rozpowszechnianie materiałów reklamowych; informacja handlowa i biznesowa; doradztwo, zarządzanie i pomoc w działalności gospodarczej, zarządzanie i pomoc w działalności gospodarczej; organizacja wystaw handlowych lub reklamowych; zdobywanie i przetwarzanie informacji handlowej, informacji o działalności gospodarczej, zarządzanie zbiorami informacyjnymi, **38** usługi agencji informacyjnej w zakresie udostępniania aktualności i wiadomości, usługi łączności telefonicznej poprzez terminale komputerowe; emisja programów radiowych i telewizyjnych, transmisje i retransmisje programów radiowych i telewizyjnych; usługi portalu internetowego obejmujące takie usługi telekomunikacyjne jak: przesyłanie za pośrednictwem internetu informacji tekstowych, obrazowych i dźwiękowych; rozpowszechnianie programów radiowych i telewizyjnych, w tym programów informacyjnych, edukacyjnych, sportowych i rozrywkowych; opracowywanie i przekazywanie wiadomości; zdobywanie i przetwarzanie informacji w znaczeniu wiadomości, zdobywanie i przetwarzanie informacji o telekomunikacji, przesyłanie informacji, **41** produkcja i montaż programów radiowych i telewizyjnych, organizowanie konkursów edukacyjnych i rozrywkowych, organizowanie rozrywki radiowej i telewizyjnej, organizacja czasu wolnego, produkcja i organizowanie widowisk, pokazów, spektakli, koncertów i imprez rozrywkowych oraz kulturalnych, organizowanie imprez sportowych, organizowanie programów edukacyjnych i rozrywkowych, usługi impresariów w zakresie organizowania spektakli, udostępnianie nagranych nośników obrazu i dźwięku, wypożyczanie nagrań, usługi w zakresie opracowywania reportaży, usługi w zakresie opracowywania tłumaczeń, zdobywanie i przetwarzanie informacji o edukacji, zdobywanie i przetwarzanie informacji o imprezach rozrywkowych, zdobywanie i przetwarzanie informacji o rekreacji, organizowanie programów edukacyjnych i rozrywkowych.

(111) **242523** (220) 2010 06 10 (210) 371410
 (151) 2011 10 13 (441) 2010 09 13
 (732) „EKAWY” Sylwester Witos, Tychy, PL.
 (540)



Kolor znaku: biały, czerwony, szary, czarny

(531) 5.3.11, 5.3.13, 5.3.15, 5.7.1, 24.17.1, 24.17.2, 27.5.1, 29.1.14
 (510), (511) **35** usługi prowadzenia sprzedaży detalicznej, hurtowej i sprzedaży przez Internet różnych produktów, a mianowicie: kawy, herbaty, syropów, czekolady, słodczy, ekspresów do kawy, akcesoriów, młynków, naczyń do serwowania kawy i herbaty.

(111) **242524** (220) 2010 06 17 (210) 371674
 (151) 2011 10 13 (441) 2010 09 27
 (732) DEL-MAR S.C. Piotr Olszewski, Wojciech Iluk, Sopot, PL.
 (540)



Kolor znaku: zielony, czarny

(531) 27.5.1, 29.1.12
 (510), (511) **01** biologiczne preparaty do celów innych niż medyczne czy weterynaryjne; chemiczne środki dla przemysłu; preparaty antystatyczne inne niż do użytku domowego; środki chemiczne organiczne do czyszczenia; płyny hamulcowe; płyny do obwodów hydraulicznych; środki chemiczne do impregnacji skóry; środki chemiczne do impregnacji materiałów tekstylnych; środki chemiczne impregnujące z wyjątkiem farb; preparaty do konserwacji gumy/kauczuku; mastyksy

do opon; mastyksy do skór; płyny wzmacniające działanie materiałów ściernych; środki do matowienia, w tym emalii lub szkła; środki chemiczne przeciwdziałające matowieniu szyb; odbarwiacze do celów przemysłowych; środki chemiczne do odbarwiania olejów i tłuszczów; płyny do odsiarczania akumulatorów elektrycznych; preparaty do usuwania osadu, inne niż stosowane w gospodarstwie domowym; produkty chemiczne do ożywiania kolorów; preparaty chemiczne do zapobiegania powstawaniu plam na tkaninach; środki chemiczne do zapobiegania powstawaniu pleśni lub rdzy; preparaty bakteryjne dla celów innych niż medyczne lub weterynaryjne; produkty chemiczne do renowacji skóry; preparaty do zmiękczenia skóry; preparaty do impregnacji skóry; środki chemiczne nadające skórze wodoodporność; preparaty do usuwania smarów; preparaty chemiczne do impregnowania materiałów tekstylnych; środki chemiczne do ożywiania kolorów; środki chemiczne nadające tkaninom wodoodporność; substancje zapobiegające zamarzaniu; preparaty chemiczne do usuwania osadu węglowego z silników; preparaty do wybielania; środki odbarwiający dla celów przemysłowych; woski do czyszczenia, **03** preparaty do czyszczenia; preparaty do mycia; preparaty do prania; preparaty do prania chemicznego; środki do szorowania; wybielacze stosowane w pralnictwie; detergenty inne niż używane w procesach produkcyjnych oraz inne niż do celów medycznych, preparaty do od tłuszczania inne niestosowane w procesach produkcyjnych; preparaty do odbarwiania; kremy do polerowania; środki do nadawania połysku; preparaty do usuwania farby; preparaty do usuwania rdzy; płyny do spryskiwania szyb; spryskiwacze szyb; środki do konserwacji skóry; oleje czyszczące; papier polerujący; pasty do skór; pasty do drewna; preparaty i środki do polerowania; woski do polerowania; środki do nadawania połysku; powietrze sprężone do czyszczenia i odkurzania; wosk pralniczy; preparaty do usuwania rdzy; środki do zmiękczenia tkanin; wosk do skór; popiół wulkaniczny do czyszczenia; wywabiacze plam; środki do wyblyszczania i wygładzania stosowane w pralnictwie, **37** bieżnikowanie opon; czyszczenie pojazdów, mycie pojazdów; obsługa pojazdów; polerowanie pojazdów; smarowanie pojazdów; usługi stacji obsługi samochodów; obsługa i naprawa samochodów; stacje obsługi samochodów; konserwacja, czyszczenie i naprawa skór; naprawy tapicerskie; pranie na sucho; lakierowanie; malowanie; dezynfekcja; szlifowanie proszkiem; wulkanizacja opon; wypożyczanie maszyn do czyszczenia; zabezpieczanie pojazdów przed korozją.

(111) **242525** (220) 2010 06 21 (210) 371778
 (151) 2011 10 11 (441) 2010 09 27
 (732) POLSKIE PARKI ROZRYWKI Spółka z ograniczoną odpowiedzialnością, Olkusz, PL.

(540) Kino emocji CINEMA 5D

(510), (511) **35** agencje importowo-eksportowe, agencje reklamowe, badanie opinii publicznej, badanie rynku, dystrybucja materiałów reklamowych stosowana do próbek, druków, prospektów i broszur, organizowanie wystaw w celach handlowych lub reklamowych, promocja sprzedaży dla osób trzecich, pośrednictwo w zakresie nabywania usług telekomunikacyjnych, reklama za pośrednictwem sieci komputerowej, rozpowszechnianie ogłoszeń reklamowych, reklamy prasowe, reklamy telewizyjne, reklamy radiowe, tworzenie tekstów reklamowych i sponsorowanych, **41** cyrki, edukacja, fotoreportaże, informacja o edukacji, informacja o imprezach rozrywkowych, informacja o rekreacji, lunaparki, montaż taśm wideo, nagrywanie filmów na taśmach wideo stosowane w filmowaniu, obsługa sal kinowych, organizowanie i prowadzenie pracowni specjalistycznych, organizowanie balów, organizowanie wystaw z dziedziny kultury lub edukacji, parki rozrywki, produkcja filmów, produkcja filmów na taśmach wideo, produkcja mikrofilmów, usługi reporterskie, rozrywka, realizacja spektakli, studia filmowe, wypożyczanie aparatów i sprzętu kinematograficznego, wypożyczanie filmów kinowych, **42** doradztwo w sprawach sprzętu komputerowego, doradztwo w zakresie oprogramowania komputerowego, instalacja oprogramowania komputerowego, konserwacja oprogramowania komputerowego, odzyskiwanie danych komputerowych, projektowanie oprogramowania komputerowego, powielanie oprogramowania komputerowego, projektowanie systemów komputerowych, projektowanie opakowań, wypożyczanie oprogramowania komputerowego, wzornictwo przemysłowe, usługi komputerowe w zakresie ochrony antywirusowej.

(111) **242526** (220) 2010 06 24 (210) 371926
 (151) 2011 11 04 (441) 2010 09 27

(732) Międzynarodowe Targi Gdańskie Spółka Akcyjna, Gdańsk, PL.
(540)



Kolor znaku: czarny, zielony

(531) 26.4.2, 26.4.4, 26.11.25, 27.5.1, 29.1.12

(510), (511) **35** usługi w zakresie organizowania i obsługi targów i wystaw handlowych i reklamowych; wynajmowanie miejsc na umieszczenie ogłoszeń i reklam; wynajmowanie stoisk wystawowych i usługowych na czas trwania imprez wystawienniczych i targowych; pokazy towarów; usługi promocji sprzedaży dla osób trzecich; dystrybucja materiałów reklamowych; usługi reklamowe; wynajmowanie powierzchni reklamowych; publikowanie tekstów reklamowych.

(111) **242527** (220) 2010 07 05 (210) 372384

(151) 2011 08 24 (441) 2010 10 11

(732) Liberate Media Magdalena Sala, Skierniewice, PL.

(540) Organic

(510), (511) **16** czasopisma, gazety.

(111) **242528** (220) 2010 07 15 (210) 372877

(151) 2011 09 27 (441) 2010 10 25

(732) Robert Czernik, Łódź, PL.

(540) EYTENS

(510), (511) **05** produkty farmaceutyczne.

(111) **242529** (220) 2010 07 27 (210) 373417

(151) 2011 10 11 (441) 2010 11 08

(732) Glenmark Pharmaceuticals s.r.o., Prague, CZ.

(540) SERVENON

(510), (511) **05** preparaty farmaceutyczne, preparaty farmaceutyczne przeznaczone do leczenia epizodów depresyjnych, zespołu lęku napadowego, fobii społecznej, zaburzeń lękowych i zaburzeń obsesyjno-kompulsyjnych; suplementy diety do celów medycznych, żywność dla niemowląt.

(111) **242530** (220) 2010 07 30 (210) 373589

(151) 2011 10 11 (441) 2010 11 08

(732) KABER Zdzisław Daniek, Kraków, PL.

(540) KABER

(510), (511) **35** przygotowywanie zeznań podatkowych, analizy kosztów, audyt, badania rynku, doradztwo w zarządzaniu działalnością gospodarczą, doradztwo handlowe, ekonomiczne prognozy, informacje o działalności gospodarczej, księgowość, rachunkowość, sporządzanie sprawozdań rachunkowych, **36** ekspertyzy do celów podatkowych, usługi finansowe, analizy finansowe, doradztwo w sprawach finansowych, ubezpieczenia, **41** nauczanie, kształcenie, porady w zakresie edukacji i kształcenia.

(111) **242531** (220) 2010 08 02 (210) 373630

(151) 2011 10 11 (441) 2010 11 08

(732) Gospodarstwo Rolne Michał Gmys, Wtelno, PL.

(540)



Kolor znaku: zielony, czerwony

(531) 5.7.8, 27.5.1, 29.1.12

(510), (511) **29** warzywa i owoce gotowane, suszone, mrożone i konserwowane, przetwory owocowo-warzywne, **31** produkty rolne, ogrodnicze, leśne, świeże owoce i warzywa.

(111) **242532** (220) 2010 08 02 (210) 373639

(151) 2011 10 11 (441) 2010 11 08

(732) PMB Spółka Akcyjna, Białystok, PL.

(540)



Kolor znaku: brązowy, jasnobrązowy, beżowy, biały

(531) 3.7.7, 26.5.1, 27.5.1, 29.1.13

(510), (511) **29** mięso, wyroby mięsne, wędliny garmazeryjne i podrobowe, podroby, konserwy, słoniny.

(111) **242533** (220) 2010 08 03 (210) 373691

(151) 2011 10 07 (441) 2010 11 08

(732) ZAKŁAD PRODUKCJI CHEMICZNO-BUDOWLANEJ

„ZALCHEM” ANDRZEJ ZALSKI, Zwierzyniec Pierwszy, PL.

(540)

ORIGINAL
CLEAREN



Kolor znaku: biały, niebieski, żółty, fioletowy

(531) 26.11.3, 26.13.25, 27.5.1, 29.1.13

(510), (511) **03** proszki do prania, płukania, zmywania i czyszczenia.

(111) **242534** (220) 2010 08 03 (210) 373692

(151) 2011 10 07 (441) 2010 11 08

(732) ZAKŁAD PRODUKCJI CHEMICZNO-BUDOWLANEJ

„ZALCHEM” ANDRZEJ ZALSKI, Zwierzyniec Pierwszy, PL.

(540) PERSIFLORA

(510), (511) **03** proszki do prania, płukania, zmywania i czyszczenia.

(111) **242535** (220) 2010 08 03 (210) 373694

(151) 2011 10 07 (441) 2010 11 08

(732) ZAKŁAD PRODUKCJI CHEMICZNO-BUDOWLANEJ

„ZALCHEM” ANDRZEJ ZALSKI, Zwierzyniec Pierwszy, PL.

(540) PASION

(510), (511) **03** proszki do prania, płukania, zmywania i czyszczenia.

(111) **242536** (220) 2010 08 06 (210) 373814

(151) 2011 10 07 (441) 2010 11 08

(732) POLVET HEALTHCARE TEODOROWSKI Spółka Jawna,

Orzesze, PL.

(540) VETBAY

(510), (511) **05** preparaty i sprzęt weterynaryjny diagnostyczny, kleje tkankowe, testy diagnostyczne, diagnostyka obrazowa, preparaty farmaceutyczne do celów weterynaryjnych, **31** artykuły spożywcze do żucia dla zwierząt, pokarm dla zwierząt, dodatki do pasz nie do celów leczniczych, pasza wzmacniająca dla zwierząt, napoje dla zwierząt, **35** tworzenie, wydawanie i dystrybucja materiałów promocyjno-reklamowych, reklamy radiowe, reklamy telewizyjne, usługi edytorskie w dziedzinie reklamy; usługi w zakresie badania rynku oraz badania opinii publicznej, badania marketingowe; organizowanie i obsługa

wystaw, giełd i targów handlowych i reklamowych; organizowanie gier, konkursów i loterii oraz imprez rozrywkowych o podłożu reklamowym, z zastosowaniem reklamy prasowej, radiowej, telewizyjnej i internetowej oraz z wykorzystaniem elektronicznych, magnetycznych i optycznych nośników informacji, doradztwo w zakresie organizowania, kierowania oraz prowadzenia działalności gospodarczej, oferowanie w mediach produktów dla celów sprzedaży detalicznej; zgrupowanie na rzecz osób trzecich różnych towarów pozwalające nabywcy wygodnie je oglądać i kupować w małych sklepach, zgrupowanie na rzecz osób trzecich różnych towarów pozwalające wygodnie je oglądać i kupować za pośrednictwem systemu telezakupów, przy wykorzystaniu środków telekomunikacji, zgrupowanie na rzecz osób trzecich różnych towarów pozwalające wygodnie je oglądać i kupować w sklepach internetowych; zgrupowanie na rzecz osób trzecich ofert różnych usług pozwalające potencjalnemu odbiorcy wygodnie zapoznawać się z tą ofertą oraz korzystania z tych usług za pośrednictwem Internetu, publikacje reklamowe.

(111) **242537** (220) 2010 08 09 (210) 373893
 (151) 2011 10 26 (441) 2010 11 22
 (732) ASKLA-Automatyka Serwis-Józef Klabis, Dobrodzień, PL.
 (540)



Kolor znaku: pomarańczowy, biały, czarny
 (531) 26.4.2, 26.11.1, 26.11.13, 26.11.14, 26.13.1, 27.5.1, 27.5.4, 29.1.13
 (510), (511) **35** doradztwo dotyczące organizowania działalności gospodarczej, **42** projektowanie maszyn, modernizacja maszyn, automatyzacja maszyn, robotyzacja na zlecenie osób trzecich, doradztwo techniczne w sprawie budowy maszyn do produkcji wyrobów z drewna, do produkcji wyrobów z tworzyw sztucznych, do produkcji elementów metalowych.

(111) **242538** (220) 2010 08 11 (210) 373990
 (151) 2011 10 07 (441) 2010 11 22
 (732) Krzysztof Kotyński, Pruszków, PL.
 (540)

BRANDBOOK

(531) 27.5.1
 (510), (511) **16** katalogi, **35** reklama, public relations.

(111) **242539** (220) 2010 08 12 (210) 374043
 (151) 2011 09 22 (441) 2010 11 22
 (732) TECHMATIK Spółka Akcyjna, Radom, PL.
 (540) ECO-QUADRO

(510), (511) **19** materiały budowlane niemetalowe, balustrady i palisady betonowe oraz inne betonowe elementy budowlane, płyty i płytki betonowe, kostka brukowa betonowa.

(111) **242540** (220) 2010 08 18 (210) 374326
 (151) 2011 10 11 (441) 2010 11 22
 (732) Alcoway Spółka z ograniczoną odpowiedzialnością, Kalisz, PL.
 (540) ALKOTEKA

(510), (511) **32** napoje bezalkoholowe, wody mineralne, wody gazowane, napoje owocowe, soki owocowe, soki warzywne, syropy do napojów, piwo, napoje energetyzujące, napoje dla sportowców, **33** napoje alkoholowe, napoje alkoholowe destylowane, brandy, dżin, gorzkie nalewki, likiery, miód pitny, rum, sake, whisky, wino, wódka, **35** zgrupowanie na rzecz osób trzecich różnych towarów pozwalające nabywcy wygodnie je oglądać i kupować w sklepie z napojami alkoholowymi i bezalkoholowymi, eksport-import towarów, w szczególności takich jak napoje bezalkoholowe, wody mineralne, wody gazowane, napoje owocowe, soki owocowe, soki warzywne, syropy do napojów, piwo, napoje energetyzujące, napoje dla sportowców, napoje alkoholowe, napoje alkoholowe destylowane, brandy, dżin, gorzkie nalewki, likiery, miód pitny, rum, sake, whisky, wino, wódka.

(111) **242541** (220) 2010 08 18 (210) 374336
 (151) 2011 10 11 (441) 2010 11 22
 (732) „VENARI MEBLE” Piotr Cieślak, Warszawa, PL.
 (540)

VENARI

Kolor znaku: czarny, pomarańczowy
 (531) 26.4.1, 26.4.18, 26.11.3, 27.5.1, 29.1.12
 (510), (511) **20** biurka jako meble, meble biurowe, drzwi do mebli, gabloty meblowe, kartoteki meblowe, półki do kartotek meblowych, kasety drewniane lub z tworzyw sztucznych, komody, kredensy kuchenne, listwy do ram obrazów, ławy meblowe, konstrukcje drewniane łóżek, łóżka, meble, przegrody drewniane do mebli, meble metalowe, meble szkolne, półki meblowe, półki biblioteczne, półki magazynowe, pulpity meblowe, regaly meblowe, szafki meblowe na ręczniki, siedzenia meblowe, wyroby stolarstwa meblowego, stoliki ruchome pod komputery, blaty stołowe, stoły, stopnie na schodki niemetalowe, szafki na akta, szuflady, toaletki meblowe, szafki pod umywalki, wieszaki na ubrania, zagłówki meblowe, **35** promocja sprzedaży dla osób trzecich, **37** instalowanie drzwi i okien, konserwacja mebli, lakierowanie, renowacja mebli, stolarstwo meblowe w formie napraw.

(111) **242542** (220) 2010 08 27 (210) 374643
 (151) 2011 10 11 (441) 2010 12 06
 (732) Fanaberia Spółka Cywilna Waldemar Kapela, Ewa Oleksy, Gdynia, PL.
 (540)



Kolor znaku: czerwony, czarny, zielony
 (531) 5.7.8, 27.5.1, 29.1.13
 (510), (511) **30** naleśniki, pierogi, mięso zapiekane w cieście z warzywami i owocami i inne potrawy na bazie mąki, kawa, herbata, kakao, czekolada i napoje na ich bazie, ciasta, ciastka, torty, lody spożywcze, słodczyce, pizze, sushi, **41** usługi rekreacyjno-wypoczynkowe, organizowania imprez rozrywkowych, przyjęć, bankietów, balów, zjazdów, konferencji, kongresów, sympozjów, seminariów, **43** restauracje, bary, kawiarnie kafeterie, pensjonaty, hotele, domy wypoczynkowe, usługi zaopatrzenia w żywność i napoje, usługi organizowania przyjęć i bankietów z zapewnieniem żywności napojów, obsługa gastronomiczna z własnym zapleczem, produktami i transportem.

(111) **242543** (220) 2010 08 27 (210) 374647
 (151) 2011 10 26 (441) 2010 12 06
 (732) PPUH „VITO” Magdalena Chłodnicka, Żuki, PL.
 (540)



Kolor znaku: biały, czarny, czerwony
 (531) 3.4.1, 3.4.4, 3.4.13, 27.5.1, 29.1.13
 (510), (511) **18** kije do parasoli, kółka do parasoli, parasole, pokrowce na parasole, szkielety do parasoli przeciwsłonecznych lub przeciwsłonecznych, torby turystyczne, **20** parawany niemetalowe, stoły metalowe, paliki namiotowe niemetalowe, paliki, stojaki na parasole, karnisze do zasłon, słupy niemetalowe, stoiska wystawowe, zasłony z surowców włókienniczych lub tworzyw sztucznych, **22** brezenty, hamaki, kapoki, markizy, markizy z materiałów tekstylnych, markizy z tworzyw sztucznych, namioty, plandeki, sznurki do pakowania i do zawieszania przedmiotów, wiązadła niemetalowe, żagle, żagle do nart, żaluzje, **35** prowadzenie usług w zakresie: agencji eksportowo-

importowych, rozpowszechnianie materiałów reklamowych-próbek, druków, prospektów, broszur, reklamy prasowej, radiowej i telewizyjnej, pokazów towarów, organizowanie targów i wystaw w celach handlowych lub reklamowych, wyselekcjonowanie z myślą o osobach trzecich różnych produktów z zakresu sprzętu i oprzyrządowania do turystyki, jak: namioty, altany, hamaki, torby, plecaki, pokrowce na sprzęt turystyczny oraz sprzętu do prowadzenia działalności handlowej, jak: namioty i pawilony handlowe oraz sprzęt pomocniczy, jak: siedziska, stoły, parawany /bez uwzględnienia transportu/ tak, by umożliwić konsumentom obejrzenie i dokonanie zakupu w dobrych warunkach.

(111) **242544** (220) 2010 08 31 (210) 374757
 (151) 2011 11 28 (441) 2010 12 06
 (732) Suder & Suder Spółka z ograniczoną odpowiedzialnością, Modlnica, PL.
 (540)



Kolor znaku: granatowy, czerwony
 (531) 26.1.2, 26.1.18, 27.5.1, 29.1.12
 (510), (511) **06** metalowe przewody pneumatyczne i ich metalowe złącza, przyłącza, szybkozłącza, **12** układy pneumatyczne, siłowniki, zawory instalacji pneumatycznej, zestawy naprawcze zaworów pneumatycznych, ww. towary przeznaczone dla pojazdów, **17** niemetalowe przewody pneumatyczne i ich niemetalowe złącza, przyłącza, szybkozłącza.

(111) **242545** (220) 2010 09 03 (210) 374899
 (151) 2011 11 28 (441) 2010 12 06
 (732) SPLENDOR Dariusz Serwach, Płońsk, PL.
 (540)

On The Road Again

Kolor znaku: czerwony
 (531) 27.5.1, 29.1.1
 (510), (511) **43** bary szybkiej obsługi, restauracje, usługi barowe, restauracje samoobsługowe.

(111) **242546** (220) 2010 09 06 (210) 375013
 (151) 2011 11 29 (441) 2010 12 20
 (732) Instytut Badawczy Dróg i Mostów, Warszawa, PL.
 (540)



Kolor znaku: niebieski, biały, czerwony
 (531) 1.1.17, 29.1.13
 (510), (511) **35** reklama-publikowanie ogłoszeń, wywiadów, artykułów, reklama w czasopiśmie i prasie codziennej, rozpowszechnienie ulotek, prospektów i druków informacyjnych, reklamowych, prowadzenie korespondencji biurowej, redakcja strony internetowej, **41** usługi prowadzenia wydawnictw w zakresie publikowania czasopism, biuletynów informacyjnych, materiałów szkoleniowych;

organizowanie i prowadzenie konferencji, kongresów, seminariów, ekspozycji wystawowych, szkoleń, **42** badania naukowe i techniczne, prace badawczo-rozwojowe, usługi naukowe i techniczne.

(111) **242547** (220) 2010 09 07 (210) 375048
 (151) 2011 10 04 (441) 2010 12 20
 (732) Jurajska Spółdzielnia Pracy, Myszków, PL.
 (540)



Kolor znaku: biały, granatowy, niebieski, żółty, pomarańczowy
 (531) 27.5.1, 29.1.14
 (510), (511) **32** napoje o smaku herbaty.

(111) **242548** (220) 2010 09 07 (210) 375058
 (151) 2011 10 04 (441) 2010 12 20
 (732) BAGELS & FRIENDS Spółka z ograniczoną odpowiedzialnością, Poznań, PL.
 (540) Bagels & Friends
 (510), (511) **41** usługi w zakresie rozrywki, **43** usługi gastronomiczne, usługi hotelarskie, catering.

(111) **242549** (220) 2010 09 08 (210) 375134
 (151) 2011 11 29 (441) 2010 12 20
 (732) Przedsiębiorstwo Produkcyjno-Usługowo-Handlowe WOSEBA Spółka z ograniczoną odpowiedzialnością, Odolanów, PL.
 (540) WOSEBA...ta kawa kusi mnie
 (510), (511) **30** kawa naturalna ziarnista, mielona oraz rozpuszczalna.

(111) **242550** (220) 2010 09 13 (210) 375317
 (151) 2011 11 28 (441) 2010 12 20
 (732) Turystyczny Przewóz Osób „TUTUMITER” Ryszard Wydrych, Kraków, PL.
 (540) TUTUMITER
 (510), (511) **39** usługi osób towarzyszącym podróżnym, wypożyczanie samochodów, autobusowe usługi transportowe, turystyka jako zwiedzanie, wypożyczanie pojazdów, usługi nawigacji w zakresie transportu, organizowanie wycieczek, transport pasażerski, rezerwacja miejsc na podróż, usługi taksówek, transport podróży, pośrednictwo w zakresie transportu, usługi kierowców, informacja o transporcie, rezerwacja transportu, rezerwacja miejsc na podróż, wypożyczanie samochodów wyścigowych, informacje o ruchu drogowym.

(111) **242551** (220) 2007 05 11 (210) 325117
 (151) 2011 10 24 (441) 2007 08 20
 (732) Pharma Nord ApS, Vejle, DK.
 (540) bio-uroda
 (510), (511) **05** farmaceutyki, leki wydawane bez recepty, suplementy diety do celów farmaceutycznych, **30** suplementy diety na bazie składników pochodzenia roślinnego jako artykuły spożywcze.

(111) **242552** (220) 2008 09 30 (210) 346791
 (151) 2011 10 24 (441) 2009 01 05
 (732) POLBITA Spółka z ograniczoną odpowiedzialnością, Warszawa, PL.
 (540) INTIMELLE
 (510), (511) **03** kosmetyki: preparaty do higieny intymnej dla kobiet i mężczyzn, chusteczki nasączone płynami kosmetycznymi, **05** podpaski higieniczne, tampony, wkładki higieniczne, **10** prezerwatywy.

(111) **242553** (220) 2010 07 08 (210) 372567
 (151) 2011 11 21 (441) 2010 10 11
 (732) ELSEVIER URBAN & PARTNER Spółka z ograniczoną odpowiedzialnością, Wrocław, PL.
 (540)



Kolor znaku: biały, szary, czarny

(531) 26.1.1, 27.5.1, 29.1.13

(510), (511) **35** sprzedaż: książek, periodyków, czasopism; pośrednictwo pracy, **41** informacja o edukacji, edukacja, instruktaże, organizowanie konkursów, kształcenie praktyczne (pokazy), nauczanie, nauczanie on-line, szkolenia, kursy, szkolenia on-line, kursy on-line, organizowanie i prowadzenie pracowni specjalistycznych, publikacje on-line książek i periodyków, publikowanie tekstów, publikowanie książek.

(111) **242554** (220) 2010 07 08 (210) 372568
 (151) 2011 11 21 (441) 2010 10 11
 (732) ELSEVIER URBAN & PARTNER Spółka z ograniczoną odpowiedzialnością, Wrocław, PL.
 (540)

MEDSTUDENTS

Kolor znaku: granatowy, pomarańczowy

(531) 27.5.1, 29.1.12

(510), (511) **35** sprzedaż: książek, periodyków, czasopism; pośrednictwo pracy, **41** informacja o edukacji, edukacja, instruktaże, organizowanie konkursów, kształcenie praktyczne (pokazy), nauczanie, nauczanie on-line, szkolenia, kursy, szkolenia on-line, kursy on-line, organizowanie i prowadzenie pracowni specjalistycznych, publikacje on-line książek i periodyków, publikowanie tekstów, publikowanie książek.

(111) **242555** (220) 2010 07 26 (210) 373354
 (151) 2011 10 21 (441) 2010 11 08
 (732) Waldemar Zawada, Rozbórz Długi, PL.
 (540) waldin

(510), (511) **12** wózki dziecięce, wózki dziecięce drewniane, wózki dziecięce wiklinowe, budki do wózków dziecięcych, parawany (zasłonki) do wózków dziecięcych, konstrukcje drewniane do wózków dziecięcych, osprzęt drewniany do wózków dziecięcych, konstrukcje wiklinowe do wózków dziecięcych, osprzęt wiklinowy do wózków dziecięcych, **20** łóżeczka dla niemowląt, łóżeczka dziecięce, łóżka, konstrukcje drewniane do łóżeczek dla niemowląt, konstrukcje wiklinowe do łóżeczek dla niemowląt, konstrukcje drewniane do łóżeczek dziecięcych, konstrukcje wiklinowe do łóżeczek dziecięcych, osprzęt do łóżeczek, kojce dla dzieci, maty do kojców dla dzieci, konstrukcje drewniane do kojców dla dzieci, osprzęt drewniany do kojców dla dzieci, konstrukcje wiklinowe do kojców dla dzieci, kołyski, konstrukcje drewniane do kołyszek, konstrukcje wiklinowe do kołyszek, chodziki dla dzieci, meble, meble szkolne, meble wiklinowe, konstrukcje drewniane do mebli, przegrody drewniane do mebli, osprzęt drewniany do mebli, parasole, parawany, skrzynki na zabawki, jaśki, poduszki, zagłówki, wałki jako poduszki, kołdry, sienniki, materace, materace do łóżeczek dla niemowląt, materace do łóżeczek dziecięcych, materace do kołyszek, materace do kojców, **24** pościel, pościel do wózków dziecięcych, pościel do łóżeczek dla niemowląt, pościel do łóżeczek dziecięcych, pościel do kojców dla dzieci, pościel do kołyszek.

(111) **242556** (220) 2010 07 26 (210) 373355
 (151) 2011 10 21 (441) 2010 11 08
 (732) Waldemar Zawada, Rozbórz Długi, PL.

(540)



Kolor znaku: ciemnoniebieski, pomarańczowy, jasnoniebieski

(531) 5.5.19, 26.1.2, 27.5.1, 29.1.13

(510), (511) **12** wózki dziecięce, wózki dziecięce drewniane, wózki dziecięce wiklinowe, budki do wózków dziecięcych, parawany (zasłonki) do wózków dziecięcych, konstrukcje drewniane do wózków dziecięcych, osprzęt drewniany do wózków dziecięcych, konstrukcje wiklinowe do wózków dziecięcych, osprzęt wiklinowy do wózków dziecięcych, **20** łóżeczka dla niemowląt, łóżeczka dziecięce, łóżka, konstrukcje drewniane do łóżeczek dla niemowląt, konstrukcje wiklinowe do łóżeczek dla niemowląt, konstrukcje drewniane do łóżeczek dziecięcych, konstrukcje wiklinowe do łóżeczek dziecięcych, osprzęt do łóżeczek, kojce dla dzieci, maty do kojców dla dzieci, konstrukcje drewniane do kojców dla dzieci, osprzęt drewniany do kojców dla dzieci, konstrukcje wiklinowe do kojców dla dzieci, kołyski, konstrukcje drewniane do kołyszek, konstrukcje wiklinowe do kołyszek, chodziki dla dzieci, meble, meble szkolne, meble wiklinowe, konstrukcje drewniane do mebli, przegrody drewniane do mebli, osprzęt drewniany do mebli, parasole, parawany, skrzynki na zabawki, jaśki, poduszki, zagłówki, wałki jako poduszki, kołdry, sienniki, materace, materace do łóżeczek dla niemowląt, materace do łóżeczek dziecięcych, materace do kołyszek, materace do kojców, **24** pościel, pościel do wózków dziecięcych, pościel do łóżeczek dla niemowląt, pościel do łóżeczek dziecięcych, pościel do kojców dla dzieci, pościel do kołyszek.

(111) **242557** (220) 2010 07 26 (210) 373377
 (151) 2011 10 07 (441) 2010 11 08
 (732) ABC DIRECT CONTACT Spółka z ograniczoną odpowiedzialnością, Marki, PL.

(540) ABC-DC

(510), (511) **16** materiały drukowane, książki, gazety, karty pocztowe, **35** reklama, agencje reklamowe, agencje informacji handlowej, reklamy korespondencyjne, doręczanie gazet reklamowych osobom trzecim, prenumerata gazet dla osób trzecich, dystrybucja, rozpowszechnianie i kolportaż materiałów reklamowych w postaci ulotek, próbek, druków, prospektów i broszur, rozpowszechnianie ogłoszeń reklamowych, rozlepianie plakatów reklamowych, promocja sprzedaży dla osób trzecich, sprzedaż telefoniczna towarów i usług dla osób trzecich dla towarów takich jak: materiały drukowane, książki, gazety, karty pocztowe, sprzedaż internetowa towarów i usług dla osób trzecich dla towarów takich jak: materiały drukowane, książki, gazety, karty pocztowe, sprzedaż obwoźna dla osób trzecich towarów takich jak: materiały drukowane, książki, gazety, karty pocztowe, publikowanie tekstów sponsorowanych, organizowanie wystaw i targów w celach reklamowych i handlowych, pozyskiwanie danych do komputerowych baz danych, doradztwo w zakresie organizacji i zarządzania działalnością gospodarczą, doradztwo handlowe, **39** dostarczanie korespondencji, przesyłek i towarów, usługi kurierskie w zakresie dostarczania listów i towarów, dystrybucja gazet, czasopism, wydawnictw i książek, frankowanie przesyłek pocztowych, transport samochodowy, przewóz towarów, magazynowanie i składowanie towarów, pakowanie towarów, spedycja, **40** usługi drukowania i poligraficzne, **41** usługi w zakresie organizowania, prowadzenia i obsługi kursów edukacyjnych, szkoleń, konferencji, kongresów, sympozjów, seminariów i zjazdów, publikowanie książek, gazet i czasopism, **42** tworzenie i utrzymywanie stron internetowych dla osób trzecich, wypożyczanie serwerów, usługi hostingowe, konwersja danych lub dokumentów na formę elektroniczną, programowanie komputerów, doradztwo w zakresie oprogramowania komputerowego, doradztwo w sprawach sprzętu komputerowego.

(111) **242558** (220) 2010 07 26 (210) 373378
 (151) 2011 10 07 (441) 2010 11 08
 (732) ABC DIRECT CONTACT Spółka z ograniczoną odpowiedzialnością, Marki, PL.

(540)



Kolor znaku: ciemnoczerwony

(531) 24.3.1, 24.3.7, 27.5.1, 29.1.1

(510), (511) **16** materiały drukowane, książki, gazety, karty pocztowe, **35** reklama, agencje reklamowe, agencje informacji handlowej, reklamy korespondencyjne, doręczanie gazet reklamowych osobom trzecim, prenumerata gazet dla osób trzecich, dystrybucja, rozpowszechnianie i kolportaż materiałów reklamowych w postaci ulotek, próbek, druków, prospektów i broszur, rozpowszechnienie ogłoszeń reklamowych, rozlepianie plakatów reklamowych, promocja sprzedaży dla osób trzecich, sprzedaż telefoniczna towarów i usług dla osób trzecich dla towarów takich jak: materiały drukowane, książki, gazety, karty pocztowe, sprzedaż internetowa towarów i usług dla osób trzecich dla towarów takich jak: materiały drukowane, książki, gazety, karty pocztowe, sprzedaż obwoźna dla osób trzecich towarów takich jak: materiały drukowane, książki, gazety, karty pocztowe, publikowanie tekstów sponsorowanych, organizowanie wystaw i targów w celach reklamowych i handlowych, pozyskiwanie danych do komputerowych baz danych, doradztwo w zakresie organizacji i zarządzania działalnością gospodarczą, doradztwo handlowe, **39** dostarczanie korespondencji, przesyłek i towarów, usługi kurierskie w zakresie dostarczania listów i towarów, dystrybucja gazet, czasopism, wydawnictw i książek, frankowanie przesyłek pocztowych, transport samochodowy, przewóz towarów, magazynowanie i składowanie towarów, pakowanie towarów, spedycja, **40** usługi drukowania i poligraficzne, **41** usługi w zakresie organizowania, prowadzenia i obsługi kursów edukacyjnych, szkoleń, konferencji, kongresów, sympozjów, seminariów i zjazdów, publikowanie książek, gazet i czasopism, **42** tworzenie i utrzymywanie stron internetowych dla osób trzecich, wypożyczanie serwerów, usługi hostingowe, konwersja danych lub dokumentów na formę elektroniczną, programowanie komputerów, doradztwo w zakresie oprogramowania komputerowego, doradztwo w sprawach sprzętu komputerowego.

(111) **242559** (220) 2010 08 05 (210) 373791

(151) 2011 10 07 (441) 2010 11 08

(732) POLSKIE RADIO Spółka Akcyjna, Warszawa, PL.

(540) czwórka.tv

(510), (511) **09** nagrania dźwiękowe i audiowizualne, magnetyczne nośniki danych, płyty CD, płyty DVD, płyty wideo CD, dyski komputerowe, dyski magnetyczne, dyski obliczeniowe, dyski optyczne, dyski optyczne komputerowe, dyskietki, dystrybutory dysków, filmy do nagrań dźwiękowych, interfejsy dla informatyki, kasety magnetyczne z nagraniami, kasety wideo, urządzenia do nagrywania, transmisji lub reprodukcji dźwięku lub obrazu, aparaty do przetwarzania informacji, aparaty do rejestracji dźwięku, urządzenia nadawcze, **16** dzienniki, czasopisma, periodyki, prospekty, książki, plakaty, afisze, kalendarze, katalogi, kartki okolicznościowe, naklejki i nalepki, artykuły papierniczne, materiały do nauczania, **35** usługi reklamowe z wykorzystaniem wszystkich metod słownych, dźwiękowych oraz technik audiowizualnych, usługi promocji radiowej, badania rynku i opinii publicznej w tym poprzez sieci radiowe, rozpowszechnianie ogłoszeń reklamowych, usługi dotyczące transkrypcji informacji, **38** usługi w zakresie przekazywania głosu i obrazu, prowadzenia transmisji z imprez informacyjnych, muzycznych, rozrywkowych, artystycznych, naukowych, kulturalnych, sportowych, rekreacyjnych, plenerowych, konkursów, festiwali, pokazów; zbierania i przekazywania informacji; rozpowszechnianie programów radiowych i telewizyjnych; usługi w zakresie rozpowszechniania audycji radiowych i telewizyjnych, **41** usługi w zakresie organizowania imprez informacyjnych, muzycznych, rozrywkowych, artystycznych, naukowych, kulturalnych, sportowych, rekreacyjnych, plenerowych, konkursów, festiwali, pokazów z wykorzystaniem wszystkich metod słownych,

dźwiękowych oraz technik audiowizualnych; usługi w zakresie nagrywania, montażu i tworzenia audycji radiowych i telewizyjnych, nagrania, audycje, transmisje oraz produkcje radiowe i telewizyjne produkowane wspólnie przez stacje radiową oraz telewizyjną, usługi wydawnicze; usługi dotyczące wypożyczania nagrań dźwiękowych, biura redakcyjne, rejestrowanie na taśmach wideo, reportaże fotograficzne, usługi nagrywania na taśmach magnetowidowych.

(111) **242560** (220) 2010 08 05 (210) 373792

(151) 2011 10 07 (441) 2010 11 08

(732) POLSKIE RADIO Spółka Akcyjna, Warszawa, PL.

(540) czwórka polskie radio

(510), (511) **09** nagrania dźwiękowe i audiowizualne, magnetyczne nośniki danych, płyty CD, płyty DVD, płyty wideo CD, dyski komputerowe, dyski magnetyczne, dyski obliczeniowe, dyski optyczne, dyski optyczne komputerowe, dyskietki, dystrybutory dysków, filmy do nagrań dźwiękowych, interfejsy dla informatyki, kasety magnetyczne z nagraniami, kasety wideo, urządzenia do nagrywania, transmisji lub reprodukcji dźwięku lub obrazu, aparaty do przetwarzania informacji, aparaty do rejestracji dźwięku, urządzenia nadawcze, **16** dzienniki, czasopisma, periodyki, prospekty, książki, plakaty, afisze, kalendarze, katalogi, kartki okolicznościowe, naklejki i nalepki, artykuły papierniczne, materiały do nauczania, **35** usługi reklamowe z wykorzystaniem wszystkich metod słownych, dźwiękowych oraz technik audiowizualnych, usługi promocji radiowej, badania rynku i opinii publicznej w tym poprzez sieci radiowe, rozpowszechnianie ogłoszeń reklamowych, usługi dotyczące transkrypcji informacji, **38** usługi w zakresie przekazywania głosu i obrazu, prowadzenia transmisji z imprez informacyjnych, muzycznych, rozrywkowych, artystycznych, naukowych, kulturalnych, sportowych, rekreacyjnych, plenerowych, konkursów, festiwali, pokazów; zbierania i przekazywania informacji; rozpowszechnianie programów radiowych i telewizyjnych; usługi w zakresie rozpowszechniania audycji radiowych i telewizyjnych, **41** usługi w zakresie organizowania imprez informacyjnych, muzycznych, rozrywkowych, artystycznych, naukowych, kulturalnych, sportowych, rekreacyjnych, plenerowych, konkursów, festiwali, pokazów z wykorzystaniem wszystkich metod słownych, dźwiękowych oraz technik audiowizualnych; usługi w zakresie nagrywania, montażu i tworzenia audycji radiowych i telewizyjnych, nagrania, audycje, transmisje oraz produkcje radiowe i telewizyjne produkowane wspólnie przez stacje radiową oraz telewizyjną, usługi wydawnicze; usługi dotyczące wypożyczania nagrań dźwiękowych, biura redakcyjne, rejestrowanie na taśmach wideo, reportaże fotograficzne, usługi nagrywania na taśmach magnetowidowych.

(111) **242561** (220) 2010 08 05 (210) 373793

(151) 2011 10 07 (441) 2010 11 08

(732) POLSKIE RADIO Spółka Akcyjna, Warszawa, PL.

(540) polskie radio czwórka

(510), (511) **09** nagrania dźwiękowe i audiowizualne, magnetyczne nośniki danych, płyty CD, płyty DVD, płyty wideo CD, dyski komputerowe, dyski magnetyczne, dyski obliczeniowe, dyski optyczne, dyski optyczne komputerowe, dyskietki, dystrybutory dysków, filmy do nagrań dźwiękowych, interfejsy dla informatyki, kasety magnetyczne z nagraniami, kasety wideo, urządzenia do nagrywania, transmisji lub reprodukcji dźwięku lub obrazu, aparaty do przetwarzania informacji, aparaty do rejestracji dźwięku, urządzenia nadawcze, **16** dzienniki, czasopisma, periodyki, prospekty, książki, plakaty, afisze, kalendarze, katalogi, kartki okolicznościowe, naklejki i nalepki, artykuły papierniczne, materiały do nauczania, **35** usługi reklamowe z wykorzystaniem wszystkich metod słownych, dźwiękowych oraz technik audiowizualnych, usługi promocji radiowej, badania rynku i opinii publicznej w tym poprzez sieci radiowe, rozpowszechnianie ogłoszeń reklamowych, usługi dotyczące transkrypcji informacji, **38** usługi w zakresie przekazywania głosu i obrazu, prowadzenia transmisji z imprez informacyjnych, muzycznych, rozrywkowych, artystycznych, naukowych, kulturalnych, sportowych, rekreacyjnych, plenerowych, konkursów, festiwali, pokazów; zbierania i przekazywania informacji; rozpowszechnianie programów radiowych i telewizyjnych; usługi w zakresie rozpowszechniania audycji radiowych i telewizyjnych, **41** usługi w zakresie organizowania imprez informacyjnych, muzycznych, rozrywkowych, artystycznych, naukowych, kulturalnych, sportowych, rekreacyjnych, plenerowych, konkursów, festiwali, pokazów z wykorzystaniem wszystkich metod słownych,

dźwiękowych oraz technik audiowizualnych; usługi w zakresie nagrywania, montażu i tworzenia audycji radiowych i telewizyjnych, nagrania, audycje, transmisje oraz produkcje radiowe i telewizyjne produkowane wspólnie przez stacje radiową oraz telewizyjną, usługi wydawnicze; usługi dotyczące wypożyczania nagrań dźwiękowych, biura redakcyjne, rejestrowanie na taśmach wideo, reportaże fotograficzne, usługi nagrywania na taśmach magnetowidowych.

(111) **242562** (220) 2010 08 05 (210) 373795
 (151) 2011 10 07 (441) 2010 11 08
 (732) POLSKIE RADIO Spółka Akcyjna, Warszawa, PL.
 (540)



Kolor znaku: żółty, czarny

(531) 26.1.5, 26.4.2, 26.4.10, 27.5.1, 27.7.1, 29.1.12
 (510), (511) **09** nagrania dźwiękowe i audiowizualne, magnetyczne nośniki danych, płyty CD, płyty DVD, płyty wideo CD, dyski komputerowe, dyski magnetyczne, dyski obliczeniowe, dyski optyczne, dyski optyczne komputerowe, dyskietki, dystrybutory dysków, filmy do nagrań dźwiękowych, interfejsy dla informatyki, kasety magnetyczne z nagraniami, kasety wideo, urządzenia do nagrywania, transmisji lub reprodukcji dźwięku lub obrazu, aparaty do przetwarzania informacji, aparaty do rejestracji dźwięku, urządzenia nadawcze, **16** dzienniki, czasopisma, periodyki, prospekty, książki, plakaty, afisze, kalendarze, katalogi, kartki okolicznościowe, naklejki i nalepki, artykuły papiernicze, materiały do nauczania, **35** usługi reklamowe z wykorzystaniem wszystkich metod słownych, dźwiękowych oraz technik audiowizualnych, usługi promocji radiowej, badania rynku i opinii publicznej w tym poprzez sieci radiowe, rozpowszechnianie ogłoszeń reklamowych, usługi dotyczące transkrypcji informacji, **38** usługi w zakresie przekazywania głosu i obrazu, prowadzenia transmisji z imprez informacyjnych, muzycznych, rozrywkowych, artystycznych, naukowych, kulturalnych, sportowych, rekreacyjnych, plenerowych, konkursów, festiwali, pokazów; zbierania i przekazywania informacji; rozpowszechnianie programów radiowych i telewizyjnych; usługi w zakresie organizowania imprez informacyjnych, muzycznych, rozrywkowych, artystycznych, naukowych, kulturalnych, sportowych, rekreacyjnych, plenerowych, konkursów, festiwali, pokazów z wykorzystaniem wszystkich metod słownych, dźwiękowych oraz technik audiowizualnych; usługi w zakresie nagrywania, montażu i tworzenia audycji radiowych i telewizyjnych, nagrania, audycje, transmisje oraz produkcje radiowe i telewizyjne produkowane wspólnie przez stacje radiową oraz telewizyjną, usługi wydawnicze; usługi dotyczące wypożyczania nagrań dźwiękowych, biura redakcyjne, rejestrowanie na taśmach wideo, reportaże fotograficzne, usługi nagrywania na taśmach magnetowidowych.

(111) **242563** (220) 2010 08 05 (210) 373796
 (151) 2011 10 07 (441) 2010 11 08
 (732) POLSKIE RADIO Spółka Akcyjna, Warszawa, PL.
 (540)



(531) 26.1.5, 26.4.2, 26.4.10, 27.5.1, 27.7.1
 (510), (511) **09** nagrania dźwiękowe i audiowizualne, magnetyczne nośniki danych, płyty CD, płyty DVD, płyty wideo CD, dyski komputerowe, dyski magnetyczne, dyski obliczeniowe, dyski optyczne, dyski optyczne komputerowe, dyskietki, dystrybutory dysków, filmy do nagrań dźwiękowych, interfejsy dla informatyki, kasety magnetyczne z nagraniami, kasety wideo, urządzenia do nagrywania, transmisji lub reprodukcji dźwięku lub obrazu, aparaty do przetwarzania informacji, aparaty do rejestracji dźwięku, urządzenia nadawcze, **16** dzienniki, czasopisma, periodyki, prospekty, książki, plakaty, afisze, kalendarze, katalogi, kartki okolicznościowe, naklejki i nalepki,

artykuły papiernicze, materiały do nauczania, **35** usługi reklamowe z wykorzystaniem wszystkich metod słownych, dźwiękowych oraz technik audiowizualnych, usługi promocji radiowej, badania rynku i opinii publicznej w tym poprzez sieci radiowe, rozpowszechnianie ogłoszeń reklamowych, usługi dotyczące transkrypcji informacji, **38** usługi w zakresie przekazywania głosu i obrazu, prowadzenia transmisji z imprez informacyjnych, muzycznych, rozrywkowych, artystycznych, naukowych, kulturalnych, sportowych, rekreacyjnych, plenerowych, konkursów, festiwali, pokazów; zbierania i przekazywania informacji; rozpowszechnianie programów radiowych i telewizyjnych; usługi w zakresie organizowania imprez informacyjnych, muzycznych, rozrywkowych, artystycznych, naukowych, kulturalnych, sportowych, rekreacyjnych, plenerowych, konkursów, festiwali, pokazów z wykorzystaniem wszystkich metod słownych, dźwiękowych oraz technik audiowizualnych; usługi w zakresie nagrywania, montażu i tworzenia audycji radiowych i telewizyjnych, nagrania, audycje, transmisje oraz produkcje radiowe i telewizyjne produkowane wspólnie przez stacje radiową oraz telewizyjną, usługi wydawnicze; usługi dotyczące wypożyczania nagrań dźwiękowych, biura redakcyjne, rejestrowanie na taśmach wideo, reportaże fotograficzne, usługi nagrywania na taśmach magnetowidowych.

(111) **242564** (220) 2010 08 09 (210) 373899
 (151) 2011 10 26 (441) 2010 11 22
 (732) Giorgio ARMANI S.P.A., Milan, Swiss Branch Mendrisio, Mendrisio, CH.

(540) CODE SPORT

(510), (511) **03** perfumy, woda toaletowa; żele i sole kąpielowe oraz pod prysnic do celów innych niż lecznicze; mydła toaletowe, dezodoranty do ciała; kremy kosmetyczne, mleczko kosmetyczne, lotiony do celów kosmetycznych, żele i pudry kosmetyczne do ciała oraz do rąk; kosmetyczne preparaty przeciwsłoneczne; preparaty do makijażu; szampony; żele, spraye, pianki i balsamy do pielęgnacji i układania włosów; lakiery do włosów; farby do włosów oraz preparaty do odbarwiania włosów; preparaty do trwałej ondulacji oraz do kręcenia włosów; olejki eteryczne do użytku osobistego.

(111) **242565** (220) 2009 03 09 (210) 353122
 (151) 2012 01 02 (441) 2009 06 22
 (732) „REN” E.A. i P. Pyłka Spółka Jawna, Radom, PL.
 (540)



(531) 3.4.7, 6.1.2, 6.1.4, 26.1.2, 27.5.1
 (510), (511) **29** mięso, ryby, drób, dziczyzna, ekstrakty mięsne, wędliny, konserwowane, mrożone, suszone i gotowane owoce i warzywa, mrożona fasola, mrożone brokoly, mrożona marchew, mrożony groszek, mrożona włoszczyzna, mrożony kalafior, mrożone mieszanki warzywne, mrożone truskawki, mrożone wiśnie, mrożone mieszanki owocowe, jogurt, galaretki, dżemy, kompoty; jaja, mleko, produkty mleczne; oleje i tłuszcze jadalne, zupy, mrożone składniki do sporządzania zup, składniki do sporządzania potraw, mrożone dania gotowe, **30** mąka i produkty zbożowe, wyroby mączne, potrawy i żywność na bazie mąki, mrożone wyroby mączne, gotowe dania na bazie produktów zbożowych i mąki, pierożki, pizze, lasagne, makarony, paszteciki, placki, ciasta, lody, sosy mięsne, herbata mrożona, naleśniki, przyprawy, sosy, sajgonki, spaghetti, sushi, **35** zgrupowanie na rzecz osób trzecich artykułów spożywczych umożliwiające nabywcy wygodnie oglądać te towary oraz kupować je w sklepie, w hurtowni, z katalogu produktów, przez telefon oraz za pośrednictwem usługi elektronicznej, usługi zaopatrzenia osób trzecich, informacja o powyższych usługach, udzielenie konsumentom informacji handlowych oraz porad.

(111) **242566** (220) 2010 08 11 (210) 374017
 (151) 2011 10 27 (441) 2010 11 22

(732) Buy Together Polska Spółka z ograniczoną odpowiedzialnością, Poznań, PL.

(540) OKazik

(510), (511) **35** usługi reklamowe: dotyczące wyszukiwania, sprzedaży i oferowania bonów promocyjnych na zakup towarów i usług, sprzedaży i grupowego oferowania towarów i usług osobom trzecim, tworzenia ofert promocyjnych i sieci sprzedaży bonów promocyjnych; usługi sprzedaży: sprzedaż bonów, bonów promocyjnych, bonów upominkowych, bonów podlegających wymianie na towary lub usługi; sprzedaż kart lojalnościowych, **36** ubezpieczenia; działalność finansowa; usługi bankowości; administrowanie, zarządzanie, wycena, oferowanie, sprzedaż, kupno majątku nieruchomości; pośrednictwo finansowe, **41** nauczanie i kształcenie w zakresie ofert promocyjnych i bonów promocyjnych; oferowanie bonów promocyjnych w zakresie rozrywki, nauczania i kształcenia; działalność sportowa i kulturalna.

(111) **242567** (220) 2010 09 13 (210) 375330
(151) 2011 11 28 (441) 2010 12 20
(732) SUREX-Firma Rodzinna Ryszard Suzdalewicz, Bielsko-Biała, PL.
(540)



(531) 1.15.7, 26.11.2, 26.11.13, 27.5.1

(510), (511) **41** organizacja widowisk światła i dźwięku, organizacja widowisk z użyciem promieni laserowych, organizacja widowisk pirotechnicznych, pokazy ogni sztucznych.

(111) **242568** (220) 2010 09 17 (210) 375481
(151) 2011 11 29 (441) 2010 12 20
(732) DIRECT PRO Spółka z ograniczoną odpowiedzialnością, Poznań, PL.
(540)

direct floor

Kolor znaku: biały, czarny, ciemnoczerwony, jasnoczerwony

(531) 24.15.2, 27.5.1, 29.1.13

(510), (511) **06** podłogi metalowe, płytki podłogowe metalowe, metalowy osprzęt do podłóg, złączki metalowe, konstrukcje metalowe do podłóg, elementy składowe podłóg metalowe; akcesoria podłogowe metalowe, **19** podłogi niemetalowe, lite, warstwowe, płytki podłogowe niemetalowe, deski podłogowe, deski tarasowe, podłogowe płyty parkietowe, panele niemetalowe laminowane, konstrukcje niemetalowe do podłóg, progi niemetalowe, listewki drewniane do wykładzin, elementy składowe podłóg niemetalowe, **37** rowadząca podłóg, montaż podłóg i parkietów, montaż paneli, montaż akcesoriów przypodłogowych niemetalowych, montaż mat podłogowych, **42** projektowanie i aranżacja wnętrz, doradztwo techniczne w zakresie parkieciarstwa.

(111) **242569** (220) 2010 09 20 (210) 375540
(151) 2011 11 18 (441) 2011 01 03
(732) NETTO Spółka z ograniczoną odpowiedzialnością, Motaniec, PL.
(540)

Kolor znaku: ciemnoniebieski, jasnyniebieski

(531) 26.13.1, 27.5.1, 29.1.4

(510), (511) **03** barwniki kosmetyczne; dezodoryzujące mydła; mydło do golenia; woda kolońska; mleczko kosmetyczne; kosmetyki; kremy kosmetyczne; woda lawendowa; mydło migdałowe; mydła; mydła przeciwpotowe; mydła w kostce i płynie; perfumy; płyny po goleniu; pomadki do celów kosmetycznych; szampony; woda toaletowa, zestawy kosmetyków.

(111) **242570** (220) 2010 09 20 (210) 375541
(151) 2011 11 18 (441) 2011 01 03
(732) NETTO Spółka z ograniczoną odpowiedzialnością, Motaniec, PL.
(540)



Kolor znaku: jasnozielony, biały

(531) 26.4.2, 26.4.18, 26.11.1, 26.11.12, 27.5.1, 29.1.12

(510), (511) **03** barwniki kosmetyczne; dezodoryzujące mydła; mydło do golenia; woda kolońska; mleczko kosmetyczne; kosmetyki; kremy kosmetyczne; woda lawendowa; mydło migdałowe; mydła; mydła przeciwpotowe; mydła w kostce i płynie; perfumy; płyny po goleniu; pomadki do celów kosmetycznych; szampony; woda toaletowa, zestawy kosmetyków.

(111) **242571** (220) 2010 09 23 (210) 375669
(151) 2011 11 29 (441) 2011 01 03
(732) POLANIN Wielkopolska Wytwórnia Wódek
Spółka z ograniczoną odpowiedzialnością, Środa Wielkopolska, PL.
(540) SILVER GLOBE
(510), (511) **33** napoje alkoholowe (za wyjątkiem piwa).

(111) **242572** (220) 2010 09 23 (210) 375670
(151) 2011 11 29 (441) 2011 01 03
(732) POLANIN Wielkopolska Wytwórnia Wódek
Spółka z ograniczoną odpowiedzialnością,
Środa Wielkopolska, PL.
(540) GOLDEN GLOBE
(510), (511) **33** napoje alkoholowe (za wyjątkiem piwa).

(111) **242573** (220) 2010 09 27 (210) 375782
(151) 2011 11 15 (441) 2011 01 03
(732) SATO Spółka z ograniczoną odpowiedzialnością, Stary Sącz, PL.
(540)

(531) 27.5.1, 27.5.2

(510), (511) **25** czapki, kapelusze, berety, kominiarki i inne nakrycia głowy, daszki doczapek, daszki przeciwsłoneczne na czoło, chusty, mantyle, turbany, woalki, opaski na głowę, nauszniaki, szaliki, rękawiczki, stroje na maskaradę, ubiory wierzchnie, bielizna, ubiory sportowe, stroje plażowe obuwie, **30** ciastka, ciasteczka, pierniki, sucharki, herbatniki, wafle-wszystkie te produkty nadziewane, w tym z udziałem galaretek owocowych, albo bez nadzienia, wszystkie w polewie albo bez polewy; wyroby cukiernicze, w tym na bazie migdałów, orzechów-wszystkie z udziałem aromatów owocowych lub bez nich, bądź zawierające owoce; galaretki owocowe, **43** usługi w zakresie prowadzenia: restauracji, kawiarni, cukierni, barów szybkiej obsługi, kafeterii, koktajlbarów, przygotowywanie dań na zamówienie, usługi barowe.

(111) **242574** (220) 2010 09 29 (210) 375910
(151) 2011 11 22 (441) 2011 01 03

(732) JUTRZENKA COLIAN Spółka z ograniczoną odpowiedzialnością, Opatówek, PL.
(540)



Kolor znaku: czerwony, żółty, brązowy, niebieski, biały

(531) 2.5.1, 8.1.21, 27.5.1, 29.1.15

(510), (511) **30** wyroby cukiernicze, wyroby piekarnicze, słodczyce, wafle, batony, czekolady, cukierki, czekoladki, żelki, żelki z nadzieniem, gummy do żucia, galaretki, galaretki nadziewane, ciastka, lody.

(111) **242575** (220) 2010 09 30 (210) 375944

(151) 2011 11 29 (441) 2011 01 03

(732) Marcei Szpak WYDAWNICTWO Piotr Mazuś, Warszawa, PL.

(540)



Kolor znaku: niebieski, różowy, biały

(531) 26.1.1, 26.1.18, 27.5.1, 29.1.13

(510), (511) **16** publikacje, podręczniki, komiksy, broszury, afisze, plakaty, **41** publikowanie książek, edukacja, produkcja filmów, publikowanie książek, organizacja wystaw.

(111) **242576** (220) 2010 10 04 (210) 376050

(151) 2011 11 28 (441) 2011 01 17

(732) Przedsiębiorstwo Produkcyjno-Usługowo-Handlowe „Agro-Dren” Dorota Bąk, Lucjan Bąk Spółka Cywilna, Rzeszów, PL.

(540)



Kolor znaku: biały, ciemnozielony, jasnozielony, pomarańczowy

(531) 14.1.1, 27.5.1, 29.1.13

(510), (511) **11** zawory kanalizacyjne, **17** złączki (niemetalowe) rur, rury elastyczne niemetalowe, **19** kształtki rurowe rozgałęzieniowe niemetalowe, rury (sztywne) niemetalowe (budownictwo), rury drenażowe niemetalowe, rury wodociągowe niemetalowe, rury spustowe niemetalowe, **20** zawory z tworzyw sztucznych do przewodów drenażowych, zawory wodociągowe z tworzyw sztucznych.

(111) **242577** (220) 2010 10 04 (210) 376051

(151) 2011 11 28 (441) 2011 01 17

(732) ZAKŁADY FARMACEUTYCZNE POLPHARMA Spółka Akcyjna, Starogard Gdański, PL.

(540) MOMESAL

(510), (511) **05** produkty farmaceutyczne.

(111) **242578** (220) 2010 10 04 (210) 376052

(151) 2011 11 28 (441) 2011 01 17

(732) ZAKŁADY FARMACEUTYCZNE POLPHARMA Spółka Akcyjna, Starogard Gdański, PL.

(540) PSORIAPOTRIOL

(510), (511) **05** produkty farmaceutyczne.

(111) **242579** (220) 2010 10 04 (210) 376054

(151) 2011 11 28 (441) 2011 01 17

(732) ZAKŁADY FARMACEUTYCZNE POLPHARMA Spółka Akcyjna, Starogard Gdański, PL.

(540) KALTRIM

(510), (511) **05** produkty farmaceutyczne.

(111) **242580** (220) 2010 10 04 (210) 376055

(151) 2011 11 28 (441) 2011 01 17

(732) ZAKŁADY FARMACEUTYCZNE POLPHARMA Spółka Akcyjna, Starogard Gdański, PL.

(540) TOBRASONE

(510), (511) **05** produkty farmaceutyczne.

(111) **242581** (220) 2010 10 07 (210) 376190

(151) 2011 11 28 (441) 2011 01 17

(732) TRANSCOMFORT SPÓŁKA Z OGRANICZONĄ ODPOWIEDZIALNOŚCIĄ, Gdynia, PL.

(540)



Kolor znaku: czerwony, ciemnoszary

(531) 26.11.2, 27.5.1, 29.1.12

(510), (511) **35** usługi agencji importowo-eksportowej; usługi pośrednictwa handlowego na rzecz firm krajowych i zagranicznych; zgrupowanie na rzecz osób trzecich różnych towarów pozwalające nabywcy wygodnie je oglądać i kupować w hurtowniach, sklepach i na stronie internetowej wyspecjalizowanej w sprzedaży produktów dla przemysłu budowlanego, górniczego, motoryzacyjnego i transportu; usługi marketingowe; usługi reklamowe i promocyjne, dystrybucja materiałów reklamowych, próbek i wzorów wyrobów; organizacja pokazów, targów i wystaw w celach handlowych lub reklamowych; doradztwo i pomoc w zakresie organizowania i prowadzenia działalności gospodarczej; usługi badania rynku, **37** usługi budowlano-montażowe w zakresie budownictwa ogólnego i przemysłowego; usługi w zakresie montażu, instalacji, konserwacji, remontów oraz serwis techniczny sprzedawanych towarów, **39** usługi transportowe i spedycyjne; towarowy transport drogowy, morski, powietrzny pojazdami i statkami uniwersalnymi i specjalistycznymi; składowanie, magazynowanie, przechowywanie, przeładunek, pakowanie, konfekcjonowanie i dostarczanie towarów; usługi informacyjne i pośrednictwo w zakresie transportu i spedycji, **42** prace badawczo-rozwojowe w dziedzinie nauk technicznych dla osób trzecich; opracowywanie projektów technicznych, badania techniczne i ekspertyzy inżynierskie, doradztwo techniczne i technologiczne w zakresie specjalistycznych rozwiązań technicznych dla przemysłu motoryzacyjnego, budowlanego i górniczego; testowanie materiałów; kontrola jakości; wzornictwo przemysłowe.

(111) **242582** (220) 2010 10 07 (210) 376191

(151) 2011 11 28 (441) 2011 01 17

(732) AUTOMOBILE TORINO Spółka z ograniczoną odpowiedzialnością, Konin, PL.

(540)



(531) 27.5.1

(510), (511) **12** samochody, **37** naprawa pojazdów.

(111) **242583** (220) 2010 10 07 (210) 376200
 (151) 2011 11 28 (441) 2011 01 17
 (732) Zakład Produkcyjno-Usługowo-Handlowy „BEST-PEST”
 Małgorzata Świątosławska, Jacek Świątosławski Spółka Jawna,
 Jaworzno, PL.
 (540) BIOFERRO
 (510), (511) **01** produkty chemiczne przeznaczone dla rolnictwa,
 ogrodnictwa i leśnictwa, **05** pestycydy.

(111) **242584** (220) 2010 10 07 (210) 376201
 (151) 2011 11 28 (441) 2011 01 17
 (732) Zakład Produkcyjno-Usługowo-Handlowy „BEST-PEST”
 Małgorzata Świątosławska, Jacek Świątosławski Spółka Jawna,
 Jaworzno, PL.
 (540) BIOŚLIMAX
 (510), (511) **01** produkty chemiczne przeznaczone dla rolnictwa,
 ogrodnictwa i leśnictwa, **05** pestycydy.

(111) **242585** (220) 2010 10 07 (210) 376215
 (151) 2011 11 28 (441) 2011 01 17
 (732) Davidoff & Cie SA, Geneva, CH.
 (540) NEW STYLE SAME EXCELLENT TASTE
 (510), (511) **34** papierosy; artykuły dla palaczy.

(111) **242586** (220) 2010 10 07 (210) 376218
 (151) 2011 11 28 (441) 2011 01 17
 (732) BRITISH HOUSE Szkoła Języków Obcych Piotr Dembiński,
 Działdowo, PL.
 (540)

British House
 szkoła językowa

Kolor znaku: czerwony, czarny
 (531) 27.5.1, 29.1.12
 (510), (511) **41** nauczanie, kształcenie.

(111) **242587** (220) 2010 10 13 (210) 376456
 (151) 2011 11 29 (441) 2011 01 17
 (732) PHU BMX Spółka Cywilna Bronisław Wodziak, Bogusław
 Wodziak, Czechowice-Dziedzice, PL.
 (540) SEKTOR
 (510), (511) **12** rowery, ramy rowerowe, części i akcesoria rowerowe.

(111) **242588** (220) 2010 10 28 (210) 377128
 (151) 2011 11 29 (441) 2011 01 31
 (732) OŚRODEK KSZTAŁCENIA I BIZNESU „SOKRATES” Adam
 Zjawiony, Częstochowa, PL.
 (540)

NIBYLANDIA

Kolor znaku: pomarańczowy, żółty, ciemnoniebieski, biały,
 zielony, czerwony
 (531) 26.4.2, 26.4.18, 27.5.1, 29.1.15
 (510), (511) **41** usługi prowadzenia przedszkoli, usługi związane
 z nauczaniem w przedszkolu.

(111) **242589** (220) 2010 10 28 (210) 377130
 (151) 2011 11 29 (441) 2011 01 31
 (732) OŚRODEK KSZTAŁCENIA I BIZNESU „SOKRATES” Adam
 Zjawiony, Częstochowa, PL.

(540)

SZKOŁA

Kolor znaku: niebieski, czerwony, biały
 (531) 3.7.5, 26.1.1, 26.1.15, 27.5.1, 29.1.13
 (510), (511) **16** afisze, broszury, ulotki, plakaty, publikacje, **41** usługi
 dotyczące nauczania, usługi dotyczące organizowania i prowadzenia
 kursów specjalistycznych, usługi mające na celu kształcenie prak-
 tyczne.

(111) **242590** (220) 2010 10 28 (210) 377135
 (151) 2011 11 28 (441) 2011 01 31
 (732) Waldemar Chrapek, Wisła, PL.
 (540)

bike
atelier

Kolor znaku: niebieski, biały, zielony
 (531) 2.1.8, 18.1.5, 25.5.2, 27.5.1, 29.1.13
 (510), (511) **12** rowery, części i akcesoria rowerowe ujęte w klasie
 12, **35** usługi w zakresie sprzedaży rowerów, części do rowerów oraz
 akcesoriów rowerowych, **37** usługi serwisowe dotyczące naprawy
 i konserwacji rowerów.

(111) **242591** (220) 2010 12 10 (210) 378796
 (151) 2011 11 28 (441) 2011 03 14
 (732) PRZEDSIĘBIORSTWO FARMACEUTYCZNE JELFA SPÓŁKA
 AKCYJNA, Jelenia Góra, PL.
 (540) Unijelf
 (510), (511) **05** preparaty farmaceutyczne.

(111) **242592** (220) 2011 01 27 (210) 380546
 (151) 2011 11 29 (441) 2011 05 09
 (732) ZAKŁADY FARMACEUTYCZNE POLPHARMA SPÓŁKA
 AKCYJNA, Starogard Gdański, PL.
 (540)

Biofazolin
Биофазолин

(531) 27.5.1, 28.5
 (510), (511) **05** preparaty farmaceutyczne.

(111) **242593** (220) 2011 01 27 (210) 380549
 (151) 2011 11 29 (441) 2011 05 09
 (732) ZAKŁADY FARMACEUTYCZNE POLPHARMA SPÓŁKA
 AKCYJNA, Starogard Gdański, PL.
 (540)

Biotrakson
Биотраксон

(531) 27.5.1, 28.5
 (510), (511) **05** preparaty farmaceutyczne.

(111) **242594** (220) 2011 01 27 (210) 380550
 (151) 2011 11 29 (441) 2011 05 09

(732) ZAKŁADY FARMACEUTYCZNE POLPHARMA SPÓŁKA
AKCYJNA, Starogard Gdański, PL.
(540)

Bioracef Биорацеф

(531) 27.5.1, 28.5
(510), (511) **05** preparaty farmaceutyczne.

(111) **242595** (220) 2011 01 27 (210) 380552
(151) 2011 11 29 (441) 2011 05 09
(732) ZAKŁADY FARMACEUTYCZNE POLPHARMA SPÓŁKA
AKCYJNA, Starogard Gdański, PL.
(540)

Biotaksym Биотаксим

(531) 27.5.1, 28.5
(510), (511) **05** preparaty farmaceutyczne.

(111) **242596** (220) 2010 11 03 (210) 377357
(151) 2011 11 29 (441) 2011 02 14

(732) ANIKINO Spółka z ograniczoną odpowiedzialnością, Kraków, PL.
(540) KRAINA ZABAW DZIECIĘCYCH
(510), (511) **16** materiały piśmiennicze, broszury, czasopisma, gazety, reprodukcje graficzne, gumki do ścierania, kalendarze, karty pocztowe, kleje do papieru lub do użytku domowego, komiksy, kreda do pisania, książki, nalepki, naklejki, materiały do nauczania zawarte w tej klasie, notatniki, ołówki, artykuły biurowe, artykuły papiernicze, piórniki, plakaty, przybory szkolne, publikacje, rysunki, skoroszyty, śpiewniki, zakładki do książek, zeszyty, **41** edukacja, fotoreportaże, usługi instruktorów gimnastyki, obsługa salonów gier, organizowanie i obsługa konferencji, kongresów, pracowni specjalistycznych, seminariów, sympozjów, zjazdów, organizowanie konkursów, publikowanie książek, wypożyczanie książek, organizowanie loterii, lutanarki, mikrowydawnictwa, filmowanie, nauczanie, organizowanie obozów sportowych, organizowanie obozów wakacyjnych, organizowanie ferii lub wakacji w mieście, obsługa sal kinowych, obsługa urzędów sportowych, organizowanie balów, organizowanie przyjęć w zakresie rozrywki, organizowanie wystaw z dziedziny kultury lub edukacji, organizowanie zawodów sportowych, parki rozrywki, przedstawienia teatralne, edukacja przedszkolna, planowanie przebiegu przyjęć, publikowanie książek, publikowanie tekstów (innych niż teksty reklamowe), rezerwacja miejsc na spektakle, rozrywka, organizowanie spektakli, wystawianie spektakli, wypożyczanie sprzętu sportowego z wyjątkiem pojazdów, wypożyczanie zabawek, udostępnianie sprzętu do karaoke, usługi związane z organizacją wypożyczenia, organizowanie przyjęć dla dzieci w zakresie rozrywki, organizowanie rozrywki dla dzieci, usługi w zakresie opieki nad dziećmi zawarte w tej klasie, organizowanie spotkań integracyjnych, spotkań firmowych, w zakresie rozrywki organizowanie pikników, wypożyczanie strojów teatralnych, **45** wypożyczanie strojów balowych i karnawałowych.

(111) **242597** (220) 2010 10 29 (210) 377199
(151) 2011 11 28 (441) 2011 01 31

(732) Adamed Spółka z ograniczoną odpowiedzialnością, Pieńków, PL.
(540) RIVALDO
(510), (511) **05** preparaty farmaceutyczne, weterynaryjne i sanitarne; substancje dietetyczne do celów leczniczych.

(111) **242598** (220) 2010 11 02 (210) 377284
(151) 2011 11 28 (441) 2011 02 14

(732) FIRMA HANDLOWO-USŁUGOWA „ORIROSE” PAWEŁ ŻABKA, Gąbin, PL.

(540)



Kolor znaku: czarny, różowy
(531) 26.4.2, 26.4.22, 27.5.1, 29.1.12
(510), (511) **25** bielizna wyszczuplająca, bielizna damska, bielizna, rajstopy, rajtuzy, gorsety, halki, wyroby rajstopowe, pończochy, wyroby pończosznice, napiętki do pończoch, majtki, biustonosze, skarpety, podwiązki do skarpet, kostiumy kąpielowe.

(111) **242599** (220) 2010 11 02 (210) 377285
(151) 2011 11 28 (441) 2011 02 14
(732) Bank Zachodni WBK Spółka Akcyjna, Wrocław, PL.
(540)



Kolor znaku: ciemnozielony, biały
(531) 27.5.1, 29.1.12
(510), (511) **36** usługi bankowe.

(111) **242600** (220) 2010 11 02 (210) 377299
(151) 2011 11 28 (441) 2011 02 14
(732) KZWM „OGNIOCHRON” Spółka Akcyjna, Andrychów, PL.
(540)



Kolor znaku: czarny, biały, czerwony
(531) 1.15.5, 24.17.1, 24.17.4, 27.5.1, 29.1.13
(510), (511) **09** gaśnice: pianowe, śniegowe i proszkowe, motopompy strażackie.

(111) **242601** (220) 2007 04 06 (210) 323741
(151) 2012 01 12 (441) 2007 07 09

(732) HENKEL AG & Co.KG&A, Düsseldorf, DE.
(540) HENKEL-Jakość dla Profesjonalistów
(510), (511) **01** silikony, kleje do płytek ceramicznych, preparaty do gruntowania, kleje techniczne, kleje do celów przemysłowych, wykańczania wnętrza, kleje do mebli i tkanin, kleje do bandaży chirurgicznych, do obuwia, do płytek ściennych, do afiszów, do tapet, **02** spoiwa, preparaty do konserwacji, farby, lakiery i emalie do malowania na zewnątrz i wewnątrz budynków, **19** produkty do układania, spoinowania i naprawy płytek, zaprawy budowlane, zaprawy klejowe, zaprawy samopoziomujące, tynki, podkłady pod tynki, produkty do izolowania i renowacji budowli, uszczelniacze i piany poliuretanowe, impregnaty.

(111) **242602** (220) 2010 12 20 (210) 379172
(151) 2012 02 02 (441) 2011 03 28

(732) ARTUR LEWANDOWSKI, IRENEUSZ CYBULSKI ARTI SPÓŁKA
CYWILNA, Zielonka, PL.
(540)



Kolor znaku: czerwony, biały
(531) 26.1.1, 26.1.16, 26.13.25, 27.5.1, 29.1.12

(510), (511) **12** wózki dziecięce głębokie, spacerowe, wielofunkcyjne, pojedyncze i podwójne, akcesoria do wózków dziecięcych: śpiworki, gondole, torby, pokrowce przeciwdeszczowe, bagażniki, torby do transportu bagażu, pokrycia wózków dziecięcych, parasolki przeciwsłoneczne do wózków, rowery, rowerki trzykołowe, foteliki samochodowe, siatki do wózków dziecięcych, torby na pieluchy, **20** meble dziecięce i młodzieżowe, łóżeczka dla dzieci, kojce dla dzieci, łóżeczka turystyczne dla dzieci, leżaki dla dzieci, materace, maty do kojców, krzeselka wysokie dla dzieci, kołyski, chodziki dla dzieci, kojce do zabawy, skrzynie na zabawki, **28** zabawki, zabawki ruchome, zabawki sterowane radiem, hulajnogi, maty edukacyjne, zabawki edukacyjne i interaktywne, zabawki pluszowe, lalki, pacyнки, zabawki do kąpielii, zabawki drewniane, zabawki muzyczne, zabawki plastyczne, balony, bąki, grzechotki, huśtawki, karuzele z pozytywką do łóżeczek niemowlęcych, klocki, samochodziki, samoloty, helikoptery, kolejki i inne pojazdy, konie na biegunach, jeździki, mini place zabaw, karuzele, zjeżdżalnie dmuchane i plastikowe, domki dla dzieci, roiki, wrotki, gry, gry planszowe i puzzle, gry zręcznościowe, piłki, figurki, żołnierzyki, ozdoby choinkowe, śmieszne rzeczy (atrapy), **35** zgrupowanie na rzecz osób trzecich artykułów dla dzieci i niemowląt, w tym wózków dziecięcych głębokich, spacerowych, wielofunkcyjnych, pojedynczych i podwójnych, akcesoriów do wózków dziecięcych, śpiworków, gondoli, toreb, pokrowców przeciwdeszczowych, bagażników, toreb do transportu bagażu, pokryć wózków dziecięcych, parasolek przeciwsłonecznych do wózków rowerów, rowerków trzykołowych, fotelików samochodowych, siatek do wózków dziecięcych, toreb na pieluchy, mebli dziecięcych i młodzieżowych, łóżeczek dla dzieci, kojców dla dzieci, łóżeczek turystycznych dla dzieci, leżaków dla dzieci, materaców, mat do kojców, krzeselki wysokich dla dzieci, kołysek, chodzików dla dzieci, kojców do zabawy, skrzyń na zabawki, zabawek, zabawek ruchomych, zabawek sterowanych radiem, hulajnóg, mat edukacyjnych, zabawek edukacyjnych i interaktywnych, zabawek pluszowych, lalek, pacynek, zabawek do kąpielii, zabawek drewnianych, zabawek muzycznych, zabawek plastycznych, balonów, bąków, grzechotek, huśtawek, karuzel z pozytywką do łóżeczek niemowlęcych, klocków, samochodzików, samolotów, helikopterów, kolejek i innych pojazdów, koni na biegunach, jeździków, mini placów zabaw, karuzele, zjeżdżalnie dmuchanych i plastikowych, domków dla dzieci, rolek, wrotek, gier, gier planszowych i puzzli, gier zręcznościowych, piątek, figurek, żołnierzyków, ozdób choinkowych, śmiesznych rzeczy (atrapy), kosmetyków, zwłaszcza dla dzieci i niemowląt, artykułów do higieny i pielęgnacji dzieci i niemowląt, balsamów, lotionów, kremów, mleczek, mydeł, patyczków z waty, szamponów, płynów do kąpieli, chusteczek do pielęgnacji i czyszczenia skóry, preparatów do i po opalaniu, proszków i płynów do prania, zwłaszcza odzieży, pościeli i bielizny niemowlęcej, płynów do płukania, zwłaszcza odzieży, pościeli i bielizny niemowlęcej, past do zębów, przyborów toaletowych, żywności dla niemowląt, żywności probiotycznej dla niemowląt i dzieci preparatów witaminizowanych, produktów farmaceutycznych, preparatów higienicznych do celów medycznych, produktów dietetycznych do celów medycznych, plastrów, materiałów opatrunkowych, środków do dezynfekcji, wkładek laktacyjnych, kremów dla ochrony ran, pieluch z gazy, metalowych ochraniaczy naroży mebli, sztućców, sztućców dla dzieci do nauki jedzenia, termolyżek, nożyczek, porcjomierny do odmierzenia ilości mleka w proszku, elektronicznych niań dla dzieci, termometrów elektronicznych do kąpieli dla dzieci, osłon na gniazdko, smoczków i gryzaków dla niemowląt, odsysaczy wydzieliny z nosa, śmieszek do smoczków opasek do smoczków, butelek dla niemowląt, szklanych butelek dla niemowląt, butelek dla niemowląt z tworzywa sztucznego, laktatorów, termometrów (do celów medycznych), lampek dla dzieci, lamp z sensorem ruchu, lamp z sensorem dźwięku, nocników i siedzeń (nakładek) do WC, podgrzewaczy butelek, sterylizatorów, termoformatorów, zegarów, zegarów z muzyką, pozytywek, pieluszek niemowlęcych w postaci krótkich spodenek, pieluszek niemowlęcych z papieru lub celulozy, a zwłaszcza pielucho-majtek dla niemowląt, pielucho-spodenek dla niemowląt z papieru lub celulozy, a zwłaszcza pielucho-majtek, pieluszek muślinowych, śliniaczków z papieru, bajek w wersji papierowej i na nośnikach, kart, artykułów papierniczych i biurowych, pomocy naukowych, książek, albumów, notesów, słowników i encyklopedii w wersji papierowej i multimedialnej, gier komputerowych, konsoli do gier, nosidełek do noszenia niemowląt, akcesoriów dla niemowląt, grzebieni i szczotek, szczotek do butelek, szczoteczki do zębów, butelek, kubków, kubków niekapków, talerzy utrzymujących ciepło, pojemników utrzymujących ciepło,

gąbek i myjek, zestawów do nauki mycia zębów, podtrzymywaczy do kołerek na łożko, chusteczek, niemetalowych ochraniaczy narożników i krawędzi, uchwytów do butelek, misek, talerzy, puszek, filiżanek, filiżanek z dzióbkiem, pudełek, a zwłaszcza pudełek na smoczek, pojemników na żywność termoizolacyjnych, wanienek, pościeli i ręczników, zwłaszcza dla dzieci i niemowląt, baldachimów, becików, rozków, kołerek, osłonek bocznych do łóżeczek, koczków, śpiworków, śliniaczków tekstylnych, odzieży, obuwia i nakryć głowy, zwłaszcza dla dzieci i niemowląt, wyprawki niemowlęcej, body, kaftaników, śpioszków, pajaców, koszulek, podkoszulków, bluz, bluzek, spodni i spodenek, spodnic, swetrow, sukienek, dresów, kamizelek, kurtek, płaszczy, skarpet, podkolanówek i rajstop, szalików, rękawiczek, nauszników, kombinezonów, masek i strojów karnawałowych, artykułów pasmanteryjnych, ozdób do włosów, do odzieży, obuwia i nakryć głowy, szelek do prowadzenia dzieci, konserwowanych, zamrożonych, suszonych i ugotowanych owoców i warzyw, dań i zupek owocowych dla dzieci: warzywnych, mięsnych, deserów owocowych, kompotów owocowych, batoników owocowych, żelków (galaretek), konfitur, mleka i produktów mlecznych, a zwłaszcza dań mlecznych, grysików, kaszek mlecznych, kaszek mleczno-ryżowych, kaszek ryżowych, kleików ryżowych, mleka dla niemowląt, wszystkich produktów żywnościowych także hipoalergicznymi i probiotycznymi, dań gotowych do spożycia i dań częściowo gotowych do spożycia, a zwłaszcza dla niemowląt i małych dzieci, kaszek, muesli, muesli z owocami, grysiku, grysiku z owocami, batoników zbożowych i zbożowo-owocowych, wafli ryżowych, sucharów, płatków zbożowych, chrupek, produktów żywnościowych hipoalergicznymi i probiotycznymi, słodyczy, kawy, herbaty, kakao, cukru, ryżu, tapioki, chleba, ciastek, wyrobów cukierniczych, czekolad, czekoladek, cukierków, przypraw, wód mineralnych, wód gazowanych oraz innych napojów bezalkoholowych, herbatek owocowych, herbatek ziołowych, napojów i soków owocowych, warzywnych i owocowo-warzywnych, syropów i inne produktów do przygotowywania napojów, w sposób umożliwiający ich wygodne oglądanie i kupowanie w sklepach, hurtowniach, w Internecie oraz drogą sprzedaży wysyłkowej, reklama wyżej wymienionych towarów.

(111) **242603** (220) 2004 10 14 (210) 286561
 (151) 2011 12 01 (441) 2005 01 24
 (732) PHARMA NORD ApS, Vojens, DK.
 (540) BIO-OMEGA
 (510), (511) **05** preparaty farmaceutyczne, substancje dietetyczne do celów medycznych, w tym oleje rybne.

(111) **242604** (220) 2004 05 01 K (210) 294840
 (151) 2011 11 28 (441) 2005 08 22
 (732) The Burton Corporation, Burlington, US.
 (540) ANALOG
 (510), (511) **25** odzież.

(111) **242605** (220) 2007 09 28 (210) 330793
 (151) 2011 10 21 (441) 2008 01 07
 (732) HORTEX HOLDING Spółka Akcyjna, Warszawa, PL.
 (540) VITAMINKA
 (510), (511) **32** wody niegazowane i gazowane, wody mineralne, stołowe, sodowe, napoje bezalkoholowe, soki, napoje i nektary owocowe, warzywne i owocowo-warzywne, zagęszczone soki owocowe i warzywne, soki przecierowe owocowe i warzywne, owocowo-warzywne, soki i napoje o obniżonej wartości energetycznej, owocowe, warzywne i owocowo-warzywne soki i napoje wzbogacone witaminami i/lub wapniem, sorbety, napoje izotoniczne, napoje energetyczne, napoje serwatkowe, syropy i preparaty do sporządzania napojów, esencje do napojów, ekstrakty do napojów.

(111) **242606** (220) 2007 10 29 (210) 332099
 (151) 2011 12 01 (441) 2008 02 04
 (732) MARSPOL GRUPA Spółka z ograniczoną odpowiedzialnością, Rzeszów, PL.
 (540) UNIMA
 (510), (511) **02** antykorozyjne środki do usuwania rdzy, barwniki do celów kosmetycznych, **03** antyperspiranty, antystatyczne preparaty do celów domowych, barwniki do celów kosmetycznych, barwniki

do użytku domowego, chusteczki nasączone płynami kosmetycznymi, depilatory i preparaty do depilacji, dezodoranty do użytku osobistego, farby do włosów, kosmetyki, kosmetyczne preparaty do odchudzania, kosmetyki w zestawach, kosmetyki dla zwierząt, kremy kosmetyczne, lakiery do paznokci, lakiery do włosów, lotony do celów kosmetycznych, lotony do włosów, maseczki kosmetyczne, mleczko kosmetyczne, mydła, mydła dezodorujące, mydła dezynfekcyjne, mydła przeciwpotowe, mydła toaletowe, olejki do celów kosmetycznych, patyczki z wata do celów kosmetycznych, pasty i płyny do zębów, płyny do czyszczenia szyb, płyny po goleniu, pomadki do ust, preparaty do golenia, preparaty kosmetyczne do kąpieli, preparaty do krochmalenia, preparaty do makijażu i do rzęs, preparaty do pielęgnacji jamy ustnej, preparaty do opalania i do pielęgnacji skóry, preparaty do układania włosów, puder, pumeks, saszetki zapachowe do bielizny, szampony, szampony dla zwierząt, szminki, środki do prania, talk kosmetyczny, terpentyna, wata do celów kosmetycznych, wazelina kosmetyczna, woda toaletowa, woda utleniona, wosk do depilacji, **29** buliony, cebula konserwowa, chrupki, daktyle, drób-mięso, filety rybne, flaki, galaretki jadalne, groch konserwowy, grzyby konserwowe, jaja, kapusta kwaszona, kiełbasy, koncentraty-buliony, rosoly, koncentrat pomidorowy, konserwy mięsne, konserwy z warzywami i owocami, korniszony, krokiety spożywcze, margaryna, marmolady, masło, mięso, mrożone owoce, napoje mleczne, oleje jadalne, orzechy, produkty mleczne, pasztety, pikle, ryby konserwowane, sałatki owocowe, sałatki warzywne, sery, smalec, soki roślinne do gotowania, sosy, szynka, śledzie, śmietana, tłuszcze jadalne, warzywa konserwowane i suszone, zioła ogrodowe konserwowane, zupy, żelatyna do celów spożywczych, żywność przygotowana z ryb, **30** aromaty do żywności, batony, biszkopty, budynie, bułki, chleb, cukier, cukierki, czekolada, drożdże, guma do żucia, herbata, kakao, kasze spożywcze, kawa, keczup, kukurydza prażona, lody, majonez, makarony, musztarda, mąka spożywcza, mąka ziemniaczana, miód, ocet, pieprz, piernik, płatki kukurydziane, płatki owsiane, płatki zbożowe suszone, przyprawy, ryż, słodczyce, spaghetti, sosy, sól kuchenna, suchary, wafle, wyroby cukiernicze, ziele angielskie, **31** buraki, cebula, choinki, drób, drzewka, dynie, groch świeży, grzyby świeże, jagody-owoce i krzewy, kwiaty naturalne, nasiona, ogórki, orzechy, owoce cytrusowe, owoce świeże, pasze, pokarm dla zwierząt, mieszanki paszowe, pożywienie dla psów, kotów i innych zwierząt domowych; pokarm dla ptaków, sadzonki, sałata, warzywa świeże, winogrona, ziarno, zioła ogrodowe świeże, ziemniaki, zwierzęta żywe, **32** esencje do produkcji napojów, lemoniada, napoje bezalkoholowe, napoje z soków owocowych, piwo, soki owocowe i warzywne, woda mineralna, woda sodowa, woda stołowa, **35** doradztwo specjalistyczne w sprawach działalności gospodarczej, doradztwo w zakresie organizowania i prowadzenia działalności gospodarczej, pokazy towarów, rekrutacja personelu, **36** doradztwo w sprawach finansowych, dzierżawa nieruchomości.

(111) **242607** (220) 2007 11 08 (210) 332545
 (151) 2011 11 28 (441) 2008 02 18
 (732) Przedsiębiorstwo Farmaceutyczne LEK-AM Sp. z o.o., Zakroczym, PL.
 (540) NATURSLIM
 (510), (511) **05** produkty farmaceutyczne, leki, środki dietetyczne dla celów medycznych.

(111) **242608** (220) 2008 03 03 (210) 337536
 (151) 2011 11 28 (441) 2008 06 09
 (732) Echo Investment S.A., Kielce, PL.
 (540)



Kolor znaku: szary, czerwony
 (531) 2.1.25, 27.1.1, 29.1.12
 (510), (511) **35** reklama: rozpowszechnianie materiałów reklamowych, ulotek, prospektów, druków, gazety w związku z działalnością centrów handlowych, **36** usługi związane z nieruchomościami:

wynajem i dzierżawa nieruchomości gruntowych i budynkowych, w tym lokali biurowych, usługowych oraz handlowych w ramach działalności centrów handlowych, **41** organizowanie zawodów sportowych w związku z działalnością centrów handlowych, prowadzenie kręgielni w ramach działalności centrów handlowych, **43** bary szybkiej obsługi (snack bary), kawiarnie w ramach działalności centrów handlowych.

(111) **242609** (220) 2008 10 08 (210) 347165
 (151) 2011 12 01 (441) 2009 01 19
 (732) POMONA COMPANY Ltd. Spółka z ograniczoną odpowiedzialnością, Żyrardów, PL.
 (540) Sunny body
 (510), (511) **03** chusteczki nawilżone płynami kosmetycznymi, kosmetyki upiększające, kosmetyki pielęgnacyjne, wyroby perfumeryjne i dezodoranty, olejki, środki i preparaty do makijażu i demakijażu, środki czystości, preparaty kosmetyczne do odchudzania, kosmetyki profesjonalne, kosmetyki do stylizacji włosów.

(111) **242610** (220) 2008 10 31 (210) 348094
 (151) 2011 11 14 (441) 2009 02 02
 (732) SportLive24 S.A., Warszawa, PL.
 (540)

SPORTLIVE24

Kolor znaku: szary, niebieski, biały
 (531) 26.4.2, 27.5.1, 29.1.13
 (510), (511) **16** gazety, **39** dystrybucja gazet, **41** publikacje elektroniczne on-line książek i periodyków.

(111) **242611** (220) 2008 11 14 (210) 348622
 (151) 2011 11 29 (441) 2009 02 16
 (732) Hurtownia Papiernicza „SERVUS”-Bogdan Trepkowski, Komorniki, PL.
 (540) PANTERA
 (510), (511) **16** papier toaletowy, chusteczki higieniczne, serwetki papierowe, ręczniki papierowe, pieluchy z papieru i celulozy, pilucho-majtki.

(111) **242612** (220) 2009 03 10 (210) 353142
 (151) 2011 12 01 (441) 2009 06 22
 (732) „Bratex Dachy” Spółka z ograniczoną odpowiedzialnością Spółka komandytowa, Dębica, PL.
 (540)



Kolor znaku: czerwony, czarny
 (531) 7.3.11, 7.15.6, 27.5.1, 29.1.12
 (510), (511) **06** blacha, boazeria metalowa, cynk, dachówki metalowe, daszki metalowe, kable metalowe nieelektryczne, klamry metalowe, kolanka do rur metalowe, kołki metalowe, kołnierze metalowe, kominy metalowe, konstrukcje metalowe, kotwy łączące, materiały metalowe do krycia dachów, kształtki rurowe metalowe, łaty metalowe, łupki płytki dachowe metalowe, nasady kominowe metalowe, obejmy metalowe do przenoszenia ładunków, okładziny metalowe konstrukcyjne i budowlane, okucia metalowe stosowane w budownictwie, opaski zaciskowe metalowe do łączenia rur, osłony do rur metalowe, płytki metalowe, płyty kotwiące, metalowe pokrycia dachów, przewody metalowe rurowe, rury i rurki metalowe, rynny metalowe, rury spustowe metalowe, metalowe ścienne uchwyty do mocowania rur, usztywniacze metalowe, metalowe zaciski do rur i kabli, zaślony metalowe, metalowe materiały zbrojeniowe do przewodów rurowych, metalowe złączki rur, **19** belki niemetalowe, budowlane materiały niemetalowe, krokwie dachowe, łupki dachowe, pokrycia dachowe niemetalowe, dachówki niemetalowe, niemetalowe konstrukcje pokryć dachowych, elementy wykończeniowe budowlane

niemetalowe, kominy niemetalowe, kształtki rurowe niemetalowe, kształtowniki niemetalowe, listwy niemetalowe, płyty niemetalowe, rury spustowe niemetalowe, rynny niemetalowe, wykończeniowe niemetalowe elementy dachów.

(111) **242613** (220) 2009 04 17 (210) 354769
 (151) 2011 12 01 (441) 2009 07 20
 (732) FIRMA HANDLOWA SARIUS Artur Mańczak, Gdynia, PL.
 (540)



Kolor znaku: czarny, żółty

(531) 10.5.4, 10.5.7, 14.7.6, 14.7.9, 26.5.1, 26.5.18, 27.5.1, 29.1.12
 (510), (511) **06** budowlane materiały metalowe i wyroby z nich: armatura do przewodów, blacha i materiały blacharskie, ćwieki, drut, drabiny, dzwonki, gwoździe, haki i klamry, imadła, kątowniki i profile, klucze, kłódki, kołki, kowadła, konstrukcje metalowe, kątowniki, nakrętki i nity, obręcze, okucia i opaski zaciskowe, osprzęt do drzwi i okien, pierścienie dystansowe oporowe z gwintem lub bez, płyty kotwiące, podkładki, pręty, pudełka, pojemniki, rękojeści do narzędzi, rury, rurki i sworznie, rygle, skrzynie, śruby i wkręty, tuleje, uszczelki i zaciski metalowe, zamki, zasuwki, złącza, **07** maszyny sterowane mechanicznie, elektrycznie i maszyny sterowane pneumatycznie oraz części do nich służące do obróbki metalu, tworzywa sztucznego, drewna, betonu kamienia, do malowania, spawania, czyszczenia, cięcia, mycia, mieszania, maszyny rolnicze i części do nich, brzeszczoty pił maszynowych do metalu, drewna, frezy tarczowe, elektronarzędzia: kosiarki, piły, piły wyrzynarki, pilarki, szlifierki, wiertarki, wkrętaki, noże do tokarek, noże do strugarek, noże listwowe, pistolety pneumatyczne do lakierowania, malowania, piaskowania, przedmuchiwania, podlewania, **08** narzędzia, przyrządy ręczne sterowane i części do nich, przyrządy do cięcia, szlifowania, polerowania, brzeszczoty, dłuta, dziurkacze, frezy, gwinty, gwintownice, imadła, kielnie, kilofy, kleszcze do osadzania kołków, klucze, krążki czepne, łomy, młotki, nożyce, nitownice, napinacze, obcęgi, obcinacze, opryskiwacze, ostrzarki, pilniki, piły, pistolety do wyciskania masy, przecinaki, punktaki, przyrządy ręczne do szlifowania i polerowania, rozwiertaki, sekatory, siekiery, skrobaki, strugi, szczypce, śrubokręty, świdry, tarcze szlifierskie, topory, ubijaki, wiertarki, wiertła, wkrętaki, wyrzynarki, narzędzia ręczne ogrodnicze, grabie, grabki, kosiarki ogrodowe ręczne, łopaty, łopatki, motyki, nożyce do cięcia gałęzi, trawy i żywopłotów, osprzęt do podlewania, sadzarki, sekatory, szpadle, widły, widełki.

(111) **242614** (220) 2009 09 14 (210) 360506
 (151) 2011 12 01 (441) 2009 12 21
 (732) DRAGO TOMASZ WIĘCEK I WSPÓLNICY SPÓŁKA JAWNA,
 Gdańsk, PL.
 (540)



(531) 1.15.15, 26.3.1, 27.5.1
 (510), (511) **07** pompy, pompy do urządzeń nawadniających, pompy na sprężone powietrze, regulatory do wody, **11** dyfuzory nawadniające kropelkowe, hydranty, filtry do wody, instalacje do ogrzewania wodnego, instalacje do schładzania wody, instalacje wodociągowe, ozdobne wodotryski, podgrzewacze wody, rozpylacze, urządzenia do filtrowania wody, urządzenia do chlorowania basenów kąpielowych, zbiorniki ciśnieniowe wody, **17** giętkie przewody niemetalowe, niemetalowe osłony do rur, niemetalowe złączki do rur, pierście-

nie wodoszczelne, substancje uszczelniające do połączeń, uszczelki do połączeń, węże do podlewania, węże z materiałów tekstylnych, zawory klapowe gumowe, zbrojenia niemetalowe do rur.

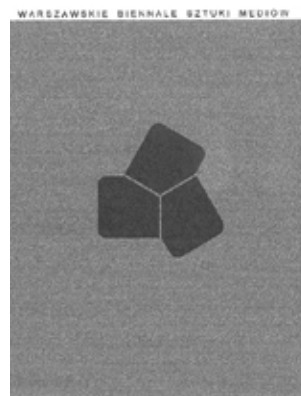
(111) **242615** (220) 2009 09 21 (210) 360777
 (151) 2011 04 28 (441) 2010 01 04
 (732) Mariusz Dąbrowski, Mielno, PL.
 (540)



(531) 2.9.4, 5.5.19, 27.5.1

(510), (511) **35** profesjonalne zarządzanie działalnością artystyczną, organizowanie wystaw w celach handlowych lub reklamowych, **41** organizowanie konkursów edukacyjnych lub rozrywkowych, publikowanie książek, organizowanie wystaw z dziedziny kultury lub edukacji, rozrywka, organizacja wystaw związanych z kulturą lub edukacją.

(111) **242616** (220) 2009 09 21 (210) 360778
 (151) 2011 04 28 (441) 2010 01 04
 (732) Mariusz Dąbrowski, Mielno, PL.
 (540)



Kolor znaku: czarny, biały, szary

(531) 26.4.9, 27.5.1, 29.1.13

(510), (511) **35** profesjonalne zarządzanie działalnością artystyczną, organizowanie wystaw w celach handlowych lub reklamowych, **41** organizowanie konkursów edukacyjnych lub rozrywkowych, publikowanie książek, organizowanie wystaw z dziedziny kultury lub edukacji, rozrywka, organizacja wystaw związanych z kulturą lub edukacją.

(111) **242617** (220) 2009 10 05 (210) 361244
 (151) 2011 12 01 (441) 2010 01 18
 (732) MS-CONSULTING KLAUDIUSZ SZYMCZAK, Poznań, PL.
 (540)



Kolor znaku: biały, czerwony

(531) 26.1.1, 26.4.2, 27.5.1, 29.1.12

(510), (511) **35** usługi doradztwa i pomocy w zakresie organizowania i prowadzenia działalności gospodarczej, doradztwo i pomoc w zarządzaniu działalnością gospodarczą; badania marketingowe i badania rynku; informacja o działalności gospodarczej; informacja handlowa; wyceny handlowe; wyceny przedsiębiorstw; organizowanie wystaw w celach handlowych i reklamowych; usługi w zakresie promocji sprzedaży, public relations, reklamy, **41** usługi w zakresie organizowania i prowadzenia konferencji, kongresów, seminariów, sympozjów, zjazdów; nauczanie, informacja o edukacji; publikowanie książek i tekstów innych niż reklamowe.

(111) **242618** (220) 2009 10 09 (210) 361491
 (151) 2011 11 28 (441) 2010 01 18
 (732) TRUETRADE & TECHNOLOGY Spółka z ograniczoną odpowiedzialnością, Katowice, PL.
 (540)



(531) 24.17.25, 26.5.1, 27.1.1

(510), (511) **01** aceton, acetylen, agar, aktyn (Ac), aktywatory chemiczne do kauczuku, aktywatory, chemiczne do papieru, aldehyd krotonowy, aldehyd mrówkowy do celów chemicznych, aldehydy, algarobilla do garbarstwa, alginiany jako produkty żelujące i spulchniające do celów innych niż spożywcze, alkalia, alkalia lotne jak amoniak do celów przemysłowych, alkaliczne związki żrące, alkaloidy, alkohol, alkohol amylovowy, alkohol etylowy, alkohol winny, alkoholowy roztwór soli amonowej, ałun, ałun amonowy, ałun chromowy, ałun glinu, ameryk (Am), amoniak, amoniak bezwodny, amonowe sole, amonowy aldehyd, antydetonatory do silników spalinowych, antymon (Sb), apretura, argon (Ar), arsen (As), arsenian ołowiu, artykuły do produkcji lamp błyskowych, astat (At), azot (N), azotan bizmutu do celów chemicznych, azotan srebra, azotan srebrowy, azotan uranu, azotany, bakteriocydy dla oenologii jako produkty chemiczne stosowane przy produkcji wina, balsam gurgulnowy do produkcji pokostów, bar (Ba), barwniki chemiczne do emalii i szkła, barwniki środki chemiczne do ożywiania kolorów do celów przemysłowych, baryt, bejce garbarskie, bentonit, glina bentonitowa, benzen kwasy benzenopochodne, benzosulfimid, berkel (Bk), bezwodnik kwasu octowego, bezwodnik tytanu do celów przemysłowych, bezwodniki, białko jodowane, białko słodowe, białko zwierzęce jako surowiec, biologiczne preparaty do celów innych, niż medyczne lub weterynaryjne, bizmut (Bi), boksyt, boraks, brom do celów chemicznych, celuloza, centurium jako ferm, cer (Ce), cez (Cs), chemiczne odczynniki, inne niż do celów medycznych lub weterynaryjnych, chemiczne preparaty do konserwowania artykułów spożywczych, chemiczne substancje do analiz laboratoryjnych, inne niż do celów medycznych lub weterynaryjnych, chemikalia do odbarwiania olejów, chemikalia do odbarwiania tłuszczów, chemikalia do zapobiegania pleśni/rdzy, chemikalia organiczne do czyszczenia, chlor (Cl), chlorany, chlorek glinu, chlorek magnezu, chlorek palladu, chlorek wapnia, chlorki, chlorowodorki, chromiany, chromowe sole, chromowy kwas, ciecze do obwodów hydraulicznych, ciecze ferromagnetyczne do celów przemysłowych, ciężka woda, cyjanamid wapniowy jako nawóz, cyjanki jako prusydki, cymen, czterochlorek acetylenu, czterochlorki, czterochlorometan węgla, czynniki chłodzące do silników pojazdów, czynniki powierzchniowo-czynne, defolianty, dehydranty do celów przemysłowych, dekstrynowe kleje, detergenty stosowane w procesach produkcyjnych, diastaza do celów przemysłowych, dodatki chemiczne do łożowych płuczek wiertniczych, dodatki chemiczne do olejów, dodatki chemiczne do paliw silnikowych, dodatki chemiczne do płuczek wiertniczych, dodatki chemiczne do środków grzybobójczych, dodatki chemiczne do środków owadobójczych, dodatki detergentowe do benzyny, dodatki do tytoniu, dolomit do celów

przemysłowych, doniczki na torf dla ogrodnictwa, drewno garbnikowe, dwuchlorek cyny, dwuchromian potasu, dwuchromian sodu, dwutlenek cyrkonu, dwutlenek manganu, dyspersja tworzyw sztucznych, dysproz (Dy), elektroforetyczne żele, inne niż do użytku medycznego lub weterynaryjnego, emulgatory, emulsje fotograficzne, enzymy do celów przemysłowych, enzymy mlekowe do celów chemicznych, epoksydowe żywice w stanie surowym, erb (Er), estry, estry celulozy do celów przemysłowych, etan, eter etylowy, eter metylowy, eter siarkowy, etery, etery celulozy do celów przemysłowych, etery glikolu, europ (Eu), fenol do celów przemysłowych, ferm (Fm) jako centurium, filmy jako błony światłoczułe lecz nie naświetlone, flokulanty, fluor (F), folerskie preparaty dla przemysłu włókienniczego, formierskie preparaty stosowane w odlewnictwie, fosfatydy fosfor (P), fosforany jako nawozy, frans (Fr), fungicydy, gadolin (Gd), gal (Ga), galas galusan bizmutu zasadowy, gambir, garbniki, garbniki roślinne, gaśnicze środki, gaz do aerozoli, gaz ochronny stosowany przy spawaniu, gaz rozpylający do aerozoli, gazy zestalone do celów przemysłowych, gleba próchnicza, glicerydy, gliceryna do celów przemysłowych, glikol, glikozydy, glin, gliniac, keramzyt do uprawy hydroponicznej jako podłoże, glinka biała, glukoza do celów przemysłowych, gluten jako kleje nie do użytku biurowego lub domowego, grafit do celów przemysłowych, guano jako nawóz ptasi, guma arabska do celów przemysłowych, guma tragakantowa, hel (He), holm (Ho), hormony przyspieszające dojrzewanie owoców, humus, hydraty węglowe, hydrazyna, łożowe płuczeki wiertnicze, łoży, gliny, imid kwasu benzenosulfonowego, insektycydy, iterb (Yb), itr (Y), izotopy do celów przemysłowych, jod do celów chemicznych, jodek glinu, jodki alkaliczne do celów przemysłowych, jodki do celów przemysłowych, jodowane sole, kainit, kaliforn (Cf), kamfora do celów przemysłowych, kaolin, karbid, karbonyl do ochrony roślin, katalizatory biochemiczne, katalizatory chemiczne, kazeina do celów przemysłowych, kąpiele galwaniczne, kąpiele galwanizacyjne, kąpiele tonujące jako fotografika, kąpiele utralające jako fotografika, ketony, kity stosowane w szklarstwie, kity szklarskie, kiur (Cm), klej rybi inny niż do papieru lub do użytku domowego lub do środków spożywczych, klej skrobiowy do celów innych niż papiernicze i domowe, klejące materiały do bandaży chirurgicznych, klejące preparaty do przewiązek w ogrodnictwie, klejące substancje do szczepienia drzew, kleje do afiszów, kleje do celów przemysłowych, kleje do obuwia, kleje do płytek ceramicznych, kleje do skóry, kleje do tapet, kleje jako apretura, kleje jako materiały klejące do celów przemysłowych, klejonka skrobiowa jako preparaty chemiczne, klisze rentgenowskie czułe nie naświetlone, kolidium, kompost, konserwacja cegieł z wyjątkiem farb i olejów, konserwanty do farmaceutyki, kora garbarska, kora namorzynowa do celów przemysłowych, kostny węgiel, kreozot do celów chemicznych, krypton (Kr), krzem (Si), krzemian glinu, krzemiany, ksenon (Xe), kultury mikroorganizmów inne, niż do celów medycznych lub weterynaryjnych, kwas arsenowy, kwas atranilowy, kwas azotowy, kwas benzoowy, kwas borny do celów przemysłowych, kwas chlorowodorowy, kwas cholowy, kwas cytrynowy do celów przemysłowych, kwas fluorowodorowy, kwas galusowy do wytwarzania atramentu, kwas garbnikowy, kwas jodowy, kwas mlekowy, kwas mrówkowy, kwas nadsiarkowy, kwas octowy drzewny jako ocet drzewny surowy, kwaśna woda, kwas oleinowy, kwas ortofosforowy, kwas pikrynowy, kwas pirogalusowy, kwas salicylowy, kwas sebacynowy, kwas siarkawy, kwas siarkowy, kwas stearynowy, kwas sulfonowy, kwas szczawiowy, kwas tarninowy, kwas węglowy, kwas winowy, kwas wolframowy, kwasoodporne mieszaniny chemiczne, kwasy, kwasy mineralne, kwasy tłuszczowe, kwaśny szczawian potasowy, kwiat siarczany do celów chemicznych, lantan, lecytyna jako surowiec, lit (Li), lutet (Lu), magnezyt, manganian, masa celulozowa, mastyksy do wypełniania wgłębień w drzewach, mastyksy do obuwia, mastyksy do opon, mastyksy do skóry, maści do szczepienia drzew, materiały do klejenia gumy inne niż do użytku biurowego lub domowego, materiały do ochrony przed ogniem, materiały do spłśniania tkanin w folusznictwie, materiały filtracyjne jako preparaty chemiczne, materiały filtracyjne jako substancje mineralne, materiały filtracyjne jako substancje roślinne, materiały filtracyjne jako tworzywa sztuczne w stanie surowym, materiały ognioodporne, materiały przylepne do celów przemysłowych, materiały syntetyczne do absorpcji oleju, mączka ziemniaczana do celów przemysłowych, mączki do celów przemysłowych, mąka tapioki do celów przemysłowych, metale alkaliczne, metale ziem, metale ziem alkalicznych, metaloidy, metan, metylobenzen jako toluen, metyloben-

zol, miazga drzewna, mieszanka ceramiczna do spiekania jako ziarnista i sypka, mieszanka do gaśnic, mieszanka do produkcji ceramiki technicznej, moderatory do reaktorów jądrowych, morska woda do celów przemysłowych, mydła metaliczne do celów przemysłowych, nadboran sodowy, nadchlorany, nadsiarczany, nadtlenek wodoru, nadwęglany, naftalen, nawozy azotowe, nawozy dla rolnictwa, nawozy do użytkowania gleby, neodym (Nd), neon (Ne), neptun (Np), neutralizatory gazów toksycznych, ocet drzewny jako kwaśna woda, ocet spirytusowy, octan amyli, octan celulozy w stanie surowym, octan glinu, octan ołowiu, octan wapnia, octany, odbarwiacze do celów przemysłowych, odlewniczy piasek, okrzemkowa ziemia, oleje dla garbarstwa, oleje do konserwacji żywności, oleje do przemysłowego garbowania skór, oleje do wyprawiania skór, oleje jako dodatki i modyfikatory chemiczne, olejowe spoiwa jako kity, lepiki, oliwin jako preparat chemiczny, osad winowy nie do celów farmaceutycznych, osłabiacze fotograficzne, paliwo do reaktorów jądrowych, papier barytowy, papier białkowy, papier chemiczny służący jako odczynnik, papier do światłokopii, papier dwuazowy, papier fotograficzny, papier fotometryczny, papier lakmusowy, papier na światłokopie, papier nitrowany, papier odczynnikowy, papier samozabarwiający jako fotografia, papier światłoczuły, pektyna do celów fotograficznych, piasek odlewniczy, piecowa sadza do celów przemysłowych, pierwiastki chemiczne rozszczepialne, pierwiastki radioaktywne do celów naukowo-badawczych, plastizole, plastyfikatory, pluton (Pu), płótno światłoczułe do fotografii, płuczki wspomagające wiertnictwo, płyny do napędów automatycznych, płyny do obwodów hydraulicznych, płyny do odsiarczania akumulatorów elektrycznych, płyny do odsiarczania baterii elektrycznych, płyny do układów kierowniczych ze wspomaganie, płyny hamulcowe, płyny wzmacniające działanie materiałów ściernych, płytki do ferrotypii jako fotografia, płytki fotograficzne światłoczułe, płytki sensybilizowane druku offsetowego, płytki światłoczułe, pochłaniacze jako substancje aktywne, pochodne benzenu, pochodne chemiczne celulozy, podchloryn sodu, podłoża dla upraw bezgruntowych w rolnictwie, podtlenek azotu, pokrycia humusowe, polon (Po), potas (K), potaż, prazeodym (Pr), preparaty antystatyczne inne niż do użytku domowego, preparaty bakteriologiczne do octowania, preparaty bakteryjne do celów innych, niż medyczne lub weterynaryjne, preparaty chemiczne dla przemysłu, preparaty chemiczne do analiz laboratoryjnych, inne niż do celów medycznych lub weterynaryjnych, preparaty chemiczne do barwienia szkła, preparaty chemiczne do celów naukowych, inne niż do celów medycznych lub weterynaryjnych, preparaty chemiczne do czyszczenia grzejników, preparaty chemiczne do impregnowania materiałów tekstylnych, preparaty chemiczne do kondensacji, preparaty chemiczne do ożywiania kolorów tekstylnych, preparaty chemiczne do spawania, preparaty chemiczne do usuwania osadu węglowego z silników, preparaty chemiczne do uzdatniania wody, preparaty chemiczne do wytwarzania barwników, preparaty chemiczne do wytwarzania emalii z wyjątkiem pigmentów, preparaty chemiczne do wytwarzania farb, preparaty chemiczne do zapobiegania chorobom winorośli, preparaty chemiczne do zapobiegania powstawaniu plam na tkaninach, preparaty chemiczne nadające wodoodporność skór, preparaty chemiczne nadające wodoodporność tekstyliom, preparaty chemiczne przeciw matowieniu szkła, preparaty chemiczne stosowane w fotografii, preparaty chemiczne ułatwiające stapianie metali, preparaty chemiczne ułatwiające uzyskiwanie stopów metali, preparaty chemiczne zabezpieczające przed śniecią zbożową preparaty chłodnicze, preparaty diagnostyczne inne niż do celów medycznych lub weterynaryjnych, preparaty do galwanizacji, preparaty do hartowania metali, preparaty do klarowania, preparaty do klarowania moszczu, preparaty do klarowania wina, preparaty do klejenia, gruntowania, preparaty do konserwacji cegieł z wyjątkiem farb i olejów, preparaty do konserwacji cementu z wyjątkiem farb i olejów, preparaty do konserwacji ceramiki z wyjątkiem farb i olejów, preparaty do konserwacji gumy/kauczuku, preparaty do konserwacji kwiatów, preparaty do konserwacji murów z wyjątkiem farb i olejów, preparaty do konserwowania produktów farmaceutycznych, preparaty do lutowania, preparaty do matowienia emalii lub szkła, preparaty do nawożenia gleby, preparaty do obróbki wykończeniowej stali, preparaty do oczyszczania, preparaty do oczyszczania gazu, preparaty do oczyszczania oleju, preparaty do oczyszczania z tłuszczu, preparaty do odklejania, preparaty do odtłuszczania stosowane w procesach produkcyjnych, preparaty

do oklejania drzew stosowane w sadownictwie, preparaty do oszczędzania węgla, preparaty do regulacji wzrostu roślin, preparaty do renowacji nagrań fonograficznych, preparaty do usuwania kamienia kotłowego, preparaty do usuwania osadu inne, niż stosowane w gospodarstwie domowym, preparaty do usuwania smarów stosowane w procesach produkcyjnych, preparaty do utwardzania metali, preparaty do użytkowania gleby, preparaty do wędzenia mięsa, preparaty do wulkanizacji, preparaty do wybielania jako środki odbarwiające do celów przemysłowych, preparaty do wybielania materiałów organicznych, preparaty do wyprawiania skór, oprócz olejów, preparaty do zapobiegania oczek w pończochach, preparaty do zmiękczenia mięsa do celów przemysłowych, preparaty do zmiękczenia skór, preparaty do zmiękczenia wody, preparaty do zwilżania dla przemysłu włókienniczego, preparaty do zwilżania w farbiarstwie, preparaty do zwilżania w pralnictwie, preparaty enzymatyczne do celów przemysłowych, preparaty garbujące, preparaty hamujące kiełkowanie warzyw, preparaty impregnujące spoiwa, z wyjątkiem farb, preparaty klejące do bandaży, preparaty konserwujące stosowane w murarstwie z wyłączeniem farb i olejów, preparaty kriogeniczne, preparaty przeciw wilgoci stosowane w murarstwie z wyjątkiem farb, preparaty przyspieszające gotowanie do celów przemysłowych, preparaty regulujące wzrost roślin, preparaty służące oszczędzaniu paliwa, preparaty stosowane przy odlewaniu, preparaty stosowane w bakteriologii inne, niż do celów medycznych lub weterynaryjnych, preparaty ułatwiające wyjmowanie z formy, preparaty z mikroelementami dla roślin, preparaty z mikroorganizmami inne, niż do celów medycznych lub weterynaryjnych, preparaty z węgla pochodzenia zwierzęcego, preparaty zapobiegające matowieniu soczewek, preparaty zapobiegające tworzeniu się osadów, preparaty zapobiegające tworzeniu się powłok osadowych, preparaty zapobiegające zagotowaniu się silnikowego czynnika chłodzącego, produkty chemiczne do konserwowania żywności, produkty chemiczne do ożywiania kolorów do użytku przemysłowego, produkty chemiczne do renowacji skóry, produkty do destylacji spirytusu drzewnego, produkty do zmętniania emalii, produkty uboczne w procesie obróbki ziarna zbóż do celów przemysłowych, promet (Pm), protaktyn (Pa), proteiny jako materiał surowy, przewiązki klejące stosowane w ogrodnictwie, pulpa papierowa, rad do celów naukowo-badawczych, radon (Rn), ren (Re), renowacja chemiczna jako garbarstwo, rozpuszczalniki do lakierów, rozszczepialne materiały w energetyce jądrowej, roztwory do cyjanotypii, roztwory do posrebrzania, roztwory salmiaku, roztwory soli srebrnych do srebrzenia, roztwory solne, roztwory technicznego chlorku amonu, roztwory zapobiegające tworzeniu się piany w akumulatorach, roztwory zapobiegające tworzeniu się piany w bateriach, rtęć (Hg), rubid (Rb), rzadkie ziemie, sacharyna, sadza do celów przemysłowych lub rolniczych, sadza piecowa do celów przemysłowych, saetra, samar (Sm), samozabarwiający się papier w fotografice, selen (Se), sensybilizatory fotograficzne, sensybilizowane płytki do druku offsetowego, siarczan baru, siarczan miedzi, siarczany, siarczek antymonu, siarczek węgla, siarczki, siarka (S), silikony, skand (Sc), składniki do gwintowania, składniki do produkcji płyt fotograficznych, skrobia do celów przemysłowych, skrobiowe zaczyny jako środki klejące inne, niż do użytku biurowego i domowego, słodziki sztuczne jako preparaty chemiczne, soda amoniakalna, soda kalcynowana, soda kaustyczna do celów przemysłowych, sole chromu, sole do barwienia metali, sole do celów przemysłowych, sole do ogniw galwanicznych, sole jako nawozy, sole jako preparaty chemiczne, sole metali alkalicznych, sole metali szlachetnych do celów przemysłowych, sole metali ziem rzadkich, sole rtęci, sole sodowe jako preparaty chemiczne, sole tonujące w fotografii, sole wapnia, sole złota, sole żelaza, sól (Na), sól amoniowa, sól do konserwowania, inna niż do żywności, sól kamienna, sól nieprzetworzona, spinel jako preparaty chemiczne, spirytus drzewny, spirytus z octu winnego, spoiwa do betonu, spoiwa do naprawy stłuczonych przedmiotów jako substancje klejące, spoiwa do opon pneumatycznych, spoiwa impregnujące chemikalia, z wyjątkiem farb, spoiwa w metalurgii, spoiwa odlewnicze, stront (Sr), substancje chemiczne do produkcji wina, substancje chemiczne do wyprawiania skór, substancje chemiczne do fermentacji wina, substancje do naprawy dętek, substancje do naprawy opon, substancje do usuwania tapet ściennych, substancje klejące lepy na ptaki, substancje odczynnikowe jako pochłaniacze gazów, substancje utwardzające fluatowanie, substancje zapobiegające zamarzaniu, substancje żrące do celów przemysłowych, suchy lód jako stały

dwutlenek węgla, sumak do garbowania, superfosfaty jako nawozy, syntetyczne żywyce w stanie surowym, szczawian potasowy, szczawiany, szklivo ceramiczne, szkło wodne jako krzemiany, szpachlówki stosowane w naprawach karoserii pojazdów mechanicznych, szpat ciężki jako baryt, ściółka jako nawóz, środki chemiczne dla leśnictwa z wyjątkiem fungicydów, herbicydów, insektycydów oraz środków przeciw pasożytom, środki chemiczne dla ogrodnictwa, z wyjątkiem fungicydów, herbicydów, insektycydów oraz środków przeciw pasożytom, środki chemiczne dla przemysłu, środki chemiczne dla rolnictwa z wyjątkiem fungicydów, herbicydów, insektycydów oraz środków przeciw pasożytom, środki chemiczne do czyszczenia kominów, środki chemiczne do impregnacji materiałów tekstylnych, środki chemiczne do impregnacji skóry, środki chemiczne do napowietrzania betonu, środki chemiczne do usuwania osadu węglowego na silnikach, środki chemiczne nadające wodoodporność skóry, środki chemiczne przeciwdziałające matowieniu szyb, środki chemiczne zapobiegające tworzeniu się plam na tkaninach, środki do konserwacji ceramiki z wyjątkiem farb i olejów, środki do chłodzenia silników w pojazdach, środki do dysocjacji oleju, środki do dysocjacji tłuszczów, środki do filtrowania przy wytwarzaniu przemysłowym napojów, środki do hartowania metali, środki do klarowania i konserwowania piwa, środki do konserwacji betonu, z wyjątkiem farb i olejów, środki do konserwacji cementu z wyjątkiem farb i olejów, środki do konserwowania kwiatów, środki do matowienia, środki do matowienia szkła, środki do ochrony nasion, środki do odbarwiania oleju, środki do odklejanie, środki do odklejanie jako środki chemiczne do rozpuszczania skrobi, środki do odpuszczania metali, środki do renowacji płyt gramofonowych, środki do usuwania nafty, środki do usuwania oleju, środki do utwardzania metali, środki do wyprawiania skóry, środki do wyżarzania metali, środki do zamrażania, środki do zmiękczenia do celów przemysłowych, środki do zmiękczenia wody, środki zabezpieczające przed wilgocią stosowane w murarstwie z wyjątkiem farb, środki zapobiegające kondensacji pary, tal (Tl), talk jako krzemień magnezowy, tanina, taśmy filmowe światłoczułe, nie naświetlone, technet (Tc), techniczny chlorek amonu, salmiak, tellur (Te), terb (Tb), tiokarbonydy, tiosiarczyny, tkaniny do światłokopii, tlen (O), tlenek antymonu, tlenek chromowy, tlenek chromu, tlenek kobaltu do celów przemysłowych, tlenek litu, tlenek ołowiu, tlenek rtęci, tlenek uranu, tlenki ołowiu, toluen, topniki do lutowania, topniki do spawania, tor (Th), torf jako nawóz, trójtlenek antymonu, tul (Tm), tworzywa sztuczne w stanie surowym, tworzywa sztuczne do absorpcji oleju, tytanit, uformowane materiały ceramiczne przeznaczone do filtrowania, uran (U), utleniacze jako dodatki chemiczne do paliwa silnikowego, utrwalcze barwników do metali, utrwalcze do fotografii, wapień utwardzające substancje, wapno azotowe jako nawóz, węgiel, węgiel aktywny, węgiel do filtrów, węgiel pochodzenia zwierzęcego, węgiel z krwi zwierzęcej, węgiel ze zwierzęcych kości, węgiel magnezowy, węgiel wapnia, węglany, węgliki, wierzbowiec do celów przemysłowych, wiskoza, witeryt, witriol, woda destylowana, woda potasowa, woda utleniona, wodorosty jako nawóz, wodorowęglan sodowy do celów chemicznych, wodorowinian potasowy inny niż do celów farmaceutycznych, wodór (H), wody potasowe, wodzian glinu, wodziany, hydraty, wosk do szczepienia drzew, woski do czyszczenia, woski wybielające chemikalia, wulkanizacja katalizatorów, wymienniki jonowe jako produkty chemiczne, wywoływacze fotograficzne, zakwaszone roztwory do ładowania akumulatorów, zakwaszone roztwory do ładowania baterii, zaprawy do tytoniu, zasady jako preparaty chemiczne, zestalone gazy do celów przemysłowych, zestawy składników do produkcji gramofonowych, zestawy składników do reparaacji opon, ziemia do opraw, ziemia folerska dla przemysłu włókienniczego, ziemia okrzemkowa, ziemia rzadkie, związki baru, związki fluoru, żelatyna do celów fotograficznych, żelatyna do celów przemysłowych, żelazo-cyjaniki, żele do elektroforezy inne, niż o przeznaczeniu medycznym lub weterynaryjnym, żrące środki, żużel jako nawóz, żywyce akrylowe w stanie surowym, żywyce syntetyczne w stanie surowym, żywyce sztuczne w stanie surowym, 06 aluminium jako glin, argentan jako alpaka, arkusze, blacha stalowa, armatura do przewodów metalowa, armatura do przewodów sprężonego powietrza metalowa, barierki bezpieczeństwa na drogach metalowe, barierki ochronne metalowe, baryłki jako beczki metalowe, baseny kąpielowe jako konstrukcje metalowe, beczki metalowe, belki metalowe, belki stropowe metalowe, beryl jako glucyn, bezpieczne kasetki do przechowywania pieniędzy, biały metal, bla-

cha jako płyty, arkusze, blacha stalowa ocynowana, boazeria metalowa, bochny pudlarskie jako metalurgia, boje cumownicze metalowe, bramy metalowe, bransoletki metalowe identyfikacyjne dla szpitali, brąz, budki telefoniczne metalowe, butle jako pojemniki metalowe do sprężonego gazu lub ciekłego powietrza, celt jako hafn, cermetale jako spieki metalowo-ceramiczne, chomątka, nasadki na liny metalowe, chrom (Cr), cienka siatka druciana, cyfry i litery z metali nieszlachetnych z wyjątkiem czcionek, cyna (Sn), cynk (Zn), cyrkon (Zr), dachówki metalowe, daszki w budownictwie metalowe, doki pływające do cumowania statków metalowe, dozowniki stałe do ręczników metalowe, drabiny metalowe, drobne wyroby z żelaza, drobnica żelazna, drut aluminiowy, drut do lutowania metalowy, drut jako przewód antenowy, drut kolczasty, drut metalowy z metali nieszlachetnych, drut z miedzi niezolowany, drut ze stali, drut ze stopów metali nieszlachetnych z wyjątkiem drutu topikowego, drut żelazny, drzwi metalowe, dwuróg blacharski, dysze metalowe, dzieła sztuki z metali nieszlachetnych, dzwonki dla zwierząt, dzwonki do drzwi nieelektryczne, dzwony i dzwonki, ekrany paleniskowe, ekrany przed ogniem z pieca, ekrany, siatki przeciw owadom metalowe, emblematy do pojazdów metalowe, figurki, statuetki z metali nieszlachetnych, folia aluminiowa, folia cynowa jako staniol, folie metalowe do zawijania i pakowania, foremki do lodu metalowe, formy odlewnicze metalowe, formy, odlewy gzymsów metalowe, furtki obrotowe jako turnikiety nieautomatyczne, futryny do drzwi metalowe, gałki jako uchwyty metalowe, german (Ge), groby metalowe, grodnice, metalowe jako pale, gwoździe, gwoździe z szeroką główką jako ćwieki, gwoździe, hufnale do podków, gzymsy metalowe, haki do wieszania kotłów metalowe, haki do wieszania ubrań, metalowe, haki metalowe, imadła warsztatowe, metalowe, ind (In), kabiny do malowania natryskowe metalowe, kabiny kąpielowe metalowe, kabiny telefoniczne metalowe, kable metalowe nieelektryczne, kadm, kadzie metalowe, kajdanki, kapsle do butelek metalowe, kapsle do korkowania metalowe, kasetki na pieniądze, metalowe, kastry do mieszania zaprawy murarskiej metalowe, kasy pancerne jako sejfy, kątowniki stalowe, kęśiska płaskie, klamki do drzwi, metalowe, kłamy do mocowania kół pasowych w bagażniku, kłamy jako zaciski metalowe, kłamy pasów maszynowych, metalowe, klucze, klódky, kobalt surowy jako metal, kokile, wlewnice jako odlewnictwo, kolanka do rur metalowe, kołatki do drzwi, kołki do ścian, metalowe, kołki metalowe, kołnierze metalowe, kominowe trzony, metalowe, kominy metalowe, konstrukcje metalowe, konstrukcje metalowe w budownictwie, konstrukcje nośne szklarni, metalowe, konstrukcje przenośne metalowe, konstrukcje stalowe w budownictwie, korki, zakrętki metalowe, kostka brukowa metalowa, kosze dachowe metalowe, kosze metalowe, kosze samowyladowcze jako niemechaniczne metalowe, kotwice, kotwy łączące, kowadła, kowadła przenośne, kółka metalowe do kluczy, kółka samonastawne do łożek metalowych, kółka samonastawne do mebli metalowe, krany, kurki do beczek metalowe, kratki ochronne metalowe np. w łaźni na podłodze, kratownice jako kładki metalowe, kraty jako ruszty metalowe, kraty ochronne do pieców metalowe, kształtki rurowe rozgałęzieniowe metalowe, kule stalowe, kurki, krany do beczek metalowych, kurniki metalowe, limonit, liny kolejek napowietrznych, liny metalowe, liny stalowe, litery i cyfry z metali nieszlachetnych z wyjątkiem czcionek, lodowiska jako konstrukcje metalowe, lut ze srebra, lut ze złota, łańcuchy dla bydła, łańcuchy dla psów, łańcuchy metalowe, łąty metalowe, magnez (Mg), mangan (Mn), maszty jako słupy metalowe, maszty ze stali, materiały do krycia dachów metalowe, materiały kolejowe metalowe, materiały konstrukcyjne metalowe, materiały zbrojeniowe dla budownictwa, metalowe, materiały zbrojeniowe do pasów maszynowych metalowe, materiały zbrojeniowe do przewodów rurowych, metalowe, metale nieszlachetne surowe lub półprzetworzone, metale samozapalne, metale w formie sproszkowanej, metalowe klatki dla dzikich zwierząt, metalowe materiały konstrukcyjne, ogniotrwałe, metalowe przewody do instalacji wentylacji i klimatyzacji, miedź surowa lub półprzetworzona, molibden (Mo), mosiądz surowy lub półprzetworzony, naciągi pasów, metalowe, nadproża metalowe, nagrobki metalowe, nagrobki z brązu, nakładki stykowe łubków do szyn, nakrętki metalowe, napinacze taśm metalowych jako zaciski naprężające, nasadki metalowe na laski, nasadki na liny jako chomątka metalowe, nasadki pierścieniowe na rękojeści z metalu, nasady kominowe metalowe, nawijarki niemechaniczne do rur giętkich metalowe, nawijarki niemechaniczne do węży giętkich metalowe, nikiel (Ni), niob (Nb),

nity metalowe, numery domów nieświecące, metalowe, obejmy do przenoszenia ładunków, metalowe, obejmy do zamocowania rur metalowe, obręcze do beczek metalowe, obrotnice jako koleje, obudowy do szybów naftowych metalowe, obudowy grobów metalowe, obudowy schodów metalowych, obudowy tubingowe metalowe, drzwi metalowe, ograniczniki do bram, metalowe, ograniczniki do okien, metalowe, ograniczniki drzwiowe metalowe, ograniczniki metalowe, ogrodzenia grobów metalowe, ogrodzenia metalowe, okładziny metalowe jako budowlane, okładziny metalowe jako konstrukcyjne i budowlane, okna metalowe, okna skrzynkowe metalowe, okucia budowlane lub meblowe z alpaki jako nowe srebro, okucia do drzwi metalowe, okucia do łózek metalowe, okucia do trumien metalowe, okucia metalowe, okucia metalowe do mebli, okucia metalowe do okien, okucia stosowane w budownictwie, metalowe, olów surowy lub półprzetworzony, opakowania blaszane z białej blachy, opaski zaciskowe metalowe do łączenia rur, opłiki metalowe, osłony do rur metalowe, osłony drzew, metalowe, osprzęt do mebli metalowy, osprzęt do okien metalowy, ostrogi, ościeżnice metalowe, ozdobne okucia drzwiowe metalowe, ozdobne okucia okienne metalowe, pacholki cumownicze metalowe, palety do transportu wewnętrznego metalowe, palety transportowe metalowe, palety załadunkowe metalowe, paliki namiotowe metalowe, palisady jako ogrodzenia metalowe, panczerze z płyt, panele konstrukcyjne metalowe, pasy do przenoszenia ładunków metalowe, pasy do transportu ładunków metalowe, pasy metalowe do ładunków jako nosiarki, pierścienie dystansowe metalowe, pierścienie metalowe, pierścienie nagwintowane, pierścienie oporowe, metalowe, pierścienie z miedzi, plakietki pamiątkowe metalowe, platformy wyrzutni raketowych, metalowe, plomby, uszczelki olwiane, płytki metalowe, płytki podłogowe metalowe, płyty dla budownictwa metalowe, płyty do drzwi metalowe, płyty konstrukcyjne metalowe, płyty kotwiące, płyty nagrobne metalowe, płyty pamiątkowe metalowe, płyty, blacha pancerna, podkładki regulacyjne jako dystansowe, podkłady kolejowe, metalowe, podłogi metalowe, podłużnice jako części nośne schodów metalowe, pojemniki do konserw, metalowe jako puszkowe, pojemniki do pakowania metalowe, pojemniki do przechowywania żywności metalowe, pojemniki do sprężonego gazu lub skroplonego powietrza metalowe, pojemniki jako kasety, paki metalowe, pojemniki metalowe jako magazynowanie, transport, pojemniki na paliwo płynne metalowe, pojemniki pływające metalowe, pokrycia dachowe metalowe, pokrycia ścian metalowe w budownictwie, pokrywy do włazów metalowe, pomniki metalowe, pomniki metalowe nagrobkowe, pomosty pływające do cumowania metalowe, pomosty prefabrykowane metalowe, popiersia z metali nieszlachetnych, poruszane wiatrem metalowe urządzenia odstrasające ptaki, posągi z metali nieszlachetnych, pręty jako słupki ogrodzeniowe metalowe, pręty metalowe do lutowania i spawania, progi metalowe, przewodnice do drzwi przesuwanych z metalu, przegrody metalowe, przewody centralnego ogrzewania, metalowe, przewody do drenażu metalowe, przewody instalacyjne jako rurowe rozgałęźne metalowe, przewody metalowe, przewody metalowe do instalacji wentylacji i klimatyzacji, przewody rurowe metalowe, przewody wodociągowe, metalowe, przewody, rurociągi zasilające metalowe, ptaszarnie jako konstrukcje metalowe, pudełka z metali nieszlachetnych, pułapki na dziką zwierzynę jako siadła, puszkowe do konserw, metalowe, raki do wspinaczki po oblodzonych powierzchniach, rączki do narzędzi, metalowe, rękojeści noży metalowe, rolety ze stali, rolety zewnętrzne metalowe, rolki, bloki metalowe inne niż do maszyn, rolki, przewodnice do okien przesuwanych, ruda galenitu, rudy chromu, rudy metali, rudy żelaza, rurociągi zasilające metalowe, rury centralnego ogrzewania, metalowe, rury i rurki metalowe, rury i rurki ze stali, rury rozgałęźne do kanalizacji metalowe, rury spustowe metalowe, rusztowania metalowe, rygle do klamek, zasuw, metalowe, rygle do zasuw okiennych, rynny metalowe, schody pokładowe dla pasażerów ruchome metalowe, siatki, ekrany przeciw owadom metalowe, siadła na dzikie zwierzęta, silosy metalowe, skarbniki metalowe, sklepienia metalowe dla pochówku, skrajniki, sprawdziany załadunku wagonów kolejowych metalowe, skrobaczki do obuwia umieszczone przed drzwiami, skrzynki do narzędzi z metalu puste, skrzynki na listy metalowe, słupy jako podpory metalowe, słupy linii elektrycznych metalowe, słupy metalowe, słupy metalowe jako elementy konstrukcyjne, słupy na afisze metalowe, słupy ogłoszeniowe metalowe, słupy telegraficzne, metalowe, smarowniczy, sprężyny jako drobnica metalowa, sprzączki z metali nieszlachet-

nych, stal lana jako staliwo, stal lub surówka, stal obręczowa, stal surowa lub półprzetworzona, statuetki z metali nieszlachetnych, stele nagrobne metalowe, stemple jako podpory metalowe, stojaki do beczek metalowe, stop łożyskowy, stopnie jako drabiny metalowe, stopnie schodów metalowe, stopy metali nieszlachetnych, stopy na lut twarde, stopy srebrno-cynowe jako platerowane, stopy srebrno-niklowe, stopy stali, stropy metalowe jako sufity, sworznie metalowe, sygnalizacja nieświecąca i niemechaniczna metalowa, szalunki do betonu metalowe, szczęki imadeł metalowe, szkielety ramowe konstrukcji metalowych, szklarnie przenośne metalowe, sztabki metali nieszlachetnych, szyldy metalowe, szyny, ścianki z pali, metalowe jako palisady, śruby do łączenia przewodów, metalowe, śruby metalowe, tablice rejestracyjne metalowe, tabliczki identyfikacyjne metalowe, tabliczki nagrobne metalowe, tantal jako metal, taśma stalowa, taśmy do związywania metalowe, taśmy ze stali, taśmy żelaza, tkanina druciana, tombak, trampoliny metalowe, trzonkimiotł metalowe, tuby stalowe, tuleje jako drobnica metalowa, tytan (Ti), uchwyty, haki ścienne do mocowania rur metalowe, urządzenia do otwierania drzwi nielektryczne, urządzenia do parkowania rowerów metalowe, uszczelki metalowe, usztywniacze jako okucia budowlane metalowe, w paleniskach otwartych ruszty beleczkowe, wanad (V), waniarki dla ptaków metalowe, wiadrowskazy jako kurki dachowe metalowe, wiadła do snopów metalowe, wiadła metalowe, wiadła metalowe do celów rolniczych, wolfram (W), wsporniki metalowe dla budownictwa, wyposażenie metalowe dla nawierzchni kolejki linowej naziemnej, wyroby artystyczne z brązu, zaciski jako klamry metalowe, zaciski do naprężania, zaciski do rur i kabli, metalowe, zaczepy do łupków, płytek dachowych metalowych, zamki do pojazdów metalowe, zamki do toreb metalowe, zamki inne niż elektryczne metalowe, zamki na zasuw, zamki obrotowe do okien metalowe, zamki sprężynowe do toreb podróży, kufrów, zamknięcia do butelek metalowe, zamknięcia do okien, metalowe jako okna podnoszone, zamknięcia do pojemników metalowe, zamknięcia do pudełek, metalowe, zamknięcia drzwiowe eliminujące trzaskanie nielektryczne, zasłony metalowe, zasuw, zasuw do drzwi, zasuw mieszkaniove, zatrzaski drzwiowe metalowe, zatyczki jako wyroby żelazne, zawiasy metalowe, zawiasy pasowe metalowe, zawieszki do przenoszenia ładunków metalowe, zawleczone do kół, zawory do rur drenażowych metalowe, zawory inne niż części maszyn metalowe, zawory wodociągowe metalowe, zbiorniki metalowe, złącza kabli metalowe nielektryczne, złącza metalowe do łańcuchów, złączki rur metalowe, znaki drogowe nieświecące, niemechaniczne, metalowe, znaki nawigacyjne jako pływy nieświecące metalowe, zwrotnice kolejowe, zwrotnice kolejowe jako rozjazdy, żaluzje metalowe, żelazo obręczowe, żelazochrom, żelazokrzem, żelazomolibden, żelazotytan, żelazowolfram, żeliwo surowe lub półprzerobione, żyłki do wiązania metalowe, 19 akwaria jako elementy konstrukcyjne, alabaster, alabastrowe szkło, altany jako konstrukcje, arkusze i pasy z tworzyw sztucznych do znakowania dróg, asfalt, balustrady, baraki, bariery ochronne drogowe niemetalowe, baseny kąpielowe jako konstrukcje niemetalowe, belki niemetalowe, belki policzkowe/wangi jako części schodów niemetalowe, belki stropowe niemetalowe, beton, betonowe elementy budowlane, bitumiczne powłoki dachowe, bitumiczne wyroby dla budownictwa, bitumy, boazeria niemetalowa, boazerie, bramy niemetalowe, bruki odblaskowe, brykiety z wytlóków z cukrowej trzciny jako materiał budowlany, budki telefoniczne niemetalowe, budowlane materiały niemetalowe, budynki niemetalowe przenośne, cegły, cement, cement azbestowy, cement do budowy palenisk, cement do budowy pieców hutniczych, cement magnezjowy, chlewy, dachówka łupkowa, dachówki holenderskie jako esówki, holenderki, dachówki niemetalowe, deflektory kominowe niemetalowe, deski jako drewno budowlane, deski podłogowe, drewniane forniry, drewniane półfabrykaty tarte, drewno budowlane, drewno częściowo obrabiane, drewno do wytwarzania przedmiotów użytku domowego, drewno na bednarską klepkę, drewno na fornir, drewno na profile, drewno obrabiane, drewno użytkowe, drzwi harmonijkowe niemetalowe, drzwi niemetalowe, dźwigary niemetalowe, elementy wykończeniowe budowlane niemetalowe, figurki jako posągi z kamienia, betonu lub marmuru, filc dla budownictwa, formy odlewnicze niemetalowe, forniry, futryny drzwiowe niemetalowe, ganki niemetalowe jako przybudówki, glina garncarska, geotekstylija, gips, glina, glina ceglarska, glina ogniotrwała, granit, granulit szklany do znakowania dróg, grobowce jako pomniki niemetalowe, groby niemetalowe,

we, grzędy, gzymsy niemetalowe, kamienie żaroodporne, kamień, kamień budowlany, kamień żuźlowy, kanały jako dukty niemetalowe dla instalacji wentylacyjnych i klimatyzacyjnych, karton budowlany, karton z miazgi drzewnej, kesony dla budownictwa podwodnego, kolejowe podkłady niemetalowe, kominowe trzony niemetalowe, kominy niemetalowe, konstrukcje budowlane niemetalowe, korek jako sprasowany, kostka brukowa drewniana, kratownice niemetalowe, kraty niemetalowe, kreda jako surowiec, krokwie dachowe, kruszywo klinkierowe, kruszywo szamotowe żaroodporne, kryształ górski, krzemionka, ksylolit, kształtki rurowe rozgałęzieniowe niemetalowe, kształtowniki niemetalowe, kurniki niemetalowe, kwarc, legary kolejowe niemetalowe, listwy niemetalowe, lodowiska jako konstrukcje niemetalowe, łupek twarde, łupki dachowe, malarskie komory natryskowe niemetalowe, margiel wapienny, marmur, maszty jako słupy niemetalowe, maszty niemetalowe dla linii elektroenergetycznych, materiały budowlane niemetalowe, materiały do budowy i pokryć dróg, materiały wiążące do naprawy dróg, materiały wiążące do produkcji brykietów, materiały wiążące do produkcji kamieni, moskitiery niemetalowe, mozaiki dla budownictwa, nadproża niemetalowe, nagrobki, nasady kominowe niemetalowe, nawierzchnie asfaltowe, nawierzchnie drogowe odblaskowe, nawierzchnie tłuczniowe, niemetalowe bloki drogowe, niemetalowe elementy konstrukcyjne dla budownictwa, niemetalowe konstrukcje pokryć dachowych, oblicówki niemetalowe dla budownictwa, obudowy kominków, obudowy niemetalowe grobów lub grobowców, ogniotrwałe materiały budowlane, niemetalowe, ogniotrwałe powłoki cementowe, ogrodzenia niemetalowe grobów lub nagrobków, ogrodzenia zeberkowane niemetalowe, okienne szkło, z wyjątkiem stosowanego w pojazdach, okienne niemetalowe, okładziny drewniane, okładziny niemetalowe dla budownictwa, okna niemetalowe, okna skrzynkowe niemetalowe, okrycia niemetalowe dla budownictwa, oliwin dla budownictwa, ościeżnice drzwiowe niemetalowe, pachółki do cumowania niemetalowe, pak, palisady niemetalowe, papa, parkiety, pawilony targowe, piasek do akwariów, piasek litograficzny srebrny, piasek, z wyjątkiem piasku formierskiego, piaskowiec dla budownictwa, platformy podwodne niemetalowe, platformy wyrzutni rakiet niemetalowe, płyty, parkany niemetalowe, płytki niemetalowe dla budownictwa, płytki parkiety, płytki podłogowe niemetalowe, płytki ścienne niemetalowe dla budownictwa, płyty budowlane niemetalowe, płyty cementowe, płyty drogowe niemetalowe, płyty drogowe odblaskowe, płyty drzwiowe niemetalowe, płyty nagrobne niemetalowe, płyty niemetalowe, podkłady kolejowe niemetalowe, podkłady niemetalowe, podłogi niemetalowe, podłogowe płytki niemetalowe, podłogowe płyty parkietowe, podpory niemetalowe, pokrycia dachowe niemetalowe, pokrycia dachowe niemetalowe zawierające ogniwa fotoelektryczne, pokrycia niemetalowe dla budownictwa, pokrycia niemetalowe ścian, pokrywy do włazów niemetalowe, pomniki niemetalowe, pomosty pływające do cumowania niemetalowe, pomosty prefabrykowane niemetalowe, popiersia z kamienia, betonu lub marmuru, posągi z kamienia, betonu lub marmuru, powłoki jako materiały budowlane, profile niemetalowe dla budownictwa, profile niemetalowe do gzymsów, proseeki łupkowe, przedłużacze kominowe niemetalowe, przewody ciśnieniowe niemetalowe, ptaszarnie niemetalowe jako konstrukcje, ramy niemetalowe dla cieplarni, ramy niemetalowe dla szklarni, ramy okienne niemetalowe, rury drenażowe niemetalowe, rury kamionkowe, rury spustowe niemetalowe, rury wodociągowe niemetalowe, rusztowania niemetalowe, rynny niemetalowe, schodnie niemetalowe, schody niemetalowe, silosy niemetalowe, skały wapienne, sklejka, sklepienia grobów niemetalowe, skrzynki na listy murowane, słupy cementowe, słupy niemetalowe, słupy niemetalowe dla linii elektroenergetycznych, słupy ogłoszeniowe niemetalowe, słupy telegraficzne niemetalowe, smoła, smoła powęglowa, stajnie, stele nagrobkowe niemetalowe, stopnie schodów niemetalowych, sufity niemetalowe, szalówki jako ciesielstwo, szalunki do betonu niemetalowe, szklarnie przenośne niemetalowe, szkło bezodpryskowe, szkło budowlane, szkło izolacyjne w budownictwie, szkło okienne dla budownictwa, szkło walcowane jako okienne dla budownictwa, szkło witrażowe, sztuczny kamień, sztywne rury niemetalowe w budownictwie, szyny winylowe jako materiały budowlane, ścianki działowe niemetalowe, ścianki palowe niemetalowe, ścianki szczelne niemetalowe, ścienne okładziny niemetalowe dla budownictwa, tablice pamiątkowe niemetalowe, tablice sygnalizacyjne nieświejące, niemechaniczne, niemetalowe, tabliczki na-

grobkowe niemetalowe, tarcica, taśmy smołowane dla budownictwa, tektura budowlana, tektura budowlana asfaltowana, terakota, tłuczeń, trzcina jako materiał budowlany, tuf wapienny, tynk, urządzenia niemetalowe do parkowania rowerów, wanienki dla ptaków jako konstrukcje niemetalowe, wapień, wapno, wolnostojące niemetalowe konstrukcje chroniące przed słońcem, wykładziny niemetalowe dla budownictwa, wykończeniowe elementy dachów, niemetalowe, wyroby kamieniarskie, wytwory wykonane z kamienia, betonu lub marmuru, zaczyn cementowy, zaprawa azbestowa, zaprawy budowlane, zawory przewodów drenażowych, niemetalowe i nie z tworzyw sztucznych, zawory wodociągowe niemetalowe i nie z tworzyw sztucznych, zbiorniki murowane, zbrojenia niemetalowe dla budownictwa, znaki nieświejące, niemechaniczne, niemetalowe, żaluzje niemetalowe, żaluzje zewnętrzne niemetalowe i nietekstylne, żużel jako materiał budowlany, żwir, żwir do akwariów, żwir gruboziarnisty.

(111) **242619** (220) 2009 10 15 (210) 361680
 (151) 2011 10 11 (441) 2010 01 18
 (732) MTCE MEDIA Spółka z ograniczoną odpowiedzialnością, Kraków, PL.

(540) LANE0
 (510), (511) **09** komputery, procesory, pamięci komputerowe, pamięci masowe, komputerowe nośniki danych, urządzenia peryferyjne komputerowe, interfejsy, modemy, mikroprocesory, mikrokontrolery, serwery, terminale sieciowe, terminale bezdyskowe, terminale graficzne, urządzenia procesorowe, systemy operacyjne komputerowe, systemy operacyjne wbudowane, systemy komputerowe wbudowane do urządzeń procesorowych, terminalowe systemy operacyjne, terminalowe systemy wbudowane, programy komputerowe, urządzenia do zbierania, nadawania, przekazywania, odbierania, nagrywania, odtwarzania i przetwarzania informacji, dźwięku i obrazu, urządzenia sterujące, urządzenia sygnalizacyjne, elektroniczne urządzenia do archiwizacji, **35** sprzedaż hurtowa, detaliczna oraz za pośrednictwem sieci Internet i z dostawą do zamawiającego komputerów, zespołów, podzespołów i części komputerowych, terminali sieciowych, systemów operacyjnych komputerowych i procesorowych, systemów wbudowanych, urządzeń do zbierania, nadawania, przekazywania, odbierania, nagrywania, odtwarzania i przetwarzania informacji, dźwięku i obrazu, **42** usługi projektowania oprogramowania komputerowego, usługi projektowania systemów komputerowych, zwielokrotnianie oprogramowania komputerowego, usługi udostępniania oprogramowania poprzez sieci komputerowe, usługi w zakresie konserwacji, naprawy i aktualizacji oprogramowania komputerowego, usługi instalacji oprogramowania komputerowego, usługi instalacji i integracji sieci komputerowych, usługi administrowania sieciami komputerowymi, odzyskiwanie danych komputerowych, usługi konwersji danych za pomocą programów komputerowych.

(111) **242620** (220) 2009 11 04 (210) 362457
 (151) 2011 12 01 (441) 2010 02 15
 (732) „JUKON” Radosław Kubera, Ostrów Wielkopolski, PL.
 (540)



Kolor znaku: czerwony, biały
 (531) 26.1.2, 27.5.1, 29.1.12
 (510), (511) **40** barwienie, dekatyzowanie, obrębianie, obróbka i szycie tkanin.

(111) **242621** (220) 2009 11 27 (210) 363424
 (151) 2011 11 28 (441) 2010 03 01
 (732) Nałęczów Zdrój Spółka z ograniczoną odpowiedzialnością, Nałęczów, PL.
 (540) CISOWIANKA PERLAGE NASZ SEKRET
 (510), (511) **32** wody mineralne.

(111) **242622** (220) 2009 11 27 (210) 363425
 (151) 2011 11 28 (441) 2010 03 01
 (732) Nałęczów Zdrój Spółka z ograniczoną odpowiedzialnością,
 Nałęczów, PL.
 (540)



Kolor znaku: ciemnozielony, ciemnoniebieski, niebieski,
 czerwony, srebrny
 (531) 19.7.1, 25.1.15, 27.5.1, 29.1.14
 (510), (511) **32** wody mineralne.

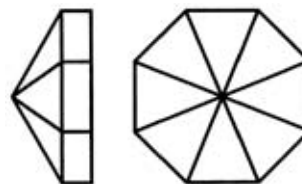
(111) **242623** (220) 2009 11 27 (210) 363426
 (151) 2011 11 28 (441) 2010 03 01
 (732) Nałęczów Zdrój Spółka z ograniczoną odpowiedzialnością,
 Nałęczów, PL.
 (540)



Kolor znaku: zielony, ciemnozielony, srebrny, niebieski, czerwony
 (531) 19.7.1, 25.1.15, 27.5.1, 29.1.14
 (510), (511) **32** wody mineralne.

(111) **242624** (220) 2009 12 22 (210) 364401
 (151) 2011 11 09 (441) 2010 03 29
 (732) „NEO-art Studio” Maria Bujnowska, Warszawa, PL.
 (540) NEO ART
 (510), (511) **35** prowadzenie agencji reklamy, doradztwo w sprawach
 marketingu, promocji i reklamy, pośrednictwo w sprawach promocji
 i reklamy, zastępstwo w sprawach promocji i reklamy, organizowa-
 nie wystaw i stoisk wystawienniczych, **42** projekty wnętrz, aranżacje
 wnętrz, dekoracje wnętrz, usługi artystów grafików i plastyków, pro-
 jekty architektoniczne, projekty dekoracji, projekty graficzne mate-
 rialów promocyjnych i reklamowych, projekty graficzne opakowań.

(111) **242625** (220) 2009 12 23 (210) 364515
 (151) 2011 12 01 (441) 2010 03 29
 (732) „HEJAN” TECHNIKA GRZEWCZA I SANITARNA HENRYK
 JANUSZ, Nowy Sącz, PL.
 (540)



(531) 17.2.1
 (510), (511) **11** grzejniki centralnego ogrzewania, grzejniki łazienko-
 we i dekoracyjne.

(111) **242626** (220) 2010 02 26 (210) 366911
 (151) 2011 10 06 (441) 2010 06 07
 (732) USTRONIANKA Spółka z ograniczoną odpowiedzialnością,
 Ustroń, PL.
 (540)



(531) 1.1.1, 1.1.4, 1.15.21, 2.3.8, 16.1.4, 16.1.16, 24.17.10, 24.17.12,
 25.12.1, 26.2.1, 27.5.1
 (510), (511) **30** herbata, napoje na bazie herbaty, herbata mrożona,
32 napoje bezalkoholowe, napoje energetyzujące, napoje izotonicz-
 ne, napoje owocowe, soki owocowe, soki warzywne, nektary, syropy,
 preparaty do przygotowywania napojów, wody mineralne gazowa-
 ne i niegazowane, wody źródlane, **35** usługi sprzedaży detalicznej
 i hurtowej napojów bezalkoholowych.

(111) **242627** (220) 2010 02 26 (210) 366913
 (151) 2011 10 06 (441) 2010 06 07
 (732) USTRONIANKA Spółka z ograniczoną odpowiedzialnością,
 Ustroń, PL.

(540) Grappa-orzeźwiający smak zabawy
 (510), (511) **30** herbata, napoje na bazie herbaty, herbata mrożona,
32 napoje bezalkoholowe, napoje energetyzujące, napoje izotonicz-
 ne, napoje owocowe, soki owocowe, soki warzywne, nektary, syropy,
 preparaty do przygotowywania napojów, wody mineralne gazowa-
 ne i niegazowane, wody źródlane, **35** usługi sprzedaży detalicznej
 i hurtowej napojów bezalkoholowych.

(111) **242628** (220) 2010 03 23 (210) 368213
 (151) 2011 11 28 (441) 2010 07 05
 (732) Meble Vox Spółka z ograniczoną odpowiedzialnością
 Spółka Komandytowo-Akcyjna, Janikowo, PL.

(540) by VOX
 (510), (511) **20** meble; materace sprężynowe do łóżek, poduszki,
 pościel-oprócz białej pościelowej, sienniki, zagłówki, śpiwory
 kempingowe; lustra, ramy do obrazów, stojaki na parasole, stojaki
 do gazet, stojaki na kapelusze, stojaki do talerzy, stojaki na strzelby,
 kwietniki, kosze i koszyki-niemetalowe, drabinki z drewna i tworzy-
 w sztucznych, drzwi do mebli, gabloty, karnisze do zasłon, pojemniki
 niemetalowe, skrzynki na listy niemetalowe i niemurowane, zasłony
 z bambusa, zasłony z koralików do dekoracji, zwierzęta wypchane;
 stoiska wystawowe; wyroby z drewna, korka, trzciny, wikliny, rogu,
 kości słoniowej, fiszbinów, muszli, bursztynu, macicy perłowej, se-
 piolitu, imitacji tych surowców lub z tworzyw sztucznych, **35** usłu-
 gi sprzedaży hurtowej i detalicznej następujących towarów: meble,

artykuły dekoracyjne i wyposażenie wnętrz, bielizna pościelowa i stołowa, narzuty na łóżka, zegary, lampy, obrazy, ramy i ramki do obrazów i zdjęć, wyroby ze szkła i ceramiki, wyroby ze stali szlachetnej, laki i drewna, artykuły dekoracyjne ze skóry, dywany, dywaniki, wykładziny dywanowe, gobeliny i artykuły tkane, modele miniaturowe, artykuły wyposażenia szaf takich jak pudła, pojemniki, wieszaki, kufry, wyroby z tworzyw sztucznych dla budownictwa: profile, listwy, sidingi, boazerie, parapety, płoty, panele, poręcze, balustrady, podbitki dachowe, materiały budowlane metalowe i niemetalowe, materiały izolacyjne, wypełniające, uszczelniające, chemia budowlana, materiały podłogowe, materiały do produkcji meblarskie, elewacje wykończenia ścian, płyty gipsowo-kartonowe, tynki gipsowe, mineralne i akrylowe, sufity podwieszane, panele boazerijne, materiały budowlane, bloczki z betonu komórkowego, cegły, kostki brukowe, tarcica, drewno budowlane, więźba dachowa, folia dachowa, blacha dachówkowa, dachówka, papa, pokrycia bitumiczne, rynny, systemy dociepleń; usługi agencji importowo-eksportowej; usługi franchisingu zarządzanie w działalności handlowej, pokazy towarów, **42** projektowanie mebli, projektowanie dekoracji wnętrz i elementów dekoracji, usługi architektów, doradztwo budowlane, doradztwo w zakresie design.

(111) **242629** (220) 2010 04 06 (210) 368746
(151) 2011 12 01 (441) 2010 07 19

(732) DialCom24 Spółka z ograniczoną odpowiedzialnością, Poznań, PL.

(540) Przelewy24

(510), (511) **36** usługi pośrednictwa pieniężnego i finansowego: przelewy elektroniczne, przekazy pieniężne, płatności kartami płatniczymi, płatności mobilne i zdalne oraz inne płatności realizowane w sieci Internet oraz za pomocą terminali elektronicznych; usługi bankowości, usługi bankowości elektronicznej, prowadzenie centrum akceptacji i rozliczeń.

(111) **242630** (220) 2010 04 07 (210) 368814
(151) 2011 11 30 (441) 2010 07 19

(732) POLBITA Spółka z ograniczoną odpowiedzialnością, Warszawa, PL.

(540) KOYO

(510), (511) **03** kosmetyki: kremy, emulsje, płyny, żele, oliwki, balsamy do pielęgnacji skóry, maseczki do twarzy, podkłady barwiące, pudry do makijażu, pudry po kąpieli, pudry higieniczne (zasyпки), mydła toaletowe, mydła dezodoryzujące, perfumy, wody toaletowe i kolońskie, środki do kąpieli i pod prysznic, środki do depilacji, dezodoranty osobiste i środki przeciw poceniu, środki do barwienia i rozjaśniania włosów, środki do trwałej ondulacji, środki do prostowania włosów, środki do układania włosów, środki do mycia włosów, odżywki do włosów, środki do utrwalania fryzury, środki do golenia, środki do makijażu i demakijażu, środki do pielęgnacji i malowania ust, środki do pielęgnacji zębów i jamy ustnej, środki do pielęgnacji i malowania paznokci, środki do higieny zewnętrznych narządów płciowych, środki do opalania i chroniące przed promieniowaniem ultrafioletowym, środki do samoopalanania, środki do rozjaśniania skóry, środki przeciw zmarszczkom.

(111) **242631** (220) 2010 04 30 (210) 369816
(151) 2011 10 12 (441) 2010 08 02

(732) DUKESSA Spółka z ograniczoną odpowiedzialnością, Ożarów Mazowiecki, PL.

(540) senator

(510), (511) **30** ciasta, ciastka, ciasteczka, torty, wyroby cukiernicze, pieczywo cukiernicze, pizze, słodczyce, wyroby czekoladowe, czekolada, kakao, kawa, lody, sorbety, **35** reklama, organizowanie targów i wystaw handlowych, informacja handlowa, pokazy towarów, promocja sprzedaży, organizowanie sieci lokali gastronomicznych i sklepów prowadzących sprzedaż artykułów żywnościowych, zgromadzenie towarów i usług umożliwiających swobodne oglądanie i kupowanie w sklepie detalicznie i hurtowo artykułów spożywczych, usługi w zakresie sprzedaży poza siecią sklepową oraz przy pomocy Internetu artykułów żywnościowych i spożywczych, **43** usługi hotelarskie, gastronomiczne, restauracyjne, cateringowe, usługi świadczące przez kafeletterie, kawiarnie, cukiernie, puby, bary, snack-bary

i restauracje samoobsługowe, wynajem sal konferencyjnych i sal na imprezy rozrywkowo-kulturalne.

(111) **242632** (220) 2010 04 30 (210) 369817
(151) 2011 10 12 (441) 2010 08 02

(732) DUKESSA Spółka z ograniczoną odpowiedzialnością, Ożarów Mazowiecki, PL.

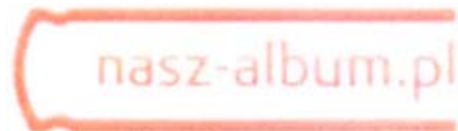
(540) Biały Żagiel

(510), (511) **30** ciasta, ciastka, ciasteczka, torty, wyroby cukiernicze, pieczywo cukiernicze, pizze, słodczyce, wyroby czekoladowe, czekolada, kakao, kawa, lody, sorbety, **35** reklama, organizowanie targów i wystaw handlowych, informacja handlowa, pokazy towarów, promocja sprzedaży, organizowanie sieci lokali gastronomicznych i sklepów prowadzących sprzedaż artykułów żywnościowych, zgromadzenie towarów i usług umożliwiających swobodne oglądanie i kupowanie w sklepie detalicznie i hurtowo artykułów spożywczych, usługi w zakresie sprzedaży poza siecią sklepową oraz przy pomocy Internetu artykułów żywnościowych i spożywczych, **43** usługi hotelarskie, gastronomiczne, restauracyjne, cateringowe, usługi świadczące przez kafeletterie, kawiarnie, cukiernie, puby, bary, snack-bary i restauracje samoobsługowe, wynajem sal konferencyjnych i sal na imprezy rozrywkowo-kulturalne.

(111) **242633** (220) 2010 05 11 (210) 370182
(151) 2011 10 21 (441) 2010 08 16

(732) COMgraph Spółka z ograniczoną odpowiedzialnością, Szczecin, PL.

(540)



Kolor znaku: pomarańczowy

(531) 20.7.1, 20.7.5, 27.5.1, 29.1.1

(510), (511) **09** komputerowe narzędzia programowe przedłużające żywotność ekranu, monitora, czyste i nagrane nośniki danych do zapisu magnetycznego, numerycznego i analogowego dźwięku lub obrazu, karty pamięci, publikacje w formie elektronicznej na CD-romach i DVD oraz dostarczane z baz danych i Internetu, płyty optyczne do przechowywania zdjęć, elektroniczne bazy danych dla zdjęć fotograficznych, **16** papier, tektura, wyroby z papieru lub tektury (nie zawarte w innych klasach), materiały drukowane, gazety i czasopisma, książki, katalogi, kalendarze, materiały z tworzyw sztucznych do pakowania (nie zawarte w innych klasach), fotografie, druki termiczne, artykuły biurowe zawarte w klasie 16, albumy fotograficzne, **39** usługi w zakresie przechowywania zdjęć fotograficznych w mediach elektronicznych.

(111) **242634** (220) 2010 05 19 (210) 370556
(151) 2011 10 13 (441) 2010 08 30

(732) Herbapol-Lublin Spółka Akcyjna, Lublin, PL.

(540) GREEN-UP DŻG OD NATURY

(510), (511) **32** napoje bezalkoholowe; napoje gazowane; wody stołowe, wody mineralne i smakowe; napoje musujące, napoje izotoniczne i energetyzujące, soki, nektary i napoje owocowe, wieloowocowe, warzywno-owocowe, warzywne oraz wielowarzywne, w tym aromatyzowane, zwłaszcza dodatkiem przypraw; przecierowe soki i napoje owocowe, wieloowocowe, warzywno-owocowe, warzywne oraz wielowarzywne; soki i napoje, w tym przecierowe, owocowe, warzywne oraz warzywno-owocowe z dodatkiem mikro-i/lub makroelementów i/lub witamin; soki wysokosłodzone; produkty do wytwarzania napojów: wyciągi, esencje, koncentraty, zaprawy i syropy; napoje instant zawarte w tej klasie, proszki i pastylki do otrzymywania napojów musujących.

(111) **242635** (220) 2010 05 21 (210) 370662
(151) 2011 11 15 (441) 2010 08 30

(732) Przedsiębiorstwo Produkcyjno-Handlowo-Usługowe „WKREĆ-MET-KLIMAS” Spółka Jawna, Kuźnica Kiedrzyńska, PL.

(540)



Kolor znaku: czerwony, czarny

(531) 26.1.1, 26.4.4, 27.5.1, 27.5.3, 29.1.12

(510), (511) **01** żywice akrylowe w stanie surowym, spoiwa do betonu, środki chemiczne do napowietrzania betonu, środki do konserwacji betonu i cementu z wyjątkiem farb i olejów, preparaty do konserwacji cegły z wyjątkiem farb i olejów, środki chemiczne dla przemysłu, preparaty do konserwacji dachówki z wyjątkiem farb i olejów, roztwory kauczukowe, kleje jako apretura, materiały klejące do celów przemysłowych, kleje do płytek ściennych, kleje inne niż do papieru lub do użytku domowego, preparaty do klejenia i gruntowania, preparaty do konserwacji murów z wyjątkiem farb i olejów, rozpuszczalniki do lakierów, preparaty konserwujące stosowane w murarstwie z wyłączeniem farb i olejów, preparaty przylepne do celów przemysłowych, spoiwa do betonu, topniki do lutowania i spawania, żywice syntetyczne i sztuczne w stanie surowym, **02** środki antykorozyjne, bejce do drewna, zaprawa cementowa jako kit, barwniki do drewna, preparaty do konserwacji drewna, emalie do malowania, farbki jako barwniki lub farby, rozcieńczalniki do farb i lakierów, spoiwa do farb, farby do malowania, farby bakteriobójcze i ogniotrwałe, lakiery do malowania, oleje do konserwacji drewna, pigmenty, powłoki jako farby, preparaty zabezpieczające do metali, żywice naturalne w stanie surowym, taśmy antykorozyjne, **07** brzeszczoty pił jako części maszyn, palniki gazowe do cięcia, reduktory i zawory ciśnienia jako części maszyn, maszyny i urządzenia do czyszczenia elektryczne, dłutownice, dmuchawy i dziurkarki jako maszyny, maszyny do obróbki drewna i kamienia, maszyny do filtrowania, filtry jako części maszyn lub silników, frezarki, giętarki, gładziarki i nitownice jako maszyny, głowice wiertnicze jako części maszyn, gwinciarki do śrub i nakrętek, maszyny do gwintowania, pistolety elektryczne dozujące klej, kompresory jako maszyny, kosiarki, kosiarki ogrodowe jako maszyny, ostrza do kosiarek, lutownice gazowe, pistolety i urządzenia do malowania, obrabiarki, maszyny do nadmuchu, mieszalniki, młotki i narzędzia jako części maszyn, młoty elektryczne i mechaniczne, młoty pneumatyczne, narzędzia ręczne o napędzie innym niż ręczny, noże i ostrza jako części maszyn, noże i nożyce elektryczne, piły i rozpylacze jako maszyny, rozpylacze do farb, podstawy jako statywy maszyn, pompy jako maszyny i części maszyn lub silników, regulatory jako części maszyn, sita jako maszyny lub części maszyn, aparaty do spawania gazowe, spawarki elektryczne, stoły do maszyn, szlifierki, tarcze szlifierskie i do cięcia jako części maszyn, maszyny do ubijania, szczotki i uchwyty jako części maszyn, uchwyty do ostrzy i wiertarskie jako części maszyn, wiertarki, wycinarki szczelin, wykończarki, wytłaczarki, maszyny do zszywania, opalarki, **08** brzeszczoty pił jako części narzędzi, przyrządy do cięcia, urządzenia do cięcia rur, dłuta, przycinacze do drzew, dziurkacze i frezy jako narzędzia, podnośniki sterowane ręcznie, grabie jako narzędzia, gwintownice, gwintowniki, narzędzia do wyciągania gwoździ, imadła, kamienie szlifierskie, kielnie, packi, kilofy, klucze maszynowe jako stałe narzędzia, klucze maszynowe nastawne, kosiarki ogrodowe ręczne jako przyrządy ręczne i narzędzia, kosy, łomy, drągi żelazne, łopaty, łopaty jako narzędzia, młotki, młoty jako narzędzia, napinacze drutu i taśm metalowych jako narzędzia ręczne, narzędzia do obróbki drewna jako nożyce połączone z dłutem, narzędzia ręczne sterowane ręcznie, nitownice i obcinacze jako narzędzia, noże, wyroby nożownicze, narzędzia dla ogrodnictwa ręczne uruchamiane ręcznie, oprawki wiertarskie i ostrza jako narzędzia, osetki, przyrządy do ostrzenia ostrzy, ostrzałki, pilniki jako narzędzia i do paznokci, piły i pistolety jako narzędzia, pompki ręczne, przebijaki i skrobaki jako narzędzia, przecinaki i punktaki jako narzędzia, rolnicze narzędzia ręczne, rozwiertaki, scyzoryki, siekiery, stal narzędziowa, szczypce, kleszcze, przyrządy ręczne do szlifowania i ścierania, szmergiel jako tarcze ścierne, szpadle i wycinarki jako narzędzia, śrubokręty, świdry, tarcze szlifierskie ręczne, ubijaki jako narzędzia, wiertarki piersiowe, wiertła, uchwyty do wiertła, narzędzia do wytłaczania, zaciski ciesielskie i bednarskie, wkrętaki, **09** baterie, dzwonki jako urządzenia ostrzegające, dzwonki do drzwi

elektryczne, ciężarki i linki do pionów, elektrody do spawania, instalacje elektryczne, aparaty do lutowania i lutownice elektryczne, druty ze stopów metali, przyrządy do mierzenia, taśmy miernicze, mikrometry, niwelatory, osłony do ochrony twarzy, kaski i maski ochronne, filtry do masek do oddychania, maski do oddychania inne niż do sztucznego oddychania, maski do spawania, miarki, miary, okulary, okulary ochronne, przewody elektryczne, przyrządy pomiarowe, urządzenia pomiarowe elektryczne, poziomicze, probówki, prostowniki prądu, rękawice do ochrony przed wypadkami, rozgałęźniki i sygnalizatory elektryczne, rurki kapilarne, suwmiarki, urządzenia elektryczne do spawania, ściemniacze światła, transformatory elektryczne, ubrania zabezpieczające przed wypadkami i ogniem, wtyczki gniazda i inne kontakty elektryczne, wykrywacze jako detektory, zamki elektryczne, złączki elektryczne, **16** folia z tworzywa sztucznego do pakowania, kleje do materiałów papierniczych lub do użytku domowego, pędzle, pinezki, pudełka kartonowe lub papierowe, szczotki jako pędzle malarskie dozowniki taśmy przylepnej jako artykuły biurowe, taśma klejąca jako materiały piśmienne, taśmy papierowe, taśmy przylepne do celów papierniczych lub do użytku domowego, wyroby z kartonu, wzory do kalkowania, taśmy samoprzylepne do celów papierniczych lub do użytku domowego, **17** żywice akrylowe jako półprodukty, materiały ciepłochronne, materiały dźwiękoszczelne, folie z tworzyw sztucznych nie do pakowania, kauczuk syntetyczny, kit, wypełnienia do złącz rozprężnych, taśmy samoprzylepne nie do papeterii i nie do użytku medycznego czy domowego, taśmy uszczelniające do drzwi i okien, materiały uszczelniające, substancje uszczelniające do połączeń, materiały do wypychania i wyścielania z gumy lub z tworzyw sztucznych, zaprawy izolacyjne, żywice syntetyczne jako półprodukty, materiały dźwiękoszczelne, farby izolacyjne, materiały filtracyjne jako półprodukty w postaci pianki lub folii z tworzyw sztucznych, giętkie przewody niemetalowe, gumowe korki i tuleje, materiały izolacyjne, izolatory, osłony niemetalowe do rur, materiały do pakowania z gumy lub tworzyw sztucznych, pierścienie gumowe, pierścienie uszczelniające, podkładki z gumy lub fibry, tworzywa sztuczne półprzetworzone, materiały uszczelniające, złączki niemetalowe do rur, taśmy izolacyjne, izolacyjne folie metalowe, przyciemniające folie do okien, tkaniny izolacyjne, tkaniny z włókna szklanego lub tworzywa do izolacji, włókna z tworzyw sztucznych nie dla włókiennictwa, włókno szklane do izolacji.

(111) **242636** (220) 2010 05 24 (210) 370711

(151) 2011 11 21 (441) 2010 08 30

(732) Gospodarstwo Rolne Sebastian Piekarz, Kamieniec, PL.

(540)



Kolor znaku: pomarańczowy, zielony, biały

(531) 5.3.11, 26.1.2, 26.1.18, 26.11.1, 27.5.1, 29.1.13

(510), (511) **31** owoce i warzywa świeże, **32** soki owocowe i warzywne, syropy do napojów, ekstrakty owocowe bezalkoholowe, lemoniada, napoje bezalkoholowe, nektary, **39** pakowanie owoców i warzyw, **40** przetwórstwo owoców i warzyw.

(111) **242637** (220) 2010 05 24 (210) 370723

(151) 2011 10 13 (441) 2010 08 30

(732) DE HEUS Spółka z ograniczoną odpowiedzialnością, Łęczycza, PL.

(540)



Kolor znaku: jasnozielony, niebieski, biały

(531) 2.1.25, 26.1.1, 26.2.7, 27.5.1, 29.1.13

(510), (511) **09** karty magnetyczne, karty kodowane, karty z układami scalonymi lub mikroprocesorami, **16** druki, publikacje drukowane, czasopisma i materiały promocyjne, karty pocztowe, karty widokowe, karty z kalendarzami, kartki muzyczne, karty do kolekcjonowania, karty zdrapki, karty okolicznościowe, urodzinowe i imieninowe z życzeniami, wszystkie w/w zawarte w tej klasie, **31** kasze dla drobiu, pasze, karma, pokarm dla zwierząt, proteiny dla zwierząt, spożywcze pasze wzmacniające dla zwierząt, pożywienie dla zwierząt, przynęty żywe dla wędkarzy, produkty uboczne w procesie obróbki ziarna zbóż na pasze dla zwierząt, ziarno do żywienia zwierząt, **35** usługi prowadzenia sklepu i hurtowni z następującymi towarami: kasze dla drobiu, pasze wzmacniające dla zwierząt, pożywienie dla zwierząt, przynęty żywe dla wędkarzy, produkty uboczne w procesie obróbki ziarna zbóż na pasze dla zwierząt, ziarno do żywienia zwierząt, mięso i wyroby przetworzone z mięsa i zbóż, rozpowszechnianie próbek, pokazy towarów, organizowanie, obsługa administrowanie, nadzorowanie i zarządzanie planami pozyskiwania stałych klientów, sprzedaż na podstawie kart inteligentnych oraz planami promocji, za pomocą bodźców w postaci zachęt i zniżek przy kupowaniu towarów i korzystania z usług, uaktualnianie baz danych dla potrzeb planów bodźców i planów sprzedaży oraz planów promocji, usługi reklamowe, usługi w zakresie kształtowania wizerunku osób trzecich i usługi promocyjne, usługi marketingowe, dystrybucja próbek i materiałów reklamowych, usługi agencji informacji handlowej, udzielanie informacji o działalności gospodarczej, usługi wdrażania rozwiązań informatycznych, telekomunikacyjnych, produkcyjnych i biznesowych dla osób trzecich, doradztwo w zakresie organizacji i zarządzania działalnością gospodarczą, specjalistyczne doradztwo w zakresie żywienia ludzi i zwierząt, promocja sprzedaży dla osób trzecich, organizowanie i przeprowadzanie akcji promocyjnych i podarunkowych, **36** emisja i obsługa kart debetowych i kredytowych, wydawanie i wykupywanie talonów, żetonów i kuponów wartościowych, emisja i obsługa kart zniżkowych, **44** hodowla zwierząt, wysiewanie nawozów i innych preparatów chemicznych stosowanych w rolnictwie, ogrodnictwo, oporządzanie zwierząt.

(111) **242638** (220) 2010 05 25 (210) 370765
 (151) 2011 11 21 (441) 2010 08 30
 (732) „MASTERLUX” Spółka z ograniczoną odpowiedzialnością,
 Warszawa, PL.
 (540)



Kolor znaku: biały, niebieski, zielony, różowy, czarny, czerwony
 (531) 26.1.1, 26.11.2, 27.5.1, 29.1.15

(510), (511) **09** elektroniczne tablice ogłoszeniowe, tablice sygnalizacyjne, świetlne lub mechaniczne, reklamowe tablice diodowe, nagrane komputerowe programy sterujące, instalacje elektryczne i ich elementy, w tym: druty, przewody i kable elektryczne, styki elektryczne, gniazdko, wtyczki i kontakty elektryczne, wyłączniki elektryczne, urządzenia elektryczne, w tym: zasilacze do taśm diodowych, zasilacze do diodowych źródeł światła, sterowniki do taśm diodowych prostowniki prądu, transformatory elektryczne, akumulatory elektryczne, elektryczne regulatory światła, elektryczne dzwonki i alarmy, w tym elektryczne dzwonki alarmowe i elektryczne dzwonki do drzwi, przyciski do dzwonek, **11** żarówki i oświetlenie diodowe, taśmy świetlne diodowe, węże diodowe, akcesoria diodowe, oprawy oświetleniowe, diodowe oprawy oświetleniowe, oprawy oświetleniowe do sufitów podwieszonych, oświetlenie ścienna-sufitowe, plafony, oprawy oświetleniowe do żarówek halogenowych, oprawy oświetleniowe do świetlówek, oprawy oświetleniowe do żarówek żarowych, halogenowe źródła światła, świetlówki kompaktowe, świetlówki liniowe, lampy wyładowcze elektryczne do oświetlania, lampy ogrodowe, lampy uliczne, lampki diodowe na choinkę, latarki diodowe, reflektorki doświetlające, obudowy i osłony do lamp, urządzenia i instalacje do oświetlania.

(111) **242639** (220) 2010 05 28 (210) 370978
 (151) 2011 10 13 (441) 2010 08 30

(732) POLKOMTEL Spółka Akcyjna, Warszawa, PL.
 (540)



Kolor znaku: zielony, niebieski, czerwony

(531) 24.17.5, 27.5.1, 29.1.13

(510), (511) **09** aparaty, przewody i słuchawki telefoniczne; automaty sprzedające i mechanizmy do urządzeń uruchamianych przez wrzucenie monety lub żetonu; kasy rejestrujące; komputery i sprzęt przetwarzający dane; magnetyczne nośniki danych; maszyny liczące, płyty (dyski) z nagraniami; urządzenia do gaszenia ognia; urządzenia do nagrywania, transmisji reprodukcji danych, dźwięku lub obrazu; urządzenia i przyrządy naukowe, żeglarskie, geodezyjne, elektryczne, kinematograficzne, optyczne, wagowe, pomiarowe, sygnalizacyjne, kontrolne, do ratowania życia, do celów dydaktycznych, **35** usługi polegające na: rejestrowaniu, sporządzaniu odpisów, składzie, kompilacji, transmisji, transkrypcji, systematyzacji pisemnych informacji (komunikatów) oraz rejestrowaniu a także wykorzystaniu lub kompilacji danych matematycznych lub statystycznych oraz zarządzaniu zbiorami informatycznymi; usługi w zakresie: reklamy, badania rynku, telefonicznego udzielania informacji o produktach reklamowych, organizacji wystaw lub targów handlowych, pośrednictwa w zawieraniu umów kupna-sprzedaży poprzez telefon i Internet, informacja o działalności gospodarczej, handlu, reklamie, promocji, lokalizacji obiektów, agencje informacji handlowej, obsługa klientów przy wykorzystaniu sieci Internet w zakresie przekazywania informacji o usługach reklamowych; zgrupowanie na rzecz osób trzecich towarów związanych ze świadczeniem usług telekomunikacyjnych, internetowych i elektronicznych, takich jak: aparaty i przyrządy łącznościowe i telekomunikacyjne, elektryczne i elektroniczne aparaty i przyrządy, wszystkie do przetwarzania, rejestracji, magazynowania, transmisji, wyszukiwania lub odbioru danych, aparaty do nagrywania, transmisji lub reprodukcji dźwięku, obrazu lub zakodowanych danych, aparaty telewizyjne, hologramy, komputery, programowane układy elektroniczne do przenoszenia danych, programy komputerowe, oprogramowanie komputerowe, dyski, taśmy i drutowe pamięci magnetyczne wszystkie będące magnetycznymi nośnikami danych, karty magnetyczne czyste i z zapisem, oprogramowanie komputerowe dostarczane z Internetu, publikacje elektroniczne (ściągane) dostarczane w trybie on-line z komputerowej bazy danych lub z Internetu, oprogramowanie komputerowe i urządzenia telekomunikacyjne (w tym modemy) umożliwiające połączenie z bazami danych i z Internetem, oprogramowanie komputerowe umożliwiające wyszukiwanie danych, moduły ładowalne z muzyką w formie cyfrowej (ściągane) dostarczane z komputerowej bazy danych lub z Internetu, moduły ładowalne z muzyką w formie cyfrowej dostarczane z plików MP3, odtwarzacze plików MP3, nadajniki i odbiorniki satelitarne, przewody drutowe elektryczne i kable elektryczne, aparaty i przyrządy przywoławcze, radiowe aparaty i przyrządy przywoławcze oraz aparaty i przyrządy radiotelefoniczne, telefony, telefony przenośne i słuchawki telefoniczne, akcesoria do telefonów i słuchawek telefonicznych, adaptory do telefonów, urządzenia do ładowania akumulatorów telefonicznych, telefoniczne zestawy głośnomówiące na biurko lub stosowane w samochodach, widełki do samochodowych słuchawek telefonicznych, torby i futerały przystosowane szczególnie do przechowywania i przenoszenia mobilnych urządzeń elektronicznych oraz wyposażenia i akcesoriów elektronicznych, skomputeryzowane organizery osobiste, anteny, baterie, mikroprocesory, klawiatury, modemy, elektroniczne globalne systemy określania położenia, elektroniczne aparaty i przyrządy nawigacyjne i określające położenie, aparaty i przyrządy do monitorowania (inne niż do monitorowania in-vivo), aparaty radiowe, elektryczne aparaty i przyrządy sterujące, testujące (inne niż do testowania in-vivo), sygnalizacyjne, kontrolne i do celów dydaktycznych, aparaty i przyrządy optyczne i elektrooptyczne, filmy video, elektryczne i elektroniczne akcesoria i sprzęt peryferyjny zaprojektowany i przystosowany do używania z komputerami, urządzeniami audiowizualnymi oraz sprzętem i aparatami do gier elektronicznych, części i osprzęt do wszystkich wyżej wymienionych towarów, apaszk jedwabne, antystresery, baloniki, bandanki, banery, bezrękawniki, bloczki karteczek samoprzylepnych, bluzy, bombki, breloczki, chora-

giewki, clipboardy, czapki, daszki, długopisy, elektroniczne urządzenia do tłumaczeń językowych, elektroniczne urządzenia ze słownikiem, etui skórzane na długopisy, etui skórzane na wizytówki, flagi, galanteria odzieżowa damska i męska, galanteria skórzana, galanteria papierowa, joja, kalendarze, kalkulatory, kapelusze, karafki, konstrukcje dmuchane i balony, kosmetyczki, kosmetyki, koszulki polo, krawaty, krzeselka, kubki, kurtki, latawce, linijki, maskotki, materiały biurowe i szkolne, medale, pudełka, naklejki i nalepki, notesy, obrusy, ołówki, opakowania na napoje, organizery, otwieracze do butelek, pałeczki chińskie, papiery pakowe, parasole, parasolki, parawany, para jedwabne, piłki, piórniki, plecaki, płotki, podkładki pod kubki, kieliszki i szklanki, podkładki pod mysz, pompony, portfele, postery, potykacze, radioodbiorniki, rękawiczki, ręczniki, sakwy rowerowe, sakwy podróżne, samochodowe osłony przeciwsłoneczne, siatki, skrobaczki do szyb, słodycze, standy, stroje dla personelu, szale, szaliki, świece, tablice, teczki skórzane, terkotki, termosy, torciki, trąbki, t-shirty, wizytowniki, wody perfumowane i perfumy, worki żeglarskie, wyroby ze szkła i porcelany, zabawki, zegary ścienne, zegarki, znaczki z logo, pozwalające nabywcy wygodnie oglądać lub zapoznać się z opisem oraz kupować te towary, w szczególności: z katalogu różnych artykułów, za pośrednictwem usługi elektronicznej, na stronie internetowej oraz usługi pośrednictwa w powyższym zakresie; usługa polegająca na prezentacji ofert usług internetowych w zakresie reklamy, usług doradczych w zakresie organizowania i prowadzenia działalności gospodarczej, **36** usługi w zakresie: pośrednictwa w zawieraniu umów ubezpieczeniowych poprzez telefon i Internet, sprawdzania stanu konta poprzez telefon i Internet; usługa polegająca na prezentacji ofert usług finansowych, usług ubezpieczeniowych, usług internetowych w zakresie finansów i ubezpieczeń, usług doradczych w sprawach finansowych i ubezpieczeniowych, **38** usługi telekomunikacyjne; usługi telekomunikacyjne on-line polegające na umożliwieniu: zlecenia usług, świadczenia usług, zawierania umów, umów pośrednictwa, umów ubezpieczeniowych, umów kupna-sprzedaży, umów kredytowych, umów bankowych oraz otwierania rachunków bankowych, dokonywania operacji bankowych, dostępu do konta bankowego, wykonywania umów; usługi w zakresie: rozpoznawania systemów przekazywania dźwięku i obrazu w łączności radiofonicznej, telegraficznej, telefonicznej, telefonii komórkowej, telefaksowej, w systemie cyfrowym; usługi w zakresie łączności: radiofonicznej, telegraficznej, telefonicznej, telefonii komórkowej i poprzez Internet, telefaksowej, ustalania taryf i opłat, obsługi satelitów i przekazów satelitarnych, organizowania systemów transmisyjnych, przesyłania dźwięku, obrazu i sms-ów; usługi w zakresie: poczty elektronicznej, zleceń przywoławczych z zastosowaniem radia, telefonu lub innych środków komunikacji elektronicznej; usługi w zakresie prowadzenia: stacji radiowych, telewizyjnych oraz transmitowania dźwięku i obrazu; usługi w zakresie zbierania i przekazywania aktualności informacyjnych z wykorzystaniem: multimediiów, urządzeń telekomunikacyjnych; usługi w zakresie wypożyczania telefonów, modemów i innych urządzeń telekomunikacyjnych; usługa polegająca na prezentacji ofert usług telekomunikacyjnych, usługa łączności elektronicznej oraz usług internetowych w zakresie telekomunikacji; elektroniczny serwis informacji typu on-line polegający na tworzeniu, prowadzeniu baz danych i udostępnianiu informacji z możliwością elektronicznego przyjmowania i przekazywania wiadomości, **41** usługi w zakresie nauczania poprzez telefon, Internet, radio i telewizję, działalność sportowa, informacja o działalności sportowej; usługa polegająca na prezentacji ofert usług doradczych w zakresie edukacji i kształcenia.

(111) **242640** (220) 2010 05 28 (210) 370979
 (151) 2011 10 11 (441) 2010 08 30
 (732) POLKOMTEL Spółka Akcyjna, Warszawa, PL.
 (540)

iplus 

(531) 24.17.5, 27.5.1
 (510), (511) **09** aparaty, przewody i słuchawki telefoniczne; automaty sprzedające i mechanizmy do urządzeń uruchamianych przez wrzucenie monety lub żetonu; kasy rejestrujące; komputery i sprzęt przetwarzający dane; magnetyczne nośniki danych; maszyny liczące,

płyty (dyski) z nagraniami; urządzenia do gaszenia ognia; urządzenia do nagrywania, transmisji reprodukcji danych, dźwięku lub obrazu; urządzenia i przyrządy naukowe, żeglarskie, geodezyjne, elektroniczne, kinematograficzne, optyczne, wagowe, pomiarowe, sygnalizacyjne, kontrolne, do ratowania życia, do celów dydaktycznych, **35** usługi polegające na: rejestrowaniu, sporządzaniu odpisów, składzie, kompilacji, transmisji, transkrypcji, systematyzacji pisemnych informacji (komunikatów) oraz rejestrowaniu a także wykorzystaniu lub kompilacji danych matematycznych lub statystycznych oraz zarządzaniu zbiorami informatycznymi; usługi w zakresie: reklamy, badania rynku, telefonicznego udzielania informacji o produktach reklamowych, organizacji wystaw lub targów handlowych, pośrednictwa w zawieraniu umów kupna-sprzedaży poprzez telefon i Internet, informacja o działalności gospodarczej, handlu, reklamie, promocji, lokalizacji obiektów, agencje informacji handlowej, obsługa klientów przy wykorzystaniu sieci Internet w zakresie przekazywania informacji o usługach reklamowych; zgrupowanie na rzecz osób trzecich towarów związanych ze świadczeniem usług telekomunikacyjnych, internetowych i elektronicznych, takich jak: aparaty i przyrządy łącznościowe i telekomunikacyjne, elektroniczne i elektroniczne aparaty i przyrządy, wszystkie do przetwarzania, rejestracji, magazynowania, transmisji, wyszukiwania lub odbioru danych, aparaty do nagrywania, transmisji lub reprodukcji dźwięku, obrazu lub zakodowanych danych, aparaty telewizyjne, hologramy, komputery, programowane układy elektroniczne do przenoszenia danych, programy komputerowe, oprogramowanie komputerowe, dyski, taśmy i drutowe pamięci magnetyczne wszystkie będące magnetycznymi nośnikami danych, karty magnetyczne czyste i z zapisem, oprogramowanie komputerowe dostarczane z Internetu, publikacje elektroniczne (ściągalne) dostarczane w trybie on-line z komputerowej bazy danych lub z Internetu, oprogramowanie komputerowe i urządzenia telekomunikacyjne (w tym modemy) umożliwiające połączenie z bazami danych i z Internetem, oprogramowanie komputerowe umożliwiające wyszukiwanie danych, moduły ładowalne z muzyką w formie cyfrowej (ściągalne) dostarczane z komputerowej bazy danych lub z Internetu, moduły ładowalne z muzyką w formie cyfrowej dostarczane z plików MP3, odtwarzacze plików MP3, nadajniki i odbiorniki satelitarne, przewody drutowe elektryczne i kable elektryczne, aparaty i przyrządy przywoławcze, radiowe aparaty i przyrządy przywoławcze oraz aparaty i przyrządy radiotelefoniczne, telefony, telefony przenośne i słuchawki telefoniczne, akcesoria do telefonów i słuchawek telefonicznych, adaptery do telefonów, urządzenia do ładowania akumulatorów telefonicznych, telefoniczne zestawy głośnomówiące na biurko lub stosowane w samochodach, widełki do samochodowych słuchawek telefonicznych, torby i futerały przystosowane szczególnie do przechowywania i przenoszenia mobilnych urządzeń elektronicznych oraz wyposażenia i akcesoriów elektronicznych, skomputeryzowane organizery osobiste, anteny, baterie, mikroprocesory, klawiatury, modemy, elektroniczne globalne systemy określania położenia, elektroniczne aparaty i przyrządy nawigacyjne i określające położenie, aparaty i przyrządy do monitorowania (inne niż do monitorowania in-vivo), aparaty radiowe, elektroniczne aparaty i przyrządy sterujące, testujące (inne niż do testowania in-vivo), sygnalizacyjne, kontrolne i do celów dydaktycznych, aparaty i przyrządy optyczne i elektrooptyczne, filmy wideo, elektroniczne i elektroniczne akcesoria i sprzęt peryferyjny zaprojektowany i przystosowany do używania z komputerami, urządzeniami audiowizualnymi oraz sprzętem i aparatami do gier elektronicznych, części i osprzęt do wszystkich wyżej wymienionych towarów, apaszk jedwabne, antystresery, baloniki, bandanki, banery, bezrękawniki, bloczki karteczek samoprzylepnych, bluzy, bombki, breloczki, chora-giewki, clipboardy, czapki, daszki, długopisy, elektroniczne urządzenia do tłumaczeń językowych, elektroniczne urządzenia ze słownikiem, etui skórzane na długopisy, etui skórzane na wizytówki, flagi, galanteria odzieżowa damska i męska, galanteria skórzana, galanteria papierowa, joja, kalendarze, kalkulatory, kapelusze, karafki, konstrukcje dmuchane i balony, kosmetyczki, kosmetyki, koszulki polo, krawaty, krzeselka, kubki, kurtki, latawce, linijki, maskotki, materiały biurowe i szkolne, medale, pudełka, naklejki i nalepki, notesy, obrusy, ołówki, opakowania na napoje, organizery, otwieracze do butelek, pałeczki chińskie, papiery pakowe, parasole, parasolki, parawany, para jedwabne, piłki, piórniki, plecaki, płotki, podkładki pod kubki, kieliszki i szklanki, podkładki pod mysz, pompony, portfele, postery, potykacze, radioodbiorniki, rękawiczki, ręczniki, sakwy rowerowe, sakwy podróżne, samochodowe osłony przeciwsłoneczne, siatki,

skrobaczki do szyb, słodycze, standy, stroje dla personelu, szale, szaliki, świece, tablice, teczki skórzane, terkotki, termosy, torciki, trąbki, t-shirty, wizytowniki, wody perfumowane i perfumy, worki żeglarskie, wyroby ze szkła i porcelany, zabawki, zegary ściennie, zegarki, znaczki z logo, pozwalające nabywcy wygodnie oglądać lub zapoznać się z opisem oraz kupować te towary, w szczególności: z katalogu różnych artykułów, za pośrednictwem usługi elektronicznej, na stronie internetowej oraz usługi pośrednictwa w powyższym zakresie; usługa polegająca na prezentacji ofert usług internetowych w zakresie reklamy, usług doradczych w zakresie organizowania i prowadzenia działalności gospodarczej, **36** usługi w zakresie: pośrednictwa w zawieraniu umów ubezpieczeniowych poprzez telefon i Internet, sprawdzania stanu konta poprzez telefon i Internet; usługa polegająca na prezentacji ofert usług finansowych, usług ubezpieczeniowych, usług internetowych w zakresie finansów i ubezpieczeń, usług doradczych w sprawach finansowych i ubezpieczeniowych, **38** usługi telekomunikacyjne; usługi telekomunikacyjne on-line polegające na umożliwieniu: zlecenia usług, świadczenia usług, zawierania umów, umów pośrednictwa, umów ubezpieczeniowych, umów kupna-sprzedaży, umów kredytowych, umów bankowych oraz otwierania rachunków bankowych, dokonywania operacji bankowych, dostępu do konta bankowego, wykonywania umów; usługi w zakresie: rozpowszechniania systemów przekazywania dźwięku i obrazu w łączności radiofonicznej, telegraficznej, telefonicznej, telefonii komórkowej, telefaksowej, w systemie cyfrowym; usługi w zakresie łączności: radiofonicznej, telegraficznej, telefonicznej, telefonii komórkowej i poprzez Internet, telefaksowej, ustalania taryf i opłat, obsługi satelitów i przekazów satelitarnych, organizowania systemów transmisyjnych, przesyłania dźwięku, obrazu i sms-ów; usługi w zakresie: poczty elektronicznej, zleceń przywoławczych z zastosowaniem radia, telefonu lub innych środków komunikacji elektronicznej; usługi w zakresie prowadzenia: stacji radiowych, telewizyjnych oraz transmitowania dźwięku i obrazu; usługi w zakresie zbierania i przekazywania aktualności informacyjnych z wykorzystaniem: multimediiów, urządzeń telekomunikacyjnych; usługi w zakresie wypożyczania telefonów, modemów i innych urządzeń telekomunikacyjnych; usługa polegająca na prezentacji ofert usług telekomunikacyjnych, usług łączności elektronicznej oraz usług internetowych w zakresie telekomunikacji; elektroniczny serwis informacji typu on-line polegający na tworzeniu, prowadzeniu baz danych i udostępnianiu informacji z możliwością elektronicznego przyjmowania i przekazywania wiadomości, **41** usługi w zakresie nauczania poprzez telefon, Internet, radio i telewizję, działalność sportowa, informacja o działalności sportowej; usługa polegająca na prezentacji ofert usług doradczych w zakresie edukacji i kształcenia.

(111) **242641** (220) 2010 05 28 (210) 370980
 (151) 2011 10 13 (441) 2010 08 30
 (732) POLKOMTEL Spółka Akcyjna, Warszawa, PL.
 (540)



Kolor znaku: zielony, czerwony

(531) 27.5.1, 29.1.12

(510), (511) **09** aparaty, przewody i słuchawki telefoniczne; automaty sprzedające i mechanizmy do urządzeń uruchamianych przez wrzucenie monety lub żetonu; kasy rejestrujące; komputery i sprzęt przetwarzający dane; magnetyczne nośniki danych; maszyny liczące, płyty (dyski) z nagraniami; urządzenia do gaszenia ognia; urządzenia do nagrywania, transmisji reprodukcji danych, dźwięku lub obrazu; urządzenia i przyrządy naukowe, żeglarskie, geodezyjne, elektryczne, kinematograficzne, optyczne, wagowe, pomiarowe, sygnalizacyjne, kontrolne, do ratowania życia, do celów dydaktycznych, **35** usługi polegające na: rejestrowaniu, sporządzaniu odpisów, składzie, kompilacji, transmisji, transkrypcji, systematyzacji pisemnych informacji (komunikatów) oraz rejestrowaniu a także wykorzystaniu lub kompilacji danych matematycznych lub statystycznych oraz zarządzaniu zbiorami informatycznymi; usługi w zakresie: reklamy, badania rynku, telefonicznego udzielania informacji o produktach reklamowych, organizacji wystaw lub targów handlowych, pośrednictwa w zawie-

ranium umów kupna-sprzedaży poprzez telefon i Internet, informacja o działalności gospodarczej, handlu, reklamie, promocji, lokalizacji obiektów, agencje informacji handlowej, obsługa klientów przy wykorzystaniu sieci Internet w zakresie przekazywania informacji o usługach reklamowych; zgrupowanie na rzecz osób trzecich towarów związanych ze świadczeniem usług telekomunikacyjnych, internetowych i elektronicznych, takich jak: aparaty i przyrządy łącznościowe i telekomunikacyjne, elektryczne i elektroniczne aparaty i przyrządy, wszystkie do przetwarzania, rejestracji, magazynowania, transmisji, wyszukiwania lub odbioru danych, aparaty do nagrywania, transmisji lub reprodukcji dźwięku, obrazu lub zakodowanych danych, aparaty telewizyjne, hologramy, komputery, programowane układy elektroniczne do przenoszenia danych, programy komputerowe, oprogramowanie komputerowe, dyski, taśmy i drutowe pamięci magnetyczne wszystkie będące magnetycznymi nośnikami danych, karty magnetyczne czyste i z zapisem, oprogramowanie komputerowe dostarczane z Internetu, publikacje elektroniczne (ściągalne) dostarczane w trybie on-line z komputerowej bazy danych lub z Internetu, oprogramowanie komputerowe i urządzenia telekomunikacyjne (w tym modemy) umożliwiające połączenie z bazami danych i z Internetem, oprogramowanie komputerowe umożliwiające wyszukiwanie danych, moduły ładowalne z muzyką w formie cyfrowej (ściągalne) dostarczane z komputerowej bazy danych lub z Internetu, moduły ładowalne z muzyką w formie cyfrowej dostarczane z plików MP3, odtwarzacze plików MP3, nadajniki i odbiorniki satelitarne, przewody drutowe elektryczne i kable elektryczne, aparaty i przyrządy przywoławcze, radiowe aparaty i przyrządy przywoławcze oraz aparaty i przyrządy radiotelefoniczne, telefony, telefony przenośne i słuchawki telefoniczne, akcesoria do telefonów i słuchawek telefonicznych, adaptory do telefonów, urządzenia do ładowania akumulatorów telefonicznych, telefoniczne zestawy głośnomówiące na biurko lub stosowane w samochodach, widełki do samochodowych słuchawek telefonicznych, torby i futerały przystosowane szczególnie do przechowywania i przenoszenia mobilnych urządzeń elektronicznych oraz wyposażenia i akcesoriów elektronicznych, skomputeryzowane organizery osobiste, anteny, baterie, mikroprocesory, klawiatury, modemy, elektroniczne globalne systemy określania położenia, elektroniczne aparaty i przyrządy nawigacyjne i określające położenie, aparaty i przyrządy do monitorowania (inne niż do monitorowania in-vivo), aparaty radiowe, elektryczne aparaty i przyrządy sterujące, testujące (inne niż do testowania in-vivo), sygnalizacyjne, kontrolne i do celów dydaktycznych, aparaty i przyrządy optyczne i elektrooptyczne, filmy wideo, elektryczne i elektroniczne akcesoria i sprzęt peryferyjny zaprojektowany i przystosowany do używania z komputerami, urządzeniami audiowizualnymi oraz sprzętem i aparatami do gier elektronicznych, części i osprzęt do wszystkich wyżej wymienionych towarów, apaszkki jedwabne, antystresery, baloniki, bandanki, banery, bezrękawniki, bloczki karteczek samoprzylepnych, bluzy, bombki, breloczki, chorągiewki, clipboardy, czapki, daszki, długopisy, elektroniczne urządzenia do tłumaczeń językowych, elektroniczne urządzenia ze słownikiem, etui skórzane na długopisy, etui skórzane na wizytówki, flagi, galanteria odzieżowa damska i męska, galanteria skórzana, galanteria papierowa, joja, kalendarze, kalkulatory, kapelusze, karafki, konstrukcje dmuchane i balony, kosmetyczki, kosmetyki, koszulki polo, krawaty, krzeselka, kubki, kurtki, latawce, linijki, maskotki, materiały biurowe i szkolne, medale, pudełka, naklejki i nalepki, notesy, obrusy, ołówki, opakowania na napoje, organizery, otwieracze do butelek, pałeczki chińskie, papiery pakowe, parasole, parasolki, parawany, para-reja jedwabne, piłki, piórniki, plecaki, płotki, podkładki pod kubki, kieliszki i szklanki, podkładki pod mysz, pompony, portfele, postery, potykaczki, radioodbiorniki, rękawiczki, ręczniki, sakwy rowerowe, sakwy podróżne, samochodowe osłony przeciwsłoneczne, siatki, skrobaczki do szyb, słodycze, standy, stroje dla personelu, szale, szaliki, świece, tablice, teczki skórzane, terkotki, termosy, torciki, trąbki, t-shirty, wizytowniki, wody perfumowane i perfumy, worki żeglarskie, wyroby ze szkła i porcelany, zabawki, zegary ściennie, zegarki, znaczki z logo, pozwalające nabywcy wygodnie oglądać lub zapoznać się z opisem oraz kupować te towary, w szczególności: z katalogu różnych artykułów, za pośrednictwem usługi elektronicznej, na stronie internetowej oraz usługi pośrednictwa w powyższym zakresie; usługa polegająca na prezentacji ofert usług internetowych w zakresie reklamy, usług doradczych w zakresie organizowania i prowadzenia działalności gospodarczej, **36** usługi w zakresie: pośrednictwa w zawieraniu umów ubezpieczeniowych poprzez telefon i Internet,

sprawdzania stanu konta poprzez telefon i Internet; usługa polegająca na prezentacji ofert usług finansowych, usług ubezpieczeniowych, usług internetowych w zakresie finansów i ubezpieczeń, usług doradczych w sprawach finansowych i ubezpieczeniowych, **38** usługi telekomunikacyjne; usługi telekomunikacyjne on-line polegające na umożliwieniu: zlecenia usług, świadczenia usług, zawierania umów, umów pośrednictwa, umów ubezpieczeniowych, umów kupna-sprzedaży, umów kredytowych, umów bankowych oraz otwierania rachunków bankowych, dokonywania operacji bankowych, dostępu do konta bankowego, wykonywania umów; usługi w zakresie: rozpoznawania systemów przekazywania dźwięku i obrazu w łączności radiofonicznej, telegraficznej, telefonicznej, telefonii komórkowej, telefaksowej, w systemie cyfrowym; usługi w zakresie łączności: radiofonicznej, telegraficznej, telefonicznej, telefonii komórkowej i poprzez Internet, telefaksowej, ustalania taryf i opłat, obsługi satelitów i przekazów satelitarnych, organizowania systemów transmisyjnych, przesyłania dźwięku, obrazu i sms-ów; usługi w zakresie: poczty elektronicznej, zleceń przywoławczych z zastosowaniem radia, telefonu lub innych środków komunikacji elektronicznej; usługi w zakresie prowadzenia: stacji radiowych, telewizyjnych oraz transmitowania dźwięku i obrazu; usługi w zakresie zbierania i przekazywania aktualności informacyjnych z wykorzystaniem: multimediiów, urządzeń telekomunikacyjnych; usługi w zakresie wypożyczenia telefonów, modemów i innych urządzeń telekomunikacyjnych; usługa polegająca na prezentacji ofert usług telekomunikacyjnych, usług łączności elektronicznej oraz usług internetowych w zakresie telekomunikacji; elektroniczny serwis informacji typu on-line polegający na tworzeniu, prowadzeniu baz danych i udostępnianiu informacji z możliwością elektronicznego przyjmowania i przekazywania wiadomości, **41** usługi w zakresie nauczania poprzez telefon, Internet, radio i telewizję, działalność sportowa, informacja o działalności sportowej; usługa polegająca na prezentacji ofert usług doradczych w zakresie edukacji i kształcenia.

(111) **242642** (220) 2010 05 28 (210) 370981
 (151) 2011 10 13 (441) 2010 08 30
 (732) POLKOMTEL Spółka Akcyjna, Warszawa, PL.
 (540)

iplus

(531) 27.5.1
 (510), (511) **09** aparaty, przewody i słuchawki telefoniczne; automaty sprzedające i mechanizmy do urządzeń uruchamianych przez wrzucenie monety lub żetonu; kasy rejestrujące; komputery i sprzęt przetwarzający dane; magnetyczne nośniki danych; maszyny liczące, płyty (dyski) z nagraniami; urządzenia do gaszenia ognia; urządzenia do nagrywania, transmisji reprodukcji danych, dźwięku lub obrazu; urządzenia i przyrządy naukowe, żeglarskie, geodezyjne, elektryczne, kinematograficzne, optyczne, wagowe, pomiarowe, sygnalizacyjne, kontrolne, do ratowania życia, do celów dydaktycznych, **35** usługi polegające na: rejestrowaniu, sporządzaniu odpisów, składzie, kompilacji, transmisji, transkrypcji, systematyzacji pisemnych informacji (komunikatów) oraz rejestrowaniu a także wykorzystaniu lub kompilacji danych matematycznych lub statystycznych oraz zarządzaniu zbiorami informatycznymi; usługi w zakresie: reklamy, badania rynku, telefonicznego udzielania informacji o produktach reklamowych, organizacji wystaw lub targów handlowych, pośrednictwa w zawieraniu umów kupna-sprzedaży poprzez telefon i Internet, informacja o działalności gospodarczej, handlu, reklamie, promocji, lokalizacji obiektów, agencje informacji handlowej, obsługa klientów przy wykorzystaniu sieci Internet w zakresie przekazywania informacji o usługach reklamowych; zgrupowanie na rzecz osób trzecich towarów związanych ze świadczeniem usług telekomunikacyjnych, internetowych i elektronicznych, takich jak: aparaty i przyrządy łącznościowe i telekomunikacyjne, elektryczne i elektroniczne aparaty i przyrządy, wszystkie do przetwarzania, rejestracji, magazynowania, transmisji, wyszukiwania lub odbioru danych, aparaty do nagrywania, transmisji lub reprodukcji dźwięku, obrazu lub zakodowanych danych, aparaty telewizyjne, hologramy, komputery, programowane układy elektroniczne do przenoszenia danych, programy kompute-

rowe, oprogramowanie komputerowe, dyski, taśmy i drutowe pamięci magnetyczne wszystkie będące magnetycznymi nośnikami danych, karty magnetyczne czyste i z zapisem, oprogramowanie komputerowe dostarczane z Internetu, publikacje elektroniczne (ściągalne) dostarczane w trybie on-line z komputerowej bazy danych lub z Internetu, oprogramowanie komputerowe i urządzenia telekomunikacyjne (w tym modemy) umożliwiające połączenie z bazami danych i z Internetem, oprogramowanie komputerowe umożliwiające wyszukiwanie danych, moduły ładowalne z muzyką w formie cyfrowej (ściągalne) dostarczane z komputerowej bazy danych lub z Internetu, moduły ładowalne z muzyką w formie cyfrowej dostarczane z plików MP3, odtwarzacze plików MP3, nadajniki i odbiorniki satelitarne, przewody drutowe elektryczne i kable elektryczne, aparaty i przyrządy przywoławcze, radiowe aparaty i przyrządy przywoławcze oraz aparaty i przyrządy radiotelefoniczne, telefony, telefony przenośne i słuchawki telefoniczne, akcesoria do telefonów i słuchawek telefonicznych, adaptory do telefonów, urządzenia do ładowania akumulatorów telefonicznych, telefoniczne zestawy głośnomówiące na biurko lub stosowane w samochodach, widełki do samochodowych słuchawek telefonicznych, torby i futerały przystosowane szczególnie do przechowywania i przenoszenia mobilnych urządzeń elektronicznych oraz wyposażenia i akcesoriów elektronicznych, skomputeryzowane organizery osobiste, anteny, baterie, mikroprocesory, klawiatury, modemy, elektroniczne globalne systemy określania położenia, elektroniczne aparaty i przyrządy nawigacyjne i określające położenie, aparaty i przyrządy do monitorowania (inne niż do monitorowania in-vivo), aparaty radiowe, elektryczne aparaty i przyrządy sterujące, testujące (inne niż do testowania in-vivo), sygnalizacyjne, kontrolne i do celów dydaktycznych, aparaty i przyrządy optyczne i elektrooptyczne, filmy wideo, elektryczne i elektroniczne akcesoria i sprzęt peryferyjny zaprojektowany i przystosowany do używania z komputerami, urządzeniami audiowizualnymi oraz sprzętem i aparatami do gier elektronicznych, części i osprzęt do wszystkich wyżej wymienionych towarów, apaszk jedwabne, antystresery, baloniki, bandanki, banery, bezrękawniki, bloczki karteczek samoprzylepnych, bluzy, bombki, breloczki, chorągiewki, clipboardy, czapki, daszki, długopisy, elektroniczne urządzenia do tłumaczeń językowych, elektroniczne urządzenia ze słownikiem, etui skórzane na długopisy, etui skórzane na wizytówki, flagi, galanteria odzieżowa damska i męska, galanteria skórzana, galanteria papierowa, joja, kalendarze, kalkulatory, kapelusze, karafki, konstrukcje dmuchane i balony, kosmetyczki, kosmetyki, koszulki polo, krawaty, krzesła, kubki, kurtki, latawce, linijki, maskotki, materiały biurowe i szkolne, medale, pudełka, naklejki i nalepki, notesy, obrusy, ołówki, opakowania na napoje, organizery, otwieracze do butelek, pałeczki chińskie, papiery pakowe, parasole, parasolki, parawany, para jedwabne, piłki, piórniki, plecaki, płotki, podkładki pod kubki, kieliszki i szklanki, podkładki pod mysz, pompony, portfele, postery, potykacze, radioodbiorniki, rękawiczki, ręczniki, sakwy rowerowe, sakwy podróżne, samochodowe osłony przeciwsłoneczne, siatki, skrobaczki do szyb, słodycze, standy, stroje dla personelu, szale, szalik, świece, tablice, teczki skórzane, terkotki, termosy, torciki, trąbki, t-shirty, wizytowniki, wody perfumowane i perfumy, worki żeglarskie, wyroby ze szkła i porcelany, zabawki, zegary ściennie, zegarki, znaczki z logo, pozwalające nabywcy wygodnie oglądać lub zapoznać się z opisem oraz kupować te towary, w szczególności: z katalogu różnych artykułów, za pośrednictwem usługi elektronicznej, na stronie internetowej oraz usługi pośrednictwa w powyższym zakresie; usługa polegająca na prezentacji ofert usług internetowych w zakresie reklamy, usług doradczych w zakresie organizowania i prowadzenia działalności gospodarczej, **36** usługi w zakresie: pośrednictwa w zawieraniu umów ubezpieczeniowych poprzez telefon i Internet, sprawdzania stanu konta poprzez telefon i Internet; usługa polegająca na prezentacji ofert usług finansowych, usług ubezpieczeniowych, usług internetowych w zakresie finansów i ubezpieczeń, usług doradczych w sprawach finansowych i ubezpieczeniowych, **38** usługi telekomunikacyjne; usługi telekomunikacyjne on-line polegające na umożliwieniu: zlecenia usług, świadczenia usług, zawierania umów, umów pośrednictwa, umów ubezpieczeniowych, umów kupna-sprzedaży, umów kredytowych, umów bankowych oraz otwierania rachunków bankowych, dokonywania operacji bankowych, dostępu do konta bankowego, wykonywania umów; usługi w zakresie: rozpoznawania systemów przekazywania dźwięku i obrazu w łączności radiofonicznej, telegraficznej, telefonicznej, telefonii komórkowej, telefaksowej, w systemie cyfrowym; usługi w zakresie łączności:

radiofonicznej, telegraficznej, telefonicznej, telefonii komórkowej i poprzez Internet, telefaksowej, ustalania taryf i opłat, obsługi satelitów i przekazów satelitarnych, organizowania systemów transmisyjnych, przesyłania dźwięku, obrazu i sms-ów; usługi w zakresie: poczty elektronicznej, zleceń przywoławczych z zastosowaniem radia, telefonu lub innych środków komunikacji elektronicznej; usługi w zakresie prowadzenia: stacji radiowych, telewizyjnych oraz transmitowania dźwięku i obrazu; usługi w zakresie zbierania i przekazywania aktualności informacyjnych z wykorzystaniem: multimediiów, urządzeń telekomunikacyjnych; usługi w zakresie wypożyczania telefonów, modemów i innych urządzeń telekomunikacyjnych; usługa polegająca na prezentacji ofert usług telekomunikacyjnych, usług łączności elektronicznej oraz usług internetowych w zakresie telekomunikacji; elektroniczny serwis informacji typu on-line polegający na tworzeniu, prowadzeniu baz danych i udostępnianiu informacji z możliwością elektronicznego przyjmowania i przekazywania wiadomości, **41** usługi w zakresie nauczania poprzez telefon, Internet, radio i telewizję, działalność sportowa, informacja o działalności sportowej; usługa polegająca na prezentacji ofert usług doradczych w zakresie edukacji i kształcenia.

(111) **242643** (220) 2010 05 28 (210) 370982
 (151) 2011 10 13 (441) 2010 08 30
 (732) POLKOMTEL Spółka Akcyjna, Warszawa, PL.
 (540)



Kolor znaku: zielony, niebieski, czerwony
 (531) 24.17.5, 27.5.1, 29.1.13

(510), (511) **09** aparaty, przewody i słuchawki telefoniczne; automaty sprzedające i mechanizmy do urządzeń uruchamianych przez wrzucenie monety lub żetonu; kasy rejestrujące; komputery i sprzęt przetwarzający dane; magnetyczne nośniki danych; maszyny liczące, płyty (dyski) z nagraniami; urządzenia do gaszenia ognia; urządzenia do nagrywania, transmisji reprodukcji danych, dźwięku lub obrazu; urządzenia i przyrządy naukowe, żeglarskie, geodezyjne, elektryczne, kinematograficzne, optyczne, wagowe, pomiarowe, sygnalizacyjne, kontrolne, do ratowania życia, do celów dydaktycznych, **35** usługi polegające na: rejestrowaniu, sporządzaniu odpisów, składzie, kompilacji, transmisji, transkrypcji, systematyzacji pisemnych informacji (komunikatów) oraz rejestrowaniu a także wykorzystaniu lub kompilacji danych matematycznych lub statystycznych oraz zarządzaniu zbiorami informatycznymi; usługi w zakresie: reklamy, badania rynku, telefonicznego udzielania informacji o produktach reklamowych, organizacji wystaw lub targów handlowych, pośrednictwa w zawieraniu umów kupna-sprzedaży poprzez telefon i Internet, informacja o działalności gospodarczej, handlu, reklamie, promocji, lokalizacji obiektów, agencje informacji handlowej, obsługa klientów przy wykorzystaniu sieci Internet w zakresie przekazywania informacji o usługach reklamowych; zgrupowanie na rzecz osób trzecich towarów związanych ze świadczeniem usług telekomunikacyjnych, internetowych i elektronicznych, takich jak: aparaty i przyrządy łączności i telekomunikacyjne, elektryczne i elektroniczne aparaty i przyrządy, wszystkie do przetwarzania, rejestracji, magazynowania, transmisji, wyszukiwania lub odbioru danych, aparaty do nagrywania, transmisji lub reprodukcji dźwięku, obrazu lub zakodowanych danych, aparaty telewizyjne, hologramy, komputery, programowane układy elektroniczne do przenoszenia danych, programy komputerowe, oprogramowanie komputerowe, dyski, taśmy i drutowe pamięci magnetyczne wszystkie będące magnetycznymi nośnikami danych, karty magnetyczne czyste i z zapisem, oprogramowanie komputerowe dostarczane z Internetu, publikacje elektroniczne (ściągane) dostarczane w trybie on-line z komputerowej bazy danych lub z Internetu, oprogramowanie komputerowe i urządzenia telekomunikacyjne (w tym modemy) umożliwiające połączenie z bazami danych i z Internetem, oprogramowanie komputerowe umożliwiające wyszukiwanie danych, moduły ładowalne z muzyką w formie cyfrowej (ściągane) dostarczane z komputerowej bazy danych lub

z Internetu, moduły ładowalne z muzyką w formie cyfrowej dostarczane z plików MP3, odtwarzacze plików MP3, nadajniki i odbiorniki satelitarne, przewody drutowe elektryczne i kable elektryczne, aparaty i przyrządy przywoławcze, radiowe aparaty i przyrządy przywoławcze oraz aparaty i przyrządy radiotelefoniczne, telefony, telefony przenośne i słuchawki telefoniczne, akcesoria do telefonów i słuchawek telefonicznych, adaptory do telefonów, urządzenia do ładowania akumulatorów telefonicznych, telefoniczne zestawy głośnomówiące na biurko lub stosowane w samochodach, widełki do samochodowych słuchawek telefonicznych, torby i futerały przystosowane szczególnie do przechowywania i przenoszenia mobilnych urządzeń elektronicznych oraz wyposażenia i akcesoriów elektronicznych, skomputeryzowane organizery osobiste, anteny, baterie, mikroprocesory, klawiatury, modemy, elektroniczne globalne systemy określania położenia, elektroniczne aparaty i przyrządy nawigacyjne i określające położenie, aparaty i przyrządy do monitorowania (inne niż do monitorowania in-vivo), aparaty radiowe, elektryczne aparaty i przyrządy sterujące, testujące (inne niż do testowania in-vivo), sygnalizacyjne, kontrolne i do celów dydaktycznych, aparaty i przyrządy optyczne i elektrooptyczne, filmy wideo, elektryczne i elektroniczne akcesoria i sprzęt peryferyjny zaprojektowany i przystosowany do używania z komputerami, urządzeniami audiowizualnymi oraz sprzętem i aparatami do gier elektronicznych, części i osprzęt do wszystkich wyżej wymienionych towarów, apaszk jedwabne, antystresery, baloniki, bandanki, banery, bezrękawniki, bloczki karteczek samoprzylepnych, bluzy, bombki, breloczki, chorągiewki, clipboardy, czapki, daszki, długopisy, elektroniczne urządzenia do tłumaczeń językowych, elektroniczne urządzenia ze słownikiem, etui skórzane na długopisy, etui skórzane na wizytówki, flagi, galanteria odzieżowa damska i męska, galanteria skórzana, galanteria papierowa, joja, kalendarze, kalkulatory, kapelusze, karafki, konstrukcje dmuchane i balony, kosmetyczki, kosmetyki, koszulki polo, krawaty i szelki, kubki, kurtki, latawce, linijki, maskotki, materiały biurowe i szkolne, medale, pudełka, naklejki i nalepki, notesy, obrusy, ołówki, opakowania na napoje, organizery, otwieracze do butelek, pałeczki chińskie, papiery pakowe, parasole, parasolki, parawany, para jedwabne, piłki, piórniki, plecaki, plotki, podkładki pod kubki, kieliszki i szklanki, podkładki pod mysz, pompony, portfele, postery, potykacze, radioodbiorniki, rękawiczki, ręczniki, sakwy rowerowe, sakwy podróżne, samochodowe osłony przeciwsłoneczne, siatki, skrobaczki do szyb, słodycze, standy, stroje dla personelu, szale, szalki, świece, tablice, teczki skórzane, terkotki, termosy, torciki, trąbki, t-shirty, wizytowniki, wody perfumowane i perfumy, worki żeglarskie, wyroby ze szkła i porcelany, zabawki, zegary ściennie, zegarki, znaczki z logo, pozwalające nabywcy wygodnie oglądać lub zapoznać się z opisem oraz kupować te towary, w szczególności: z katalogu różnych artykułów, za pośrednictwem usługi elektronicznej, na stronie internetowej oraz usługi pośrednictwa w powyższym zakresie; usługa polegająca na prezentacji ofert usług internetowych w zakresie reklamy, usług doradczych w zakresie organizowania i prowadzenia działalności gospodarczej, **36** usługi w zakresie: pośrednictwa w zawieraniu umów ubezpieczeniowych poprzez telefon i Internet, sprawdzania stanu konta poprzez telefon i Internet; usługa polegająca na prezentacji ofert usług finansowych, usług ubezpieczeniowych, usług internetowych w zakresie finansów i ubezpieczeń, usług doradczych w sprawach finansowych i ubezpieczeniowych, **38** usługi telekomunikacyjne; usługi telekomunikacyjne on line polegające na umożliwieniu: zlecenia usług, świadczenia usług, zawierania umów, umów pośrednictwa, umów ubezpieczeniowych, umów kupna-sprzedaży, umów kredytowych, umów bankowych oraz otwierania rachunków bankowych, dokonywania operacji bankowych, dostępu do konta bankowego, wykonywania umów; usługi w zakresie: rozpoznania systemów przekazywania dźwięku i obrazu w różności radiofonicznej, telegraficznej, telefonicznej, telefonii komórkowej, telefaksowej, w systemie cyfrowym; usługi w zakresie łączności: radiofonicznej, telegraficznej, telefonicznej, telefonii komórkowej i poprzez Internet, telefaksowej, ustalania taryf i opłat, obsługi satelitów i przekazów satelitarnych, organizowania systemów transmisyjnych, przesyłania dźwięku, obrazu i sms-ów; usługi w zakresie: poczty elektronicznej, zleceń przywoławczych z zastosowaniem radia, telefonu lub innych środków komunikacji elektronicznej; usługi w zakresie prowadzenia: stacji radiowych, telewizyjnych oraz transmitowania dźwięku i obrazu; usługi w zakresie zbierania i przekazywania aktualności informacyjnych z wykorzystaniem: multimediiów, urządzeń telekomunikacyjnych; usługi w zakresie wypożyczania telefo-

nów, modemów i innych urządzeń telekomunikacyjnych; usługa polegająca na prezentacji ofert usług telekomunikacyjnych, usług łączności elektronicznej oraz usług internetowych w zakresie telekomunikacji; elektroniczny serwis informacji typu on-line polegający na tworzeniu, prowadzeniu baz danych i udostępnianiu informacji z możliwością elektronicznego przyjmowania i przekazywania wiadomości, **41** usługi w zakresie nauczania poprzez telefon, Internet, radio i telewizję, działalność sportowa, informacja o działalności sportowej; usługa polegająca na prezentacji ofert usług doradczych w zakresie edukacji i kształcenia.

(111) **242644** (220) 2010 05 28 (210) 370983
 (151) 2011 10 13 (441) 2010 08 30
 (732) POLKOMTEL Spółka Akcyjna, Warszawa, PL.
 (540)

plus
dla firm

(531) 24.17.5, 27.5.1

(510), (511) **09** aparaty, przewody i słuchawki telefoniczne; automaty sprzedające i mechanizmy do urządzeń uruchamianych przez wrzucenie monety lub żetonu; kasy rejestrujące; komputery i sprzęt przetwarzający dane; magnetyczne nośniki danych; maszyny liczące, płyty (dyski) z nagraniami; urządzenia do gaszenia ognia; urządzenia do nagrywania, transmisji reprodukcji danych, dźwięku lub obrazu; urządzenia i przyrządy naukowe, żeglarskie, geodezyjne, elektryczne, kinematograficzne, optyczne, wagowe, pomiarowe, sygnalizacyjne, kontrolne, do ratowania życia, do celów dydaktycznych, **35** usługi polegające na: rejestrowaniu, sporządzaniu odpisów, składzie, kompilacji, transmisji, transkrypcji, systematyzacji pisemnych informacji (komunikatów) oraz rejestrowaniu a także wykorzystaniu lub kompilacji danych matematycznych lub statystycznych oraz zarządzaniu zbiorami informatycznymi; usługi w zakresie: reklamy, badania rynku, telefonicznego udzielenia informacji o produktach reklamowych, organizacji wystaw lub targów handlowych, pośrednictwa w zawieraniu umów kupna-sprzedaży poprzez telefon i Internet, informacja o działalności gospodarczej, handlu, reklamie, promocji, lokalizacji obiektów, agencje informacji handlowej, obsługa klientów przy wykorzystaniu sieci Internet w zakresie przekazywania informacji o usługach reklamowych; zgrupowanie na rzecz osób trzecich towarów związanych ze świadczeniem usług telekomunikacyjnych, internetowych i elektronicznych, takich jak: aparaty i przyrządy łącznościowe i telekomunikacyjne, elektryczne i elektroniczne aparaty i przyrządy, wszystkie do przetwarzania, rejestracji, magazynowania, transmisji, wyszukiwania lub odbioru danych, aparaty do nagrywania, transmisji lub reprodukcji dźwięku, obrazu lub zakodowanych danych, aparaty telewizyjne, hologramy, komputery, programowane układy elektroniczne do przenoszenia danych, programy komputerowe, oprogramowanie komputerowe, dyski, taśmy i drutowe pamięci magnetyczne wszystkie będące magnetycznymi nośnikami danych, karty magnetyczne czyste i z zapisem, oprogramowanie komputerowe dostarczane z Internetu, publikacje elektroniczne (ściągalne) dostarczane w trybie on-line z komputerowej bazy danych lub z Internetu, oprogramowanie komputerowe i urządzenia telekomunikacyjne (w tym modemy) umożliwiające połączenie z bazami danych i z Internetem, oprogramowanie komputerowe umożliwiające wyszukiwanie danych, moduły ładowalne z muzyką w formie cyfrowej (ściągalne) dostarczane z komputerowej bazy danych lub z Internetu, moduły ładowalne z muzyką w formie cyfrowej dostarczane z plików MP3, odtwarzacze plików MP3, nadajniki i odbiorniki satelitarne, przewody drutowe elektryczne i kable elektryczne, aparaty i przyrządy przywoławcze, radiowe aparaty i przyrządy przywoławcze oraz aparaty i przyrządy radiotelefoniczne, telefony, telefony przenośne i słuchawki telefoniczne, akcesoria do telefonów i słuchawek telefonicznych, adaptory do telefonów, urządzenia do ładowania akumulatorów telefonicznych, telefoniczne zestawy głośnomówiące na biurko lub stosowane w samochodach, widełki do samochodowych słuchawek telefonicznych, torby i futerały przystosowane szczególnie do przechowywania i przenoszenia mobilnych urządzeń elektronicznych oraz wyposażenia i akcesoriów elektronicznych, skomputeryzowane organizery osobiste, anteny, baterie, mikroprocesory, klawiatury,

modemy, elektroniczne globalne systemy określania położenia, elektroniczne aparaty i przyrządy nawigacyjne i określające położenie, aparaty i przyrządy do monitorowania (inne niż do monitorowania in-vivo), aparaty radiowe, elektryczne aparaty i przyrządy sterujące, testujące (inne niż do testowania in-vivo), sygnalizacyjne, kontrolne i do celów dydaktycznych, aparaty i przyrządy optyczne i elektrooptyczne, filmy wideo, elektryczne i elektroniczne akcesoria i sprzęt peryferyjny zaprojektowany i przystosowany do używania z komputerami, urządzeniami audiowizualnymi oraz sprzętem i aparatami do gier elektronicznych, części i osprzęt do wszystkich wyżej wymienionych towarów, apaszkii jedwabne, antystresery, baloniki, bandanki, banery, bezrękawniki, bloczki karteczek samoprzylepnych, bluzy, bombki, breloczki, chorągiewki, clipboardy, czapki, daszki, długopisy, elektroniczne urządzenia do tłumaczeń językowych, elektroniczne urządzenia ze słownikiem, etui skórzane na długopisy, etui skórzane na wizytówki, flagi, galanteria odzieżowa damska i męska, galanteria skórzana, galanteria papierowa, joja, kalendarze, kalkulatory, kapelusze, karafki, konstrukcje dmuchane i balony, kosmetyczki, kosmetyki, koszulki polo, krawaty, krzeselka, kubki, kurtki, latawce, linijki, maskotki, materiały biurowe i szkolne, medale, pudełka, naklejki i nalepki, notesy, obrusy, ołówki, opakowania na napoje, organizery, otwieracze do butelek, pałeczki chińskie, papiery pakowe, parasole, parasolki, parawany, para jedwabne, piłki, piórniki, plecaki, płotki, podkładki pod kubki, kieliszki i szklanki, podkładki pod mysz, pompony, portfele, postery, potykaçce, radioodbiorniki, rękawiczki, ręczniki, sakwy rowerowe, sakwy podróżne, samochodowe osłony przeciwsłoneczne, siatki, skrobaczki do szyb, słodczyce, standy, stroje dla personelu, szale, szaliki, świece, tablice, teczki skórzane, terkotki, termosy, torciki, trąbki, t-shirty, wizytowniki, wody perfumowane i perfumy, worki żeglarskie, wyroby ze szkła i porcelany, zabawki, zegary ściennie, zegarki, znaczki z logo, pozwalające nabywcy wygodnie oglądać lub zapoznać się z opisem oraz kupować te towary, w szczególności: z katalogu różnych artykułów, za pośrednictwem usługi elektronicznej, na stronie internetowej oraz usługi pośrednictwa w powyższym zakresie; usługa polegająca na prezentacji ofert usług internetowych w zakresie reklamy, usług doradczych w zakresie organizowania i prowadzenia działalności gospodarczej, **36** usługi w zakresie: pośrednictwa w zawieraniu umów ubezpieczeniowych poprzez telefon i Internet, sprawdzenia stanu konta poprzez telefon i Internet; usługa polegająca na prezentacji ofert usług finansowych, usług ubezpieczeniowych, usług internetowych w zakresie finansów i ubezpieczeń, usług doradczych w sprawach finansowych i ubezpieczeniowych, **38** usługi telekomunikacyjne; usługi telekomunikacyjne on line polegające na umożliwieniu: zlecenia usług, świadczenia usług, zawierania umów, umów pośrednictwa, umów ubezpieczeniowych, umów kupna-sprzedaży, umów kredytowych, umów bankowych oraz otwierania rachunków bankowych, dokonywania operacji bankowych, dostępu do konta bankowego, wykonywania umów; usługi w zakresie: rozpowszechniania systemów przekazywania dźwięku i obrazu w łączności radiofonicznej, telegraficznej, telefonicznej, telefonii komórkowej, telefaksowej, w systemie cyfrowym; usługi w zakresie łączności: radiofonicznej, telegraficznej, telefonicznej, telefonii komórkowej i poprzez Internet, telefaksowej, ustalania taryf i opłat, obsługi satelitów i przekazów satelitarnych, organizowania systemów transmisyjnych, przesyłania dźwięku, obrazu i sms-ów; usługi w zakresie: poczty elektronicznej, zleceń przywoławczych z zastosowaniem radia, telefonu lub innych środków komunikacji elektronicznej; usługi w zakresie prowadzenia: stacji radiowych, telewizyjnych oraz transmitowania dźwięku i obrazu; usługi w zakresie zbierania i przekazywania aktualności informacyjnych z wykorzystaniem: multimedii, urządzeń telekomunikacyjnych; usługi w zakresie wypożyczania telefonów, modemów i innych urządzeń telekomunikacyjnych; usługa polegająca na prezentacji ofert usług telekomunikacyjnych, usług łączności elektronicznej oraz usług internetowych w zakresie telekomunikacji; elektroniczny serwis informacji typu on-line polegający na tworzeniu, prowadzeniu baz danych i udostępnianiu informacji z możliwością elektronicznego przyjmowania i przekazywania wiadomości, **41** usługi w zakresie nauczania poprzez telefon, Internet, radio i telewizję, działalność sportowa, informacja o działalności sportowej; usługa polegająca na prezentacji ofert usług doradczych w zakresie edukacji i kształcenia.

(111) **242645** (220) 2010 05 28 (210) 370984
 (151) 2011 10 13 (441) 2010 08 30
 (732) POLKOMTEL Spółka Akcyjna, Warszawa, PL.

(540)



Kolor znaku: zielony

(531) 27.5.1, 29.1.3

(510), (511) **09** aparaty, przewody i słuchawki telefoniczne; automaty sprzedające i mechanizmy do urządzeń uruchamianych przez wrzucenie monety lub żetonu; kasy rejestrujące; komputery i sprzęt przetwarzający dane; magnetyczne nośniki danych; maszyny liczące, płyty (dyski) z nagraniami; urządzenia do gaszenia ognia; urządzenia do nagrywania, transmisji reprodukcji danych, dźwięku lub obrazu; urządzenia i przyrządy naukowe, żeglarskie, geodezyjne, elektryczne, kinematograficzne, optyczne, wagowe, pomiarowe, sygnalizacyjne, kontrolne, do ratowania życia, do celów dydaktycznych, **35** usługi polegające na: rejestrowaniu, sporządzaniu odpisów, składzie, kompilacji, transmisji, transkrypcji, systematyzacji pisemnych informacji (komunikatów) oraz rejestrowaniu a także wykorzystaniu lub kompilacji danych matematycznych lub statystycznych oraz zarządzaniu zbiorami informatycznymi; usługi w zakresie: reklamy, badania rynku, telefonicznego udzielania informacji o produktach reklamowych, organizacji wystaw lub targów handlowych, pośrednictwa w zawieraniu umów kupna-sprzedaży poprzez telefon i Internet, informacja o działalności gospodarczej, handlu, reklamie, promocji, lokalizacji obiektów, agencje informacji handlowej, obsługa klientów przy wykorzystaniu sieci Internet w zakresie przekazywania informacji o usługach reklamowych; zgrupowanie na rzecz osób trzecich towarów związanych ze świadczeniem usług telekomunikacyjnych, internetowych i elektronicznych, takich jak: aparaty i przyrządy łącznościowe i telekomunikacyjne, elektryczne i elektroniczne aparaty i przyrządy, wszystkie do przetwarzania, rejestracji, magazynowania, transmisji, wyszukiwania lub odbioru danych, aparaty do nagrywania, transmisji lub reprodukcji dźwięku, obrazu lub zakodowanych danych, aparaty telewizyjne, hologramy, komputery, programowane układy elektroniczne do przenoszenia danych, programy komputerowe, oprogramowanie komputerowe, dyski, taśmy i drutowe pamięci magnetyczne wszystkie będące magnetycznymi nośnikami danych, karty magnetyczne czyste i z zapisem, oprogramowanie komputerowe dostarczane z Internetu, publikacje elektroniczne (ściągane) dostarczane w trybie on-line z komputerowej bazy danych lub z Internetu, oprogramowanie komputerowe i urządzenia telekomunikacyjne (w tym modemy) umożliwiające połączenie z bazami danych i z Internetem, oprogramowanie komputerowe umożliwiające wyszukiwanie danych, moduły ładowalne z muzyką w formie cyfrowej (ściągane) dostarczane z komputerowej bazy danych lub z Internetu, moduły ładowalne z muzyką w formie cyfrowej dostarczane z plików MP3, odtwarzacze plików MP3, nadajniki i odbiorniki satelitarne, przewody drutowe elektryczne i kable elektryczne, aparaty i przyrządy przywoławcze, radiowe aparaty i przyrządy przywoławcze oraz aparaty i przyrządy radiotelefoniczne, telefony, telefony przenośne i słuchawki telefoniczne, akcesoria do telefonów i słuchawek telefonicznych, adaptory do telefonów, urządzenia do ładowania akumulatorów telefonicznych, elektroniczne zestawy głośnomówiące na biurko lub stosowane w samochodach, widełki do samochodowych słuchawek telefonicznych, torby i futerały przystosowane szczególnie do przechowywania i przenoszenia mobilnych urządzeń elektronicznych oraz wyposażenia i akcesoriów elektronicznych, skomputeryzowane organizery osobiste, anteny, baterie, mikroprocesory, klawiatury, modemy, elektroniczne globalne systemy określania położenia, elektroniczne aparaty i przyrządy nawigacyjne i określające położenie, aparaty i przyrządy do monitorowania (inne niż do monitorowania in-vivo), aparaty radiowe, elektryczne aparaty i przyrządy sterujące, testujące (inne niż do testowania in-vivo), sygnalizacyjne, kontrolne i do celów dydaktycznych, aparaty i przyrządy optyczne i elektrooptyczne, filmy wideo, elektryczne i elektroniczne akcesoria i sprzęt peryferyjny zaprojektowany i przystosowany do używania z komputerami, urządzeniami audiowizualnymi oraz sprzętem i aparatami do gier elektronicznych, części i osprzęt do wszystkich wyżej wymienionych towarów, apaszk jedwabne, antystresery, baloniki, bandanki, banery, bezrękawniki, bloczki karteczek samoprzylepnych, bluzy, bombki, breloczki, chorągiewki, clipboardy, czapki, daszki, długopisy, elektro-

niczne urządzenia do tłumaczeń językowych, elektroniczne urządzenia ze słownikiem, etui skórzane na długopisy, etui skórzane na wizytówki, flagi, galanteria odzieżowa damska i męska, galanteria skórzana, galanteria papierowa, joja, kalendarze, kalkulatory, kapelusze, karafki, konstrukcje dmuchane i balony, kosmetyczki, kosmetyki, koszulki polo, krawaty, krzeselka, kubki, kurtki, latawce, linijki, maskotki, materiały biurowe i szkolne, medale, pudełka, naklejki i nalepki, notesy, obrusy, ołówki, opakowania na napoje, organizery, otwieracze do butelek, pałeczki chińskie, papiery pakowe, parasole, parasolki, parawany, para jedwabne, piłki, piórniki, plecaki, płotki, podkładki pod kubki, kieliszki i szklanki, podkładki pod mysz, pompony, portfele, postery, potykacze, radioodbiorniki, rękawiczki, ręczniki, sakwy rowerowe, sakwy podróżne, samochodowe osłony przeciwsłoneczne, siatki, skrobaczki do szyb, słodczyce, standy, stroje dla personelu, szale, szaliki, świece, tablice, teczki skórzane, terkotki, termosy, torciki, trąbki, t-shirty, wizytowniki, wody perfumowane i perfumy, worki żeglarskie, wyroby ze szkła i porcelany, zabawki, zegary ściennie, zegarki, znaczki z logo, pozwalające nabywcy wygodnie oglądać lub zapoznać się z opisem oraz kupować te towary, w szczególności: z katalogu różnych artykułów, za pośrednictwem usługi elektronicznej, na stronie internetowej oraz usługi pośrednictwa w powyższym zakresie; usługa polegająca na prezentacji ofert usług internetowych w zakresie reklamy, usług doradczych w zakresie organizowania i prowadzenia działalności gospodarczej, **36** usługi w zakresie: pośrednictwa w zawieraniu umów ubezpieczeniowych poprzez telefon i Internet, sprawdzania stanu konta poprzez telefon i Internet; usługa polegająca na prezentacji ofert usług finansowych, usług ubezpieczeniowych, usług internetowych w zakresie finansów i ubezpieczeń, usług doradczych w sprawach finansowych i ubezpieczeniowych, **38** usługi telekomunikacyjne; usługi telekomunikacyjne on line polegające na umożliwieniu: zlecenia usług, świadczenia usług, zawierania umów, umów pośrednictwa, umów ubezpieczeniowych, umów kupna-sprzedaży, umów kredytowych, umów bankowych oraz otwierania rachunków bankowych, dokonywania operacji bankowych, dostępu do konta bankowego, wykonywania umów; usługi w zakresie: rozpowszechniania systemów przekazywania dźwięku i obrazu w łączności radiofonicznej, telegraficznej, telefonicznej, telefonii komórkowej, telefaksowej, w systemie cyfrowym; usługi w zakresie łączności: radiofonicznej, telegraficznej, telefonicznej, telefonii komórkowej i poprzez Internet, telefaksowej, ustalania taryf i opłat, obsługi satelitów i przekazów satelitarnych, organizowania systemów transmisyjnych, przesyłania dźwięku, obrazu i sms-ów; usługi w zakresie: poczty elektronicznej, zleceń przywoławczych z zastosowaniem radia, telefonu lub innych środków komunikacji elektronicznej; usługi w zakresie prowadzenia: stacji radiowych, telewizyjnych oraz transmitowania dźwięku i obrazu; usługi w zakresie zbierania i przekazywania aktualności informacyjnych z wykorzystaniem: multimediiów, urządzeń telekomunikacyjnych; usługi w zakresie wypożyczania telefonów, modemów i innych urządzeń telekomunikacyjnych; usługa polegająca na prezentacji ofert usług telekomunikacyjnych, usług łączności elektronicznej oraz usług internetowych w zakresie telekomunikacji; elektroniczny serwis informacji typu on-line polegający na tworzeniu, prowadzeniu baz danych i udostępnianiu informacji z możliwością elektronicznego przyjmowania i przekazywania wiadomości, **41** usługi w zakresie nauczania poprzez telefon, Internet, radio i telewizję, działalność sportowa, informacja o działalności sportowej; usługa polegająca na prezentacji ofert usług doradczych w zakresie edukacji i kształcenia.

(111) **242646** (220) 2010 05 28 (210) 370985
 (151) 2011 10 13 (441) 2010 08 30
 (732) POLKOMTEL Spółka Akcyjna, Warszawa, PL.
 (540)



(531) 27.5.1

(510), (511) **09** aparaty, przewody i słuchawki telefoniczne; automaty sprzedające i mechanizmy do urządzeń uruchamianych przez wrzucenie monety lub żetonu; kasy rejestrujące; komputery i sprzęt przetwa-

rzający dane; magnetyczne nośniki danych; maszyny liczące, płyty (dyski) z nagraniami; urządzenia do gaszenia ognia; urządzenia do nagrywania, transmisji reprodukcji danych, dźwięku lub obrazu; urządzenia i przyrządy naukowe, żeglarskie, geodezyjne, elektryczne, kinematograficzne, optyczne, wagowe, pomiarowe, sygnalizacyjne, kontrolne, do ratowania życia, do celów dydaktycznych, **35** usługi polegające na: rejestrowaniu, sporządzaniu odpisów, składzie, kompilacji, transmisji, transkrypcji, systematyzacji pisemnych informacji (komunikatów) oraz rejestrowaniu a także wykorzystaniu lub kompilacji danych matematycznych lub statystycznych oraz zarządzaniu zbiorami informatycznymi; usługi w zakresie: reklamy, badania rynku, telefonicznego udzielania informacji o produktach reklamowych, organizacji wystaw lub targów handlowych, pośrednictwa w zawieraniu umów kupna-sprzedaży poprzez telefon i Internet, informacja o działalności gospodarczej, handlu, reklamie, promocji, lokalizacji obiektów, agencje informacji handlowej, obsługa klientów przy wykorzystaniu sieci Internet w zakresie przekazywania informacji o usługach reklamowych; zgrupowanie na rzecz osób trzecich towarów związanych ze świadczeniem usług telekomunikacyjnych, internetowych i elektronicznych, takich jak: aparaty i przyrządy łącznościowe i telekomunikacyjne, elektryczne i elektroniczne aparaty i przyrządy, wszystkie do przetwarzania, rejestracji, magazynowania, transmisji, wyszukiwania lub odbioru danych, aparaty do nagrywania, transmisji lub reprodukcji dźwięku, obrazu lub zakodowanych danych, aparaty telewizyjne, hologramy, komputery, programowane układy elektroniczne do przenoszenia danych, programy komputerowe, oprogramowanie komputerowe, dyski, taśmy i drutowe pamięci magnetyczne wszystkie będące magnetycznymi nośnikami danych, karty magnetyczne czyste i z zapisem, oprogramowanie komputerowe dostarczane z Internetu, publikacje elektroniczne (ściągalne) dostarczane w trybie on-line z komputerowej bazy danych lub z Internetu, oprogramowanie komputerowe i urządzenia telekomunikacyjne (w tym modemy) umożliwiające połączenie z bazami danych i z Internetem, oprogramowanie komputerowe umożliwiające wyszukiwanie danych, moduły ładowalne z muzyką w formie cyfrowej (ściągalne) dostarczane z komputerowej bazy danych lub z Internetu, moduły ładowalne z muzyką w formie cyfrowej dostarczane z plików MP3, odtwarzacze plików MP3, nadajniki i odbiorniki satelitarne, przewody drutowe elektryczne i kable elektryczne, aparaty i przyrządy przywoławcze, radiowe aparaty i przyrządy przywoławcze oraz aparaty i przyrządy radiotelefoniczne, telefony, telefony przenośne i słuchawki telefoniczne, akcesoria do telefonów i słuchawek telefonicznych, adaptory do telefonów, urządzenia do ładowania akumulatorów telefonicznych, telefoniczne zestawy głośnomówiące na biurko lub stosowane w samochodach, widełki do samochodowych słuchawek telefonicznych, torby i futerały przystosowane szczególnie do przechowywania i przenoszenia mobilnych urządzeń elektronicznych oraz wyposażenia i akcesoriów elektronicznych, skomputeryzowane organizery osobiste, anteny, baterie, mikroprocesory, klawiatury, modemy, elektroniczne globalne systemy określania położenia, elektroniczne aparaty i przyrządy nawigacyjne i określające położenie, aparaty i przyrządy do monitorowania (inne niż do monitorowania in-vivo), aparaty radiowe, elektryczne aparaty i przyrządy sterujące i testujące (inne niż do testowania in-vivo), sygnalizacyjne, kontrolne i do celów dydaktycznych, aparaty i przyrządy optyczne i elektrooptyczne, filmy wideo, elektryczne i elektroniczne akcesoria i sprzęt peryferyjny zaprojektowany i przystosowany do używania z komputerami, urządzeniami audiowizualnymi oraz sprzętem i aparatami do gier elektronicznych, części i osprzęt do wszystkich wyżej wymienionych towarów, apaszki jedwabne, antystresery, baloniki, bandanki, banery, bezrękawniki, bloczki karteczek samoprzylepnych, bluzy, bombki, breloczki, chorągiewki, clipboardy, czapki, daszki, długopisy, elektroniczne urządzenia do tłumaczeń językowych, elektroniczne urządzenia ze słownikiem, etui skórzane na długopisy, etui skórzane na wizytówki, flagi, galanteria odzieżowa damska i męska, galanteria skórzana, galanteria papierowa, joja, kalendarze, kalkulatory, kapelusze, karafki, konstrukcje dmuchane i balony, kosmetyczki, kosmetyki, koszulki polo, krawaty, krzeselka, kubki, kurtki, latawce, linijki, maskotki, materiały biurowe i szkolne, medale, pudełka, naklejki i nalepki, notesy, obrusy, ołówki, opakowania na napoje, organizery, otwieracze do butelek, pałeczki chińskie, papiery pakowe, parasole, parasolki, parawany, para jedwabne, piłki, piórniki, plecaki, płotki, podkładki pod kubki, kieliszki i szklanki, podkładki pod mysz, pompony, portfele, postery, potykalce, radioodbiorniki, rękawiczki, ręczniki, sakwy rowerowe, sakwy podróżne, samochodowe osłony przeciwsłoneczne, siatki, skrobaczki do szyby, słodczyce, standy, stroje dla personelu, szale, szaliki, świece, tablice,

teczki skórzane, terkotki, termosy, torciki, trąbki, t-shirty, wizytowniki, wody perfumowane i perfumy, worki żeglarskie, wyroby ze szkła i porcelany, zabawki, zegarki, zegary ścienna, zegarki, znaczki z logo, pozwalające nabywcy wygodnie oglądać lub zapoznać się z opisem oraz kupować te towary, w szczególności: z katalogu różnych artykułów, za pośrednictwem usługi elektronicznej, na stronie internetowej oraz usługi pośrednictwa w powyższym zakresie; usługa polegająca na prezentacji ofert usług internetowych w zakresie reklamy, usług doradczych w zakresie organizowania i prowadzenia działalności gospodarczej, **36** usługi w zakresie: pośrednictwa w zawieraniu umów ubezpieczeniowych poprzez telefon i Internet, sprawdzania stanu konta poprzez telefon i Internet; usługa polegająca na prezentacji ofert usług finansowych, usług ubezpieczeniowych, usług internetowych w zakresie finansów i ubezpieczeń, usług doradczych w sprawach finansowych i ubezpieczeniowych, **38** usługi telekomunikacyjne; usługi telekomunikacyjne on line polegające na umożliwieniu: zlecenia usług, świadczenia usług, zawierania umów, umów pośrednictwa, umów ubezpieczeniowych, umów kupna-sprzedaży, umów kredytowych, umów bankowych oraz otwierania rachunków bankowych, dokonywania operacji bankowych, dostępu do konta bankowego, wykonywania umów; usługi w zakresie: rozpowszechniania systemów przekazywania dźwięku i obrazu w łączności radiofonicznej, telegraficznej, telefonicznej, telefonii komórkowej, telefaksowej, w systemie cyfrowym; usługi w zakresie łączności: radiofonicznej, telegraficznej, telefonicznej, telefonii komórkowej i poprzez Internet, telefaksowej, ustalania taryf i opłat, obsługi satelitów i przekazów satelitarnych, organizowania systemów transmisyjnych, przesyłania dźwięku, obrazu i sms-ów; usługi w zakresie: poczty elektronicznej, zleceń przywoławczych z zastosowaniem radia, telefonu lub innych środków komunikacji elektronicznej; usługi w zakresie prowadzenia: stacji radiowych, telewizyjnych oraz transmitowania dźwięku i obrazu; usługi w zakresie zbierania i przekazywania aktualności informacyjnych z wykorzystaniem: multimedii, urządzeń telekomunikacyjnych; usługi w zakresie wypożyczania telefonów, modemów i innych urządzeń telekomunikacyjnych; usługa polegająca na prezentacji ofert usług telekomunikacyjnych, usług łączności elektronicznej oraz usług internetowych w zakresie telekomunikacji; elektroniczny serwis informacji typu on-line polegający na tworzeniu, prowadzeniu baz danych i udostępnianiu informacji z możliwością elektronicznego przyjmowania i przekazywania wiadomości, **41** usługi w zakresie nauczania poprzez telefon, Internet, radio i telewizję, działalność sportowa, informacja o działalności sportowej; usługa polegająca na prezentacji ofert usług doradczych w zakresie edukacji i kształcenia.

(111) **242647** (220) 2010 05 31 (210) 371004
 (151) 2011 10 13 (441) 2010 09 13
 (732) Przedsiębiorstwo Prywatne „KORMET” Usługi-Handel-
 -Produkcja Sławomir Piskorski, Ostrów Wielkopolski, PL.
 (540)

KORMET

Kolor znaku: czerwony, czarny

(531) 27.5.1, 29.1.12
 (510), (511) **02** tusze i tonery do drukarek komputerowych i fotokopiarek, pojemniki z tuszem lub tonerem do drukarek komputerowych i fotokopiarek, tusze i tonery drukarskie, **35** usługi reklamowe, usługi marketingowe, wypożyczanie urządzeń i wyposażenia biurowego, prowadzenie punktów sprzedaży hurtowej i detalicznej towarów w ww klasie, **37** naprawa i konserwacja maszyn biurowych, drukarek komputerowych, fotokopiarek i innych maszyn i urządzeń biurowych, w tym napalnianie pustych wkładów i pojemników tuszem, atramentem lub tonerem, konserwacja i naprawa komputerów i urządzeń komputerowych.

(111) **242648** (220) 2010 06 17 (210) 371684
 (151) 2011 10 13 (441) 2010 09 27
 (732) NUTRICIA POLSKA Spółka z ograniczoną
 odpowiedzialnością, Warszawa, PL.
 (540) ROSNĘ ZDROWO I RADOŚNIE
 (510), (511) **05** żywność i przetwory dla niemowląt; dietetyczne środki odżywcze; żywność oraz odżywki dla niemowląt na bazie mleka

lub zawierające mleko i/lub jego przetwory; mieszanki mleczne dla niemowląt; mleko modyfikowane, **29** preparaty zastępujące mleko dla dzieci wymagających specjalnej diety, mleko i produkty mleczne dla dzieci; mieszanki mleczne dla dzieci; napoje mleczne, napoje mleczne z przewagą mleka; kaszki i kleiki spożywcze na bazie mleka dla dzieci; desery mleczne; jogurty, jogurty z różnymi dodatkami; twarożki, twarożki z różnymi dodatkami; żywność dla dzieci zawierająca mięso, ryby, drób, warzywa, owoce, a w tym: posiłki obiadowe, zupy; zupy jarzynowe, sałatki warzywne, warzywa gotowane, desery owocowe, desery owocowe z różnymi dodatkami, przekąski na bazie owoców, chrupki owocowe, przeciery owocowe, sałatki owocowe, musy owocowe, galaretki owocowe, kompoty, **30** herbaty owocowe, herbaty zawierające specjalnie dobrane kompozycje ziół; napoje na bazie herbaty; budynie, puddingi; mąka i produkty zbożowe, chleb, płatki zbożowe, wyroby cukiernicze, piekarnicze i słodczyce, herbatniki, ciastka do chrupania dla dzieci; ciastka ryżowe; kanapki; przekąski ryżowe, przekąski zbożowe; jogurty mrożone; lody spożywcze; sorbety (lody), potrawy na bazie mąki; naleśniki, paszteciki, pierogi, placki; muesli; napoje na bazie czekolady i kakao; kleiki spożywcze na bazie mleka; galaretki owocowe (słodczyce); sosy do polewania deserów, **32** wody mineralne i gazowane oraz inne napoje bezalkoholowe; napoje owocowe, soki owocowe, soki warzywne, nektary owocowe, syropy, inne produkty do wytwarzania napojów.

(111) **242649** (220) 2010 06 17 (210) 371685
(151) 2011 10 13 (441) 2010 09 27

(732) NUTRICIA POLSKA Spółka z ograniczoną odpowiedzialnością, Warszawa, PL.

(540) BO ZDROWE DZIECI TO SZCZĘŚLIWE DZIECI

(510), (511) **05** żywność i przetwory dla niemowląt; dietetyczne środki odżywcze; żywność oraz odżywki dla niemowląt na bazie mleka lub zawierające mleko i/lub jego przetwory; mieszanki mleczne dla niemowląt; mleko modyfikowane, **29** preparaty zastępujące mleko dla dzieci wymagających specjalnej diety, mleko i produkty mleczne dla dzieci; mieszanki mleczne dla dzieci; napoje mleczne, napoje mleczne z przewagą mleka; kaszki i kleiki spożywcze na bazie mleka dla dzieci; desery mleczne; jogurty, jogurty z różnymi dodatkami; twarożki, twarożki z różnymi dodatkami; żywność dla dzieci zawierająca mięso, ryby, drób, warzywa, owoce, a w tym: posiłki obiadowe, zupy; zupy jarzynowe, sałatki warzywne, warzywa gotowane, desery owocowe, desery owocowe z różnymi dodatkami, przekąski na bazie owoców, chrupki owocowe, przeciery owocowe, sałatki owocowe, musy owocowe, galaretki owocowe, kompoty, **30** herbaty owocowe, herbaty zawierające specjalnie dobrane kompozycje ziół; napoje na bazie herbaty; budynie, puddingi; mąka i produkty zbożowe, chleb, płatki zbożowe, wyroby cukiernicze, piekarnicze i słodczyce, herbatniki, ciastka do chrupania dla dzieci; ciastka ryżowe; kanapki; przekąski ryżowe, przekąski zbożowe; jogurty mrożone; lody spożywcze; sorbety (lody), potrawy na bazie mąki; naleśniki, paszteciki, pierogi, placki; muesli; napoje na bazie czekolady i kakao; kleiki spożywcze na bazie mleka; galaretki owocowe (słodczyce); sosy do polewania deserów, **32** wody mineralne i gazowane oraz inne napoje bezalkoholowe; napoje owocowe, soki owocowe, soki warzywne, nektary owocowe, syropy, inne produkty do wytwarzania napojów.

(111) **242650** (220) 2010 06 21 (210) 371766
(151) 2011 11 28 (441) 2010 09 27

(732) KAMPOL-FRUIT Spółka z ograniczoną odpowiedzialnością, Biała Rawska, PL.

(540)



Kolor znaku: bordowy (PANTONE 1806), żółty, biały, czarny, szary
(531) 24.3.1, 24.3.7, 24.3.18, 27.5.1, 29.1.15

(510), (511) **29** konserwowane, mrożone, suszone i gotowane owoce i warzywa, **31** świeże owoce i warzywa, **32** napoje owocowe i soki, syropy i inne preparaty do produkcji napojów.

(111) **242651** (220) 2010 06 23 (210) 371922
(151) 2011 11 04 (441) 2010 09 27

(732) Laboratorium Kosmetyczne Dr Irena Eris Spółka Akcyjna, Piaseczno, PL.

(540) NU'FUSION HAIR TECHNOLOGY

(510), (511) **03** kosmetyki; kremy do twarzy i do ciała, emulsje do twarzy i do ciała, płyny do twarzy i do ciała, żele do twarzy i do ciała, pianki do twarzy i do ciała, oliwki i balsamy do skóry, środki do mycia i pielęgnacji stóp; mydła; środki do mycia i kąpieli; środki do mycia i pielęgnacji włosów, szampony, balsamy do włosów, odżywki do włosów, kremy do włosów, emulsje do włosów, płyny do włosów, żele do włosów, pianki do włosów; środki perfumeryjne; perfumy; wody toaletowe i kolońskie; olejki eteryczne, dezodoranty osobiste i antyperspiranty, środki do makijażu i demakijażu, fluidy, środki do pielęgnacji i malowania ust; środki do pielęgnacji i malowania paznokci; środki do higieny intymnej zawarte w tej klasie; środki do opalania i chroniące przed promieniowaniem ultrafioletowym; środki do samoopalanania; preparaty do depilacji; pudry do makijażu, pudry do kąpieli, pudry higieniczne zawarte w tej klasie; środki do pielęgnacji zębów i jamy ustnej; artykuły toaletowe zawarte w tej klasie, pianki do golenia, żele do golenia, balsamy po goleniu, **05** produkty i preparaty lecznicze do pielęgnacji skóry; kremy do twarzy i do ciała do celów leczniczych, emulsje do twarzy i do ciała do celów leczniczych, płyny do twarzy i do ciała do celów leczniczych, żele do twarzy i do ciała do celów leczniczych, pianki do twarzy i do ciała do celów leczniczych, oliwki i balsamy lecznicze; produkty lecznicze do stóp, sole do kąpieli do celów medycznych; preparaty do kąpieli leczniczych, preparaty medyczne w postaci leczniczych kremów, emulsji, płynów, żeli, oliwek i balsamów dla skóry alergicznej i wrażliwej, skóry suchej, skóry trądzikowej, skóry z problemami naczynkowymi, skóry z trądzikiem różowatym, skóry z przebarwieniami, skóry po zabiegach onkologicznych, skóry napromieniowanej po radioterapii, skóry z problemami łuszczykowymi, skóry dla kobiet w/lub po ciąży, preparaty lecznicze dla skóry dzieci, preparaty dla skóry atopowej, produkty lecznicze do skóry głowy, produkty lecznicze do włosów, preparaty witaminowe, substancje dietetyczne do celów leczniczych, suplementy diety, suplementy diety do celów leczniczych, suplementy diety wspomagające odchudzanie, suplementy diety przeznaczone do polepszania stanu skóry, włosów i paznokci oraz do ich pielęgnacji; herbaty ziołowe do celów leczniczych.

(111) **242652** (220) 2010 06 24 (210) 371948
(151) 2011 11 28 (441) 2010 09 27

(732) JFP Spółka z ograniczoną odpowiedzialnością, Warszawa, PL.
(540)



(531) 26.4.2, 27.5.1

(510), (511) **25** odzież, obuwie, nakrycia głowy.

(111) **242653** (220) 2010 06 24 (210) 371975
(151) 2011 10 13 (441) 2010 09 27

(732) POLKOMTEL Spółka Akcyjna, Warszawa, PL.
(540)



(531) 24.17.10, 24.17.12, 27.5.1

(510), (511) **09** aparaty, przewody i słuchawki telefoniczne; automaty sprzedające i mechanizmy do urządzeń uruchamianych przez wrzucenie monety lub żetonu; kasy rejestrujące; komputery i sprzęt przetwarzający dane; magnetyczne nośniki danych; maszyny liczące, płyty (dyski) z nagraniami; urządzenia do gaszenia ognia; urządzenia do nagrywania, transmisji, reprodukcji danych, dźwięku lub obrazu; urządzenia i przyrządy naukowe, żeglarskie, geodezyjne, elektryczne, kinematograficzne, optyczne, wagowe, pomiarowe, sygnalizacyjne, kontrolne, do ratowania życia, do celów dydaktycznych, **35** usługi polegające na: rejestrowaniu, sporządzaniu odpisów, składzie, kompilacji, transkrypcji, systematyzacji pisemnych informacji (komunikatów) oraz rejestrowaniu a także wykorzystaniu lub kompilacji danych matematycznych lub statystycznych oraz zarządzaniu zbiorami informatycznymi, usługi w zakresie: reklamy, badania rynku, organizacji wystaw lub targów handlowych, pośrednictwa w zawieraniu umów kupna-sprzedaży poprzez telefon i Internet, informacja o działalności gospodarczej, handlu, reklamie, promocji, lokalizacji obiektów, agencje informacji handlowej, usługi w zakresie telefonicznego udzielania informacji o produktach, usługach i wydarzeniach gospodarczych i reklamowych; zgrupowanie na rzecz osób trzecich różnych towarów i usług (z branży telekomunikacyjnej, informatycznej, elektronicznej, rozrywkowej i informacyjnej) pozwalające nabywcy wygodnie oglądać lub zapoznać się z opisem usług oraz kupować te towary i usługi w szczególności: z katalogu różnych artykułów lub usług, za pośrednictwem usługi elektronicznej, na stronie internetowej oraz usługi pośrednictwa w powyższym zakresie, usługi w zakresie ustalania taryf i opłat; usługi w zakresie sprzedaży i promocji zasobów muzycznych i audiowizualnych; zarządzanie działalnością artystyczną; informacja o powyższych usługach, **36** usługi w zakresie: pośrednictwa w zawieraniu umów ubezpieczeniowych poprzez telefon i Internet, sprawdzania stanu konta poprzez telefon i Internet, **38** usługi telekomunikacyjne; usługi w zakresie: udostępniania systemów przesyłania dźwięku i obrazu w łączności radiofonicznej, telegraficznej, telefonicznej, telefonii komórkowej, telefaksowej, w systemie cyfrowym; usługi w zakresie łączności: radiofonicznej, telegraficznej, telefonicznej, telefonii komórkowej i poprzez Internet, telefaksowej, usługi w zakresie obsługi satelitów telekomunikacyjnych i przekazów satelitarnych, organizowania systemów transmisyjnych, przesyłania dźwięku, obrazu i sms-ów; usługi w zakresie: poczty elektronicznej, zleceń przywoławczych z zastosowaniem radia, telefonu lub innych środków komunikacji elektronicznej; usługi w zakresie prowadzenia: stacji radiowych, telewizyjnych oraz transmitowania dźwięku, obrazu i informacji pisemnych (komunikatów); usługi w zakresie zbierania i przekazywania aktualności informacyjnych z wykorzystaniem: multimediiów, urządzeń telekomunikacyjnych; usługi w zakresie wypożyczania telefonów, modemów i innych urządzeń telekomunikacyjnych; informacja o telekomunikacji, usługach telekomunikacyjnych, w tym elektronicznych i internetowych, przesyłanie informacji, gromadzenie i rozpowszechnianie wiadomości poprzez sieci komunikacyjne, w tym sieć telewizyjną, satelitarną i Internet, agencje informacyjne w zakresie wiadomości i aktualności; obsługa klientów przy wykorzystaniu sieci Internet umożliwiająca tym klientom dostarczanie i otrzymywanie informacji; usługi telekomunikacyjne on-line polegające na umożliwieniu: zlecenia usług, świadczenia usług, zawierania umów, umów pośrednictwa, umów ubezpieczeniowych, umów kupna-sprzedaży, umów kredytowych, umów bankowych oraz otwierania rachunków bankowych, dokonywania operacji bankowych, dostępu do konta bankowego, wykonywania umów; elektroniczny serwis informacji typu on-line polegający na umożliwieniu elektronicznego przyjmowania i przekazywania informacji, **41** usługi w zakresie nauczania poprzez telefon, Internet, radio i telewizję; usługi w zakresie rozrywki, kultury, rozpowszechniania i popularyzowania twórczości muzycznej i audiowizualnej (w zakresie kultury); informacja o powyższych usługach i działalności sportowej.

(111) **242654** (220) 2010 06 24 (210) 371976
 (151) 2011 10 13 (441) 2010 09 27
 (732) POLKOMTEL Spółka Akcyjna, Warszawa, PL.

(540)



Kolor znaku: zielony, biały

(531) 24.17.10, 24.17.12, 27.5.1, 29.1.12

(510), (511) **09** aparaty, przewody i słuchawki telefoniczne; automaty sprzedające i mechanizmy do urządzeń uruchamianych przez wrzucenie monety lub żetonu; kasy rejestrujące; komputery i sprzęt przetwarzający dane; magnetyczne nośniki danych; maszyny liczące, płyty (dyski) z nagraniami; urządzenia do gaszenia ognia; urządzenia do nagrywania, transmisji, reprodukcji danych, dźwięku lub obrazu; urządzenia i przyrządy naukowe, żeglarskie, geodezyjne, elektryczne, kinematograficzne, optyczne, wagowe, pomiarowe, sygnalizacyjne, kontrolne, do ratowania życia, do celów dydaktycznych, **35** usługi polegające na: rejestrowaniu, sporządzaniu odpisów, składzie, kompilacji, transkrypcji, systematyzacji pisemnych informacji (komunikatów) oraz rejestrowaniu a także wykorzystaniu lub kompilacji danych matematycznych lub statystycznych oraz zarządzaniu zbiorami informatycznymi, usługi w zakresie: reklamy, badania rynku, organizacji wystaw lub targów handlowych, pośrednictwa w zawieraniu umów kupna-sprzedaży poprzez telefon i Internet, informacja o działalności gospodarczej, handlu, reklamie, promocji, lokalizacji obiektów, agencje informacji handlowej, usługi w zakresie telefonicznego udzielania informacji o produktach, usługach i wydarzeniach gospodarczych i reklamowych; zgrupowanie na rzecz osób trzecich różnych towarów i usług (z branży telekomunikacyjnej, informatycznej, elektronicznej, rozrywkowej i informacyjnej) pozwalające nabywcy wygodnie oglądać lub zapoznać się z opisem usług oraz kupować te towary i usługi w szczególności: z katalogu różnych artykułów lub usług, za pośrednictwem usługi elektronicznej, na stronie internetowej oraz usługi pośrednictwa w powyższym zakresie, usługi w zakresie ustalania taryf i opłat; usługi w zakresie sprzedaży i promocji zasobów muzycznych i audiowizualnych; zarządzanie działalnością artystyczną; informacja o powyższych usługach, **36** usługi w zakresie: pośrednictwa w zawieraniu umów ubezpieczeniowych poprzez telefon i Internet, sprawdzania stanu konta poprzez telefon i Internet, **38** usługi telekomunikacyjne; usługi w zakresie: udostępniania systemów przesyłania dźwięku i obrazu w łączności radiofonicznej, telegraficznej, telefonicznej, telefonii komórkowej, telefaksowej, w systemie cyfrowym; usługi w zakresie łączności: radiofonicznej, telegraficznej, telefonicznej, telefonii komórkowej i poprzez Internet, telefaksowej, usługi w zakresie obsługi satelitów telekomunikacyjnych i przekazów satelitarnych, organizowania systemów transmisyjnych, przesyłania dźwięku, obrazu i sms-ów; usługi w zakresie: poczty elektronicznej, zleceń przywoławczych z zastosowaniem radia, telefonu lub innych środków komunikacji elektronicznej; usługi w zakresie prowadzenia: stacji radiowych, telewizyjnych oraz transmitowania dźwięku, obrazu i informacji pisemnych (komunikatów); usługi w zakresie zbierania i przekazywania aktualności informacyjnych z wykorzystaniem: multimediiów, urządzeń telekomunikacyjnych; usługi w zakresie wypożyczania telefonów, modemów i innych urządzeń telekomunikacyjnych; informacja o telekomunikacji, usługach telekomunikacyjnych, w tym elektronicznych i internetowych, przesyłanie informacji, gromadzenie i rozpowszechnianie wiadomości poprzez sieci komunikacyjne, w tym sieć telewizyjną, satelitarną i Internet, agencje informacyjne w zakresie wiadomości i aktualności; obsługa klientów przy wykorzystaniu sieci Internet umożliwiająca tym klientom dostarczanie i otrzymywanie informacji; usługi telekomunikacyjne on-line polegające na umożliwieniu: zlecenia usług, świadczenia usług, zawierania umów, umów pośrednictwa, umów ubezpieczeniowych, umów kupna-sprzedaży, umów kredytowych, umów bankowych oraz otwierania rachunków bankowych, dokonywania operacji bankowych, dostępu do konta bankowego, wykonywania umów; elektroniczny serwis informacji typu on-line polegający na umożliwieniu elektronicznego przyjmowania i przekazywania informacji, **41** usługi w zakresie nauczania poprzez telefon, Internet, radio i telewizję; usługi w zakresie rozrywki, kultury, rozpowszechniania i popularyzowania twórczości muzycznej i audiowizualnej

(w zakresie kultury); informacja o powyższych usługach i działalności sportowej.

(111) **242655** (220) 2010 06 24 (210) 371983
 (151) 2011 10 13 (441) 2010 09 27
 (732) POLKOMTEL Spółka Akcyjna, Warszawa, PL.
 (540)



(531) 24.17.15, 27.5.1

(510), (511) **09** aparaty, przewody i słuchawki telefoniczne; automaty sprzedające i mechanizmy do urządzeń uruchamianych przez wrzucenie monety lub żetonu; kasy rejestrujące; komputery i sprzęt przetwarzający dane; magnetyczne nośniki danych; maszyny liczące, płyty (dyski) z nagraniami; urządzenia do gaszenia ognia; urządzenia do nagrywania, transmisji, reprodukcji danych, dźwięku lub obrazu; urządzenia i przyrządy naukowe, żeglarskie, geodezyjne, elektryczne, kinematograficzne, optyczne, wagowe, pomiarowe, sygnalizacyjne, kontrolne, do ratowania życia, do celów dydaktycznych, **35** usługi polegające na: rejestrowaniu, sporządzaniu odpisów, składzie, kompilacji, transkrypcji, systematyzacji pisemnych informacji (komunikatów) oraz rejestrowaniu a także wykorzystaniu lub kompilacji danych matematycznych lub statystycznych oraz zarządzaniu zbiorami informatycznymi, usługi w zakresie: reklamy, badania rynku, organizacji wystaw lub targów handlowych, pośrednictwa w zawieraniu umów kupna-sprzedaży poprzez telefon i Internet, informacja o działalności gospodarczej, handlu, reklamie, promocji, lokalizacji obiektów, agencje informacji handlowej, usługi w zakresie telefonicznego udzielania informacji o produktach, usługach i wydarzeniach gospodarczych i reklamowych; zgrupowanie na rzecz osób trzecich różnych towarów i usług (z branży telekomunikacyjnej, informatycznej, elektronicznej, rozrywkowej i informacyjnej) pozwalające nabywcy wygodnie oglądać lub zapoznać się z opisem usług oraz kupować te towary i usługi w szczególności: z katalogu różnych artykułów lub usług, za pośrednictwem usługi elektronicznej, na stronie internetowej oraz usługi pośrednictwa w powyższym zakresie, usługi w zakresie ustalania taryf i opłat, **36** usługi w zakresie: pośrednictwa w zawieraniu umów ubezpieczeniowych poprzez telefon i Internet, sprawdzania stanu konta poprzez telefon i Internet, **38** usługi telekomunikacyjne; usługi w zakresie: udostępniania systemów przesyłania dźwięku i obrazu w łączności radiofonicznej, telegraficznej, telefonicznej, telefonii komórkowej, telefaksowej, w systemie cyfrowym; usługi w zakresie łączności: radiofonicznej, telegraficznej, telefonicznej, telefonii komórkowej i poprzez Internet, telefaksowej; usługi w zakresie obsługi satelitów telekomunikacyjnych i przekazów satelitarnych, organizowania systemów transmisyjnych, przesyłania dźwięku, obrazu i sms-ów; usługi w zakresie: poczty elektronicznej, zleceń przywoławczych z zastosowaniem radia, telefonu lub innych środków komunikacji elektronicznej; transmisja danych, w szczególności informacji multimedialnych z wykorzystaniem aparatów fotograficznych i urządzeń telekomunikacyjnych; usługi w zakresie prowadzenia: stacji radiowych, telewizyjnych oraz transmitowania dźwięku, obrazu i informacji pisemnych (komunikatów); usługi telekomunikacyjne umożliwiające określenie położenia geograficznego urządzeń mobilnych, usługi telekomunikacyjne w zakresie lokalizacji obiektów terenowych; usługi w zakresie zbierania i przekazywania aktualności informacyjnych z wykorzystaniem: multimedialnych, urządzeń telekomunikacyjnych; usługi w zakresie wypożyczania telefonów, modemów i innych urządzeń telekomunikacyjnych; informacja o telekomunikacji, usługach telekomunikacyjnych, w tym elektronicznych i internetowych, przesyłanie informacji, gromadzenie i rozpowszechnianie wiadomości poprzez sieci komunikacyjne, w tym sieć telewizyjną, satelitarną i Internet, agencje informacyjne w zakresie wiadomości i aktualności; obsługa klientów przy wykorzystaniu sieci Internet umożliwiająca tym klientom dostarczanie i otrzymywanie informacji; usługi telekomunikacyjne on-

line polegające na umożliwieniu: zlecenia usług, świadczenia usług, zawierania umów, umów pośrednictwa, umów ubezpieczeniowych, umów kupna-sprzedaży, umów kredytowych, umów bankowych oraz otwierania rachunków bankowych, dokonywania operacji bankowych, dostępu do konta bankowego, wykonywania umów; elektroniczny serwis informacji typu on-line polegający na umożliwieniu elektronicznego przyjmowania i przekazywania informacji, **41** usługi w zakresie nauczania poprzez telefon, Internet, radio i telewizję; informacja o nauczaniu, kształceniu, rozrywce, działalności sportowej i kulturalnej.

(111) **242656** (220) 2010 06 24 (210) 371984
 (151) 2011 10 13 (441) 2010 09 27
 (732) POLKOMTEL Spółka Akcyjna, Warszawa, PL.
 (540)



Kolor znaku: zielony, biały

(531) 24.17.15, 27.5.1, 29.1.12

(510), (511) **09** aparaty, przewody i słuchawki telefoniczne; automaty sprzedające i mechanizmy do urządzeń uruchamianych przez wrzucenie monety lub żetonu; kasy rejestrujące; komputery i sprzęt przetwarzający dane; magnetyczne nośniki danych; maszyny liczące, płyty (dyski) z nagraniami; urządzenia do gaszenia ognia; urządzenia do nagrywania, transmisji, reprodukcji danych, dźwięku lub obrazu; urządzenia i przyrządy naukowe, żeglarskie, geodezyjne, elektryczne, kinematograficzne, optyczne, wagowe, pomiarowe, sygnalizacyjne, kontrolne, do ratowania życia, do celów dydaktycznych, **35** usługi polegające na: rejestrowaniu, sporządzaniu odpisów, składzie, kompilacji, transmisji, transkrypcji, systematyzacji pisemnych informacji (komunikatów) oraz rejestrowaniu a także wykorzystaniu lub kompilacji danych matematycznych lub statystycznych oraz zarządzaniu zbiorami informatycznymi; usługi w zakresie: reklamy, badania rynku, telefonicznego udzielania informacji o produktach reklamowych, organizacji wystaw lub targów handlowych, pośrednictwa w zawieraniu umów kupna-sprzedaży poprzez telefon i Internet, informacja o działalności gospodarczej, handlu, reklamie, promocji, lokalizacji obiektów, agencje informacji handlowej; obsługa klientów przy wykorzystaniu sieci Internet; zgrupowanie na rzecz osób trzecich towarów związanych ze świadczeniem usług telekomunikacyjnych, internetowych i elektronicznych: aparaty i przyrządy łącznościowe i telekomunikacyjne, elektryczne i elektroniczne aparaty i przyrządy, wszystkie do przetwarzania, rejestracji, magazynowania, transmisji, wyszukiwania lub odbioru danych, aparaty do nagrywania, transmisji lub reprodukcji dźwięku, obrazu lub zakodowanych danych, aparaty telewizyjne, hologramy, komputery, programowane układy elektroniczne do przenoszenia danych, programy komputerowe, oprogramowanie komputerowe, dyski, taśmy i drutowe pamięci magnetyczne wszystkie będące magnetycznymi nośnikami danych, karty magnetyczne czyste i z zapisem, oprogramowanie komputerowe dostarczane z Internetu, publikacje elektroniczne (ściągalne) dostarczane w trybie on-line z komputerowej bazy danych lub z Internetu, oprogramowanie komputerowe i urządzenia telekomunikacyjne (w tym modemy) umożliwiające połączenie z bazami danych i z Internetem, oprogramowanie komputerowe umożliwiające wyszukiwanie danych, moduły ładowalne z muzyką w formie cyfrowej (ściągalne) dostarczane z komputerowej bazy danych lub z Internetu, moduły ładowalne z muzyką w formie cyfrowej dostarczane z plików MP3, odtwarzacze plików MP3, nadajniki i odbiorniki satelitarne, przewody drutowe elektryczne i kable elektryczne, aparaty i przyrządy przywoławcze, radiowe aparaty i przyrządy przywoławcze oraz aparaty i przyrządy radiotelefoniczne, telefony, telefony przenośne i słuchawki telefoniczne, akcesoria do telefonów i słuchawek telefonicznych, adaptery do telefonów, urządzenia do ładowania akumulatorów telefonicznych, telefoniczne zestawy głośnomówiące na biurko lub stosowane w samochodach, widełki do samochodowych

słuchawek telefonicznych, torby i futerały przystosowane szczególnie do przechowywania i przenoszenia mobilnych urządzeń elektronicznych oraz wyposażenia i akcesoriów elektronicznych, skomputeryzowane organizery osobiste, anteny, baterie, mikroprocesory, klawiatury, modemy, elektroniczne globalne systemy określania położenia, elektroniczne aparaty i przyrządy nawigacyjne i określające położenie, aparaty i przyrządy do monitorowania (inne niż do monitorowania in-vivo), aparaty radiowe, elektroniczne aparaty i przyrządy sterujące, testujące (inne niż do testowania in-vivo), sygnalizacyjne, kontrolne i do celów dydaktycznych, aparaty i przyrządy optyczne i elektrooptyczne, filmy wideo, elektroniczne i elektroniczne akcesoria i sprzęt peryferyjny zaprojektowany i przystosowany do używania z komputerami, urządzeniami audiowizualnymi oraz sprzętem i aparatami do gier elektronicznych, części i osprzęt do wszystkich wyżej wymienionych towarów, apaszki jedwabne, antystresery, baloniki, bandanki, banery, bezrękawniki, bloczki karteczek samoprzylepnych, bluzy, bombki, breloczki, chorągiewki, clipboardy, czapki, daszki, długopisy, elektroniczne urządzenia do tłumaczeń językowych, elektroniczne urządzenia ze słownikiem, etui skórzane na długopisy, etui skórzane na wizytówki, flagi, galanteria odzieżowa damska i męska, galanteria skórzana, galanteria papierowa, joja, kalendarze, kalkulatory, kapelusze, karafki, konstrukcje dmuchane i balony, kosmetyczki, kosmetyki, koszulki polo, krawaty, krzeselka, kubki, kurtki, latawce, linijki, maskotki, materiały biurowe i szkolne, medale, pudełka, naklejki i nalepki, notesy, obrusy, ołówki, opakowania na napoje, organizery, otwieracze do butelek, pałeczki chińskie, papiery pakowe, parasole, parasolki, parawany, para jedwabne, piłki, piórniki, plecaki, płotki, podkładki pod kubki, kieliszki i szklanki, podkładki pod mysz, pompony, portfele, postery, potykacze, radioodbiorniki, rękawiczki, ręczniki, sakwy rowerowe, sakwy podróżne, samochodowe osłony przeciwsłoneczne, siatki, skrobaczki do szyb, słodycze, standy, stroje dla personelu, szale, szaliki, świece, tablice, teczki skórzane, terkotki, termosy, torciki, trąbki, t-shirty, wizytowniki, wody perfumowane i perfumy, worki żeglarskie, wyroby ze szkła i porcelany, zabawki, zegary ściennie, zegarki, znaczki z logo, pozwalające nabywcy wygodnie oglądać lub zapoznać się z opisem oraz kupować te towary, w szczególności: z katalogu różnych artykułów, za pośrednictwem usługi elektronicznej, na stronie internetowej oraz usługi pośrednictwa w powyższym zakresie; usługa polegająca na prezentacji ofert usług internetowych w zakresie reklamy, usług doradczych w zakresie organizowania i prowadzenia działalności gospodarczej, **36** usługi w zakresie: pośrednictwa w zawieraniu umów ubezpieczeniowych poprzez telefon i Internet, sprawdzania stanu konta poprzez telefon i Internet; usługi polegające na umożliwieniu osobom trzecim: zawierania umów ubezpieczeniowych, umów kredytowych, umów bankowych oraz otwierania rachunków bankowych, dokonywania operacji bankowych, dostępu do konta bankowego; usługa polegająca na prezentacji ofert usług finansowych, usług ubezpieczeniowych, usług internetowych w zakresie finansów i ubezpieczeń, usług doradczych w sprawach finansowych i ubezpieczeniowych; informacja finansowa i o usługach finansowych, informacja o ubezpieczeniach, **38** usługi telekomunikacyjne; usługi telekomunikacyjne on-line polegające na umożliwieniu: zlecenia usług, świadczenia usług, zawierania umów, umów pośrednictwa, umów kupna-sprzedaży, wykonywania umów; usługi w zakresie: rozpowszechniania systemów przekazywania dźwięku i obrazu w łączności radiofonicznej, telegraficznej, telefonicznej, telefonii komórkowej, telefaksowej, w systemie cyfrowym; usługi w zakresie łączności: radiofonicznej, telegraficznej, telefonicznej, telefonii komórkowej i poprzez Internet, telefaksowej, ustalania taryf i opłat, obsługi satelitów i przekazów satelitarnych, organizowania systemów transmisyjnych, przesyłania dźwięku, obrazu i sms-ów; usługi w zakresie: poczty elektronicznej, zleceń przywoławczych z zastosowaniem radia, telefonu lub innych środków komunikacji elektronicznej; usługi w zakresie prowadzenia: stacji radiowych, telewizyjnych oraz transmitowania dźwięku i obrazu; usługi telekomunikacyjne umożliwiające określenie położenia geograficznego urządzeń mobilnych, usługi telekomunikacyjne w zakresie lokalizacji; usługi w zakresie zbierania i przekazywania aktualności informacyjnych z wykorzystaniem: multimedii, urządzeń telekomunikacyjnych; usługi w zakresie wypożyczania telefonów, modemów i innych urządzeń telekomunikacyjnych; usługa polegająca na prezentacji ofert usług telekomunikacyjnych, usług łączności elektronicznej oraz usług internetowych w zakresie telekomunikacji; informacja o telekomunikacji, usługach telekomunikacyjnych, elektronicznych i internetowych; przesyłanie informacji; gromadzenie

i rozpowszechnianie wiadomości poprzez sieci komunikacyjne, w tym sieć telewizyjną, satelitarną i Internet, agencje informacyjne w zakresie wiadomości i aktualności; elektroniczny serwis informacji typu on-line polegający na tworzeniu, prowadzeniu baz danych i udostępnianiu informacji z możliwością elektronicznego przyjmowania i przekazywania wiadomości, **41** usługi w zakresie nauczania poprzez telefon, Internet, radio i telewizję; usługa polegająca na prezentacji ofert usług doradczych w zakresie edukacji i kształcenia; informacja o nauczaniu, kształceniu, rozrywce, działalności sportowej i kulturalnej.

(111) **242657** (220) 2010 06 28 (210) 372113
(151) 2011 10 12 (441) 2010 10 11

(732) Asseco Poland Spółka Akcyjna, Rzeszów, PL.

(540) mMedica

(510), (511) **09** urządzenia i przyrządy: naukowe, żeglarskie, geodezyjne, fotograficzne, kinematograficzne, optyczne, do ważenia, pomiarowe, sygnalizacyjne, kontrolne, do ratowania życia, do celów dydaktycznych, urządzenia i przyrządy do przewodzenia, przełączania, przekształcania, gromadzenia, sterowania i regulacji energii elektrycznej, urządzenia do nagrywania, przesyłania lub odtwarzania dźwięku lub obrazów; magnetyczne nośniki danych, nagrane dyski; automaty sprzedające i mechanizmy do urządzeń uruchamianych monetami, kasy rejestrujące, maszyny liczące, osprzęt do przetwarzania danych, komputery; urządzenia do gaszenia ognia, **37** usługi budowlane; naprawy; usługi instalacyjne.

(111) **242658** (220) 2010 06 29 (210) 372163
(151) 2011 12 02 (441) 2010 10 11

(732) „SCANVET POLAND” SPÓŁKA Z OGRANICZONĄ ODPOWIEDZIALNOŚCIĄ, Skierszewe, PL.

(540) KetoScan

(510), (511) **05** preparaty farmaceutyczne dla zwierząt, leki weterynaryjne.

(111) **242659** (220) 2010 07 05 (210) 372386
(151) 2011 10 11 (441) 2010 10 11

(732) Przedsiębiorstwo Projektowo-Wdrożeniowe AWAT Spółka z ograniczoną odpowiedzialnością, Warszawa, PL.

(540) AWAT

(510), (511) **37** usługi w zakresie wykonawstwa oraz kierowania i nadzorowania robót budowlanych zewnętrznych i wewnętrznych; usługi budowlane w zakresie infrastruktury technicznej, budownictwa drogowego i kolejowego, inżynierii miejskiej, inżynierii środowiska, inżynierii sanitarnej, hydrotechniki i hydrogeologii, usługi budowlane konstrukcyjne; usługi w zakresie wykonawstwa systemów wykorzystujących wszystkie rodzaje energii odnawialnej; wykonywanie prac ziemnych, drenażowych, rekultywacyjnych, melioracyjnych; budowa, montaż i remonty sieci i stacji wodociągowych, stacji uzdatniania wody; nadzór budowlany; wykonywanie robót w zakresie sieci elektrycznych i telekomunikacyjnych, gazowych, wodociągowych i kanalizacyjnych, instalacji centralnego ogrzewania, sanitarnych i wentylacyjnych; usługi w zakresie przeglądów, serwisowania i naprawy pojazdów, usługi stacji obsługi pojazdów, instalowanie, naprawy i konserwacja instrumentów i przyrządów pomiarowych, kontrolnych, badawczych, testujących i nawigacyjnych, doradztwo w zakresie wyboru sposobu naprawy pojazdów, **40** unieszkodliwianie substancji chemicznych i innych odpadów niebezpiecznych, usuwanie skażeń i zanieczyszczeń wywołanych substancjami chemicznymi, **42** prace badawczo-wdrożeniowe i doradcze, prowadzenie badań, analiz i opracowywanie projektów technicznych z zakresu: elektroniki, optoelektroniki, informatyki, telekomunikacji, radioelektroniki, budownictwa, geodezji, geologii, meteorologii, techniki samochodowej i maszyn roboczych, techniki lotniczej, inżynierii materiałowej; badania naukowe oraz opracowywanie projektów technicznych z zakresu ochrony zdrowia, chemii, biologii, biotechnologii, biochemii i farmacji; prowadzenie usługowych prac badawczo-rozwojowych w zakresie nauk przyrodniczych i nauk o ochronie naturalnego środowiska człowieka; usługi w zakresie projektowania i konsultingu architektonicznego, budowlanego i urbanistycznego, w tym z zakresu budownictwa drogowego i kolejowego, inżynierii miejskiej, inżynierii środowiska, ukształtowania terenów pod budownictwo; projektowanie, doradztwo i konsulting z zakresu inżynierii sanitar-

nej, hydrotechniki i hydrogeologii; usługi wykonywania analiz chemicznych; usługi wykonywania analizy systemów komputerowych; projektowanie układów cyfrowych; opracowanie nowych konstrukcji systemów laserowych do metrologii, analizy środowiska, mikroelektronologii; usługi pomiarów meteorologicznych, opracowanie układów automatyki przemysłowej z wykorzystaniem optoelektronicznych systemów nadawczych i odbiorczych; testowanie pojazdów mechanicznych, badania w dziedzinie mechaniki; usługi konstruktorskie w zakresie projektowania sieci teletransmisyjnych i sprzętu do celów telekomunikacji i przekazywania dźwięku, obrazu i danych; usługowe opracowywanie programów komputerowych w dziedzinie telekomunikacji i przetwarzania danych na zlecenie osób trzecich; usługi projektowania aparatury elektronicznej kontrolno-pomiarowej i naukowo-badawczej dla potrzeb osób trzecich, pomiary geodezyjne i geologiczne.

(111) **242660** (220) 2010 07 06 (210) 372417
 (151) 2011 11 17 (441) 2010 10 11
 (732) Przedsiębiorstwo Handlowe MARYSIA Spółka z ograniczoną odpowiedzialnością, Skępe, PL.
 (540) MANGUSTA
 (510), (511) **25** obuwie, odzież.

(111) **242661** (220) 2010 07 07 (210) 372471
 (151) 2011 08 24 (441) 2010 10 11
 (732) Radosław Soperczak, Opole, PL.
 (540)



Kolor znaku: niebieski, jasnoniebieski, biały
 (531) 21.3.1, 27.5.1, 29.1.12
 (510), (511) **25** odzież sportowa, szaliki, T-shirty, czapki, skarpety, **35** promocja sportu; wydawanie i dystrybucja artykułów reklamowych, gadżetów reklamowych oraz artykułów służących celom marketingowym, aukcje charytatywne promujące sport; reklama, reklamy radiowe, telewizyjne, prasowe, reklama billboardowa, reklama za pośrednictwem sieci komputerowej; publikowanie tekstów reklamowych; dystrybucja materiałów reklamowych w postaci ulotek, prospektów, katalogów, folderów, kalendarzy; udzielanie porad i pomocy w upowszechnianiu sportu, organizowanie targów i wystaw o tematyce sportowej w celach handlowych lub reklamowych, **41** edukacja, treningi piłkarskie, rekreacja, kultura fizyczna, rozrywka, instruktaż, organizowanie imprez i zawodów sportowych, organizowanie konkursów, organizowanie i prowadzenie konferencji, organizowanie zajęć sportowych, organizowanie obozów sportowych, organizowanie rozgrywek piłkarskich, porady w zakresie edukacji i kształcenia.

(111) **242662** (220) 2010 07 08 (210) 372558
 (151) 2011 11 21 (441) 2010 10 11
 (732) KUCHNIA BRAWATY PIOTR URBAŃSKI TOMASZ SZELĄG Spółka Jawna, Sanok, PL.
 (540)



Kolor znaku: ciemnobrązowy, brązowy, biały, beżowy, różowy
 (531) 2.3.1, 2.3.11, 24.1.5, 26.1.1, 26.1.14, 26.11.2, 27.1.7, 27.5.1, 29.1.13
 (510), (511) **29** mięso, ryby, drób, dziczyzna; ekstrakty mięsne; konserwowane, mrożone, suszone i gotowane owoce i warzywa; gala-

retki, dżemy, kompoty; jaja, mleko, produkty mleczne; oleje i tłuszcze jadalne, **30** kawa, herbata, kakao, cukier, ryż, tapioka, sago, kawa nie-naturalna; mąka i produkty zbożowe, chleb, wyroby cukiernicze i słodyczne, lody; miód, melasa (syrupy); drożdże, proszek do pieczenia; sól, musztarda; ocet, sosy (przyprawy); przyprawy; lód, **31** produkty rolne, ogrodnicze, leśne oraz ziarna nie ujęte w innych klasach; żywe zwierzęta; świeże owoce i warzywa; nasiona, naturalne rośliny i kwiaty; karma dla zwierząt; sód, **32** piwo; wody mineralne i gazowane oraz inne napoje bezalkoholowe; napoje owocowe i soki owocowe; syropy i inne preparaty do produkcji napojów.

(111) **242663** (220) 2010 07 09 (210) 372633
 (151) 2011 11 09 (441) 2010 10 11
 (732) NAWTEC Łukasz Nawrocki, Wrocław, PL.
 (540)



Kolor znaku: niebieski, czarny
 (531) 6.1.2, 6.1.4, 25.5.3, 27.5.1, 29.1.12
 (510), (511) **09** sprzęt ratowniczy, plandeki ratownicze, narzędzia i przyrządy do ratowania życia, zawarte w klasie 09 wyposażenie dla ratownictwa technicznego, medycznego, ekologicznego i ratownictwa podczas powodzi, zawarta w klasie 09 odzież ochronna i specjalistyczna w tym fartuchy, nakrycia głowy, kaptury i rękawice dla wyspecjalizowanych służb ratowniczych, odzież ratownicza dla rozbitków, **18** wyroby kaletnicze nie zawarte w innych klasach, torby i walizy podróżne, plecaki turystyczne, torby turystyczne, sakwy i sakiewki ze skóry, torby sportowe, tekstylne torebki, **24** pokrowce z materiałów tekstylnych na sprzęt ratowniczy, tekstylne futerały na osobisty sprzęt ratowniczy, pokrowce i futerały z tkanin z tworzyw sztucznych na sprzęt ratowniczy, tekstylne futerały na szlifowania, polerowania, łączenia i trasowania materiałów, obróbka plastyczna metali i tworzyw sztucznych, obróbka drewna, metali, tworzyw sztucznych, ceramiki i materiałów kompozytowych, frezowanie, toczenie, heblowanie, struganie, lutowanie, spawanie, niklowanie, grawerowanie, hartowanie metali, kowalstwo, usługi krawieckie, informacje w zakresie technologii obróbki materiałów, **42** usługi w zakresie prac badawczo-rozwojowych w dziedzinie nauk technicznych, usługi w zakresie ekspertyz inżynierskich, projektowanie maszyn i urządzeń dla ratownictwa, motoryzacji oraz przemysłu, badania i analizy techniczne, badania w zakresie ratownictwa, testowanie urządzeń i sprzętu ratowniczego.

(111) **242664** (220) 2010 07 12 (210) 372690
 (151) 2011 11 28 (441) 2010 10 25
 (732) Klinika Ogrodowa Lechosław Szufel, Czapple, PL.
 (540)



(531) 3.11.1, 3.11.2, 5.11.1, 26.1.5, 27.5.1
 (510), (511) **05** środki do zwalczania robactwa, fungicydy, herbicydy, **35** reklama, administrowanie w działalności gospodarczej, **44** usługi związane z ogrodnictwem, rolnictwem i leśnictwem: niszczenie chw-

stów, chirurgia drzew, ogrodnictwo krajobrazowe, ogrodnictwo ogólne, tępienie szkodników w rolnictwie, ogrodnictwie i leśnictwie, pielęgnowanie trawników, projektowanie krajobrazów.

(111) **242665** (220) 2010 07 14 (210) 372828
(151) 2011 12 02 (441) 2010 10 25

(732) NETBUY SPÓŁKA Z OGRANICZONĄ ODPOWIEDZIALNOŚCIĄ, Katowice, PL.

(540) NETBUY

(510), (511) **06** metale nieszlachetne i ich stopy, budowlane materiały metalowe; przenośne konstrukcje budowlane; wyroby hutnicze, hutnicze materiały wsadowe, budowlane materiały metalowe, blacha, drut, pręty, kształtowniki, folie metalowe, formy metalowe, liny metalowe, materiały konstrukcyjne metalowe, metale surowe lub półprzetworzone, opiłki metalowe, pojemniki metalowe, rury metalowe, taśmy metalowe; drut metalowy, miedziany, galwanizowany, mosiężny, ocynkowany, z laki, z tlenku glinowego lub pokryty tworzywami sztucznymi; drut ze stali nierdzewnej i innych stopów; przewody i kable metalowe; gwoździe, klamry, śruby, nity, haczyki, sprężyny, kosze z drutu metalowego, żwir stalowy; metalowe kraty o oczkach kwadratowych lub prostokątnych, kratownice metalowe, kratownice ozdobne; metalowe: paliki i pale do ogrodzeń, napinacze, balustrady; kratownice plecione i spawane (w całości metalowe) do ogrodzeń, osłon, przesiewaczy, dla rolnictwa, ogrodnictwa, do betonu, gipsowania, do stników i do wzmocnienia wszelkich materiałów; drut kolczasty; łączniki metalowe do belek, klatki wizyjne; pojemniki, koszyki i taśmy metalowe, czyste lub pokryte tworzywami sztucznymi; metalowe: futryny, ościeżnice, okna, drzwi, rolety; panele ogrodzeniowe metalowe; metalowe: ogrodzenia, siatki, płoty i oploty metalowe i stalowe, słupki ogrodzeniowe; gabiony metalowe; bramy i furtki metalowe i stalowe; metalowe: urządzenia do otwierania drzwi, bram, furtek, okien oraz rolet, automatyka do otwierania i zamykania drzwi, okien, bram oraz rolet, napędy do drzwi, okien, bram, furtek oraz rolet, **19** materiały budowlane niemetalowe; rury sztywne niemetalowe stosowane w budownictwie; asfalt, smoła i bitumy; budynki przenośne niemetalowe; beton, betonowe elementy budowlane, cement, gips, materiały do budowy i pokrywania nawierzchni drogowych, niemetalowe bloki drogowe, drogowe nawierzchnie odbłaskowe, drogowe płyty niemetalowe; niemetalowe elementy konstrukcyjne dla budownictwa, kratownice niemetalowe, rusztowania niemetalowe, rynny niemetalowe, słupy cementowe, słupy niemetalowe; niemetalowe futryny, **19** stolarka budowlana, ościeżnice, okna, drzwi, rolety; kosze, gabiony niemetalowe; panele ogrodzeniowe niemetalowe, słupki ogrodzeniowe niemetalowe; ogrodzenia, płoty, bramy, furtki, siatki i oploty niemetalowe; niemetalowe: urządzenia do otwierania drzwi, bram, okien oraz rolet, automatyka do otwierania i zamykania drzwi, okien, bram oraz rolet, napędy do drzwi, okien, bram, furtek oraz rolet, **35** usługi w zakresie sprzedaży towarów, sprzedaży internetowej oraz sprzedaży na podstawie zamówień telefonicznych następujących towarów: materiały budowlane, elementy ogrodzeniowe, metale nieszlachetne i ich stopy, budowlane materiały metalowe, przenośne konstrukcje budowlane, wyroby hutnicze, hutnicze materiały wsadowe, blacha, drut, pręty, kształtowniki, folie metalowe, formy metalowe, liny metalowe, materiały konstrukcyjne metalowe, metale surowe lub półprzetworzone, opiłki metalowe, pojemniki metalowe, rury metalowe, taśmy metalowe, drut metalowy, miedziany, galwanizowany, mosiężny, ocynkowany, z laki, z tlenku glinowego lub pokryty tworzywami sztucznymi, drut ze stali nierdzewnej i innych stopów, przewody i kable metalowe, gwoździe, klamry, śruby, nity, haczyki, sprężyny, kosze z drutu metalowego, żwir stalowy, metalowe kraty o oczkach kwadratowych lub prostokątnych, kratownice, kratownice ozdobne, paliki i pale do ogrodzeń, napinacze, balustrady, kratownice plecione i spawane do ogrodzeń, osłon, przesiewaczy, dla rolnictwa, ogrodnictwa, do betonu, gipsowania, do stników i do wzmocnienia wszelkich materiałów, drut kolczasty, łączniki metalowe do belek, klatki wizyjne, siłki na dziką zwierzynę, pojemniki, koszyki i taśmy metalowe, czyste lub pokryte tworzywami sztucznymi, futryny, ościeżnice, okna, drzwi, rolety, panele ogrodzeniowe, ogrodzenia, siatki, płoty i oploty metalowe i stalowe, słupki ogrodzeniowe, gabiony metalowe, bramy i furtki metalowe i stalowe, urządzenia do otwierania drzwi, bram, furtek, okien oraz rolet, automatyka do otwierania i zamykania drzwi, okien, bram oraz rolet, napędy do drzwi, okien, bram, furtek oraz rolet, materiały budowlane niemetalowe, rury sztywne niemetalowe stosowane w budownictwie, asfalt, smoła i bitumy, budynki przenośne niemetalowe, beton, beto-

nowe elementy budowlane, cement, gips, materiały do budowy i pokrywania nawierzchni drogowych, niemetalowe bloki drogowe, drogowe nawierzchnie odbłaskowe, drogowe płyty niemetalowe, niemetalowe elementy konstrukcyjne dla budownictwa, rusztowania, rynny niemetalowe, słupy cementowe, słupy niemetalowe, niemetalowe futryny, stolarka budowlana, ościeżnice, okna, drzwi, rolety, kosze, gabiony niemetalowe, panele ogrodzeniowe niemetalowe, słupki ogrodzeniowe niemetalowe, ogrodzenia, płoty, bramy, furtki, siatki i oploty niemetalowe, produkty chemiczne przeznaczone dla przemysłu, prac badawczych, fotografii jak również rolnictwa, ogrodnictwa i leśnictwa, żywice syntetyczne w stanie surowym, tworzywa sztuczne w stanie surowym, nawozy do użytkowania gleby, środki do gaszenia ognia, preparaty do hartowania i lutowania metali, produkty chemiczne do konserwowania żywności, substancje garbujące, kleje (spoiwa) przeznaczone dla przemysłu, farby, pokosty, lakiery, środki zapobiegające korozji i zabezpieczające drewno, barwniki, zaprawy farbiarskie, żywice naturalne, folie metaliczne i formy proszkowe dla malarzy, dekoratorów, drukarzy i artystów, środki wybielające i inne substancje stosowane w praniu, środki do czyszczenia, polerowania, szorowania i ścierania, mydła, środki perfumeryjne, olejki eteryczne, kosmetyki, płyny do pielęgnacji włosów, środki do czyszczenia zębów, oleje przemysłowe i tłuszczowe, smary, wyroby pochłaniające kurz, nawilżające i wiążące, paliwa, benzyny silnikowe, materiały oświetleniowe, świece i knoty do oświetlenia, produkty farmaceutyczne i weterynaryjne, środki sanitarne do celów medycznych, substancje dietetyczne do celów leczniczych, żywność dla niemowląt, plastry, opatrunki gipsowe, materiały opatrunkowe, materiały do plombowania zębów, woski dentystyczne, środki odkażające, środki do zwalczania robactwa, fungicydy, herbicydy, maszyny i obrabiarki, silniki, mechanizmy sprzęgania i napędu, mechaniczne narzędzia rolnicze o napędzie innym niż ręczny, inkubatory do jaj, narzędzia i przyrządy ręczne, wyroby nożownicze, widelce i łyżki, broń biała, ostrza, maszynki do golenia, akcesoria i sprzęt komputerowy, oprogramowanie komputerowe, telefony, sprzęt radiowy i telewizyjny, urządzenia i przyrządy: naukowe, żeglarskie, geodezyjne, fotograficzne, kinematograficzne, optyczne, do ważenia, pomiarowe, sygnalizacyjne, kontrolne, do ratowania życia, do celów dydaktycznych, urządzenia i przyrządy do przewodzenia, łączenia, przekształcania, gromadzenia, sterowania i regulacji energii elektrycznej, urządzenia do nagrywania, przesyłania lub odtwarzania dźwięku lub obrazów, magnetyczne nośniki danych, nagrane dyski, automaty sprzedające i mechanizmy do urządzeń uruchamianych monetami, kasy rejestrujące, maszyny liczące, osprzęt do przetwarzania danych, komputery, urządzenia do gaszenia ognia, aparatura i instrumenty chirurgiczne, medyczne, stomatologiczne i weterynaryjne, protezy kończyn, oczu i zębów, artykuły ortopedyczne, materiały do zszywania stosowane w chirurgii, pojazdy, urządzenia służące do poruszania się na lądzie, w powietrzu lub wodzie, broń palna, amunicja i pociski, materiały wybuchowe, sztuczne ognie, biżuteria, metale szlachetne i ich stopy, wyroby z metali szlachetnych lub pokrywane nimi, wyroby jubilerskie, kamienie szlachetne, przyrządy zegarmistrzowskie i chronometryczne, instrumenty muzyczne, papier, karton i wyroby z papieru lub kartonu, druki, materiały introligatorskie, fotografie, materiały biurowe, kleje do celów biurowych lub domowych, materiały dla artystów, pędzle do malowania, maszyny do pisania i sprzęt biurowy, materiały szkoleniowe i instruktażowe, materiały z tworzyw sztucznych do pakowania, czcionki drukarskie, matryce drukarskie, kauczuk, gutaperka, guma, azbest, mika i wyroby z tych materiałów, tworzywa sztuczne w formie wyciśniętej stosowane w produkcji, materiały wypełniające, uszczelniające, pakuły, materiały izolacyjne, rury elastyczne niemetalowe, skóra i imitacje skóry, wyroby z tych materiałów, skóry zwierzęce, skóry surowe, walizy i torby podróżne, parasolki, parasole i laski, bicze, uprząże i wyroby rymarskie, meble, lustra, ramki obrazów, wyroby z drewna, korka, trzciny, wikliny, rogu, kości, kości słoniowej, fiszbinu, muszli, bursztynu, macy perłowej, sepiolitu, imitacji tych surowców lub z tworzyw sztucznych, przybory kuchenne i gospodarstwa domowego oraz pojemniki, grzebienie i gąbki, pędzle, materiały do wytwarzania pędzli, sprzęt do czyszczenia, wełna (wata) stalowa, nieprzetworzone lub półprzetworzone szkło, wyroby szklane, porcelanowe i ceramiczne, liny, sznury, sieci, namioty, markizy, brezenty, żagle, torby i torebki, materiały na obicia i do wypełniania, nieprzetworzone tekstylne materiały włókiennicze, przędza i nici dla włókiennictwa, tekstylia i wyroby włókiennicze, narzuty na łóżka i obrusy, odzież, obuwie, nakrycia głowy, koronki, hafty, wstążki i sploty, guziki, haczyki i oczka, szpilki i igły, sztuczne kwiaty, dywany, chodniki kilimy, maty i śłomianki, linoleum i inne materiały do pokrywania podłóg, draperie,

gry i zabawki, artykuły sportowe i gimnastyczne nie ujęte w innych klasach, ozdoby choinkowe, mięso, ryby, drób, dziczyzna, ekstrakty mięsne, konserwowane, mrożone, suszone i gotowane owoce i warzywa, galaretki, dżemy, kompoty, jaja, mleko, produkty mleczne, oleje i tłuszcze jadalne, kawa, herbata, kakao, cukier, ryż, tapioka, sago, kawa naturalna, mąka i produkty zbożowe, chleb, wyroby cukiernicze i słodczyce, lody, miód, melasa (syrupy), drożdże, proszek do pieczenia, sól, musztarda, ocet, sosy, przyprawy, lód, produkty rolne, ogrodnicze, leśne oraz ziarna, żywe zwierzęta, świeże owoce i warzywa, nasiona, naturalne rośliny i kwiaty, karma dla zwierząt, słód, piwo, wody mineralne i gazowane oraz inne napoje bezalkoholowe, napoje owocowe i soki owocowe, syropy i inne preparaty do produkcji napojów, napoje alkoholowe, tytoń, przybory dla palaczy, zapalaki; organizowanie giełd, aukcji, przetargów, organizowanie pokazów towarów, targów oraz wystaw w celach handlowych, reklamowych lub promocyjnych, pośrednictwo handlowe, wyszukiwanie partnerów handlowych, pośredniczenie w zawieraniu kontraktów handlowych, organizowanie sieci sprzedaży, informacja handlowa, prezentacja oferty handlowej w Internecie, **37** usługi budowlane, naprawy, usługi instalacyjne budowa i naprawa nawierzchni drogowych, dróg, mostów i autostrad, roboty związane z budową dróg i autostrad, układanie, renowacje, remonty: nawierzchni drogowych, nawierzchni asfaltowych, betonowych, z kostki brukowej, roboty brukarskie, roboty ziemne, niwelacja terenu, znakowanie pionowe i poziome dróg, znakowanie ulic, stawianie, montaż i naprawa ogrodzeń i systemów zamknięć, rozbiórka i burzenie obiektów budowlanych, wznoszenie budynków mieszkalnych i niemieszkalnych, budowa rurociągów i sieci rozdzielczych, budowa linii telefonicznych i elektroenergetycznych, wykonywanie instalacji wodno-kanalizacyjnych, cieplnych, gazowych i klimatyzacyjnych, przygotowanie terenu pod budowę, wykonywanie wykopów i i wierceń geologiczno-inżynierskich, wynajem maszyn, urządzeń i sprzętu budowlanego, informacja budowlana, **38** prowadzenie portalu internetowego, obsługa internetowych forów dyskusyjnych, usługi poczty elektronicznej, przesyłanie informacji oraz danych przy pomocy komputera, zapewnianie dostępu do baz danych, prowadzenie portalu i forum internetowego o tematyce dot. komputerów, informatyki, budownictwa, materiałów budowlanych, architektury, zarządzanie stronami internetowymi (hosting), **42** badania oraz usługi naukowe i techniczne oraz ich projektowanie, usługi badawcze w zakresie: informatyki, elektroniki, mechaniki, budownictwa, geodezji, geologii, chemii, biologii, medycyny, farmacji; analizy przemysłowe, projektowanie i ulepszanie sprzętu oraz oprogramowania komputerowego, naprawa, instalacja oraz konserwacja komputerów i urządzeń peryferyjnych, zarządzanie urządzeniami informatycznymi, programowanie komputerów na zlecenie, projektowanie i tworzenie oprogramowania komputerowego, instalowanie, kopiowanie, aktualizowanie, wynajmowanie oprogramowania komputerowego, usługi związane z doradztwem w zakresie informatyki, konsultacje w dziedzinie oprogramowania komputerowego, instalacja oprogramowania, komputerów oraz urządzeń peryferyjnych, analizy systemów komputerowych, doradztwo w sprawach sprzętu i oprogramowania komputerowego, konserwacja oprogramowania komputerowego, projektowanie systemów komputerowych, tworzenie i utrzymywanie stron internetowych dla osób trzecich, usługi komputerowe w zakresie ochrony antywirusowej, wynajmowanie i udostępnianie zasobów serwerów i sieci komputerowych.

(111) **242666** (220) 2010 07 14 (210) 372829

(151) 2011 12 02 (441) 2010 10 25

(732) PHU Siatmar Hanna Zieniewicz, Katowice, PL.

(540) SIATMAR

(510), (511) **06** metale nieszlachetne i ich stopy, budowlane materiały metalowe; przenośne konstrukcje budowlane; wyroby hutnicze, hutnicze materiały wsadowe, budowlane materiały metalowe, blacha, drut, pręty, kształtowniki, folie metalowe, formy metalowe, liny metalowe, materiały konstrukcyjne metalowe, metale surowe lub półprzetworzone, opiłki metalowe, pojemniki metalowe, rury metalowe, taśmy metalowe; drut metalowy, miedziany, galwanizowany, mosiężny, ocynkowany, z laki, z tlenku glinowego lub pokryty tworzywami sztucznymi; drut ze stali nierdzewnej i innych stopów; przewody i kable metalowe; gwoździe, klamry, śruby, nity, haczyki, sprężyny, kosze z drutu metalowego, żwir stalowy; metalowe kraty o oczkach kwadratowych lub prostokątnych, kratownice metalowe, kratownice ozdobne; metalowe: paliki i pale do ogrodzeń, napinacze, balustrady; kratownice plecione

i spawane (w całości metalowe) do ogrodzeń, osłon, przesiewaczy, dla rolnictwa, ogrodnictwa, do betonu, gipsowania, do stników i do wzmocnienia wszelkich materiałów; drut kolczasty; łączniki metalowe do belek, klatki wizyjne; pojemniki, koszyki i taśmy metalowe, czyste lub pokryte tworzywami sztucznymi; metalowe: futryny, ościeżnice, okna, drzwi, rolety; panele ogrodzeniowe metalowe; metalowe: ogrodzenia, siatki, płoty i oploty metalowe i stalowe, słupki ogrodzeniowe; gabiony metalowe; bramy i furtki metalowe i stalowe; metalowe: urządzenia do otwierania drzwi, bram, furtek, okien oraz rolet, automatyka do otwierania i zamykania drzwi, okien, bram oraz rolet, napędy do drzwi, okien, bram, furtek oraz rolet, **19** materiały budowlane niemetalowe; rury sztywne niemetalowe stosowane w budownictwie; asfalt, smoła i bitumy; budynki przenośne niemetalowe; beton, betonowe elementy budowlane, cement, gips, materiały do budowy i pokrywania nawierzchni drogowych, niemetalowe bloki drogowe, drogowe nawierzchnie odblaskowe, drogowe płyty niemetalowe; niemetalowe elementy konstrukcyjne dla budownictwa, kratownice niemetalowe, rusztowania niemetalowe, rynny niemetalowe, słupy cementowe, słupy niemetalowe; niemetalowe futryny, stolarka budowlana, ościeżnice, okna, drzwi, rolety; kosze, gabiony niemetalowe; panele ogrodzeniowe niemetalowe, słupki ogrodzeniowe niemetalowe; ogrodzenia, płoty, bramy, furtki, siatki i oploty niemetalowe; niemetalowe: urządzenia do otwierania drzwi, bram, okien oraz rolet, automatyka do otwierania i zamykania drzwi, okien, bram oraz rolet, napędy do drzwi, okien, bram, furtek oraz rolet, **35** usługi w zakresie sprzedaży towarów, sprzedaży internetowej oraz sprzedaży na podstawie zamówień telefonicznych następujących towarów: materiały budowlane, elementy ogrodzeniowe, metale nieszlachetne i ich stopy, budowlane materiały metalowe, przenośne konstrukcje budowlane, wyroby hutnicze, hutnicze materiały wsadowe, blacha, drut, pręty, kształtowniki, folie metalowe, formy metalowe, liny metalowe, materiały konstrukcyjne metalowe, metale surowe lub półprzetworzone, opiłki metalowe, pojemniki metalowe, rury metalowe, taśmy metalowe, drut metalowy, miedziany, galwanizowany, mosiężny, ocynkowany, z laki, z tlenku glinowego lub pokryty tworzywami sztucznymi, drut ze stali nierdzewnej i innych stopów, przewody i kable metalowe, gwoździe, klamry, śruby, nity, haczyki, sprężyny, kosze z drutu metalowego, żwir stalowy, metalowe kraty o oczkach kwadratowych lub prostokątnych, kratownice metalowe, kratownice ozdobne, paliki i pale do ogrodzeń, napinacze, balustrady, kratownice plecione i spawane (w całości metalowe) do ogrodzeń, osłon, przesiewaczy, dla rolnictwa, ogrodnictwa, do betonu, gipsowania, do stników i do wzmocnienia wszelkich materiałów, drut kolczasty, łączniki metalowe do belek, klatki wizyjne, siadła na dziką zwierzynę, pojemniki, koszyki i taśmy metalowe, czyste lub pokryte tworzywami sztucznymi, futryny, ościeżnice, okna, drzwi, rolety, panele ogrodzeniowe, ogrodzenia, siatki, płoty i oploty metalowe i stalowe, słupki ogrodzeniowe, gabiony metalowe, bramy i furtki metalowe i stalowe, urządzenia do otwierania drzwi, bram, furtek, okien oraz rolet, automatyka do otwierania i zamykania drzwi, okien, bram oraz rolet, napędy do drzwi, okien, bram, furtek oraz rolet, materiały budowlane niemetalowe, rury sztywne niemetalowe stosowane w budownictwie, asfalt, smoła i bitumy, budynki przenośne niemetalowe, beton, betonowe elementy budowlane, cement, gips, materiały do budowy i pokrywania nawierzchni drogowych, niemetalowe bloki drogowe, drogowe nawierzchnie odblaskowe, drogowe płyty niemetalowe, niemetalowe elementy konstrukcyjne dla budownictwa, kratownice, rusztowania, rynny niemetalowe, słupy cementowe, słupy niemetalowe, niemetalowe futryny, stolarka budowlana, ościeżnice, okna, drzwi, rolety, kosze, gabiony niemetalowe, panele ogrodzeniowe niemetalowe, słupki ogrodzeniowe niemetalowe, ogrodzenia, płoty, bramy, furtki, siatki i oploty niemetalowe; organizowanie giełd, aukcji, przetargów, organizowanie pokazów towarów, targów oraz wystaw w celach handlowych, reklamowych lub promocyjnych, pośrednictwo handlowe, wyszukiwanie partnerów handlowych, pośredniczenie w zawieraniu kontraktów handlowych, organizowanie sieci sprzedaży, informacja handlowa, prezentacja oferty handlowej w Internecie, **37** usługi budowlane, naprawy, usługi instalacyjne, budowa i naprawa nawierzchni drogowych, dróg, mostów i autostrad, roboty związane z budową dróg i autostrad, układanie, renowacje, remonty: nawierzchni drogowych, nawierzchni asfaltowych, betonowych, z kostki brukowej, roboty brukarskie, roboty ziemne, niwelacja terenu, znakowanie pionowe i poziome dróg, znakowanie ulic, stawianie, montaż i naprawa ogrodzeń i systemów zamknięć, rozbiórka i burzenie obiektów budowlanych, wznoszenie budynków mieszkalnych i niemieszkalnych, budowa rurociągów i sieci rozdzielczych, budowa linii telefonicznych

i elektroenergetycznych, wykonywanie instalacji wodno-kanalizacyjnych, ciepłych, gazowych i klimatyzacyjnych, przygotowanie terenu pod budowę, wykonywanie wykopów i i wierceń geologiczno-inżynierskich, wynajem maszyn, urządzeń i sprzętu budowlanego, informacja budowlana.

(111) **242667** (220) 2010 07 19 (210) 372956
 (151) 2011 12 02 (441) 2010 10 25
 (732) Zakłady Chemiczne „Siarkopol” Tarnobrzeg
 Spółka z ograniczoną odpowiedzialnością, Tarnobrzeg, PL.
 (540) TIOTAR
 (510), (511) **01** nawozy.

(111) **242668** (220) 2010 07 23 (210) 373248
 (151) 2011 12 02 (441) 2010 10 25
 (732) Innowacyjno-Wdrożeniowe Laboratorium Farmaceutyczne
 Labofarm Tadeusz Pawełek, Starogard Gdański, PL.
 (540) Equilax
 (510), (511) **05** preparaty farmaceutyczne.

(111) **242669** (220) 2010 10 20 (210) 376737
 (151) 2011 12 02 (441) 2011 01 31
 (732) „DELIC-POL” Spółka Akcyjna, Kamyk, PL.
 (540)



Kolor znaku: zielony, biały, jasnozielony, pomarańczowy, jasnopomarańczowy, brązowy, żółty, beżowy
 (531) 1.15.15, 4.3.3, 5.3.11, 5.7.11, 8.1.9, 8.1.19, 26.11.1, 27.5.1, 29.1.15
 (510), (511) **30** ciasta, ciastka, wyroby ciastkarskie, wyroby piekarnicze, wyroby cukiernicze, wyroby czekoladowe, biszkopty z galaretką.

(111) **242670** (220) 2010 07 30 (210) 373586
 (151) 2011 10 11 (441) 2010 11 08
 (732) Jurajska Spółdzielnia Pracy, Myszków, PL.
 (540) Jurajska ze smakiem-owocuje radością
 (510), (511) **32** wody i napoje gazowane i niegazowane; wody mineralne, wody źródłane, wody stołowe, wody sodowe; napoje bezalkoholowe; napoje owocowe gazowane i niegazowane; napoje warzywne; napoje owocowo-warzywne; pastylki i proszki do napojów gazowanych i niegazowanych, lemoniady, syropy do lemoniad, soki owocowe; nektary owocowe, syropy do napojów, napoje bezalkoholowe na bazie miodu; piwo; piwo słodowe.

(111) **242671** (220) 2010 08 03 (210) 373677
 (151) 2011 10 07 (441) 2010 11 08
 (732) WOO TO GO Bartosz Jędrasiak, Wrocław, PL.
 (540)



Kolor znaku: czerwony, biały, czarny
 (531) 7.1.5, 26.4.16, 27.5.1, 28.3, 29.1.13

(510), (511) **16** obrusy papierowe, papierowe serwety i serwetki, podstawki kartonu pod naczynia; przybory do pisania, ołówki, długopisy, karty pocztowe i widokówki, ulotki, plakaty, teczki na dokumenty, papierowe i kartonowe opakowania do artykułów spożywczych, torebki do gotowania w kuchniach mikrofalowych; koperty, tace i tacki z papieru lub kartonu, taśmy papierowe, taśmy samoprzylepne do użytku domowego, **43** bary szybkiej obsługi, kafeterie, kawiarnie, obsługa gastronomiczna z własnym zapleczem, produktami i transportem, restauracje, restauracje samoobsługowe, stołówki, usługi barowe, wypożyczanie krzesel, stołów, bielizny stołowej i szklanych naczyń.

(111) **242672** (220) 2010 08 03 (210) 373686
 (151) 2011 10 07 (441) 2010 11 08
 (732) PRZEDSIĘBIORSTWO USŁUG SOCJALNYCH „HUT-PUS”
 SPÓŁKA AKCYJNA, Kraków, PL.
 (540)



Kolor znaku: niebieski, żółty
 (531) 26.1.2, 27.5.1, 29.1.12
 (510), (511) **43** obsługa gastronomiczna z własnym zapleczem, produktami i transportem, kafeterie [bufety], stołówki, bary szybkiej obsługi [snak-bary], kawiarnie, restauracje, usługi barowe.

(111) **242673** (220) 2010 08 07 (210) 373841
 (151) 2011 10 04 (441) 2010 11 08
 (732) H.J. Heinz Polska Spółka Akcyjna, Pudliszki, PL.
 (540)



Kolor znaku: brązowy, żółty, biały
 (531) 5.7.1, 26.1.2, 26.1.4, 26.1.15, 26.1.18, 26.15.1, 27.5.1, 29.1.13
 (510), (511) **30** musztarda.

(111) **242674** (220) 2010 08 10 (210) 373947
 (151) 2011 11 28 (441) 2010 11 22
 (732) ECO CALORIA Spółka z ograniczoną odpowiedzialnością,
 Starachowice, PL.
 (540)



Kolor znaku: czerwony, czarny, szary, żółty, niebieski
 (531) 24.15.3, 27.5.1, 29.1.15
 (510), (511) **04** paliwa, gaz płynny, **07** elektrownie wiatrowe, **11** urządzenia do ogrzewania, chłodzenia, suszenia, wentylacji, urządze-

nia klimatyzacyjne, nagrzewnice, kurtyny powietrzne, promienniki grzewcze, grzewcze pasy promieniujące, klimatyzatory, przenośne urządzenia chłodzące, pompy ciepła, kotły grzewcze, ujmowane w klasie 11 urządzenia peryferyjne do kotłów grzewczych, kolektory słoneczne, urządzenia i instalacje do ogrzewania odnawialnymi źródłami energii, **35** usługi sprzedaży tradycyjnej i za pośrednictwem internetu w zakresie paliw, gazu płynnego, urządzeń do ogrzewania, chłodzenia, suszenia, wentylacji, urządzeń klimatyzacyjnych, nagrzewnic, kurtyń powietrznych, promienników grzewczych, grzewczych pasów promieniujących, klimatyzatorów, przenośnych urządzeń chłodzących, pomp ciepła, kotłów grzewczych, urządzeń peryferyjnych do kotłów grzewczych, kolektorów słonecznych, urządzeń i instalacji do ogrzewania odnawialnymi źródłami energii.

(111) **242675** (220) 2010 08 11 (210) 373983
 (151) 2011 10 18 (441) 2010 11 22
 (732) PUBLICZE Spółka z ograniczoną odpowiedzialnością,
 Warszawa, PL.
 (540)



Kolor znaku: czerwony, ciemnoczerwony, jasnoszary, ciemnoszary, jasnosrebrny, ciemnosrebrny, biały
 (531) 24.17.2, 26.4.4, 27.5.1, 29.1.14
 (510), (511) **09** oprogramowanie komputerowe nagrane, **42** aktualizacja oprogramowania komputerowego, instalacje oprogramowania komputerowego, konserwacja oprogramowania komputerowego, powielanie oprogramowania komputerowego, projektowanie oprogramowania komputerowego, wypożyczanie oprogramowania komputerowego.

(111) **242676** (220) 2010 08 16 (210) 374200
 (151) 2011 10 18 (441) 2010 11 22
 (732) NOVASCAN PHARMACEUTICALS Spółka z ograniczoną
 odpowiedzialnością, Warszawa, PL.
 (540) SALHYDRON

(510), (511) **05** produkty farmaceutyczne, produkty lecznicze, witaminy, minerały, mineralne dodatki do żywności do celów leczniczych, mineralne wody do celów leczniczych, parafarmaceutyki do celów leczniczych, suplementy diety do celów leczniczych, suplementy diety w postaci roztworu nawadniającego będące źródłem glukozy i soli mineralnych, dietetyczne środki spożywcze do celów leczniczych, substancje dietetyczne do celów leczniczych, preparaty ziołowe do celów leczniczych, zioła lecznicze, napary lecznicze, herbatki lecznicze, produkty biobójcze, produkty biologiczne do celów leczniczych, szczepionki, surowice, produkty krwiopochodne, produkty biotechnologiczne do celów leczniczych, wyroby medyczne, materiały do leczenia zębów, żywność dla niemowląt, plastry, materiały opatrunkowe, środki sanitarne do celów medycznych, środki odkażające, produkty weterynaryjne, środki do zwalczania robactwa, fungicydy, herbicydy, produkty chemiczne przeznaczone dla nauk medycznych, preparaty diagnostyczne do celów medycznych, **29** jogurty, jogurty probiotyczne, produkty probiotyczne, kefir, napoje mleczne, napoje z przewagą mleka, produkty mleczne, mleko, białko spożywcze, substancje dietetyczne do celów żywienia, środki zmniejszające apetyt do celów żywienia, dietetyczne artykuły spożywcze, artykuły spożywcze uzupełniające dla celów żywienia na bazie białek, tłuszczów, aminokwasów, kwasów tłuszczowych z dodatkiem witamin, składników mineralnych, pierwiastków śladowych, albo oddzielnie albo w kombinacji, zawarte w klasie 29, napoje mleczne dietetyczne do celów żywienia, napoje z mlekiem dietetyczne do celów żywienia, zupy dietetyczne do celów żywienia, dietetyczne produkty spożywcze na bazie przetworzonych warzyw i owoców, koncentraty i odżywki wysokobiałkowe wzbogacone wi-

taminami, solami mineralnymi, aminokwasami, kwasami tłuszczowymi, **30** napary dietetyczne do celów żywienia, dietetyczne napoje przystosowane do celów żywienia, dietetyczne napoje na bazie czekolady, herbaty, kakao i kawy przystosowane do celów żywienia, herbaty odchudzające do celów żywienia, herbaty ziołowe odchudzające do celów żywienia, produkty probiotyczne, produkty żywnościowe dietetyczne do celów żywienia, suplementy diety do celów żywienia, produkty żywnościowe dietetyczne ze skrobi do celów żywienia, słodycze dietetyczne do celów żywienia, preparaty zbożowe dietetyczne do celów żywienia, żywność dietetyczna na bazie mąki do celów żywienia, dietetyczne produkty spożywcze na bazie owsa do celów żywienia, pieczywo dietetyczne do celów żywienia, dodatki odżywcze do celów żywienia.

(111) **242677** (220) 2010 08 18 (210) 374315
 (151) 2011 11 28 (441) 2010 11 22
 (732) BUDIMARK Marek Martynowski, Starowa Góra, PL.
 (540)



Kolor znaku: niebieski, czerwony, żółty
 (531) 26.4.2, 26.4.8, 27.5.1, 29.1.13
 (510), (511) **37** usługi w zakresie montażu rusztowań, usługi tynkowania, usługi w zakresie instalowania okien i drzwi.

(111) **242678** (220) 2010 08 18 (210) 374345
 (151) 2011 10 11 (441) 2010 11 22
 (732) Wojdar Spółka Jawna Dariusz Gryniwicz, Wojciech
 Krzyściak, Zakopane, PL.
 (540)



Kolor znaku: czerwony, czarny, biały, brązowy, żółty
 (531) 5.5.19, 27.5.1, 29.1.15
 (510), (511) **41** usługi organizowania i prowadzenia balów, przyjęć i koncertów, organizowanie wystaw z dziedziny kultury i edukacji, **43** usługi barowe, usługi prowadzenia domów turystycznych, eksploatacja terenów kempingowych, usługi hotelowe, kafeterie, kawiarnie, motele, rezerwowanie i wynajmowanie miejsc noclegowych, pensjonaty, katering, restauracje, snack-bary, bary szybkiej obsługi, stołówki, wypożyczanie krzeseł, stołów, bielizny stołowej i szklanej zastawy.

(111) **242679** (220) 2010 08 23 (210) 374464
 (151) 2011 10 27 (441) 2010 12 06
 (732) Zakład Przetwórstwa Mięsnego „JBB”, Import-Eksport,
 Józef Bałdyga, Łyse, PL.
 (540) świeżynki

(510), (511) **05** dietetyczna żywność do celów leczniczych, dodatki odżywcze do celów leczniczych, tłuszcze zwierzęce do celów leczniczych lub farmaceutycznych, pokarm dla niemowląt, dietetyczna żywność na bazie wędlin zawarta w tej klasie, **29** bekony, chrupki na bazie mięsa, drób, dziczyzna, ekstrakty mięsne, flaki, galarety mięsne, kaszanka, kielbaski w cieście, kielbasy, konserwy mięsne, krostki spożywcze, krwawa kiszka, mięso, mięso konserwowane, mięso solone, pasty zawierające tłuszcz do kanapek, produkty gotowe na bazie mięsa zawarte w tej klasie, raki nieżywe, smalec, sosy mięsne, szynka, tłuszcze jadalne, wątroba, wędliny, produkty gotowe na bazie wędlin zawarte w tej klasie, wieprzowina, wyroby gotowe na bazie drobiu, zwierzęcy szpik kostny jadalny, **35** badanie

rynku, doradztwo specjalistyczne w sprawach działalności gospodarczej, ekspertyzy w działalności gospodarczej, opinie, sondaże, organizowanie wystaw lub targów w celach handlowych lub reklamowych, pokazy towarów, promocja sprzedaży stosowana dla osób trzecich, zaopatrzenie osób trzecich stosowane jako zakupy i sprzedaż produktów dla innych przedsiębiorstw, usługi umożliwiające odbiorcom dogodny wybór i zakup towarów w hurtowni, sklepach z: dietetyczną żywnością do celów leczniczych, dodatkami odżywczymi do celów leczniczych lub farmaceutycznych, pokarmem dla niemowląt oraz towarami branży mięsnej i przetworów z mięsa włączając wyroby z drobiu i królików, konserw mięsnych, podrobów mięsnych i krwi, produktów mięsopodobnych, produktów gotowych na bazie mięsa lub wędlin.

(111) **242680** (220) 2010 08 23 (210) 374465
(151) 2011 10 27 (441) 2010 12 06

(732) Zakład Przetwórstwa Mięsnego „JBB”, Import-Eksport, Józef Bałdyga, Łyse, PL.

(540) świeżynka JBB

(510), (511) **05** dietetyczna żywność do celów leczniczych, dodatki odżywcze do celów leczniczych, tłuszcze zwierzęce do celów leczniczych lub farmaceutycznych, pokarm dla niemowląt, dietetyczna żywność na bazie wędlin zawarta w tej klasie, **29** bekon, chrupki na bazie mięsa, drób, dziczyzna, ekstrakty mięsne, flaki, galarety mięsne, kaszanka, kielbaski w cieście, kielbasy, konserwy mięsne, krokiety spożywcze, krwawa kiszka, mięso, mięso konserwowane, mięso solone, pasty zawierające tłuszcz do kanapek, produkty gotowe na bazie mięsa zawarte w tej klasie, raki nieżywe, smalec, sosy mięsne, szynka, tłuszcze jadalne, wątroba, wędliny, produkty gotowe na bazie wędlin zawarte w tej klasie, wieprzowina, wyroby gotowe na bazie drobiu, zwierzęcy szpik kostny jadalny, **35** badanie rynku, doradztwo specjalistyczne w sprawach działalności gospodarczej, ekspertyzy w działalności gospodarczej, opinie, sondaże, organizowanie wystaw lub targów w celach handlowych lub reklamowych, pokazy towarów, promocja sprzedaży stosowana dla osób trzecich, zaopatrzenie osób trzecich stosowane jako zakupy i sprzedaż produktów dla innych przedsiębiorstw, usługi umożliwiające odbiorcom dogodny wybór i zakup towarów w hurtowni, sklepach z: dietetyczną żywnością do celów leczniczych, dodatkami odżywczymi do celów leczniczych lub farmaceutycznych, pokarmem dla niemowląt oraz towarami branży mięsnej i przetworów z mięsa włączając wyroby z drobiu i królików, konserw mięsnych, podrobów mięsnych i krwi, produktów mięsopodobnych, produktów gotowych na bazie mięsa lub wędlin.

(111) **242681** (220) 2010 08 23 (210) 374468
(151) 2011 11 28 (441) 2010 12 06

(732) „POLWELL” Spółka z ograniczoną odpowiedzialnością, Bydgoszcz, PL.

(540)



Kolor znaku: czerwony, biały

(531) 27.5.1, 29.1.12

(510), (511) **35** prowadzenie hurtowni i sklepów z artykułami w tym z importu: wałki i bibułki, siatki, szpilki, grzebienie, nożyczki fryzjerskie, maszyny do strzyżenia i golenia, suszarki do włosów, fartuchy ochronne, pelerynki, czapki, czepek, myjnie, fotele, taborety, wózki, płyny do trwałej pianki, lakiery, farby do włosów, środki do modelowania oraz środki do pielęgnacji włosów, organizowanie wystaw i pokazów wyposażenia salonów fryzjerskich i kosmetycznych, **39** przedstawicielstwo handlowe firm zagranicznych w zakresie dystrybucji artykułów fryzjerskich i kosmetycznych, **42** badania w dziedzinie kosmetyki, projektowanie dekoracji wnętrz, usługi projektantów mody, **44** usługi dla salonów fryzjerskich i kosmetycznych.

(111) **242682** (220) 2010 08 23 (210) 374478
(151) 2011 11 14 (441) 2010 12 06

(732) ADVISIO Spółka z ograniczoną odpowiedzialnością, Kraków, PL.

(540)



Kolor znaku: pomarańczowy, zielony, niebieski, ciemnoróżowy

(531) 26.1.1, 26.11.9, 26.11.12, 29.1.14

(510), (511) **35** doradztwo w zakresie zarządzania personelem, dobór personelu za pomocą metod psychotechnicznych, **38** przesyłanie informacji tekstowej i obrazowej za pomocą komputera, **41** publikowanie tekstów innych niż teksty reklamowe, edukacja-nauczanie, publikowanie książek, organizowanie i prowadzenie pracowni specjalistycznych w zakresie szkoleń, udostępnianie publikacji elektronicznych on-line, nie do pobierania z sieci komputerowych, pisanie tekstów, innych niż reklamowych.

(111) **242683** (220) 2010 08 23 (210) 374479
(151) 2011 11 14 (441) 2010 12 06

(732) ADVISIO Spółka z ograniczoną odpowiedzialnością, Kraków, PL.

(540) Skala Kontekstowa

(510), (511) **35** doradztwo w zakresie zarządzania personelem, dobór personelu za pomocą metod psychotechnicznych, **38** przesyłanie informacji tekstowej i obrazowej za pomocą komputera, **41** publikowanie tekstów innych niż teksty reklamowe, edukacja-nauczanie, publikowanie książek, organizowanie i prowadzenie pracowni specjalistycznych w zakresie szkoleń, udostępnianie publikacji elektronicznych on-line, nie do pobierania z sieci komputerowych, pisanie tekstów, innych niż reklamowych.

(111) **242684** (220) 2010 08 27 (210) 374653
(151) 2011 10 26 (441) 2010 12 06

(732) Hotel Śląsk Spółka z ograniczoną odpowiedzialnością, Wrocław, PL.

(540)



Kolor znaku: biały, czerwony, żółty, zielony

(531) 1.1.1, 26.4.2, 26.11.2, 27.5.1, 29.1.14

(510), (511) **43** usługi hotelowe, rezerwacja miejsc noclegowych, usługi restauracyjne i barowe, wynajmowanie sal na posiedzenia.

(111) **242685** (220) 2010 09 01 (210) 374736
(151) 2011 12 02 (441) 2010 12 06

(732) Jacek Czogalla, Gaszowice, PL.

(540)



(531) 27.5.1

(510), (511) **04** alkohol jako paliwo, materiały oświetleniowe, paliwo na bazie alkoholu, paliwo oświetleniowe, **06** blacha, chrom, cyfry i litery z metali nieszlachetnych, ekrany paleniskowe, numery domów nieświecące metalowe, osprzęt do mebli metalowy, pojemniki metalowe, pokrycia dachów metalowe, uchwyty metalowe, wyroby ze stali nierdzewnej zawarte w klasie 06, **11** abażury do lamp, grzejniki, instalacje do wytwarzania pary, klosze do lamp, lampy elektryczne, lampy luminescencyjne, oświetleniowe, lampy oświetleniowe, oprawki do lamp elektrycznych, oprawy oświetleniowe, oprawy oświetleniowe LED, osłony do lamp, oświetlenie, oświetlenie sufitowe.

we, paleniska, palniki, palniki na alkohol, piece inne niż do celów doświadczalnych, reflektory do lamp, rozpraszacze światła, rury do lamp, szkła do lamp, urządzenia do ogrzewania na paliwa stałe, płynne lub gazowe, urządzenia i instalacje do oświetlenia, zapalniczki, żarówki do lamp, żarówki elektryczne, żarówki oświetleniowe.

(111) **242686** (220) 2010 08 31 (210) 374785
 (151) 2011 10 18 (441) 2010 12 06
 (732) Zakłady Przetwórstwa Mięsnego „JBB”, Import-Ekspert, Józef Bałdyga, Łyse, PL.
 (540)



Kolor znaku: złoty, ciemnobrązowy

(531) 24.17.2, 26.4.2, 27.5.1, 29.1.12
 (510), (511) **05** dietetyczna żywność do celów leczniczych, dodatki odżywcze do celów leczniczych, tłuszcze zwierzęce do celów leczniczych lub farmaceutycznych, pokarm dla niemowląt, dietetyczna żywność na bazie wędlin zawarta w tej klasie, **29** bekon, chrupki na bazie mięsa, drób, dziczyzna, ekstrakty mięsne, flaki, galarety mięsne, kaszanka, kielbaski w cieście, kielbasy, konserwy mięsne, krokiety spożywcze, krwawa kiszka, mięso, mięso konserwowane, mięso solone, pasty zawierające tłuszcz do kanapek, produkty gotowe na bazie mięsa zawarte w tej klasie, raki nieżywe, smalec, sosy mięsne, szynka, tłuszcze jadalne, wątroba, wędliny, produkty gotowe na bazie wędlin zawarte w tej klasie, wieprzowina, wyroby gotowe na bazie drobiu, zwierzęcy szpik kostny jadalny, **35** badanie rynku, doradztwo specjalistyczne w sprawach działalności gospodarczej, ekspertyzy w działalności gospodarczej, opinie, sondaże, organizowanie wystaw lub targów w celach handlowych lub reklamowych, pokazy towarów, promocja sprzedaży stosowana dla osób trzecich, zaopatrzenie osób trzecich stosowane jako zakupy i sprzedaż produktów dla innych przedsiębiorstw, usługi umożliwiające odbiorcom dogodny wybór i zakup towarów w hurtowni, sklepach z: dietetyczną żywnością do celów leczniczych, dodatkami odżywczymi do celów leczniczych lub farmaceutycznych, pokarmem dla niemowląt oraz towarami branży mięsnej i przetworów z mięsa włączając wyroby z drobiu i królików, konserw mięsnych, podrobów mięsnych i krwi, produktów mięsopodobnych, produktów gotowych na bazie mięsa lub wędlin.

(111) **242687** (220) 2010 08 31 (210) 374786
 (151) 2011 10 18 (441) 2010 12 06
 (732) Zakłady Przetwórstwa Mięsnego „JBB”, Import-Ekspert, Józef Bałdyga, Łyse, PL.

(540) mazowiecka wędlina jbb
 (510), (511) **05** dietetyczna żywność do celów leczniczych, dodatki odżywcze do celów leczniczych, tłuszcze zwierzęce do celów leczniczych lub farmaceutycznych, pokarm dla niemowląt, dietetyczna żywność na bazie wędlin zawarta w tej klasie, **29** bekon, chrupki na bazie mięsa, drób, dziczyzna, ekstrakty mięsne, flaki, galarety mięsne, kaszanka, kielbaski w cieście, kielbasy, konserwy mięsne, krokiety spożywcze, krwawa kiszka, mięso, mięso konserwowane, mięso solone, pasty zawierające tłuszcz do kanapek, produkty gotowe na bazie mięsa zawarte w tej klasie, raki nieżywe, smalec, sosy mięsne, szynka, tłuszcze jadalne, wątroba, wędliny, produkty gotowe na bazie wędlin zawarte w tej klasie, wieprzowina, wyroby gotowe na bazie drobiu, zwierzęcy szpik kostny jadalny, **35** badanie rynku, doradztwo specjalistyczne w sprawach działalności gospodarczej, ekspertyzy w działalności gospodarczej, opinie, sondaże, organizowanie wystaw lub targów w celach handlowych lub reklamowych, pokazy towarów, promocja sprzedaży stosowana dla osób trzecich, zaopatrzenie osób trzecich stosowane jako zakupy i sprzedaż produktów dla innych przedsiębiorstw, usługi umożliwiające odbiorcom dogodny wybór i zakup towarów w hurtowni, sklepach z: dietetyczną żywnością do celów leczniczych, dodatkami odżywczymi do celów leczniczych lub farmaceutycznych, pokarmem dla niemowląt oraz towarami branży mięsnej i przetworów z mięsa włączając wyroby z drobiu i królików,

konserw mięsnych, podrobów mięsnych i krwi, produktów mięsopodobnych, produktów gotowych na bazie mięsa lub wędlin.

(111) **242688** (220) 2010 09 01 (210) 374795
 (151) 2011 10 18 (441) 2010 12 06
 (732) IMPULS Izabela Gonera, Katowice, PL.
 (540)



Kolor znaku: biały, niebieski

(531) 26.4.2, 27.5.1, 29.1.12
 (510), (511) **05** preparaty farmaceutyczne, herbata lecznicza, lecznicze sole do kąpieli, oleje lecznicze, samoprzylepne plastry lecznicze, preparaty witaminowe, suplementy diety do celów medycznych, środki bakteriobójcze, żele nawilżające do celów medycznych, **10** prezerwatywy, aparaty do masażu, przyrządy do masażu kosmetycznego, rękawice do masażu, osłonki medyczne.

(111) **242689** (220) 2010 09 01 (210) 374796
 (151) 2011 10 18 (441) 2010 12 06
 (732) SportLive24 Spółka Akcyjna, Piaseczno, PL.
 (540)



Kolor znaku: czerwony, czarny

(531) 24.15.1, 27.5.1, 29.1.12
 (510), (511) **16** gazety, **39** dystrybucja gazet, **41** publikacja elektroniczna on-line książek i periodyków.

(111) **242690** (220) 2010 09 01 (210) 374803
 (151) 2011 10 18 (441) 2010 12 06
 (732) Spółdzielnia Piekarsko-Ciastkarska w Warszawie, Warszawa, PL.
 (540)



Kolor znaku: żółty, brązowy

(531) 5.7.2, 26.1.2, 27.5.1, 29.1.12
 (510), (511) **30** wyroby piekarskie, ciastkarskie, słodczy, **35** usługi w zakresie sprzedaży wyrobów piekarskich, ciastkarskich, słodczy.

(111) **242691** (220) 2010 09 03 (210) 374896
 (151) 2011 11 28 (441) 2010 12 06
 (732) Pfeleiderer Prospan Spółka Akcyjna, Wieruszów, PL.
 (540)



Kolor znaku: biały, granatowy

(531) 27.5.1, 29.1.12
 (510), (511) **19** okładziny drewniane, drewno budowlane, drewno użytkowe, drewno do wytwarzania przedmiotów użytku domowego, niemetalowe elementy konstrukcyjne dla budownictwa, ścianki działowe niemetalowe, pokrycia niemetalowe ścian, sufity niemeta-

lowe, płyty drzwiowe niemetalowe, niemetalowe konstrukcje pokryć dachów, materiały budowlane niemetalowe, płytki niemetalowe dla budownictwa, płytki ściennie, płytki podłogowe niemetalowe, płyty budowlane niemetalowe, płyty z drewna, płyty wiórowe, płyty przeznaczone do zastosowania w budownictwie i produkcji mebli oraz materiałów wykończeniowych, **20** pojemniki niemetalowe, przegrody drewniane do mebli, pudełka drewniane, skrzynie, paki z drewna, szyldy z drewna.

(111) **242692** (220) 2010 09 03 (210) 374897
(151) 2011 11 28 (441) 2010 12 06
(732) Pflleiderer Prospan Spółka Akcyjna, Wieruszów, PL.
(540)



Kolor znaku: biały, granatowy

(531) 27.5.1, 29.1.12
(510), (511) **19** okładziny drewniane, drewno budowlane, drewno użytkowe, drewno do wytwarzania przedmiotów użytku domowego, niemetalowe elementy konstrukcyjne dla budownictwa, ścianki działowe niemetalowe, pokrycia niemetalowe ścian, sufity niemetalowe, płyty drzwiowe niemetalowe, niemetalowe konstrukcje pokryć dachów, materiały budowlane niemetalowe, płytki niemetalowe dla budownictwa, płytki ściennie, płytki podłogowe niemetalowe, płyty budowlane niemetalowe, płyty z drewna, płyty wiórowe, płyty przeznaczone do zastosowania w budownictwie i produkcji mebli oraz materiałów wykończeniowych, **20** pojemniki niemetalowe, przegrody drewniane do mebli, pudełka drewniane, skrzynie, paki z drewna, szyldy z drewna.

(111) **242693** (220) 2010 09 03 (210) 374900
(151) 2011 11 28 (441) 2010 12 06
(732) SPLENDOR Dariusz Serwach, Płońsk, PL.
(540)



Kolor znaku: czarny, czerwony, biały, żółty
(531) 3.1.8, 7.11.10, 26.1.1, 27.5.1, 29.1.14
(510), (511) **43** bary szybkiej obsługi, restauracje, usługi barowe, restauracje samoobsługowe.

(111) **242694** (220) 2010 09 03 (210) 374901
(151) 2011 11 28 (441) 2010 12 06
(732) SPLENDOR Dariusz Serwach, Płońsk, PL.
(540)

On the Road since 1977

Kolor znaku: czerwony

(531) 27.5.1, 29.1.1
(510), (511) **43** bary szybkiej obsługi, restauracje, usługi barowe, restauracje samoobsługowe.

(111) **242695** (220) 2010 09 03 (210) 374904
(151) 2011 11 28 (441) 2010 12 06
(732) SPLENDOR Dariusz Serwach, Płońsk, PL.

(540)



Kolor znaku: czerwony

(531) 27.5.1, 29.1.1
(510), (511) **43** bary szybkiej obsługi, restauracje, usługi barowe, restauracje samoobsługowe.

(111) **242696** (220) 2010 09 03 (210) 374909
(151) 2011 11 28 (441) 2010 12 06
(732) KONSTALMET s.c. Andrzej i Damian Piosek, Gąsiorowice, PL.
(540)



Kolor znaku: granatowy

(531) 27.5.1, 29.1.4
(510), (511) **06** kosze uliczno-parkowe, ławki miejsko-parkowe, pojemniki na śmieci.

(111) **242697** (220) 2010 10 14 (210) 376479
(151) 2011 11 29 (441) 2011 01 17
(732) Meble 21 Spółka Jawna Ciastoń Wojciech i Grzegorz, Zielonka, PL.
(540) Visage
(510), (511) **20** meble łazienkowe.

(111) **242698** (220) 2010 10 14 (210) 376483
(151) 2011 12 02 (441) 2011 01 17
(732) LIBET SPÓŁKA AKCYJNA, Wrocław, PL.
(540) TABACCO

(510), (511) **19** mozaikowe kształtki brukarskie z betonu szlachetnego i z kamienia szlachetnego, płyty betonowe, płyty o strukturze kamienia, płyty kamienne i z kamienia sztucznego, płyty o strukturze kamienia w technologii wet-cast, palisady betonowe, krawężniki i obrzeża betonowe, płyty chodnikowe, korytka ściekowe betonowe, elementy betonowe murów oporowych, terakota, granit i wyroby z granitu, kształtki odwodnieniowe dla podłoży z kostki brukarskiej, płyty i bloki z piaskowca, kamień, piaskowiec dla budownictwa.

(111) **242699** (220) 2010 10 14 (210) 376485
(151) 2011 11 29 (441) 2011 01 17
(732) VU DINH KINH, Warszawa, PL.
(540)



Kolor znaku: czerwony, biały

(531) 1.15.5, 26.1.1, 27.5.1, 29.1.12
(510), (511) **43** prowadzenie barów, restauracji.

(111) **242700** (220) 2010 10 20 (210) 376703
(151) 2011 11 28 (441) 2011 01 31
(732) KANCELARIA RADCY PRAWNEGO ARTUR WIERZBICKI-RADCA PRAWNY, Poznań, PL.

(540)



Kolor znaku: granatowy, biały
(531) 26.11.1, 27.5.1, 29.1.12
(510), (511) **45** usługi prawne.

(111) **242701** (220) 2010 10 27 (210) 377067
(151) 2011 10 27 (441) 2011 01 31
(732) SYGMA BANQUE Société Anonyme, Paris, FR.
(540)



Kolor znaku: fioletowy, pomarańczowy, biały, jasnofioletowy
(531) 26.13.1, 26.13.25, 27.5.1, 29.1.14
(510), (511) **09** karty magnetyczne kodowane, karty z układem scalonym lub mikroprocesorem, **16** publikacje, **35** usługi informacji handlowej i informacji konsumenckiej, prezentowanie produktów w mediach dla celów sprzedaży detalicznej, promocja sprzedaży dla osób trzecich, usługi w zakresie reklamy billboardowej, prasowej, radiowej, telewizyjnej oraz za pośrednictwem sieci komputerowych, dystrybucja i rozpowszechnianie ogłoszeń i materiałów reklamowych, uaktualnianie materiałów reklamowych, usługi w zakresie tworzenia tekstów reklamowych i sponsorowanych, usługi w zakresie powielania dokumentów, **36** usługi w zakresie obsługi i emisji kart płatniczych debetowych, kredytowych i bonów wartościowych, usługi w zakresie operacji i informacji bankowych i finansowych, usługi bankowe z dostępem przez Internet, usługi w zakresie zawierania umów kredytowych i udzielania kredytów połączonych ze sprzedażą ratą, usługi w zakresie finansowania pożyczek.

(111) **242702** (220) 2010 10 28 (210) 377134
(151) 2011 11 28 (441) 2011 01 31
(732) COLIBRA Janusz Karpiński, Pruszków, PL.
(540)



(531) 26.4.2, 26.4.3, 27.5.1
(510), (511) **43** kawiarnia, restauracja, usługi barowe.

(111) **242703** (220) 2010 10 29 (210) 377198
(151) 2011 11 28 (441) 2011 01 31
(732) VICTORIA Spółka z ograniczoną odpowiedzialnością, Gdańsk, PL.
(540)



Kolor znaku: czerwony, czarny
(531) 24.15.1, 27.5.1, 29.1.12
(510), (511) **09** kaski ochronne do uprawiania sportu, **12** rowery, **28** ochraniacze jako części strojów sportowych, ochraniacze ciała, nagolenniki, nakolanniki, ochraniacze łokci, buty do rolek i wrotek,

rolki, wrotki, stacjonarne rowery treningowe, hantle, pasy do noszenia dużych ciężarów jako artykuły sportowe, przyrządy do ćwiczeń fizycznych, deskorolki, przyrządy mechaniczne do gimnastyki, łyżwy, przyrządy stosowane w kulturystyce.

(111) **242704** (220) 2010 10 29 (210) 377222
(151) 2011 12 02 (441) 2011 01 31
(732) Akzo Nobel Decorative Paints Spółka z ograniczoną odpowiedzialnością, Warszawa, PL.
(540)



Kolor znaku: granatowy, zielony, biały, pomarańczowy
(531) 5.3.11, 5.3.13, 25.1.15, 26.11.1, 26.11.5, 27.5.1, 29.1.14
(510), (511) **02** farby, lakiery bezbarwne, pokosty, emalie, lakiery, środki osuszające, utwardzające, rozcieńczalniki, środki barwiące, barwniki, wszystkie będące dodatkami do farb, lakierów bezbarwnych, pokostów, emalii, lakierów, środki zabezpieczające przed rdzą, psuciem się i pogorszeniem jakości drewna, podkłady i powłoki gruntowe (w postaci farby), bejce, masy uszczelniające, kit, szpachłówki, wymienne wzorniki farb, lakierów bezbarwnych, pokostów, emalii, lakierów.

(111) **242705** (220) 2010 10 29 (210) 377223
(151) 2011 12 02 (441) 2011 01 31
(732) Telewizja Polska Spółka Akcyjna, Warszawa, PL.
(540) Rodzinka.pl

(510), (511) **09** magnetyczne nośniki danych, nagrane dyski; automaty sprzedające i mechanizmy do urządzeń uruchamianych przez wrzucenie monety; sprzęt do przetwarzania danych, komputery; nagrania dźwięku, obrazu i filmowe utwalone w formie zapisanej taśmy filmowej, taśmy video, taśmy magnetycznej, dysków optycznych, w formacie MP3, w wersji przystosowanej do odtwarzania w komputerach multimedialnych, w odtwarzaczach CD, DVD; urządzenia do nagrywania, zapisywania, odtwarzania i reprodukcji dźwięku, obrazu, informacji i zapisu filmowego w formie analogowej i cyfrowej; audio-wizualne urządzenia do nauki; urządzenia do transmisji multimedialnych, programy telewizyjne, audycje, filmy i reportaże utwalone w formie multimedialnej; gry telewizyjne i komputerowe; programy komputerowe, programy do prowadzenia gier komputerowych, konkursów do użycia z odbornikiem telewizyjnym, programy komputerowe do obsługi interaktywnej telewizji; karty magnetyczne, **35** usługi reklamowe; produkcja reklam w systemie multimedialnym, organizacja i prowadzenie kampanii reklamowych, wynajem i sprzedaż miejsca i czasu na cele reklamowe w środkach masowego przekazu, tworzenie reklamowych i sponsorowanych tekstów, produkcja reklam radiowych oraz filmów reklamowych dla telewizji, filmu, Internetu; organizacja pokazów i wystaw w celach handlowych i reklamowych; usługi marketingu i public relations; merchandising; organizacja i prowadzenie serwisu ogłoszeniowego; zgrupowanie na rzecz osób trzecich towarów w rodzaju sprzętu, artykułów i programów multimedialnych, gier telewizyjnych i komputerowych; gier, zabawek i artykułów: kosmetycznych, higienicznych i opatrunkowych, odzieżowych, spożywczych, sportowych i wydawnictw, w sklepie, hurtowni wielobranżowej i sklepie internetowym lub telesklepie, tak aby umożliwić konsumentom dokonanie zakupu w dobrych warunkach, **38** obsługa przekazu i przekazywanie dźwięku i/lub obrazu, także w systemie cyfrowym, poprzez sieci komunikacyjne, w tym sieć telewizyjną, satelitarną, naziemną kablową, światłowodową i Internet; organizowanie systemów transmisyjnych dźwięku, obrazu i sygnału cyfrowego; rozpowszechnianie programów telewizyjnych, reportaży, filmów dokumentalnych i fabularnych, widowisk rozrywkowych i sportowych oraz audycji z interaktywnym udziałem widzów, usługi emisji i transmisji telewizji interaktywnej, interaktywnej rozrywki; zbieranie i przekazywanie informacji poprzez sieci komunikacyjne; dostarczanie informacji on-line z komputerowych baz danych; usługi teletekstowe i audiotekstowe.

(111) **242706** (220) 2010 11 02 (210) 377266
 (151) 2011 11 28 (441) 2011 02 14
 (732) PRZEDSIĘBIORSTWO PRYWATNE Mariusz Kilian, Radom, PL.
 (540)



Kolor znaku: złoty, biały, bordowy
 (531) 24.9.3, 24.9.5, 24.9.11, 26.1.2, 26.11.1, 26.11.12, 27.5.1, 29.1.13
 (510), (511) **30** ciasta, wyroby cukiernicze, lody, słodczyce, sorbety jako lody, cukierki, pralinki, **43** usługi w zakresie prowadzenia kawiarni.

(111) **242707** (220) 2010 11 02 (210) 377291
 (151) 2011 11 28 (441) 2011 02 14
 (732) SKIMMER Hieronim Kraczek, Kostrzyn, PL.
 (540)



Kolor znaku: granatowy, niebieski, złoty
 (531) 26.1.2, 26.4.4, 27.5.1, 29.1.13
 (510), (511) **35** zgromadzenie na rzecz osób trzecich towarów pozwalających nabywcy na ich swobodne oglądanie i kupowanie w sklepie i/ lub w hurtowni, w tym basenów kąpielowych, zadaszeń basenowych, saun, filtrów do basenów, pomp do basenów, sterowników, rynien, basenowych urządzeń grzewczych, instalacji wodnych-basenowych, urządzeń do masażu wodnego, wyposażenie i akcesoria basenowe, **37** usługi w zakresie robót budowlano-montażowych techniki basenowej, usługi w zakresie napraw i konserwacji urządzeń techniki basenowej, **39** usługi w zakresie wynajmowania basenów kąpielowych, usługi wypożyczania urządzeń techniki basenowej, w tym saun, urządzeń domasażu wodnego.

(111) **242708** (220) 2010 11 02 (210) 377297
 (151) 2011 11 28 (441) 2011 02 14
 (732) Z.P.U.H. „HYLMET” H. Figiel, E. Piesik Spółka Jawna, Tuchola, PL.
 (540)



(531) 27.5.1
 (510), (511) **07** pompy zębate hydrauliczne do układów hydraulicznych w maszynach rolniczych i leśnych, podwozia maszyn rolniczych i leśnych, części skrzyń biegów do maszyn rolniczych i leśnych, **12** pompy zębate olejowe smarujące do traktorów, pompy zębate hydrauliczne do układów hydraulicznych do traktorów, części skrzyń biegów do traktorów.

(111) **242709** (220) 2010 11 02 (210) 377300
 (151) 2011 11 28 (441) 2011 02 14
 (732) ALFA-TECHNIKA Spółka z ograniczoną odpowiedzialnością, Bydgoszcz, PL.
 (540) QUARA
 (510), (511) **09** okulary, etui na okulary, okulary przeciwsłoneczne, oprawki do okularów.

(111) **242710** (220) 2010 11 03 (210) 377355
 (151) 2011 11 29 (441) 2011 02 14
 (732) VISTULA GROUP Spółka Akcyjna, Kraków, PL.
 (540) W. KRUK NIECH ŚWIAT SIĘ ZA TOBĄ OGLĄDA
 (510), (511) **14** biżuteria, **35** usługi reklamowe, usługi reklamy telewizyjnej.

(111) **242711** (220) 2010 12 02 (210) 378431
 (151) 2011 11 15 (441) 2011 03 14

(732) GIERSZAL MARIA OPTIGUARD, Toruń, PL.
 (540)



Kolor znaku: czerwony, biały, czarny, szary
 (531) 2.1.2, 23.1.1, 26.1.5, 26.2.1, 26.4.2, 27.5.1, 29.1.14
 (510), (511) **09** urządzenia alarmowe i sygnalizujące, bramki antykradzieżowe i akcesoria do nich, urządzenia i systemy elektronicznego, automatycznego zbierania, przechowywania i analizy danych, urządzenia elektroniczne do dozoru obiektów i pomieszczeń, rejestratory ruchu osób, pomiarowe urządzenia elektryczne i elektroniczne, przyrządy i urządzenia zliczające, sterowniki (programy) urządzeń elektronicznych, **37** naprawa, regeneracja i konserwacja wózków sklepowych.

(111) **242712** (220) 2010 12 16 (210) 379035
 (151) 2011 11 29 (441) 2011 03 28
 (732) IP SOLUTIONS SPÓŁKA Z OGRANICZONĄ
 ODPOWIEDZIALNOŚCIĄ, Brzeźnica, PL.

(540) TRIPLE ADVANTAGE SYSTEM
 (510), (511) **01** preparaty chemiczne do barwienia emalii i szkła; preparaty chemiczne do wytwarzania barwników; środki chemiczne od ożywiania kolorów do celów przemysłowych; kleje do celów przemysłowych; kleje do tapet, do płytek ściennych, do afiszów, do obuwia, do płytek ceramicznych; środki do konserwacji cementu, cegieł, dachówek i murów z wyjątkiem farb i olejów; rozpuszczalniki do lakierów; preparaty chemiczne do wytwarzania farb, preparaty do klejenia i gruntowania, **02** środki antykorozyjne; zaprawy cementowe; lakiery i emalie; środki do konserwacji drewna; farby; farby akwarelowe, wodne, bakteriobójcze, ognioodporne, przeciwzanieczyszczeniom; farby do emalii; farby stosowane w ceramice; podkładowe; kit; folie metalowe dla malarzy; barwniki do obuwia; preparaty zabezpieczające do metali; smary i oleje przeciwrzdzewne; rozcieńczalniki do farb i lakierów; utrwalacze; zagęszczacze do farb i barwników, bejce, **03** barwniki i farby kosmetyczne; preparaty do usuwania farb; materiały ściernicze; preparaty do odbarwiania; pasty i woski do skór, do obuwia, do podłóg i mebli; preparaty do polerowania, **17** farby, oleje i lakiery izolacyjne; taśmy izolacyjne; zaprawy izolacyjne; kit; materiały uszczelniające, **19** masy tynkarskie, systemy dociepleń ścian zewnętrznych budynków; materiały i płyty budowlane niemetalowe, tynk, gips, zaprawy budowlane.

(111) **242713** (220) 2011 03 07 (210) 382272
 (151) 2011 11 18 (441) 2011 06 20
 (732) KWAPISZ DOROTA, KWAPISZ TOMASZ BIOWIN SPÓŁKA
 CYWILNA, Łódź, PL.

(540) 2MEASURE
 (510), (511) **09** aerometry, barometry, czujniki ciśnienia, elektryczne urządzenia pomiarowe, przyrządy meteorologiczne, refraktometry, termometry nie do celów medycznych, urządzenia do pomiaru ciśnienia, wskaźniki temperatury.

(111) **242714** (220) 2011 03 07 (210) 382273
 (151) 2011 11 18 (441) 2011 06 20
 (732) KWAPISZ DOROTA, KWAPISZ TOMASZ BIOWIN SPÓŁKA
 CYWILNA, Łódź, PL.

(540) SOENS
 (510), (511) **09** aerometry, barometry, czujniki ciśnienia, elektryczne urządzenia pomiarowe, przyrządy meteorologiczne, refraktometry, termometry nie do celów medycznych, urządzenia do pomiaru ciśnienia, wskaźniki temperatury.

(111) **242715** (220) 2011 03 07 (210) 382275
 (151) 2011 11 18 (441) 2011 06 20
 (732) KWAPISZ DOROTA, KWAPISZ TOMASZ BIOWIN SPÓŁKA
 CYWILNA, Łódź, PL.

(540) SOENS INNOVATION

(510), (511) **09** aerometry, barometry, czujniki ciśnienia, elektryczne urządzenia pomiarowe, przyrządy meteorologiczne, refraktometry, termometry nie do celów medycznych, urządzenia do pomiaru ciśnienia, wskaźniki temperatury.(111) **242716** (220) 2008 11 26 (210) 383096
(151) 2011 10 12 (441) 2011 08 01(732) EUROTERM SPÓŁKA Z OGRANICZONĄ ODPOWIEDZIALNOŚCIĄ, Niedomice, PL.
(540) EUROTERM(510), (511) **07** pompy wodne, w tym dla instalacji grzewczych, części zamienne do tych pomp, **09** termometry do celów innych niż medyczne, termopary, czujniki temperatury, termostaty, manometry i czujniki ciśnienia, sterowniki do urządzeń grzewczych, układy i urządzenia do regulacji ciepła, części zamienne do wskazanych przyrządów, programy komputerowe do sterowania urządzeniami i instalacjami grzewczymi.(111) **242717** (220) 2010 09 22 (210) 375662
(151) 2011 11 29 (441) 2011 01 03

(732) Zakład Surowców Chemicznych i Mineralnych Piotrowice II Spółka z ograniczoną odpowiedzialnością, Tarnobrzeg, PL.

(540) "satyn gładki z natury"

(510), (511) **02** pokrywające powierzchnie dekoracyjne i ochronne kompozycje trwałe lub tymczasowe, podkłady, masy szpachlowe, szpachlówki, powłoki gruntowe, **19** materiały budowlane niemetalowe, gips, zaprawy gipsowe, masy tynkarskie.(111) **242718** (220) 2010 09 23 (210) 375671
(151) 2011 11 29 (441) 2011 01 03

(732) Przedsiębiorstwo Produkcyjno-Handlowe „TM” Tomasz Mielicki, Nowe Skalmierzyce, PL.

(540)



(531) 1.1.2, 26.1.2, 27.5.1

(510), (511) **25** odzież z tworzyw naturalnych i sztucznych, **40** kraiewiectwo lekkie i ciężkie.(111) **242719** (220) 2010 09 23 (210) 375703
(151) 2011 11 18 (441) 2011 01 03

(732) Zakłady Mięsne Madej & Wróbel Spółka z ograniczoną odpowiedzialnością, Ruda Śląska, PL.

(540) SPIŻARNIA BABUNI

(510), (511) **29** mięso, ryby, drób, dziczyzna oraz przetwory i wyroby z nich: ekstrakty mięsne; gotowe dania mięsne; wyroby mięsne, wyroby wędliniarskie, wyroby garmażeryjne, pasztety, konserwy mięsne, flaki, podroby, galarety mięsne i mięsno-warzywne, pasty mięsne, sałatki mięsno-warzywne, oleje i tłuszcze jadalne.(111) **242720** (220) 2010 09 27 (210) 375794
(151) 2011 11 29 (441) 2011 01 03

(732) GREEN TRUST Spółka z ograniczoną odpowiedzialnością, Warszawa, PL.

(540)



Kolor znaku: ciemnozielony, biały

(531) 5.1.3, 26.4.4, 27.5.1, 29.1.12

(510), (511) **35** usługi rachunkowe, doradztwo w zakresie zarządzania personalnego, usługi sporządzania zeznań podatkowych.(111) **242721** (220) 2010 09 27 (210) 375796
(151) 2011 11 29 (441) 2011 01 03(732) P.H.U. „WOJTEX” Wojciech Kusnerz, Łapy, PL.
(540)

Kolor znaku: granatowy, biały

(531) 1.5.1, 1.5.23, 27.5.1, 29.1.12

(510), (511) **39** przewóz samochodami ciężarowymi, spedycja.(111) **242722** (220) 2010 09 28 (210) 375877
(151) 2011 11 29 (441) 2011 01 03(732) Warszawska Spółdzielnia Mieszkaniowa, Warszawa, PL.
(540)

Kolor znaku: niebieski

(531) 27.5.1, 27.5.22, 29.1.4

(510), (511) **36** administrowanie i zarządzanie nieruchomościami; wynajmowanie lokali mieszkalnych, biurowych i użytkowych; usługi prowadzenia agencji mieszkaniowych; usługi pośrednictwa w handlu nieruchomościami; usługi pośrednictwa ubezpieczeniowego, rozliczeń finansowych transakcji w zakresie handlu nieruchomościami; wycena nieruchomości; dzierżawa nieruchomości; pośrednictwo w sprawach majątku nieruchomego; ściąganie czynszów; informacja i doradztwo finansowe, bankowe oraz ubezpieczeniowe w zakresie nieruchomości, **37** usługi budowlane i remontowe w zakresie budownictwa mieszkaniowego, budynków gospodarczych, lokali użytkowych, dróg, garaży i parkingów, **39** wynajmowanie garaży i miejsc parkingowych; prowadzenie parkingów; organizowanie wycieczek, sportowych, turystycznych i wychowawczych; organizowanie i prowadzenie wystaw kulturalno-oświatowych, spektakli, koncertów, seminariów, konkursów, pracowni specjalistycznych.(111) **242723** (220) 2010 10 04 (210) 376076
(151) 2011 11 28 (441) 2011 01 17

(732) PHOENIX PRESS Spółka z ograniczoną odpowiedzialnością Spółka komandytowa, Wrocław, PL.

(540) Miś Pluszek

(510), (511) **09** dyski magnetyczne, dyski do rejestracji dźwięku, dyski kompaktowe audio-wideo, dyski optyczne, dyskietki, kasety wideo, kasety audio wideo, kasety wideo z gramami, płyty fonograficzne, płyty CD, publikacje elektroniczne, **16** afisze, albumy, atlasy, broszury, czasopisma, druki, materiały drukowane, fotografie, gazety, kalendarze, karty pocztowe, katalogi, komiksy, książki, mapy, plakaty, podręczniki, prospekty, publikacje papierowe, **35** rozpowszechnianie ogłoszeń reklamowych, rozpowszechnianie materiałów reklamowych w postaci: próbek, ulotek, prospektów, druków, broszur, reklama za pośrednictwem sieci komputerowej, publikowanie tekstów reklamowych, reklamowanie, reklamy za pomocą różnych środków przekazu, reklamy prasowe, uaktualnienie materiałów reklamowych, **39** dystrybucja gazet, czasopism, periodyków, **41** usługi wydawnicze, publikowanie książek, gazet, czasopism i periodyków, publikowanie tekstów innych niż reklamowe, publikacja elektroniczna on line książek i periodyków, **42** administrowanie stronami komputerowymi.(111) **242724** (220) 2010 10 05 (210) 376103
(151) 2011 11 22 (441) 2011 01 17

(732) Poznańskie Stowarzyszenie Żużlowe, Poznań, PL.

(540)



Kolor znaku: czarny, biały, żółty

(531) 3.9.16, 15.7.1, 26.1.4, 27.5.1, 29.1.13

(510), (511) **06** metalowe tabliczki identyfikacyjne; statuetki, medale, odznaki z metali nieszlachetnych, **16** papier, tektura i wyroby z tych materiałów, nie ujęte w innych klasach: blankiety, broszury, bloczki do pisania, notatniki, afisze i plakaty, chorągiewki papierowe, druki, albumy, czasopisma, książki, kalendarze, opakowania z papieru lub kartonu, naklejki i nalepki, gadżety papierowe, gazety, plansze, prospekty i foldery, reprodukcje graficzne, materiały szkoleniowe, wyroby z kartonu; teczki, skoroszyty, podstawki; przybory do pisania, **24** tekstylia i wyroby włókiennicze nie ujęte w innych klasach: ręczniki, koce, pledy, flagi, sztandary, chorągiewki, proporczyki, pokrowce z materiałów tekstylnych do urządzeń biurowych, pokrowce ochronne na meble, **25** tekstylia i wyroby włókiennicze nie ujęte w innych klasach: ręczniki, koce, pledy, flagi, sztandary, chorągiewki, proporczyki, pokrowce z materiałów tekstylnych do urządzeń biurowych, pokrowce ochronne na meble, **34** przybory dla palaczy: zapalniczki, zapałki, papierosnice, cygarniczki, popielniczki, fajki, **35** usługi reklamowe na rzecz osób trzecich, rozpowszechnianie materiałów reklamowych, organizowanie wystaw handlowych lub reklamowych, wypożyczanie materiałów reklamowych, wynajmowanie powierzchni na cele reklamowe.

(111) **242725** (220) 2010 10 05 (210) 376104

(151) 2011 11 22 (441) 2011 01 17

(732) Poznańskie Stowarzyszenie Żużlowe, Poznań, PL.

(540) PSZ

(510), (511) **06** metalowe tabliczki identyfikacyjne; statuetki, medale, odznaki z metali nieszlachetnych, **16** papier, tektura i wyroby z tych materiałów, nie ujęte w innych klasach: blankiety, broszury, bloczki do pisania, notatniki, afisze i plakaty, chorągiewki papierowe, druki, albumy, czasopisma, książki, kalendarze, opakowania z papieru lub kartonu, naklejki i nalepki, gadżety papierowe, gazety, plansze, prospekty i foldery, reprodukcje graficzne, materiały szkoleniowe, wyroby z kartonu; teczki, skoroszyty, podstawki; przybory do pisania, **24** tekstylia i wyroby włókiennicze nie ujęte w innych klasach: ręczniki, koce, pledy, flagi, sztandary, chorągiewki, proporczyki, pokrowce z materiałów tekstylnych do urządzeń biurowych, pokrowce ochronne na meble, **25** odzież, bielizna, kostiumy kąpielowe, bluzki, bluzy, koszulki, krawaty, szelki, paski, nakrycia głowy, rękawice, daszki przeciwsłoneczne, odzież sportowa i treningowa, szaliki i znaczki klubowe, odzież z nadrukami reklamowymi, **34** przybory dla palaczy: zapalniczki, zapałki, papierosnice, cygarniczki, popielniczki, fajki, **35** usługi reklamowe na rzecz osób trzecich, rozpowszechnianie materiałów reklamowych, organizowanie wystaw handlowych lub reklamowych, wypożyczanie materiałów reklamowych, wynajmowanie powierzchni na cele reklamowe.

(111) **242726** (220) 2010 10 05 (210) 376108

(151) 2011 11 22 (441) 2011 01 17

(732) ASTOR Spółka z ograniczoną odpowiedzialnością, Raszyn, PL.

(540)



Kolor znaku: biały, niebieski, szary, czarny

(531) 7.11.10, 18.1.21, 27.5.1, 29.1.14

(510), (511) **12** koła pojazdów, obręcze kół pojazdów, opony do pojazdów, opony do kół pojazdów, opony do samochodów, **37** obsługa i naprawa samochodów.

(111) **242727** (220) 2010 10 07 (210) 376193

(151) 2011 11 28 (441) 2011 01 17

(732) LA VERNA SALES DEPARTMENT Maciej Romanow, Jasło, PL.

(540)



Kolor znaku: zielony, brązowy

(531) 5.3.11, 5.3.14, 7.1.1, 7.1.3, 26.1.2, 27.5.1, 29.1.13

(510), (511) **29** konserwowane, suszone, mrożone i gotowane, warzywa i owoce, grzyby konserwowe i suszone, sałatki owocowe i warzywne, kompoty, owoce w cukrze, konfitury, dżemy, marmolady, galaretki owocowe, buliony, korniszony, zupy, **30** herbata i napoje na bazie herbaty, kawa i napoje na bazie kawy, kakao oraz wyroby i napoje na bazie kakao, czekolada, lody spożywcze, majonezy, musztardy, sosy do mięs i sałatek, przyprawy, wyroby cukiernicze i piekarnicze, **32** napoje owocowe i soki owocowe i warzywne, syropy i inne preparaty do produkcji napojów, wody mineralne i gazowane oraz inne napoje bezalkoholowe, lemoniady, nektary owocowe.

(111) **242728** (220) 2010 10 07 (210) 376207

(151) 2011 11 28 (441) 2011 01 17

(732) PRZEDSIĘBIORSTWO BADAWCZO-WDROŻENIOWE „HYDRO-POMP” SPÓŁKA Z OGRANICZONĄ ODPOWIEDZIALNOŚCIĄ, Łódź, PL.

(540)



Przedsiębiorstwo Badawczo-Wdrożeniowe

HYDRO-POMP

Kolor znaku: niebieski

(531) 15.1.13, 15.1.17, 26.1.1, 26.11.12, 27.5.1, 29.1.4

(510), (511) **07** maszyny i urządzenia przepływowe stosowane w górnictwie, w chemii i petrochemii oraz prądotwórcze; części zamienne do maszyn i urządzeń przepływowych, **11** maszyny i urządzenia przepływowe wodociągowe oraz stosowane do chłodzenia i wentylacji, wytwarzania ciepła i oczyszczania ścieków, **37** remonty, naprawy, przeglądy oraz regeneracje maszyn i urządzeń przepływowych; nadzory odbiorcze po modernizacjach tych maszyn oraz urządzeń, **42** projektowanie, badania, pomiary oraz ekspertyzy techniczne w zakresie maszyn i urządzeń przepływowych.

(111) **242729** (220) 2010 10 13 (210) 376446

(151) 2011 11 29 (441) 2011 01 17

(732) Jolanta Frącek DRINK SYSTEM, Myszków, PL.

(540)



Kolor znaku: zielony, czarny

(531) 5.3.11, 27.5.1, 29.1.12

(510), (511) **32** napoje bezalkoholowe, napoje i soki owocowe i warzywne, nektary owocowe i warzywne, napoje energetyczne i izotoniczne, syropy, esencje i ekstrakty owocowe i warzywne bezalkoholowe, napoje i soki zagęszczane, bezalkoholowe wyciągi z owoców

i warzyw, koktajle bezalkoholowe, napojeserwatkowe, wody gazowane i niegazowane.

(111) **242730** (220) 2010 09 17 (210) 375490
 (151) 2011 11 29 (441) 2010 12 20
 (732) „MERITE CORPORATE” Spółka z ograniczoną odpowiedzialnością, Kraków, PL.
 (540)



Kolor znaku: czarny, beżowy

(531) 26.2.7, 27.5.1, 29.1.12
 (510), (511) **09** dyski optyczne, neony reklamowe, optyczne nośniki informacji, optyczne nośniki danych, dyskietki, **16** afisze, plakaty, afisze, plakaty z papieru lub kartonu, broszury, koperty jako artykuły piśmienne, fotografie, formularze-blankiety, druki; nalepki, naklejki jako materiały piśmienne, papier do pisania, teczki, skoroszyty jako artykuły biurowe, teczki na dokumenty jako artykuły biurowe, segregatory jako artykuły biurowe, **35** rozlepianie plakatów reklamowych, reklama billboardowa, rozpowszechnianie materiałów reklamowych- ulotki, prospekty, druki, próbki; powielanie dokumentów, uaktualnianie materiałów reklamowych, reklama, reklama za pośrednictwem sieci komputerowej, dystrybucja materiałów reklamowych-próbek, druków, prospektów, broszur; informacja o działalności gospodarczej, prezentowanie produktów w mediach dla celów sprzedaży detalicznej.

(111) **242731** (220) 2010 09 20 (210) 375531
 (151) 2011 11 18 (441) 2011 01 03
 (732) Pfeleiderer Prospan Spółka Akcyjna, Wieruszów, PL.
 (540)

MARON

(531) 27.5.1
 (510), (511) **19** okładziny drewniane, drewno budowlane, drewno użytkowe, drewno do wytwarzania przedmiotów użytku domowego, niemetalowe elementy konstrukcyjne dla budownictwa, ścianki działowe niemetalowe, pokrycia niemetalowe ścian, sufity niemetalowe, płyty drzwiowe niemetalowe, niemetalowe konstrukcje pokryć dachów, materiały budowlane niemetalowe, płytki niemetalowe dla budownictwa, płytki ściennie, płytki podłogowe niemetalowe, płyty budowlane niemetalowe, płyty z drewna, płyty wiórowe, płyty przeznaczone do zastosowania w budownictwie i produkcji mebli oraz materiałów wykończeniowych, **20** pojemniki niemetalowe, przegrody drewniane do mebli, pudełka drewniane, skrzynie, paki z drewna, szylidy z drewna.

(111) **242732** (220) 2010 09 20 (210) 375533
 (151) 2011 11 18 (441) 2011 01 03
 (732) Pfeleiderer Prospan Spółka Akcyjna, Wieruszów, PL.
 (540)

VOLCAN

(531) 27.5.1
 (510), (511) **19** okładziny drewniane, drewno budowlane, drewno użytkowe, drewno do wytwarzania przedmiotów użytku domowego, niemetalowe elementy konstrukcyjne dla budownictwa, ścianki działowe niemetalowe, pokrycia niemetalowe ścian, sufity niemetalowe, płyty drzwiowe niemetalowe, niemetalowe konstrukcje pokryć dachów, materiały budowlane niemetalowe, płytki niemetalowe dla

budownictwa, płytki ściennie, płytki podłogowe niemetalowe, płyty budowlane niemetalowe, płyty z drewna, płyty wiórowe, płyty przeznaczone do zastosowania w budownictwie i produkcji mebli oraz materiałów wykończeniowych, **20** pojemniki niemetalowe, przegrody drewniane do mebli, pudełka drewniane, skrzynie, paki z drewna, szylidy z drewna.

(111) **242733** (220) 2010 09 20 (210) 375534
 (151) 2011 11 18 (441) 2011 01 03
 (732) Pfeleiderer Prospan Spółka Akcyjna, Wieruszów, PL.
 (540)

ARTICO

(531) 27.5.1
 (510), (511) **19** okładziny drewniane, drewno budowlane, drewno użytkowe, drewno do wytwarzania przedmiotów użytku domowego, niemetalowe elementy konstrukcyjne dla budownictwa, ścianki działowe niemetalowe, pokrycia niemetalowe ścian, sufity niemetalowe, płyty drzwiowe niemetalowe, niemetalowe konstrukcje pokryć dachów, materiały budowlane niemetalowe, płytki niemetalowe dla budownictwa, płytki ściennie, płytki podłogowe niemetalowe, płyty budowlane niemetalowe, płyty z drewna, płyty wiórowe, płyty przeznaczone do zastosowania w budownictwie i produkcji mebli oraz materiałów wykończeniowych, **20** pojemniki niemetalowe, przegrody drewniane do mebli, pudełka drewniane, skrzynie, paki z drewna, szylidy z drewna.

(111) **242734** (220) 2010 09 20 (210) 375537
 (151) 2011 11 18 (441) 2011 01 03
 (732) Pfeleiderer Prospan Spółka Akcyjna, Wieruszów, PL.
 (540) DUNA

(510), (511) **19** okładziny drewniane, drewno budowlane, drewno użytkowe, drewno do wytwarzania przedmiotów użytku domowego, niemetalowe elementy konstrukcyjne dla budownictwa, ścianki działowe niemetalowe, pokrycia niemetalowe ścian, sufity niemetalowe, płyty drzwiowe niemetalowe, niemetalowe konstrukcje pokryć dachów, materiały budowlane niemetalowe, płytki niemetalowe dla budownictwa, płytki ściennie, płytki podłogowe niemetalowe, płyty budowlane niemetalowe, płyty z drewna, płyty wiórowe, płyty przeznaczone do zastosowania w budownictwie i produkcji mebli oraz materiałów wykończeniowych, **20** pojemniki niemetalowe, przegrody drewniane do mebli, pudełka drewniane, skrzynie, paki z drewna, szylidy z drewna.

(111) **242735** (220) 2010 09 21 (210) 375603
 (151) 2011 12 02 (441) 2011 01 03
 (732) MM Studio Maciej Piwko, Świdnik, PL.
 (540) Wizualny Nadzór

(510), (511) **42** doradztwo, projektowanie i wdrażanie systemów oprogramowania do komputerów, konserwacja i aktualizacja oprogramowania komputerów, instalacja oprogramowania komputerowego, oprogramowanie programów komputerowych i systemów informatycznych.

(111) **242736** (220) 2010 09 21 (210) 375614
 (151) 2011 11 28 (441) 2011 01 03
 (732) Hurtownia Papiernicza Servus Bogdan Trepkowski, Tarczyn, PL.
 (540)



Kolor znaku: biały, czerwony, zielony, niebieski
 (531) 25.7.25, 26.11.1, 27.5.1, 29.1.14

(510), (511) **16** papier, tektura i wyroby z tych materiałów zawarte w tej klasie, papier toaletowy, chusteczki higieniczne, serwetki papierowe, ręczniki, pieluchy z papieru i celulozy, pielucho-majtki, folie z tworzyw sztucznych do pakowania, torby papierowe lub z tworzyw do pakowania, worki na śmieci z folii i papieru, torby do odkurzaczy, papier piśmienny, papier w arkuszach, przybory do pisania, zeszyty, notesy, pudełka kartonowe lub papierowe, skoroszyty, segregatory, **21** ściereczki do czyszczenia, dozowniki do papieru toaletowego i ręczników papierowych, gąbki do celów domowych, gąbki toaletowe, szczotki do mycia naczyń, mopy, dozowniki do mydła, ściereki do podłóg.

(111) **242737** (220) 2010 09 21 (210) 375628
 (151) 2011 12 02 (441) 2011 01 03
 (732) LADY KAMA KAROL MISZCZAK SPÓŁKA JAWNA,
 Aleksandrów Łódzki, PL.
 (540)



Kolor znaku: jasnobrązowy, czarny

(531) 26.1.1, 27.5.1, 29.1.12

(510), (511) **25** wyroby pończosznice, pończochy, rajstopy, skarpetki, podwiązki, podwiązki do pończoch, podwiązki do skarpetek.

(111) **242738** (220) 2010 09 22 (210) 375659
 (151) 2011 11 29 (441) 2011 01 03
 (732) Live Spółka z ograniczoną odpowiedzialnością, Warszawa, PL.
 (540) BABSKE GRANIE

(111) **242739** (220) 2010 09 22 (210) 375661
 (151) 2011 11 29 (441) 2011 01 03
 (732) Zakład Surowców Chemicznych i Mineralnych Piotrowice II
 Spółka z ograniczoną odpowiedzialnością, Tarnobrzeg, PL.

(540) "satyn pójdzie ci gładko"

(510), (511) **02** pokrywające powierzchnie dekoracyjne i ochronne kompozycje trwałe lub tymczasowe, podkłady, masy szpachlowe, szpachlówki, powłoki gruntowe, **19** materiały budowlane niemetalowe, gips, zaprawy gipsowe, masy tynkarskie.

(111) **242740** (220) 2010 09 17 (210) 375501
 (151) 2011 12 06 (441) 2010 12 20
 (732) Jarosław Cieśla, Stara Wieś, PL.
 (540)



(531) 1.1.1, 1.1.5, 24.9.2, 24.9.12, 27.5.1

(510), (511) **39** wynajmowanie garaży, wynajmowanie miejsc parkingowych, organizowanie wycieczek, transport podróży, wypożyczanie pojazdów, przenoszenie lub przewóz bagaży, rezerwacja miejsc na podróż, turystyka, **41** informacja o rekreacji, informacja o rozrywce, rozrywka, usługi klubowe, nocne kluby, obsługa salo-
 nów gier, kluby zdrowia, poprawianie kondycji, kultura fizyczna, lu-
 naparki, obsługa pól golfowych, wynajmowanie kortów tenisowych,
 organizowanie balów, organizowanie i prowadzenie koncertów,
 organizowanie i prowadzenie konferencji, organizowanie i prowa-

dzienie kongresów, organizowanie i prowadzenie seminariów, orga-
 nizowanie i prowadzenie sympozjów, organizowanie i prowadzenie
 zjazdów, organizowanie przyjęć, organizowanie spektakli, organizo-
 wanie wystaw z dziedziny kultury lub edukacji, organizowanie zawo-
 dów sportowych, organizowanie konkursów, organizowanie obozów
 wakacyjnych, usługi związane z organizacją wypoczynku, **43** biura
 zakwaterowania, domy turystyczne, hotele, rezerwacje miejsc w ho-
 telach, motele, pensjonaty, restauracje, wynajmowanie sal na posie-
 dzenia, kafeterie, kawiarnie, usługi barowe, obsługa gastronomiczna
 z własnym zapleczem, produktami i transportem, hotele dla zwie-
 rząt, **44** aromaterapia, fizjoterapia, fizykoterapia, salony fryzjerskie,
 salony piękności, odnowa biologiczna, kąpiele, zabiegi pielęgnacyj-
 ne zwierząt domowych.

(111) **242741** (220) 2010 09 17 (210) 375502
 (151) 2011 12 06 (441) 2010 12 20
 (732) ATLANTIKA Spółka z ograniczoną odpowiedzialnością,
 Warszawa, PL.

(540) KURCZAKOS

(510), (511) **29** potrawy mięsne z drobiu i ryb, produkty na bazie jaj,
 sałatki warzywne, sałatki owocowe, warzywa gotowane, warzywa
 konserwowane, zupy, pasztety, krokiety, konfitury, produkty mlecz-
 ne, wędliny, pasty do kanapek, ryby morskie, zioła, owoce morza,
30 przyprawy, sól, sole wielosmakowe, sole warzywne, sole zioło-
 we, musztardy, musztardy z warzywami, octy, majonezy, majonezy
 smakowe, keczupy, sosy przyprawowe, sosy sproszkowane, sosy
 smakowe, sosy smakowe z warzywami, sosy pomidorowe, sosy przy-
 prawowe, sosy do mięs, sosy do sałatek, dressingi, winegrety, mie-
 szanki ziołowo-warzywne, mieszanki ziół suszone, ryż, chleb, wyroby
 cukiernicze, piekarnicze, pasty na bazie produktów zawartych w tej
 klasie, dania gotowe, mrożone i w proszku na bazie makaronu, ryżu,
 kaszy i innych produktów zawartych w tej klasie, **41** usługi w zakresie
 organizowania i obsługi kongresów, konferencji, imprez rozrywko-
 wych, zjazdów, zawodów, nauczanie, przyjęć, **43** usługi w zakresie
 prowadzenia restauracji, barów, kawiarni, stołówek, hoteli, moteli,
 pensjonatów, przygotowania i dostawy dań na zamówienie, usługi
 gastronomiczne i cateringowe.

(111) **242742** (220) 2010 09 17 (210) 375503
 (151) 2011 12 06 (441) 2010 12 20
 (732) MADEIRA Spółka z ograniczoną odpowiedzialnością,
 Warszawa, PL.

(540) PORTUCALE

(510), (511) **16** ulotki, druki, dzienniki, czasopisma, książki, fotogra-
 fie, materiał piśmienny, **29** potrawy mięsne z drobiu i ryb, produkty
 na bazie jaj, sałatki warzywne, sałatki owocowe, warzywa gotowane,
 warzywa konserwowane, zupy, pasztety, krokiety, konfitury, produk-
 ty mleczne, wędliny, pasty do kanapek, ryby morskie, zioła, owoce
 morza, **41** usługi w zakresie organizowania i obsługi kongresów, kon-
 ferencji, imprez rozrywkowych, zjazdów, zawodów, nauczanie, przy-
 jęć, **43** usługi w zakresie prowadzenia restauracji, barów, kawiarni,
 stołówek, hoteli, moteli, pensjonatów, przygotowania i dostawy dań
 na zamówienie, usługi gastronomiczne i cateringowe.

(111) **242743** (220) 2010 09 17 (210) 375506
 (151) 2011 12 06 (441) 2010 12 20
 (732) „Browar Kormoran” Spółka z ograniczoną
 odpowiedzialnością, Olsztyn, PL.
 (540)



(531) 3.7.16, 5.7.3, 6.1.4, 9.1.10, 11.3.3, 25.1.1, 27.5.1

(510), (511) **32** piwo, napoje piwne.

(111) **242744** (220) 2010 09 20 (210) 375579
 (151) 2011 12 07 (441) 2011 01 03
 (732) Polski Koncern Naftowy ORLEN Spółka Akcyjna, Płock, PL.
 (540)



Kolor znaku: czerwony, biały, czarny

(531) 24.15.2, 27.5.1, 29.1.13

(510), (511) **09** podkładki pod myszy, **16** publikacje drukowane; magazyny; przyrządy do pisania, rysowania i zaznaczania; piórniki; futerały i pojemniki na przyrządy do pisania, rysowania i zaznaczania; zestawy na biurko; teczki; segregatory; ulotki, foldery, katalogi, plakaty, naklejki, notatniki, notesy, identyfikatory, publikacje ilościowe, czasopisma; tablice reklamowe, banery reklamowe, chorągiewki papierowe, okładki płyt CD lub DVD, naklejki, serwetki i podkładki papierowe, obwoluty, prospekty, rysunki, skoroszyty na dokumenty; banery, billboardy, roll-upy (przenośne nośniki reklamowe), standy (przenośne tablice reklamowe), kieszenie na ulotki, tablice i szyldy z papieru; materiały fotograficzne; materiały piśmienne, pióra, długopisy, markery, piórniki, **21** termosy, kubki, szklanki, kufle, ceramika; wyroby szklane, porcelanowe i ceramiczne nie ujęte w innych klasach; otwieracze do butelek, **35** usługi reklamy: radiowej, telewizyjnej, reklama za pośrednictwem sieci komputerowej, reklama prasowa; rozpowszechnianie materiałów reklamowych, **41** organizowanie i prowadzenie: konferencji, kongresów, sympozjów.

(111) **242745** (220) 2010 09 22 (210) 375656
 (151) 2011 12 06 (441) 2011 01 03
 (732) FLEURY MICHON, Pouzauges, FR.
 (540)



Kolor znaku: biały, zielony, czerwony, żółty, jasnozielony

(531) 25.1.1, 27.5.1, 29.1.14

(510), (511) **29** wędliny, szynka, kiełbasy, mięsa solone, pasztet, wątroba, pasztet z wątroby, kaszanka, flaczki, bekon, korniszony; mięso, mięso konserwowane, mięso wieprzowe, ekstrakty mięsne, galarety mięsne, konserwy mięsne, kroiety, drób (mięso); dziczyzna nieżywa, szpik zwierzęcy do celów spożywczych; ryby, ryby konserwowane, ryby w solance, konserwy rybne; surimi; paluszki rybne; paluszki krabowe; owoce morza (nieżywe), krewetki (nieżywe), raki (nieżywe), filety rybne, mączka rybna do spożycia przez ludzi, śledzie, homary (nieżywe), langusty (nieżywe), dania przygotowane z ryb; małże, mięczaki (nieżywe), mule (nieżywe), łosoś, tuńczyk, anchois, skorupiaki (nieżywe); ryby i owoce morza w puszkach, kremy z ryb, pulpa rybna, rillette z ryby; pieczone potrawy rybne; potrawy gotowane, wszystkie na bazie warzyw, mięs, ryb, wędlin; potrawy gotowane podawane na gorąco lub na zimno głównie zawierające mięso, drób, ryby, warzywa, owoce, warzywa strączkowe lub ziemniaki, także zawierające makaron lub ryż; gotowe sałatki zawierające głównie mięso, drób, ryby, warzywa, owoce, warzywa strączkowe lub ziemniaki, także zawierające makaron lub ryż; sałatki jarzynowe, sałatki owocowe, zupy warzywne, zupy mięsne lub rybne; owoce i warzywa konserwowane, suszone i gotowane, owoce i warzywa w puszkach, dzemy, kompoty, owoce konserwowane w alkoholu; jaja, mleko i produkty mleczne, masło; oleje i tłuszcze jadalne, **30** kawa, herbata, kakao, cukier, ryż, tapioka, sago, kawa nienaturalna; napoje na bazie kakao, napoje na bazie kawy, napoje na bazie czekolady, napoje na bazie herbaty, cze-

kolada, cykorii (substytut kawy); mąka i produkty zbożowe, chleb, słodczyce i wyroby cukiernicze; ciasteczka, ciastka, słodkie bułki, ciastka ryżowe, karmelki krem budyniowy, naleśniki, ciasta, jadalne dekoracje do ciast, aromaty inne niż olejki eteryczne do ciast, masy do wyrobu ciast, proszki do wyrobu ciast, wafle, potrawy mączne, marcepan, paszteciki (w cieście), makarony, galaretki owocowe (wyroby cukiernicze), zacyzn, surowe ciasta, bułki, herbatniki, pizza, quiche, kanapki, kanapki zapiekane; kromki chleba garnirowane; hot-dogi; tarty, placki, placki z nadzieniem mięsny; lody jadalne, lód do napojów chłodzących, lód nieprzetworzony, naturalny lub sztuczny; środki wiążące do lodów (spożywczych), lody spożywcze w proszku, mrożony jogurt (lody cukiernicze); miód, melasa, syrop zawarty w tej klasie; drożdże, proszek do pieczenia, drożdże w tabletkach nie do celów medycznych; sól, musztarda, sól kuchenna, sól do przetworów spożywczych; ocet, sosy (przyprawy); przyprawy; pieprz; sosy do sałat, sos pomidorowy, sosy zawierające ryby, zagęszczacze do kiełbasy, kiełbasy w cieście, preparaty do zmiękczenia mięsa do celów gospodarstwa domowego, ocet; ryż, tabbouleh (sałatka warzywna z kuskusem).

(111) **242746** (220) 2010 10 01 (210) 375992
 (151) 2011 12 06 (441) 2011 01 03
 (732) POLANIN Wielkopolska Wytwórnia Wódek
 Spółka z ograniczoną odpowiedzialnością, Środa Wielkopolska, PL.
 (540) COPACABANA
 (510), (511) **33** napoje alkoholowe (za wyjątkiem piwa).

(111) **242747** (220) 2010 10 01 (210) 375994
 (151) 2011 12 06 (441) 2011 01 03
 (732) Globals Spółka z ograniczoną odpowiedzialnością,
 Bydgoszcz, PL.
 (540)



Kolor znaku: biały, ciemnoniebieski, czerwony

(531) 1.5.1, 2.9.14, 26.4.2, 27.5.1, 29.1.13

(510), (511) **45** usługi w zakresie zapewnienia bezpieczeństwa i ochrony osób i mienia.

(111) **242748** (220) 2010 10 01 (210) 375996
 (151) 2011 12 06 (441) 2011 01 03
 (732) SCITEEX Spółka z ograniczoną odpowiedzialnością,
 Warszawa, PL.
 (540) METBUDEX

(510), (511) **06** metalowe konstrukcje, kabiny do obróbki szlifierskiej, polerskiej, piaskowania i ścierania, kasety, osłony do prac przy obróbce materiałów metalowych, pojemniki, kratownice, drzwi, ramy, osprzęt do kabin metalowych, **07** maszyny, obrabiarki i części do nich, elektryczne i pneumatyczne urządzenia ścierne, szlifierki, polerki i gładziarki, piaskarki, wycinarki, urządzenia do cięcia, urządzenia czyszczące do powierzchni twardych, sprężarki, alternatory, generatory, dmuchawy (maszyny), podnośniki, chwytaki (maszyny), części maszyn, łożyska, silniki, osłony (części maszyn), obudowy maszyn, roboty przemysłowe, pompy, podnośniki, sprzęgła, szlifierki, obrabiarki, tokarki, frezarki.

(111) **242749** (220) 2010 10 01 (210) 376007
 (151) 2011 12 07 (441) 2011 01 03
 (732) NUFARM S.A.S., Gennevilliers, FR.
 (540) KILEO
 (510), (511) **05** produkty do zwalczania robactwa, fungicydy, herbicydy i insektycydy.

(111) **242750** (220) 2010 10 01 (210) 376009
 (151) 2011 12 07 (441) 2011 01 03
 (732) Innowacyjno-Wdrożeniowe Laboratorium Farmaceutyczne
 Labofarm Tadeusz Pawełek, Starogard Gdański, PL.

(540)



Kolor znaku: zielony

(531) 26.1.22, 26.13.25, 27.5.1, 29.1.3

(510), (511) **05** preparaty farmaceutyczne.

(111) **242751** (220) 2010 10 01 (210) 376011
 (151) 2011 12 07 (441) 2011 01 03

(732) Innowacyjno-Wdrożeniowe Laboratorium Farmaceutyczne Labofarm Tadeusz Pawełek, Starogard Gdański, PL.

(540) PHARMACEUTICAL LABORATORY LABOFARM

(510), (511) **05** preparaty farmaceutyczne.

(111) **242752** (220) 2010 10 04 (210) 376060
 (151) 2011 12 07 (441) 2011 01 17

(732) ZAKŁADY FARMACEUTYCZNE POLPHARMA Spółka Akcyjna, Starogard Gdański, PL.

(540) KALDAPOL

(510), (511) **05** produkty farmaceutyczne.

(111) **242753** (220) 2010 10 04 (210) 376062
 (151) 2011 12 07 (441) 2011 01 17

(732) ZAKŁADY FARMACEUTYCZNE POLPHARMA Spółka Akcyjna, Starogard Gdański, PL.

(540) TOBDEXIN

(510), (511) **05** produkty farmaceutyczne.

(111) **242754** (220) 2010 10 04 (210) 376064
 (151) 2011 12 07 (441) 2011 01 17

(732) Przedsiębiorstwo Produkcji Farmaceutycznej Hasco-Lek Spółka Akcyjna, Wrocław, PL.

(540) cezarius

(510), (511) **05** preparaty farmaceutyczne, środki sanitarne do celów medycznych; preparaty do celów medycznych; preparaty farmaceutyczne stosowane w leczeniu ludzi; preparaty farmaceutyczne w postaci tabletek; preparaty farmaceutyczne w postaci kapsułek; preparaty farmaceutyczne w postaci tabletek powlekanych; preparaty w postaci płynnej; preparaty w postaci syropu; leki dla ludzi; pastylki do celów farmaceutycznych; pigułki do celów farmaceutycznych; syropy do celów farmaceutycznych; kapsułki do celów farmaceutycznych; tabletki do celów farmaceutycznych; tabletki powlekane do celów farmaceutycznych; stosowane przy leczeniu schorzeń neurologicznych; stosowane przy leczeniu epilepsji; preparaty farmaceutyczne stosowane przy leczeniu schorzeń neurologicznych, preparaty do celów medycznych stosowane przy leczeniu schorzeń neurologicznych; preparaty farmaceutyczne stosowane w leczeniu ludzi stosowane przy leczeniu schorzeń neurologicznych; preparaty farmaceutyczne w postaci tabletek stosowane przy leczeniu schorzeń neurologicznych; preparaty farmaceutyczne w postaci tabletek powlekanych stosowane przy leczeniu schorzeń neurologicznych; preparaty w postaci płynnej stosowane przy leczeniu schorzeń neurologicznych; preparaty w postaci syropu stosowane przy leczeniu schorzeń neurologicznych; leki dla ludzi stosowane przy leczeniu schorzeń neurologicznych; pastylki do celów farmaceutycznych stosowane przy leczeniu schorzeń neurologicznych; pigułki do celów farmaceutycznych stosowane przy leczeniu schorzeń neurologicznych; kapsułki do celów farmaceutycznych stosowane przy leczeniu schorzeń neurologicznych; tabletki do celów farmaceutycznych stosowane przy leczeniu schorzeń neurologicznych; tabletki powlekane do celów farmaceutycznych stosowane przy leczeniu schorzeń neurologicznych; preparaty farmaceutyczne stosowane przy leczeniu epilepsji; preparaty do celów medycznych stosowane przy leczeniu epilepsji; preparaty farmaceutyczne stosowane w leczeniu ludzi stosowane

przy leczeniu epilepsji; preparaty farmaceutyczne w postaci tabletek stosowane przy leczeniu epilepsji; preparaty farmaceutyczne w postaci kapsułek stosowane przy leczeniu epilepsji; preparaty farmaceutyczne w postaci tabletek powlekanych stosowane przy leczeniu epilepsji; preparaty w postaci płynnej stosowane przy leczeniu epilepsji; preparaty w postaci syropu stosowane przy leczeniu epilepsji; leki dla ludzi stosowane przy leczeniu epilepsji; pastylki do celów farmaceutycznych stosowane przy leczeniu epilepsji; pigułki do celów farmaceutycznych stosowane przy leczeniu epilepsji; syropy do celów farmaceutycznych stosowane przy leczeniu epilepsji; kapsułki do celów farmaceutycznych stosowane przy leczeniu epilepsji; tabletki do celów farmaceutycznych stosowane przy leczeniu epilepsji; tabletki powlekane do celów farmaceutycznych stosowane przy leczeniu epilepsji; leki przeciwpadaczkowe; leki zawierające pochodną pirolidonu; leki zawierające lewetiracetam, **44** usługi w zakresie ochrony zdrowia dorosłych i dzieci, opieki zdrowotnej i odżywiania; odżywiania dzieci, usługi medyczne w zakresie diagnostyki i terapii u dorosłych i dzieci; porady w zakresie farmakologii, porady w zakresie kosmetyki, kosmetologii i dermatologii estetycznej dorosłych i dzieci.

(111) **242755** (220) 2010 10 11 (210) 376333
 (151) 2011 12 08 (441) 2011 01 17

(732) GALDERMA S.A., Cham, CH.

(540) LOCETAR

(510), (511) **05** farmaceutyczne i medyczne preparaty i substancje.

(111) **242756** (220) 2010 10 11 (210) 376339
 (151) 2011 12 08 (441) 2011 01 17

(732) ZAKŁADY FARMACEUTYCZNE POLPHARMA Spółka Akcyjna, Starogard Gdański, PL.

(540) NERMIN

(510), (511) **05** produkty farmaceutyczne.

(111) **242757** (220) 2010 10 11 (210) 376343
 (151) 2011 12 08 (441) 2011 01 17

(732) Zdzisław Pyszniak, Motycz Józefin, PL.

(540) PYSHNIAK

(510), (511) **32** soki owocowe naturalnie mętne.

(111) **242758** (220) 2010 10 14 (210) 376466
 (151) 2011 12 08 (441) 2011 01 17

(732) HARDER Spółka z ograniczoną odpowiedzialnością, Poznań, PL.

(540)



(531) 26.5.1, 27.5.1

(510), (511) **01** gaz ochronny stosowany przy spawaniu, **07** alternatory jako generatory prądu przemiennego, palniki gazowe do cięcia, elektryczne maszyny i urządzenia do czyszczenia, parowe urządzenia do czyszczenia, urządzenia do czyszczenia pod wysokim ciśnieniem, dmuchawy jako maszyny, hydrauliczne urządzenia do otwierania i zamykania drzwi jako części maszyn, pneumatyczne urządzenia do otwierania i zamykania drzwi jako części maszyn, dmuchawy do sprężania, zasysania i transportu gazu, generatory elektryczności, generatory prądu, kosiarki jako maszyny, kosiarki ogrodowe jako maszyny, przyrządy do lutowania gazowego, lutownice gazowe, łańcuchy napędowe inne niż do pojazdów lądowych, pistolety do malowania, urządzenia do malowania, urządzenia do mycia, mechanizmy napędowe inne niż do pojazdów lądowych, łańcuchy napędowe inne niż do pojazdów lądowych, narzędzia jako części maszyn, obrabiarki, piły jako maszyny, piły łańcuchowe, pistolety do malowania, maszyny na sprężone powietrze, narzędzia rolnicze inne niż o napędzie ręcznym, aparaty gazowe do spawania, spawarki elektryczne, wiertarki, wiertarki ręczne elektryczne, **09** odzież chroniąca przed wypadkami, napromieniowaniem i ogniem, osłony zabezpieczające twarze robotników, maski ochronne, odzież chroniąca przed wypadkami, napromieniowaniem i ogniem, prostowniki prądu, urządzenia do spawania elektrycznego, urządzenia do spawania łukiem elek-

trycznym, elektrody do spawania, elektryczne urządzenia do lutowania – spawania.

(111) **242759** (220) 2010 10 14 (210) 376478
 (151) 2011 12 08 (441) 2011 01 17
 (732) LIBET SPÓŁKA AKCYJNA, Wrocław, PL.
 (540) LIBET CLASSIC
 (510), (511) **19** mozaikowe kształtki brukarskie z betonu szlachetnego, palisady betonowe, krawężniki i obrzeża betonowe, kostka brukarska, kształtki odwodnieniowe dla podłoża z kostki brukarskiej-wszystkie wymienione artykuły jako barwione i w kolorze naturalnego betonu.

(111) **242760** (220) 2010 10 18 (210) 376602
 (151) 2011 12 08 (441) 2011 01 31
 (732) Fabryka Mebli Balma Spółka Akcyjna, Tarnowo Podgórne, PL.
 (540) BALMA
 (510), (511) **20** meble, w tym metalowe, kempingowe, łazienkowe; materace, poduszki; wyroby z drewna, korka, trzciny, sitowia, wikliny, rogu, kości słoniowej, fiszbinu, szylkretu, bursztynu, masy perłowej, pianki morskiej, celulozy, namiastek tych materiałów lub z masy plastikowej nie zawarte w innych klasach, **35** usługi sprzedaży detalicznej, hurtowej, internetowej, katalogowej, wysyłkowej oraz poprzez ofertę bezpośrednią mebli, zarządzanie sklepami: detalicznymi, hurtowymi, internetowymi, **42** usługi w zakresie projektowania mebli, wystroju wnętrz i wzornictwa przemysłowego; usługi doradztwa w zakresie mebli, wystroju wnętrz, wzornictwa przemysłowego.

(111) **242761** (220) 2010 10 18 (210) 376605
 (151) 2011 12 08 (441) 2011 01 31
 (732) „Volantis” Grzegorz Szczypek, Wola Władysławowska, PL.
 (540)



Kolor znaku: czerwony, granatowy, biały
 (531) 26.11.2, 27.5.1, 29.1.13
 (510), (511) **14** zegary, zegarki, budziki, części do zegarów, zegarków i budzików, paski do zegarków, bransolety do zegarków, łańcuszki do zegarków, etui do zegarków, obudowy zegarów, zegary wahadłowe.

(111) **242762** (220) 2010 10 18 (210) 376606
 (151) 2011 12 08 (441) 2011 01 31
 (732) Echo Investment Spółka Akcyjna, Kielce, PL.
 (540)

outlet park

(531) 27.5.1
 (510), (511) **16** afisze, plakaty, katalogi, fotografie, broszury, kalendarze, kartki pocztowe, naklejki adresowe, nalepki, naklejki, materiały piśmienne, zeszyty dla celów promocji działalności centrów handlowych, **21** naczynia stołowe oraz naczynia do picia dla celów promocji działalności centrów handlowych, **25** ubrania, w tym koszule, bluzki, kombinezony, nakrycia głowy dla celów promocji działalności centrów handlowych, **35** reklama: rozpowszechnianie materiałów reklamowych: próbek, druków, prospektów, broszur, wynajmowanie miejsc na umieszczanie ogłoszeń lub reklam, zarządzanie działalnością gospodarczą i administrowanie kompleksem biurowym; marketing, organizowanie wystaw w celach handlowych lub reklamowych oraz doradztwo w zakresie prowadzenia działalności gospodarczej w ramach działalności centrów handlowych, **36** usługi związane z nieruchomością: sporządzanie umów najmu, wynajem i dzierżawa nieruchomości gruntowych i budynkowych, w tym wynajmowanie pomieszczeń biurowych, usługowych oraz handlowych, administrowanie i zarządzanie nieruchomościami, w ramach działalności usługowej w zakresie działalności centrów handlowych, **39** wynajmowanie miejsc parkingowych, garaży oraz wynajmowanie sal na posiedzenia w ramach działalności centrów handlowych, **41** publikowanie

tekstów innych niż teksty reklamowe w ramach działalności centrów handlowych, **43** bary szybkiej obsługi (snack bary), kafeterie, restauracje, kawiarnie w ramach działalności centrów handlowych.

(111) **242763** (220) 2010 10 18 (210) 376608
 (151) 2011 12 08 (441) 2011 01 31
 (732) Echo Investment Spółka Akcyjna, Kielce, PL.
 (540)



Kolor znaku: czerwony, biały, czarny
 (531) 26.4.1, 27.5.1, 29.1.13
 (510), (511) **16** afisze, plakaty, katalogi, fotografie, broszury, kalendarze, kartki pocztowe, naklejki adresowe, nalepki, naklejki, materiały piśmienne, zeszyty dla celów promocji działalności centrów handlowych, **21** naczynia stołowe oraz naczynia do picia dla celów promocji działalności centrów handlowych, **25** ubrania, w tym koszule, bluzki, kombinezony, nakrycia głowy dla celów promocji działalności centrów handlowych, **35** reklama-rozpowszechnianie materiałów reklamowych: próbek, druków, prospektów, broszur, wynajmowanie miejsc na umieszczanie ogłoszeń lub reklam, zarządzanie działalnością gospodarczą i administrowanie kompleksem biurowym; marketing, organizowanie wystaw w celach handlowych lub reklamowych oraz doradztwo w zakresie prowadzenia działalności gospodarczej w ramach działalności centrów handlowych, **36** usługi związane z nieruchomością: sporządzanie umów najmu, wynajem i dzierżawa nieruchomości gruntowych i budynkowych, w tym wynajmowanie pomieszczeń biurowych, usługowych oraz handlowych, administrowanie i zarządzanie nieruchomościami, w ramach działalności usługowej w zakresie działalności centrów handlowych, **39** wynajmowanie miejsc parkingowych, garaży oraz wynajmowanie sal na posiedzenia w ramach działalności centrów handlowych, **41** publikowanie tekstów innych niż teksty reklamowe w ramach działalności centrów handlowych, **43** bary szybkiej obsługi (snack bary), kafeterie, restauracje, kawiarnie w ramach działalności centrów handlowych.

(111) **242764** (220) 2010 10 18 (210) 376614
 (151) 2011 12 08 (441) 2011 01 31
 (732) PPG Deco Polska Spółka z ograniczoną odpowiedzialnością, Wrocław, PL.
 (540)



Kolor znaku: błękitny, żółty, bordowy, biały, granatowy, pomarańczowy
 (531) 1.1.1, 26.4.1, 27.5.1, 29.1.15
 (510), (511) **02** farby, lakiery, emalie, pokosty, bejce, koloranty, środki zabezpieczające drewno, **19** materiały budowlane niemetalowe, **35** reklama towarów-ukazanie zalet towaru celem ich zakupu.

(111) **242765** (220) 2010 10 18 (210) 376618
 (151) 2011 12 08 (441) 2011 01 31

(732) HYDROMAR Zakład Hydrauliki Siłowej Waldemar Rys, Szamotuły, PL.

(540) Hydromar

(510), (511) **07** siłowniki hydrauliczne, pompy hydrauliczne, silniki hydrauliczne, rozdzielacze hydrauliczne i pneumatyczne, regulatory i dzielniki natężenia przepływu, hydrauliczne przekładnie planetarne, filtry do części maszyn i silników, **37** naprawa i regeneracja pomp i silników hydraulicznych, naprawa i remonty generalne układów hydraulicznych pras, krawędziarek, wtryskarek, maszyn do przerobu złomu, regeneracja siłowników hydraulicznych, **42** doradztwo i ekspertyzy z zakresu maszyn i urządzeń z napędem hydraulicznym.

(111) **242766** (220) 2010 10 18 (210) 376626

(151) 2011 12 08 (441) 2011 01 31

(732) Katarzyna Kucharska, Warszawa, PL.

(540) ELFJOY

(510), (511) **14** amulety, biżuteria, bransoletki (biżuteria), breloczki, broszki, drut z metali szlachetnych, kamienie szlachetne, łańcuszki, naszyjniki, obrączki, ozdoby, kolczyki, **35** agencje reklamowe, dekoracja wystaw sklepowych, dystrybucja materiałów reklamowych [próbek, druków, prospektów, broszur], handel, handlowe porady i informacje udzielane konsumentom, prezentowanie produktów w mediach dla celów sprzedaży detalicznej, promocja sprzedaży dla osób trzecich, outsourcing, rozpowszechnianie materiałów reklamowych, sprzedaż, wystawy handlowe, zamówienia handlowe, zarządzanie w zakresie zamówień handlowych, wyceny handlowe, udzielanie porad konsumentom, **42** artyści graficy (usługi projektowania biżuterii; wnętrz; reklamy), opakowania (projektowanie), projektowanie dekoracji wnętrz, tworzenie i utrzymywanie stron internetowych dla osób trzecich, usługi związane z projektowaniem graficznym, wzornictwo przemysłowe.

(111) **242767** (220) 2010 10 18 (210) 376632

(151) 2011 12 08 (441) 2011 01 31

(732) ESPRESSO BOYS Spółka Cywilna Paweł Hoffman, Konrad Konstantynowicz, Warszawa, PL.

(540)



(531) 26.1.1, 27.5.10

(510), (511) **30** ciasta; ciastka; czekolada; herbata; kakao; kanapki; kawa; napoje na bazie kawy; napoje kawowe z mlekiem; napoje na bazie herbaty; wyroby cukiernicze; słodycze, **41** usługi klubowe; organizowanie i prowadzenie pracowni specjalistycznych (szkolenia); organizowanie przyjęć; organizowanie wystaw z dziedziny kultury lub edukacji, **43** bary szybkiej obsługi; kafeterie; kawiarnie; obsługa gastronomiczna z własnym zapleczem, produktami i transportem; restauracje; restauracje samoobsługowe; stołówki; usługi barowe; wynajmowanie sal na posiedzenia; wypożyczanie krzeseł, stołów, bielizny stołowej i szklanych naczyń.

(111) **242768** (220) 2010 10 21 (210) 376790

(151) 2011 12 07 (441) 2011 01 31

(732) OLEOFARM Spółka Cywilna Marek Chrzanowski, Leszek Stanecki, Pietrzykowiec, PL.

(540)



Kolor znaku: pomarańczowy, ciemnoniebieski, biały

(531) 26.4.4, 26.11.1, 27.5.1, 29.1.13

(510), (511) **05** preparaty farmaceutyczne, preparaty witaminowe i multiwitaminowe, substancje dietetyczne do celów leczniczych, środki wspomagające leczenie, preparaty, tabletki i kapsułki witaminowe z olejami, minerałami, ekstraktami roślinnymi oraz ziołowymi do celów leczniczych, wzmacniające, uodparniające, zapobiegające oraz odżywcze preparaty płynne, w proszku i zawiesinie z olejami, ekstraktami roślinnymi, witaminami i minerałami do celów leczniczych, produkty żywnościowe dla celów leczniczych z udziałem olejów, witamin i mikroelementów, **29** odżywki z olejami do celów spożywczych, koncentraty i odżywki wysokobiałkowe, oleje jadalne.

(111) **242769** (220) 2010 10 21 (210) 376800

(151) 2011 12 07 (441) 2011 01 31

(732) „KOWARY-DYWAN” Spółka z ograniczoną odpowiedzialnością, Kamienna Góra, PL.

(540)



Kolor znaku: niebieski, brązowy, żółty, czerwony

(531) 9.1.1, 9.1.5, 26.11.1, 27.5.1, 29.1.14

(510), (511) **27** dywany, kobierce, kilimy, wykładziny podłogowe, wyroby włókiennicze na pokrycia podłóg.

(111) **242770** (220) 2010 10 25 (210) 376930

(151) 2011 12 07 (441) 2011 01 31

(732) Fabryka Mebli Balma Spółka Akcyjna, Tarnowo Podgórze, PL.

(540)



(531) 26.4.2, 27.5.1

(510), (511) **06** metalowe materiały budowlane, metalowe konstrukcje dla transportu, wyroby ślusarskie, szafy pancerne, **20** meble zwłaszcza stanowiące wyposażenie miejsc pracy.

(111) **242771** (220) 2010 10 25 (210) 376987

(151) 2011 12 08 (441) 2011 01 31

(732) Przedsiębiorstwo Chemii Gospodarczej POLLENA Spółka Akcyjna, Ostrzeszów, PL.

(540)



Kolor znaku: biały, fioletowy, żółty

(531) 26.1.2, 27.5.1, 29.1.13

(510), (511) **03** antyperspiranty, aromaty, chusteczki nasączone płynami kosmetycznymi, preparaty do czyszczenia, dezodoranty do użytku osobistego, esencje eteryczne, preparaty do golenia, preparaty kosmetyczne do kąpieli, woda kolońska, kosmetyki, zestawy kosmetyków, kosmetyki upiększające, preparaty do demakijażu, mieszaniny zapachowe, mydła, mydła toaletowe, mydła zapachowe, produkty perfumeryjne, preparaty do pielęgnacji jamy ustnej nie do celów leczniczych, płyny do pielęgnacji włosów, preparaty do prania, szampony, środki do czyszczenia zębów, środki do zmiękczenia tkanin, preparaty antystatyczne do celów domowych, saszetki zapachowe do bielizny, detergenty inne niż używane w procesach produkcyjnych oraz inne niż do celów medycznych, **05** środki bakte-

riobójcze, grzybobójcze i dezynfekujące, preparaty farmaceutyczne, chusteczki nasączone płynami farmaceutycznymi, detergenty do celów medycznych.

(111) **242772** (220) 2010 10 25 (210) 376990
 (151) 2011 12 07 (441) 2011 01 31
 (732) Agencja Promocji Rolnictwa i Agrobiznesu „APRA”
 Spółka z ograniczoną odpowiedzialnością, Myślęcinek, PL.
 (540)

Rolniczy Przegląd Techniczny

Kolor znaku: czerwony, szary

(531) 26.11.1, 27.5.1, 29.1.12
 (510), (511) **16** czasopismo.

(111) **242773** (220) 2010 10 25 (210) 376994
 (151) 2011 12 07 (441) 2011 01 31
 (732) Przedsiębiorstwo Wielobranżowe „VET-AGRO”
 Spółka z ograniczoną odpowiedzialnością, Lublin, PL.
 (540) yersiawac
 (510), (511) **05** szczepionki.

(111) **242774** (220) 2010 10 25 (210) 376995
 (151) 2011 12 07 (441) 2011 01 31
 (732) QUICK MEDICAL SERVICE Mariusz Smoter, Trojanowice, PL.
 (540)



Kolor znaku: zielony, niebieski, żółty

(531) 9.1.10, 27.5.1, 29.1.13

(510), (511) **03** produkty zapachowe do użytku osobistego, w szczególności: perfumy, woda perfumowana, woda toaletowa, woda kolońska, mgiełki do ciała, perfumowane balsamy, kremy, żele i olejki do ciała; olejki eteryczne; kosmetyki; niemedycezne produkty do pielęgnacji, w szczególności kremy, balsamy, żele; maski; mleczka oczyszczające, toniki, nawilżacze i rozjaśniacze; kremy i żele pod oczy; mydła, żele i płyny do kąpieli i pod prysznic; peelings do ciała; zmywacze do ciała; sól i olejki do kąpieli; pudry; dezodoranty i antyperspiranty osobiste; kosmetyki i środki do pielęgnacji włosów; farby do włosów; środki i preparaty do pielęgnacji, malowania i ochrony ust, rzęs, brwi, paznokci, środki i preparaty do opalania i chroniące przed promieniowaniem ultrafioletowym; środki do czyszczenia, polerowania, szorowania i ścierania; detergenty; toaletowe środki sanitarne, **35** reklama; zarządzanie w działalności handlowej; administrowanie działalności handlowej; zgrupowanie na rzecz osób trzecich wielobranżowych towarów jak: produkty zapachowe do użytku osobistego, w szczególności: perfumy, woda perfumowana, woda toaletowa, woda kolońska, mgiełki do ciała, perfumowane balsamy, kremy, żele i olejki do ciała, olejki eteryczne, kosmetyki, w szczególności do makijażu, niemedycezne produkty do pielęgnacji, w szczególności kremy, balsamy, sera i żele, maski, mleczka oczyszczające, toniki, nawilżacze i rozjaśniacze, kremy i żele pod oczy, mydła, żele i płyny do kąpieli i pod prysznic, peelings do ciała, zmywacze do ciała, sól i olejki do kąpieli, pudry, dezodoranty i antyperspiranty osobiste, kosmetyki i środki do pielęgnacji włosów, farby do włosów, środki i preparaty do pielęgnacji, malowania i ochrony ust, rzęs, brwi, paznokci, środki i preparaty do chroniące przed promieniowaniem ultrafioletowym, produkty prozdrowotne i farmaceutyczne, kosmetyki do celów leczniczych, środki sanitarne, kremy, pianki, emulsje, płyny, żele, oliwki i balsamy, suplementy diety, materiały opatrunkowe i higieniczne, środki do czyszczenia, polerowania, szorowania i ścierania; detergenty; toaletowe środki sanitarne, preparaty i produkty farmaceu-

tyczne i weterynaryjne, produkty higieniczne, leki; balsamy do celów leczniczych, biologiczne preparaty dla celów medycznych, chemiczne preparaty do celów farmaceutycznych i medycznych, chusteczki nasączone środkami dezynfekcyjnymi do celów higienicznych, chusteczki nasączone płynami farmaceutycznymi, dezodoranty lecznicze do celów medycznych, produkty do diagnostyki do celów medycznych, środki i preparaty farmaceutyczne syntetyczne, pochodzenia naturalnego i o mieszanym składzie, herbaty lecznicze, herbaty ziołowe, leki do celów medycznych, preparaty terapeutyczne do kąpieli leczniczych, lotony do celów farmaceutycznych, maści i mazidła lecznicze do celów farmaceutycznych, petroleum, płyny przeciwłupieżowe do włosów, nalewki roślinne do celów leczniczych, napoje dietetyczne do celów leczniczych, preparaty medyczne i farmaceutyczne do celów odchudzania, oleje i olejki do celów leczniczych, preparaty i środki do leczenia oparzeń, środki medyczne przeciwko poceniu się, środki przeciwbólowe, preparaty zapobiegające oparzeniom słonecznym, sole do celów medycznych, sole kąpielowe do celów leczniczych, preparaty farmaceutyczne przeciw udarom słonecznym, środki przeciwko poceniu się stóp, środki wysuszające do celów medycznych, syropy farmaceutyczne, środki dezynfekcyjne do celów higienicznych, środki nasenne, środki przeciwgorączkowe, środki tamujące krew, środki trawienne do celów farmaceutycznych, środki uspokajające, tłuszcze do celów leczniczych, wody lecznicze, woda utleniona do celów leczniczych, woski do celów leczniczych, zioła i rośliny lecznicze, naturalne środki przeciwoleżynowe, żelatyny do celów medycznych, artykuły żywnościowe i napoje, używki, żywność dietetyczna do celów leczniczych, preparaty farmaceutyczne do leczenia i pielęgnacji skóry, preparaty witaminowe, preparaty mikroelementowe, preparaty przeciw odmrożeniom, ekstrakty i wyciągi z roślin leczniczych i innych surowców pochodzenia naturalnego do celów leczniczych, farmaceutycznych i medycznych, materiały do celów dentystycznych, środki dezynfekcyjne, grzybobójcze i chwastobójcze, materiały opatrunkowe i higieniczne, środki do pobudzania płciowego, leki homeopatyczne, artykuły do celów medycznych, artykuły ortopedyczne, pojemniki do celów medycznych, inne artykuły medyczno-higieniczne jednorazowego użytku, sterylne i instrumenty do celów medycznych, bandaże, strzykawki, sondy, smoczki, rozpylacze, rękawice, prześcieradła, poduszki, pasy, odzież, przyborniki, dreny, cewniki, baseny, protezy, irygatory, przyrządy do przemieszczania inwalidów, artykuły i przyrządy do rehabilitacji, sztuczne narządy, artykuły chemii gospodarczej, artykuły do dezynfekcji, barwniki i farby, narzędzia i przyrządy ręcznie sterowane, urządzenia do ogrzewania, oświetlania, wytwarzania pary, chłodzenia, suszenia, klimatyzacji i wentylacji, wyroby z metali szlachetnych, zegarki, papier, karton, tworzywa sztuczne oraz wyroby z tych materiałów, czasopisma i wydawnictwa, druki, materiały dla artystów, artykuły piśmienne, ozdoby świąteczne, gry i zabawki, przybory toaletowe i gospodarstwa domowego, wyroby szklane, porcelanowe i ceramiczne, odzież, bielizna, nakrycia głowy, obuwie, artykuły wykończeniowe oraz dodatki i wkładki do odzieży i bielizny, wyroby tekstylne i włókiennicze, materiały do pokrywania podłóg, skóra i imitacje skóry, ziarna, nasiona, rośliny, soki, syropy, napoje i nalewki alkoholowe pozwalające nabywcy wygodnie oglądać i kupować te towary w wyspecjalizowanym sklepie i/lub hurtowni lub przez Internet oraz poprzez katalog sprzętu i oprogramowania komputerowego wykorzystując zamówienie korespondencyjne lub używając środków telekomunikacji; usługi w zakresie prezentacji towarów do sprzedaży w sklepach, usługi w zakresie pomocy przy sprzedaży, usługi promocyjne i marketingowe; usługi w zakresie prowadzenia działalności importowo-eksportowej, handlowej, hurtowej i detalicznej, w tym i za pośrednictwem globalnej sieci internetowej, a także wysyłkowej, pomoc handlowa w zakresie organizowania i prowadzenia przedsiębiorstwa również świadczona w ramach umowy franchisingowej; usługi w zakresie franchisingu w odniesieniu do punktów handlowych, medycznych i aptek; prowadzenie przedstawicielstw pomiotów zagranicznych w kraju oraz reklamy ich wyrobów; organizacja wystaw w celach handlowych lub reklamowych; usługi w zakresie kojarzenia kontrahentów handlowych, zarządzanie zbiorami informatycznymi, prowadzenie komputerowych baz danych wspomagających sprzedaż towarów, usługi w zakresie reklamowania i rozpowszechniania materiałów reklamowych.

(111) **242775** (220) 2010 10 25 (210) 376997
 (151) 2011 12 07 (441) 2011 01 31

(732) Przedsiębiorstwo Wielobranżowe „VET-AGRO”
Spółka z ograniczoną odpowiedzialnością, Lublin, PL.
(540) vurowac
(510), (511) **05** szczepionki.

(111) **242776** (220) 2010 10 25 (210) 376999
(151) 2011 12 07 (441) 2011 01 31
(732) WHITE CAT Paweł Łojewski, Warszawa, PL.
(540)



(531) 24.15.3, 27.5.1
(510), (511) **16** afisze, plakaty, plakaty z papieru lub kartonu, akwaforty (grafika), albumy, almanachy (roczniki), artykuły biurowe z wyjątkiem mebli, bibuły, bielizna stołowa papierowa, bloczki do pisania, bloki do pisania, bloki listowe (papeteria), bloki rysunkowe, broszury, arkusze z celulozy regenerowanej do pakowania, czasopisma (periodyki) czcionki [cyfry i litery], formularze [blankiety, druki], gazety, gumki do ścierania, indeksy, skorowidze, kalendarze, kalendarze z kartkami do zrywania, kartki z życzeniami, karton, katalogi, koperty [artykuły piśmienne], koperty na butelki [z kartonu lub z papieru], książki, linijki rysownicze [kreślarskie], mapy, maszynki do ostrzenia ołówków elektryczne lub nie, materiały do rysowania, materiały drukowane, materiały filtracyjne papierowe [bibuła], materiały piśmienne, modele, makiety architektoniczne, naklejki adresowe, nalepki, naklejki [materiały piśmienne], notatniki [notesy], obrusy papierowe, obwoluty papierowe na luźne dokumenty, okładki, obwoluty [papiernictwo], ołówki, ołówki automatyczne, ołówki węglowe, opakowania do butelek z tektury lub papieru, oprawy do ołówków, papeteria [artykuły biurowe], papier, papier do pakowania, papier do pisania, papier do zawijania, papier filtracyjny [bibuła], papierowe maty na siedzenia, papierowe podstawki pod karafki, papier w arkuszach [artykuły piśmienne], pastele [kredki], perforatory biurowe, pędzle, pióra [artykuły biurowe], piórniki, podstawki do długopisów i ołówków, prospekty, przybory do pisania [materiały piśmienne], przybory do pisania [zestawy], przybory szkolne [artykuły piśmienne], przyrządy do pisania, przyrządy do rysowania, publikacje, pudełka kartonowe lub papierowe, pudła na kapelusze z tektury, reprodukcje graficzne, rury tekturowe, segregatory [artykuły biurowe], serwetki stołowe papierowe, skoroszyty na dokumenty, śliniaki papierowe, teczki, skoroszyty [artykuły biurowe], teczki na dokumenty [artykuły biurowe], temperówki do ołówków, elektryczne lub nieelektryczne, torby na śmieci [z papieru lub z tworzyw sztucznych], torebki do pakowania [koperty, woreczki] z papieru lub z tworzyw sztucznych, wydruki graficzne, wykroje do szycia, wykroje do wykonywania odzieży, wyroby z kartonu, wzory do haftowania, zeszyty, **24** bielizna domowa, bielizna kąpielowa [z wyjątkiem odzieży], materiały na bieliznę osobistą, bielizna pościelowa, bielizna wzorzysta, chusteczki do nosa [tekstylne], materiały pokryte motywami rysunkami do haftowania, kapy na łóżka, pokrowce ochronne na meble, narzuty na łóżka, okładziny do mebli z tworzyw sztucznych, papierowe narzuty na łóżka, pledy podróżne, pokrowce do drukarek z materiałów tekstylnych, pokrowce na poduszki, pokrowce ochronne na meble, poszewki, poszewki na poduszki, **25** bandany na szyję, berety, bezrękawniki, bielizna damska, bielizna osobista, bielizna wchłaniająca pot, biustonosze, bluzki, bluzy, kombinezony, boa na szyję, boty, bryczesy [spodnie], buty, buty sportowe, buty sznurowane, chusty, fulardy, cylindry [kapelusze], czapki [nakrycia głowy], daszki do czapek, dzianina [odzież], dżerseje [ubrania], fartuchy [odzież], fulary [ozdobne krawaty], getry, gorsety [bielizna], halki, półhalki, kalosze, kamizelki, kapelusze, kapelusze papierowe [odzież], kaptury [odzież], karczki koszul, kąpielówki, kieszenie do odzieży, kieszenie kwadratowe, kołnierze [odzież], kołnierzyki, kołnierzyki przypinane, kombinezony, kombinezony (odzież), kostiumy kąpielowe, koszule, koszulka gimnastyczna, koszulki gimnastyczne, krawaty, kurtki [odzież], kurtki wełniane lub futrzane z kapturem, legginsy, majtki, majtki dziecięce, mankiety [ubranie], maski na oczy do spania, mufki [odzież], mundury, nakrycia głowy, nakrycia głowy

[odzież], napierśniki, plastrony [koszule], napiętki do pończoch, nasuszniki [odzież], obuwie, obuwie gimnastyczne, obuwie plażowe, obuwie sportowe, ochraniacze kolan, odzież, odzież dla automobilistów, odzież dla kolarzy, odzież gimnastyczna, odzież gotowa, odzież papierowa, odzież wodoodporna, odzież ze skóry, odzież z imitacji skóry, okrycia wierzchnie [odzież], osłony, daszki do czapek, osłony przed słońcem (daszki), palta, pantofle domowe, pantofle kąpielowe, paski [odzież], peleryny, piżamy, płaszcze, palta, płaszcze kąpielowe, podkoszulki, podszewki [elementy ubrań], podszewki gotowe [część garderoby], podwiązki, podwiązki do pończoch, podwiązki do skarpetek, pończochy, półbuty, prochowce, pulowery, rękawiczki [odzież], rękawiczki z jednym palcem, sandały, sandały kąpielowe, skarpetki, slipy, spodnie, spódnice, staniki, stroje kąpielowe, stroje na maskaradę, stroje plażowe, sukienki, swetry, szale, szaliki, szlafroki, taśmy do getrów, pod stopy, taśmy do spodni, getrów, pod stopy, t-shirty, turbany, wyprawka dziecięca [ubrania], wyroby pończosznicze, żakiety pikowane [ubrania], **35** agencje importowo-eksportowe, agencje reklamowe, audyt, organizowanie sprzedaży w trybie aukcji i przetargów publicznych, wynajem automatycznych dystrybutorów, badania marketingowe, oferowanie w mediach produktów dla detalicznego handlu, edytorskie usługi w dziedzinie reklamy, fakturowanie, fotokopiuwanie, zarządzanie w zakresie zamówień w handlu, impresariat w działalności artystycznej, pozyskiwanie danych do komputerowych baz danych, systematyzacja danych do komputerowych baz danych, komputerowe zarządzanie plikami, uaktualnianie materiałów reklamowych, prezentowanie produktów w mediach dla celów sprzedaży detalicznej, usługi modelek i modeli [promocja sprzedaży i reklamy], obróbka tekstów, rozpowszechnienie ogłoszeń reklamowych, organizowanie wystaw w celach handlowych lub reklamowych, poszukiwania w zakresie patronatu, wyszukiwanie informacji w plikach komputerowych dla osób trzecich, usługi public relations, agencje public relations, publikowanie tekstów sponsorowanych, reklama, rozpowszechnianie materiałów reklamowych [ulotki, prospekty, druki, próbki], reklama billboardowa, reklama za pośrednictwem sieci komputerowej, wynajmowanie przestrzeni reklamowej, uaktualnianie materiału reklamowego, tworzenie reklamowych i sponsorowanych tekstów, wynajmowanie nośników reklamowych, reklamy korespondencyjne, przygotowywanie reklam prasowych, reklamy radiowe, reklamy telewizyjne, promocja sprzedaży dla osób trzecich, usługi stenograficzne, organizowanie targów w celach handlowych lub reklamowych, edycja tekstów, kreowanie wizerunku [firmy, usług, towaru], wynajem czasu reklamowego we wszystkich środkach przekazu, wynajmowanie nośników reklamowych, wynajmowanie przestrzeni reklamowej, organizacja wystaw w celach handlowych lub reklamowych, wystawy handlowe, dekorowanie wystaw sklepowych, **42** usługi artystów grafików, projektowanie budynków, projektowanie dekoracji wnętrz, usługi projektantów mody, aktualizacja oprogramowania komputerowego, doradztwo w zakresie oprogramowania komputerowego, powielanie oprogramowania komputerowego, projektowanie oprogramowania komputerowego, wypożyczanie oprogramowania komputerowego, projektowanie opakowań, opracowywanie projektów technicznych, wzornictwo przemysłowe, stylizacja [wzornictwo przemysłowe], usługi związane z projektowaniem graficznym [sztuka].

(111) **242777** (220) 2006 07 17 K (210) 377014
(151) 2011 12 06 (441) 2011 01 17
(732) ETERNIT N.V., Kapelle-op-den-Bos, BE.
(540) CEDRAL
(510), (511) **19** okładziny do fasad.

(111) **242778** (220) 2010 10 26 (210) 377017
(151) 2011 12 05 (441) 2011 01 31
(732) P.P.H. KOSTRZEWA Spółka Jawna, Giżycko, PL.
(540) pelet
(510), (511) **11** kotły grzewcze, urządzenia zasilające do kotłów grzewczych, oprzyrządowanie do kotłów grzewczych, palniki, **35** prowadzenie sklepu, hurtowni z kotłami grzewczymi, urządzeniami zasilającymi do kotłów grzewczych, z oprzyrządowaniem do kotłów grzewczych z palnikami, usługi w zakresie reklamy-ulotki, prospekty, druki, reklama za pośrednictwem sieci komputerowej.

(111) **242779** (220) 2010 11 02 (210) 377270
(151) 2011 11 28 (441) 2011 02 14

(732) Centrum Koordynacji Przewozów Inter Max Sławomir Marczewski, Olkusz, PL.
(540)



Kolor znaku: żółty, czarny, czerwony
(531) 24.17.1, 24.17.7, 26.4.3, 27.5.1, 29.1.13
(510), (511) **39** transport pasażerski, usługi taksówek.

(111) **242780** (220) 2010 11 02 (210) 377302
(151) 2011 12 05 (441) 2011 02 14
(732) ALFA-TECHNIKA Spółka z ograniczoną odpowiedzialnością, Bydgoszcz, PL.
(540)

Verdi

(531) 27.5.1
(510), (511) **09** okulary, etui na okulary, okulary przeciwsłoneczne, oprawki do okularów.

(111) **242781** (220) 2010 11 02 (210) 377304
(151) 2011 12 05 (441) 2011 02 14
(732) WELNER SIEĆ SKLEPÓW TECHNICZNYCH PRZEMYSŁAW KOSZYK, Szymbark, PL.
(540) WELNER
(510), (511) **35** zarządzanie w zakresie zamówień w handlu.

(111) **242782** (220) 2011 01 25 (210) 380436
(151) 2011 12 07 (441) 2011 05 09
(732) PRZEDSIĘBIORSTWO FARMACEUTYCZNE JELFA SPÓŁKA AKCYJNA, Jelenia Góra, PL.
(540)

Униельф

(531) 28.5.0
(510), (511) **05** preparaty farmaceutyczne.

(111) **242783** (220) 2011 01 27 (210) 380547
(151) 2011 12 07 (441) 2011 05 09
(732) ZAKŁADY FARMACEUTYCZNE POLPHARMA SPÓŁKA AKCYJNA, Starogard Gdański, PL.
(540)

Biofuroksym Биофуроксим

(531) 27.5.1, 28.5
(510), (511) **05** preparaty farmaceutyczne.

(111) **242784** (220) 2011 01 27 (210) 380551
(151) 2011 12 07 (441) 2011 05 09
(732) ZAKŁADY FARMACEUTYCZNE POLPHARMA SPÓŁKA AKCYJNA, Starogard Gdański, PL.
(540)

Biotum Биотум

(531) 27.5.1, 28.5
(510), (511) **05** preparaty farmaceutyczne.

(111) **242785** (220) 2006 04 10 (210) 309252
(151) 2011 12 07 (441) 2006 07 24
(732) P.P.H.U. „Serpól” Gubała & Gubała Spółka z ograniczoną odpowiedzialnością, Kraków, PL.
(540)



Kolor znaku: czerwony, żółty, niebieski
(531) 26.4.2, 26.11.1, 27.5.1, 29.1.13
(510), (511) **05** artykuły spożywcze dla niemowląt, herbaty lecznicze, **31** produkty rolne, ogrodnicze, leśne, ziarna (zboża), świeże owoce i warzywa, **32** woda mineralna, woda sodowa, woda stołowa, napoje bezalkoholowe, ekstrakty owocowe bezalkoholowe, esencje do produkcji napojów, wody gazowane, soki owocowe, koktajle bezalkoholowe, lemoniada, syropy do wytwarzania lemoniady, napoje serwatkowe, nektary owocowe, **35** usługi w zakresie reklamy, pokazy towarów, promocja sprzedaży (dla osób trzecich), promocja sprzedaży w centrach handlowych, hipermarketach, supermarketach, hurtowniach, sklepach, w katalogu różnych artykułów, na stronie internetowej, za pośrednictwem usługi elektronicznej, w systemie teleteleakupów, korespondencyjnie, używając środków telekomunikacji, zakupy żywności i napojów dla innych przedsiębiorstw, **39** transport, pakowanie i składowanie towarów, dostarczanie towarów, magazynowanie żywności i napojów.

(111) **242786** (220) 2008 01 22 (210) 335512
(151) 2011 12 07 (441) 2008 04 28
(732) MONNARI TRADE S.A., Łódź, PL.
(540)

monnari

Modnie być sobą ...

Kolor znaku: czerwony, szary, czarny
(531) 27.5.1, 29.1.13
(510), (511) **14** wyroby jubilerskie, biżuteria, zegarki, **25** ubrania, buty, nakrycia głowy.

(111) **242787** (220) 2008 02 15 (210) 336689
(151) 2011 11 02 (441) 2008 05 26
(732) Berlin-Chemie AG, Berlin, DE.
(540) REVITELLE
(510), (511) **05** substancje dietetyczne do celów leczniczych tj.: substancje obejmujące preparaty farmaceutyczne oraz witaminowe, żywność dietetyczną oraz napoje do celów leczniczych.

(111) **242788** (220) 2008 07 16 (210) 343609
(151) 2011 10 24 (441) 2008 10 27
(732) Wydawnictwa Szkolne i Pedagogiczne Spółka Akcyjna, Warszawa, PL.
(540)

Technika na co dzień

Kolor znaku: niebieski, biały
(531) 26.4.2, 27.5.1, 29.1.12
(510), (511) **09** programy komputerowe, elektroniczne książki i publikacje, książki audio, gry elektroniczne, gry przystosowane do użytku z odbiornikami telewizyjnymi, urządzenia i przyrządy elektroniczne i video do rozrywki, kasety zewnętrzne, programy i taśmy do gier komputerowych, części i wyposażenie do wszystkich wyżej wy-

mienionych towarów, **16** papier, tektura, wyroby papierowe, wyroby tekturowe, druki, książki, publikacje, komiksy, magazyny, biuletyny, gazety, albumy, periodyki, czasopisma, katalogi, podręczniki, ulotki, broszury, plakaty, artykuły piśmiennicze, naklejki, przybory biurowe, materiały, urządzenia i przyrządy do rysowania i malowania, przybory do pisania, materiały szkoleniowe i instruktażowe, materiały szkoleniowe i instruktażowe w formie gier, urządzeń i przyrządów, materiały introligatorskie, okładki na książki, zakładki, zestawy do drukowania będące artykułami biurowymi, rysunki, obrazy, fotografie, wydruki, obrazki, kalendarze, długopisy, ołówki, plastelina, modelina, farby dla dzieci, pędzle malarskie, zestawy do malowania, papier do pakowania, bloczki do notowania, zaproszenia, kalkomania, linijki, gumki do ścierania, kartki okolicznościowe, nalepki, znaki papierowe, banery, wykresy, wykresy wzrostu, lalki papierowe części i wyposażenie do wszystkich wyżej wymienionych towarów, **28** gry i zabawki, artykuły sportowe i gimnastyczne nie zawarte w innych klasach, gry i zestawy i pudełka do zabaw, balony, karty do gry, maski do zabawy i na twarz, puzzle, maski, **41** usługi edukacyjne, usługi rozrywkowe, usługi w zakresie publikowania, usługi w zakresie publikowania książek, magazynów, czasopism, periodyków, tekstów, programów komputerowych, nagrań, nagrań audio, video i audio-wizualnych, nagrań multimedialnych i elektronicznych, usługi w zakresie publikowania elektronicznego i multimedialnego, usługi w zakresie produkcji programów radiowych, telewizyjnych, filmów oraz przedstawień, usługi w zakresie rozrywki telewizyjnej i radiowej, usługi w zakresie organizowania konkursów (edukacyjnych lub rozrywkowych).

(111) **242789** (220) 2008 08 21 (210) 345163
(151) 2011 12 07 (441) 2008 11 24
(732) VALEANT IPM Spółka z ograniczoną odpowiedzialnością, Rzeszów, PL.

(540) MAXIBIOTIC

(510), (511) **05** produkty farmaceutyczne – maści zawierające antybiotyki do stosowania zewnętrznego w zranieniach, owrzodzeniach i uszkodzeniach termicznych skóry.

(111) **242790** (220) 2008 12 17 (210) 350124
(151) 2011 10 24 (441) 2009 03 30
(732) Fundacja Nowe Media, Bieniewice, PL.
(540)



MAM.MEDIA.PL

multimedialna akcja multimedialna

Kolor znaku: biały, czarny, szary

(531) 27.1.25, 27.5.1, 29.1.13

(510), (511) **35** usługi w zakresie promocji i reklamy, w tym za pośrednictwem sieci komputerowej, organizowanie wystaw lub targów w celach handlowych lub reklamowych, usługi biurowe, **38** transmisja programów radiofonicznych, **41** publikowanie książek, czasopism, tekstów (innych niż reklamowe), publikacje elektroniczne online książek, periodyków, tekstów (innych niż reklamowe), produkcja nagrań dźwiękowych, muzycznych, produkcja programów radiofonicznych.

(111) **242791** (220) 2008 12 19 (210) 350207
(151) 2011 10 24 (441) 2009 03 30
(732) VICTORIA CYMES Spółka z ograniczoną odpowiedzialnością, Wałcz, PL.

(540) CYMES OWOCE POŁUDNIA

(510), (511) **32** napoje bezalkoholowe: gazowane, niegazowane, mulsujące; napoje owocowe, wyciągi z owoców lub warzyw; wody niega-

zowane i gazowane, mineralne, stołowe, sodowe; soki, napoje i nektary: owocowe, warzywne, owocowo-warzywne; soki zagęszczone, przecierowe; sorbety; napoje izotoniczne, energetyczne; syropy zagęszczane, syropy do napojów, kawy, drinków i koktajli; zaprawy do napojów, syropy i preparaty do przygotowywania napojów, koncentraty napojów, esencje do napojów, ekstrakty do napojów.

(111) **242792** (220) 2009 03 13 (210) 353318
(151) 2011 12 07 (441) 2009 06 22

(732) Stowarzyszenie Instruktorów i Trenerów Narciarstwa Polskiego Związku Narciarskiego, Kraków, PL.; Polski Związek Narciarski, Kraków, PL.

(540)



Kolor znaku: biały, czarny, granatowy, żółty, czerwony

(531) 21.3.9, 24.1.5, 24.3.1, 24.7.1, 26.1.4, 26.1.17, 26.1.18, 27.5.1, 29.1.15
(510), (511) **35** ogłoszenia reklamowe, promocje sprzedaży, wynajmowanie powierzchni, w tym części ubioru na cele reklamowe, **41** informowanie o imprezach rozrywkowych, usługi klubowe, organizowanie i obsługa konferencji, organizowanie i obsługa kongresów, organizowanie i prowadzenie zjazdów, organizowanie obozów sportowych, obsługa urządzeń sportowych, organizowanie zawodów sportowych, prowadzenie szkoleń i treningów zawodników, prowadzenie szkoleń i treningów kadry instruktorskiej, prowadzenie szkoleń sportowych dla amatorów, obsługa obiektów sportowych, **43** rezerwowanie noclegów, **45** licencjonowanie własności intelektualnej.

(551) wspólne prawo ochronne

(111) **242793** (220) 2009 03 17 (210) 353446
(151) 2011 12 07 (441) 2009 06 22

(732) „A-STER” S.C. Waldemar Araminowicz, Marek Marszał, Kraków, PL.

(540)



Kolor znaku: biały, niebieski, zielony

(531) 26.11.1, 26.13.1, 27.5.1, 29.1.13

(510), (511) **09** instrumenty i przyrządy pomiarowe, kontrolne i nawigacyjne, systemy monitoringu i bezpieczeństwa; urządzenia i sprzęt elektryczny taki jak akumulatory elektryczne, analizatory powietrza, bramki parkingowe uruchamiane monetą lub żetonem, elektryczne urządzenia kontrolno-sterujące, zdalna aparatura elektrodynamiczna do sterowania sygnałami, wskaźniki poziomu wody, światła błyskowe, alarmy dźwiękowe, anemometry, czujniki, elektryczne urządzenia pomiarowe, instalacje elektryczne do zdalnego sterowania procesami przemysłowymi, urządzenia i przyrządy do ważenia, alarmy, barometry, urządzenia elektryczne do dozorowania, drogowe światła sygnalizacyjne, urządzenia sygnalizacyjne, ściemniacze, elektryczne regulatory światła, amperomierze, czujniki, elektryczne, boje sygnalizacyjne, czujniki ciśnienia, sygnalizacja świetlna lub mechaniczna, urządzenia do pomiaru ciśnienia, urządzenia do rejestrowania przebiegu zjawisk czasowych, wilgotnościomierze, wskaźniki temperatury, znaki drogowe świecące lub mechaniczne, obciążenia do urządzeń świetlnych, elektryczne szafy rozdzielcze, elektroniczne tablice ogłoszeń, przyrządy meteorologiczne, rękawy lotniskowe do wskazywania kierunku wiatru, szyldy i znaki świecące, interfejsy komputerowe, nadajniki sygnałów elektronicznych, **35** zgrupowanie na rzecz osób trzecich maszyn i urządzeń z zakresu automatyki prze-

mysłowej i pomiarów, komputerów, urządzeń peryferyjnych i oprogramowania, pozwalające nabywcy wygodnie je oglądać i kupować u hurtownika oraz w sklepie, jak również w sprzedaży wysyłkowej oraz za pośrednictwem Internetu, **37** instalowanie maszyn przemysłowych, sprzętu i wyposażenia z zakresu automatyki przemysłowej i pomiarów, wykonawstwo instalacji elektrycznych z tym związane, **42** usługi inżynierskie, doradztwo techniczne, technologie informatyczne i komputerowe; usługi projektowe w zakresie maszyn i urządzeń z zakresu automatyki przemysłowej i pomiarów, komputerów, urządzeń peryferyjnych i oprogramowania, instrumentów i przyrządów pomiarowych, kontrolnych i nawigacyjnych, systemów monitoringu i bezpieczeństwa; urządzeń i sprzętu elektrycznego takiego jak akumulatory elektryczne, analizatory powietrza, bramki parkingowe uruchamiane monetą lub żetonem, elektryczne urządzenia kontrolno-sterujące, zdalna aparatura elektrodynamiczna do sterowania sygnałami, wskaźników poziomu wody, świateł błyskowych, alarmów dźwiękowych, anemometrów, czujników, elektrycznych urządzeń pomiarowych, instalacji elektrycznych do zdalnego sterowania procesami przemysłowymi, urządzeń i przyrządów do ważenia, alarmów, barometrów, urządzeń elektrycznych do dozoru, drogowych świateł sygnalizacyjnych, urządzeń sygnalizacyjnych, ściemniaczy, elektrycznych regulatorów światła, amperomierzy, baterii słonecznych, boi sygnalizacyjnych, czujników ciśnienia, sygnalizacji świetlnej lub mechanicznej, urządzeń do pomiaru ciśnienia, urządzeń do rejestrowania przebiegu zjawisk czasowych, wilgotnościomierzy, wskaźników temperatury, znaków drogowych świecących lub mechanicznych, obciążen do urządzeń świetlnych, elektrycznych szaf rozdzielczych, elektronicznych tablic ogłoszeń, przyrządów meteorologicznych, rękawów lotniskowych do wskazywania kierunku wiatru, szyldów i znaków świecących, interfejsów komputerowych, nadajników sygnałów elektronicznych.

(111) **242794** (220) 2009 04 30 (210) 355307
 (151) 2011 12 08 (441) 2009 08 03
 (732) Agnieszka Mirosława Krawczyk, Sochaczew, PL.
 (540) Mazurek Chopinowski (Chopina)
 (510), (511) **30** wyroby cukiernicze i słodczyce.

(111) **242795** (220) 2009 05 14 (210) 355887
 (151) 2011 10 24 (441) 2009 08 17
 (732) BHZ „ATOS” M.M.-Marek Zakrzewski, Warszawa, PL.
 (540) ALFA IMPLANT CARE
 (510), (511) **03** środki do czyszczenia zębów.

(111) **242796** (220) 2009 05 18 (210) 355953
 (151) 2011 12 07 (441) 2009 08 31
 (732) MCX Telecom Spółka z ograniczoną odpowiedzialnością
 Spółka Komandytowo-Akcyjna, Warszawa, PL.
 (540)



Kolor znaku: szary, granatowy, pomarańczowy
 (531) 2.1.23, 27.5.1, 29.1.13
 (510), (511) **37** instalowanie i naprawa telefonów, **38** łączność telefoniczna.

(111) **242797** (220) 2009 06 19 (210) 357231
 (151) 2011 12 07 (441) 2009 09 28
 (732) EMC Instytut Medyczny Spółka Akcyjna, Wrocław, PL.
 (540) EMC-SA
 (510), (511) **09** filmy o tematyce medycznej, instrukcje obsługi i podręczniki dla użytkowników medycznych zapisane w formie cyfrowej do komputerów i oprogramowania komputerowego w szczególności na dyskietkach lub CD-ROM-ach, **16** afisze, albumy, artykuły biurowe nie zawarte w innych klasach, chorągiewki papierowe, obwoluty, okładki papierowe na dokumenty, materiały drukowane zwłaszcza o tematyce medycznej, etykiety nie z materiału tekstylnego, formularze-blankiety, fotografie reklamowe i artystyczne, folia z tworzywa sztucznego i z pęcherzykami powietrza do pakowania, kalendarze, kalendarze z kartkami do zdzierania, wyroby z kartonu, koperty, pa-

pier do kopiowania, papier do pisania listów, materiały fotograficzne zawarte w tej klasie, materiały informacyjne i dydaktyczne na foliach zwłaszcza o tematyce medycznej, naklejki adresowe, obwoluty papierowe na dokumenty, ołówki, opakowania, papier i tworzywa sztuczne do pakowania, torby do pakowania z papieru lub z tworzyw sztucznych, błony z tworzyw sztucznych do paletyzacji samoprzylepne, taśmy z papieru, papier pakowy, plakaty, pudełka kartonowe lub papierowe, taśma klejąca, taśmy papierowe, taśmy samoprzylepne do celów papierniczych i pakownia, torebki do pakowania z papieru lub tworzyw sztucznych, tablice ogłoszeniowe na afisze kartonowe i/lub papierowe, papierowe kontenery do pakowania, materiały z tworzyw sztucznych do pakowania (nie ujęte w innych klasach), **35** usługi-zgrupowanie na rzecz osób trzecich różnych towarów z wyłączeniem inteligentnych systemów zdolnych do komunikowania się przez sieć komputerową, w szczególności, procesorów, pamięci, programów komputerowych (oprogramowania) oraz jednostek przechowywania danych, sieci pamięci masowych i inteligentnych systemów pamięci masowych, sieci przechowujących dane i inteligentnych systemów przechowywania danych zdolnych do komunikacji sieciowej składające się z procesorów, pamięci, oprogramowania operacyjnego, jednostek przechowywania danych i oprogramowania do zarządzania i kontroli danych, komputerów; programów; serwerów plików; sprzętu i oprogramowania komputerowego dla systemu sieci SAN; sprzętu i oprogramowania komputerowego dla technologii NAS; urządzeń do przechowywania i naprawy komputerów; inteligentnych systemów do użytku w sieciach komunikacyjnych zawierających procesory, pamięci, oprogramowanie komputerowe i jednostki przechowywania danych; sprzętu i oprogramowania komputerowego związanego z bezpieczeństwem; oprogramowania do przechowywania danych oraz zarządzania danymi; oprogramowania do archiwizacji danych; oprogramowania do tworzenia kopii zapasowych i odzyskiwania danych; oprogramowania dla ciągłości i dostępności biznesu; oprogramowania dla współpracy biznesowej; oprogramowania do zarządzania treściami; oprogramowania dla mobilności i migracji danych; oprogramowania do zarządzania zasobami; oprogramowania do wirtualizacji; oprogramowania do zdobywania, identyfikacji, dzielenia się i zarządzania dokumentami; oprogramowania do współpracy online; magnetycznych, cyfrowych, optycznych i elektronicznych nośników danych, obrazu i/lub dźwięku; podręczników i instrukcji obsługi dla użytkowników, poradników, drukowanych materiałów instruktażowych i szkoleniowych z dziedziny sieci pamięci masowych i inteligentnych systemów pamięci masowych, instrukcji obsługi, podręczników, i drukowanych materiałów edukacyjnych i szkoleniowych w dziedziny sieci przechowujących dane i inteligentnych systemów przechowywania danych zdolnych do komunikacji sieciowej składających się z procesorów, pamięci, oprogramowania operacyjnego, jednostek przechowywania danych i oprogramowania do zarządzania i kontroli danych pozwalające nabywcy wygodnie je oglądać i kupować w sklepie wielobranżowym, wygodnie oglądać i kupować te towary poprzez katalog wykorzystując zamówienia korespondencyjne lub używając środków telekomunikacji, jak również oglądać i kupować te towary na stronie Web dotyczącej sprzedaży różnorodnych artykułów, usługi agencji importowych i eksportowych, prowadzenie sklepów i sieci sklepów, hurtowni i sieci hurtowni z następującymi towarami zgrupowanymi na rzecz osób trzecich: produkty chemiczne przeznaczone do prac badawczych, produkty farmaceutyczne, środki sanitarne do celów medycznych, substancje dietetyczne do celów leczniczych, plastry i materiały opatrunkowe, środki sanitarne, urządzenia i przyrządy do badań naukowych w laboratoriach, aparatura i instrumenty chirurgiczne, medyczne, artykuły ortopedyczne, specjalistyczne meble do celów medycznych i leczniczych, **38** usługi-wypożyczanie czasu dostępu do światowej sieci, udostępnianie Internetu dla forum dyskusyjnego, emisji radiowej i telewizyjnej, łączności radiowej, telefonicznej, telegraficznej i za pomocą telefonii komórkowej obsługa telekonferencji, ogłoszenia elektroniczne, poczty elektronicznej, połączenia i trasy połączeń dla telekomunikacji, przydzielania użytkownikowi dostępu do światowej sieci komputerowej, telefonii komórkowej, telewizji kablowej, transmisji programów telewizyjnych, zlecenia przywoławcze, przydzielanie kanałów telekomunikacyjnych dla usług związanych z telezakupami.

(111) **242798** (220) 2010 02 10 (210) 366135
 (151) 2011 12 06 (441) 2010 05 24

(732) ANIMA 2 DOMUS Anna Dolny, Pruszcz Gdański, PL.
(540)



(531) 26.4.2, 27.5.1

(510), (511) **06** futryny do drzwi metalowe, ograniczniki do drzwi metalowe, okucia do drzwi metalowe, osprzęt do drzwi metalowy, płyty do drzwi metalowe, metalowe rolki i prowadnice do drzwi, drzwi metalowe, kraty metalowe, nadproża metalowe, ograniczniki do okien metalowe, okiennice metalowe, osprzęt do okien metalowy, ramy do okien metalowe, metalowe rolki i prowadnice do okien, okna metalowe, okucia metalowe do okien, rolety zewnętrzne metalowe, metalowe rolki i prowadnice do drzwi przesuwanych, metalowe rolki i prowadnice do okien przesuwanych, **19** futryny drewniane i z tworzyw sztucznych, płyty do drzwi drewniane i z tworzyw sztucznych, **20** barki ruchome, regały do bibliotek, biurka, meble biurowe, ścianki boazerijne do mebli, stojaki na czasopisma, osprzęt niemetalowy do mebli, okien i drzwi, meble kuchenne, etażerki, fotele, gabloty meblowe, garderoby, kanapy, sofy, komody, kontuary, stojaki meblowe, kredensy, stoły kreslarskie, krzesła, kwietniki na doniczki do kwiatów, leżaki, ramy do obrazów, lustra, ławy meblowe, łóżka, meble, elementy mebli, wykończenia plastikowe do mebli, meble metalowe, poduszki, półki meblowe, stojaki pod komputery, stoły, stopnie, schodki niemetalowe, szafki, meble szkolne, wieszaki stojące, meble na zamówienie, meble do sklepów i hurtowni, **35** sprzedaż hurtowa, detaliczna oraz on-line mebli metalowych i niemetalowych; metalowych i niemetalowych akcesoriów meblowych; elementów dekoracji wnętrz; osprzętu metalowego i niemetalowego do mebli, drzwi i okien, **37** usługi w zakresie instalowania, konserwacji oraz naprawy mebli i wyposażenia dla domu, biura, szkoły; instalowania, konserwacji, odnawiania i tapicerowania różnego rodzaju mebli, **42** usługi w zakresie: architektury, aranżacji i dekoracji wnętrz, wzornictwa przemysłowego; projektowania dekoracji wnętrz, projektowania mebli.

(111) **242799** (220) 2010 02 22 (210) 366622
(151) 2011 10 26 (441) 2010 06 07
(732) Interphone Service Spółka z ograniczoną odpowiedzialnością, Warszawa, PL.
(540)



Kolor znaku: niebieski, biały

(531) 1.1.1, 26.4.8, 27.5.1, 29.1.12

(510), (511) **35** pozyskiwanie danych do komputerowych baz danych, systematyzacja danych w komputerowych bazach danych, pośrednictwo w zakresie nabywania usług telekomunikacyjnych, **38** usługi łączności telefonicznej, łączność za pomocą telefonii komórkowej, łączność za pomocą telefonów, informacja o telekomunikacji, usługi ogłoszeń elektronicznych w telekomunikacji, usługi telefoniczne, usługi związane z ustalaniem tras połączeń i połączeń dla telekomunikacji, łączność poprzez terminale komputerowe, połączenie ze światową siecią komputerową za pośrednictwem telekomunikacji, przesyłanie informacji.

(111) **242800** (220) 2010 02 22 (210) 366639
(151) 2011 12 06 (441) 2010 06 07
(732) GRUPA EDUKACYJNA Spółka Akcyjna, Kielce, PL.

(540) Świat czterolatka

(510), (511) **09** urządzenia do nagrywania, transmisji lub reprodukcji dźwięku, **35** usługi w zakresie reklamy także w on-line w sieci komputerowej.

(111) **242801** (220) 2008 09 11 (210) 346026
(151) 2010 07 20 (441) 2008 12 22
(732) Telewizja Lubiąż-Bolesławiec Spółka z o.o., Lubiąż, PL.
(540)



Kolor znaku: czerwony, biały

(531) 26.4.2, 27.5.1, 29.1.12

(510), (511) **35** usługi w zakresie reklamy: organizacja i prowadzenie kampanii reklamowych, wynajem i sprzedaż miejsca i czasu na cele reklamowe w środkach masowego przekazu; usługi produkcji audycji i filmów reklamowych dla radia, telewizji, filmu, Internetu; usługi w zakresie dystrybucji i doręczania prospektów i próbek reklamowych, organizacji pokazów i wystaw w celach handlowych i reklamowych, usługi badania opinii publicznej, badania rynku mediów i reklamy, udzielanie informacji w sprawach działalności gospodarczej, podatków, pozyskiwanie i przekazywanie informacji o działalności gospodarczej, pomoc w prowadzeniu działalności gospodarczej, sporządzanie ekspertyz dotyczących działalności gospodarczej i handlowej; usługi prowadzenia sklepu i hurtowni wielobranżowej, oraz sklepu internetowego w zakresie: odzieży, obuwia, wyrobów papierniczych, kosmetyków, chemii gospodarczej, książek, czasopism, gazet, sprzętów gospodarstwa domowego, mebli, wyposażenia wnętrz; usługi prowadzenia sprzedaży niżej wymienionych towarów z naniesionym logo jako elementem reklamowo-ozdobnym: apaszki jedwabne, baloniki, bandanki, banery, bezrękawniki, bloczki kartek samoprzylepnych, bluzy, bombki, breloczki, chorągiewki, czapki, daszki, długopisy, elektroniczne urządzenia do tłumaczeń językowych, elektroniczne urządzenia ze słownikiem, etui skórzane na długopisy, etui skórzane na wizytówki, flagi, galanteria odzieżowa damska i męska, galanteria skórzana, galanteria papierowa, kalendarze, kalkulatory, kapelusze, karafki, konstrukcje dmuchane i balony, kosmetyczki, kosmetyki, koszulki polo, krawaty, krzeselka, kubki, kurtki, latawce, maskotki, materiały biurowe i szkolne, pudełka, naklejki i nalepki, notesy, obrusy, odtwarzacze płyt kompaktowych i kaset, ołówki, opakowania na napoje, organizery, otwieracze do butelek, pałeczki chińskie, papiery pakowe, parasole, parasolki, parawany, para jedwabne, piłki, piórniki, plecaki, podkładki pod kubki, kieliszki i szklanki, podkładki pod mysz, pokrowce na telefony, portfele, postery, radioodbiorniki, rękawiczki, ręczniki, sakwy rowerowe, sakwy podróżne, samochodowe osłony przeciwsłoneczne, siatki, skrobaczki do szyb, słodycze, standy, stroje dla personelu, szale, szaliki, teczki skórzane, termosy, torby i torebki, torciki, trąbki, t-shirty, wizytowniki, wody perfumowane i perfumy, worki żeglarskie, wyroby ze szkła i porcelany, zabawki, zegary ścienne, zegarki, znaczki z logo, **38** usługi telekomunikacyjne, usługi agencji informacyjnej: zbieranie i rozpowszechnianie informacji; usługi rozpowszechniania programów telewizyjnych, reportaży, filmów dokumentalnych i fabularnych, widowisk rozrywkowych i sportowych oraz audycji z interaktywnym udziałem widzów; usługi: emisji telewizyjnej i radiowej, obsługi przekazu dźwięku i obrazu, obsługi przekazu cyfrowego, organizowania systemów transmisyjnych dźwięku, obrazu i sygnału cyfrowego, rozpowszechniania programów i informacji za pośrednictwem sieci informatycznych-Internetu; usługi komunikacyjne za pośrednictwem przekazu satelitarne, naziemnego, kablowego i światłowodowego; usługi telekomunikacyjne spersonalizowane-zakres dostępu do treści informacyjnych i usług indywidualnie określonych dla każdego abonenta z możliwością wykorzystania przesyłania informacji od abonenta do operatora w celu wyboru usług, uczestniczenia w grach, konkursach, głosowaniach i dokonywania zakupów z jednoczesnym przekazywaniem informacji od i do klienta; usługi telekomunikacyjne przeznaczone do obsługi

sprzedaży detalicznej towarów poprzez bezpośrednią komunikację z klientem; usługi przekazu telewizyjnego łącznie z umożliwianiem wyboru spośród wielu programów i inteligentnej automatycznej selekcji programów które mają być nagrywane; usługi emisji i transmisji telewizji interaktywnej, interaktywnej rozrywki i konkursów; usługi dostarczania informacji on-line z komputerowych baz danych, umożliwianie dostępu do stron WWW za pośrednictwem przekazu telewizyjnego poprzez interaktywny portal telewizyjny; udzielanie informacji i usługi konsultacyjne dotyczące wyżej wymienionych usług; dostarczanie dostępu do Internetu, wynajem miejsca na strony WWW, usługi poczty elektronicznej, organizacja i przekazywanie serwisów internetowych WWW, dostarczanie dostępu do stron WWW zawierających pliki muzyczne, video, dźwiękowe i graficzne, dostarczanie dostępu do zasobów muzycznych, filmowych i zbiorów obrazów w sieci internetowej; wynajem urządzeń do odbioru i nadawania sygnału telewizyjnego i radiowego, odbiorników radiowych i telewizyjnych, urządzeń do kodowania i dekodowania sygnału cyfrowego i analogowego; zapewnienie dostępu do sieci LAN-przesyłanie danych z i do sieci lokalnej (Local Area Network) jak również umożliwianie dostępu do Internetu za pośrednictwem tej sieci; umożliwianie dostępu do krajowych i międzynarodowych serwerów i portali internetowych; usługi udostępniania czasu dostępu do sieci Internet-kawiarenka internetowa, **41** usługi rozrywki i nauczania: organizacja rozrywkowych widowisk telewizyjnych, audycji radiowych, produkcja filmów dokumentalnych i fabularnych, reportaży, programów telewizyjnych, organizacji teleturniejów i konkursów, organizacja audycji z interaktywnym udziałem widzów; dostarczanie rozrywki i usług edukacyjnych za pośrednictwem radia, telewizji, Internetu, dostęp do tych usług edukacyjnych i rozrywkowych w systemie on-line, w systemie telewizji interaktywnej; usługi wynajmowania sprzętu do nagrywania, odtwarzania dźwięku i obrazu; dostarczanie informacji o rozrywce, edukacji, programach radiowych i telewizyjnych, imprezach sportowych; usługi automatycznego zapisywania programów telewizyjnych zgodnie z preferencjami odbiorców i następnie odtwarzanie ich w czasie wybranym przez odbiorcę; usługi dostarczania muzyki, video, dźwięku i obrazu w postaci plików MP3 i MP4 ze stron www poprzez Internet; usługi wynajmowania studia nagraniowego, filmowego, organizacji i produkcji nagrań filmowych, dźwiękowych; usługi organizacji imprez artystycznych, estradowych, sportowych, rekreacyjnych; usługi wydawnicze: publikowanie książek i innych materiałów drukowanych, publikowanie książek, magazynów, czasopism, gazet w formie elektronicznej, udostępnianie ich w sieci internetowej; usługi obsługi technicznej i organizacyjnej produkcji telewizyjnej i filmowej.

(111) **242802** (220) 2010 03 11 (210) 367600
 (151) 2011 12 07 (441) 2010 06 21
 (732) Cafe Contact Spółka z ograniczoną odpowiedzialnością, Warszawa, PL.
 (540)



(531) 2.9.14, 7.3.1, 11.3.9, 27.5.1
 (510), (511) **35** doradztwo w zakresie organizowania i prowadzenia działalności gospodarczej.

(111) **242803** (220) 2010 03 22 (210) 368159
 (151) 2011 12 07 (441) 2010 07 05
 (732) Nordea Polska Towarzystwo Ubezpieczeń na Życie Spółka Akcyjna, Warszawa, PL.
 (540) PREMIUM PROFIT
 (510), (511) **36** ubezpieczenia na życie.

(111) **242804** (220) 2010 03 23 (210) 368172
 (151) 2011 12 07 (441) 2010 07 05
 (732) Nałęczów Zdrój Spółka z ograniczoną odpowiedzialnością, Nałęczów, PL.

(540)



Kolor znaku: biały, granatowy
 (531) 1.1.1, 1.1.5, 11.1.1, 11.1.3, 11.1.4, 11.3.1, 19.7.1, 25.1.15, 26.4.2, 26.4.6, 27.5.1, 29.1.12
 (510), (511) **32** wody mineralne, wody źródlane, napoje owocowe, soki.

(111) **242805** (220) 2010 04 13 (210) 369108
 (151) 2011 11 03 (441) 2010 07 19
 (732) GROOVY TECHNOLOGY CORPORATION, Taipei City, TW.
 (540)



Kolor znaku: biały, niebieski
 (531) 2.9.14, 2.9.16, 26.4.2, 27.5.1, 29.1.12
 (510), (511) **09** wyświetlacze ciekłokrystaliczne, komputery, dyski optyczne, programy komputerowe, oprogramowanie sprzętowe, elektroniczne rysiki dotykowe, komputerowe karty interfejsowe, komputerowe nagrywające urządzenia wejścia/wyjścia, komputerowe czujniki dotykowe, książki elektroniczne.

(111) **242806** (220) 2010 05 11 (210) 370156
 (151) 2011 12 09 (441) 2010 08 16
 (732) Publiczny Katolicki Zespół Szkół i Przedszkola w Niecieczy Danuta Witkowska, Nieciecza, PL.
 (540)



Kolor znaku: czerwony, pomarańczowy, żółty, niebieski, zielony, biały
 (531) 3.2.1, 27.5.1, 29.1.15
 (510), (511) **16** artykuły i materiały piśmienne i papiernicze; książki; zeszyty; materiały do nauczania, **41** usługi w zakresie: edukacji, nauczania i kształcenia; usługi przedszkola; usługi szkoły; informacje o edukacji; organizowanie i obsługa konferencji, konkursów, seminariów, zjazdów; publikowanie i wypożyczanie książek; pokazy kształcenia praktycznego; usługi w zakresie nauczania korespondencyjnego; organizowanie obozów wakacyjnych i sportowych; organizowanie spektakli; organizowanie wystaw z dziedziny kultury lub edukacji.

(111) **242807** (220) 2010 05 11 (210) 370159
 (151) 2011 12 09 (441) 2010 08 16
 (732) Publiczny Katolicki Zespół Szkół i Przedszkola w Niecieczy Danuta Witkowska, Nieciecza, PL.

(540)



Kolor znaku: czerwony, niebieski, biały

(531) 3.2.1, 24.17.1, 27.5.1, 29.1.13

(510), (511) **09** programy komputerowe; magnetyczne i optyczne nośniki danych, **16** artykuły i materiały piśmienne i papiernicze; książki; zeszyty; materiały do nauczania, **41** usługi w zakresie: edukacji, nauczania i kształcenia; usługi przedszkola; usługi szkoły; informacje o edukacji; organizowanie i obsługa konferencji, konkursów, seminariów, zjazdów; publikowanie i wypożyczanie książek; pokazy kształcenia praktycznego; usługi w zakresie nauczania korespondencyjnego; organizowanie obozów wakacyjnych i sportowych; organizowanie spektakli; organizowanie wystaw z dziedziny kultury lub edukacji.

(111) **242808** (220) 2010 05 11 (210) 370172

(151) 2011 12 06 (441) 2010 08 16

(732) THERMOGOLV Niekonwencjonalne Systemy Grzewcze Tomasz Kołodziej, Jasło, PL.

(540) Thermogolv

(510), (511) **11** pompy ciepła, kolektory słoneczne, piece słoneczne, instalacje klimatyzacyjne, instalacje wentylacyjne, instalacje grzewcze, rekuperatory ciepła, zasobniki ciepła, **35** zgrupowanie na rzecz osób trzecich różnych towarów pozwalających nabywcy wygodnie oglądać i kupować w sklepie lub hurtowni w szczególności towary: pompy ciepła, kolektory słoneczne, rekuperatory, elementy systemów klimatyzacji, wentylacji, ogrzewania, **37** usługi instalacji i naprawy: kolektorów słonecznych, pomp ciepła, wentylacji, klimatyzacji, ogrzewania, rekuperacji ciepła.

(111) **242809** (220) 2010 05 13 (210) 370249

(151) 2011 11 15 (441) 2010 08 16

(732) Zakład Kaletniczy HALZBI Zbigniew Gwardecki, Szklarska Poręba, PL.

(540)

HALZBI

(531) 27.5.1

(510), (511) **18** walizki ze skóry lub skóry wtórnej, torby podróżne, torebki, nesesery, wyroby rymarskie, paski skórzane do toreb, waliz, opakowań, **35** sprzedaż dla osób trzecich wyrobów kaletniczych, sprzedaż prowadzona przez domy sprzedaży wysyłkowej wyrobów kaletniczych, **43** pensjonaty, miejsca krótkotrwałego zakwaterowania.

(111) **242810** (220) 2010 05 17 (210) 370365

(151) 2011 12 05 (441) 2010 08 30

(732) Małgorzata Maria Paduszyńska, Łódź, PL.

(540)

Kolor znaku: czarny, czerwony, biały

(531) 26.1.2, 26.13.1, 27.5.1, 29.1.13

(510), (511) **16** materiały do nauczania, drukowane, piśmienne, naklejki adresowe, nalepki, plansze, podręczniki jako książki, przybory szkolne, publikacje, zakładki do książek, kalendarze z kartkami do

zrywania, notesy podręczne, notatniki, katalogi, komiksy, czasopisma jako periodyki, gazety, broszury, afisze, plakaty, zeszyty, **35** reklamy radiowe, reklamy telewizyjne, publikowanie sponsorowanych tekstów, outsourcing jako doradztwo handlowe, **41** edukacja jako nauczanie, komputerowe przygotowanie materiałów do publikacji, konferencje, publikowanie książek, wypożyczanie książek, kształcenie praktyczne, nauczanie korespondencyjne, obozy, wakacje, organizowanie i prowadzenie konferencji, kongresów, sympozjów, zjazdów, konkursów, kształcenie w praktyce, nauczanie przedszkolne, publikacje elektroniczne on-line książek i periodyków, publikowanie książek, tekstów jako inne niż reklamowe, sprawdziany edukacyjne, tłumaczenia, udostępnianie publikacji elektronicznych on-line, nie do pobierania z sieci komputerowych, organizowanie obozów wakacyjnych, wypożyczanie książek, kaset video, nagrań dźwiękowych, wyższe uczelnie jako edukacja, rezerwacja miejsc na spektakle, organizowanie i obsługa konkursów, organizowanie i prowadzenie koncertów.

(111) **242811** (220) 2010 05 17 (210) 370429

(151) 2011 12 09 (441) 2010 08 30

(732) The Gillette Company, Boston, US.

(540) COOL WHITE

(510), (511) **08** brzytwy i zyletki, przyrządy do golenia; dozowniki, kasetki i pojemniki wymienne zawierające ostrza, części i osprzęt do w/w towarów zawarte w tej klasie.

(111) **242812** (220) 2010 05 17 (210) 370432

(151) 2011 12 09 (441) 2010 08 30

(732) OLIMP LABORATORIES Spółka z ograniczoną odpowiedzialnością, Nagawczyn, PL.

(540) Dla blasku Twojej urody

(510), (511) **03** środki perfumeryjne, olejki eteryczne, kosmetyki, płyny do pielęgnacji włosów; kosmetyki, kosmetyki do odchudzania, kosmetyki upiększające, preparaty kosmetyczne do pielęgnacji skóry, włosów i paznokci, **05** suplementy diety i inna żywność dietetyczna do celów leczniczych, odżywki wzmacniające do celów leczniczych, preparaty parafarmaceutyczne stosowane profilaktycznie i dla rekonwalescentów do celów leczniczych, leki dla ludzi, leki pomocnicze, leki w płynie, maści, **29** koncentraty i odżywki wysokobiałkowe wzbogacone witaminami, solami mineralnymi i aminokwasami, produkty mleczne takie jak: mleko, jogurty, kefir, sery, proteiny mleczne, serwatki, napoje mleczne lub z przewagą mleka, **30** koncentraty węglowodanowe i odżywki węglowodanowe i wysokoenergetyczne wzbogacone witaminami i solami mineralnymi, **32** napoje bezalkoholowe wzbogacone witaminami i minerałami, napoje serwatkowe, napoje izotoniczne, napoje z soków owocowych, nektary owocowe, napoje proteinowe, węglowodanowe, energetyczne, **35** usługi reklamowe i marketingowe, **44** usługi medyczne; usługi w zakresie higieny i urody dla ludzi.

(111) **242813** (220) 2010 05 18 (210) 370472

(151) 2011 12 06 (441) 2010 08 30

(732) Miasto Białystok, Białystok, PL.

(540)



Kolor znaku: jasnoszary, ciemnoszary, żółty, czerwony

(531) 1.3.2, 1.15.9, 27.5.1, 29.1.13

(510), (511) **09** nagrania, kasyety magnetofonowe i video, diapozytywy, filmy jako błony naświetlone, karty magnetyczne, nagrane dyski kompaktowe audio-video, dyski magnetyczne, dyski optyczne kompaktowe, dyskietki, **16** papier, karton, wyroby z tych materiałów, folie z tworzyw sztucznych do pakowania, torby do pakowania z papieru, albumy, afisze, plakaty, foldery, akwarele, grafiki, reprodukcje graficzne, atlasy, mapy geograficzne, przewodniki, wydawnictwa kartograficzne, piany, broszury, chorągiewki papierowe, sztandary papierowe, czasopisma, periodyki, magazyny, dzienniki, gazety, druki, emblematy,

fotografie, kalendarze, katalogi, koperty, karty pocztowe, pocztówki, książki, zakładki do książek, nalepki, nalepki reklamowe, odbitki, notesy, przybory do pisania, publikacje, wydawnictwa, śpiewniki, skrypty, szyldy z papieru lub z tektury, tablice i arkusze ogłoszeniowe z papieru lub z tektury, znaczki pocztowe, bilety komunikacji miejskiej, materiały piśmienne, artykuły biurowe, wyroby papiernicze i introligatorskie, klisze drukarskie, ramki na fotografie, **25** odzież, obuwie, nakrycia głowy, **35** usługi w zakresie reklamy i działalności informacyjnej, organizowanie giełd, aukcji i wystaw w celach reklamowych i handlowych, organizowanie pokazów i wystaw towarów i usług, organizowanie targów handlowych i reklamowych, promocja gospodarcza, promocja sprzedaży, informacja o działalności gospodarczej i handlowej, usługi reklamy radiowej, telewizyjnej i prasowej, doradztwo w zakresie organizowania i kierowania działalnością gospodarczą, doradztwo handlowe, dystrybucja materiałów reklamowych (ulotek, druków, prospektów, broszur), rozpowszechnianie ogłoszeń reklamowych, publikowanie tekstów reklamowych, usługi menedżerskie, wynajmowanie miejsc na umieszczanie ogłoszeń lub reklam, organizowanie dystrybucji materiałów promocyjnych, nadruków na towary i opakowania, administrowanie wystawami, pokazami i konkursami, **41** organizowanie konferencji, kongresów, seminariów, sympozjów, zjazdów i wykładów, organizowanie imprez rozrywkowych, artystycznych, naukowych, kulturalnych, rekreacyjnych, plenerowych, organizowanie konkursów edukacyjnych i rozrywkowych, organizowanie loterii, organizowanie wystaw w celach kulturalnych i edukacyjnych, organizowanie przedstawień teatralnych, informacja o imprezach rozrywkowych, rekreacyjnych, publikowanie książek, wydawanie nagrań na kasetach i płytach CD, usługi związane z organizacją wypoczynku, usługi wydawnicze, usługi promocji w zakresie imprez rozrywkowych, artystycznych, kulturalnych, rekreacyjnych, plenerowych i związanych z organizacją wypoczynku oraz w zakresie wydawnictw i nagrań na kasetach i płytach CD, telefoniczne udzielanie informacji o imprezach kulturalnych, rozrywkowych, naukowych, edukacyjnych, o organizowanych konferencjach, seminariach, zjazdach, przedstawieniach teatralnych, wystawach kulturalnych i edukacyjnych oraz w zakresie organizacji wypoczynku, **42** wzornictwo przemysłowe w zakresie reklamy, **45** administrowanie prawami autorskimi, prowadzenie negocjacji w zakresie nabycia i obrotu prawami autorskimi oraz prawami własności przemysłowej.

(111) **242814** (220) 2010 05 25 (210) 370769
 (151) 2011 11 21 (441) 2010 08 30
 (732) SAP MUSIC PROFESSIONAL Krzysztof Skwarek, Kalisz, PL.
 (540)



Kolor znaku: pomarańczowy, szary
 (531) 27.5.1, 29.1.12

(510), (511) **06** konstrukcje metalowe scen i estrad, **35** zgromadzenie towarów celem swobodnego wyboru dla kupujących w hurtowni i w sklepach detalicznych z instrumentami muzycznymi, akcesoriami muzycznymi, głośnikami, mikrofonami, mikserami estradowymi, artykułami oświetleniowymi, oświetleniem estrad, **41** wypożyczanie instrumentów, szkoły muzyczne.

(111) **242815** (220) 2010 05 27 (210) 370889
 (151) 2011 11 03 (441) 2010 08 30
 (732) Nik-Pol Spółka z ograniczoną odpowiedzialnością, Bobrowniki, PL.
 (540)



Kolor znaku: żółty, brązowy, czarny, biały
 (531) 3.5.5, 6.19.1, 6.19.11, 27.5.1, 29.1.14

(510), (511) **29** wędliny, wyroby wędliniarskie, wyroby garmazeryjne na bazie mięsa i drobiu.

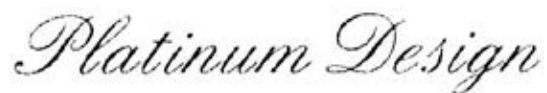
(111) **242816** (220) 2010 06 18 (210) 371723
 (151) 2011 12 09 (441) 2010 09 27
 (732) „YANKO” Spółka z ograniczoną odpowiedzialnością, Rzeszów, PL.
 (540)



Kolor znaku: niebieski
 (531) 26.4.2, 27.5.1, 29.1.4

(510), (511) **11** aparatura i instalacja sanitarna, **16** papier do: pakowania, filtracyjny, do zawijania, pisania, opakowania z tektury falistej i papieru falistego, folie z tworzyw sztucznych do pakowania lub zabezpieczania w transporcie, tworzywa sztuczne do modelowania, płyty matrycowe, **35** sprzedaż hurtowa dla osób trzecich następujących towarów: aparatura i instalacja sanitarna, papier do: pakowania, filtracyjny, do zawijania, pisania, opakowania z tektury falistej i papieru falistego, folie z tworzyw sztucznych do pakowania lub zabezpieczania w transporcie, tworzywa sztuczne do modelowania, płyty matrycowe.

(111) **242817** (220) 2010 06 23 (210) 371895
 (151) 2011 10 26 (441) 2010 09 27
 (732) DELHAN Artur Szyszka, Leszno, PL.
 (540)



(531) 27.5.1
 (510), (511) **08** łyżki, noże, zestawy sztućców stołowych, widelce, **11** filtry powietrza do klimatyzacji, aparaty do jonizacji powietrza, elektryczne ekspresy do kawy, filtry do elektrycznych ekspresów do kawy, elektryczny sprzęt kuchenny, aparaty do dezodoracji powietrza, aparatura i urządzenia do oczyszczania powietrza, aparatura jonizacyjna do uzdatniania powietrza, instalacje do filtrowania powietrza, instalacje klimatyzacyjne, podgrzewacze powietrza, sterylizatory powietrza, suszarki powietrza, **21** cedzaki, jako przybory gospodarstwa domowego, wyroby ceramiczne dla gospodarstwa domowego, kosze na chleb, cukiernice, czajniczki do herbaty, czajniki nieelektryczne, prasy do czosnku, jako sprzęt kuchenny, przykrywki do potraw, deski do krojenia chleba, deski do krojenia, jako przybory gospodarstwa domowego, durszlaki, jako przybory gospodarstwa domowego, dzbanki, nieelektryczne dzbanki do kawy, nieelektryczne dzbanki do parzenia kawy, szkło emaliowane, filizanki, frytkownicy nieelektryczne, garnki, pokrywki do garnków, zamknięcia pokrywek do garnków, nieelektryczne garnki do gotowania na parze, garnki kuchenne, komplety garnków kuchennych, nieelektryczne garnki utrzymujące ciepło, przybory do użytku w gospodarstwie domowym z wyjątkiem przyborów do czyszczenia, przybory kuchenne z wyjątkiem przyborów do czyszczenia, pojemniki do użytku w kuchni, naczynia ceramiczne, naczynia do picia, patelnie, ręczne młynki do pieprzu, pieprzniczki, pojemniki na chleb, prasy do czosnku, jako przybory gospodarstwa domowego, nieelektryczne przybory kuchenne, rondle, solniczki, naczynia szklane, talerze, termosy, zastawa stołowa, inna niż noże, widelce i łyżki.

(111) **242818** (220) 2010 07 01 (210) 372241
 (151) 2011 10 26 (441) 2010 10 11
 (732) KIKIMORA GROUP Spółka z ograniczoną odpowiedzialnością, Warszawa, PL.

(540)



(531) 2.5.3, 27.5.1

(510), (511) **16** gazety, czasopisma, nalepki, **35** reklama, zarządzanie w działalności handlowej, administrowanie w działalności handlowej, prace biurowe, wystawy reklamowe i handlowe, usługi sprzedaży zabawek oraz produktów z branży odzieżowej, obuwniczej, kosmetycznej, spożywczej, papierniczej, **41** edukacja, nauczanie, organizowanie i prowadzenie seminariów, organizowanie wystaw związanych z kulturą i edukacją.

(111) **242819** (220) 2010 07 05 (210) 372365

(151) 2011 11 17 (441) 2010 10 11

(732) Firma Cukiernicza „Solidarność-rok założenia 1952”

Spółka z ograniczoną odpowiedzialnością, Lublin, PL.

(540)



Kolor znaku: złoty, brązowy

(531) 24.9.2, 27.5.1, 29.1.12

(510), (511) **30** słodczyce, czekoladki, praliny.(111) **242820** (220) 2010 07 05 (210) 372366

(151) 2011 11 17 (441) 2010 10 11

(732) Firma Cukiernicza „Solidarność-rok założenia 1952”

Spółka z ograniczoną odpowiedzialnością, Lublin, PL.

(540)



Kolor znaku: złoty, brązowy

(531) 24.9.2, 27.5.1, 29.1.12

(510), (511) **30** słodczyce, czekoladki, praliny.(111) **242821** (220) 2010 07 05 (210) 372367

(151) 2011 11 17 (441) 2010 10 11

(732) Firma Cukiernicza „Solidarność-rok założenia 1952”

Spółka z ograniczoną odpowiedzialnością, Lublin, PL.

(540)



Kolor znaku: złoty, brązowy

(531) 24.9.2, 27.5.1, 29.1.12

(510), (511) **30** słodczyce, czekoladki, praliny.(111) **242822** (220) 2010 07 05 (210) 372368

(151) 2011 11 17 (441) 2010 10 11

(732) Firma Cukiernicza „Solidarność-rok założenia 1952”

Spółka z ograniczoną odpowiedzialnością, Lublin, PL.

(540)



Kolor znaku: złoty, brązowy

(531) 24.9.2, 27.5.1, 29.1.12

(510), (511) **30** słodczyce, czekoladki, praliny.(111) **242823** (220) 2010 07 13 (210) 372738

(151) 2011 12 09 (441) 2010 10 25

(732) Maple Lodge Farms Ltd., Brampton, CA.

(540)



Kolor znaku: biały, złoty, niebieski, czerwony

(531) 3.7.3, 6.7.4, 7.1.24, 26.1.2, 27.5.1, 29.1.14

(510), (511) **29** produkty drobiowe, mianowicie kurczaki w całości, części kurczaków, kurczaki luzowane, kurczaki przetworzone, kurczaki poddane dalszej obróbce, mięso z kurczaków oddzielone mechanicznie, i mięso z kurczaka w innej formie; ptactwo w całości, ptactwo porcjowane, ptactwo luzowane, ptactwo przetworzone, ptactwo poddane dalszej obróbce, mięso z ptactwa oddzielone mechanicznie, mięso z ptactwa w innej formie; wędzone mięso z kurczaka; wędzone mięso z ptactwa; frankfurterki, kiełbasy, kiełbaski wiedeńskie, parówki; mięso w plastrach; mięso delikatesowe; surowe mięso drobiowe bez kości, gotowane mięso drobiowe bez kości, gotowane mięso drobiowe z kością, potrawy delikatesowe przygotowane głównie z mięsa, drobiu i dziczyzny lub w większości z tych towarów, surowe, gotowane i częściowo ugotowane mięso drobiowe w cieście lub bez ciasta w lub bez panierki oraz z lub bez dresingu lub farszu.

(111) **242824** (220) 2010 07 19 (210) 372980

(151) 2011 12 09 (441) 2010 10 25

(732) PAKOSFERA Joanna Roszkowska, Łomianki, PL.

(540)



Kolor znaku: różowy, fioletowy (pantone 227C), biały

(531) 26.1.1, 26.1.16, 26.13.1, 27.5.1, 29.1.13

(510), (511) **16** bloki rysunkowe, materiały do rysowania, materiały piśmienne, nalepki, naklejki (materiały piśmienne), komiksy, przybory szkolne (artykuły piśmienne), **28** gry, zabawki.

(111) **242825** (220) 2010 07 21 (210) 373119

(151) 2011 12 05 (441) 2010 10 25

(732) AVIVA TOWARZYSTWO UBEZPIECZEŃ NA ŻYCIE

Spółka Akcyjna, Warszawa, PL.

(540) Dokądkolwiek zaprowadzi Cię życie, ... będziemy w pobliżu.

(510), (511) **36** ubezpieczenia, sprawy finansowe, sprawy kapitałowe-doradztwo w sprawach finansowych, informacja finansowa,

usługi kapitałowe-inwestycje kapitałowe, doradztwo i informacja w sprawach kapitałowych.

(111) **242826** (220) 2010 07 21 (210) 373120
 (151) 2011 12 05 (441) 2010 10 25
 (732) AVIVA TOWARZYSTWO UBEZPIECZEŃ NA ŻYCIE
 Spółka Akcyjna, Warszawa, PL.
 (540)

Dotrzymujemy obietnic

Kolor znaku: niebieski

(531) 27.5.1, 29.1.4
 (510), (511) **36** ubezpieczenia, sprawy finansowe, sprawy kapitałowe-doradztwo w sprawach finansowych, informacja finansowa, usługi kapitałowe-inwestycje kapitałowe, doradztwo i informacja w sprawach kapitałowych.

(111) **242827** (220) 2010 07 26 (210) 373379
 (151) 2011 12 05 (441) 2010 11 08
 (732) Grupa ABG Spółka z ograniczoną odpowiedzialnością,
 Warszawa, PL.
 (540)

Kolor znaku: ciemnoszary, szary

(531) 27.5.1, 29.1.6
 (510), (511) **11** armatura i ceramika wodno-sanitarna w tym sanitarny sprzęt łazienkowy, wanny kąpielowe, brodziki natryskowe, obudowy wanien i brodzików, kabiny i parawany natryskowe, prysznice, drążki i uchwyty do pryszniców, miski ustępowe, spłuczki ustępowe, miski i spłuczki kompaktowe, dolnopłuki, bidety, pisuary, zlewozmywaki, umywalki, postumenty i półpostumenty umywalk, misek ustępowych, bidetów i pisuarów, deski sedesowe, armatura wodociągowa, sanitarna i gazowa, łazienkowe i kuchenne baterie zaworowe, głowice baterii zaworowych, syfony i odpływy kanalizacyjne, uszczelki do zaworów i innej armatury wodociągowej, filtry do wody i gazu, zainstalowane w rurociągach, instalacje wodne oraz kanalizacyjne w tym instalacje kanalizacyjne z tworzyw sztucznych: lutowane, klejone i zgrzewane instalacje wodne z miedzi i tworzyw sztucznych, wpusty posadzkowe, kratki rewizyjne, części do budowy studni-pompa głębinowa, rura osłonowa, rurociąg tłoczny pompy głębinowej, zawór zwrotny, głowica, zasuwka, obudowa studni, instalacje odwodnieniowe i drenarskie, rury drenarskie, urządzenia do wentylacji, wentylatory, okapy wentylacyjne, pochłaniacze oparów, urządzenia do ogrzewania, elektryczne, gazowe, olejowe i węglowe kotły grzewcze, elektryczne i gazowe przepływowe podgrzewacze wody, elektryczne i gazowe pojemnościowe podgrzewacze, wody, wodne grzejniki CO., grzejniki elektryczne i olejowo-elektryczne, naczynia, przeponowo-wyrównawcze dla instalacji CO., palniki olejowe, zasobniki ciepłej wody użytkowej, zbiorniki ciśnieniowe wody, instalacje podłogowego ogrzewania pomieszczeń, rury grzewcze, rozdzielacze wody grzewczej oraz inny sprzęt do instalacji ogrzewania podłogowego, lampy oświetleniowe, asortyment instalacyjno-grzewczy w tym: grzejniki, grzejniki do centralnego ogrzewania, grzejniki elektryczne, elementy grzejne, kotły grzewcze, kotły do pralni, urządzenia zasilające do kotłów grzewczych, kanały kominowe do kotłów grzewczych, kotły walczkowe baterijne, nawilżacze do grzejników do centralnego ogrzewania, kłapy i zasuwki burzowe, urządzenia do oczyszczania ścieków, rury kotłowe centralnego ogrzewania, pompy ciepłe, zawory kanalizacyjne, **35** prowadzenie hurtowni, sklepu lub salonu w tym z materiałami budowlanymi, instalacyjnymi, sanitarnymi, grzewczymi, płytkami łazienkowymi i armaturą łazienkową, materiałami do wykańczania wnętrz, sprzedaż materiałów budowlano-instalacyjnych poprzez zamówienia internetowe, agencje handlowe, reklama, promocja, zarządzanie działalnością gospodarczą, rozpoznawanie materiałów reklamowych w tym ulotek, prospektów i druków; prowadzenie i organizacja targów, giełd oraz wystaw handlowych i reklamowych w tym w zakresie armatury i ceramiki sanitarnej oraz asortymentu instalacyjno-grzewczego, wypożyczanie

urządzeń i wyposażenia wystawienniczego, dekoracja stoisk wystawienniczych, **39** dostarczanie towarów, informacja o składowaniu, transporcie, magazynowanie, pakowanie towarów, rozładunek, spedycja, wynajmowanie magazynów, usługi transportowe.

(111) **242828** (220) 2010 07 28 (210) 373453
 (151) 2011 12 05 (441) 2010 11 08
 (732) OLIMP LABORATORIES Spółka z ograniczoną odpowiedzialnością, Nagawczyna, PL.

(540) Oxiflav
 (510), (511) **05** suplementy diety i inna żywność dietetyczna do celów leczniczych, odżywki wzmacniające do celów leczniczych, preparaty parafarmaceutyczne stosowane profilaktycznie i dla rekonwalescentów do celów leczniczych, leki dla ludzi, leki pomocnicze, leki w płynie, maści do celów farmaceutycznych, środki przeciwbólowe, balsamy do celów leczniczych, **29** koncentraty i odżywki wysokobiałkowe wzbogacone witaminami, solami mineralnymi i aminokwasami, produkty mleczne takie jak: mleko, jogurty, kefir, sery, proteiny mleczne, serwatki, napoje mleczne lub z przewagą mleka, **30** koncentraty węglowodanowe i odżywki węglowodanowe i wysokoenergetyczne wzbogacone witaminami i solami mineralnymi, **32** napoje bezalkoholowe wzbogacone witaminami i minerałami, napoje serwatkowe, napoje izotoniczne, napoje z soków owocowych, nektary owocowe, napoje proteinowe, węglowodanowe, energetyczne.

(111) **242829** (220) 2010 07 28 (210) 373454
 (151) 2011 12 05 (441) 2010 11 08
 (732) OLIMP LABORATORIES Spółka z ograniczoną odpowiedzialnością, Nagawczyna, PL.

(540) Oxyline
 (510), (511) **05** suplementy diety i inna żywność dietetyczna do celów leczniczych, odżywki wzmacniające do celów leczniczych, preparaty parafarmaceutyczne stosowane profilaktycznie i dla rekonwalescentów do celów leczniczych, leki dla ludzi, leki pomocnicze, leki w płynie, maści do celów farmaceutycznych, środki przeciwbólowe, balsamy do celów leczniczych, **29** koncentraty i odżywki wysokobiałkowe wzbogacone witaminami, solami mineralnymi i aminokwasami, produkty mleczne takie jak: mleko, jogurty, kefir, sery, proteiny mleczne, serwatki, napoje mleczne lub z przewagą mleka, **30** koncentraty węglowodanowe i odżywki węglowodanowe i wysokoenergetyczne wzbogacone witaminami i solami mineralnymi, **32** napoje bezalkoholowe wzbogacone witaminami i minerałami, napoje serwatkowe, napoje izotoniczne, napoje z soków owocowych, nektary owocowe, napoje proteinowe, węglowodanowe, energetyczne.

(111) **242830** (220) 2010 07 28 (210) 373455
 (151) 2011 12 05 (441) 2010 11 08
 (732) OLIMP LABORATORIES Spółka z ograniczoną odpowiedzialnością, Nagawczyna, PL.

(540) Antoximin
 (510), (511) **05** suplementy diety i inna żywność dietetyczna do celów leczniczych, odżywki wzmacniające do celów leczniczych, preparaty parafarmaceutyczne stosowane profilaktycznie i dla rekonwalescentów do celów leczniczych, leki dla ludzi, leki pomocnicze, leki w płynie, maści do celów farmaceutycznych, środki przeciwbólowe, balsamy do celów leczniczych, **29** koncentraty i odżywki wysokobiałkowe wzbogacone witaminami, solami mineralnymi i aminokwasami, produkty mleczne takie jak: mleko, jogurty, kefir, sery, proteiny mleczne, serwatki, napoje mleczne lub z przewagą mleka, **30** koncentraty węglowodanowe i odżywki węglowodanowe i wysokoenergetyczne wzbogacone witaminami i solami mineralnymi, **32** napoje bezalkoholowe wzbogacone witaminami i minerałami, napoje serwatkowe, napoje izotoniczne, napoje z soków owocowych, nektary owocowe, napoje proteinowe, węglowodanowe, energetyczne.

(111) **242831** (220) 2010 07 28 (210) 373456
 (151) 2011 12 05 (441) 2010 11 08
 (732) OLIMP LABORATORIES Spółka z ograniczoną odpowiedzialnością, Nagawczyna, PL.

(540) Erythrosped
 (510), (511) **05** suplementy diety i inna żywność dietetyczna do celów leczniczych, odżywki wzmacniające do celów leczniczych, pre-

paraty parafarmaceutyczne stosowane profilaktycznie i dla rekonwalescentów do celów leczniczych, leki dla ludzi, leki pomocnicze, leki w płynie, maści do celów farmaceutycznych, środki przeciwbólowe, balsamy do celów leczniczych, **29** koncentraty i odżywki wysokobiałkowe wzbogacone witaminami, solami mineralnymi i aminokwasami, produkty mleczne takie jak: mleko, jogurty, kefiry, sery, proteiny mleczne, serwatki, napoje mleczne lub z przewagą mleka, **30** koncentraty węglowodanowe i odżywki węglowodanowe i wysokoenergetyczne wzbogacone witaminami i solami mineralnymi, **32** napoje bezalkoholowe wzbogacone witaminami i minerałami, napoje serwatkowe, napoje izotoniczne, napoje z soków owocowych, nektary owocowe, napoje proteinowe, węglowodanowe, energetyczne.

(111) **242832** (220) 2010 07 28 (210) 373458
(151) 2011 12 05 (441) 2010 11 08

(732) OLIMP LABORATORIES Spółka z ograniczoną odpowiedzialnością, Nagawczyna, PL.

(540) NEONOX

(510), (511) **05** suplementy diety i inna żywność dietetyczna do celów leczniczych, odżywki wzmacniające do celów leczniczych, preparaty parafarmaceutyczne stosowane profilaktycznie i dla rekonwalescentów do celów leczniczych, leki dla ludzi, leki pomocnicze, leki w płynie, maści do celów farmaceutycznych, środki przeciwbólowe, balsamy do celów leczniczych, **29** koncentraty i odżywki wysokobiałkowe wzbogacone witaminami, solami mineralnymi i aminokwasami, produkty mleczne takie jak: mleko, jogurty, kefiry, sery, proteiny mleczne, serwatki, napoje mleczne lub z przewagą mleka, **30** koncentraty węglowodanowe i odżywki węglowodanowe i wysokoenergetyczne wzbogacone witaminami i solami mineralnymi, **32** napoje bezalkoholowe wzbogacone witaminami i minerałami, napoje serwatkowe, napoje izotoniczne, napoje z soków owocowych, nektary owocowe, napoje proteinowe, węglowodanowe, energetyczne.

(111) **242833** (220) 2010 07 29 (210) 373489
(151) 2011 12 07 (441) 2010 11 08

(732) Fundacja Uniwersyteckiego Szpitala Dziecięcego w Krakowie „O ZDROWIE DZIECKA”, Kraków, PL.

(540)



Kolor znaku: niebieski, czerwony

(531) 1.1.1, 1.1.3, 1.1.5, 24.17.1, 24.17.2, 27.5.1, 29.1.12
(510), (511) **35** usługi organizowania publicznych aukcji; prezentowanie produktów w mediach dla celów sprzedaży detalicznej; badania rynku oraz badania opinii publicznej, organizowanie i obsługa wystaw, konkursów, targów, giełd w celach handlowych lub reklamowych; usługi w zakresie promowania terapii dzieci, ich rozwoju i edukacji, usługi w zakresie podejmowania i promowania działań i form pomocy na rzecz osób chorych i niepełnosprawnych; usługi reklamowe i rozpowszechnianie materiałów reklamowych; usługi w zakresie prowadzenia kompleksowych kampanii reklamowych; usługi promowania i przygotowania akcji na rzecz pomocy osobom chorym i niepełnosprawnym; usługi public relations, **36** usługi w zakresie zbiórki funduszy na cele dobroczynne; organizacja zbiorów na cele dobroczynne; usługi finansowe oraz sponsorowanie finansowe; usługi tworzenia i organizowania funduszy na cele pomocy osobom chorym i niepełnosprawnym, **41** informacje o edukacji, usługi nauczania; usługi w zakresie organizowania i obsługi konferencji, konkursów, loterii, koncertów, przyjęć, spektakli na rzecz dobroczynności oraz pomocy osobom chorym i niepełnosprawnym; usługi w zakresie organizowania obozów i zawodów sportowych; usługi w zakresie organizowania wystaw kulturalnych i edukacyjnych, usługi w zakresie organizowania spotkań osób sławnych z osobami chorymi i niepełnosprawnymi.

(111) **242834** (220) 2010 07 29 (210) 373524
(151) 2011 12 09 (441) 2010 11 08

(732) Maple Lodge Farms Ltd., Brampton, CA.

(540)



(531) 3.7.3, 27.5.1

(510), (511) **29** produkty drobiowe, mianowicie kurczaki w całości, części kurczaków, kurczaki luzowane, kurczaki przetworzone, kurczaki poddane dalszej obróbce, mięso z kurczaków oddzielone mechanicznie i mięso z kurczaka w innej formie; ptactwo w całości, ptactwo porcjowane, ptactwo luzowane, ptactwo przetworzone, ptactwo poddane dalszej obróbce, mięso z ptactwa oddzielone mechanicznie, mięso z ptactwa w innej formie; wędzone mięso z kurczaka; wędzone mięso z ptactwa; frankfurterki, kiełbasy, kiełbaski wiedeńskie, parówki; mięso w plastrach; mięso delikatesowe; surowe mięso drobiowe bez kości, gotowane mięso drobiowe bez kości, gotowane mięso drobiowe z kością, potrawy delikatesowe przygotowane głównie z mięsa, drobiu i dziczyzny lub w większości z tych towarów, surowe, gotowane i częściowo ugotowane mięso drobiowe w cieście lub bez ciasta w lub bez panierki oraz z lub bez dresingu lub farszu.

(111) **242835** (220) 2010 08 05 (210) 373751
(151) 2011 12 09 (441) 2010 11 08

(732) Schilsner Industry Group Spółka z ograniczoną odpowiedzialnością, Wrocław, PL.

(540)



(531) 26.2.1, 26.11.13, 27.5.1

(510), (511) **01** środki chemiczne dla przemysłu, preparaty enzymatyczne do celów przemysłowych, detergenty stosowane i używane w procesach produkcyjnych, kleje do celów przemysłowych, alkalia lotne do celów przemysłowych, preparaty do odtłuszczenia stosowane w procesach produkcyjnych, środki do odbarwiania i usuwania olejów, preparaty zapobiegające tworzeniu się powłok osadowych, rozpuszczalniki do lakierów, **03** preparaty do czyszczenia; czyszczywa przemysłowe; alkalia lotne stosowane jako detergenty, preparaty do usuwania farb i klejów; środki do usuwania lakierów; preparaty do odbarwiania; preparaty do usuwania rdzy; środki do konserwacji, pielęgnacji i czyszczenia mebli i podłóg; środki do konserwacji, pielęgnacji i czyszczenia drewna; środki do odnawiania powłok mebli; pasty i woski do mebli i podłóg; środki do pielęgnacji i konserwacji powłok z tworzyw sztucznych; środki nabłyszczające.

(111) **242836** (220) 2010 08 05 (210) 373762
(151) 2011 10 27 (441) 2010 11 08

(732) SEQUOIA Spółka z ograniczoną odpowiedzialnością, Warszawa, PL.

(540)



Kolor znaku: różowy, biały

(531) 24.17.25, 26.4.2, 26.11.1, 27.5.1, 29.1.12

(510), (511) **03** kosmetyki, perfumy, maści do celów kosmetycznych, odżywki do celów kosmetycznych, środki do pielęgnacji włosów, kosmetyki dla zwierząt, **05** leki i produkty farmaceutyczne, w tym leki

i produkty dla niemowląt, dzieci, kobiet w ciąży i karmiących piersią; suplementy diety do celów leczniczych, dietetyczne środki spożywcze specjalnego przeznaczenia medycznego, odżywki do celów leczniczych; żywność dla niemowląt.

(111) **242837** (220) 2010 08 05 (210) 373763
 (151) 2011 10 27 (441) 2010 11 08
 (732) SEQUOIA Spółka z ograniczoną odpowiedzialnością,
 Warszawa, PL.
 (540)



(531) 24.17.25, 26.4.2, 26.11.1, 27.5.1
 (510), (511) **03** kosmetyki, perfumy, maści do celów kosmetycznych, odżywki do celów kosmetycznych, środki do pielęgnacji włosów, kosmetyki dla zwierząt, **05** leki i produkty farmaceutyczne, w tym leki i produkty dla niemowląt, dzieci, kobiet w ciąży i karmiących piersią; suplementy diety do celów leczniczych, dietetyczne środki spożywcze specjalnego przeznaczenia medycznego, odżywki do celów leczniczych; żywność dla niemowląt.

(111) **242838** (220) 2010 08 06 (210) 373845
 (151) 2011 09 27 (441) 2010 11 08
 (732) HTH Promocja M. Hejduk Spółka Jawna, Wrocław, PL.
 (540)



Kolor znaku: fioletowy, srebrny, biały
 (531) 1.1.1, 26.4.2, 27.5.1, 29.1.13
 (510), (511) **41** usługi klubowe, kluby nocne, organizowanie przyjęć, organizowanie konkursów, rozrywka, spektakle, realizacja i wystawianie, **43** obsługa gastronomiczna z własnym zapleczem, produktami i transportem, restauracje, bary, kawiarnie, puby.

(111) **242839** (220) 2010 08 06 (210) 373846
 (151) 2011 09 27 (441) 2010 11 08
 (732) HTH Promocja M. Hejduk Spółka Jawna, Wrocław, PL.
 (540) PRUDERIA
 (510), (511) **41** usługi klubowe, kluby nocne, organizowanie przyjęć, organizowanie konkursów, rozrywka, spektakle, realizacja i wystawianie, **43** obsługa gastronomiczna z własnym zapleczem, produktami i transportem, restauracje, bary, kawiarnie, puby.

(111) **242840** (220) 2010 08 13 (210) 374127
 (151) 2011 12 09 (441) 2010 11 22
 (732) „ESKULAP” G. Czarnecki Spółka z ograniczoną odpowiedzialnością, Rachanie, PL.
 (540) FLEBROMAX
 (510), (511) **05** preparaty farmaceutyczne, leki, dodatki żywnościowe do celów leczniczych, suplementy witaminowe i mineralne do celów leczniczych, żywność dietetyczna do celów leczniczych, napoje dietetyczne do celów leczniczych, dietetyczne preparaty żywnościowe do celów leczniczych.

(111) **242841** (220) 2010 08 16 (210) 374195
 (151) 2011 10 18 (441) 2010 11 22
 (732) STOWARZYSZENIE „POROZUMIENIE ZIEMIA KOŚCIAŃSKA”,
 Kościan, PL.

(540)



Kolor znaku: żółty, zielony, jasnozielony, biały
 (531) 5.1.3, 27.5.1, 29.1.13
 (510), (511) **35** działalność wspomagająca rozwój gospodarczy i przedsiębiorczość, promocja zatrudnienia i aktywizacji zawodowej, usługi w zakresie organizowania oraz zarządzania programami promocyjnymi oraz motywacyjnymi, wspomaganie rozwoju wspólnot i społeczności lokalnych, **39** prowadzenie działalności turystycznej, wycieczki, zwiedzanie turystyczne, **41** usługi wydawnicze, promowanie kultury i sztuki, organizowanie działalności kulturalnej, nauczanie i szkolenia, kultywowanie i promowanie tradycji, działania na rzecz nauki, edukacji, oświaty i wychowania, działalność sportowa, organizowanie wystaw, targów, konferencji, sympozjów, **44** prowadzenie działalności charytatywnej, usługi w zakresie pomocy społecznej, działania na rzecz osób niepełnosprawnych.

(111) **242842** (220) 2010 08 16 (210) 374196
 (151) 2011 10 18 (441) 2010 11 22
 (732) Przedsiębiorstwo Produkcyjno-Handlowo-Usługowe
 „EUREKA” Mirosław Kwiatkowski, Koziegłowy, PL.
 (540) TERMIZAL
 (510), (511) **11** kratki i osłony wentylacyjne, anemostaty, wentylatory, zespoły nawiewne.

(111) **242843** (220) 2010 08 18 (210) 374306
 (151) 2011 12 07 (441) 2010 11 22
 (732) Jadwiga Cieszyńska-Rożek, Kraków, PL.
 (540)



Kolor znaku: czerwony, biały, czarny
 (531) 2.7.1, 2.9.25, 24.15.2, 26.1.4, 27.5.1, 29.1.13
 (510), (511) **41** usługi edukacyjne, organizowanie i obsługa kongresów, konferencji, organizowanie i prowadzenie seminariów, organizowanie i prowadzenie szkoleń, kursów, udział w audycjach radiowych i telewizyjnych, publikowanie książek i podręczników szkolnych, usługi w zakresie publikowania książek, magazynów, czasopism, periodyków, tekstów, programów komputerowych i edukacyjnych, nagrań, nagrań audio, video i audio-wizualnych, nagrań multimedialnych i elektronicznych, usługi w zakresie publikowania elektronicznego i multimedialnego, usługi w zakresie produkcji programów radiowych, telewizyjnych, filmów, usługi w zakresie organizowania konkursów edukacyjnych, organizowanie i prowadzenie prac badawczo-rozwojowych, gabinetów terapeutycznych i logopedycznych, usługi w zakresie kształcenia wysokokwalifikowanych specjalistów i kadr naukowych, nauczanie korespondencyjne, usługi w zakresie publikacji elektronicznych on-line książek i periodyków, **42** usługi w zakresie prowadzenia badań naukowych, wykonywanie prac badawczo-rozwojowych, doradztwo specjalistyczne w zakresie terapii poznawczej, usługi w zakresie świadczenia informacji psychologicznych, usługi w zakresie wczesnej interwencji psychologicznej i logopedycznej.

(111) **242844** (220) 2010 08 18 (210) 374312
 (151) 2011 12 07 (441) 2010 11 22

(732) REVOTEC Spółka Jawna Marcin Staniewski, Tomasz Wojewoda, Kraków, PL.
(540)



Kolor znaku: niebieski, zielony
(531) 1.13.15, 26.4.10, 27.5.1, 29.1.12

(510), (511) **09** urządzenia do transmisji dźwięku, urządzenia do odtwarzania dźwięku, aparatura do rejestracji dźwięku, wideofony, urządzenia do komunikacji wewnętrznej, instalacje elektryczne zapobiegające włamaniom, aparatura kontrolno-sterująca elektryczna, urządzenia do dozowania elektrycznego, komputery, komputerowe urządzenia peryferyjne (zewnętrzne), urządzenia do przetwarzania informacji, monitory (hardware komputerowy), software (oprogramowanie) dla komputerów nagrane, programy komputerowe (software ładowny) monitory obrazowe (wideo), czytniki (informatyka), automaty sprzedające, automaty biletowe, tablice ogłoszeń elektroniczne, bramki parkingowe (dla samochodów) uruchamiane monetą lub żetonem, przyrządy do rejestrowania czasu, automaty muzyczne (juke box) uruchamiane monetą, parkometry.

(111) **242845** (220) 2010 08 18 (210) 374316
(151) 2011 12 07 (441) 2010 11 22
(732) PRYWATNA PRAKTYKA LEKARSKA Artur Czaplewski, Bydgoszcz, PL.
(540)



Kolor znaku: czarny, żółty, niebieski, czerwony, zielony
(531) 2.9.14, 2.9.16, 24.13.17, 24.13.25, 27.5.1, 29.1.15
(510), (511) **41** szkolenia medyczne w zakresie psychiatrii i profilaktyka, **44** usługi medyczne, leczenie, psychiatryczne i zdrowotne, konsultacje i porady lekarskie.

(111) **242846** (220) 2010 08 18 (210) 374340
(151) 2011 12 09 (441) 2010 11 22
(732) NIEPUBLICZNY ZESPÓŁ ZAKŁADÓW OPIEKI ZDROWOTNEJ „WIGOR” Halina Smolińska, Legionowo, PL.
(540)



Kolor znaku: biały, czerwony, granatowy
(531) 2.9.1, 24.13.1, 24.13.24, 26.11.1, 26.11.12, 27.5.1, 29.1.13
(510), (511) **44** opieka długoterminowa stacjonarna w placówkach opiekuńczych, medyczna opieka pielęgniarska.

(111) **242847** (220) 2010 08 20 (210) 374401
(151) 2011 11 04 (441) 2010 11 22
(732) TOWARZYSTWO JEDNOLITYCH CEN „TIC” Spółka Akcyjna, Katowice, PL.
(540)



Kolor znaku: złoty, ciemnobrązowy, czerwony, biały
(531) 27.5.1, 29.1.14

(510), (511) **02** emalie, farby, lakiery, rozcieńczalniki do farb, rozcieńczalniki do lakierów, preparaty zabezpieczające przed rdzą, środki antykorozyjne.

(111) **242848** (220) 2010 08 20 (210) 374402
(151) 2011 11 04 (441) 2010 11 22
(732) TOWARZYSTWO JEDNOLITYCH CEN „TIC” Spółka Akcyjna, Katowice, PL.
(540)



Kolor znaku: złoty, fioletowy, czarny, jasnofioletowy, biały, szary
(531) 27.5.1, 29.1.15
(510), (511) **02** emalie, farby, farby emulsje, lakiery, rozcieńczalniki do farb, rozcieńczalniki do lakierów.

(111) **242849** (220) 2010 08 20 (210) 374421
(151) 2011 11 04 (441) 2010 11 22
(732) „ANIRO” P.P.H. Anna Rejniak, Łódź, PL.
(540)



Kolor znaku: czarny, biały, ciemnoróżowy
(531) 5.13.7, 27.5.1, 29.1.13
(510), (511) **19** budowlane materiały niemetalowe, **41** organizowanie i prowadzenie konferencji, szkoleń, seminariów, sympozjów.

(111) **242850** (220) 2010 08 23 (210) 374508
(151) 2011 12 09 (441) 2010 12 06
(732) Diners Club International Ltd., Riverwoods, US.
(540) DINERS CLUB PRIVILEGES
(510), (511) **36** usługi w zakresie programów lojalnościowych i programów nagród dla użytkowników kart kredytowych.

(111) **242851** (220) 2010 08 25 (210) 374574
(151) 2011 12 07 (441) 2010 12 06
(732) ADELAIDA Grygień Spółka Jawna, Warszawa, PL.
(540)



Kolor znaku: ciemnoniebieski, pomarańczowy, niebieski, zielony
(531) 18.1.19, 26.1.1, 27.5.1, 29.1.13
(510), (511) **35** oferowanie w mediach produktów dla handlu detalicznego, dystrybucja materiałów reklamowych, próbek, druków, prospektów, broszur, zarządzanie w zakresie zamówień w handlu, handlowe informacje i porady udzielane konsumentom, promocja sprzedaży dla osób trzecich, usługi zaopatrzenia osób trzecich, zakupy produktów i usług dla innych przedsiębiorstw.

(111) **242852** (220) 2010 08 25 (210) 374575
 (151) 2011 12 07 (441) 2010 12 06
 (732) Andrzej Józef Matoga, Rzeszotary, PL.
 (540)



Kolor znaku: czerwony
 (531) 27.5.1, 29.1.1

(510), (511) **06** metalowe okucia budowlane, **08** łopaty do śniegu, narzędzia budowlane o napędzie ręcznym, kielnie, packi metalowe, przyrządy do cięcia, szpachle i łopatki, **16** pędzle, wałki do malowania ścian.

(111) **242853** (220) 2010 08 25 (210) 374590
 (151) 2011 11 21 (441) 2010 12 06
 (732) Firma Cukiernicza „Solidarność-rok założenia 1952”
 Spółka z ograniczoną odpowiedzialnością, Lublin, PL.
 (540) ZŁOTE MICHALINKI
 (510), (511) **30** słodycze, czekoladki, praliny.

(111) **242854** (220) 2010 08 25 (210) 374591
 (151) 2011 11 21 (441) 2010 12 06
 (732) Firma Cukiernicza „Solidarność-rok założenia 1952”
 Spółka z ograniczoną odpowiedzialnością, Lublin, PL.
 (540) ZŁOTA MICHALINKA
 (510), (511) **30** słodycze, czekoladki, praliny.

(111) **242855** (220) 2010 08 26 (210) 374637
 (151) 2011 10 11 (441) 2010 12 06
 (732) LAMA GOLD Spółka z ograniczoną odpowiedzialnością
 Spółka Komandytowa, Poznań, PL.
 (540)



(531) 26.4.2, 27.5.1
 (510), (511) **08** narzędzia i przyrządy ręcznie sterowane, wyroby nożownicze, sztucce stołowe, sztucce platerowane, noże kuchenne, **11** urządzenia do oświetlania, ogrzewania, wytwarzania pary, gotowania, chłodzenia, suszenia, wentylacji; czajniki elektryczne, elektryczne ekspresy do kawy, elektryczne filtry do kawy, elektryczne formy do wypiekania ciasta, frytkownice elektryczne, gofrownice elektryczne, urządzenia i instalacje elektryczne do gotowania, urządzenia klimatyzacyjne, kuchenki, kuchenki indukcyjne, kuchenki mikrofalowe, płyty grzejne, sprzęt kuchenny elektryczny, lampy elektryczne, lodówki, suszarki do włosów, **21** przybory kuchenne i gospodarstwa domowego oraz pojemniki wykonane nie z metali szlachetnych, naczynia ze stali szlachetnej; wyroby szklane, porcelanowe i ceramiczne nie ujęte w innych klasach; zastawy stołowe, patelnie, porcelana, ceramika, szklanki, kieliszki, garnki, deski do krojenia, wiaderka do lodu, czajniki, termosy, kosze piknikowe, tace do użytku domowego, półmiski, metalowe przybory lub komplety kuchenne, naczynia stołowe, naczynia do picia, łopatki do ciast, łyżki kuchenne, dzbanki, foremki do ciast i lodów, salaterki, serwetniki, serwisy, talerze, urządzenia kuchenne nielektryczne, przybory i pojemniki kuchenne i dla gospodarstwa domowego wykonane ze szkła, porcelitu, porcelany, z kamionki, z tworzyw sztucznych, z drewna oraz ze stali nierdzewnej i emaliowanej, wyroby ze szkła użytkowego, ozdobnego, kryształu, ceramiki i fajansu, obiadowe, do kawy, patery szklane, miski, naczynia żaroodporne, karafki, przybory i przyrządy do mycia, zmiatania, szorowania, imbryki nielektryczne, kubki, rondle, formy, doniczki, ręczne urządzenia do mielenia, siekania i prasowania, podkładki pod naczynia, sitka, otwieracze, nielektryczny sprzęt kuchenny zawarty w tej klasie do kuchni, kosze na chleb, cedzaki, foremki do lodu, łopatki do użytku kuchennego, blachy i formy do ciast, tortownicze, cukiernice nie z metali szlachetnych, nielektryczne, czary nie z metali szlachetnych, ściereczki do

czyszczenia, dozowniki i stojaki do ręczników papierowych, stojaki na naczynia, durszlaki, ekspresy do kawy nielektryczne i nie z metali szlachetnych, filiżanki nie z metaliszlachetnych, filtry do kawy nielektryczne, frytkownice nielektryczne, pokrywki do garnków utrzymujące ciepło, gąbki, gofrownice do ciast nielektryczne, grille nielektryczne i podstawki do jajek, młynki domowe nielektryczne, korkociągi, kosze na śmieci, kubki nie z metali szlachetnych, kufle do piwa, lejki, lodówki przenośne nielektryczne, łyżki wazowe, nabieraki, ręczne urządzenia do produkcji makaronu, maselniczki, mieszalniki nielektryczne do celów domowych, miotły, zmiotki, miseczki, mopy, naczynia do mieszania koktajli (shakery), naczynia ceramiczne do napojów, nie z metali szlachetnych, pucharki na owoce, nielektryczne wyciskacze do owoców, papierowe naczynia jednorazowe, brytfanny, patery nie z metali szlachetnych, pieprzniczki i solniczki nie z metali szlachetnych, pochłaniacze dymu do użytku domowego, podstawki pod naczynia do zapiekania, stojaczki na przyprawę nie z metali szlachetnych, przesiewacze i sita kuchenne, pudełka na kanapki, ręczne roboty kuchenne, rękawice do prac domowych, w tym w szczególności rękawice kuchenne, ruszty kuchenne, stołowe nie z metali szlachetnych, szczotki, zmywaki ścierne do celów kuchennych, zmywaki metalowe do szorowania, szybkowary nielektryczne, ściereczki impregnowane detergentem do czyszczenia, ściereczki, tace papierowe do użytku domowego, tarki, ubijaczki nielektryczne do użytku domowego, ugniatacze do ziemniaków, wałki do ciasta, wazy do zup nie z metali szlachetnych, kosze do użytku domowego nie z metali szlachetnych, wiadra, wykałaczki nie z metali szlachetnych, suszarki nielektryczne do bielizny, ociekanice, termoizolowane pojemniki na żywność, mątwewki, **35** usługi sprzedaży: detalicznej, hurtowej, internetowej, katalogowej, wysyłkowej oraz poprzez ofertę bezpośrednią takich towarów jak: artykuły gospodarstwa domowego oraz przybory kuchenne, zarządzanie sklepami: detalicznymi, hurtowymi, internetowymi.

(111) **242856** (220) 2010 09 01 (210) 374800
 (151) 2011 10 18 (441) 2010 12 06
 (732) AKTON Bogdański Warchulski Spółka jawna, Łódź, PL.
 (540)



Kolor znaku: czarny, zielony, szary

(531) 15.7.1, 27.5.1, 29.1.13

(510), (511) **35** usługi reklamy świadczone na rzecz osób trzecich, doradztwo specjalistyczne w zakresie organizowania i prowadzenia działalności gospodarczej, akcji promocyjnych i kampanii reklamowych, wyceny handlowe, publikowanie tekstów sponsorowanych, rozpowszechnianie materiałów reklamowych, sprzedaż przedmiotów z naniesionymi oznaczeniami reklamowymi: breloków, toreb, odzieży, sprzętu elektronicznego, uchwyty do okulary, bilety i długopisy, osłony przeciwsłoneczne, kamizelki bezpieczeństwa, młotki ewakuacyjne, osłony na szyby samochodowe, trójkąty ostrzegawcze, latarki, alkometry, zegary i stopery, otwieracze do butelek i konserw, szczotki, łyżki do butów, pudełka na leki, pudełka z tworzyw sztucznych, grzebienie, kosmetyki, urządzenia do masażu, pilniczki do paznokci, popielniczki, kosmetyczki, zestawy do pielęgnacji ciała i paznokci, lusterka, świeczniki, miary i taśmy miernicze, ramki na zdjęcia, termometry, zatyczki do butelek, naczynia wykonane ze szkła, metalu, tworzyw sztucznych i ceramiki, świece, butelki, pierścionki, narzędzia o napędzie ręcznym, młynki do pieprzu i soli, spinki do mankietów, spinki do koszul, wagi, zestawy barmańskie, szkatułki do przechowywania biżuterii, skrzynki narzędziowe, meble ogrodowe, parasole i parasole ogrodowe, pendrive, długopisy i artykuły piśmienne, odtwarzacze mp3, kalendarze, zabawki plażowe, zakładki do książek, zabawki, noże do listów, figurki, kubki termoizolacyjne, termosy, zszywacze biurowe, lampy, smycze reklamowe, gadzety antystresowe, zawieszki do bagażu, kompas, szczyrki, szmatki do okularów, torby, walizki, plecaki, wentylatory biurkowe, słuchawki, podkładki pod myszy, głośniki komputerowe, klawiatury i myszy komputerowe, odbiorniki radiowe, poziomnice laserowe i zwykłe, zestawy narzędzi, zabawki dla zwierząt, etui na dokumenty i wizytowniki, **40** usługi obróbki przedmiotów codziennego użytku i gadżetów

reklamowych w celu naniesienia na nich reklam, usługi wytwarzania gadżetów reklamowych na zamówienie, **42** usługi projektowania reklam, nośników reklam.

(111) **242857** (220) 2010 09 01 (210) 374804
(151) 2011 10 18 (441) 2010 12 06
(732) MIB-POL Spółka z ograniczoną odpowiedzialnością, Przytoczna, PL.

(540) MIB-POL

(510), (511) **06** metale nieszlachetne i ich stopy; budowlane materiały metalowe; przenośne metalowe konstrukcje budowlane; przewody nieelektryczne, liny i druty z metali nieszlachetnych; drobne wyroby żelazne, wyroby ślusarskie; rury i rurki metalowe; kasy pancerne; towary z metali nieszlachetnych nie ujęte w innych klasach, rudy (kruszcze), **19** materiały budowlane niemetalowe, w tym; półfabrykaty drewniane, forniry, szkło budowlane, szkło granulowane do znakowania dróg, rury sztywne niemetalowe stosowane w budownictwie, budynki przenośne niemetalowe, **25** odzież z tworzyw naturalnych i sztucznych, odzież skórzana, szaliki, czapki, opaski, kapelusze, bielizna, **37** usługi budowlane: usługi związane z wykonywaniem budynków, dróg, mostów, zapór, linii przesyłowych, jak również usługi związane z malowaniem, instalatorstwem hydraulicznym, grzewczym, dekarstwem, nadzór budowlany, naprawy, **40** obróbka materiałów-mechaniczna lub chemiczna obróbka przedmiotów lub substancji nieorganicznych i organicznych dokonywana na zlecenie osób trzecich, hartowanie metali, galwanizacja, galwanotechnika.

(111) **242858** (220) 2010 09 02 (210) 374856
(151) 2011 12 09 (441) 2010 12 06
(732) Przedsiębiorstwo Produkcji Farmaceutycznej Hasco-Lek Spółka Akcyjna, Wrocław, PL.

(540) hascopiryn

(510), (511) **05** preparaty farmaceutyczne, środki sanitarne do celów medycznych; substancje dietetyczne do celów leczniczych; preparaty do celów medycznych; preparaty farmaceutyczne stosowane w leczeniu ludzi; preparaty farmaceutyczne w postaci tabletek; preparaty farmaceutyczne w postaci kapsułek; preparaty farmaceutyczne w postaci tabletek powlekanych; preparaty farmaceutyczne o właściwościach przeciwbólowych; preparaty farmaceutyczne o działaniu przeciwbólowym; preparaty farmaceutyczne o działaniu przeciwgorączkowym; preparaty farmaceutyczne o działaniu przeciwzapalnym; preparaty farmaceutyczne o działaniu przeciwwzkrzepowym; preparaty farmaceutyczne zawierające w swoim składzie kwas acetylosalicylowy; tabletki o właściwościach przeciwbólowych; tabletki o działaniu przeciwgorączkowym; tabletki o działaniu przeciwbólowym; tabletki o działaniu przeciwzapalnym; tabletki o działaniu przeciwwzkrzepowym; tabletki zawierające w swoim składzie kwas acetylosalicylowy; kapsułki o właściwościach przeciwbólowych; kapsułki o działaniu przeciwbólowym; kapsułki o działaniu przeciwgorączkowym; kapsułki o działaniu przeciwwzkrzepowym; kapsułki zawierające w swoim składzie kwas acetylosalicylowy; tabletki powlekane o właściwościach przeciwbólowych; tabletki powlekane o działaniu przeciwbólowym; tabletki powlekane o działaniu przeciwgorączkowym; tabletki powlekane zawierające w swoim składzie kwas acetylosalicylowy, **44** usługi w zakresie ochrony zdrowia dorosłych i dzieci, opieki zdrowotnej, usługi medyczne w zakresie odżywiania, odżywiania dzieci, usługi medyczne w zakresie diagnostyki i terapii u dorosłych i dzieci; porady w zakresie farmakologii, porady w zakresie kosmetyki, kosmologii i dermatologii estetycznej dorosłych i dzieci; usługi medyczne stacjonarne i objazdowe.

(111) **242859** (220) 2010 09 03 (210) 374935
(151) 2011 10 26 (441) 2010 12 06
(732) Marek Leszczyński, Szczecin, PL.
(540)



Kolor znaku: szary, niebieski
(531) 1.1.15, 26.1.1, 26.13.25, 27.5.1, 29.1.12

(510), (511) **36** doradztwo finansowe, pośrednictwo finansowe, usługi leasingu finansowego, doradztwo w sprawach finansowych, doradztwo w sprawach ubezpieczeniowych, analizy finansowe, analizy finansowe, doradztwo w sprawach finansowych, oszacowanie wartości do celów fiskalnych, usługi finansowe, wycena finansowa, wyceny do celów fiskalnych, wycena nieruchomości, usługi i doradztwo finansowe, usługi informacyjne, konsultacyjne oraz pośrednictwa dotyczące sfery finansowania inwestycji w tym w zakresie, pozyskiwania funduszy pomocowych krajowych i zagranicznych, finansowania biznesu i kredytów w tym kredytów hipotecznych, kompleksowa obsługa firm w zakresie doradztwa finansowego, pośrednictwo kredytowe, pośrednictwo w zakresie kredytów hipotecznych, leasing, faktoring, usługi finansowe, w tym pośrednictwo w obrocie wierzytelnościami, pośrednictwo w sprawach finansowych, udzielenie kredytów, pośrednictwo dotyczące nieruchomości, doradztwo w zakresie w/w usług, usługi ubezpieczeniowe, w tym ubezpieczenia, usługi administracyjne i agencyjne w zakresie ubezpieczeń na życie, ubezpieczeń na wypadek choroby, ubezpieczeń majątkowych, ubezpieczeń prawnych, ubezpieczeń od nieszczęśliwych wypadków oraz ubezpieczeń od inwalidztwa, świadczeń długoterminowych oraz rent, zarządzanie funduszami emerytalnymi oraz zarządzanie planami emerytalnymi, w tym inwestowanie funduszy emerytalnych i rentowych na rzecz osób trzecich oraz administrowanie planami zatrudnienia i planami emerytalnymi, usługi brokerskie, badania z dziedziny finansów, ubezpieczeń i nieruchomości, administrowanie i ubezpieczanie funduszy inwestujących w akcje spółek działających na rynku nieruchomości, zarządzanie inwestycjami w nieruchomości na rzecz innych inwestorów, franszyza dotycząca pośrednictwa nieruchomości obejmująca oferowanie pomocy technicznej w zakładaniu i kierowaniu firmami zajmującymi się pośrednictwem nieruchomości, agencje ściągania wierzytelności, **41** usługi w zakresie: porad w zakresie edukacji, kształcenia, nauczania, doradztwa zawodowego, informacji o edukacji, organizacji i obsługi konferencji, kongresów, seminariów, sympozjów, zjazdów, organizowania i prowadzenia pracowni specjalistycznych, organizacji konkursów edukacyjnych lub rozrywkowych, publikowania książek, publikowania tekstów innych niż teksty reklamowe, **45** doradztwo, analizy i usługi prawne, obsługa notarialna.

(111) **242860** (220) 2010 09 06 (210) 375012
(151) 2011 10 21 (441) 2010 12 20
(732) BADARO INVESTMENTS B.V., Amsterdam, NL.
(540)



Kolor znaku: biały, szary, żółty, czerwony, czarny
(531) 27.5.1, 29.1.15

(510), (511) **05** preparaty farmaceutyczne i wyroby medyczne zawarte w klasie 5, mineralne, witaminowe i ziołowe suplementy diety zawarte w klasie 5, preparaty witaminowe i mineralne.

(111) **242861** (220) 2010 09 06 (210) 375016
(151) 2011 10 21 (441) 2010 12 20
(732) BADARO INVESTMENTS B.V., Amsterdam, NL.
(540)



Kolor znaku: biały, żółty, niebieski, granatowy, fioletowy, ciemnopomarańczowy, czerwony, czarny
(531) 2.3.25, 26.1.1, 27.5.1, 29.1.15

(510), (511) **05** preparaty farmaceutyczne i wyroby medyczne zawarte w klasie 5, mineralne, witaminowe i ziołowe suplementy diety zawarte w klasie 5, preparaty witaminowe i mineralne.

(111) **242862** (220) 2010 09 06 (210) 375017
(151) 2011 10 21 (441) 2010 12 20

(732) BADARO INVESTMENTS B. V., Amsterdam, NL.

(540) Vigor Bystrzaki. Dobrze główkujesz!

(510), (511) **05** preparaty farmaceutyczne i wyroby medyczne zawarte w klasie 5, mineralne, witaminowe i ziołowe suplementy diety zawarte w klasie 5, preparaty witaminowe i mineralne.

(111) **242863** (220) 2010 09 06 (210) 375021
(151) 2011 10 21 (441) 2010 12 20

(732) BADARO INVESTMENTS B. V., Amsterdam, NL.

(540)



Kolor znaku: biały, szary, żółty, fioletowy, czarny

(531) 27.5.1, 29.1.15

(510), (511) **05** preparaty farmaceutyczne i wyroby medyczne zawarte w klasie 5, mineralne, witaminowe i ziołowe suplementy diety zawarte w klasie 5, preparaty witaminowe i mineralne.

(111) **242864** (220) 2010 09 07 (210) 375060
(151) 2011 12 05 (441) 2010 12 20

(732) ZWOLTEX Spółka z ograniczoną odpowiedzialnością, Zduńska Wola, PL.

(540)



Kolor znaku: czarny, czerwony, biały

(531) 26.11.1, 27.5.1, 29.1.13

(510), (511) **24** tekstylia i wyroby włókiennicze nie ujęte w innych klasach, narzuty na łóżka i obrusy niepapierowe.

(111) **242865** (220) 2010 09 07 (210) 375062
(151) 2011 12 05 (441) 2010 12 20

(732) ZWOLTEX Spółka z ograniczoną odpowiedzialnością, Zduńska Wola, PL.

(540)



Kolor znaku: czarny, czerwony, biały

(531) 26.11.1, 27.5.1, 29.1.13

(510), (511) **24** tekstylia i wyroby włókiennicze nie ujęte w innych klasach, narzuty na łóżka i obrusy niepapierowe.

(111) **242866** (220) 2010 09 08 (210) 375114
(151) 2011 11 29 (441) 2010 12 20

(732) VSoft Spółka Akcyjna, Kraków, PL.

(540)



Kolor znaku: czarny, czerwony, fioletowy, żółty, biały

(531) 26.4.1, 26.4.9, 27.5.1, 29.1.15

(510), (511) **09** interfejsy komputerowe-informatyka, oprogramowanie komputerowe, nagrane, monitory-programy komputerowe, programy gier komputerowych, programy komputerowe-software ładowalny, programy komputerowe nagrane, programy sterujące komputerowe, nagrane, **37** instalowanie, konserwacja i naprawy komputerów, **38** łączność poprzez terminale komputerowe, połączenie ze światową siecią komputerową za pośrednictwem telekomunikacji, przesyłanie informacji tekstowej i obrazowej za pomocą komputera, łączność poprzez terminale komputerowe, **42** doradztwo w sprawach sprzętu komputerowego, doradztwo w zakresie oprogramowania komputerowego, elektroniczna konwersja danych lub programów, instalacje oprogramowania komputerowego, odzyskiwanie danych komputerowych, programowanie komputerów, projektowanie systemów komputerowych, wypożyczanie komputerów, konserwacja oprogramowania komputerowego, konwersja danych lub dokumentów na formę elektroniczną, aktualizacja oprogramowania komputerowego, powielanie oprogramowania komputerowego, projektowanie oprogramowania komputerowego, wypożyczanie oprogramowania komputerowego, usługi w zakresie ochrony antywirusowej – usługi komputerowe ochrona antywirusowa, wynajmowanie, udostępnianie zasobów serwerów, sieci komputerowe.

(111) **242867** (220) 2010 09 08 (210) 375126
(151) 2011 11 29 (441) 2010 12 20

(732) „FAWOR” Spółdzielnia Piekarsko-Ciastkarska, Poznań, PL.

(540) BUŁKA LECHITKA

(510), (511) **30** bułki.

(111) **242868** (220) 2010 09 09 (210) 375149
(151) 2011 11 29 (441) 2010 12 20

(732) Maszoński-LOGISTIC Mirosław Maszoński, Sulęcín, PL.

(540)



Kolor znaku: jasnoniebieski, czarny, biały

(531) 26.4.2, 26.4.7, 26.4.18, 27.5.1, 29.1.13

(510), (511) **35** sprzedaż hurtowa i detaliczna części i akcesoriów do pojazdów samochodowych i motocykli; sprzedaż hurtowa i detaliczna motocykli; sprzedaż hurtowa i detaliczna wyrobów chemicznych, **37** usługi budowlane; naprawy; usługi instalacyjne; konserwacja i naprawa pojazdów samochodowych, samochodów osobowych, samochodów ciężarowych i motocykli; przygotowanie terenu pod budowę; rozbiórka i burzenie obiektów budowlanych; roboty budowlane; specjalistyczne roboty budowlane, **39** transport; pakowanie i składowanie towarów; organizowanie podróży; transport drogowy towarów; międzynarodowy transport drogowy towarów; przeładunek towarów; magazynowanie i przechowywanie towarów; transport pasażerski lądowy; transport pasażerski lądowy miejski i podmiejski; prowadzenie agencji transportowej; usługi wspomagające transport lądowy mianowicie usługi parkingowe, usługi holowania w transporcie drogowym-pomoc drogowa w przypadku awarii samochodu; wynajem i dzierżawa pojazdów samochodowych, samochodów osobowych i furgonetek.

(111) **242869** (220) 2010 09 09 (210) 375179
 (151) 2011 11 29 (441) 2010 12 20
 (732) Okręgowa Izba Pielęgniarek i Położnych w Katowicach,
 Katowice, PL.
 (540)



Kolor znaku: czarny, czerwony, biały
 (531) 2.9.1, 26.1.1, 26.2.1, 29.1.13
 (510), (511) **35** reklama, **41** doradztwo zawodowe, edukacja, orga-
 nizowanie i obsługa konferencji, publikowanie książek, wypożycza-
 nie książek, organizowanie i prowadzenie konferencji, publikowa-
 nie tekstów innych niż teksty reklamowe, poradnictwo zawodowe,
 edukacja, organizowanie i obsługa kongresów, pokazy kształcenia
 praktycznego, nauczanie, organizowanie i prowadzenie seminariów,
 organizowanie i prowadzenie sympozjów, publikacje elektroniczne
 on-line książek i periodyków.

(111) **242870** (220) 2010 09 09 (210) 375195
 (151) 2011 10 27 (441) 2010 12 20
 (732) TACTICA Pharmaceuticals Spółka z ograniczoną
 odpowiedzialnością, Gliwice, PL.
 (540) KATA-ROLL
 (510), (511) **03** kosmetyki, olejki eteryczne, **05** produkty farmaceu-
 tyczne do pielęgnacji skóry.

(111) **242871** (220) 2010 09 09 (210) 375204
 (151) 2011 10 27 (441) 2010 12 20
 (732) ALKIS TADEUSZ ZARĘBSKI, Kamienicki Młyn, PL.
 (540)



(531) 20.5.7, 27.5.1
 (510), (511) **28** aparaty do ćwiczeń fizycznych, artykuły do ćwiczeń
 fizycznych, artykuły sportowe i gimnastyczne, atlasy, bieżnie, eks-
 pandery, hantle, ławeczki do ćwiczeń fizycznych, orbitreki, przyrządy
 do ćwiczeń fizycznych, przyrządy do gimnastyki, przyrządy stosow-
 ne w kulturystyce, rękawice bokserskie, rowery treningowe stacjo-
 narne, stepery, worki treningowe, **35** dekoracja wystaw sklepowych,
 dystrybucja materiałów reklamowych, organizowanie wystaw w ce-
 lach handlowych lub reklamowych, reklama, rozpowszechnianie,
 dystrybucja materiałów reklamowych, usługi sprzedaży w tym przez
 Internet odżywek dla sportowców, preparatów witaminowych, die-
 tetycznych artykułów żywnościowych, **41** gimnastyka, instruktaż,
 kultura fizyczna, obsługa obiektów i urządzeń sportowych, sal gier,
 basenów, kortów tenisowych pól golfowych, basenów, sauny, sal
 gimnastycznych, organizowanie i prowadzenia koncertów, organizo-
 wanie i prowadzenia konkursów w tym konkursów piękności, organi-
 zowanie imprez rekreacyjnych, sportowych organizowanie obozów
 sportowych, organizowanie przyjęć, balów, organizowanie zawo-
 dów sportowych, prowadzenie ćwiczeń gimnastycznych, pływania,
 ćwiczeń na siłowni, ćwiczeń w klubie fitness, prowadzenie zajęć oraz
 imprez sportowych, rekreacyjnych i rozrywkowych, prowadzenie
 klubów fitness oraz siłowni, rozrywka, wypożyczanie sprzętu spor-
 towego.

(111) **242872** (220) 2010 09 13 (210) 375285
 (151) 2011 12 09 (441) 2010 12 20

(732) Marcin Stanik, Warszawa, PL.
 (540)



Kolor znaku: granatowy, szary
 (531) 24.15.2, 27.5.1, 29.1.12
 (510), (511) **35** doradztwo w zakresie prowadzenia działalności go-
 spodarczej, doradztwo w zakresie zarządzania personelem, rekruta-
 cja personelu.

(111) **242873** (220) 2010 09 13 (210) 375287
 (151) 2011 12 09 (441) 2010 12 20
 (732) Agencja Artystyczna Go Ahead Spółka z ograniczoną
 odpowiedzialnością, Poznań, PL.
 (540)



(531) 26.13.1, 27.5.1
 (510), (511) **41** organizowanie i prowadzenie koncertów.

(111) **242874** (220) 2010 09 13 (210) 375288
 (151) 2011 12 09 (441) 2010 12 20
 (732) FETRA Spółka z ograniczoną odpowiedzialnością, Warszawa, PL.
 (540)



Kolor znaku: czarny, niebieski, ciemnoniebieski, ciemnoszary,
 szary
 (531) 26.4.1, 26.5.2, 27.5.1, 29.1.13
 (510), (511) **39** pośrednictwo w transporcie, przewóz samochodami
 ciężarowymi.

(111) **242875** (220) 2010 09 13 (210) 375299
 (151) 2011 12 06 (441) 2010 12 20
 (732) Warszawskie Zakłady Farmaceutyczne Polfa Spółka Akcyjna,
 Warszawa, PL.
 (540) POLDABON
 (510), (511) **05** wyroby farmaceutyczne.

(111) **242876** (220) 2010 09 13 (210) 375301
 (151) 2011 12 06 (441) 2010 12 20
 (732) Warszawskie Zakłady Farmaceutyczne Polfa Spółka Akcyjna,
 Warszawa, PL.
 (540) EMITAL
 (510), (511) **05** wyroby farmaceutyczne.

(111) **242877** (220) 2010 09 13 (210) 375303
 (151) 2011 12 06 (441) 2010 12 20
 (732) Warszawskie Zakłady Farmaceutyczne Polfa Spółka Akcyjna,
 Warszawa, PL.
 (540) ETIBRAL
 (510), (511) **05** wyroby farmaceutyczne.

(111) **242878** (220) 2010 09 13 (210) 375304
 (151) 2011 12 06 (441) 2010 12 20
 (732) Warszawskie Zakłady Farmaceutyczne Polfa Spółka Akcyjna,
 Warszawa, PL.
 (540) LEVEC
 (510), (511) **05** wyroby farmaceutyczne.

(111) **242879** (220) 2010 09 13 (210) 375305
 (151) 2011 12 06 (441) 2010 12 20
 (732) Warszawskie Zakłady Farmaceutyczne Polfa Spółka Akcyjna,
 Warszawa, PL.
 (540) IRALID
 (510), (511) **05** wyroby farmaceutyczne.

(111) **242880** (220) 2010 09 13 (210) 375306
 (151) 2011 12 06 (441) 2010 12 20
 (732) Red Bull GmbH, Fuschl am See, AT.
 (540) AMERICAN BULL
 (510), (511) **25** odzież, obuwie, nakrycia głowy, t-shirty, koszulki,
 bluzy, bluzki, swetry, kurtki, wiatrówki, fartuchy, czapki, kapelusze,
 opaski, kłamry, paski, saszetki na pasku, daszki przeciwsloneczne,
 odzież sportowa, obuwie sportowe, obuwie do gry w piłkę, korki,
 buty narciarskie, antypoślizgowe środki do butów, bielizna, pieluchy,
32 napoje bezalkoholowe, w tym napoje orzeźwiające, napoje ener-
 getyczne, napoje serwatkowe i izotoniczne, hiper- i hipotoniczne na-
 poje dla sportowców; piwo, piwo ciemne, piwo pszeniczne, porter,
 ale, porter, stout, piwo jasne, bezalkoholowe napoje słodowe; woda
 mineralna, woda gazowana; napoje i soki owocowe; syropy, esencje
 i inne preparaty do przygotowywania napojów, sorbety, musujące
 pastylki i proszki do drinków i bezalkoholowych koktajli, **33** napoje
 alkoholowe z wyjątkiem piwa, napoje alkoholowe grzane i miesza-
 ne w tym alkoholowe napoje energetyczne, wina korzenne, napoje
 zmieszane z mlekiem, alkoholowe napoje słodowe, likiery słodowe,
 wina, napoje spirytusowe i likiery, preparaty alkoholowe do sporząd-
 zania napojów, koktajle i aperitify na bazie napojów spirytusowych
 lub wina, napoje z zawartością wina.

(111) **242881** (220) 2010 09 13 (210) 375314
 (151) 2011 12 06 (441) 2010 12 20
 (732) Warszawskie Zakłady Farmaceutyczne Polfa Spółka Akcyjna,
 Warszawa, PL.
 (540) LEVEMAL
 (510), (511) **05** wyroby farmaceutyczne.

(111) **242882** (220) 2010 09 13 (210) 375315
 (151) 2011 12 06 (441) 2010 12 20
 (732) Warszawskie Zakłady Farmaceutyczne Polfa Spółka Akcyjna,
 Warszawa, PL.
 (540) TIRACEL
 (510), (511) **05** wyroby farmaceutyczne.

(111) **242883** (220) 2010 09 13 (210) 375319
 (151) 2011 11 28 (441) 2010 12 20
 (732) „NOBILLA Spółka z ograniczoną odpowiedzialnością”
 Spółka komandytowa, Nisko, PL.
 (540)



Kolor znaku: ciemnozielony, jasnozielony, zielony, szary,
 czerwony, biały
 (531) 3.13.12, 27.5.1, 29.1.14
 (510), (511) **01** nawozy azotowe, środki chemiczne dla rolnictwa,
 fosforany jako nawozy, fungicydy, preparaty z mikroelementami dla
 roślin, środki chemiczne dla ogrodnictwa, owoce jako hormony przy-
 spieszające dojrzewanie, preparaty do regulacji wzrostu roślin, pre-
 paraty regulujące wzrost roślin, preparaty chemiczne zapobiegające

chorobom winorośli, guano jako nawóz ptasi, insektycydy, nawozy
 użyźniające glebę, środki do ochrony nasion, preparaty do nawoże-
 nia gleby, środki grzybobójcze, środki owadobójcze, **05** fungicydy,
 herbicydy, środki do odstraszenia owadów.

(111) **242884** (220) 2010 09 13 (210) 375320
 (151) 2011 11 28 (441) 2010 12 20
 (732) „NOBILLA Spółka z ograniczoną odpowiedzialnością”
 Spółka komandytowa, Nisko, PL.
 (540) FRUKTOFOSKA
 (510), (511) **01** nawozy azotowe, środki chemiczne dla rolnictwa,
 fosforany jako nawozy, fungicydy, preparaty z mikroelementami dla
 roślin, środki chemiczne dla ogrodnictwa, owoce jako hormony przy-
 spieszające dojrzewanie, preparaty do regulacji wzrostu roślin, pre-
 paraty regulujące wzrost roślin, preparaty chemiczne zapobiegające
 chorobom winorośli, guano jako nawóz ptasi, insektycydy, nawozy
 użyźniające glebę, środki do ochrony nasion, preparaty do nawoże-
 nia gleby, środki grzybobójcze, środki owadobójcze, **05** fungicydy,
 herbicydy, środki do odstraszenia owadów.

(111) **242885** (220) 2010 09 13 (210) 375334
 (151) 2011 11 28 (441) 2010 12 20
 (732) „Regina 900” Spółka Cywilna Sylwia Zabłotna, Janusz
 Zabłotny, Toruń, PL.
 (540)



Kolor znaku: brązowy, biały
 (531) 24.9.2, 27.5.1, 29.1.12
 (510), (511) **36** zarządzania nieruchomościami własnymi lub dzier-
 żawionymi, wynajmowania mieszkań i lokali użytkowych, wyceny
 i ubezpieczeń nieruchomości, pośrednictwa i doradztwa w sprawach
 inwestycji, kupna i sprzedaży oraz najmu nieruchomości, kredytowa-
 nia, doradztwa w sprawach ubezpieczeniowych.

(111) **242886** (220) 2010 09 13 (210) 375335
 (151) 2011 11 28 (441) 2010 12 20
 (732) BM Bielsko Spółka z ograniczoną odpowiedzialnością,
 Bielsko-Biała, PL.
 (540)



Kolor znaku: jasnobrązowy, brązowy, beżowy, żółty, granatowy,
 biały
 (531) 5.3.13, 5.3.15, 9.1.10, 24.9.1, 24.11.15, 25.1.1, 25.1.6, 26.1.1,
 26.1.18, 27.5.1, 29.1.15
 (510), (511) **32** piwo, wody mineralne i gazowane oraz inne napoje
 bezalkoholowe, napoje owocowe i soki owocowe, syropy i inne pre-
 paraty do produkcji napojów, **35** reklama, zarządzanie w działalności

handlowej, administrowanie działalności handlowej, prace biurowe, **43** usługi zaopatrzenia w żywność i napoje, tymczasowe zakwaterowanie.

(111) **242887** (220) 2010 09 13 (210) 375337
(151) 2011 11 28 (441) 2010 12 20

(732) BM Bielsko Spółka z ograniczoną odpowiedzialnością, Bielsko-Biała, PL.

(540) bielitzer

(510), (511) **32** piwo, wody mineralne i gazowane oraz inne napoje bezalkoholowe, napoje owocowe i soki owocowe, syropy i inne preparaty do produkcji napojów, **35** reklama, zarządzanie w działalności handlowej, administrowanie działalności handlowej, prace biurowe, **43** usługi zaopatrzenia w żywność i napoje, tymczasowe zakwaterowanie.

(111) **242888** (220) 2010 09 13 (210) 375344
(151) 2011 11 28 (441) 2010 12 20

(732) Przedsiębiorstwo Produkcyjno-Handlowo-Usługowe „EURO-MIX” Spółka z ograniczoną odpowiedzialnością, Żory, PL.
(540) IMPREGNOSIL

(510), (511) **01** środek do impregnowania kostki brukowej oraz kamienia.

(111) **242889** (220) 2010 09 14 (210) 375352
(151) 2011 12 08 (441) 2010 12 20

(732) BADARO INVESTMENTS B.V., Amsterdam, NL.

(540) Działa jak natura chciała

(510), (511) **05** preparaty farmaceutyczne i wyroby medyczne zawarte w klasie 5, mineralne, witaminowe i ziołowe suplementy diety zawarte w klasie 5, preparaty witaminowe i mineralne.

(111) **242890** (220) 2010 09 15 (210) 375376
(151) 2011 12 07 (441) 2010 12 20

(732) PROWANA Spółka z ograniczoną odpowiedzialnością, Nowy Janków, PL.

(540) ŁUPKI CHRUPKI

(510), (511) **29** mięso, wyroby wędliniarskie, jaja, flaki, krokiety, chipsy ziemniaczane, chrupki ziemniaczane, ryby, dziczyzna, owoce morza, koncentraty, konserwy mięsne i rybne, pasztety, placki ziemniaczane, ekstrakty mięsne, mleko, produkty mleczne, sery, śmietana, mleczko do kawy, mleko w proszku, twarogi, oleje jadalne, tłuszcze, owoce i warzywa konserwowane, przeciera z owoców i warzyw, kapusta kiszona, ogórki kiszane, korniszony, bakalie, żywność z ryb, wyroby garmazeryjne mięsne i rybne, owoce i warzywa suszone, grzyby suszone, konfitury, galaretki jadalne, kisiele, koncentraty, dżemy, powidła, sałatki owocowe, sałatki warzywne, owoce i warzywa przetworzone, owoce i warzywa przetworzone w postaci mrożonek i puszkowane, mrożonki mięsne i warzywne, dania gotowe do spożycia na bazie mięsa, pasztety, **30** aromaty do żywności, pieczywo, bułki, chleb, mąka, cukier, słodziki naturalne, chipsy zbożowe, cukierki, ciasta, ciastka, wyroby cukiernicze, wyroby z czekolady, czekolada, gofry, galaretki owocowe jako słodczyce, kasze, kanapki, kukurydza prażona, lody, sorbety lodowe, desery lodowe, makarony, pizze, preparaty zbożowe, zapiekanki, żywność na bazie maki, pieczywo zamrożone, mrożone półprodukty żywnościowe na bazie mąki, mrożonki z owoców i warzyw zawarte w tej klasie, kawa, substytuty kawy, herbata, kakao, ketchup, krakersy, majonezy, ocet, miód, musztarda, przyprawy, ryż, puddingi, budynie, kisiele, muesli, sosy sałatkowe, paszteciki, spaghetti, suchary, sól, wyroby zbożowe, **35** doradztwo w zakresie prowadzenia, zarządzania i organizowania działalności gospodarczej związanej z gastronomią, żywieniem, artykułami żywnościowymi, dystrybucja materiałów reklamowych, dobór personelu za pomocą metod psychotechnicznych w lokalach gastronomicznych, zakładach produkcji żywności i żywienia, promocja towarów i usług, publikowanie tekstów i ogłoszeń reklamowych, w tym za pośrednictwem internetu, rozpowszechnianie próbek reklamowych, badania rynku, organizowanie pokazów towarów i usług w celach handlowych i reklamowych, promocja sprzedaży, reklama za pośrednictwem sieci komputerowych, publikowanie tekstów reklamowych, reklama radiowa i telewizyjna, prowadzenie delikatesów, prowadzenie sklepów internetowych z żywnością.

(111) **242891** (220) 2010 09 15 (210) 375388
(151) 2011 12 08 (441) 2010 12 20
(732) CARTIS Michał Tołkacz, Łódź, PL.
(540)



Kolor znaku: czarny, pomarańczowy, czerwony, biały, jasnoszary, ciemnoszary

(531) 26.1.1, 26.11.12, 29.1.15

(510), (511) **16** broszury, formularze, blankiety, druki, katalogi, materiały do nauczania, materiały drukowane i piśmienne, **35** agencje informacji handlowej i reklamowe, analizy kosztów i rynkowe, audyt, badania marketingowe, opinii publicznej, rynku i w dziedzinie działalności gospodarczej, edytorskie usługi w dziedzinie reklamy, uaktualnianie materiałów reklamowych, obróbka tekstów, organizowanie wystaw w celach handlowych lub reklamowych, outsourcing-doradztwo handlowe, pozyskiwanie informacji o działalności gospodarczej, reklama, rozpowszechnianie materiałów reklamowych-uletki, prospekty, druki, próbki, uaktualnianie materiału reklamowego, tworzenie tekstów reklamowych i sponsorowanych, wynajmowanie nośników reklamowych, organizowanie targów w celach handlowych lub reklamowych, edycja tekstów, transkrypcja formy wiadomości i komunikatów, kreowanie wizerunku firmy, usług i towaru, **41** doradztwo zawodowe, porady w zakresie edukacji lub kształcenia, edukacja, informacje o edukacji, nauczanie i nauczanie korespondencyjne, komputerowe przygotowanie materiałów do publikacji, organizowanie i obsługa konferencji, kongresów, konkursy, kształcenie praktyczne, pokazy, organizowanie balów, organizowanie i prowadzenie koncertów, konferencji, kongresów, pracowni specjalistycznych (szkoleń), seminariów, sympozjów i zjazdów.

(111) **242892** (220) 2010 09 15 (210) 375389
(151) 2011 12 08 (441) 2010 12 20
(732) CARTIS Michał Tołkacz, Łódź, PL.
(540) qah

(510), (511) **16** broszury, formularze, blankiety, druki, katalogi, materiały do nauczania, materiały drukowane i piśmienne, **35** agencje informacji handlowej i reklamowe, analizy kosztów i rynkowe, audyt, badania marketingowe, opinii publicznej, rynku i w dziedzinie działalności gospodarczej, edytorskie usługi w dziedzinie reklamy, uaktualnianie materiałów reklamowych, obróbka tekstów, organizowanie wystaw w celach handlowych lub reklamowych, outsourcing-doradztwo handlowe, pozyskiwanie informacji o działalności gospodarczej, reklama, rozpowszechnianie materiałów reklamowych-uletki, prospekty, druki, próbki, uaktualnianie materiału reklamowego, tworzenie tekstów reklamowych i sponsorowanych, wynajmowanie nośników reklamowych, organizowanie targów w celach handlowych lub reklamowych, edycja tekstów, transkrypcja formy wiadomości i komunikatów, kreowanie wizerunku firmy, usług i towaru, **41** doradztwo zawodowe, porady w zakresie edukacji lub kształcenia, edukacja, informacje o edukacji, nauczanie i nauczanie korespondencyjne, komputerowe przygotowanie materiałów do publikacji, organizowanie i obsługa konferencji, kongresów, konkursy, kształcenie praktyczne, pokazy, organizowanie balów, organizowanie i prowadzenie koncertów, konferencji, kongresów, pracowni specjalistycznych (szkoleń), seminariów, sympozjów i zjazdów.

(111) **242893** (220) 2010 09 15 (210) 375390
(151) 2011 12 08 (441) 2010 12 20
(732) Politechnika Łódzka, Łódź, PL.
(540) fluidolat
(510), (511) **03** olejki eteryczne, olejki do celów kosmetycznych.

(111) **242894** (220) 2010 09 15 (210) 375392
 (151) 2011 12 08 (441) 2010 12 20
 (732) Nord Sports Spółka z ograniczoną odpowiedzialnością,
 Sopot, PL.
 (540)



Kolor znaku: ciemnoniebieski, niebieski, jasnoniebieski
 (531) 7.5.9, 26.11.3, 26.11.12, 27.5.1, 29.1.4
 (510), (511) **41** usługi klubów zdrowia.

(111) **242895** (220) 2010 09 15 (210) 375409
 (151) 2011 12 08 (441) 2010 12 20
 (732) SPS Handel Spółka Akcyjna, Warszawa, PL.
 (540) BORUTA
 (510), (511) **32** piwo, wody mineralne i gazowane oraz inne napoje
 bezalkoholowe, napoje owocowe i soki owocowe, syropy i inne pre-
 paraty do produkcji napojów, **33** napoje alkoholowe (z wyjątkiem
 piwa).

(111) **242896** (220) 2010 09 16 (210) 375441
 (151) 2011 10 27 (441) 2010 12 20
 (732) Bartłomiej Adam Muszalski, Borówiec, PL.
 (540) alligogroup
 (510), (511) **41** nauczanie w zakresie stomatologii, **44** świadczenie
 usług stomatologicznych.

(111) **242897** (220) 2010 09 16 (210) 375449
 (151) 2011 10 27 (441) 2010 12 20
 (732) CartoMedia Spółka z ograniczoną odpowiedzialnością,
 Poznań, PL.
 (540)



Kolor znaku: ciemnofioletowy, jasnofioletowy, czerwony, biały
 (531) 26.11.9, 27.5.1, 29.1.13
 (510), (511) **09** oprogramowanie telefonów komórkowych pełniące
 funkcje przewodników turystycznych i branżowych informatorów
 miejskich i wiejskich, **35** prezentowanie w mediach i w Internecie
 oprogramowania telefonów komórkowych pełniącego funkcję
 przewodników turystycznych i branżowych informatorów miejskich
 i wiejskich w celu jego sprzedaży hurtowej i detalicznej, **42** opraco-
 wywanie, wdrażanie i aktualizacja oprogramowania telefonów ko-
 mórkowych pełniącego funkcję przewodników turystycznych i bran-
 żowych informatorów miejskich i wiejskich.

(111) **242898** (220) 2010 09 17 (210) 375471
 (151) 2011 12 08 (441) 2010 12 20
 (732) „MYBENEFIT” SPÓŁKA Z OGRANICZONĄ
 ODPOWIEDZIALNOŚCIĄ, Wrocław, PL.
 (540)



Kolor znaku: zielony, czarny
 (531) 1.15.17, 26.1.6, 27.5.1, 29.1.12
 (510), (511) **35** usługi reklamowe, promocja i reklama usług tury-
 stycznych, **36** emisja i dystrybucja bonów turystycznych, dystrybucja
 kart przedpłaconych, **39** organizacja wyjazdów grupowych, **43** re-
 zerwacja miejsc w hotelach, rezerwacja kwater na pobyt czasowy.

(111) **242899** (220) 2010 09 17 (210) 375473
 (151) 2011 12 08 (441) 2010 12 20
 (732) „MYBENEFIT” SPÓŁKA Z OGRANICZONĄ
 ODPOWIEDZIALNOŚCIĄ, Wrocław, PL.
 (540)



Kolor znaku: jasnoniebieski, czarny
 (531) 1.15.17, 26.1.6, 27.5.1, 29.1.12
 (510), (511) **35** usługi reklamowe, promocja i reklama usług tury-
 stycznych, **36** emisja i dystrybucja bonów turystycznych, dystrybucja
 kart przedpłaconych.

(111) **242900** (220) 2010 09 17 (210) 375489
 (151) 2011 11 29 (441) 2010 12 20
 (732) BRAMA.PL Bramy Garażowe i Przemysłowe Radosław
 Wierciński, Luboń, PL.
 (540)



(531) 26.11.3, 26.11.6, 26.11.8, 27.5.1
 (510), (511) **06** bramy segmentowe metalowe, rolety metalowe, kra-
 ty metalowe, **07** napędy do bram, **37** instalowanie i naprawa bram
 i napędów.

(111) **242901** (220) 2009 08 10 (210) 359196
 (151) 2010 09 27 (441) 2009 11 23
 (732) AVR Aleksander Rodź, Warszawa, PL.
 (540)



Kolor znaku: niebieski, czerwony
 (531) 26.1.2, 27.5.1, 29.1.12
 (510), (511) **03** kosmetyki dla dzieci, preparaty kosmetyczne do ką-
 pieli, olejki do ciała, kremy pielęgnacyjne do ciała, nóg, stóp dla dzieci
 i niemowląt, mleczka do ciała, żele do masażu, pudry sypkie i w płynie,
 pasty i preparaty do mycia zębów, płatki, chusteczki, waciki i pa-
 tyczki kosmetyczne, szampony i preparaty do pielęgnacji włosów,
10 przyrządy do karmienia piersią, przyrządy do masażu, smoczki
 kauczukowe i silikonowe do butelek oraz gryzaki dla dzieci, **12** wózki
 dla dzieci, foteliki i krzeselka dla dzieci do pojazdów, **16** suche piel-
 uszki z papieru i celulozy, jednorazowe serwetki dla dzieci z papieru
 lub celulozy, **18** nosidełka dla niemowląt i dzieci, **20** meble, łóżeczka,
 kołyski, kanapy, blaty do przewijania, chodziki, krzesła, leżaczki, po-
 duszki, materace dla dzieci, pojemniki na zabawki, **21** naczynia stołowe
 dla dzieci, kubki, miseczki, talerze, pojemniki do przechowywania
 pokarmów, pojemniczki termoizolacyjne do pokarmów, przybory
 toaletowe i kosmetyczne dla dzieci, grzebienie i szczotki do włosów,
 szczotki do mycia butelek i smoczków, szczoteczki do zębów, gąbki,
 nocniki i wanienki, **24** bielizna pościelowa, prześcieradła dla dzieci,
25 odzież i obuwie i nakrycia głowy dla dzieci, suche pieluszki tek-
 stylne, ceratki do pieluszek, **28** zabawki oraz sprzęt sportowy i arty-
 kulny gimnastyczne dla dzieci nie ujęte w innych klasach.

(111) **242902** (220) 2010 07 29 (210) 373479
 (151) 2011 10 27 (441) 2010 11 08
 (732) Michael Przemysław Mathias, Wrocław, PL.

(540)



Kolor znaku: ciemnoniebieski, zielony

(531) 27.5.1, 29.1.12

(510), (511) **35** zarządzanie w działalności handlowej, reklama, badanie rynku, pośrednictwo pracy, dobór personelu, rekrutacja personelu, doradztwo w zakresie zarządzania personelem, public relations, prognozy ekonomiczne, doradztwo w zakresie prowadzenia działalności gospodarczej, informacja o działalności gospodarczej, pozyskiwanie danych do komputerowych baz danych, komputerowe zarządzanie plikami, zarządzanie zbiorami informatycznymi, **38** telekomunikacja, przesyłanie informacji, przesyłanie informacji tekstowej i obrazowej za pomocą komputera, poczta elektroniczna.

(111) **242903** (220) 2010 03 18 (210) 367956

(151) 2011 08 05 (441) 2010 06 21

(732) MEGARON Spółka Akcyjna, Szczecin, PL.

(540) ŚMIG

(510), (511) **01** kleje do celów przemysłowych, kleje do tapet, kleje do płytek ceramicznych, kleje montażowe do płyt kartonowo-gipsowych, zaprawy klejowe, preparaty przeciwwilgociowe stosowane do zapraw murarskich, **02** środki antykorozyjne, zaprawy cementowe, kity, farby wodne klejowe, **17** zaprawy izolacyjne, farby izolacyjne oraz pozostałe materiały do uszczelniania i izolacji stosowane w budownictwie, **19** budowlane materiały niemetalowe, tynki mineralne, zaprawy gipsowe oraz inne zaprawy stosowane w budownictwie.

(111) **242904** (220) 2006 10 09 (210) 316388

(151) 2011 12 01 (441) 2007 01 22

(732) ELDOM Spółka z ograniczoną odpowiedzialnością, Katowice, PL.

(540) eldom

(510), (511) **35** usługi w zakresie prowadzenia agencji importowo-eksportowej, usługi marketingowe, usługi pośrednictwa handlowego w zakresie dystrybucji towarów z wyłączeniem transportu, zgrupowanie na rzecz osób trzecich różnych pozwalających nabywcy wygodnie je oglądać i kupować za pośrednictwem sieci Internetu, w hurtowniach, marketach, sklepach, kiermaszach ze: sprzętem do użytku domowego elektrycznym i nieelektrycznym, sprzętem do ogrzewania, do podgrzewania, sprzętem grzejnym, sprzętem do gotowania, do pieczenia, do suszenia, do zamrażania, do chłodzenia, do prania, do prasowania, do zmywania, do wentylacji, do klimatyzacji, do nawilżania, do ważenia, do odkurzania, do czyszczenia, z przyrządami i przyborami do golenia, do depilacji, do strzyżenia, do obcinania, do manicure, do układania włosów, do mycia zębów, ze sprzętem RTV, z urządzeniami do nagrywania, transmisji i reprodukcji dźwięku i obrazu, magnetycznymi nośnikami danych, płytami (dyskami), sprzętem przetwarzającym dane, sprzętem komputerowym, sprzętem telekomunikacyjnym, sprzętem optycznym, sprzętem fotograficznym, usługi agencji reklamowej, reklama za pośrednictwem sieci komputerowej, dystrybucja (rozpowszechnianie) materiałów reklamowych (druków, prospektów, broszur), usługi w zakresie organizowania targów i wystaw w celach handlowych i reklamowych.

(111) **242905** (220) 2007 10 29 (210) 332098

(151) 2011 12 01 (441) 2008 02 04

(732) „MARSPOL GRUPA” Spółka z ograniczoną odpowiedzialnością, Rzeszów, PL.

(540)



Kolor znaku: ciemnoniebieski, biały, czerwony

(531) 26.1.2, 26.11.2, 27.5.1, 29.1.13

(510), (511) **02** antykorozyjne środki do usuwania rdzy, barwniki do celów kosmetycznych, **03** antyperspiranty, antystatyczne preparaty

do celów domowych, barwniki do celów kosmetycznych, barwniki do użytku domowego, chusteczki nasączone płynami kosmetycznymi, depilatory i preparaty do depilacji, dezodoranty do użytku osobistego, farby do włosów, kosmetyki, kosmetyczne preparaty do odchudzania, kosmetyki w zestawach, kosmetyki dla zwierząt, kremy kosmetyczne, lakiery do paznokci, lakiery do włosów, lotony do celów kosmetycznych, lotony do włosów, maseczki kosmetyczne, mleczko kosmetyczne, mydła, mydła dezodorujące, mydła dezynfekcyjne, mydła przeciwpotowe, mydła toaletowe, olejki do celów kosmetycznych, patyczki z wata do celów kosmetycznych, pasty i płyny do zębów, płyny do czyszczenia szyb, płyny po goleniu, pomadki do ust, preparaty do golenia, preparaty kosmetyczne do kąpieli, preparaty do krochmalenia, preparaty do makijażu i do rzęs, preparaty do pielęgnacji jamy ustnej, preparaty do opalania i do pielęgnacji skóry, preparaty do układania włosów, puder, pumeks, saszetki zapachowe do bielizny, szampony, szampony dla zwierząt, szminki, środki do prania, talk kosmetyczny, terpentyna, wata do celów kosmetycznych wazelina kosmetyczna woda toaletowa, woda utleniona, wosk do depilacji, **29** buliony, cebula konserwowa, chrupki, daktyle, drób-mięso, filety rybne, flaki, galaretki jadalne, groch konserwowy, grzyby konserwowe, jaja, kapusta kwaszona, kielbasy, koncentraty-buliony, rosół, koncentrat pomidorowy, konserwy mięsne, konserwy z warzywami i owocami, korniszony, krokiety spożywcze, margaryna, marmolady, masło, mięso, mrożone owoce, napoje mleczne, oleje jadalne, orzechy, produkty mleczne, pasztety, pickle, ryby konserwowane, sałatki owocowe, sałatki warzywne, sery, smalec, soki roślinne do gotowania, sosy, szynka, śledzie, śmietana, tłuszcze jadalne, warzywa konserwowane i suszone, zioła ogrodowe konserwowane, zupy, żelatyna do celów spożywczych, żywność przygotowana z ryb, **30** aromaty do żywności, batony, biszkopty, budynie, bułki, chleb, cukier, cukierki, czekolada, drożdże, guma do żucia, herbata, kakao, kasze spożywcze, kawa, keczup, kukurydza prażona, lody, majonez, makarony, musztarda, mąka spożywcza, mąka ziemniaczana, miód, ocet, pieprz, piernik, płatki kukurydziane, płatki owsiane, płatki zbożowe suszone, przyprawy, ryż, słodycze, spaghetti, sosy, sól kuchenna, suchary, wafle, wyroby cukiernicze, ziele angielskie, **31** buraki, cebula, choinki, drób, drzewka, dynie, groch świeży, grzyby świeże, jagody-owoce i krzewy, kwiaty naturalne, nasiona, ogórki, orzechy, owoce cytrusowe, owoce świeże, pasze, pokarm dla zwierząt, mieszanki paszowe, pożywienie dla psów, kotów i innych zwierząt domowych; pokarm dla ptaków, sadzonki, sałata, warzywa świeże, winogrona, ziarno, zioła ogrodowe świeże, ziemniaki, zwierzęta żywe, **32** esencje do produkcji napojów, lemoniada, napoje bezalkoholowe, napoje z soków owocowych, piwo, soki owocowe i warzywne, woda mineralna, woda sodowa, woda stołowa, **35** doradztwo specjalistyczne w sprawach działalności gospodarczej, doradztwo w zakresie organizowania i prowadzenia działalności gospodarczej, pokazy towarów, rekrutacja personelu, **36** doradztwo w sprawach finansowych, dzierżawa nieruchomości.

(111) **242906** (220) 2008 10 08 (210) 347189

(151) 2011 12 01 (441) 2009 01 19

(732) Werth-Holz Spółka Akcyjna, Poznań, PL.

(540)



(531) 5.1.3, 27.5.1

(510), (511) **06** metalowe akcesoria konstrukcyjne, wykończeniowe oraz okucia dla elementów architektury ogrodowej, **19** niemetalowe materiały budowlane, w szczególności drewno konstrukcyjne i drewno budowlane, elementy budowlane z drewna: w tym elementy konstrukcji dachów, dźwigary, belki, słupy, łąty, deski, płyty budowlane, drzwi, okna, okiennice, futryny, balustrady niemetalowe, stopnie schodów, sklejka, forniry, płyty parkietowe, klepka podłogowa, panele drewniane, boazeria, drewniane konstrukcje, w tym pawilony,

domki letniskowe, altany, baraki, wiaty, wiaty samochodowe, podesty, ogrodzenia, płoty, **20** drewniane, wiklinowe, wykonane z wikliny lub korka elementy architektury ogrodowej, w szczególności: płotki, furtki, kratownice, kraty drewniane, pergole, mostki, domki ogrodowe, psie budy, schowki na narzędzia ogrodowe, ławki, stoły, meble ogrodowe, meble campingowe, drabinki drewniane, drabiny drewniane lub z tworzyw sztucznych, kosze, drewniane kwietniki i skrzynki na kwiaty, **21** donice i doniczki na kwiaty, osłony nie z papieru na doniczki i donice, **28** drewniane, wykonane z wikliny lub korka elementy placów zabaw, w szczególności piaskownice, domki ogrodowe dla dzieci, huśtawki, **42** usługi projektowania drewnianych konstrukcji, w tym elementów wyposażenia ogrodów, elementów wyposażenia placów zabaw.

(111) **242907** (220) 2008 11 07 (210) 348399
(151) 2011 12 01 (441) 2009 02 16
(732) Wydawnictwo C.H. Beck Spółka z ograniczoną odpowiedzialnością, Warszawa, PL.
(540)



(531) 26.4.2, 27.5.1
(510), (511) **09** CD-Romy, **16** książki, **38** łączność poprzez sieć światłowodów, łączność poprzez terminale komputerowe, przesyłanie informacji tekstowej, **42** przydzielanie dostępu do baz danych.

(111) **242908** (220) 2009 06 04 (210) 356741
(151) 2011 12 01 (441) 2009 09 14
(732) AGENCJA PROMOCJI MAŃANA Piotr Kobus, Gliwice, PL.
(540)



Kolor znaku: bordowy

(531) 27.5.1, 29.1.1
(510), (511) **09** aparaty i przyrządy kinematograficzne, aparaty do rejestracji, przekazu i odtwarzania obrazu i dźwięku, telewizory, radia, komputery i sprzęt komputerowy, dekodery, urządzenia do kodowania, wzmacniacze, sprzęt hi-fi, filmy fabularne, dokumentalne, reportaże, filmy i programy telewizyjne, nagrania dźwiękowe i audiowizualne, gry komputerowe i telewizyjne, nośniki do rejestracji, przekazywania i odtwarzania informacji, obrazu i dźwięku, w tym kasety wideo, płyty DVD, płyty fonograficzne, dyski kompaktowe, **16** dzienniki, czasopisma, periodyki, broszury, foldery, prospekty, druki, książki, afisze, plakaty, fotografie, materiały informacyjne, reklamowe, szkolenia, druki, publikacje i wydawnictwa cykliczne i okazjonalne, czasopisma, kalendarze, notatniki, okładki, obwoluty, teczki, torby, komiksy, papier, materiały piśmienne, wyroby z papieru, ołówki, kredki, materiały szkolne i do malowania, **28** gry, zabawki, pamiątki i ozdoby okazjonalne związane z organizowanymi imprezami kulturalnymi, edukacyjnymi i rozrywkowymi, **35** usługi reklamowe z wykorzystaniem wszystkich metod słownych, dźwiękowych, audiowizualnych, telewizyjnych, multimedialnych i internetowych, doradztwo w zakresie organizowania i prowadzenia działalności gospodarczej i zarządzania holdingami, usługi marketingowe, usługi w zakresie produkcji audycji i filmów reklamowych, usługi w zakresie badania opinii rynku, usługi w zakresie prowadzenia centrum informacyjnego, organizacja wystaw, targów i konkursów w celach reklamowych i handlowych, prenumerata czasopism, pośrednictwo handlowe, **38** usługi stacji telewizyjnych i radiowych, przekazywanie głosu i obrazu jakąkolwiek techniką, w tym cyfrową, obsługa przekazu fonicznego, transmitowanie obrazu i dźwięku, kodowanie i dekodowanie sygnałów dźwiękowych i wizualnych, rozpowszechnianie i dystrybucja analogowych i cyfrowych programów telewizyjnych telewizji kablowej, naziemnej, satelitarnej dla abonentów, w tym

programów kodowanych, kinematograficznych, usług typu „płatne seanse filmowe”, „video na życzenie”, usługi wykonywane za pomocą łączki telewizji kablowej, naziemnej, satelitarnej, cyfrowej, usługi zarządzania, najem i wypożyczanie dekodów i odbiorników programów zakodowanych i zaszyfrowanych, **41** usługi w zakresie organizowania, nagrywania, montażu, rozpowszechniania i tworzenia nazw audycji radiowych i telewizyjnych, organizowania i prowadzenia imprez informacyjnych, muzycznych, rozrywkowych, artystycznych, naukowych, kulturalnych, sportowych, rekreacyjnych, plenerowych, konkursów, pokazów, przeglądów, festiwali filmowych z wykorzystaniem wszystkich metod słownych, dźwiękowych oraz technik audiowizualnych, organizowanie konkursów, konferencji i kongresów, wystaw, targów i festiwali filmowych w celach kulturalnych i edukacyjnych, wyświetlanie filmów, obsługa sal kinowych, użytkowanie sal kinowych, publikacje multimedialne i internetowe, usługi w zakresie promocji filmów oraz wydawnictw związanych z filmem, konkurs pomysłów na scenariusze filmów fabularnych przeznaczonych dla kin lub telewizji, edukacja w zakresie sztuki kinematograficznej.

(111) **242909** (220) 2009 09 02 (210) 360127
(151) 2011 12 06 (441) 2009 12 07
(732) INSTAL-PROJEKT Gawłowski, Ścierzyński Spółka Jawna, Nowa Wieś k/Włocławka, PL.
(540) shark
(510), (511) **11** grzejniki centralnego ogrzewania, uchwyty, zawory i inny osprzęt do grzejników centralnego ogrzewania nie zawarty w innych klasach.

(111) **242910** (220) 2010 03 03 (210) 367199
(151) 2011 12 07 (441) 2010 06 07
(732) ZIELONA BUDKA (MIELEC) Spółka z ograniczoną odpowiedzialnością, Mielec, PL.
(540)



Kolor znaku: beżowy, zielony, żółty, brązowy, niebieski, złoty, czarny

(531) 5.5.19, 25.1.15, 25.12.1, 26.2.1, 26.11.3, 27.5.1, 29.1.15
(510), (511) **30** lody, desery lodowe, sorbety, wyroby cukiernicze, sosy do deserów, sorbety lodowe, **43** usługi w zakresie prowadzenia: lodziarni, kawiarni, barów, snack-barów, hoteli, moteli, restauracji.

(111) **242911** (220) 2009 11 10 (210) 362728
(151) 2011 12 01 (441) 2010 02 15
(732) GUAVA SPÓŁKA Z OGRANICZONĄ ODPOWIEDZIALNOŚCIĄ, Warszawa, PL.
(540)



Kolor znaku: biały, szary, czerwony

(531) 26.1.1, 26.1.4, 27.5.1, 29.1.13
(510), (511) **35** dekoracja wystaw sklepowych, doręczanie gazet osobom trzecim, dystrybucja materiałów reklamowych, organizowanie

wystaw w celach handlowych lub reklamowych, rozpowszechnianie materiałów reklamowych, wynajmowanie nośników reklamowych, wynajmowanie przestrzeni reklamowej, **36** administrowanie nieruchomościami, ściąganie czynszów, dzierżawa majątku nieruchomego, dzierżawa nieruchomości, gwarancje, kaucje, zarządzanie majątkiem nieruchomym, wynajmowanie pomieszczeń biurowych, **37** budowa pawilonów i sklepów targowych, budownictwo, **39** wynajmowanie magazynów, wynajmowanie miejsc parkingowych, prowadzenie parkingów, dostarczanie towarów, **41** organizowanie konkursów, organizowanie loterii, używanie sal kinowych.

(111) **242912** (220) 2009 11 10 (210) 362729
 (151) 2011 12 01 (441) 2010 02 15
 (732) GUAVA SPÓŁKA Z OGRANICZONĄ ODPOWIEDZIALNOŚCIĄ,
 Warszawa, PL.
 (540)



Kolor znaku: czerwony, szary, biały

(531) 26.1.1, 26.1.4, 27.5.1, 29.1.13

(510), (511) **35** dekoracja wystaw sklepowych, doręczanie gazet osobom trzecim, dystrybucja materiałów reklamowych, organizowanie wystaw w celach handlowych lub reklamowych, rozpowszechnianie materiałów reklamowych, wynajmowanie nośników reklamowych, wynajmowanie przestrzeni reklamowej, **36** administrowanie nieruchomościami, ściąganie czynszów, dzierżawa majątku nieruchomego, dzierżawa nieruchomości, gwarancje, kaucje, zarządzanie majątkiem nieruchomym, wynajmowanie pomieszczeń biurowych, **37** budowa pawilonów i sklepów targowych, budownictwo, **39** wynajmowanie magazynów, wynajmowanie miejsc parkingowych, prowadzenie parkingów, dostarczanie towarów, **41** organizowanie konkursów, organizowanie loterii, używanie sal kinowych.

(111) **242913** (220) 2010 04 08 (210) 368882
 (151) 2011 12 01 (441) 2010 07 19
 (732) FIRMA HANDLOWA „BOZ” Spółka Akcyjna, Rzeszów, PL.
 (540)



Kolor znaku: granatowy, biały, jasnoniebieski, czerwony, żółty

(531) 7.1.24, 27.5.1, 29.1.15

(510), (511) **35** usługi reklamowe; usługi reklamy w katalogach; usługi dystrybucji materiałów reklamowych: ulotki, prospekty, drukarki, próbki; usługi demonstrowania produktów; usługi dystrybucji ulotek, prospektów, druków dotyczących; budownictwa, materiałów dla budownictwa, materiałów konstrukcyjnych, materiałów elektrycznych i elektronicznych; usługi zarządzania bazami informacyjnymi; usługi zbierania informacji w bazie centralnej; usługi wynajmu maszyn i urządzeń biurowych; usługi promocji towarów dla osób trzecich; usługi prowadzenia sklepu i/lub hurtowni oraz usługi prowadzenia sprzedaży korespondencyjnej i z wykorzystaniem telekomunikacji następujących towarów: akcesoria, materiały i osprzęt do instalacji wodociągowych, centralnego ogrzewania, gazowych, elektrycznych, klimatyzacyjnych, kanalizacyjnych, baterie sanitarne, bramy garażowe, brodziki, cementy i zaprawy, cegły, ceramika sanitarna, cokoły przypodłogowe, dachówki, deski podłogowe, dekory podłogowe, dekory ścienne, drzwi, farby, fugi, galanteria łazienkowa, gresy, grzejniki, kabiny natryskowe, kleje do celów budowlanych,

konstrukcje metalowe, konstrukcje niemetalowe, konstrukcje pokryć dachowych, kotły, kuchenne urządzenia i sprzęt elektryczny, listwy metalowe i PCV, listwy ścienne, odkurzacze centralne, odwodnienia liniowe, okna, okucia i osprzęt do okien i drzwi, papa, pędzie i wałki malarskie, panele masażowe, panele ścienne i podłogowe, płytki ceramiczne, płyty kartonowo-gipsowe, podgrzewacze, pokrycia dachowe, pustaki, rynny, sauny, styropian, siatki zbrojeniowe, szkło budowlane, silikon i pianki montażowe, stal budowlana, rury i kształtki, systemy kominowe i wentylacyjne, szpachle, środki czyszczące, impregnaty, tynki, urządzenia i przyrządy do przewodzenia, przełączania, przekształcania, gromadzenia, sterowania i regulacji energii elektrycznej, uszczelnienia, grunty i podkłady budowlane, wanny, wełna izolacyjna, zestawy solarne, zlewozmywaki, akcesoria narciarskie i snowboardowe, akcesoria piłkarskie, berety, bluzy, swetry, czapki, dresy, klapki, sandały, koszulki, T-shirty, koszule, krótkie spodenki, kurtki, płaszcze, kamizelki, obuwie, okulary przeciwsłoneczne, okulary ochronne do uprawiania sportu, paski, piłki, plecaki, portfele, szaszetki, rękawiczki, skarpetki, spodnie, spódnice, stroje kąpielowe, szale, rękawiczki, środki do pielęgnacji obuwia, trampki, torby, torebki, artykuły spożywcze, papierosy, środki higieny i urody dla ludzi, paliwo silnikowe, gaz płynny, benzyna bezołowiowa, oleje silnikowe, płyny samochodowe, smary, akcesoria samochodowe, dywany, fotele, komody, krzesła, lampy elektryczne, lustra, łózka, materace, meble, obrazy, pościel, porcelana, naczynia szklane, żaluzje i rolety, zegary, żarówki, **36** usługi agencji nieruchomości i usługi pośrednictwa w handlu nieruchomościami, **37** usługi budowlano-remontowe w zakresie budownictwa ogólnego, usługi instalacyjne.

(111) **242914** (220) 2010 05 11 (210) 370175
 (151) 2011 12 05 (441) 2010 08 16
 (732) FOOD ZONE Spółka Akcyjna, Warszawa, PL.
 (540)



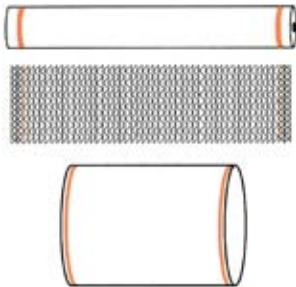
Kolor znaku: czerwony, zielony, biały

(531) 2.1.1, 2.3.1, 2.3.2, 27.5.1, 29.1.13

(510), (511) **29** warzywa i inne produkty ogrodnicze przystosowane do spożycia lub konserwowania, zupy, w tym jarzynowe, bulion, rosół, flaki, skorupiaki, raki, homary, ślimaki, krewetki, langusty, kawior, małże, ostrygi, drób, dziczyzna, ryby, podroby, przetwory z mięsa, ryb, drobiu, dziczyzny, tłuszcze jadalne, ekstrakty mięsne, konfitury, marmolada, napoje mleczne lub z przewagą mleka, pikle, sałatki owocowe i warzywne, śledzie, koncentraty obiadowe, pasztety, pile, ser, przekąski na bazie owoców, **30** wyroby cukierniczo-piekarnicze, słodczyce, ciasta, jadalne ozdoby do ciast, cukierki, makaroniki, pralinki, ciasta, piernik, tarty, torty, tarty z owocami, czekolada, galaretki owocowe, wyroby cukiernicze na bazie migdałów, lody, puddingi, naleśniki, gofry, herbatniki, krakersy, kanapki, chałwa, paszteciki, sushi, sosy mięsne, do sałat, potrawy na bazie mąki, makarony, kluski, spaghetti, ryż, chleb, pizza, placki, bułeczki słodkie, suchary, napoje na bazie herbaty, kawy, kakao, czekolady, napoje kawowe i kakaowe z mlekiem, **35** prowadzenie sklepów i hurtowni tradycyjnych oraz internetowych w zakresie artykułów spożywczych, napojów alkoholowych i bezalkoholowych, używek, artykułów cukierniczo-piekarniczych, mięsa, wędlin, drobiu, dziczyzny, podrobów oraz przetworów z mięsa, ryb, drobiu, dziczyzny, podrobów, organizacja i uruchamianie sieci gastronomicznych, usługi w zakresie outsourcingu, rekrutacji personelu, doradztwa specjalistycznego w sprawach działalności gospodarczej, w zakresie organizowania, prowadzenia i zarządzania działalnością gospodarczą, doradztwo w zakresie zarządzania personelem, **41** usługi w zakresie organizowania rozrywki i zabawy, organizowanie i prowadzenie przyjęć, imprez rozrywkowych, organizowanie i obsługa/prowadzenie dyskotek i nocnych klubów, imprez karaoke, koncertów oraz wystaw związanych z kulturą lub edukacją, nauczanie i kształcenie praktyczne, doradztwo zawodo-

we, usługi związane z organizowaniem i prowadzeniem konferencji, kongresów, seminariów, sympozjów, zjazdów, stacjonarnych i korespondencyjnych, imprez szkoleniowych, organizowanie konkursów edukacyjnych lub rozrywkowych, organizowanie przyjęć, organizowanie spektakli, **43** usługi w zakresie gastronomii świadczone w restauracjach, barach, barach szybkiej obsługi, stołówkach, kafeteriach, kawiarniach, pubach, restauracjach typu Fast-food, restauracjach samoobsługowych, barach sałatkowych i innych punktach gastronomicznych, obsługa gastronomiczna z własnym zapleczem, produktami i transportem (katering), wypożyczanie krzeseł, stołów, bielizny i zastawy stołowej, wynajmowanie sal na posiedzenia, bale, koncerty, konferencje, pokazy, wystawy, organizowanie przyjęć okolicznościowych.

(111) **242915** (220) 2010 05 21 (210) 370641
 (151) 2011 12 09 (441) 2010 08 30
 (732) Przedsiębiorstwo Produkcyjno-Handlowo-Usługowe DEFALIN GROUP Spółka Akcyjna, Świebodzice, PL.
 (540)



Kolor znaku: pomarańczowy, czarny
 (531) 9.11.11, 21.3.16, 26.11.1, 26.11.3, 26.13.25, 26.15.3, 29.1.1
 (510), (511) **22** siatka raszłowa dziana.

(111) **242916** (220) 2010 06 21 (210) 371776
 (151) 2011 12 09 (441) 2010 09 27
 (732) Indywidualna Specjalistyczna Praktyka Lekarska Joanna Parulska-Guzewicz, Gdańsk, PL.
 (540)



Kolor znaku: pomarańczowy, granatowy
 (531) 2.9.10, 27.5.1, 29.1.12
 (510), (511) **35** promocja zdrowia, **40** obróbka materiałów w zakresie usług techników dentystycznych, **44** usługi medyczne, opieka zdrowotna, usługi dentystyczne, usługi stomatologiczne, w tym: stomatologia zachowawcza, ortodoncja, usługi protetyczne, implantologia, rentgenodiagnostyka, chirurgia stomatologiczna, chirurgia szczękowa, profilaktyka, porady w zakresie farmakologii.

(111) **242917** (220) 2010 06 23 (210) 371916
 (151) 2011 12 02 (441) 2010 09 27
 (732) Fundacja Instytut Edukacji Społecznej i Religijnej im. Ks. Piotra Skargi, Kraków, PL.
 (540) MARSZ DLA ŻYCIA I RODZINY
 (510), (511) **41** usługi organizowania projekcji, sympozjów, konferencji, zjazdów, seminariów, pokazów audiowizualnych, wystaw, spotkań dyskusyjnych, zgromadzeń, marszów, manifestacji i pochodów poświęconych problemom społecznym, kulturze i cywilizacji chrześcijańskiej; usługi organizowania wymiany kulturalnej młodzieży chrześcijańskiej w kraju i za granicą; usługi organizowania spotkań, zlotów i obozów dla dorosłych, dzieci i młodzieży poświęconych problemom społecznym, kulturze i cywilizacji chrześcijańskiej; usługi organizowania koncertów, balów i imprez o charakterze rozrywkowym celem propagowania kultury i cywilizacji chrześcijańskiej.

(111) **242918** (220) 2010 07 19 (210) 373018
 (151) 2011 12 02 (441) 2010 10 25

(732) Biofarm Spółka z ograniczoną odpowiedzialnością, Poznań, PL.
 (540) SEDIVAL
 (510), (511) **05** produkty farmaceutyczne, środki sanitarne do celów medycznych; substancje dietetyczne do celów leczniczych.

(111) **242919** (220) 2010 07 28 (210) 373460
 (151) 2011 12 05 (441) 2010 11 08
 (732) Dawid Nestoruk, Warszawa, PL.
 (540)



(531) 27.5.1
 (510), (511) **43** usługi restauracji, restauracji samoobsługowych, kafeiterii, kawiarni, barów szybkiej obsługi, snack-barów, stołówek, jadalni, usługi w zakresie przygotowywania dań żywnościowych i napojów na zamówienie oraz ich dostawa (catering).

(111) **242920** (220) 2010 07 28 (210) 373469
 (151) 2011 12 05 (441) 2010 11 08
 (732) Przedsiębiorstwo Rzeczników Patentowych PATPOL Spółka z ograniczoną odpowiedzialnością, Warszawa, PL.
 (540)



Kolor znaku: ciemnobrązowy, brązowy, ciemnopomarańczowy, pomarańczowy
 (531) 10.3.1, 10.3.4, 27.5.1, 29.1.14
 (510), (511) **35** doradztwo w zakresie zarządzania działalnością gospodarczą; badania rynku; badania marketingowe; wyszukiwanie informacji w komputerowych bazach danych; publikacja tekstów reklamowych; organizowanie wystaw i targów dla celów promocyjnych, **41** usługi pisania i publikacji tekstów innych niż reklamowe; organizowanie seminariów, konferencji, sympozjów i warsztatów szkoleniowych; organizowanie wystaw dla celów edukacyjnych; usługi tłumaczenia, **45** usługi w zakresie ochrony własności przemysłowej oraz doradztwo w tej dziedzinie i mediacje; badania w zakresie przedmiotów ochrony własności przemysłowej; usługi prawne; usługi pomocy w sprawach spornych; usługi prawne związane z rejestracją domen internetowych; badania prawne; usługi licencjonowania przedmiotów własności przemysłowej.

(111) **242921** (220) 2008 12 07 (210) 349622
 (151) 2011 06 13 (441) 2009 03 16
 (732) AVIT Adam Ryteł, Niepiekła, PL.
 (540)



Kolor znaku: czerwony, zielony, biały
 (531) 5.3.11, 26.1.2, 27.5.1, 29.1.13

(510), (511) **29** mrożone brokuły i sałata lodowa, **35** usługi w zakresie sprzedaży mrożonych brokułów i sałaty lodowej, usługi w zakresie sprzedaży artykułów spożywczych z wyłączeniem przypraw, usługi agencji importowo-eksportowej, usługi przedstawicielstwa podmiotów zagranicznych, **39** usługi w zakresie: dystrybucji, transportu, przechowywania, pakowania brokułów i sałaty lodowej.

(111) **242922** (220) 2010 07 29 (210) 373481
(151) 2011 12 05 (441) 2010 11 08

(732) Przedsiębiorstwo Przemysłu Spożywczego LEWIL-IGLOKRAK Spółka z ograniczoną odpowiedzialnością, Tarnów, PL.
(540)



Kolor znaku: biały, czerwony

(531) 26.1.1, 26.1.4, 27.5.1, 29.1.12

(510), (511) **29** mrożone wyroby mączno-ziemniaczane, w tym pyzy, kluski, knedle, kopytka oraz pierogi i uszka.

(111) **242923** (220) 2010 08 04 (210) 373718
(151) 2011 12 09 (441) 2010 11 08

(732) Taxless Solutions Spółka z ograniczoną odpowiedzialnością, Warszawa, PL.
(540)



Kolor znaku: niebieski, biały

(531) 3.7.19, 27.5.1, 29.1.12

(510), (511) **35** doradztwo dotyczące organizowania działalności gospodarczej, doradztwo specjalistyczne w sprawach działalności gospodarczej, doradztwo w zakresie organizowania i prowadzenia działalności gospodarczej, doradztwo w zarządzaniu działalnością gospodarczą, handlowe wyceny, księgowość, pomoc w prowadzeniu działalności gospodarczej, przygotowanie zeznań podatkowych, sporządzanie sprawozdań rachunkowych, usługi doradcze w zarządzaniu działalnością gospodarczą, usługi księgowe związane z przenoszeniem przedsiębiorstwa, **36** analizy finansowe, doradztwo w sprawach finansowych, ekspertyzy dla celów podatków, **41** organizowanie i prowadzenie seminariów.

(111) **242924** (220) 2010 08 05 (210) 373749
(151) 2011 12 09 (441) 2010 11 08

(732) Biofarm Spółka z ograniczoną odpowiedzialnością, Poznań, PL.

(540) PARSONIL

(510), (511) **05** produkty farmaceutyczne i weterynaryjne; środki sanitarne do celów medycznych; substancje dietetyczne do celów leczniczych.

(111) **242925** (220) 2010 08 06 (210) 373817
(151) 2011 12 09 (441) 2010 11 08

(732) MARMIR PASZEK Spółka Jawna, Nowa Sarzyna, PL.

(540) AZALIA

(510), (511) **41** organizowanie przyjęć, bankietów, spotkań, imprez rozrywkowych i okolicznościowych, **43** usługi gastronomiczne, cateringowe, kawiarniane i hotelarskie.

(111) **242926** (220) 2010 08 16 (210) 374155
(151) 2011 12 09 (441) 2010 11 22

(732) BHZ Sippel GmbH, Weilmünster, DE.

(540) anti-bissan

(510), (511) **05** środki medyczne zwalczające kanibalizm u zwierząt; środki biologiczne odpędzające dzikie zwierzęta i owady, **31** pokarm dla zwierząt zawierający środki zwalczające kanibalizm u zwierząt; pokarm dla zwierząt zawierający środki odpędzające dzikie zwierzęta.

(111) **242927** (220) 2010 08 17 (210) 374288
(151) 2011 12 01 (441) 2010 11 22

(732) Powszechny Zakład Ubezpieczeń Spółka Akcyjna, Warszawa, PL.

(540) TitusPlus

(510), (511) **09** oprogramowanie komputerowe stosowane w ubezpieczeniach, nagrane nośniki danych, moduły ładowalne z publikacjami w formie elektronicznej dotyczącymi ubezpieczeń, **16** wyroby z papieru lub z kartonu, publikacje drukowane dotyczące ubezpieczeń, drukowane materiały promocyjno-reklamowe, instrukcje obsługi, **36** usługi ubezpieczeniowe, **41** szkolenia z zakresu stosowania oprogramowania komputerowego w ubezpieczeniach.

(111) **242928** (220) 2010 08 17 (210) 374289
(151) 2011 12 01 (441) 2010 11 22

(732) Powszechny Zakład Ubezpieczeń Spółka Akcyjna, Warszawa, PL.

(540) Titus Plus

(510), (511) **09** oprogramowanie komputerowe stosowane w ubezpieczeniach, nagrane nośniki danych, moduły ładowalne z publikacjami w formie elektronicznej dotyczącymi ubezpieczeń, **16** wyroby z papieru lub z kartonu, publikacje drukowane dotyczące ubezpieczeń, drukowane materiały promocyjno-reklamowe, instrukcje obsługi, **41** szkolenia z zakresu stosowania oprogramowania komputerowego w ubezpieczeniach.

(111) **242929** (220) 2010 08 18 (210) 374328
(151) 2011 12 09 (441) 2010 11 22

(732) Millennium & Cophorne International Limited, Singapore, SG.

(540)



AGARWOOD
HOTELS · RESORTS · RESIDENCES

Kolor znaku: ciemnozielony, czarny

(531) 5.1.5, 5.1.16, 5.1.16, 27.5.1, 29.1.12

(510), (511) **35** zarządzanie w działalności gospodarczej dotyczącej hoteli i moteli oraz innych placówek tymczasowego zakwaterowania, mieszkań z obsługą i hoteli apartamentowych; usługi public relations dotyczące placówek tymczasowego zakwaterowania, hoteli, moteli, mieszkań z obsługą i hoteli apartamentowych; analizy rynku oraz informacja handlowa i promowanie sprzedaży usług dotyczące placówek tymczasowego zakwaterowania, hoteli, moteli, mieszkań z obsługą i hoteli apartamentowych; reklama w odniesieniu do wymienionych usług świadczona za pośrednictwem Internetu oraz innych światowych sieci komputerowych, **36** usługi w zakresie nieruchomości (nie ujęte w innych klasach); dzierżawa nieruchomości, zarządzanie nieruchomościami, wynajmowanie pokoi i mieszkań, wynajmowanie mieszkań z obsługą; zarządzanie wynajętymi nieruchomościami, zarządzanie mieszkaniami z obsługą, dostarczanie nieruchomości do zamieszkania stałego, **43** usługi w zakresie tymczasowego zakwaterowania, usługi agencji tymczasowego zakwaterowania, przygotowywanie dań (żywność i napoje) na zamówienie oraz ich dostawa, wynajmowanie sal na posiedzenia, usługi restauracji i kawiarni, rezerwacje kwatery; dostarczanie nieruchomości do zamieszkania czasowego; udostępnianie mieszkań z obsługą; usługi hotelowe.

(111) **242930** (220) 2010 08 19 (210) 374354
(151) 2011 12 01 (441) 2010 11 22

(732) Zakłady Chemiczne „UNIA” Spółdzielnia Pracy, Poznań, PL.

(540)



Kolor znaku: czerwony, biały, granatowy, niebieski

(531) 1.1.1, 1.1.2, 1.1.13, 26.11.1, 27.5.1, 27.5.2, 29.1.13

(510), (511) **03** płyn, pianka i żel do mycia kuchni, płyn, pianka i żel do mycia WC, tabletki do WC, płyn do mycia szyb, płyn i balsam do mycia naczyń, płyn do mycia uniwersalny, mleczko do mycia i czyszczenia-uniwersalne, proszek do czyszczenia-uniwersalny, granulki do udrażniania rur, płyn, pianka i żel do mycia łazienki, płyn, pianka i żel do usuwania przypaleń, krążki do spluczek, zawieszki zapachowe do WC, kostki do WC, emulsja i zmywacz do podłóg, emulsja woskowa do podłóg, emulsja wysokopółyskowa do podłóg, płyn do pielęgnacji paneli, pasta płynna do podłóg, mydło w płynie i kostce, wybielacz czyszczący, pasty do obuwia z lanoliną i samopółyskowe, środki do odświeżania obuwia z zamszu i nubuku, środki do czyszczenia tapicerki i dywanów, środki do czyszczenia pomników i nagrobków, proszki do prania, płyn do czyszczenia płyt ceramicznych, płyn do czyszczenia szyb kominkowych i grilli, preparat do czyszczenia lodówek, płyn do czyszczenia metalu, drewna, szkła i sprzętu elektronicznego, preparat do usuwania pleśni, preparat do czyszczenia mikrofalówek, mleczko do czyszczenia łazienki, mleczko do czyszczenia kuchni, **35** sprzedaż hurtowa i detaliczna: płyn, pianka i żel do mycia kuchni, płyn, pianka i żel do mycia WC, tabletki do WC, płyn do mycia szyb, płyn i balsam do mycia naczyń, płyn do mycia uniwersalny, mleczko do mycia i czyszczenia-uniwersalne, proszek do czyszczenia uniwersalny, granulki do udrażniania rur, pianka i żel do mycia łazienki, płyn, pianka i żel do usuwania przypaleń, krążki do spluczek, zawieszki zapachowe i kostki do WC, emulsja i zmywacz do podłóg, emulsja woskowa i emulsja wysokopółyskowa do podłóg, płyn do pielęgnacji paneli, pasta płynna do podłóg, mydło w płynie i w kostce, wybielacz czyszczący, pasty do obuwia z lanoliną i samopółyskowe, środki do odświeżania obuwia z zamszu i nubuku, środki do czyszczenia tapicerki i dywanów, środki do czyszczenia pomników i nagrobków, proszki do prania, płyny do czyszczenia płyt ceramicznych, szyb kominkowych i grilli, metalu, drewna, szkła i sprzętu elektronicznego, preparaty do czyszczenia lodówek i mikrofalówek, preparat do usuwania pleśni, mleczka: do czyszczenia łazienki i kuchni.

(111) **242931** (220) 2010 08 23 (210) 374500
(151) 2011 12 09 (441) 2010 12 06

(732) DCS Computer Consultants Group-Jacek Diehl, Warszawa, PL.
(540) Bywaj tu
(510), (511) **38** usługi w zakresie przesyłania wiadomości za pomocą portalu internetowego, **42** tworzenie i utrzymywanie stron internetowych dla osób trzecich.

(111) **242932** (220) 2010 08 23 (210) 374501
(151) 2011 12 09 (441) 2010 12 06

(732) DCS Computer Consultants Group-Jacek Diehl, Warszawa, PL.
(540) Anty randki
(510), (511) **38** usługi w zakresie przesyłania wiadomości za pomocą portalu internetowego, **42** tworzenie i utrzymywanie stron internetowych dla osób trzecich.

(111) **242933** (220) 2010 08 24 (210) 374521
(151) 2011 12 09 (441) 2010 12 06

(732) SPLAST Spółka z ograniczoną odpowiedzialnością, Jedlicze, PL.
(540)



Kolor znaku: szary, pomarańczowy

(531) 26.4.2, 27.5.1, 29.1.12

(510), (511) **12** wózki używane do czyszczenia i sprzątania, **20** pojemniki do pakowania z tworzyw sztucznych, pojemniki niemetalowe do składowania i transportu, **21** ręczne narzędzia do czyszczenia, mopy, stelaże i kije do mopów, naczynia do mopów, kubły, kosze na śmieci i odpadki, miotły, ścierki do czyszczenia, wiadra, pojemniki i sprzęt do czyszczenia, sprzęt do czyszczenia na wózkach.

(111) **242934** (220) 2010 08 24 (210) 374522

(151) 2011 12 09 (441) 2010 12 06

(732) SPLAST Spółka z ograniczoną odpowiedzialnością, Jedlicze, PL.
(540)



Kolor znaku: jasnobrązowy, szary

(531) 26.4.2, 27.5.1, 29.1.12

(510), (511) **12** wózki używane do czyszczenia i sprzątania, **20** pojemniki do pakowania z tworzyw sztucznych, pojemniki niemetalowe do składowania i transportu, **21** ręczne narzędzia do czyszczenia, mopy, stelaże i kije do mopów, naczynia do mopów, kubły, kosze na śmieci i odpadki, miotły, ścierki do czyszczenia, wiadra, pojemniki i sprzęt do czyszczenia, sprzęt do czyszczenia na wózkach.

(111) **242935** (220) 2010 08 27 (210) 374644

(151) 2011 12 09 (441) 2010 12 06

(732) „GREINER PACKAGING” Spółka z ograniczoną odpowiedzialnością, Teresin, PL.
(540)



(531) 19.3.1, 26.11.2, 26.11.13

(510), (511) **29** sery, twarogi, śmietana, produkty na bazie mleka.

(111) **242936** (220) 2010 09 02 (210) 374874

(151) 2011 12 09 (441) 2010 12 06

(732) MoneyManagers Spółka Akcyjna, Warszawa, PL.
(540)



Kolor znaku: czarny, biały

(531) 26.11.1, 27.5.1, 29.1.12

(510), (511) **36** analizy finansowe, informacje bankowe, doradztwo w sprawach finansowych, doradztwo w sprawach ubezpieczeniowych, wycena finansowa [ubezpieczenia, banki, nieruchomości], doradztwo finansowe, informacje finansowe, operacje finansowe, usługi finansowe, tworzenie funduszu inwestycyjnego wzajemnego, notowania giełdowe, pośrednictwo giełdowe, informacja o ubezpieczeniach, informacje bankowe, inwestycje kapitałowe, lokaty kapitałowe, zarządzanie majątkiem, maklerstwo, maklerstwo ubezpieczeniowe [maklerstwo giełdowe], operacje walutowe, wymiana

pieniędzy, usługi powiernicze, sponsorowanie finansowe, usługi świadczeń emerytalnych, transakcje finansowe, ubezpieczenia, doradztwo w sprawach ubezpieczeń, informacje w sprawach ubezpieczeń, usługi ubezpieczeniowe, wymiana walut, ubezpieczenia na życie.

(111) **242937** (220) 2010 09 02 (210) 374875
(151) 2011 12 09 (441) 2010 12 06
(732) MoneyManagers Spółka Akcyjna, Warszawa, PL.
(540)



Kolor znaku: czarny, biały

(531) 26.11.1, 27.5.1, 29.1.12

(510), (511) **36** analizy finansowe, informacje bankowe, doradztwo w sprawach finansowych, doradztwo w sprawach ubezpieczeniowych, wycena finansowa [ubezpieczenia, banki, nieruchomości], doradztwo finansowe, informacje finansowe, operacje finansowe, usługi finansowe, tworzenie funduszu inwestycyjnego wzajemnego, notowania giełdowe, pośrednictwo giełdowe, informacja o ubezpieczeniach, informacje bankowe, inwestycje kapitałowe, lokaty kapitałowe, zarządzanie majątkiem, maklerstwo, maklerstwo ubezpieczeniowe [maklerstwo giełdowe], operacje walutowe, wymiana pieniędzy, usługi powiernicze, sponsorowanie finansowe, usługi świadczeń emerytalnych, transakcje finansowe, ubezpieczenia, doradztwo w sprawach ubezpieczeń, informacje w sprawach ubezpieczeń, usługi ubezpieczeniowe, wymiana walut, ubezpieczenia na życie.

(111) **242938** (220) 2010 09 06 (210) 375033
(151) 2011 12 05 (441) 2010 12 20
(732) Biofarm Spółka z ograniczoną odpowiedzialnością, Poznań, PL.
(540) FELIXEN
(510), (511) **05** produkty lecznicze, wyroby medyczne, suplementy diety wspomagające leczenie.

(111) **242939** (220) 2010 09 06 (210) 375038
(151) 2011 12 05 (441) 2010 12 20
(732) PIGMENT Spółka Jawna R. Bielak, J. Bielak, Szczecin, PL.
(540)



Kolor znaku: pomarańczowy, ciemnoszary

(531) 3.7.1, 3.7.19, 26.11.1, 27.5.1, 29.1.12

(510), (511) **02** farby, lakiery, grunty, impregnaty, masy szpachlowe, pigmenty, **19** masy (wyprawy) tynkarskie.

(111) **242940** (220) 2010 09 06 (210) 375047
(151) 2011 12 05 (441) 2010 12 20
(732) Biofarm Spółka z ograniczoną odpowiedzialnością, Poznań, PL.
(540) ADRECARD
(510), (511) **05** produkty lecznicze, wyroby medyczne, suplementy diety wspomagające leczenie.

(111) **242941** (220) 2010 09 07 (210) 375066
(151) 2011 12 05 (441) 2010 12 20
(732) Biofarm Spółka z ograniczoną odpowiedzialnością, Poznań, PL.
(540) TRIACYT
(510), (511) **05** produkty lecznicze, wyroby medyczne, suplementy diety wspomagające leczenie.

(111) **242942** (220) 2010 09 07 (210) 375081
(151) 2011 12 05 (441) 2010 12 20
(732) Biofarm Spółka z ograniczoną odpowiedzialnością, Poznań, PL.
(540) RELAXAN
(510), (511) **05** produkty lecznicze, wyroby medyczne, suplementy diety wspomagające leczenie.

(111) **242943** (220) 2010 09 13 (210) 375291
(151) 2011 12 06 (441) 2010 12 20
(732) Przemysław Prochera, Wałbrzych, PL.
(540)



Kolor znaku: czarny, czerwony

(531) 26.11.1, 27.5.1, 29.1.12

(510), (511) **37** usługi w zakresie budowy obiektów sportowych w tym terenów jeździeckich o automatycznej regulacji elastyczności podłoża.

(111) **242944** (220) 2010 09 13 (210) 375297
(151) 2011 12 06 (441) 2010 12 20
(732) DIAGEO North America, Inc., Norwalk, US.
(540) SMIRNOFF NIGHTLIFE EXCHANGE PROJECT
(510), (511) **33** napoje alkoholowe z wyjątkiem piwa, **41** usługi w zakresie rozrywki.

(111) **242945** (220) 2010 09 13 (210) 375302
(151) 2011 12 06 (441) 2010 12 20
(732) Śląskie Centrum Logistyki Spółka Akcyjna, Gliwice, PL.
(540) VIPORT
(510), (511) **04** węgiel, ekogroszek, paliwo do pieców retortowych, opał.

(111) **242946** (220) 2010 09 15 (210) 375377
(151) 2011 12 08 (441) 2010 12 20
(732) DRWALEWSKIE ZAKŁADY PRZEMYSŁU
BIOWETERYNARYJNEGO Spółka Akcyjna, Drwałew, PL.
(540) MASTIBIOVAC
(510), (511) **05** produkty farmaceutyczne i weterynaryjne; środki sanitarne do celów medycznych, substancje dietetyczne do celów leczniczych; żywność dla niemowląt; plastry, opatrunki. gipsowe, materiały opatrunkowe; materiały do plombowania zębów, woski dentystyczne; środki odkażające; środki do zwalczania robactwa; fungicydy, herbicydy.

(111) **242947** (220) 2010 09 15 (210) 375395
(151) 2011 12 08 (441) 2010 12 20
(732) ALUMAST Spółka Akcyjna w upadłości układowej,
Wodzisław Śląski, PL.
(540)

LEDAL

(531) 27.5.1
(510), (511) **09** baterie słoneczne, drogowe światła sygnalizacyjne (urządzenia sygnalizacyjne), instalacje elektryczne, neony reklamowe, ogniwa fotoelektryczne, baterie do oświetlenia, **11** elektryczne lampy, rury do lamp, lampy elektryczne, lampy oświetleniowe, lampy uliczne, latarnie oświetleniowe, oprawki do lamp elektrycznych, **19** konstrukcje budowlane niemetalowe, maszty (słupy) niemetalowe, maszty niemetalowe dla linii elektroenergetycznych, słupy niemetalowe.

(111) **242948** (220) 2010 09 15 (210) 375398
(151) 2011 12 08 (441) 2010 12 20

(732) ALUMAST Spółka Akcyjna w upadłości układowej,
Wodzisław Śląski, PL.
(540)



(531) 26.4.2, 26.4.18, 27.5.1
(510), (511) **09** baterie słoneczne, drogowe światła sygnalizacyjne (urządzenia sygnalizacyjne), instalacje elektryczne, neony reklamowe, ogniwa fotoelektryczne, baterie do oświetlenia, **11** elektryczne lampy, rury do lamp, lampy elektryczne, lampy oświetleniowe, lampy uliczne, latarnie oświetleniowe, oprawki do lamp elektrycznych, **19** konstrukcje budowlane niemetalowe, maszty (słupy) niemetalowe, maszty niemetalowe dla linii elektroenergetycznych, słupy niemetalowe.

(111) **242949** (220) 2010 09 15 (210) 375408
(151) 2011 12 08 (441) 2010 12 20
(732) NOVARTIS AG, Basel, CH.
(540) DEREUMAL
(510), (511) **05** preparaty farmaceutyczne.

(111) **242950** (220) 2010 09 17 (210) 375477
(151) 2011 11 18 (441) 2010 12 20
(732) BOROWSKI ANDRZEJ SPECJALISTYCZNE GOSPODARSTWO DROBIARSKIE, Koźmin Wielkopolski, PL.
(540)



Kolor znaku: niebieski, czerwony
(531) 3.7.3, 8.7.11, 26.11.1, 27.5.1, 29.1.12
(510), (511) **29** drób nieżywy, jaja spożywcze, jaja wzbogacone witaminami i minerałami, jaja w proszku, jaja w płynie, żółtka jajek, białka jajek, **31** drób żywy, drób do hodowli, kurczęta, kury, pisklęta brojlarskie, kurki nieśne, jaja do wylęgania, kasze dla drobiu, pasze, mieszanki paszowe, koncentraty paszowe dla drobiu, preparaty zwiększające niesienie się drobiu, dodatki do pasz nie do celów leczniczych, spożywcze pasze wzmacniające dla drobiu, **39** usługi transportowe i spedycyjne, towarowy transport drogowy pojazdami uniwersalnymi i specjalistycznym, specjalistyczny transport chłodniczy, składowanie, magazynowanie, magazynowanie chłodnicze, pakowanie, sortowanie, konfekcjonowanie i dostarczanie towarów, usługi informacyjne i pośrednictwo w zakresie transportu i spedycji.

(111) **242951** (220) 2010 09 17 (210) 375478
(151) 2011 12 08 (441) 2010 12 20
(732) BRAMA.PL Bramy Garażowe i Przemysłowe Radosław Wierciński, Luboń, PL.
(540)



Kolor znaku: czarny, zielony, biały
(531) 3.11.9, 26.4.4, 26.4.15, 26.4.18, 27.5.1, 29.1.13

(510), (511) **06** bramy segmentowe metalowe, rolety metalowe, kraty metalowe.

(111) **242952** (220) 2010 09 17 (210) 375495
(151) 2011 12 06 (441) 2010 12 20
(732) KATE BEAUTY PROFESSIONAL ANDRZEJ BIELECKI, Warszawa, PL.
(540) KATE BEAUTY PROFESSIONAL
(510), (511) **03** kosmetyki, **35** sprzedaż (promocja)-dla osób trzecich, **44** salony piękności.

(111) **242953** (220) 2010 09 17 (210) 375498
(151) 2011 12 06 (441) 2010 12 20
(732) Pottle Productions Inc., Studio City, US.
(540) AMERICA'S NEXT TOP MODEL
(510), (511) **41** usługi rozrywkowe, a mianowicie produkcja i dystrybucja seriali telewizyjnych i innych telewizyjnych programów seryjnych (odcinkowych) prowadzona za pośrednictwem systemów telewizyjnych, kablowych, satelitarnych, telefonicznych oraz szerokopasmowych, jak również poprzez Internet oraz przenośne i bezprzewodowe urządzenia komunikacyjne.

(111) **242954** (220) 2010 09 17 (210) 375500
(151) 2011 12 06 (441) 2010 12 20
(732) GOSHICO Małgorzata Kotłonek, Radom, PL.
(540)



(531) 26.4.2, 26.4.18, 27.5.1
(510), (511) **14** biżuteria, biżuteria komórkowa, biżuteria ze szkła sztrasowego jako imitacje drogich kamieni, bransoletki jako biżuteria, breloczki jako biżuteria, breloczki do kluczy ozdobne, broszki jako biżuteria, drut z metali szlachetnych jako biżuteria, dzieła sztuki z metali szlachetnych, emblematy z metali szlachetnych, etui na zegarki, kolczyki, łańcuszki jako biżuteria, medaliony jako biżuteria, naszyjniki jako biżuteria, obrączki jako biżuteria, ozdoby jako biżuteria, perły jako biżuteria, spinki do krawatów, spinki do mankietów, **18** aktówki, teczki, chlebaki na ramię jako torby, etui na klucze, kuferki, kuferki przenośne na kosmetyki, kufry bagażowe, kufry podróżne, plecaki, torby na ubranie, torby na zakupy, torby plażowe, torby podróżne, torby sportowe, torby turystyczne, torebki.

(111) **242955** (220) 2010 09 20 (210) 375546
(151) 2011 11 15 (441) 2011 01 03
(732) ING BANK ŚLĄSKI Spółka Akcyjna, Katowice, PL.
(540) bezpieczna przyszłość
(510), (511) **36** analizy finansowe, usługi banku z dostępem bezpośrednim przez Internet, informacje bankowe, operacje bankowe, emisja kart kredytowych, faktoring, informacje finansowe, doradztwo finansowe, usługi finansowe, operacje finansowe, obsługa kart debetowych i kart kredytowych, zakładanie kart kredytowych przez Internet, lokaty kapitału, transfer elektroniczny kapitału, inwestycje kapitałowe, kredyty ratalne, operacje walutowe, pożyczki, pożyczki pod zastaw, transakcje finansowe.

(111) **242956** (220) 2010 09 21 (210) 375601
(151) 2011 12 02 (441) 2011 01 03
(732) LABORATORIUM BADAWCZO-WDROŻENIOWE „PESTINOVA” JANUSZ ŚWIĘTOSŁAWSKI, Jaworzno, PL.
(540) NANOBIOSTIM
(510), (511) **01** nawozy rolnicze, nawozy ogrodnicze, odżywki dla roślin, stymulatory wzrostu roślin, **05** pestycydy.

(111) **242957** (220) 2010 09 21 (210) 375608
(151) 2011 12 02 (441) 2011 01 03
(732) AMERCOM SPÓŁKA AKCYJNA, Warszawa, PL.
(540) Magiczne pióro
(510), (511) **09** urządzenia odtwarzające dźwięk, **16** książki, czasopisma.

(111) **242958** (220) 2010 09 21 (210) 375611
 (151) 2011 12 02 (441) 2011 01 03
 (732) AMERCOM SPÓŁKA AKCYJNA, Warszawa, PL.
 (540) Magic pen
 (510), (511) **09** urządzenia odtwarzające dźwięk, **16** książki, czasopi-
 sma.

(111) **242959** (220) 2010 10 11 (210) 376325
 (151) 2011 12 08 (441) 2011 01 17
 (732) Tines Spółka Akcyjna, Kraków, PL.
 (540) TAUMER
 (510), (511) **01** produkty chemiczne przeznaczone dla przemysłu,
 żywice syntetyczne w stanie surowym, tworzywa sztuczne w stanie
 surowym, preparaty do hartowania i lutowania metali, kleje (spo-
 iwa) przeznaczone dla przemysłu, **37** usługi budowlane, naprawy,
39 transport.

(111) **242960** (220) 2010 10 13 (210) 376455
 (151) 2011 11 29 (441) 2011 01 17
 (732) BM Bielsko Spółka z ograniczoną odpowiedzialnością,
 Bielsko-Biała, PL.
 (540) browar dworski
 (510), (511) **32** piwo, wody mineralne i gazowane oraz inne napoje
 bezalkoholowe, napoje owocowe i soki owocowe, syropy i inne pre-
 paraty do produkcji napojów, **35** reklama, zarządzanie w działalności
 handlowej, administrowanie działalności handlowej, prace biurowe,
43 usługi zaopatrzenia w żywność i napoje, tymczasowe zakwatero-
 wanie.

(111) **242961** (220) 2010 10 18 (210) 376609
 (151) 2011 12 08 (441) 2011 01 31
 (732) FINANSOWY INSTYTUT SKARBNIKÓW KORPORACYJNYCH
 „FISK”, Warszawa, PL.
 (540)



Kolor znaku: granatowy, biały

(531) 26.4.2, 27.5.1, 29.1.12
 (510), (511) **16** czasopisma, periodyki, **35** zarządzanie działalnością
 gospodarczą, organizowanie targów i wystaw w celach handlowych
 lub reklamowych, badania rynku i opinii publicznej, public relations,
41 organizowanie kongresów, działalność wspomagająca edukację,
42 badania naukowe.

(111) **242962** (220) 2010 10 18 (210) 376611
 (151) 2011 12 08 (441) 2011 01 31
 (732) FINANSOWY INSTYTUT SKARBNIKÓW KORPORACYJNYCH
 „FISK”, Warszawa, PL.
 (540)

FISK

(531) 27.5.1
 (510), (511) **16** czasopisma, periodyki, **35** zarządzanie działalnością
 gospodarczą, organizowanie targów i wystaw w celach handlowych
 lub reklamowych, badania rynku i opinii publicznej, public relations,
41 organizowanie kongresów, działalność wspomagająca edukację,
42 badania naukowe.

(111) **242963** (220) 2010 10 18 (210) 376617
 (151) 2011 12 08 (441) 2011 01 31
 (732) Biofarm Spółka z ograniczoną odpowiedzialnością, Poznań, PL.
 (540) CHIZYL
 (510), (511) **05** produkty lecznicze, wyroby medyczne, substancje
 dietetyczne do celów leczniczych.

(111) **242964** (220) 2010 10 18 (210) 376619
 (151) 2011 12 08 (441) 2011 01 31
 (732) Biofarm Spółka z ograniczoną odpowiedzialnością, Poznań, PL.
 (540) BIOMAROL
 (510), (511) **05** produkty lecznicze, wyroby medyczne, substancje
 dietetyczne do celów leczniczych.

(111) **242965** (220) 2010 10 18 (210) 376620
 (151) 2011 12 08 (441) 2011 01 31
 (732) Biofarm Spółka z ograniczoną odpowiedzialnością, Poznań, PL.
 (540) PRELUDIA
 (510), (511) **05** produkty lecznicze, wyroby medyczne, substancje
 dietetyczne do celów leczniczych.

(111) **242966** (220) 2010 10 18 (210) 376623
 (151) 2011 12 08 (441) 2011 01 31
 (732) Biofarm Spółka z ograniczoną odpowiedzialnością, Poznań, PL.
 (540) PREWENIT
 (510), (511) **05** produkty lecznicze, wyroby medyczne, substancje
 dietetyczne do celów leczniczych.

(111) **242967** (220) 2010 10 19 (210) 376648
 (151) 2011 12 01 (441) 2011 01 31
 (732) ZAKŁADY FARMACEUTYCZNE POLPHARMA Spółka Akcyjna,
 Starogard Gdański, PL.
 (540)

DISTEN
Дистен

(531) 27.5.1, 28.5
 (510), (511) **05** produkty farmaceutyczne.

(111) **242968** (220) 2010 10 21 (210) 376784
 (151) 2011 12 07 (441) 2011 01 31
 (732) Philip Morris Brands Sàrl, Neuchatel, CH.
 (540)



Kolor znaku: jasnozielony, zielony, szary, biały, czerwony

(531) 3.1.1, 3.1.2, 24.1.5, 24.1.15, 24.9.1, 27.5.1, 29.1.15
 (510), (511) **34** tytoń, tytoń surowy oraz tytoń w stanie przetworzo-
 nym; wyroby tytoniowe, cygara, papierosy, cygaretki, tytoń do sa-
 modzielnego skręcania papierosów, tytoń do fajek, tytoń do żucia,
 tabaka, papierosy aromatyzowane, papierosy kretek; substytuty ty-
 toniu (nie do celów medycznych); przybory dla palaczy, ustniki oraz
 bibułka do papierosów, filtry do papierosów, pojemniki na tytoń nie
 z metali szlachetnych, papierońnice nie z metali szlachetnych, po-
 piełniczki nie z metali szlachetnych, fajki, kieszonkowe przyrządy do
 skręcania papierosów, zapalniczki dla palaczy tytoniu; zapałki.

(111) **242969** (220) 2010 10 21 (210) 376788
 (151) 2011 12 07 (441) 2011 01 31

(732) BIOGARDEN Spółka z ograniczoną odpowiedzialnością, Krupia Wólka, PL.

(540) VITABOX

(510), (511) **03** preparaty do makijażu i demakijażu, wyroby perfumeryjne, ekstrakty, esencje i olejki eteryczne, ekstrakty kwiatowe do perfum, preparaty kosmetyczne do kąpieli, kosmetyki, mleczko kosmetyczne, maseczki kosmetyczne, kremy kosmetyczne, mydła, olejki toaletowe, perfumy, woda toaletowa, farby do włosów, zestawy kosmetyków, szampony dla zwierząt, pasty, proszki i płyny do zębów, **05** produkty farmaceutyczne i weterynaryjne, substancje dietetyczne do celów leczniczych, żywność i napoje dietetyczne do celów leczniczych, zioła lecznicze i do celów medycznych, witaminowe preparaty, odżywcze dodatki do celów leczniczych, płyny farmaceutyczne w nasączanych chusteczkach, **44** usługi medyczne.

(111) **242970** (220) 2010 10 21 (210) 376798
(151) 2011 12 07 (441) 2011 01 31

(732) „KOWARY-DYWAN” Spółka z ograniczoną odpowiedzialnością, Kamienna Góra, PL.

(540) Axpro Carpets

(510), (511) **27** pokrycia podłogowe: wykładziny podłogowe, dywany, kobierce, kilimy, maty, wyroby włókiennicze na pokrycia podłóg, pokrycia podłogowe gotowe lub przeznaczone do obróbki, **35** usługi promocji produktów i zaopatrzenia osób trzecich (zakupy dla innych przedsiębiorstw), pośrednictwo handlowe polegające na zawieraniu transakcji kupna i sprzedaży na rzecz osób trzecich, w tym również za pośrednictwem sieci komputerowej towarów takich jak pokrycia podłogowe: wykładziny podłogowe, dywany, kobierce, kilimy, gobeliny, maty, wyroby włókiennicze, pokrycia podłogowe gotowe lub przeznaczone do obróbki, **42** usługi projektowe i doradztwo techniczne w zakresie projektowania podłóg pod wykładziny i pokrycia podłogowe.

(111) **242971** (220) 2010 10 22 (210) 376851
(151) 2011 12 05 (441) 2011 01 31

(732) Philip Morris Products S.A., Neuchatel, CH.

(540) 20 EXTREME STIX, 20 UNIQUE MOMENTS, IT'S ALL ABOUT MENTHOL TASTE, ENJOY L&M LINK, ENJOY EVERYTHING

(510), (511) **34** tytoń, tytoń surowy oraz tytoń w stanie przetworzonym; wyroby tytoniowe, cygara, papierosy, cygaretki, tytoń do samodzielnego skręcania papierosów, tytoń do fajek, tytoń do żucia, tabaka, papierosy aromatyzowane, papierosy kretek; snus; substytuty tytoniu (nie do celów medycznych); przybory dla palaczy, ustniki oraz bibułka do papierosów, filtry do papierosów, pojemniki na tytoń nie z metali szlachetnych, papierońnice nie z metali szlachetnych, popielniczki nie z metali szlachetnych, fajki, kieszonkowe przyrządy do skręcania papierosów, zapalniczki dla palaczy tytoniu; zapalki.

(111) **242972** (220) 2010 10 22 (210) 376854
(151) 2011 12 05 (441) 2011 01 31

(732) Philip Morris Products S.A., Neuchatel, CH.

(540) 20 EXTREME STIX, 20 UNIQUE MOMENTS, IT'S ALL ABOUT DELICATE MENTHOL TASTE, ENJOY L&M LINK, ENJOY EVERYTHING

(510), (511) **34** tytoń, tytoń surowy oraz tytoń w stanie przetworzonym; wyroby tytoniowe, cygara, papierosy, cygaretki, tytoń do samodzielnego skręcania papierosów, tytoń do fajek, tytoń do żucia, tabaka, papierosy aromatyzowane, papierosy kretek; snus; substytuty tytoniu (nie do celów medycznych); przybory dla palaczy, ustniki oraz bibułka do papierosów, filtry do papierosów, pojemniki na tytoń nie z metali szlachetnych, papierońnice nie z metali szlachetnych, popielniczki nie z metali szlachetnych, fajki, kieszonkowe przyrządy do skręcania papierosów, zapalniczki dla palaczy tytoniu; zapalki.

(111) **242973** (220) 2010 10 22 (210) 376856
(151) 2011 12 05 (441) 2011 01 31

(732) Philip Morris Products S.A., Neuchatel, CH.

(540) 20 EXTREME STIX, 20 UNIQUE MOMENTS, IT'S ALL ABOUT DELICATE TASTE, ENJOY L&M LINK, ENJOY EVERYTHING

(510), (511) **34** tytoń, tytoń surowy oraz tytoń w stanie przetworzonym; wyroby tytoniowe, cygara, papierosy, cygaretki, tytoń do samodzielnego skręcania papierosów, tytoń do fajek, tytoń do żucia, tabaka, papierosy aromatyzowane, papierosy kretek; snus; substytuty

ty tytoniu (nie do celów medycznych); przybory dla palaczy, ustniki oraz bibułka do papierosów, filtry do papierosów, pojemniki na tytoń nie z metali szlachetnych, papierońnice nie z metali szlachetnych, popielniczki nie z metali szlachetnych, fajki, kieszonkowe przyrządy do skręcania papierosów, zapalniczki dla palaczy tytoniu; zapalki.

(111) **242974** (220) 2010 10 22 (210) 376859
(151) 2011 12 05 (441) 2011 01 31

(732) POLOMARKET Spółka z ograniczoną odpowiedzialnością, Giebnia, PL.

(540) ANIELSKIE MLECZKO

(510), (511) **30** wyroby cukiernicze, słodczyce, czekolady, polewy czekoladowe.

(111) **242975** (220) 2010 10 22 (210) 376863
(151) 2011 12 07 (441) 2011 01 31

(732) ASA Spółka z ograniczoną odpowiedzialnością, Głubczyce, PL.

(540) Kobieta i LaciBios femina zawsze razem

(510), (511) **03** kosmetyki, preparaty do odchudzania, maseczki i mleczka kosmetyczne, kremy, maści do celów kosmetycznych, mydła, preparaty kosmetyczne do odchudzania, zestawy kosmetyków, środki wybielające i inne substancje stosowane w praniu, środki do czyszczenia, polerowania, szorowania i ścierania, środki perfumeryjne, olejki eteryczne, płyny do pielęgnacji włosów, środki do czyszczenia zębów, **05** produkty farmaceutyczne i inne środki lecznicze, żywność dietetyczna do celów leczniczych, żywność suplementarna do celów leczniczych, dietetyczne środki spożywcze do celów leczniczych, napoje do celów leczniczych, żywność dla niemowląt, dodatki odżywcze do celów leczniczych; suplementy diety do celów leczniczych.

(111) **242976** (220) 2010 10 22 (210) 376864
(151) 2011 12 05 (441) 2011 01 31

(732) ASA Spółka z ograniczoną odpowiedzialnością, Głubczyce, PL.

(540) Sekrety zdrowia kobiety

(510), (511) **03** kosmetyki, preparaty do odchudzania, maseczki i mleczka kosmetyczne, kremy, maści do celów kosmetycznych, mydła, preparaty kosmetyczne do odchudzania, zestawy kosmetyków, środki wybielające i inne substancje stosowane w praniu, środki do czyszczenia, polerowania, szorowania i ścierania, środki perfumeryjne, olejki eteryczne, płyny do pielęgnacji włosów, środki do czyszczenia zębów, **05** produkty farmaceutyczne i inne środki lecznicze, żywność dietetyczna do celów leczniczych, żywność suplementarna do celów leczniczych, dietetyczne środki spożywcze do celów leczniczych, napoje do celów leczniczych, żywność dla niemowląt, dodatki odżywcze do celów leczniczych; suplementy diety do celów leczniczych, **35** usługi w zakresie reklamy i marketingu, **38** usługi w zakresie transmisji programów telewizyjnych, **40** usługi w zakresie wydawnictw i poligrafii, **41** usługi w zakresie produkcji programów telewizyjnych.

(111) **242977** (220) 2010 10 26 (210) 377010
(151) 2011 12 07 (441) 2011 01 31

(732) Przedsiębiorstwo Produkcyjno-Handlowe EVELINE

COSMETICS Piotr Hubert Kasprzycki, Lesznowola, PL.

(540) SHAPE EXTREME

(510), (511) **03** kremy, emulsje, płyny, żele i oliwki do skóry, maseczki do twarzy, maseczki do peelingu, podkłady barwiące (płyny, pasty, pudry), pudry do makijażu, pudry po kąpieli, pudry higieniczne, mydła toaletowe, mydła dezodoryzujące, perfumy, wody toaletowe i kolońskie, środki do kąpieli i pod prysznic (sole, pianki, oliwki, żele), depilatory, dezodoranty i środki przeciw poceniu, środki do pielęgnacji włosów, środki do golenia (kremy, pianki, płyny), środki do makijażu i demakijażu twarzy i oczu, środki przeznaczone do ust, środki do pielęgnacji zębów i jamy ustnej, środki do pielęgnacji i malowania paznokci, środki do higieny intymnej, środki do opalania, środki samoopalające, środki do rozjaśniania skóry, środki przeciw zmarszczkom, preparaty kosmetyczne do ujędrniania skóry, preparaty antycellulitowe, preparaty dla skóry trądzikowej i alergicznej, **05** kosmetyki do zastosowań medycznych: balsamy, maści, olejki, płyny, sole, żele, kremy, **44** usługi salonów kosmetycznych, usługi klinik kosmetycznych.

(111) **242978** (220) 2010 10 27 (210) 377068
 (151) 2011 10 27 (441) 2011 01 31
 (732) SYGMA BANQUE Société Anonyme, Paris, FR.
 (540)



Kolor znaku: pomarańczowy, fioletowy, biały

(531) 26.13.1, 26.13.25, 27.5.1, 29.1.13

(510), (511) **09** karty magnetyczne kodowane, karty z układem scalonym lub mikroprocesorem, **16** publikacje, **35** usługi informacji handlowej i informacji konsumenckiej, prezentowanie produktów w mediach dla celów sprzedaży detalicznej, promocja sprzedaży dla osób trzecich, usługi w zakresie reklamy billboardowej, prasowej, radiowej, telewizyjnej oraz za pośrednictwem sieci komputerowych, dystrybucja i rozpowszechnianie ogłoszeń i materiałów reklamowych, uaktualnianie materiałów reklamowych, usługi w zakresie tworzenia tekstów reklamowych i sponsorowanych, usługi w zakresie powielania dokumentów, **36** usługi w zakresie obsługi i emisji kart płatniczych debetowych, kredytowych i bonów wartościowych, usługi w zakresie operacji i informacji bankowych i finansowych, usługi bankowe z dostępem przez Internet, usługi w zakresie zawierania umów kredytowych i udzielania kredytów połączonych ze sprzedażą ratalną, usługi w zakresie finansowania pożyczek.

(111) **242979** (220) 2010 10 28 (210) 377185
 (151) 2011 11 28 (441) 2011 01 31
 (732) Nik-Pol Spółka z ograniczoną odpowiedzialnością, Bobrowniki, PL.
 (540) bobrówka
 (510), (511) **29** wędliny.

(111) **242980** (220) 2010 10 28 (210) 377186
 (151) 2011 11 28 (441) 2011 01 31
 (732) Nik-Pol Spółka z ograniczoną odpowiedzialnością, Bobrowniki, PL.
 (540)

(531) 26.11.1, 27.5.1
 (510), (511) **29** wędliny, mięso.

(111) **242981** (220) 2008 08 12 (210) 344769
 (151) 2011 12 07 (441) 2008 11 24
 (732) E-MORE 4 YOU Joanna Juszcak, Warszawa, PL.
 (540)



Kolor znaku: niebieski, czerwony

(531) 20.7.1, 27.5.1, 29.1.12

(510), (511) **09** filmy, płyty fonograficzne, gry komputerowe, **16** komiksy, książki, czasopisma, **35** pośrednictwo w sprzedaży towarów takich jak: książki, czasopisma, komiksy, płyty fonograficzne, filmy, gry komputerowe; agencje reklamowe.

(111) **242982** (220) 2006 04 13 (210) 309510
 (151) 2011 10 24 (441) 2006 07 24
 (732) ICAN Spółka z ograniczoną odpowiedzialnością Spółka komandytowa, Warszawa, PL.
 (540) MORE

(510), (511) **16** wydawnictwa i publikacje, druki, książki, podręczniki, skrypty, materiały dydaktyczne, materiały do nauczania, poradniki, informatory, przeglądy, zeszyty tematyczne, albumy, atlasy, wydawnictwa periodyczne, aperiodyczne i akcydensowe, broszury, ulotki, afisze, plansze, plakaty, dodatki oraz wkładki do wydawnictw oraz inne materiały drukowane prezentujące w dowolnym układzie informacje wybrane według dowolnie ustalonych kryteriów.

(111) **242983** (220) 2007 04 16 (210) 324046
 (151) 2011 10 24 (441) 2007 07 23
 (732) POLKOMTEL Spółka Akcyjna, Warszawa, PL.
 (540)

multi info

(531) 27.5.1

(510), (511) **09** aparaty, przewody i słuchawki telefoniczne; automaty sprzedające i mechanizmy do urządzeń uruchamianych przez wrzucenie monety lub żetonu; kasy rejestrujące; komputery i sprzęt przetwarzający dane; magnetyczne nośniki danych; maszyny liczące, płyty (dyski) z nagraniami; systemy elektroniczne, w szczególności komputerowe, służące do wysyłania lub/albo odbierania wiadomości elektronicznych, w szczególności tekstowych i obrazowo-tekstowych oraz wiadomości poczty elektronicznej, za pośrednictwem sieci telekomunikacyjnych i komunikacji elektronicznej; urządzenia do gaszenia ognia; urządzenia do nagrywania, transmisji, reprodukcji danych, dźwięku lub obrazu; urządzenia i przyrządy naukowe, żeglarskie, geodezyjne, elektryczne, kinematograficzne, optyczne, wagowe, pomiarowe, sygnalizacyjne, kontrolne, do ratowania życia, do celów dydaktycznych, **35** usługi polegające na: rejestrowaniu, sporządzaniu odpisów, składzie, kompilacji, transmisji, transkrypcji, systematyzacji pisemnych informacji (komunikatów) oraz rejestrowaniu, a także wykorzystaniu lub kompilacji danych matematycznych lub statystycznych oraz zarządzaniu zbiorami informatycznymi; usługi w zakresie: badania rynku, telefonicznego udzielania informacji, organizacji wystaw lub targów handlowych, pośrednictwa w zawieraniu umów kupna-sprzedaży poprzez telefon i Internet, obsługa klientów przy wykorzystaniu sieci Internet umożliwiającą dostarczanie klientom informacji oraz otrzymywanie informacji od klientów; usługi telekomunikacyjne on-line polegające na umożliwieniu: zlecenia usług, świadczenia usług, zawierania umów, umów pośrednictwa, umów kupna-sprzedaży, wykonywania umów; zgrupowanie na rzecz osób trzecich towarów i ofert usług związanych ze świadczeniem usług telekomunikacyjnych, internetowych i elektronicznych, pozwalające nabywcy wygodnie oglądać towary lub zapoznać się z opisem usług oraz kupować te towary i usługi, w szczególności: z katalogu różnych artykułów lub usług za pośrednictwem usługi elektronicznej, na stronie internetowej oraz usługi pośrednictwa w powyższym zakresie; informacja o działalności gospodarczej, handlu, reklamie, promocji, lokalizacji obiektów, agencje informacji handlowej, **36** usługi w zakresie: pośrednictwa w zawieraniu umów ubezpieczeniowych poprzez telefon i Internet, sprawdzania stanu konta poprzez telefon i Internet; usługi telekomunikacyjne on-line polegające na umożliwieniu: zawierania umów ubezpieczeniowych, umów kredytowych, umów bankowych oraz otwierania rachunków bankowych, dokonywania operacji bankowych, dostępu do konta bankowego; informacje finansowe i o usługach finansowych, informacja o ubezpieczeniach, **38** usługi telekomunikacyjne; usługi w zakresie: rozpowszechniania systemów przekazywania dźwięku i obrazu w łączności radiofonicznej, telegraficznej, telefonicznej, telefonii komórkowej, telefaksowej, w systemie cyfrowym, usługi w zakresie łączności: radiofonicznej, telegraficznej, telefonicznej, telefonii komórkowej i poprzez Internet, telefaksowej, ustalania taryf i opłat, obsługi satelitów i przekazów satelitarnych, organizowania systemów transmisyjnych, przesyłania dźwięku, obrazu i sms-ów, usługi w zakresie: poczty elektronicznej, zleceń przywoławczych z zastosowaniem radia, telefonu lub innych środków komunikacji elektronicznej, usługi w zakresie prowadzenia: stacji radiowych, telewizyjnych oraz transmitowania dźwięku i obrazu, usługi w zakresie zbierania i przekazywania aktualności informacyjnych z wykorzystaniem: multimedii, urządzeń telekomunikacyjnych; usługi w zakresie wypożyczania telefonów, modemów i innych urządzeń telekomunikacyjnych; elektroniczny serwis informacji typu on-line polegający na tworzeniu, prowadzeniu baz danych i udostępnianiu informacji z możliwością elektronicznego przyjmowania

i przekazywania wiadomości; informacja o telekomunikacji, usługach telekomunikacyjnych, elektronicznych i internetowych; przesyłanie informacji; gromadzenie i rozpowszechnianie wiadomości poprzez sieci komunikacyjne, w tym sieć telewizyjną, satelitarną i Internet, agencje informacyjne w zakresie wiadomości i aktualności, **41** usługi w zakresie nauczania poprzez telefon, Internet, radio i telewizję; informacja o nauczaniu, kształceniu, rozrywce, działalności sportowej i kulturalnej.

(111) **242984** (220) 2007 04 16 (210) 324050
 (151) 2011 10 24 (441) 2007 07 23
 (732) POLKOMTEL Spółka Akcyjna, Warszawa, PL.
 (540)



(531) 26.4.2, 27.5.1
 (510), (511) **09** aparaty, przewody i słuchawki telefoniczne; automaty sprzedające i mechanizmy do urządzeń uruchamianych przez wrzucenie monety lub żetonu; kasy rejestrujące; komputery i sprzęt przetwarzający dane; magnetyczne nośniki danych; maszyny liczące, płyty (dyski) z nagraniami; systemy elektroniczne, w szczególności komputerowe, służące do wysyłania lub/albo odbierania wiadomości elektronicznych, w szczególności tekstowych i obrazowo-tekstowych oraz wiadomości poczty elektronicznej, za pośrednictwem sieci telekomunikacyjnych i komunikacji elektronicznej; urządzenia do gaszenia ognia; urządzenia do nagrywania, transmisji, reprodukcji danych, dźwięku lub obrazu; urządzenia i przyrządy naukowe, żeglarskie, geodezyjne, elektryczne, kinematograficzne, optyczne, wagowe, pomiarowe, sygnalizacyjne, kontrolne, do ratowania życia, do celów dydaktycznych, **35** usługi polegające na: rejestrowaniu, sporządzaniu odpisów, składzie, kompilacji, transmisji, transkrypcji, systematyzacji pisemnych informacji (komunikatów) oraz rejestrowaniu, a także wykorzystaniu lub kompilacji danych matematycznych lub statystycznych oraz zarządzaniu zbiorami informatycznymi; usługi w zakresie: badania rynku, telefonicznego udzielania informacji, organizacji wystaw lub targów handlowych, pośrednictwa w zawieraniu umów kupna-sprzedaży poprzez telefon i Internet, obsługa klientów przy wykorzystaniu sieci Internet umożliwiająca dostarczanie klientom informacji oraz otrzymywanie informacji od klientów; usługi telekomunikacyjne on-line polegające na umożliwieniu: zlecenia usług, świadczenia usług, zawierania umów, umów pośrednictwa, umów kupna-sprzedaży, wykonywania umów; zgrupowanie na rzecz osób trzecich towarów i ofert usług związanych ze świadczeniem usług telekomunikacyjnych, internetowych i elektronicznych, pozwalające nabywcy wygodnie oglądać towary lub zapoznać się z opisem usług oraz kupować te towary i usługi, w szczególności: z katalogu różnych artykułów lub usług za pośrednictwem usługi elektronicznej, na stronie internetowej oraz usługi pośrednictwa w powyższym zakresie; informacja o działalności gospodarczej, handlu, reklamie, promocji, lokalizacji obiektów, agencje informacji handlowej, **36** usługi w zakresie: pośrednictwa w zawieraniu umów ubezpieczeniowych poprzez telefon i Internet, sprawdzania stanu konta poprzez telefon i Internet; usługi telekomunikacyjne on-line polegające na umożliwieniu: zawierania umów ubezpieczeniowych, umów kredytowych, umów bankowych oraz otwierania rachunków bankowych, dokonywania operacji bankowych, dostępu do konta bankowego; informacje finansowe i o usługach finansowych, informacja o ubezpieczeniach, **38** usługi telekomunikacyjne; usługi w zakresie: rozpowszechniania systemów przekazywania dźwięku i obrazu w łączności radiofonicznej, telegraficznej, telefonicznej, telefonii komórkowej, telefaksowej, w systemie cyfrowym, usługi w zakresie łączności: radiofonicznej, telegraficznej, telefonicznej, telefonii komórkowej i poprzez Internet, telefaksowej, ustalania taryf i opłat, obsługi satelitów i przekazów satelitarnych, organizowania systemów transmisyjnych, przesyłania dźwięku, obrazu i sms-ów, usługi w zakresie: poczty elektronicznej, zleceń przywoławczych z zastosowaniem radia, telefonu lub innych środków komunikacji elektronicznej, usługi w zakresie prowadzenia: stacji radiowych, telewizyjnych oraz transmitowania dźwięku i obrazu, usługi w zakresie zbierania i przekazywania aktualności informacyjnych z wykorzystaniem: multimedii, urządzeń telekomunikacyjnych; usługi w zakresie wypożyczania telefonów, modemów i innych

urządzeń telekomunikacyjnych; elektroniczny serwis informacji typu on-line polegający na tworzeniu, prowadzeniu baz danych i udostępnianiu informacji z możliwością elektronicznego przyjmowania i przekazywania wiadomości; informacja o telekomunikacji, usługach telekomunikacyjnych, elektronicznych i internetowych; przesyłanie informacji; gromadzenie i rozpowszechnianie wiadomości poprzez sieci komunikacyjne, w tym sieć telewizyjną, satelitarną i Internet, agencje informacyjne w zakresie wiadomości i aktualności, **41** usługi w zakresie nauczania poprzez telefon, Internet, radio i telewizję; informacja o nauczaniu, kształceniu, rozrywce, działalności sportowej i kulturalnej.

(111) **242985** (220) 2008 04 04 (210) 339169
 (151) 2011 10 24 (441) 2008 07 07
 (732) Point Group Financial Admibile Spółka z o.o.
 Spółka Komandytowa, Warszawa, PL.

(540) Film Mężczyźni Hollywood
 (510), (511) **09** urządzenia i przyrządy: naukowe, żeglarskie, geodezyjne, elektryczne, fotograficzne, kinematograficzne, optyczne, wagowe, pomiarowe, sygnalizacyjne, kontrolne, do ratowania życia, do celów dydaktycznych; urządzenia i przyrządy elektryczne przewodzące, transformujące, akumulatorowo i kontrolująco-sterujące; urządzenia do nagrywania, transmisji lub reprodukcji dźwięku lub obrazu; magnetyczne nośniki danych, płyty (dyski) z nagraniami; automaty sprzedające i mechanizmy do urządzeń uruchamianych przez wrzucenie monety; kasy sklepowe, maszyny liczące, sprzęt przetwarzający dane i komputery; urządzenia do gaszenia ognia; urządzenia mobilne do komunikowania się, przesyłania danych; telefony, czytniki, software, programy komputerowe nagrane, publikacje elektroniczne, tablice na ogłoszenia elektroniczne; wizualne i/lub odczytywalne maszynowo nośniki informacji, filmy; gry interaktywne, **16** papier, tektura i wyroby z tych materiałów, nie ujęte w innych klasach; druki; materiały introligatorskie; fotografie; materiały piśmienne; kleje do materiałów piśmiennych lub do celów domowych; materiały przeznaczone dla artystów; pędzle malarskie; maszyny do pisania i sprzęt biurowy (z wyjątkiem mebli); materiały szkoleniowe i instruktazowe (z wyjątkiem aparatów); materiały z tworzyw sztucznych do pakowania (nie ujęte w innych klasach); czcionki drukarskie; matryce, wyroby drukarskie, czasopisma, magazyny, gazety, kartki, materiały drukowane, formularze, broszury, książki, podręczniki, periodyki, kalendarze, almanachy, notatniki, notesy podręczne, publikacje, śpiewniki, indeksy, skorowidze, komiksy, materiały do nauczania, materiały szkoleniowe, mapy, słowniki, encyklopedie, atlasy, nuty, katalogi, prospekty, grafiki, reprodukcje graficzne, rysunki, druki, odbitki graficzne, odwzorowania graficzne, grafiony, przewodniki, plansze, adresarki, afisze, plakaty, albumy, bloczki, bloki do pisania, bloki rysunkowe, obwoluty na luźne kartki, obwoluty papierowe na dokumenty, artykuły biurowe, **35** reklama; zarządzanie w działalności handlowej; administrowanie działalności handlowej; prace biurowe; prowadzenie kampanii reklamowych; prowadzenie agencji reklamowych, public relations, reklama wielkoformatowa, banery, przekazywanie informacji, jak również know-how; wynajem czasu i miejsca reklamowego we wszystkich środkach przekazu, powyższe usługi również dostarczane online z elektronicznych lub komputerowych baz danych lub Internetu; usługi sklepu internetowego, usługi domu towarowego i/lub wysyłkowego w zakresie artykułów spożywczych, alkoholowych, bezalkoholowych, tytoniowych, włókienniczych, z tworzywa sztucznego, porcelanowych, ceramicznych, szklanych, metalowych, gumowych, meblowych, chemicznych, kosmetycznych, farmaceutycznych, tekstylnych, dla dzieci, motoryzacyjnych, turystycznych, sportowych, telekomunikacyjnych, informatycznych, oświetleniowych, piśmiennych, papierowych, jubilerskich, zegarmistrzowskich, sztucznych ogni, wzornictwa przemysłowego, odzieżowych, skórzanych, naukowych, żeglarskich, geodezyjnych, fotograficznych, kinematograficznych, optycznych, wagowych, pomiarowych, sygnalizacyjnych, kontrolnych, do ratowania życia, do celów dydaktycznych, elektrycznych, transformujących, akumulatorowych, kontrolująco-sterujących, do nagrywania, do transmisji lub reprodukcji dźwięku lub obrazu, maszyn i urządzeń sprzedających, zabawek, instrumentów muzycznych, dzieł sztuki, nośników danych, płyt (dysków) z nagraniami, sprzętu AGD, RTV, mechanizmów do urządzeń uruchamianych przez wrzucenie monety lub uruchamianych za opłatą, maszyn liczących, sprzętu przetwarzającego dane, komputerów, części i akcesoriów do wymienionych artykułów; usługi

domu aukcyjnego także świadczone online, także za pośrednictwem Internetu; produkcja reklam telewizyjnych, radiowych, kinowych, prasowych, profesjonalne zarządzanie działalnością artystyczną, zarządzanie planami lojalnościowymi, planami zachęt dla klientów oraz planami promocyjnymi, organizowanie wystaw, prezentacji w celach handlowych lub reklamowych, także online przy zastosowaniu sieci komputerowych; organizowanie targów handlowych i reklamowych, materiały reklamowe, publikowanie tekstów reklamowych, bezpośrednia reklama online w sieci komputerowej; marketing, promocja sprzedaży dla osób trzecich, wspieranie sprzedaży i doradztwo w zakresie zbytu i zakupu, badania i analiza rynku, analiza kosztów, badania opinii publicznej, badania w dziedzinie działalności gospodarczej; dystrybucja towarów i materiałów w celach reklamowych, rozpowszechnianie ogłoszeń reklamowych, wynajmowanie powierzchni na cele reklamowe i ogłoszenia, wypożyczanie materiału reklamowego; prowadzenie wykazu informacji handlowych w Internecie; usługi w zakresie zarządzania zbiorami informatycznymi, plikami, usługi banku danych; obróbka danych komputerowych, usługi doradcze w zakresie organizacji i zarządzania, z lub bez pomocy elektronicznych baz danych, doradztwo w zakresie prowadzenia działalności gospodarczej i zarządzania, prenumerata prasy zarządzanie sprzedażą poprzez Internet, **38** usługi telekomunikacyjne, usługi teleinformatyczne, usługi agencji informacyjnej, prasowej i domu mediowego, emisja radiowa i telewizyjna, przesyłanie, dystrybucja i transmisja sygnałów i programów telewizyjnych, radiowych, telekomunikacyjnych przez bezprzewodową i/lub kablową sieć cyfrową i analogową, włącznie z operacjami online i offline, także przez komputer, transmisja satelitarna dźwięku i obrazu, nadawanie, rozpowszechnianie i transmisja obrazu wizualnego, informacji audio, grafiki, danych i innych informacji, z wykorzystaniem radia, urządzeń telekomunikacyjnych, mediów elektronicznych lub Internetu, poczta elektroniczna, ogłoszenia elektroniczne, usługi nagrywania, transkrypcji, transmisji, kompozycji, kompilacji informacji wykorzystywanych przy przesyłaniu elektronicznym; dostarczanie publikacji elektronicznych online nie ściągalnych, dostarczanie online przeglądu filmów, książek, gier komputerowych, usługi w zakresie przekazu wydawnictw prasowych za pomocą sieci telekomunikacyjnych, sieci komputerowych, łączny satelitarnych oraz innych środków łączności, **39** dystrybucja książek, tekstów, gazet, periodyków, **41** nauczanie; kształcenie; rozrywka; działalność sportowa i kulturalna; publikowanie i edycja książek, tekstów, gazet, periodyków, dostarczanych także online, także obsługa publikacji elektronicznych online, publikowanie tekstów innych niż reklamowe, mikro-wydawnictwa, dostarczanie publikacji elektronicznych online; usługi publikacji elektronicznej, w tym publikacja tekstu osób trzecich w formacie cd, dvd, online; usługi księgarni online, usługi księgarni elektronicznej, która publikuje prasę, magazyny, fotografie, zdjęcia, książki online przez sieć telekomunikacyjną; publikacja i wydawanie informacji o edukacji, imprezach, rekreacji, także przez sieci danych lub w połączeniu z usługami świadczonymi online, produkcja, montaż i rozpowszechnianie programów radiowych i telewizyjnych, telewizyjnych programów rozrywkowych, usługi studia nagrań, tworzenie scenariuszy, fotografia, usługi reporterskie, fotoreportaże, usługi reporterów newsowych, studia filmowe, produkcja filmów, wypożyczanie filmów do kin, wypożyczanie filmów kinematografii, nagrań dźwiękowych, sprzętu audio, kaset video, dysków, CD ROM, MP3, MP4; telewizyjne, multimedialne, internetowe programy rozrywkowe, wystawy z dziedziny kultury i edukacji, organizowanie, obsługa i prowadzenie kursów korespondencyjnych, seminariów, kongresów, forum, konferencji, sympozjów, organizowanie konkursów, loterii, przyjęć i wystaw, zabaw, festynów, pikników, eventów tematycznych, kształcenie praktyczne, szkolenia, dokształcanie i doradztwo zawodowe, nauczanie poprzez Internet, udostępnianie i obsługa gier, gier interaktywnych, interaktywnej rozrywki, quizów elektronicznych, także dostarczanych globalną siecią komputerową lub przez Internet; obrobienie, przygotowanie i wykorzystanie obrazów cyfrowych, zdjęć w publikacjach; dostarczanie online przeglądu filmów, książek, gier komputerowych, dostarczanie nagrane wcześniej muzyki, informacji w zakresie muzyki, komentarzy i artykułów o muzyce, kinie, filmie, online z globalnej sieci komputerowej, usługi artystów teatralnych, filmowych, **42** odpłatne udostępnianie serwisów informacyjnych lub baz danych, usługi portalu internetowego, projektowanie i opracowywanie portali internetowych, administrowanie portalami internetowymi, usługi dostępu do krajowych i międzynarodowych serwerów i portali internetowych usługi artystów

grafików, plastyków, usługi graficzne, projektowanie opakowań, wzornictwo przemysłowe, stylizacja, dekoracja wnętrz, animacje i prezentacje multimedialne, wzornictwo i rozwój produktów multimedialnych, multimedialnego software, usługi programistyczne; opracowywanie projektów technicznych, badania techniczne, ekspertyzy inżynierskie, testowanie materiałów, kontrola jakości, usługi projektantów mody, usługi informatyczne w zakresie projektowania i opracowywania programów komputerowych, interaktywnych stron internetowych, witryn i serwisów informacyjnych, oferowanie usług budowy sieci komunikacji elektronicznej, rozwój, rozbudowa i administrowanie sieciami komputerowymi, wynajem czasu dostępu do sieci komputerowych, wynajem pojemności pamięci w sieciach komputerowych dostawcom treści oraz producentom towarów, jak również usługodawcom, tworzenie komputerowych baz danych, wszystkie powyższe usługi także świadczone online; usługi administratora baz danych, także monitorowanie, zestrzajanie i sprawdzanie zasobów danych dla mailingu masowego; web-hosting; rozwój, tworzenie, rozbudowa i konserwacja (ulepszanie i aktualizacja) programów komputerowych, systemów komputerowych, bibliotek programów komputerowych i baz danych, jak również ich wynajem; nagrywanie, ewidencja, przekazywanie, zachowywanie, przetwarzanie i/lub odtwarzanie wiadomości, obrazów, tekstów, mowy, sygnałów i danych, zwłaszcza w formie cyfrowej; analizy systemów komputerowych, doradztwo w sprawach sprzętu komputerowego, konwersja danych lub dokumentów na formę elektroniczną, projektowanie, powielanie, instalacja, konserwacja, konwersja oraz aktualizacja oprogramowania komputerowego, w tym oprogramowania antywirusowego i antyspamowego, systemów i sieci komputerowych, wypożyczanie oprogramowania komputerowego, opracowywanie, administrowanie i konserwacja zabezpieczeń systemów informatycznych, odzyskiwanie danych komputerowych, wypożyczanie komputerów, wykonywanie opinii i badań w dziedzinie środków komunikacji publicznej, multimedialnej, **45** odstąpienie na podstawie licencji programów komputerowych.

(111) **242986** (220) 2008 04 04 (210) 339170
 (151) 2011 10 24 (441) 2008 07 07
 (732) Point Group Financial Admobiile Spółka z o.o.
 Spółka Komandytowa, Warszawa, PL.
 (540) Film Kobiety Hollywood
 (510), (511) **09** urządzenia i przyrządy: naukowe, żeglarskie, geodezyjne, elektryczne, fotograficzne, kinematograficzne, optyczne, wagowe, pomiarowe, sygnalizacyjne, kontrolne, do ratowania życia, do celów dydaktycznych; urządzenia i przyrządy elektryczne przewodzące, transformujące, akumulatorowo i kontrolująco-sterujące; urządzenia do nagrywania, transmisji lub reprodukcji dźwięku lub obrazu; magnetyczne nośniki danych, płyty (dyski) z nagraniami; automaty sprzedające i mechanizmy do urządzeń uruchamianych przez wrzucenie monety; kasy sklepowe, maszyny liczące, sprzęt przetwarzający dane i komputery; urządzenia do gaszenia ognia; urządzenia mobilne do komunikowania się, przesyłania danych; telefony, czynniki, software, programy komputerowe nagrane, publikacje elektroniczne, tablice na ogłoszenia elektroniczne; wizualne i/lub odczytywalne maszynowo nośniki informacji, filmy; gry interaktywne, **16** papier, tektura i wyroby z tych materiałów, nie ujęte w innych klasach; druki; materiały intrologatorskie; fotografie; materiały piśmienne; kleje do materiałów piśmiennych lub do celów domowych; materiały przeznaczone dla artystów; pędzle malarskie; maszyny do pisania i sprzęt biurowy (z wyjątkiem mebli); materiały szkoleniowe i instruktażowe (z wyjątkiem aparatów); materiały z tworzywa sztucznego do pakowania (nie ujęte w innych klasach); czcionki drukarskie; matryce, wyroby drukarskie, czasopisma, magazyny, gazety, kartki, materiały drukowane, formularze, broszury, książki, podręczniki, periodyki, kalendarze, almanachy, notatniki, notesy podręczne, publikacje, śpiewniki, indeksy, skorowidze, komiksy, materiały do nauczania, materiały szkoleniowe, mapy, słowniki, encyklopedie, atlasy, nuty, katalogi, prospekty, grafiki, reprodukcje graficzne, rysunki, druki, odbitki graficzne, odwzorowania graficzne, grafiony, przewodniki, plansze, adresarki, afisze, plakaty, albumy, bloczki, bloki do pisania, bloki rysunkowe, obwoluty na luzne kartki, obwoluty papierowe na dokumenty, artykuły biurowe, **35** reklama; zarządzanie w działalności handlowej; administrowanie działalności handlowej; prace biurowe; prowadzenie kampanii reklamowych; prowadzenie agencji reklamowych, public relations, reklama wielkoformatowa, banery,

przekazywanie informacji, jak również know-how; wynajem czasu i miejsca reklamowego we wszystkich środkach przekazu, powyższe usługi również dostarczane online z elektronicznych lub komputerowych baz danych lub Internetu; usługi sklepu internetowego, usługi domu towarowego i/lub wysyłkowego w zakresie artykułów spożywczych, alkoholowych, bezalkoholowych, tytoniowych, włókienniczych, z tworzywa sztucznego, porcelanowych, ceramicznych, szklanych, metalowych, gumowych, meblowych, chemicznych, kosmetycznych, farmaceutycznych, tekstylnych, dla dzieci, motoryzacyjnych, turystycznych, sportowych, telekomunikacyjnych, informatycznych, oświetleniowych, piśmiennych, papierowych, jubilerskich, zegarmistrzowskich, sztucznych ognia, wzornictwa przemysłowego, odzieżowych, skórzanych, naukowych, żeglarskich, geodezyjnych, fotograficznych, kinematograficznych, optycznych, wagowych, pomiarowych, sygnalizacyjnych, kontrolnych, do ratowania życia, do celów dydaktycznych, elektrycznych, transformujących, akumulatorowych, kontrolująco-sterujących, do nagrywania, do transmisji lub reprodukcji dźwięku lub obrazu, maszyn i urządzeń sprzedających, zabawek, instrumentów muzycznych, dzieł sztuki, nośników danych, płyt (dysków) z nagraniami, sprzętu AGD, RTV, mechanizmów do urządzeń uruchamianych przez wrzucenie monety lub uruchamianych za opłatą, maszyn liczących, sprzętu przetwarzającego dane, komputerów, części i akcesoriów do wymienionych artykułów; usługi domu aukcyjnego także świadczone online, także za pośrednictwem Internetu; produkcja reklam telewizyjnych, radiowych, kinowych, prasowych, profesjonalne zarządzanie działalnością artystyczną, zarządzanie planami lojalnościowymi, planami zachęt dla klientów oraz planami promocyjnymi, organizowanie wystaw, prezentacji w celach handlowych lub reklamowych, także online przy zastosowaniu sieci komputerowych; organizowanie targów handlowych i reklamowych, materiały reklamowe, publikowanie tekstów reklamowych, bezpośrednia reklama online w sieci komputerowej; marketing, promocja sprzedaży dla osób trzecich, wspieranie sprzedaży i doradztwo w zakresie zbytu i zakupu, badania i analiza rynku, analiza kosztów, badania opinii publicznej, badania w dziedzinie działalności gospodarczej; dystrybucja towarów i materiałów w celach reklamowych, rozpowszechnianie ogłoszeń reklamowych, wynajmowanie powierzchni na cele reklamowe i ogłoszenia, wypożyczanie materiału reklamowego; prowadzenie wykazu informacji handlowych w Internecie; usługi w zakresie zarządzania zbiorami informatycznymi, plikami, usługi banku danych; obróbka danych komputerowych, usługi doradcze w zakresie organizacji i zarządzania, z lub bez pomocy elektronicznych baz danych, doradztwo w zakresie prowadzenia działalności gospodarczej i zarządzania, prenumerata prasy zarządzanie sprzedażą poprzez Internet, **38** usługi telekomunikacyjne, usługi teleinformatyczne, usługi agencji informacyjnej, prasowej i domu mediowego, emisja radiowa i telewizyjna, przesyłanie, dystrybucja i transmisja sygnałów i programów telewizyjnych, radiowych, telekomunikacyjnych przez bezprzewodową i/lub kablową sieć cyfrową i analogową, włącznie z operacjami online i offline, także przez komputer, transmisja satelitarna dźwięku i obrazu, nadawanie, rozpowszechnianie i transmisja obrazu wizualnego, informacji audio, grafiki, danych i innych informacji, z wykorzystaniem radia, urządzeń telekomunikacyjnych, mediów elektronicznych lub Internetu, poczta elektroniczna, ogłoszenia elektroniczne, usługi nagrywania, transkrypcji, transformacji, kompozycji, kompilacji informacji wykorzystywanych przy przesyłaniu elektronicznym; dostarczanie publikacji elektronicznych online nie ściąganych, dostarczanie online przeglądu filmów, książek, gier komputerowych, usługi w zakresie przekazu wydawnictw prasowych za pomocą sieci telekomunikacyjnych, sieci komputerowych, łączy satelitarnych oraz innych środków łączności, **39** dystrybucja książek, tekstów, gazet, periodyków, **41** nauczanie; kształcenie; rozrywka; działalność sportowa i kulturalna; publikowanie i edycja książek, tekstów, gazet, periodyków, dostarczanych także online, także obsługa publikacji elektronicznych online, publikowanie tekstów innych niż reklamowe, mikro-wydawnictwa, dostarczanie publikacji elektronicznych online; usługi publikacji elektronicznej, w tym publikacja tekstu osób trzecich w formie cd, dvd, online; usługi księgarni online, usługi księgarni elektronicznej, która publikuje prasę, magazyny, fotografie, zdjęcia, książki online przez sieć telekomunikacyjną; publikacja i wydawanie informacji o edukacji, imprezach, rekreacji, także przez sieci danych lub w połączeniu z usługami świadczonymi online, produkcja, montaż i rozpowszechnianie programów radiowych i telewizyjnych, telewizyjnych programów rozrywkowych, usługi studia nagrań, tworzenie scena-

riuszy, fotografia, usługi reporterskie, fotoreportaże, usługi reporterów newswowych, studia filmowe, produkcja filmów, wypożyczanie filmów do kin, wypożyczanie filmów kinematografii, nagrań dźwiękowych, sprzętu audio, kaset video, dysków, CD ROM, MP3, MP4; telewizyjne, multimedialne, internetowe programy rozrywkowe, wystawy z dziedziny kultury i edukacji, organizowanie, obsługa i prowadzenie kursów korespondencyjnych, seminariów, kongresów, forum, konferencji, sympozjów, organizowanie konkursów, loterii, przyjęć i wystaw, zabaw, festynów, pikników, eventów tematycznych, kształcenie praktyczne, szkolenia, dokształcanie i doradztwo zawodowe, nauczanie poprzez Internet, udostępnianie i obsługa gier, gier interaktywnych, interaktywnej rozrywki, quizów elektronicznych, także dostarczanych globalną siecią komputerową lub przez Internet; obrobienie, przygotowanie i wykorzystanie obrazów cyfrowych, zdjęć w publikacjach; dostarczanie online przeglądu filmów, książek, gier komputerowych, dostarczanie nagranej wcześniej muzyki, informacji w zakresie muzyki, komentarzy i artykułów o muzyce, kinie, filmie, online z globalnej sieci komputerowej, usługi artystów teatralnych, filmowych, **42** odpłatne udostępnianie serwisów informacyjnych lub baz danych, usługi portalu internetowego, projektowanie i opracowywanie portali internetowych, administrowanie portalami internetowymi, usługi dostępu do krajowych i międzynarodowych serwerów i portali internetowych usługi artystów grafików, plastyków, usługi graficzne, projektowanie opakowań, wzornictwo przemysłowe, stylizacja, dekoracja wnętrz, animacje i prezentacje multimedialne, wzornictwo i rozwój produktów multimedialnych, multimedialnego software, usługi programistyczne; opracowywanie projektów technicznych, badania techniczne, ekspertyzy inżynierskie, testowanie materiałów, kontrola jakości, usługi projektantów mody, usługi informatyczne w zakresie projektowania i opracowywania programów komputerowych, interaktywnych stron internetowych, witryn i serwisów informacyjnych, oferowanie usług budowy sieci komunikacji elektronicznej, rozwój, rozbudowa i administrowanie sieciami komputerowymi, wynajem czasu dostępu do sieci komputerowych, wynajem pojemności pamięci w sieciach komputerowych dostawcom treści oraz producentom towarów, jak również usługodawcom, tworzenie komputerowych baz danych, wszystkie powyższe usługi także świadczone online; usługi administratora baz danych, także monitorowanie, zestrzanie i sprawdzanie zasobów danych dla mailingu masowego; web-hosting; rozwój, tworzenie, rozbudowa i konserwacja (ulepszanie i aktualizacja) programów komputerowych, systemów komputerowych, bibliotek programów komputerowych i baz danych, jak również ich wynajem; nagrywanie, ewidencja, przekazywanie, zachowywanie, przetwarzanie i/lub odtwarzanie wiadomości, obrazów, tekstów, mowy, sygnałów i danych, zwłaszcza w formie cyfrowej; analizy systemów komputerowych, doradztwo w sprawach sprzętu komputerowego, konwersja danych lub dokumentów na formę elektroniczną, projektowanie, powielanie, instalacja, konserwacja, konwersja oraz aktualizacja oprogramowania komputerowego, w tym oprogramowania antywirusowego i antyspamowego, systemów i sieci komputerowych, wypożyczanie oprogramowania komputerowego, opracowywanie, administrowanie i konserwacja zabezpieczeń systemów informatycznych, odzyskiwanie danych komputerowych, wypożyczanie komputerów, wykonywanie opinii i badań w dziedzinie środków komunikacji publicznej, multimedialnej, **45** odstąpienie na podstawie licencji programów komputerowych.

(111) **242987** (220) 2008 04 04 (210) 339176

(151) 2011 10 24 (441) 2008 07 07

(732) Zakład Optyczny Tomasz Dalz, Poznań, PL.; Gabinet Soczewek Kontaktowych Marek Skorupski, Poznań, PL.

(540)

Oftalmika Polska
Grupa zakupowa

Kolor znaku: ciemnoniebieski, niebieski

(531) 26.11.1, 27.5.1, 29.1.4

(510), (511) **05** produkty farmaceutyczne; środki odkażające; krople, płyny i żele do oczu; preparaty do soczewek kontaktowych; środki do czyszczenia okularów i szkieł kontaktowych, środki przeciwko zaparowywaniu szkieł okularowych, ściereczki do szkieł okularowych, **09** urządzenia i przyrządy optyczne; wyroby optyczne, okulary,

okulary przeciwsłoneczne, okulary ochronne do uprawiania sportu, okulary pływackie, oprawki do okularów, szkła optyczne, szkła korekcyjne, szkła kontaktowe, soczewki kontaktowe, soczewki optyczne; oprawki okularów, akcesoria okularowe, łańcuszki, sznurki, etui do okularów, pojemniki na szkła kontaktowe, nakładki do okularów: przeciwsłoneczne, dla kierowców, do komputera, dla wędkarzy; pomoce dla słabowidzących, lupy, pręty powiększające linijki tekstu, monokulary, wideolupy, lornetki, lunety; części i akcesoria do ww. towarów zawarte w tej klasie, **35** prowadzenie sprzedaży detalicznej, hurtowej i poprzez Internet artykułów optycznych, medycznych i farmaceutycznych, **44** usługi optyczne, usługi okulistyczne w pełnym zakresie, leczenie wad wzroku, doradztwo w zakresie profilaktyki okulistycznej, doradztwo w zakresie doboru okularów, doraźna pomoc okulistyczna, usługi medyczne.
(551) wspólne prawo ochronne

(111) **242988** (220) 2009 03 13 (210) 353290
(151) 2011 10 20 (441) 2009 06 22
(732) „MEK EKERT II NAILS” Małgorzata Ekert, Warszawa, PL.
(540)



(531) 1.3.2, 26.11.1, 27.5.1
(510), (511) **03** sztuczne paznokcie, tipsy, kleje i inne preparaty do mocowania sztucznych paznokci i tipsów, odżywki do paznokci, preparaty do pielęgnacji paznokci, lakiery do paznokci, wyroby kosmetyczne, wyroby perfumeryjne, **35** prowadzenie hurtowni, sklepów internetowych i sklepów wielkopowierzchniowych z artykułami kosmetycznymi, ze sztucznymi paznokciami i z tipsami, z lakierami do paznokci, z klejami do mocowania sztucznych paznokci, z odżywkami do paznokci, z odzieżą i z kostiumami artystycznymi, z wydaniami dotyczącymi mody i rozrywki, doradztwo w zakresie wizerunku, **41** doradztwo zawodowe i kursy doszkalające w zakresie kosmetyki, fryzjerstwa, manicure, pedicure, mocowania sztucznych paznokci i zdobienia paznokci, w zakresie makijażu, projektowania odzieży, kształtowania sylwetki, organizowanie imprez artystycznych powiązanych z pokazami sztuki pielęgnacji i zdobienia paznokci, tańca, ubiorów, makijażu, kluby poprawiania kondycji, publikowanie tekstów i książek związanych z zdobieniem i pielęgnacją paznokci, w tym paznokci sztucznych, z modą, z tańcem, z projektowaniem i szyciem odzieży, **42** testowanie materiałów z dziedziny techniki sztucznych paznokci i ich zdobienia, **44** usługi manicure, usługi pedicure, mocowanie i zdobienie sztucznych paznokci, prowadzenie salonów piękności, salonów masażu, salonów odnowy biologicznej.

(111) **242989** (220) 2009 06 25 (210) 357447
(151) 2011 11 02 (441) 2009 09 28
(732) Bartosz Morawski, Gdańsk, PL.; Grzegorz Zabłotny, Gdańsk, PL.
(540)



Kolor znaku: czerwony, pomarańczowy, żółty, czarny
(531) 4.5.1, 27.5.1, 29.1.14
(510), (511) **09** urządzenia i przyrządy: naukowe, żeglarskie, geodezyjne, fotograficzne, kinematograficzne, optyczne, wagowe, pomiarowe, sygnalizacyjne, kontrolne, do ratowania życia, do celów dydaktycznych, urządzenia i przyrządy do przewożenia, przełączania, przekształcania, gromadzenia, sterowania i regulacji energii elektrycznej, urządzenia do nagrywania, przesyłania oraz odtwarzania dźwięku lub obrazów, nagrane dyski, programy komputerowe, kasy rejestrujące, sprzęt do przetwarzania danych, komputery, publikacje zawarte w bazach danych sieci komputerowych lub Internetu, części i przedmioty dla całego wyżej wymienionego sprzętu, **28** gry, zabawki i gadzety typu: breloki, zabawki zdalnie sterowane, łańcuszki, gry planszowe, artykuły sportowe i gimnastyczne nie ujęte w innych klasach, sprzęt do różnych gier i dyscyplin sportowych ta-

kich jak szachy oraz gry karciane, **35** usługi zarządzania informacjami związanymi z prowadzeniem biznesu, usługi reklamowe promujące usługi i towary osób trzecich, usługi udzielania informacji o różnorodnych towarach umożliwiające klientom wygodną opinie oraz zakup towarów za pomocą strony Internetowej lub drogą pocztową, sprzedaż detaliczna oraz hurtowa różnorodnych towarów, konsultacje, doradztwo oraz pomoc do wyżej wymienionych usług.
(551) wspólne prawo ochronne

(111) **242990** (220) 2009 10 07 (210) 361405
(151) 2011 11 03 (441) 2010 01 18
(732) MAVENGO CONSULTING Monika Pecio, Warszawa, PL.

(540) mavengo
(510), (511) **35** badania rynku, agencje informacji handlowej, doradztwo w zakresie organizowania i prowadzenia działalności gospodarczej, doradztwo w zakresie zarządzania personelem, pomoc przy zarządzaniu przedsiębiorstwami przemysłowymi lub handlowymi, ekspertyzy w zakresie wydolności przedsiębiorstw, wyceny handlowe, rekrutacja personelu, outsourcing jako doradztwo handlowe, **41** edukacja pozaszkolna, organizowanie i prowadzenie konferencji, organizowanie i prowadzenie pracowni specjalistycznych, organizowanie i prowadzenie seminariów, doradztwo zawodowe jako porady w zakresie edukacji lub kształcenia, tłumaczenia.

(111) **242991** (220) 2010 03 18 (210) 367980
(151) 2011 11 21 (441) 2010 06 21
(732) „CENTRUM TANICH LEKÓW” Spółka z ograniczoną odpowiedzialnością, Brzeg, PL.
(540)



Kolor znaku: żółty, zielony
(531) 24.13.1, 24.13.23, 26.4.8, 27.5.1, 29.1.12
(510), (511) **05** produkty farmaceutyczne i weterynaryjne; środki sanitarne do celów medycznych; substancjedietetyczne do celów leczniczych; żywność dla niemowląt; plastry, opatrunki gipsowe, materiałyopatunkowe; materiały do plombowania zębów, woski dentystyczne; środki odkażające; środki dozwalczania robactwa; fungicydy, herbicydy, **35** prowadzenie aptek, sieci aptek, aptek patronackich, hurtowni i punktów sprzedaży produktów farmaceutycznych, materiałów opatrunkowych, **44** usługi apteczne, w tym: sporządzanie i wydawanie produktów leczniczych i zdrowotnych; usługorealizacji recept medycznych; porady w zakresie farmakologii, higieny i urody; wszystkie wyżejwymienione usługi świadczone także za pośrednictwem sieci telekomunikacyjnych, on-line oraz za pośrednictwem Internetu.

(111) **242992** (220) 2010 05 10 (210) 370123
(151) 2011 12 05 (441) 2010 08 16
(732) Mariusz Bieliński, Warszawa, PL.

(540) PROGRESJA
(510), (511) **41** usługi edukacyjne, prowadzenie przedszkoli i szkół, prowadzenie sal zabaw dla dzieci, edukacja dzieci w wieku przedszkolnym oraz wczesnoszkolnym, edukacja młodzieży, organizowanie czasu wolnego dzieci i młodzieży, organizowanie wyjazdów wakacyjnych dla dzieci, organizowanie obozów sportowych, organizowanie i obsługa imprez artystycznych dla dzieci i młodzieży, organizowanie przyjęć dla dzieci i młodzieży, organizowanie zawodów sportowych dla dzieci i młodzieży, organizowanie konkursów o charakterze edukacyjnym i rozrywkowym, doradztwo zawodowe w zakresie edukacji i kształcenia, informacja o edukacji, publikowanie książek, szkoły z internatem, **43** usługi dotyczące prowadzenie żłobków dla dzieci, **45** usługi opieki nad dziećmi, usługi doradztwa w zakresie opieki nad dziećmi.

(111) **242993** (220) 2010 05 25 (210) 370776
(151) 2011 11 22 (441) 2010 08 30
(732) MARINA NOVA SPÓŁKA Z OGRANICZONĄ ODPOWIEDZIALNOŚCIĄ, Mikołajki, PL.

(540)



Kolor znaku: granatowy, seledynowy Pantone 3242

(531) 14.1.25, 15.7.7, 26.4.2, 27.5.1, 29.1.12

(510), (511) **09** boje do znakowania torów wodnych, urządzenia elektroniczne do dozoru obiektów, dzwonki ostrzegawcze, dzwonki sygnalizacyjne, alarmy dźwiękowe, gwizdki alarmowe ostrzegawcze, kamizelki ratunkowe, kaski ochronne, koła ratunkowe, kombinezony ochronne dla nurków i dla ratowników wodnych, liny sondujące, lornetki, lunety, manekiny reanimacyjne, maski do nurkowania, przyrządy meteorologiczne, urządzenia do nawigacji, aparaty do nurkowania, maski ochronne, maski do oddychania inne niż do sztucznego oddychania, okulary ochronne, okulary przeciwśoneczne, pasy ratunkowe, radiopagery, wyposażenie dla ratownictwa wodnego zawarte w tej klasie, tratwy ratunkowe, rejestratory przebytej drogi, przyrządy do rejestrowania odległości, boje sygnalizacyjne, syreny sygnalizacyjne, znaki nawigacyjne świetlne, kapoki do pływania, urządzenia i przyrządy do żeglowania zawarte w tej klasie, **12** barki, jachty, łodzie, kajaki, wyposażenie łodzi i kajaków, pojazdy wodne, pontony, promy, statki, szalupy, wiosła, **35** dobór personelu za pomocą metod psychotechnicznych, administrowanie hotelami, pozyskiwanie danych do baz danych, pokazy towarów w celach handlowych i reklamowych, usługi reklamowe, dystrybucja materiałów reklamowych, organizowanie targów w celach handlowych i reklamowych, zarządzanie działalnością artystyczną wynajmowanie powierzchni na cele reklamowe, **39** organizowanie wycieczek, organizowanie podróży, pilotowanie wycieczek, usługi osób towarzyszących w podróży, transport podróży, wynajmowanie pojazdów, wynajmowanie jachtów, łodzi, kajaków, rezerwowanie miejsc na podróże, rezerwacja środków transportu, transport pasażerski, usługi agencji turystycznych, wynajmowanie garaży i miejsc parkingowych, usługi związane z cumowaniem jachtów i przechowywaniem na okres zimowy w porcie, usługi związane ze zwiedzaniem turystycznym, usługi przewozu osób i towarów, **41** edukacja, nauczanie, organizowanie szkoleń dla żeglarzy, organizowanie imprez rozrywkowych i rekreacyjnych, fotoreportaż, organizowanie konkursów, organizowanie konferencji, zjazdów, sympozjów, spotkań towarzyskich i biznesowych, organizowanie imprez plenerowych, obsługa publikacji elektronicznych online, organizowanie wystaw i pokazów z dziedziny żeglarstwa, usługi związane z organizacją rozrywki, rozrywka, informacja o rozrywce, publikowanie tekstów innych niż reklamowe, organizowanie wypoczynku, usługi fotoreportażu, kasyna, kluby służące poprawianiu zdrowia i urody, organizowanie loterii, kluby nocne, obozy sportowe, organizowanie balów, przyjęć, organizowanie koncertów, widowisk artystycznych, różnych imprez kulturalnych, organizowanie konkursów, teleturniejów, konkursów piękności, **43** usługi hotelarskie, usługi gastronomiczne, hotele, motele, pensjonaty, bary, bary szybkiej obsługi, kawiarnie, restauracje, restauracje samoobsługowe, zajazdy, stołówki, domy czasowe, domy turystyczne, wynajmowanie mieszkań na pobyt czasowy, kempingi, przygotowywanie dań na zamówienie oraz dostawa potraw na zamówienie, catering.

(111) **242994** (220) 2010 06 29 (210) 372169

(151) 2011 09 06 (441) 2010 10 11

(732) Kinga Judyta Rusin-Lis, Konstancin-Jeziorna, PL.

(540)



(531) 24.17.25, 26.4.2, 27.5.1

(510), (511) **03** środki kosmetyczne, perfumeryjne i higieniczne do pielęgnacji ciała, rąk, paznokci i włosów, mydła, mydła kosmetyczne, mydła dezodorujące, mydła do golenia, mydła lecznicze, mydła przeciwpotowe, mydła przeciwpotowe do stóp, mydła toaletowe, mydła zapachowe, mydła dezynfekujące, środki perfumeryjne, olejki eteryczne, olejki esencjonalne, olejki do celów kosmetycznych, olejki do celów perfumeryjnych, olejki toaletowe, kosmetyki, preparaty kosmetyczne do kąpeli, maseczki kosmetyczne, mlecza kosmetyczne, kosmetyki upiększające, kremy kosmetyczne, płyny do pielęgnacji włosów, farby, lakiery do włosów, preparaty do kręcenia włosów, środki do czyszczenia zębów, pasty, proszki, płyny do zębów, dezodoranty osobiste, perfumy, wody toaletowe, wody kolońskie, pianki, kremy do golenia, kremy po goleniu, płyny po goleniu, **05** środki higieniczne o charakterze leczniczym do skóry, rąk, paznokci i włosów w postaci kremów, emulsji, żeli, lotionów, toników i pianek, balsamy do celów leczniczych, **25** odzież, obuwie, nakrycia głowy, bielizna, bielizna damska, bielizna męska i dziecięca, bielizna wchłaniająca pot, kąpielówki, kostiumy kąpielowe, legginsy, piżamy, wyroby pończosznice, rajstopy, rajtuzy, skarpetki, szlafroki, odzież gimnastyczna i sportowa, **28** gry i zabawki, artykuły sportowe i gimnastyczne nie ujęte w innych klasach, ozdoby choinkowe.

(111) **242995** (220) 2010 06 29 (210) 372176

(151) 2011 09 06 (441) 2010 10 11

(732) Kinga Judyta Rusin-Lis, Konstancin-Jeziorna, PL.

(540) PAT&RUB

(510), (511) **03** środki kosmetyczne, perfumeryjne i higieniczne do pielęgnacji ciała, rąk, paznokci i włosów, mydła, mydła kosmetyczne, mydła dezodorujące, mydła do golenia, mydła lecznicze, mydła przeciwpotowe, mydła przeciwpotowe do stóp, mydła toaletowe, mydła zapachowe, mydła dezynfekujące, środki perfumeryjne, olejki eteryczne, olejki esencjonalne, olejki do celów kosmetycznych, olejki do celów perfumeryjnych, olejki toaletowe, kosmetyki, preparaty kosmetyczne do kąpeli, maseczki kosmetyczne, mlecza kosmetyczne, kosmetyki upiększające, kremy kosmetyczne, płyny do pielęgnacji włosów, farby, lakiery do włosów, preparaty do kręcenia włosów, środki do czyszczenia zębów, pasty, proszki, płyny do zębów, dezodoranty osobiste, perfumy, wody toaletowe, wody kolońskie, pianki, kremy do golenia, kremy po goleniu, płyny po goleniu, **05** środki higieniczne o charakterze leczniczym do skóry, rąk, paznokci i włosów w postaci kremów, emulsji, żeli, lotionów, toników i pianek, balsamy do celów leczniczych, **25** odzież, obuwie, nakrycia głowy, bielizna, bielizna damska, bielizna męska i dziecięca, bielizna wchłaniająca pot, kąpielówki, kostiumy kąpielowe, legginsy, piżamy, wyroby pończosznice, rajstopy, rajtuzy, skarpetki, szlafroki, odzież gimnastyczna i sportowa, **28** gry i zabawki, artykuły sportowe i gimnastyczne nie ujęte w innych klasach, ozdoby choinkowe.

(111) **242996** (220) 2010 07 29 (210) 373477

(151) 2011 12 05 (441) 2010 11 08

(732) DOLFOS Piotrowicz, Krogulska Spółka Jawna, Piotrków Trybunalski, PL.

(540) ARTHRO HA

(510), (511) **31** dodatki mineralno-witaminowe do pasz i karmy dla zwierząt domowych i hodowlanych, pasze i karmy dla zwierząt, premiksi dla zwierząt domowych i hodowlanych.

(111) **242997** (220) 2010 07 29 (210) 373529

(151) 2011 11 17 (441) 2010 11 08

(732) Deutsche Telekom AG, Bonn, DE.

(540) Telekom Academy

(510), (511) **09** urządzenia i przyrządy naukowe, żeglarskie, geodezyjne, fotograficzne, kinematograficzne, optyczne, wagowe, pomiarowe, sygnalizacyjne, kontrolne (nadzorujące), do ratowania życia, do celów dydaktycznych; urządzenia i przyrządy do przewodzenia, przelączania, przekształcania, gromadzenia, sterowania i regulacji energii elektrycznej; urządzenia do nagrywania, przesyłania, przetwarzania oraz odtwarzania dźwięku, obrazów lub danych; magnetyczne nośniki danych; automaty sprzedające oraz mechanizmy do urządzeń uruchamianych przez wrzucenie monety; maszyny liczące, osprzęt do przetwarzania danych, komputery, nagrane i nienagrane nośniki danych wszystkich rodzajów (zawarte w klasie 9); programy komputerowe (nagrane); dane zapisane w formie elektronicznej

(do pobrania); publikacje elektroniczne (do pobrania), **16** druki; fotografie; sprzęt biurowy (z wyjątkiem mebli); materiały szkoleniowe i instruktażowe (z wyjątkiem przyrządów), **35** reklama; zarządzanie w działalności gospodarczej; administrowanie działalności gospodarczej; pozyskiwanie, systematyzacja, kompilacja oraz profesjonalne analizy biznesowe danych oraz informacji do komputerowych baz danych; usługi w zakresie sprzedaży detalicznej (także przez Internet lub inne środki przekazu danych) odnośnie towarów zawartych w klasach 9 i 16, **41** usługi związane z edukacją; organizowanie szkoleń; rozrywka; działalność sportowa i kulturalna.

(111) **242998** (220) 2010 07 30 (210) 373551
 (151) 2011 11 08 (441) 2010 11 08
 (732) Urszula Wypych, Łowicz, PL.
 (540)



(531) 26.1.4, 26.4.4, 27.5.1
 (510), (511) **35** prowadzenie usług w zakresie: agencji importowo-eksportowej, prezentowanie produktów w mediach dla celów sprzedaży detalicznej, reklamy za pośrednictwem sieci komputerowej, reklamy radiowe, reklamy telewizyjne, reklamy prasowe, rozpowszechnianie materiałów reklamowych-próbek, druków, prospektów, broszur, organizowanie targów i wystaw w celach handlowych lub reklamowych, handlowe informacje i porady udzielane konsumentom, pokaz towarów, promocji sprzedaży dla osób trzecich, wyselekcjonowanie z myślą o osobach trzecich produktów z zakresu wyrobów optycznych: lornetki, celowniki, lunety, kompas, lupy, szkła powiększające, noże, nożyczki, latarki, termometry, rękawice, zapiecia rowerowe, kłódki, proce, wiatróvky pneumatyczne, śrut, tarce, płaszcze, parasolki, wagi, grzejniki, szczyrki, ozdoby choinkowe tak by umożliwić konsumentom obejrzenie i dokonanie zakupu w dobrych warunkach, **39** prowadzenie usług w zakresie: informacji o transporcie, dostarczania towarów, dostarczania towarów zamówionych korespondencyjnie, magazynowanie, pakowanie, **42** prowadzenie usług w zakresie: doradztwa w zakresie sprzętu komputerowego, testowanie materiałów, wzornictwo przemysłowe.

(111) **242999** (220) 2010 08 27 (210) 374645
 (151) 2011 10 11 (441) 2010 12 06
 (732) Zoo Natura Spółka z ograniczoną odpowiedzialnością, Warszawa, PL.
 (540)



Kolor znaku: pomarańczowy, jasnopomarańczowy, zielony, brązowy, żółty, biały, czerwony, niebieski, fioletowy, szary, różowy
 (531) 3.1.6, 3.1.8, 3.7.15, 3.9.1, 3.11.10, 27.5.1, 29.1.15
 (510), (511) **35** usługi w zakresie sprzedaży detalicznej artykułów i akcesoriów wędkarskich, odzieży wędkarskiej, kapeluszy i kaloszy dla wędkarzy, żywych zwierząt, akcesoriów do hodowli zwierząt w warunkach domowych i przydomowych, ubrań dla zwierząt, pokarmów i kosmetyków dla zwierząt, zwierząt wypchanych, bakteriobójczych preparatów biologiczno-chemicznych do celów weterynaryjnych, środków odstraszających insekty, książek, albumów, kalendarzy, czasopism, broszur, katalogów.

(111) **243000** (220) 2010 09 28 (210) 375870
 (151) 2011 11 18 (441) 2011 01 03
 (732) EXPOM Spółka z ograniczoną odpowiedzialnością, Krośnice, PL.

(540)



Kolor znaku: biały, czerwony
 (531) 15.7.1, 27.5.1, 29.1.12
 (510), (511) **06** konstrukcje budowlane metalowe, w szczególności: budowlane konstrukcje stalowe, metalowe materiały zbrojeniowe dla budownictwa, belki metalowe, metalowe płyty dla budownictwa, bramy metalowe, pokrycia dachowe metalowe, maszty i słupy metalowe, barierki ochronne metalowe, ogrodzenia metalowe, kratownice metalowe, metalowe okucia budowlane; metalowe zbiorniki i kontenery, **07** maszyny rolnicze i części do maszyn rolniczych, silniki do maszyn; ręczne narzędzia rolnicze, ogrodnicze i warsztatowe z napędem elektrycznym i spalinowym; agregaty do upraw przedsięwziętych, kultywatory polowe, agregaty podorywkowe, agregaty podorywkowe i ścierniskowe, agregaty talerzowe, wały uprawowe składane hydraulicznie, wały współpracujące z pługami obracalnymi, wały wahadłowe, wały zawieszane na przednim i tylnym trzypunktowym układzie zawieszenia ciągnika, wały ciągnane, spulchniacze-chwastowniki, włóki łąkowo-polowe, wały łąkowe, skrzynie zawieszane, szufle do materiałów sypkich, chwytaki do beł słomy.

162

**DECYZJE O ODMOWIE UDZIELENIA
 PRAWA OCHRONNEGO
 (wydane po ogłoszeniu o zgłoszeniu)**

Poniższe zestawienie zawiera kolejno: numer zgłoszenia znaku towarowego oraz numer i rok wydania Biuletynu Urzędu Patentowego, w którym zgłoszenie zostało ogłoszone.

284471	24/2004	349957	02/2010
302586	05/2006	351188	09/2009
318565	05/2007	351194	09/2009
319005	06/2007	351201	09/2009
320276	09/2007	351731	10/2009
329719	25/2007	351746	10/2009
330252	26/2007	352301	11/2009
332960	04/2008	353232	13/2009
335616	09/2008	353856	14/2009
336422	11/2008	354153	14/2009
336618	11/2008	354438	15/2009
337714	12/2008	354616	15/2009
338119	13/2008	354670	15/2009
340139	16/2008	356099	18/2009
341221	18/2008	356100	18/2009
341778	19/2008	356211	18/2009
341781	19/2008	357850	21/2009
343938	22/2008	357865	21/2009
343939	22/2008	358321	22/2009
343940	22/2008	359951	25/2009
343942	22/2008	360035	25/2009
343943	22/2008	360036	25/2009
347108	02/2009	360037	25/2009
347301	02/2009	360039	25/2009
347302	02/2009	360297	26/2009
347427	02/2009	360934	01/2010
347529	02/2009	362011	03/2010
347533	02/2009	362123	03/2010
349568	06/2009	362235	03/2010
349667	06/2009	362750	04/2010

362751	04/2010	371757	20/2010	371809	20/2010	389370	25/2011
362752	04/2010	372697	22/2010	371930	20/2010	389485	25/2011
363062	05/2010	372698	22/2010	372751	22/2010	389982	26/2011
363269	05/2010	372699	22/2010	372757	22/2010	389986	26/2011
363538	06/2010	373319	23/2010	372937	22/2010	390274	26/2011
364316	07/2010	373351	23/2010	373218	22/2010	390398	01/2012
364851	08/2010	373384	23/2010	373220	22/2010	390479	01/2012
364861	08/2010	373391	23/2010	373221	22/2010	390481	01/2012
366341	11/2010	374206	24/2010	373222	22/2010	390483	01/2012
366640	12/2010	374227	24/2010	373886	24/2010	390487	01/2012
366971	12/2010	374228	24/2010	373943	24/2010	390488	01/2012
367009	12/2010	374229	24/2010	374090	24/2010	390550	01/2012
367380	12/2010	374231	24/2010	374091	24/2010	390636	01/2012
367502	13/2010	374232	24/2010	374092	24/2010	390809	01/2012
368163	14/2010	374234	24/2010	374397	24/2010	390835	01/2012
368164	14/2010	374235	24/2010	374509	25/2010	390855	01/2012
368165	14/2010	374236	24/2010	374516	25/2010	390857	01/2012
369436	16/2010	374253	24/2010	375082	26/2010	390860	01/2012
369507	16/2010	374254	24/2010	375174	26/2010	390864	01/2012
369508	16/2010	374261	24/2010	375262	26/2010	390891	01/2012
369782	16/2010	374265	24/2010	375578	01/2011	390893	01/2012
370460	18/2010	374266	24/2010	375668	01/2011	390901	02/2012
370462	18/2010	374267	24/2010	376074	02/2011	390939	01/2012
370465	18/2010	374269	24/2010	376549	02/2011	390940	01/2012
370595	18/2010	374706	25/2010	377019	03/2011	390945	01/2012
370800	18/2010	374707	25/2010	377312	04/2011	390947	01/2012
370845	18/2010	374708	25/2010	377624	04/2011	390981	02/2012
370892	18/2010	374710	25/2010	380541	10/2011	391106	02/2012
370957	18/2010	375201	26/2010	380818	10/2011	391120	02/2012
371551	20/2010	375277	26/2010	381852	12/2011	391186	02/2012
371552	20/2010	375327	26/2010	381857	12/2011	391219	02/2012
371553	20/2010	375340	26/2010	382405	13/2011	391262	02/2012
371687	20/2010	375585	01/2011	382676	13/2011	391411	02/2012
371688	20/2010	375923	01/2011	383643	15/2011	391415	02/2012
371689	20/2010	376224	02/2011	383645	15/2011	391440	02/2012
371690	20/2010			383648	15/2011	391523	02/2012
				383649	15/2011	391635	03/2012
				383651	15/2011	391637	03/2012
				383652	15/2011	391638	03/2012
				383653	15/2011	391795	03/2012
				383654	15/2011	392064	03/2012
				383655	15/2011	392067	03/2012
				383929	15/2011	392093	03/2012
				384510	16/2011	392246	04/2012
				385036	17/2011	392313	04/2012
				385395	18/2011	392319	04/2012
				385422	18/2011	392346	04/2012
				385530	18/2011	392348	04/2012
				385537	18/2011	392403	04/2012
				385613	18/2011	392432	04/2012
				385615	18/2011	392494	04/2012
				385618	18/2011	392496	04/2012
				385619	18/2011	392497	04/2012
				385620	18/2011	392498	04/2012
				385651	18/2011	392508	04/2012
				385965	19/2011	392524	04/2012
				385990	19/2011	392631	04/2012
				386617	20/2011	392660	04/2012
				387296	21/2011	392670	04/2012
				388095	22/2011	392761	05/2012
				388362	23/2011	392775	05/2012
				388577	23/2011	393617	06/2012
				388944	24/2011	393791	06/2012
				388994	24/2011	393905	06/2012

163

**DECYZJE O UMRZENIU POSTĘPOWANIA
(wydane po ogłoszeniu o zgłoszeniu)**

Poniższe zestawienie zawiera kolejno: numer zgłoszenia znaku towarowego oraz numer i rok wydania Biuletynu Urzędu Patentowego, w którym zgłoszenie zostało ogłoszone.

304153	07/2006	366897	12/2010	385422	18/2011	392346	04/2012
304155	07/2006	367595	13/2010	385530	18/2011	392348	04/2012
311460	18/2006	368493	14/2010	385537	18/2011	392403	04/2012
311461	18/2006	368887	15/2010	385613	18/2011	392432	04/2012
318018	04/2007	368888	15/2010	385615	18/2011	392494	04/2012
318019	04/2007	368995	15/2010	385618	18/2011	392496	04/2012
326256	19/2007	368999	15/2010	385619	18/2011	392497	04/2012
350873	09/2009	369001	15/2010	385620	18/2011	392498	04/2012
352475	12/2009	369124	15/2010	385651	18/2011	392508	04/2012
356591	19/2009	369537	16/2010	385965	19/2011	392524	04/2012
358880	23/2009	369926	17/2010	385990	19/2011	392631	04/2012
361399	02/2010	370158	17/2010	386617	20/2011	392660	04/2012
361400	02/2010	370160	21/2010	387296	21/2011	392670	04/2012
361461	02/2010	370334	17/2010	388095	22/2011	392761	05/2012
362399	04/2010	370394	18/2010	388362	23/2011	392775	05/2012
363045	05/2010	370933	18/2010	388577	23/2011	393617	06/2012
363352	05/2010	371039	19/2010	388944	24/2011	393791	06/2012
364635	08/2010	371803	20/2010	388994	24/2011	393905	06/2012

164

**DECYZJE STWIERDZAJACE WYGAŚNIĘCIE
DECYZJI O UDZIELENIU PRAWA OCHRONNEGO**

Poniższe zestawienie zawiera kolejno: numer zgłoszenia znaku towarowego oraz numer i rok wydania Biuletynu Urzędu Patentowego, w którym zgłoszenie zostało ogłoszone.

248793	21/2002	346399	01/2009	356988	19/2009	362568	04/2010
278308	13/2004	347289	02/2009	357023	19/2009	362598	04/2010
282241	20/2004	347616	03/2009	357290	20/2009	362604	04/2010
284928	25/2004	348091	03/2009	357292	20/2009	362634	04/2010
291021	10/2005	348367	04/2009	357294	20/2009	362676	04/2010
301008	02/2006	349020	05/2009	357297	20/2009	362784	04/2010
303563	06/2006	349529	06/2009	357417	20/2009	362833	04/2010
311554	18/2006	349870	06/2009	357558	21/2009	362990	05/2010
311926	19/2006	349871	06/2009	357819	21/2009	363059	05/2010
313688	22/2006	349878	06/2009	357857	21/2009	363081	05/2010
323016	13/2007	349879	06/2009	357858	21/2009	363098	05/2010
323694	14/2007	349880	06/2009	357901	21/2009	363099	05/2010
323877	15/2007	349881	06/2009	358500	22/2009	363270	05/2010
325522	18/2007	350215	07/2009	358506	22/2009	363275	05/2010
328137	22/2007	350216	07/2009	358529	22/2009	363321	05/2010
328208	22/2007	350584	08/2009	358621	22/2009	363414	05/2010
328769	23/2007	350615	08/2009	358753	23/2009	363417	05/2010
330000	26/2007	351066	09/2009	358754	23/2009	363457	05/2010
331974	03/2008	351067	09/2009	358804	23/2009	363528	06/2010
331975	03/2008	351069	09/2009	359037	23/2009	363585	06/2010
332502	04/2008	351071	09/2009	359038	23/2009	363592	06/2010
333330	05/2008	351072	09/2009	359102	23/2009	363595	06/2010
333376	05/2008	351118	09/2009	359234	24/2009	363630	06/2010
333622	06/2008	351268	10/2009	359285	24/2009	363650	06/2010
334473	07/2008	351342	10/2009	359336	24/2009	363783	08/2010
334820	08/2008	351487	10/2009	359412	24/2009	363950	06/2010
334914	08/2008	351488	10/2009	359700	24/2009	363963	06/2010
336343	10/2008	351650	10/2009	359838	25/2009	363976	06/2010
336465	11/2008	351652	10/2009	359845	25/2009	363991	06/2010
337209	12/2008	351820	11/2009	360201	25/2009	363993	06/2010
338668	14/2008	351821	11/2009	360417	26/2009	364003	06/2010
339277	15/2008	352072	11/2009	360607	26/2009	364005	06/2010
340026	16/2008	352215	11/2009	360623	26/2009	364007	06/2010
340937	17/2008	353128	13/2009	360774	01/2010	364101	07/2010
341069	18/2008	353410	13/2009	360783	01/2010	364152	07/2010
341099	18/2008	353817	14/2009	360889	01/2010	364222	07/2010
341100	18/2008	354086	14/2009	361151	01/2010	364225	07/2010
341101	18/2008	354090	14/2009	361337	02/2010	364227	07/2010
341511	18/2008	354357	15/2009	361348	02/2010	364256	07/2010
341525	18/2008	354489	15/2009	361359	02/2010	364261	07/2010
341551	18/2008	354492	15/2009	361450	02/2010	364312	07/2010
341845	19/2008	354576	15/2009	361469	02/2010	364313	07/2010
342136	19/2008	354578	15/2009	361478	02/2010	364314	07/2010
342260	20/2008	354643	15/2009	361479	02/2010	364322	07/2010
342262	20/2008	354816	15/2009	361724	02/2010	364323	07/2010
342332	20/2008	354817	15/2009	361725	02/2010	364339	07/2010
342385	20/2008	354818	15/2009	361740	02/2010	364340	07/2010
342387	20/2008	354852	16/2009	362014	03/2010	364414	07/2010
342393	20/2008	355133	16/2009	362017	03/2010	364462	07/2010
342429	20/2008	355295	16/2009	362021	03/2010	364463	07/2010
342527	20/2008	355296	16/2009	362061	03/2010	364464	07/2010
342598	20/2008	355555	17/2009	362062	03/2010	364467	07/2010
343218	21/2008	355796	17/2009	362100	03/2010	364470	07/2010
343382	21/2008	355855	17/2009	362111	03/2010	364471	07/2010
343736	22/2008	355964	18/2009	362131	03/2010	364536	08/2010
344913	24/2008	356279	18/2009	362132	03/2010	364538	08/2010
345428	25/2008	356673	19/2009	362149	03/2010	364577	08/2010
345628	25/2008	356726	19/2009	362176	03/2010	364579	08/2010
				362194	03/2010	364580	08/2010
				362195	03/2010	364583	08/2010
				362201	03/2010	364584	08/2010
				362201	03/2010	364584	08/2010
				362486	04/2010	364638	08/2010
				362545	05/2010	364667	08/2010
				362547	04/2010	364672	08/2010
				362565	04/2010	364754	08/2010
				362566	04/2010	364765	08/2010
				362567	04/2010	364777	08/2010

364858	08/2010	365835	10/2010	367559	13/2010	368567	14/2010
364859	08/2010	365861	10/2010	367570	13/2010	368568	14/2010
364860	08/2010	365875	10/2010	367576	13/2010	368578	14/2010
364888	09/2010	365942	10/2010	367617	13/2010	368691	14/2010
364948	09/2010	365974	10/2010	367674	13/2010	368768	15/2010
365000	09/2010	365994	10/2010	367680	13/2010	368769	15/2010
365012	09/2010	365995	10/2010	367758	13/2010	368770	15/2010
365052	09/2010	366010	10/2010	367759	13/2010	368774	15/2010
365053	09/2010	366020	11/2010	367822	13/2010	368875	15/2010
365054	09/2010	366043	11/2010	367832	13/2010	368876	15/2010
365058	09/2010	366158	11/2010	367838	13/2010	369022	15/2010
365059	09/2010	366172	11/2010	367839	13/2010	369024	15/2010
365060	09/2010	366215	11/2010	367840	13/2010	369049	15/2010
365063	09/2010	366269	11/2010	367852	13/2010	369096	15/2010
365064	09/2010	366277	11/2010	367882	13/2010	369107	15/2010
365108	09/2010	366278	11/2010	367883	13/2010	369112	15/2010
365220	09/2010	366282	11/2010	367971	13/2010	369119	15/2010
365222	09/2010	366486	11/2010	368046	13/2010	369535	16/2010
365223	09/2010	366491	11/2010	368156	14/2010	369725	16/2010
365224	09/2010	366591	12/2010	368264	14/2010	369966	17/2010
365225	09/2010	366592	12/2010	368452	14/2010	370004	17/2010
365247	09/2010	366834	12/2010	368454	14/2010		
365257	09/2010	366877	12/2010				
365259	09/2010	366878	12/2010				
365260	09/2010	366879	12/2010				
365261	09/2010	366880	12/2010				
365262	09/2010	366881	12/2010				
365263	09/2010	366882	12/2010				
365264	09/2010	366883	12/2010				
365265	09/2010	366889	12/2010				
365266	09/2010	366890	12/2010				
365267	09/2010	366891	12/2010				
365268	09/2010	367067	12/2010				
365270	09/2010	367076	12/2010				
365271	09/2010	367146	12/2010				
365280	09/2010	367166	15/2010				
365303	09/2010	367171	12/2010				
365304	09/2010	367172	12/2010				
365311	09/2010	367173	12/2010				
365314	09/2010	367181	12/2010				
365363	09/2010	367295	12/2010				
365393	10/2010	367308	12/2010				
365445	10/2010	367312	12/2010				
365472	10/2010	367313	12/2010				
365491	10/2010	367323	12/2010				
365519	10/2010	367355	12/2010				
365558	10/2010	367356	12/2010				
365559	10/2010	367357	12/2010				
365567	10/2010	367358	12/2010				
365596	10/2010	367362	12/2010				
365622	10/2010	367368	12/2010				
365625	10/2010	367408	13/2010				
365644	10/2010	367409	13/2010				
365656	10/2010	367410	13/2010				
365658	10/2010	367411	13/2010				
365660	10/2010	367412	13/2010				
365671	10/2010	367413	13/2010				
365672	10/2010	367414	13/2010				
365679	10/2010	367415	13/2010				
365717	10/2010	367424	13/2010				
365719	10/2010	367425	13/2010				
365722	10/2010	367446	13/2010				
365724	10/2010	367493	13/2010				
365726	10/2010	367494	13/2010				
365731	10/2010	367495	13/2010				
365807	10/2010	367509	13/2010				
365824	10/2010	367556	13/2010				

165

**WPISY I ZMIANY W REJESTRZE
ZNAKÓW TOWAROWYCH**

(nieuwzględnione w innych samodzielnych ogłoszeniach)

Poniższe zestawienie zawiera kolejno: numer rejestru znaków towarowych, datę wpisu, oznaczenie rubryki, w której dokonano wpisu lub zmiany oraz treść wpisu. Poszczególne rubryki rejestru znaków towarowych zawierają następujące dane:

- rubryka A - nazwisko i imię lub nazwę oraz adres uprawnionego z podaniem nazwy kraju,*
- rubryka B - znak towarowy (wpisany znak towarowy lub jego odbitkę i klasy elementów graficznych - jeżeli znak je zawiera - oraz, jeżeli jest to niezbędne dla identyfikacji znaku, jego rodzaj np. znak przestrzenny, dźwiękowy, a także w przypadku znaków barwnych określenie kolorów),*
- rubryka C - wykaz towarów przyporządkowanych do odpowiednich klas towarowych,*
- rubryka D - prawa ograniczające prawo ochronne,*
- rubryka E - kategorię znaku lub prawa ochronnego (wspólny znak towarowy, wspólny znak towarowy gwarancyjny, wspólne prawo ochronne) oraz regulamin znaku,*
- rubryka F - wnioski i sprzeciwy oraz decyzje wydane w wyniku ich rozpoznania,*
- rubryka G - rejestracja międzynarodowa (adnotacja o rejestracji międzynarodowej na podstawie zgłoszenia lub rejestracji krajowej),*
- rubryka H - datę unieważnienia lub datę i przyczynę wygaśnięcia prawa ochronnego, zastąpienie rejestracji krajowej rejestracją międzynarodową.*

Uwaga: Publikacji podlegają: zmiana uprawnionego, zmiana nazwy uprawnionego, prawa ograniczające prawo ochronne, zmiana regulaminu znaku wspólnego, sprostowania istotnych pomyłek.

34771 2012 02 02 A. Wprowadzono zmianę uprawnionego przez wykreślenie wpisu: PHILIP MORRIS PRODUCTS S.A., Neuchâtel, Szwajcaria i dokonanie wpisu: Philip Morris Brands Sàrl, Neuchâtel, Szwajcaria.

37292 2012 02 03 A. Wprowadzono zmianę uprawnionego przez wykreślenie wpisu: PHILIP MORRIS PRODUCTS S.A., Neu-

châtel, Szwajcaria i dokonanie wpisu: Philip Morris Brands Sàrl, Neuchâtel, Szwajcaria.

39497 2012 02 07 A. Wprowadzono zmianę uprawnionego przez wykreślenie wpisu: Wella Aktiengesellschaft, Darmstadt, Niemcy i dokonanie wpisu: Wella GmbH, Darmstadt, Niemcy.

39497 2012 02 07 A. Wprowadzono zmianę siedziby uprawnionego przez wykreślenie wpisu: Wella GmbH, Darmstadt, Niemcy i dokonanie wpisu: Wella GmbH, Schwalbach am Taunus, Niemcy.

39623 2012 02 07 A. Wprowadzono zmianę uprawnionego przez wykreślenie wpisu: Wella Aktiengesellschaft, Darmstadt, Niemcy i dokonanie wpisu: Wella GmbH, Darmstadt, Niemcy.

39623 2012 02 07 A. Wprowadzono zmianę siedziby uprawnionego przez wykreślenie wpisu: Wella GmbH, Darmstadt, Niemcy i dokonanie wpisu: Wella GmbH, Schwalbach am Taunus, Niemcy.

41667 2012 02 02 A. Wprowadzono zmianę uprawnionego przez wykreślenie wpisu: PHILIP MORRIS PRODUCTS S.A., Neuchâtel, Szwajcaria i dokonanie wpisu: Philip Morris Brands Sàrl, Neuchâtel, Szwajcaria.

43965 2012 02 12 D. Wykreślono wpis: Na podstawie tytułu wykonawczego: Wyrok Sądu Rejonowego w Sieradzu z dnia 15 grudnia 2008 r., sygnatura akt IV P 216/08 zaopatrzony w klauzulę wykonalności z dnia 16 grudnia 2008 r. Komornik Sądowy przy Sądzie Rejonowym w Sieradzu dokonał zajęcia przedmiotowego prawa ochronnego na rzecz wierzyciela p. Marcina Kęsiaka zamieszkałego w Zduńskiej Woli.

45379 2012 02 22 D. Wykreślono wpis: Na mocy umowy zawartej w dniu 27 lutego 2009 r. ustanowiono na rzecz spółki Goldman Sachs Credit Partners L.P. z siedziba w Hamilton, Bermudy zastaw cywilny na prawie ochronnym do znaku towarowego o numerze R-45379 w celu zabezpieczenia wierzytelności przysługujących jej wobec spółki Wm. Wrigley Jr. Company z siedzibą w Chicago, Stany Zjednoczone Ameryki.

44995 2012 02 07 A. Wprowadzono zmianę uprawnionego przez wykreślenie wpisu: Wella Aktiengesellschaft, Darmstadt, Niemcy i dokonanie wpisu: Wella GmbH, Darmstadt, Niemcy.

44995 2012 02 07 A. Wprowadzono zmianę siedziby uprawnionego przez wykreślenie wpisu: Wella GmbH, Darmstadt, Niemcy i dokonanie wpisu: Wella GmbH, Schwalbach am Taunus, Niemcy.

45013 2012 02 07 A. Wprowadzono zmianę uprawnionego przez wykreślenie wpisu: Wella Aktiengesellschaft, Darmstadt, Niemcy i dokonanie wpisu: Wella GmbH, Darmstadt, Niemcy.

45013 2012 02 07 A. Wprowadzono zmianę siedziby uprawnionego przez wykreślenie wpisu: Wella GmbH, Darmstadt, Niemcy i dokonanie wpisu: Wella GmbH, Schwalbach am Taunus, Niemcy.

49985 2012 02 07 A. Wprowadzono zmianę uprawnionego przez wykreślenie wpisu: Wella AG, Darmstadt, Niemcy i dokonanie wpisu: Wella GmbH, Darmstadt, Niemcy.

49985 2012 02 07 A. Wprowadzono zmianę siedziby uprawnionego przez wykreślenie wpisu: Wella GmbH, Darmstadt, Niemcy i dokonanie wpisu: Wella GmbH, Schwalbach am Taunus, Niemcy.

50221 2012 02 07 A. Wprowadzono zmianę siedziby uprawnionego przez wykreślenie wpisu: Römertopf Verwertung GmbH & Co.KG., Sessenbach, Niemcy i dokonanie wpisu: Römertopf Verwertung GmbH & Co.KG., Ransbach-Baumbach, Niemcy.

51636 2012 02 01 A. Wprowadzono zmianę uprawnionego przez wykreślenie wpisu: PHILIP MORRIS PRODUCTS S.A., Neuchâtel, Szwajcaria i dokonanie wpisu: Philip Morris Brands Sàrl, Neuchâtel, Szwajcaria.

52456 2012 02 07 A. Wprowadzono zmianę uprawnionego przez wykreślenie wpisu: Wella - Aktiengesellschaft, Darmstadt, Niemcy i dokonanie wpisu: Wella GmbH, Darmstadt, Niemcy.

52456 2012 02 07 A. Wprowadzono zmianę siedziby uprawnionego przez wykreślenie wpisu: Wella GmbH, Darmstadt, Niemcy i dokonanie wpisu: Wella GmbH, Schwalbach am Taunus, Niemcy.

53084 2012 02 07 A. Wprowadzono zmianę uprawnionego przez wykreślenie wpisu: Fabryka Kosmetyków „Miraculum” Spółka Akcyjna, Kraków, Polska i dokonanie wpisu: Grupa Kolastyna Spółka Akcyjna, Kraków, Polska.

53084 2012 02 07 A. Wprowadzono zmianę nazwy uprawnionego przez wykreślenie wpisu: Grupa Kolastyna Spółka Akcyjna, Kraków, Polska i dokonanie wpisu: Grupa Kolastyna Spółka Akcyjna w upadłości układowej, Kraków, Polska.

53084 2012 02 07 A. Wprowadzono zmianę nazwy uprawnionego przez wykreślenie wpisu: Grupa Kolastyna Spółka Akcyjna w upadłości układowej, Kraków, Polska i dokonanie wpisu: Miraculum Spółka Akcyjna w upadłości układowej, Kraków, Polska.

55062 2012 02 22 D. Wykreślono wpis: Na mocy umowy zawartej w dniu 27 lutego 2009 r. ustanowiono na rzecz spółki Goldman Sachs Credit Partners L.P. z siedziba w Hamilton, Bermudy zastaw cywilny na prawie ochronnym do znaku towarowego o numerze R-55062 w celu zabezpieczenia wierzytelności przysługujących jej wobec spółki Wm. Wrigley Jr. Company z siedzibą w Chicago, Stany Zjednoczone Ameryki.

56547 2012 02 22 D. Wykreślono wpis: Na mocy umowy zawartej w dniu 27 lutego 2009 r. ustanowiono na rzecz spółki Goldman Sachs Credit Partners L.P. z siedziba w Hamilton, Bermudy zastaw cywilny na prawie ochronnym do znaku towarowego o numerze R-56547 w celu zabezpieczenia wierzytelności przysługujących jej wobec spółki Wm. Wrigley Jr. Company z siedzibą w Chicago, Stany Zjednoczone Ameryki.

56681 2012 02 07 A. Wprowadzono zmianę uprawnionego przez wykreślenie wpisu: WELLA Aktiengesellschaft, Darmstadt, Niemcy i dokonanie wpisu: Wella GmbH, Darmstadt, Niemcy.

56681 2012 02 07 A. Wprowadzono zmianę siedziby uprawnionego przez wykreślenie wpisu: Wella GmbH, Darmstadt, Niemcy i dokonanie wpisu: Wella GmbH, Schwalbach am Taunus, Niemcy.

56975 2012 02 07 A. Wprowadzono zmianę uprawnionego przez wykreślenie wpisu: Wella Aktiengesellschaft, Darmstadt, Niemcy i dokonanie wpisu: Wella GmbH, Darmstadt, Niemcy.

56975 2012 02 07 A. Wprowadzono zmianę siedziby uprawnionego przez wykreślenie wpisu: Wella GmbH, Darmstadt, Niemcy i dokonanie wpisu: Wella GmbH, Schwalbach am Taunus, Niemcy.

57596 2012 02 02 A. Wprowadzono zmianę uprawnionego przez wykreślenie wpisu: PHILIP MORRIS PRODUCTS S.A., Neuchâtel, Szwajcaria i dokonanie wpisu: Philip Morris Brands Sàrl, Neuchâtel, Szwajcaria.

58823 2012 02 07 A. Wprowadzono zmianę uprawnionego przez wykreślenie wpisu: Eaton Electric N.V. Hengelo, Holandia i dokonanie wpisu: Eaton Electric B.V., Hengelo, Holandia.

58823 2012 02 07 A. Wprowadzono zmianę nazwy uprawnionego przez wykreślenie wpisu: Eaton Electric B.V., Hengelo, Holandia i dokonanie wpisu: Eaton Industries (Netherlands) B.V., Hengelo, Holandia.

59357 2012 02 02 A. Wprowadzono zmianę uprawnionego przez wykreślenie wpisu: Dr. Werner Freyberg Chemische Fabrik Delitia Nachf., Laudенbach, Niemcy i dokonanie wpisu: Dr. Werner Freyberg Chemische Fabrik Delitia Nachf. Verwaltungsgesellschaft mbH, Laudенbach, Niemcy.

64962 2012 02 02 A. Wprowadzono zmianę uprawnionego przez wykreślenie wpisu: PHILIP MORRIS PRODUCTS S.A., Neuchâtel, Szwajcaria i dokonanie wpisu: Philip Morris Brands Sàrl, Neuchâtel, Szwajcaria.

64984 2012 02 02 A. Wprowadzono zmianę uprawnionego przez wykreślenie wpisu: PHILIP MORRIS PRODUCTS S.A., Neuchâtel, Szwajcaria i dokonanie wpisu: Philip Morris Brands Sàrl, Neuchâtel, Szwajcaria.

64985 2012 02 02 A. Wprowadzono zmianę uprawnionego przez wykreślenie wpisu: PHILIP MORRIS PRODUCTS S.A., Neu-

châtel, Szwajcaria i dokonanie wpisu: Philip Morris Brands Sàrl, Neuchâtel, Szwajcaria.

65103 2012 02 01 A. Wprowadzono zmianę uprawnionego przez wykreślenie wpisu: PHILIP MORRIS PRODUCTS S.A., Neuchâtel, Szwajcaria i dokonanie wpisu: Philip Morris Brands Sàrl, Neuchâtel, Szwajcaria.

65408 2012 02 17 A. Wprowadzono zmianę nazwy uprawnionego przez wykreślenie wpisu: SORAYA Spółka Akcyjna, Radzymin, Polska i dokonanie wpisu: CEDERROTH POLSKA SPÓŁKA AKCYJNA, Radzymin, Polska.

65425 2012 02 01 A. Wprowadzono zmianę uprawnionego przez wykreślenie wpisu: PHILIP MORRIS PRODUCTS S.A., Neuchâtel, Szwajcaria i dokonanie wpisu: Philip Morris Brands Sàrl, Neuchâtel, Szwajcaria.

65737 2012 02 01 A. Wprowadzono zmianę uprawnionego przez wykreślenie wpisu: PHILIP MORRIS PRODUCTS S.A., Neuchâtel, Szwajcaria i dokonanie wpisu: Philip Morris Brands Sàrl, Neuchâtel, Szwajcaria.

67147 2012 02 17 A. Wprowadzono zmianę nazwy uprawnionego przez wykreślenie wpisu: SORAYA SPÓŁKA AKCYJNA, Radzymin, Polska i dokonanie wpisu: CEDERROTH POLSKA SPÓŁKA AKCYJNA, Radzymin, Polska.

70500 2012 02 10 A. Wprowadzono zmianę uprawnionego przez wykreślenie wpisu: BALTONA Przedsiębiorstwo Handlu Zagranicznego Spółka Akcyjna, Warszawa, Polska 000144035 i dokonanie wpisu: Centrum Usług Wspólnych BALTONA Sp. z o.o., Warszawa, Polska 142754312.

70501 2012 02 10 A. Wprowadzono zmianę uprawnionego przez wykreślenie wpisu: BALTONA Przedsiębiorstwo Handlu Zagranicznego Spółka Akcyjna, Warszawa, Polska 000144035 i dokonanie wpisu: Centrum Usług Wspólnych BALTONA Sp. z o.o., Warszawa, Polska 142754312.

70502 2012 02 10 A. Wprowadzono zmianę uprawnionego przez wykreślenie wpisu: BALTONA Przedsiębiorstwo Handlu Zagranicznego Spółka Akcyjna, Warszawa, Polska 000144035 i dokonanie wpisu: Centrum Usług Wspólnych BALTONA Sp. z o.o., Warszawa, Polska 142754312.

73313 2012 02 16 A. Wprowadzono zmianę nazwy uprawnionego przez wykreślenie wpisu: American Tool Companies A/S, Hvidovre, Dania i dokonanie wpisu: Irvin Industrial Tool Company A/S, Hvidovre, Dania.

73313 2012 02 16 A. Wprowadzono zmianę nazwy uprawnionego przez wykreślenie wpisu: Irvin Industrial Tool Company A/S, Hvidovre, Dania i dokonanie wpisu: Newell Rubbermaid Denmark A/S, Hvidovre, Dania.

73628 2012 02 09 A. Wprowadzono zmianę uprawnionego przez wykreślenie wpisu: Bionorica Arzneimittel GmbH, Neumarkt, Niemcy i dokonanie wpisu: Bionorica Arzneimittel AG, Neumarkt, Niemcy.

73628 2012 02 09 A. Wprowadzono zmianę nazwy uprawnionego przez wykreślenie wpisu: Bionorica Arzneimittel AG, Neumarkt, Niemcy i dokonanie wpisu: Bionorica AG, Neumarkt, Niemcy.

73628 2012 02 09 A. Wprowadzono zmianę uprawnionego przez wykreślenie wpisu: Bionorica AG, Neumarkt, Niemcy i dokonanie wpisu: Bionorica SE, Neumarkt, Niemcy.

73745 2012 02 01 A. Wprowadzono zmianę uprawnionego przez wykreślenie wpisu: FORTUM OIL AND GAS OY, Espoo, Finlandia i dokonanie wpisu: Fortum Oil Oy, Espoo, Finlandia.

73745 2012 02 01 A. Wprowadzono zmianę nazwy uprawnionego przez wykreślenie wpisu: Fortum Oil Oy, Espoo, Finlandia i dokonanie wpisu: Neste Oil Oyj, Espoo, Finlandia.

74045 2012 02 07 A. Wprowadzono zmianę uprawnionego przez wykreślenie wpisu: Bionorica AG, Neumarkt, Niemcy i dokonanie wpisu: Bionorica SE, Neumarkt, Niemcy.

74214 2012 02 07 A. Wprowadzono zmianę uprawnionego przez wykreślenie wpisu: 3 Com Corporation (Delaware Corporation), Santa Clara, Stany Zjednoczone Ameryki i dokonanie wpisu: Hewlett-Packard Company, Palo Alto, Stany Zjednoczone Ameryki.

74214 2012 02 07 A. Wprowadzono zmianę uprawnionego przez wykreślenie wpisu: Hewlett-Packard Company, Palo Alto, Stany Zjednoczone Ameryki i dokonanie wpisu: Hewlett-Packard Delaware Corporation, L.P., Houston, Stany Zjednoczone Ameryki.

75309 2012 02 13 D. Wykreślono wpis: W dniu 8 sierpnia 2011 r. do Urzędu Patentowego RP wpłynął wniosek o dokonanie w rejestrze wpisu informacji o zajęciu prawa ochronnego na przedmiotowy znak towarowy (dec. z dnia 28 listopada 2011 r. o umorzeniu post.).

75669 2012 02 10 A. Wprowadzono zmianę uprawnionego przez wykreślenie wpisu: Verlag Aenne Burda GmbH Co., Offenburg, Niemcy i dokonanie wpisu: Media Group Medweth AG, Basel, Szwajcaria.

75671 2012 02 10 A. Wprowadzono zmianę uprawnionego przez wykreślenie wpisu: Verlag Aenne Burda GmbH & Co., Offenburg, Niemcy i dokonanie wpisu: Media Group Medweth AG, Basel, Szwajcaria.

77134 2012 02 01 A. Wprowadzono zmianę siedziby uprawnionego przez wykreślenie wpisu: Fosroc International Limited, Swindon, Wielka Brytania i dokonanie wpisu: Fosroc International Limited, Londyn, Wielka Brytania.

77134 2012 02 01 A. Wprowadzono zmianę siedziby uprawnionego przez wykreślenie wpisu: Fosroc International Limited, Londyn, Wielka Brytania i dokonanie wpisu: Fosroc International Limited, Northampton, Wielka Brytania.

77134 2012 02 01 A. Wprowadzono zmianę siedziby uprawnionego przez wykreślenie wpisu: Fosroc International Limited, Northampton, Wielka Brytania i dokonanie wpisu: Fosroc International Limited, Londyn, Wielka Brytania.

77134 2012 02 01 A. Wprowadzono zmianę siedziby uprawnionego przez wykreślenie wpisu: Fosroc International Limited, Londyn, Wielka Brytania i dokonanie wpisu: Fosroc International Limited, Tamworth, Wielka Brytania.

77134 2012 02 01 A. Wprowadzono zmianę siedziby uprawnionego przez wykreślenie wpisu: Fosroc International Limited, Tamworth, Wielka Brytania i dokonanie wpisu: Fosroc International Limited, Londyn, Wielka Brytania.

77322 2012 02 07 A. Wprowadzono zmianę uprawnionego przez wykreślenie wpisu: Wella Aktiengesellschaft, Darmstadt, Niemcy i dokonanie wpisu: Wella GmbH, Darmstadt, Niemcy.

77322 2012 02 07 A. Wprowadzono zmianę siedziby uprawnionego przez wykreślenie wpisu: Wella GmbH, Darmstadt, Niemcy i dokonanie wpisu: Wella GmbH, Schwalbach am Taunus, Niemcy.

77358 2012 02 07 A. Wprowadzono zmianę uprawnionego przez wykreślenie wpisu: Wella Aktiengesellschaft, Darmstadt, Niemcy i dokonanie wpisu: Wella GmbH, Darmstadt, Niemcy.

77358 2012 02 07 A. Wprowadzono zmianę siedziby uprawnionego przez wykreślenie wpisu: Wella GmbH, Darmstadt, Niemcy i dokonanie wpisu: Wella GmbH, Schwalbach am Taunus, Niemcy.

78573 2012 02 13 A. Wprowadzono zmianę uprawnionego przez wykreślenie wpisu: CREATON POLSKA Sp. z o.o., Olkusz, Polska 120471850 i dokonanie wpisu: EURONIT SPÓŁKA Z OGRANICZONĄ ODPOWIEDZIALNOŚCIĄ, Olkusz, Polska 811145245.

78573 2012 02 13 A. Wprowadzono zmianę nazwy uprawnionego przez wykreślenie wpisu: EURONIT SPÓŁKA Z OGRANICZONĄ ODPOWIEDZIALNOŚCIĄ, Olkusz, Polska 811145245 i dokonanie wpisu: ETEX BUILDING MATERIALS POLSKA SPÓŁKA Z OGRANICZONĄ ODPOWIEDZIALNOŚCIĄ, Olkusz, Polska 811145245.

79841 2012 02 16 A. Wprowadzono zmianę uprawnionego przez wykreślenie wpisu: Purac AB, Lund, Szwecja i dokonanie wpisu: Läckeby Water Aktiebolag, Lund, Szwecja.

80397 2012 02 02 A. Wprowadzono zmianę uprawnionego przez wykreślenie wpisu: MASTER LOCK COMPANY, Milwaukee Wisconsin, Stany Zjednoczone Ameryki i dokonanie wpisu: MASTER LOCK COMPANY LLC, Oak Creek, Stany Zjednoczone Ameryki.

81460 2012 02 03 A. Wprowadzono zmianę uprawnionego przez wykreślenie wpisu: Kancelaria TAX S.C. Teresa Biedacha, Andrzej Biedacha, Lublin, Polska i dokonanie wpisu: ANDRZEJ BIEDACHA KANCELARIA DORADZTWA PODATKOWEGO „TAX”, Lublin, Polska.

84600 2012 02 08 A. Wprowadzono zmianę siedziby uprawnionego przez wykreślenie wpisu: CONSITEX S.A., Mendrisio, Szwajcaria i dokonanie wpisu: CONSITEX S.A., Stabio, Szwajcaria.

84600 2012 02 08 D. Wykreślono wpis: W dniu 10.06.2002 r. zawarto umowę licencyjną na używanie znaku towarowego przez firmę ZECO TRADING S.A., Stabio, Szwajcaria.

84820 2012 02 07 A. Wprowadzono zmianę uprawnionego przez wykreślenie wpisu: Wella Aktiengesellschaft, Darmstadt, Niemcy i dokonanie wpisu: Wella GmbH, Darmstadt, Niemcy.

84820 2012 02 07 A. Wprowadzono zmianę siedziby uprawnionego przez wykreślenie wpisu: Wella GmbH, Darmstadt, Niemcy i dokonanie wpisu: Wella GmbH, Schwalbach am Taunus, Niemcy.

84986 2012 02 07 A. Wprowadzono zmianę uprawnionego przez wykreślenie wpisu: Kompania Piwowarska S.A., Poznań, Polska i dokonanie wpisu: Kompania Piwowarska S.A. Spółka Komandytowa, Poznań, Polska.

86606 2012 02 16 A. Wprowadzono zmianę uprawnionego przez wykreślenie wpisu: SOFIBEL, Société a Responsabilité Limitée, Levallois-Perret, Francja i dokonanie wpisu: Sofibel S.A.S, Levallois-Perret, Francja.

86821 2012 02 07 A. Wprowadzono zmianę uprawnionego przez wykreślenie wpisu: Wella Aktiengesellschaft, Darmstadt, Niemcy i dokonanie wpisu: Wella GmbH, Darmstadt, Niemcy.

86821 2012 02 07 A. Wprowadzono zmianę siedziby uprawnionego przez wykreślenie wpisu: Wella GmbH, Darmstadt, Niemcy i dokonanie wpisu: Wella GmbH, Schwalbach am Taunus, Niemcy.

86822 2012 02 07 A. Wprowadzono zmianę uprawnionego przez wykreślenie wpisu: Wella Aktiengesellschaft, Darmstadt, Niemcy i dokonanie wpisu: Wella GmbH, Darmstadt, Niemcy.

86822 2012 02 07 A. Wprowadzono zmianę siedziby uprawnionego przez wykreślenie wpisu: Wella GmbH, Darmstadt, Niemcy i dokonanie wpisu: Wella GmbH, Schwalbach am Taunus, Niemcy.

86823 2012 02 07 A. Wprowadzono zmianę uprawnionego przez wykreślenie wpisu: Wella Aktiengesellschaft, Darmstadt, Niemcy i dokonanie wpisu: Wella GmbH, Darmstadt, Niemcy.

86823 2012 02 07 A. Wprowadzono zmianę siedziby uprawnionego przez wykreślenie wpisu: Wella GmbH, Darmstadt, Niemcy i dokonanie wpisu: Wella GmbH, Schwalbach am Taunus, Niemcy.

86824 2012 02 07 A. Wprowadzono zmianę uprawnionego przez wykreślenie wpisu: Wella Aktiengesellschaft, Darmstadt, Niemcy i dokonanie wpisu: Wella GmbH, Darmstadt, Niemcy.

86824 2012 02 07 A. Wprowadzono zmianę siedziby uprawnionego przez wykreślenie wpisu: Wella GmbH, Darmstadt, Niemcy i dokonanie wpisu: Wella GmbH, Schwalbach am Taunus, Niemcy.

86825 2012 02 07 A. Wprowadzono zmianę uprawnionego przez wykreślenie wpisu: Wella Aktiengesellschaft, Darmstadt, Niemcy i dokonanie wpisu: Wella GmbH, Darmstadt, Niemcy.

86825 2012 02 07 A. Wprowadzono zmianę siedziby uprawnionego przez wykreślenie wpisu: Wella GmbH, Darmstadt, Niemcy i dokonanie wpisu: Wella GmbH, Schwalbach am Taunus, Niemcy.

86933 2012 02 21 D. Wykreślono wpis: Na podstawie tytułu wykonawczego: Wyrok Sądu Rejonowego w Sieradzu z dnia 12 stycznia 2009 r., sygnatura akt IV P 204/08 zaopatrzony w klauz-

lę wykonalności z dnia 18 lutego 2009 r. Komornik Sądowy przy Sądzie Rejonowym w Sieradzu dokonał zajęcia przedmiotowego prawa ochronnego na rzecz wierzyciela p. Michała Dudkiewicza zamieszkałego w Łodzi.

87986 2012 02 21 D. Wykreślono wpis: Na podstawie tytułu wykonawczego: Wyrok Sądu Rejonowego w Sieradzu z dnia 12 stycznia 2009 r., sygnatura akt IV P 204/08 zaopatrzony w klauzulę wykonalności z dnia 18 lutego 2009 r. Komornik Sądowy przy Sądzie Rejonowym w Sieradzu dokonał zajęcia przedmiotowego prawa ochronnego na rzecz wierzyciela p. Michała Dudkiewicza zamieszkałego w Łodzi.

87988 2012 02 21 D. Wykreślono wpis: Na podstawie tytułu wykonawczego: Wyrok Sądu Rejonowego w Sieradzu z dnia 12 stycznia 2009 r., sygnatura akt IV P 204/08 zaopatrzony w klauzulę wykonalności z dnia 18 lutego 2009 r. Komornik Sądowy przy Sądzie Rejonowym w Sieradzu dokonał zajęcia przedmiotowego prawa ochronnego na rzecz wierzyciela p. Michała Dudkiewicza zamieszkałego w Łodzi.

90236 2012 02 07 A. Wprowadzono zmianę uprawnionego przez wykreślenie wpisu: Wella Aktiengesellschaft, Darmstadt, Niemcy i dokonanie wpisu: Wella GmbH, Darmstadt, Niemcy.

90236 2012 02 07 A. Wprowadzono zmianę siedziby uprawnionego przez wykreślenie wpisu: Wella GmbH, Darmstadt, Niemcy i dokonanie wpisu: Wella GmbH, Schwalbach am Taunus, Niemcy.

90731 2012 02 14 A. Wprowadzono zmianę uprawnionego przez wykreślenie wpisu: Kompania Piwowarska S.A., Poznań, Polska i dokonanie wpisu: Kompania Piwowarska Spółka Akcyjna Spółka Komandytowa, Poznań, Polska.

90818 2012 02 07 A. Wprowadzono zmianę uprawnionego przez wykreślenie wpisu: Kompania Piwowarska S.A., Poznań, Polska i dokonanie wpisu: Kompania Piwowarska S.A. Spółka Komandytowa, Poznań, Polska.

90819 2012 02 07 A. Wprowadzono zmianę uprawnionego przez wykreślenie wpisu: Kompania Piwowarska S.A., Poznań, Polska i dokonanie wpisu: Kompania Piwowarska S.A. Spółka Komandytowa, Poznań, Polska.

92235 2012 02 22 D. Wykreślono wpis: Na mocy umowy zawartej w dniu 27 lutego 2009 r. ustanowiono na rzecz spółki Goldman Sachs Credit Partners L.P. z siedzibą w Hamilton, Bermudy zastaw cywilny na prawie ochronnym do znaku towarowego o numerze R-92235 w celu zabezpieczenia wierzytelności przysługujących jej wobec spółki Wm. Wrigley Jr. Company z siedzibą w Chicago, Stany Zjednoczone Ameryki.

93238 2012 02 01 D. Dokonano wpisu: W dniu 2 listopada 2011 r. do Urzędu Patentowego RP wpłynął wniosek o dokonanie w rejestrze wpisu informacji o zajęciu prawa ochronnego na przedmiotowy znak towarowy (Nr zaw. EA-721/R-1/Z/1831/2011).

93569 2012 02 07 A. Wprowadzono zmianę uprawnionego przez wykreślenie wpisu: Wella Aktiengesellschaft, Darmstadt, Niemcy i dokonanie wpisu: Wella GmbH, Darmstadt, Niemcy.

93569 2012 02 07 A. Wprowadzono zmianę siedziby uprawnionego przez wykreślenie wpisu: Wella GmbH, Darmstadt, Niemcy i dokonanie wpisu: Wella GmbH, Schwalbach am Taunus, Niemcy.

97570 2012 02 14 A. Wprowadzono zmianę uprawnionego przez wykreślenie wpisu: Kompania Piwowarska S.A., Poznań, Polska i dokonanie wpisu: Kompania Piwowarska Spółka Akcyjna Spółka Komandytowa, Poznań, Polska.

98059 2012 02 01 D. Dokonano wpisu: W dniu 2 listopada 2011 r. do Urzędu Patentowego RP wpłynął wniosek o dokonanie w rejestrze wpisu informacji o zajęciu prawa ochronnego na przedmiotowy znak towarowy (Nr zaw. EA-721/R-1/Z/1831/2011).

98933 2012 02 14 A. Wprowadzono zmianę uprawnionego przez wykreślenie wpisu: Kompania Piwowarska S.A., Poznań,

Polska i dokonanie wpisu: Kompania Piwowarska Spółka Akcyjna Spółka Komandytowa, Poznań, Polska.

98934 2012 02 14 A. Wprowadzono zmianę uprawnionego przez wykreślenie wpisu: Kompania Piwowarska S.A., Poznań, Polska i dokonanie wpisu: Kompania Piwowarska Spółka Akcyjna Spółka Komandytowa, Poznań, Polska.

100133 2012 02 14 A. Wprowadzono zmianę uprawnionego przez wykreślenie wpisu: Kompania Piwowarska S.A., Poznań, Polska i dokonanie wpisu: Kompania Piwowarska Spółka Akcyjna Spółka Komandytowa, Poznań, Polska.

101888 2012 02 14 A. Wprowadzono zmianę uprawnionego przez wykreślenie wpisu: Kompania Piwowarska S.A., Poznań, Polska i dokonanie wpisu: Kompania Piwowarska Spółka Akcyjna Spółka Komandytowa, Poznań, Polska.

101661 2012 02 21 D. Wykreślono wpis: Na podstawie tytułu wykonawczego: Wyrok Sądu Rejonowego w Sieradzu z dnia 12 stycznia 2009 r., sygnatura akt IV P 204/08 zaopatrzony w klauzulę wykonalności z dnia 18 lutego 2009 r. Komornik Sądowy przy Sądzie Rejonowym w Sieradzu dokonał zajęcia przedmiotowego prawa ochronnego na rzecz wierzyciela p. Michała Dudkiewicza zamieszkałego w Łodzi.

104459 2012 02 14 A. Wprowadzono zmianę uprawnionego przez wykreślenie wpisu: Kompania Piwowarska S.A., Poznań, Polska i dokonanie wpisu: Kompania Piwowarska Spółka Akcyjna Spółka Komandytowa, Poznań, Polska.

105060 2012 02 14 A. Wprowadzono zmianę uprawnionego przez wykreślenie wpisu: Kompania Piwowarska S.A., Poznań, Polska i dokonanie wpisu: Kompania Piwowarska Spółka Akcyjna Spółka Komandytowa, Poznań, Polska.

105084 2012 02 14 A. Wprowadzono zmianę uprawnionego przez wykreślenie wpisu: Kompania Piwowarska S.A., Poznań, Polska i dokonanie wpisu: Kompania Piwowarska Spółka Akcyjna Spółka Komandytowa, Poznań, Polska.

106011 2012 02 07 A. Wprowadzono zmianę uprawnionego przez wykreślenie wpisu: Kompania Piwowarska S.A., Poznań, Polska i dokonanie wpisu: Kompania Piwowarska S.A. Spółka Komandytowa, Poznań, Polska.

106014 2012 02 14 A. Wprowadzono zmianę uprawnionego przez wykreślenie wpisu: Kompania Piwowarska S.A., Poznań, Polska i dokonanie wpisu: Kompania Piwowarska Spółka Akcyjna Spółka Komandytowa, Poznań, Polska.

109320 2012 02 14 A. Wprowadzono zmianę uprawnionego przez wykreślenie wpisu: Kompania Piwowarska S.A., Poznań, Polska i dokonanie wpisu: Kompania Piwowarska Spółka Akcyjna Spółka Komandytowa, Poznań, Polska.

114494 2012 02 21 A. Wprowadzono zmianę uprawnionego przez wykreślenie wpisu: Pietras Tadeusz Przedsiębiorstwo Produkcyjno-Handlowo-Usługowe CHEMIKS, Warszawa, Polska P-011518234-92700000 59-3-131-01001 i dokonanie wpisu: CHEMIKS Spółka z ograniczoną odpowiedzialnością, Łubna, Polska.

114980 2012 02 14 A. Wprowadzono zmianę uprawnionego przez wykreślenie wpisu: Kompania Piwowarska S.A., Poznań, Polska i dokonanie wpisu: Kompania Piwowarska Spółka Akcyjna Spółka Komandytowa, Poznań, Polska.

116209 2012 02 22 D. Wykreślono wpis: Na mocy umowy zawartej w dniu 27 lutego 2009 r. ustanowiono na rzecz spółki Goldman Sachs Credit Partners L.P. z siedzibą w Hamilton, Bermudy zastaw cywilny na prawie ochronnym do znaku towarowego o numerze R-116209 w celu zabezpieczenia wierzytelności przysługujących jej wobec spółki Wm. Wrigley Jr. Company z siedzibą w Chicago, Stany Zjednoczone Ameryki.

117388 2012 02 01 D. Dokonano wpisu: W dniu 2 listopada 2011 r. do Urzędu Patentowego RP wpłynął wniosek o dokonanie

w rejestrze wpisu informacji o zajęciu prawa ochronnego na przedmiotowy znak towarowy (Nr zaw. EA-721/R-1/Z/1831/2011).

117646 2012 02 14 A. Wprowadzono zmianę uprawnionego przez wykreślenie wpisu: Kompania Piwowarska S.A., Poznań, Polska i dokonanie wpisu: Kompania Piwowarska Spółka Akcyjna Spółka Komandytowa, Poznań, Polska 270546630.

118665 2012 02 22 D. Wykreślono wpis: Na mocy umowy zawartej w dniu 27 lutego 2009 r. ustanowiono na rzecz spółki Goldman Sachs Credit Partners L.P. z siedzibą w Hamilton, Bermudy zastaw cywilny na prawie ochronnym do znaku towarowego o numerze R-118665 w celu zabezpieczenia wierzytelności przysługujących jej wobec spółki Wm. Wrigley Jr. Company z siedzibą w Chicago, Stany Zjednoczone Ameryki.

119448 2012 02 03 A. Wprowadzono zmianę uprawnionego przez wykreślenie wpisu: ITM Entreprises (Societe Anonyme), Paryż, Francja i dokonanie wpisu: ITM ENTREPRISES SOCIÉTÉ PAR ACTION SIMPLIFIÉE, Paryż, Francja.

120311 2012 02 17 A. Wprowadzono zmianę nazwy uprawnionego przez wykreślenie wpisu: „LCC Korporacja Akcyjna” Spółka Akcyjna, Łódź, Polska 472216421 i dokonanie wpisu: LCC Spółka Akcyjna, Łódź, Polska 472216421.

120311 2012 02 17 A. Wprowadzono zmianę nazwy uprawnionego przez wykreślenie wpisu: LCC Spółka Akcyjna, Łódź, Polska 472216421 i dokonanie wpisu: PLUS H20 DRINK SPÓŁKA Z OGRANICZONĄ ODPOWIEDZIALNOŚCIĄ, Chociszew, Polska 100908890.

122003 2012 02 22 D. Wykreślono wpis: Na mocy umowy zawartej w dniu 27 lutego 2009 r. ustanowiono na rzecz spółki Goldman Sachs Credit Partners L.P. z siedzibą w Hamilton, Bermudy zastaw cywilny na prawie ochronnym do znaku towarowego o numerze R-122003 w celu zabezpieczenia wierzytelności przysługujących jej wobec spółki Wm. Wrigley Jr. Company z siedzibą w Chicago, Stany Zjednoczone Ameryki.

124484 2012 02 22 D. Wykreślono wpis: Na mocy umowy zawartej w dniu 27 lutego 2009 r. ustanowiono na rzecz spółki Goldman Sachs Credit Partners L.P. z siedzibą w Hamilton, Bermudy zastaw cywilny na prawie ochronnym do znaku towarowego o numerze R-116209 w celu zabezpieczenia wierzytelności przysługujących jej wobec spółki Wm. Wrigley Jr. Company z siedzibą w Chicago, Stany Zjednoczone Ameryki.

128659 2012 02 20 A. Wprowadzono zmianę uprawnionego przez wykreślenie wpisu: Podniesiński Marcin, Kozłowski Jacek P.P.H. EURO-CHEM S.C., Piaseczno, Polska i dokonanie wpisu: EUROCHEM PODNIESIŃSCY, KOZŁOWSCY SPÓŁKA JAWNA, Gołków, Polska 010213780.

126863 2012 02 13 D. Wykreślono wpis: W dniu 8 sierpnia 2011 r. do Urzędu Patentowego RP wpłynął wniosek o dokonanie w rejestrze wpisu informacji o zajęciu prawa ochronnego na przedmiotowy znak towarowy (dec. z dnia 28 listopada 2011 r. o umorzeniu post.).

129598 2012 02 06 A. Wprowadzono zmianę uprawnionego przez wykreślenie wpisu: KASKADA Spółka z o.o., Warszawa, Polska 011214014 i dokonanie wpisu: POLSKI HOLDING NIERUCHOMOŚCI SPÓŁKA AKCYJNA, Warszawa, Polska 142910462.

131549 2012 02 13 D. Wykreślono wpis: Na podstawie umowy zastawy zawartej w dniu 19.05.2004 r. pomiędzy bankiem PKO BP S.A. a spółką ARTMAN S.A. ustanawia się zastaw rejestrowy na prawie do znaku towarowego R-131521 w celu zabezpieczenia wierzytelności PKO BP S.A. z tytułu zawartej umowy ramowej o udzielenie gwarancji o numerze 1/RG/OKK/2004, na rzecz PKO BP S.A., Warszawa, Polska.

135509 2012 02 22 D. Wykreślono wpis: Na mocy umowy zawartej w dniu 27 lutego 2009 r. ustanowiono na rzecz spółki Goldman Sachs Credit Partners L.P. z siedzibą w Hamilton, Bermudy zastaw cywilny na prawie ochronnym do znaku towarowego

o numerze R-135509 w celu zabezpieczenia wierzycelności przysługujących jej wobec spółki Wm. Wrigley Jr. Company z siedzibą w Chicago, Stany Zjednoczone Ameryki.

135511 2012 02 22 D. Wykreślono wpis: Na mocy umowy zawartej w dniu 27 lutego 2009 r. ustanowiono na rzecz spółki Goldman Sachs Credit Partners L.P. z siedzibą w Hamilton, Bermudy zastaw cywilny na prawie ochronnym do znaku towarowego o numerze R-116209 w celu zabezpieczenia wierzycelności przysługujących jej wobec spółki Wm. Wrigley Jr. Company z siedzibą w Chicago, Stany Zjednoczone Ameryki.

135513 2012 02 22 D. Wykreślono wpis: Na mocy umowy zawartej w dniu 27 lutego 2009 r. ustanowiono na rzecz spółki Goldman Sachs Credit Partners L.P. z siedzibą w Hamilton, Bermudy zastaw cywilny na prawie ochronnym do znaku towarowego o numerze R-116209 w celu zabezpieczenia wierzycelności przysługujących jej wobec spółki Wm. Wrigley Jr. Company z siedzibą w Chicago, Stany Zjednoczone Ameryki.

136502 2012 02 03 A. Wprowadzono zmianę uprawnionego przez wykreślenie wpisu: FARON Robert Pacewicz, Koszalin, Polska i dokonanie wpisu: MERIDIAN Jerzy Myszkal, Rzeszów, Polska 690705631.

136769 2012 02 10 A. Wprowadzono zmianę uprawnionego przez wykreślenie wpisu: Siecińska Urszula SUEMPOL, 17-100 Bielsk Podlaski ul. Białostocka 69 A, Polska i dokonanie wpisu: SUEMPOL Sp. z o.o., Bielsk Podlaski, Polska 052143093.

136781 2012 02 27 A. Wprowadzono zmianę uprawnionego przez wykreślenie wpisu: Markuszewski Zenon, Markuszewska Małgorzata P.P.H. ZET-MARK Zakład Pracy Chronionej, 870630 Skępe ul. Aleja 1-go Maja 102, Polska i dokonanie wpisu: Markuszewski Zenon P.P.H. ZET-MARK Zakład Pracy Chronionej Import-Export, 87-630 Skępe, Polska.

138678 2012 02 27 A. Wprowadzono zmianę uprawnionego przez wykreślenie wpisu: Trączyński Rafał, Trączyński Przemysław Tomasz MATT S.C., 64-000 Kościan ul. Północna 44, Polska 410179384 i dokonanie wpisu: MATT R.P. Trączyński Spółka Jawna, Kościan, Polska.

138963 2012 02 14 A. Wprowadzono zmianę uprawnionego przez wykreślenie wpisu: Kompania Piwowarska S.A., 61-285 Poznań ul. Szwajcarska 11, Polska i dokonanie wpisu: Kompania Piwowarska Spółka Akcyjna Spółka Komandytowa, Poznań, Polska.

141093 2012 02 27 A. Wprowadzono zmianę uprawnionego przez wykreślenie wpisu: PHUP Radio Taxi „EXPRESS” Józef Jaźwiński, Elżbieta Jaźwińska, 85-791 Bydgoszcz ul. Bołtucia 2/30, Polska i dokonanie wpisu: PHUP Radio Taxi „EXPRESS” Józef Jaźwiński, Elżbieta Jaźwińska s.c., Bydgoszcz, Polska.

141094 2012 02 27 A. Wprowadzono zmianę uprawnionego przez wykreślenie wpisu: PHUP Radio Taxi „EXPRESS” Józef Jaźwiński, Elżbieta Jaźwińska, 85-791 Bydgoszcz ul. Bołtucia 2/30, Polska i dokonanie wpisu: PHUP Radio Taxi „EXPRESS” Józef Jaźwiński, Elżbieta Jaźwińska s.c., Bydgoszcz, Polska.

141325 2012 02 07 A. Wprowadzono zmianę uprawnionego przez wykreślenie wpisu: Kompania Piwowarska S.A., 61-285 Poznań ul. Szwajcarska 11, Polska i dokonanie wpisu: Kompania Piwowarska Spółka Akcyjna Spółka Komandytowa, Poznań, Polska.

142943 2012 02 01 A. Wprowadzono zmianę uprawnionego przez wykreślenie wpisu: Philips Morris Products S.A., Quai Jeanrenaud 3 CH-2000 Neuchâtel, Szwajcaria i dokonanie wpisu: Philip Morris Brands Sàrl, Neuchâtel, Szwajcaria.

143976 2012 02 22 D. Wykreślono wpis: Na mocy umowy zawartej w dniu 27 lutego 2009 r. ustanowiono na rzecz spółki Goldman Sachs Credit Partners L.P. z siedzibą w Hamilton, Bermudy zastaw cywilny na prawie ochronnym do znaku towarowego o numerze R-122003 w celu zabezpieczenia wierzycelności przy-

slugujących jej wobec spółki Wm. Wrigley Jr. Company z siedzibą w Chicago, Stany Zjednoczone Ameryki.

144338 2012 02 17 A. Wprowadzono zmianę nazwy uprawnionego przez wykreślenie wpisu: SORAYA SPÓŁKA AKCYJNA, 05-250 Radzymin ul. Polna 21, Polska i dokonanie wpisu: CEDERROTH POLSKA SPÓŁKA AKCYJNA, Radzymin, Polska.

144488 2012 02 01 A. Wprowadzono zmianę uprawnionego przez wykreślenie wpisu: PHILIP MORRIS PRODUCTS S.A., Quai Jeanrenaud 3 CH-2000 Neuchâtel, Szwajcaria i dokonanie wpisu: Philip Morris Brands Sàrl, Neuchâtel, Szwajcaria.

144573 2012 02 01 A. Wprowadzono zmianę uprawnionego przez wykreślenie wpisu: PHILIP MORRIS PRODUCTS S.A., Quai Jeanrenaud 3 CH-2000 Neuchâtel, Szwajcaria i dokonanie wpisu: Philip Morris Brands Sàrl, Neuchâtel, Szwajcaria.

144887 2012 02 17 A. Wprowadzono zmianę nazwy uprawnionego przez wykreślenie wpisu: SORAYA SPÓŁKA AKCYJNA, 05-250 Radzymin ul. Polna 21, Polska i dokonanie wpisu: CEDERROTH POLSKA SPÓŁKA AKCYJNA, Radzymin, Polska.

144888 2012 02 17 A. Wprowadzono zmianę nazwy uprawnionego przez wykreślenie wpisu: SORAYA SPÓŁKA AKCYJNA, 05-250 Radzymin ul. Polna 21, Polska i dokonanie wpisu: CEDERROTH POLSKA SPÓŁKA AKCYJNA, Radzymin, Polska.

144889 2012 02 17 A. Wprowadzono zmianę nazwy uprawnionego przez wykreślenie wpisu: SORAYA SPÓŁKA AKCYJNA, 05-250 Radzymin ul. Polna 21, Polska i dokonanie wpisu: CEDERROTH POLSKA SPÓŁKA AKCYJNA, Radzymin, Polska.

144960 2012 02 07 A. Wprowadzono zmianę uprawnionego przez wykreślenie wpisu: Kompania Piwowarska S.A., 61-285 Poznań ul. Szwajcarska 11, Polska i dokonanie wpisu: Kompania Piwowarska Spółka Akcyjna Spółka Komandytowa, Poznań, Polska.

145288 2012 02 14 A. Wprowadzono zmianę uprawnionego przez wykreślenie wpisu: KOMPANIA PIWOWARSKA Spółka Akcyjna, 61-285 Poznań ul. Szwajcarska 11, Polska i dokonanie wpisu: KOMPANIA PIWOWARSKA Spółka Akcyjna Spółka Komandytowa, Poznań, Polska.

146520 2012 02 22 D. Wykreślono wpis: Na mocy umowy zawartej w dniu 27 lutego 2009 r. ustanowiono na rzecz spółki Goldman Sachs Credit Partners L.P. z siedzibą w Hamilton, Bermudy zastaw cywilny na prawie ochronnym do znaku towarowego o numerze R-146520 w celu zabezpieczenia wierzycelności przysługujących jej wobec spółki Wm. Wrigley Jr. Company z siedzibą w Chicago, Stany Zjednoczone Ameryki.

146521 2012 02 22 D. Wykreślono wpis: Na mocy umowy zawartej w dniu 27 lutego 2009 r. ustanowiono na rzecz spółki Goldman Sachs Credit Partners L.P. z siedzibą w Hamilton, Bermudy zastaw cywilny na prawie ochronnym do znaku towarowego o numerze R-146521 w celu zabezpieczenia wierzycelności przysługujących jej wobec spółki Wm. Wrigley Jr. Company z siedzibą w Chicago, Stany Zjednoczone Ameryki.

147474 2012 02 13 A. Wprowadzono zmianę adresu uprawnionego przez wykreślenie wpisu: APART Spółka z o.o., 62-002 Suchy Las ul. Powstańców Wlkp. 91, Polska 634247310 i dokonanie wpisu: APART Spółka z o.o., Suchy Las, Polska 634247310.

147474 2012 02 13 A. Wprowadzono zmianę uprawnionego przez wykreślenie wpisu: APART Spółka z o.o., Suchy Las, Polska 634247310 i dokonanie wpisu: INWEST AP SPÓŁKA Z OGRANICZONĄ ODPOWIEDZIALNOŚCIĄ, Suchy Las, Polska 634247310.

147487 2012 02 09 A. Wprowadzono zmianę uprawnionego przez wykreślenie wpisu: PHILIP MORRIS PRODUCTS S.A., Quai Jeanrenaud 3 CH-2000 Neuchâtel, Szwajcaria i dokonanie wpisu: Philip Morris Brands Sàrl, Neuchâtel, Szwajcaria.

147489 2012 02 09 A. Wprowadzono zmianę uprawnionego przez wykreślenie wpisu: PHILIP MORRIS PRODUCTS S.A., Quai

Jeanrenaud 3 CH-2000 Neuchâtel, Szwajcaria i dokonanie wpisu: Philip Morris Brands Sàrl, Neuchâtel, Szwajcaria.

147495 2012 02 09 A. Wprowadzono zmianę uprawnionego przez wykreślenie wpisu: PHILIP MORRIS PRODUCTS S.A., Quai Jeanrenaud 3 CH-2000 Neuchâtel, Szwajcaria i dokonanie wpisu: Philip Morris Brands Sàrl, Neuchâtel, Szwajcaria.

148335 2012 02 22 D. Wykreślono wpis: Na mocy umowy zawartej w dniu 27 lutego 2009 r. ustanowiono na rzecz spółki Goldman Sachs Credit Partners L.P. z siedzibą w Hamilton, Bermudy zastaw cywilny na prawie ochronnym do znaku towarowego o numerze R-148335 w celu zabezpieczenia wierzytelności przysługujących jej wobec spółki Wm. Wrigley Jr. Company z siedzibą w Chicago, Stany Zjednoczone Ameryki.

149093 2012 02 07 A. Wprowadzono zmianę uprawnionego przez wykreślenie wpisu: KOMPANIA PIWOWARSKA Spółka Akcyjna, 61-285 Poznań ul. Szwajcarska 11, Polska i dokonanie wpisu: KOMPANIA PIWOWARSKA Spółka Akcyjna Spółka Komandytowa, Poznań, Polska.

149094 2012 02 07 A. Wprowadzono zmianę uprawnionego przez wykreślenie wpisu: KOMPANIA PIWOWARSKA Spółka Akcyjna, 61-285 Poznań ul. Szwajcarska 11, Polska i dokonanie wpisu: KOMPANIA PIWOWARSKA Spółka Akcyjna Spółka Komandytowa, Poznań, Polska.

149095 2012 02 07 A. Wprowadzono zmianę uprawnionego przez wykreślenie wpisu: KOMPANIA PIWOWARSKA Spółka Akcyjna, 61-285 Poznań ul. Szwajcarska 11, Polska 270546630 i dokonanie wpisu: KOMPANIA PIWOWARSKA Spółka Akcyjna Spółka Komandytowa, Poznań, Polska.

149964 2012 02 02 A. Wprowadzono zmianę uprawnionego przez wykreślenie wpisu: PFIZER CARIBE LIMITED, St. Peter Port, Wielka Brytania i dokonanie wpisu: C.P. Pharmaceuticals International C.V., Nowy Jork, Stany Zjednoczone Ameryki.

150269 2012 02 17 A. Wprowadzono zmianę nazwy uprawnionego przez wykreślenie wpisu: SORAYA SPÓŁKA AKCYJNA, 05-250 Radzymin ul. Polna 21, Polska i dokonanie wpisu: CEDER-ROTH POLSKA SPÓŁKA AKCYJNA, Radzymin, Polska.

151027 2012 02 02 A. Wprowadzono zmianę uprawnionego przez wykreślenie wpisu: PFIZER CARIBE LIMITED, St. Peter Port, Wielka Brytania i dokonanie wpisu: C.P. Pharmaceuticals International C.V., Nowy Jork, Stany Zjednoczone Ameryki.

151437 2012 02 17 A. Wprowadzono zmianę nazwy uprawnionego przez wykreślenie wpisu: SORAYA SPÓŁKA AKCYJNA, 05-250 Radzymin ul. Polna 21, Polska i dokonanie wpisu: CEDER-ROTH POLSKA SPÓŁKA AKCYJNA, Radzymin, Polska.

151511 2012 02 02 A. Wprowadzono zmianę uprawnionego przez wykreślenie wpisu: PFIZER CARIBE LIMITED, St. Peter Port, Wielka Brytania i dokonanie wpisu: C.P. Pharmaceuticals International C.V., Nowy Jork, Stany Zjednoczone Ameryki.

151597 2012 02 16 A. Wprowadzono zmianę nazwy uprawnionego przez wykreślenie wpisu: SORAYA Spółka Akcyjna, 05-250 Radzymin ul. Polna 21, Polska i dokonanie wpisu: CEDERROTH POLSKA SPÓŁKA AKCYJNA, Radzymin, Polska.

151629 2012 02 16 A. Wprowadzono zmianę nazwy uprawnionego przez wykreślenie wpisu: SORAYA Spółka Akcyjna, 05-250 Radzymin ul. Polna 21, Polska i dokonanie wpisu: CEDERROTH POLSKA SPÓŁKA AKCYJNA, Radzymin, Polska.

151700 2012 02 22 D. Wykreślono wpis: Na mocy umowy zawartej w dniu 27 lutego 2009 r. ustanowiono na rzecz spółki Goldman Sachs Credit Partners L.P. z siedzibą w Hamilton, Bermudy zastaw cywilny na prawie ochronnym do znaku towarowego o numerze R-151700 w celu zabezpieczenia wierzytelności przysługujących jej wobec spółki Wm. Wrigley Jr. Company z siedzibą w Chicago, Stany Zjednoczone Ameryki.

152400 2012 02 21 A. Wprowadzono zmianę uprawnionego przez wykreślenie wpisu: Przedsiębiorstwo POLMOS Białystok Spółka Akcyjna, Białystok, Polska i dokonanie wpisu: CEDC INTERNATIONAL Sp. z o.o., Oborniki Wielkopolskie, Polska 002160096.o Gastronomiczne ICE – FULL Dominik Adamczyk, Tomaszów Mazowiecki, Polska.

152400 2012 02 21 F. Wykreślono wpis: Na podstawie tytułu wykonawczego: Wyrok Sądu Rejonowego w Sieradzu z dnia 12 stycznia 2009 r., sygnatura akt IV P 204/08 zaopatrzonej w klauzulę wykonalności z dnia 18 lutego 2009 r. Komornik Sądowy przy Sądzie Rejonowym w Sieradzu dokonał zajęcia przedmiotowego prawa ochronnego na rzecz wierzyciela p. Michała Dudkiewicza zamieszkałego w Łodzi.

153165 2012 02 24 A. Wprowadzono zmianę uprawnionego przez wykreślenie wpisu: GRUPA DELIC-POL SPÓŁKA Z OGRANICZONĄ ODPOWIEDZIALNOŚCIĄ, Kamyk, Polska 151544220 i dokonanie wpisu: ZAKŁADY WYROBÓW CUKIERNICZYCH MIŚ SPÓŁKA Z OGRANICZONĄ ODPOWIEDZIALNOŚCIĄ, Oborniki Śląskie, Polska 931960535.

153229 2012 02 22 D. Wykreślono wpis: Na mocy umowy zawartej w dniu 27 lutego 2009 r. ustanowiono na rzecz spółki Goldman Sachs Credit Partners L.P. z siedzibą w Hamilton, Bermudy zastaw cywilny na prawie ochronnym do znaku towarowego o numerze R-153229 w celu zabezpieczenia wierzytelności przysługujących jej wobec spółki Wm. Wrigley Jr. Company z siedzibą w Chicago, Stany Zjednoczone Ameryki.

153230 2012 02 22 D. Wykreślono wpis: Na mocy umowy zawartej w dniu 27 lutego 2009 r. ustanowiono na rzecz spółki Goldman Sachs Credit Partners L.P. z siedzibą w Hamilton, Bermudy zastaw cywilny na prawie ochronnym do znaku towarowego o numerze R-153230 w celu zabezpieczenia wierzytelności przysługujących jej wobec spółki Wm. Wrigley Jr. Company z siedzibą w Chicago, Stany Zjednoczone Ameryki.

153567 2012 02 17 A. Wprowadzono zmianę uprawnionego przez wykreślenie wpisu: Philips Morris Products S.A., Quai Jeanrenaud 3 CH-2000 Neuchâtel, Szwajcaria i dokonanie wpisu: Philip Morris Brands Sàrl, Neuchâtel, Szwajcaria.

156229 2012 02 02 A. Wprowadzono zmianę uprawnionego przez wykreślenie wpisu: CERKO Spółka Cywilna Roman Mańko, Henryk Koziara, 59-300 Lubin ul. Przemysłowa 1 A, Polska i dokonanie wpisu: „CERKO” ROMAN MAŃKO, HENRYK KOZIARA SPÓŁKA JAWNA, Lubin, Polska 390169745.

156229 2012 02 02 A. Wprowadzono zmianę uprawnionego przez wykreślenie wpisu: „CERKO” ROMAN MAŃKO, HENRYK KOZIARA SPÓŁKA JAWNA, Lubin, Polska 390169745 i dokonanie wpisu: „TYTAN EOS” SPÓŁKA Z OGRANICZONĄ ODPOWIEDZIALNOŚCIĄ, Wrocław, Polska 020820466.

156442 2012 02 13 A. Wprowadzono zmianę uprawnionego przez wykreślenie wpisu: Kompania Piwowarska S.A., Poznań, Polska 270546630 i dokonanie wpisu: Kompania Piwowarska Spółka Akcyjna Spółka Komandytowa, Poznań, Polska.

156469 2012 02 27 A. Wprowadzono zmianę uprawnionego przez wykreślenie wpisu: INSERT Spółka z o.o., 52-315 Wrocław ul. Kobierzycka 3, Polska i dokonanie wpisu: INSERT Spółka Akcyjna, Wrocław, Polska.

156582 2012 02 21 A. Wprowadzono zmianę uprawnionego przez wykreślenie wpisu: Przedsiębiorstwo – Produkcyjno – Handlowo - Usługowe „TECHMADEX” Spółka z o.o., Warszawa, Polska 001368943 i dokonanie wpisu: TECHMADEX SPÓŁKA AKCYJNA, Warszawa, Polska.

157019 2012 02 27 A. Wprowadzono zmianę siedziby uprawnionego przez wykreślenie wpisu: CASTEL FRERES Sp. z o.o., 01-161 Warszawa ul. Obozowa 43, Polska i dokonanie wpisu: CASTEL FRERES Sp. z o.o., Michałowice Reguły, Polska.

157716 2012 02 16 A. Wprowadzono zmianę nazwy uprawnionego przez wykreślenie wpisu: SORAYA SPÓŁKA AKCYJNA, 05-250 Radzymin ul. Polna 21, Polska i dokonanie wpisu: CEDER-ROTH POLSKA SPÓŁKA AKCYJNA, Radzymin, Polska.

157985 2012 02 24 A. Wprowadzono zmianę uprawnionego przez wykreślenie wpisu: GRUPA DELIC-POL SPÓŁKA Z OGRANICZONĄ ODPOWIEDZIALNOŚCIĄ, Kamyk, Polska 151544220 i dokonanie wpisu: ZAKŁADY WYROBÓW CUKIERNICZYCH MIŚ SPÓŁKA Z OGRANICZONĄ ODPOWIEDZIALNOŚCIĄ, Oborniki Śląskie, Polska 931960535.

158039 2012 02 27 A. Wprowadzono zmianę nazwy uprawnionego przez wykreślenie wpisu: Systemy Komputerowe – GŁÓWKA S.A., 43-300 Bielsko-Biała ul. Listopadowa 21, Polska i dokonanie wpisu: SKG S.A., Bielsko-Biała, Polska.

158118 2012 02 07 A. Wprowadzono zmianę adresu uprawnionego przez wykreślenie wpisu: DEXON POLAND Spółka z o.o., 62-300 Września Bierzglinek ul. Klonowa 2, Polska i dokonanie wpisu: „DEXON POLAND” SPÓŁKA Z OGRANICZONĄ ODPOWIEDZIALNOŚCIĄ, Września, Polska 072275643.

158372 2012 02 24 A. Wprowadzono zmianę siedziby uprawnionego przez wykreślenie wpisu: BANKIER PL S.A., 50-066 Wrocław ul. Świdnicka 13, Polska i dokonanie wpisu: BANKIER PL SPÓŁKA AKCYJNA, Warszawa, Polska

158372 2012 02 24 A. Wprowadzono zmianę nazwy uprawnionego przez wykreślenie wpisu: BANKIER PL SPÓŁKA AKCYJNA, Warszawa, Polska i dokonanie wpisu: BANKIER.PL SPÓŁKA AKCYJNA, Warszawa, Polska

158372 2012 02 24 A. Wprowadzono zmianę uprawnionego przez wykreślenie wpisu: BANKIER.PL SPÓŁKA AKCYJNA, Warszawa, Polska i dokonanie wpisu: GRUPA ALLEGRO SPÓŁKA Z OGRANICZONĄ ODPOWIEDZIALNOŚCIĄ, Poznań, Polska

158467 2012 02 02 A. Wprowadzono zmianę uprawnionego przez wykreślenie wpisu: Zakład Usług Technicznych i Technologicznych „GROTECHT” Grażyna Groszewska, Tadeusz Groszewski, 62-200 Gniezno Os. Kazimierza Wielkiego 36/3, Polska i dokonanie wpisu: Zakład Usług Technicznych i Technologicznych „GROTECHT” S.C. G.J.T. Groszewscy, Gniezno, Polska.

158467 2012 02 02 A. Wprowadzono zmianę uprawnionego przez wykreślenie wpisu: Zakład Usług Technicznych i Technologicznych „GROTECHT” S.C. G.J.T. Groszewscy, Gniezno, Polska i dokonanie wpisu: Zakład Usług Technicznych i Technologicznych „GROTECHT” S.C. Jan i Tadeusz Groszewscy, Gniezno, Polska 300192059.

158766 2012 02 03 A. Wprowadzono zmianę nazwy uprawnionego przez wykreślenie wpisu: Usługi Medyczne i Pośrednictwo Usług Medycznych „POMOC” Dariusz Puławski, 03-823 Warszawa ul. Grochowska 323, Polska 010800260 i dokonanie wpisu: CENTRUM MEDYCZNE „ALCOR” DARIUSZ PUŁAWSKI, Warszawa, Polska

158817 2012 02 27 A. Wprowadzono zmianę siedziby uprawnionego przez wykreślenie wpisu: Firma „DAX” Spółka Jawna Agnieszka Gębka, Zbigniew Gębka, 41-400 Mysłowice ul. Wysockiego 2, Polska i dokonanie wpisu: Firma „DAX” Spółka Jawna Agnieszka Gębka, Zbigniew Gębka, Katowice, Polska.

159160 2012 02 16 A. Wprowadzono zmianę uprawnionego przez wykreślenie wpisu: STARVET Lena Czosnek, Tadeusz Czosnek, 83-240 Lubichowo ul. Zblewska 32, Polska i dokonanie wpisu: „STARVET” Tadeusz Czosnek, Lubichowo, Polska 190063504.

159699 2012 02 21 D. Wykreślono wpis: 31) zastaw zwykły na zabezpieczenie Zabezpieczonej Wierzytelności z Gwarancji Gwaranta 14 w EUR (zgodnie z definicją zawartą w Umowie); 32) zastaw zwykły na zabezpieczenie Zabezpieczonej Wierzytelności z Gwarancji Gwaranta 14 w USD (zgodnie z definicją zawartą w Umowie).

160034 2012 02 15 A. Wprowadzono zmianę nazwy uprawnionego przez wykreślenie wpisu: Związek Kupców i Producentów LEWIATAN' 94 Holding S.A., Włocławek, Polska 250564559 i dokonanie wpisu: LEWIATAN HOLDING SPÓŁKA AKCYJNA, Włocławek, Polska 250564559.

160408 2012 02 08 A. Wprowadzono zmianę siedziby uprawnionego przez wykreślenie wpisu: HLT Domestic IP LLC, Beverly Hills, Stany Zjednoczone Ameryki i dokonanie wpisu: HLT Domestic IP LLC, McLean, Stany Zjednoczone Ameryki.

160490 2012 02 10 A. Wprowadzono zmianę nazwy i siedziby uprawnionego przez wykreślenie wpisu: BANKIER PL S.A., 50-066 Wrocław ul. Świdnicka 13, Polska i dokonanie wpisu: BANKIER. PL SPÓŁKA AKCYJNA, Warszawa, Polska

160490 2012 02 10 A. Wprowadzono zmianę nazwy uprawnionego przez wykreślenie wpisu: BANKIER. PL SPÓŁKA AKCYJNA, Warszawa, Polska i dokonanie wpisu: GRUPA ALLEGRO SPÓŁKA Z OGRANICZONĄ ODPOWIEDZIALNOŚCIĄ, Poznań, Polska.

160491 2012 02 10 A. Wprowadzono zmianę nazwy i siedziby uprawnionego przez wykreślenie wpisu: BANKIER PL S.A., 50-066 Wrocław ul. Świdnicka 13, Polska i dokonanie wpisu: BANKIER. PL SPÓŁKA AKCYJNA, Warszawa, Polska

160491 2012 02 10 A. Wprowadzono zmianę nazwy uprawnionego przez wykreślenie wpisu: BANKIER. PL SPÓŁKA AKCYJNA, Warszawa, Polska i dokonanie wpisu: GRUPA ALLEGRO SPÓŁKA Z OGRANICZONĄ ODPOWIEDZIALNOŚCIĄ, Poznań, Polska.

160544 2012 02 08 A. Wprowadzono zmianę adresu uprawnionego przez wykreślenie wpisu: BARILLA G.E.R. FRATELLI – OCIEITA' PER AZIONI, Viale Riccardo e Pietro Barilla 3/A 43100 Parma, Włochy i dokonanie wpisu: BARILLA G. E. R. FRATELLI – SOCIETA' PER AZIONI, Parma, Włochy.

160930 2012 02 24 A. Wprowadzono zmianę nazwy uprawnionego przez wykreślenie wpisu: „LIND-POL” Spółka z o.o., 42-125 Kamyk ul. Grunwaldzka 8, Polska i dokonanie wpisu: GRUPA DELIC-POL SPÓŁKA Z OGRANICZONĄ ODPOWIEDZIALNOŚCIĄ, Kamyk, Polska 151544220.

160930 2012 02 24 A. Wprowadzono zmianę uprawnionego przez wykreślenie wpisu: GRUPA DELIC-POL SPÓŁKA Z OGRANICZONĄ ODPOWIEDZIALNOŚCIĄ, Kamyk, Polska 151544220 i dokonanie wpisu: ZAKŁADY WYROBÓW CUKIERNICZYCH MIŚ SPÓŁKA Z OGRANICZONĄ ODPOWIEDZIALNOŚCIĄ, Oborniki Śląskie, Polska 931960535.

161074 2012 02 22 D. Wykreślono wpis: Na mocy umowy zawartej w dniu 27 lutego 2009 r. ustanowiono na rzecz spółki Goldman Sachs Credit Partners L.P. z siedzibą w Hamilton, Bermudy zastaw cywilny na prawie ochronnym do znaku towarowego o numerze R-161074 w celu zabezpieczenia wierzytelności przysługujących jej wobec spółki Wm. Wrigley Jr. Company z siedzibą w Chicago, Stany Zjednoczone Ameryki.

161085 2012 02 10 A. Wprowadzono zmianę siedziby uprawnionego przez wykreślenie wpisu: Towarzystwo Gospodarcze „BEWA” Sp. z o.o., 47-410 Kleszczów Rogowiec, Polska i dokonanie wpisu: TOWARZYSTWO GOSPODARCZE „BEWA” SPÓŁKA Z OGRANICZONĄ ODPOWIEDZIALNOŚCIĄ, Piaski, Polska 590029015.

161188 2012 02 13 A. Wprowadzono zmianę uprawnionego przez wykreślenie wpisu: ZELMER Spółka Akcyjna, 35-016 Rzeszów ul. Hoffmanowej 19, Polska i dokonanie wpisu: ZELMER MARKET SPÓŁKA Z OGRANICZONĄ ODPOWIEDZIALNOŚCIĄ, Rzeszów, Polska 180633547.

161189 2012 02 13 A. Wprowadzono zmianę uprawnionego przez wykreślenie wpisu: ZELMER Spółka Akcyjna, 35-016 Rzeszów ul. Hoffmanowej 19, Polska i dokonanie wpisu: ZELMER MARKET SPÓŁKA Z OGRANICZONĄ ODPOWIEDZIALNOŚCIĄ, Rzeszów, Polska 180633547.

161305 2012 02 16 A. Wprowadzono zmianę nazwy uprawnionego przez wykreślenie wpisu: SORAYA Spółka Akcyjna, 05-250 Radzymin ul. Polna 21, Polska i dokonanie wpisu: CEDERROTH POLSKA SPÓŁKA AKCYJNA, Radzymin, Polska.

161676 2012 02 06 A. Wprowadzono zmianę adresu uprawnionego przez wykreślenie wpisu: Grzegorz Ligman, Piotr Świdlicki, Stefan Gortatowicz SELEN Spółka Jawna, 05-825 Grodzisk Mazowiecki ul. Piaskowa 43 A, Polska 011867408 i dokonanie wpisu: Grzegorz Ligman, Piotr Świdlicki, Stefan Gortatowicz SELEN Spółka Jawna, Grodzisk Mazowiecki, Polska 011867408.

162026 2012 02 22 D. Wykreślono wpis: Na mocy umowy zawartej w dniu 27 lutego 2009 r. ustanowiono na rzecz spółki Goldman Sachs Credit Partners L.P. z siedzibą w Hamilton, Bermudy zastaw cywilny na prawie ochronnym do znaku towarowego o numerze R-162026 w celu zabezpieczenia wierzytelności przysługujących jej wobec spółki Wm. Wrigley Jr. Company z siedzibą w Chicago, Stany Zjednoczone Ameryki.

162153 2012 02 07 A. Wprowadzono zmianę uprawnionego przez wykreślenie wpisu: KOMPANIA PIWOWARSKA SPÓŁKA AKCYJNA, Poznań, Polska 270546630 i dokonanie wpisu: KOMPANIA PIWOWARSKA SPÓŁKA AKCYJNA SPÓŁKA KOMANDYTOWA, Poznań, Polska.

162391 2012 02 16 A. Wprowadzono zmianę nazwy i siedziby uprawnionego przez wykreślenie wpisu: The Ritz – Carlton Hotel Company, LLC, Maryland, Stany Zjednoczone Ameryki i dokonanie wpisu: The Ritz-Carlton Hotel Company, L.L.C., (Delaware limited liability company), Bethesda, Stany Zjednoczone Ameryki.

162392 2012 02 16 A. Wprowadzono zmianę nazwy i siedziby uprawnionego przez wykreślenie wpisu: The Ritz – Carlton Hotel Company, LLC, Maryland, Stany Zjednoczone Ameryki i dokonanie wpisu: The Ritz-Carlton Hotel Company, L.L.C., (Delaware limited liability company), Bethesda, Stany Zjednoczone Ameryki.

162393 2012 02 16 A. Wprowadzono zmianę nazwy i siedziby uprawnionego przez wykreślenie wpisu: The Ritz – Carlton Hotel Company, LLC, Maryland, Stany Zjednoczone Ameryki i dokonanie wpisu: The Ritz-Carlton Hotel Company, L.L.C., (Delaware limited liability company), Bethesda, Stany Zjednoczone Ameryki.

162437 2012 02 21 A. Wprowadzono zmianę uprawnionego przez wykreślenie wpisu: Przedsiębiorstwo Usług – Handl. – Produkcja „ZPCH METGALEX” Henryk Janiak, Września, Polska 004802280 i dokonanie wpisu: „METGALEX” Janiak Spółka Jawna, Września, Polska.

162848 2012 02 10 A. Wprowadzono zmianę uprawnionego przez wykreślenie wpisu: QXL POLAND Sp. z o.o., Poznań, Polska 270546630 i dokonanie wpisu: GRUPA ALLEGRO SPÓŁKA Z OGRANICZONĄ ODPOWIEDZIALNOŚCIĄ, Poznań, Polska.

162849 2012 02 10 A. Wprowadzono zmianę uprawnionego przez wykreślenie wpisu: QXL POLAND Sp. z o.o., Poznań, Polska 270546630 i dokonanie wpisu: GRUPA ALLEGRO SPÓŁKA Z OGRANICZONĄ ODPOWIEDZIALNOŚCIĄ, Poznań, Polska.

162862 2012 02 14 A. Wprowadzono zmianę uprawnionego przez wykreślenie wpisu: Kompania Piwowarska S.A., Poznań, Polska 270546630 i dokonanie wpisu: Kompania Piwowarska Spółka Akcyjna Spółka Komandytowa, Poznań, Polska.

162863 2012 02 07 A. Wprowadzono zmianę uprawnionego przez wykreślenie wpisu: Kompania Piwowarska S.A., Poznań, Polska 270546630 i dokonanie wpisu: Kompania Piwowarska S.A. Spółka Komandytowa, Poznań, Polska.

162950 2012 02 07 A. Wprowadzono zmianę uprawnionego przez wykreślenie wpisu: KOMPANIA PIWOWARSKA Spółka Akcyjna, Poznań, Polska 270546630 i dokonanie wpisu: KOMPANIA PIWOWARSKA Spółka Akcyjna Spółka Komandytowa, Poznań, Polska.

163857 2012 02 21 F. Wykreślono wpis: Na podstawie tytułu wykonawczego: Wyrok Sądu Rejonowego w Sieradzu z dnia

12 stycznia 2009 r., sygnatura akt IV P 204/08 zaopatrzony w klauzulę wykonalności z dnia 18 lutego 2009 r. Komornik Sądowy przy Sądzie Rejonowym w Sieradzu dokonał zajęcia przedmiotowego prawa ochronnego na rzecz wierzyciela p. Michała Dudkiewicza zamieszkałego w Łodzi.

163917 2012 02 10 A. Wprowadzono zmianę uprawnionego przez wykreślenie wpisu: MAC MIX Spółka z o.o., Zielona Góra, Polska 97790737 i dokonanie wpisu: BETKOM Sp. z o.o., Zielona Góra, Polska 978117868.

163946 2012 02 21 A. Wprowadzono zmianę nazwy uprawnionego przez wykreślenie wpisu: STOCKMEYER POLSKA Spółka z o.o., Wróblów, Polska 634157624 i dokonanie wpisu: CONSUP POLSKA Spółka z o.o., Wróblów, Polska.

164119 2012 02 27 A. Wprowadzono zmianę siedziby uprawnionego przez wykreślenie wpisu: Firma Handlowa SARIUS Artur Mańczak, Rewa, Polska 190218148 i dokonanie wpisu: Firma Handlowa SARIUS Artur Mańczak, Gdynia, Polska.

164461 2012 02 06 A. Wprowadzono zmianę uprawnionego przez wykreślenie wpisu: „ZIOŁOPEX” Spółka z o.o., Wykroty, Polska 230925895 i dokonanie wpisu: JUTRZENKA COLIAN SPÓŁKA Z OGRANICZONĄ ODPOWIEDZIALNOŚCIĄ, Opatówek, Polska 300446241.

164633 2012 02 01 F. Dokonano wpisu: W dniu 2 listopada 2011 r. do Urzędu Patentowego RP wpłynął wniosek o dokonanie w rejestrze znaków towarowych wpisu informacji o zajęciu prawa ochronnego na przedmiotowy znak towarowy (Nr zaw. EA-721/R-1/Z/1831/2011).

164735 2012 02 23 D. Wykreślono wpis: Na mocy umowy zawartej w dniu 27 lutego 2009 r. ustanowiono na rzecz spółki Goldman Sachs Credit Partners L.P. z siedzibą w Hamilton, Bermudy zastaw cywilny na prawie ochronnym do znaku towarowego o numerze R-164735 w celu zabezpieczenia wierzytelności przysługujących jej wobec spółki Wm. Wrigley Jr. Company z siedzibą w Chicago, Stany Zjednoczone Ameryki.

164853 2012 02 13 A. Wprowadzono zmianę uprawnionego przez wykreślenie wpisu: KOMPANIA PIWOWARSKA SPÓŁKA AKCYJNA, Poznań, Polska 270546630 i dokonanie wpisu: KOMPANIA PIWOWARSKA SPÓŁKA AKCYJNA SPÓŁKA KOMANDYTOWA, Poznań, Polska.

164854 2012 02 14 A. Wprowadzono zmianę uprawnionego przez wykreślenie wpisu: KOMPANIA PIWOWARSKA SPÓŁKA AKCYJNA, Poznań, Polska 270546630 i dokonanie wpisu: KOMPANIA PIWOWARSKA SPÓŁKA AKCYJNA SPÓŁKA KOMANDYTOWA, Poznań, Polska.

164979 2012 02 13 F. Dokonano wpisu: Na podstawie tytułu wykonawczego: Nakaz zapłaty w postępowaniu nakazowym Sądu Rejonowego w Białymstoku z dnia 30 czerwca 2009 r. sygnatura akt GNc 1765/09 zaopatrzony w klauzulę wykonalności z dnia 12 sierpnia 2009 r. Komornik Sądowy przy Sądzie Rejonowym w Białymstoku w toku postępowania egzekucyjnego prowadzonego pod sygnaturą PK KM 965/09 dokonał zajęcia prawa ochronnego na przedmiotowy znak towarowy na rzecz wierzyciela: Jagiellonia – Białystok Sportowa Spółka Akcyjna w Białymstoku.

165077 2012 02 07 A. Wprowadzono zmianę uprawnionego przez wykreślenie wpisu: KOMPANIA PIWOWARSKA SPÓŁKA AKCYJNA, Poznań, Polska 270546630 i dokonanie wpisu: KOMPANIA PIWOWARSKA SPÓŁKA AKCYJNA SPÓŁKA KOMANDYTOWA, Poznań, Polska.

165641 2012 02 02 A. Wprowadzono zmianę uprawnionego przez wykreślenie wpisu: „DODONI Roman Górzyński, Marek Górzyński, Marcin Górzyński S.J., Suchedniów, Polska i dokonanie wpisu: DODONI SPÓŁKA Z OGRANICZONĄ ODPOWIEDZIALNOŚCIĄ, Suchedniów, Polska NIP: 655-00-13-407.

165864 2012 02 03 A. Wprowadzono zmianę uprawnionego przez wykreślenie wpisu: XDISC Polska Sp. z o.o., Warszawa, Polska i dokonanie wpisu: XDISC SPÓŁKA AKCYJNA, Warszawa, Polska.

166108 2012 02 15 A. Wprowadzono zmianę uprawnionego przez wykreślenie wpisu: „AKWA-TERMA” Przedsiębiorstwo Handlowo-Usługowe Andrzej Lichota, Wiesław Żądło, Wrocław, Polska 930102605 i dokonanie wpisu: „AKWA-TERMA WROCLAW” SPÓŁKA Z OGRANICZONĄ ODPOWIEDZIALNOŚCIĄ SPÓŁKA KOMANDYTOWA, Wrocław, Polska 930102603.

166356 2012 02 13 A. Wprowadzono zmianę nazwy uprawnionego przez wykreślenie wpisu: APC Spółka z o.o., Opole, Polska 531550991 i dokonanie wpisu: APC-BACK EUROP SPÓŁKA Z OGRANICZONĄ ODPOWIEDZIALNOŚCIĄ, Opole, Polska 531550991.

166509 2012 02 17 A. Wprowadzono zmianę uprawnionego przez wykreślenie wpisu: Philips Morris Products S.A., Neuchâtel, Szwajcaria i dokonanie wpisu: Philip Morris Brands Sàrl, Neuchâtel, Szwajcaria.

166510 2012 02 09 A. Wprowadzono zmianę uprawnionego przez wykreślenie wpisu: Philips Morris Products S.A., Neuchâtel, Szwajcaria i dokonanie wpisu: Philip Morris Brands Sàrl, Neuchâtel, Szwajcaria.

166513 2012 02 09 A. Wprowadzono zmianę uprawnionego przez wykreślenie wpisu: Philips Morris Products S.A., Neuchâtel, Szwajcaria i dokonanie wpisu: Philip Morris Brands Sàrl, Neuchâtel, Szwajcaria.

166515 2012 02 17 A. Wprowadzono zmianę uprawnionego przez wykreślenie wpisu: Philips Morris Products S.A., Neuchâtel, Szwajcaria i dokonanie wpisu: Philip Morris Brands Sàrl, Neuchâtel, Szwajcaria.

166517 2012 02 02 A. Wprowadzono zmianę uprawnionego przez wykreślenie wpisu: Philips Morris Products S.A., Neuchâtel, Szwajcaria i dokonanie wpisu: Philip Morris Brands Sàrl, Neuchâtel, Szwajcaria.

166518 2012 02 02 A. Wprowadzono zmianę uprawnionego przez wykreślenie wpisu: Philips Morris Products S.A., Neuchâtel, Szwajcaria i dokonanie wpisu: Philip Morris Brands Sàrl, Neuchâtel, Szwajcaria.

166908 2012 02 01 F. Dokonano wpisu: W dniu 2 listopada 2011 r. do Urzędu Patentowego RP wpłynął wniosek o dokonanie w rejestrze wpisu informacji o zajęciu prawa ochronnego na przedmiotowy znak towarowy (Nr zaw. EA-721/R-1/Z/1831/2011).

167384 2012 02 24 A. Wprowadzono zmianę nazwy uprawnionego przez wykreślenie wpisu: „LIND-POL” Spółka z o.o., 42-125 Kamyk ul. Grunwaldzka 8, Polska i dokonanie wpisu: GRUPA DELIC-POL SPÓŁKA Z OGRANICZONĄ ODPOWIEDZIALNOŚCIĄ, Kamyk, Polska 151544220.

167384 2012 02 24 A. Wprowadzono zmianę uprawnionego przez wykreślenie wpisu: GRUPA DELIC-POL SPÓŁKA Z OGRANICZONĄ ODPOWIEDZIALNOŚCIĄ, Kamyk, Polska 151544220 i dokonanie wpisu: ZAKŁADY WYROBÓW CUKIERNICZYCH MIŚ SPÓŁKA Z OGRANICZONĄ ODPOWIEDZIALNOŚCIĄ, Oborniki Śląskie, Polska 931960535.

167522 2012 02 21 F. Wykreślono wpis: Na podstawie tytułu wykonawczego: Wyrok Sądu Rejonowego w Sieradzu z dnia 12 stycznia 2009 r., sygnatura akt IV P 204/08 zaopatrzony w klauzulę wykonalności z dnia 18 lutego 2009 r. Komornik Sądowy przy Sądzie Rejonowym w Sieradzu dokonał zajęcia przedmiotowego prawa ochronnego na rzecz wierzyciela p. Michała Dudkiewicza zamieszkałego w Łodzi.

167766 2012 02 13 A. Wprowadzono zmianę uprawnionego przez wykreślenie wpisu: KOMPANIA PIWOWARSKA SPÓŁKA AKCYJNA, Poznań, Polska 270546630 i dokonanie wpisu: KOMPANIA PIWOWARSKA SPÓŁKA AKCYJNA SPÓŁKA KOMANDYTOWA, Poznań, Polska.

167767 2012 02 14 A. Wprowadzono zmianę uprawnionego przez wykreślenie wpisu: KOMPANIA PIWOWARSKA SPÓŁKA AKCYJNA, Poznań, Polska 270546630 i dokonanie wpisu: KOMPANIA PIWOWARSKA SPÓŁKA AKCYJNA SPÓŁKA KOMANDYTOWA, Poznań, Polska.

167848 2012 02 03 A. Wprowadzono zmianę uprawnionego przez wykreślenie wpisu: Przedsiębiorstwo Artykułów Medycznych „ART.-MED.” S.C. Kaczmarczyk H., Ivanoska E., Sulejówkę, Polska 010621993 i dokonanie wpisu: PRZEDSIĘBIORSTWO ARTYKUŁÓW MEDYCZNYCH „ART.-MED.” E. JACHIMOWSKA, H. KACZMARCZYK, Sulejówkę, Polska 010621993.

168188 2012 02 27 A. Wprowadzono zmianę siedziby uprawnionego przez wykreślenie wpisu: STAL NET Spółka z o.o., Kraków, Polska 357211772 i dokonanie wpisu: STAL NET Spółka z o.o., Bochnia, Polska.

168189 2012 02 27 A. Wprowadzono zmianę siedziby uprawnionego przez wykreślenie wpisu: STAL NET Spółka z o.o., Kraków, Polska 357211772 i dokonanie wpisu: STAL NET Spółka z o.o., Bochnia, Polska.

168379 2012 02 13 A. Wprowadzono zmianę uprawnionego przez wykreślenie wpisu: Kompania Piwowska S.A., Poznań, Polska 270546630 i dokonanie wpisu: Kompania Piwowska Spółka Akcyjna Spółka Komandytowa, Poznań, Polska.

168576 2012 02 13 A. Wprowadzono zmianę uprawnionego przez wykreślenie wpisu: SUN-FARM Sp. z o.o., Kołbiel, Polska 010796043 i dokonanie wpisu: AXXON SPÓŁKA Z OGRANICZONĄ ODPOWIEDZIALNOŚCIĄ, Warszawa, Polska.

168974 2012 02 03 A. Wprowadzono zmianę siedziby uprawnionego przez wykreślenie wpisu: POLSKI KOMFORT Wiesław Rychter, Legnickie Pole, Polska 390345320 i dokonanie wpisu: POLSKI KOMFORT WIEŚLAW RYCHTER, Nowa Wieś Legnicka, Polska.

169079 2012 02 13 A. Wprowadzono zmianę uprawnionego przez wykreślenie wpisu: Kompania Piwowska Spółka Akcyjna, Poznań, Polska i dokonanie wpisu: Kompania Piwowska Spółka Akcyjna Spółka Komandytowa, Poznań, Polska.

169443 2012 02 13 A. Wprowadzono zmianę siedziby uprawnionego przez wykreślenie wpisu: Inter Fragrances Przedsiębiorstwo Zagraniczne Sp. z o.o., Poznań, Polska 001312954 i dokonanie wpisu: PRZEDSIĘBIORSTWO ZAGRANICZNE „INTER-FRAGRANCES” SPÓŁKA Z OGRANICZONĄ ODPOWIEDZIALNOŚCIĄ, Przeźmierowo, Polska 001312954.

169443 2012 02 13 A. Wprowadzono zmianę uprawnionego przez wykreślenie wpisu: PRZEDSIĘBIORSTWO ZAGRANICZNE „INTER-FRAGRANCES” SPÓŁKA Z OGRANICZONĄ ODPOWIEDZIALNOŚCIĄ, Przeźmierowo, Polska 001312954 i dokonanie wpisu: LARA EDYTA PAWLUŚKIEWICZ, Kraków, Polska.

169444 2012 02 13 A. Wprowadzono zmianę siedziby uprawnionego przez wykreślenie wpisu: Inter Fragrances Przedsiębiorstwo Zagraniczne Sp. z o.o., Poznań, Polska 001312954 i dokonanie wpisu: PRZEDSIĘBIORSTWO ZAGRANICZNE „INTER-FRAGRANCES” SPÓŁKA Z OGRANICZONĄ ODPOWIEDZIALNOŚCIĄ, Przeźmierowo, Polska 001312954.

169444 2012 02 13 A. Wprowadzono zmianę uprawnionego przez wykreślenie wpisu: PRZEDSIĘBIORSTWO ZAGRANICZNE „INTER-FRAGRANCES” SPÓŁKA Z OGRANICZONĄ ODPOWIEDZIALNOŚCIĄ, Przeźmierowo, Polska 001312954 i dokonanie wpisu: LARA EDYTA PAWLUŚKIEWICZ, Kraków, Polska.

169735 2012 02 01 F. Dokonano wpisu: W dniu 18 kwietnia 2011 r. do Urzędu Patentowego RP wpłynął wniosek o dokonanie w rejestrze wpisu informacji o zajęciu prawa ochronnego na przedmiotowy znak towarowy (sygn. KM 3703/10).

169736 2012 02 01 F. Dokonano wpisu: W dniu 18 kwietnia 2011 r. do Urzędu Patentowego RP wpłynął wniosek o dokonanie

w rejestrze wpisu informacji o zajęciu prawa ochronnego na przedmiotowy znak towarowy (sygn. KM 3703/10).

170006 2012 02 07 A. Wprowadzono zmianę uprawnionego przez wykreślenie wpisu: Kompania Piwowarska S.A., Poznań, Polska 270546630 i dokonanie wpisu: Kompania Piwowarska S.A. Spółka Komandytowa, Poznań, Polska.

170022 2012 02 07 A. Wprowadzono zmianę uprawnionego przez wykreślenie wpisu: KOMPANIA PIWOWARSKA SPÓŁKA AKCYJNA, Poznań, Polska 270546630 i dokonanie wpisu: KOMPANIA PIWOWARSKA SPÓŁKA AKCYJNA SPÓŁKA KOMANDYTOWA, Poznań, Polska.

170376 2012 02 07 A. Wprowadzono zmianę uprawnionego przez wykreślenie wpisu: Pfizer Products Inc. (a Connecticut Corporation), Groton, Stan Zjednoczone Ameryki i dokonanie wpisu: Bristol-Myers Squibb Company, Nowy Jork, Stany Zjednoczone Ameryki.

170960 2012 02 10 A. Wprowadzono zmianę uprawnionego przez wykreślenie wpisu: Biuro Turystyki Związku Nauczycielstwa Polskiego „LOGOSTOUR” Spółka z o.o., Kraków, Polska 350522925 i dokonanie wpisu: Biuro Turystyki Związku Nauczycielstwa Polskiego „LOGOSTOUR” Spółka z o.o., Warszawa, Polska 350522925.

171517 2012 02 22 D. Wykreślono wpis: Na mocy umowy zawartej w dniu 27 lutego 2009 r. ustanowiono na rzecz spółki Goldman Sachs Credit Partners L.P. z siedzibą w Hamilton, Bermudy zastaw cywilny na prawie ochronnym do znaku towarowego o numerze R-171517 w celu zabezpieczenia wiarygodności przysługujących jej wobec spółki Wm. Wrigley Jr. Company z siedzibą w Chicago, Stany Zjednoczone Ameryki.

172400 2012 02 24 A. Wprowadzono zmianę nazwy uprawnionego przez wykreślenie wpisu: „LIND-POL” Spółka z ograniczoną odpowiedzialnością, Kamyk, Polska 151544220 i dokonanie wpisu: GRUPA DELIC-POL SPÓŁKA Z OGRANICZONĄ ODPOWIEDZIALNOŚCIĄ, Kamyk, Polska 151544220.

172400 2012 02 24 A. Wprowadzono zmianę uprawnionego przez wykreślenie wpisu: GRUPA DELIC-POL SPÓŁKA Z OGRANICZONĄ ODPOWIEDZIALNOŚCIĄ, Kamyk, Polska 151544220 i dokonanie wpisu: ZAKŁADY WYROBÓW CUKIERNICZYCH MIŚ SPÓŁKA Z OGRANICZONĄ ODPOWIEDZIALNOŚCIĄ, Oborniki Śląskie, Polska 931960535.

172401 2012 02 24 A. Wprowadzono zmianę nazwy uprawnionego przez wykreślenie wpisu: „LIND-POL” Spółka z ograniczoną odpowiedzialnością, Kamyk, Polska 151544220 i dokonanie wpisu: GRUPA DELIC-POL SPÓŁKA Z OGRANICZONĄ ODPOWIEDZIALNOŚCIĄ, Kamyk, Polska 151544220.

172401 2012 02 24 A. Wprowadzono zmianę uprawnionego przez wykreślenie wpisu: GRUPA DELIC-POL SPÓŁKA Z OGRANICZONĄ ODPOWIEDZIALNOŚCIĄ, Kamyk, Polska 151544220 i dokonanie wpisu: ZAKŁADY WYROBÓW CUKIERNICZYCH MIŚ SPÓŁKA Z OGRANICZONĄ ODPOWIEDZIALNOŚCIĄ, Oborniki Śląskie, Polska 931960535.

172632 2012 02 24 A. Wprowadzono zmianę nazwy uprawnionego przez wykreślenie wpisu: „LIND-POL” Spółka z ograniczoną odpowiedzialnością, Kamyk, Polska 151544220 i dokonanie wpisu: GRUPA DELIC-POL SPÓŁKA Z OGRANICZONĄ ODPOWIEDZIALNOŚCIĄ, Kamyk, Polska 151544220.

172632 2012 02 24 A. Wprowadzono zmianę uprawnionego przez wykreślenie wpisu: GRUPA DELIC-POL SPÓŁKA Z OGRANICZONĄ ODPOWIEDZIALNOŚCIĄ, Kamyk, Polska 151544220 i dokonanie wpisu: ZAKŁADY WYROBÓW CUKIERNICZYCH MIŚ SPÓŁKA Z OGRANICZONĄ ODPOWIEDZIALNOŚCIĄ, Oborniki Śląskie, Polska 931960535.

173565 2012 02 01 F. Dokonano wpisu: W dniu 18 kwietnia 2011 r. do Urzędu Patentowego RP wpłynął wniosek o dokonanie

w rejestrze wpisu informacji o zajęciu prawa ochronnego na przedmiotowy znak towarowy (sygn. KM 3703/10).

173623 2012 02 10 A. Wprowadzono zmianę uprawnionego przez wykreślenie wpisu: AUDIOFON – OTO S.C. Jerzy Bruś, Michał Ławicki, Bydgoszcz, Polska 091646270 i dokonanie wpisu: AXFARM Sp. z o.o., Bydgoszcz, Polska 092482421.

173659 2012 02 10 A. Wprowadzono zmianę uprawnionego przez wykreślenie wpisu: AUDIOFON – OTO S.C. Jerzy Bruś, Michał Ławicki, Bydgoszcz, Polska 091646270 i dokonanie wpisu: AXFARM Sp. z o.o., Bydgoszcz, Polska 092482421.

173735 2012 02 13 A. Wprowadzono zmianę uprawnionego przez wykreślenie wpisu: Kompania Piwowarska S.A., Poznań, Polska 270546630 i dokonanie wpisu: Kompania Piwowarska Spółka Akcyjna Spółka Komandytowa, Poznań, Polska.

174593 2012 02 24 A. Wprowadzono zmianę nazwy uprawnionego przez wykreślenie wpisu: „LIND-POL” Spółka z o.o., Kamyk, Polska 151544220 i dokonanie wpisu: GRUPA DELIC-POL SPÓŁKA Z OGRANICZONĄ ODPOWIEDZIALNOŚCIĄ, Kamyk, Polska 151544220.

174593 2012 02 24 A. Wprowadzono zmianę uprawnionego przez wykreślenie wpisu: GRUPA DELIC-POL SPÓŁKA Z OGRANICZONĄ ODPOWIEDZIALNOŚCIĄ, Kamyk, Polska 151544220 i dokonanie wpisu: ZAKŁADY WYROBÓW CUKIERNICZYCH MIŚ SPÓŁKA Z OGRANICZONĄ ODPOWIEDZIALNOŚCIĄ, Oborniki Śląskie, Polska 931960535.

174733 2012 02 10 A. Wprowadzono zmianę uprawnionego przez wykreślenie wpisu: „QXL POLAND” Sp. z o.o., Poznań, Polska i dokonanie wpisu: GRUPA ALLEGRO SPÓŁKA Z OGRANICZONĄ ODPOWIEDZIALNOŚCIĄ, Poznań, Polska.

174734 2012 02 10 A. Wprowadzono zmianę uprawnionego przez wykreślenie wpisu: „QXL POLAND” Sp. z o.o., Poznań, Polska i dokonanie wpisu: GRUPA ALLEGRO SPÓŁKA Z OGRANICZONĄ ODPOWIEDZIALNOŚCIĄ, Poznań, Polska.

174738 2012 02 03 A. Wprowadzono zmianę nazwy uprawnionego przez wykreślenie wpisu: Geant Polska Sp. z o.o., Warszawa, Polska 011632332 i dokonanie wpisu: MAYLAND REAL ESTATE SPÓŁKA Z OGRANICZONĄ ODPOWIEDZIALNOŚCIĄ, Warszawa, Polska 011632332.

174738 2012 02 03 A. Wprowadzono zmianę uprawnionego przez wykreślenie wpisu: MAYLAND REAL ESTATE SPÓŁKA Z OGRANICZONĄ ODPOWIEDZIALNOŚCIĄ, Warszawa, Polska 011632332 i dokonanie wpisu: CENTRUM WZGÓRZE SPÓŁKA Z OGRANICZONĄ ODPOWIEDZIALNOŚCIĄ, Warszawa, Polska 016368495.

174739 2012 02 03 A. Wprowadzono zmianę nazwy uprawnionego przez wykreślenie wpisu: GEANT POLSKA Sp. z o.o., Warszawa, Polska 011632332 i dokonanie wpisu: MAYLAND REAL ESTATE SPÓŁKA Z OGRANICZONĄ ODPOWIEDZIALNOŚCIĄ, Warszawa, Polska 011632332.

174739 2012 02 03 A. Wprowadzono zmianę uprawnionego przez wykreślenie wpisu: MAYLAND REAL ESTATE SPÓŁKA Z OGRANICZONĄ ODPOWIEDZIALNOŚCIĄ, Warszawa, Polska 011632332 i dokonanie wpisu: CENTRUM WZGÓRZE SPÓŁKA Z OGRANICZONĄ ODPOWIEDZIALNOŚCIĄ, Warszawa, Polska 016368495.

175052 2012 02 13 A. Wprowadzono zmianę uprawnionego przez wykreślenie wpisu: Kompania Piwowarska S.A., Poznań, Polska 270546630 i dokonanie wpisu: Kompania Piwowarska Spółka Akcyjna Spółka Komandytowa, Poznań, Polska.

175044 2012 02 03 A. Wprowadzono zmianę nazwy uprawnionego przez wykreślenie wpisu: KRAKPOL Spółka z ograniczoną odpowiedzialnością, Niepołomice, Polska 356381905 i dokonanie wpisu: KRAKPOL SPÓŁKA Z OGRANICZONĄ ODPOWIEDZIALNOŚCIĄ, Kraków, Polska 356381905

175069 2012 02 01 F. Dokonano wpisu: W dniu 18 kwietnia 2011 r. do Urzędu Patentowego RP wpłynął wniosek o dokonanie

w rejestrze wpisu informacji o zajęciu prawa ochronnego na przedmiotowy znak towarowy (sygn. KM 3703/10).

176742 2012 02 24 A. Wprowadzono zmianę uprawnień przez wykreślenie wpisu: „LIND-POL” Spółka z ograniczoną odpowiedzialnością, Kamyk, Polska 151544220 i dokonanie wpisu: GRUPA DELIC-POL SPÓŁKA Z OGRANICZONĄ ODPOWIEDZIALNOŚCIĄ, Kamyk, Polska 151544220.

176742 2012 02 24 A. Wprowadzono zmianę uprawnień przez wykreślenie wpisu: GRUPA DELIC-POL SPÓŁKA Z OGRANICZONĄ ODPOWIEDZIALNOŚCIĄ, Kamyk, Polska 151544220 i dokonanie wpisu: ZAKŁADY WYROBÓW CUKIERNICZYCH MIŚ SPÓŁKA Z OGRANICZONĄ ODPOWIEDZIALNOŚCIĄ, Oborniki Śląskie, Polska 931960535.

176746 2012 02 24 A. Wprowadzono zmianę nazwy uprawnień przez wykreślenie wpisu: „LIND-POL” Spółka z o.o., Kamyk, Polska 151544220 i dokonanie wpisu: GRUPA DELIC-POL SPÓŁKA Z OGRANICZONĄ ODPOWIEDZIALNOŚCIĄ, Kamyk, Polska 151544220.

176746 2012 02 24 A. Wprowadzono zmianę uprawnień przez wykreślenie wpisu: GRUPA DELIC-POL SPÓŁKA Z OGRANICZONĄ ODPOWIEDZIALNOŚCIĄ, Kamyk, Polska 151544220 i dokonanie wpisu: ZAKŁADY WYROBÓW CUKIERNICZYCH MIŚ SPÓŁKA Z OGRANICZONĄ ODPOWIEDZIALNOŚCIĄ, Oborniki Śląskie, Polska 931960535.

176747 2012 02 24 A. Wprowadzono zmianę uprawnień przez wykreślenie wpisu: Grupa Delic-Pol Spółka z o.o., Kamyk, Polska 151544220 i dokonanie wpisu: ZAKŁADY WYROBÓW CUKIERNICZYCH MIŚ SPÓŁKA Z OGRANICZONĄ ODPOWIEDZIALNOŚCIĄ, Oborniki Śląskie, Polska 931960535.

176945 2012 02 22 D. Wykreślono wpis: Na mocy umowy zawartej w dniu 27 lutego 2009 r. ustanowiono na rzecz spółki Goldman Sachs Credit Partners L.P. z siedzibą w Hamilton, Bermudy zastaw cywilny na prawie ochronnym do znaku towarowego o numerze R-176945 w celu zabezpieczenia wierzytelności przyszłych jej wobec spółki Wm. Wrigley Jr. Company z siedzibą w Chicago, Stany Zjednoczone Ameryki.

176956 2012 02 22 D. Wykreślono wpis: Na mocy umowy zawartej w dniu 27 lutego 2009 r. ustanowiono na rzecz spółki Goldman Sachs Credit Partners L.P. z siedzibą w Hamilton, Bermudy zastaw cywilny na prawie ochronnym do znaku towarowego o numerze R-176956 w celu zabezpieczenia wierzytelności przyszłych jej wobec spółki Wm. Wrigley Jr. Company z siedzibą w Chicago, Stany Zjednoczone Ameryki.

178306 2012 02 01 F. Dokonano wpisu: W dniu 18 kwietnia 2011 r. do Urzędu Patentowego RP wpłynął wniosek o dokonanie w rejestrze wpisu informacji o zajęciu prawa ochronnego na przedmiotowy znak towarowy (sygn. KM 3703/10).

178832 2012 01 24 A. Wprowadzono zmianę uprawnień przez wykreślenie wpisu: PLIVA Kraków Zakłady Farmaceutyczne Spółka Akcyjna, Kraków, Polska 350758504 i dokonanie wpisu: TEVA OPERATIONS POLAND SPÓŁKA Z OGRANICZONĄ ODPOWIEDZIALNOŚCIĄ, Warszawa, Polska 012230311.

179097 2012 02 24 A. Wprowadzono zmianę nazwy uprawnień przez wykreślenie wpisu: „LIND-POL” Sp. z o.o., Kamyk, Polska 151544220 i dokonanie wpisu: GRUPA DELIC-POL SPÓŁKA Z OGRANICZONĄ ODPOWIEDZIALNOŚCIĄ, Kamyk, Polska 151544220.

179097 2012 02 24 A. Wprowadzono zmianę uprawnień przez wykreślenie wpisu: GRUPA DELIC-POL SPÓŁKA Z OGRANICZONĄ ODPOWIEDZIALNOŚCIĄ, Kamyk, Polska 151544220 i dokonanie wpisu: ZAKŁADY WYROBÓW CUKIERNICZYCH MIŚ SPÓŁKA Z OGRANICZONĄ ODPOWIEDZIALNOŚCIĄ, Oborniki Śląskie, Polska 931960535.

179375 2012 02 24 A. Wprowadzono zmianę nazwy uprawnień przez wykreślenie wpisu: „LIND-POL” Spółka z ograni-

czoną odpowiedzialnością, Kamyk, Polska 151544220 i dokonanie wpisu: GRUPA DELIC-POL SPÓŁKA Z OGRANICZONĄ ODPOWIEDZIALNOŚCIĄ, Kamyk, Polska 151544220.

179375 2012 02 24 A. Wprowadzono zmianę uprawnień przez wykreślenie wpisu: GRUPA DELIC-POL SPÓŁKA Z OGRANICZONĄ ODPOWIEDZIALNOŚCIĄ, Kamyk, Polska 151544220 i dokonanie wpisu: ZAKŁADY WYROBÓW CUKIERNICZYCH MIŚ SPÓŁKA Z OGRANICZONĄ ODPOWIEDZIALNOŚCIĄ, Oborniki Śląskie, Polska 931960535.

179739 2012 02 01 F. Dokonano wpisu: W dniu 4 sierpnia 2011 r. do Urzędu Patentowego RP wpłynął wniosek o dokonanie w rejestrze wpisu informacji o zajęciu prawa ochronnego na przedmiotowy znak towarowy (sygn. KM 42993/11).

182655 2012 02 01 F. Dokonano wpisu: W dniu 4 sierpnia 2011 r. do Urzędu Patentowego RP wpłynął wniosek o dokonanie w rejestrze wpisu informacji o zajęciu prawa ochronnego na przedmiotowy znak towarowy (sygn. KM 42993/11).

182656 2012 02 01 F. Dokonano wpisu: W dniu 4 sierpnia 2011 r. do Urzędu Patentowego RP wpłynął wniosek o dokonanie w rejestrze wpisu informacji o zajęciu prawa ochronnego na przedmiotowy znak towarowy (sygn. KM 42993/11).

182657 2012 02 01 F. Dokonano wpisu: W dniu 4 sierpnia 2011 r. do Urzędu Patentowego RP wpłynął wniosek o dokonanie w rejestrze wpisu informacji o zajęciu prawa ochronnego na przedmiotowy znak towarowy (sygn. KM 42993/11).

183609 2012 02 03 A. Wprowadzono zmianę uprawnień przez wykreślenie wpisu: „ELA” Elżbieta Sztormowska, Rumia, Polska 192901688 i dokonanie wpisu: NOODLE HUT E. KNAPIK, H. ZMYŚLÓWSKI SPÓŁKA JAWNA, Gdańsk, Polska 220855197.

183610 2012 02 03 A. Wprowadzono zmianę uprawnień przez wykreślenie wpisu: „ELA” Elżbieta Sztormowska, Rumia, Polska 192901688 i dokonanie wpisu: NOODLE HUT E. KNAPIK, H. ZMYŚLÓWSKI SPÓŁKA JAWNA, Gdańsk, Polska 220855197.

183785 2012 02 21 A. Wprowadzono zmianę siedziby uprawnień przez wykreślenie wpisu: Henryk Szczepański, Poznań, Polska i dokonanie wpisu: Henryk Szczepański, Skórzewo, Polska.

183785 2012 02 21 A. Wprowadzono zmianę uprawnień przez wykreślenie wpisu: Henryk Szczepański, Skórzewo, Polska i dokonanie wpisu: SORT SPÓŁKA Z OGRANICZONĄ ODPOWIEDZIALNOŚCIĄ, Poznań, Polska.

183786 2012 02 20 A. Wprowadzono zmianę siedziby uprawnień przez wykreślenie wpisu: Henryk Szczepański, Poznań, Polska i dokonanie wpisu: Henryk Szczepański, Skórzewo, Polska.

183786 2012 02 20 A. Wprowadzono zmianę uprawnień przez wykreślenie wpisu: Henryk Szczepański, Skórzewo, Polska i dokonanie wpisu: SORT SPÓŁKA Z OGRANICZONĄ ODPOWIEDZIALNOŚCIĄ, Poznań, Polska.

183787 2012 02 20 A. Wprowadzono zmianę siedziby uprawnień przez wykreślenie wpisu: Henryk Szczepański, Poznań, Polska i dokonanie wpisu: Henryk Szczepański, Skórzewo, Polska.

183787 2012 02 20 A. Wprowadzono zmianę uprawnień przez wykreślenie wpisu: Henryk Szczepański, Skórzewo, Polska i dokonanie wpisu: SORT SPÓŁKA Z OGRANICZONĄ ODPOWIEDZIALNOŚCIĄ, Poznań, Polska.

183945 2012 02 13 F. Wykreślono wpis: W dniu 8 sierpnia 2011 r. do Urzędu Patentowego RP wpłynął wniosek o dokonanie w rejestrze wpisu informacji o zajęciu prawa ochronnego na przedmiotowy znak towarowy (dec. z dnia 28 listopada 2011 r. o umorzeniu post.).

183976 2012 02 13 F. Wykreślono wpis: W dniu 8 sierpnia 2011 r. do Urzędu Patentowego RP wpłynął wniosek o dokonanie w rejestrze wpisu informacji o zajęciu prawa ochronnego na przedmiotowy znak towarowy (dec. z dnia 28 listopada 2011 r. o umorzeniu post.).

183983 2012 02 13 F. Wykreślono wpis: W dniu 8 sierpnia 2011 r. do Urzędu Patentowego RP wpłynął wniosek o dokonanie w rejestrze wpisu informacji o zajęciu prawa ochronnego na przedmiotowy znak towarowy (dec. z dnia 28 listopada 2011 r. o umorzeniu post.).

183984 2012 02 13 F. Wykreślono wpis: W dniu 8 sierpnia 2011 r. do Urzędu Patentowego RP wpłynął wniosek o dokonanie w rejestrze wpisu informacji o zajęciu prawa ochronnego na przedmiotowy znak towarowy (dec. z dnia 28 listopada 2011 r. o umorzeniu post.).

184359 2012 02 14 A. Wprowadzono zmianę uprawnionego przez wykreślenie wpisu: KOMPANIA PIWOWARSKA SPÓŁKA AKCYJNA, Poznań, Polska 270546630 i dokonanie wpisu: KOMPANIA PIWOWARSKA SPÓŁKA AKCYJNA SPÓŁKA KOMANDYTOWA, Poznań, Polska.

184360 2012 02 14 A. Wprowadzono zmianę uprawnionego przez wykreślenie wpisu: KOMPANIA PIWOWARSKA SPÓŁKA AKCYJNA, Poznań, Polska 270546630 i dokonanie wpisu: KOMPANIA PIWOWARSKA SPÓŁKA AKCYJNA SPÓŁKA KOMANDYTOWA, Poznań, Polska.

185572 2012 02 14 A. Wprowadzono zmianę uprawnionego przez wykreślenie wpisu: KOMPANIA PIWOWARSKA SPÓŁKA AKCYJNA, Poznań, Polska 270546630 i dokonanie wpisu: KOMPANIA PIWOWARSKA SPÓŁKA AKCYJNA SPÓŁKA KOMANDYTOWA, Poznań, Polska.

185831 2012 02 06 A. Wprowadzono zmianę uprawnionego przez wykreślenie wpisu: KASKADA Sp. z o.o., Warszawa, Polska 011214014 i dokonanie wpisu: POLSKI HOLDING NIERUCHOMOŚCI SPÓŁKA AKCYJNA, Warszawa, Polska 142910462.

186244 2012 02 13 F. Wykreślono wpis: W dniu 8 sierpnia 2011 r. do Urzędu Patentowego RP wpłynął wniosek o dokonanie w rejestrze wpisu informacji o zajęciu prawa ochronnego na przedmiotowy znak towarowy (dec. z dnia 28 listopada 2011 r. o umorzeniu post.).

187106 2012 02 03 A. Wprowadzono zmianę uprawnionego przez wykreślenie wpisu: Chłodnia ŁÓŻS.A., Łódź, Polska 471703410 i dokonanie wpisu: „KILARGO” SPÓŁKA Z OGRANICZONĄ ODPOWIEDZIALNOŚCIĄ, Checho Pierwsze, Polska 472216800.

188007 2012 02 14 A. Wprowadzono zmianę uprawnionego przez wykreślenie wpisu: Kompania Piwowarska S.A., Poznań, Polska 270546630 i dokonanie wpisu: Kompania Piwowarska Spółka Akcyjna Spółka Komandytowa, Poznań, Polska.

188893 2012 02 13 F. Wykreślono wpis: W dniu 8 sierpnia 2011 r. do Urzędu Patentowego RP wpłynął wniosek o dokonanie w rejestrze wpisu informacji o zajęciu prawa ochronnego na przedmiotowy znak towarowy (dec. z dnia 28 listopada 2011 r. o umorzeniu post.).

189034 2012 02 03 A. Wprowadzono zmianę uprawnionego przez wykreślenie wpisu: Przedsiębiorstwo „DREWKA” S.C. Tomasz Robert Janik, Wojciech Adam Janik, Suwałki, Polska i dokonanie wpisu: PRZEDSIĘBIORSTWO DREWKA TOMASZ JANIK, WOJCIECH JANIK SPÓŁKA JAWNA, Suwałki, Polska.

189034 2012 02 03 A. Wprowadzono zmianę nazwy uprawnionego przez wykreślenie wpisu: PRZEDSIĘBIORSTWO DREWKA TOMASZ JANIK, WOJCIECH JANIK SPÓŁKA JAWNA, Suwałki, Polska i dokonanie wpisu: „PRZEDSIĘBIORSTWO ORTIS TOMASZ JANIK, WOJCIECH JANIK” SPÓŁKA JAWNA, Suwałki, Polska 790308097.

189699 2012 02 24 A. Wprowadzono zmianę nazwy uprawnionego przez wykreślenie wpisu: „LIND-POL” Spółka z ograniczoną odpowiedzialnością, Kamyk, Polska 151544220 i dokonanie wpisu: GRUPA DELIC-POL SPÓŁKA Z OGRANICZONĄ ODPOWIEDZIALNOŚCIĄ, Kamyk, Polska 151544220.

189699 2012 02 24 A. Wprowadzono zmianę uprawnionego przez wykreślenie wpisu: GRUPA DELIC-POL SPÓŁKA Z OGRANI-

CZONĄ ODPOWIEDZIALNOŚCIĄ, Kamyk, Polska 151544220 i dokonanie wpisu: ZAKŁADY WYROBÓW CUKIERNICZYCH MIŚ SPÓŁKA Z OGRANICZONĄ ODPOWIEDZIALNOŚCIĄ, Oborniki Śląskie, Polska 931960535.

190264 2012 02 13 A. Wprowadzono zmianę siedziby uprawnionego przez wykreślenie wpisu: Przedsiębiorstwo Zagraniczne „INTER FRAGRANCES” Spółka z o.o., Poznań, Polska 001312954 i dokonanie wpisu: PRZEDSIĘBIORSTWO ZAGRANICZNE „INTER-FRAGRANCES” SPÓŁKA Z OGRANICZONĄ ODPOWIEDZIALNOŚCIĄ, Przeźmierowo, Polska 001312954.

190264 2012 02 13 A. Wprowadzono zmianę uprawnionego przez wykreślenie wpisu: PRZEDSIĘBIORSTWO ZAGRANICZNE „INTER-FRAGRANCES” SPÓŁKA Z OGRANICZONĄ ODPOWIEDZIALNOŚCIĄ, Przeźmierowo, Polska 001312954 i dokonanie wpisu: LARA EDYTA PAWLUŚKIEWICZ, Kraków, Polska.

190717 2012 02 24 A. Wprowadzono zmianę nazwy uprawnionego przez wykreślenie wpisu: „LIND-POL” Sp. z o.o., Kamyk, Polska 151544220 i dokonanie wpisu: GRUPA DELIC-POL SPÓŁKA Z OGRANICZONĄ ODPOWIEDZIALNOŚCIĄ, Kamyk, Polska 151544220.

190717 2012 02 24 A. Wprowadzono zmianę uprawnionego przez wykreślenie wpisu: GRUPA DELIC-POL SPÓŁKA Z OGRANICZONĄ ODPOWIEDZIALNOŚCIĄ, Kamyk, Polska 151544220 i dokonanie wpisu: ZAKŁADY WYROBÓW CUKIERNICZYCH MIŚ SPÓŁKA Z OGRANICZONĄ ODPOWIEDZIALNOŚCIĄ, Oborniki Śląskie, Polska 931960535.

190718 2012 02 24 A. Wprowadzono zmianę nazwy uprawnionego przez wykreślenie wpisu: „LIND-POL” Sp. z o.o., Kamyk, Polska 151544220 i dokonanie wpisu: GRUPA DELIC-POL SPÓŁKA Z OGRANICZONĄ ODPOWIEDZIALNOŚCIĄ, Kamyk, Polska 151544220.

190718 2012 02 24 A. Wprowadzono zmianę uprawnionego przez wykreślenie wpisu: GRUPA DELIC-POL SPÓŁKA Z OGRANICZONĄ ODPOWIEDZIALNOŚCIĄ, Kamyk, Polska 151544220 i dokonanie wpisu: ZAKŁADY WYROBÓW CUKIERNICZYCH MIŚ SPÓŁKA Z OGRANICZONĄ ODPOWIEDZIALNOŚCIĄ, Oborniki Śląskie, Polska 931960535.

190719 2012 02 24 A. Wprowadzono zmianę nazwy uprawnionego przez wykreślenie wpisu: „LIND-POL” Sp. z o.o., Kamyk, Polska 151544220 i dokonanie wpisu: GRUPA DELIC-POL SPÓŁKA Z OGRANICZONĄ ODPOWIEDZIALNOŚCIĄ, Kamyk, Polska 151544220.

190719 2012 02 24 A. Wprowadzono zmianę uprawnionego przez wykreślenie wpisu: GRUPA DELIC-POL SPÓŁKA Z OGRANICZONĄ ODPOWIEDZIALNOŚCIĄ, Kamyk, Polska 151544220 i dokonanie wpisu: ZAKŁADY WYROBÓW CUKIERNICZYCH MIŚ SPÓŁKA Z OGRANICZONĄ ODPOWIEDZIALNOŚCIĄ, Oborniki Śląskie, Polska 931960535.

193044 2012 02 01 F. Dokonano wpisu: W dniu 4 sierpnia 2011 r. do Urzędu Patentowego RP wpłynął wniosek o dokonanie w rejestrze wpisu informacji o zajęciu prawa ochronnego na przedmiotowy znak towarowy (sygn. KM 42993/10).

193045 2012 02 01 F. Dokonano wpisu: W dniu 31 marca 2011 r. do Urzędu Patentowego RP wpłynął wniosek o dokonanie w rejestrze wpisu informacji o zajęciu prawa ochronnego na przedmiotowy znak towarowy (sygn. KM 599/10).

193045 2012 02 01 F. Dokonano wpisu: W dniu 4 sierpnia 2011 r. do Urzędu Patentowego RP wpłynął wniosek o dokonanie w rejestrze wpisu informacji o zajęciu prawa ochronnego na przedmiotowy znak towarowy (sygn. KM 42993/10).

193469 2012 02 02 A. Wprowadzono zmianę uprawnionego przez wykreślenie wpisu: Firma Produkcyjno-Handlowa „MORAJ” Ryszard Mokrzycki, Rybnik, Polska 270132241 i dokonanie wpisu: GRUPA DELIC-POL SPÓŁKA Z OGRANICZONĄ ODPOWIEDZIALNOŚCIĄ, Kamyk, Polska 151544220.

194517 2012 02 20 A. Wprowadzono zmianę siedziby uprawnionego przez wykreślenie wpisu: Greenbet Polska S.A., Rybnik, Polska 141442875 i dokonanie wpisu: Greenbet Polsk S.A., Polska.

194731 2012 02 10 A. Wprowadzono zmianę uprawnionego przez wykreślenie wpisu: „INTERNET SERVICE” Spółka Akcyjna, Wrocław, Polska i dokonanie wpisu: GRUPA ALLEGRO SPÓŁKA Z OGRANICZONĄ ODPOWIEDZIALNOŚCIĄ, Poznań, Polska.

197397 2012 02 10 A. Wprowadzono zmianę uprawnionego przez wykreślenie wpisu: „JOKER” Przedsiębiorstwo Wielobranżowe S.C. Edyta i Piotr Jaszczura, Łódź, Polska 100104707 i dokonanie wpisu: „JOCKER FACTORY” JASZCZURA Sp.j., Łódź, Polska 100104707.

198046 2012 02 03 A. Wprowadzono zmianę siedziby uprawnionego przez wykreślenie wpisu: Żółtowski Roger, Gdynia, Polska i dokonanie wpisu: ROGER ŻÓŁTOWSKI, Tuchom, Polska.

198511 2012 02 24 A. Wprowadzono zmianę nazwy uprawnionego przez wykreślenie wpisu: „LIND-POL” Sp. z o.o., Kamyk, Polska 151544220 i dokonanie wpisu: GRUPA DELIC-POL SPÓŁKA Z OGRANICZONĄ ODPOWIEDZIALNOŚCIĄ, Kamyk, Polska 151544220

198511 2012 02 24 A. Wprowadzono zmianę uprawnionego przez wykreślenie wpisu: GRUPA DELIC-POL SPÓŁKA Z OGRANICZONĄ ODPOWIEDZIALNOŚCIĄ, Kamyk, Polska 151544220 i dokonanie wpisu: ZAKŁADY WYROBÓW CUKIERNICZYCH MIŚ SPÓŁKA Z OGRANICZONĄ ODPOWIEDZIALNOŚCIĄ, Oborniki Śląskie, Polska 931960535.

198860 2012 02 10 A. Wprowadzono zmianę nazwy uprawnionego przez wykreślenie wpisu: M.F. COSMETICS POLSKA Spółka z o.o., Cieszyn, Polska 072891402 i dokonanie wpisu: AVANTI POLSKA Sp. z o.o., Cieszyn, Polska 072891402.

198860 2012 02 10 A. Wprowadzono zmianę uprawnionego przez wykreślenie wpisu: AVANTI POLSKA Sp. z o.o., Cieszyn, Polska 072891402 i dokonanie wpisu: LABORATORIUM KOSMETYCZNE AVANTI POLSKA Sp. z o.o.Sp.k., Cieszyn, Polska 241795524.

199533 2012 02 02 A. Wprowadzono zmianę uprawnionego przez wykreślenie wpisu: NOWITAL S.C. Michał Kępa, Krzysztof Nowak, Głogów, Polska 390571795 i dokonanie wpisu: „NOWITAL” SPÓŁKA JAWNA MICHAŁ KĘPA, KRZYSZTOF NOWAK, Głogów, Polska 390571795.

199817 2012 02 01 A. Wprowadzono zmianę uprawnionego przez wykreślenie wpisu: Philip Morris Products S.A., Neuchâtel, Szwajcaria i dokonanie wpisu: Philip Morris Brands Sàrl, Neuchâtel, Szwajcaria.

199828 2012 02 10 A. Wprowadzono zmianę uprawnionego przez wykreślenie wpisu: OTOMOTO Spółka z ograniczoną odpowiedzialnością, Poznań, Polska i dokonanie wpisu: GRUPA ALLEGRO SPÓŁKA Z OGRANICZONĄ ODPOWIEDZIALNOŚCIĄ, Poznań, Polska.

200138 2012 02 10 A. Wprowadzono zmianę uprawnionego przez wykreślenie wpisu: „Ceneo” S.A., Wrocław, Polska i dokonanie wpisu: GRUPA ALLEGRO SPÓŁKA Z OGRANICZONĄ ODPOWIEDZIALNOŚCIĄ, Poznań, Polska.

200143 2012 02 03 A. Wprowadzono zmianę uprawnionego przez wykreślenie wpisu: CENTRUM REHABILITACJI IM. PROF. M. WEISSA „STOCER” SAMODZIELNY PUBLICZNY ZAKŁAD OPIEKI ZDROWOTNEJ, Konstancin-Jeziorna, Polska 000298123 i dokonanie wpisu: MAZOWIECKIE CENTRUM REHABILITACJI „STOCER” SPÓŁKA Z OGRANICZONĄ ODPOWIEDZIALNOŚCIĄ, Konstancin-Jeziorna, Polska 142013120.

200760 2012 02 07 A. Wprowadzono zmianę uprawnionego przez wykreślenie wpisu: INDYKPOL S.A., Olsztyn, Poznań, Polska 510523536 i dokonanie wpisu: INDYKPOL BRAND Spółka z ograniczoną odpowiedzialnością, Warszawa, Polska.

200953 2012 02 20 A. Wprowadzono zmianę uprawnionego przez wykreślenie wpisu: „TAPAS” Dariusz Kupczyk, Bydgoszcz, Pol-

ska i dokonanie wpisu: LENEX & REM-PLAST „NATALEX” Spółka cywilna Wojciech Szklarski, Marcin Pieniak, Bydgoszcz, Polska.

200953 2012 02 20 A. Wprowadzono zmianę uprawnionego przez wykreślenie wpisu: LENEX & REM-PLAST „NATALEX” Spółka cywilna Wojciech Szklarski, Marcin Pieniak, Bydgoszcz, Polska i dokonanie wpisu: LENEX & REM-PLAST „NATALEX” Spółka cywilna Wojciech Szklarski, Marcin Pieniak, Ewa Szklarska, Bydgoszcz, Polska.

200953 2012 02 20 A. Wprowadzono zmianę uprawnionego przez wykreślenie wpisu: LENEX & REM-PLAST „NATALEX” Spółka cywilna Wojciech Szklarski, Marcin Pieniak, Ewa Szklarska, Bydgoszcz, Polska i dokonanie wpisu: „LENA” Spółka cywilna Ewa Szklarska, Wojciech Szklarski, Bydgoszcz, Polska.

200597 2012 02 22 D. Wykreślono wpis: Na mocy umowy zawartej w dniu 27 lutego 2009 r. ustanowiono na rzecz spółki Goldman Sachs Credit Partners L.P. z siedzibą w Hamilton, Bermudy zastaw cywilny na prawie ochronnym do znaku towarowego o numerze R-200597 w celu zabezpieczenia wierzytelności przysługujących jej wobec spółki Wm. Wrigley Jr. Company z siedzibą w Chicago, Stany Zjednoczone Ameryki.

201351 2012 02 22 D. Wykreślono wpis: Na mocy umowy zawartej w dniu 27 lutego 2009 r. ustanowiono na rzecz spółki Goldman Sachs Credit Partners L.P. z siedzibą w Hamilton, Bermudy zastaw cywilny na prawie ochronnym do znaku towarowego o numerze R-201351 w celu zabezpieczenia wierzytelności przysługujących jej wobec spółki Wm. Wrigley Jr. Company z siedzibą w Chicago, Stany Zjednoczone Ameryki.

201352 2012 02 22 D. Wykreślono wpis: Na mocy umowy zawartej w dniu 27 lutego 2009 r. ustanowiono na rzecz spółki Goldman Sachs Credit Partners L.P. z siedzibą w Hamilton, Bermudy zastaw cywilny na prawie ochronnym do znaku towarowego o numerze R-201352 w celu zabezpieczenia wierzytelności przysługujących jej wobec spółki Wm. Wrigley Jr. Company z siedzibą w Chicago, Stany Zjednoczone Ameryki.

201353 2012 02 22 D. Wykreślono wpis: Na mocy umowy zawartej w dniu 27 lutego 2009 r. ustanowiono na rzecz spółki Goldman Sachs Credit Partners L.P. z siedzibą w Hamilton, Bermudy zastaw cywilny na prawie ochronnym do znaku towarowego o numerze R-201353 w celu zabezpieczenia wierzytelności przysługujących jej wobec spółki Wm. Wrigley Jr. Company z siedzibą w Chicago, Stany Zjednoczone Ameryki.

201420 2012 02 13 A. Wprowadzono zmianę siedziby uprawnionego przez wykreślenie wpisu: Przedsiębiorstwo Zagraniczne „INTER FRAGRANCES” Spółka z o.o., Poznań, Polska 001312954 i dokonanie wpisu: PRZEDSIĘBIORSTWO ZAGRANICZNE „INTER-FRAGRANCES” SPÓŁKA Z OGRANICZONĄ ODPOWIEDZIALNOŚCIĄ, Przeźmierowo, Polska 001312954.

201420 2012 02 13 A. Wprowadzono zmianę uprawnionego przez wykreślenie wpisu: PRZEDSIĘBIORSTWO ZAGRANICZNE „INTER-FRAGRANCES” SPÓŁKA Z OGRANICZONĄ ODPOWIEDZIALNOŚCIĄ, Przeźmierowo, Polska 001312954 i dokonanie wpisu: LARA EDYTA PAWLUŚKIEWICZ, Kraków, Polska.

201638 2012 02 10 A. Wprowadzono zmianę nazwy uprawnionego przez wykreślenie wpisu: BUMAR WARYŃSKI S.A. GRUPA HOLDINGOWA, Warszawa, Polska 012052252 i dokonanie wpisu: WARYŃSKI S.A. GRUPA HOLDINGOWA, Warszawa, Polska 012052252.

202754 2012 02 22 D. Wykreślono wpis: Na mocy umowy zawartej w dniu 27 lutego 2009 r. ustanowiono na rzecz spółki Goldman Sachs Credit Partners L.P. z siedzibą w Hamilton, Bermudy zastaw cywilny na prawie ochronnym do znaku towarowego o numerze R-202754 w celu zabezpieczenia wierzytelności przysługujących jej wobec spółki Wm. Wrigley Jr. Company z siedzibą w Chicago, Stany Zjednoczone Ameryki.

202906 2012 02 22 D. Wykreślono wpis: Na mocy umowy zawartej w dniu 27 lutego 2009 r. ustanowiono na rzecz spółki Goldman Sachs Credit Partners L.P. z siedzibą w Hamilton, Bermudy zastaw cywilny na prawie ochronnym do znaku towarowego o numerze R-202906 w celu zabezpieczenia wierzytelności przysługujących jej wobec spółki Wm. Wrigley Jr. Company z siedzibą w Chicago, Stany Zjednoczone Ameryki.

202907 2012 02 22 D. Wykreślono wpis: Na mocy umowy zawartej w dniu 27 lutego 2009 r. ustanowiono na rzecz spółki Goldman Sachs Credit Partners L.P. z siedzibą w Hamilton, Bermudy zastaw cywilny na prawie ochronnym do znaku towarowego o numerze R-202907 w celu zabezpieczenia wierzytelności przysługujących jej wobec spółki Wm. Wrigley Jr. Company z siedzibą w Chicago, Stany Zjednoczone Ameryki.

203350 2012 02 13 A. Wprowadzono zmianę siedziby uprawnionego przez wykreślenie wpisu: Przedsiębiorstwo Zagraniczne INTER FRAGRANCES Spółka z o.o., Poznań, Polska 001312954 i dokonanie wpisu: PRZEDSIĘBIORSTWO ZAGRANICZNE „INTER-FRAGRANCES” SPÓŁKA Z OGRANICZONĄ ODPOWIEDZIALNOŚCIĄ, Przeźmierowo, Polska 001312954.

203350 2012 02 13 A. Wprowadzono zmianę uprawnionego przez wykreślenie wpisu: PRZEDSIĘBIORSTWO ZAGRANICZNE „INTER-FRAGRANCES” SPÓŁKA Z OGRANICZONĄ ODPOWIEDZIALNOŚCIĄ, Przeźmierowo, Polska 001312954 i dokonanie wpisu: LARA EDYTA PAWLUŚKIEWICZ, Kraków, Polska.

203770 2012 02 02 A. Wprowadzono zmianę uprawnionego przez wykreślenie wpisu: Philip Morris Products S.A., Neuchâtel, Szwajcaria i dokonanie wpisu: Philip Morris Brands Sàrl, Neuchâtel, Szwajcaria.

203817 2012 02 09 A. Wprowadzono zmianę uprawnionego przez wykreślenie wpisu: Philip Morris Products S.A., Neuchâtel, Szwajcaria i dokonanie wpisu: Philip Morris Brands Sàrl, Neuchâtel, Szwajcaria.

205543 2012 02 01 A. Wprowadzono zmianę uprawnionego przez wykreślenie wpisu: Philip Morris Products S.A., Neuchâtel, Szwajcaria i dokonanie wpisu: Philip Morris Brands Sàrl, Neuchâtel, Szwajcaria.

205727 2012 02 22 D. Wykreślono wpis: Na mocy umowy zawartej w dniu 27 lutego 2009 r. ustanowiono na rzecz spółki Goldman Sachs Credit Partners L.P. z siedzibą w Hamilton, Bermudy zastaw cywilny na prawie ochronnym do znaku towarowego o numerze R-205727 w celu zabezpieczenia wierzytelności przysługujących jej wobec spółki Wm. Wrigley Jr. Company z siedzibą w Chicago, Stany Zjednoczone Ameryki.

207730 2012 02 10 A. Wprowadzono zmianę uprawnionego przez wykreślenie wpisu: AVANTI POLSKA Spółka z o.o., Cieszyn, Polska 072891402 i dokonanie wpisu: LABORATORIUM KOSMETYCZNE AVANTI POLSKA Sp. z o.o.Sp.k., Cieszyn, Polska 241795524.

205732 2012 02 02 A. Wprowadzono zmianę uprawnionego przez wykreślenie wpisu: Philip Morris Products S.A., Neuchâtel, Szwajcaria i dokonanie wpisu: Philip Morris Brands Sàrl, Neuchâtel, Szwajcaria.

205733 2012 02 09 A. Wprowadzono zmianę uprawnionego przez wykreślenie wpisu: Philip Morris Products S.A., Neuchâtel, Szwajcaria i dokonanie wpisu: Philip Morris Brands Sàrl, Neuchâtel, Szwajcaria.

206345 2012 02 02 A. Wprowadzono zmianę uprawnionego przez wykreślenie wpisu: Philip Morris Products S.A., Neuchâtel, Szwajcaria i dokonanie wpisu: Philip Morris Brands Sàrl, Neuchâtel, Szwajcaria.

206729 2012 02 17 A. Wprowadzono zmianę siedziby uprawnionego przez wykreślenie wpisu: DRACO Grzegorz Kaźmierczak, Kościan, Polska 410201103 i dokonanie wpisu: DRACO Grzegorz Kaźmierczak, Poznań, Polska 410201103.

207828 2012 02 09 A. Wprowadzono zmianę uprawnionego przez wykreślenie wpisu: Philip Morris Products S.A., Neuchâtel, Szwajcaria i dokonanie wpisu: Philip Morris Brands Sàrl, Neuchâtel, Szwajcaria.

208331 2012 02 03 A. Wprowadzono zmianę uprawnionego przez wykreślenie wpisu: TECH S.C. Paweł Jura, Janusz Master, Andrychów, Polska i dokonanie wpisu: „TECH” PAWEŁ JURA JANUSZ MASTER – SPÓŁKA JAWNA, Andrychów, Polska 356782780.

208566 2012 02 15 A. Wprowadzono zmianę uprawnionego przez wykreślenie wpisu: TROYA Spółka z o.o., Raszyn, Polska 140170311 i dokonanie wpisu: „CEBIR MARATON” SPÓŁKA Z OGRANICZONĄ ODPOWIEDZIALNOŚCIĄ, Wólka Kosowska, Polska.

208785 2012 02 22 D. Wykreślono wpis: Na mocy umowy zawartej w dniu 27 lutego 2009 r. ustanowiono na rzecz spółki Goldman Sachs Credit Partners L.P. z siedzibą w Hamilton, Bermudy zastaw cywilny na prawie ochronnym do znaku towarowego o numerze R-208785 w celu zabezpieczenia wierzytelności przysługujących jej wobec spółki Wm. Wrigley Jr. Company z siedzibą w Chicago, Stany Zjednoczone Ameryki.

208788 2012 02 22 D. Wykreślono wpis: Na mocy umowy zawartej w dniu 27 lutego 2009 r. ustanowiono na rzecz spółki Goldman Sachs Credit Partners L.P. z siedzibą w Hamilton, Bermudy zastaw cywilny na prawie ochronnym do znaku towarowego o numerze R-208788 w celu zabezpieczenia wierzytelności przysługujących jej wobec spółki Wm. Wrigley Jr. Company z siedzibą w Chicago, Stany Zjednoczone Ameryki.

208789 2012 02 22 D. Wykreślono wpis: Na mocy umowy zawartej w dniu 27 lutego 2009 r. ustanowiono na rzecz spółki Goldman Sachs Credit Partners L.P. z siedzibą w Hamilton, Bermudy zastaw cywilny na prawie ochronnym do znaku towarowego o numerze R-208789 w celu zabezpieczenia wierzytelności przysługujących jej wobec spółki Wm. Wrigley Jr. Company z siedzibą w Chicago, Stany Zjednoczone Ameryki.

209226 2012 02 17 A. Wprowadzono zmianę siedziby uprawnionego przez wykreślenie wpisu: DRACO Grzegorz Kaźmierczak, Kościan, Polska 410201103 i dokonanie wpisu: DRACO Grzegorz Kaźmierczak, Poznań, Polska 410201103.

209608 2012 02 03 A. Wprowadzono zmianę uprawnionego przez wykreślenie wpisu: „PERFA” Sp. z o.o. i Wspólnicy Sp.k., Rzgów, Polska 100621271 i dokonanie wpisu: SATOS-PERFA SPÓŁKA Z OGRANICZONĄ ODPOWIEDZIALNOŚCIĄ, Rzgów, Polska 101021685.

209608 2012 02 03 A. Wprowadzono zmianę uprawnionego przez wykreślenie wpisu: SATOS-PERFA SPÓŁKA Z OGRANICZONĄ ODPOWIEDZIALNOŚCIĄ, Rzgów, Polska 101021685 i dokonanie wpisu: CENTRUM TARGOWE „PTAK” SPÓŁKA AKCYJNA, Rzgów, Polska.

209688 2012 02 22 D. Wykreślono wpis: Na mocy umowy zawartej w dniu 27 lutego 2009 r. ustanowiono na rzecz spółki Goldman Sachs Credit Partners L.P. z siedzibą w Hamilton, Bermudy zastaw cywilny na prawie ochronnym do znaku towarowego o numerze R-209688 w celu zabezpieczenia wierzytelności przysługujących jej wobec spółki Wm. Wrigley Jr. Company z siedzibą w Chicago, Stany Zjednoczone Ameryki.

209910 2012 02 15 A. Wprowadzono zmianę uprawnionego przez wykreślenie wpisu: Wynajem Nieruchomości „YASUMI” Zofia Bydałek, Kalisz, Polska 250556413 i dokonanie wpisu: „YASUMI” s.c. Zofia Bydałek, Andrzej Bydałek, Kalisz, Polska 300730901.

210033 2012 02 22 D. Wykreślono wpis: Na mocy umowy zawartej w dniu 27 lutego 2009 r. ustanowiono na rzecz spółki Goldman Sachs Credit Partners L.P. z siedzibą w Hamilton, Bermudy zastaw cywilny na prawie ochronnym do znaku towarowego o numerze R-210033 w celu zabezpieczenia wierzytelności przysługujących jej wobec spółki Wm. Wrigley Jr. Company z siedzibą w Chicago, Stany Zjednoczone Ameryki.

210054 2012 02 22 D. Wykreślono wpis: Na mocy umowy zawartej w dniu 27 lutego 2009 r. ustanowiono na rzecz spółki Goldman Sachs Credit Partners L.P. z siedzibą w Hamilton, Bermudy zastaw cywilny na prawie ochronnym do znaku towarowego o numerze R-210054 w celu zabezpieczenia wierzytelności przysługujących jej wobec spółki Wm. Wrigley Jr. Company z siedzibą w Chicago, Stany Zjednoczone Ameryki.

210107 2012 02 22 D. Wykreślono wpis: Na mocy umowy zawartej w dniu 27 lutego 2009 r. ustanowiono na rzecz spółki Goldman Sachs Credit Partners L.P. z siedzibą w Hamilton, Bermudy zastaw cywilny na prawie ochronnym do znaku towarowego o numerze R-210107 w celu zabezpieczenia wierzytelności przysługujących jej wobec spółki Wm. Wrigley Jr. Company z siedzibą w Chicago, Stany Zjednoczone Ameryki.

210108 2012 02 22 D. Wykreślono wpis: Na mocy umowy zawartej w dniu 27 lutego 2009 r. ustanowiono na rzecz spółki Goldman Sachs Credit Partners L.P. z siedzibą w Hamilton, Bermudy zastaw cywilny na prawie ochronnym do znaku towarowego o numerze R-210108 w celu zabezpieczenia wierzytelności przysługujących jej wobec spółki Wm. Wrigley Jr. Company z siedzibą w Chicago, Stany Zjednoczone Ameryki.

210109 2012 02 22 D. Wykreślono wpis: Na mocy umowy zawartej w dniu 27 lutego 2009 r. ustanowiono na rzecz spółki Goldman Sachs Credit Partners L.P. z siedzibą w Hamilton, Bermudy zastaw cywilny na prawie ochronnym do znaku towarowego o numerze R-210109 w celu zabezpieczenia wierzytelności przysługujących jej wobec spółki Wm. Wrigley Jr. Company z siedzibą w Chicago, Stany Zjednoczone Ameryki.

210110 2012 02 22 D. Wykreślono wpis: Na mocy umowy zawartej w dniu 27 lutego 2009 r. ustanowiono na rzecz spółki Goldman Sachs Credit Partners L.P. z siedzibą w Hamilton, Bermudy zastaw cywilny na prawie ochronnym do znaku towarowego o numerze R-210110 w celu zabezpieczenia wierzytelności przysługujących jej wobec spółki Wm. Wrigley Jr. Company z siedzibą w Chicago, Stany Zjednoczone Ameryki.

210238 2012 02 22 D. Wykreślono wpis: Na mocy umowy zawartej w dniu 27 lutego 2009 r. ustanowiono na rzecz spółki Goldman Sachs Credit Partners L.P. z siedzibą w Hamilton, Bermudy zastaw cywilny na prawie ochronnym do znaku towarowego o numerze R-210238 w celu zabezpieczenia wierzytelności przysługujących jej wobec spółki Wm. Wrigley Jr. Company z siedzibą w Chicago, Stany Zjednoczone Ameryki.

210355 2012 02 02 A. Wprowadzono zmianę uprawnionego przez wykreślenie wpisu: Philip Morris Products S.A., Neuchâtel, Szwajcaria i dokonanie wpisu: Philip Morris Brands Sàrl, Neuchâtel, Szwajcaria.

210472 2012 02 22 D. Wykreślono wpis: Na mocy umowy zawartej w dniu 27 lutego 2009 r. ustanowiono na rzecz spółki Goldman Sachs Credit Partners L.P. z siedzibą w Hamilton, Bermudy zastaw cywilny na prawie ochronnym do znaku towarowego o numerze R-210472 w celu zabezpieczenia wierzytelności przysługujących jej wobec spółki Wm. Wrigley Jr. Company z siedzibą w Chicago, Stany Zjednoczone Ameryki.

210699 2012 02 22 D. Wykreślono wpis: Na mocy umowy zawartej w dniu 27 lutego 2009 r. ustanowiono na rzecz spółki Goldman Sachs Credit Partners L.P. z siedzibą w Hamilton, Bermudy zastaw cywilny na prawie ochronnym do znaku towarowego o numerze R-210699 w celu zabezpieczenia wierzytelności przysługujących jej wobec spółki Wm. Wrigley Jr. Company z siedzibą w Chicago, Stany Zjednoczone Ameryki.

210759 2012 02 22 D. Wykreślono wpis: Na mocy umowy zawartej w dniu 27 lutego 2009 r. ustanowiono na rzecz spółki Goldman Sachs Credit Partners L.P. z siedzibą w Hamilton, Bermudy zastaw cywilny na prawie ochronnym do znaku towarowego

o numerze R-210759 w celu zabezpieczenia wierzytelności przysługujących jej wobec spółki Wm. Wrigley Jr. Company z siedzibą w Chicago, Stany Zjednoczone Ameryki.

211121 2012 02 07 A. Wprowadzono zmianę uprawnionego przez wykreślenie wpisu: INDYKPOL S.A., Olsztyn, Poznań, Polska 510523536 i dokonanie wpisu: INDYKPOL BRAND Spółka z ograniczoną odpowiedzialnością, Warszawa, Polska.

211183 2012 02 07 A. Wprowadzono zmianę uprawnionego przez wykreślenie wpisu: Lech Premium Sp. z o.o., Poznań, Polska 630754458 i dokonanie wpisu: Kompania Piwowarska S.A. Spółka Komandytowa, Poznań, Polska.

211663 2012 02 22 D. Wykreślono wpis: Na mocy umowy zawartej w dniu 27 lutego 2009 r. ustanowiono na rzecz spółki Goldman Sachs Credit Partners L.P. z siedzibą w Hamilton, Bermudy zastaw cywilny na prawie ochronnym do znaku towarowego o numerze R-211663 w celu zabezpieczenia wierzytelności przysługujących jej wobec spółki Wm. Wrigley Jr. Company z siedzibą w Chicago, Stany Zjednoczone Ameryki.

212019 2012 02 22 D. Wykreślono wpis: Na mocy umowy zawartej w dniu 27 lutego 2009 r. ustanowiono na rzecz spółki Goldman Sachs Credit Partners L.P. z siedzibą w Hamilton, Bermudy zastaw cywilny na prawie ochronnym do znaku towarowego o numerze R-212019 w celu zabezpieczenia wierzytelności przysługujących jej wobec spółki Wm. Wrigley Jr. Company z siedzibą w Chicago, Stany Zjednoczone Ameryki.

212050 2012 02 10 A. Wprowadzono zmianę uprawnionego przez wykreślenie wpisu: VESSEL Sp. z o.o., Warszawa, Polska 01570896 i dokonanie wpisu: FOTA S.A., Gdynia, Polska 192598184.

212816 2012 02 02 A. Wprowadzono zmianę uprawnionego przez wykreślenie wpisu: Philip Morris Products S.A., Neuchâtel, Szwajcaria i dokonanie wpisu: Philip Morris Brands Sàrl, Neuchâtel, Szwajcaria.

212849 2012 02 02 A. Wprowadzono zmianę uprawnionego przez wykreślenie wpisu: Philip Morris Products S.A., Neuchâtel, Szwajcaria i dokonanie wpisu: Philip Morris Brands Sàrl, Neuchâtel, Szwajcaria.

213489 2012 02 09 A. Wprowadzono zmianę uprawnionego przez wykreślenie wpisu: Philip Morris Products S.A., Neuchâtel, Szwajcaria i dokonanie wpisu: Philip Morris Brands Sàrl, Neuchâtel, Szwajcaria.

213706 2012 02 03 A. Wprowadzono zmianę uprawnionego przez wykreślenie wpisu: ECHO INVESTMENT Spółka Akcyjna, Kielce, Polska 290463755 i dokonanie wpisu: „IMMOPOLAND” SPÓŁKA Z OGRANICZONĄ ODPOWIEDZIALNOŚCIĄ, Warszawa, Polska 015885113.

213795 2012 02 22 D. Wykreślono wpis: Na mocy umowy zawartej w dniu 27 lutego 2009 r. ustanowiono na rzecz spółki Goldman Sachs Credit Partners L.P. z siedzibą w Hamilton, Bermudy zastaw cywilny na prawie ochronnym do znaku towarowego o numerze R-213795 w celu zabezpieczenia wierzytelności przysługujących jej wobec spółki Wm. Wrigley Jr. Company z siedzibą w Chicago, Stany Zjednoczone Ameryki.

213844 2012 02 02 D. Dokonano wpisu: Na mocy umowy z dnia 04 kwietnia 2011 r. uzupełnionej aneksem z dnia 28 września 2011 r. udzielono pełnej i wyłącznej licencji na używanie znaku towarowego przez spółkę Fabryka Mebli Biurowych MARO Sp. z o.o., Komorniki, Polska przez okres 5 lat od daty zawarcia przedmiotowej umowy.

213845 2012 02 02 D. Dokonano wpisu: Na mocy umowy z dnia 04 kwietnia 2011 r. uzupełnionej aneksem z dnia 28 września 2011 r. udzielono pełnej i wyłącznej licencji na używanie znaku towarowego przez spółkę Fabryka Mebli Biurowych MARO Sp. z o.o., Komorniki, Polska przez okres 5 lat od daty zawarcia przedmiotowej umowy.

213846 2012 02 02 D. Dokonano wpisu: Na mocy umowy z dnia 04 kwietnia 2011 r. uzupełnionej aneksem z dnia 28 września 2011 r. udzielono pełnej i wyłącznej licencji na używanie znaku towarowego przez spółkę Fabryka Mebli Biurowych MARO Sp. z o.o., Komorniki, Polska przez okres 5 lat od daty zawarcia przedmiotowej umowy.

214303 2012 02 10 A. Wprowadzono zmianę uprawnionego przez wykreślenie wpisu: AUDIOFON – OTO s.c. Jerzy Bruś, Michał Ławicki, Bydgoszcz, Polska 091646270 i dokonanie wpisu: AXFARM Sp. z o.o., Bydgoszcz, Polska 092482421.

214319 2012 02 22 D. Wykreślono wpis: Na mocy umowy zawartej w dniu 27 lutego 2009 r. ustanowiono na rzecz spółki Goldman Sachs Credit Partners L.P. z siedzibą w Hamilton, Bermudy zastaw cywilny na prawie ochronnym do znaku towarowego o numerze R-214319 w celu zabezpieczenia wierzytelności przysługujących jej wobec spółki Wm. Wrigley Jr. Company z siedzibą w Chicago, Stany Zjednoczone Ameryki.

214346 2012 02 22 D. Wykreślono wpis: Na mocy umowy zawartej w dniu 27 lutego 2009 r. ustanowiono na rzecz spółki Goldman Sachs Credit Partners L.P. z siedzibą w Hamilton, Bermudy zastaw cywilny na prawie ochronnym do znaku towarowego o numerze R-214346 w celu zabezpieczenia wierzytelności przysługujących jej wobec spółki Wm. Wrigley Jr. Company z siedzibą w Chicago, Stany Zjednoczone Ameryki.

214391 2012 02 22 D. Wykreślono wpis: Na mocy umowy zawartej w dniu 27 lutego 2009 r. ustanowiono na rzecz spółki Goldman Sachs Credit Partners L.P. z siedzibą w Hamilton, Bermudy zastaw cywilny na prawie ochronnym do znaku towarowego o numerze R-214391 w celu zabezpieczenia wierzytelności przysługujących jej wobec spółki Wm. Wrigley Jr. Company z siedzibą w Chicago, Stany Zjednoczone Ameryki.

214783 2012 02 22 D. Wykreślono wpis: Na mocy umowy zawartej w dniu 27 lutego 2009 r. ustanowiono na rzecz spółki Goldman Sachs Credit Partners L.P. z siedzibą w Hamilton, Bermudy zastaw cywilny na prawie ochronnym do znaku towarowego o numerze R-214783 w celu zabezpieczenia wierzytelności przysługujących jej wobec spółki Wm. Wrigley Jr. Company z siedzibą w Chicago, Stany Zjednoczone Ameryki.

214784 2012 02 22 D. Wykreślono wpis: Na mocy umowy zawartej w dniu 27 lutego 2009 r. ustanowiono na rzecz spółki Goldman Sachs Credit Partners L.P. z siedzibą w Hamilton, Bermudy zastaw cywilny na prawie ochronnym do znaku towarowego o numerze R-214784 w celu zabezpieczenia wierzytelności przysługujących jej wobec spółki Wm. Wrigley Jr. Company z siedzibą w Chicago, Stany Zjednoczone Ameryki.

214787 2012 02 22 D. Wykreślono wpis: Na mocy umowy zawartej w dniu 27 lutego 2009 r. ustanowiono na rzecz spółki Goldman Sachs Credit Partners L.P. z siedzibą w Hamilton, Bermudy zastaw cywilny na prawie ochronnym do znaku towarowego o numerze R-214787 w celu zabezpieczenia wierzytelności przysługujących jej wobec spółki Wm. Wrigley Jr. Company z siedzibą w Chicago, Stany Zjednoczone Ameryki.

214978 2012 02 27 A. Wprowadzono zmianę uprawnionego przez wykreślenie wpisu: OPEN HOME Spółka z o.o., Warszawa, Polska 140895238 i dokonanie wpisu: Drabik Weronika, Warszawa, Polska.

215277 2012 02 02 A. Wprowadzono zmianę uprawnionego przez wykreślenie wpisu: Firma Produkcyjno-Handlowa „MORAJ” Ryszard Mokrzycki, Rybnik, Polska 270132241 i dokonanie wpisu: MORAJ SPÓŁKA Z OGRANICZONĄ ODPOWIEDZIALNOŚCIĄ SPÓŁKA KOMANDYTOWA, Rybnik, Polska 241595133.

215722 2012 02 01 A. Wprowadzono zmianę uprawnionego przez wykreślenie wpisu: Philip Morris Products S.A., Neuchâtel, Szwajcaria i dokonanie wpisu: Philip Morris Brands Sàrl, Neuchâtel, Szwajcaria.

216442 2012 02 13 A. Wprowadzono zmianę uprawnionego przez wykreślenie wpisu: SUN-FARM Spółka z o.o., Człekówka, Polska 010796043 i dokonanie wpisu: AXSON SPÓŁKA Z OGRANICZONĄ ODPOWIEDZIALNOŚCIĄ, Warszawa, Polska.

217085 2012 02 13 A. Wprowadzono zmianę siedziby uprawnionego przez wykreślenie wpisu: Przedsiębiorstwo Zagraniczne INTER FRAGRANCES Spółka z o.o., Poznań, Polska 001312954 i dokonanie wpisu: LARA EDYTA PAWLUŚKIEWICZ, Kraków, Polska.

217132 2012 02 02 A. Wprowadzono zmianę uprawnionego przez wykreślenie wpisu: Philip Morris Products S.A., Neuchâtel, Szwajcaria i dokonanie wpisu: Philip Morris Brands Sàrl, Neuchâtel, Szwajcaria.

217166 2012 02 10 A. Wprowadzono zmianę uprawnionego przez wykreślenie wpisu: BUMAR WARYŃSKI Spółka Akcyjna Grupa Holdingowa, Warszawa, Polska 012052252 i dokonanie wpisu: WARYŃSKI S.A. GRUPA HOLDINGOWA, Warszawa, Polska 012052252.

217588 2012 02 10 A. Wprowadzono zmianę uprawnionego przez wykreślenie wpisu: INDEXMEDICA Sp. z o.o., Kraków, Polska 120268913 i dokonanie wpisu: INDEXMEDICA S.A, Kraków, Polska 120311833.

218066 2012 02 01 A. Wprowadzono zmianę uprawnionego przez wykreślenie wpisu: Philip Morris Products S.A., Neuchâtel, Szwajcaria i dokonanie wpisu: Philip Morris Brands Sàrl, Neuchâtel, Szwajcaria.

218067 2012 02 01 A. Wprowadzono zmianę uprawnionego przez wykreślenie wpisu: Philip Morris Products S.A., Neuchâtel, Szwajcaria i dokonanie wpisu: Philip Morris Brands Sàrl, Neuchâtel, Szwajcaria.

218670 2012 02 15 A. Wprowadzono zmianę uprawnionego przez wykreślenie wpisu: PIXELATE VENTURES Sp. z o.o., Kraków, Polska 120278751 i dokonanie wpisu: G+J GRUNER + JAHR POLSKA SPÓŁKA Z OGRANICZONĄ ODPOWIEDZIALNOŚCIĄ & C.O. SPÓŁKA KOMANDYTOWA, Warszawa, Polska 931051710.

218671 2012 02 15 A. Wprowadzono zmianę uprawnionego przez wykreślenie wpisu: PIXELATE VENTURES Sp. z o.o., Kraków, Polska 120278751 i dokonanie wpisu: G+J GRUNER + JAHR POLSKA SPÓŁKA Z OGRANICZONĄ ODPOWIEDZIALNOŚCIĄ & C.O. SPÓŁKA KOMANDYTOWA, Warszawa, Polska 931051710.

218810 2012 02 16 A. Wprowadzono zmianę nazwy uprawnionego przez wykreślenie wpisu: SORAYA S.A., Radzymin, Polska 010842719 i dokonanie wpisu: CEDEROTH POLSKA SPÓŁKA AKCYJNA, Radzymin, Polska.

218908 2012 02 01 A. Wprowadzono zmianę uprawnionego przez wykreślenie wpisu: Philip Morris Products S.A., Neuchâtel, Szwajcaria i dokonanie wpisu: Philip Morris Brands Sàrl, Neuchâtel, Szwajcaria.

220202 2012 02 16 A. Wprowadzono zmianę nazwy uprawnionego przez wykreślenie wpisu: SORAYA S.A., Radzymin, Polska 010842719 i dokonanie wpisu: CEDEROTH POLSKA SPÓŁKA AKCYJNA, Radzymin, Polska.

220203 2012 02 16 A. Wprowadzono zmianę nazwy uprawnionego przez wykreślenie wpisu: SORAYA S.A., Radzymin, Polska 010842719 i dokonanie wpisu: CEDEROTH POLSKA SPÓŁKA AKCYJNA, Radzymin, Polska.

220264 2012 02 16 A. Wprowadzono zmianę nazwy uprawnionego przez wykreślenie wpisu: SORAYA S.A., Radzymin, Polska 010842719 i dokonanie wpisu: CEDEROTH POLSKA SPÓŁKA AKCYJNA, Radzymin, Polska.

220265 2012 02 16 A. Wprowadzono zmianę nazwy uprawnionego przez wykreślenie wpisu: SORAYA S.A., Radzymin, Polska 010842719 i dokonanie wpisu: CEDEROTH POLSKA SPÓŁKA AKCYJNA, Radzymin, Polska.

220275 2012 02 16 A. Wprowadzono zmianę nazwy uprawnionego przez wykreślenie wpisu: SORAYA S.A., Radzymin, Polska

010842719 i dokonanie wpisu: CEDERROTH POLSKA SPÓŁKA AKCYJNA, Radzymin, Polska.

220491 2012 02 06 A. Wprowadzono zmianę uprawnionego przez wykreślenie wpisu: NOBLE BANK Spółka Akcyjna, Warszawa, Polska 004184103 i dokonanie wpisu: GETIN NOBLE SPÓŁKA AKCYJNA, Warszawa, Polska 004184103.

220491 2012 02 06 A. Wprowadzono zmianę uprawnionego przez wykreślenie wpisu: GETIN NOBLE SPÓŁKA AKCYJNA, Warszawa, Polska 004184103 i dokonanie wpisu: PANPRAMA FINANSÓW SPÓŁKA AKCYJNA, Wrocław, Polska 141374292.

220888 2012 02 16 A. Wprowadzono zmianę nazwy uprawnionego przez wykreślenie wpisu: SORAYA S.A., Radzymin, Polska 010842719 i dokonanie wpisu: CEDERROTH POLSKA SPÓŁKA AKCYJNA, Radzymin, Polska.

221034 2012 02 15 A. Wprowadzono zmianę uprawnionego przez wykreślenie wpisu: Specjalistyczne Przedsiębiorstwo Budowlane „SAVEX” Spółka z ograniczoną odpowiedzialnością, Zgorzelec, Polska 230094260 i dokonanie wpisu: „SAVEX” SPÓŁKA Z OGRANICZONĄ ODPOWIEDZIALNOŚCIĄ, Zgorzelec, Polska 230094260.

221251 2012 02 06 A. Wprowadzono zmianę uprawnionego przez wykreślenie wpisu: DIPSERVICE W WARSZAWIE SPÓŁKA AKCYJNA, Warszawa, Polska 141958662 i dokonanie wpisu: POLSKI HOLDING NIERUCHOMOŚCI SPÓŁKA AKCYJNA, Warszawa, Polska 142910462.

221252 2012 02 06 A. Wprowadzono zmianę uprawnionego przez wykreślenie wpisu: DIPSERVICE W WARSZAWIE SPÓŁKA AKCYJNA, Warszawa, Polska 141958662 i dokonanie wpisu: POLSKI HOLDING NIERUCHOMOŚCI SPÓŁKA AKCYJNA, Warszawa, Polska 142910462.

221716 2012 02 13 A. Wprowadzono zmianę uprawnionego przez wykreślenie wpisu: LINKFLORA S.C. Artur Zas, Adam Pogorzelski, Gdańsk, Polska 192974575 i dokonanie wpisu: ZAS ARTUR, POGORZELSKA AGNIESZKA LINKFLORA SPÓŁKA CYWILNA, Gdańsk, Polska.

221716 2012 02 13 A. Wprowadzono zmianę uprawnionego przez wykreślenie wpisu: ZAS ARTUR, POGORZELSKA AGNIESZKA LINKFLORA SPÓŁKA CYWILNA, Gdańsk, Polska i dokonanie wpisu: LINKFLORA JAROSŁAW RÓŻANSKI, Warszawa, Polska 750188715.

221730 2012 02 17 A. Wprowadzono zmianę uprawnionego przez wykreślenie wpisu: Philip Morris Products S.A., Neuchâtel, Szwajcaria i dokonanie wpisu: Philip Morris Brands Sàrl, Neuchâtel, Szwajcaria.

221826 2012 02 16 A. Wprowadzono zmianę nazwy uprawnionego przez wykreślenie wpisu: SORAYA S.A., Radzymin, Polska 010842719 i dokonanie wpisu: CEDERROTH POLSKA SPÓŁKA AKCYJNA, Radzymin, Polska.

221951 2012 02 23 D. Wykreślono wpis: Na mocy umowy zawartej w dniu 27 lutego 2009 r. ustanowiono na rzecz spółki Goldman Sachs Credit Partners L.P. z siedzibą w Hamilton, Bermudy zastaw cywilny na prawie ochronnym do znaku towarowego o numerze R-221951 w celu zabezpieczenia wierzytelności przysługujących jej wobec spółki Wm. Wrigley Jr. Company z siedzibą w Chicago, Stany Zjednoczone Ameryki.

221951 2012 02 23 D. Dokonano wpisu: Na mocy umowy zawartej w dniu 27 lutego 2009 r. ustanowiono na rzecz spółki Goldman Sachs Credit Partners L.P. z siedzibą w Hamilton, Bermudy zastaw cywilny na prawie ochronnym do znaku towarowego o numerze R-221951 w celu zabezpieczenia wierzytelności przysługujących jej wobec spółki Wm. Wrigley Jr. Company z siedzibą w Chicago, Stany Zjednoczone Ameryki.

221953 2012 02 23 D. Dokonano wpisu: Na mocy umowy zawartej w dniu 27 lutego 2009 r. ustanowiono na rzecz spółki

Goldman Sachs Credit Partners L.P. z siedzibą w Hamilton, Bermudy zastaw cywilny na prawie ochronnym do znaku towarowego o numerze R-221953 w celu zabezpieczenia wierzytelności przysługujących jej wobec spółki Wm. Wrigley Jr. Company z siedzibą w Chicago, Stany Zjednoczone Ameryki.

221953 2012 02 23 D. Wykreślono wpis: Na mocy umowy zawartej w dniu 27 lutego 2009 r. ustanowiono na rzecz spółki Goldman Sachs Credit Partners L.P. z siedzibą w Hamilton, Bermudy zastaw cywilny na prawie ochronnym do znaku towarowego o numerze R-221953 w celu zabezpieczenia wierzytelności przysługujących jej wobec spółki Wm. Wrigley Jr. Company z siedzibą w Chicago, Stany Zjednoczone Ameryki.

222597 2012 02 02 A. Wprowadzono zmianę uprawnionego przez wykreślenie wpisu: JAIKISHIN LALCHAND TIKANI, Magdalena, Polska i dokonanie wpisu: MELODY IMPEX SPÓŁKA Z OGRANICZONĄ ODPOWIEDZIALNOŚCIĄ, Sękocin Nowy, Polska 140783769.

223409 2012 02 23 D. Dokonano wpisu: Na mocy umowy zawartej w dniu 27 lutego 2009 r. ustanowiono na rzecz spółki Goldman Sachs Credit Partners L.P. z siedzibą w Hamilton, Bermudy zastaw cywilny na prawie ochronnym do znaku towarowego o numerze R-223409 w celu zabezpieczenia wierzytelności przysługujących jej wobec spółki Wm. Wrigley Jr. Company z siedzibą w Chicago, Stany Zjednoczone Ameryki.

223409 2012 02 23 D. Wykreślono wpis: Na mocy umowy zawartej w dniu 27 lutego 2009 r. ustanowiono na rzecz spółki Goldman Sachs Credit Partners L.P. z siedzibą w Hamilton, Bermudy zastaw cywilny na prawie ochronnym do znaku towarowego o numerze R-223409 w celu zabezpieczenia wierzytelności przysługujących jej wobec spółki Wm. Wrigley Jr. Company z siedzibą w Chicago, Stany Zjednoczone Ameryki.

223866 2012 02 03 A. Wprowadzono zmianę uprawnionego przez wykreślenie wpisu: „VIHAPOL VIET” Spółka z ograniczoną odpowiedzialnością, Warszawa, Polska 015795114 i dokonanie wpisu: LY VAN VINH, Raszyn, Polska.

224239 2012 02 22 D. Wykreślono wpis: Na mocy umowy zawartej w dniu 27 lutego 2009 r. ustanowiono na rzecz spółki Goldman Sachs Credit Partners L.P. z siedzibą w Hamilton, Bermudy zastaw cywilny na prawie ochronnym do znaku towarowego o numerze R-224239 w celu zabezpieczenia wierzytelności przysługujących jej wobec spółki Wm. Wrigley Jr. Company z siedzibą w Chicago, Stany Zjednoczone Ameryki.

224303 2012 02 03 A. Wprowadzono zmianę uprawnionego przez wykreślenie wpisu: UNIQ LISNER Sp. z o.o., Poznań, Polska 970510477 i dokonanie wpisu: LISNER SPÓŁKA Z OGRANICZONĄ ODPOWIEDZIALNOŚCIĄ, Poznań, Polska 970510477.

224304 2012 02 03 A. Wprowadzono zmianę uprawnionego przez wykreślenie wpisu: UNIQ LISNER Sp. z o.o., Poznań, Polska 970510477 i dokonanie wpisu: LISNER SPÓŁKA Z OGRANICZONĄ ODPOWIEDZIALNOŚCIĄ, Poznań, Polska 970510477.

224457 2012 02 15 A. Wprowadzono zmianę uprawnionego przez wykreślenie wpisu: „OTOMOTO” Spółka z ograniczoną odpowiedzialnością Poznań, Polska i dokonanie wpisu: GRUPA ALLEGRO SPÓŁKA Z OGRANICZONĄ ODPOWIEDZIALNOŚCIĄ, Poznań, Polska.

226124 2012 02 02 A. Wprowadzono zmianę uprawnionego przez wykreślenie wpisu: Zakład Budowlano-Remontowy BUDREM Spółka Jawna Ryszard Wilczewski, Waldemar Zdziabek, Ostrów Wielkopolski, Polska 008416645 i dokonanie wpisu: ZAKŁAD BUDOWLANO-REMONTOWY „BUDREM” SPÓŁKA Z OGRANICZONĄ ODPOWIEDZIALNOŚCIĄ SPÓŁKA KOMANDYTOWA, Ostrów Wielkopolski, Polska 008416645.

226124 2012 02 02 A. Wprowadzono zmianę uprawnionego przez wykreślenie wpisu: ZAKŁAD BUDOWLANO-REMONTOWY „BUDREM” SPÓŁKA Z OGRANICZONĄ ODPOWIEDZIALNOŚCIĄ SPÓŁKA KOMANDYTOWA, Ostrów Wielkopolski, Polska 008416645

i dokonanie wpisu: WEST INVESTMENT SPÓŁKA Z OGRANICZONĄ ODPOWIEDZIALNOŚCIĄ, Wrocław, Polska 230498074.

226125 2012 02 02 A. Wprowadzono zmianę uprawnionego przez wykreślenie wpisu: Zakład Budowlano-Remontowy BUDREM Spółka Jawna Ryszard Wilczewski, Waldemar Zdziabek, Ostrów Wielkopolski, Polska 008416645 i dokonanie wpisu: ZAKŁAD BUDOWLANO-REMONTOWY „BUDREM” SPÓŁKA Z OGRANICZONĄ ODPOWIEDZIALNOŚCIĄ, SPÓŁKA KOMANDYTOWA, Ostrów Wielkopolski, Polska 008416645.

226125 2012 02 02 A. Wprowadzono zmianę uprawnionego przez wykreślenie wpisu: ZAKŁAD BUDOWLANO-REMONTOWY „BUDREM” SPÓŁKA Z OGRANICZONĄ ODPOWIEDZIALNOŚCIĄ, SPÓŁKA KOMANDYTOWA, Ostrów Wielkopolski, Polska 008416645 i dokonanie wpisu: WEST INVESTMENT SPÓŁKA Z OGRANICZONĄ ODPOWIEDZIALNOŚCIĄ, Wrocław, Polska 230498074.

227383 2012 02 23 D. Dokonano wpisu: Na mocy umowy zawartej w dniu 27 lutego 2009 r. ustanowiono na rzecz spółki Goldman Sachs Credit Partners L.P. z siedzibą w Hamilton, Bermudy zastaw cywilny na prawie ochronnym do znaku towarowego o numerze R-227383 w celu zabezpieczenia wierzycelności przysługujących jej wobec spółki Wm. Wrigley Jr. Company z siedzibą w Chicago, Stany Zjednoczone Ameryki.

227383 2012 02 23 D. Wykreślono wpis: Na mocy umowy zawartej w dniu 27 lutego 2009 r. ustanowiono na rzecz spółki Goldman Sachs Credit Partners L.P. z siedzibą w Hamilton, Bermudy zastaw cywilny na prawie ochronnym do znaku towarowego o numerze R-227383 w celu zabezpieczenia wierzycelności przysługujących jej wobec spółki Wm. Wrigley Jr. Company z siedzibą w Chicago, Stany Zjednoczone Ameryki.

227472 2012 02 03 A. Wprowadzono zmianę uprawnionego przez wykreślenie wpisu: „KULTURYSTYKA.PL” Mateusz Pazdam, Opole, Polska 531541035 i dokonanie wpisu: SFD SPÓŁKA AKCYJNA, Opole, Polska 160360680.

227473 2012 02 03 A. Wprowadzono zmianę uprawnionego przez wykreślenie wpisu: „KULTURYSTYKA.PL” Mateusz Pazdam, Opole, Polska 531541035 i dokonanie wpisu: SFD SPÓŁKA AKCYJNA, Opole, Polska 160360680.

228220 2012 02 16 A. Wprowadzono zmianę nazwy uprawnionego przez wykreślenie wpisu: SORAYA Spółka Akcyjna, Radzymin, Polska 010842719 i dokonanie wpisu: CEDERROTH POLSKA SPÓŁKA AKCYJNA, Radzymin, Polska.

228875 2012 02 24 A. Wprowadzono zmianę uprawnionego przez wykreślenie wpisu: GRUPA DELIC-POL Spółka z ograniczoną odpowiedzialnością, Kamyk, Polska 151544220 i dokonanie wpisu: ZAKŁADY WYROBÓW CUKIERNICZYCH MIŚ SPÓŁKA Z OGRANICZONĄ ODPOWIEDZIALNOŚCIĄ, Oborniki Śląskie, Polska 931960535.

228936 2012 02 23 D. Dokonano wpisu: Na mocy umowy zawartej w dniu 27 lutego 2009 r. ustanowiono na rzecz spółki Goldman Sachs Credit Partners L.P. z siedzibą w Hamilton, Bermudy zastaw cywilny na prawie ochronnym do znaku towarowego o numerze R-228936 w celu zabezpieczenia wierzycelności przysługujących jej wobec spółki Wm. Wrigley Jr. Company z siedzibą w Chicago, Stany Zjednoczone Ameryki.

228936 2012 02 23 D. Wykreślono wpis: Na mocy umowy zawartej w dniu 27 lutego 2009 r. ustanowiono na rzecz spółki Goldman Sachs Credit Partners L.P. z siedzibą w Hamilton, Bermudy zastaw cywilny na prawie ochronnym do znaku towarowego o numerze R-228936 w celu zabezpieczenia wierzycelności przysługujących jej wobec spółki Wm. Wrigley Jr. Company z siedzibą w Chicago, Stany Zjednoczone Ameryki.

229867 2012 02 03 A. Wprowadzono zmianę uprawnionego przez wykreślenie wpisu: F.H.U., „SPRZĘTKOM” Krzysztof Seweryn, Staszów, Polska 292687418 i dokonanie wpisu: INWAZJAPC SPÓŁKA AKCYJNA, Staszów, Polska 260410742.

230178 2012 02 10 A. Wprowadzono zmianę uprawnionego przez wykreślenie wpisu: Agencja Interaktywna „Zubi.pl” S.C. Marek Zubilewicz, Piotr Potiopa, Przemyśl, Polska 180390990 i dokonanie wpisu: Agencja Interaktywna „Zubi.pl” S.C. Marek Zubilewicz, Anna Zielińska, Przemyśl, Polska 180390990.

230238 2012 02 13 A. Wprowadzono zmianę siedziby uprawnionego przez wykreślenie wpisu: PRZEDSIĘBIORSTWO ZAGRANICZNE „INTER-FRAGRANCES” SPÓŁKA Z OGRANICZONĄ ODPOWIEDZIALNOŚCIĄ, Poznań, Polska 001312954 i dokonanie wpisu: PRZEDSIĘBIORSTWO ZAGRANICZNE „INTER-FRAGRANCES” SPÓŁKA Z OGRANICZONĄ ODPOWIEDZIALNOŚCIĄ, Przeźmierowo, Polska 001312954.

230238 2012 02 13 A. Wprowadzono zmianę uprawnionego przez wykreślenie wpisu: PRZEDSIĘBIORSTWO ZAGRANICZNE „INTER-FRAGRANCES” SPÓŁKA Z OGRANICZONĄ ODPOWIEDZIALNOŚCIĄ, Przeźmierowo, Polska 001312954 i dokonanie wpisu: LARA EDYTA PAWLUŚKIEWICZ, Kraków, Polska.

230710 2012 02 09 A. Wprowadzono zmianę uprawnionego przez wykreślenie wpisu: Philip Morris Products S.A., Neuchâtel, Szwajcaria i dokonanie wpisu: Philip Morris Brands Sàrl, Neuchâtel, Szwajcaria.

231192 2012 02 16 A. Wprowadzono zmianę nazwy uprawnionego przez wykreślenie wpisu: SORAYA Spółka Akcyjna, Radzymin, Polska 010842719 i dokonanie wpisu: CEDERROTH POLSKA SPÓŁKA AKCYJNA, Radzymin, Polska.

231354 2012 02 15 A. Wprowadzono zmianę uprawnionego przez wykreślenie wpisu: „Otomoto” Sp. z o.o., Poznań, Polska i dokonanie wpisu: GRUPA ALLEGRO SPÓŁKA Z OGRANICZONĄ ODPOWIEDZIALNOŚCIĄ, Poznań, Polska.

231522 2012 02 02 A. Wprowadzono zmianę uprawnionego przez wykreślenie wpisu: „MIKROKASA” Spółka z ograniczoną odpowiedzialnością, Gdynia, Polska 220797494 i dokonanie wpisu: „MIKROKASA” SPÓŁKA AKCYJNA, Gdynia, Polska 220797494.

231943 2012 02 10 A. Wprowadzono zmianę uprawnionego przez wykreślenie wpisu: PHU EKO-AGROTECH Zbigniew Marek Michałowski, Węgorzewo, Polska 510850376 i dokonanie wpisu: Stanica Wodna „KIETLICE” n/Mamrami (Eko-Natural) mgr Zbigniew Sawicki, Kietlice, Polska 790067759.

232333 2012 02 07 A. Wprowadzono zmianę uprawnionego przez wykreślenie wpisu: Philip Morris Products S.A., Neuchâtel, Szwajcaria i dokonanie wpisu: Philip Morris Brands Sàrl, Neuchâtel, Szwajcaria.

232510 2012 02 16 A. Wprowadzono zmianę nazwy uprawnionego przez wykreślenie wpisu: SORAYA Spółka Akcyjna, Radzymin, Polska 010842719 i dokonanie wpisu: CEDERROTH POLSKA SPÓŁKA AKCYJNA, Radzymin, Polska.

232608 2012 02 01 A. Wprowadzono zmianę uprawnionego przez wykreślenie wpisu: Philip Morris Products S.A., Neuchâtel, Szwajcaria i dokonanie wpisu: Philip Morris Brands Sàrl, Neuchâtel, Szwajcaria.

233285 2012 02 01 A. Wprowadzono zmianę uprawnionego przez wykreślenie wpisu: Philip Morris Products S.A., Neuchâtel, Szwajcaria i dokonanie wpisu: Philip Morris Brands Sàrl, Neuchâtel, Szwajcaria.

233515 2012 02 15 A. Wprowadzono zmianę uprawnionego przez wykreślenie wpisu: Przedsiębiorstwo Budowlane INPRO Spółka z ograniczoną odpowiedzialnością, Gdańsk, Polska 008141071 i dokonanie wpisu: Przedsiębiorstwo Budowlane „INPRO” Spółka Akcyjna, Gdańsk, Polska 008141071.

233515 2012 02 15 A. Wprowadzono zmianę nazwy uprawnionego przez wykreślenie wpisu: Przedsiębiorstwo Budowlane „INPRO” Spółka Akcyjna, Gdańsk, Polska 008141071 i dokonanie wpisu: INPRO SPÓŁKA AKCYJNA, Gdańsk, Polska 008141071.

233582 2012 02 02 A. Wprowadzono zmianę siedziby uprawnionego przez wykreślenie wpisu: WYETH LLC, Wilmington, Stany Zjednoczone Ameryki i dokonanie wpisu: WYETH LLC, Madison, Stany Zjednoczone Ameryki.

233684 2012 02 15 A. Wprowadzono zmianę uprawnionego przez wykreślenie wpisu: „QXL POLAND” SPÓŁKA Z OGRANICZONĄ ODPOWIEDZIALNOŚCIĄ, Poznań, Polska i dokonanie wpisu: GRUPA ALLEGRO SPÓŁKA Z OGRANICZONĄ ODPOWIEDZIALNOŚCIĄ, Poznań, Polska.

233685 2012 02 15 A. Wprowadzono zmianę uprawnionego przez wykreślenie wpisu: „QXL POLAND” SPÓŁKA Z OGRANICZONĄ ODPOWIEDZIALNOŚCIĄ, Poznań, Polska i dokonanie wpisu: GRUPA ALLEGRO SPÓŁKA Z OGRANICZONĄ ODPOWIEDZIALNOŚCIĄ, Poznań, Polska.

233727 2012 02 15 A. Wprowadzono zmianę siedziby uprawnionego przez wykreślenie wpisu: MENNICA ŚLĄSKA SPÓŁKA Z OGRANICZONĄ ODPOWIEDZIALNOŚCIĄ, Pszczyna, Polska 241102308 i dokonanie wpisu: MENNICA ŚLĄSKA SPÓŁKA Z OGRANICZONĄ ODPOWIEDZIALNOŚCIĄ, Czarków, Polska 241102308.

233832 2012 02 02 A. Wprowadzono zmianę uprawnionego przez wykreślenie wpisu: Philip Morris Products S.A., Neuchâtel, Szwajcaria i dokonanie wpisu: Philip Morris Brands Sârł, Neuchâtel, Szwajcaria.

233891 2012 02 15 A. Wprowadzono zmianę nazwy uprawnionego przez wykreślenie wpisu: BLAU FARMA Spółka z ograniczoną odpowiedzialnością Spółka komandytowa, Warszawa, Polska 017211850 i dokonanie wpisu: BLAU FARMA GROUP SPÓŁKA Z OGRANICZONĄ ODPOWIEDZIALNOŚCIĄ – SPÓŁKA KOMANDYTOWA, Warszawa, Polska 017211850.

233891 2012 02 15 A. Wprowadzono zmianę uprawnionego przez wykreślenie wpisu: BLAU FARMA GROUP SPÓŁKA Z OGRANICZONĄ ODPOWIEDZIALNOŚCIĄ – SPÓŁKA KOMANDYTOWA, Warszawa, Polska 017211850 i dokonanie wpisu: BLAU FARMA GROUP SPÓŁKA Z OGRANICZONĄ ODPOWIEDZIALNOŚCIĄ – SPÓŁKA KOMANDYTOWO-AKCYJNA, Warszawa, Polska 017211850.

234113 2012 02 15 A. Wprowadzono zmianę uprawnionego przez wykreślenie wpisu: NOMAR Spółka z o.o., Poznań, Polska 634413777 i dokonanie wpisu: „WARKOM” SPÓŁKA Z OGRANICZONĄ ODPOWIEDZIALNOŚCIĄ, Tarnowo Podgórne, Polska 631204850.

234518 2012 02 15 A. Wprowadzono zmianę uprawnionego przez wykreślenie wpisu: „QXL POLAND” SPÓŁKA Z OGRANICZONĄ ODPOWIEDZIALNOŚCIĄ, Poznań, Polska i dokonanie wpisu: GRUPA ALLEGRO SPÓŁKA Z OGRANICZONĄ ODPOWIEDZIALNOŚCIĄ, Poznań, Polska.

234519 2012 02 15 A. Wprowadzono zmianę uprawnionego przez wykreślenie wpisu: „QXL POLAND” SPÓŁKA Z OGRANICZONĄ ODPOWIEDZIALNOŚCIĄ, Poznań, Polska i dokonanie wpisu: GRUPA ALLEGRO SPÓŁKA Z OGRANICZONĄ ODPOWIEDZIALNOŚCIĄ, Poznań, Polska.

234520 2012 02 15 A. Wprowadzono zmianę uprawnionego przez wykreślenie wpisu: „QXL POLAND” SPÓŁKA Z OGRANICZONĄ ODPOWIEDZIALNOŚCIĄ, Poznań, Polska i dokonanie wpisu: GRUPA ALLEGRO SPÓŁKA Z OGRANICZONĄ ODPOWIEDZIALNOŚCIĄ, Poznań, Polska.

234769 2012 02 06 A. Wprowadzono zmianę uprawnionego przez wykreślenie wpisu: DIPSERVICE w Warszawie Spółka Akcyjna, Warszawa, Polska 141958662 i dokonanie wpisu: POLSKI HOLDING NIERUCHOMOŚCI SPÓŁKA AKCYJNA, Warszawa, Polska 142910462.

234770 2012 02 06 A. Wprowadzono zmianę uprawnionego przez wykreślenie wpisu: DIPSERVICE w Warszawie Spółka Akcyjna, Warszawa, Polska 141958662 i dokonanie wpisu: POLSKI HOLDING NIERUCHOMOŚCI SPÓŁKA AKCYJNA, Warszawa, Polska 142910462.

235001 2012 02 02 A. Wprowadzono zmianę uprawnionego przez wykreślenie wpisu: Grzegorz Szrama, Poznań, Polska i dokonanie wpisu: MEDIA PORT SPÓŁKA Z OGRANICZONĄ ODPOWIEDZIALNOŚCIĄ, Poznań, Polska 301499564.

235758 2012 02 10 A. Wprowadzono zmianę nazwy uprawnionego przez wykreślenie wpisu: „GAGA” Katarzyna Rusin, Poznań, Polska 630762216 i dokonanie wpisu: „GAGA” Katarzyna Sawicka, Poznań, Polska 630762216.

235758 2012 02 10 A. Wprowadzono zmianę uprawnionego przez wykreślenie wpisu: „GAGA” Katarzyna Sawicka, Poznań, Polska 630762216 i dokonanie wpisu: GAGAMODELS Sp. z o.o. Sp.k., Poznań, Polska 301809668.

235759 2012 02 10 A. Wprowadzono zmianę nazwy uprawnionego przez wykreślenie wpisu: „GAGA” Katarzyna Rusin, Poznań, Polska 630762216 i dokonanie wpisu: „GAGA” Katarzyna Sawicka, Poznań, Polska 630762216.

235759 2012 02 10 A. Wprowadzono zmianę uprawnionego przez wykreślenie wpisu: „GAGA” Katarzyna Sawicka, Poznań, Polska 630762216 i dokonanie wpisu: GAGAMODELS Sp. z o.o. Sp.k., Poznań, Polska 301809668.

235760 2012 02 10 A. Wprowadzono zmianę nazwy uprawnionego przez wykreślenie wpisu: „GAGA” Katarzyna Rusin, Poznań, Polska 630762216 i dokonanie wpisu: „GAGA” Katarzyna Sawicka, Poznań, Polska 630762216.

235760 2012 02 10 A. Wprowadzono zmianę uprawnionego przez wykreślenie wpisu: „GAGA” Katarzyna Sawicka, Poznań, Polska 630762216 i dokonanie wpisu: GAGAMODELS Sp. z o.o. Sp.k., Poznań, Polska 301809668.

235945 2012 02 15 A. Wprowadzono zmianę uprawnionego przez wykreślenie wpisu: VET-ANIMAL s.c. Aleksandra Raczyńska, Leszek Żygowski, Starogard Gdański, Polska i dokonanie wpisu: VET-ANIMAL Aleksandra Raczyńska, Starogard Gdański, Polska.

235948 2012 02 15 A. Wprowadzono zmianę uprawnionego przez wykreślenie wpisu: AGENCJA REKLAMOWA „EKS-RADIO KONIN” SPÓŁKA Z OGRANICZONĄ ODPOWIEDZIALNOŚCIĄ, Konin, Polska 310516614 i dokonanie wpisu: „KONIŃSKIE MEDIA” SPÓŁKA Z OGRANICZONĄ ODPOWIEDZIALNOŚCIĄ, Konin, Polska 301042824.

236563 2012 02 15 A. Wprowadzono zmianę nazwy uprawnionego przez wykreślenie wpisu: TP Internet Spółka z ograniczoną odpowiedzialnością, Warszawa, Polska 016098630 i dokonanie wpisu: CONTACT CENTER SPÓŁKA Z OGRANICZONĄ ODPOWIEDZIALNOŚCIĄ, Warszawa, Polska 016098630.

236564 2012 02 15 A. Wprowadzono zmianę nazwy uprawnionego przez wykreślenie wpisu: TP Internet Spółka z ograniczoną odpowiedzialnością, Warszawa, Polska 016098630 i dokonanie wpisu: CONTACT CENTER SPÓŁKA Z OGRANICZONĄ ODPOWIEDZIALNOŚCIĄ, Warszawa, Polska 016098630.

236565 2012 02 15 A. Wprowadzono zmianę nazwy uprawnionego przez wykreślenie wpisu: TP Internet Spółka z ograniczoną odpowiedzialnością, Warszawa, Polska 016098630 i dokonanie wpisu: CONTACT CENTER SPÓŁKA Z OGRANICZONĄ ODPOWIEDZIALNOŚCIĄ, Warszawa, Polska 016098630.

236684 2012 02 15 A. Wprowadzono zmianę uprawnionego przez wykreślenie wpisu: „QXL POLAND” Spółka z ograniczoną odpowiedzialnością, Poznań, Polska i dokonanie wpisu: GRUPA ALLEGRO SPÓŁKA Z OGRANICZONĄ ODPOWIEDZIALNOŚCIĄ, Poznań, Polska.

236934 2012 02 17 A. Wprowadzono zmianę uprawnionego przez wykreślenie wpisu: MT TARGI SPÓŁKA Z OGRANICZONĄ ODPOWIEDZIALNOŚCIĄ SPÓŁKA KOMANDYTOWA, Warszawa, Polska 141887904 i dokonanie wpisu: MT TARGI SPÓŁKA Z OGRANICZONĄ ODPOWIEDZIALNOŚCIĄ, Warszawa, Polska.

166

DECYZJE O UNIEWAŻNIENIU PRAWA OCHRONNEGO

Poniższe zestawienie zawiera kolejno: numer prawa ochronnego na znaki towarowe, datę unieważnienia prawa ochronnego oraz treść decyzji.

122 890 2009 02 12 Unieważniono w całości.
128 917 2008 12 03 Unieważniono w całości.

167

DECYZJE O WYGAŚNIĘCIU PRAWA OCHRONNEGO

Poniższe zestawienie zawiera kolejno: numer prawa ochronnego na znaki towarowe i datę wygaśnięcia prawa ochronnego. W przypadku wygaśnięcia prawa tylko dla części towarów (usług) wymienia się te towary (usługi).

212 061 2011 10 18 Prawo wygasło w całości. Wnioskiem z dnia 18 października 2011 r. wnioskodawca poinformował Urząd o rezygnacji z dalszej ochrony przedmiotowego znaku towarowego.

212 062 2011 10 18 Prawo wygasło w całości. Wnioskiem z dnia 18 października 2011 r. wnioskodawca poinformował Urząd o rezygnacji z dalszej ochrony przedmiotowego znaku towarowego.

212 516 2011 10 18 Prawo wygasło w całości. Wnioskiem z dnia 18 października 2011 r. wnioskodawca poinformował Urząd o rezygnacji z dalszej ochrony przedmiotowego znaku towarowego.

212 517 2011 10 18 Prawo wygasło w całości. Wnioskiem z dnia 18 października 2011 r. wnioskodawca poinformował Urząd o rezygnacji z dalszej ochrony przedmiotowego znaku towarowego.

83 671 2009 04 20 Prawo wygasło w części odnoszącej się do usług przewozowych innych niż usługi przewozowe rzeczy związane z transportem drogowym z klasy 39.

58 864 2011 07 13 Prawo wygasło w części dla towarów: małe naczynia oraz zbiorniki przenośne domowe /nie z metali szlachetnych i nie platerowane/, wyroby szklane, porcelana i fajans, nie zawarte w innych klasach; odzież, w tym buty, półbuty i pantofle; gry, zabawki; artykuły gimnastyczne i sportowe /z wyjątkiem odzieży!; mięso, ryby, drób i dziczyzna; ekstrakty mięsne; owoce i jarzyny konserwowane, suszone i gotowane; galaretki, konfitury; jaja, mleko i wyroby z mleka; jadalne oleje i tłuszcze; konserwy, pikle; kawa, herbata, kakao, cukier, ryż, tapioka, sago, zamiastki kawy; mąka i preparaty zbożowe; chleb, biszkopty, ciastka, wyroby cukiernicze, piekarnicze, słodocze, lody jadalne; miód, syrop z melasy; drożdże, proszki do pieczenia; sól, musztarda, pieprz, ocet, sosy, przyprawy; lód; przekąski; aparaty i instrumenty naukowe, żeglarskie, geodezyjne i elektryczne/ również do celów bezprzewodowej telegrafii i telefonii!, fotograficzne, kinematograficzne, optyczne, do ważenia, do mierzenia, sygnalizacyjne, kontrolne /inspekcyjne/, ratunkowe i do nauczania; automaty uruchamiane przez wrzucenie monety lub żetonu, maszyny do odtwarzania dźwięku; kasy

rejestrujące, maszyny do liczenia, gaśnice; klasy: 09; 21 ;25; 28; 29; 30.

72 000 2011 03 26 Prawo wygasło w części dla towarów i usług: siewniki, kosiarki; klasa 7.

75 529 2011 06 12 Prawo wygasło w części dla towarów oraz klas towarowych: ostrza wszelkiego rodzaju, mianowicie scyzoryki, noże sprężynowe, noże do odcisków, nożyki do skrobania, ostrza do golenia, ostrza malarskie, szpachle, noże stołowe, sztucce, mianowicie noże, widelce i łyżki; nożyce wszelkiego rodzaju, mianowicie nożyce do płótna, nożyczki do paznokci, nożyczki do wycinania skórek, nożyczki hafciarskie, nożyczki do przecinania dziurek guzikowych, nożyczki do obcinania włosów, nożyce krawieckie; artykuły toaletowe, mianowicie pilniki do paznokci, pincety, przybory do odsuwania skórek u paznokci, przybory do czyszczenia paznokci, ostrza do wycinania skórek u paznokci, cążki do paznokci, cążki do skórek, pilniki do odcisków, papier do polerowania; obcinacze do cygar, korkociągi, szydła, szydełka, szczypce do otwierania butelek szampana, dziadki do orzechów, przyrządy do łuskania orzechów, otwieracze do pudełek na cygara ze stali, stali stopowej lub w formie odlewów ciśnieniowych cynku, również z powłoką z drewna lub tworzyw sztucznych; sztucce podróżne, mianowicie noże, widelce i łyżki podróżne; przyrządy biurowe, mianowicie nożyczki do papieru, otwieracze do listów, nożyce do cygar; pojemniki na wyżej wymienione towary, mianowicie etui na przybory do manicure, futerały na sztucce, etui na nożyczki, przybory do szycia, przybory toaletowe oraz przybory do pielęgnacji paznokci; instrumenty chirurgiczne; klasy towarowe 8,10,16,21,26; z wyłączeniem ostrza wszelkiego rodzaju, mianowicie scyzoryki, noże sprężynowe, noże do odcisków, nożyki do skrobania, ostrza do golenia, ostrza malarskie, szpachle, noże stołowe, sztucce, mianowicie noże, widelce i łyżki; nożyce wszelkiego rodzaju, mianowicie nożyce do płótna, nożyczki do paznokci, nożyczki do wycinania skórek, nożyczki hafciarskie, nożyczki do przecinania dziurek guzikowych, nożyczki do obcinania włosów, nożyce krawieckie; sztucce podróżne, mianowicie noże, widelce i łyżki podróżne; przybory do pielęgnacji paznokci; artykuły toaletowe, mianowicie pilniki do paznokci, pincety, przybory do odsuwania skórek u paznokci, przybory do czyszczenia paznokci, ostrza do wycinania skórek u paznokci, cążki do paznokci, cążki do skórek, pilniki do odcisków, papier do polerowania, nożyczki do papieru, szydła, dziadki do orzechów, przyrządy do łuskania orzechów, pojemniki na wyżej wymienione towary, mianowicie etui na przybory do manicure, futerały na sztucce, etui na nożyczki; instrumenty chirurgiczne; przyrządy biurowe, mianowicie otwieracze do listów; szczypce do otwierania butelek szampana, otwieracze do pudełek na cygara ze stali,

- stali stopowej lub w formie odlewów ciśnieniowych cynku, również z powłoką z drewna lub tworzyw sztucznych, etui na przybory toaletowe, korkociągi k towarowe: 8, 10, 16, 21.
- 75 530 2011 06 12 Prawo wygasło w części dla towarów oraz klas towarowych: ostrza wszelkiego rodzaju, mianowicie scyzoryki, noże sprężynowe, noże do odcisków, nożyki do skrobania, ostrza do golenia, ostrza malarskie, szpachle, noże stołowe, sztucze, mianowicie noże, widelce i łyżki; nożyce wszelkiego rodzaju, mianowicie nożyce do płótna, nożyczki do paznokci, nożyczki do wycinania skórek, nożyczki hafciarskie, nożyczki do przecinania dziurek guzikowych, nożyczki do obcinania włosów, nożyce krawieckie; artykuły toaletowe, mianowicie pilniki do paznokci, pincety, przybory do odsuwania skórek u paznokci, przybory do czyszczenia paznokci, ostrza do wycinania skórek u paznokci, cążki do paznokci, cążki do skórek, pilniki do odcisków, papier do polerowania; obcinacze do cygar, korkociągi, szydła, szypka, szczytce do otwierania butelek szampana, dziadki do orzechów, przyrządy do łuskania orzechów, otwieracze do pudełek na cygara ze stali, stali stopowej lub w formie odlewów ciśnieniowych cynku, również z powłoką z drewna lub tworzyw sztucznych; sztucze podróżne, mianowicie noże, widelce i łyżki podróżne; przyrządy biurowe, mianowicie nożyczki do papieru, otwieracze do listów, nożyce do cygar; pojemniki na wyżej wymienione towary, mianowicie etui na przybory do manicure, futerały na sztucze, etui na nożyczki, przybory do szycia, przybory toaletowe oraz przybory do pielęgnacji paznokci; instrumenty chirurgiczne; klasy towarowe 8,10,16,21,26: z wyłączeniem ostrza wszelkiego rodzaju, mianowicie scyzoryki, noże sprężynowe, noże do odcisków, nożyki do skrobania, ostrza do golenia, ostrza malarskie, szpachle, noże stołowe, sztucze, mianowicie noże, widelce i łyżki; nożyce wszelkiego rodzaju, mianowicie nożyce do płótna, nożyczki do paznokci, nożyczki do wycinania skórek, nożyczki hafciarskie, nożyczki do przecinania dziurek guzikowych, nożyczki do obcinania włosów, nożyce krawieckie, sztucze podróżne, mianowicie noże, widelce i łyżki podróżne; przybory do pielęgnacji paznokci, artykuły toaletowe, mianowicie pilniki do paznokci, ostrza do wycinania skórek u paznokci, przybory do odsuwania skórek u paznokci, przybory do czyszczenia paznokci, ostrza do wycinania skórek u paznokci, cążki do paznokci, cążki do skórek, pilniki do odcisków, papier do polerowania, nożyczki do papieru, szydła, dziadki do orzechów, przyrządy do łuskania orzechów, pojemniki na wyżej wymienione towary, mianowicie etui na przybory do manicure, futerały na sztucze, etui na nożyczki; instrumenty chirurgiczne; przyrządy biurowe, mianowicie otwieracze do listów; szczytce do otwierania butelek szampana,
- 79 152 2012 09 18 Prawo wygasło w części dla towarów i usług: klasa 09 - aparaty i przyrządy naukowe, nawigacyjne, geodezyjne, elektryczne, fotograficzne, kinematograficzne, optyczne, do ważenia, pomiarowe, sygnalizacyjne, kontrolne /inspekcyjne/, ratownicze i do nauczania, aparaty dla rejestracji przekazu, odtwarzania dźwięków i obrazów, aparaty uruchamiane przez wrzucenie monety lub żetonu, kasy rejestrujące, maszyny liczące i wyposażenie do przetwarzania informacji, gaśnice.
- 79 452 2002 12 02 Prawo wygasło w części dla towarów: meble, zwłaszcza meble kuchenne, stoły, siedziska, szafy, śpiwory, łóżka polowe; przybory kuchenne i gospodarstwa domowego oraz pojemniki /nie z metali szlachetnych i nie platerowane/; klasa 20 i 21.
- 82 179 2011 08 08 Prawo wygasło w części dla towarów i usług: 06: metalowe materiały budowlane, w szczególności: bariery ochronne, butle i pojemniki metalowe, drabinki, drzwi, futryny, gwoździe, haki, kołki, nity, kątowniki, kominy, kłódki, kołki, kosze metalowe, kratownice, kraty, litery i cyfry z metali, okiennice, lufciki, nadproża, narożniki stosowane w budownictwie, nawijaki do węży, ograniczacz do drzwi i okien, okna, obudowa drzwi, opaski zaciskowe metalowe, palety metalowe, plakietki pamiątkowe metalowe, pojemniki, rolki do wspinaczki, ramy do łóżek, rury, rynny metalowe, schody, siatki, skrzynki, sprężyny, stopnie, szafki, szklarnie przenośne, szylidy metalowe, wycieraczki, zamki, zasuwy, zawiasy, zderzaki, żaluzje metalowe, kable telefoniczne metalowe; 09: urządzenia i przyrządy: naukowe, żeglarskie, geodezyjne, fotograficzne, kinematograficzne, optyczne, wagowe, pomiarowe, sygnalizacyjne, kontrolne, do ratowania życia, do celów dydaktycznych; 24: tekstylia i wyroby włókiennicze nie ujęte w innych klasach, narzuty na łóżka i obrusy; 35: usługi w zakresie księgowości, usługi menadżerskie, badania rynku, pośrednictwo handlowe bez styku z towarem 39: przewóz osób i rzeczy transportem samochodowym, prowadzenie agencji spedycyjnej, wynajem miejsc parkingowych i garażowych, prowadzenie magazynów: klasy 6, 9, 24, 35, 39.
- 110 019 2011 10 06 Prawo wygasło w części dla towarów i/lub usług: ciasteczka, ciastka, czekolada, słodycze, wyroby cukiernicze: klasa 30 w części.
- 152 874 2011 04 11 Prawo wygasło w części dla towarów i usług: środki wybielające i inne substancje stosowane w praniu, środki czyszczące, polerujące i ścierające, mydła, środki perfumeryjne, olejki eteryczne, kosmetyki, płyny do pielęgnacji włosów, środki do czyszczenia zębów, dezodoranty osobiste, środki sanitarne będące środkami toaletowymi; Środki

<p>sanitarne stosowane w higienie osobistej, dezodoranty i inne niż osobiste, środki odkażające, środki do zwalczania robactwa, środki chwastobójcze i grzybobójcze; Instrumenty muzyczne: pianina mechaniczne i ich części składowe, szafy grające, elektryczne i elektroniczne instrumenty muzyczne; Materiały budowlane niemetalowe, rury sztywne stosowane w budownictwie niemetalowe, asfalt, smoła i bitum, budynki przenośne niemetalowe; Przybory kuchenne i gospodarstwa domowego oraz pojemniki (wykonane nie z metali szlachetnych ani nie pokrywane nimi), grzebienie i gąbki, pędzle (z wyjątkiem pędzli malarskich), materiały do wytwarzania pędzli, sprzęt do czyszczenia, wyroby szklane, porcelanowe i ceramiczne nie ujęte w innych klasach; Liny sznury, sieci, namioty, markizy, brezenty impregnowane, żagle, torby, torebki (nie ujęte w innych klasach), materiały napawające i uszczelniające (z wyjątkiem gum lub tworzyw sztucznych), nie przerobione tekstylne materiały włókiennicze; Tekstylia i wyroby włókiennicze nie ujęte w innych klasach, nakrycia stosowane w gospodarstwie domowym, narzuty na łóżka i obrusy, bielizna pościelowa z papieru; Odzież, obuwie, nakrycia głowy; Koronki, hafty, wstążki i oploty, zamki błyskawiczne, guziki, haczyki i oczka, szpilki i igły, sztuczne kwiaty; Dywany, chodniki (kilimy), maty i słomianki, linoleum inne materiały do pokrywania podłóg, draperie (nietekstylne); Gry i zabawki, artykuły sportowe i gimnastyczne nie ujęte w innych klasach, ozdoby choinkowe, sprzęt wędkarski, sprzęt do różnych gier i dyscyplin sportowych; Usługi W zakresie reklamy na rzecz osób trzecich, usługi powielania dokumentów, gromadzenia dla pożytku innych, towarów wyżej wymienionych (wyłączając ich transport) umożliwiając klientom dogodnie oglądanie i nabywanie ich; Usługi budowlane, naprawy, usługi instalacyjne, usługi naprawy, konserwacji, czyszczenia futer i odzieży, usługi pralnicze i związane z prasowaniem bielizny oraz odzieży, usługi instalowania, konserwowania i naprawy komputerów, usługi związane z naprawami w zakresie elektryczności, sprzętu radio-telewizyjnego i zmechanizowanego gospodarstwa domowego, umeblowania, oraz konserwowania, odnawiania i tapicerowania mebli, usługi zegarmistrzowskie, usługi wyposażania kuchni, usługi wynajmu konstrukcji przenośnych, nadzór techniczny; Transport, pakowanie i składanie towarów, organizowanie podróży; Obróbka materiałów na rzecz osób trzecich, usługi krawieckie, usługi związane z farbowaniem odzieży; Nauczanie, organizacja szkoleń (kursów), rozrywka, działalność sportowa i kulturalna, wypożyczanie sprzętu sportowego (z wyjątkiem pojazdów); Usługi prawnicze, programowanie komputerowe, usługi wynajmu pomieszczeń, komputerów, usługi doradztwa i projektowania technicznego; (klasy: 03, 05, 15, 19, 21, 22, 24, 25, 26, 27, 28, 35, 37, 39, 40, 41, 42).</p>	153 961	2010 10 02	Prawo wygasło w części dla towarów i usług: 19: płytki wykładzinowe niemetalowe, deski podłogowe; klasa 19.
	155 314	2010 11 21	Prawo wygasło w części dla towarów i usług: 36: usługi ubezpieczeniowe i finansowe w powyższym zakresie; 43: usługi związane z rezerwacją hoteli i pensjonatów.
	158 071	2011 07 31	Prawo wygasło w części dla towarów/usług: usługi w zakresie prowadzenia sklepu z meblami: meble z drewna, płyty wiórowej, metalu, tworzyw sztucznych, tkanin, skóry również dowolnie łączone, fotele, kanapy, kanapy narożne, sofy, otomany, wersalki, taborety tapicerowane (klasa 35), usługi w zakresie: konserwacji, odnawiania, tapicerowania mebli (klasa 37), usługi w zakresie dystrybucji towarów – transport mebli (klasa 39).
	158 118	2011 07 04	Prawo wygasło w części dla towarów: klasa 09: aparaty i przyrządy do transformacji, rejestracji i odtwarzania obrazu i dźwięku, głośniki, kolumny głośnikowe i części do nich, centrale radiowe, centrale do nagłaśniania przestrzennego, konektory, wzmacniacze, filtry, miksery, gramofony, mikrofony, szafy grające, kable, odbiorniki radiowe, kino domowe.
	158 469	2011 01 30	Prawo wygasło w części dla towarów i usług: 02: tonery do drukarek laserowych, tonery do kserokopiearek; 09: podkładki pod mysz, podstawy pod monitor, ramiona na telefon; 18: teczki i nesesery; 20: meble biurowe, fotele biurowe, krzesła gościnne, krzesła obrotowe, krzesła składane, regały i szafy archiwizacyjne i kartotekowe, szuflady na CD, szuflady na dokumenty, tablice z korka.
	159 165	2011 05 29	Prawo wygasło w części dla towarów i usług: prace badawczo-rozwojowe w dziedzinie nauk technicznych.
	159 172	2011 07 27	Prawo wygasło w części dla towarów/usług: agencje importowo-eksportowe, usługi specjalistycznego doradztwa handlowego, usługi zdobywania informacji o działalności gospodarczej, kojarzenie kontrahentów handlowych, usługi pokazów towarów (klasa 35), usługi wynajmu mieszkań, agencje ściągające należności, usługi administrowania nieruchomościami, biura nieruchomości, usługi pośrednictwa kupna-sprzedaży nieruchomości, usługi wyceny nieruchomości usługi wynajmowania pomieszczeń biurowych, usługi pożyczek pod zastaw, usługi finansowe (klasa 36), usługi transportowe na rzecz osób trzecich, wynajem środków transportowych, pośrednictwo transportowe, przewożenie ładunków, transport pasażerski (klasa 39), usługi architektów, usługi artystów grafików, doradztwo budowlane, prace inżynierskie, testowanie materiałów, projektowanie w zakresie budownictwa, dochodzenia prawne (klasa 42).
	159 837	2011 08 23	Prawo wygasło w części dla towarów i usług: 39: konfekcjonowanie towarów, pakowanie, paczkowanie, dystrybucja towarów rolniczych, ogrodniczych i leśnych.
	160 719	2011 06 20	Prawo wygasło w części dla towarów i usług: 39: usługi transportowania, konfekcjonowania towarów.

161 423	2011 05 02	Prawo wygasło w części dla towarów i usług: 06: barierki bezpieczeństwa na drogach metalowe, słupy metalowe, tablice sygnalizacyjne nieświejące i niemechaniczne metalowe, znaki drogowe nieświejące i niemechaniczne metalowe; 19: barierki bezpieczeństwa na drogach niemetale, konstrukcje niemetale, konstrukcje przenośne niemetale, słupy niemetale, sygnalizacja niemechaniczna, niemetale, inna niż świetlna tablice sygnalizacyjne nieświejące i niemechaniczne niemetale, znaki drogowe nieświejące 1 niemechaniczne niemetale; 35: analiza kosztów w zakresie bezpieczeństwa sterowania i sygnalizacji ruchu drogowego, badanie rynku w zakresie urządzeń sterowniczych i sygnalizacyjnych ruchu drogowego.			do kompaktowych i komputerowych płyt/dysków; wykonane z tworzyw sztucznych futerały, rękawy, pudełka do przechowywania taśm kasetowych, CD i DVD; klasy: 03;16;18;20.
			187 980	2011 06 20	Prawo wygasło w części dla towarów i usług: 29: usługi transportowania i konfekcjonowania towarów: klasa 39.
			190 482	2011 10 04	Prawo wygasło w części dla towarów i usług: 31: pasze; 44: usługi weterynaryjne, zabiegi pielęgnacyjne zwierząt.
			222 731	2011 04 14	Prawo wygasło w części dla towarów: klasa 25: odzież, obuwie, nakrycia głowy przeznaczone dla dzieci z wyłączeniem klasa 25: odzież, obuwie i nakrycia głowy, wszystkie wyżej wymienione towary przeznaczone dla dzieci.
162 249	2011 05 04	Prawo wygasło w części dla towarów i usług: 37: naprawa i diagnostyka nadajników telewizyjnych, radiowych, aparatów dla telefonii i telegrafii przewodowej, naprawy sieci telekomunikacyjnych, budowa sieci telekomunikacyjnych - instalacja, serwis:	228 074	2011 06 07	Prawo wygasło w części dla towarów: zegarki, części i akcesoria do zegarków z klasy 14 (w części).
162 355	2011 04 03	Prawo wygasło w części dla towarów i usług: 39: organizowanie turystyki krajowej i zagranicznej, wycieczek, zabaw, wczasów, pobytów sanatoryjno-leczniczych z wyłączeniem zakwaterowania i wyżywienia, rezerwacja miejsc; 44: usługi gabinetów masażu, solariów, saun, siłowni i akupunktury; klasy 39, 44.	231 401	2011 05 30	Prawo wygasło w części dla towarów: gotowane warzywa z klasy 29.
162 356	2011 07 03	Prawo wygasło w części dla towarów i usług: 39: organizowanie turystyki krajowej i zagranicznej, wycieczek, zabaw, wczasów, pobytów sanatoryjno-leczniczych z wyłączeniem zakwaterowania i wyżywienia, rezerwacja miejsc; 44: usługi gabinetów masażu, solariów, saun, siłowni i akupunktury:..	231 830	2011 08 05	Prawo wygasło w części dla towarów: plastry, materiały opatrunkowe (klasa 05) oraz bandaże elastyczne i podtrzymujące (klasa 10) w części.
162 634	2011 10 10	Prawo wygasło w części dla towarów: 07; napędy hydrauliczne i pneumatyczne do bram przesuwanych, napędy elektryczne do bram przesuwanych; klasa 27: tapety ścienne papierowe, tapety gobelinowe nietekstylne.	236 524	2011 10 03	Prawo wygasło w części dla towarów: wyroby farmaceutyczne, z wyłączeniem preparatów anestetycznych (klasa 05 w części).
164 862	2011 04 23	Prawo wygasło w części dla towarów i usług: 35: prowadzenie przedstawicielstw handlowych podmiotów zagranicznych w kraju, promocja sprzedaży, reklama, doradztwo handlowe, zawieranie transakcji handlowych, obrót fakturowy i tranzytowy bez kontaktu z towarem, prowadzenie sklepów (hurtowni) oraz usług importowo - eksportowych dla towarów jak: maszty, rury, stojaki, tablice do reklamy, flagi, transparenty, chorągiewki, proporczyki, materiały włókniste i tekstylne, kasetony, neony, sznury, markizy, daszki, żaluzje, plandeki.			
165 032	2011 03 21	Prawo wygasło w części dla towarów i usług: 04; oleje silnikowe i przekładniowe, paliwa, oleje przemysłowe; 05: środki ochrony roślin.			
166 963	2010 12 22	Prawo wygasło w części dla towarów i usług: 37: usługi remontowe i budowlane oraz instalacyjne; 41: organizowanie imprez artystycznych, rozrywkowych, okolicznościowych; 42: usługi architektoniczne.			
167 714	2011 12 13	Prawo wygasło w części dla towarów: roztwory do czyszczenia zapisywaczy kaset wideo; szatkownice papieru; torby przenośne			

168

**DECYZJE O ZMIANIE LUB UCHYLENIU DECYZJI
(opublikowanych w Wiadomościach Urzędu Patentowego)**

Poniższe zestawienie zawiera kolejno: numer prawa ochronnego na znak towarowy, numer i rok wydania Wiadomości Urzędu Patentowego, w którym zmieniona lub uchylona decyzja została ogłoszona oraz datę i treść decyzji, w której zmieniono lub uchylono decyzję poprzednią.

178 832	02/07	2011 10 27	Sprostowano oczywistą omyłkę w decyzji o udzieleniu prawa ochronnego na znak towarowy z dn. 30.08.2006 w następujący sposób: - w części dotyczącej zgłaszającego powinno być: PLIVIA Kraków Zakłady Farmaceutyczne Spółka Akcyjna Kraków, Polska.
185 507	07/07	2011 12 06	Sprostowano oczywistą omyłkę w decyzji o udzieleniu prawa ochronnego na znak towarowy z dn. 18.09.2006 r. w następujący sposób: - w części dotyczącej nazwy uprawnionego powinno być: American Medical Association, Chicago, Stany Zjednoczone Ameryki
205 966	11/08	2011 12 06	Sprostowano oczywistą omyłkę w decyzji o udzieleniu prawa ochronnego na znak towarowy z dn. 07.03.2008 r. w następujący sposób: - w części dotyczącej nazwy uprawnionego powinno być: American Medical Association, Chicago, Stany Zjednoczone Ameryki
214 624	08/09	2010 08 17	Zmieniono decyzję o udzieleniu prawa ochronnego na znak towaro-

		wy z dn. 28.01.2009 r. w następujący sposób: - w części dotyczącej klasyfikacji ni- cejskiej prawidłowo powinno być: 35	220 112 03/10	2011 09 12	Na podstawie art. 247 ust. 2 usta- wy z dnia 30 czerwca 2000 r. Pra- wo własności przemysłowej – dalej pwp (tekst jednolity: Dz. U. z 2003 r. Nr 119, poz. 1117, z późn. zm.) Urząd Patentowy RP uchyla decyzję z dnia 22 lipca 2009 r. o udzieleniu na rzecz: Zofii Hanny Guzowskiej pro- wadzącej działalność gospodarczą pod nazwą AQVA – SYSTEM, Pod- kowa Leśna prawa ochronnego na znak towarowy słowno-graficzny GA AVA – SYSTEM o nr R-220112 oraz umarza postępowanie.
214 625 08/09	2010 08 17	Zmieniono decyzję o udzieleniu prawa ochronnego na znak towaro- wy z dn. 28.01.2009 r. w następujący sposób: - w części dotyczącej klasyfikacji ni- cejskiej prawidłowo powinno być: 35			
214 626 08/09	2010 08 17	Zmieniono decyzję o udzieleniu prawa ochronnego na znak towaro- wy z dn. 28.01.2009 r. w następujący sposób: - w części dotyczącej klasyfikacji ni- cejskiej prawidłowo powinno być: 35	222 416 05/10	2011 10 25	Na podstawie art. 247 ust. 2 usta- wy z dnia 30 czerwca 2000 r. Prawo własności przemysłowej – dalej pwp (tekst jednolity: Dz. U. z 2003 r. Nr 119, poz. 1117, z późn. zm.) Urząd Patentowy RP uchyla decyzję z dnia 21 września 2009 r. o udzieleniu na rzecz: Cezarego Stanisława Zugaja zamieszkałego w Białymstoku prawa ochronnego na znak towarowy słowno- graficzny INTERNATIONAL SHIN- DOKAI-KAN LEAGUE o nr R-222416 oraz umarza postępowanie.
214 852 08/09	2011 10 24	Na podstawie art. 247 ust. 2 usta- wy z dnia 30 czerwca 2000 r. Pra- wo własności przemysłowej – dalej pwp (tekst jednolity: Dz. U. z 2003 r. Nr 119, poz. 1117, z późn. zm.) Urząd Patentowy RP uchyla decyzję z dnia 06 stycznia 2009 r. o udzieleniu na rzecz: FARMINA Sp. z o.o. z siedzibą w Krakowie prawa ochronnego na znak towarowy słowno-graficzny forte o nr R-214852 oraz umarza po- stępowanie.	223 541 06/10	2011 10 25	Na podstawie art. 247 ust. 2 usta- wy z dnia 30 czerwca 2000 r. Pra- wo własności przemysłowej – dalej pwp (tekst jednolity: Dz. U. z 2003 r. Nr 119, poz. 1117, z późn. zm.) Urząd Patentowy RP uchyla decyzję z dnia 08 stycznia 2010 r. o udzieleniu na rzecz: Tomasza Sokalskiego za- mieszkałego w Piotrkowie Trybu- nalskim prawa ochronnego na znak towarowy słowno-graficzny BIEG TRYBUNALSKI o nr R-223541 oraz umarza postępowanie.
217 537 12/09	2011 10 26	Na podstawie art. 247 ust. 2 usta- wy z dnia 30 czerwca 2000 r. Pra- wo własności przemysłowej – dalej pwp (tekst jednolity: Dz. U. z 2003 r. Nr 119, poz. 1117, z późn. zm.) Urząd Patentowy RP uchyla decyzję z dnia 03 kwietnia 2009 r. o udzieleniu na rzecz: Przedsiębiorstwa Farma- ceutycznego LEK-AM Spółka z o.o. z siedzibą w Zakroczymiu prawa ochronnego na znak towarowy słowny INVITAL o nr R-217537 oraz umarza postępowanie.	225 683 09/11	2011 12 02	Sprostowano oczywistą omył- kę w decyzji o udzieleniu prawa ochronnego na znak towarowy z dn. 26.01.2011 r. w nasypujący sposób: - w części dotyczącej wykazu towa- rów i klas towarowych powinno być: 03: kosmetyki; kremy do twarzy i do ciała, emulsje do twarzy i do ciała, płyny do twarzy i do ciała, żele do twarzy i do ciała, pianki do twarzy i do ciała, oliwki i balsamy do skóry, środki do mycia i pielęgnacji stóp; mydła; środki do mycia i kąpieli; środki do mycia i pielęgnacji wło- sów, szampony, balsamy do wło- sów, odżywki do włosów, kremy do włosów, emulsje do włosów, płyny do włosów, żele do włosów, pianki do włosów; środki perfumeryjne; perfumy; wody toaletowe i koloń- skie; olejki eteryczne, dezodoranty i antyperspiranty, środki do maki- jażu i demakijażu, fluidy, środki do pielęgnacji i malowania ust; środki do pielęgnacji i malowania pa- znokci; środki do higieny intymnej; środki do opalania i chroniące przed
218 851 01/10	2011 07 25	Na podstawie art. 247 ust. 2 usta- wy z dnia 30 czerwca 2000 r. Prawo własności przemysłowej – dalej pwp (tekst jednolity: Dz. U. z 2003 r. Nr 119, poz. 1117, z późn. zm.) Urząd Patento- wy RP uchyla decyzję z dnia 13 sier- pnia 2009 r. o udzieleniu na rzecz: Marii Staszewskiej prowadzącej działalność gospodarczą pod nazwą „OKOŃ II” w Skierniewicach prawa ochronnego na znak towarowy słowno-graficzny FUJITSU o nr R-218851 oraz umarza postępowanie.			
219 381 02/10	2011 10 18	Na podstawie art. 247 ust. 2 usta- wy z dnia 30 czerwca 2000 r. Prawo własności przemysłowej – dalej pwp (tekst jednolity: Dz. U. z 2003 r. Nr 119, poz. 1117, z późn. zm.) Urząd Paten- towy RP uchyla decyzję z dnia 22 czerwca 2009 r. o udzieleniu na rzecz: UNITED BUSINESS DEVELOPMENT Sp. z o.o. z siedzibą w Warszawie pra- wa ochronnego na znak towarowy słowno-graficzny LDI o nr R-219381 oraz umarza postępowanie.			

		<p>promieniowaniem ultrafioletowym; środki do samoopalania; środki do depilacji; pudry do makijażu, pudry do kąpieli, pudry higieniczne; środki do pielęgnacji zębów i jamy ustnej; artykuły toaletowe zawarte w tej klasie, pianki do golenia, żele do golenia, balsamy po goleniu; 05: produkty i preparaty lecznicze do pielęgnacji skóry; kremy do twarzy i do ciała do celów leczniczych, emulsje do twarzy i do ciała do celów leczniczych, płyny do twarzy i do ciała do celów leczniczych, żele do twarzy i do ciała do celów leczniczych, pianki do twarzy i do ciała do celów leczniczych, oliwki i balsamy lecznicze; produkty lecznicze do stóp, sole do kąpieli do celów medycznych; preparaty do kąpieli leczniczych, preparaty medyczne w postaci leczniczych kremów, emulsji, płynów, żeli, oliwek i balsamów dla skóry alergicznej i wrażliwej, skóry suchej, skóry trądzikowej, skóry z problemami naczynkowymi, skóry z trądzikiem różowatym, skóry z przebarwieniami, skóry po zabiegach onkologicznych, skóry napromieniowanej po radioterapii, skóry z problemami łuszczycowymi, skóry dla kobiet w/lub po ciąży, preparaty lecznicze dla skóry dzieci, preparaty dla skóry atopowej, produkty lecznicze do skóry głowy, produkty lecznicze do włosów, preparaty witaminowe, substancje dietetyczne do celów leczniczych, suplementy diety do celów leczniczych, suplementy diety wspomagające odchudzanie do celów leczniczych; herbaty ziołowe do celów leczniczych</p>		<p>sięciach sklepów, hurtowniach, salonach, na stronach Web takich towarów jak: wyroby oraz przyrządy zegarmistrzowskie i chronometryczne; zegary, zegarki, budziki; wyroby jubilerskie; biżuteria; wyroby z metali szlachetnych lub pokrywane nimi; kamienie szlachetne i półszlachetne; metale szlachetne i ich stopy; galanteria skórzana; odzież; bielizna; obuwie; kosmetyki; okulary; okulary przeciwsłoneczne; upominki; opakowania; kartoniki; artykuły papierniczne i biurowe; ozdoby do włosów i garderoby; statuetki; puchary; usługi w zakresie franchisingu, usługi zarządzania w działalności handlowej; usługi doradztwa w zakresie organizowania i prowadzenia działalności gospodarczej; usługi promocji sprzedaży; usługi agencji eksportowo-importowej; usługi dekoracji, wystaw sklepowych; usługi rozpowszechniania materiałów reklamowych, usługi wypożyczania materiałów reklamowych 37: usługi zegarmistrzowskie</p>
236 571 10/11	2012 01 04	<p>Sprostowano oczywistą omyłkę w decyzji o udzieleniu prawa ochronnego na znak towarowy z dn. 13.12.2010 r. w następujący sposób: - w części dotyczącej wykazu towarów i klas towarowych powinno być: 14: wyroby oraz przyrządy zegarmistrzowskie i chronometryczne, zegary, zegarki, budziki, wyroby jubilerskie, biżuteria, wyroby z metali szlachetnych lub pokrywane nimi nie ujęte w innych klasach, kamienie szlachetne i półszlachetne, metale szlachetne i ich stopy; 18: torby podróżne, walizki, walizeczki, torebki, parasole, wyroby ze skóry i jej imitacji, etui na klucze, komplety podróżne, okładziny i wykończenia do mebli, paski, pasy, rzemyki, smycze, nici, kosmetyczki podróżne, pudełka, pudła na kapelusze, sakwy, sakiewki, teczki; 25: odzież, obuwie nie ujęte w innych klasach, kapelusze; 35: usługi sprzedaży hurtowej i detalicznej w punktach sprzedaży, sklepach,</p>	239 480 01/12 2011 12 14	<p>Sprostowano oczywistą omyłkę w decyzji o udzieleniu prawa ochronnego na znak towarowy z dn. 17.05.2011 r. w następujący sposób: - w części dotyczącej wykazu towarów i usług powinno być: klasa 11.... komputery,....</p>
			221 405 04/10 2011 07 27	<p>Na podstawie art. 247 ust. 2 ustawy z dnia 30 czerwca 2000 r. Prawo własności przemysłowej – dalej pwp (tekst jednolity: Dz. U. z 2003 r. Nr 119, poz. 1117, z późn. zm.) Urząd Patentowy RP uchyła decyzję z dnia 05 listopada 2009 r. o udzieleniu na rzecz: INDEXMETROPOLIS INWESTYCJE Spółka z ograniczoną odpowiedzialnością spółka komandytowa z siedzibą w Krakowie prawa ochronnego na znak towarowy słowno-graficzny design art. Hotel Carpe diem o nr R-221405 w zakresie wszystkich towarów i usług zawartych w klasie 41 oraz wszystkich towarów i usług zawartych w klasie 43 oraz umarza postępowanie.</p>
			221 407 04/10 2011 10 18	<p>Na podstawie art. 247 ust. 2 ustawy z dnia 30 czerwca 2000 r. Prawo własności przemysłowej – dalej pwp (tekst jednolity: Dz. U. z 2003 r. Nr 119, poz. 1117, z późn. zm.) Urząd Patentowy RP uchyła decyzję z dnia 03 listopada 2009 r. o udzieleniu na rzecz: INDEXMETROPOLIS INWESTYCJE Spółka z ograniczoną odpowiedzialnością spółka komandytowa z siedzibą w Krakowie prawa ochronnego na znak towarowy słowny design hotel o nr R-221407 w zakresie wszystkich usług zawartych w klasie 43 oraz umarza postępowanie.</p>

169

REJESTRACJA MIĘDZYNARODOWA UZNANA W POLSCE

Poniższe zestawienie zawiera kolejno: numer międzynarodowego rejestru znaków towarowych (w przypadku konwersji – oznaczono literą K), określenie znaku towarowego przedstawionego w postaci liter bądź cyfr albo, jeżeli znak jest znakiem graficznym lub zawiera elementy graficzne, wskazanie symboli klas elementów graficznych znaku (CFE), określenie klas towarowych, nazwisko i imię bądź nazwę uprawnionego, jego miejsce zamieszkania lub siedzibę oraz kod kraju, datę rejestracji międzynarodowej lub datę późniejszego wyznaczenia, datę zamieszczenia informacji o tej rejestracji w Biuletynie Urzędu Patentowego oraz datę notyfikacji bądź datę notyfikacji późniejszego wyznaczenia.

264033	Kiona		03
Aldi Einkauf GmbH & Co. oHG, Eckenbergstrasse 16 A 45307 Essen (DE)			
2010 11 03		2011 09 26	2011 08 11
743007	MOTS D'ENFANTS		29, 30, 31, 32
SOCIETE COOPERATIVE GROUPEMENTS D'ACHATS DES CENTRES			
LECLERC société anonyme coopérative a capital variable, 26 quai			
Marcel Boyer F-94200 Ivry sur Seine (FR)			
2011 06 14		2011 09 26	2011 08 11
771187	ZABAIONE		
CFE: 27.3.1, 27.5.1			
			18, 25
Zabaione GmbH, Hofwiesenstrasse 27 74564 Crailsheim (DE)			
2004 12 06		2005 04 04	2005 02 10
777231	KOH		
CFE: 26.4.2, 27.5.1			
			03, 18, 25
Herôme Cosmetics B.V., Amsteldijk 145 NL-1079 LE Amsterdam (NL)			
2010 01 20		2010 08 02	2010 06 17
783717	SPORT QUICK		
CFE: 27.5.1			
			09, 18, 25
Jiří Urban, Bryksova 946 CZ-198 00 Praha 9 (CZ)			
2002 05 27		2002 10 07	2002 08 08
793737	SOLAR EXPERTISE		
CFE: 1.3.2, 26.11.25, 27.5.1			
			03
L'OREAL, 14, rue Royale F-75008 PARIS (FR)			
2002 11 21		2003 02 24	2003 01 16
808600	SAUGELLA POLIGYN		03
ROTTAPHARM SPA, Galleria Unione, 5 I-20122 Milano (IT)			
2003 07 03		2003 11 03	2003 09 11
811151	100hz high focus		
CFE: 1.1.9, 25.7.1, 27.5.1			
			09, 38
THOMSON, 46 quai Alphonse Le Gallo F-92100			
BOULOGNE-BILLANCOURT (FR)			
2003 05 09		2003 12 15	2003 10 30
813967	MTS EVOLUTION		09
ANNIC, Laguepie F-82250 LAGUEPIE (FR)			
2003 09 30		2004 02 09	2003 12 18
816342	LEMON MIST		31
SUNTORY FLOWERS LIMITED, 2-13-12 Hirakawa-cho,			
Chiyoda-ku Tokyo 102-0093 (JP)			
2003 12 08		2004 03 22	2004 02 05
861594	RP VODKA RUSSIAN PREMIUM		
CFE: 25.1.15, 27.5.1, 29.1.12			
			33
MALYUTIN Vladimir Vladimirovich, „Vtaroi begavoi proezd”, d.8,			
kv. 24 RU-125284 Moscow (RU)			
2011 07 12		2011 10 10	2011 08 25
863938 K*)	mustang		
CFE: 27.5.1			
			03, 14, 18, 24, 25
MUSTANG-Bekleidungswerke GmbH. + Co. KG, Austrasse 10			
74653 Künzelsau (DE)			
2005 07 29		2011 09 26	2011 08 11

867713	LISSA THE LOVE OF WATER AMORE NELL'ACQUA		
GRAZIE AMORE GRAZIE			
CFE: 27.1.1, 27.5.1			
			30, 32
FONTI DI POSINA S.P.A., Localita Montagna, 2 I-36010 POSINA			
(Vicenza) (IT)			
2011 06 16		2011 09 26	2011 08 11
874363	Rublevka		32, 33
IP Worldwide Establishment, Pflugstrasse 10 FL-9490 Vaduz (LI)			
2011 05 17		2011 08 29	2011 07 14
879361	DensiShield		09
FCI, 18 Parc Ariane III, 3/5 rue Alfred Kastler F-78280 GUYANCOURT (FR)			
2011 06 14		2011 09 26	2011 08 11
888944	Alba Moda		
CFE: 3.7.24, 27.5.2, 29.1.13			
			35
Alba Moda GmbH, Daimlerstrasse 13 32108 Bad Salzuflen (DE)			
2006 05 10		2006 09 18	2006 08 03
894793	chef Don Gerardo		
CFE: 1.1.1, 9.7.19, 25.1.19			
			30, 31, 32
Feger di Gerardo Ferraioli S.p.A., Via Nazionale, 236 I-84012 Angri,			
Salerno (IT)			
2010 03 23		2010 07 19	2010 06 03
915552	AUTOGRAPH	03, 04, 08, 09, 11, 16, 20, 21, 24, 27	
Marks and Spencer plc, Waterside House, 35 North Wharf Road			
London W2 1NW (GB)			
2007 04 25		2007 07 07	2007 05 24
917018 K*)	RACESHIFT		12
Daimler AG, Mercedesstrasse 137 70327 Stuttgart (DE)			
2006 12 21		2011 10 10	2011 08 25
920690	ABRAXANE		05
Abraxis Bioscience, LLC, 11755 Wilshire Boulevard, Suite 2000 Los			
Angeles, CA 90025 (US)			
2011 06 28		2011 10 10	2011 08 25
928760	HAUPT		03, 05, 42
Haupt Pharma AG, Gradestr. 13 12347 Berlin (DE)			
2008 08 13		2009 03 30	2009 02 12
931490	Riunite R		
CFE: 27.5.1			
			33
CANTINE RIUNITE & CIV-SOCIETA' COOPERATIVA AGRICOLA,			
Via G. Brodolini, 24 I-42040 CAMPEGINE (Reggio Emilia) (IT)			
2011 05 19		2011 08 29	2011 07 14
935408 K*)	RACESTART		09, 12
Daimler AG, Mercedesstrasse 137 70327 Stuttgart (DE)			
2007 08 02		2011 10 10	2011 08 25
940969	AIM		09, 37
AIM Batterie Vertriebs GmbH, Benno-Strauß-Straße 8 90763 Fürth (DE)			
2007 08 31		2008 01 07	2007 11 15
944388 K*)	LEVOXA		05
Actavis Group PTC ehf., Reykjavikurvegi 76-78 IS-220			
Hafnarfjordur (IS)			
2007 06 15		2011 08 29	2011 07 14
951185	HYDRA THELIA		03, 05
Laboratoires Laserine S.A.S., 4 rue Berteaux-Dumas F-92200			
NEUILLY-SUR-SEINE (FR)			
2011 05 31		2011 08 29	2011 07 14
956934	TEA.M		30, 32
Karlovarské minerální vody, a.s., Horova 3 CZ-360 21 Karlovy Vary (CZ)			
2007 09 19		2008 06 09	2008 04 17
956987	GOLDEN EAGLE		
CFE: 3.7.2, 3.7.16, 26.3.5, 26.3.15, 29.1.13			
			32, 33
SHAQIR PALUSHI, Opština Suva Reka 23000 GELJANCE (RS)			
2010 07 28		2010 11 08	2010 09 16
970673	G TRUCK		
CFE: 18.1.7, 18.1.8, 24.15.1, 25.5.1, 29.1.13			
			12, 35, 37

GROUPAUTO INTERNATIONAL , 147 avenue Charles de Gaulle F-92200 NEUILLY-SUR-SEINE (FR)			
2007 08 29	2008 09 29	2008 08 14	
975825 MANUM superCASH		35, 36, 38	
MANUM, s.r.o. , Vyšehradská 320/49 CZ-120 00 Praha 2 (CZ)			
2008 07 29	2008 11 24	2008 10 02	
998282 Triton			
CFE: 29.1.12		06, 19, 37	
BLIJWEERT HOLDING, naamloze vennootschap , Zwaarveld 44 B-9220 HAMME (BE)			
2008 10 14	2009 06 08	2009 04 23	
999335 BIOLINEA		03, 20, 24, 29, 30, 31, 32, 33	
ALINEA , Rue du Maréchal de Lattre de Tassigny F-59170 CROIX (FR)			
2008 12 03	2009 06 22	2009 05 07	
1013418 INK EVOLUTION-Fai il pieno alla tua cartuccia			
CFE: 1.15.15, 27.5.2, 29.1.13		02, 09, 16	
ECO STORE S.r.l. , Via Ripamonti, 44 I-20141 MILANO (IT)			
2009 02 09	2009 11 23	2009 10 08	
1019687 CFE: 1.1.1, 1.13.1		28	
ORBITA TELECOM, SIA, Republikas laukums 3-208 LV-1010 Riga (LV)			
2010 07 21	2010 11 08	2010 09 16	
1019688 JUST 5		28	
ORBITA TELECOM, SIA, Republikas laukums 3-208 LV-1010 Riga (LV)			
2010 07 21	2010 11 08	2010 09 16	
1020176 VIAVITA		05, 35, 41, 44	
Scientific Future Management, Limited Liability Company , 20, Sofijskaya st. RU-630056 Novosibirsk (RU)			
2009 06 10	2010 02 01	2009 12 10	
1024604 PROTECTIA		05, 29, 30	
Nova Brands S.A. , 14A, rue des Bains L-1212 Luxembourg (LU)			
2009 11 13	2010 03 01	2010 01 14	
1025395 CLINIQUE LA PRAIRIE		05, 32	
Clinique La Prairie Franchising SA (Clinique La Prairie Franchising AG) (Clinique La Prairie Franchising Ltd), Route Principale 25 CH-1796 Courgevaux (CH)			
2009 11 30	2010 03 15	2010 01 28	
1025455 HBC Health & Beauty Company			
CFE: 26.11.13, 27.5.10		03, 05, 10	
Dalli-Werke GmbH & Co. KG , Zweifaller Str. 120 52224 Stolberg (DE)			
2009 11 18	2010 03 15	2010 01 28	
1025660 FF FLEXICAST			
CFE: 27.5.14		07, 42	
STOPINC AKTIENGESELLSCHAFT , Bösch 83a CH-6331 Hünenberg (CH)			
2009 07 01	2010 03 15	2010 01 28	
1027721 ROXERA		05	
KRKA, tovarna zdravil, d.d., Novo mesto , Šmarješka cesta 6 SI-8501 Novo mesto (SI)			
2009 12 28	2010 06 21	2010 04 29	
1027850 MAXWELL		07, 08, 09, 11, 14	
OOO „Business-Aliance“ , str. 1,d. 10, Pestovsky per. RU-109004 Moscow (RU)			
2009 09 17	2010 04 12	2010 02 18	
1028155 TYF			
CFE: 27.5.1		18, 25	
T.Y.F. , 4 avenue Laurent Cely F-92600 Asnieres sur Seine (FR)			
2011 07 11	2011 10 10	2011 08 25	
1029909 MYSOFABED		11, 20, 35	
LAYANI ALBERT , 47 route d'Espagne, „La Clairiere“ appt. 221 F-31100 TOULOUSE (FR)			
2009 12 04	2010 04 26	2010 03 11	
1032162 Climo		01, 17, 20	
Schwenk Dämmtechnik GmbH & Co. KG , Isotexstrasse 1 86899 Landsberg (DE)			
2010 01 19	2010 05 24	2010 04 01	
1032166 Supfina LeanSystems		07, 40, 42	
Supfina Grieshaber GmbH & Co. KG , Schmelzegrün 7 77709 Wolfach (DE)			
2010 01 27	2010 05 24	2010 04 01	
1032716 MIOTTO		20, 21	
HARVEY NORMAN TRADING d.o.o. , Letališka cesta 3D SI-1000 Ljubljana (SI)			
2009 05 15	2010 05 24	2010 04 01	
1033449 POLAR-TEX		18, 25, 28	
Leder & Schuh AG , Lastenstraße 11-13 A-8021 Graz (AT)			
2009 12 22	2010 06 07	2010 04 15	
1033484 DV MARK			
CFE: 26.4.18, 27.5.17		09	
PARSEK S.R.L. , Via Po, 52 SAN GIOVANNI TEATINO (Chieti) (IT)			
2010 02 10	2010 06 07	2010 04 15	
1034755 AN NAI			
CFE: 26.1.18		25	
Jin Yunzhong , Junling Village, Chengnan Town, Wenling City Zhejiang Province (CN)			
2010 03 22	2010 06 07	2010 04 22	
1038676 THUNDER			
CFE: 1.15.3, 27.3.1, 29.1.13		09, 12, 35	
BAOLONG AUTOTECHNIKAI KFT, Soroksari ut 110-112 H-1095 Budapest (HU)			
2010 04 12	2010 07 19	2010 06 03	
1039644 FLAME		09, 20, 28	
TRAVKIN KIRILL VLADIMIROVICH , r. 3., 31, Oktyabrskaya street, sity Staraya Kupavna, Noginskiy r-n, RU-142450 Moscovskaya obl. (RU)			
2010 03 12	2010 08 02	2010 06 17	
1040179 SAT		10	
Siemens Audiologische Technik GmbH , Gebbertstraße 125 91058 Erlangen (DE)			
2010 04 13	2010 08 16	2010 06 24	
1041001 PROSAVON		03, 05, 16, 35	
BOCHEMIE a.s., Lidická 326 CZ-736 95 Bohumín (CZ)			
2010 02 18	2010 08 16	2010 07 01	
1041048 CFE: 7.1.24, 24.15.15		06, 11, 19, 35, 41	
HAGOS Verbund deutscher Kachelofen-und Luftheizungsbaubetriebe eG , Industriestr. 62 70565 Stuttgart (DE)			
2010 03 13	2010 08 16	2010 07 01	
1042801 Anil			
CFE: 26.1.6		24, 25, 35	
ANIL ÇAMASIR SANAYI VE TICARET LIMITED ŞİRKETİ , Sururi Mah. Necip Efendi, Sokak Başaran Han No:24 Eminönü-Istanbul (TR)			
2009 12 25	2010 09 13	2010 07 22	
1043194 ELIONT			
CFE: 27.5.1, 28.5.0, 29.1.13		01, 09	
“Electrode materials for lithium-ion technology LLC” , 1B Shefskaya oul. RU-620137 Ekaterinburg (RU)			
2010 01 11	2010 09 13	2010 07 22	
1044851 V Valvoline PERFORMANCE PRODUCTS			
CFE: 26.1.5, 26.1.18, 26.1.19, 26.1.21, 27.5.1		01, 02, 04	
Ashland Licensing and Intellectual Property LLC , 5200 Blazer Parkway Dublin, OH 43017 (US)			
2010 06 03	2010 09 27	2010 08 12	
1045462 CORISO		07, 17, 19	
unipor-Ziegel Interessengemeinschaft e.V. , Landsberger Strasse 392 81241 München (DE)			
2010 08 25	2010 12 06	2010 10 14	
1045489 PARALIA		16, 32, 33	
“VINPROM PESHTERA” S.A. , „Dunav“ str. 5 BG-4000 Plovdiv (BG)			
2011 06 06	2011 09 26	2011 08 11	

1046316	TRANSMEDIA	35, 38, 41, 42
FRANCE TELECOM , 6 place d'Alleray F-75015 PARIS (FR)		
2010 04 09	2010 10 11	2010 08 26
1047756	TRILEAD	09, 42
Trilead AG , Goldigerhof 1 CH-8852 Altendorf (CH)		
2011 06 21	2011 10 10	2011 08 25
1051691	CAPELLA	
CFE: 28.5.0		
COLEON LIMITED , Themistokli Dervi 3, Julia House CY-1066 Nicosia (CY)		
2010 07 22	2010 12 06	2010 10 21
1051700	Buonasera	32, 33
Obshchestvo s ogranichennoi otvetstvennostyu „Intel” , k. 1, d. 75, Varshavskoe shosse RU-117556 Moscow (RU)		
2010 08 13	2010 12 06	2010 10 21
1053266	BSG	
CFE: 26.1.18, 27.5.17		
BSG AUTO GLASS CO., LTD. , Sanzao Science and Technology Industrial Park, Zhuhai City Guangdong Province (CN)		
2010 05 25	2010 12 20	2010 11 04
1053292	Perfetto	
CFE: 27.5.1		
AMBER-TERM S.R.L., societate comercială , Bd. Mircea cel Bătrîn nr.40, bloc 1, ap. 73 MD-2075 Chişinău (MD)		
2010 09 15	2010 12 20	2010 11 04
1055371	DF MARKETS	35, 36
DELTASTOCK AD, also trading as DELTASTOCK Inc. , Tsarigradsko Shose Blvd. 115 G, Megapark Office Building, Office Area „E”, floor 6 BG-1784 Sofia (BG)		
2011 06 03	2011 09 26	2011 08 04
1057475	NATURLAND	03, 05, 25, 30, 31, 41, 43, 44
MONTEI CONSULTING INC. , Pasea Estate, Road Town Tortola (VG)		
2010 05 11	2011 01 31	2010 12 09
1059444	Acitresan	05
Dermapharm AG , Lil-Dagover-Ring 7 82031 Grünwald (DE)		
2010 11 10	2011 02 28	2010 12 23
1077453	M	
CFE: 2.1.16, 2.1.23, 2.9.19, 26.1.6, 26.1.14, 26.1.18, 26.1.24		
WOLVERINE OUTDOORS, INC. , 9341 Courtland Drive NE ROCKFORD MI 49351 (US)		
2011 07 01	2011 10 10	2011 08 25
1079084	BIODESIGN	05
Cook Biotech Incorporated , 1425 Innovation Place West Lafayette IN 47906 (US)		
2011 03 09	2011 08 16	2011 06 23
1079088	FIELDMANN Home & Garden Performance	
CFE: 5.5.20, 5.5.21, 27.5.1		
FAST ČR, a.s. , Černokostelecká 2111 CZ-100 00 Praha 10 (CZ)		
2011 02 16	2011 08 16	2011 06 23
1079090	XCEED	03
ERTE KOZMETIK SANAYI VE TICARET ANONIM ŞİRKETİ , Yakuplu Mahallesi, Beysan Sanayi Sitesi, Dereboyu Caddesi. No:4 Beylikdüzü-Istanbul (TR)		
2011 01 31	2011 08 16	2011 06 23
1079234	WINONE	
CFE: 26.1.3, 26.1.10, 27.5.8		
Liang Yongbiao , No. 240, Hai Bei East Road, Travel Resort, Xiqiao Mountain, Nanhai City Guangdong Province (CN)		
2011 04 13	2011 08 16	2011 06 23
1079238	E-fix	01, 06, 20
fischerwerke GmbH & Co. KG , Weinhalde 14-18 72178 Waldachtal (DE)		
2011 04 07	2011 08 16	2011 06 23
1079585	JLWM	06
TIANJIN JINLONG WELDING MATERIAL CO., LTD , Yuantian Road Changsheng Avenue Gegu Town Jinnan District Tianjin (CN)		
2011 05 13	2011 08 16	2011 06 30
1079589	EPANOVA	05
Chrysalis Pharma AG , Chilchgasse 8 CH-6072 Sachseln (CH)		
2011 04 28	2011 08 16	2011 06 30
1079595	CCIC	
CFE: 24.15.13, 27.5.1		
CHINA CERTIFICATION & INSPECTION (GROUP) CO., LTD. , Fl. 24, No. 18, Xibahe Dongli, Chaoyang District 100028 Beijing (CN)		
2011 05 17	2011 08 16	2011 06 30
1079596	CFE: 26.4.24, 28.3.0	35
Zhejiang Shizu Commercial & Trade Co., Ltd. , No. 66, Kuocang East Road, Wenzhou Economy Technology, Development Zone 325000 Zhejiang (CN)		
2011 05 17	2011 08 16	2011 06 30
1079614	MME	
CFE: 27.5.17		
XINJIANG XINHUANENG SWITCH CO., LTD. , No. 388 Beijingsouth Road, Changji City Xinjiang (CN)		
2011 06 01	2011 08 16	2011 06 30
1079635	FREEDOM TOUR '11	
CFE: 26.11.12, 27.5.2, 27.7.1, 29.1.13		
Japan Tobacco Inc. , 2-2-1 Toranomom, Minato-ku Tokyo (JP)		
2011 05 03	2011 08 16	2011 06 30
1079656	MECH	
CFE: 1.15.24, 26.4.3		
JINAN MEIDE MALLEABLE IRON CORPORATION LIMITED , No.3 Nanmen Road, Pingyin, Jinan Shandong (CN)		
2011 05 10	2011 08 16	2011 06 30
1079714	EXPRES 24	
CFE: 25.5.25, 26.4.4, 26.4.17, 26.4.18, 27.5.24, 27.7.24		
BENZINA, s.r.o. , Na Pankráci 127 CZ-140 00 Praha 4 (CZ)		
2011 03 10	2011 08 16	2011 06 30
1079833	CFE: 1.15.15, 5.3.14, 7.15.22, 28.5.0	01, 02, 17, 19
Zakrytoe aktsionernoie obshchestvo „Parad” , d. 14, ul. Minina 220014 Minsk (BY)		
2011 05 11	2011 08 16	2011 06 30
1079867	ROYAL TSATSOU LIS	
CFE: 5.3.14, 27.5.10, 29.1.4		
AFOI TSATSOU LI ABEE , Xanthi Industrial Area GR-671 00 Xanthi (GR)		
2011 01 28	2011 08 16	2011 06 30
1080365	BOB DAVI'S	
CFE: 9.1.24, 26.3.6, 29.1.12		
SOYUM TEKSTIL ANONIM ŞİRKETİ , Gümüşsuyu Caddesi, Topkapi Center, Odin Sitesi, No: 28/186, Topkapi-Zyitburnu Istanbul (TR)		
2010 12 17	2011 08 29	2011 07 07
1080601	Blue Cast	
CFE: 3.7.17, 27.5.1, 29.1.12		
FASHION POINT TEKSTIL URETİM A.S. , Halkali Cad. No:196 Sefaköy Istanbul (TR)		
2011 04 18	2011 08 29	2011 07 07
1080622	vital	
CFE: 5.3.11, 27.5.1, 29.1.12		
PLANTIN SARM , Usine de la Rolande F-84350 COURTHEZON (FR)		
2011 05 17	2011 08 29	2011 07 07
1081546	EYAS	
CFE: 3.7.17, 27.5.12, 29.1.12		
Zhan Yong , Majoránová 54 SK-821 07 Bratislava (SK)		
2011 04 04	2011 08 29	2011 07 14
1081557	Confiséo	30
SOCIETE COOPERATIVE GROUPEMENTS D'ACHATS DES CENTRES LECLERC, SC GALEC , 26 quai Marcel Boyer F-94200 IVRY SUR SEINE (FR)		
2011 05 06	2011 08 29	2011 07 14

1081642	27+	10	1083929	Le Geste	18
NOVARTIS AG , CH-4002 Basel (CH)			CFE: 26.13.25		
2011 05 12	2011 08 29	2011 07 14	SHANGHAI CONWOOD INTERNATIONAL CO., LTD. , Room 01, 18 F1		
1081675	NERVOSTRONG	05, 30	Chuanyan Building, No. 550 Min Sheng Road 200135 Shanghai (CN)		
MEDIA PHARMA, SIA , Brivibas gatve 414/2-13 LV-1024 Riga (LV)			2011 06 28	2011 09 12	2011 07 28
2011 03 17	2011 08 29	2011 07 14	1083988	IOI EDIBLE OILS	
1081677	remass		CFE: 26.1.4, 26.1.10, 26.2.5, 27.5.7	29, 35, 40	
CFE: 2.3.2, 26.4.4, 26.4.14, 27.5.9, 29.1.2		20, 42, 44	Loders Crocklaan B.V. , Hogeweg 1 NL-1521 AZ Wormerveer (NL)		
ReMass GmbH& Co. KG , Ernst-Augustin-Straße 12 12489 Berlin (DE)			2011 06 21	2011 09 12	2011 07 28
2011 02 24	2011 08 29	2011 07 14	1084048	SOPROLEC	29, 30
1081705	Zanny		"SOJAPROTEIN" A.D. BEČEJ , Industrijska ulica br. 1 21220 Bečej (RS)		
CFE: 26.1.18, 26.1.24		03	2011 06 20	2011 09 26	2011 08 04
Mewah Brands (S) Pte Ltd , 5 International Business Park,			1084049	SOPROTEX	29, 30
#05-00 Mewah Building Singapore 609914 (SG)			"SOJAPROTEIN" A.D. BEČEJ , Industrijska ulica br. 1 21220 Bečej (RS)		
2011 05 16	2011 08 29	2011 07 14	2011 06 20	2011 09 26	2011 08 04
1082272	Cf cold-flex		1084050	SOPRO	29, 30
CFE: 26.4.19, 27.5.1, 29.1.12		06, 11, 17	"SOJAPROTEIN" A.D. BEČEJ , Industrijska ulica br. 1 21220 Bečej (RS)		
YUKSEL TEKNİK SOĞUTMA SANAYİ VE TİCARET LİMİTED SİRKETİ ,			2011 06 20	2011 09 26	2011 08 04
Tarlabasi Bulv. Keresteci Recep Sk. No:6 Beyoglu-Taksim Istanbul (TR)			1084069	SNOWCREST	
2011 03 04	2011 09 12	2011 07 21	CFE: 24.15.3	25	
1082284	BREADY	30	Jin Aifei , Donggao Cun, Donggao Xiang, Yongjia Xian 325100		
SOREMARTEC SA , Rue Joseph Netzer, 5 B-6700 ARLON (BE)			Zhejiang Sheng (CN)		
2011 06 14	2011 09 12	2011 07 21	2011 06 29	2011 09 26	2011 08 04
1082727	HTTV	09, 38, 41, 42	1084101	SNIPEX	02, 03, 04
HTTV , 7 chemin du Vieux Chene F-38240 MEYLAN (FR)			XADO-Holding Ltd. , 4, 23rd August side-street Kharkiv 61018 (UA)		
2011 02 22	2011 09 12	2011 07 21	2011 06 23	2011 09 26	2011 08 04
1082850	OZZION	05	1084127	Nodolini	
Zentiva, k.s. , U Kabelovny 130 CZ-102 37 Praha			CFE: 1.15.15	09, 11	
10-Dolní Měcholupy (CZ)			NODOLINI SNC DI EREDI NODOLINI , Via lotti, 55 I-42045 LUZZARA		
2011 03 23	2011 09 12	2011 07 21	(Reggio Emilia) (IT)		
1082902	CFE: 3.13.1, 29.1.12	29, 30, 32, 33, 43	2011 05 11	2011 09 26	2011 08 04
PIZZA PAI INTERNATIONAL , Immeuble Péricentre, Rue Van Gogh			1084137	Kidsooll	
F-59650 VILLENEUVE D'ASCQ (FR)			CFE: 27.3.2	03, 09, 14, 18, 25, 35	
2011 06 09	2011 09 12	2011 07 21	AKYIGIT MAGAZACILIK ANONİM ŞİRKETİ , Demirkapi Mahallesi,		
1082924	Fexofenaderm	05	Inönü Caddesi No: 56 BAGCILAR-İSTANBUL (TR)		
Dermapharm AG , Lil-Dagover-Ring 7 82031 Grünwald (DE)			2010 10 25	2011 09 26	2011 08 04
2011 06 15	2011 09 12	2011 07 21	1084165	ART BLANC	
1082954	MISTERIO AZTECA	32, 33	CFE: 26.4.5, 26.4.18, 27.5.24, 29.1.13	16	
Limited Liability Company „Sigma“ , 16 Prishvin St. RU-127549			ASTRUM NATALE Ltd , „Knyagevska“ Str. 17 BG-1618 Sofia (BG)		
Moscow (RU)			2011 03 19	2011 09 26	2011 08 04
2011 06 03	2011 09 12	2011 07 21	1084174	FishSafe	01
1082973	STELS	12	Tetra GmbH , Herrenteich 78 49324 Melle (DE)		
Obschestvo s ogranitchennoi otvetstvennostyou „Velomotors+“			2011 04 05	2011 09 26	2011 08 04
, str.1, uchastok 14, Kubinka, Odintsovskiy rayon RU-143070			1084193	SanaPharma	03, 05, 35
Moskovskaya obl. (RU)			Sana Pharma AS , Enebakkveien 117 N-0680 Oslo (NO)		
2011 05 17	2011 09 12	2011 07 21	2011 04 12	2011 09 26	2011 08 04
1082978	Revmastop	05, 29, 30	1084194	SANA PHARMA Nature's way to a better life	
WALMARK, a.s. , Oldřichovice 44 CZ-739 61 Třinec (CZ)			CFE: 26.11.7, 27.5.10, 29.1.12	05, 35	
2010 12 16	2011 09 12	2011 07 21	Sana Pharma AS , Enebakkveien 117 N-0680 Oslo (NO)		
1083003	ENGELSZUNGEN	09, 14, 16, 21, 24, 25, 34, 35, 41	2011 04 12	2011 09 26	2011 08 04
Vereinigte Bühnen Wien Ges. m.b.H. , Linke Wienzeile 6 A-1060			1084205	CFE: 2.9.1, 5.7.23, 28.5.0, 29.1.12	18
Wien (AT)			Limited Liability Company „Zebra Production“ , Mukomolnyy		
2011 01 05	2011 09 12	2011 07 21	passage, 2A RU-123290 Moscow (RU)		
1083006	DuoCut	07, 08, 11	2011 03 29	2011 09 26	2011 08 04
RIBIMEX , 56 Route de Paris RN4 F-77340 PONTAULT COMBAULT (FR)			1084227	QAX MINERAL SULARI Sultan Su	
2011 04 22	2011 09 12	2011 07 21	CFE: 6.1.4, 25.1.15, 25.7.1, 29.1.13	32	
1083013	CFE: 5.1.10, 5.1.16, 26.1.10	03, 16, 29, 30, 31, 32, 35	"Qax Mineral Sulari" Limited Liability Company , Qax region		
SPAR International B.V. , Rokin 99-101 NL-1012 KM Amsterdam (NL)			AZ-3411 Boyuk Alatemir village (AZ)		
2011 05 25	2011 09 12	2011 07 21	2011 05 02	2011 09 26	2011 08 04
1083874	BASIC ANYWEAR		1084257	Cry-Lux	02
CFE: 26.1.18, 26.1.24, 27.5.21		25	Votteler Lackfabrik GmbH & Co. KG , Schwieberdinger Strasse 97 +		
LI Jianguo , G3056, Ziyushanzhuang, Ziyulu, Chaoyangqu Beijing			102 70825 Korntal-Münchingen (DE)		
100012 (CN)			2011 05 28	2011 09 26	2011 08 04
2011 06 29	2011 09 12	2011 07 28			

1084265	S4u	22, 24, 25
UAB „SABELIJOS PREKYBA”, Uosio g. 10 LT-50133 Kaunas (LT)		
2011 06 20	2011 09 26	2011 08 04
1084292	Margo Tea	30
CFE: 1.15.11, 11.3.9, 25.1.18, 29.1.13		
Femrich Lanka (Pvt) Ltd, No.192, Waragoda Road Kelaniya (LK)		
2011 06 16	2011 09 26	2011 08 04
1084316	Silvercalos	31
Jungpflanzen Grünewald GmbH, Kochstrasse 6 59379 Selm (DE)		
2011 06 27	2011 09 26	2011 08 04
1084366	Flowee	09, 16, 28, 30, 41
CFE: 5.3.15, 5.3.16, 5.5.1, 5.13.25, 29.1.15		
MAGIC PRODUCTION GROUP (M.P.G.) SA, Findel Business Center, Complexe B, Rue de Treves L-2632 FINDEL (LU)		
2011 06 20	2011 09 26	2011 08 04
1084426	Vienetta	24, 25, 35
SÜLEYMAN GIYIM SANAYI VE TICARET LIMITED SIRKETI, Sair Fitnat Sokak No: 14/1 Laleli Eminönü Istanbul (TR)		
2011 03 25	2011 09 26	2011 08 04
1084467	JANDO	25, 38, 41
GIANDOMENICO CIARAMELLA, Via Avicenna, 99 I-00146 ROMA (IT)		
2011 06 08	2011 09 26	2011 08 04
1084470	Hydroplus	02
Votteler Lackfabrik GmbH & Co. KG, Schwieberdinger Strasse 97 + 102 70825 Korntal-Münchingen (DE)		
2011 05 31	2011 09 26	2011 08 04
1084477	LT	09
CFE: 26.1.19, 27.5.19		
Wenzhou Blue Sky Electronic Equipment Co. Ltd., No. 22, Juxin Road, Juguangyuan, Wenzhou Zhejiang (CN)		
2011 04 29	2011 09 26	2011 08 04
1084480	Benvenuti a Casa	20
CFE: 27.5.1		
CAVIO HOLDING LTD, Emmanouil Roidi, KIRZIS CENTER, 2nd Floor, Flat/Office D 25, Agias Zonis CY-3031 Limassol (CY)		
2011 06 15	2011 09 26	2011 08 04
1084487	EASTON CORPORATE FINANCE	35, 36, 41
EASTON CORPORATE FINANCE, 23 rue de Balzac F-75008 PARIS (FR)		
2011 04 08	2011 09 26	2011 08 04
1084488	EASTON	35, 36, 41
EASTON CORPORATE FINANCE, 23 rue de Balzac F-75008 PARIS (FR)		
2011 04 08	2011 09 26	2011 08 04
1084499	Urban I	06, 19
STRADAL, Le Cérame-47 avenue des Genottes F-95000 CERGY PONTOISE (FR)		
2011 05 27	2011 09 26	2011 08 04
1084511	SIBERIAN HEALTH	03, 05, 16, 29, 32
Obchtchestvo s ogranitchennoi otvetstvennostiou „Korporatsia „Sibirskoe zdorovie”, RU-630004 ul. Lenina, 48, Novosibirsk, (RU)		
2011 06 10	2011 09 26	2011 08 04
1084516	NOS RÉGIONS ONT DU TALENT	03, 29, 30, 31, 32, 33
CFE: 1.17.11, 25.1.6, 26.1.3, 29.1.13		
SOCIETE COOPERATIVE GROUPEMENTS D'ACHATS DES CENTRES LECLERC, SC GALEC, 26 quai Marcel Boyer F-94200 IVRY SUR SEINE (FR)		
2011 05 27	2011 09 26	2011 08 04
1084531	iQOO	09
CFE: 27.5.1		
Iqoo Electronic Technology Co., Ltd, 283#, BBK Road, Wusha, Chang'An, Dongguan Guangdong (CN)		
2011 05 13	2011 09 26	2011 08 04
1084539	CLASSIC	25
CFE: 26.7.17, 27.5.8, 27.5.25		
Baronia Fashion GmbH, Einsteinstraße 2 63868 Großwallstadt (DE)		
2011 06 21	2011 09 26	2011 08 04
1084569	Kenol	18, 25
CFE: 2.1.1, 27.5.1		
KANGNAI GROUP CO., LTD., Kangnai Industrial Garden, China Shoe Capital Wenzhou 325000 Zhejiang (CN)		
2011 03 11	2011 09 26	2011 08 04
1084579	MELATRIO	03
LABORATOIRES EXPANSCIENCE, 10 avenue de l'Arche F-92400 COURBEVOIE (FR)		
2011 05 26	2011 09 26	2011 08 04
1084616	GHELAMCO	35, 36, 37
GHELAMCO GROUP CVA, Zwaanhofweg 10 B-8900 IEPER (BE)		
2011 05 25	2011 09 26	2011 08 04
1084620	CORRUPAD	16, 17, 39, 40, 42
CORRUPAD (S.A.), ZI Heiden Nord Secoia F-68310 WITTELSHEIM (FR)		
2011 06 20	2011 09 26	2011 08 04
1084625	CG	07, 19
CFE: 15.1.17, 27.5.8		
STOPINC AKTIENGESSELLSCHAFT, Bösch 83a CH-6331 Hünenberg (CH)		
2011 03 22	2011 09 26	2011 08 04
1084636	ETI Adicto Browni	30
CFE: 1.3.2, 8.1.15, 8.1.16, 8.1.19, 8.1.22, 25.7.3, 27.5.2, 29.1.14		
ETI GIDA SANAYI VE TICARET ANONIM SIRKETI, Organize Sanayi Bolgesi 11 Cadde ESKISEHIR (TR)		
2011 07 12	2011 09 26	2011 08 04
1084663	midpoint	43
CFE: 27.5.1		
AYHAN ÇARIKÇILAR, Bagdat Caddesi No: 354 Şaşkinbakkal Kadiköy-Istanbul (TR)		
2011 06 08	2011 09 26	2011 08 04
1084668	KAPTIVE	30, 32
New World Products International LLC, 60 Edgewater Drive, Apt. 16-A Coral Gables FL 33133 (US)		
2011 05 23	2011 09 26	2011 08 04
1084671	CFE: 5.1.5, 5.1.15, 29.1.12	16
Obchtchestvo s ogranitchennoi otvetstvennostiou „Korporatsia „Sibirskoe zdorovie”, RU-630004 ul. Lenina, 48, Novosibirsk, (RU)		
2011 06 10	2011 09 26	2011 08 04
1084678	KING ROY	35
Tovarystvo z obmezhenoiu vidpovidalnistiu „KING ROY”, vul. Kotelnikova, 51 m. Kyiv 03115 (UA)		
2011 06 10	2011 09 26	2011 08 04
1084774	La Ley	34
HOUVENAGHEL Didier, 11 avenue des Rossignols B-1310 LA HULPE (BE)		
2011 07 11	2011 09 26	2011 08 04
1084795	GENIDUNN	03, 05, 30
YUNNAN HERBESSENCES BIOTECHNOLOGY CO., LTD., No.161 Yongan Road, Chuxiong Yunnan (CN)		
2011 02 11	2011 09 26	2011 08 04
1084827	R. ST BARTH	14, 16, 20, 21, 24, 25, 30, 33, 43
CFE: 24.17.2, 27.5.10, 29.1.12		
SEV Limited, Albert House 2nd floor-PO Box 19 South-Esplanade St Peter Port GUERNESEY (GB)		
2011 02 07	2011 09 26	2011 08 04
1084844	RTS Standard Index	16, 35, 36
Open Joint-Stock Company „Russian Trading System” Stock Exchange, 4/7 Vozdvizhenka Str., building 1 RU-125009 Moscow (RU)		
2011 03 24	2011 09 26	2011 08 04
1084879	PROTEXYL	03
Henkel AG & Co. KGaA, Henkelstraße 67 40589 Düsseldorf (DE)		
2011 06 07	2011 09 26	2011 08 04
1084894	EAU D'IKAR sisley	03
CFE: 25.7.6, 26.4.7, 26.4.18, 26.4.24, 27.5.2, 27.5.9, 29.1.13		

C.F.E.B. SISLEY , 16, avenue George V F-75008 PARIS (FR)			
2011 06 29	2011 09 26	2011 08 04	
1084898 GUSEPPE		29, 30, 31	
Dr. Oetker, spol. s r.o. , Americká ul. 2335 CZ-272			
01 Kladno-Kročehlavy (CZ)			
2011 06 06	2011 09 26	2011 08 11	
1084911 CFE: 2.9.19		25	
VIBRAM S.p.A. , Via Cristoforo Colombo, 5 I-21041 ALBIZZATE (VA) (IT)			
2011 05 06	2011 09 26	2011 08 11	
1084923 KMY KAMIYA CERAMICS			
CFE: 27.5.17, 28.3.0		19	
GUANGDONG HOMEWAY CERAMICS INDUSTRY CO.,LTD. ,			
Development Zone, Phasell, Yuantan Town Ceramics Industrial			
City, Qingyuan City Guangdong Province (CN)			
2011 04 21	2011 09 26	2011 08 11	
1084928 VITOMARIS		05	
Sana Pharma AS , Enebakkveien 117 N-0680 Oslo (NO)			
2011 06 15	2011 09 26	2011 08 11	
1084935 BASCONI		25	
Ifraimov Talkhum Khaevich , Kv.75, korp.5 d.44, Shchelkovskoe sh.			
RU-105215 Moscow (RU)			
2011 06 09	2011 09 26	2011 08 11	
1084947 SIDEM			
CFE: 3.7.24, 26.1.15, 27.5.17, 27.5.25, 29.1.12		12	
SIDEM NV , Nijverheidslaan 62 B-8560 WEVELGEM (BE)			
2011 05 31	2011 09 26	2011 08 11	
1084968 SMARTCOLLECT		36	
The Royal Bank of Scotland Group plc , 36 St Andrew Square			
Edinburgh EH2 2YB (GB)			
2011 03 10	2011 09 26	2011 08 11	
1084979 SY			
CFE: 27.5.1, 28.3.0		21	
RAOPING SANYI INDUSTRIAL CORPORATION , Liang Tian Yang			
Industrial Zone of Sanrao Raoping 515735 Guangdong (CN)			
2011 04 13	2011 09 26	2011 08 11	
1085019 IONOLYTE		05	
Fresenius Kabi Aktiengesellschaft , Else-Kröner-Str. 1 61352 Bad			
Homburg (DE)			
2011 06 01	2011 09 26	2011 08 11	
1085078 3Q			
CFE: 27.5.2, 27.5.17, 27.5.25, 27.7.2, 27.7.11, 27.7.17, 29.1.14		09, 38, 42	
Intellectual Property Group SA , 278, route d'Esch L-1471			
Luxembourg (LU)			
2011 06 27	2011 09 26	2011 08 11	
1085092 IQ Board			
CFE: 9.7.22, 27.5.7		09, 42	
FUZHOU RETURNSTAR TECHNOLOGY CO., LTD. , East Wing,			
8th Building, Juyuanzhou Gulou Industrial Park, No. 618,			
Jinshandadao Road, Jianxin Town, Cangshan District Fuzhou,			
Fujian (CN)			
2011 04 18	2011 09 26	2011 08 11	
1085093 AgFiniti			
CFE: 6.19.1, 24.17.8		09	
Ag Leader Technology, Inc. , 2202 South Riverside Drive Ames IA			
50010 (US)			
2011 06 29	2011 09 26	2011 08 11	
1085148 Hydrodur		02	
Votteler Lackfabrik GmbH & Co. KG , Schwieberdinger Strasse 97			
+ 102 70825 Korntal-Münchingen (DE)			
2011 05 28	2011 09 26	2011 08 11	
1085174 DHS			
CFE: 3.3.1, 3.3.24, 27.3.3, 27.5.17		09	
Zhang Weiming Yixing Electronic Limited Company , No.31F, Waizi			
Minzi Industrial Area, Enping City Guangdong (CN)			
2011 06 30	2011 09 26	2011 08 11	
1085181 Vassiliev Style		36	
ABLV BANK, AS , Elizabetes iela 23 LV-1010 Riga (LV)			
2011 07 04	2011 09 26	2011 08 11	
1085197 K-fix			
CFE: 27.5.1		12	
TIRSAN TREYLER SANAYI TICARET VE NAKLIYAT ANONIM ŞİRKETİ ,			
Meselik Mevkii Adliyeykoy TR-54010 Adapazari/Sakarya (TR)			
2011 06 01	2011 09 26	2011 08 11	
1085200 SASHA & ALICE			
CFE: 27.5.1		25	
Ma Xia , No. 11-5 Mingyu Lane, West of Youyi Street, Da Wukou			
District, Shizuishan Ningxia (CN)			
2011 05 16	2011 09 26	2011 08 11	
1085222 CFE: 1.15.15, 26.4.13, 26.4.24, 26.11.1, 26.11.7		16, 33, 35	
Malokarpatská vinohradnícka spoločnosť, a.s. , Za dráhou 21			
SK-902 01 Pezinok (SK)			
2011 05 26	2011 09 26	2011 08 11	
1085223 CFE: 1.15.15, 26.4.13, 26.11.1, 26.11.7		16, 33, 35	
Malokarpatská vinohradnícka spoločnosť, a.s. , Za dráhou 21			
SK-902 01 Pezinok (SK)			
2011 05 26	2011 09 26	2011 08 11	
1085291 AGFINITI		09	
Ag Leader Technology, Inc. , 2202 South Riverside Drive Ames IA			
50010 (US)			
2011 06 29	2011 09 26	2011 08 11	
1085298 OWNLIFE			
CFE: 12.1.1, 27.5.10, 28.3.0		20	
Anji Tianwei Steel and Plastic Products Co., Ltd , Anji Tianzi Lake			
Modern Industrial Zone, Anji County 313300 Zhejiang (CN)			
2011 06 29	2011 09 26	2011 08 11	
1085299 PRO-CELLIUM		03	
Henkel AG & Co. KGaA , Henkelstraße 67 40589 Düsseldorf (DE)			
2011 06 07	2011 09 26	2011 08 11	
1085310 HP.R.S euro PROFESSIONAL			
CFE: 1.11.8, 24.17.2, 26.1.13, 27.5.10		07, 09, 21	
Hüseyin ERIKCI , Luitgardstr. 14-18 75177 Pforzheim (DE)			
2011 06 10	2011 09 26	2011 08 11	
1085327 meankay			
CFE: 26.3.6, 26.3.24, 27.5.1		18	
ZHE JIANG YIN ZUO CASES AND BAGS CO., LTD. , No. 15, Zhennan			
Road, Xindai Town, Pinghu city 314200 Zhejiang Province (CN)			
2011 06 10	2011 09 26	2011 08 11	
1085335 SYSTEMSTIFT		16	
SIHGA Handels GmbH , Gewerbepark Kleinreith 4 A-4694 Ohlsdorf (AT)			
2011 05 13	2011 09 26	2011 08 11	
1085350 AURI		29, 31, 42	
Sjotroll Havbruk AS c/o Sjotroll AS , N-5397 Bekkjjarvik (NO)			
2011 05 25	2011 09 26	2011 08 11	
1085407 Egacolor		02	
Votteler Lackfabrik GmbH & Co. KG , Schwieberdinger Strasse 97			
+ 102 70825 Korntal-Münchingen (DE)			
2011 05 28	2011 09 26	2011 08 11	
1085416 CYSTOSTOP		01, 03, 05	
"NEOPHARM BULGARIA" OOD , j.k. „Razsadnika" bloc 30, vnod A,			
et. 4, appart. 12 BG-1330 Sofia (BG)			
2011 06 24	2011 09 26	2011 08 11	
1085434 CFE: 2.3.1, 4.1.1, 4.2.25, 24.9.1, 24.9.5, 28.5.0		33	
"Alconost" Limited Liability Company , 24, Shchepkina street			
RU-129090 Moscow (RU)			
2011 05 27	2011 09 26	2011 08 11	
1085435 Eyetox		03	
INTERPRESTIGE , 8, rue de Berri F-75008 PARIS (FR)			
2011 06 17	2011 09 26	2011 08 11	

1085441	N° 1	03
Interprestige, 8 rue de Berri F-75008 Paris (FR)		
2011 06 17	2011 09 26	2011 08 11
1085444	SITOMO	08
CFE: 14.7.9		
Trading house „Plant „SITOMO”, str. 7, d. 2, ul. Elektrodnyaya		
RU-111524 Moskva (RU)		
2011 07 22	2011 09 26	2011 08 11
1085453	EUROLAMP	09, 11, 35
Tovarystvo z obmezhenouju vidpovidal'nistju „Askaniya Grup”,		
prov. Novopechers'kyj, bud. 5 Kyiv 01042 (UA)		
2010 09 08	2011 09 26	2011 08 11
1085491	Veba	24
CFE: 27.5.4, 27.5.7		
VEBA, textilní závody a.s., Přádlácká 89 CZ-550 01 Broumov (CZ)		
2011 04 27	2011 09 26	2011 08 11
1085494	ROSHEN MONTERINI	30
CFE: 5.7.16, 8.1.19, 11.3.1, 25.1.15, 29.1.13		
Dotchirne pidpriemstvo „Konditerska korporatzia „Roshen”,		
vul. Pavla Usenka, 8 Kyiv 02105 (UA)		
2011 04 20	2011 09 26	2011 08 11
1085535	PACO JET	07, 21
CFE: 27.5.10		
PACOTRADE AG, Bundesstrasse 7 CH-6300 Zug (CH)		
2011 06 29	2011 10 10	2011 08 18
1085571	WALLIFE	27
CFE: 3.7.17, 27.3.1, 27.3.3		
ZHEJIANG WALL-LIFE DECORATION CO., LTD, XiaoRen JiaFan,		
FuQuan Town, ShaoXing County 312000 ZHEJIANG PROVINCE (CN)		
2011 06 29	2011 10 10	2011 08 18
1085590	CFE: 26.11.12, 28.5.0, 29.1.13	36, 40, 41, 42
The Federal State Educational Institution of the Higher		
Professional Education „National University of Science and		
Technology „MISIŠ”, Leninsky prospect, 4 RU-119049 Moscow (RU)		
2011 01 14	2011 10 10	2011 08 18
1085614	Dima	02
CFE: 26.11.12, 28.1.0		
KAPCI COATINGS (Mohamed Mohamed Ahmed Elsayed &		
partners), Port Said Governorate Industrial-Zone-El Raswa		
Port Said (EG)		
2011 06 01	2011 10 10	2011 08 18
1085660	Birnd'l	29, 30, 33
CFE: 3.4.7, 3.4.13, 5.7.15, 26.1.15, 27.5.10, 29.1.14		
Petra Waldherr-Merk, Bergweg 12 83661 Lenggries (DE)		
2011 06 06	2011 10 10	2011 08 18
1085702	IMATZENT	05
Zentiva, k.s., U Kabelovny 130 CZ-102 37 Praha 10-Dolní		
Měcholupy (CZ)		
2011 04 04	2011 10 10	2011 08 18
1085715	EXSKLIUZIV	25
CFE: 5.5.19, 27.5.7		
Ma Xia, No. 11-5 Mingyu Lane, West of Youyi Street, Da Wukou		
District, Shizuishan Ningxia (CN)		
2011 07 04	2011 10 10	2011 08 18
1085737	RENEOS	05
Zentiva, k.s., U Kabelovny 130 CZ-102 37 Praha 10-Dolní		
Měcholupy (CZ)		
2011 03 23	2011 10 10	2011 08 18
1085765	CCRE	07, 12, 36, 37, 39, 42
CFE: 27.5.1		
XIAMEN CCRE GROUP CO., LTD., 8-9F, No. 11 Hexiang East Road,		
Siming District, Xiamen 361004 Fujian (CN)		
2011 04 27	2011 10 10	2011 08 18
1085777	Dunlopillo SmartLine	17, 20, 24
Dunlopillo Marketing GmbH, Birkenhainer Strasse 77 63450		
Hanau (DE)		
2011 05 20	2011 10 10	2011 08 18
1085778	Dunlopillo SmartAir	17, 20, 24
Dunlopillo Marketing GmbH, Birkenhainer Str. 77 63450 Hanau (DE)		
2011 05 20	2011 10 10	2011 08 18
1085779	Dunlopillo SmartTouch	17, 20, 24
Dunlopillo Marketing GmbH, Birkenhainer Str. 77 63450 Hanau (DE)		
2011 05 20	2011 10 10	2011 08 18
1085823	AT THE SPEED OF IDEAS	09, 42
ALCATEL LUCENT, 3 avenue Octave Gréard F-75007 PARIS (FR)		
2011 06 21	2011 10 10	2011 08 18
1085880	CFE: 26.1.3, 26.4.4	06, 07, 08, 09, 12, 17, 37, 42
WEH GmbH, Verbindungstechnik, Josef-Henle-Strasse 1 89257		
Illertissen (DE)		
2010 09 09	2011 10 10	2011 08 18
1085898	NEV-DAMA	39, 41, 43
CFE: 27.5.1		
NEV-DAMA, a.s., Revoluční 1006/5 CZ-110 00 Praha 1, Staré Město (CZ)		
2011 04 19	2011 10 10	2011 08 18
1085921	CFE: 26.13.25	06, 19
Diquigiovanni s.r.l., Via Palazzetto, 1/A I-36070 Castelgomberto (VI) (IT)		
2011 06 01	2011 10 10	2011 08 18
1085942	F	21
CFE: 26.1.18, 26.2.7, 27.5.8, 29.1.13		
Chaozhou Feida Ceramics Industries Co., Ltd., Tianlong		
Development Zone, Fengxi District, Chaozhou Guangdong (CN)		
2011 06 29	2011 10 10	2011 08 18
1085972	SANWALD	32
Dinkelacker-Schwaben Bräu GmbH & Co. KG, Tübinger Str. 46		
70178 Stuttgart (DE)		
2011 06 21	2011 10 10	2011 08 18
1086003	RICHTOCYST	05
RICHTER GEDEON NYRT., Gyömrői út 19-21 H-1103 Budapest (HU)		
2011 05 30	2011 10 10	2011 08 18
1086004	CURIOLIL	05
RICHTER GEDEON NYRT., Gyömrői út 19-21 H-1103 Budapest (HU)		
2011 05 30	2011 10 10	2011 08 18
1086005	CURIOCYS	05
RICHTER GEDEON NYRT., Gyömrői út 19-21 H-1103 Budapest (HU)		
2011 05 30	2011 10 10	2011 08 18
1086017	OYEK	09
CFE: 1.1.2, 1.1.9, 26.11.1, 26.11.12, 27.5.2, 27.5.9, 27.5.10, 27.5.11		
HANGZHOU HAIJIU BATTERY CO., LTD., Shitang Cun, Banshan		
Zhen, Hangzhou City Zhejiang Province (CN)		
2011 07 05	2011 10 10	2011 08 18
1086031	DJPOWER	11
CFE: 1.3.17, 27.5.6, 27.5.8		
XU HUI, Room 1501, C4 Building, Pingshafuli Cheng, Baiyun		
District Guangzhou City, Guangdong Province Guangdong		
Province (CN)		
2011 07 05	2011 10 10	2011 08 18
1086086	TATLER	28
(MR) DAVID EDWIN JOHN BEER, Flat 1, 89 Alma Road,		
Pennycomequick Plymouth, Devon PL3 4HE (GB)		
2011 05 18	2011 10 10	2011 08 18
1086262	ST Ceramics	21
CFE: 1.7.6, 27.5.1, 28.3.0, 29.1.14		
LILING SANTANG CERAMICS MANUFACTURING CO., LTD, Wulidun		
Village, Xishan Street Liling Hunan (CN)		
2011 04 11	2011 10 10	2011 08 25

1086288	DIQUIGIOVANNI DIQUIGIOVANNI s.r.l., Via Palazzetto, 1/A I-36070 CASTELGOMBERTO (VI) (IT) 2011 06 01 2011 10 10 2011 08 25	06, 19	1086491	Homeleader CFE: 26.11.1, 26.11.9, 27.5.12 NINGBO HOMELEADER INTERNATIONAL TRADE CO., LTD., Room 2401-2427, North Building, Zhongyang Dasha, Hushan Street, Cixi City Zhejiang Province (CN) 2011 04 11 2011 10 10 2011 08 25	07, 09, 11
1086362	GROW FAST COMPAGNIE FRANCAISE D'ASSURANCE POUR LE COMMERCE EXTERIEUR, La Défense 10 12, Cours Michelet F-92800 PUTEAUX (FR) 2011 04 21 2011 10 10 2011 08 25	35, 36	1086495	Amorol Dermapharm AG, Lil-Dagover-Ring 7 82031 Grünwald (DE) 2011 04 04 2011 10 10 2011 08 25	05
1086376	FANCY CFE: 27.5.2, 27.5.19, 29.1.13 UAB „FANCY TOYS BALTIJA”, Žemaites g. 100 LT-76172 Siauliai (LT) 2011 07 05 2011 10 10 2011 08 25	20, 25, 28	1086530	Q BoQing CFE: 26.1.22, 26.1.24, 27.5.10, 27.5.24 Ningbo Zhongkai Import & Export Co., Ltd., Room 702, 1st Unit, Times Mansion, Nanlei Road, Yuyao Zhejiang (CN) 2011 07 05 2011 10 10 2011 08 25	17
1086387	CFE: 2.1.11, 5.7.2, 8.1.1, 13.3.2, 25.1.19 Lidl Stiftung & Co. KG, Stiftsbergstrasse 1 74167 Neckarsulm (DE) 2011 07 07 2011 10 10 2011 08 25	30	1086583	UIC Georg Utz Holding AG (Georg Utz Holding SA) (Georg Utz Holding Ltd), Au Graben 4 CH-5620 Bremgarten (CH) 2011 05 04 2011 10 10 2011 08 25	07, 09, 11, 12, 16, 17, 20, 21
1086390	STOLICHNYE CFE: 28.5.0 Joint-Stock Company „Krasnyj Octyabr”, Bersenevskaya naberejnaya, d. 6 RU-109072 Moscow (RU) 2011 03 09 2011 10 10 2011 08 25	30	1086621	LACALUT basic CFE: 2.9.10, 24.15.13, 24.17.2, 27.5.10, 29.1.13 Dr. Theiss Naturwaren GmbH, Michelinstr. 10 66424 Homburg (DE) 2011 04 07 2011 10 10 2011 08 25	03, 05, 21
1086402	LernCoachies Cornelsen Verlag GmbH, Mecklenburgische Str. 53 14197 Berlin (DE) 2011 07 05 2011 10 10 2011 08 25	09, 16, 38, 41, 42	1086652	Bestt CFE: 27.5.1 NINGBO BESTT ELECTRIC CO., LIMITED, No. 3, Maosheng Road, Yuyao Economic Development Zone, Zhejiang (CN) 2011 01 21 2011 10 10 2011 08 25	11
1086408	CFE: 26.4.4, 26.4.16, 26.4.24, 26.11.9, 26.11.12, 26.13.25 CNBM International Corporation, 17th Floor, No.4 Building, Zhuyu Business Center, No.9 Shouti South Road, Haidan District Beijing (CN) 2011 07 12 2011 10 10 2011 08 25	09, 35, 42	1086657	3Max Robert Bosch GmbH, 70469 Stuttgart (DE) 2011 01 28 2011 10 10 2011 08 25	03, 07, 08
1086409	RAGASS ZENGCHENGSHI XINTANG XURI ENTERPRISE CO., LTD., Development District, Xintang Town, Zengcheng City Guangdong Province (CN) 2011 07 12 2011 10 10 2011 08 25	25	1086705	IOI EDIBLE OILS Loders Crocklaan B.V., Hogeweg 1 NL-1521 AZ Wormerveer (NL) 2011 06 21 2011 10 10 2011 08 25	29, 35, 40
1086416	TRASSIR Igor V. Oleynik, Shkolnaya street 14-4, Dmitrovskiy Pogost, Shaturskiy district RU-140704 Moscow region (RU) 2011 07 15 2011 10 10 2011 08 25	09, 42	1086780	LEVELANZ Abbott Products Operations AG, Hegenheimerweg 127 CH-4123 Allschwil (CH) 2011 07 04 2011 10 10 2011 08 25	05
1086426	LUBIOSA RICHTER GEDEON NYRT., Gyömrői út 19-21 H-1103 Budapest (HU) 2011 05 30 2011 10 10 2011 08 25	05	1086783	VIXIMEM Abbott Products Operations AG, Hegenheimerweg 127 CH-4123 Allschwil (CH) 2011 07 05 2011 10 10 2011 08 25	05
1086427	NONAUS EGIS GYÓGYSZERGYÁR Nyilvánosan Működő Részvénytársaság, Kereszturi út 30-38 H-1106 Budapest (HU) 2011 07 07 2011 10 10 2011 08 25	05	1086784	RESYMTIA Abbott Products Operations AG, Hegenheimerweg 127 CH-4123 Allschwil (CH) 2011 07 05 2011 10 10 2011 08 25	05
1086428	PALEPTID EGIS GYÓGYSZERGYÁR Nyilvánosan Működő Részvénytársaság, Keresztúri út. 30-38 H-1106 Budapest (HU) 2011 07 07 2011 10 10 2011 08 25	05	1086812	DELAKIDS crème CFE: 2.9.1, 5.3.6, 27.1.8, 27.5.1, 29.1.15 PALMA Group, a.s., Račianska 76 SK-836 04 Bratislava (SK) 2011 05 31 2011 10 10 2011 08 25	29
1086429	NAUSEGIS EGIS GYÓGYSZERGYÁR Nyilvánosan Működő Részvénytársaság, Keresztúri út. 30-38 H-1106 Budapest (HU) 2011 07 07 2011 10 10 2011 08 25	05	1086845	BOVIN CFE: 5.3.15, 5.7.7, 24.1.5, 24.1.10, 24.1.18, 24.9.3, 24.9.5, 29.1.12 BOVIN DOOEL BOGEVSKA, Industriska zona bb Negotino (MK) 2011 08 04 2011 10 10 2011 08 25	31, 32, 33
1086453	ZOLAZENTA Zentiva, k.s., U Kabelovny 130 CZ-102 37 Praha 10 -Dolní Měcholupy (CZ) 2011 04 01 2011 10 10 2011 08 25	05	1086857	ALCOPOLE HPR ENDUSTRI TEKNOLOJILERI VE DIS TICARET ANONIM SIRKETI, 1. Organize Sanayi Bolgesi, Uygurlar Caddesi No:1 SINCAN ANKARA (TR) 2011 01 17 2011 10 10 2011 08 25	06, 35
1086463	Gastronorm +pharma arzneimittel s. r. o., Grösslingova 4 SK-811 09 Bratislava (SK) 2011 05 18 2011 10 10 2011 08 25	05	1086865	SAAMO CFE: 3.1.22, 5.7.22, 24.5.7, 25.1.15, 29.1.15 "SAAMO" LTD, 35, Zovreti str. 0160 Tbilisi (GE) 2011 03 11 2011 10 10 2011 08 25	32
1086473	Hirschkuss Kernlos Bayerisches Erzeugnis Petra Waldherr-Merk, Bergweg 12 83661 Lenggries (DE) 2011 06 18 2011 10 10 2011 08 25	29, 30, 33	1086890	med TEXTILE CFE: 9.1.18, 26.4.4, 26.4.18, 26.4.24, 27.3.15, 27.5.17	05, 10

Tovarystvo z obmezhenoju vidpovidal'nistyju „Tekhnomedyka”,
vul. Leninhraďs'ka, 27/31 m. Dnipropetrovs'k 49038 (UA)
2011 07 04 2011 10 10 2011 08 25

1086911 BAILE 07
CFE: 27.5.1
TAIZHOU BAILE PUMP LINE CO.,LTD. , Dayangcheng Industry Area,
Daxi, Wenling 317500 ZHEJIANG (CN)
2011 07 26 2011 10 10 2011 08 25

1086919 RTS INDEX STD 16, 35, 36
CFE: 27.5.10, 29.1.12
Open Joint-Stock Company „Russian Trading System” Stock
Exchange, 4/7 Vozdvizhenka Str.. building 1 RU-125009 Moscow (RU)
2011 03 24 2011 10 10 2011 08 25

1086924 EVERPHOTON 07, 09, 11
CFE: 27.5.1, 29.1.12
EVERPHOTON ENERGY CORP. , 7F., No. 310, Chukwang Rd. Taipei,
Taiwan (CN)
2011 04 11 2011 10 10 2011 08 25

1086942 HUI ITTERS 18
CFE: 26.13.25, 27.5.1
FUZHOU HUNTER PRODUCT IMP. & EXP. CO., LTD. , Unit A-F & J-L,
24/F, Tower A, Building 1, Huakai Fugui, 36 Gulou Dong Dalu,
Fuzhou City FUJIAN PROVINCE (CN)
2011 07 29 2011 10 10 2011 08 25

1086956 Martika 08, 16, 20, 21, 28
CFE: 27.5.1, 29.1.3
BRANDCOM PRIVATE CORPORATION , Geneva Place, Waterfront
Drive, P.O. Box 3469, Road Town Tortola (British Virgin Islands) (GB)
2011 03 30 2011 10 10 2011 08 25

1086958 CFE: 3.1.14, 5.1.16, 19.7.1, 28.5.0 33
DUNSMUR HOLDINGS LIMITED , El Greco House, 1st floor,
Flat/Office 104 CY-1066 Nicosia (CY)
2011 04 08 2011 10 10 2011 08 25

1086967 CremoLinea 01, 02, 03, 29, 30, 32, 35, 39, 43
CFE: 27.5.1, 29.1.4
SC DESERTA SRL , Str. C. Porumbescu 3, SIBIU 550401 jud SIBIU (RO)
2010 10 28 2011 10 10 2011 08 25

1087016 Cordiant PROFESSIONAL 12, 35
CFE: 27.5.2, 27.5.11
Otkrytoe aktsionernoje obschestvo „SIBUR-Russkie shiny” , liter A,
dom 5, ul. Galernaya RU-190000 Sankt-Peterburg (RU)
2011 05 17 2011 10 10 2011 08 25

1087033 MONALTI 05
Abbott Products Operations AG , Hegenheimermattweg 127
CH-4123 Allschwil (CH)
2011 07 08 2011 10 10 2011 08 25

1087034 BRELUKA 05
Abbott Products Operations AG , Hegenheimermattweg 127
CH-4123 Allschwil (CH)
2011 07 08 2011 10 10 2011 08 25

1087035 XIBUROL 05
Abbott Products Operations AG , Hegenheimermattweg 127
CH-4123 Allschwil (CH)
2011 07 11 2011 10 10 2011 08 25

1087036 STRENDUO 05
Abbott Products Operations AG , Hegenheimermattweg 127
CH-4123 Allschwil (CH)
2011 07 11 2011 10 10 2011 08 25

1087070 CFE: 2.1.23, 9.7.17, 28.3.0 18
Shenzhen Dao Cao Ren Leatherware Co., Ltd. , 4/F, Bldg. 2,
Wanyan Industrial Zone, Qiaotou Village, Fuyong Town, Bao'an
District Shenzhen, Guangdong (CN)
2011 07 26 2011 10 10 2011 08 25

1087072 Veba home textile 24, 25
CFE: 27.5.4, 27.5.7, 27.5.10
VEBA, textilní závody a.s. , Příkladácká 89 CZ-550 01 Broumov (CZ)
2011 04 27 2011 10 24 2011 09 01

1087109 TEDI 1E Euro-Discount 03, 04, 05, 06, 08,
CFE: 24.17.1, 24.17.18, 26.1.5, 26.1.16, 26.1.19,
27.5.11, 29.1.14 09, 10, 11, 12, 13, 14, 15,
16, 17, 18, 19, 20, 21,
22, 23, 24, 25, 26,
27, 28, 29, 30, 31, 34
TEDI GmbH & Co. KG , Brackeler Hellweg 301 44309 Dortmund (DE)
2010 04 30 2011 10 24 2011 09 01

1087114 SUNSTREAM 11, 17
CFE: 27.5.1, 29.1.13
ISKO PLASTIK VE KALIP SANAYI TICARET ANONIM ŞİRKETİ ,
Hadimköy Hoşdereköyü Mevkii, Isiso Küçük Sanayi Sitesi 2, Kisim y
Blok No:11-12 ISTANBUL (TR)
2010 12 30 2011 10 24 2011 09 01

1087115 MENTUMIR 05
Abbott Healthcare Products B.V. , C.J. van Houtenlaan 36 NL-1381
CP Weesp (NL)
2011 07 18 2011 10 24 2011 09 01

170

**REJESTRACJA MIĘDZYNARODOWA,
W KTÓREJ WYDANO DECYZJĘ O DEFINITYWNEJ
ODMOWIE UZNANIA OCHRONY W POLSCE**

Poniższe zestawienie zawiera kolejno: numer międzynarodowego rejestru znaków towarowych, określenie znaku towarowego przedstawionego w postaci liter bądź cyfr albo, jeżeli znak jest znakiem graficznym lub zawiera elementy graficzne, wskazanie symboli klas elementów graficznych znaku (CFE), określenie klas towarowych, nazwisko i imię bądź nazwę uprawnionego, jego miejsce zamieszkania lub siedzibę oraz kod kraju, datę rejestracji międzynarodowej lub datę późniejszego wyznaczenia, datę zamieszczenia informacji o tej rejestracji w Biuletynie Urzędu Patentowego oraz datę notyfikacji bądź datę notyfikacji późniejszego wyznaczenia.

612061 MINITANK 28
MODELLEISENBahn GmbH , Plainbachstrasse 4 A-5101 Bergheim (AT)
2004 01 05 2004 06 28 2004 05 13

854842 LangSha 25
CFE: 26.1.18, 27.5.1, 28.1.0
LANGSHA KNITTING CO., LTD. , 238, Chouzhou Xilu, Yiwu Zhejiang
322000 (CN)
2010 03 22 2010 07 19 2010 06 03

911683 GECO 11, 17, 19
GECO SYSTEM S.p.A. , Via Quintino Sella, 11/Bis I-21052 BUSTO
ARSIZIO (VA) (IT)
2006 12 18 2007 04 02 2007 02 15

954210 CFE: 19.7.1 33
ILLVA SARONNO S.p.A. , Via Archimede, 243 I-21047 SARONNO
(VA) (IT)
2010 02 26 2010 07 19 2010 06 03

978030 UNION 30
Torzmac Limited , 2 Cecil Court, London Road, Enfield Middlesex
EN2 6DG (GB)
2008 07 23 2008 12 08 2008 10 23

985169 Tania de Bourbon Parme 03, 14, 21, 24, 33, 38, 40, 42
L'HERBIER PRODUCTION SARL , Le Roc Blanc 2 route d'Epieds
F-27640 MEREY (FR); PRINCESSE TANIA DE BOURBON PARME , Le
Roc Blanc 2 route d'Epieds F-27640 MEREY (FR)
2008 06 13 2009 02 02 2008 12 18

996750	HOT BULL	29, 30, 43
Walter J. Präsent , Gersthofer Straße 103/8 A-1180 Wien (AT); Christian W. Präsent , Im Waldacher 7 CH-8303 Bassersdorf (CH)		
2008 11 14	2009 05 25	2009 11 05
999651	PLANTAFOL	
CFE: 27.5.2 01		
VALAGRO S.P.A. , Via Cagliari, n. 1 Zona Industriale I-66041 ATESSA (CH) (IT)		
2010 07 29	2010 11 08	2010 09 16
1015172	CAS	09
CAS Corporation , 19 Ganap-ri, Gwangjeok-myeon, Yangju-si, Gyeonggi-do 482-841 (KR)		
2010 08 02	2010 11 08	2010 09 16
1018032	CANDERTAN	05
RICHTER GEDEON NYRT. , Gyömrői út 19-21 H-1103 Budapest (HU)		
2009 10 01	2010 01 04	2009 11 19
1020181	GEOPLAST	19
GEOPLAST spa , Via Martiri della Liberta, 6/8 I-35010 GRANTORTO (PD) (IT)		
2009 07 08	2010 02 01	2009 12 10
1021415	HYDROBLOC	25
Calzaturificio Zamberlan s.r.l. , Via Marconi, 1 I-36030 Torrebelficino (Vicenza) (IT)		
2009 10 05	2010 02 01	2009 12 17
1025186	POWERLINE	07, 09, 11
CALOR , Place Ambroise Courtois F-69008 LYON (FR)		
2009 10 26	2010 03 15	2010 01 21
1027860	MARMOX-Thermoblock	19
Dr. Kamal Mostafa , Wackenbergr. 65-75 13156 Berlin (DE)		
2009 12 28	2010 04 12	2010 02 18
1027883	Haijiu	
CFE: 24.17.5, 26.4.19, 27.5.3 09		
HANGZHOU HAIJIU BATTERY CO., LTD. , Shitang Village, Banshan Town, Hangzhou City Zhejiang Province (CN)		
2009 10 07	2010 04 12	2010 02 18
1032555	CARGOLINE	39
Cargoplan Verwaltungsgesellschaft m.b.H. , Objekt 262 A-1300 Flughafen Wien (AT)		
2009 12 11	2010 05 24	2010 04 01
1034690	BESLER	
CFE: 26.1.18, 29.1.12 29		
BEŞLER MAKARNA UN IRMIK GIDA SAN.TIC.A.S. , 2.ci Organize Sanayi Bölgesi Başpınar GAZIANTEP (TR)		
2009 11 12	2010 06 07	2010 04 22
1038189	NIXON	
CFE: 27.5.1 09		
KARPOVICH MIKHAIL ALEXANDROVICH , kv. 1, d. 28, ul. Moskovskaya, der. Bolshoe Stiklevo 220047 Minsky rayon (BY)		
2010 01 22	2010 07 19	2010 05 27
1038201	RED PLUM	
CFE: 28.3.0 20		
ZHANGZHOU HONGMEI FURNITURE CO., LTD. , Longwen Industrial Development Zone, Zhangzhou City 363005 Fujian Province (CN)		
2010 04 07	2010 07 19	2010 05 27
1039511	IMPALA	32, 33
Obshchestvo s ogranichennoi otvetstvennostyu „Intel“ , k. 1, d. 75, Varshavskoe shosse RU-117556 Moscow (RU)		
2010 02 24	2010 08 02	2010 06 17
1039516	KANGAROO WORLD	33
Obshchestvo s ogranichennoi otvetstvennostyu „Aleksandrovy pogreba“ , 25, 79A, Altufyevskoye shosse RU-127410 Moscow (RU)		
2010 03 11	2010 08 02	2010 06 17
1039685	AMANOR	
CFE: 25.5.3, 28.5.0 33		
Obshchestvo s ogranichennoi otvetstvennostyu „Aleksandrovy pogreba“ , str. 25, 79A Altufyevskoye shosse RU-127410 Moscow (RU)		
2010 03 11	2010 08 02	2010 06 17
1041025	LTH	
CFE: 26.4.3, 28.3.0 07		
ZHEJIANG LITIANHUANG INDUSTRIAL & TRADE CO., LTD. , No. 12, Huaqiang Road, Huzhen, Jinyun Zhejiang (CN)		
2010 02 02	2010 08 16	2010 07 01
1042724	aura.via	
CFE: 24.17.2, 27.5.8, 29.1.13 25		
Bao Chun Qiu , Juxiagadi 89, Liancheng Fujian (CN)		
2010 05 31	2010 08 30	2010 07 15
1042790	ALAXFIL	05
Zentiva, k.s. , U Kabelovny 130 CZ-102 37 Praha 10 -Dolní Měcholupy (CZ)		
2010 03 31	2010 09 13	2010 07 22
1044859	Opencloud	
CFE: 27.5.1 09, 38, 42		
SHENZHEN COSHIP ELECTRONICS, LTD. , A6/F, Rainbow Technology Building, 5th Industrial District, Hi-tech Industrial Park, Northern Section, Nanshan District Shenzhen City, Guangdong Province (CN)		
2010 05 11	2010 09 27	2010 08 12
1046256	TENESSA	05
KRKA, tovarna zdravil, d.d., Novo mesto , Šmarješka cesta 6 SI-8501 Novo mesto (SI)		
2010 07 08	2010 10 11	2010 08 26
1046310	WIFI EXTENDER	09, 38, 41
FRANCE TELECOM , 6 place d'Alleray F-75015 PARIS (FR)		
2010 05 28	2010 10 11	2010 08 26
1046374	CYRUS ((fig.))	
CFE: 27.5.1 14		
CYRUS WATCHES RL SA , Avenue De-Choiseul 16 CH-1290 Versoix (CH)		
2010 07 13	2010 10 11	2010 08 26
1046404	BEAR'S PAW so small, so strong	
CFE: 25.5.2, 26.4.24, 27.5.10 18, 25, 28		
Vápenka Pavel , Osvobození 468/20 CZ-165 00 Praha 6 (CZ)		
2009 12 04	2010 10 11	2010 08 26
1048647	HyenG	
CFE: 27.5.2 12		
ZHEJIANG APOLLO SPORTING PRODUCTS CO., LTD. , Quanxi Maojiao Industrial Zone, Wuyi Zhejiang (CN)		
2010 05 17	2010 11 08	2010 09 23
1053295	iFly	
CFE: 2.7.2, 5.5.20, 5.13.25, 27.5.2, 27.5.7, 29.1.13 32		
UAB „ŠVENČIONIŲ VAISTAŽOLES“ , Adutiškio g. 3 / Lentupio g. 4 LT-18110 Švenčionys (LT)		
2010 08 12	2010 12 20	2010 11 04
1053378	TRENKWALDER	35, 42, 45
KommR Ing. Dr.h.c. Richard Trenkwalder , Richard Trenkwalder-Platz 1 A-2432 Schwadorf (AT)		
2010 08 06	2010 12 20	2010 11 04

G. SPROSTOWANIA OPISÓW PATENTOWYCH I OPISÓW OCHRONNYCH

171

Poniższe zestawienie zawiera kolejno: kod rodzaju patentu lub prawa ochronnego, numer patentu lub prawa ochronnego oraz przyczynę i treść sprostowania.

OPISY PATENTOWE

- (B1)205611 Postanowiono opis patentowy ponownie wydrukować ze względu na stwierdzone błędy drukarskie
- (B1)205743 Postanowiono opis patentowy ponownie wydrukować ze względu na stwierdzone błędy drukarskie
- (B1)206435 Postanowiono opis patentowy ponownie wydrukować ze względu na stwierdzone błędy drukarskie
- (B1)206516 Postanowiono opis patentowy ponownie wydrukować ze względu na stwierdzone błędy drukarskie
- (B1)206808 Postanowiono opis patentowy ponownie wydrukować ze względu na stwierdzone błędy drukarskie
- (B1)207394 Postanowiono opis patentowy ponownie wydrukować ze względu na stwierdzone błędy drukarskie
- (B1)207560 Postanowiono opis patentowy ponownie wydrukować ze względu na stwierdzone błędy drukarskie
- (B1)208059 Postanowiono sprostować błędy drukarskie w treści opisu: str. 7 w tabelach 1, 2 i 3 w kolumnach 2 i 3 zlikwidować przecinek po wyrażeniu „l/min”
- (B1)208075 Postanowiono opis patentowy ponownie wydrukować ze względu na stwierdzone błędy drukarskie
- (B1)208299 Postanowiono sprostować błędy drukarskie w treści opisu: str. 6 tab. 1 z „EDTM” na „EDTMP”; str. 6 tab. 1 z „10% TNSA” na „10% TMAS”; str. 8 tab. 3 kol. 7 z „6,1%” na „6,51%”; str. 13 tab. 8 kol. 5 z „2,8%” na „2,38%”; str. 14 tab. 9 z „10% TMSA” na „10% TMAS”; str. 16 tab. 15 w drugiej kolumnie brakuje 1
- (B1)208337 Postanowiono opis patentowy ponownie wydrukować ze względu na stwierdzone błędy drukarskie
- (B1)208356 Postanowiono opis patentowy ponownie wydrukować ze względu na stwierdzone błędy drukarskie
- (B1)208378 Postanowiono opis patentowy ponownie wydrukować ze względu na stwierdzone błędy drukarskie
- (B1)208648 Postanowiono opis patentowy ponownie wydrukować ze względu na stwierdzone błędy drukarskie
- (B1)208709 Postanowiono opis patentowy ponownie wydrukować ze względu na stwierdzone błędy drukarskie
- (B1)208755 Postanowiono opis patentowy ponownie wydrukować ze względu na stwierdzone błędy drukarskie
- (B1)208858 Postanowiono opis patentowy ponownie wydrukować ze względu na stwierdzone błędy drukarskie
- (B1)208971 Postanowiono opis patentowy ponownie wydrukować ze względu na stwierdzone błędy drukarskie
- (B1)208979 Postanowiono opis patentowy ponownie wydrukować ze względu na stwierdzone błędy drukarskie
- (B1)209136 Postanowiono opis patentowy ponownie wydrukować ze względu na stwierdzone błędy drukarskie
- (B1)209407 Postanowiono opis patentowy ponownie wydrukować ze względu na stwierdzone błędy drukarskie
- (B1)209568 Postanowiono opis patentowy ponownie wydrukować ze względu na stwierdzone błędy drukarskie
- (B1)209754 Postanowiono opis patentowy ponownie wydrukować ze względu na stwierdzone błędy drukarskie
- (B1)210069 Postanowiono opis patentowy ponownie wydrukować ze względu na stwierdzone błędy drukarskie
- (B1)210121 Postanowiono opis patentowy ponownie wydrukować ze względu na stwierdzone błędy drukarskie
- (B1)210369 Postanowiono opis patentowy ponownie wydrukować ze względu na stwierdzone błędy drukarskie
- (B1)210375 Postanowiono sprostować błąd drukarski w treści opisu: str. 6 w. 1 z „6a” na „6α”
- (B1)210433 Postanowiono sprostować błędy drukarskie w treści opisu: str. 6 w. 9 od dołu z „fig. 5” na „fig 6”; str. 10 w. 12 od góry z „fig. 112” na „fig. 1 i 2”
- (B1)210437 Postanowiono opis patentowy ponownie wydrukować ze względu na stwierdzone błędy drukarskie
- (B1)210455 Postanowiono sprostować błąd drukarski w zastrzeżeniach: str. 13 zastrz. 12 z „**znamienny tym**, że razem” na „**znamienny tym**, że R³ razem”; str. 13 zastrz. 16 z „**znamienny tym**, że jest wybrany” na „**znamienny tym**, że R² jest wybrany”
- (B1)210632 Postanowiono opis patentowy ponownie wydrukować ze względu na stwierdzone błędy drukarskie
- (T3)1716624 Postanowiono sprostować błędy na stronie zawierającej dane bibliograficzne: w pozycji (54) Tytuł wynalazku jest: „Sposób wytwarzania sekcji płyt, w szczególności chłodnic lub elementów chłodzących sekcji” powinno być: „Sposób wytwarzania sekcji płyt, w szczególności chłodnic lub elementów chłodzących sekcji”
- (T3)1729599 Postanowiono sprostować oczywistą pomyłkę w opublikowanym tłumaczeniu patentu europejskiego PL/EP-1729599 poprzez ponowną publikację całości tłumaczenia
- (T3)1844710 Postanowiono sprostować oczywistą pomyłkę w opublikowanym tłumaczeniu patentu europejskiego PL/EP 1844710 poprzez ponowną publikację całości tłumaczenia
- (T3)1926943 Postanowiono sprostować błędy na stronie zawierającej dane bibliograficzne: w pozycji (73) Uprawniony z patentu jest: „Narva Lichtquellen GmbH + Co. KG, Brand-Erbisdorf, DE” powinno być: „Narva Lichtquellen GmbH + Co. KG, Brand-Erbisdorf, DE”
- (T3)2039785 Postanowiono sprostować błędy na stronie zawierającej dane bibliograficzne: w pozycji (72) Twórca(y) wynalazku jest: „EDGAR SHUMAHER, Munchen, DE; ANATOLIY KONSTANTINOVICH BELITCHENKO, Moldova, MD; GENNADIY ARKADEVICH LOZIN, Khar'kov, UA; IGOR VITALEVICH DEREVYANCHENKO, Moldova, MD; VIK-

TOR NIKOLAEVICH KHLOPONIN, Moscow, RU; VLADIMIR KONSTANTINOVICH TUROVSKIY, Liepaya, LV; ALEKS" powinno być: „EDGAR SHUMAHER, Munchen, DE; ANATOLIY KONSTANTINOVICH BELIT-CHENKO, Moldova, MD; GENNADIY ARKADEVICH LOZIN, Kharkov, UA; IGOR VITALEVICH DEREVYANCHENKO, Moldova, MD; VIKTOR NIKOLAEVICH KHLOPONIN, Moscow, RU; VLADIMIR KONSTANTINOVICH TUROVSKIY, Liepaya, LV; ALEKSANDR NIKOLAEVICH SAVYUK, Moldova, MD; KONSTANTIN FILIPPOVICH DORN, Augsburg, DE; VLADIMIR VLADIMIROVICH YAKOVENKO, Liepaya, LV; RENATA FRANTSKI, Munhen, DE; ALEKSANDR HESHELE, Puhhaim, DE"

(T3)2084148 Postanowiono sprostować błędy na stronie zawierającej dane bibliograficzne: w pozycji (72) Twórca/y wynalazku jest: „PHILIPPE DESBORDES, , FR, RALF DUNKEL, Lyon, FR, STÉPHANIE GARY, Champagne au Mont d'Or, FR, MARIE-CLAIRE GROSJEAN-COURNOYER, Curis-Au-Mont-d'Or, FR, BENOÎT HARTMANN, Sainte-Foy-Les-Lyon, FR, PHILIPPE RINOLFI, Chatillon D'Azergues, FR, AROUNARITH TUCH, Lyon, FR" powinno być: "PHILIPPE DESBORDES,

Lyon, FR, RALF DUNKEL, Lyon, FR, STÉPHANIE GARY, Champagne au Mont d'Or, FR, MARIE-CLAIRE GROSJEAN-COURNOYER, Curis-Au-Mont-d'Or, FR, BENOÎT HARTMANN, Sainte-Foy-Les-Lyon, FR, PHILIPPE RINOLFI, Chatillon D'Azergues, FR, AROUNARITH TUCH, Lyon, FR, JEAN-PIERRE VORS, Sainte-Foy-Les-Lyon, FR"

(T3)2133349 Postanowiono sprostować błędy na stronie zawierającej dane bibliograficzne: w pozycji (72) Twórca/y wynalazku jest: „SANJIB DAS, San Diego, US; JASON W. BROWN, San Diego, US; QING DONG, San Diego, US; XIANCHANG GONG, San Diego, US; STEPHEN W. KALDOR, San Diego, US; YAN LIU, San Diego, US; BHEEMA R. PARASELLI, San Diego, US; NICHOLAS SCORAH, San Diego, US; JEFFREY A. STAFFORD, S", powinno być: „SANJIB DAS, San Diego, US; JASON W. BROWN, San Diego, US; QING DONG, San Diego, US; XIANCHANG GONG, San Diego, US; STEPHEN W. KALDOR, San Diego, US; YAN LIU, San Diego, US; BHEEMA R. PARASELLI, San Diego, US; NICHOLAS SCORAH, San Diego, US; JEFFREY A. STAFFORD, San Diego, US; MICHAEL B. WALLACE, San Diego, US"

H. OGŁOSZENIA

172

OGŁOSZENIA O ZDJĘCIU KLAUZUL TAJNOŚCI PATENTÓW NA WYNAŁAZKI I PRAW OCHRONNYCH NA WZORY UŻYTKOWE

Poniższe zestawienie zawiera kolejno: numer patentu, numer zgłoszenia wynalazku, datę zgłoszenia wynalazku, symbol Międzynarodowej Klasyfikacji Patentowej, nazwisko i imię twórcy (twórców), nazwisko i imię lub nazwę uprawnionego z patentu oraz miejsce zamieszkania lub siedzibę i w nawiasie kod kraju, tytuł wynalazku. Opisy patentowe (ochronne) są dostępne w Czytelni Urzędu Patentowego Rzeczypospolitej Polskiej.

PATENTY

B1 (11) 0602	(21) 294008	(22) 1992 03 30
(51) F42C 14/08 (2006.01)		
F42C 11/04 (2006.01)		
F42B 23/04 (2006.01)		
F42C 7/00 (2006.01)		
F42C 13/08 (2006.01)		
(72) Wysocki Tadeusz, Śliwiński Janusz, Biajgo Ryszard, Plebankiewicz Ireneusz, Rozin Mirosław, Szewczuk Mieczysław		
(73) Wojskowy Instytut Techniki Inżynierijnej, Wrocław (PL)		
(54) Zapalnik magnetyczno-naciskowy do min		

173

OŚWIADCZENIA O GOTOWOŚCI UDZIELENIA LICENCJI (LICENCJA OTWARTA)

Patenty, patenty europejskie

Poniższe zestawienia zawierają kolejno: kod rodzaju patentu, numer patentu, datę zgłoszenia, numer i rok wydania Wiadomości Urzędu Patentowego, w którym ogłoszono o udzieleniu patentu, wysokość opłaty licencyjnej (jeżeli uprawniony ją podał) i datę złożenia oświadczenia oraz tytuł wynalazku oraz nazwisko i imię (nazwę) uprawnionego z adresem.

PATENTY

(B1)207895	2004 03 03	02/2011	(-)	2012 02 27
Sposób optymalizacji obróbki powierzchniowej elementów maszyn				
POLITECHNIKA ŁÓDZKA,				
ul. Żeromskiego 116				
90-924 Łódź, Polska				
(B1)211294	2008 06 16	05/2012	(-)	2011 11 28
Sonda do pomiaru wilgotności, zwłaszcza elementów o zakrzywionych powierzchniach				
POLITECHNIKA LUBELSKA,				
ul. Nadbystrzycka 38D				
20-618 Lublin, Polska				

(B1)211295	2008 06 16	05/2012	(-)	2011 11 28	Sonda do pomiaru wilgotności przegród budowlanych, zwłaszcza o chropowatych powierzchniach POLITECHNIKA LUBELSKA, ul. Nadbystrzycka 38D 20-618 Lublin, Polska
(B1)211296	2008 06 16	05/2012	(-)	2011 11 28	Sonda do pomiaru wilgotności, zwłaszcza elementów o powierzchniach wypukłych POLITECHNIKA LUBELSKA ul. Nadbystrzycka 38D 20-618 Lublin, Polska
(B1)211382	2010 12 02	05/2012	(-)	2012 01 18	Studnia opuszczana z hydroizolacją płaszcza POLITECHNIKA ŚWIĘTOKRZYSKA, Al. 1000 Lecia PP 7 25-314 Kielce, Polska
(B1)211383	2010 12 02	05/2012	(-)	2012 01 18	Sposób opuszczania studni oraz studnia opuszczana, zwłaszcza w terenie zabudowanym POLITECHNIKA ŚWIĘTOKRZYSKA, Al. 1000 Lecia PP 7 25-314 Kielce, Polska
(B1)211384	2010 12 30	05/2012	(-)	2012 01 18	Studnia opuszczana, zwłaszcza w gruntach różnorodnych POLITECHNIKA ŚWIĘTOKRZYSKA, Al. 1000 Lecia PP 7 25-314 Kielce, Polska
(B1)211385	2008 03 04	05/2012	(10%)	2011 12 20	Pionowy mieszalnik statyczny ZACHODNIOPOMORSKI UNIWERSYTET TECHNOLOGICZNY W SZCZECINIE, Al. Piastów 17 70-310 Szczecin, Polska
(B1)211447	2007 11 26	05/2012	(-)	2012 01 09	Stanowisko do badania zużycia ściernego w warunkach złożonego stanu naprężeń w badanym materiale POLITECHNIKA LUBELSKA, ul. Nadbystrzycka 38D 20-618 Lublin, Polska
(B1)211470	2007 06 18	05/2012	(10%)	2012 01 13	Studzienka kanalizacyjna ZACHODNIOPOMORSKI UNIWERSYTET TECHNOLOGICZNY W SZCZECINIE, Al. Piastów 17 70-310 Szczecin, Polska
(B1)211501	2006 07 11	05/2012	(-)	2012 01 31	Głowica wytłaczarska POLITECHNIKA LUBELSKA, ul. Nadbystrzycka 38D 20-618 Lublin, Polska
(B1)211534	2007 07 09	05/2012	(-)	2012 01 23	Przyrząd rehabilitacyjny do wózka inwalidzkiego POLITECHNIKA KOSZALIŃSKA, ul. Śniadeckich 2 75-453 Koszalin, Polska
(B1)211535	2007 07 09	05/2012	(-)	2012 01 23	Przyrząd rehabilitacyjny do wózka inwalidzkiego POLITECHNIKA KOSZALIŃSKA, ul. Śniadeckich 2 75-453 Koszalin, Polska
(B1)211536	2007 07 09	05/2012	(-)	2012 01 23	Przyrząd rehabilitacyjny do wózka inwalidzkiego POLITECHNIKA KOSZALIŃSKA, ul. Śniadeckich 2 75-453 Koszalin, Polska
(B1)211537	2007 12 17	05/2012	(-)	2012 01 09	Konik obrabiarki POLITECHNIKA LUBELSKA, ul. Nadbystrzycka 38D 20-618 Lublin, Polska
(B1)211538	2010 12 03	05/2012	(-)	2012 01 18	Układ określania położenia liniału inkremetalnego przetwornika optoelektronicznego POLITECHNIKA ŚWIĘTOKRZYSKA, Al. 1000 Lecia PP 7 25-314 Kielce, Polska
(B1)211539	2010 11 23	05/2012	(-)	2012 01 18	Struktura intensyfikująca wymianę ciepła przy wrzeniu POLITECHNIKA ŚWIĘTOKRZYSKA, Al. 1000 Lecia PP 7 25-314 Kielce, Polska
(B1)211540	2009 11 16	05/2012	(10%)	2011 12 28	Sposób otrzymywania 2-metyloglicydu ZACHODNIOPOMORSKI UNIWERSYTET TECHNOLOGICZNY W SZCZECINIE, Al. Piastów 17 70-310 Szczecin, Polska
(B1)211541	2009 11 25	05/2012	(10%)	2011 12 28	Sposób selektywnej syntezy eterów 1-propenyłowych zawierających grupy hydroksylowe ZACHODNIOPOMORSKI UNIWERSYTET TECHNOLOGICZNY W SZCZECINIE, Al. Piastów 17 70-310 Szczecin, Polska
(B1)211545	2006 10 16	05/2012	(10%)	2011 02 11	Czujnik pomiarowy nacisku gleby na powierzchnię elementów roboczych zwłaszcza rolniczych narzędzi uprawowych ZACHODNIOPOMORSKI UNIWERSYTET TECHNOLOGICZNY W SZCZECINIE, Al. Piastów 17 70-310 Szczecin, Polska
PATENTY EUROPEJSKIE					
(T3)2210974	2010 01 14	03/2012	(-)	2012 01 11	Układ do zamykania drzwiczek maszyny do obróbki prania Miele & Cie. KG, Carl-Miele-Straße 29, 33332 Gütersloh, Niemcy
(T3)2210976	2010 01 15	05/2012	(-)	2012 03 02	Maszyna do traktowania prania, taka jak na przykład suszarka do prania Miele & Cie. KG, Carl-Miele-Straße 29, 33332 Gütersloh, Niemcy
(T3)2267209	2009 06 25	05/2012	(-)	2012 03 07	Urządzenie do wytwarzania pary dla maszyny do traktowania prania oraz maszyna do traktowania prania Miele & Cie. KG, Carl-Miele-Straße 29, 33332 Gütersloh, Niemcy
(T3)2309048	2009 10 06	05/2012	(-)	2012 03 09	Bęben dla pralki Miele & Cie. KG, Carl-Miele-Straße 29, 33332 Gütersloh, Niemcy

174

**OGŁOSZENIA W SPRAWIE WPŁYNIĘCIA WNIOSKU
O UDZIELENIE DODATKOWEGO
PRAWA OCHRONNEGO DLA PRODUKTÓW
LECZNICZYCH I PRODUKTÓW OCHRONY ROŚLIN**

Poniższe zestawienie zawiera kolejno: kod rodzaju patentu, numer patentu podstawowego i tytuł wynalazku, numer i datę złożenia wniosku, nazwisko i imię lub nazwę i adres uprawnionego, numer i datę pierwszego zezwolenia na wprowadzenie produktu na rynek, numer i datę pierwszego zezwolenia w Unii Europejskiej na wprowadzenie produktu na rynek oraz oznaczenie produktu opisanego w tym zezwoleniu.

(B1) 211019

Związek peptydomimetyczny, kompozycje farmaceutyczne i zestawy lub opakowania farmaceutyczne zawierające ten związek oraz zastosowanie tego związku do wytwarzania leku

0192/0211019 2012 03 19

VERTEX PHARMACEUTICALS, INCORPORATED, CAMBRIDGE,

Stany Zjednoczone Ameryki

EU/1/11/720/001 2011 09 19 INCIVO-TELAPREWIR

(B1) 205537

Owadobójcze antraniloamidy

0193/0205537 2012 03 20

E.I. DU PONT DE NEMOURS AND COMPANY, WILMINGTON,

Stany Zjednoczone Ameryki

R-65/2011 2011 10 28 CORAGEN 200 SC

2724 2007 10 25 CORAGEN

175

**SPROSTOWANIA OGŁOSZEŃ OPUBLIKOWANYCH
W WIADOMOŚCIACH URZĘDU PATENTOWEGO**

Poniższe zestawienie zawiera kolejno: numer, którego sprostowanie dotyczy oraz treść sprostowania.

PATENTY

206516 w WUP nr 08/2010 na stronie 2015 w łamie prawym, wiersz 7 od góry, jest:

(72) Reventlow Falk Morten

Powinno być:

(72) Reventlow Morten Falk

208979 w WUP nr 07/2011 na stronie 1394 w łamie lewym, wiersz 12 od góry, jest:

(72) VANMARCKE LUC, Lembeke (BE)

Powinno być:

(72) VANMARCKE LUC, Kaprijeke-Lembeke (BE)

209263 w WUP nr 08/2011 na stronie 1660 w łamie prawym, wiersz 36 od góry, jest:

(72) COSNIER-PUCHEU SYLVIE, Villeneuve-Les-Maguelone (FR);

NISATO DINO, Saint Georges D'orques (FR)

Powinno być:

(72) COSNIER-PUCHEU SYLVIE, Villeneuve-les-Maguelone (FR);

NISATO DINO, Saint Georges d'Orques (FR)

209932 w WUP nr 11/2011 na stronie 2468 w łamie prawym, wiersz 12 od góry, jest:

(72) BETTINOLI ANGELO, Bereggio (IT)

Powinno być:

(72) BETTINZOLI ANGELO, Bereggio (IT)

209999 w WUP nr 11/2011 na stronie 2457 w łamie prawym, wiersz 24 od góry, jest:

(72) LINDEMANN ROLF, Glinde (DE)

Powinno być:

(72) LINDEMANN ROLF, Schiphorst (DE)

210523 w WUP nr 01/2012 na stronie 8 w łamie prawym, wiersz 32 od góry, jest:

(73) GDAŃSKIE ZAKŁADY NAWOZÓW SZTUCZNYCH FOSFORY SPÓŁKA Z OGRANICZONĄ ODPOWIEDZIALNOŚCIĄ, Gdańsk (PL)

Powinno być:

(73) GDAŃSKIE ZAKŁADY NAWOZÓW FOSFOROWYCH FOSFORY SPÓŁKA Z OGRANICZONĄ ODPOWIEDZIALNOŚCIĄ, Gdańsk (PL)

ZNAKI TOWAROWE

65623 w WUP nr 01/1992r. na str.46 w łamie lewym, wiersz 12 umieszczono błędnie datę zgłoszenia jest:

1989 06 09

Powinno być:

1989 06 19

KOMUNIKAT

Urząd Patentowy Rzeczypospolitej Polskiej poszukuje kandydatów na stanowisko aplikanta eksperckiego w Departamencie Badań Znaków Towarowych

Liczba lub wymiar etatu: 1

Główne obowiązki:

- sprawdzanie dokumentacji zgłaszanych wzorów przemysłowych,
- ocena poprawności sporządzania dokumentacji wzorów przemysłowych,
- badanie ustawowych warunków ochrony prawnej wzorów przemysłowych zgłaszanych w trybie krajowym i międzynarodowym,
- ocena zasadności uwag jakie wpłynęły do zgłoszenia,
- prowadzenie korespondencji ze zgłaszającymi.

Kandydat powinien posiadać kwalifikacje:

- wykształcenie wyższe,
- znajomość rysunku technicznego,
- znajomość języka angielskiego w mowie i piśmie (co najmniej na poziomie dobrym) i języka francuskiego (na poziomie podstawowym).

Wymagania pożądane:

- znajomość zagadnień dotyczących problematyki ochrony własności przemysłowej,
- znajomość kodeksu postępowania administracyjnego,
- umiejętność posługiwania się komputerem (Windows, Word),
- umiejętność dokonywania analizy porównawczej tekstów i jasnego formułowania wniosków,
- łatwość podejmowania decyzji,
- umiejętność organizowania pracy na swoim stanowisku,
- umiejętność pracy w zespole, komunikatywność, rzetelność i skrupulatność.

Wymagane dokumenty i oświadczenia:

- kopia dokumentu potwierdzającego posiadanie polskiego obywatelstwa lub oświadczenie o posiadaniu obywatelstwa polskiego,
- kopia dyplomu ukończenia studiów,
- oświadczenie kandydata o korzystaniu w pełni z praw publicznych i o niekaralności za przestępstwo popełnione umyślnie,
- oświadczenie kandydata o wyrażeniu zgody na przetwarzanie danych osobowych do celów rekrutacji,
- życiorys.
- list motywacyjny.

Kopie innych dokumentów i oświadczeń:

- oświadczenie kandydata o wyrażeniu zgody na przeprowadzenie postępowania sprawdzającego, umożliwiającego dostęp do informacji niejawnych, zgodnie z przepisami ustawy z dnia 5 sierpnia 2010 r. o ochronie informacji niejawnych (Dz. U. Nr 182 z 2010 r., poz. 1228),
- kopie świadectw pracy.

Oferty pracy należy przesłać do dnia 22 czerwca 2012 roku pod adresem:

**Urząd Patentowy RP
Wydział Kadr i Szkolenia
Al. Niepodległości 188
00-950 Warszawa**

Inne informacje:

Oferty odrzucone zostaną komisyjnie zniszczone.

Szczegółowe informacje można uzyskać pod. tel. 22 579-00-67.

KOMUNIKAT

Urząd Patentowy Rzeczypospolitej Polskiej poszukuje kandydatów na stanowisko aplikanta eksperckiego w Departamencie Badań Znaków Towarowych

Liczba lub wymiar etatu: 1

Główne obowiązki:

- sprawdzanie dokumentacji zgłaszanych znaków towarowych,
- ocena poprawności sporządzania wykazu towarów i klasyfikacji towarów i usług,
- badanie ustawowych warunków ochrony prawnej znaków towarowych zgłaszanych w trybie krajowym i międzynarodowym,
- ocena zasadności uwag jakie wpłynęły do zgłoszenia,
- prowadzenie korespondencji ze zgłaszającymi.

Kandydat powinien posiadać kwalifikacje:

- wykształcenie wyższe,
- znajomość języka angielskiego i francuskiego w mowie i piśmie (co najmniej na poziomie dobrym).

Wymagania pożądane:

- znajomość zagadnień dotyczących problematyki ochrony własności przemysłowej,
- znajomość zagadnień związanych z prawem Unii Europejskiej w krajowym porządku prawnym w aspekcie zagadnień własności przemysłowej,
- znajomość kodeksu postępowania administracyjnego, kodeksu handlowego (w szczególności zagadnienia dotyczące prawa spółek),
- umiejętność posługiwania się komputerem (Windows, Word),
- umiejętność dokonywania analizy porównawczej tekstów i jasnego formułowania wniosków,
- łatwość podejmowania decyzji,
- umiejętność organizowania pracy na swoim stanowisku,
- umiejętność pracy w zespole, komunikatywność i kreatywność.

Wymagane dokumenty i oświadczenia:

- kopia dokumentu potwierdzającego posiadanie polskiego obywatelstwa lub oświadczenie o posiadaniu obywatelstwa polskiego,
- kopia dyplomu ukończenia studiów,
- oświadczenie kandydata o korzystaniu w pełni z praw publicznych i o niekaralności za przestępstwo popełnione umyślnie,
- oświadczenie kandydata o wyrażeniu zgody na przetwarzanie danych osobowych do celów rekrutacji,
- życiorys,
- list motywacyjny.

Kopie innych dokumentów i oświadczeń:

- oświadczenie kandydata o wyrażeniu zgody na przeprowadzenie postępowania sprawdzającego, umożliwiającego dostęp do informacji niejawnych, zgodnie z przepisami ustawy z dnia 5 sierpnia 2010 r. o ochronie informacji niejawnych (Dz. U. Nr 182 z 2010 r., poz. 1228),
- kopie świadectw pracy.

Oferty pracy należy przesłać do dnia 22 czerwca 2012 roku pod adresem:

**Urząd Patentowy RP
Wydział Kadr i Szkolenia
Al. Niepodległości 188
00-950 Warszawa**

Inne informacje:

Oferty odrzucone zostaną komisyjnie zniszczone.

Szczegółowe informacje można uzyskać pod. tel. 22 579-00-67.

TABLE OF CONTENTS

PART II NOTICES OF RIGHTS GRANTED

A. Inventions	
142. Granted patents (from N° 211 291 to N° 211 576)	1068
143. Translations of European Patents	1097
144. Decisions on refusal to grant patents (taken after the publication of the particulars of the applications)	1101
145. Decisions on discontinuance of the proceedings (taken after the publication of the particulars of the applications)	1102
146. Decisions declaring the decisions on the grant of the patents lapsed	1102
147. Entries and changes in the Patent Register (not published in other separate publications)	1102
148. Entries and changes in a separate part of the patent register (not published in other separate publications)	1104
149. Decisions on the lapse of the supplementary of the protection rights	1105
B. Utility models	
150. Granted rights of protection (from N° 65 917 to N° 65 948)	1107
151. Decisions on refusal to grant rights of protection (take after the publication of the particulars of the application)	1110
152. Decisions on discontinuance of the proceedings (taken after the publication of the particulars of the applications)	1110
153. Decisions declaring the decisions on the grant of the rights of protection lapsed	1110
154. Entries and changes in the Utility Model Register (not inserted in other separate publications)	1110
155. Decisions on the lapse of rights of protection	1110
C. Industrial designs	
156. Registration (from N° 17 915 to N° 18 032)	1111
157. Entries and changes in the Industrial Designs Register (not published in other separate publications)	1129
158. Decisions declaring the decisions on the grant of rights in registration lapsed	1130
159. Decisions on the invalidation of rights in registration	1130
160. Decisions on the lapse of rights in registration	1130
D. Trademarks	
161. Granted rights of protection for trademarks (from N° 242 301 to N° 243 000)	1131
162. Decisions on refusal to grant rights of protection (take after publication of the particulars of the application)	1262
163. Decisions on discontinuance of the proceedings (taken after publication of the particulars of the application)	1263
164. Decisions declaring the decisions on the grant of the rights of protection lapsed	1264
165. Entries and changes in the Trademark Register (not published in other separate publications)	1265
166. Decisions on invalidation of rights of protection	1285
167. Decisions on the lapse of rights protection	1285
168. Decisions on the change or reversal of the decisions (published in Wiadomości Urzędu Patentowego)	1288
169. International registrations recognised in Poland	1291
170. International registration in which a decision was taken on a definite refusal to recognise the protection in Poland	1291
G. Rectifications of patent specifications and other specifications	
171. Patent specifications	1301
H. Announcements	
172. Communications on removing secrecy clauses for patents for inventions and for protection rights for utility models	1302
173. Declarations of willingness to grant licences (open licences)	
- patents (including European patents)	1302
174. Announcements on receipt of an application for grant of a supplementary protection certificate for medicinal and plant protection products	1304
175. Corrections of announcements published in the Wiadomości Urzędu Patentowego	
- patents, trademarks,	1304

PART III INFORMATION

Jurisdiction and explanations

Foreign regulations. Statistics. Miscellaneous

Corrections

(of announcements published in the Wiadomości Urzędu Patentowego)
